

The page features several decorative blue squares of varying sizes and orientations scattered across the white background. A thin vertical blue line runs down the center of the page, ending in a series of concentric blue circles at the bottom. In the upper left, three parallel blue lines slant downwards from left to right, crossing the vertical line.

brother®

BORDUURMACHINE

PR-620

BEDIENINGSHANDLEIDING

Belangrijke veiligheidsinstructies

Neem bij het gebruik van deze machine altijd de volgende elementaire voorzorgsmaatregelen in acht:

Lees voor gebruik alle instructies.

GEVAAR - Beperk het risico op een elektrische schok:

1. Laat de machine nooit onbeheerd aangesloten op het stroomnet. Haal altijd na gebruik en voordat u de machine gaat schoonmaken de stekker uit het stopcontact.

WAARSCHUWING - Beperk het risico op brandwonden, brand, een elektrische schok of persoonlijk letsel:

1. De machine mag nooit als speelgoed worden gebruikt. Blijf in de buurt wanneer de machine wordt gebruikt door kinderen en let op als er kinderen in de buurt zijn.
2. Gebruik de machine alleen zoals bedoeld volgens de beschrijvingen in deze handleiding. Gebruik uitsluitend accessoires die door de fabrikant in deze handleiding worden aanbevolen.
3. Gebruik de machine nooit wanneer het snoer of de stekker beschadigd is, wanneer de machine niet goed werkt, wanneer de machine gevallen of beschadigd is of met water in contact is gekomen. Breng de machine naar de dichtstbijzijnde erkende dealer of een servicecentrum als deze moet worden nagekeken of gerepareerd, of als er elektrische of mechanische afstellingen nodig zijn.
4. Gebruik de machine nooit wanneer de ventilatieopeningen zijn geblokkeerd. Houd de ventilatieopeningen van de machine vrij van pluisjes, stof en losse stukken stof.
5. Stop geen voorwerpen in openingen en voorkom dat er voorwerpen in kunnen vallen.
6. Gebruik de machine niet buiten.
7. Gebruik de machine niet op plaatsen waar spuitbussen worden gebruikt of op plaatsen waar zuurstof wordt toegediend.
8. Als u de machine wilt loskoppelen, zet u de hoofdschakelaar op "O" (uit) en haalt u de stekker uit het stopcontact.
9. Trek hierbij niet aan het snoer. Pak de stekker vast, niet het snoer.
10. Houd uw vingers uit de buurt van alle bewegende delen. Wees vooral voorzichtig in de buurt van de naald.
11. Gebruik altijd de juiste naaldplaat. Met een verkeerde plaat kan de naald breken.
12. Gebruik geen verbogen naalden.
13. Zet de hoofdschakelaar op "O" wanneer u een handeling uitvoert in de buurt van de naald, zoals de naald verwisselen.
14. Haal de stekker altijd uit het stopcontact wanneer u de machine smeert of andere vormen van onderhoud uitvoert die in de bedieningshandleiding worden beschreven.
15. Deze machine is niet bedoeld om zonder toezicht te worden gebruikt door kinderen of minder bekwame personen.
16. Let op dat jonge kinderen niet met deze machine spelen.
17. Steek geen vingers in openingen van de machine, zoals in de buurt van de wagen, dit kan letsel veroorzaken.
18. Als het LED-signaallampje (light-emitting diode - lichtuitzendende diode) beschadigd is, moet het worden vervangen door een erkende dealer.

BEWAAR DEZE INSTRUCTIES

Deze machine is bedoeld voor huishoudelijk gebruik.

ALLEEN VOOR GEBRUIKERS IN GROOT-BRITANNIË, IERLAND, MALTA EN CYPRUS

Als deze machine is uitgerust met een driepotige vaste BS-stekker, lees dan de volgende mededeling.

BELANGRIJK

Wanneer er geen geschikt stopcontact is voor de stekker van deze machine, kunt u de stekker afsnijden en een geschikte driepotige stekker bevestigen. Gebruikt u een andere stekker, dan moet u een goedgekeurde zekering in de stekker monteren.

LET OP

Vernietig de afgesneden stekker. Een stekker met losse draden kan levensgevaarlijk zijn wanneer deze in een stopcontact wordt gestoken. Als u de stekkerzekering moet vervangen, gebruikt u een zekering die is goedgekeurd door ASTA voor BS 1362 (met het -teken) met de sterkte die op de stekker is aangegeven.

Vervang altijd de zekeringkap, gebruik nooit zekeringen waar deze ontbreekt.

WAARSCHUWING

**SLUIT GEEN STROOMDRAAD AAN OP DE AARDE DIE IS GEMARKEERD MET DE LETTER “E”,
HET AARDESYMBOOL  OF GROEN OF GROEN/GEEL IS GEKLEURD.**

De draden in dit netsnoer hebben de volgende kleuren:

Blauw Nulleider

Bruin Stroom

Wanneer de kleuren van de draden in het netsnoer niet overeenkomen met de kleurmarkering op de aansluiting in de stekker, gaat u als volgt te werk.

De blauwe draad moet worden aangesloten op de aansluiting met de letter “N”, of met de kleur zwart of blauw.

De bruine draad moet worden aangesloten op de aansluiting met de letter “L”, of met de kleur rood of bruin.

GEFELICITEERD MET DE AANSCHAF VAN DEZE MACHINE

Dit is een van de meest geavanceerde gecomputeriseerde huishoudborduurmachines. Als u volledig wilt profiteren van alle functies, raden wij u aan de handleiding zorgvuldig te lezen alvorens u de machine in gebruik neemt.

LEES DIT VOORDAT U DE MACHINE GEBRUIKT

Voor veilig gebruik

1. Houd uw oog op de naald terwijl u borduurt. Raak het handwiel, de draadophaalhendel, de naald of andere bewegende delen niet aan.
2. Zet altijd de hoofdschakelaar uit en neem de stekker uit het stopcontact wanneer:
 - u klaar bent met borduren;
 - u de naald of andere onderdelen verwisselt of verwijdert;
 - tijdens het gebruik een stroomstoring optreedt;
 - u onderhoud pleegt aan de machine;
 - u de machine onbeheerd laat.
3. Sluit de machine rechtstreeks op een wandstopcontact aan. Gebruik geen verlengsnoeren.

Voor een langere levensduur

1. Zet de machine niet weg op een plaats met direct zonlicht of met een hoge vochtigheidsgraad. Gebruik of plaats de machine niet in de buurt van een verwarming, strijkijzer, halogeenlamp of andere warme voorwerpen.
2. Gebruik voor het reinigen van de behuizing alleen neutrale zeep of reinigingsmiddelen. Benzene, thinner en schuurmiddelen kunnen de behuizing en de machine beschadigen en mogen nooit worden gebruikt.
3. Laat de machine niet vallen en sla niet op de machine.
4. Raadpleeg altijd de bedieningshandleiding wanneer u onderdelen, de naald of andere delen gaat verwisselen of installeren.

Voor reparatie of bijstellingen

Als de machine een defect vertoont of moet worden afgesteld, controleert u eerst aan de hand van het overzicht voor probleemoplossing achter in deze gebruiksaanwijzing of u de reparatie of afstelling zelf kunt uitvoeren. Als u het probleem niet kunt verhelpen, raadpleegt u uw plaatselijke erkende Brother-dealer.

Meer productinformatie en updates vindt u op onze website www.brother.com

Gebruiksrechtovereenkomst

Deze machine bevat gegevens, software en/of documentatie (verder te noemen "INHOUD") die het eigendom zijn van Brother Industries, Ltd. ("BROTHER"). DOOR DE INHOUD TE GEBRUIKEN, ACCEPTEERT DE KLANT DE VOORWAARDEN EN BEPALINGEN VAN DEZE OVEREENKOMST. BROTHER behoudt het eigendom van alle rechten over de INHOUD en de kopieën van de INHOUD in dit pakket. Voor de INHOUD wordt aan u ("KLANT") een licentie verstrekt (niet verkocht) onder de voorwaarden en bepalingen van deze overeenkomst.

Onder deze licentie wordt de KLANT toegestaan:

- de INHOUD te gebruiken in combinatie met de machine om borduurwerk te maken;
- de INHOUD te gebruiken in combinatie met de machine die de KLANT in eigendom heeft of gebruikt, aangenomen dat de INHOUD op niet meer dan een (1) machine tegelijk wordt gebruikt.

Tenzij anders aangegeven, wordt de KLANT niet toegestaan:

- op enig moment meer dan één kopie van de INHOUD beschikbaar te hebben;
- de INHOUD te reproduceren, te wijzigen, te publiceren, te verspreiden, te verkopen, te verhuren, in sublicentie te geven of op andere wijze aan derden beschikbaar te stellen;
- de mediakaart of de INHOUD te verspreiden, te verhuren, in sublicentie te geven, te leasen, te verkopen, over te dragen of toe te wijzen;
- de INHOUD te decompileren, disassembleren of anderszins onderwerpen aan reverse engineering of anderen te helpen dit te doen;
- de INHOUD of een deel ervan te wijzigen, te vertalen, te veranderen of aan te passen voor zakelijke, commerciële of industriële doeleinden;
- BORDUURWERK te verkopen of anderszins te verspreiden dat is gemaakt met de INHOUD DIE OORSPRONKELIJK EEN BEPAALDE EIGENDOMSAAANDUIDING BEVAT ONDER DE NAAM VAN EEN DERDE ANDERS DAN BROTHER (bijvoorbeeld "©DISNEY").

BROTHER behoudt alle rechten die hierin niet uitdrukkelijk aan de KLANT zijn toegewezen.

Niets in deze overeenkomst vormt een verklaring van afstand van de rechten van BROTHER volgens welk recht dan ook. Deze overeenkomst zal worden beheerst door het Japanse recht.

Als u vragen hebt over deze overeenkomst, kunt u deze schriftelijk stellen en naar het volgende adres sturen: Brother Industries, Ltd., 1-1-1 Kawagishi, Mizuho-ku, Nagoya 467-8562, Japan, ter attentie van: P&H company Sales and Marketing Dept.

Waarschuwingsetiketten

Op de machine treft u de volgende waarschuwingsetiketten aan.
Neem de voorzorgsmaatregelen op de labels in acht.

1

	▲ CAUTION	▲ ACHTUNG	▲ ATTENTION	▲ ATENCION	▲ PAS OP	▲ ATTENZIONE
	Carriage may cause injury. Do not put hands in carriage traveling path.	Um Verletzungen mit dem Stickarm zu vermeiden, nicht die Hände in die Nähe des Stickarms halten.	Le chariot peut provoquer des blessures. Ne pas mettre les mains dans le chemin du chariot.	El carro puede provocar lesiones. No poner las manos por donde pasa el carro.	De borduurarm kan verwondingen veroorzaken. Houdt uw handen buiten bereik van de borduurarm.	Il carrello potrebbe ferirvi. Non appoggiate la mano nel percorso del carrello.

	▲ ATENÇÃO	▲ ПРЕДУПРЕЖДЕНИЕ	▲ 注意	▲ 危険
	O carro de transporte pode causar ferimentos. Não coloque as mãos sobre o trilho do carro de transporte.	Движущаяся каретка может быть причиной травмы. Не кладите руки на пути движения каретки.	刺しゅう機のキャリッジや刺しゅう枠が動いているときに、手や物を近づけないでください。 ケガの原因になります。	在绣花机的导轨或绣花框移动时，为避免造成伤害，请不要将手或物品靠近。

2

Locatie van de labels

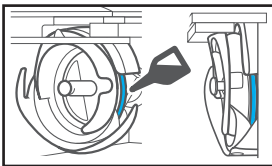

Doe eenmaal daags voor gebruik een druppel olie op de haak.

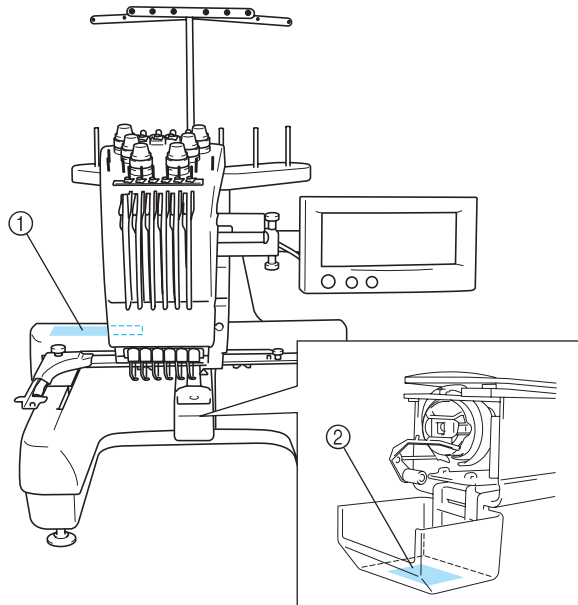

Vorzorgsmaatregelen

Optionele borduurkaarten

- Demonteer of verander de borduurkaarten niet.
- Buig of kras de borduurkaarten niet, laat ze niet vallen en plaats er geen zware voorwerpen op.
- Zorg dat borduurkaarten niet nat worden van water, oplosmiddelen, dranken of andere vloeistoffen.
- Bewaar en gebruik de borduurkaarten niet op plaatsen waar ze worden blootgesteld aan sterke statische elektriciteit of elektrische interferentie.
- Bewaar en gebruik borduurkaarten niet op plaatsen waar ze worden blootgesteld aan trillingen of stoten, direct zonlicht, veel stof (of pluisjes), hoge temperaturen, hoge vochtigheid, sterke temperatuurwisselingen of sterke magnetische velden (zoals van luidsprekers).
- Zorg dat de machine niet wordt blootgesteld aan trillingen of stoten als gegevens worden opgehaald van de borduurkaarten en probeer niet ondertussen de borduurkaart uit de machine te verwijderen.
- Bewaar borduurkaarten in hun beschermdoosjes.
- Als andere borduurkaarten worden gebruikt dan de oorspronkelijke kaarten, kan het zijn dat de machine niet naar behoren functioneert. Zorg dat u alleen aanbevolen borduurkaarten gebruikt.
- Sommige borduurkaarten waarop gebruiksrecht of copyright is verleend, kunnen niet worden gebruikt met deze machine.
- Buitenlandse borduurkaarten kunnen niet met deze machine worden gebruikt.
- Plaats of verwijder borduurkaarten alleen wanneer  op het scherm wordt weergegeven of wanneer de machine is uitgezet (zie pagina 112).

Over USB-media

- Demonteer of verander de USB-media niet.
- Zorg dat USB-media niet nat worden van water, oplosmiddelen, dranken of andere vloeistoffen.
- Bewaar en gebruik de USB-media niet op plaatsen waar ze worden blootgesteld aan sterke statische elektriciteit of elektrische interferentie.
- Bewaar en gebruik USB-media niet op plaatsen waar ze worden blootgesteld aan trillingen of stoten, direct zonlicht, veel stof (of pluisjes), hoge temperaturen, hoge vochtigheid, sterke temperatuurwisselingen of sterke magnetische velden (zoals van luidsprekers).
- Zorg dat de machine niet wordt blootgesteld aan trillingen of stoten wanneer gegevens worden opgehaald van USB-media en probeer niet ondertussen het USB-medium uit de machine te verwijderen.
- Sommige USB-media kunt u mogelijk niet gebruiken op deze machine. Meer bijzonderheden vindt u op onze website.
- Plaats of verwijder USB-media alleen wanneer  op het scherm wordt weergegeven, of wanneer u door een melding op het scherm hiertoe wordt geïnstrueerd (zie pagina 137).
- Raadpleeg voor meer informatie de gebruikshandleiding die bij het USB-medium wordt geleverd.

Structuur en functies van de machine

Machinaal borduren met zes naalden

Uw machine heeft zes naalden, die elk zijn ingeregen met een andere kleur draad. De machine kan borduurpatronen naaien met verschillende kleuren door automatisch de juiste naald voor elke kleur te selecteren. Elke naald bevat een andere kleur draad. Het mechanisme dat de naalden op en neer beweegt, wordt de naaldstang genoemd. De naaldstangen bevinden zich in de naaldstanghouder. De naaldstangen worden van rechts naar links geteld: naaldstang 1, naaldstang 2, naaldstang 3, naaldstang 4, naaldstang 5 en naaldstang 6.

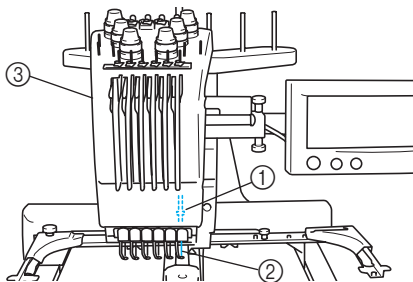

- ① Naaldstang 1
- ② Naald 1
- ③ Naaldstanghouder

De machine wijst automatisch een draadkleur toe aan elke naald. Als een naald reeds is ingeregen met een kleur die in het volgende patroon wordt gebruikt, kent de machine de kleur toe aan die naald. Zo wordt hoeft u minder klossen te verwisselen. Dit houdt ook in dat de machine niet altijd kleuren toekent volgens naaldnummer, maar op basis van momenteel ingeregen kleuren.



Memo

- Het naaien gebeurt niet noodzakelijkerwijs in de volgorde van de nummering van de naaldstangen.

De kleuren draad die aan de naaldstangen zijn toegewezen, worden op het scherm weergegeven. Rijg de naaldstangen zoals aangegeven.

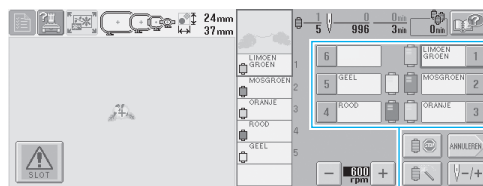

- ① Illustratie van de ingeregen draden op de naaldstangen

De kloshouders, draadspanningstoetsen, draadophaalhendels en draadpaden die worden genoemd bij het inrijgen van de bovendraad, worden aangegeven op basis van het bijbehorende naaldstangnummer.

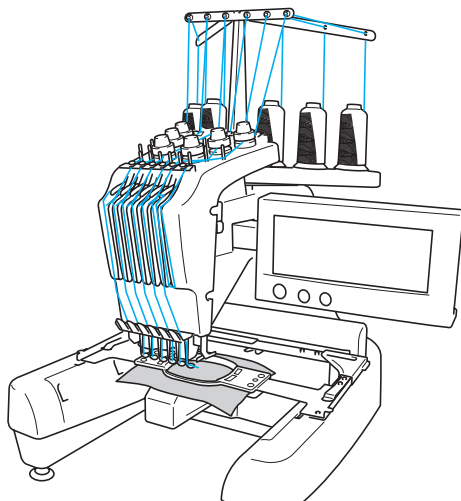

De zes naalden kunnen niet gelijktijdig borduren. De machine verplaatst telkens een enkele naald naar de borduurpositie. De naaldstanghouder wordt, volgens de borduurvolgorde, naar links of rechts verplaatst zodat de machine de naaldstang en de naalddraad van de gewenste kleur naar de borduurpositie kan verplaatsen.

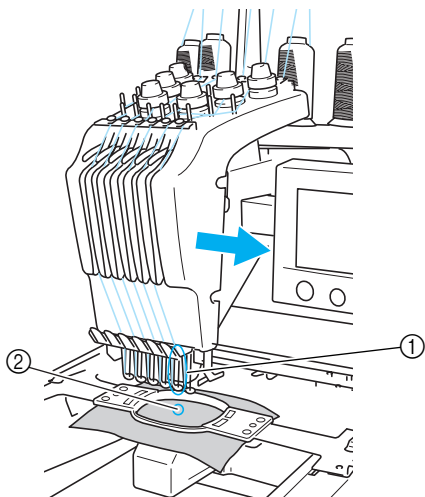

- ① Naald in de borduurpositie
De naald bevindt zich boven het gat in naaldplaat ②.

Bij het starten van de machine gaat de persvoet automatisch omlaag. Het patroon wordt geborduurd, waarbij de opgegeven handelingen aan het begin en het einde van het stikken worden uitgevoerd en de kleur draad wordt gewisseld door de juiste naald naar de borduurpositie te verplaatsen. Wanneer het borduurwerk af is, stopt de machine. Wanneer het patroon zeven of meer kleuren draad nodig heeft, stopt de machine op het moment dat de draadklossen moeten worden verwisseld en verschijnen de benodigde instructies op het LCD-scherm.

Verschillen met machines met een enkele naald

- **Deze machine kan patronen borduren met zes kleuren of minder zonder draadklossen te hoeven verwisselen**
Bij machines met een enkele naald moet de draadklos telkens worden verwisseld als een andere kleur draad wordt gebruikt. Bij deze machine is het niet nodig de draadklos te verwisselen of een nieuwe draad in te rijgen bij patronen met zes kleuren of minder. Wanneer het patroon minder dan zes kleuren heeft en het totale aantal draadkleurwisselingen is meer dan zeven, keert de machine terug naar de naald die al is gebruikt en wordt de kleur automatisch opnieuw geborduurd.
- **Automatisch naaien en borduren bespaart tijd.**
De machine werkt automatisch door zodra deze eenmaal is gestart, tenzij een patroon zeven of meer kleuren bevat en de draadklossen moeten worden verwisseld. De automatische werking omvat alle handelingen, van het neerlaten van de persvoet tot het uitvoeren van de opgegeven handelingen aan het begin- en eindpunt en het verwisselen van de kleuren draad. U bespaart tijd, omdat de machine van draad kan wisselen en kan afhechten.
- **Houdt automatisch de uiteinden van de draad onder de stof aan het begin en het einde van het borduren**
De machine trekt automatisch de bovendraad onder de stof bij het begin van een kleur en trekt de bovendraad uit de stof bij het afknippen van de draad. U hebt dus verder geen omkijken naar de uiteinden van de bovendraad.
- **Verplaatst het borduurraam automatisch naar de borduurpositie**
Bij machines met een enkele naald is in veel gevallen het patroon in het midden van het borduurraam geplaatst en moet de stof op de juiste wijze in het borduurraam worden geplaatst, waarbij het midden van de gewenste borduurpositie overeen moet komen met het midden van het borduurraam. Bij deze machine wordt het borduurraam echter verschoven om de borduurpositie te bepalen, waarbij het eenvoudiger wordt om het patroon op elke positie in het raam te borduren. Bovendien kan de borduurpositie worden bepaald nadat de stof is gespannen en het borduurraam aan de machine is bevestigd, ongeacht hoe de stof in het borduurraam is geplaatst.

Overige kenmerken

■ Eenvoudig te gebruiken en af te lezen LCD-scherm

Op het grote LCD-scherm kunnen borduurpatronen vooraf in kleur worden bekeken via een realistische afbeelding. Aangezien het LCD-scherm een aanraakscherm is, kunt u op de weergegeven toetsen drukken om eenvoudig handelingen uit te voeren.

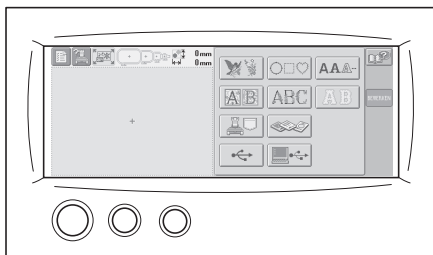

■ Veiligheidsmechanisme

De machine is voorzien van een veiligheidsmechanisme dat letsel voorkomt bij onbedoeld gebruik. De machine kan alleen worden gestart nadat deze is ontgrendeld. De kleur van de start/stop-knop verandert om aan te geven of de machine wel of niet is vergrendeld.

Licht rood

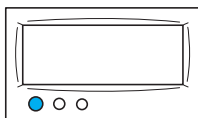

De machine is vergrendeld.

Knippert groen

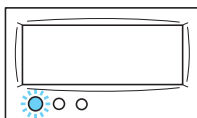

De machine kan worden gestart.

■ Breed scala aan ingebouwde informatie over kleuren draad

Er is informatie aanwezig over draad van verschillende fabrikanten, zodat u eenvoudig de juiste kleur kunt kiezen.

1770 MA POLY	1369 MA RAYON	1176 SULKY	9091 R.A.
1951 MA POLY	1137 MA RAYON	1024 SULKY	5694 R.A.
1637 MA POLY	1037 MA RAYON	1037 SULKY	5678 R.A.
1980 MA POLY	1068 MA RAYON	1187 SULKY	5860 R.A.

■ Uitgebreide draadkleurweergave, zodat draadkleuren in bijna ware kleuren worden weergegeven

De kleuren en kleurnummers van de draden zijn opgeslagen in het geheugen van de machine. Uit deze databank van kleuren draad kunt u kleuren selecteren om uw eigen kleurenpalet samen te stellen. Als de patroonkleuren met behulp van dit palet worden veranderd, kan het patroon worden weergegeven met de kleuren die u hebt. Bovendien kan het borduurpatroon worden weergegeven zoals het eruit zal zien nadat het is geborduurd.

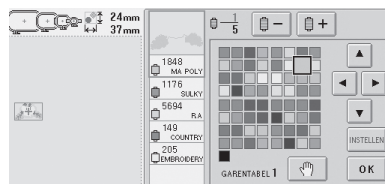

■ Automatisch naaldinrijgmechanisme

Met behulp van het automatische naaldinrijgmechanisme kan de naald eenvoudig van een draad worden voorzien.

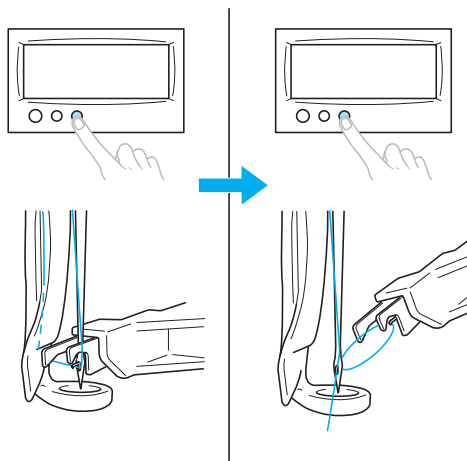

■ USB-type "B" (functie) poortaanluiting

verkrijgbaar als standaardapparatuur

Borduurpatronen kunnen ook worden opgeroepen van de computer als deze via de meegeleverde USB-kabel met de machine is verbonden.

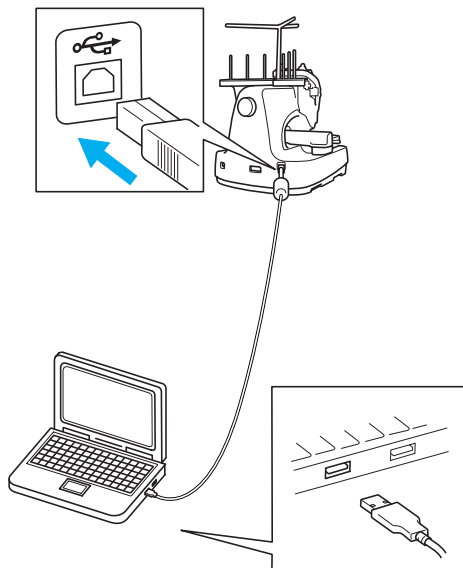

Beschikbare functies

U kunt ontwerpen borduren met een maximum formaat van 200 mm (H) × 300 mm (B) (7-7/8 inch (H) × 11-3/4 inch (B)). Met het optionele petraam kunt u ook op petten borduren.

■ Diverse ingebouwde patronen

Naast de vele letter-, borduur- en raampatronen die in de machine zijn ingebouwd, zijn er nog vele andere borduurpatronen beschikbaar bij gebruik van een optionele borduurkaart.



■ Borduurpatronen bewerken

U kunt letter- en borduurpatronen combineren of tekst instellen om de patronen te rangschikken. De machine kan ook worden ingesteld om hetzelfde patroon te herhalen.

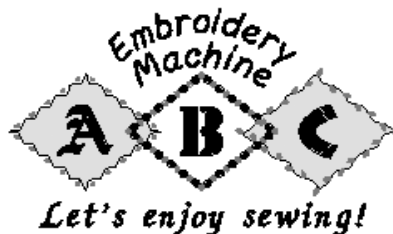

Opzet van de handleiding

Deze handleiding is als volgt ingedeeld.

Lees dit voor gebruik

Hoofdstuk 1: Voorbereidingen

In dit hoofdstuk wordt beschreven hoe u de borduurmachine moet instellen en de diverse voorbereidingen die u moet treffen voordat u kunt beginnen met naaien.

Hoofdstuk 2: Beknopte borduurhandleiding

In dit hoofdstuk worden de basishandelingen voor het borduren beschreven, van het starten van de machine en het borduren van een patroon tot de afwerking. Volg de stappen in deze beknopte handleiding om een patroon te borduren en bekend te raken met de bediening van deze machine.

Hoofdstuk 3: Andere basisprocedures

In dit hoofdstuk worden andere handelingen beschreven dan die in hoofdstuk 2 zijn behandeld, zoals het borduren van een patroon met zeven of meer kleuren en andere noodzakelijke handelingen, zoals het vervangen van een naald.

Lees dit als extra informatie nodig is

Hoofdstuk 4: Borduurinstellingen

In dit hoofdstuk worden de diverse borduurinstellingen beschreven waarmee het bewerken van patronen heel eenvoudig wordt.

Hoofdstuk 5: Patronen selecteren/bewerken/opslaan

In dit hoofdstuk vindt u informatie over het selecteren, bewerken en opslaan van borduurpatronen.

Hoofdstuk 6: Basisinstellingen en helpfunctie

In dit hoofdstuk wordt het gebruik van de instellingentoets, de bedieningshandleidingstoets en de helptoets beschreven. Er wordt uitgelegd hoe u wijzigingen kunt aanbrengen in de basisinstellingen van de machine en hoe de bediening wordt weergegeven op het LCD-scherm.

Hoofdstuk 7: Bijlage

In dit hoofdstuk vindt u een beschrijving van verschillende borduurtechnieken, tips voor het maken van prachtig borduurwerk en informatie over onderhoud en probleemoplossing.

Informatie zoeken

■ Zoeken in de handleiding

Op titel

Bekijk de beschrijvingen aan de linkerkant voor de inhoud van ieder hoofdstuk en bekijk vervolgens de inhoudsopgave.

Raadpleeg voor basishandelingen de lijst met titels op de eerste pagina van hoofdstuk 2. Zoek de juiste pagina met behulp van de tabs aan de rand van de pagina's.

Op trefwoord

Zoek in de index achter in deze handleiding. Zoek het gewenste trefwoord en kijk vervolgens op de betreffende pagina.

Op scherm

In de tabellen op de pagina's 49 tot en met 57 vindt u beschrijvingen van de toetsen en andere informatie die op het LCD-scherm wordt weergegeven. Kijk op de betreffende pagina voor meer informatie.

Op foutmelding

Diverse foutmeldingen en de bijbehorende handelingen worden beschreven op pagina 58. Kijk op de aangegeven pagina voor meer informatie. Kijk op de betreffende pagina voor meer informatie.

■ Zoeken op de machine

Deze machine is voorzien van een helpfunctie.

Informatie over het uitvoeren van handelingen

Druk op de bedieningshandleidingstoets van de machine en zoek de gewenste informatie. Zie pagina 151 voor meer informatie over de bedieningshandleidingstoets van de machine.

Informatie over het gebruik van een schermfunctie

Druk op de helptoets en zoek de gewenste informatie. Zie pagina 153 voor meer informatie over de helptoets.

Inhoudsopgave

Belangrijke veiligheidsinstructies	i
Gebruiksrechtovereenkomst	iv
Waarschuwingsetiketten	v
Voorzorgsmaatregelen	vi
Optionele borduurkaarten	vi
Over USB-media	vi
Structuur en functies van de machine	vii
Machinaal borduren met zes naalden	vii
Verschillen met machines met een enkele naald	viii
Overige kenmerken.....	ix
Beschikbare functies	x
Opzet van de handleiding	xi
Lees dit voor gebruik	xi
Lees dit als extra informatie nodig is.....	xi
Informatie zoeken	xi
Inhoudsopgave	xii

VOORBEREIDINGEN

1

Machineonderdelen en hun functie	2
Vooraanzicht	2
Rechterkant/achteraanzicht	3
Bedieningspaneel	3
Meegeleverde accessoires	4
Accessoires	4
Optionele accessoires	5
De machine instellen	6
Voorzorgsmaatregelen voor installatie en vervoer	6
Installatielocatie	7
De machine installeren	8
Het bedieningspaneel bijstellen	9
De draadgeleider voorbereiden	10
De kloshouder in positie zetten	11
De borduurraamhouder bevestigen	11

BEKNOPTE BORDUURHANDLEIDING

13

Voorzorgsmaatregelen	14
Voorzorgsmaatregelen stroomvoorziening	14
Voorzorgsmaatregelen naalden	15
De naald controleren	15
Voorzorgsmaatregelen spoel	15
Aanbevelingen voor de bovendraad.....	16
Aanbevelingen voor te gebruiken stof	16
Aanbevelingen voor het LCD-scherm.....	16
Basisprocedures	17
De spoel plaatsen	18
Het spoelhuis verwijderen.....	18
De spoel plaatsen.....	19
Het spoelhuis plaatsen	19
De machine aanzetten	20
Uitleg van het scherm	21
Schermoverzicht	22
Een borduurpatroon selecteren	23
Een borduurpatroon selecteren.....	24
Het borduurpatroon bewerken	25
Naar het borduurinstellingscherm	25

Borduurstellingen opgeven	26
Een voorbeeldweergave bekijken	27
Een voorbeeldweergave controleren	27
De stof in het borduurraam spannen	28
De stof in het borduurraam spannen	28
Het borduurraam aan de machine bevestigen	30
Het borduurraam bevestigen	30
Het borduurvlak controleren	32
Naar het borduurscherm	32
De bovendraad inrijgen	33
De naaldstangen en kleuren draad controleren	33
De bovendraad inrijgen	35
De naald inrijgen	39
Het patroon borduren	42
Beginnen met borduren.....	42
Het borduren stoppen	44
De draadspanning controleren	45
Borduurraam en stof verwijderen	46
Het borduurraam verwijderen	46
De stof verwijderen.....	46
De machine uitzetten	47
Beknopte bedieningsgids voor het scherm	49
Toetschermen	49
Algemene schermtoetsen	49
Het patroontypekeuzescherm.....	50
Het patroonlijstscherm	51
Het patroonbewerkingsscherm.....	52
Het borduurstellingenscherm	54
Het borduurscherm.....	56
Vraag en antwoord	58
TECHNISCHE TERMEN	58
PATRONEN	59
BORDUREN	59

ANDERE BASISPROCEDURES

61

Verdergaan met de handeling die werd uitgevoerd voordat de machine werd uitgezet. ...	62
De naald vervangen	63
De naald vervangen	63
De borduurramen gebruiken	65
Typen borduurramen en toepassingen.....	65
Opstrijksteunstof (onderlaag) bevestigen aan stof	66
De stof spannen	67
De stof in het extra grote of grote borduurraam spannen	67
Het borduurvel gebruiken	68
Grote/kleine stukken stof.....	69
Positie en beweging van het borduurraam	70
De borduurpositie wijzigen	72
De hoek aanpassen	73
Een patroon borduren met zeven of meer kleuren	75
Controleren of draadklossen moeten worden verwisseld	75
Draadklossen verwisselen bij ontwerpen met zeven of meer kleuren	77
Melding draadklos verwisselen	77
Draadklossen eenvoudig verwisselen	78
Als de draad breekt of de spoeldraad tijdens het borduren opraakt.	79
Als de bovendraad breekt.....	79
Als de spoeldraad breekt of opraakt	80
Borduren vanaf het begin of het midden van het patroon	81
Verdergaan met borduren nadat de machine is uitgezet	83

De draadspanning afstellen	85
De spanning van de spoeldraad afstellen	85
De spanning van de bovendraad afstellen	86
BORDUURINSTELLINGEN	87
Instelling automatische stiksteken	88
Instellingen voor begin- en eindpositie	89
Een patroon herhalen langs een diagonaal	90
Instelling voor maximale snelheid	91
De machine zo instellen dat deze stopt bij kleurwisselingen	92
De machine stoppen bij de volgende kleurwisseling	92
Pauselocaties opgeven vóór het borduren	92
Instelling voor tijdelijke naaldstang	94
Instellingen voor gereserveerde naaldstang	96
PATRONEN SELECTEREN/BEWERKEN/OPSLAAN	99
Voorzorgsmaatregelen borduurgegevens	100
Een borduurpatroon selecteren	102
Algemene patroonselectie	102
Borduurpatronen	104
Renaissance-alfabetpatronen	105
Bloemletterpatronen	106
Appliqué-alfabetpatronen	107
Kaderpatronen	108
Alfabetpatronen	109
Borduurpatronen in het geheugen van de machine	111
Borduurkaarten (optioneel)	112
Computer (USB)	114
USB-media (in de handel verkrijgbaar)	117
Het borduurpatroon bewerken (Patroonbewerkingsscherm)	119
Patronen combineren	119
Het patroon selecteren dat moet worden bewerkt	120
Een patroon verplaatsen	120
Een patroon horizontaal draaien	121
Een patroon verticaal draaien	121
De grootte van een patroon wijzigen	121
Een patroon draaien	122
De tekstindeling van een teken wijzigen	123
De afstand tussen de tekens wijzigen	124
De draadichtheid wijzigen (alleen bij sommige teken- en kaderpatronen)	125
Meerkleurentekst opgeven	126
De kleuren van het patroon wijzigen	127
Een patroon verwijderen	128
Het borduurpatroon bewerken (Borduurinstellingenscherm)	129
Het gehele patroon draaien	129
Een zich herhalend patroon maken	130
De kleuren van het patroon wijzigen	131
Een gecombineerd patroon bewerken	132
Borduurpatronen opslaan	136
Geheugen van de machine	136
Als het borduurpatroon niet kan worden opgeslagen	136
USB-media (in de handel verkrijgbaar)	137
BASISINSTELLINGEN EN HELPFUNCTIE	139
De instellingentoets gebruiken	140
Het instellingenscherm	140
De helderheid van het LCD-scherm aanpassen	142
De zoemer in- of uitschakelen	142

De taal wijzigen.....	143
De maateenheden wijzigen.....	143
De schermhulplijnen wijzigen.....	143
De draadkleurgegevens wijzigen.....	145
Uitgebreide draadkleur weergeven.....	146
Instellingen eigen palet.....	147
Afknippen van springsteken / "DST" springcodes voor afknippen opgeven.....	149
Korte steken verwijderen.....	150
De resterende draadlengte opgeven.....	150
De bedieningshandleidingstoets gebruiken.....	151
De helptoets gebruiken.....	153
BIJLAGE	155
Applicaties naaien.....	156
Applicatiepatronen.....	156
Applicaties maken met een raampatroon (1).....	157
Applicaties maken met een raampatroon (2).....	158
Handige tips voor de bediening van de machine.....	160
Draadspanning van ingebouwde patronen controleren.....	160
Een patroon borduren dat is uitgelijnd met een markering op de stof.....	161
Kleurenpalet.....	163
Kleuren van Tajima-borduurgegevens (.dst).....	163
Prachtig borduurwerk maken.....	164
Draden.....	164
Steunstoffen (onderlagen).....	165
Spantechnieken.....	166
Compatibiliteitstabel stof/steunstof.....	167
OPTIONELE ACCESSOIRES	
Een optioneel borduurraam bevestigen voor industriële machines.....	168
Het optionele petraam gebruiken.....	169
Petraam en accessoires.....	169
Soorten petten.....	170
Voorzorgsmaatregelen voor de stof.....	171
Het gebruik van het petraam voorbereiden.....	171
Het standaardpetraam op de montagearm bevestigen en een pet in het raam plaatsen.....	176
Het geavanceerde petraam op de montagearm bevestigen en een pet in het raam plaatsen.....	180
De borduurraamhouder bevestigen.....	185
Extra informatie over digitaliseren.....	186
De optionele spoelopwinder gebruiken.....	188
Voorzorgsmaatregelen.....	188
Optionele spoelopwinder met bijbehorende accessoires.....	188
De optionele spoelopwinder installeren.....	189
AC-adapter aansluiten.....	189
De spoel opwinden.....	190
Onderhoud.....	193
Het LCD-scherm reinigen.....	193
De buitenkant van de machine reinigen.....	193
De haak reinigen.....	193
Reinigen rondom de naaldplaat.....	194
Het spoelhuis reinigen.....	195
De machine oliën.....	196
Problemen oplossen.....	198
Problemen oplossen via het scherm.....	198
Problemen oplossen.....	199
Foutmeldingen.....	207
Als het LCD-scherm niet kan worden afgelezen.....	213
Als de machine niet reageert wanneer u een toets indrukt.....	213
Specificaties.....	215
Specificaties van de machine.....	215
Index.....	216



1**VOORBEREIDINGEN**

Nadat u de machine hebt uitgepakt, raadpleegt u “Meegeleverde accessoires” op pagina 4 en controleert u of alle vermelde accessoires zijn meegeleverd. Nadat u hebt gecontroleerd of alle accessoires zijn meegeleverd, kan de machine worden ingesteld. Het instellen van de machine en de diverse voorbereidingen die nodig zijn voordat u kunt beginnen, worden beschreven in dit hoofdstuk.

Machineonderdelen en hun functie.....	2
Vooraanzicht / 2	
Rechterkant/achteraanzicht / 3	
Bedieningspaneel / 3	
Meegeleverde accessoires	4
Accessoires / 4	
Optionele accessoires	5
De machine instellen.....	6
Voorzorgsmaatregelen voor installatie en vervoer / 6	
Installatielocatie / 7	
De machine installeren / 8	
Het bedieningspaneel bijstellen / 9	
De draadgeleider voorbereiden / 10	
De kloshouder in positie zetten / 11	
De borduurraamhouder bevestigen / 11	

Machineonderdelen en hun functie

Hieronder worden de diverse onderdelen van de machine en hun functie beschreven. Lees de beschrijvingen zorgvuldig door, zodat u de namen van de onderdelen kent voordat u de machine gaat gebruiken.

Vooraanzicht

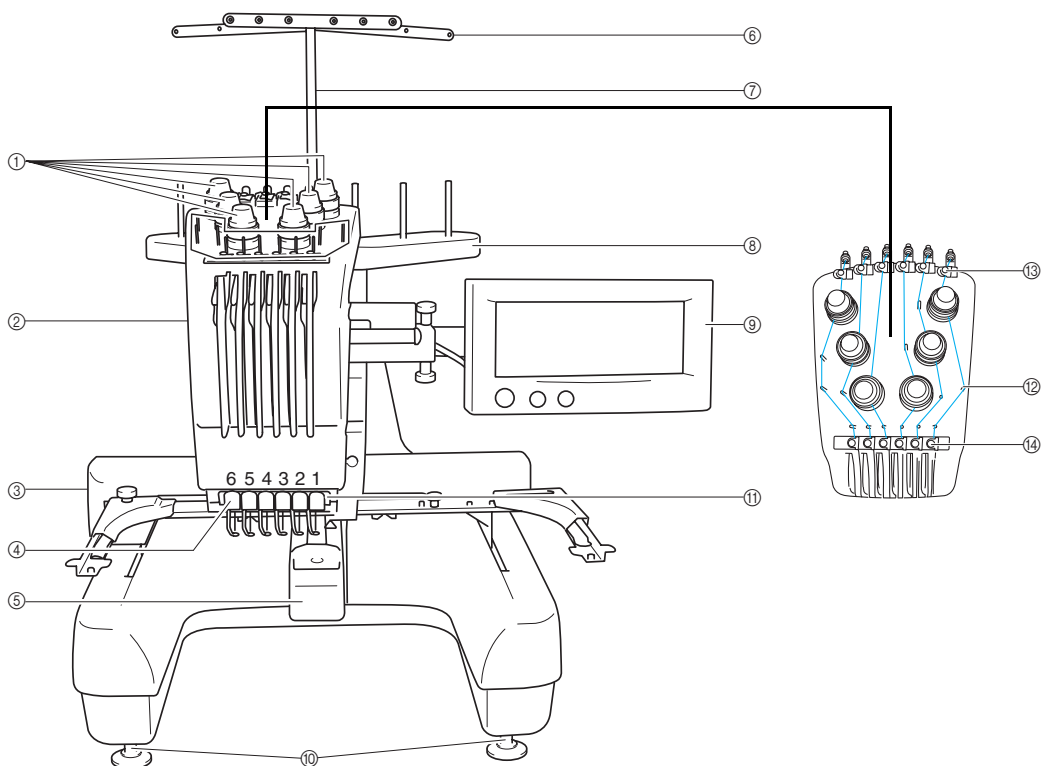

① **Draadspanningsknoppen**

Regelt de spanning van de draad.

② **Naaldstanghouder**

De houder beweegt naar links en naar rechts om de naald naar de borduurpositie te verplaatsen.

③ **Wagen**

Bevestig het borduurraam aan de wagen. Wanneer de machine wordt aangezet of wanneer de machine borduurt, beweegt de wagen vooruit, achteruit, naar links en naar rechts.

④ **Onderste draadgeleider**

⑤ **Haakklepje/haak**

Open het haakklepje en plaats het spoelhuis op de haak.

⑥ **Draadgeleider**

⑦ **Draadgeleidersteun**

⑧ **Kloshouder**

Plaats 6 draadklossen om te borduren.

⑨ **Bedieningspaneel**

⑩ **Voetjes**

Gebruik de voetjes om de hoogte van de poten af te stellen.

⑪ **Naailampje**

⑫ **Draadgeleiderpennen**

⑬ **Bovendraadgeleider**

⑭ **Middelste draadgeleider**

Rechterkant/achteraanzicht

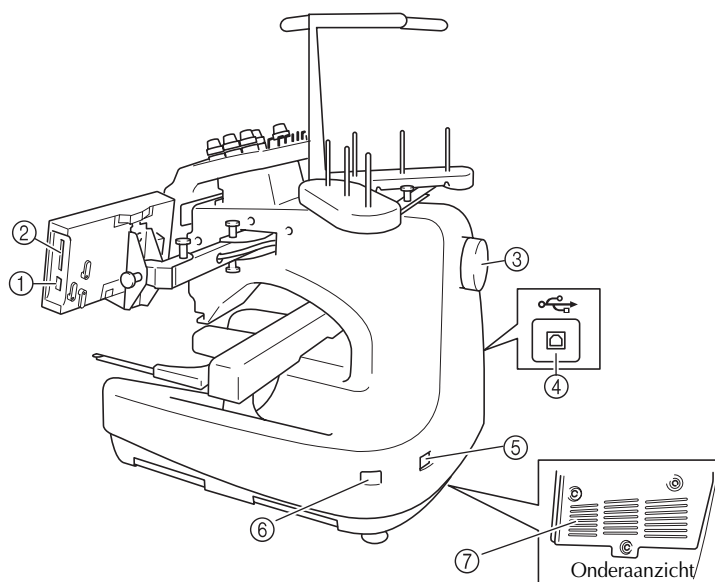

① USB-type "A" (host) poortansluiting

Wanneer u een USB-medium gebruikt, steekt u het USB-medium in de USB-type "A" (host) poortansluiting.

② Opening voor borduurkaart

Plaats de borduurkaarten (los verkrijgbaar) in de borduurkaartopening.

③ Handwiel

Draai het handwiel om de naald op en neer te bewegen. U moet het handwiel tegen de wijzers van de klok in draaien.

④ USB-type "B" (functie) poortansluiting

Wanneer u patronen vanaf een computer naar de machine wilt verzenden, plaatst u de USB-kabel van de computer in de USB-type "B" (functie) poortansluiting.

⑤ Netsnoeraansluiting

Plaats de stekker van het netsnoer in de netsnoeraansluiting.

⑥ Hoofdschakelaar

Gebruik de hoofdschakelaar om de machine AAN (I) en UIT (O) te zetten.

⑦ Ventilatieopeningen

Bedieningspaneel

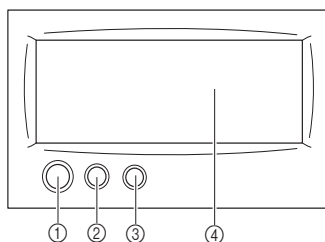

① Start/Stop-knop

Druk op de start/stop-knop om de machine te starten of te stoppen. Afhankelijk van de handeling die door de machine wordt uitgevoerd, veranderen de kleur en de wijze van oplichten van de knop.

Licht rood op : de machine is niet gereed voor gebruik

Knippert groen : wanneer de machine gereed is om te naaien

Licht groen op : de machine naait/borduurt

Uit : de machine is uitgezet

② Draadknipknop

Druk op de draadknipknop om zowel de bovendraad als de spoeldraad af te knippen.

③ Automatische naaldinrijgknop

Druk op de automatische naaldinrijgknop om de naald van een nieuwe draad te voorzien.

④ LCD-aanraakscherm











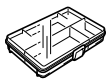
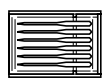







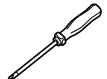











Druk op de toetsen die op het aanraakscherm worden weergegeven om patronen te selecteren en te bewerken en om informatie te bevestigen.

Meegeleverde accessoires

Open de doos en controleer of de volgende accessoires zijn meegeleverd. Wanneer een artikel ontbreekt of beschadigd is, neemt u contact op met de vertegenwoordiger.

Accessoires

De onderstaande accessoires worden met de machine meegeleverd. Wanneer een artikel ontbreekt of beschadigd is, neemt u contact op met de dealer.

1. 	2. 	3. 
4. 	5. 	6. 
7. 	8. 	9. 
10. 	11. 	12. 
13. 	14. 	15. 
16. 	17. 	18. 
19. 	20. 	21. 
22. 	23. 	24. 
25. 	26. 	27. 
28. 	29. 	30. 
31. 	32. 	

Nr.	Onderdeelnaam	Modelnaam	Onderdeelcode
1	Accessoirehouder		XC6482-051
2	Naaldenset (2 stuks)	PRHA1BR11	XC6469-001
3	Vooromwikkelde spoel (6 stuks)		XC6368-051
4	Klosnetje (6 stuks)		S34455-000
5	Tornmesje		X54243-051
6	Schaar		XC1807-121
7	Pincet		XC6542-051
8	Aanraakstift		XA9940-051
9	Naaldwisselhulp (naaldinrijger)		XC4957-051
10	Naaldafstandsplaat		XC6499-151
11	Kruiskopschroevendraaier		XC6543-051
12	Standaard Schroevendraaier		X55468-051
13	Inbussleutel		XC5159-051
14	Haakse Schroevendraaier		XC6545-051
15	Schijfvormige Schroevendraaier		XC1074-051
16	Moersleutel 13 x 10		XC6159-051
17	Oliespuit		XZ0206-051
18	Schoonmaakborsteltje		X59476-051
19	Gewicht		XC5974-151
20	USB-kabel		XD1563-051
21	Borduorraam (extra groot) 200 mm (H) x 300 mm (B) (7-7/8 inch (H) x 11-3/4 inch (B))	PRH300	XC6284-052
22	Borduorraam (groot) 130 mm (H) x 180 mm (B) (5-1/8 inch (H) x 7-1/8 inch (B))	PRH180	XC6285-052
23	Borduorraam (middelgroot) 100 mm (H) x 100 mm (B) (4 inch (H) x 4 inch (B))	PRH100	XC6286-052
24	Borduorraam (klein) 40 mm (H) x 60 mm (B) (1-1/2 inch (H) x 2-3/8 inch (B))	PRH60	XC6287-052
25	Borduurvel (extra groot) 200 mm (H) x 300 mm (B) (7-7/8 inch (H) x 11-3/4 inch (B))		XC5704-051
26	Borduurvel (groot) 130 mm (H) x 180 mm (B) (5-1/8 inch (H) x 7-1/8 inch (B))		XC5721-051
27	Borduurvel (middelgroot) 100 mm (H) x 100 mm (B) (4 inch (H) x 4 inch (B))		XC5759-051
28	Borduurvel (klein) 40 mm (H) x 60 mm (B) (1-1/2 inch (H) x 2-3/8 inch (B))		XC5761-051
29	Bedieningshandleiding		XD1136-051
30	Beknopte bedieningsgids		XD0754-051
31	Klosmat (6 stuks)		XC7134-051
32	Kloskap (6 stuks)		130012-054

Optionele accessoires

De volgende accessoires zijn optioneel verkrijgbaar.

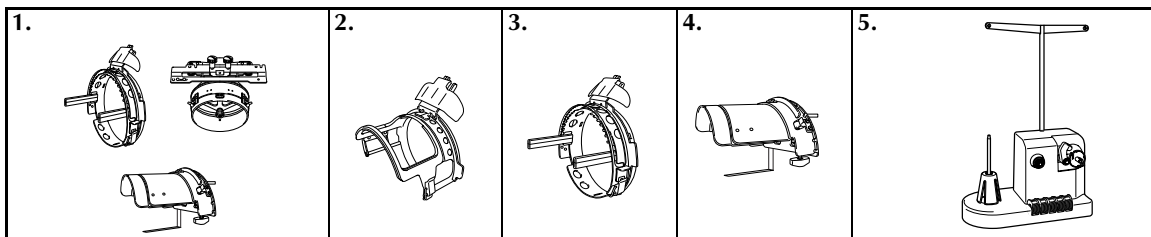

1. Geavanceerd-petraamset

Modelnaam: PRCF2
Onderdeelcode: XC7609-052

(Zie instructies op pagina 169.)

2. Standaard petraam

Modelnaam: PRCFH1
Onderdeelcode: XC6958-052

3. Geavanceerd petraam

Modelnaam: PRCFH2
Onderdeelcode: XC7610-052

4. Spanmal

Modelnaam: PRCFJ2
Onderdeelcode: XC7611-052

5. Spoelopwinder

Modelnaam: PRBW1
Onderdeelcode: XC6290-052
XC6290-061 (voor Australië)
(Zie instructies op pagina 188.)

6. Borduurkaart



Opmerking

- De onderdeelcode verschilt mogelijk naar gelang de regio waar u de machine hebt gekocht.
- Buitenlandse borduurkaarten zijn niet compatibel met deze borduurmachine.

Nr.	Onderdeelnaam	Modelnaam	Onderdeelcode
1	Alfabet	SA298	X58317-003
2	Bloem	SA299	X58321-003
10	Monogramembleem	SA307	X59567-003
11	Kader	SA311	XA0257-001
12	Vervoer	SA312	XA0275-001
13	Sportembleem	SA313	XA0517-003
14	Groot boeket	SA314	XA1223-003
16	Honden en katten	SA316	XA1406-003
19	Zeevaart	SA319	XA2452-001
20	Kleine versiersels	SA320	XA2869-003
25	Paard	SA325	XA3791-003
27	Vogels	SA327	XA4289-003
28	Kerstmis	SA328	XA4502-003
29	Kantwerk	SA329	XA4664-003
30	Wilde dieren	SA330	XA4771-003
31	Grote bloem II	SA331	XA5037-003
32	Muziekinstrument	SA332	XA5386-001
33	Bomen	SA333	XA5567-003
35	Honden en katten II	SA335	XA5629-003
36	Groenten en fruit	SA336	XA5659-003
37	Appliqué-alfabet	SA337	XA5753-003
38	Engeltje	SA338	XA5781-001
39	Poppengezicht	SA339	XA5978-001
40	Sport 3	SA340	XA6111-001
41	Renaissance-alfabet	SA341	XA6586-003
42	Boerderij	SA342	XA6733-003
43	Victoriaans	SA343	XA6769-003
44	Kantwerk 2	SA344	XA6849-003

Nr.	Onderdeelnaam	Modelnaam	Onderdeelcode
45	Fantasie	SA345	XA7770-003
47	Vlinder	SA347	XA8206-003
49	Folklore	SA349	XA8348-001
50	Elfje met bloemen	SA350	XA8414-003
51	Aankleedpoppen	SA351	XA8563-001
52	Beertjes	SA352	XA8511-003
53	Landschap	SA353	XA8936-003
54	Theetijd	SA354	XA9129-001
55	Tuinieren	SA355	XA9348-003
56	Aziatisch	SA356	XC0025-003
57	Kerstmis groot	SA357	XC0057-001
58	Nieuwe quiltechnieken	SA358	XC0861-003
60	Zomerpret	SA360	XC1168-001
61	Bloesversiering	SA361	XC1304-003
62	Horoscooptekens	SA362	XC1502-001
63	Konijntje	SA363	XC1646-001
64	Grootmoeder	SA364	XC2176-003
65	Rood borduurwerk	SA365	XC4220-003
66	Pop-mix	SA366	XC4819-003
67	Woninginrichting	SA367	XC7048-003
68	Kruissteekcollectie 1	SA368	XC7097-003
69	Sportshirtmotieven	SA369	XC7274-003
70	Kruissteekcollectie 2	SA370	XC7550-003
71	Erfstuk	SA371	XC9094-003
72	Kruissteekcollectie 3	SA372	XC9082-003
73	Japanse stijl	SA373	XC0130-003
74	Scrapbooking	SA374	XD1091-003
75	Kantcollectie	SA375	XD1193-003

* Niet meer verkrijgbaar



Memo

- Neem contact op met een speciaalzaak in de buurt om extra onderdelen en optionele accessoires te bestellen. Geef bij het bestellen de juiste onderdeelnummers op.

De machine instellen

Hieronder wordt beschreven hoe u de machine moet instellen. Als de machine niet juist wordt ingesteld, kan de machine gaan schudden of veel geluid gaan maken en zal het borduurwerk niet goed worden uitgevoerd. Er is tevens een optionele naaitafel voor de machine verkrijgbaar.

Vorzorgsmaatregelen voor installatie en vervoer

! VOORZICHTIG

- De temperatuur in de ruimte waar de machine wordt gebruikt, moet tussen de 5 °C (40 ° F) en de 40 °C (104 °F) liggen. Als de ruimte waar de machine wordt gebruikt te koud of te warm is, kan het gebeuren dat de machine niet naar behoren werkt.
- Gebruik de machine niet op een locatie waar deze aan direct zonlicht wordt blootgesteld om te voorkomen dat de machine niet naar behoren werkt.
- Zorg dat de vier voetjes van de machine volledig contact hebben met het werkblad of de tafel, zodat de machine waterpas staat.
- Zorg dat er zich niets onder de borduurmachine bevindt dat de ventilatieopeningen aan de onderzijde kan blokkeren en dat er geen pluisjes of stof in ophopen. Anders kan de machine oververhit raken, hetgeen kan leiden tot brand of beschadiging van de machine.
- De machine weegt ongeveer 37 kg. Het vervoeren en installeren van de machine moet door twee personen worden gedaan.
- Til bij het verplaatsen de machine met twee mensen op bij de bodem op de aangegeven plaatsen. Wanneer u bij het verplaatsen de machine op een andere plek vasthoudt, kan de machine beschadigen of vallen. Dit zou letsel tot gevolg kunnen hebben.

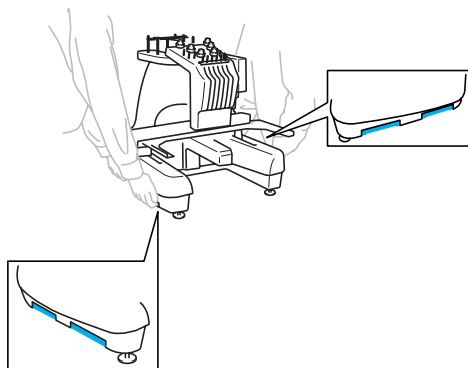

- Zet de machine bij onweer uit en trek de stekker uit het stopcontact. Bliksem kan ertoe leiden dat de machine niet naar behoren werkt.
- Steek de stekker van het netsnoer pas in het stopcontact als de machine volledig is geïnstalleerd. Het kan voorkomen dat de start/stop-knop per ongeluk wordt ingedrukt en de machine begint te werken.
- Draag bij het smeren van de machine een veiligheidsbril en handschoenen om te voorkomen dat olie of vet in uw ogen of op uw huid terechtkomt. Zorg dat er geen olie of vet in uw mond terechtkomt. Houd olie en vet buiten bereik van kinderen.

Installatielocatie

Installeer de machine op een locatie waarbij u rekening houdt met de volgende vereisten:

- Plaats de machine minimaal 50 mm (2 inch) van de muur.
- Zorg voor voldoende ruimte rondom de machine.
- Plaats geen objecten binnen het bereik van het borduurraam.
- Plaats de machine in de buurt van een stopcontact.
- Gebruik een stabiele ondergrond (waterpas), bijvoorbeeld een bureau.
- Gebruik een ondergrond die het gewicht van de machine (ca. 37 kg) kan dragen.
- Zorg voor voldoende ruimte rondom de ventilatieopeningen aan de onderzijde (achterkant).

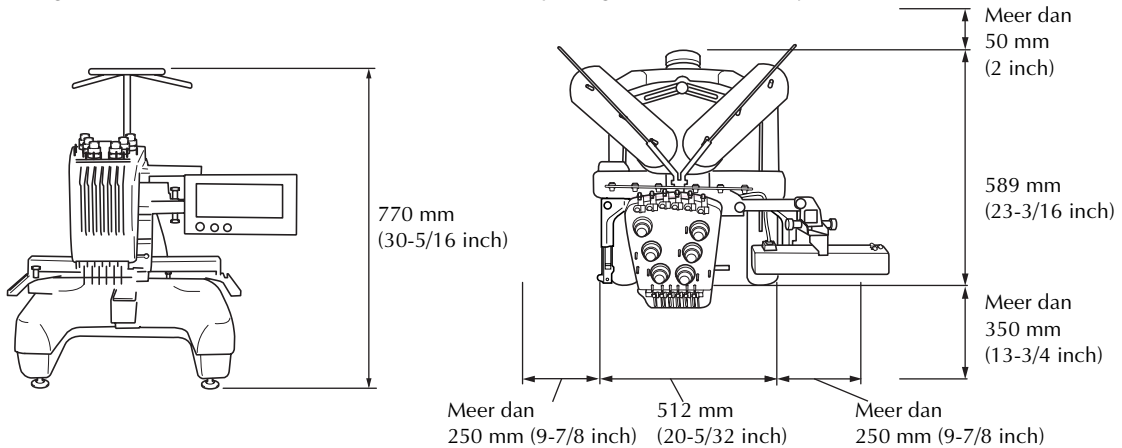

! VOORZICHTIG

- **Stel de machine niet bloot aan de volgende omstandigheden om beschadiging of niet naar behoren functioneren te voorkomen.**

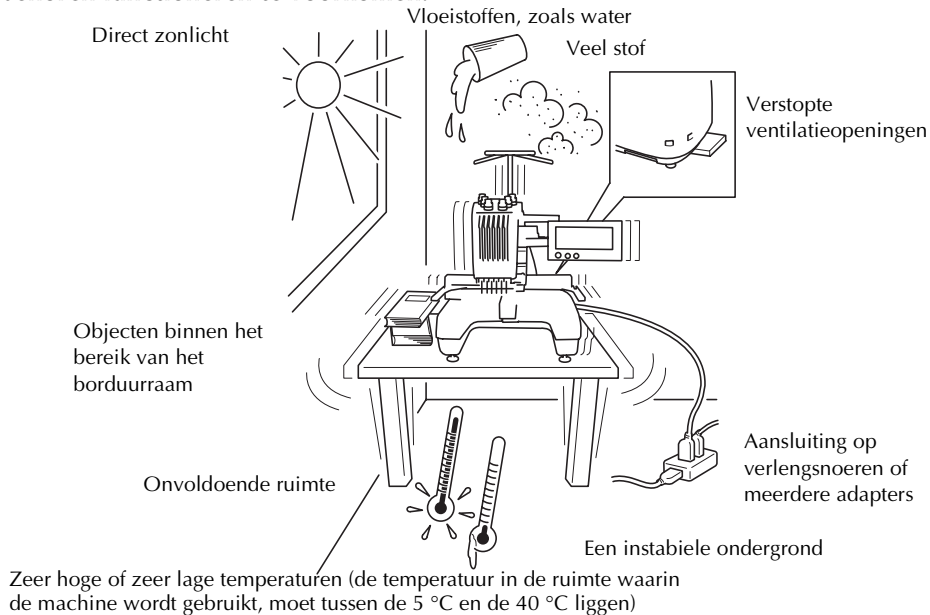

Opmerking

- Voor uw veiligheid: Aangezien de machine ongeveer 37 kg (81 lb.) weegt, mag u deze niet op een wankelende tafel of bureau installeren.

De machine installeren

Stel bij het installeren van de machine de pootjes zo af dat de machine stabiel staat.

- 1** Zorg dat al het verpakkingsmateriaal en het plakband van de machine is verwijderd.
- 2** Plaats de machine en zorg dat er voldoende ruimte rondom de machine is.

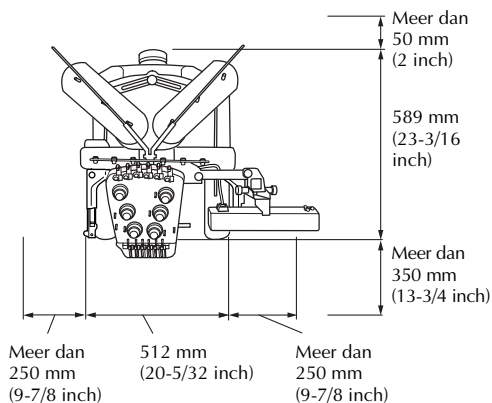

- 3** Stel de pootjes zo af dat de machine stabiel staat. Gebruik de meegeleverde moersleutel om de borgmoer los te draaien van het pootje dat u wilt afstellen.

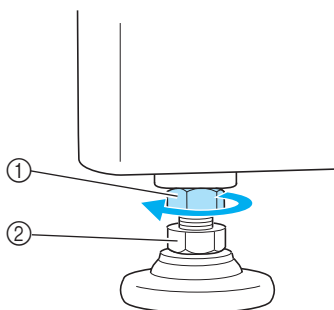

- ① Borgmoer
- ② Verstelbare moer van voetje

► Het voetje kan worden gedraaid.

- 4** Gebruik de meegeleverde moersleutel om de verstelbare moer van het voetje te draaien. Door de moer in de richting ① te draaien, wordt het pootje langer; door de moer in de richting ② te draaien, wordt het pootje korter.

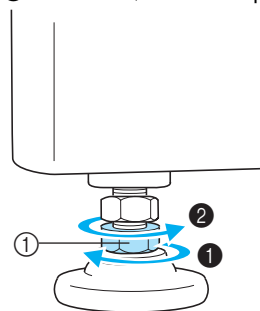

- ① Verstelbare moer van voetje
- Stel de vier pootjes zo af dat de voetjes volledig contact hebben met het werkblad of de tafel.

- 5** Draai nadat u de pootjes op de gewenste lengte hebt afgesteld de moeren weer aan met de meegeleverde moersleutel.

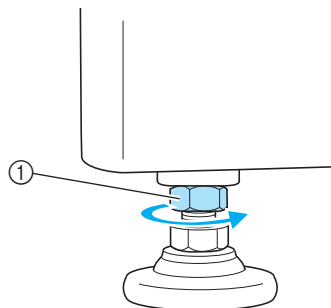

- ① Borgmoer

- 6** Druk op alle hoeken van de machine om te controleren of deze stabiel staat. Als de machine niet stabiel staat, herhaalt u de stappen ③ tot en met ⑤ om de pootjes opnieuw af te stellen.

Het bedieningspaneel bijstellen

Stel de stand en de hoek van het bedieningspaneel zo af dat dit eenvoudig kan worden bediend.

- 1 Draai de twee duimschroeven los om het bedieningspaneel naar voren te brengen.

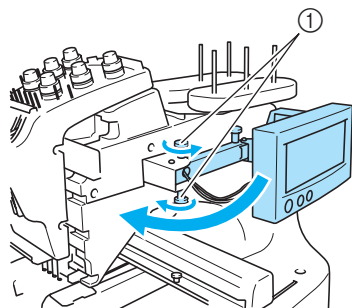

① Duimschroef

- 2 Zet het bedieningspaneel in een dusdanige positie dat u het eenvoudig kunt bedienen. Draai vervolgens de duimschroeven aan.

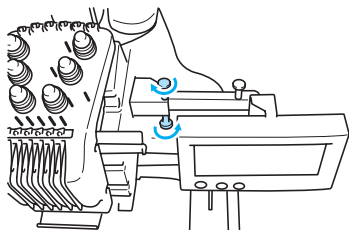

- 3 Het bedieningspaneel in de juiste stand zetten.

Draai de duimschroef los, zet het bedieningspaneel in een dusdanige stand dat het eenvoudig is af te lezen en draai de duimschroef aan.

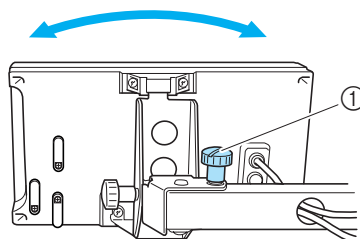

① Duimschroef

- 4 De hoek van het bedieningspaneel afstellen.

Draai de twee duimschroeven los, zet het bedieningspaneel in een dusdanige hoek dat het eenvoudig af te lezen is en draai de duimschroeven aan.

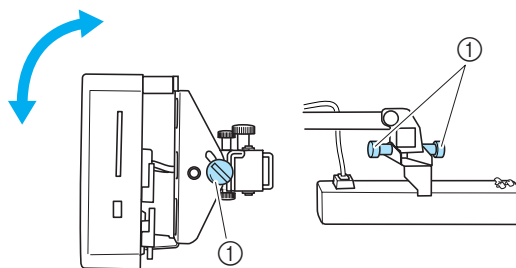

(zijaanzicht)

(bovenaanzicht)

① Duimschroef

Opmerking

- Draai vijf duimschroeven los en vervolgens weer stevig aan met de meegeleverde schijfvormige schroevendraaier.

De draadgeleider voorbereiden

Zet de draadgeleider omhoog. Houd de meegeleverde kruikopschroevendraaier bij de hand.

- 1** Draai de schroeven aan de linkerkant van de draadgeleider los met de kruikopschroevendraaier, zodat deze omhoog kan worden gezet.

Verwijder schroef ① en draai vervolgens schroef ② drie of vier keer om deze los te draaien.

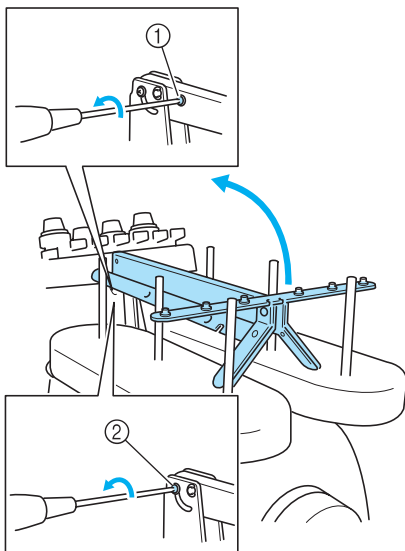

- ① Verwijder de schroef.
② Draai de schroef drie of vier keer om deze los te draaien.

- 2** Zet de draadgeleider omhoog in de juiste positie en draai schroef 2 aan de linkerkant aan. Steek schroef 1 in de rechterkant van de draadgeleider en draai deze vast.

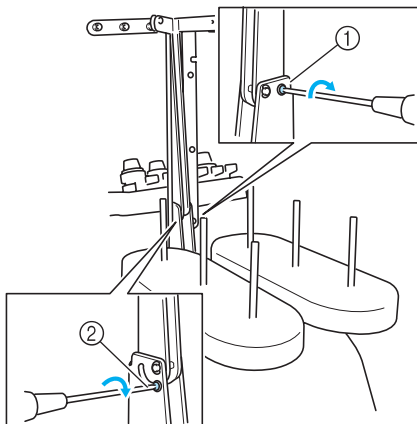

- ① Plaats de schroef en draai deze vast.
② Draai de schroef vast.

- 3** Gebruik de kruikopschroevendraaier om de schroeven aan de linker- en rechterzijde van de draadgeleider los te draaien en zet de draadgeleider omhoog zodat deze waterpas staat.

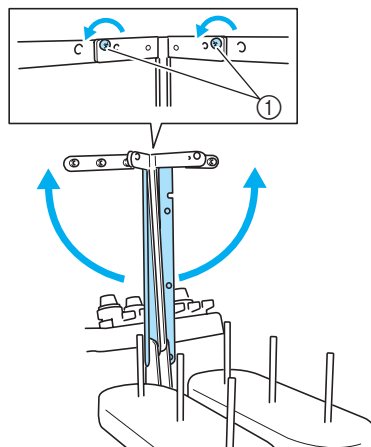

- ① Schroeven losdraaien

- 4** Draai de schroeven aan de linker- en rechterzijde van de draadgeleider vast.

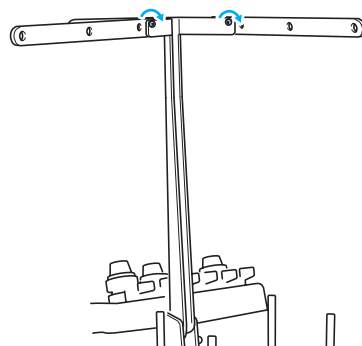

Opmerking

- Als de schroeven niet los genoeg zijn gedraaid, kan het verplaatsen van de draadgeleider en de draadgeleidersteun lastig zijn. Oefen geen kracht uit om de draadgeleider en de draadgeleidersteun te verplaatsen. Controleer of de schroeven los genoeg zijn gedraaid voordat u deze onderdelen verplaatst.
- Controleer of iedere schroef vast genoeg is aangedraaid zodat de draadgeleider en de draadgeleidersteun stevig vastzitten.

De kloshouder in positie zetten

Zet de kloshouder vast in de borduurstand.

- 1 Draai de duimschroef los en open de kloshouder naar links en naar rechts.

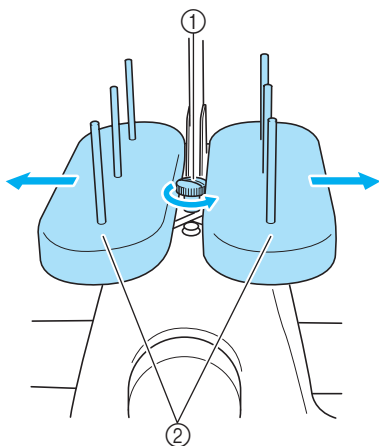

- ① Duimschroef
- ② Kloshouder

- 2 Draai de duimschroef weer vast als de kloshouder helemaal is geopend.

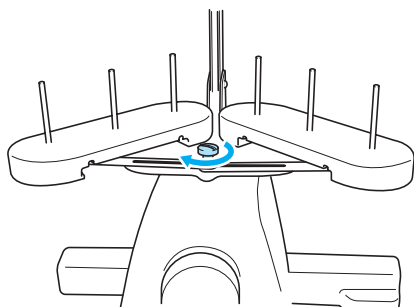

► Zet de kloshouder in geopende stand vast.

De borduurraamhouder bevestigen

Bevestig de borduurraamhouder aan de wagen.

- 1 Verwijder de twee duimschroeven van de borduurraamhouder.

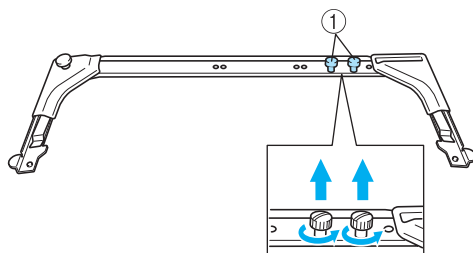

- ① Duimschroeven

- 2 Lijn de gaten in de borduurraamhouder uit met de pennen op de raambevestigingsplaat van de wagen.

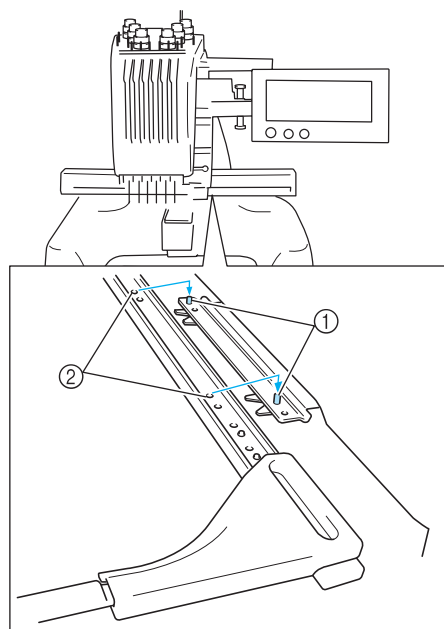

- ① Pennen op raambevestigingsplaat
- ② Gaten in borduurraamhouder

- 3** Zet de borduurraamhouder vast met de twee duimschroeven.

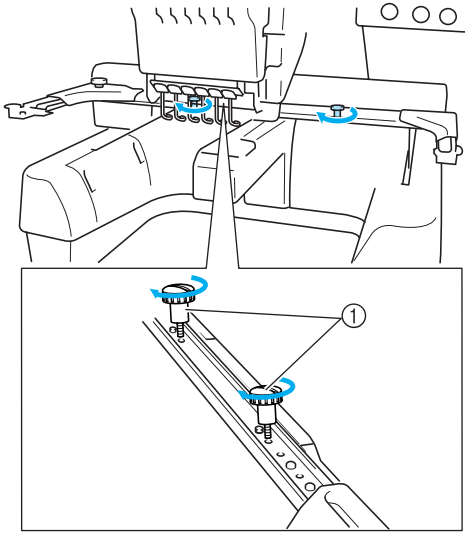

- ① Gebruik hiervoor de duimschroeven die u hebt verwijderd in stap 1.



Opmerking

- Draai de duimschroef stevig aan met de meegeleverde schijfvormige schroevendraaier.

De machine is nu klaar voor gebruik.

2**BEKNOPTE BORDUURHANDLEIDING**

In dit hoofdstuk worden de basishandelingen voor het borduren beschreven, van het starten van de machine en het borduren van een patroon tot de afwerking. Volg de stappen in deze beknopte handleiding om een patroon te borduren en bekend te raken met de bediening van deze machine.

Vorzorgsmaatregelen	14
Basisprocedures	17
Beknopte bedieningsgids voor het scherm	49
Vraag en antwoord.....	58
De spoel plaatsen	1
De machine aanzetten	2
Een borduurpatroon selecteren	3
Het borduurpatroon bewerken	4
Borduurinstellingen opgeven	5
Een voorbeeldweergave bekijken	6
De stof in het borduurraam spannen	7
Het borduurraam aan de machine bevestigen	8
Het borduurvlak controleren	9
De bovendraad inrijgen	10
Het patroon borduren	11
De draadspanning controleren	12
Borduurraam en stof verwijderen	13
De machine uitzetten	14

Vorzorgsmaatregelen

Hieronder worden de maatregelen beschreven die in acht moeten worden genomen om de juiste werking van de machine te garanderen.

Vorzorgsmaatregelen stroomvoorziening

Neem de volgende voorzorgsmaatregelen in acht voor de stroomvoorziening.

WAARSCHUWING

- Gebruik uitsluitend gewone huishoudaansluitingen als elektriciteitsbron. Door een andere stroomvoorziening te gebruiken, kunt u brand, een elektrische schok of schade aan de machine veroorzaken.
- Indien een van de volgende situaties zich voordoet, zet u de machine uit en haalt u de stekker uit het stopcontact om brand, een elektrische schok of schade aan de machine te voorkomen.
 - U bevindt zich niet in de buurt van de machine.
 - U bent klaar met het gebruik van de machine.
 - Tijdens het gebruik van de machine vindt er een stroomstoring plaats.
 - De machine werkt niet naar behoren, bijvoorbeeld als gevolg van een losse of verbroken aansluiting.
 - Het onweert.

VOORZICHTIG

- Gebruik deze machine niet met een verlengsnoer of een stekkerdoos waarop veel andere apparaten zijn aangesloten. Dit kan brand of een elektrische schok veroorzaken.
- Raak de stekker van het netsnoer niet aan met natte handen. Hierdoor kan een elektrische schok ontstaan.
- Zet eerst de machine uit voordat u de stekker van het netsnoer uit het contact haalt. Pak het netsnoer altijd bij de stekker vast. Wanneer u aan het snoer zelf trekt, kan dit beschadigd raken of brand of een elektrische schok veroorzaken.
- Zorg dat het snoer niet wordt ingesneden, beschadigd raakt, stevig wordt gebogen, er aan wordt getrokken, wordt gedraaid of wordt samengeperst. Plaats geen zware voorwerpen op het snoer en stel het snoer niet bloot aan hitte. Hierdoor kan het snoer beschadigd raken en kunnen brand of een elektrische schok ontstaan. Als het netsnoer of de stekker beschadigd zijn, brengt u de machine voor reparatie naar de dichtstbijzijnde erkende dealer voordat u de machine weer gebruikt.
- Haal de stekker uit het stopcontact als u de machine lange tijd niet gebruikt, anders kan er brand ontstaan.

Vorzorgsmaatregelen naalden

Neem de volgende voorzorgsmaatregelen in acht bij het kiezen van de juiste naalden voor uw machine.

! VOORZICHTIG

- Gebruik alleen machinenaalden voor huishoudelijk gebruik. De naald "HAX 130 EBBR" (Organ) wordt aanbevolen. Schmetz 130/705 H-E naalden kunnen eventueel ook worden gebruikt. Het gebruik van andere naalden kan resulteren in het breken van de draad of de naald, het draadinrijgmechanisme kan beschadigen of het kan letsel tot gevolg hebben.
- Gebruik nooit verbogen naalden. Verbogen naalden kunnen gemakkelijk breken, wat letsel tot gevolg kan hebben.

De naald controleren

Het is uiterst gevaarlijk om te naaien met een verbogen naald, omdat de naald dan kan breken terwijl u aan het werk bent.

Leg de vlakke kant van de naald op een vlakke ondergrond en controleer of de afstand tussen de naald en de ondergrond overal gelijk is. Als de naald is verbogen of de punt van de naald is afgebroken, moet u de naald vervangen. (Zie "De naald vervangen" op pagina 63.)

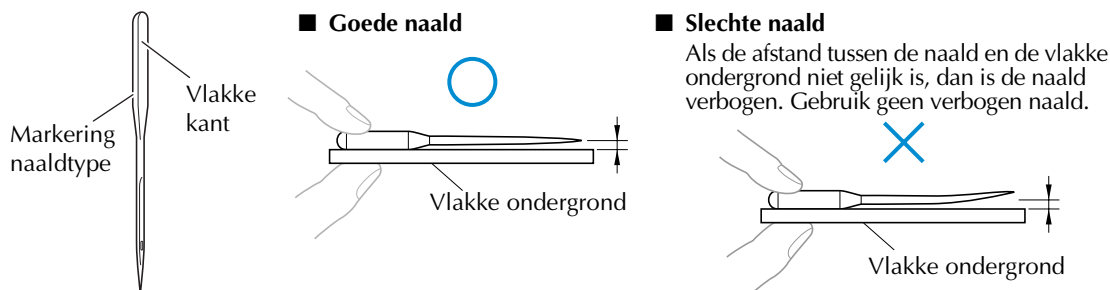

Vorzorgsmaatregelen spoel

Neem de volgende voorzorgsmaatregelen in acht voor de spoel.

! VOORZICHTIG

- Gebruik alleen vooromwikkelde spoelen (COATS type "L"/TRU-SEW POLYESTER "Filaments") of spoelen die speciaal zijn ontwikkeld voor deze machine. Het gebruik van een andere spoel kan letsel tot gevolg hebben of schade aan de machine veroorzaken.

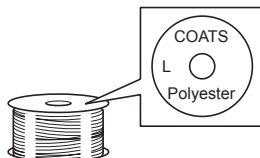

- Gebruik een spoeldraad die op de juiste manier is opgewonden, anders kan de naald breken of de draadspanning onjuist zijn.

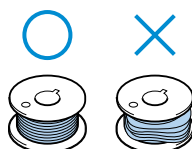

- Gebruik bij het opwinden van een spoel alleen de optionele spoelopwinder (zie pagina 188) en metalen spoelen (onderdeelcode: 100376-053).
- Gebruik voor het opwinden van de spoel katoen of gesponnen polyester spoeldraad (tussen 74 dtex / 2 en 100 dtex / 2).

Aanbevelingen voor de bovendraad

Neem de volgende aanbevelingen in acht voor de te gebruiken bovendraad.



Opmerking

- Aanbevolen wordt het gebruik van borduurdraad van rayon of polyester (120 den x 2 / 135 dtex x 2 / gewicht van 40 (in VS en Europa) / #50 (in Japan)).

Aanbevelingen voor te gebruiken stof

Neem de volgende aanbevelingen in acht voor de te gebruiken stof.



Opmerking

- Uw machine kan stof borduren van maximaal 1 mm (3/8 inch) dik. Als de stof dikker is, kan de naald verbuigen of breken.
- Wanneer overlappende steken worden gemaakt, kan de naald moeilijk door de stof komen, wat kan leiden tot het verbuigen of breken van de naald.



Opmerking

- Breng steunstof aan op dunne stoffen of stretchstoffen. (Zie "Opstrijksteunstof (onderlaag) bevestigen aan stof" op pagina 66 voor meer informatie.)
- Zorg dat bij het borduren van grote stukken stof deze niet vast komt te zitten in de wagen.

Aanbevelingen voor het LCD-scherm

Neem de volgende voorzorgsmaatregelen in acht bij het gebruik van het LCD-scherm.



Opmerking

- Druk alleen op het scherm met uw vinger of de meegeleverde aanraakstift. Gebruik geen balpen, schroevendraaier of ander hard of scherp voorwerp. Oefen niet te veel kracht uit op het LCD-scherm, anders kunt u dit beschadigen.
- Als gevolg van temperatuurverschillen kan het voorkomen dat het scherm (geheel of gedeeltelijk) lichter of donker wordt. Dit duidt niet op een defect. Als het scherm moeilijk is af te lezen, past u de helderheid aan. (Zie "Als het LCD-scherm niet kan worden afgelezen" op pagina 213.)
- Het scherm kan donker zijn als de machine net is aangezet. Dit is het gevolg van tegenlicht en duidt niet op een defect. Na ongeveer 10 minuten zal het scherm de normale helderheid hebben.
- Als u niet recht voor het scherm zit, kunnen de kleuren vervormd worden weergegeven of kan het scherm moeilijk af te lezen zijn. Dit is normaal en duidt niet op een defect. Zorg dat u recht voor het scherm zit als u het gebruikt.

Basisprocedures

Hieronder wordt een aantal basisprocedures van het borduren beschreven. Lees deze zorgvuldig voordat u met de machine gaat werken.

Procedure	Handeling	Pagina beknopte handleiding	Pagina bedieningsp rocedures
1	De spoel plaatsen.	p. 18	p. 15
2	De machine aanzetten.	p. 20	p. 14, 16
3	Selecteer een borduurpatroon.	p. 23	
4	Een borduurpatroon bewerken.	p. 25	
5	De borduurinstellingen opgeven.	p. 26	
6	De voorbeeldweergave controleren.	p. 27	
7	De stof in het borduurraam spannen.	p. 28	p. 16
8	Het borduurraam aan de machine bevestigen.	p. 30	
9	Het borduurvlak controleren.	p. 32	
10	De bovendraden inrijgen.	p. 33	p. 16
11	Ontgrendel de machine en druk vervolgens op de start/stop-knop om te beginnen met borduren.	p. 42	
12	De draadspanning controleren.	p. 45	
13	Het borduurraam verwijderen en vervolgens de stof uit het raamwerk verwijderen.	p. 46	
14	De machine uitzetten.	p. 47	

(Voorbeeld) Borduurpatroon



De handelingen om het hier links getoonde patroon te borduren, worden op de volgende pagina's beschreven.

Hoewel het borduren kan worden uitgevoerd zonder dat het patroon wordt bewerkt of borduurinstellingen worden opgegeven, verwijzen wij naar pagina 119 voor informatie over het bewerken van patronen en naar pagina 87 voor informatie over het opgeven van borduurinstellingen. In de tabellen op de pagina's 49 tot en met 57 vindt u beschrijvingen van de toetsen en andere informatie die op het LCD-scherm wordt weergegeven. Gebruik deze tabellen om snel een verwijzing te vinden.

De verschillende voorzorgsmaatregelen die in acht moeten worden genomen tijdens de basisprocedures worden beschreven op pagina's 14 tot en met 16. Deze voorzorgsmaatregelen moeten strikt in acht worden genomen om de machine goed te laten functioneren. Lees deze voorzorgsmaatregelen zorgvuldig.

1. De spoel plaatsen

Bij aanschaf van de machine is alleen het spoelhuis geïnstalleerd in de haak. Plaats een spoel met spoeldraad daarop gewonden om te borduren. Zie pagina 15 voor voorzorgsmaatregelen voor de spoel.

Opmerking

- De machine kan niet aangeven hoeveel spoeldraad over is. Voordat u begint met borduren controleert u of er voldoende spoeldraad is voor het patroon.
- Reinig het spoelhuis telkens wanneer u de spoel verwisselt. Zie "Het spoelhuis reinigen" op pagina 195 voor meer informatie over het reinigen van het spoelhuis.

Het spoelhuis verwijderen

- 1 Open het haakklepje.**
Trek het haakklepje naar u toe.

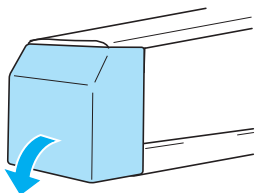

- 2 Trek het draadhaakje naar u toe.**

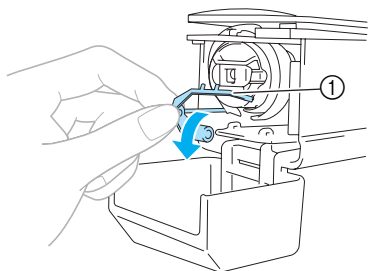

- ① Draadhaakje
Trek het draadhaakje naar voren om goed bij het spoelhuis te kunnen komen.

Opmerking

- Het draadhaakje houdt de draad vast wanneer de machine begint te borduren of wanneer de draad wordt afgeknipt.

VOORZICHTIG

- Het draadhaakje kan slechts binnen een bepaald bereik worden bewogen. Oefen er niet te veel kracht op uit.

- 3 Pak de grendel van het spoelhuis vast en verwijder het spoelhuis.**

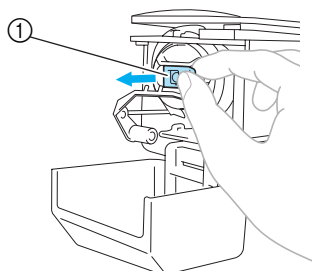

- ① Grendel

■ De machine oliën

Breng olie aan op de machine nadat u het spoelhuis hebt verwijderd. Het loophuis moet worden geolied. Zie "De machine oliën" op pagina 196 voor meer informatie over het oliën van de machine.

Opmerking

- Doe eenmaal daags voor gebruik een druppel olie op de haak.

De spoel plaatsen

- 1 Plaats de spoel in het spoelhuis.

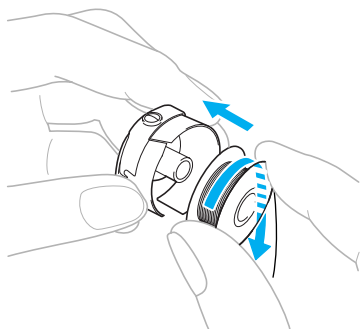

Opmerking

- Controleer of de draad met de klok mee op de spoel is gewonden (zie afbeelding). Als de spoel zo wordt geplaatst dat de draad in tegengestelde richting wordt afgewonden, zal het borduurwerk niet goed worden uitgevoerd.

- 2 Haal de draad door de draadgleuf en onder de spanveer door.

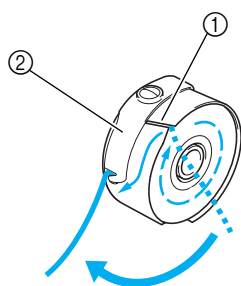

- 1 Draadgleuf
- 2 Spanveer

- 3 Haal de draad door de opening in de spanveer.

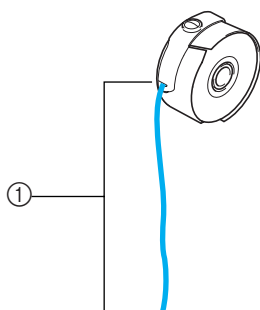

- 1 Trek ongeveer 50 mm (2 inch) draad los.

Het spoelhuis plaatsen

- 1 Plaats het spoelhuis op de haak.
Plaats het spoelhuis terwijl u het lipje op het spoelhuis uitlijnt met de inkeping in de haak (zie afbeelding).

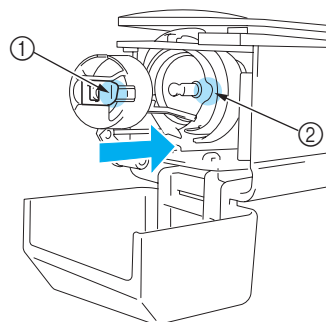

- 1 Lipje
 - 2 Inkeping
- Plaats het spoelhuis op de haak tot het op zijn plaats klikt.

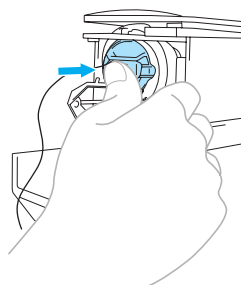

- 2 Sluit het haakklepje.

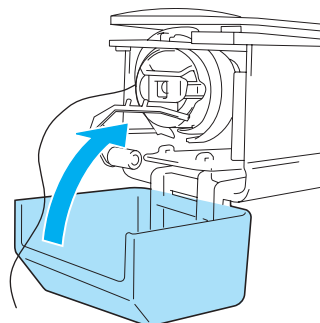

Memo

- Deze machine is niet voorzien van een spoelopwinder. Gebruik vooromwikkelde spoelen (type L).
- De optionele (onafhankelijke) spoelopwinder en optionele metalen spoelen kunnen ook worden gebruikt. (Zie pagina 5, 188.)

2

1

2

3

4

5

6

7

8

9

10

11

12

13

14

2. De machine aanzetten

Steek het netsnoer in het stopcontact en zet de machine aan. Zie pagina 14 voor voorzorgsmaatregelen voor de stroomvoorziening.

- 1** Steek het netsnoer in de machine.

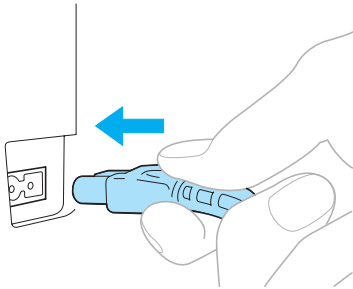

- 2** Steek de stekker van het netsnoer in een normaal stopcontact.

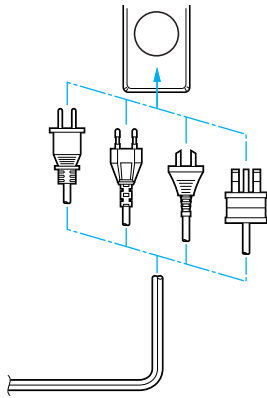

- 3** Zet de hoofdschakelaar aan de achterzijde van de machine op "I".

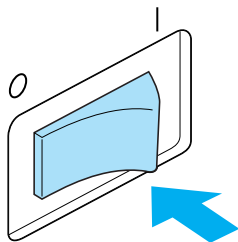

- De zoemer piept eenmaal en het LCD-scherm gaat aan.

- 4** Wanneer het hieronder getoonde scherm wordt weergegeven, drukt u op **OK**.



- Het patroontypekeuzescherm wordt weergegeven en de start/stop-knop licht rood op.

- 5** De wagen wordt naar de beginpositie verplaatst.
- Als naaldstang 1 zich niet al in de borduurpositie bevindt, beweegt de naaldstanghouder en wordt naaldstang 1 verplaatst naar de borduurpositie.

! VOORZICHTIG

- Houd uw handen en andere voorwerpen uit de buurt van de wagen om letsel te voorkomen.

🔔 Memo





- Als de machine wordt uitgezet tijdens het borduren, slaat de machine automatisch de patroonpositie op wanneer deze weer wordt aangezet. U wordt dan gevraagd of u het borduren wilt afmaken of dat u een nieuwe handeling wilt uitvoeren. (Zie "Verdergaan met borduren nadat de machine is uitgezet" op pagina 83.)

Uitleg van het scherm

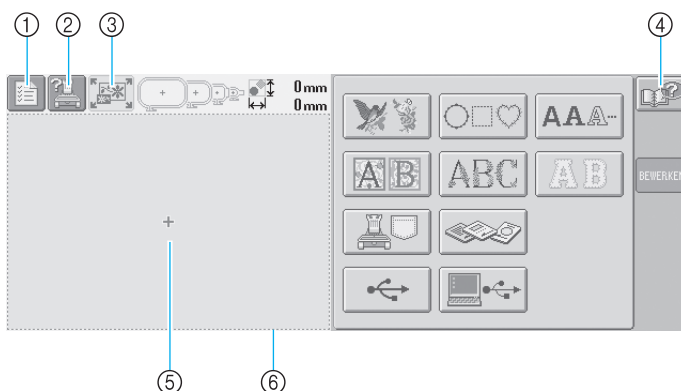
Wanneer u de machine aanzet en op **OK** drukt, wordt het patroontypekeuzeschermbeweergegeven. De volgende handelingen kunnen worden opgegeven via het bedieningspaneel. Zie pagina 16 voor voorzorgsmaatregelen voor het aanraakschermb.

Het scherm dat wordt weergegeven als de machine wordt aangezet, kan verschillen, afhankelijk van de manier waarop de machine is uitgezet. (Zie pagina 62.)



Nr.	Schermb	Toetsnaam	Functie	Pagina
①		Instellingentoets	Druk op deze toets om de instellingen van de machine te wijzigen.	p. 140
②		Bedieningshand-leidingstoets	Druk op deze toets om informatie te lezen over een handeling van de machine.	p. 151
③		Nieuwtoets	Druk op deze toets om alle voorgaande handelingen te annuleren en terug te keren naar het eerste patroongroepkeuzeschermb.	
④		Helptoets	Druk op deze toets om oplossingen te bekijken als er een handeling wordt uitgevoerd die u niet kent.	p. 153
⑤		Patroonweergave-vlak	Dit vlak geeft het geselecteerde patroon weer. De lijn ⑥ geeft het borduurvlak weer voor het extra grote borduurraam. De borduurraamindicators, de rasterlijnen en andere scherminstellingen kunnen worden ingesteld via het machine-instellingschermb.	p. 143

*De toetsen uit bovenstaande tabel verschijnen en kunnen worden gebruikt in de meeste schermen die later in deze handleiding worden beschreven. De instellingentoets kan niet worden gebruikt in het borduurinstellingschermb.

Schermoverzicht

Hieronder wordt de volgorde van de basishandelingen weergegeven.

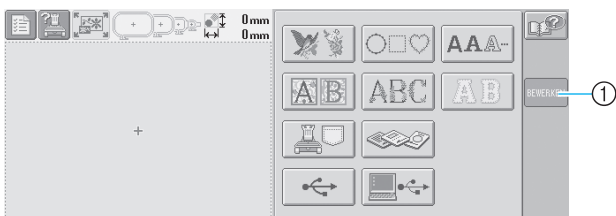

Selecteer een patroon in het **patroontypekeuzescher**m. (Zie pagina 23, 50.)

- ① Druk op deze toets om naar het **patroonbewerkingsscher**m te gaan. Deze toets wordt alleen weergegeven als u een patroon hebt geselecteerd.

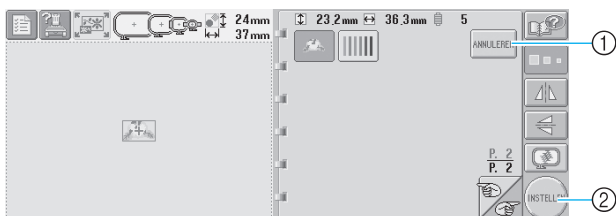

Selecteer het patroon in het **patroonlijstscher**m. (Zie pagina 23, 51.)

- ① Druk op deze toets om terug te keren naar het **patroontypekeuzescher**m.
- ② Druk op deze toets om naar het **patroonbewerkingsscher**m te gaan.

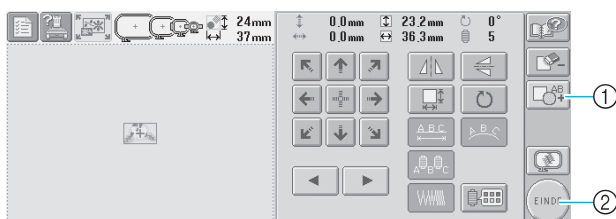

Bewerk het patroon in het **patroonbewerkingsscher**m. (Zie pagina 25, 52.)

- ① Druk op deze toets om terug te keren naar het **patroontypekeuzescher**m en voeg een ander patroon toe.
- ② Druk op deze toets om naar het **borduurstellingsscher**m te gaan.

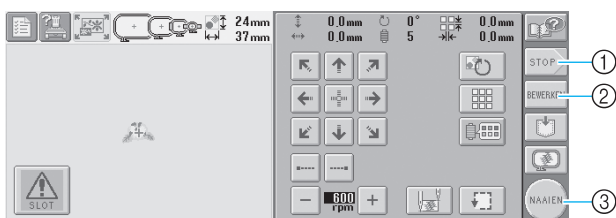

Bewerk bij een gecombineerd patroon het gehele patroon, geef de borduurstellingen op en controleer het borduurstelvlak in het **borduurstellingsscher**m. (Zie pagina 26, 54.)

- ① Druk op deze toets om de huidige handeling af te breken en terug te keren naar het **patroontypekeuzescher**m.
- ② Druk op deze toets om terug te keren naar het **patroonbewerkingsscher**m.
- ③ Druk op deze toets om naar het **borduurscher**m te gaan.

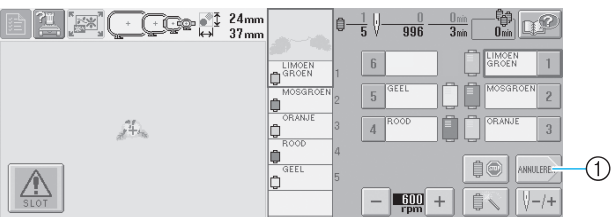

Controleer in het **borduurscher**m de kleuren draad die aan de naaldstangen zijn toegewezen en plaats vervolgens de bovendraaden. Druk op de

ontgrendelingstoets  zodat de start/stop-knop groen gaat knipperen en de machine klaar is voor gebruik. Nadat het patroon is geborduurd, wordt het **borduurstellingsscher**m weergegeven. (Zie pagina 33, 56.)

- ① Druk op deze toets om terug te keren naar het **borduurstellingsscher**m.

3. Een borduurpatroon selecteren

Als voorbeeld wordt het patroon rechts geselecteerd op de laatste pagina van de borduurpatronen.



Kies een patrooncategorie (type) in het patroontypekeuzeschermb.

Patroontypekeuzeschermb (Zie pagina 50 voor informatie over de toetsen en andere gegevens op het scherm.)

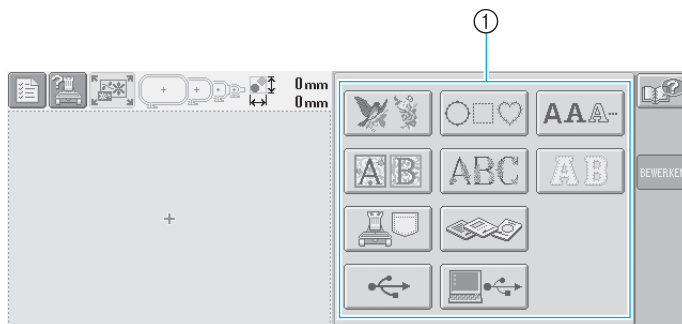

① Patroontypetoetsen

Zoek in het patroonlijstschermb naar het gewenste patroon en druk vervolgens op de toets voor het patroon.

Patroonlijstschermb (Zie pagina 51 voor informatie over de toetsen en andere gegevens op het scherm.)

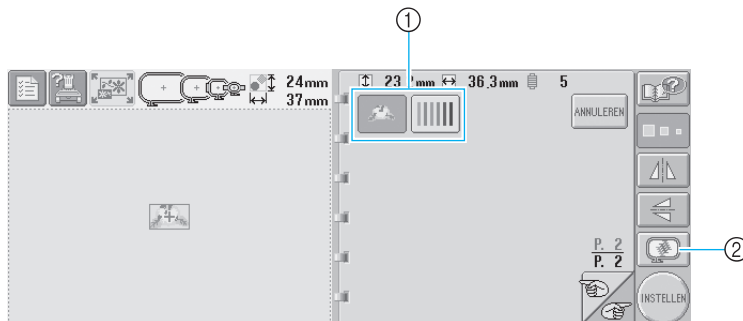

① Patroontoetsen

② Toont een voorbeeldweergave

■ Een voorbeeldweergave uit het patroonkeuzeschermb controleren

Druk op  om de voorbeeldweergave te bekijken alvorens te selecteren.

Druk op  om terug te keren naar het patroonkeuzeschermb.

Een borduurpatroon selecteren

In dit voorbeeld wordt een bloem geselecteerd op de tweede pagina.

- 1** Druk op  om de categorie borduurpatronen te selecteren.

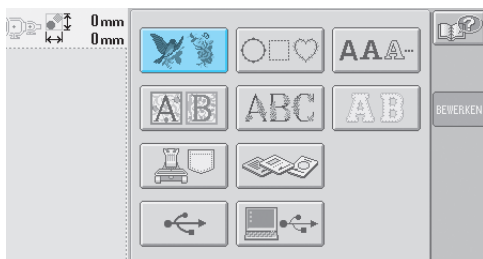

- De lijst met borduurpatronen wordt weergegeven.

- 2** Druk op  en  totdat de gewenste pagina wordt weergegeven.

Voor dit voorbeeld selecteert u de laatste pagina.

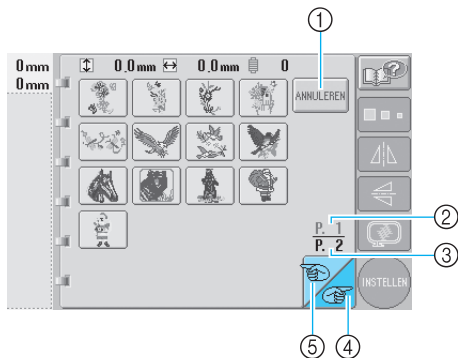

- Voor het selecteren van een andere categorie dan de borduurpatronen, drukt u op de ① Annulerentoets. Het patroontypekeuzeschermb wordt weergegeven.
- Wanneer er meerdere pagina's zijn, wordt het volgende weergegeven:
 - ② Huidig paginanummer
 - ③ Totaal aantal pagina's
 - ④ Volgende-paginatoets. Druk op deze toets om de volgende pagina weer te geven. Als u de toets voor de volgende pagina indrukt terwijl de laatste pagina wordt weergegeven, wordt de eerste pagina weergegeven.
 - ⑤ Vorige-paginatoets. Druk op deze toets om de vorige pagina weer te geven. Als u de toets voor de vorige pagina indrukt terwijl de eerste pagina wordt weergegeven, wordt de laatste pagina weergegeven.

- 3** Druk op het gewenste patroon.

In dit voorbeeld drukt u op .

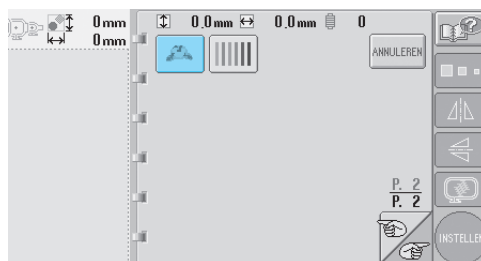

- Het geselecteerde patroon wordt weergegeven in het patroonweergavevlak.

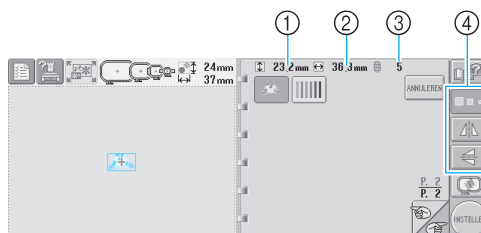

- Nadat een patroon is geselecteerd, wordt het volgende weergegeven:
 - ① Verticale lengte van het patroon
 - ② Horizontale breedte van het patroon
 - ③ Aantal draadkleurwisselingen en de toetsen aangegeven door ④, die kunnen worden gebruikt om de grootte van het patroon te wijzigen of het patroon in spiegelbeeld te zetten. Welke functies kunnen worden gebruikt, is afhankelijk van het geselecteerde patroontype. (Zie "De grootte van het patroon wijzigen" op pagina 103.)
 - Als een verkeerd patroon is geselecteerd of als u een ander patroon wilt selecteren, drukt u op het gewenste patroon.

- 4** Druk op  om een vergrote voorbeeldweergave te bekijken van het geselecteerde ontwerp.

- 5** Druk op  om het volgende scherm weer te geven.

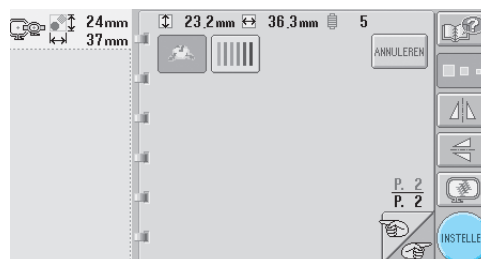

Hiermee bevestigt u de patroonkeuze.

- Het patroonbewerkingsschermb wordt weergegeven.

4. Het borduurpatroon bewerken

Wanneer u **INSTELLEN** op het patroonlijstschermb indrukt, wordt het patroonbewerkingsschermb weergegeven. Via dit scherm kunt u het patroon bewerken.

Patroonbewerkingsschermb (Zie pagina 52 voor informatie over de toetsen en andere gegevens op het scherm.)

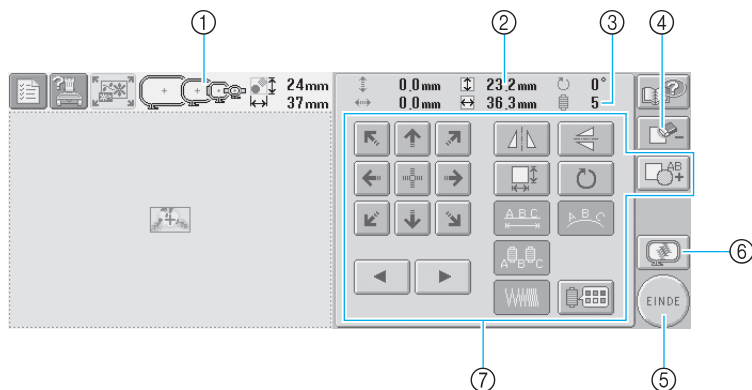

- 1 Markeert de grootte van borduurramen die kunnen worden gebruikt om het geselecteerde patroon te borduren
- 2 Geeft de grootte weer van het geselecteerde borduurpatroon
De bovenste waarde geeft de hoogte aan en de onderste waarde de breedte.
- 3 Geeft het aantal draadkleurwisselingen weer voor het geselecteerde borduurpatroon

- 4 Druk op deze toets om het patroon te verwijderen als het verkeerde patroon is geselecteerd. Er is geen patroon geselecteerd en het patroontypekeuzeschermb wordt weergegeven.
- 5 Naar het volgende scherm
- 6 Toont een voorbeeldweergave
- 7 Druk hierop om het patroon te bewerken.

In dit voorbeeld wordt het patroon niet bewerkt. Zonder een bewerking uit te voeren, gaat u naar het volgende scherm.

Naar het borduurinstellingenschermb

- 1 Druk op **EINDE**.

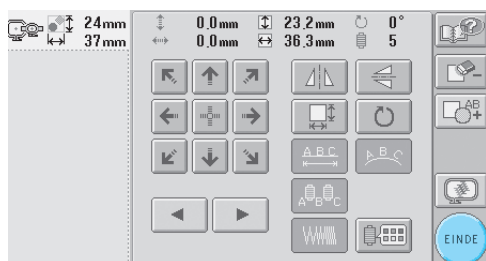

- Het borduurinstellingenschermb wordt weergegeven.

Memo

- Als een handeling in het patroonbewerkingsschermb wordt onderbroken en de machine wordt uitgezet, kan de handeling worden voortgezet nadat de machine weer is aangezet. Wanneer de machine weer is aangezet, wordt u gevraagd of u de vorige handeling wilt voortzetten of een nieuwe handeling wilt uitvoeren. (Zie “Verdergaan met de handeling die werd uitgevoerd voordat de machine werd uitgezet.” op pagina 62.)

5. Borduurinstellingen opgeven

Wanneer u op **EINDE** in het patroonbewerkingsscherm drukt, wordt het borduurinstellingenschermbeweergegeven. Via dit scherm kunt u het gehele patroon bewerken en borduurinstellingen opgeven. Bovendien kunt u de borduurpositie controleren en een patroon opslaan voor later gebruik.

Borduurinstellingenschermb (Zie pagina 54 voor informatie over de toetsen en andere gegevens op het scherm.)

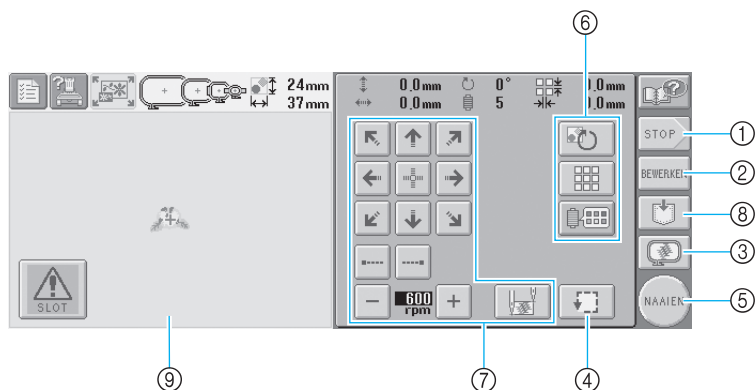

- ① Start opnieuw vanaf het begin
- ② Keert terug naar het patroonbewerkingsschermb
- ③ Toont een voorbeeldweergave
- ④ Druk hierop om het borduurvlak te controleren.
- ⑤ Naar het volgende scherm
- ⑥ Druk hierop om het patroon te bewerken.

- ⑦ Druk op deze toetsen om aan te geven hoe het patroon moet worden geborduurd.
- ⑧ Druk hierop om het patroon op te slaan.
- ⑨ In het borduurinstellingenschermb geeft de hulplijn van het borduurraam in het patroonweergavevlak de grootte aan van het bevestigde borduurraam.

In dit voorbeeld worden geen borduurinstellingen opgegeven. Ga verder met de volgende handeling.



Memo

- Als het borduurraam niet correct is geplaatst wanneer u naar het borduurinstellingenschermb gaat, wordt het borduurraam naar de correcte positie verplaatst op het moment dat het borduurinstellingenschermb wordt weergegeven. (Zie "Positie en beweging van het borduurraam" op pagina 70.)



Memo

- Als een handeling in het borduurinstellingenschermb wordt onderbroken en de machine wordt uitgezet, kan de handeling worden voortgezet nadat de machine weer is aangezet. Wanneer de machine weer is aangezet, wordt u gevraagd of u de vorige handeling wilt voortzetten of een nieuwe handeling wilt uitvoeren. (Zie "Verdergaan met de handeling die werd uitgevoerd voordat de machine werd uitgezet." op pagina 62.)

6. Een voorbeeldweergave bekijken

U kunt een voorbeeldweergave bekijken van het voltooide patroon binnen het borduurraam.

Een voorbeeldweergave controleren

Geef de voorbeeldweergave weer om te controleren of het patroon wordt geborduurd zoals gewenst.

1 Druk op .

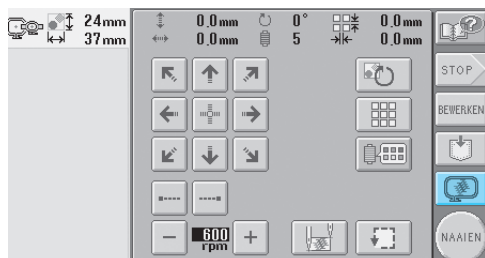

► De voorbeeldweergave wordt getoond.



- 1 Druk op deze toetsen om het patroon in diverse borduurraamgrootten weer te geven. U kunt de borduurramen die in wit-op-grijze toetsen worden weergegeven selecteren.
- 2 Druk op deze toets om een vergrote weergave van het patroon te bekijken.

2 Druk op  om terug te keren naar het vorige scherm.



Memo

- De voorbeeldweergave kan ook worden bekeken via het patroonbewerkingsscherm.

2

1

2

3

4

5

6

7

8

9

10

11

12

13

14

7. De stof in het borduurraam spannen

Nadat u het te borduren patroon hebt geselecteerd, controleert u welke borduurramen kunnen worden gebruikt om het patroon te borduren. Selecteer het geschiktste raam en span de stof en de steunstof in het borduurraam. (Zie "Opstrijksteunstof (onderlaag) bevestigen aan stof" op pagina 66.) Zie pagina 16 voor voorzorgsmaatregelen voor de stof.



Opmerking



- Als de stof niet strak is gespannen, kan het patroon scheeftrekken of kunnen er in de stof plooien ontstaan. Volg de volgende procedure om de stof strak in het borduurraam te spannen zodat de stof niet lubbet. Gebruik een vlak oppervlak wanneer u de stof in het borduurraam spant.

De stof in het borduurraam spannen

1 Selecteer een borduurraam.

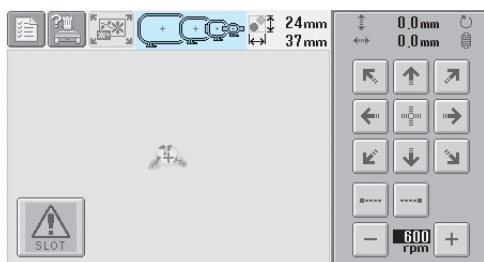



Selecteer een borduurraam aan de hand van de grootten die in het scherm worden aangegeven.



Borduurramen die kunnen worden gebruikt, worden donkerder weergegeven (), borduurramen die niet kunnen worden gebruikt, worden lichter weergegeven ().

■ Typen borduurramen

Borduurramen zijn verkrijgbaar in vier grootten. Zie "De borduurramen gebruiken" op pagina 65 voor meer informatie over het gebruik van elk raam.

Pictogram	Naam	Borduurvlak
	Extra groot borduurraam	200 mm (H) × 300 mm (B) (7-7/8 inch (H) × 11-3/4 inch (B))
	Groot borduurraam	130 mm (H) × 180 mm (B) (5-1/8 inch (H) × 7-1/8 inch (B))
	Middelgroot borduurraam	100 mm (H) × 100 mm (B) (4 inch (H) × 4 inch (B))
	Klein borduurraam	40 mm (H) × 60 mm (B) (1-1/2 inch (H) × 2-3/8 inch (B))



VOORZICHTIG

- Als u andere borduurramen gebruikt dan de vier bijgeleverde ramen, raakt het borduurraam mogelijk de persvoet waardoor de machine beschadigd raakt of de gebruiker letsel oploopt.



Opmerking

- De borduurraamindicatoren geven alle borduurraamgrootten weer waarin het patroon kan worden geborduurd. Gebruik een borduurraam met de geschiktste grootte. Als een te groot raam wordt gebruikt, kan het patroon scheeftrekken of kunnen er in de stof plooien ontstaan. (Zie "De borduurramen gebruiken" op pagina 65.)

■ De stof in het kleine borduurraam spannen

De procedure voor het spannen van de stof in het kleine borduurraam wordt hieronder beschreven. Dezelfde procedure is van toepassing op het spannen van de stof in het middelgrote borduurraam.

Zie "De stof spannen" op pagina 67 voor informatie over het spannen van stof in het grote en extra grote borduurraam.

2 Draai de schroef op het buitenraam los.

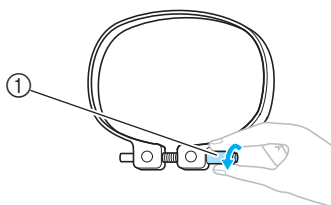

① Schroef

3 Plaats de stof met de goede kant boven op het buitenraam.

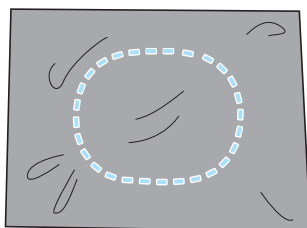

- Het buitenraam heeft geen voor- of achterzijde. Beide zijden kunnen als voorzijde worden gebruikt.

4 Druk het binnenraam in het buitenraam.

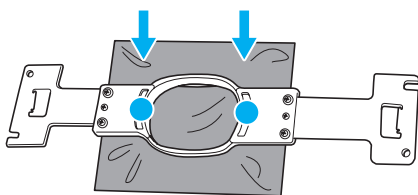

- Zorg dat er geen kreukels in de stof zitten nadat deze in het borduurraam is gespannen.

5 Draai de schroef iets vast en trek vervolgens aan de randen van de stof.

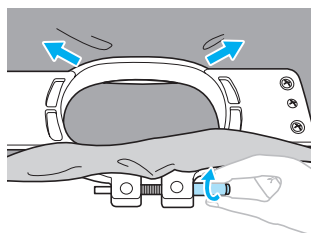

6 Draai de schroef stevig vast en controleer vervolgens of de stof strak staat.

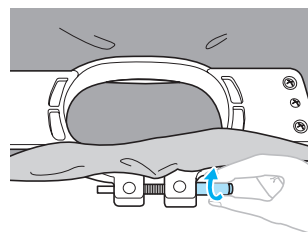

- Als de stof goed is gespannen, maakt deze een trommelgeluid als u erop tikt.
- Klem het binnen- en het buitenraam stevig tegen elkaar zodat de onderkant van het binnenraam lager is dan de onderkant van het buitenraam.

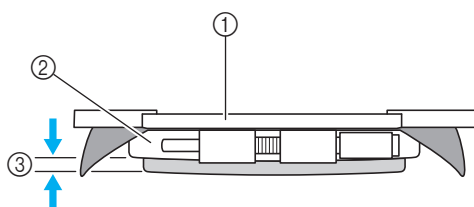

- ① Binnenraam
② Buitenraam
③ Onderzijde van het binnenraam

- Gebruik de meegeleverde schijfvormige schroevendraaier en draai de schroef stevig aan.

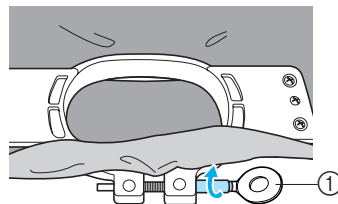

① Schijfvormige schroevendraaier

De mate waarin de stof wordt gespannen en de hoeveelheid steunstof zijn afhankelijk van de soort stof waarop wordt geborduurd. Probeer verschillende methoden om het beste borduurresultaat te behalen. (Zie "Spantechnieken" op pagina 166.)

Memo

- Deze machine kan ook worden gebruikt met de optionele petramen. (Zie "Het optionele petraam gebruiken" op pagina 169.)

2

1

2

3

4

5

6

7

8

9

10

11

12

13

14

8. Het borduurraam aan de machine bevestigen

Nadat u de stof in het borduurraam hebt gespannen, bevestigt u deze aan de machine.

! VOORZICHTIG

- Als het borduurraam niet correct wordt bevestigd, kan het borduurraam de persvoet raken. Dit kan de machine beschadigen of letsel veroorzaken.
- De start/stop-knop moet rood oplichten wanneer u het borduurraam bevestigt. Als de start/stop-knop groen knippert, kan de machine beginnen met borduren. Als de machine per ongeluk begint te werken, kan dit letsel veroorzaken.
- Wanneer u het borduurraam aan de machine bevestigt, mag het borduurraam geen andere delen van de machine raken.



Opmerking

- Controleer voordat u het borduurraam bevestigt of er genoeg draad op de klos zit.

Het borduurraam bevestigen

Stel de breedte van de borduurraamhouder af op de borduurraamgrootte en bevestig het raam aan de machine. Als voorbeeld wordt hieronder de procedure voor het bevestigen van het kleine borduurraam beschreven.

Borduurraam

Gaten

Afstelopeningen

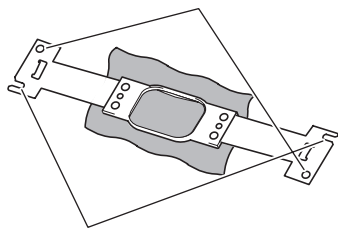

Linkerarm van de borduurraamhouder

Beweeg de arm van de borduurraamhouder naar links of naar rechts om deze af te stellen op de grootte van het borduurraam.

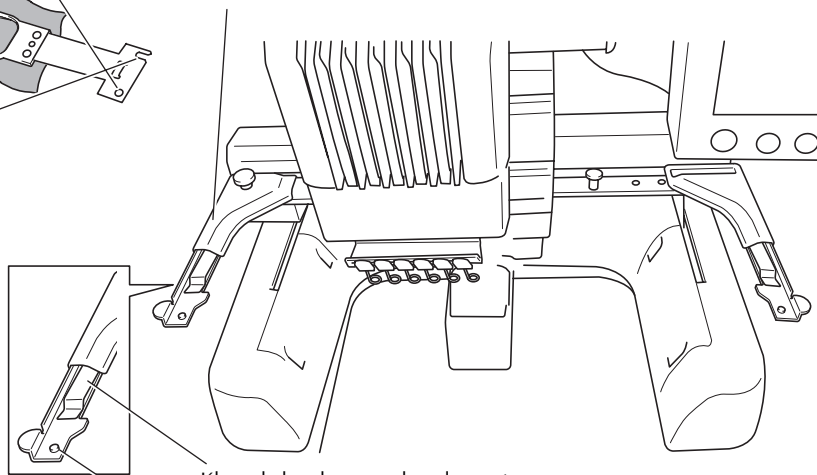

Afstelpen

Klem de borduurraamhouder vast.
Plaats het borduurraam in de clips op de borduurraamhouder.

1 Draai de twee duimschroeven los op de borduurraamhouder.

Als een schroef te stevig is vastgedraaid, gebruikt u de meegeleverde schijfvormige schroevendraaier.

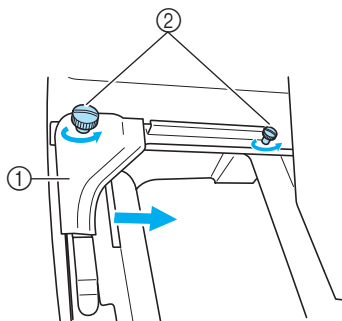

- ① Linkerarm
- ② Duimschroeven

- ▶ De linkerarm van de borduurraamhouder kan worden verplaatst.
- Draai de duimschroeven maximaal 2 slagen tegen de klok in los. Verwijder de schroeven niet.

2 Beweeg de linkerarm om de schroef aan de rechterkant uit te lijnen met de markering voor het borduurraam dat moet worden geplaatst en draai vervolgens de duimschroeven aan.

In dit voorbeeld lijnt u uit met markering ⑤.

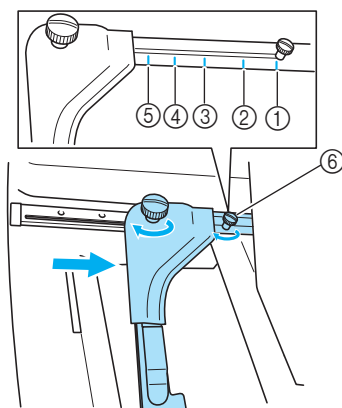

- ① Markering voor extra groot borduurraam
- ② Markering voor groot borduurraam
- ③ Markering voor middelgroot borduurraam
- ④ Markering voor borduurraam voor industriële machines. (Wanneer borduurramen worden gebruikt voor industriële machines, HERKENT DE MACHINE HET BORDUURVLAK VAN HET RAAM NIET. Gebruik de testfunctie om te controleren of het patroon in het borduurvlak past. Als een borduurraam voor een industriële machine is bevestigd, moet de rechterarm van de borduurraamhouder ook worden verplaatst. Zie pagina 168 voor meer informatie.)
- ⑤ Markering voor klein borduurraam
- ⑥ Lijn de schroef uit met de markering.

Opmerking

- Draai de twee duimschroeven stevig vast met de meegeleverde schijfvormige schroevendraaier. Als de twee schroeven niet goed zijn vastgedraaid, herkent de machine niet de juiste raamgrootte.

- ▶ Het borduurraam kan in de borduurraamhouder worden geplaatst.

3 Houd het borduurraam horizontaal en lijn vervolgens tegelijkertijd de linker- en rechterarm uit met de borduurraamhouderklemmen.

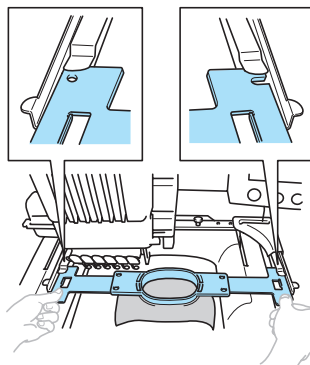

- Het binnenraam moet bovenop liggen.

Opmerking

- Onjuiste raamplaatsing.

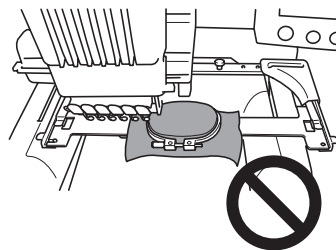

4 Plaats het borduurraam totdat het op zijn plaats klikt.

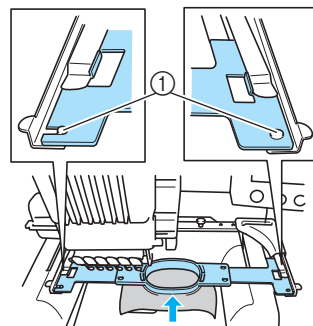

- ① Zorg dat de pennen aan de linker- en rechterarmen van de borduurraamhouder in de afstelopeningen en het gat van het borduurraam passen.

9. Het borduurvlak controleren

Controleer het borduurvlak om er zeker van te zijn dat het patroon op de gewenste locatie wordt geborduurd, niet scheeftrekt en dat het borduurraam de persvoet niet raakt.

Als het borduurraam niet correct is geplaatst, wordt dit verplaatst naar de correcte positie en wordt vervolgens de borduurpositie aangegeven.

1 Druk op .



- ▶ De persvoet komt omlaag en het borduurraam wordt verplaatst om het borduurvlak te tonen.

2 De hoeken van de achthoek die het borduurvlak voor het patroon weergeven, worden met naaldindrukken aangegeven.

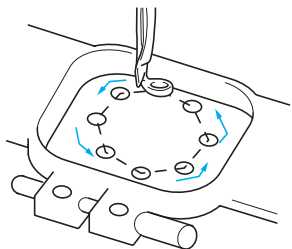

Bekijk de bewegingen van het borduurraam en controleer of het patroon op de gewenste plaats wordt geborduurd en of het borduurraam de persvoet niet raakt.

■ Controleren met gestopt borduurraam/Stoppen met controleren

Het borduurraam kan tijdelijk worden gestopt op een gewenste positie en ook het controleren van het borduurvlak kan worden gestopt.

3 Als het borduurraam de gewenste positie heeft bereikt, drukt u opnieuw op .

- ▶ Het borduurraam stopt en het volgende scherm wordt weergegeven.



- ① Druk hierop om het raam verder te laten gaan.
- ② Druk hierop om het controleren van het borduurvlak te stoppen.

4 Als u wilt dat het borduurraam verdergaat, drukt u op . Als u het controleren van het borduurvlak wilt stoppen, drukt u op .

Naar het borduurscherm

Nadat u de benodigde handelingen in het borduurinstellingscherm hebt uitgevoerd, gaat u naar het borduurscherm.

1 Druk op .

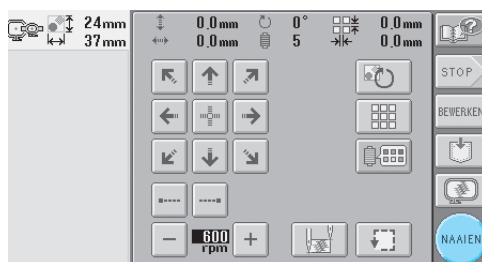

- ▶ Het borduurscherm wordt weergegeven.

10. De bovendraad inrijgen

Controleer het borduurscherm op informatie over welke naaldstangen met welke kleuren draad moeten worden ingeregen en rijg vervolgens de bovendraden in.

De naaldstangen en kleuren draad controleren

Druk in het borduurinstellingscherm op **NAAIEN** om het borduurscherm weer te geven en de melding dat de naaldstangen moeten worden ingeregen (de draadklossen van de vorige keer moeten worden verwisseld). Controleer de kleuren draad in het scherm.

Borduurscherm (Zie pagina 56 voor informatie over de toetsen en andere gegevens op het scherm.)

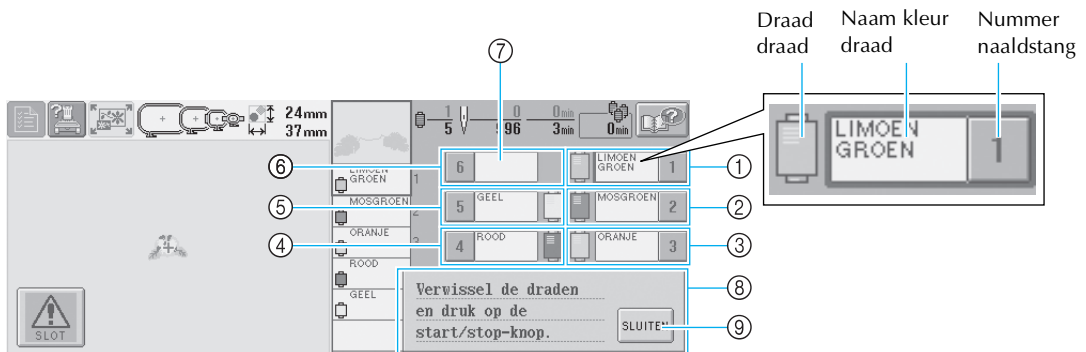

- ① Informatie over draad voor eerste naaldstang
- ② Informatie over draad voor tweede naaldstang
- ③ Informatie over draad voor derde naaldstang
- ④ Informatie over draad voor vierde naaldstang
- ⑤ Informatie over draad voor vijfde naaldstang
- ⑥ Informatie over draad voor zesde naaldstang
- ⑦ Als geen naam van de kleur draad wordt weergegeven, wordt die naaldstang niet gebruikt. Als een draadkleur in een eerder genaaid ontwerp is toegekend aan de naaldstang, geeft de naaldstang deze eerder toegekende kleur aan.
- ⑧ Melding draadklos verwisselen (zie pagina 77). Deze melding wordt weergegeven wanneer de draadklossen moeten worden verwisseld. Als u niet op **SLUITEN** ⑨ drukt om de melding af te sluiten, kan het borduren niet worden voortgezet.

De draad met de kleurnaam die bij iedere naaldstangnummer wordt weergegeven, moet op die naaldstang worden ingeregen. In het weergegeven scherm

1: Limoengroen

2: Mosgroen

3: Oranje

4: Rood

5: Geel

Als er geen naam naast een naaldstangnummer wordt weergegeven, wordt die naaldstang niet gebruikt. In dit voorbeeld wordt naaldstang 6 niet gebruikt.

1 Druk op .

- ▶ Het scherm met de melding dat de klossen moeten worden verwisseld, wordt gesloten.
- Naast het controleren van de kleuren draad, kunt u informatie over het aantal steken en de borduurtijd bekijken en diverse borduurinstellingen in het borduurscherm opgeven.

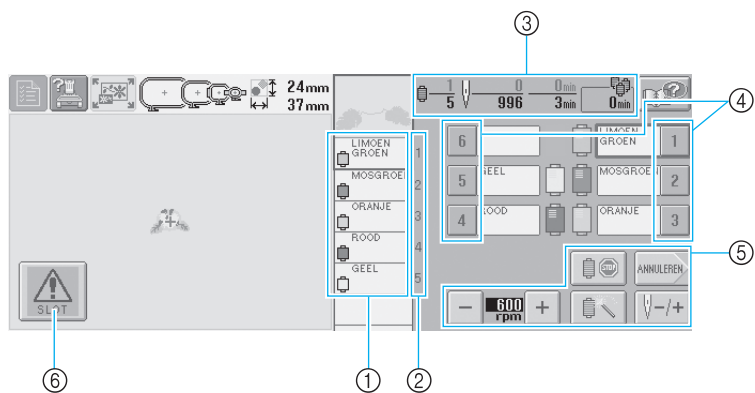





- Geef de borduurvolgorde weer van de kleuren draad.
- Geef het naaldstangnummer aan waaraan de kleur draad links is toegewezen.
- Geef het aantal draadkleurwisselingen aan, het aantal steken, de borduurtijd en de tijdsduur voordat de draadklossen moeten worden verwisseld.
- Druk op een toets om de geselecteerde naaldstang te verplaatsen naar de borduurpositie. Doe dit wanneer de naald wordt ingeregen met behulp van het automatische naaldinrijgmechanisme.
- Gebruik deze toetsen om diverse borduurinstellingen op te geven of om terug te keren naar het borduurinstellingenscherf.
- Als u de machine wilt starten, drukt u op deze toets om de machine te ontgrendelen. Druk vervolgens op de start/stop-knop.

VOORZICHTIG

- Wanneer u in het borduurscherm op  (ontgrendelingstoets) drukt, gaat de start/stop-knop groen knipperen en kan de machine beginnen met borduren. Zorg dat de machine niet per ongeluk wordt gestart als de bovendraden of de naald worden ingeregen. Dit kan letsel veroorzaken.

De bovendraad inrijgen

Gebruik borduurdraad om de naaldstangen op volgorde in te rijgen, te beginnen bij naaldstang 1.

Druk op  → **BEDIENING** →  →  (naar pagina 3) →  om een video van de handeling weer

te geven op het LCD-scherm (zie pagina 151).

VOORZICHTIG

- **Volg voor het inrijgen van de bovendraad de instructies zorgvuldig op. Als de bovendraad niet correct wordt ingeregen, kan de draad breken of verward raken. Hierdoor kan de naald verbuigen of breken.**

Opmerking

- Aanbevolen wordt het gebruik van borduurdraad van rayon of polyester (120 den x 2 / 135 dtex x 2 / gewicht van 40 (in VS en Europa) / #50 (in Japan)).

Memo

- Het pad voor het inrijgen van de draad door de machine, is op de machine met een lijn aangegeven. Zorg dat u de draad inrijgt zoals aangegeven.

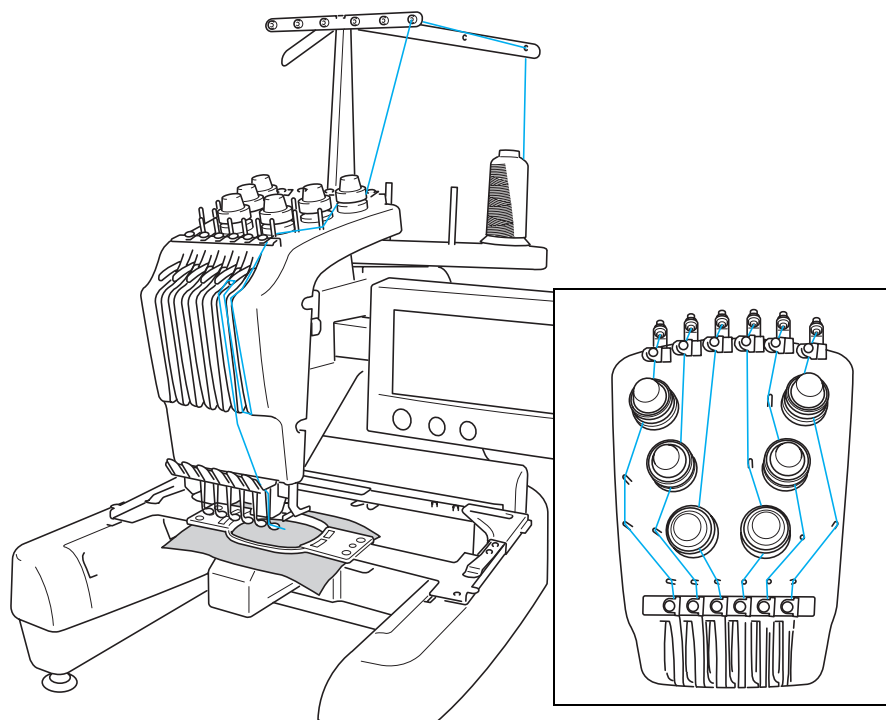

De nummers geven het inrijgpad aan voor elk van de genummerde naaldstangen. Zorg dat de naaldstangen correct worden ingeregend.

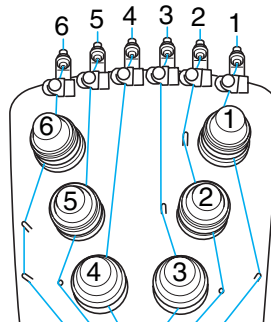
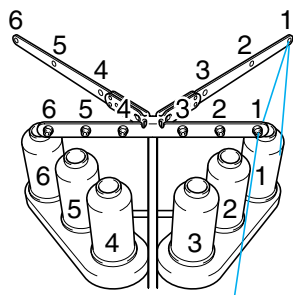

- 1** Plaats op kloshouder 1 de klos met de kleur draad die voor naaldstang 1 is aangegeven (limoengroen).

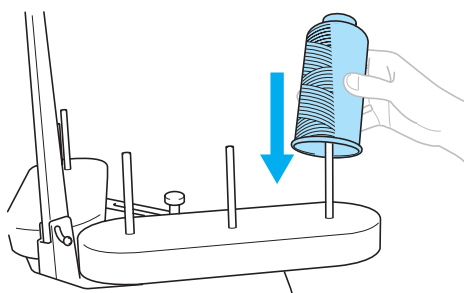

- Zorg dat de kloshouder is geopend in een V-vorm.
- Wanneer u kleine draadklossen gebruikt, plaatst u de meegeleverde klosmat op de kloshouder voordat u de spoel op de houder plaatst.
- Gebruik een kloskap op alle draadklossen die korter zijn dan de hoogte van de klossen.

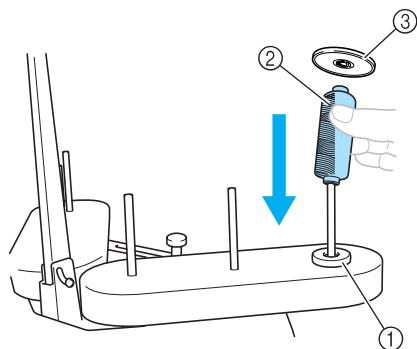

- ① Klosmat
② Kleine klos
③ Kloskap

- 2** Haal de draad door gat 1 in de draadgeleider net boven de klos en laat de draad vervolgens door gat 1 in de draadgeleider naar de voorzijde van de machine lopen.

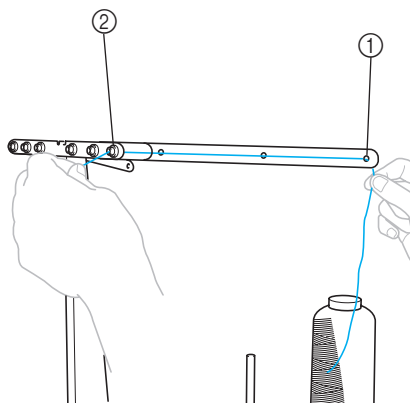

- ① Gat 1 in de draadgeleider boven de klos
② Gat 1 in de draadgeleider bij de voorzijde van de machine

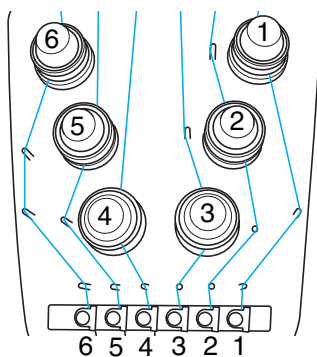

- 3** Haal de draad door het gat in bovendraadgeleider 1.
Haal de draad naar u toe vanuit de binnenkant van de draadgeleider.

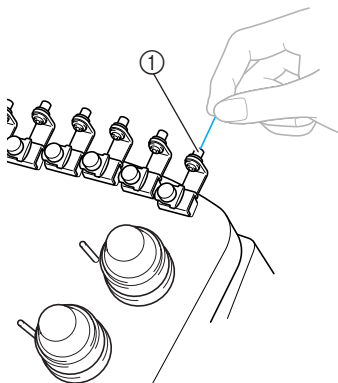

① Gat in bovendraadgeleider

- 4** Haal de draad door bovendraadgeleider 1.
Houd de draad met beide handen vast en leid deze van rechts onder de geleider door.

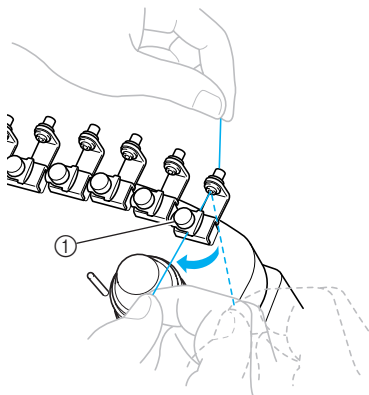

① Bovendraadgeleider

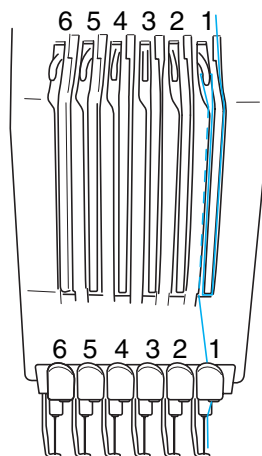

- 5** Wikkel de draad met de klok mee eenmaal rond draadspanningsschijf 1.

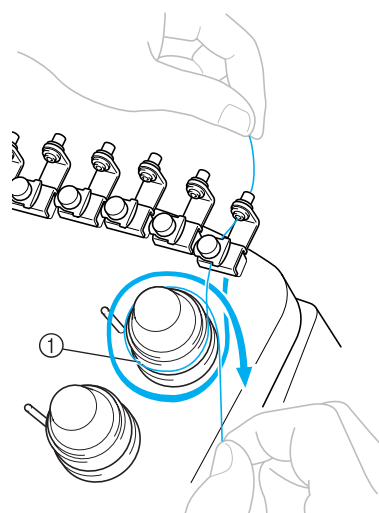

- ① Draadspanningsschijf
- Zorg dat de draad goed door de draadspanningsschijf en langs de juiste draadgeleiderpennen loopt.

Opmerking

- De draad loopt door alle draadspanningsschijven met de klok mee.

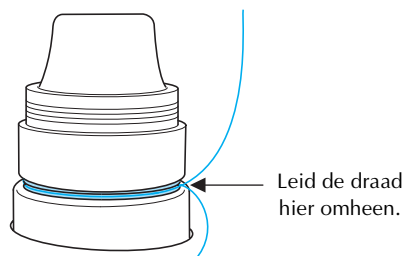

- 6** Leid de draad langs het draadpad dat is aangegeven op de machine en leid deze door de middelste draadgeleider 1.

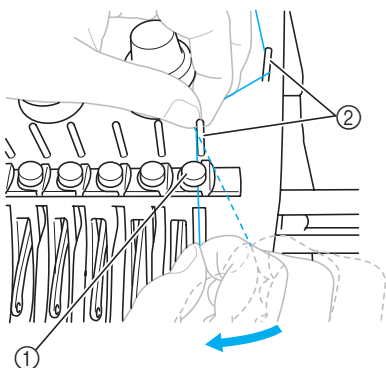

- ① Middelste draadgeleider
 ② Draadgeleiderpen
- Het pad van de bovendraadgeleider langs de draadspanningsschijf naar de middelste draadgeleider (stap 5 tot en met 6) kan afhankelijk van het klosnummer afwijken. De draad moet van links naar rechts door de draadgeleiderpennen worden geleid om te voorkomen dat de draad verward raakt. Voorzie iedere naaldstang van een draad (zie afbeelding).

- 7** Leid de draad langs opening 1 om deze van rechts door het gat in ophaalhendel 1 te halen.

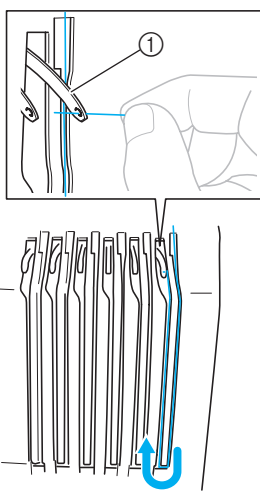

- ① Draadophaalhendel

- 8** Leid de draad door de opening in de draadgeleider en vervolgens door het gat in de lage draadgeleider 1.

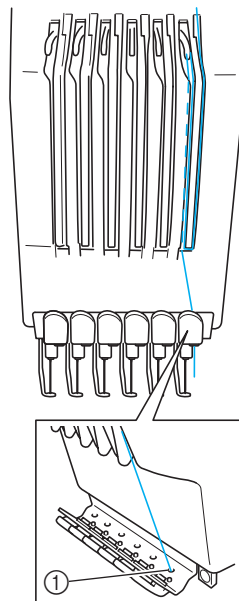

- ① Gat in lage draadgeleider



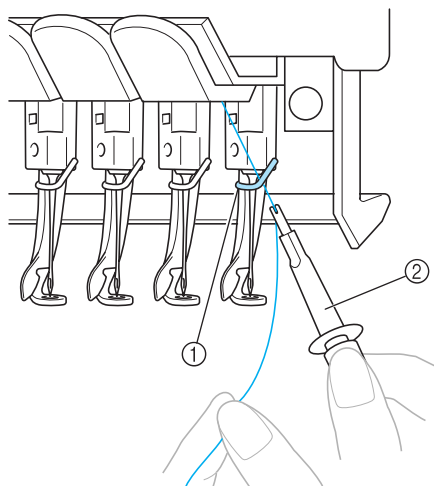

- 9** Gebruik de meegeleverde naaldinrijger om de draad door de draadgeleider van naaldstang 1 te leiden.



- ① Draadgeleider van naaldstang
 ② Naaldwisselhelp (naaldinrijger)

De naald inrijgen

Gebruik het automatische naaldinrijgmechanisme om de naald van een draad te voorzien.

Druk op  → **BEDIENING** →  →  (naar pagina 2) →  om een video van de handeling weer te geven op het LCD-scherm (zie pagina 151).

1 Druk op de automatische naaldinrijgknop.

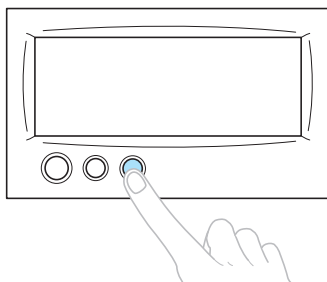

- ▶ De haak van het automatische naaldinrijgmechanisme gaat door het oog van de naald.

! VOORZICHTIG

- Als de naald niet volledig is ingebracht, gaat de haak van het automatische naaldinrijgmechanisme niet door het oog van de naald tijdens het automatisch inrijgen. De haak kan dan verbuigen of de naald kan mogelijk niet worden ingeregen.
- Als de haak van het automatische naaldinrijgmechanisme verbogen of beschadigd is, neemt u contact op met een erkende dealer.
- Draai niet aan het handwiel terwijl de haak van het automatische naaldinrijgmechanisme door het oog van de naald gaat, anders kan het automatische naaldinrijgmechanisme beschadigd raken.

Opmerking

- Wanneer u het handwiel draait, is het mogelijk dat het automatische naaldinrijgmechanisme terugkeert naar de vorige positie om beschadiging te voorkomen.
- Het automatische naaldinrijgmechanisme kan een naald in de borduurpositie inrijgen. Zorg dat de naaldstang die u wilt inrijgen zich in de borduurpositie bevindt wanneer dit mechanisme wordt gebruikt, anders functioneert het naaldinrijgmechanisme niet bij de juiste naald. Als de naaldstang zich niet in de borduurpositie bevindt, verplaatst u deze daar naartoe. (Zie pagina 40.)

- ### 2 Trek ongeveer 15 cm (6 inch) draad los. Zorg dat de draad niet gespannen staat. Zoals aangegeven in de illustratie leidt u de draad vanaf rechts onder de vork van het automatisch naaldinrijgmechanisme. Vervolgens pakt u de draad met de haak die door het oog van de naald gaat.

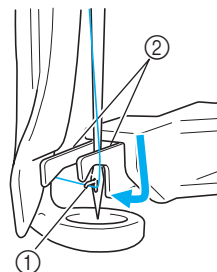

- ① Haak
- ② Vork

Opmerking

- Terwijl u de draad pakt met de haak, zorgt u dat de draad niet los raakt.

3 Leid de draad onder de geleider op de persvoet.

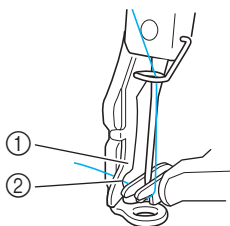

- ① Geleider op persvoet
- ② Nok in geleider op persvoet
- Controleer of de draad goed door de nok in de geleider op de persvoet gaat.

4 Leid de draad goed door de groef in de draadafsnijder en trek zachtjes aan de draad om deze af te snijden.

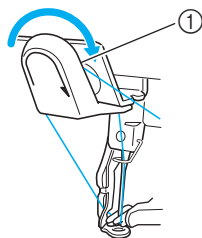

- ① Groef in de draadafsnijder



Opmerking

- Als de draad niet goed door de groef in de draadafsnijder is geleid, verschijnt de melding "Draadwisserfout" en kunt u de naald niet inrijgen. Let op dat u de draad veilig door de groef leidt.
- Als niet genoeg draad is losgetrokken, kan de draad niet door de draadafsnijder worden geleid.

5 Druk op de automatische naaldinrijgknop.

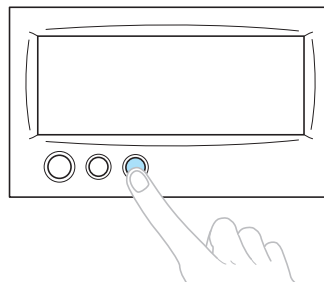

- De naaldinrijger verplaatst zich naar achteren, van de naald af. De draad wordt door het oog geleid.
- De draadwisser komt naar buiten en pakt de draad tussen de naald en de naaldinrijger.
- De naaldinrijger keert terug naar de oorspronkelijke beginpositie.

Het inrijgen van de bovendraad voor naaldstang 1 is klaar.

Rijg de overige naaldstangen op dezelfde wijze in. Als de naaldstang die moet worden ingereggen echter niet naar de borduurpositie is verplaatst, kan de naald niet met het automatische naaldinrijgmechanisme worden ingereggen. Voer voor de overige naaldstangen de volgende handeling uit om de naaldstang naar de borduurpositie te verplaatsen voordat u de naald inrijgt.

■ De in te rijgen naaldstang naar de borduurpositie verplaatsen

1 Druk op de toets voor de naaldstang die u wilt inrijgen.

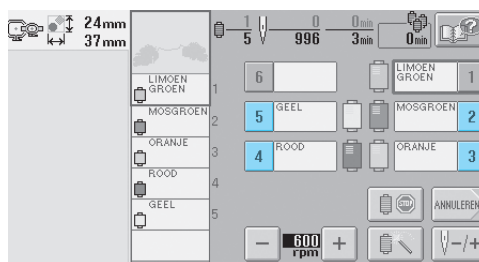

- De geselecteerde naaldstang wordt verplaatst naar de borduurpositie.



Opmerking

- Als de draad niet strak staat, kan deze uit de draadspanningsschijf komen. Als het inrijgen van de bovendraad is voltooid, controleert u opnieuw of de draad goed in de draadspanningsschijf is geleid. (Zie stap 5 op pagina 37.)



Memo

- Wanneer u een van de bovendraadkleuren wisselt, kunt u eenvoudig opnieuw inrijgen door de draad die nu wordt gebruikt, af te knippen tussen de klos en de draadgeleider boven de spoel. Plaats de nieuwe klos op de kloshouder en knoop het uiteinde van de nieuwe draad aan de oude draad vast. Trek vervolgens de draad door de naald. (Zie pagina 78.)

■ Het klosnetje gebruiken

Plaats het meegeleverde klosnetje voordat u gaat borduren over de klos als u metalliek draad of een andere sterke draad gebruikt.

Als het klosnetje te lang is, vouwt u dit eenmaal voordat u het over de klos plaatst, zodat het even groot is als de klos.

Wanneer u het klosnetje gebruikt, is het wellicht nodig dat u de draadspanning aanpast.

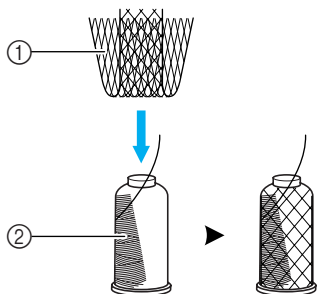

- ① Klosnetje
- ② Draad

11. Het patroon borduren

De machine is nu klaar om te borduren.

Wanneer de machine begint te borduren, gaat de persvoet automatisch omlaag, de nodige handelingen voor het afknippen van draden na afloop van het borduren worden uitgevoerd, de draden worden gewisseld terwijl het patroon wordt geborduurd en de machine stopt als het patroon klaar is.

! VOORZICHTIG

- **Uit veiligheidsoverweging moet u de machine niet onbeheerd achterlaten tijdens het borduren.**
- **Let goed op de plaats van de naald wanneer de machine in werking is. Houd uw handen uit de buurt van bewegende onderdelen, zoals de naald, de naaldstanghouder, de draadophaalhendel en de wagen, om letsel te voorkomen.**

■ Veiligheidsmechanisme

Uit veiligheidsoverwegingen is deze machine voorzien van een vergrendelingsfunctie.

Normaalgesproken is de machine vergrendeld (en kan dus geen handelingen uitvoeren). Tenzij de machine wordt ontgrendeld, kan deze niet borduren. Als u de machine niet binnen 10 seconden na het ontgrendelen start, wordt deze automatisch opnieuw vergrendeld.

De start/stop-knop geeft aan of de machine is vergrendeld. Als de start/stop-knop rood oplicht, is de machine vergrendeld. Als de start/stop-knop groen knippert, is de machine ontgrendeld.

Beginnen met borduren



Opmerking

- Zorg dat er zich geen voorwerpen binnen het bereik van het borduurraam bevinden. Als het borduurraam een ander voorwerp raakt, kan het patroon scheef trekken.

- 1** Druk op  om de machine te ontgrendelen.

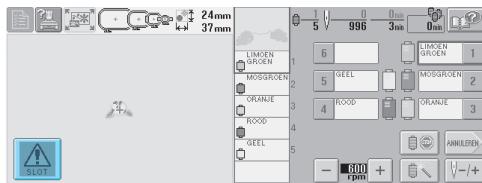

- ▶ De start/stop-knop begint groen te knipperen en de machine kan worden gestart.
- Als u niet binnen 10 seconden na het ontgrendelen van de machine op de start/stop-knop drukt, wordt deze opnieuw vergrendeld.

- 2** Druk op de start/stop-knop.

Druk op de start/stop-knop terwijl deze groen knippert. Als de start/stop-knop weer rood oplicht, herhaalt u deze procedure vanaf stap

1.

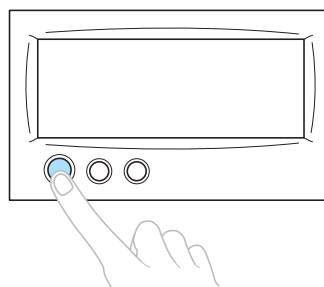

- ▶ De start/stop-knop licht groen op en de machine begint de eerste kleur te borduren.



Opmerking

- Het licht dooft zodra de machine begint te naaien.

- ▶ Het volgende scherm wordt weergegeven.

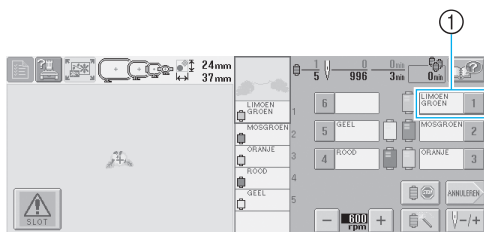

- ① Het rode kader rondom de informatie over de draad geeft aan welke naaldstang op dit moment wordt gebruikt.
- Terwijl de machine borduurt, wordt in het patroonweergavevlak het gedeelte dat wordt geborduurd, aangegeven met een groen dradenkruis. Bovendien worden de tijd en het aantal steken bijgehouden.

- ③ Nadat het borduren van de eerste kleur is voltooid, stopt de machine automatisch en wordt de draad afgeknipt. De naaldstanghouder beweegt naar de plaats voor de tweede kleur en het borduren van de tweede kleur begint.

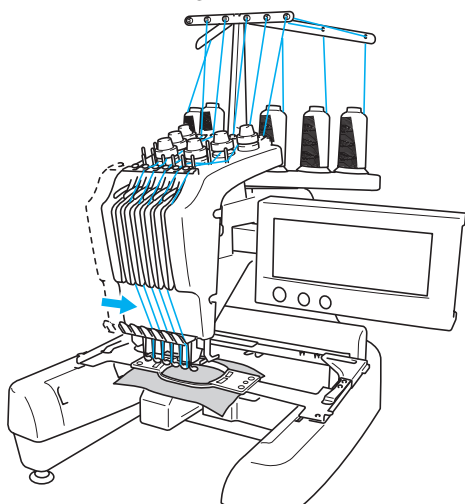

- ▶ De draadkleurweergave op het scherm gaat naar de tweede kleur en de informatie over de draad van de tweede naaldstang wordt rood omkaderd.

- ④ Dit gaat zo door tot de laatste kleur is geborduurd en de machine automatisch stopt.

- ▶ Het borduurstellingenschermb wordt opnieuw weergegeven.
- ▶ De start/stop-knop licht rood op.
- Het is niet nodig de draad bij het begin van en na afloop van het borduren af te knippen.

■ Doorgaan met borduren

Druk op **NAAIEN** . om hetzelfde patroon nogmaals te borduren.

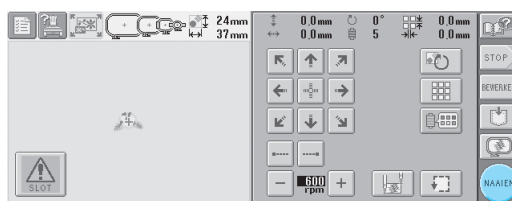

- ▶ Het borduurschermb wordt weergegeven zodat hetzelfde patroon nogmaals kan worden geborduurd.

Druk op **STOP** of  om een nieuw patroon te selecteren.

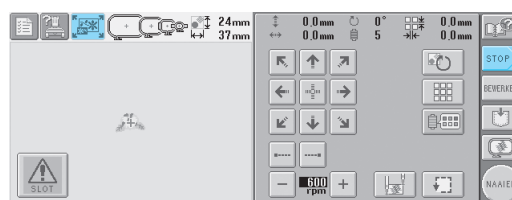

- ▶ Het patroontypekeuzeschermb wordt weergegeven.

⚡ Opmerking

- De instelling automatische stiksteken kan worden ingesteld zodat deze worden genaaid bij het begin van het borduren, na een wisseling van draadkleur en na het afknippen van de draad. (Zie "Instelling automatische stiksteken" op pagina 88.)
- De snelheid kan worden gewijzigd, zelfs tijdens het borduren van een patroon. (Zie "Instelling voor maximale snelheid" op pagina 91.)

Het borduren stoppen

De machine kan worden gestopt tijdens het borduren.

■ Tijdelijk onderbreken

1 Druk op de start/stop-knop.

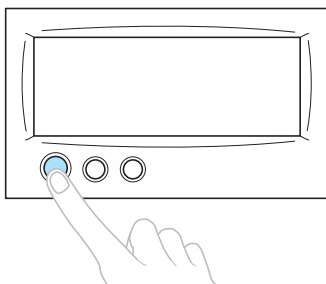

- ▶ De machine stopt en de start/stop-knop licht rood op.
- De draad wordt niet afgeknipt
- Als u weer wilt doorgaan met borduren, controleert u of de bovendraad strak staat, drukt u op de ontgrendelingstoets en vervolgens op de start/stop-knop.



Memo

- Als u tijdens het borduren op de onderbrekingstoets drukt, stopt de machine voordat het borduren van de volgende kleur begint. (Zie "De machine stoppen bij de volgende kleurwisseling" op pagina 92.)
- Voordat u gaat borduren, kan de machine zo worden ingesteld dat deze bij elke draadkleurwisseling stopt. (Zie "Pauzelocaties opgeven vóór het borduren" op pagina 92.)

■ Verdergaan met borduren nadat de machine was uitgezet.

1 Druk op de start/stop-knop.

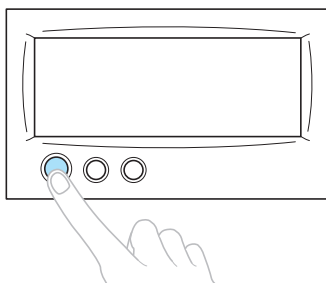

- ▶ De machine stopt en de start/stop-knop licht rood op.
- De draad wordt niet afgeknipt

2 Druk op de draadknipknop.

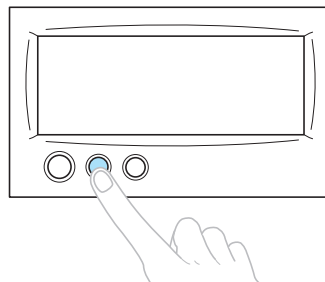

- ▶ De spoel- en bovendraad worden afgeknipt.
- Zorg dat de draden zijn afgeknipt voordat u de machine uitzet.

3 Zet de hoofdschakelaar op "O".

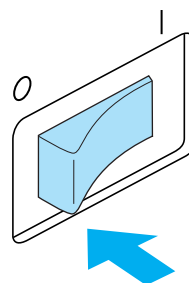

- ▶ De machine wordt uitgezet en het scherm en de indicator van de start/stop-knop gaan uit.
- Het borduren kan worden voortgezet nadat de machine weer is aangezet. Ga een aantal steken achteruit om de steken te laten overlappen. Zie "Verdergaan met borduren nadat de machine is uitgezet" op pagina 83 voor meer informatie.



Memo

- U kunt de machine te allen tijde stoppen, zelfs terwijl deze aan het borduren is. Als de machine wordt gestopt voor het wisselen van de kleur draad, hoeft u niet een aantal steken terug te gaan voordat u weer kunt doorgaan. De machine kan zo worden ingesteld dat deze stopt wanneer de kleur draad wordt gewisseld. (Zie "Pauzelocaties opgeven vóór het borduren" op pagina 92 voor meer informatie.)

■ Als de draad breekt tijdens het borduren

Als zich een probleem voordoet tijdens het borduren, zoals het breken van de draad, stopt de machine automatisch.

Rijg de gebroken draad opnieuw in, ga enkele steken terug en ga verder met borduren. Zie "Als de draad breekt of de spoeldraad tijdens het borduren opraakt." op pagina 79 voor meer informatie.

12. De draadspanning controleren

Controleer het borduurwerk om na te gaan of het met de juiste draadspanning is geborduurd. Als de draadspanning niet juist is afgesteld, kunnen de steken ongelijkmatig zijn of kunnen er plooiën in de stof komen.

■ Correcte draadspanning

Aan de achterkant van de stof moet de spoeldraad zich op ongeveer één derde van de breedte van de steek bevinden.

(Bovenkant)



(Achterkant)



Als het borduurwerk eruitziet zoals hieronder wordt weergegeven, is de draadspanning onjuist. Pas de draadspanning aan.

(Bovenkant)



(Achterkant)



De spanning van de bovendraad is te strak, zodat de spoeldraad zichtbaar wordt aan de bovenkant van de stof.



Draai de spanningsknop lossere door deze tegen de klok in te draaien.

(Bovenkant)



(Achterkant)



De spanning van de bovendraad is te los, zodat de te losse bovendraad in lussen en plukken aan de bovenkant van de stof te zien is.



Draai de spanningsknop vastere door hem met de klok mee te draaien.

Zie "De draadspanning afstellen" op pagina 85 voor meer informatie over het aanpassen van de draadspanning.

Opmerking

- In deze beknopte handleiding werd de draadspanning gecontroleerd nadat het borduren was voltooid. Normaalgesproken moet het borduren tijdelijk worden onderbroken en moet de draadspanning worden gecontroleerd nadat de eerste honderd steken van elke kleur draad met elke naaldstang zijn geborduurd.
- Het borduurwerk kan er anders uitzien dan verwacht, als gevolg van de dikte van de stof of het type steunstof dat is gebruikt. Naai daarom een proeflapje voordat u met het echte werk begint.

Memo

- In de ingebouwde borduurpatronen wordt een patroon gebruikt om de draadspanning te controleren. Zie "Draadspanning van ingebouwde patronen controleren" op pagina 160 voor meer informatie.

2

1

2

3

4

5

6

7

8

9

10

11

12

13

14

13. Borduurraam en stof verwijderen

Nadat het borduren is voltooid, verwijdert u het borduurraam en haalt u vervolgens de stof uit het raam.

Het borduurraam verwijderen

! VOORZICHTIG

- Zorg dat de start/stop-knop rood oplicht wanneer u het borduurraam verwijdert. Als de start/stop-knop groen knippert, kan de machine beginnen met borduren. Als de machine per ongeluk begint te werken, kan dit letsel veroorzaken.
- Wanneer u het borduurraam verwijdert, mag het borduurraam geen andere delen van de machine raken.
- Oefen niet te veel kracht uit bij het optillen van de borduurraamhouder, anders kan deze beschadigen.

- 1 Pak met beide handen de linker- en rechterarmen van de borduurraamhouder vast en til het raam vervolgens iets op.

De pennen op de armen van de borduurraamhouder komen uit de gaten aan de zijkanten van het borduurraam.

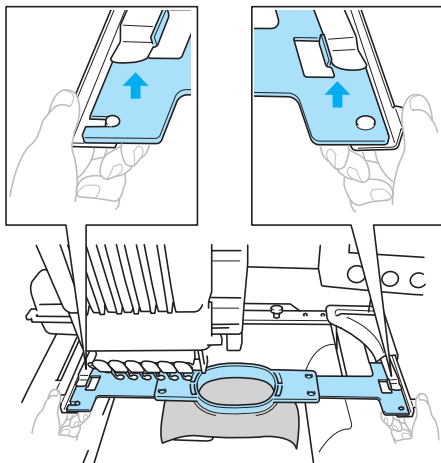

- 2 Trek het borduurraam naar u toe.

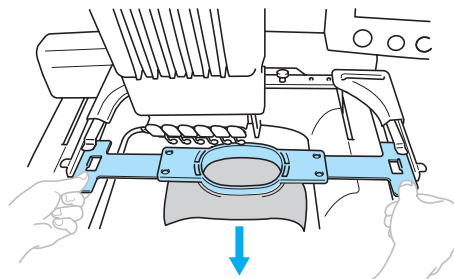

De stof verwijderen

- 1 Draai de schroef op het buitenraam los.

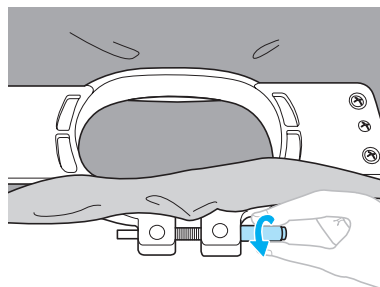

- ▶ Als een schijfvormige schroevendraaier is gebruikt om de schroef vast te draaien, gebruikt u ook de meegeleverde schijfvormige schroevendraaier om deze weer los te draaien.

- 2 Verwijder het buitenraam en verwijder vervolgens de stof.

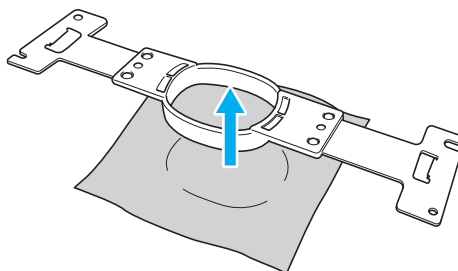

14. De machine uitzetten

Zet de machine uit nadat het borduren is voltooid.

1 Zet de hoofdschakelaar op "0".

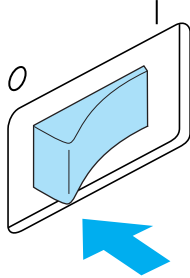

- ▶ De machine wordt uitgezet en het scherm en de indicator van de start/stop-knop gaan uit.

2 Haal de stekker uit het stopcontact.

Pak het netsnoer bij de stekker vast wanneer u het uit het stopcontact haalt.

3 Haal, indien nodig, het netsnoer uit de machine.

Berg het netsnoer op een veilige plaats op.

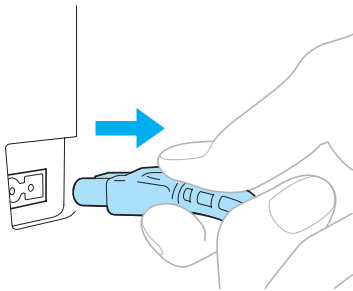

Opmerking

- Wanneer tijdens het gebruik van de machine de stroom uitvalt, zet u de naaimachine uit en haalt u de stekker uit het stopcontact. Volg onderstaande procedure om de machine weer op de juiste manier op te starten. (Zie "De machine aanzetten" op pagina 20.)

Memo

- Als de machine wordt uitgezet wanneer het patroontypekeuzescherf of het patroonlijstscherf wordt weergegeven zonder dat een patroon is geselecteerd, wordt het patroontypekeuzescherf weergegeven wanneer de machine weer wordt aanzet.

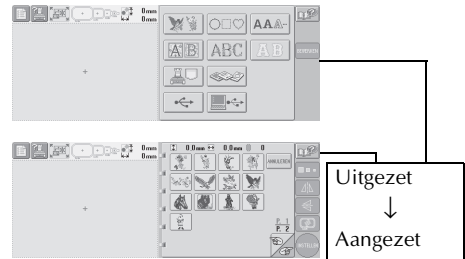

Als u niet op  hebt gedrukt om de selectie van een patroon te bevestigen in het patroonlijstscherf, wordt de keuze gewist als de machine wordt uitgezet.

Na het beginscherf



2

1

2

3

4

5

6

7

8

9

10

11

12

13

14

- Als de machine wordt uitgezet terwijl het patroonbewerkingsscherm wordt weergegeven, wordt de manier waarin het patroon werd getoond voordat de machine werd uitgezet, opgeslagen in het geheugen van de machine. Wanneer de machine weer wordt aangezet, wordt het patroonbewerkingsscherm op dezelfde manier weergegeven als voordat de machine werd uitgezet. (Zie pagina 62.)

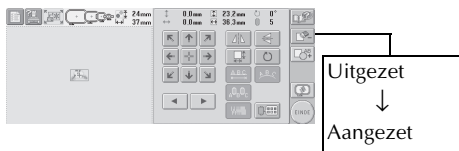

Na het beginscherm



- Als de machine wordt uitgezet terwijl het borduurstellingenschermb wordt weergegeven, wordt het borduurstellingenschermb voor het patroon dat actief was voordat de machine werd uitgezet, opgeslagen in het geheugen van de machine. Wanneer de machine weer wordt aangezet, wordt het borduurstellingenschermb op dezelfde manier weergegeven als voordat de machine werd uitgezet. (Zie pagina 62).

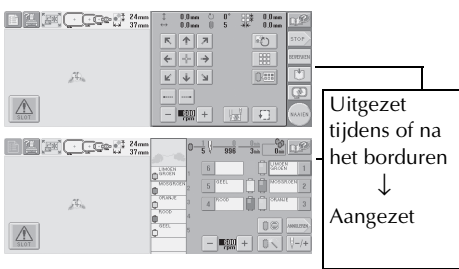

Na het beginscherm



- Als de machine wordt uitgezet tijdens het borduren, kunt u doorgaan met borduren wanneer de machine weer is aangezet. (Zie "Verdergaan met borduren nadat de machine is uitgezet" op pagina 83.)

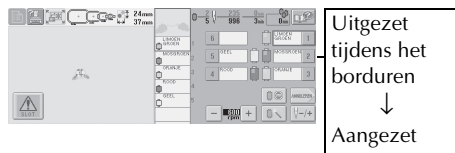

Na het beginscherm



Beknopte bedieningsgids voor het scherm

In de onderstaande tabellen vindt u beschrijvingen van de toetsen en andere informatie die op de schermen worden weergegeven.

Toetsschermen

De weergave van de toetsen hebben de volgende betekenissen:



(Normale weergave)

: Deze toets is niet geselecteerd maar kan wel worden geselecteerd.



(Donkere weergave)

: Deze toets is geselecteerd.



(Grijze weergave)

: Deze toets kan niet worden geselecteerd.

Algemene schermtoetsen

De hieronder beschreven toetsen, met uitzondering van de instellingentoets, worden in alle schermen weergegeven en kunnen altijd worden gebruikt. De instellingentoets kan echter niet worden gebruikt in het borduurscherm.

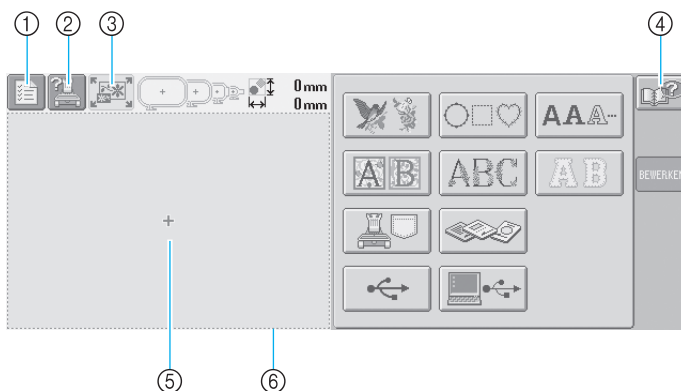

Nr.	Scherm	Toetsnaam	Functie	Pagina
①		Instellingentoets	Druk op deze toets om de instellingen van de machine te wijzigen.	p. 140
②		Bedieningshandleidingstoets	Druk op deze toets om informatie te lezen over een handeling van de machine.	p. 151
③		Nieuwtoets	Druk op deze toets om alle voorgaande handelingen te annuleren en terug te keren naar het eerste patroongroepkeuzescherm.	
④		Helptoets	Druk op deze toets om oplossingen te bekijken als er een handeling wordt uitgevoerd die u niet kent.	p. 153
⑤		Patroonweergavevlak	Dit vlak geeft het geselecteerde patroon weer. De lijn ⑥ geeft het borduurvlak weer voor het extra grote borduurraam. De borduurraamindicators, de rasterlijnen en andere scherminstellingen kunnen worden ingesteld via het machine-instellingenscherm.	p. 143

Het patroontypekeuzeschermb

Via dit scherm kunt u een patrooncategorie (type) selecteren.

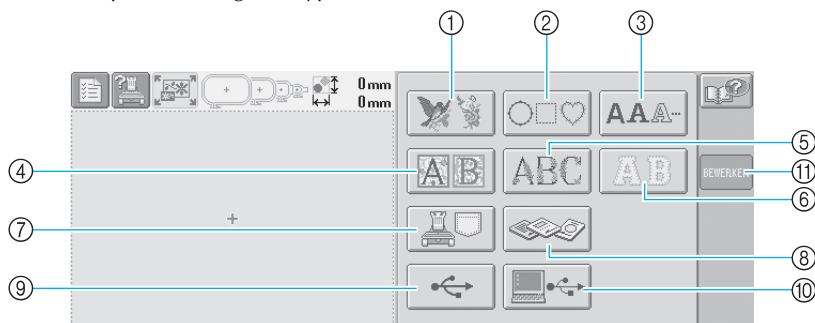

Nr.	Schermb	Toetsnaam	Beschrijving	Pagina
①		Borduurpatroontoets	Het borduurpatroon voor een ontwerp kan worden geselecteerd.	p. 104
②		Kaderpatronen toets	Twaalf typen steken kunnen worden gecombineerd met tien kadervormen, zoals een cirkel of een vierkant.	p. 108
③		Alfabettoets	Hoofdletters, kleine letters, cijfers, symbolen en speciale tekens uit dertien verschillende lettertypen kunnen worden geselecteerd in kleine, middelgrote en grote afmetingen.	p. 109
④		Renaissance-alfabettoets	Letters in renaissancestijl, ontworpen in een vlak van 50 x 50 mm ² .	p. 105
⑤		Bloemlettertoets	Onze originele alfabetpatronen, met hoofdletters gedecoreerd met bloemen (130 mm (H) x 80 mm (B)).	p. 106
⑥		Appliqué-alfabettoets	Appliqué-alfabetpatronen, verkrijgbaar in kleine, middelgrote en grote afmetingen.	p. 107
⑦		Toets voor borduurpatronen in het machinegeheugen	Haalt patronen op uit het geheugen van de machine.	p. 111
⑧		Borduurkaartentoets	Haalt patronen op van borduurkaarten.	p. 112
⑨		USB-mediumtoets	Hiermee haalt u patronen op van USB-media.	p. 117
⑩		Computertoets (USB)	U kunt met de meegeleverde USB-kabel een computer op de machine aansluiten en patronen ophalen van de computer.	p. 114
⑪		Bewerkttoets	Deze toets wordt alleen weergegeven als u een patroon hebt geselecteerd. Druk op deze toets om het zoeken naar een ander patroon vanuit het patroontypekeuzeschermb af te breken. Keert terug naar het patroonbewerkingsschermb.	p. 119

Het patroonlijstschermb

Via dit scherm kunt u een patroon selecteren.

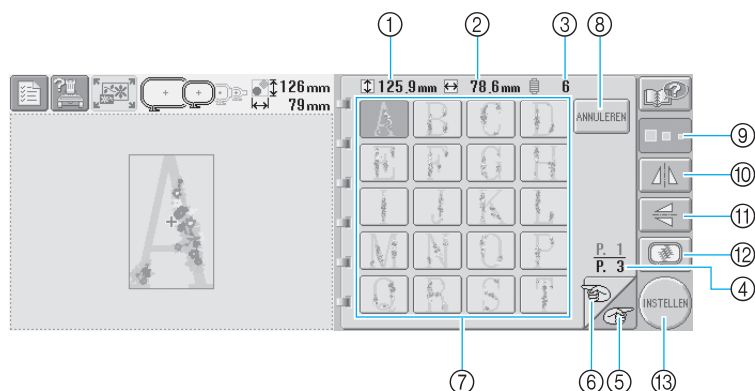

Nr.	Schermb	Toetsnaam	Beschrijving	Pagina
①		Grootte (verticaal)	Geeft de verticale hoogte weer van het geselecteerde borduurpatroon.	
②		Grootte (horizontaal)	Geeft de horizontale breedte weer van het geselecteerde borduurpatroon.	
③		Aantal draadkleurwisselingen	Geeft het aantal draadkleurwisselingen voor het geselecteerde borduurpatroon.	
④		Pagina	Geeft het nummer weer van de nu weergegeven pagina en het totale aantal pagina's.	
⑤		Volgende-paginatoets	Druk op deze toets om de volgende pagina weer te geven. Als u de toets voor de volgende pagina indrukt terwijl de laatste pagina wordt weergegeven, wordt de eerste pagina weergegeven.	p. 102
⑥		Vorige-pagina-toets	Druk op deze toets om de vorige pagina weer te geven. Als u de toets voor de vorige pagina indrukt terwijl de eerste pagina wordt weergegeven, wordt de laatste pagina weergegeven.	p. 102
⑦		Patroontoetsen	Een afbeelding van het patroon wordt weergegeven op de toets. Druk op de afbeelding om het patroon te selecteren.	p. 102
⑧		Annulerentoets	Druk op deze toets om de geselecteerde patrooncategorie te verlaten en een andere categorie te kiezen. Keert terug naar het patroontypekeuzeschermb.	p. 102
⑨		Groottetoets	Met deze toets kunt u de grootte van het geselecteerde borduurpatroon wijzigen.	p. 103
⑩		Horizontaal-spiegelbeeldtoets	Met deze toets kunt u het geselecteerde borduurpatroon horizontaal draaien.	p. 103
⑪		Verticaal-spiegelbeeldtoets	Met deze toets kunt u het geselecteerde borduurpatroon verticaal draaien.	p. 103
⑫		Voorbeeldtoets	Toont een voorbeeldweergave van het patroon zodat het vooraf kan worden bekeken.	p. 27
⑬		Bevestigingstoets	Druk hierop nadat een patroon is geselecteerd. De patroonkeuze wordt bevestigd en het patroonbewerkingschermb wordt weergegeven.	p. 102

*Enkele patronen kunnen niet worden bewerkt met ⑨, ⑩ of ⑪.

Het patroonbewerkingsscherm

Via dit scherm kunt u het patroon bewerken.

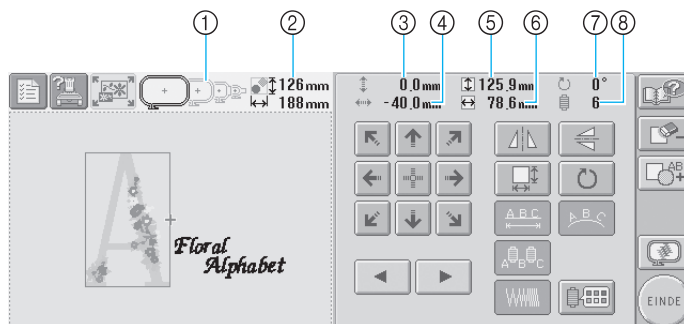

Nr.	Scherm	Toetsnaam	Beschrijving	Pagina
①		Borduurraamindicatoren	Geeft de grootte weer van borduurramen die kunnen worden gebruikt om het patroon te borduren dat wordt weergegeven in het patroonweergavevlak.	p. 28
②		Patroongrootte	Geeft de grootte weer van het borduurpatroon dat in het patroonweergavevlak wordt weergegeven. De bovenste waarde geeft de hoogte aan en de onderste waarde de breedte. Als het borduurpatroon uit meerdere patronen bestaat die zijn gecombineerd, wordt de grootte van het gehele patroon weergegeven, inclusief alle patronen.	
③		Afstand vanaf het middelpunt (verticaal)	Geeft de verticale afstand weer waarop het patroon dat wordt bewerkt, wordt verplaatst.	p. 120
④		Afstand vanaf het middelpunt (horizontaal)	Geeft de horizontale afstand weer waarop het patroon dat wordt bewerkt, wordt verplaatst.	p. 120
⑤		Grootte (verticaal)	Geeft de verticale lengte weer van het patroon dat wordt bewerkt.	
⑥		Grootte (horizontaal)	Hiermee geeft u de horizontale breedte weer van het patroon dat wordt bewerkt.	
⑦		Rotatiehoek	Geeft de rotatiehoek weer waarop het patroon dat wordt bewerkt, wordt gedraaid.	p. 122
⑧		Aantal draadkleurwisselingen	Geeft het aantal draadkleurwisselingen weer voor het patroon dat wordt bewerkt.	

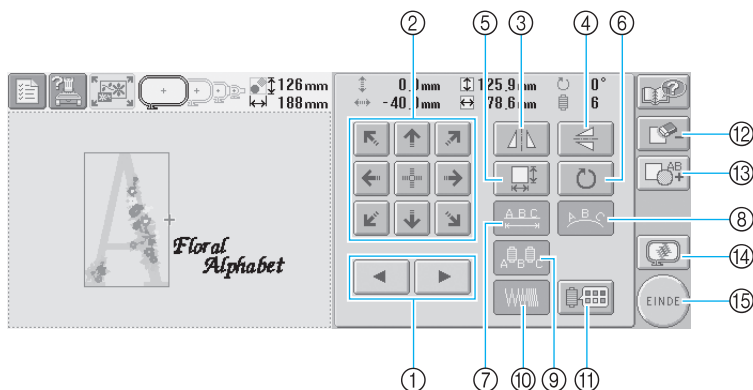

Nr.	Scherm	Toetsnaam	Beschrijving	Pagina
①		Patroonkeuzetoetsen	Selecteert het patroon dat wordt bewerkt wanneer het borduurpatroon bestaat uit meerdere patronen die zijn gecombineerd.	p. 120
②		Plaatsingstoetsen	Beweegt de borduurpositie van het patroon dat wordt bewerkt in de richting van de pijl (als u op drukt, wordt de borduurpositie verplaatst naar het midden van het borduurvlak.)	p. 120
③		Horizontaal-spiegelbeeldtoets	Draait het patroon dat wordt bewerkt horizontaal.	p. 121
④		Verticaal-spiegelbeeldtoets	Draait het patroon dat wordt bewerkt verticaal.	p. 121
⑤		Groottetoets	Wijzigt de grootte van het patroon dat wordt bewerkt.	p. 121
⑥		Rotatietoets	Draait het patroon dat wordt bewerkt.	p. 122
⑦		Afstandstoets	Wijzigt de afstand tussen de tekens in het alfabetpatroon dat wordt bewerkt.	p. 124
⑧		Reekstoets	Wijzigt de plaatsbepaling van de tekens in het alfabetpatroon dat wordt bewerkt.	p. 123
⑨		Meerkleurentoets	Met deze toets kunt u de kleur draad van elk teken in een alfabetpatroon wijzigen (kan alleen worden gebruikt als een alfabet is geselecteerd).	p. 126
⑩		Dichtheidstoets	Wijzigt de dichtheid van het patroon dat wordt bewerkt (kan alleen worden gebruikt als een alfabet- of kaderpatroon is geselecteerd)	p. 125
⑪		Draadkleurwisselingstoets	Wijzigt de kleur van het patroon	p. 127
⑫		Wistoets	Wist het patroon. Met deze toets wordt het patroon gewist dat wordt bewerkt.	p. 128
⑬		Samenvoegtoets	Voegt een patroon toe. Met deze toets wordt het patroongroepkeuzescherf weergegeven.	p. 119
⑭		Voorbeeldtoets	Toont een voorbeeldweergave van het patroon zodat het vooraf kan worden bekeken.	p. 27
⑮		Eindetoets	Beëindigt het bewerken en gaat naar het borduurinstellingscherm.	p. 25

Het borduurinstellingenschermb

Via dit scherm kunt u het gehele patroon bewerken en borduurinstellingen opgeven. Bovendien kunt u de borduurpositie controleren en een patroon opslaan voor later gebruik.

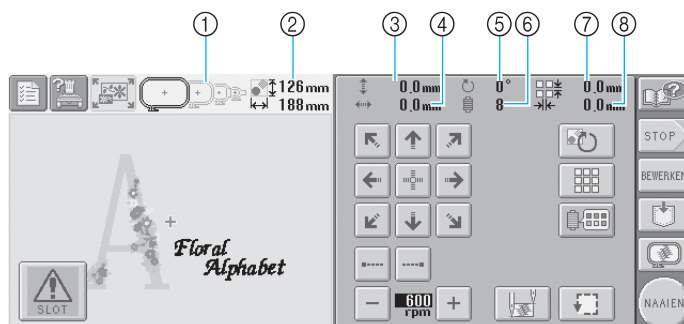

Nr.	Schermb	Toetsnaam	Beschrijving	Pagina
①		Borduurraamindicatoren	Geeft de grootte weer van borduurramen die kunnen worden gebruikt om het patroon te borduren dat wordt weergegeven in het patroonweergavevlak.	p. 28
②		Patroongrootte	Geeft de grootte weer van het borduurpatroon dat in het patroonweergavevlak wordt weergegeven. De bovenste waarde geeft de hoogte aan en de onderste waarde de breedte. Als het borduurpatroon uit meerdere patronen bestaat die zijn gecombineerd, wordt de grootte van het gehele patroon weergegeven, inclusief alle patronen.	
③		Afstand vanaf het middelpunt (verticaal)	Geeft de verticale afstand weer waarop het patroon dat wordt bewerkt, wordt verplaatst.	p. 72
④		Afstand vanaf het middelpunt (horizontaal)	Geeft de horizontale afstand weer waarop het patroon dat wordt bewerkt, wordt verplaatst.	p. 72
⑤		Rotatiehoek	Geeft de rotatiehoek weer waarop het patroon dat wordt bewerkt, wordt gedraaid.	p. 73, 129
⑥		Aantal draadkleurwisselingen	Geeft het aantal draadkleurwisselingen weer voor het patroon dat wordt bewerkt.	
⑦		Afstand herhalen (verticaal)	Geeft de verticale afstand weer tussen patronen als herhaald borduren wordt geselecteerd.	p. 130
⑧		Afstand herhalen (horizontaal)	Geeft de horizontale afstand weer tussen patronen als herhaald borduren wordt geselecteerd.	p. 130

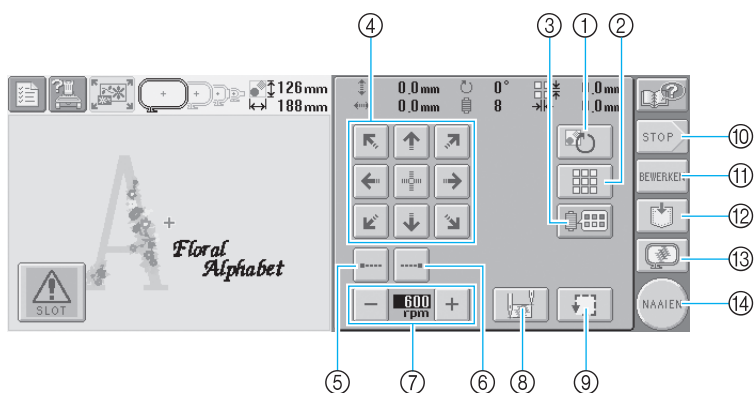

	Nr.	Scherm	Toetsnaam	Beschrijving	Pagina
Bewerkingsfuncties	①		Alles-roterentoets	Draait het gehele borduurpatroon wanneer het bestaat uit meerdere patronen die zijn gecombineerd.	p. 73, 129
	②		Herhaaltoets	Borduurt het patroon herhaalde malen.	p. 130
	③		Draadkleurwisselingstoets	Wijzigt de kleur van het patroon	p. 127, 131
Borduurinstellingen	④		Plaatsingstoetsen	Beweegt de borduurpositie van het gehele patroon in de richting van de pijl (als u op drukt, wordt de borduurpositie verplaatst naar het midden van het borduurvlak.)	p. 72
	⑤		Stiksteektoets (begin)	Geeft aan dat er automatische stiksteken worden gemaakt aan het begin van het patroon, nadat de draad is afgeknipt.	p. 88
	⑥		Stiksteektoets (einde)	Geeft aan dat er automatische stiksteken worden gemaakt wanneer de draad wordt afgeknipt.	p. 88
	⑦		Maximale-snelheidstoets	Geeft de maximale borduursnelheid aan.	p. 91
	⑧		Begin-/eindpositietoets	Geeft de naaldpositie weer aan het begin en aan het einde van het borduren.	p. 89
	⑨		Controlettoets	Beweegt het borduurraam zo dat de borduurpositie kan worden gecontroleerd.	p. 32
	⑩		Stoptoets	Annuleert alle voorgaande handelingen en keert terug naar het eerste patroontypekeuzescherf.	
	⑪		Bewerktoets	Druk hierop om terug te keren naar het patroonbewerkingscherm.	
	⑫		Opslaantoets	Slaat het patroon op in het geheugen.	p. 136
	⑬		Voorbeeldtoets	Toont een voorbeeldweergave van het patroon zodat het vooraf kan worden bekeken.	p. 27
	⑭		Naaientoets	Beëindigt alle handelingen in het borduurinstellingscherm en gaat naar het borduurscherm.	p. 32

* De functies en de bediening van de draadkleurwisselingstoets ③ en de voorbeeldtoets ⑬ zijn hetzelfde in het patroonbewerkingscherm en het borduurinstellingscherm.

Het borduurscherm

Via dit scherm kunt u het totale aantal kleuren draad en de borduurtijd controleren, de naaldstanginstellingen opgeven en het voor- of achteruitstikken uitvoeren.

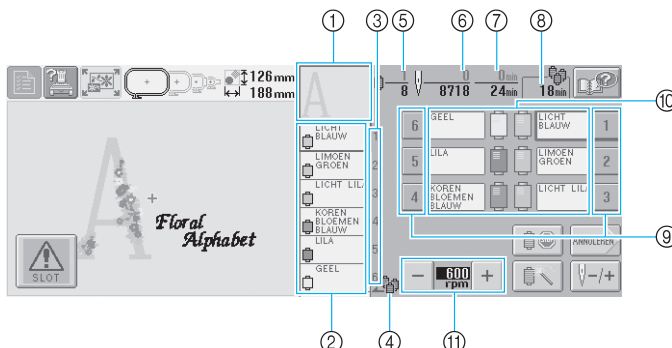

Nr.	Scherm	Toetsnaam	Beschrijving	Pagina
①		Deelweergave	Geeft dat deel van het patroon weer dat zal worden geborduurd met de kleur draad die als eerste in het scherm met de draadkleurvolgorde wordt weergegeven.	
②		Draadkleurvolgorde-scherm	Geeft de volgorde weer van de draadkleurwisselingen. Tijdens het borduren "verrolt" dit scherm zodat bovenin de kleur draad wordt weergegeven die op dat moment wordt gebruikt.	
③		Naaldstangnummer	Geeft het naaldstangnummer aan waaraan de kleur draad links is toegewezen.	
④		Kloswisselingsindicator	Deze indicator geeft aan wanneer de draadklossen moeten worden verwisseld. De draadklossen moeten worden verwisseld op het punt tussen de twee kleuren draad waar de indicator wordt weergegeven.	p. 76
⑤		Borduurvolgorde	De onderste waarde geeft het totale aantal draadkleurwisselingen aan in het patroon en de bovenste waarde geeft de kleur draad aan die op dit moment wordt geborduurd.	
⑥		Stekenteller	De onderste waarde geeft het totale aantal steken aan in het patroon en de bovenste waarde geeft aan hoeveel steken er al zijn gemaakt.	
⑦		Borduurtijd	De onderste waarde geeft aan hoeveel tijd er nodig is om het patroon te borduren en de bovenste waarde geeft aan hoeveel tijd er al verstreken is.	
⑧		Tijd tot dat klossen moeten worden verwisseld.	Als het patroon zeven of meer kleuren bevat, wordt de tijdsduur weergegeven voordat de klossen moeten worden verwisseld	p. 75
⑨		Naaldstangtoets	Druk op een toets om de naaldstangpositie te verplaatsen naar het gewenste naaldstangnummer. Doe dit wanneer de naald wordt ingeregen met behulp van het automatische naaldinrijgmechanisme.	p. 34
⑩		Draadkleurinstellingenschermb	Geeft de kleur en de kleurnaam (nummer) weer van de draad op de naaldstang die wordt aangegeven op de toets. Voorzied de machine van draden zoals aangegeven.	p. 33
⑪		Maximale-snelheidstoets	Geeft de maximale borduursnelheid aan.	p. 91





* De functies en de bediening van de maximale-snelheidstoetsen ⑪ zijn hetzelfde in het patroonbewerkingsscherm en het borduurstellingenschermb.

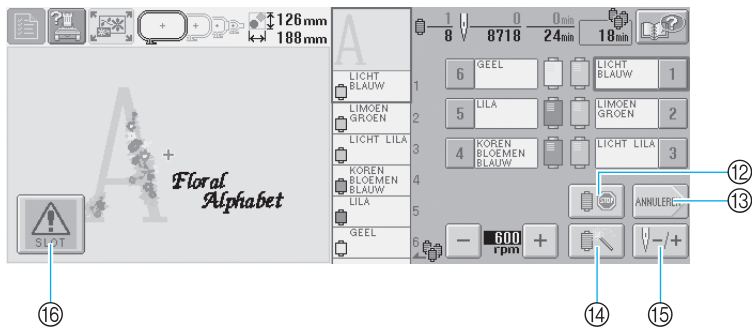

Memo

- De nummers van de kleuren draad in het scherm met de draadkleurvolgorde en het draadkleurinstellingenschermb kunnen worden gewijzigd, bijvoorbeeld in de kleurnaam of het nummer van draden van andere merken. (Zie "De draadkleurgegevens wijzigen" op pagina 145.)



Nr.	Scherm	Toetsnaam	Beschrijving	Pagina
12		Onderbrekings-toets	Druk tijdens het borduren op deze toets om de machine te laten stoppen voor deze met de volgende kleur begint.	p. 92
13		Annulerentoets	Druk op deze toets om te stoppen met borduren en terug te keren naar het borduurinstellingenscherf.	
14		Tijdelijke-naaldstanginstellingentoets	Maakt het mogelijk de naaldstanginstellingen handmatig op te geven	p. 94
15		Voor- en achteruitstiktoets	Beweegt de naald voor- en achteruit door het stiksel. Gebruik deze toets in de volgende situaties: <ul style="list-style-type: none"> ● Als de draad breekt of opraakt tijdens het borduren, ● Als u opnieuw wilt borduren vanaf het begin, ● Als u wilt doorgaan met borduren nadat de machine was uitgezet. 	p. 79
16		Ontgrendelingstoets	Ontgrendelt de machine zodat deze binnen 10 seconden kan beginnen met borduren. Wanneer u op deze toets drukt, gaat de start/stop-knop groen knipperen.	p. 42

Vraag en antwoord

TECHNISCHE TERMEN

- **USB-type “A” (host) en USB-type “B” (functie)**
Dit is een communicatiemethode tussen de pc en randapparatuur. U kunt USB-media aansluiten via USB-type “A” (host) poortaansluiting en u kunt de machine ook aansluiten op een pc met USB-type “B” (functie) poortaansluiting, door middel van de bijgesloten USB-kabel. (Zie pagina 114.)
- **DST**
Dit is de extensie van Tajima-gegevensbestanden (*.dst) die worden gebruikt voor de gegevensindeling van borduurpatronen. Tajima-gegevens bevatten geen informatie over kleuren, de machine wijst automatisch kleuren toe wanneer u een patroon laadt. (Zie pagina 163.)
- **Naaldnummer**
De naalden worden van rechts naar links genummerd. De meest rechtse naald heeft naaldnummer 1. (Zie pagina vii.)

■ Naald in de “borduurpositie”

Dit is de naald die zich boven het naaldgat in de naaldplaat bevindt. De naaldstanghouder wordt verplaatst om de naald met de volgende draadkleur naar de “borduurpositie” te brengen. Wanneer u de naaldrijger gebruikt, wordt de naald die moet worden ingeregend naar de “borduurpositie” verplaatst. (Zie pagina 40.)

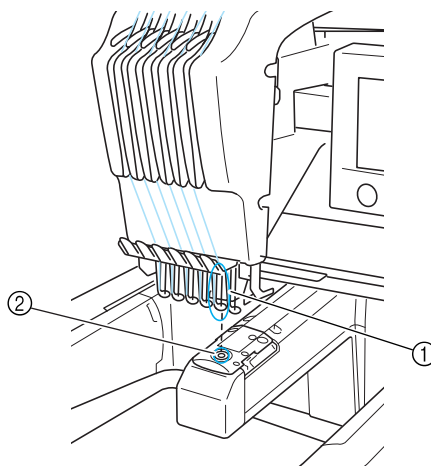

- ① Naald
- ② Naaldgat in de naaldplaat

■ Draadwisser

Dit is het mechanisme dat de draad opneemt. De draadwisser neemt de draad op wanneer de naaldrijger wordt gebruikt. De draadwisser trekt tevens de draad uit het materiaal wanneer de draad wordt afgeknipt. Dit zorgt ervoor dat u de draden na het borduren niet meer hoeft af te knippen. (Zie pagina 40.)

PATRONEN

De volgende patronen kunnen met de machine worden geborduurd.

- USB-media brengen de gegevens over naar de machine. Gegevens kunnen ook via een USB-kabel van de pc naar de machine worden overgebracht.
- Optionele borduurkaarten
- Borduurpatronen die met PE-Design zijn gemaakt
- De patronen die door de machine zijn opgeslagen op USB-media

BORDUREN

■ De borduurkleuren aanpassen

- Gebruik de functie "Draadkleur wisselen" door te drukken op de toets in het patroonbewerkingsscherm of het borduurinstellingsscherm. Zie pagina 127 voor meer informatie.
- Gebruik de tijdelijke-naaldstanginstellingenfunctie door te drukken op de toets in het borduurscherm. Zie pagina 94 voor meer informatie.

■ Patroon hervatten dat nog niet gereed was toen u de machine de laatste keer uitschakelde.

- De machine onthoudt het patroon en de positie, ook als de stroom was uitgeschakeld. De machine kan het patroon afmaken nadat de machine weer is aangezet. (Zie pagina 62.)

■ Een onterechte draadbreekmelding krijgt

- Controleer of de bovendraad door de voorspanningsplaatjes loopt. (Zie pagina 36.)
- Controleer of de bovendraad rondom de spanningsriemschijf loopt. (Zie pagina 37.)

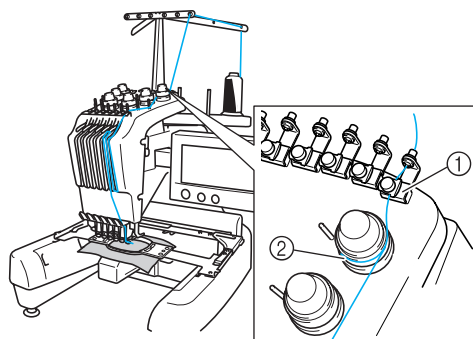

- ① Voorspanningsplaatjes
- ② Spanningsriemschijf

■ De draadspanning is plotseling veranderd

- De draad zit vast rond de ruwe rand van bovendraadklos.
- De bovendraad zit vast onder de draadklos.
- Stof of pluis van de draad zit onder de spanningsveer van de spoel.

■ Het raam is losgekomen van de wagen.

Zorg dat de afstelpennen zijn geplaatst in de inkepingen en gaten van het raam. (Zie pagina 31.)

Het is raadzaam de machine even uit te zetten om de wagen weer in de uitgangspositie te brengen voordat u een patroon opnieuw borduurt.

■ Het huidige ontwerp annuleren opnieuw beginnen

Selecteer de Nieuwtoets linksboven in het scherm. Het patroon en alle gegevens worden verwijderd. (Zie pagina 49.)

3**ANDERE BASISPROCEDURES**

In dit hoofdstuk worden andere handelingen beschreven dan die in hoofdstuk 2 zijn behandeld, zoals het borduren van een patroon met zeven of meer kleuren, het vervangen van een naald of het verwisselen van draadklossen.

Verdergaan met de handeling die werd uitgevoerd voordat de machine werd uitgezet.....	62
De naald vervangen	63
De naald vervangen / 63	
De borduurramen gebruiken.....	65
Typen borduurramen en toepassingen / 65	
Opstriksteunstof (onderlaag) bevestigen aan stof	66
De stof spannen	67
De stof in het extra grote of grote borduurraam spannen / 67	
Het borduurvel gebruiken / 68	Grote/kleine stukken stof / 69
Positie en beweging van het borduurraam	70
De borduurpositie wijzigen.....	72
De hoek aanpassen / 73	
Een patroon borduren met zeven of meer kleuren	75
Controleren of draadklossen moeten worden verwisseld / 75	
Draadklossen verwisselen bij ontwerpen met zeven of meer kleuren	77
Melding draadklos verwisselen / 77	Draadklossen eenvoudig verwisselen / 78
Als de draad breekt of de spoeldraad tijdens het borduren opraakt.	79
Als de bovendraad breekt / 79	Als de spoeldraad breekt of opraakt / 80
Borduren vanaf het begin of het midden van het patroon	81
Verdergaan met borduren nadat de machine is uitgezet	83
De draadspanning afstellen	85
De spanning van de spoeldraad afstellen / 85	
De spanning van de bovendraad afstellen / 86	

Verdergaan met de handeling die werd uitgevoerd voordat de machine werd uitgezet.

Het scherm dat wordt weergegeven nadat de machine is aangezet en er wordt gedrukt op **OK**, is afhankelijk van de manier waarop de machine is uitgezet. Als de machine is uitgezet terwijl een handeling werd uitgevoerd, kunt u verdergaan met die handeling nadat de machine weer is aangezet.

1 Zet de machine aan.

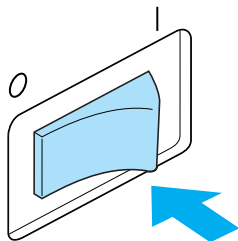

2 Wanneer het hieronder getoonde scherm wordt weergegeven, drukt u op **OK**.



- ▶ Er wordt een melding weergegeven waarin wordt gevraagd of u verder wilt gaan met de vorige handeling of een nieuwe handeling wilt uitvoeren.
- Wanneer de machine was uitgezet terwijl er geen handeling werd uitgevoerd, wordt het patroontypekeuzeschermbild weergegeven.

■ Verdergaan met de handeling die werd uitgevoerd voordat de machine werd uitgezet

3 Druk op **OK**.



- ▶ Afhankelijk van het scherm dat werd weergegeven voordat de machine werd uitgezet, wordt het patroonbewerkingsschermbild, het borduurinstellingsschermbild of het borduurschermbild weergegeven.

■ Een patroon selecteren en een nieuwe handeling starten

3 Druk op **ANNULEREN**.



- ▶ Het patroontypekeuzeschermbild wordt weergegeven.

Memo

- Als u niet op **INSTELLEN** hebt gedrukt om de selectie van een patroon te bevestigen in het patroonlijstschermbild, kan de handeling niet worden voortgezet.
- Het scherm dat wordt weergegeven wanneer een handeling wordt voortgezet, is afhankelijk van het scherm dat werd weergegeven toen de machine werd uitgezet.
 - Als de handeling in het patroonbewerkingsschermbild is voltooid:** het patroonbewerkingsschermbild wordt weergegeven.
 - Als de machine werd uitgezet nadat een patroon was geselecteerd en terwijl het patroontypeselectieschermbild of het patroonlijstschermbild werd weergegeven:** het patroonbewerkingsschermbild voor het geselecteerde patroon wordt weergegeven.
 - Als u de machine uitschakelde terwijl het borduurinstellingsschermbild werd weergegeven:** het borduurinstellingsschermbild voor dat patroon wordt weergegeven.
 - Als de machine werd uitgezet tijdens het borduren:** het borduurschermbild wordt weergegeven met de naaldpositie bij de steek die werd geborduurd toen de machine werd uitgezet.

De naald vervangen

Als de naald is verbogen of de punt van de naald is afgebroken, moet u de naald vervangen. (Gebruik de meegeleverde inbusleutel om de naald te vervangen door een naald die geschikt is voor deze machine en die is gecontroleerd met de test beschreven in "De naald controleren" (op pagina 15).

De naald vervangen

1 Zet de machine uit.

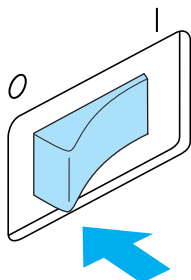

! VOORZICHTIG

● Zet de machine uit voordat u de naald vervangt, anders kan er letsel ontstaan als de machine begint te werken.

2 Draai de naaldstelschroef los en verwijder de naald.

Houd de naald met uw linkerhand vast, houd de inbusleutel in uw rechterhand en draai de naaldstelschroef tegen de klok in vast.

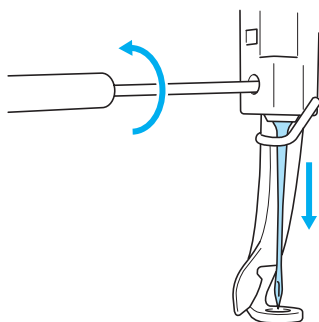

Opmerking

● Gebruik de meegeleverde inbusleutel, anders kan het gebeuren dat u te veel kracht uitoefent op de naald, zodat deze breekt.

• Oefen niet te veel kracht uit bij het los- of vastdraaien van de naaldstelschroef; hierdoor zou de machine kunnen beschadigen.

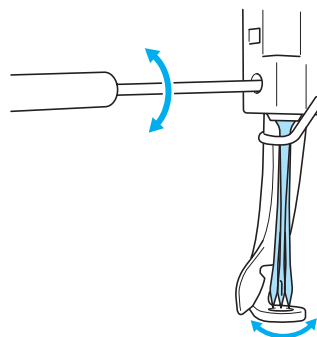

3 Plaats de naald (met de vlakke kant naar achteren) helemaal naar boven totdat deze de naaldstangstopper raakt.

Haal de naald door het gat in de persvoet en gebruik vervolgens de naaldwisselhulp om de naald op te tillen.

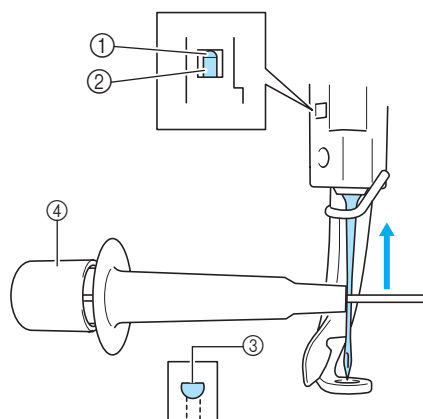

- ① Naaldstangstopper
- ② Naald
- ③ Vlakke kant
- ④ Naaldwisselhulp

Druk op ① om de naaldbevestigingsklem ② uit te trekken (zie afbeelding). Bevestig de klem aan de naald en laat vervolgens het ingedrukte vlak los om de naald vast te klemmen. Druk opnieuw op ① om de naald los te laten.

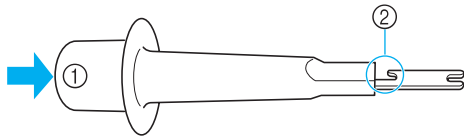

- 4** Houd de naald op zijn plaats met uw linkerhand en draai de naaldstelschroef aan. Gebruik de inbusleutel om de naaldstelschroef met de klok mee te draaien.

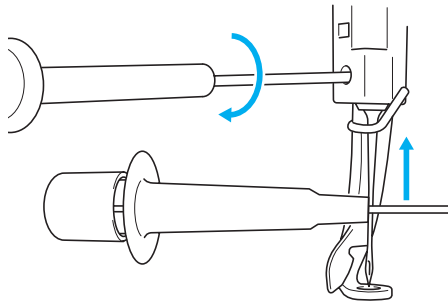

! VOORZICHTIG

- Zorg dat u de naald plaatst tot aan de naaldstangstopper en dat u de naaldstelschroef goed vastdraait met de inbusleutel, anders kan de naald breken of kan de machine beschadigd raken.
- Als de naald niet volledig is ingebracht, gaat de haak van het automatische naaldinrijgmechanisme niet door het oog van de naald tijdens het automatisch inrijgen. De haak kan dan verbuigen of de naald kan mogelijk niet worden ingereggen.
- Als de haak van het automatische naaldinrijgmechanisme verbogen of beschadigd is, neemt u contact op met een erkende dealer.



De borduurramen gebruiken

Hieronder worden de diverse typen borduurramen en hun toepassing beschreven. Naast de meegeleverde borduurramen kan met deze machine ook het optionele petraam worden gebruikt.

! VOORZICHTIG

- Gebruik alleen een borduurraam met de grootte die in het scherm wordt aangegeven, anders kan het raam de persvoet raken, wat letsel kan veroorzaken.

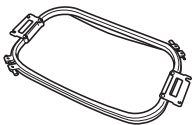
Typen borduurramen en toepassingen

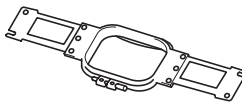
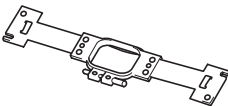
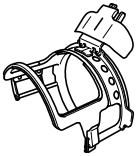
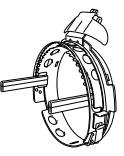
Extra groot borduurraam	Groot borduurraam	Middelgroot borduurraam	Klein borduurraam
			
Borduurlak: 200 mm (H) × 300 mm (B) (7-7/8 inch (H) × 11-3/4 inch (B))	Borduurlak: 130 mm (H) × 180 mm (B) (5-1/8 inch (H) × 7-1/8 inch (B))	Borduurlak: 100 mm (H) × 100 mm (B) (4 inch (H) × 4 inch (B))	Borduurlak: 40 mm (H) × 60 mm (B) (1-1/2 inch (H) × 2-3/8 inch (B))
Te gebruiken bij het borduren van aaneengesloten tekens of patronen, gecombineerde patronen of grote borduurpatronen.	Te gebruiken bij borduurpatronen kleiner dan 130 mm (H) × 180 mm (B) (5-1/8 inch (H) × 7-1/8 inch (B))	Te gebruiken bij patronen met een standaardgrootte.	Te gebruiken bij het borduren van kleine patronen, zoals namen.
(Zie "De stof spannen" op pagina 67.)		(Zie "De stof in het borduurraam spannen" op pagina 28.)	
Petraam (optioneel)			
<Standaardtype>		<Geavanceerd type>	
			
Borduurlak: 50 mm (H) × 130 mm (B) (2 inch (H) × 5-1/8 inch (B))			
Te gebruiken bij het borduren van petten. Te gebruiken bij het borduren van honkbalpetten, golfpetten en dergelijke. Dit raam kan niet worden gebruikt voor petten met een voorkant van 50 mm (2 inch) of minder, zoals zonnekleppen en kinderpetten. Het raam kan ook niet worden gebruikt voor petten met een klep groter dan 80 mm (3-1/8 inch). (Zie "Het optionele petraam gebruiken" op pagina 169 voor meer informatie over het bevestigen van dit raam.)			



Opmerking

- De borduurraamindicators geven alle borduurraamgrootten weer waarin het patroon kan worden geborduurd. Gebruik een borduurraam met de geschiktste grootte. Als een te groot raam wordt gebruikt, kan het patroon scheeftrekken of kunnen er in de stof plooien ontstaan.

Opstrijksteunstof (onderlaag) bevestigen aan stof

Wij raden aan opstrijksteunstof (onderlaag) te gebruiken om te voorkomen dat patronen scheeftrekken of steken gaan krimpen.

! VOORZICHTIG

- Gebruik opstrijksteunstof bij het borduren op dunne stoffen of stretchstoffen, stoffen met grof weefsel of stoffen waarbij de steken kunnen krimpen. Als geen opstrijksteunstof wordt gebruikt, kan de naald verbuigen of breken of kan het patroon scheeftrekken.

- 1 Gebruik een stoomstrijkijzer om de opstrijksteunstof op de achterzijde van de stof te hechten.

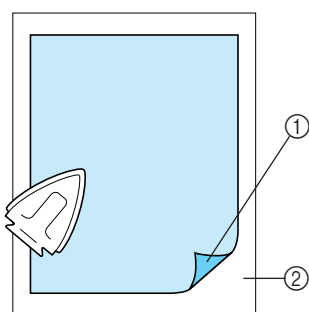

- ① Zelfklevende zijde van de opstrijksteunstof.
- ② Stof (achterkant)
- Wanneer u stof borduurt die niet mag worden gestreken of wanneer u een vlak borduurt dat moeilijk te strijken is, spant u een laag opstrijksteunstof onder de stof in het borduurraam zonder deze te hechten.

☀️ Opmerking

- Gebruik een stuk opstrijksteunstof dat groter is dan het borduurraam. Zorg dat de opstrijksteunstof bij alle randen is vastgeklemd bij het spannen van de stof in het borduurraam, zodat er geen kreukels in de stof komen.

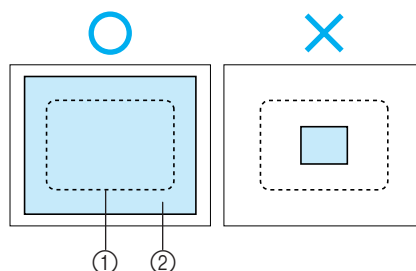

- ① Vlak van het borduurraam
- ② Opstrijksteunstof

🔔 Memo

- Gebruik bij het borduren van dunne stoffen zoals organza en batist een in water oplosbare steunstof. In water oplosbare steunstoffen lossen op bij het wassen, zodat u prachtig borduurwerk kunt maken dat niet stug is.
- Span bij het borduren van stoffen met een vleug, zoals handdoeken of corduroy, een laag opstrijksteunstof onder de stof in het borduurraam zonder deze te hechten.
- Zie "Steunstoffen (onderlagen)" op pagina 165 voor informatie over andere toepassingen van steunstof.

De stof spannen

De stof in het extra grote of grote borduurraam spannen

- 1** Draai de schroef op het buitenraam los.

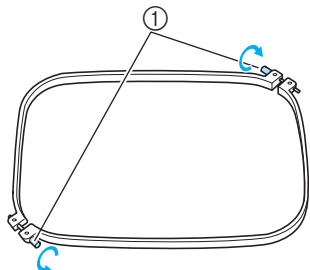

① Schroef

- 2** Plaats de stof met de goede kant boven op het buitenraam.

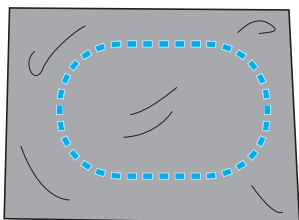

- Het buitenraam heeft geen voor- of achterzijde. Beide zijden kunnen als voorzijde worden gebruikt.

- 3** Druk het binnenraam in het buitenraam. Plaats het binnenraam eerst in de hoek met de schroef (A), vervolgens in de dichtstbijzijnde hoek (B) en vervolgens in de tegenoverliggende hoek (C). Plaats het binnenraam vervolgens in de tegenoverliggende hoek (D) zonder schroef.

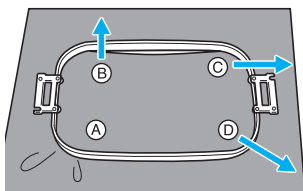

Lijn eerst het binnenraam en het buitenraam uit bij de hoek met de schroef (A). Plaats vervolgens het binnenraam bij de hoek (B), terwijl u de stof voorzichtig in de richting van pijl (B) trekt zodat de stof strak staat. Trek op dezelfde manier de stof voorzichtig in de richting van pijl (C), plaats hoek (C), trek de stof

voorzichtig in de richting aangegeven door pijl (D) en plaats hoek (D).

- Zorg dat er geen kreukels in de stof zitten nadat deze in het borduurraam is gespannen.

- 4** Terwijl u de stof nog iets strakker trekt, draait u de schroef stevig vast zodat de stof strak staat.

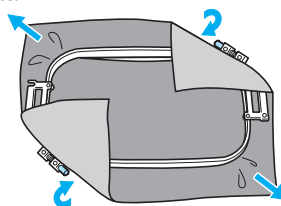

- Als de stof goed is gespannen, maakt deze een trommelgeluid als u erop tikt.
- Klem het binnen- en het buitenraam stevig tegen elkaar zodat de bovenranden op gelijke hoogte liggen.

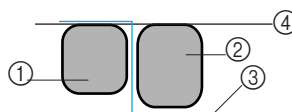

- ① Buitenraam
- ② Binnenraam
- ③ Bovenkant van de stof
- ④ Bovenrand van het binnen- en buitenraam liggen op gelijke hoogte
- Gebruik de meegeleverde schijfvormige schroevendraaier en draai de schroef stevig aan.

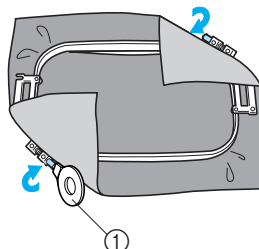

- ① Schijfvormige schroevendraaier

Memo

- U kunt het beste een plat oppervlak gebruiken om de stof in het borduurraam te bevestigen.

Het borduurvel gebruiken

Gebruik de rasterlijnen op het borduurvel om de stof netjes in het borduurraam te spannen, zodat het patroon in de juiste positie wordt geborduurd.

- 1 Teken met kleermakerskrijt het vlak waar u wilt borduren op de stof af.

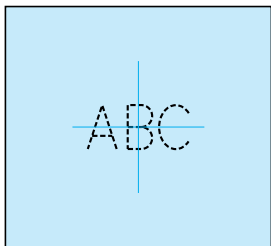

- 2 Plaats het borduurvel op het binnenraam. Lijn de rasterlijnen op het borduurvel uit met de markeringen die u op de stof hebt getekend.

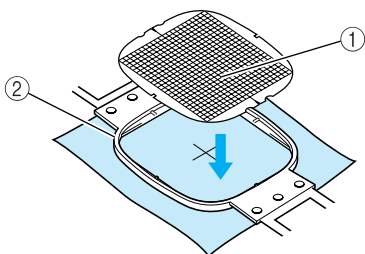

- ① Rasterlijnen
- ② Binnenraam

- 3 Rek de stof voorzichtig uit zodat er geen vouwen of kreukels in zitten.

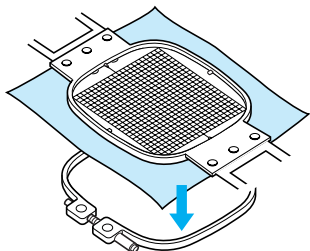

- 4 Druk het binnenraam in het buitenraam. Verwijder het borduurvel.

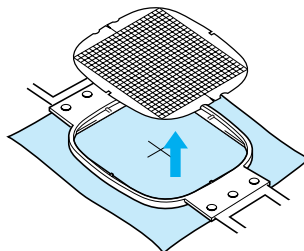

Grote/kleine stukken stof

In dit gedeelte wordt beschreven hoe u stoffen kunt borduren die veel groter of veel kleiner zijn dan het borduurraam.

■ Grote stukken stof of zware kledingstukken borduren

Wanneer u grote stukken stof of zware kledingstukken borduurt, gebruikt u een wasknijper of een klem om de overtollige stukken stof aan het borduurraam te bevestigen zodat deze niet loshangen. Als er grote stukken stof van het borduurraam afhangen, kan het raam niet goed bewegen en kan het patroon scheeftrekken.

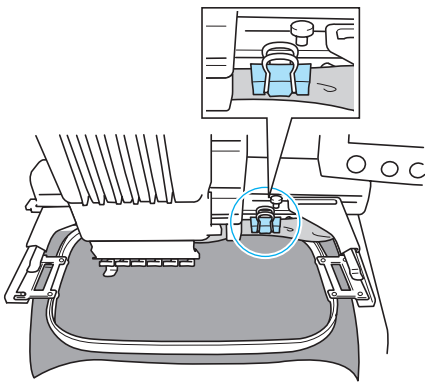

- Maak overtollige stof met een wasknijper of een klem vast aan het borduurraam.

■ Kleine stukken stof borduren

Als u stukken stof wilt borduren die kleiner zijn dan het borduurraam, gebruikt u textiellijm uit een spuitbus om de stof te bevestigen aan steunstof (onderlaag) die in het borduurraam is gespannen. Als u geen lijm wilt gebruiken, rijgt u de stof aan de steunstof.

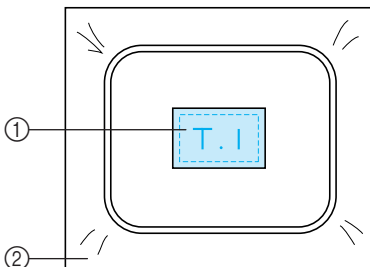

- ① Stof
- ② Steunstof (onderlaag)

■ Hoeken borduren

Wanneer u de hoek van een stuk stof wilt borduren, gebruikt u textiellijm uit een spuitbus om de hoek van de stof vast te maken aan de steunstof. Span vervolgens de steunstof in het borduurraam. Als u geen lijm wilt gebruiken, rijgt u de stof aan de steunstof.

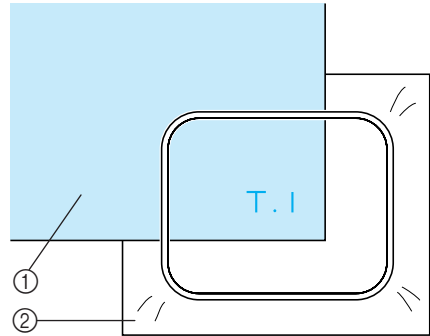

- ① Stof
- ② Steunstof (onderlaag)

■ Smalle stukken stof borduren, zoals linten

Wanneer u smalle stukken stof wilt borduren, gebruikt u textiellijm uit een spuitbus om de stof vast te maken aan de steunstof. Span vervolgens de steunstof in het borduurraam. Als u geen lijm wilt gebruiken, klemt u de beide uiteinden van de stof met de steunstof in het borduurraam.

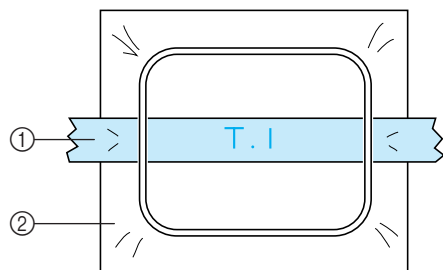

- ① Lint
- ② Steunstof (onderlaag)

Positie en beweging van het borduurraam

Hieronder vindt u informatie over het borduurraam tijdens het gebruik van de borduurmachine.

■ Borduurramen die niet kunnen worden gebruikt voor borduurwerk

Zoals beschreven op pagina 28, geven de borduurraamindicatoren boven in het scherm aan welke borduurramen kunnen worden gebruikt om het geselecteerde patroon te borduren. Borduurramen waarvan het borduurvlak kleiner is dan het patroon kunnen niet worden gebruikt. Het borduurraam kan ook niet worden gebruikt als het borduurwerk kleiner is dan het borduurvlak maar zodanig is geplaatst dat het buiten het borduurvlak van het borduurraam valt.

Borduurramen waarvan het borduurvlak kleiner is dan het patroon

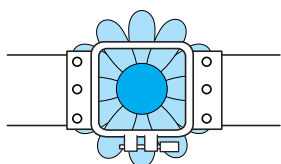

Patronen die buiten het borduurvlak van het borduurraam vallen

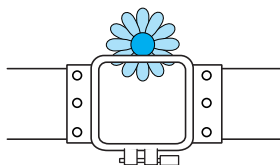

In deze gevallen wordt op de machine een melding weergegeven met de waarschuwing dat het borduurraam moet worden verwisseld.



De machine stelt vast welk borduurraam is bevestigd aan de hand van de positie van de linkerarm van de borduurraamhouder. De grootte van het borduurraam wordt dus bepaald door de positie van de linkerarm, zelfs als het gedetecteerde borduurraam niet werkelijk is bevestigd. Als de borduurraamhouder niet is bevestigd, bepaalt de machine of het petraam (los verkrijgbaar) is bevestigd.

Mogelijk wordt de melding weergegeven dat het borduurraam moet worden vervangen, zelfs al is er geen borduurraam bevestigd.

■ Verplaatsen naar de juiste positie

Als het midden van het borduurraam samenvalt met de naaldpositie in het borduurvlak, wordt het borduurraam correct, dat wil zeggen op de beginpositie, geplaatst voordat met borduren wordt begonnen.

Als het borduurraam wordt vervangen, wordt het volgende raam dat wordt bevestigd niet correct geplaatst.

Als bijvoorbeeld het extra grote borduurraam wordt vervangen door een kleiner raam, gebeurt het volgende.

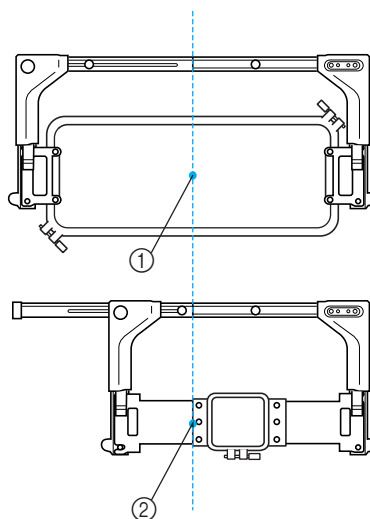

- ① Correcte positie van het midden van het borduurraam
- ② Naaldpositie wanneer het borduurraam is vervangen

Als de positie van het borduurraam onjuist is, wordt het raam automatisch verplaatst naar de correcte positie nadat één van de volgende handelingen is uitgevoerd.

- **De machine wordt aangezet.**
Het borduurraam wordt verplaatst.
- **Het borduurinstellingsscherm wordt weergegeven.**

Het borduurraam wordt niet verplaatst als de positie correct is.

Als het patroon buiten het borduurvlak van het raam valt, wordt de melding weergegeven dat het borduurraam moet worden vervangen. Vervang het borduurraam of keer terug naar het patroonbewerkingsscherm om de borduurpositie te verplaatsen.

- **Het borduurraam wordt vervangen terwijl het borduurinstellingenscherf of het borduurscherf wordt weergegeven. Vervolgens drukt u op de toets voor het controleren van het borduurvlak, voor het verplaatsen van het borduurraam of voor het beginnen met borduren.**

Het borduurraam wordt verplaatst.

Nadat het borduurraam is verplaatst naar de correcte positie en tot stilstand is gekomen, drukt u nogmaals op de gewenste toets.

Als het patroon buiten het borduurvlak van het raam valt nadat het borduurraam is verplaatst, wordt de melding weergegeven dat het raam moet worden vervangen. Vervang het borduurraam of keer terug naar het patroonbewerkingsscherf om de grootte van het patroon aan te passen of de borduurpositie te wijzigen.

De borduurpositie wijzigen

Bij aankoop van de machine zijn zowel de beginpositie als de eindpositie ingesteld op het midden van het patroon. Verplaatst daarom het raam en stel de borduurpositie zo af dat het midden van het patroon samenvalt met de naaldpositie bij de borduurpositie. Bovendien kan de hoek van het gehele patroon worden aangepast als de stof niet gelijkmatig in het borduurraam kan worden gespannen of als het patroon in een hoek op de stof is geplaatst.

- 1 Druk op , , , , , ,  en  in het

borduurinstellingenscherf.

Verplaatst het borduurraam zo dat de naaldpositie zich in het midden van het vlak bevindt waar u wilt gaan borduren.

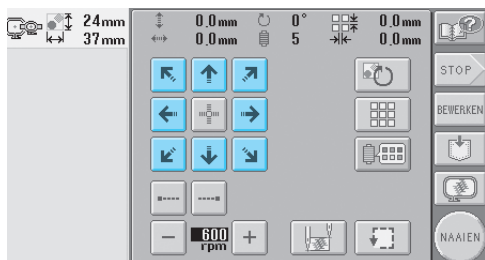

- ▶ Het borduurraam wordt verplaatst tegen de richting van de pijl in.
- ▶ Het patroon in hetzelfde patroonweergavevlak wordt verplaatst in dezelfde richting als de pijl.

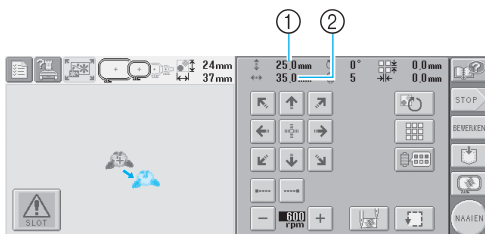

- ① Geeft de verticale verplaatsingsafstand aan
- ② Geeft de horizontale verplaatsingsafstand aan

- Druk op  om het borduurraam te verplaatsen naar de oorspronkelijke positie (waar het midden van het borduurraam samenvalt met de naaldpositie bij de borduurpositie).

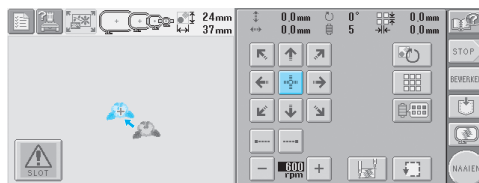

■ De borduurpositie zoeken

Door de naaldstang te vergrendelen (waarbij de naald en de persvoet naar beneden staan en zijn vastgezet), kan de naaldpositie eenvoudig worden gecontroleerd.

- 1 Plaats de inbussleutel in het vierkante gat in de naaldklem om de naaldstang langzaam naar beneden te laten komen totdat deze stopt en in de vergrendelpositie klikt.

Opmerking

- Zorg dat de naald niet beneden de vergrendelpositie en op de stof komt.

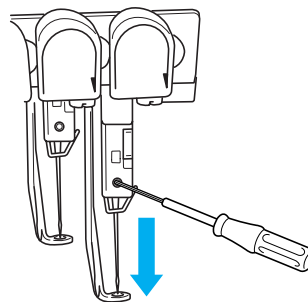

- ▶ De naald en de persvoet worden in de benedenstand vergrendeld.

- 2** Druk op de pijltoetsen in het borduurstellingenscherf en verplaats het borduurraam zodat de naaldpositie zich in het midden van het vlak bevindt waar u wilt borduren.

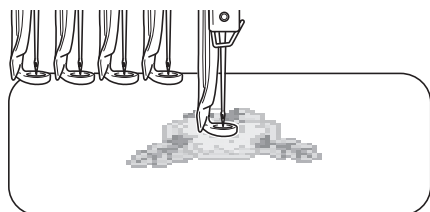

- Bij het opgeven van het beginpunt van het borduurwerk, stelt u de naaldpositie af op het punt dat wordt aangegeven als het begin van het borduurwerk. (Zie pagina 89 voor informatie over het instellen van het begin- en eindpunt.)

■ De naaldstang ontgrendelen

- 1** Geef het borduurscherf weer en druk op de toets voor een andere naaldstang dan degene die is vergrendeld.

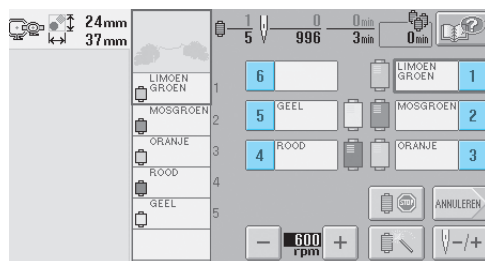

- De naaldstang wordt ontgrendeld.

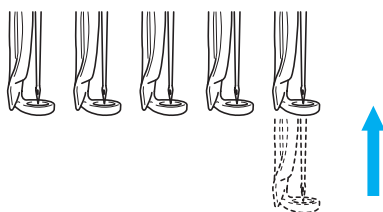

De hoek aanpassen

Afhankelijk van het soort stof waarop wordt geborduurd, kan het zijn dat de stof niet in de juiste hoek in het borduurraam kan worden uitgerekt. Pas in dat geval de hoek aan waarin het patroon wordt geborduurd, zodat het correct op de stof wordt geplaatst.

- 1** Druk op .

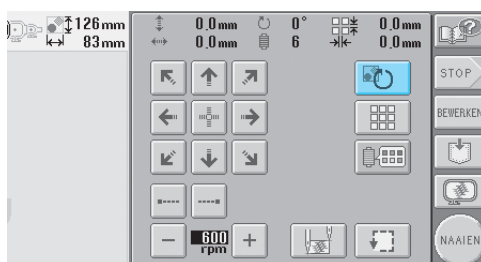

Het volgende scherm wordt weergegeven.

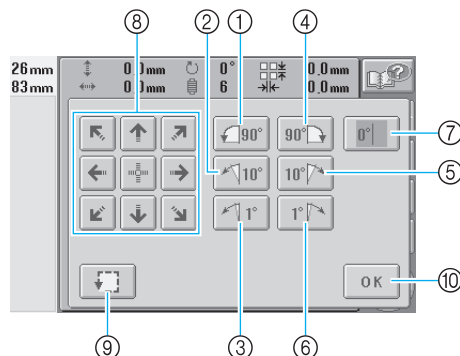

Voorbeeld: oorspronkelijke hoek

- ① Draait 90 graden naar links
- ② Draait 10 graden naar links
- ③ Draait 1 graad naar links
- ④ Draait 90 graden naar rechts
- ⑤ Draait 10 graden naar rechts
- ⑥ Draait 1 graad naar rechts
- ⑦ Druk op deze toets om terug te keren naar de oorspronkelijke hoek.
- ⑧ Verplaatst het patroon in de richting van de pijl op de toets.
- ⑨ Maakt het mogelijk het borduurvlak te controleren.
- ⑩ Druk op deze toets om dit scherm te sluiten.

DE
BE
DE
DE
DE
DE
DE
DE
DE
DE

2 Druk op deze toetsen om het patroon in de gewenste hoek te zetten.

Elke keer als u op een toets drukt, wordt het patroon gedraaid.

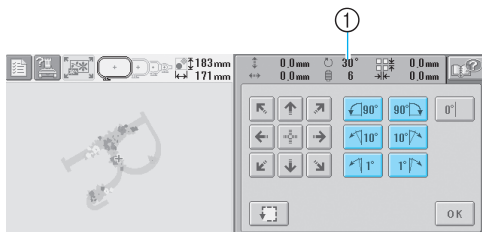

① Geeft de hoek van het patroon weer nadat op een toets is gedrukt om deze te wijzigen

- Het patroon in de oorspronkelijke hoek terugzetten (0 graden), druk op **0°** zodat deze verandert in **0°**.

3 Druk, indien nodig, op de pijltoetsen om de positie van het patroon te wijzigen.

Zie pagina 72 voor meer informatie.

4 Druk, indien nodig, op **↻** om het borduurvlak te controleren.

Zie pagina 32 voor meer informatie.

5 Nadat u de gewenste wijzigingen hebt doorgevoerd, drukt u op **OK**.

Het borduurstelingscherm wordt opnieuw weergegeven.



Memo

- Als u op **BEWERKEN** drukt om terug te keren naar het patroonbewerkingsscherm nadat het gehele patroon is gedraaid, wordt het patroon weergegeven zoals het was voordat de rotatiehoek werd ingesteld, maar de instelling wordt niet geannuleerd. Wanneer het borduurstelingscherm opnieuw wordt weergegeven, wordt het patroon getoond in de toegepaste rotatiehoek. Als er echter een fout optreedt, bijvoorbeeld als een patroon is vergroot in het patroonbewerkingsscherm zodat het groter is dan het borduurvlak wanneer het wordt gedraaid, wordt de volgende foutmelding weergegeven.



- ① Druk op **OK** om terug te keren naar het patroonbewerkingsscherm, zodat het patroon opnieuw kan worden bewerkt.



Memo

- Bij deze handeling kunnen fijnafstellingen aan de hoek worden gemaakt. Dit is met name handig wanneer u bijvoorbeeld tassen of cilindervormige artikelen borduurt die maar beperkt in het borduurraam kunnen worden gespannen.
Voorbeeld: Een kussensloop borduren
Draai het patroon 90 graden naar links voordat u gaat borduren.

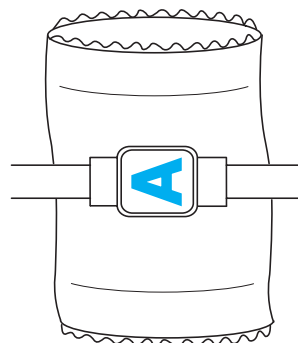

- Voorbeeld: Een T-shirt borduren
Draai het patroon 180 graden. Steek het machinebodemstuk door de taille van het T-shirt, niet door de hals, en bevestig het borduurraam aan de machine. Zorg dat de hals niet opekt wanneer het borduurraam wordt verplaatst.

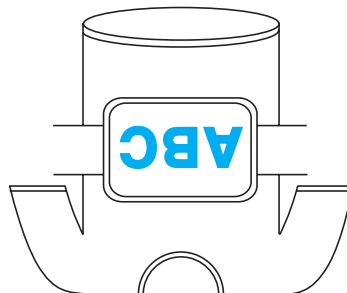

Een patroon borduren met zeven of meer kleuren

Wanneer het patroon dat u borduurt zeven of meer kleuren bevat, moet u de draadklossen verwisselen. Tijdens het verwisselen van de draadklossen worden hiertoe instructies weergegeven terwijl de machine automatisch stopt.

■ Kleuren draad toewijzen aan naaldstangen

Kleuren draad worden automatisch toegewezen aan de naaldstangen 1 tot en met 6, te beginnen met de kleuren draad die het eerst worden geborduurd. (Als echter een nieuw patroon kleuren bevat die hetzelfde zijn als bij het vorige patroon, worden de kleuren draad toegewezen aan dezelfde naaldstang, onafhankelijk van de borduurvolgorde.)

Bij een patroon met zes kleuren draad en tien draadkleurwisselingen, worden de kleuren bijvoorbeeld als volgt toegewezen.

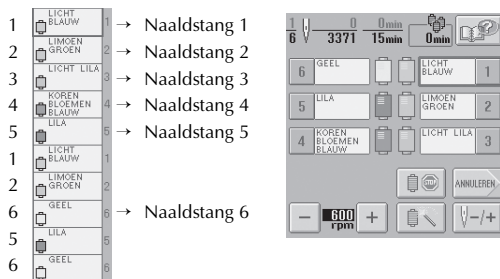

Bij een patroon met zeven kleuren draad of meer wordt de informatie over de draadklos bijgewerkt wanneer de zevende kleur draad nodig is.

Vervolgens past de machine de toewijzing van de kleuren draad aan om het aantal draadkloswisselingen te beperken.

Bij een patroon met tien kleuren draad en dertien draadkleurwisselingen, worden de kleuren bijvoorbeeld als volgt toegewezen.

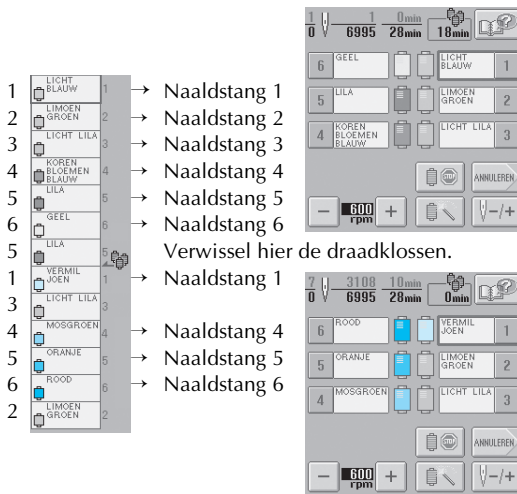

Aangezien de kleuren draad op de naaldstangen 2 en 3 opnieuw worden gebruikt nadat de draadklossen zijn verwisseld, worden zij niet vervangen. Andere kleuren worden echter toegewezen aan de andere naaldstangen.

Controleren of draadklossen moeten worden verwisseld

Wanneer u een patroon selecteert, kunt u het aantal draadwisselingen bekijken. De kleuren draad die in het patroon worden gebruikt, kunt u echter niet via dit scherm controleren. Of en wanneer draadklossen moeten worden verwisseld, kan worden gecontroleerd met de volgende indicators.

■ Tijd totdat klossen moeten worden verwisseld

Deze indicator geeft de tijdsduur aan tot de draadklossen moeten worden verwisseld. Wanneer een tijdsduur in het borduurscherm wordt weergegeven, moet tenminste één draadklos worden verwisseld.

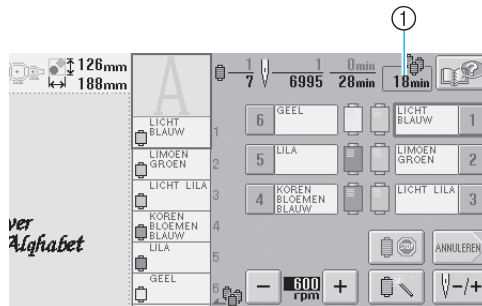

① Tijd totdat klossen moeten worden verwisseld

■ Kloswisselingsindicator ()

De kloswisselingsindicator in het steeknavigatiescherm geeft aan hoe vaak de draadklossen moeten worden verwisseld en hoeveel tijd er tussen verwisselingen ligt.

1 Druk op in het borduurscherm.

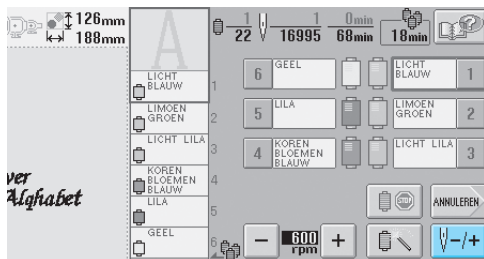

- Het steeknavigatiescherm wordt weergegeven.

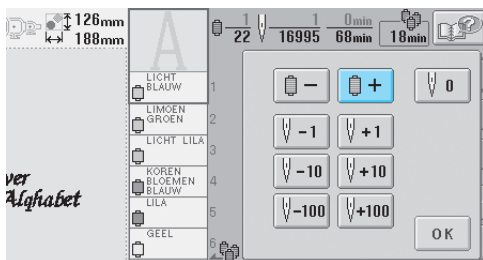

2 Druk op .



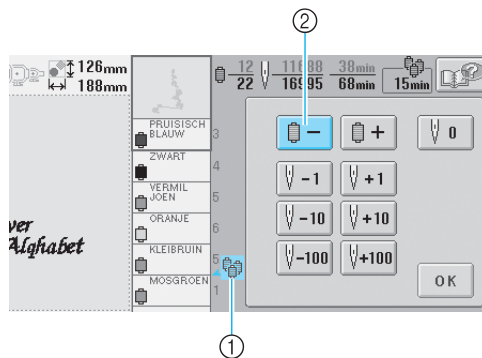

- Elke keer als u op deze toets drukt, wordt de volgende kleur weergegeven in het scherm met de draadkleurvolgorde. Nadat de laatste kleur in het scherm met de draadkleurvolgorde is bereikt, stopt het verrollen.

3 De positie van controleren.



- ①  geeft aan wanneer de draadklossen moeten worden verwisseld. De draadklossen moeten zo vaak worden verwisseld als met deze indicator wordt aangegeven, en wel tussen de twee kleuren draad op het punt waar deze wordt weergegeven.
- ② Druk op  om door het scherm met de draadkleurvolgorde te schuiven. Elke keer als u op deze toets drukt, wordt de vorige kleur weergegeven in het scherm met de draadkleurvolgorde. Nadat de eerste kleur in het scherm met de draadkleurvolgorde is bereikt, stopt het verrollen.

4 Nadat u de gewenste informatie hebt gelezen,

drukt u op  of  om terug te keren naar de eerste kleur. Druk vervolgens op .

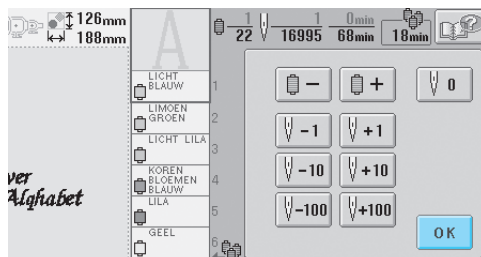

- Het borduurscherm wordt opnieuw weergegeven.

Draadklossen verwisselen bij ontwerpen met zeven of meer kleuren

In dit gedeelte vindt u informatie over de melding dat de draadklossen moeten worden verwisseld en hoe u de draadklossen eenvoudig kunt verwisselen.

Melding draadklos verwisselen

Wanneer de draadklos moet worden verwisseld tijdens het borduren van een patroon dat zeven of meer kleuren bevat, stopt de machine automatisch met borduren en wordt de onderstaande melding weergegeven. Deze melding wordt ook weergegeven wanneer de draadklossen moeten worden verwisseld voordat wordt begonnen met het borduren van een nieuw patroon. Verwissel de draadklossen aan de hand van de nieuwe toewijzingen.

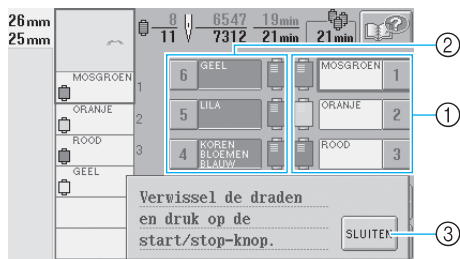

- ① De naaldstangen waar de draadklossen moeten worden verwisseld, worden in kleur weergegeven.
- ② De naaldstangen waar geen draadklossen hoeven te worden verwisseld, worden grijs weergegeven.
- ③ Druk op deze toets om de melding te sluiten dat de draadklos moet worden verwisseld.

Opmerking

- Als het borduurscherm wordt weergegeven, wordt de huidige toewijzing van de kleuren draad opgeslagen. Wanneer de volgende keer dezelfde kleur draad wordt gebruikt als de draadklossen moeten worden verwisseld, wordt de naaldstang opnieuw toegewezen aan dezelfde kleur draad.

Memo

- Als u een andere kleur draad wilt gebruiken dan is aangegeven, drukt u op de tijdelijke-naaldstanginstellingtoets en wijzigt u vervolgens de instelling van de kleur draad. (Zie "Instelling voor tijdelijke naaldstang" op pagina 94 voor meer informatie.)
- U kunt het aantal draadkloswisselingen beperken door veelgebruikte kleuren draad specifiek toe te wijzen aan bepaalde naaldstangen. (Zie "Instellingen voor gereserveerde naaldstang" op pagina 96 voor meer informatie.)

Draadklossen eenvoudig verwisselen

Wanneer u de draadklossen verwisselt, moet u de bovendraad opnieuw inrijgen. U kunt de draadklossen echter eenvoudig verwisselen wanneer u een draadklos vervangt waarvan de draad correct door de machine is geregend.

- 1** Knip de draad af tussen de draadklos en de draadgeleider.

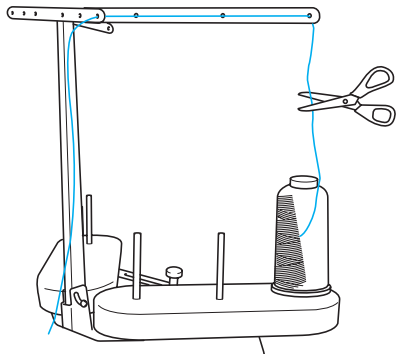

- 2** Verwissel de draadklos.

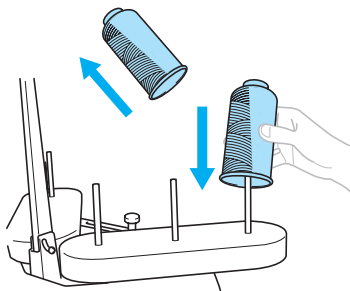

- 3** Knoop het einde van de draad van de nieuwe klos aan het einde van de draad, dat over is van de vorige kleur.

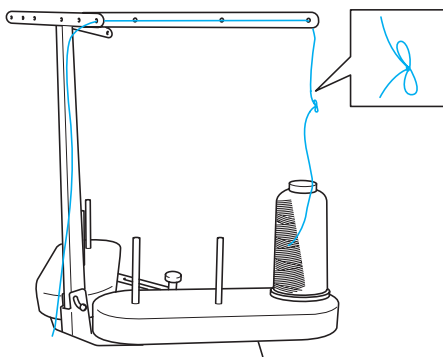

- 4** Trek de oude draad vlak onder de naaldstangdraadgeleider uit.

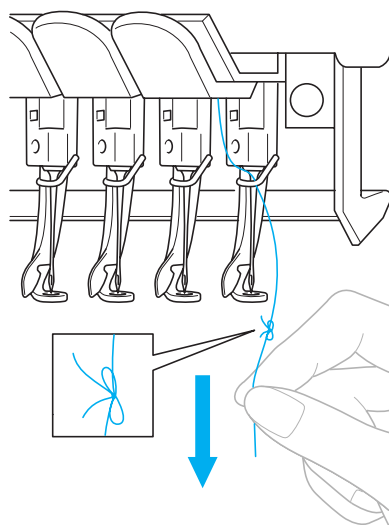

Blijf aan de draad trekken tot de knoop boven de naald is. Knip de knoop af.

- 5** Gebruik het automatische naaldinrijgmechanisme om de naald van een draad te voorzien. (Zie pagina 39.)

► Het wisselen van de draad is voltooid.

Opmerking

- Trek de knoop niet door het oog van de naald wanneer u de draad naar buiten trekt. Als de knoop door het oog van de naald wordt getrokken, kan de naald beschadigen.

Als de draad breekt of de spoeldraad tijdens het borduren opraakt.

Als de draad breekt of de spoeldraad opraakt tijdens het borduren, stopt de machine automatisch. Aangezien sommige steken misschien met maar één draad zijn gemaakt, gaat u voor u verder gaat met borduren terug naar een punt waar al steken zijn gemaakt.



Opmerking

- Ga voorzichtig te werk wanneer u achteruit of vooruit door de steken gaat, het borduurraam beweegt namelijk mee.

Als de bovendraad breekt

1 Rijg de bovendraad opnieuw in. (Zie pagina 35.)

2 Druk op .

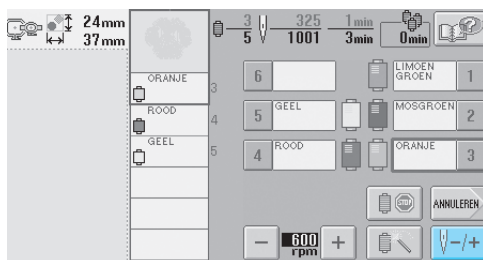

► Het steeknavigatiescherm wordt weergegeven.

3 Druk op en om terug te gaan door het borduurwerk tot een punt waar al steken zijn gemaakt.

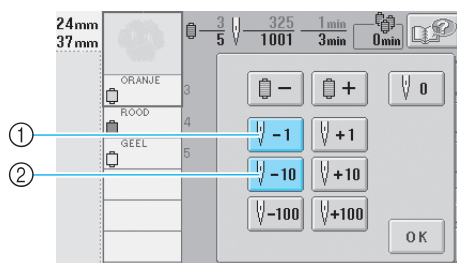

- ① Elke keer als u op deze toets drukt, gaat u een steek terug.
- ② Elke keer als u op deze toets drukt, gaat u tien steken terug.

Het borduurraam wordt verplaatst. Ga terug tot het punt waar al steken zijn gemaakt.



Als de naaldstang te ver is teruggegaan door het borduurwerk, drukt u op of om vooruit te gaan.

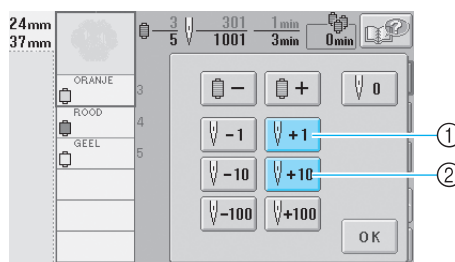

- ① Elke keer als u op deze toets drukt, gaat u een steek naar voren.
- ② Elke keer als u op deze toets drukt, gaat u tien steken naar voren.

4 Druk op .

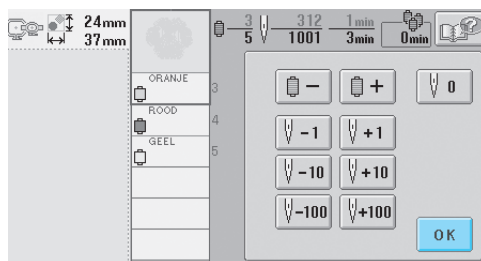

► Het borduurscherm wordt opnieuw weergegeven.

5 Druk op en druk vervolgens op de draadknipknop.

Als de spoeldraad breekt of opraakt

- 1** Druk op  en druk vervolgens op de draadknipknop.

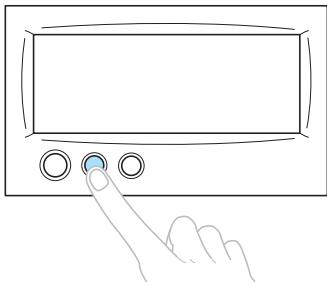

- De bovendraad wordt afgeknipt.
- Als de spoeldraad breekt of opraakt, knipt u ook de bovendraad af.

- 2** Verwijder de steken die alleen met de bovendraad zijn gemaakt. Trek aan het afgeknipte uiteinde van de bovendraad.

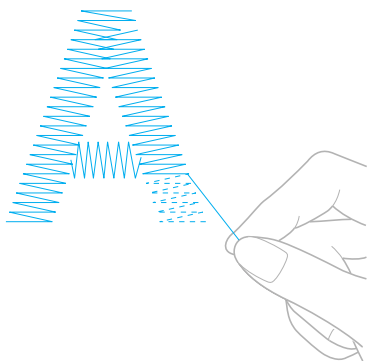

- Als de steken niet mooi kunnen worden verwijderd, knipt u de draad met een schaar af.

- Als de spoeldraad opraakt, vervangt u in deze procedure de spoeldraad.

- 3** Vervang de spoel door een spoel die is omwikkeld met spoeldraad. (Zie pagina 18.)

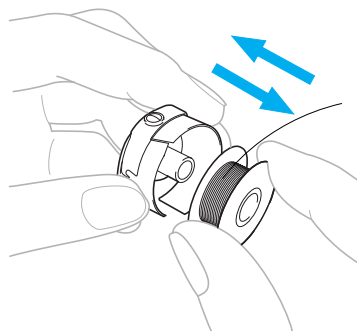

- Als u het haakklepje kunt openen, vervangt u de spoel zonder het borduurraam uit de machine te verwijderen.
- Als de machinebodem bijvoorbeeld onder een groot stuk stof verborgen zit of als het haakklepje niet kan worden geopend, verwijdert u tijdelijk het borduurraam. (Zie pagina 46.) Bevestig het borduurraam weer nadat u de spoel hebt vervangen. (Zie pagina 30.)

Opmerking

Als het borduurraam is verwijderd voordat het patroon was voltooid, controleert u de volgende punten om te voorkomen dat het patroon scheeftrekt.

- Oefen niet te veel kracht uit op de stof in het raam, anders kan de stof los gaan zitten.
- Zorg dat het borduurraam de wagen of de persvoet niet raakt bij het verwijderen en weer terugplaatsen ervan.
Als de wagen is geraakt en wordt verplaatst, zet u de machine uit en weer aan. De juiste positie van het raam op het moment dat de machine werd gestopt, wordt opgeslagen in het geheugen van de machine. Het borduurraam wordt vervolgens teruggeplaatst in de juiste positie.
- Wanneer het borduurraam wordt teruggeplaatst, moet u ervoor zorgen dat de pennen op de linker- en rechterarmen van de borduurraamhouder stevig in de gaten van de hendels op het borduurraam zitten.

- 4** Ga terug door het borduurwerk op dezelfde manier als beschreven in stap **2** van “Als de bovendraad breekt” op pagina 79 en ga vervolgens verder met borduren.

Borduren vanaf het begin of het midden van het patroon

Als u wilt borduren vanaf het beginpunt, bijvoorbeeld als een proeflapje is geborduurd met verkeerde draadspanning of als de verkeerde kleur draad is gebruikt, start het borduren dan opnieuw met behulp van de voor- en achteruitstiktoets. U kunt bovendien per kleur draad of per steek vooruit of achteruit door het borduurwerk gaan om een eerste steek te maken vanaf een willekeurige positie in het patroon.



Opmerking

- Ga voorzichtig te werk wanneer u achteruit of vooruit door de steken gaat, het borduurraam beweegt namelijk mee.

- 1 Druk op de start/stop-knop om de machine te stoppen.**

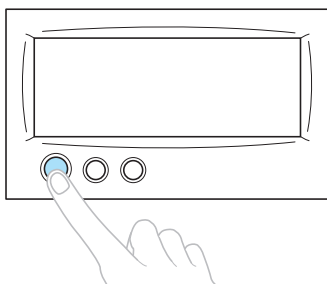

- Vervang indien nodig de stof die in het borduurraam is gespannen of knip de gemaakte steken door en verwijder ze.

- 2 Druk op .**

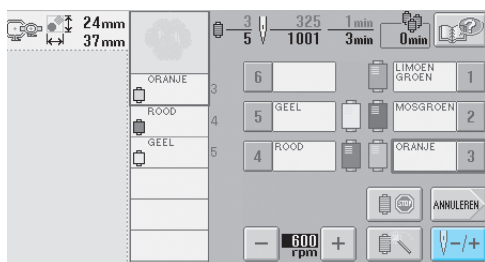

- Het steeknavigatiescherm wordt weergegeven.

■ Als u wilt borduren vanaf het begin

- 3 Druk op .**

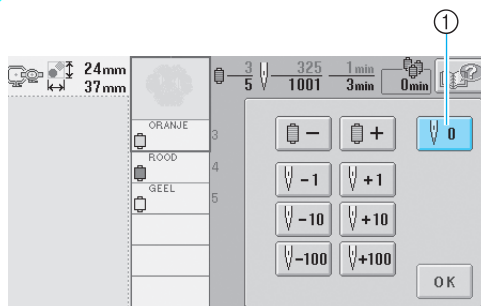

- 1 Druk op deze toets om terug te keren naar het beginpunt van de eerste kleur.**
- Het borduurraam wordt verplaatst naar de beginpositie.

■ De steek selecteren waar het borduren moet beginnen

- 3 Druk op en om een kleur te selecteren uit de draadkleurvolgorde en druk vervolgens op , , , , en om de steek te selecteren.

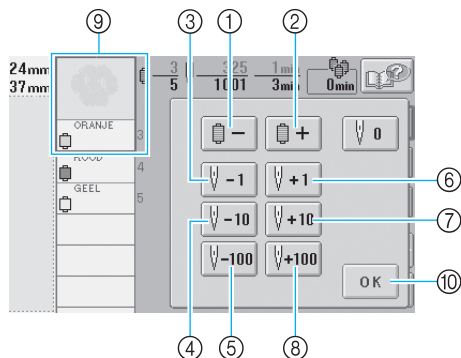

- 1 Druk eenmaal op deze toets om terug te keren naar het beginpunt van de kleur die wordt geborduurd. Elke keer als u nu drukt op deze toets, gaat u terug naar het beginpunt van de vorige kleur draad.
 - 2 Elke druk op deze toets brengt u naar het beginpunt van de volgende kleur draad.
 - 3 Elke keer als u op deze toets drukt, gaat u een steek terug.
 - 4 Elke keer als u op deze toets drukt, gaat u tien steken terug.
 - 5 Elke keer als u op deze toets drukt, gaat u honderd steken terug.
 - 6 Elke keer als u op deze toets drukt, gaat u een steek naar voren.
 - 7 Elke keer als u op deze toets drukt, gaat u tien steken naar voren.
 - 8 Elke keer als u op deze toets drukt, gaat u honderd steken naar voren.
 - 9 De draadkleur boven in het scherm met de draadkleurvolgorde is de kleur van het vlak dat momenteel is geselecteerd.
 - 10 Druk op deze toets om dit scherm te sluiten.
- De naaldstanghouder beweegt en de huidige naaldstang wordt verplaatst naar de borduurpositie. Vervolgens wordt het borduurraam verplaatst en wordt de huidige naaldstand aangegeven.

- 4 Nadat u de steek hebt geselecteerd waar het borduren moet beginnen, drukt u op .

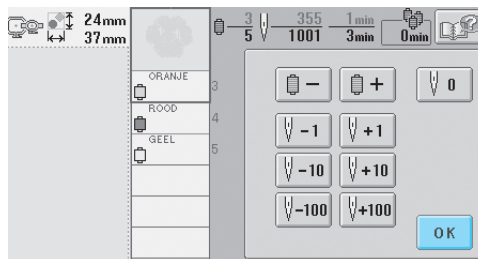

- Het borduurscherm wordt opnieuw weergegeven.

- 5 Druk op en druk vervolgens op de start/stop-knop om te beginnen met borduren.

- De machine begint op het aangegeven punt met borduren.

Verdergaan met borduren nadat de machine is uitgezet

In de volgende gevallen worden de resterende steken van het borduurwerk opgeslagen in het geheugen van de machine.

- Als de hoofdschakelaar is ingedrukt om de machine uit te zetten nadat het borduren is gestopt. Knip de draad af voordat de machine met de hoofdschakelaar wordt uitgezet, anders kan aan de draad worden getrokken of kan deze vastlopen wanneer de wagen terugkeert naar de beginpositie nadat de machine weer is aangezet.
- Wanneer de machine per ongeluk is uitgezet tijdens het borduren, bijvoorbeeld als gevolg van een stroomstoring. Het resterende deel van het borduurwerk kan worden geborduurd nadat de machine weer is aangezet. Het kan echter zo zijn dat enkele steken die al waren gemaakt nogmaals worden gemaakt.



Opmerking

- Ga voorzichtig te werk wanneer u achteruit of vooruit door de steken gaat, het borduurraam beweegt namelijk mee.

- 1 Zet de hoofdschakelaar op "1" om de machine aan te zetten.

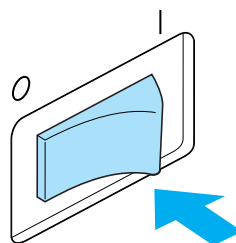

- 2 Wanneer het hieronder getoonde scherm wordt weergegeven, drukt u op **OK**.



- Er wordt een melding weergegeven waarin wordt gevraagd of u verder wilt gaan met borduren of een nieuwe handeling wilt uitvoeren.

3 Druk op **OK**.



- ① Druk hierop om verder te gaan met borduren.
- ② Druk hierop om het borduren te annuleren en het patroontypekeuzescherf weer te geven om een nieuw patroon te selecteren.

► Het borduurscherf dat werd getoond voordat de machine werd uitgezet, wordt weergegeven.

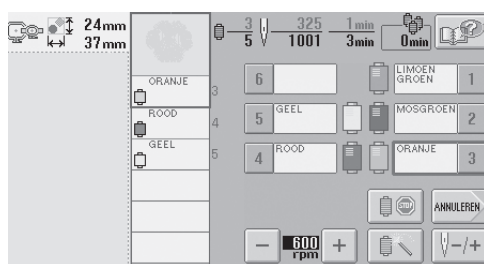

4 Druk op **V-/+**.

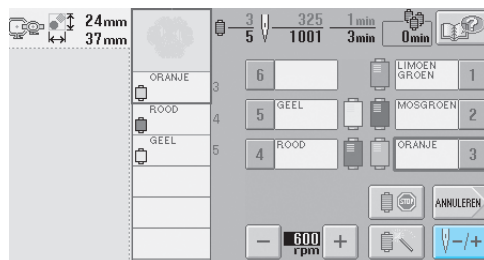

► Het steeknavigatiescherf wordt weergegeven.

5 Druk twee of drie keer op **V-1** om twee of drie steken terug te gaan.

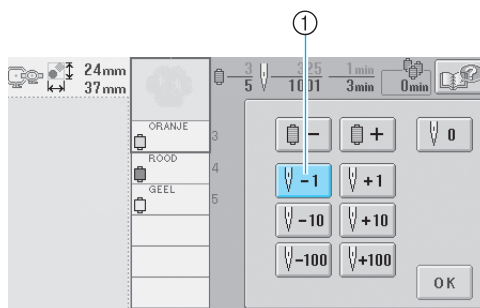

- ① Elke keer als u op deze toets drukt, gaat u een steek terug.
 - Controleer of de naaldpositie daar wordt geplaatst waar al steken zijn gemaakt.

6 Druk op **OK**.

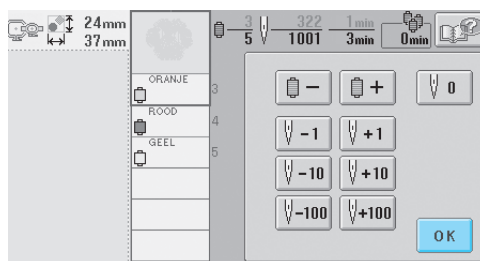

► Het borduurscherf wordt opnieuw weergegeven.

7 Druk op **! SLOT** en druk vervolgens op de start/stop-knop om verder te gaan met borduren.



Memo

- U kunt de machine te allen tijde stoppen, zelfs terwijl deze aan het borduren is. Als de machine wordt gestopt voor het wisselen van de kleur draad, hoeft u niet een aantal steken terug te gaan voordat u weer kunt doorgaan. De machine kan tevens zo worden ingesteld dat deze stopt wanneer de kleur draad wordt gewisseld. (Zie "De machine zo instellen dat deze stopt bij kleurwisselingen" op pagina 92 voor meer informatie.)

De draadspanning afstellen

De volgende procedure beschrijft hoe de draadspanning moet worden afgesteld wanneer de juiste draadspanning zoals beschreven op pagina 45 niet is toegepast. Na het afstellen van de spanning van de spoeldraad, kunt u de spanning van de bovendraad afstellen voor elke naaldstang.



Opmerking

- Controleer de spanning van de spoeldraad telkens wanneer u de spoel verwisselt. Naar gelang het soort spoeldraad en het gebruik van een vooromwikkeld spoel kan de spanning van de spoeldraad variëren. Wanneer u bijvoorbeeld een lege vooromwikkeld spoel vervangt door eenzelfde type, controleert u de spanning van de spoeldraad en stelt u deze zo nodig af.
- U moet altijd de spanning van de spoeldraad afstellen voordat u de spanning van de bovendraad afstelt.

De spanning van de spoeldraad afstellen

- 1 Maak het meegeleverde gewicht vast aan het uiteinde van de draad dat uit het spoelhuis komt.

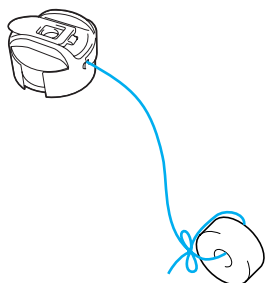

Opmerking

- Voor het afstellen van vooromwikkeld spoelen en metalen spoelen worden verschillende gewichten gebruikt. Vooromwikkeld spoelen: alleen metalen spoelen gewicht (G) : gewicht (G) en gewicht (K)
* Gewicht (S) wordt geleverd bij de optionele spoelopwinder.

- 2 Houd het spoelhuis tegen een egaal verticaal oppervlak (zie afbeelding).

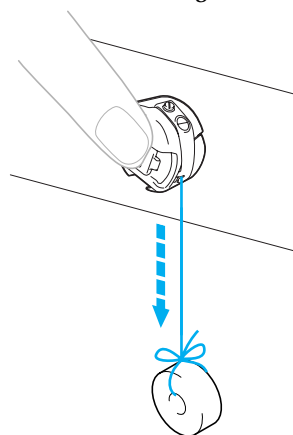

- Als de draad met het gewicht eraan langzaam naar buiten wordt getrokken, is de draadspanning correct.

- 3 Gebruik de meegeleverde standaardschroevendraaier om de spanschroef te draaien en de draadspanning af te stellen.

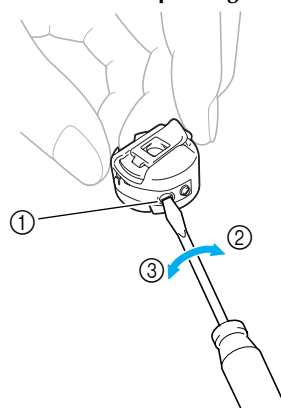

- ① Spanschroef
- ② Vaster
- ③ Losser

- 4** Nadat u de afstelling hebt gedaan, borduurt u met alle naaldstangen om de draadspanning te controleren.



Memo

- In de ingebouwde borduurpatronen wordt een patroon gebruikt om de draadspanning te controleren. Door dit patroon te borduren, kan de draadspanning eenvoudig worden gecontroleerd. Zie pagina 160 voor meer informatie.

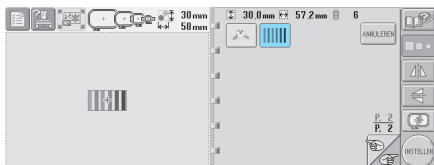

De spanning van de bovendraad afstellen

- 1** Draai de draadspanningsknoppen.

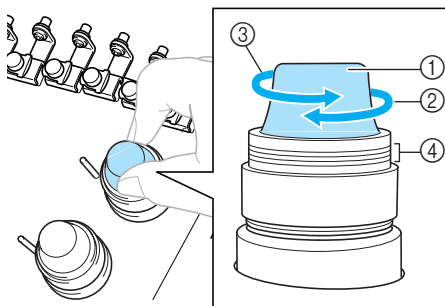

- ① Draadspanningsknoppen
- ② Vaster
- ③ Losser
- ④ Markering

■ Bovendraad is te strak

De spanning van de bovendraad is te strak, zodat de spoeldraad zichtbaar wordt aan de bovenkant van de stof.

(Bovenkant)



(Achterkant)



Draai de knop in de richting van de pijl om de spanning van de bovendraad te verlagen.

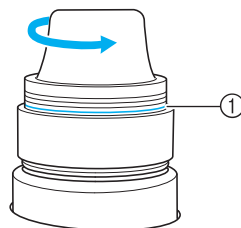

- ① Als de rode streep zichtbaar is, kan de draadspanning niet verder worden teruggebracht. Verhoog de spanning van de bovendraad.



Opmerking

- Als u de spanning van de draad vermindert tot voorbij de rode streep, kan de draadspanningsknop losraken.

■ Bovendraad is te los

De spanning van de bovendraad is te los, zodat de te losse bovendraad in lussen en plukken aan de bovenkant van de stof te zien is.

(Bovenkant)



(Achterkant)



Draai de knop in de richting van de pijl om de spanning van de spoeldraad te verhogen.

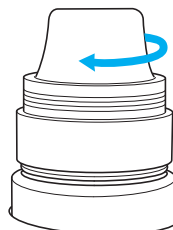

4**BORDUURINSTELLINGEN**

In dit hoofdstuk worden de diverse borduurinstellingen beschreven waarmee het borduren nog eenvoudiger wordt.

Instelling automatische stiksteken	88
Instellingen voor begin- en eindpositie.....	89
Een patroon herhalen langs een diagonaal / 90	
Instelling voor maximale snelheid	91
De machine zo instellen dat deze stopt bij kleurwisselingen.....	92
De machine stoppen bij de volgende kleurwisseling / 92	
Pauzelocaties opgeven vóór het borduren / 92	
Instelling voor tijdelijke naaldstang.....	94
Instellingen voor gereserveerde naaldstang.....	96

Instelling automatische stiksteken

U kunt de machine zo instellen dat deze bijvoorbeeld automatisch stiksteken maakt aan het begin van een patroon, na een wisseling van draadkleur en voordat de draad wordt afgeknipt.

Bij aankoop van de machine is deze functie ingesteld op "aan".

- **Opgeven dat stiksteken moeten worden gemaakt aan het begin van een patroon, na een wisseling van draadkleur en nadat de draad is afgeknipt.**

1 Druk op zodat deze verandert in .

Druk op (of) om de gewenste instelling te selecteren.

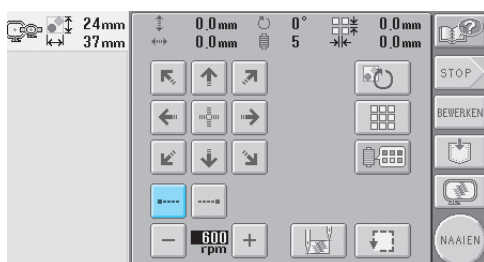

- Telkens wanneer u op de toets drukt, wordt de instelling in- of uitgeschakeld.



Instelling automatische stiksteken ingeschakeld

Instelling automatische stiksteken uitgeschakeld

Memo

- Als de eerste steeklengte kleiner is dan 0,8 mm wordt de stiksteek niet gemaakt.
- Als Draadknippen is uitgeschakeld in het instellingenschermb, wordt de stiksteek niet gemaakt. (Zie pagina 149.)

- **Opgeven dat stiksteken moeten worden gemaakt voordat de draad wordt afgeknipt**

1 Druk op zodat deze verandert in .

Druk op (of) om de gewenste instelling te selecteren.

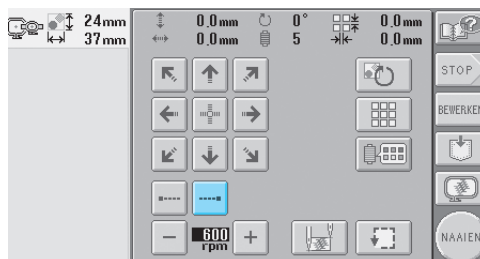

- Telkens wanneer u op de toets drukt, wordt de instelling in- of uitgeschakeld.



Instelling automatische stiksteken ingeschakeld

Instelling automatische stiksteken uitgeschakeld

Memo

- De instelling automatische stiksteken blijft gelijk totdat u op de toets voor uitschakelen drukt. De instelling die u hebt opgegeven voordat de machine wordt uitgezet, wordt opnieuw geselecteerd wanneer de machine weer wordt aangezet.
- Als Draadknippen is uitgeschakeld in het instellingenschermb, wordt de stiksteek niet gemaakt. (Zie pagina 149.)

Instellingen voor begin- en eindpositie

De begin- en eindpositie kan afzonderlijk worden ingesteld van de 9 punten van het patroon. Deze punten zijn: linkerbovenhoek, middenboven, rechterbovenhoek, middenlinks, middenmidden, middenrechts, linkeronderhoek, middenonder en rechteronderhoek.

U kunt deze instellingen gebruiken om een patroon te herhalen langs een diagonaal.

U geeft de instellingen voor begin- en eindpositie op via het borduurstellingenscherf.

Bij aankoop van de machine zijn zowel de beginpositie als de eindpositie ingesteld op het midden van het patroon.

1 Druk op .

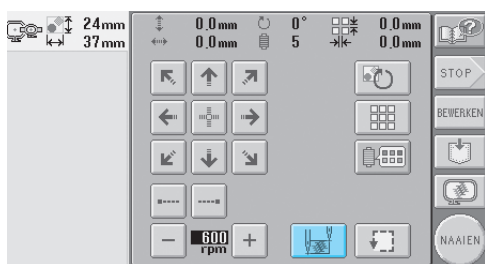

- ▶ Het instellingenscherf voor begin- en eindpositie wordt weergegeven.

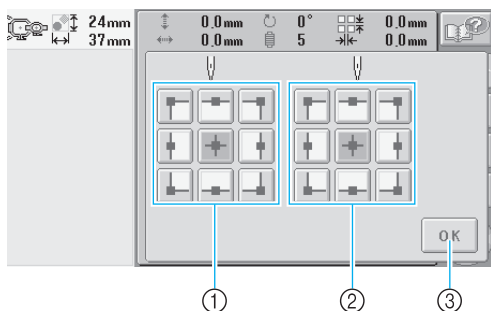

- 1 Geeft de beginpositie aan.
- 2 Geeft de eindpositie aan.
Druk op een toets om de instelling te selecteren. De gemarkeerde toets geeft de momenteel geselecteerde instelling weer.

Voorbeeld

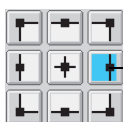

Deze toets is geselecteerd.

- 3 Druk op deze toets om dit scherf te sluiten.

■ De beginpositie opgeven

2 Druk op de toets voor de gewenste instelling van de beginpositie.

- ▶ Wanneer een beginpositie is geselecteerd, wordt de eindpositie automatisch ingesteld op dezelfde positie.
- ▶ Het borduurraam wordt verplaatst naar de beginpositie.

■ De eindpositie opgeven

3 Druk op de toets voor de gewenste instelling van de eindpositie.

4 Nadat u de gewenste instellingen hebt geselecteerd, drukt u op .

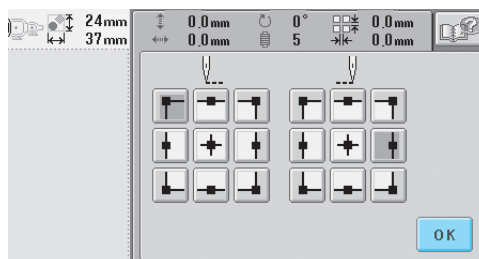

- ▶ Het borduurstellingenscherf wordt opnieuw weergegeven.



Memo

- De instellingen voor de begin- en eindpositie blijven van toepassing tot u op de toets voor een nieuwe instelling drukt. De instellingen die u hebt opgegeven voordat de machine wordt uitgezet, worden opnieuw geselecteerd wanneer de machine weer wordt aangezet.

Een patroon herhalen langs een diagonaal



Voorbeeld



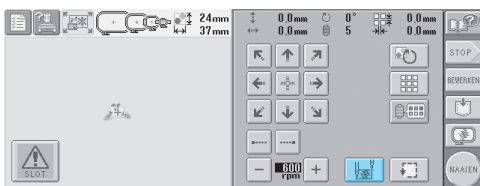

1 Geef de linkerbovenhoek op als de beginpositie en de rechteronderhoek als de eindpositie.

Druk op  in het borduurinstellingscherm om het instellingscherm voor begin- en eindpositie weer te geven.



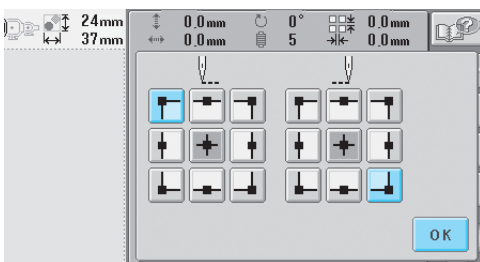

Voor de beginpositie drukt u op de toets  zodat deze verandert in .

Voor de eindpositie drukt u op de toets  zodat deze verandert in .



Druk op  om het instellingscherm voor begin- en eindpositie te sluiten.

2 Borduur het eerste patroon.

Druk op  om het borduurscherm weer te geven. Druk vervolgens op  en druk op de start/stop-knop.

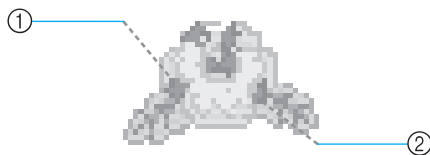

- ① Beginpositie
- ② Eindpositie

3 Als het borduren is voltooid, stopt de machine in de linkeronderhoek van het patroon.

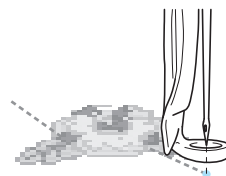

4 Herhaal de stappen 2 en 3 driemaal.

Memo

- Als u de instellingen voor begin- en eindpositie wijzigt, zijn diverse patronen mogelijk in plaats van het borduren van patronen in een vaste richting.



Instelling voor maximale snelheid

U kunt de maximale snelheid instellen op een van vijf niveaus tussen 600 en 1000 tpm, in stappen van 100 tpm. Als u het petraam gebruikt, kunt u de maximale snelheid instellen op een van vijf niveaus tussen 400 en 600 tpm, in stappen van 50 tpm.

Maximale borduursnelheid

Borduuraam		Petraam	
1	1000	1	600
2	900	2	550
3	800	3	500
4	700	4	450
5	600	5	400

U geeft de instelling voor maximale snelheid op in het borduurinstellingenscherf of in het borduurscherf.

Bij aankoop van de machine is de maximale snelheid ingesteld op 600 tpm (bij gebruik van het petraam is dit 400 tpm).

- 1 Druk op **+** om de snelheid te verhogen.
Druk op **-** om de snelheid te verlagen.

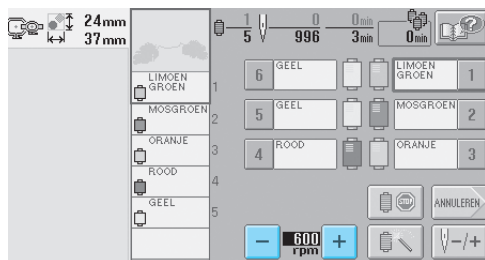
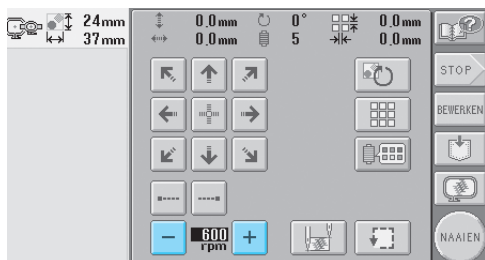

- De waarde tussen **-** en **+** verandert.

Memo

- Verlaag de snelheid bij het borduren op dunne, dikke of zware stoffen. De machine werkt stiller bij een lagere snelheid.
- U kunt de snelheid wijzigen tijdens het borduren van een patroon.
- De instelling voor maximale snelheid blijft van toepassing tot u een nieuwe instelling selecteert. De instelling die u hebt opgegeven voordat de machine wordt uitgezet, wordt opnieuw geselecteerd wanneer de machine weer wordt aangezet.
- Verlaag de snelheid tot 600 tpm wanneer u een zwakke draad gebruikt, zoals metalliek draad.

De machine zo instellen dat deze stopt bij kleurwisselingen

U kunt de machine te allen tijde stoppen. Als u de machine echter stopt tijdens het borduren, kunt u beter een aantal steken teruggaan voordat u doorgaat om de steken te laten overlappen. Als u de machine stopt bij een kleurwisseling, is het niet nodig om steken terug te gaan voordat u kunt doorgaan met borduren.



De machine stoppen bij de volgende kleurwisseling

U kunt de machine zo instellen dat deze stopt voordat de volgende kleur wordt geborduurd.

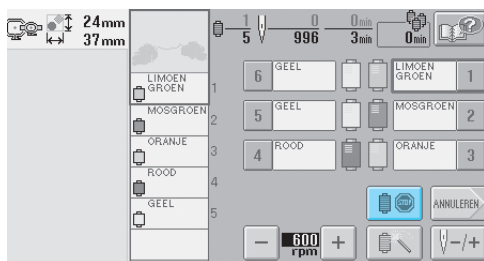
- 1 **Terwijl de kleur wordt geborduurd die voorafgaat aan het punt waarop u de machine wilt stoppen, drukt u op de toets  zodat deze verandert in .**



- 2 **Nadat het gedeelte met de huidige kleur is geborduurd, wordt de volgende naaldstang in positie geplaatst en stopt de machine voordat de volgende kleur wordt geborduurd.**

►  verandert terug naar .

- Als de machine tijdelijk wordt uitgezet, wordt u gevraagd of wilt doorgaan met borduren of een nieuw patroon wilt selecteren wanneer de machine weer wordt aangezet.

Druk op  om verder te gaan met borduren. (Zie "Verdergaan met borduren nadat de machine is uitgezet" op pagina 83.)



Paazelocaties opgeven vóór het borduren

U kunt paazelocaties opgeven in het scherm voor draadkleurwisseling, dat wordt weergegeven als u op  drukt.

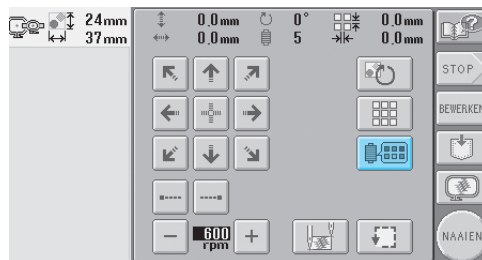
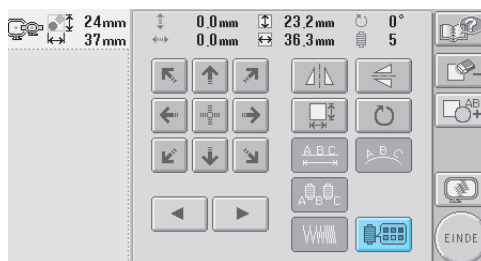
- 1 **Druk op  in het patroonbewerkscherm of in het borduurinstellingscherm.**



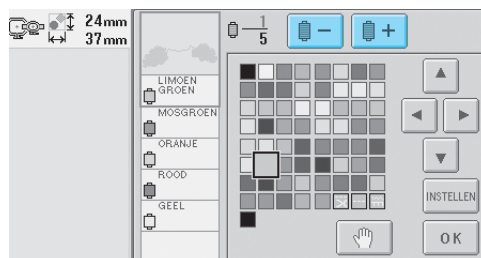

- Het scherm voor draadkleurwisseling wordt weergegeven.

- 2 **Druk op  en  zodat de kleur boven in het scherm met de draadkleurvolgorde de kleur is waar u de machine wilt stoppen voordat deze wordt geborduurd.**

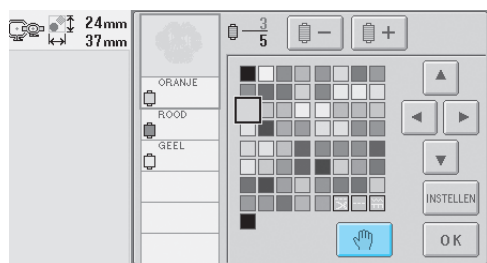

3 Druk op  zodat deze verandert in .



- De markering  wordt weergegeven om aan te geven waar de machine zal stoppen.

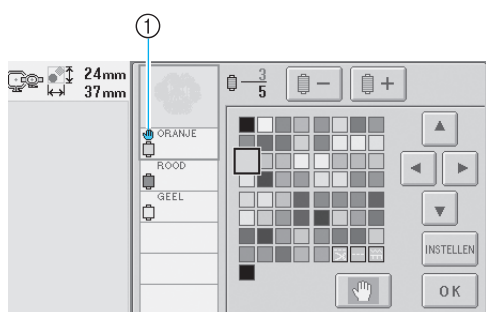



① -markering

4 Herhaal de stappen **2** en **3** voor elke pauze die u wilt opgeven.

- U kunt een willekeurig aantal pauzes opgeven.

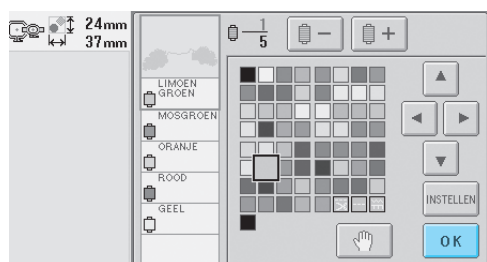
5 Nadat u de gewenste instellingen hebt opgegeven, drukt u op .



- Het scherm dat werd weergegeven voordat u op  drukte, wordt weergegeven.

- Als de machine tijdelijk wordt uitgezet wanneer deze wordt gestopt op de opgegeven locatie na het borduren, wordt u gevraagd of u wilt doorgaan met borduren of een nieuw patroon wilt selecteren wanneer de machine weer wordt aangezet.

Druk op  om verder te gaan met borduren. (Zie "Verdergaan met borduren nadat de machine is uitgezet" op pagina 83.)



 **Memo**

- Als de machine tijdelijk wordt uitgezet, worden de instellingen om de machine te stoppen bij kleurwisselingen die u hebt opgegeven voordat de machine werd uitgezet, niet geannuleerd. De instellingen worden echter wel geannuleerd als u een nieuw patroon selecteert.
- Als een patroon met de instellingen om de machine te stoppen bij kleurwisselingen wordt opgeslagen, worden ook de instellingen om de machine te stoppen bij kleurwisselingen opgeslagen.

Instelling voor tijdelijke naaldstang

Nadat het borduren is begonnen, kunt u de machine stoppen bij een kleurwisseling en kunt u voor de volgende kleur die moet worden geborduurd een andere naaldstang opgeven.

Als u bovendraad vervangt door draad waarmee een andere naaldstang al is ingeregen, bespaart u tijd. U kunt bijvoorbeeld tijdelijk een gelijke kleur draad kiezen.

- 1** Terwijl de kleur wordt geborduurd die voorafgaat aan de kleur die u wilt wisselen, drukt u op  zodat deze verandert in .

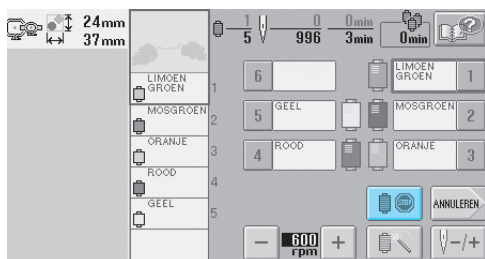

► Nadat het borduren van de huidige kleur is voltooid, worden de draden afgeknipt en stopt de machine.

- Bij de kleurwisseling kunt u op de start/stop-knop drukken om de machine te stoppen, maar zorg er dan wel voor dat u de machine pas stopt nadat de draden zijn afgeknipt.

- 2** Druk op .

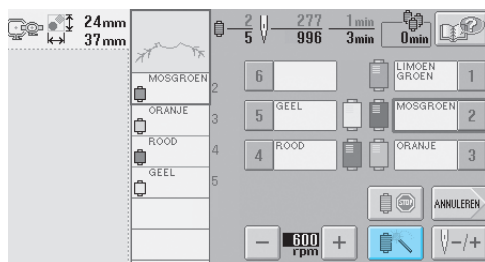

► Het instellingenscherf voor tijdelijke naaldstang wordt weergegeven.

- 3** Druk op de toets van de naaldstang die is ingeregen met de draad waarmee u wilt borduren.

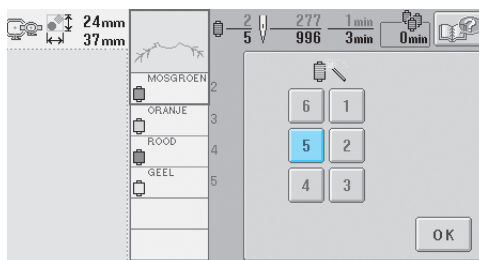

- 4** Druk op .

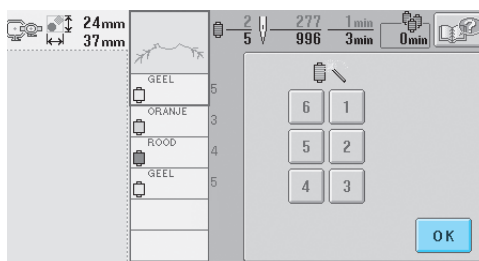

► Het borduurscherf wordt opnieuw weergegeven.

- 5** Druk op  en druk vervolgens op de start/stop-knop om te beginnen met borduren.

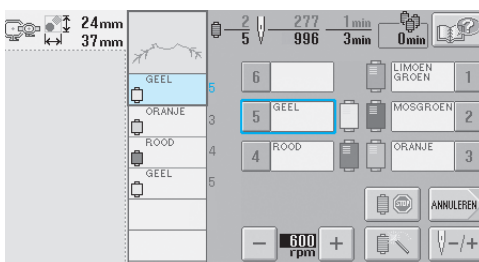

► Het borduren gaat verder met de opgegeven naaldstang.



Memo

- De wisseling van draadkleur (naaldstang) die is opgegeven zoals hierboven is beschreven, is alleen van toepassing tot de volgende kleurwisseling. Als het patroon een ander vlak bevat met dezelfde kleur of wanneer het patroon later nog eens wordt geborduurd, wordt het vlak geborduurd met de oorspronkelijke kleur.
 - Met deze procedure kunt u de draadkleur (naaldstang) wisselen, zelfs als de machine is gestopt bij een opgegeven pauze of de klossen worden verwisseld.
 - Als u op de start/stop-knop hebt gedrukt om de machine te stoppen terwijl een vlak werd geborduurd, kan de instelling voor een tijdelijke naaldstang niet worden toegepast. U kunt niet wisselen van draadkleur (naaldstang) midden in een vlak dat wordt geborduurd.
-



Instellingen voor gereserveerde naaldstang

Normaalgesproken wijst de machine automatisch draadkleuren toe aan de naaldstangen. U kunt echter handmatig een specifieke kleur draad toewijzen aan een bepaalde naaldstang. Als u een naaldstang opgeeft, wordt deze verwijderd uit de automatische toewijzingen van de machine en blijft de opgegeven kleur aan deze stang toegewezen.

Door veelgebruikte kleuren draad specifiek toe te wijzen aan bepaalde naaldstangen, kunt u het aantal draadklossen dat wordt verwisseld verminderen.

Als u eenmaal een handmatige naaldstanginstelling hebt opgegeven, blijft deze van toepassing totdat u de instelling annuleert.

U kunt de handmatige naaldstanginstellingen opgeven op de derde pagina van het instellingenschermb.

- 1** Druk op  en vervolgens op  en  om de derde pagina van het instellingenschermb op te roepen.

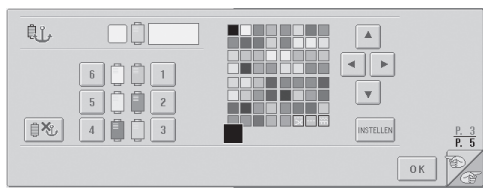

- 2** Druk op **1**, **2**, **3**, **4**, **5** of **6** voor het cijfer van de naaldstang die u wilt opgeven.

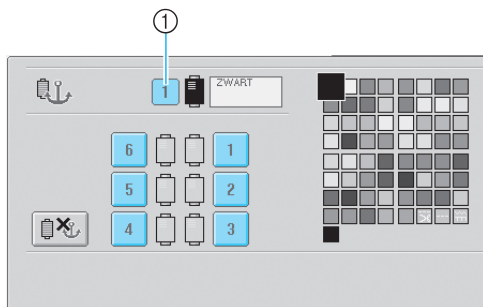

- ① Geeft het cijfer van de geselecteerde naaldstang aan.

- 3** Selecteer de kleur die u wilt toewijzen aan de naaldstang.

Druk op , ,  en  totdat de kleur die u wilt selecteren vergroot wordt weergegeven in het palet.

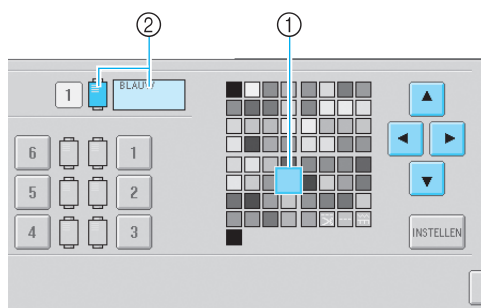

- ① De kleur die vergroot wordt weergegeven, is de kleur die is geselecteerd.
 ② Geeft de geselecteerde kleur en de naam ervan weer.
 ► Een gemarkeerd gekleurd vakje wordt verplaatst in de richting van de pijl op de toets waarop u drukt.

- 4** Druk op **INSTELLEN**.

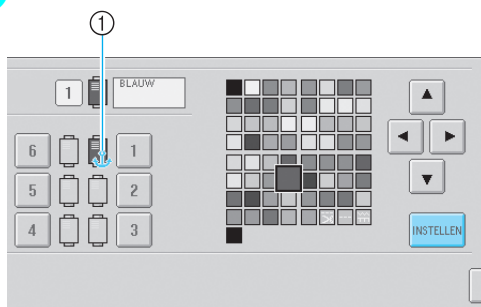

- De kleur die u hebt geselecteerd in stap **3** wordt aangegeven.
 ① De geselecteerde kleur draad en het anker worden weergegeven op de draadklos.

■ Instelling annuleren

Als u de instelling wilt wijzigen, moet u deze eerst annuleren en vervolgens een nieuwe instelling selecteren.

- 1 Druk op **1**, **2**, **3**, **4**, **5** of **6** voor het cijfer van de naaldstang waarvan u de instelling wilt annuleren.

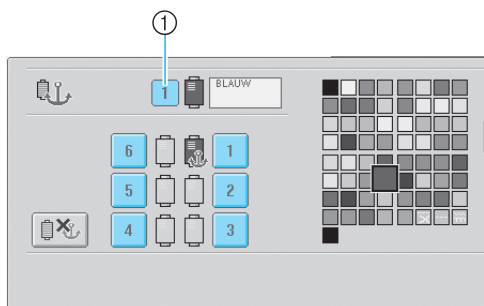

- ① Geeft het cijfer van de geselecteerde naaldstang aan.

- 2 Druk op .

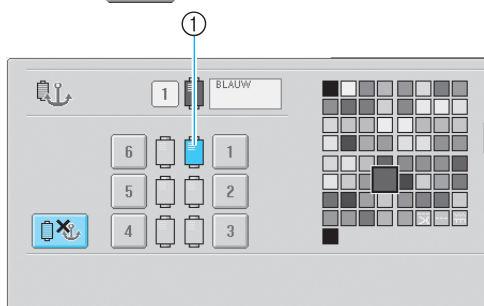

- ① Het anker wordt niet meer weergegeven op de draadklos.
- Hiermee annuleert u de handmatige naaldstanginstelling.

PATRONEN SELECTEREN/BEWERKEN/OPSLAAN

In dit hoofdstuk vindt u informatie over het selecteren, bewerken en opslaan van borduurpatronen.

Voorzorgsmaatregelen borduurgegevens	100
Een borduurpatroon selecteren	102
Algemene patroonselectie / 102	
Renaissance-alfabetpatronen / 105	
Appliqué-alfabetpatronen / 107	
Alfabetpatronen / 109	
Borduurkaarten (optioneel) / 112	
USB-media (in de handel verkrijgbaar) / 117	
Borduurpatronen / 104	
Bloemletterpatronen / 106	
Kaderpatronen / 108	
Borduurpatronen in het geheugen van de machine / 111	
Computer (USB) / 114	
Het borduurpatroon bewerken (Patroonbewerkingscherm)	119
Patronen combineren / 119	
Een patroon verplaatsen / 120	
Een patroon verticaal draaien / 121	
Een patroon draaien / 122	
De afstand tussen de tekens wijzigen / 124	
De draaddichtheid wijzigen (alleen bij sommige teken- en kaderpatronen) / 125	
Meerkleurentekst opgeven / 126	
Een patroon verwijderen / 128	
Het patroon selecteren dat moet worden bewerkt / 120	
Een patroon horizontaal draaien / 121	
De grootte van een patroon wijzigen / 121	
De tekstindeling van een teken wijzigen / 123	
De kleuren van het patroon wijzigen / 127	
Het borduurpatroon bewerken (Borduurinstellingenscherm).....	129
Het gehele patroon draaien / 129	
De kleuren van het patroon wijzigen / 131	
Een zich herhalend patroon maken / 130	
Een gecombineerd patroon bewerken	132
Borduurpatronen opslaan.....	136
Geheugen van de machine / 136	
Als het borduurpatroon niet kan worden opgeslagen / 136	
USB-media (in de handel verkrijgbaar) / 137	

Vorzorgsmaatregelen borduurgegevens

Neem de volgende voorzorgsmaatregelen in acht bij het gebruik van borduurgegevens die niet zijn gemaakt en opgeslagen op deze machine.

VOORZICHTIG

- **Wanneer andere borduurgegevens worden gebruikt dan de oorspronkelijke patronen, kunnen de draad of de naald breken wanneer wordt geborduurd met een te fijne steekdichtheid of wanneer er drie of meer overlappende steken worden gemaakt. Gebruik in dat geval een van de oorspronkelijke gegevensontwerpsystemen om de borduurgegevens te bewerken.**

■ Typen borduurgegevens die kunnen worden gebruikt

- U kunt alleen .pes-, .phc- en .dst-borduurgegevensbestanden gebruiken met deze machine. Wanneer u andere patroongegevens gebruikt dan die zijn opgeslagen bij gebruik van de gegevensontwerpsystemen of machines van Brother, kan dit ertoe leiden dat de machine niet naar behoren werkt.
- **Soorten USB-apparaten/media die u kunt gebruiken (met USB-type "A" (host) aansluiting**
Steekgegevens kunt u opslaan op of ophalen van USB-media. Gebruik media die aan de volgende specificaties voldoen.
 - USB-floppydiskstation
 - USB-flash-station (USB-flash-geheugen).
 - USB-CD-ROM-, CD-R-, CD-RW-stations (alleen ophalen)



Memo

- Steek/borduurgegevens kunt u niet opslaan met een USB-CD-ROM-, CD-R- of CD-RW-station.
- USB-apparaten/media kunt u alleen gebruiken met een USB-type "A" (host) aansluiting. USB-type "B" (functie) aansluiting is alleen bestemd voor een computeraansluiting.

U kunt de volgende soorten media ook gebruiken met de USB geheugenkaartlezer/schrijver.

- Secure Digital (SD) Card
- Compact Flash
- Memory Stick
- Smart Media
- Multi Media Card (MMC)
- XD-Picture Card



Opmerking

- Sommige USB-media kunt u mogelijk niet gebruiken op deze machine. Meer bijzonderheden vindt u op onze website.
- USB-hubs kunt u niet gebruiken met een USB-type "A" (host) aansluiting. De machine herkent bovenstaande USB-apparaten of USB-geheugenkaarten niet via een USB-hub.
- De toegangslamp begint te knipperen wanneer u USB-apparaten/media plaatst. Het duurt ongeveer 5 tot 6 seconden om de apparaten/media te herkennen. (De tijd varieert naar gelang het USB-apparaat/medium).
- Plaats of verwijder USB-media alleen wanneer  op het scherm wordt weergegeven of wanneer u door een melding op het scherm hiertoe wordt geïnstrueerd (zie pagina 117).
- Raadpleeg voor meer informatie de gebruikshandleiding die bij het USB-medium wordt geleverd.



Memo

- Wanneer u een bestandsmap moet creëren, gebruikt u de computer.
- In de bestandsnamen kunt u letters en cijfers gebruiken. Als de bestandsnaam niet meer dan acht tekens bevat, verschijnt de hele naam op het scherm. Als de bestandsnaam langer is dan acht tekens, verschijnen slechts de eerste zes tekens gevolgd door "~" en een nummer als bestandsnaam.

■ Computers en besturingssystemen met de volgende specificaties kunnen worden gebruikt

- Compatibele modellen:
IBM-pc met een USB-poort als standaardapparatuur
IBM-pc-compatibele computer met een USB-poort als standaardapparatuur
- Compatibele besturingssystemen:
Microsoft Windows Me/2000/XP
(Voor Windows 98 is een stuurprogramma vereist. U kunt dit stuurprogramma downloaden van onze website (www.brother.com).)

■ Voorzorgsmaatregelen bij het gebruik van de computer om gegevens te maken en op te slaan

- Wanneer de naam van een borduurgegevensbestand/-map niet wordt herkend, bijvoorbeeld omdat er speciale tekens in de naam voorkomen, wordt het bestand niet weergegeven. Wijzig in dat geval de naam van het bestand/de map. Het is aan te raden om hoofdletters en kleine letters te gebruiken, de cijfers 0 t/m 9, het streepje “-” en de onderstreping “_”. Gebruik geen komma “,” of punt “.” in de bestandsnaam.
- Als borduurgegevens groter zijn dan 200 mm (H) × 300 mm (B) (ca 7-7/8 inch (H) × 11-3/4 inch (B)), wordt rechts een melding weergegeven waarin wordt gevraagd of u het patroon 90 graden wilt draaien.



Borduurgegevens die, nadat ze 90 graden zijn gedraaid, nog steeds groter zijn dan 200 mm (H) × 300 mm (B) (ca 7-7/8 inch (H) × 11-3/4 inch (B)), kunnen niet worden gebruikt. (Alle ontwerpen moeten binnen de 200 mm (H) × 300 mm (B) (ca. 7-7/8 inch (H) × 11-3/4 inch (B)) van het ontwerpbereik liggen.)

Zie pagina 113 voor meer informatie.

- Opgeslagen .pes-bestanden die het ingestelde maximale aantal steken of kleuren overschrijden, kunnen niet worden weergegeven. Gebruik een van de oorspronkelijke gegevensontwerpsystemen voor het bewerken van het borduurpatroon zodat het aan de specificatie voldoet (maximum aantal steken: 500.000; maximum aantal kleurwijzigingen: 500; maximum aantal gecombineerde patronen: 100).
- Maak geen mappen op USB-media of op een Verwisselbare schijf. Borduurgegevens die zijn opgeslagen in een map, kunnen niet worden weergegeven door de machine.
- Ook als de borduureenheid niet is bevestigd, kan de machine borduurgegevens verwerken.

■ Tajima-borduurgegevens (.dst)

- De bestandsnamen van .dst-gegevens worden in de patroonlijst weergegeven. (De afbeelding zelf kan niet worden weergegeven.) Alleen de eerste acht tekens van de bestandsnaam worden weergegeven. 
- De Tajima-gegevens (.dst) bevatten geen specifieke draadkleurgegevens; deze worden weergegeven volgens de standaarddraadkleurvolgorde. Controleer de voorbeeldweergave en wijzig de kleuren draad naar wens. Zie pagina 163 voor meer informatie.

■ Handelsmerken

- Secure Digital (SD) Card is een gedeponeed handelsmerk of handelsmerk van SD Card Association.
 - Compact Flash is een gedeponeed handelsmerk of handelsmerk van Sandisk Corporation.
 - Memory Stick is een gedeponeed handelsmerk of handelsmerk van Sony Corporation.
 - Smart Media is een gedeponeed handelsmerk of handelsmerk van Toshiba Corporation.
 - Multi Media Card (MMC) is een gedeponeed handelsmerk of handelsmerk van Infineon Technologies AG.
 - xD-Picture Card is een gedeponeed handelsmerk of handelsmerk van Fuji Photo Film Co. Ltd.
 - IBM is een gedeponeed handelsmerk of handelsmerk van International Business Machines Corporation.
 - Microsoft en Windows zijn gedeponeerde handelsmerken of handelsmerken van Microsoft Corporation.
- Elk bedrijf waarvan de software in deze handleiding is vermeld, heeft een softwarelicentieovereenkomst met betrekking tot zijn speciale programma's. Alle andere merken en productnamen die in deze handleiding zijn vermeld, zijn gedeponeerde handelsmerken van de respectievelijke bedrijven. De uitleg van symbolen zoals © en TM wordt echter niet uitgebreid aangegeven in de tekst.

Een borduurpatroon selecteren

Deze machine heeft diverse ingebouwde borduurpatronen. Naast de ingebouwde patronen kunnen diverse andere patronen worden geselecteerd via borduurkaarten (worden apart verkocht), en de computer.



Memo

- Op pagina 5 vindt u een lijst van compatibele kaarten.

Algemene patroonselectie

De procedure voor het selecteren van een patroon is afhankelijk van het type patroon. Hieronder wordt de algemene procedure voor het selecteren van een patroon beschreven.

1 Druk op de toets voor de gewenste categorie in het patroontypekeuzescherf.

Patroontypekeuzescherf

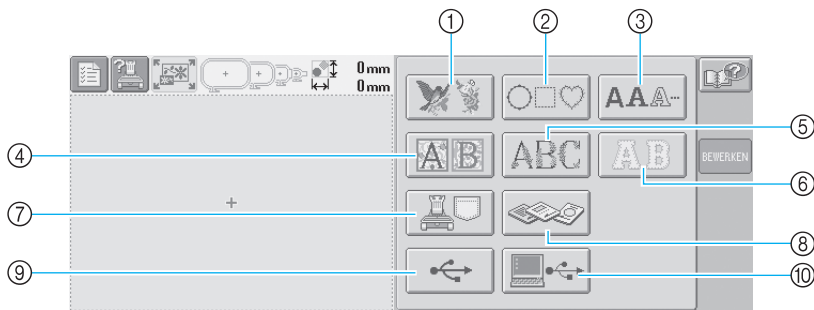

- | | |
|-------------------------------|--|
| ① Borduurpatronen | ⑥ Appliqué-alfabetpatronen |
| ② Kaderpatronen | ⑦ Borduurpatronen in het geheugen van de machine |
| ③ Alfabetpatronen | ⑧ Borduurkaarten |
| ④ Renaissance-alfabetpatronen | ⑨ USB-media |
| ⑤ Bloemletterpatronen | ⑩ Computer (USB) |

2 Druk op het gewenste patroon in het patroonlijstscherf om het patroon te selecteren.

Patroonlijstscherf

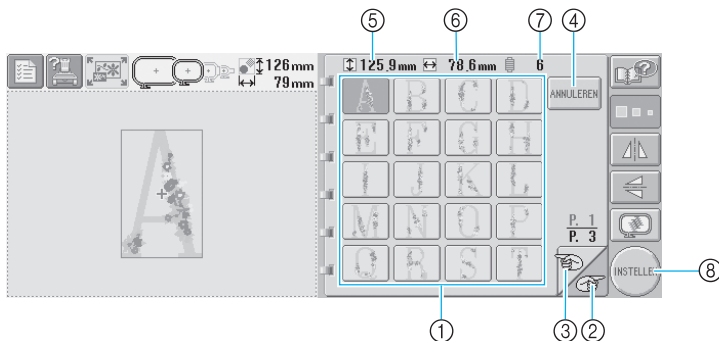

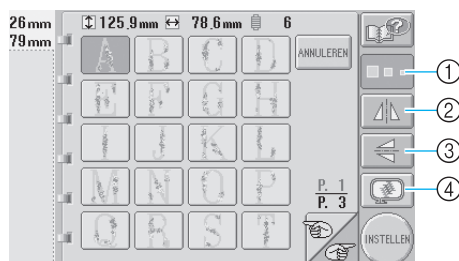

- | | |
|--|--|
| <p>① Patroontoetsen</p> <ul style="list-style-type: none"> • Druk op een patroon om de volgende gegevens van het patroon weer te geven. <ul style="list-style-type: none"> ⑤ Verticale lengte van het patroon ⑥ Horizontale breedte van het patroon ⑦ Aantal draadkleurwisselingen • Als er meer dan een pagina is, drukt u op ② en ③ totdat de gewenste pagina wordt weergegeven. | <ul style="list-style-type: none"> • Als u van categorie wilt wisselen, drukt u op ④ om terug te keren naar het patroontypekeuzescherf. • Nadat u het patroon hebt geselecteerd, drukt u op ⑧. De patroonkeuze wordt bevestigd en het patroonbewerkingsscherf wordt weergegeven. |
|--|--|

3 Wanneer een patroon is geselecteerd, kunt u het patroon bewerken met de volgende toetsen die aan de rechterkant van het scherm worden weergegeven.

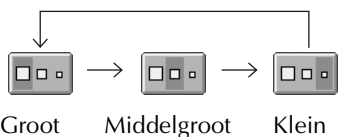

- ① De grootte van het patroon wijzigen
- Telkens wanneer u op de toets drukt, wordt de instelling als volgt gewijzigd.



- Wanneer de toets wordt weergegeven als  kan de grootte van het patroon niet worden gewijzigd.

- ② Het patroon horizontaal draaien
- Telkens wanneer u op de toets drukt, wordt de instelling in- of uitgeschakeld.



Horizontaal draaien uitgeschakeld

Horizontaal gedraaid

- Wanneer de toets wordt weergegeven als  kan het patroon niet horizontaal worden gedraaid.

- ③ Het patroon verticaal draaien
- Telkens wanneer u op de toets drukt, wordt de instelling in- of uitgeschakeld.



Verticaal draaien uitgeschakeld

Verticaal gedraaid

- Wanneer de toets wordt weergegeven als  kan het patroon niet verticaal worden gedraaid.

- ④ De voorbeeldweergave controleren
- Druk op deze toets om te controleren of het borduurwerk naar wens wordt genaaid. (Zie pagina 27 voor meer informatie.)

Borduurpatronen

1 Druk op .

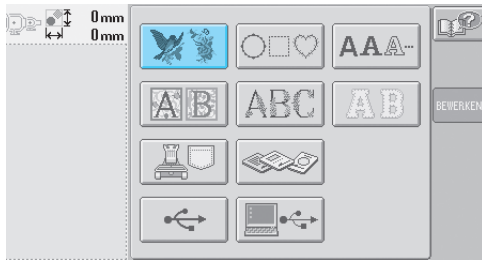

- ▶ De lijst met borduurpatronen wordt weergegeven.

2 Selecteer een borduurpatroon.
Druk op het gewenste patroon.

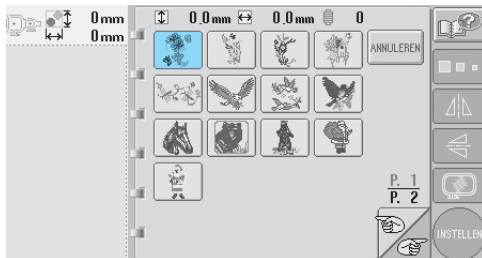

- ▶ Het geselecteerde patroon wordt weergegeven in het patroonweergavevlak.

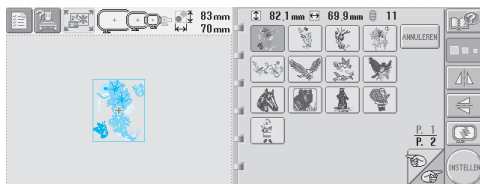

- Als een verkeerd patroon is geselecteerd of als u een ander patroon wilt selecteren, drukt u op het gewenste patroon.

3 Bewerk het patroon indien nodig.

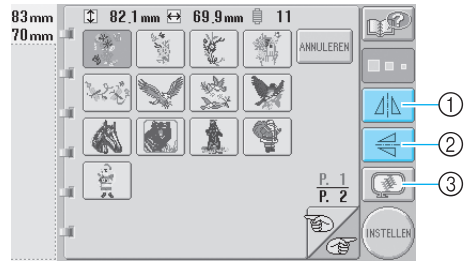

- ① Het patroon kan horizontaal worden gedraaid.
- ② Het patroon kan verticaal worden gedraaid.
- ③ Hiermee controleert u de voorbeeldweergave.

4 Druk op .

Hiermee bevestigt u de patroonkeuze.

- ▶ Het patroonbewerkingsscherm wordt weergegeven.

Renaissance-alfabetpatronen

1 Druk op .

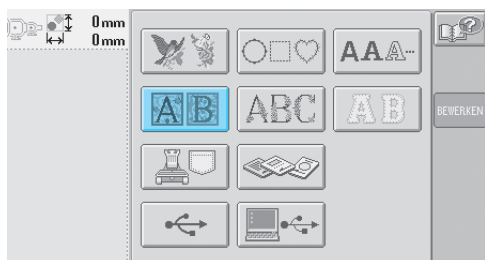

► De lijst met renaissance-alfabetpatronen wordt weergegeven.

2 Selecteer een borduurpatroon.
Druk op het gewenste patroon.

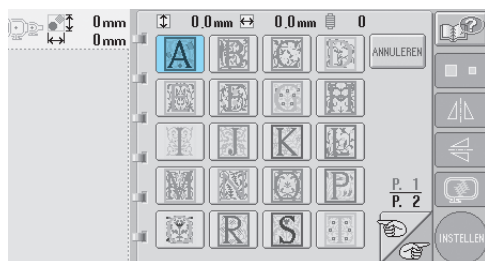

► Het geselecteerde patroon wordt weergegeven in het patroonweergavevlak.

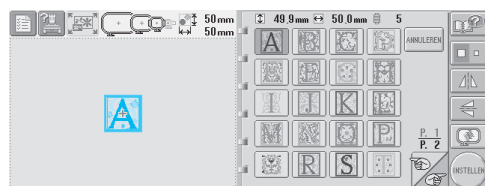

• Als een verkeerd patroon is geselecteerd of als u een ander patroon wilt selecteren, drukt u op het gewenste patroon.

3 Bewerk het patroon indien nodig.

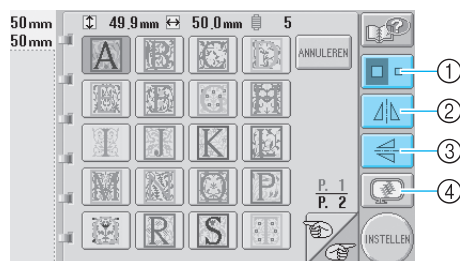

① Druk op deze toets om de grootte te wijzigen.
② Het patroon kan horizontaal worden gedraaid.
③ Het patroon kan verticaal worden gedraaid.
④ Hiermee controleert u de voorbeeldweergave.

4 Druk op .

Hiermee bevestigt u de patroonkeuze.

► Het patroonbewerkingsscherm wordt weergegeven.

Bloemletterpatronen

1 Druk op .

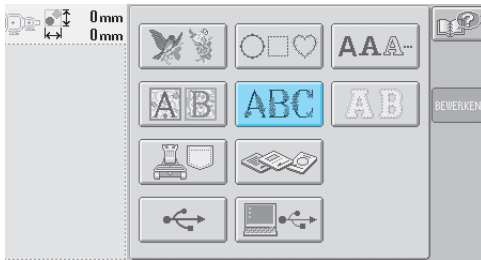

► De lijst met bloemletterpatronen wordt weergegeven.

2 Selecteer een borduurpatroon.
Druk op het gewenste patroon.

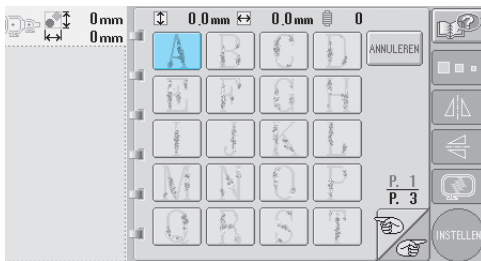

► Het geselecteerde patroon wordt weergegeven in het patroonweergavevlak.

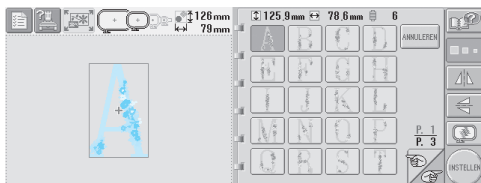

- Als een verkeerd patroon is geselecteerd of als u een ander patroon wilt selecteren, drukt u op het gewenste patroon.

3 Bewerk het patroon indien nodig.



- ① Het patroon kan horizontaal worden gedraaid.
- ② Het patroon kan verticaal worden gedraaid.
- ③ Hiermee controleert u de voorbeeldweergave.

4 Druk op .

Hiermee bevestigt u de patroonkeuze.

► Het patroonbewerkingsscherm wordt weergegeven.

Appliqué-alfabetpatronen

1 Druk op .

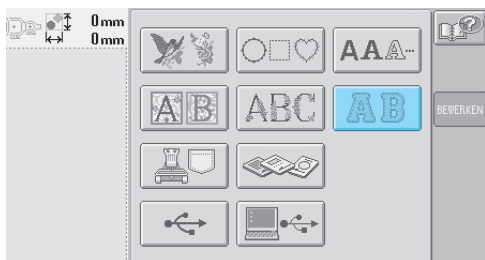

► Het groottekeuzescherf wordt weergegeven.

2 Selecteer de tekstgrootte.
Druk op de toets voor de gewenste tekstgrootte.

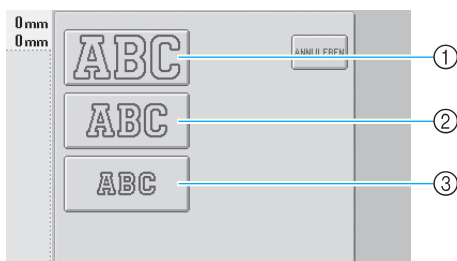

• Het teken heeft de volgende verticale lengte wanneer de bijbehorende grootte is geselecteerd.

- ① Groot: 122 mm (4-13/16 inch)
 - ② Middelgroot: 68 mm (2-11/16 inch)
 - ③ Klein: 49 mm (1-15/16 inch)
- De lijst met appliqué-alfabetpatronen wordt weergegeven.

3 Selecteer een borduurpatroon.
Druk op het gewenste patroon.

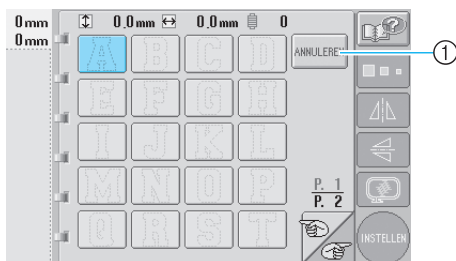

① Druk op deze toets om de grootte van het teken te wijzigen.

► Het geselecteerde patroon wordt weergegeven in het patroonweergavevlak.

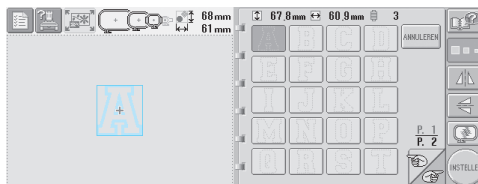

• Als een verkeerd patroon is geselecteerd of als u een ander patroon wilt selecteren, drukt u op het gewenste patroon.

4 Bewerk het patroon indien nodig.

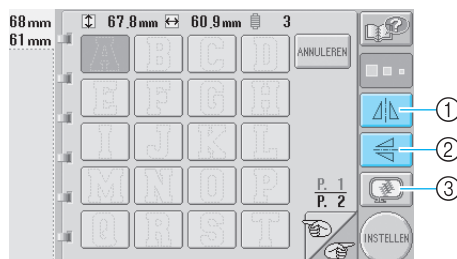

- ① Het patroon kan horizontaal worden gedraaid.
- ② Het patroon kan verticaal worden gedraaid.
- ③ Hiermee controleert u de voorbeeldweergave.

5 Druk op .

Hiermee bevestigt u de patroonkeuze.

► Het patroonbewerkingsscherf wordt weergegeven.

Memo

- Zie “Applicatiepatronen” op pagina 156 voor meer informatie over het borduren van applicaties.

Kaderpatronen

1 Druk op .

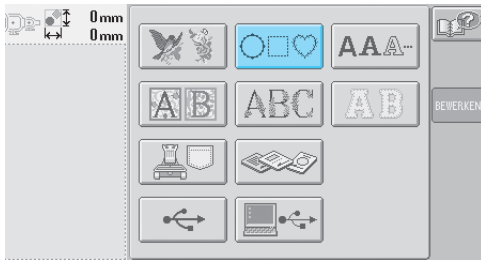

► De lijst met kaderpatronen wordt weergegeven.

2 Selecteer de gewenste vorm van het kader in het bovenste deel van het scherm. Druk op de gewenste kadervorm.

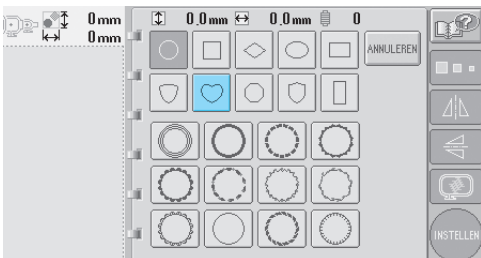

► De beschikbare kaderpatronen worden in de onderste helft van het scherm weergegeven.

3 Selecteer een kaderpatroon. Druk op het gewenste patroon.

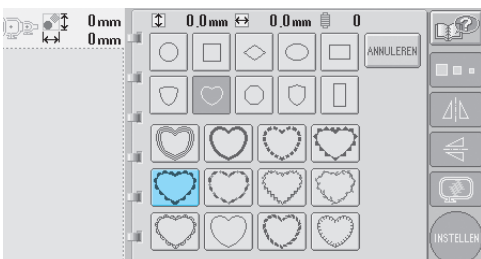

► Het geselecteerde patroon wordt weergegeven in het patroonweergavevlak.

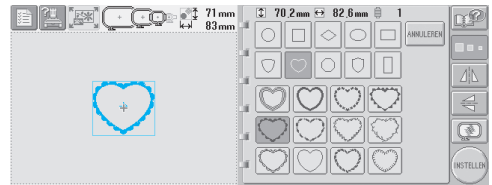

• Als een verkeerd patroon is geselecteerd of als u een ander patroon wilt selecteren, drukt u op het gewenste patroon.

4 Bewerk het patroon indien nodig.

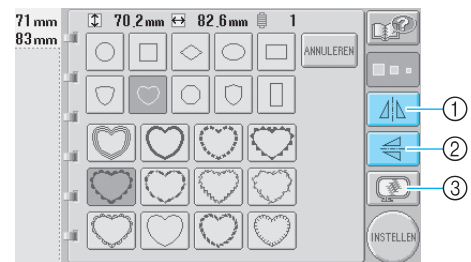

① Het patroon kan horizontaal worden gedraaid.
 ② Het patroon kan verticaal worden gedraaid.
 ③ Hiermee controleert u de voorbeeldweergave.

5 Druk op . Hiermee bevestigt u de patroonkeuze.

► Het patroonbewerkingsscherm wordt weergegeven.

Alfabetpatronen

De machine bevat dertien ingebouwde lettertypen.

1 Druk op **AAA...**.

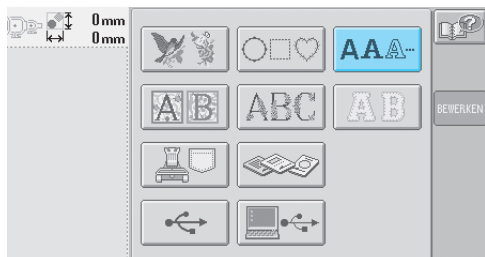

- ▶ Het lettertypekeuzeschermbord wordt weergegeven.

2 Selecteer een lettertype.
Druk op het gewenste lettertype.

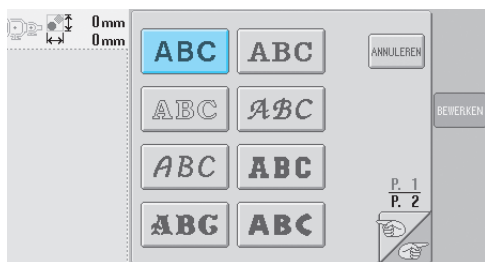

- Druk op of voor meer keuzemogelijkheden.
- ▶ Het tekstinvoerscherm wordt weergegeven.

3 Als de toets voor het teken dat u wilt selecteren niet wordt weergegeven, drukt u op de tab voor de gewenste lettertypeset.

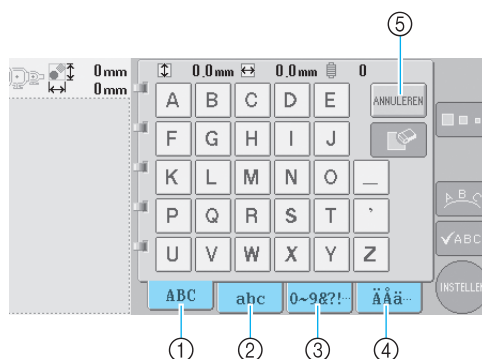

- ① Hoofdletters
- ② Kleine letters
- ③ Cijfers/symbolen
- ④ Speciale tekens
- ⑤ Druk op deze toets om het lettertype te wijzigen.

- ▶ Het tekstinvoerscherm wordt weergegeven voor de tekens die op het tabblad worden getoond.

- Als u het lettertype wilt wijzigen, drukt u op om terug te keren naar het lettertypekeuzeschermbord.

4 Selecteer een teken.
Druk op het gewenste teken.

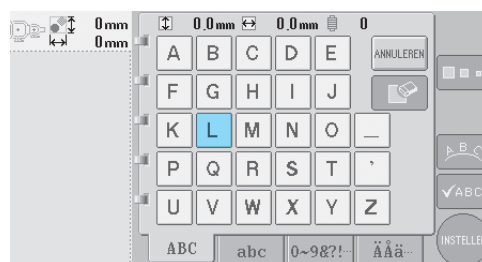

- ▶ Het geselecteerde teken wordt weergegeven in het patroonweergavevlak.



- ① Als een verkeerd teken is geselecteerd of als u een ander teken wilt selecteren, drukt u op om het teken te verwijderen dat het laatst is geselecteerd. Druk vervolgens op de toets voor het gewenste teken.

5 Wanneer een teken is ingevoerd, kunt u, indien nodig, de tekengrootte wijzigen.



① Druk op deze toets om de grootte te wijzigen.



De grootte wijzigen

Nadat het eerste teken is geselecteerd, drukt u op  tot het teken de gewenste grootte heeft.

- De volgende tekens die worden geselecteerd, krijgen de nieuwe tekengrootte.
- Nadat de tekens zijn gecombineerd, kan de grootte van alle ingevoerde tekens niet worden gewijzigd. (U kunt de grootte van het gehele patroon wijzigen via het patroonbewerkingsscherm.)





Opmerking

- U kunt van twee kleine lettertypen  en  niet de grootte wijzigen.

6 Als u meerdere tekens wilt invoeren, herhaalt u 3 en 4 tot alle gewenste tekens zijn ingevoerd.

- ▶ De geselecteerde tekens worden weergegeven in het patroonweergavevlak.





① Als een verkeerd teken is geselecteerd of als u een ander teken wilt selecteren, drukt u op  om het teken te verwijderen dat het laatst is geselecteerd. Druk vervolgens op de toets voor het gewenste teken. Elke keer als u op  drukt, wordt het laatste teken van de tekst verwijderd.

- Als de tekst klein is en moeilijk af te lezen op het scherm, drukt u op  om de tekst te controleren.

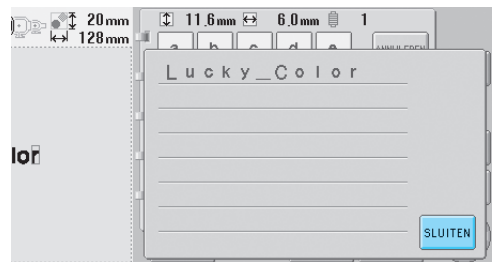

① Druk op deze toets om het tekstvoorbeeldscherm weer te geven.



Nadat u de tekst hebt gecontroleerd, drukt u op  om terug te keren naar het tekstinvoerscherm.

7 Wijzig de tekstinstelling indien nodig.



① Druk op deze toets om de tekstinstelling te wijzigen.

■ De tekstindeling wijzigen

Druk op  om het volgende scherm weer te geven. Druk op de toets voor de gewenste tekstindeling.

Nadat u de gewenste tekstindeling hebt

geselecteerd, drukt u op  om terug te keren naar het tekstinvoerscherm.

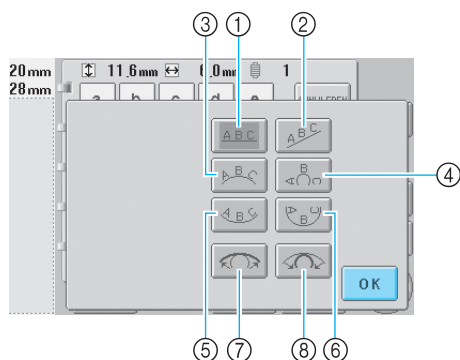

- ① Ordent de tekst op een rechte lijn
 - ② Ordent de tekst op een schuine lijn
 - ③ Ordent de tekst aan de buitenzijde van een wijde boog
 - ④ Ordent de tekst aan de buitenzijde van een scherpe boog
 - ⑤ Ordent de tekst aan de binnenzijde van een wijde boog
 - ⑥ Ordent de tekst aan de binnenzijde van een scherpe boog
 - ⑦ Als tekst wordt geordend op een boog, wordt bij elke druk op deze toets de kromming van de boog verkleind (de boog wordt platter).
 - ⑧ Als tekst wordt geordend op een boog, wordt bij elke druk op deze toets de kromming van de boog vergroot (de boog wordt krommer).
- Als tekst is geordend met een van de tekstindelingen op dit scherm, kunnen zelfs meer tekens worden ingevoerd.

8 Nadat alle tekst op de gewenste manier is ingevoerd, drukt u op .

Hiermee bevestigt u de patroonkeuze.

- ▶ Het patroonbewerkingsscherm wordt weergegeven.



Memo

- De kleur van de tekst is ingesteld op zwart. Zie “Meerkleurentekst opgeven” op pagina 126 en “De kleuren van het patroon wijzigen” op pagina 127 voor informatie over het wijzigen van de kleur.

Borduurpatronen in het geheugen van de machine

U kunt borduurpatronen ophalen die zijn opgeslagen in het geheugen van de machine. Zie “Borduurpatronen opslaan” op pagina 136 voor meer informatie over het opslaan van patronen.

1 Druk op .

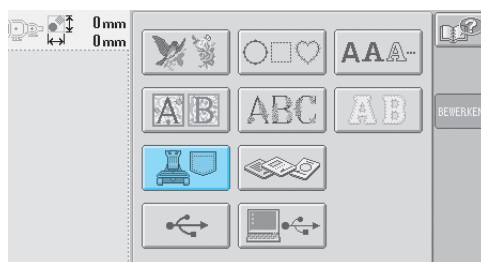

- ▶ De lijst met patronen wordt weergegeven.

2 Selecteer een borduurpatroon. Druk op het gewenste patroon.

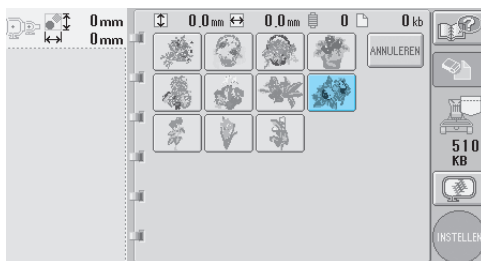

- ▶ Het geselecteerde patroon wordt weergegeven in het patroonweergavevlak.

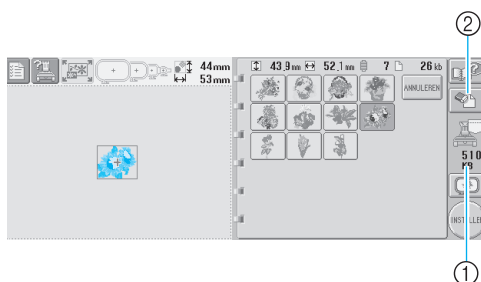

- ① Geeft de hoeveelheid beschikbare ruimte weer in het geheugen van de machine.
 - ② Druk op deze toets om het geselecteerde patroon uit het geheugen te verwijderen.
- Als een verkeerd patroon is geselecteerd of als u een ander patroon wilt selecteren, drukt u op de toets voor het gewenste patroon.

■ Borduurgegevens verwijderen

Via dit scherm kunt u de borduurgegevens die zijn opgeslagen in het geheugen van de machine organiseren door onnodige gegevens te verwijderen.

Nadat u het patroon hebt geselecteerd dat u wilt verwijderen, drukt u op  om het onderstaande scherm weer te geven.



- ① Hiermee verwijdert u de gegevens permanent uit het geheugen en keert u vervolgens terug naar de gegevens zonder geselecteerd patroon.
- ② Verwijdert de gegevens niet en keert vervolgens terug naar het scherm dat werd weergegeven voordat op  werd gedrukt.

3 Druk op .

Hiermee bevestigt u de patroonkeuze.

- ▶ Het patroonbewerkingsscherm wordt weergegeven.

Borduurkaarten (optioneel)

1 Plaats de borduurkaart in de borduurkaartopening van de machine.

Plaats de borduurkaart (met de pijl naar u gericht) geheel in de borduurkaartopening aan de rechterkant van het bedieningspaneel.

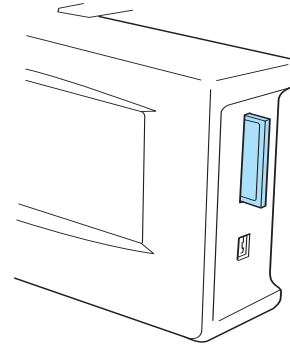

Opmerking

- Plaats of verwijder alleen borduurkaarten wanneer  op het scherm wordt weergegeven of wanneer de machine is uitgezet.
- Zorg dat u de borduurkaart plaatst met de pijl in uw richting, oefen bij het plaatsen niet te veel kracht uit en plaats geen andere objecten in de opening dan borduurkaarten, anders kan de machine beschadigd raken.
- Als andere borduurkaarten worden gebruikt dan de oorspronkelijke kaarten, kan het zijn dat de machine niet naar behoren functioneert. Zorg dat u alleen aanbevolen borduurkaarten gebruikt.
- Sommige kaarten waarop gebruiksrecht of copyright is verleend, zijn mogelijk niet compatibel met deze machine.
- Op pagina 5 vindt u een lijst van compatibele kaarten.

2 Druk op .

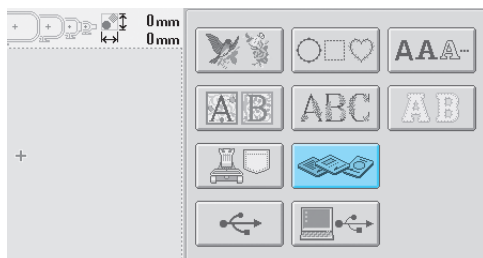

▶ De lijst met patronen op de borduurkaart wordt weergegeven.

3 Selecteer de patronen zoals beschreven op pagina 104 tot en met 111.

■ **Patronen groter dan 200 mm (H) × 300 mm (B) (7-7/8 inch (H) × 11-3/4 inch (B))**

Bij een patroon groter dan 200 mm (H) × 300 mm (B) (7-7/8 inch (H) × 11-3/4 inch (B)) wordt de volgende melding weergegeven.



Druk op  om het patroon 90 graden te draaien voordat het wordt geopend.

Wanneer het patroon groter is dan 200 mm (H) × 300 mm (B) (7-7/8 inch (H) × 11-3/4 inch (B)), zelfs nadat het 90 graden is gedraaid, wordt de volgende melding weergegeven.

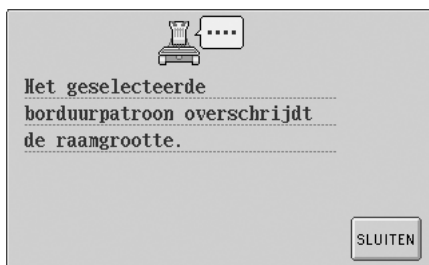

Druk op  om terug te keren naar het patroonlijstscherf.

 **Memo**

- Voer dezelfde handeling uit wanneer een patroon groter dan 200 mm (H) × 300 mm (B) (7-7/8 inch (H) × 11-3/4 inch (B)) is geselecteerd op de computer, van een CompactFlash-kaart of van een floppydisk.

Computer (USB)

Met behulp van de meegeleverde USB-kabel kan de machine op uw computer worden aangesloten en kunnen borduurpatronen die zijn opgeslagen op de computer tijdelijk worden opgehaald en op de machine worden gebruikt.



Opmerking

Zorg dat de computer waarop de machine moet worden aangesloten aan de volgende vereisten voldoet.

- Compatibele modellen:
 - IBM-pc met een USB-poort
 - Met IBM-pc compatibele computer met een USB-poort
- Compatibele besturingssystemen:
 - Microsoft Windows Me/2000/XP
- * Voor Windows 98 SE is een stuurprogramma vereist. U kunt dit stuurprogramma downloaden van onze website (www.brother.com).

■ Aansluiten

- 1 Steek de USB-kabel in de aansluiting op de computer en in de USB-type "B" (functie) poortaansluiting van de borduurmachine.

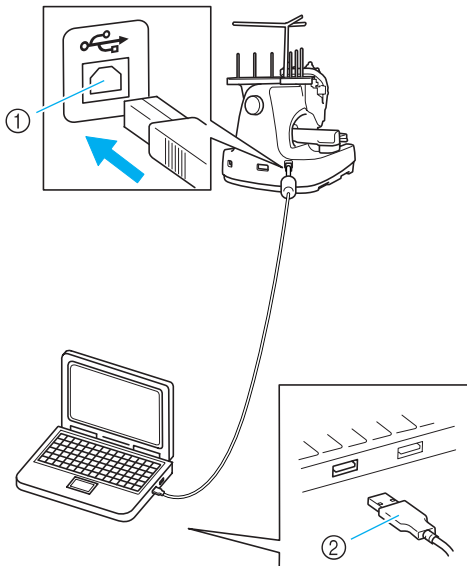

- ① USB-type "B" (functie) aansluiting
 - ② USB-kabelaansluiting
- De USB-kabel kan worden aangesloten op de USB-poorten van de computer en van de borduurmachine, ongeacht of deze aan of uit staan.



Opmerking

- De connectoren van de USB-kabel kunnen maar in een richting in de aansluiting worden gestoken. Als de connector moeilijk in de aansluiting gaat, moet u geen kracht gebruiken maar de stand van de connector controleren.
- Raadpleeg voor meer informatie over de locatie van de USB-poort op de computer (of de USB-hub) de handleiding van het betreffende apparaat.
- Afhankelijk van de toepassing is aansluiting via een USB-hub wellicht niet mogelijk. Als een aansluiting niet mogelijk is, sluit u de kabel aan op de USB-poort van de computer.

- 2 Als op de computer de map "Verwisselbare schijf" wordt weergegeven in de map "Deze computer" is de aansluiting voltooid.

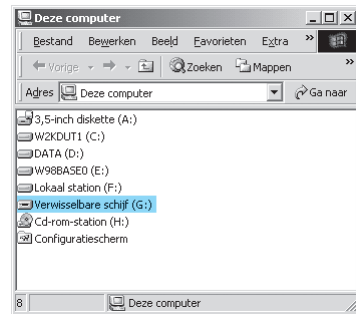

■ Ophalen

- 1 Verplaats/kopieer de patroongegevens die u wilt ophalen naar de map "Verwisselbare schijf".



- ▶ De patroongegevens in de map "Verwisselbare schijf" worden naar de machine geschreven.

Opmerking

- Verwijder de USB-kabel niet terwijl de gegevens worden geschreven.
- Maak geen submappen in de map "Verwisselbare schijf". Ook al hebt u mappen aangemaakt, deze zullen niet verschijnen op het scherm van de machine.
- Schrijf geen gegevens naar en verwijder geen gegevens van "Verwisselbare schijf" terwijl de machine naait.

2 Druk op .

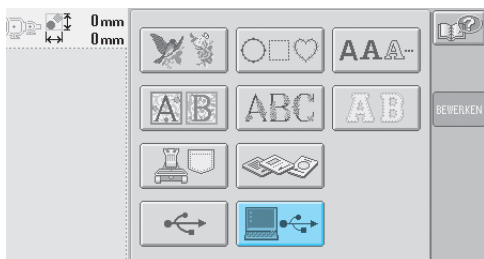

- ▶ De lijst met patronen wordt weergegeven.

3 Selecteer een borduurpatroon.

- Druk op het gewenste patroon.
- Als u besluit het patroon niet op te halen, drukt u op .

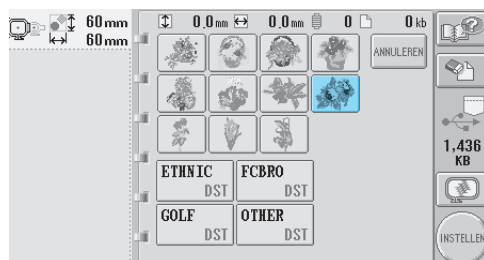

- ▶ Het geselecteerde patroon wordt weergegeven in het patroonweergavevlak.

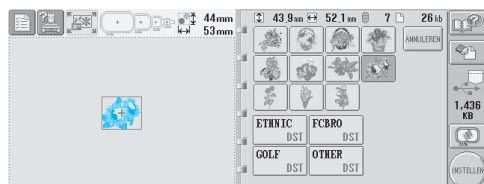

- Als een verkeerd patroon is geselecteerd of als u een ander patroon wilt selecteren, drukt u op het gewenste patroon.

Memo

- Meer bijzonderheden over grote borduurpatronen vindt u in de gebruikshandleiding bij PE-DESIGN.

- Herhaal stap 1 om een patroon van de computer toe te voegen.

- ▶ Het volgende scherm wordt weergegeven terwijl gegevens worden geschreven naar de machine. Wanneer het schrijven is voltooid, wordt de toets voor het patroon weergegeven.

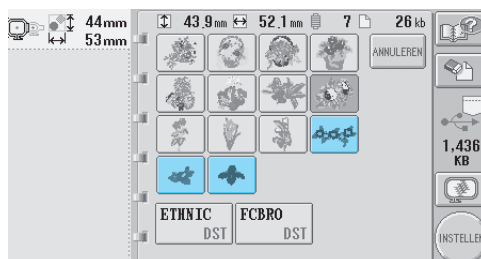

4 Druk op .

- Hiermee bevestigt u de patroonkeuze.

- ▶ Het patroonbewerkingsscherm wordt weergegeven.

Opmerking

- Het patroon dat uit de computer is opgehaald, wordt alleen tijdelijk naar de machine geschreven. Het patroon wordt uit de machine gewist wanneer deze wordt uitgezet. Als u het patroon wilt bewaren, kunt u het in de machine opslaan. (Zie "Geheugen van de machine" op pagina 136.)

■ **Wanneer het gewenste patroon niet kan worden opgehaald**

Wanneer u patroongegevens ophaalt van de computer, worden de gegevens niet rechtstreeks van de computer gehaald. De patroongegevens worden tijdelijk naar de machine geschreven en die patroongegevens worden vervolgens opgehaald. De hoeveelheid gegevens die naar de machine wordt geschreven, is beperkt en patroongegevens kunnen niet worden opgehaald wanneer deze hoeveelheid wordt overschreden.

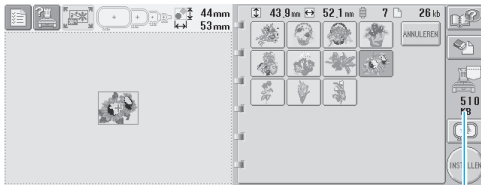

- ① Geeft de hoeveelheid beschikbare ruimte weer in het USB-gedeelte van de machine. Als patroongegevens met deze grootte worden toegevoegd, kunnen deze worden opgehaald (tijdelijk geschreven).

Als u een patroon wilt ophalen dat groter is dan de hoeveelheid beschikbare ruimte, verwijdert u de momenteel naar de machine geschreven patronen en plaatst u vervolgens in de map het patroon dat u wilt ophalen.

1 Verwijder alle overbodige patronen uit de map “Verwisselbare schijf” op de computer.

Selecteer de patroongegevens en verplaats deze naar een andere map, de prullenbak of klik erop met de rechtermuisknop en klik op Verwijderen.



2 Plaats het patroon dat u wilt ophalen in de map “Verwisselbare schijf”.

- Zodra de gegevens naar de machine zijn geschreven, wordt de toets voor het patroon op het scherm weergegeven.

3 Als de gewenste patroongegevens nog steeds niet kunnen worden geschreven, herhaalt u de stappen 1 en 2.

■ **De USB-kabel verwijderen**

Alvorens de USB-kabel los te koppelen klikt u op het pictogram “Hardware ontkoppelen of uitwerpen” in de taakbalk van Windows® Me/2000 of het pictogram “Hardware veilig verwijderen” in de taakbalk van Windows® XP. Wanneer de verwisselbare schijf veilig is verwijderd, ontkoppelt u de USB-kabel van de computer en van de machine.



Bij Windows 98SE controleert u dat de toegangslamp niet knippert voordat u de USB-kabel ontkoppelt van de computer en de machine.

Opmerking

- U moet de bovenstaande procedure uitvoeren voordat u de USB-kabel verwijdert uit de computer en de borduurmachine. Als u dit niet doet, kan de computer storingen vertonen, worden de gegevens mogelijk niet goed geschreven of raken de gegevens of het gegevensgebied op de borduurmachine mogelijk beschadigd.

USB-media (in de handel verkrijgbaar)

U kunt een specifiek borduurpatroon ophalen direct van het USB-medium of uit een map op het USB-medium. Als het borduurpatroon zich in een map bevindt, gaat u lagen of mappen omlaag in het pad ernaartoe. Bijzonderheden over het opslaan van patronen vindt u in "Borduurpatronen opslaan" op pagina 136.

Opmerking

- USB-media en lees-schrijfeenheden zijn verkrijgbaar bij elektronikawinkels en computerzaken.
- Sommige USB-media kunt u mogelijk niet gebruiken op deze machine. Meer bijzonderheden vindt u op onze website.

1 Plaats het USB-medium in de USB-type "A" (host) poort.

Naar gelang het soort USB-medium dat u gebruikt, sluit u het USB-apparaat direct aan op de USB-poort op de rechterkant van het bedieningspaneel of sluit u de USB-lees-schrijfeenheid aan op de USB-type "A" (host) poort van de machine.

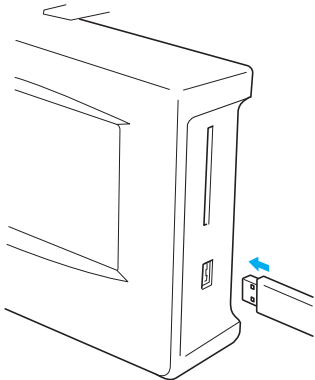

Wanneer u de USB-lees-schrijfeenheid aansluit op de USB-type "A" (host) poort, zet u de kabel vast met de drie haken op het achterpaneel. Als de kabel niet is vastgezet, kan het borduurraam blijven haken achter de kabel terwijl het raam beweegt. Dan wordt het patroon mogelijk scheefgetrokken.

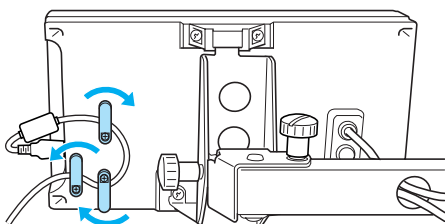

Opmerking

- Plaats of verwijder alleen USB-media wanneer  op het scherm wordt weergegeven of wanneer de machine is uitgezet.
- Plaats niets anders dan een USB-medium in de USB-mediumpoortaan sluiting. Anders beschadigt u mogelijk het USB-mediumstation.

2 Druk op .

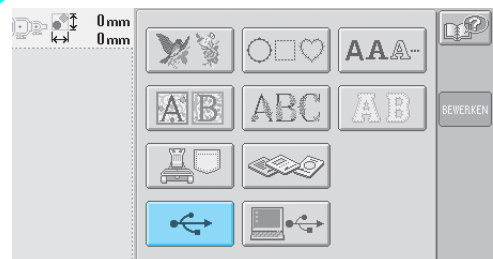

- ▶ Een lijst met patronen en mappen op het bovenste niveau wordt weergegeven.
- De patroonlijst wordt meestal binnen enkele seconden weergegeven. Als er echter veel patronen zijn, kan het enige tijd duren voordat ze allemaal worden weergegeven. Verwijder het USB-medium niet terwijl de patronen worden gelezen. Wacht totdat de patronen worden weergegeven.
- Wanneer u gegevens hebt opgehaald van een USB-medium en u haalt andere gegevens van hetzelfde USB-medium op zonder het medium te verwijderen, wordt de patroonlijst weergegeven uit de map met het eerder geselecteerde patroon.

3 Als u een patroon wilt selecteren uit een map op een lager niveau, selecteert u die map..



- ▶ De lijst met mappen en patronen in de geselecteerde map wordt op volgorde weergegeven.

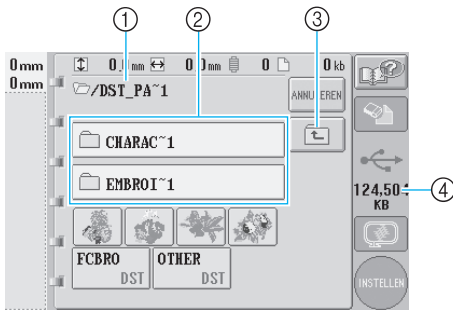

- 1 Geeft de naam van de huidige map weer
- 2 Geeft de map in de huidige map weer
- 3 Als de mapnaam bestaat uit meer dan negen tekens, wordt deze ingekort tot de eerste zes tekens, gevolgd door “~” en een cijfer.
- 4 Druk op deze toets om een mapniveau omhoog te gaan.
- 4 Geeft de hoeveelheid beschikbare ruimte op het USB-medium aan.

4 Selecteer een borduurpatroon.

Druk op de toets voor het gewenste patroon.

- Druk op **ANNULEREN** om terug te keren naar het oorspronkelijke scherm.

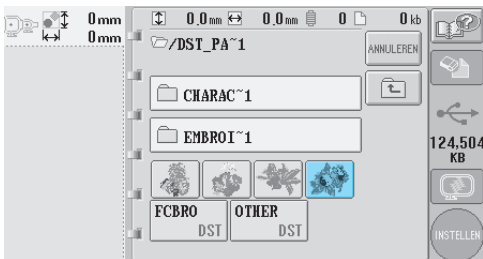

- ▶ Het geselecteerde patroon wordt weergegeven in het patroonweergavevlak.

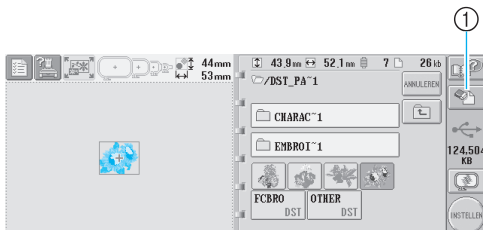

- 1 Druk op deze toets om het geselecteerde patroon te verwijderen.
- ▶ Als een verkeerd patroon is geselecteerd of als u een ander patroon wilt selecteren, drukt u op de toets voor het gewenste patroon.

■ Borduurgegevens verwijderen

Via dit scherm kunt u de borduurgegevens die zijn opgeslagen op het USB-medium organiseren door onnodige gegevens te verwijderen. Nadat u het patroon hebt geselecteerd dat u wilt verwijderen, drukt u op **ANNULEREN** om het onderstaande scherm weer te geven.



- 1 Verwijdert de gegevens en keert vervolgens terug naar de gegevens zonder geselecteerd patroon
- 2 Verwijdert de gegevens niet en keert vervolgens terug naar de gegevens voordat op **ANNULEREN** werd gedrukt

⚡ Opmerking

- Als u de USB-medium patroongegevens wilt verwijderen, verwijdert u deze van de machine. Zo verwijdert u de ontwerpgegevens volledig.

5 Druk op **INSTELLEN**.

Hiermee bevestigt u de patroonkeuze.

- ▶ Het patroonbewerkingsscherm wordt weergegeven.

⚡ Opmerking

- Ontkoppel het USB-medium niet of werp geen floppydisk of CD uit terwijl een steekpatroon wordt gelezen of verwijderd. Anders kan het USB-medium beschadigd raken of kunt u gegevens kwijtraken. Ontkoppel bovendien het USB-medium niet en werp de floppydisk of CD niet uit, terwijl de inhoud van het USB-medium, de floppydisk of de CD wordt weergegeven.

Het borduurpatroon bewerken (Patroonbewerkingsscherm)

U kunt de patronen bewerken via het patroonbewerkingsscherm en het borduurinstellingenschermb. U kunt afzonderlijke patronen bewerken via het patroonbewerkingsscherm en u kunt het gehele patroon bewerken via het borduurinstellingenschermb. Het resultaat van de bewerkingen wordt weergegeven in het patroonweergavevlak.

Patronen combineren

Diverse patronen zoals borduurpatronen, kaderpatronen, ingebouwde alfabetpatronen en patronen op borduurkaarten kunnen eenvoudig worden gecombineerd.

1 Druk op .

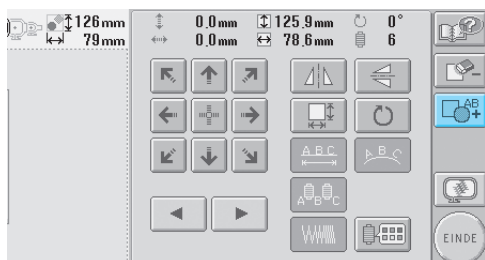

► Het patroontypekeuzeschermb wordt opnieuw weergegeven.

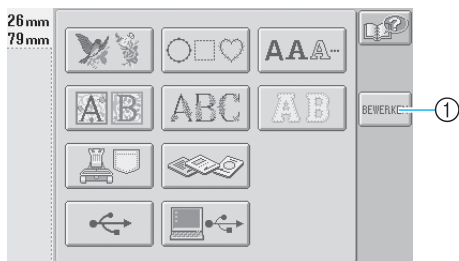

① Druk op deze toets om te stoppen met patronen combineren. Het patroonbewerkingsschermb wordt weergegeven.

2 Selecteer een borduurpatroon.

Selecteer het toe te voegen patroon zoals beschreven op pagina 118 tot en met 102.

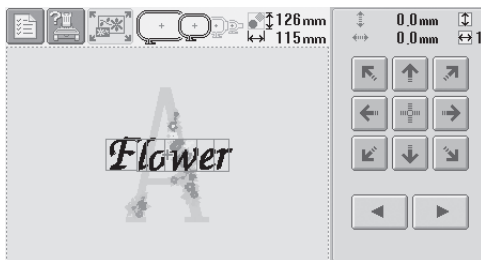

• Wanneer een ander patroon wordt geselecteerd, wordt dit normaalgesproken in het midden van het patroonweergavevlak toegevoegd.

3 Herhaal de stappen 1 en 2 tot alle patronen zijn geselecteerd die moeten worden gecombineerd.

Opmerking

• U kunt maximaal 100 patronen combineren. U kunt niet meer dan 100 patronen selecteren. Bovendien kan het combineren niet doorgaan als er geen beschikbare ruimte meer is in het geheugen van de machine of als het maximum aantal kleuren (500) wordt overschreden.

Memo

• De plaatsing van de afzonderlijke patronen en andere bewerkingshandelingen kunnen worden uitgevoerd via het patroonbewerkingsschermb. De bewerkingshandelingen kunnen op dezelfde manier worden uitgevoerd via het patroonbewerkingsschermb, ongeacht of dit wordt weergegeven als elk patroon wordt geselecteerd of nadat alle patronen zijn geselecteerd die u wilt combineren.

Het patroon selecteren dat moet worden bewerkt

Als meerdere patronen zijn geselecteerd, kunt u kiezen welk patroon wordt bewerkt.

1 Druk op  of .

Het patroon dat wordt bewerkt, is het patroon dat rood is omkaderd.

Blijf op  en  drukken tot het rode kader om het patroon staat dat u wilt bewerken.

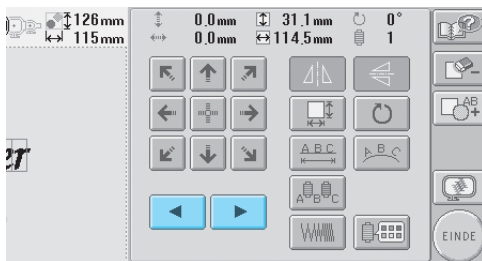

► De patronen worden geselecteerd in de volgorde (of de tegengestelde volgorde) waarop ze aan het patroon zijn toegevoegd.

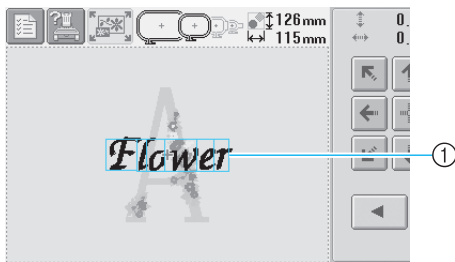

① Rood omkaderd patroon dat wordt bewerkt

Memo

- Als meerdere patronen in het patroonbewerkings scherm worden weergegeven, is de basisprocedure om (1) het patroon te selecteren dat moet worden bewerkt en vervolgens (2) dat patroon te bewerken.

Een patroon verplaatsen

Bepaal waar in het borduurraam het patroon moet worden geborduurd. Als meerdere patronen worden gecombineerd, verplaatst u elk patroon om het ontwerp in te delen.

1 Druk op de toets voor de richting waarin u het patroon wilt verplaatsen.

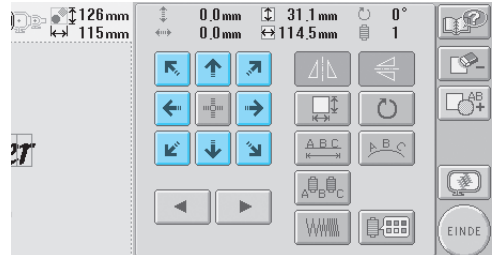

► Het patroon wordt verplaatst in de richting van de pijl op de toets.

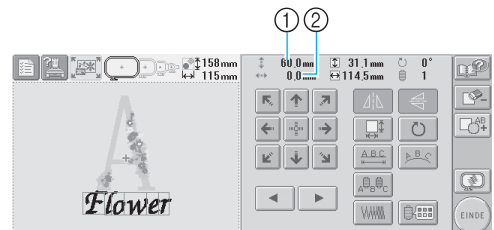

- ① Geeft de verticale verplaatsingsafstand aan
- ② Geeft de horizontale verplaatsingsafstand aan

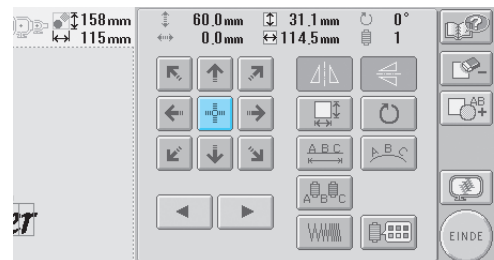

- Druk op  om het patroon terug te zetten in de oorspronkelijk positie (het midden van het borduurraam.)



Memo

- Het patroon kan ook worden verplaatst door te drukken op de pijltoetsen die in het scherm worden weergegeven wanneer u op een van de andere bewerkingstoetsen drukt.
- U kunt de pijltoetsen in het borduurinstellingscherm gebruiken om het raam te verplaatsen en de borduurpositie te selecteren.

Een patroon horizontaal draaien

1 Druk op  zodat deze verandert in .

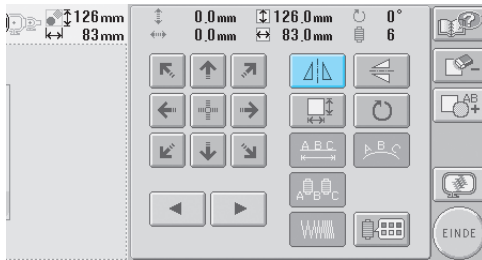

- ▶ Het patroon is horizontaal gedraaid.
- Telkens wanneer u op de toets drukt, wordt de instelling in- of uitgeschakeld.



Horizontale draai
uitgeschakeld

Horizontaal gedraaid

Een patroon verticaal draaien

1 Druk op  zodat deze verandert in .

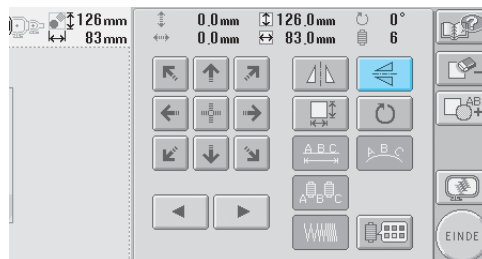

- ▶ Het patroon is verticaal gedraaid.
- Telkens wanneer u op de toets drukt, wordt de instelling in- of uitgeschakeld.



Verticale draai
uitgeschakeld

Verticaal gedraaid

De grootte van een patroon wijzigen

De grootte van een patroon kan worden vergroot of verkleind tussen 90% en 120% van de oorspronkelijke grootte.

1 Druk op .

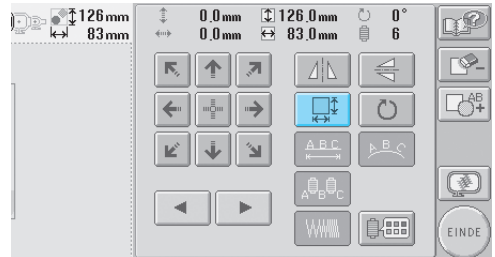

- ▶ Het volgende scherm wordt weergegeven.

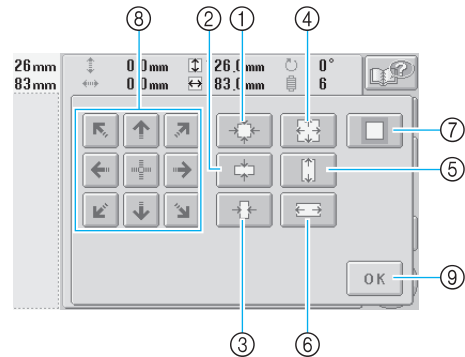

Voorbeeld: oorspronkelijke grootte

- 1 Verkleint zonder de verhouding hoogte x breedte te wijzigen.
- 2 Verkleint alleen in verticale richting.
- 3 Verkleint alleen in horizontale richting.
- 4 Vergroot zonder de verhouding hoogte x breedte te wijzigen.
- 5 Vergroot alleen in verticale richting.
- 6 Vergroot alleen in horizontale richting.
- 7 Druk op deze toets om terug te keren naar de oorspronkelijke grootte.
- 8 Verplaatst het patroon in de richting van de pijl op de toets
- 9 Druk op deze toets om dit scherm te sluiten.



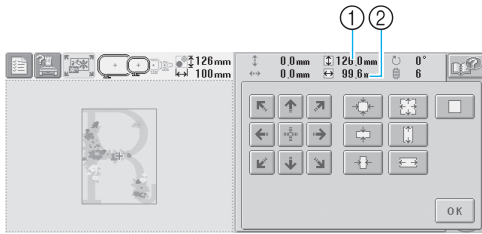

2 Druk op deze toetsen om de gewenste grootte voor het patroon in te stellen.

Elke keer als u op een toets drukt, wordt het patroon iets vergroot of verkleind.



De grootte van het patroon wordt weergegeven nadat u op een toets hebt gedrukt om deze te wijzigen.

- ① Verticale lengte
- ② Horizontale breedte

- De mate waarin het patroon kan worden vergroot, is afhankelijk van het patroon of het teken.
- Afhankelijk van het patroon of het teken kan het patroon nadat het 90 graden is gedraaid misschien nog meer worden vergroot.
- Als het patroon is gedraaid, kunnen de horizontale en verticale richting zijn omgedraaid.
- Als u het patroon wilt terugzetten op de oorspronkelijke grootte, drukt u op  zodat deze verandert in .

3 Druk, indien nodig, op de pijltoetsen om de positie van het patroon te wijzigen.

Zie pagina 120 voor meer informatie.

4 Nadat u de gewenste wijzigingen hebt doorgevoerd, drukt u op .

- ▶ Het patroonbewerkingsscherm wordt opnieuw weergegeven.

! VOORZICHTIG

- **Controleer welke pictogrammen voor borduurramen kunnen worden gebruikt nadat u de grootte van het patroon hebt gewijzigd. Gebruik alleen de aangegeven ramen. Als u een raam gebruikt dat niet wordt aangegeven, kan de persvoet het borduurraam raken en letsel veroorzaken.**

Een patroon draaien

Het patroon kan tussen 1 en 359 graden met de klok mee of tegen de klok in worden gedraaid.

1 Druk op .

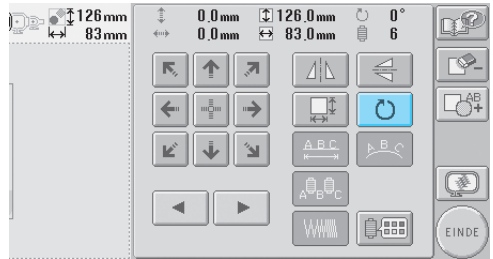

▶ Het volgende scherm wordt weergegeven.

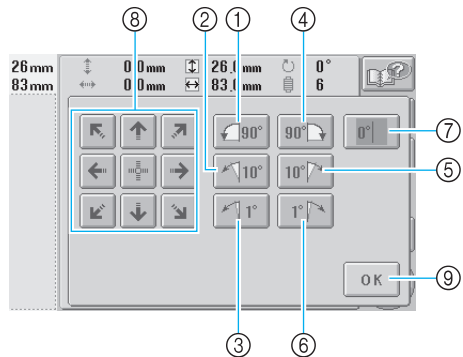

Voorbeeld: oorspronkelijke hoek

- ① Draait 90 graden naar links
- ② Draait 10 graden naar links
- ③ Draait 1 graden naar links
- ④ Draait 90 graden naar rechts
- ⑤ Draait 10 graden naar rechts
- ⑥ Draait 1 graden naar rechts
- ⑦ Druk op deze toets om terug te keren naar de oorspronkelijke hoek.
- ⑧ Verplaatst het patroon in de richting van de pijl op de toets
- ⑨ Druk op deze toets om dit scherm te sluiten.



- 2** Druk op deze toetsen om het patroon in de gewenste hoek te zetten.
Elke keer als u op een toets drukt, wordt het patroon gedraaid.

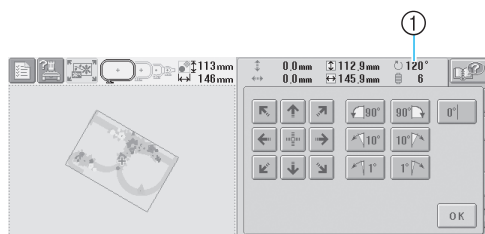

- ① Geeft de hoek van het patroon weer nadat op een toets is gedrukt om deze te wijzigen.
- Het patroon in de oorspronkelijke hoek terugzetten (0 graden), druk op zodat deze verandert in .

- 3** Druk, indien nodig, op de pijltoetsen om de positie van het patroon te wijzigen.
Zie pagina 120 voor meer informatie.

- 4** Nadat u de gewenste wijzigingen hebt doorgevoerd, drukt u op .

- Het patroonbewerkingsscherm wordt opnieuw weergegeven.

! VOORZICHTIG

- Controleer welke pictogrammen voor borduurramen kunnen worden gebruikt nadat u de hoek van het patroon hebt gewijzigd. Gebruik alleen de aangegeven ramen. Als u een raam gebruikt dat niet wordt aangegeven, kan de persvoet het borduurraam raken en letsel veroorzaken.



Memo

- Als u op in het borduurinstellingenschermdrukt, wordt het gehele gecombineerde patroon gedraaid. (Zie "Het gehele patroon draaien" op pagina 129 voor meer informatie.)
- Als het patroon te groot is of zich te dicht bij de rand van het borduurvlak bevindt, vinden mogelijk niet alle rotatiebewerkingen plaats.

De tekstindeling van een teken wijzigen

De tekens kunnen worden geordend op een horizontale lijn, een schuine lijn of op een boog.

- 1** Druk op .

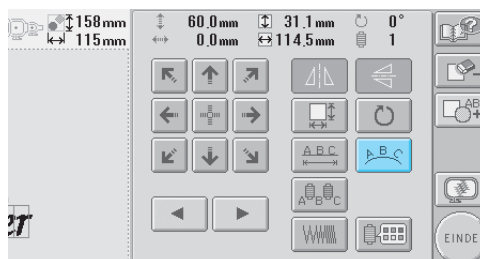

- Het volgende scherm wordt weergegeven.

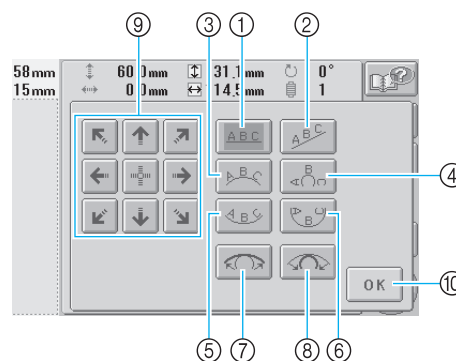

- 1 Ordent de tekst op een rechte lijn
- 2 Ordent de tekst op een schuine lijn
- 3 Ordent de tekst aan de buitenzijde van een wijde boog
- 4 Ordent de tekst aan de buitenzijde van een scherpe boog
- 5 Ordent de tekst aan de binnenzijde van een wijde boog
- 6 Ordent de tekst aan de binnenzijde van een scherpe boog
- 7 Als u hierop drukt nadat u een tekstindeling op een boog hebt geselecteerd, wordt bij elke druk op deze toets de kromming van de boog verkleind (de boog wordt platter).
- 8 Als u hierop drukt nadat u een tekstindeling op een boog hebt geselecteerd, wordt bij elke druk op deze toets de kromming van de boog vergroot (de boog wordt krommer).
- 9 Verplaatst het patroon in de richting van de pijl op de toets
- 10 Druk op deze toets om dit scherm te sluiten.

- 2** Druk op de toets voor de gewenste tekstindeling.

- 3** Nadat u de gewenste tekstindeling hebt geselecteerd, kunt u de kromming van de boog aanpassen. Druk, indien nodig, op en om de kromming van de boog aan te passen.

4 Druk, indien nodig, op de pijltoetsen om de positie van het patroon te wijzigen.
Zie pagina 120 voor meer informatie.

5 Nadat u de gewenste wijzigingen hebt doorgevoerd, drukt u op **OK**.

- ▶ Het patroonbewerkingsscherm wordt opnieuw weergegeven.



Memo

- U kunt nu de tekstindeling aanpassen die u hebt opgegeven toen u het teken selecteerde (op pagina 123).

De afstand tussen de tekens wijzigen

U kunt de afstand tussen de tekens vergroten of verkleinen.

1 Druk op

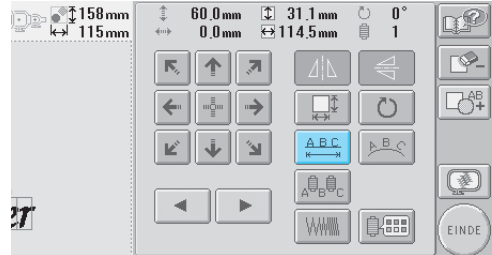

- ▶ Het volgende scherm wordt weergegeven.

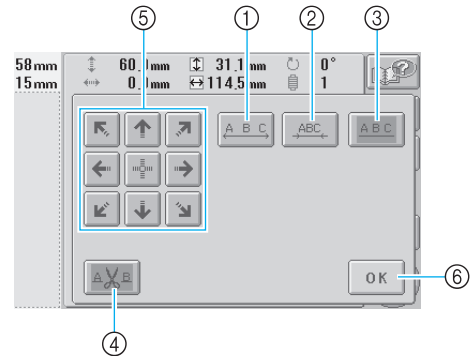

- ① Hiermee vergroot u de ruimte tussen de tekens
- ② Hiermee verkleint u de ruimte tussen de tekens
- ③ Selecteert de standaardafstand tussen de tekens (oorspronkelijke tekenafstand).
- ④ Geeft aan dat de draad tussen de tekens moet worden afgeknipt
- ⑤ Verplaatst het patroon in de richting van de pijl op de toets
- ⑥ Druk op deze toets om dit scherm te sluiten.

2 Druk op deze toetsen om de tekens op de gewenste afstand te zetten.

Elke keer als u op een toets drukt, wordt de afstand tussen de tekens iets vergroot of verkleind.

- Als u de tekenafstand wilt terugzetten op de oorspronkelijke grootte drukt u op zodat deze verandert in .

■ De draden tussen tekens afknippen

Wanneer de machine is ingesteld op het afknippen van de draden tussen de tekens, zorgt dit voor een reductie van het aantal springsteken tussen de tekens en van de overige benodigde handelingen na het borduren. Het borduren vergt echter wel meer tijd wanneer de draden na elk teken moeten worden afgeknipt.

3 Geef, indien nodig, aan dat de draden moeten worden afgeknipt tussen tekens.

Druk op  zodat deze verandert in .

- Telkens wanneer u op de toets drukt, wordt de instelling in- of uitgeschakeld.



Draden worden niet afgeknipt.

Draden worden afgeknipt.

4 Druk, indien nodig, op de pijltoetsen om de positie van het patroon te wijzigen.

Zie pagina 120 voor meer informatie.

5 Nadat u de gewenste wijzigingen hebt doorgevoerd, drukt u op .

- Het patroonbewerkingsscherm wordt opnieuw weergegeven.

De draaddichtheid wijzigen

(alleen bij sommige teken- en kaderpatronen)

De draaddichtheid van sommige teken- kaderpatronen kan worden gewijzigd.

U kunt een instelling opgeven tussen 80% en 120%, in stappen van 5%.

1 Druk op .

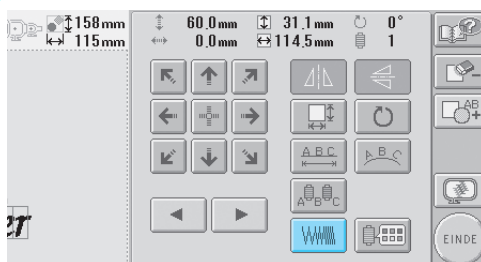

- Het volgende scherm wordt weergegeven.

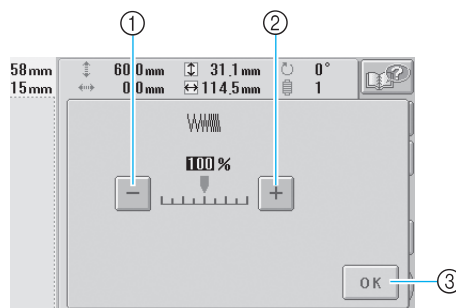

- ① Selecteert een lagere draaddichtheid
- ② Selecteert een hogere draaddichtheid
- ③ Druk op deze toets om dit scherm te sluiten.

■ Selecteert een lagere draaddichtheid



■ Selecteert een hogere draaddichtheid



2 Druk op de toetsen om de gewenste draaddichtheid te selecteren.

Elke keer als u op een toets drukt, wordt de draaddichtheid verhoogd of verlaagd.

- Selecteer "100%" om het patroon terug te zetten op de oorspronkelijk draaddichtheid (standaard).

3 Nadat u de gewenste wijzigingen hebt doorgevoerd, drukt u op .

- Het patroonbewerkingsscherm wordt opnieuw weergegeven.

Meerkleurentekst opgeven

De geselecteerde tekens van het alfabetpatroon (op pagina 109) zijn ingesteld op zwart. U kunt de kleur van alle tekens wijzigen met de draadkleurwisselingstoets. Als u de kleur van afzonderlijke tekens wilt wijzigen, drukt u op de Meerkleurentoets om deze in te schakelen en geeft u vervolgens voor elk teken de kleur op.

1 Druk op zodat deze verandert in

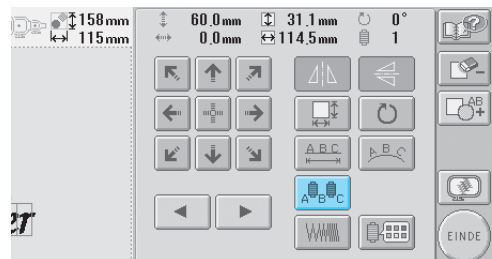

- Telkens wanneer u op de toets drukt, wordt de instelling in- of uitgeschakeld.



Meerkleurige tekst
uitgeschakeld

Meerkleurige tekst
ingeschakeld

- Zie "De kleuren van het patroon wijzigen" op pagina 127 voor informatie over het wijzigen van de kleur draad.

De kleuren van het patroon wijzigen

U kunt de kleuren van het patroon wijzigen en een voorbeeldweergave van het resultaat bekijken op het scherm.

Door de kleuren van het patroon te wijzigen, kunt u hetzelfde patroon op verschillende manieren bekijken.

Als de kleuren draad zijn vastgelegd in een kleurenpalet dat u hebt gebruikt om kleuren te wijzigen, kunt u aan de draadklossen de beschikbare kleuren draad toewijzen. Het patroon op het scherm wordt weergegeven in kleuren die praktisch gelijk zijn aan de werkelijke kleuren draad.

Hierbij worden de kleuren van alle patronen gewijzigd, niet alleen die van het patroon dat wordt bewerkt.

1 Druk op .

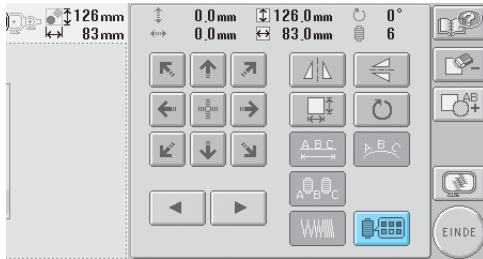

► Het scherm voor draadkleurwisseling wordt weergegeven.

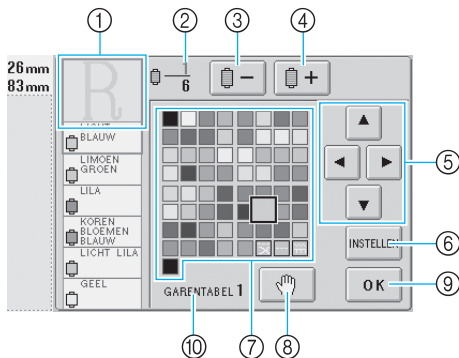

- ① Het deel van het patroon in de kleur dat boven in het scherm met de draadkleurvolgorde wordt weergegeven, is het deel waarvan de kleur wordt gewijzigd.
- ② Geeft het aantal draadkleurwisselingen aan. De bovenste waarde geeft de positie in de borduurvolgorde aan voor de kleur die boven in het scherm met de draadkleurvolgorde wordt weergegeven; de onderste waarde geeft het totale aantal draadkleurwisselingen aan.
- ③ Selecteert de vorige kleur in het scherm met de draadkleurvolgorde.
- ④ Selecteert de volgende kleur in het scherm met de draadkleurvolgorde.

- ⑤ Gebruik deze toetsen om een kleur uit het kleurenpalet te selecteren.
- ⑥ Past de kleurwisseling toe.
- ⑦ Kleurenpalet
- ⑧ Selecteer een kleur uit dit palet.
- ⑨ Geeft pauzelocaties aan (zie "Pauzelocaties opgeven vóór het borduren" op pagina 92.)
- ⑩ Druk op deze toets om dit scherm te sluiten.
- ⑪ Naam van het palet

2 Druk op en tot de kleur die moet worden gewijzigd boven in het scherm met de draadkleurvolgorde wordt weergegeven.

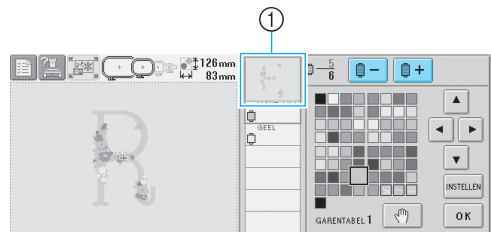

- ① De kleur draad voor het deel van het patroon dat bovenin wordt weergegeven, wordt gewijzigd.

3 Druk op , , en om een andere kleur te selecteren uit het kleurenpalet.

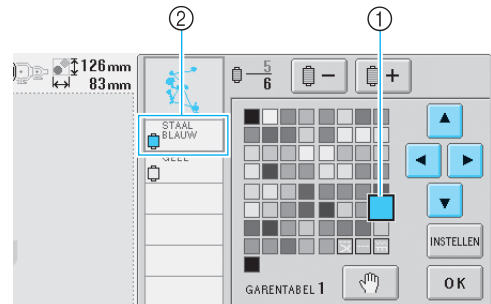

- ① De kleur die vergroot wordt weergegeven, is de kleur die is geselecteerd.
 - ② Geeft de naam weer van de kleur draad die is geselecteerd
- In het patroonweergavevlak wordt de kleur van het geselecteerde deel van het patroon gewijzigd.

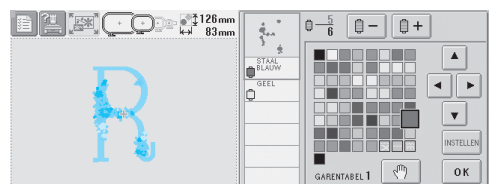

4 Druk op **INSTELLEN**.

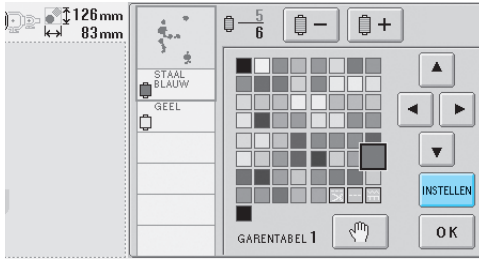

- ▶ De kleurwijziging wordt bevestigd.
- Druk op **INSTELLEN** om de nieuwe kleur op te geven, anders wordt de kleur draad niet gewisseld.
- Als de verkeerde kleur draad is opgegeven of als u de kleur draad opnieuw wilt wijzigen, selecteert u een andere kleur draad en drukt u vervolgens op **INSTELLEN**.

5 Herhaal stappen **2** tot en met **4** tot de kleuren van alle gewenste delen zijn gewijzigd.

6 Nadat u de gewenste wijzigingen hebt doorgevoerd, drukt u op **OK**.

- ▶ Het patroonbewerkingsscherm wordt opnieuw weergegeven.

Memo

- Druk op **PAUZELOCATIE** om pauzelocaties op te geven. Zie "Pauzelocaties opgeven vóór het borduren" op pagina 92 voor meer informatie.
- U kunt het kleurenpalet wijzigen in een eigen palet dat de kleuren draad aangeeft die u tot uw beschikking hebt. (Zie "Instellingen eigen palet" op pagina 147.)

Een patroon verwijderen

1 Druk op **VERWIJDEREN**.

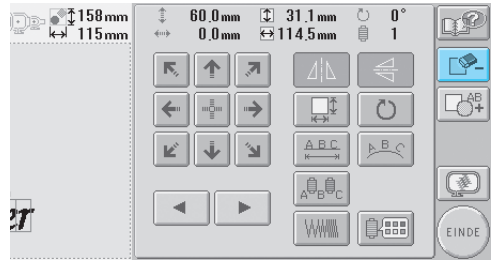

- ▶ Het volgende scherm wordt weergegeven.

2 Druk op **OK**.

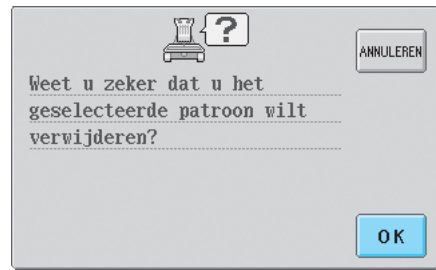

- ▶ Het patroon wordt verwijderd.
- Druk op **ANNULEREN** om het verwijderen van het patroon af te breken.

Het borduurpatroon bewerken (Borduurinstellingenschermb)

In het borduurinstellingenschermb kunt u een enkel patroon bewerken wanneer patronen niet zijn gecombineerd. U kunt ook een volledig gecombineerd patroon bewerken als een enkel patroon. Bovendien kunt u de pijltoetsen gebruiken om het patroon te verplaatsen in het patroonbewerkingsschermb of om het borduurraam te verplaatsen in het borduurinstellingenschermb. Wanneer u op deze toetsen drukt, wordt het borduurraam verplaatst.

Het gehele patroon draaien

U kunt het gehele patroon draaien.

- 1 Druk op .

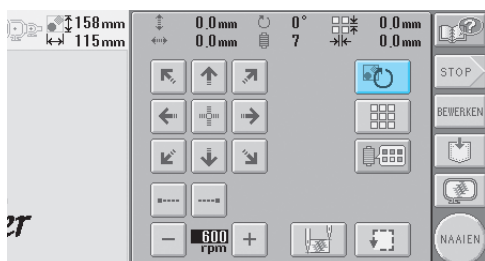

► Het volgende schermb wordt weergegeven.

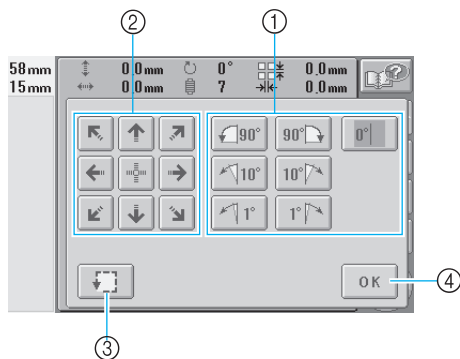

- 1 Hiermee kunt u het gehele patroon draaien.
- 2 Hiermee kunt u het borduurraam verplaatsen.
- 3 Hiermee kunt u het borduurvlak controleren.
- 4 Druk op deze toets om dit schermb te sluiten.

- 2 Druk op deze toetsen om het patroon in de gewenste hoek te zetten.

Zie pagina 122 voor meer informatie.

- 3 Druk, indien nodig, op de pijltoetsen om de positie van het borduurraam te wijzigen.

Zie pagina 72 voor meer informatie.

- 4 Druk, indien nodig, op  om het borduurvlak te controleren.

Zie pagina 32 voor meer informatie.

- 5 Nadat u de gewenste wijzigingen hebt doorgevoerd, drukt u op .

► Het borduurinstellingenschermb wordt opnieuw weergegeven.



Memo

- Als u op  drukt om terug te keren naar het patroonbewerkingsschermb nadat het gehele patroon is gedraaid, wordt het patroon weergegeven zoals het was voordat de rotatiehoek werd ingesteld, maar de instelling wordt niet geannuleerd. Wanneer het borduurinstellingenschermb opnieuw wordt weergegeven, wordt het patroon getoond in de toegepaste rotatiehoek. Als er echter een fout optreedt, bijvoorbeeld als een patroon is vergroot in het patroonbewerkingsschermb zodat het groter is dan het borduurvlak wanneer het wordt gedraaid, wordt de volgende foutmelding weergegeven.



- 1 Druk op  om terug te keren naar het patroonbewerkingsschermb, zodat het patroon opnieuw kan worden bewerkt.

Een zich herhalend patroon maken

U kunt het gehele patroon kopiëren en een op te geven aantal keren herhalen. U kunt het patroon maximaal 30 keer herhalen binnen het borduurvlak, zowel in verticale als in horizontale richting.

1 Druk op .

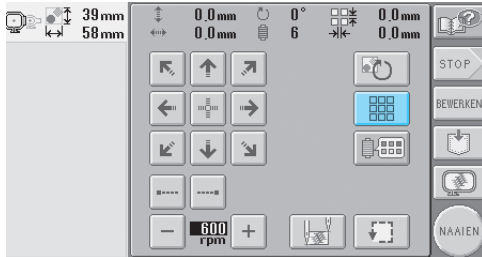

► Het volgende scherm wordt weergegeven.

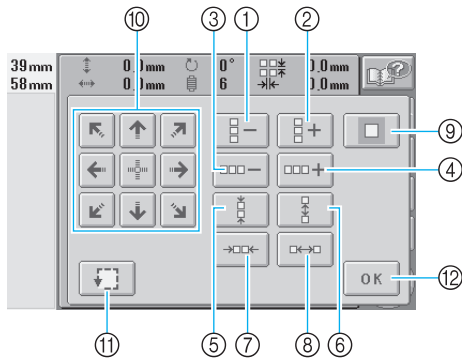

- ① Elke keer als u op deze toets drukt, wordt het aantal rijen met één verminderd.
 - ② Elke keer als u op deze toets drukt, wordt het aantal rijen met één vermeerderd.
 - ③ Elke keer als u op deze toets drukt, wordt het aantal kolommen met één verminderd.
 - ④ Elke keer als u op deze toets drukt, wordt het aantal kolommen met één vermeerderd.
 - ⑤ Verkleint de afstand tussen patronen in een rij.
 - ⑥ Vergroot de afstand tussen patronen in een rij.
 - ⑦ Verkleint de afstand tussen patronen in een kolom.
 - ⑧ Vergroot de afstand tussen patronen in een kolom.
- Elke keer als u op deze toetsen drukt, wordt de afstand tussen patronen met 5 mm (3/16 inch) vergroot of verkleind.
- ⑨ Heft de herhaalinstellingen op. Het patroon keert terug naar de indeling voordat herhalen werd opgegeven.
 - ⑩ Verplaatst het borduurraam in de richting van de pijl op de toets.
 - ⑪ Hiermee kunt u het borduurvlak controleren.
 - ⑫ Druk op deze toets om dit scherm te sluiten. De grootte van het patroon wordt weergegeven nadat u op een toets hebt gedrukt om deze te wijzigen.

2 Druk op , , of om het aantal keren op te geven dat het patroon moet worden gekopieerd. Elke keer als u op een toets drukt, wordt het aantal rijen of kolommen met één vermeerderd of verminderd.

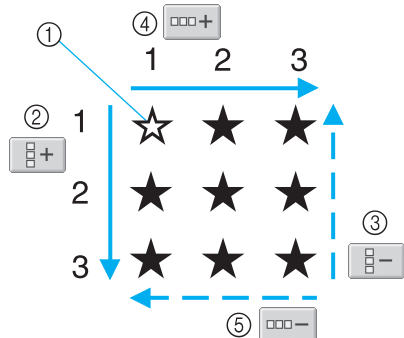



- ① Oorspronkelijk patroon
- ② Vermeerderd met een rij
- ③ Vermindert met een rij
- ④ Vermeerderd met een kolom
- ⑤ Vermindert met een kolom

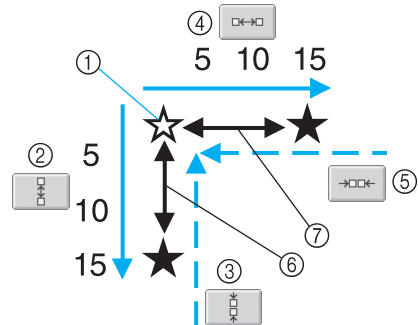

3 Druk op , , of om de afstand tussen patronen op te geven. Elke keer als u op een toets drukt, wordt de afstand tussen patronen in de betreffende richting met 5 mm (3/16 inch) vergroot of verkleind.

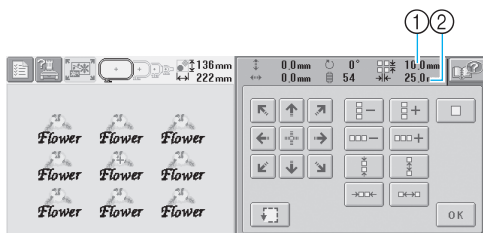

- ① Oorspronkelijk patroon
- ② Vergroot de afstand tussen kolommen met 5 mm (3/16 inch)
- ③ Verkleint de afstand tussen kolommen met 5 mm (3/16 inch)
- ④ Vergroot de afstand tussen kolommen met 5 mm (3/16 inch)
- ⑤ Verkleint de afstand tussen kolommen met 5 mm (3/16 inch)
- ⑥ Afstand tussen rijen
- ⑦ Afstand tussen kolommen



- ① Afstand herhalen (verticaal)
- ② Afstand herhalen (horizontaal)
- Als u wilt stoppen met het herhalen van het patroon en dit wilt terugzetten naar de oorspronkelijke indeling, drukt u op  zodat deze verandert in .

- 4 Druk, indien nodig, op de pijltoetsen om de positie van het borduurraam te wijzigen. Zie pagina 72 voor meer informatie.
- 5 Druk, indien nodig, op  om het borduurvlak te controleren. Zie pagina 32 voor meer informatie.
- 6 Nadat u de gewenste herhaalinstellingen hebt opgegeven, drukt u op .

► Het borduurinstellingscherm wordt opnieuw weergegeven.

Memo

- Als u op  drukt om terug te keren naar het patroonbewerkingsscherm nadat u de herhaalinstellingen hebt opgegeven, wordt het patroon weergegeven zoals het was voordat de herhaalinstellingen werden opgegeven, maar de instellingen worden niet geannuleerd. Wanneer het borduurinstellingscherm opnieuw wordt weergegeven, wordt het patroon getoond met toegepaste herhaalinstellingen. Als er echter een fout optreedt, bijvoorbeeld als een patroon is vergroot in het patroonbewerkingsscherm zodat het groter is dan het borduurvlak wanneer dit patroon wordt herhaald, wordt de volgende foutmelding weergegeven.



- ① Druk op  om terug te keren naar het patroonbewerkingsscherm, zodat het patroon opnieuw kan worden bewerkt.

De kleuren van het patroon wijzigen

U kunt de kleuren van het patroon wijzigen en een voorbeeldweergave van het resultaat bekijken op het scherm. De functie en bediening van deze toets zijn dezelfde als die van de draadkleurwisselingstoets in het patroonbewerkingsscherm.

- 1 Druk op .

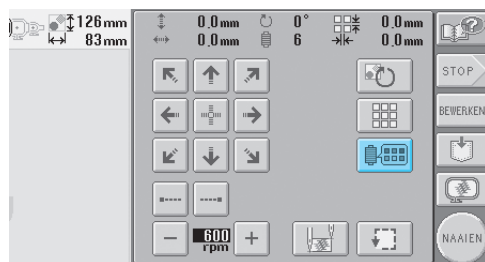

► Het scherm voor draadkleurwisseling wordt weergegeven.

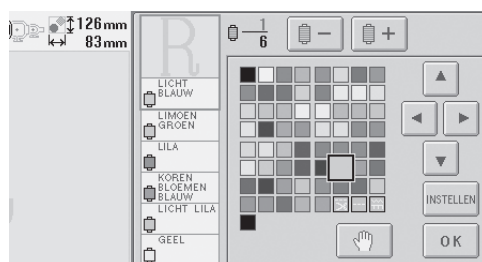

- 2 Zie pagina 127 voor informatie over het wijzigen van de kleuren.

Memo

- Zelfs wanneer u op  drukt om terug te keren naar het patroonbewerkingsscherm nadat kleuren zijn gewijzigd, worden de instellingen niet geannuleerd.



Een gecombineerd patroon bewerken

(Voorbeeld)



In dit deel wordt beschreven hoe u tekst kunt combineren met een bloemletterpatroon en hoe u het resultaat vervolgens kunt bewerken.

1 Druk op **ABC**.

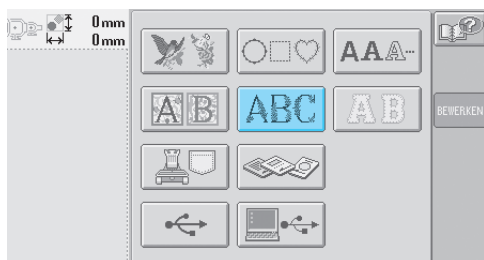

2 Selecteer .

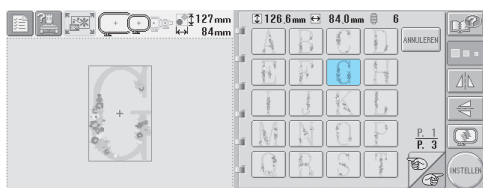

► Dit patroon wordt geplaatst in het midden van het borduurvlak.

3 Druk op **INSTELLEN** om het patroon te selecteren.

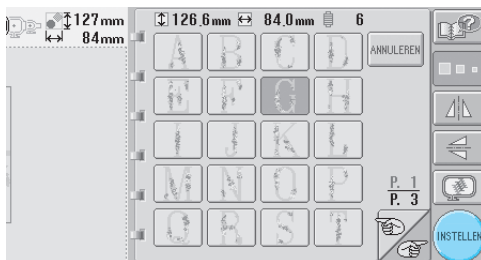

► Het patroonbewerkingsscherm wordt weergegeven.

4 Druk op **AB+**.

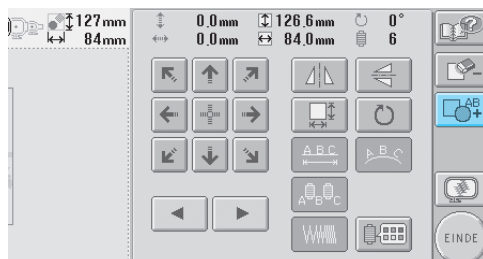

► Het patroontypekeuzescherf wordt opnieuw weergegeven.

5 Druk op **AAA-**.

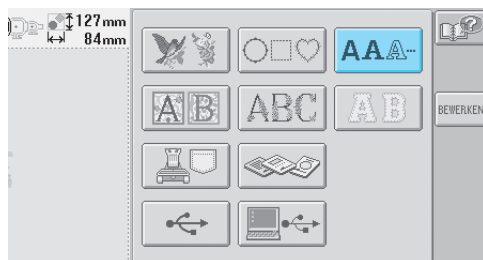

6 Druk op **ABC**.

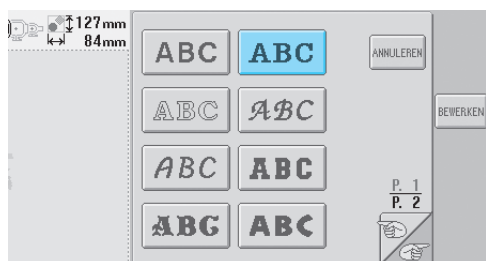

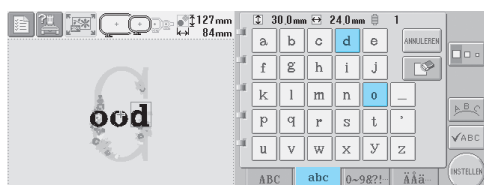

7 Voer "ood" in.

Druk op de tab voor kleine letters om het tekst invoerscherm voor kleine letters weer te geven. Druk vervolgens op "o", "o" en "d".



► De geselecteerde letters worden in het midden van het borduurvlak weergegeven.

- Als u de grootte van het patroon wilt wijzigen, selecteert u "o" en drukt u vervolgens op  om de gewenste grootte te selecteren.
- Als u de tekstindeling wilt wijzigen, drukt u op  en selecteert u vervolgens de gewenste tekstindeling.

8 Druk op **INSTELLEN** nadat u de tekens hebt geselecteerd.

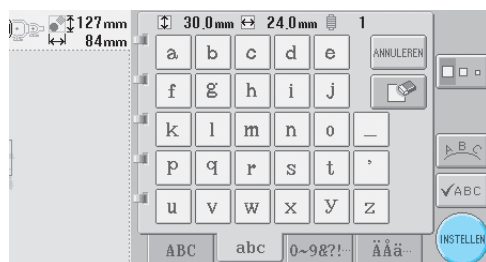

► Het patroonbewerkingsscherm wordt weergegeven.

9 Druk op  en pas de positie van de letters aan.

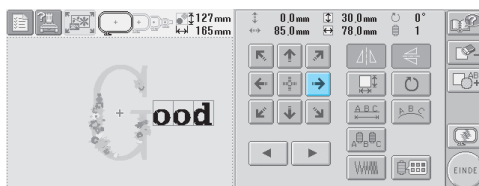

10 Druk op .

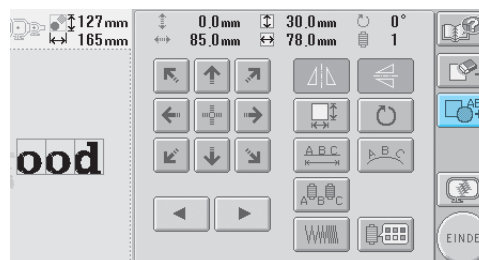

► Het patroontypekeuzescher wordt opnieuw weergegeven.

11 Druk op **AAA**.

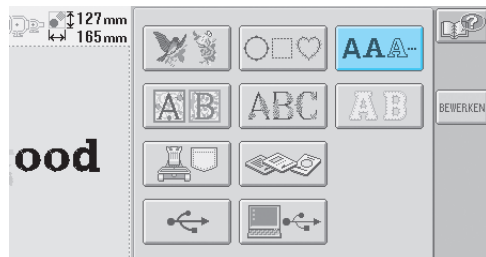

5

- 12** Druk op **ABC** om hetzelfde lettertype te selecteren en voer vervolgens "Luck" in. Nadat u op "L" hebt gedrukt, drukt u op de tab voor kleine letters om het tekstinvoerscherm voor kleine letters weer te geven. Druk vervolgens op "u", "c" en "k".

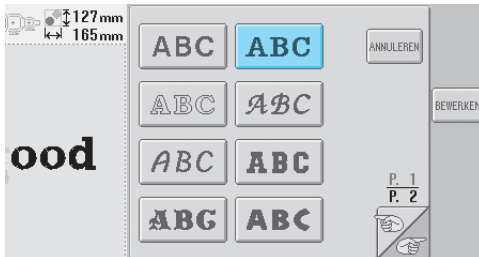

- De geselecteerde letters worden in het midden van het borduurvlak weergegeven.

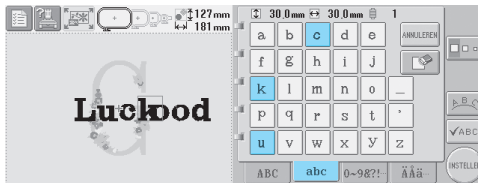

- 13** Druk op **INSTELLEN** nadat u de tekens hebt geselecteerd.

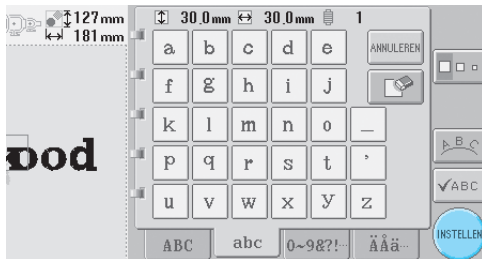

- Het patroonbewerkingsscherm wordt weergegeven.

- 14** Druk op **↓**, **↘**, **→** en pas de positie van de letters aan om te zorgen dat deze goed worden uitgelijnd.



- 15** Controleer de uitlijning van het gehele patroon. Als u het patroon wilt bewerken, drukt u op **◀** en **▶** om het te bewerken patroon te selecteren.

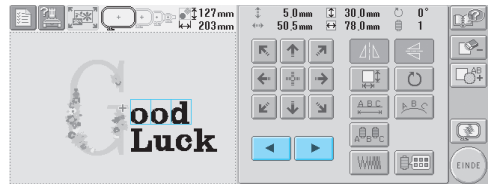

Voorbeeld: grootte van  verkleinen.

- 16** Druk op **◀** en **▶** om het rode kader rondom  te verplaatsen.



17 Druk op .

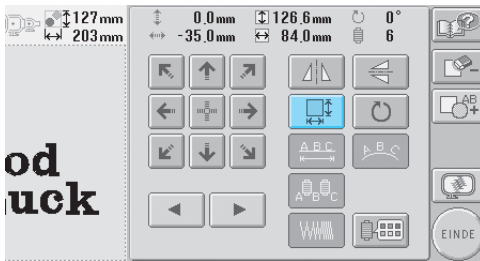



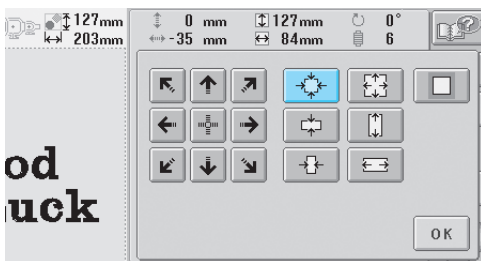

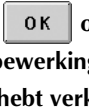
18 Druk op  om het patroon naar verhouding te verkleinen.

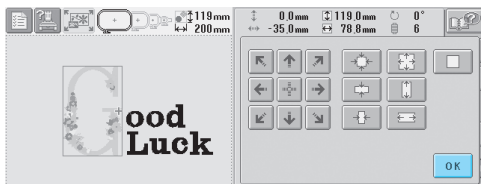

19 Druk op  om terug te keren naar het patroonbewerkingsscherm nadat u het patroon hebt verkleind.



- Als u andere delen van het patroon wilt aanpassen, drukt u nogmaals op  en  en past u het patroon naar wens aan.
- Als u de tekst en het patroon niet goed kunt zien, drukt u op  en vervolgens op  om een voorbeeldweergave te bekijken. Druk op  om terug te keren naar het vorige scherm.



20 Druk op  nadat het bewerken is voltooid.

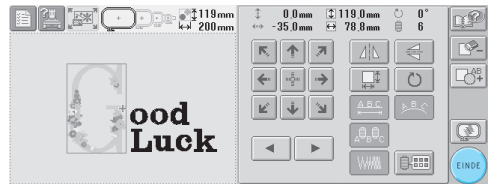

► Het borduurinstellingenschermb wordt weergegeven.



- Als u wilt terugkeren naar het patroonbewerkingsscherm, drukt u op

.

Borduurpatronen opslaan

U kunt bewerkte borduurpatronen opslaan in het geheugen. Bovendien kunt u opgeslagen patronen die u vaak gebruikt snel terugvinden.

Geheugen van de machine

U kunt borduurpatronen opslaan die u hebt aangepast en vaak hebt gebruikt, bijvoorbeeld uw naam of andere patrooncombinaties, patronen die zijn gerooteerd of vergroot/verkleind, of patronen waarvan de borduurpositie is gewijzigd.



Opmerking

- Zet de machine niet uit terwijl het scherm "Opslaan" wordt weergegeven. Anders verliest u mogelijk het patroon dat u opslaat.





Memo

- Het duurt enkele seconden om een patroon op te slaan in het geheugen van de machine.
- Op pagina 102 vindt u informatie over het ophalen van een opgeslagen patroon.

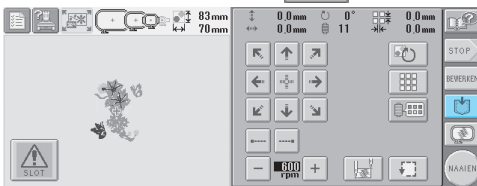
- 1 Terwijl het patroon dat u wilt opslaan is weergegeven op het naaischerm, drukt u op .



- 2 Druk op .

- Druk op  om terug te keren naar het vorige scherm zonder het patroon op te slaan.

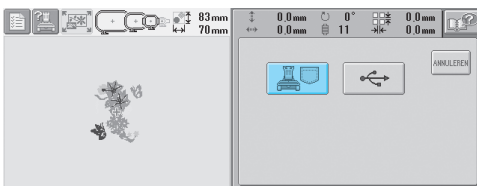

- ▶ Het scherm "Opslaan" wordt weergegeven. Wanneer het patroon is opgeslagen, verschijnt het vorige scherm automatisch.

Als het borduurpatroon niet kan worden opgeslagen

Als het volgende scherm wordt weergegeven, kan het patroon niet worden opgeslagen omdat het geheugen van de machine vol is of omdat het patroon dat u wilt opslaan groter is dan de beschikbare hoeveelheid geheugenruimte. U moet een eerder opgeslagen patroon uit het geheugen verwijderen om het borduurpatroon te kunnen opslaan in het geheugen van de machine.



- Druk op  om het opslaan af te breken.

■ Opgeslagen gegevens verwijderen

- 1 Druk op .
 - ▶ De lijst met patronen wordt weergegeven.
- 2 Selecteer het patroon dat moet worden verwijderd. Druk op het patroon.

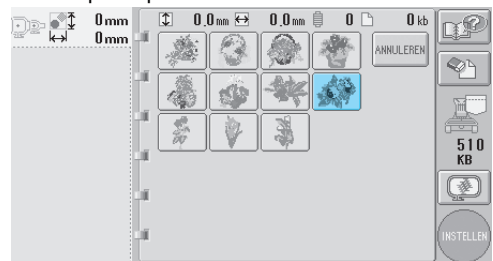

- ▶ Het geselecteerde patroon wordt weergegeven in het patroonweergavevlak.

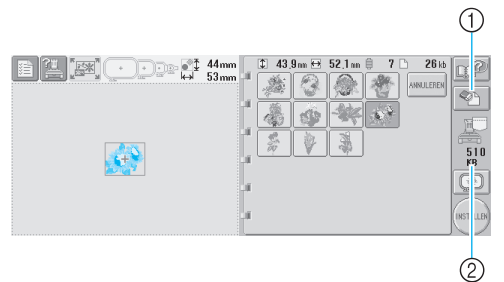

- ① Druk op deze toets om het geselecteerde patroon te verwijderen.
- ② Geeft de hoeveelheid beschikbare ruimte weer in het geheugen van de machine.

- Als een verkeerd patroon is geselecteerd of als u een ander patroon wilt selecteren, drukt u op het gewenste patroon.

3 Druk op .

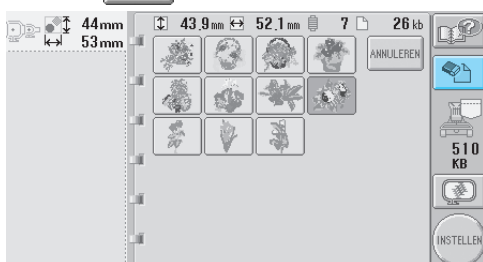

► Het volgende scherm wordt weergegeven.

4 Druk op **OK** om de gegevens te verwijderen.

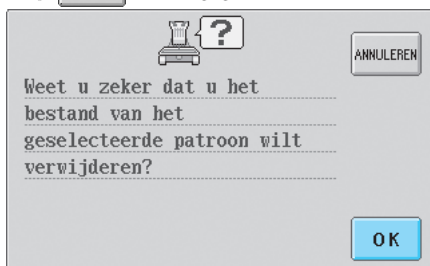

► Het patroon wordt verwijderd en als er voldoende ruimte is, verschijnt het vorige scherm automatisch.

- Druk op **ANNULEREN** om het verwijderen af te breken.

5 Als er onvoldoende ruimte is, verwijdert u een ander patroon.

- Als de borduurgegevens zijn opgeslagen, wordt het vorige scherm automatisch weergegeven.
- Het opslaan van de gegevens duurt ongeveer 10 seconden.



Opmerking

- Zet de machine niet uit terwijl de melding "Bezig met opslaan" wordt weergegeven, anders kunnen de patroongegevens die worden opgeslagen, verloren raken.

■ Opslagpatronen ophalen

Zie de pagina "Een borduurpatroon selecteren" voor het medium dat wordt gebruikt. (Zie pagina 111 voor patronen die zijn opgeslagen op de machine.) Voor patronen die zijn opgeslagen op USB-media, Zie pagina 117.

USB-media (in de handel verkrijgbaar)

Wanneer u borduurpatronen van de machine naar een USB-medium wilt zenden, plaatst u het USB-medium in de USB-type "A" (host) poort van de machine. Naar gelang het soort USB-medium dat u gebruikt, sluit u het USB-apparaat direct aan op de USB-type "A" (host) poort van de machine of sluit u de USB-lees-schrijfeenheid aan op de USB-poort van de machine.



Memo

- Sommige USB-media kunt u mogelijk niet gebruiken op deze machine. Meer bijzonderheden vindt u op onze website.

1 Druk op wanneer het patroon dat u wilt opslaan zich op het naaischerm bevindt.

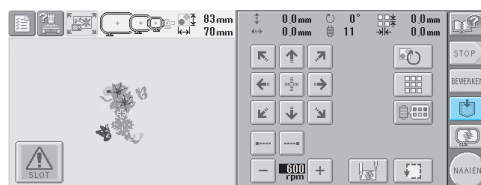

2 Plaats het USB-medium in de USB-poortaan sluiting op de machine.

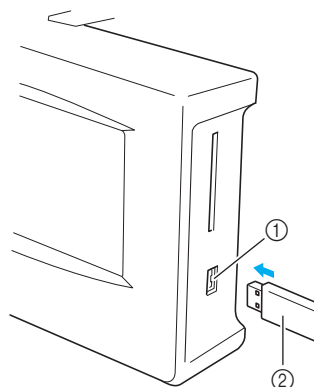

- ① USB-type "A" (host) poortaan sluiting voor media
- ② USB-media

Wanneer u de USB-lees-schrijfeenheid aansluit op de USB-type "A" (host) poort, zet u de kabel vast met de drie haken op het achterpaneel. Als de kabel niet is vastgezet, kan het borduurraam blijven haken achter de kabel terwijl het raam beweegt. Dan wordt het patroon mogelijk scheefgetrokken.

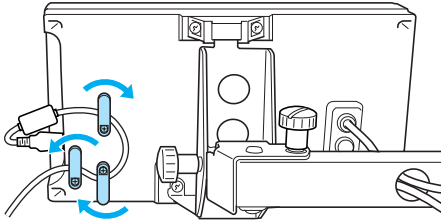

Memo

- Plaats niets anders dan een USB-medium in de USB-mediumpoort aansluiting. Anders beschadigt u mogelijk het USB-mediumstation.

3 Druk op .

- Druk op  om terug te keren naar het oorspronkelijke scherm zonder op te slaan.

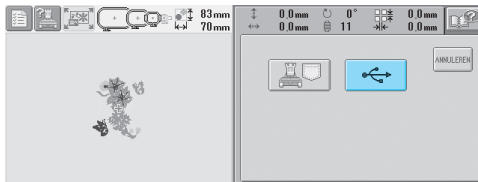

- ▶ Het scherm "Op slaan" wordt weergegeven. Wanneer het patroon is opgeslagen, keert u automatisch terug naar het oorspronkelijke scherm.



Opmerking

- Ontkoppel het USB-medium niet of werp geen floppydisk uit terwijl het scherm "Op slaan" wordt weergegeven. Anders kan het USB-medium beschadigd raken of kunt u gegevens kwijtraken.

6

BASISINSTELLINGEN EN HELPFUNCTIE



In dit hoofdstuk wordt het gebruik van de instellingentoets, de bedieningshandleidingstoets en de helptoets beschreven (zie pagina 21). Er wordt uitgelegd hoe u wijzigingen kunt aanbrengen in de basisinstellingen van de machine en hoe de bediening wordt weergegeven op het LCD-scherm.

De instellingentoets gebruiken	140
Het instellingscherm / 140	
De zoemer in- of uitschakelen / 142	
De maateenheden wijzigen / 143	
De draadkleurgegevens wijzigen / 145	
Uitgebreide draadkleur weergeven / 146	
Afknippen van springsteken / "DST" springcodes voor afknippen opgeven / 149	
Korte steken verwijderen / 150	
De resterende draadlengte opgeven / 150	
De helderheid van het LCD-scherm aanpassen / 142	
De taal wijzigen / 143	
De schermhulplijnen wijzigen / 143	
Instellingen eigen palet / 147	
De bedieningshandleidingstoets gebruiken	151
De helptoets gebruiken	153

De instellingentoets gebruiken





Druk op  (instellingentoets) om veel van de basisinstellingen van de machine te wijzigen.

Het instellingenschermb

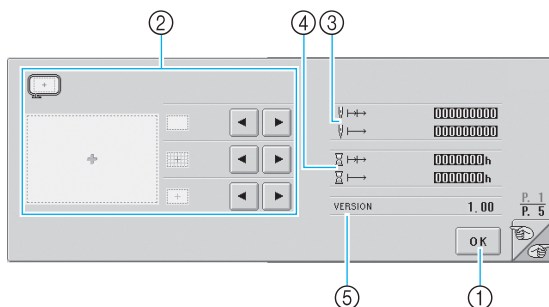
Het instellingenschermb bestaat uit vijf pagina's. Druk op  en  rechtsonder in het scherm tot de gewenste pagina wordt weergegeven. De toets  verschijnt op alle pagina's.

■ Pagina 1



- ① Druk hierop om het opgeven van instellingen af te sluiten. De instellingen worden bevestigd en het scherm dat werd weergegeven voordat u op de instellingentoets drukte, wordt opnieuw getoond.
- ② U kunt de hulplijnen (grootte van het borduurraam, middelpuntmarkering, raster en cursor) opgeven voor het patroonweergavevlak.
- ③ De teller TOTAALAANTAL  geeft het totale aantal steken aan en de teller STEKENAANTAL  geeft het aantal steken aan dat is gemaakt sinds de laatste onderhoudsbeurt van de machine.
- ④ De teller TOTAALTIJD  geeft de totale tijdsduur aan dat de machine is gebruikt en de teller STEKENTIJD  geeft de tijdsduur aan dat de machine is gebruikt sinds de laatste onderhoudsbeurt.

Gebruik de tellers ④ en ⑤ als standaardtellingen voor het uitvoeren van periodiek onderhoud en voor het laten uitvoeren van onderhoud aan de machine.

⑤ VERSIE

Geeft de versie aan van de software die op deze machine is geïnstalleerd.



Opmerking

- Neem contact op met uw plaatselijke erkende Brother-dealer of kijk op www.brother.com voor informatie over beschikbare updates.

■ Pagina 2

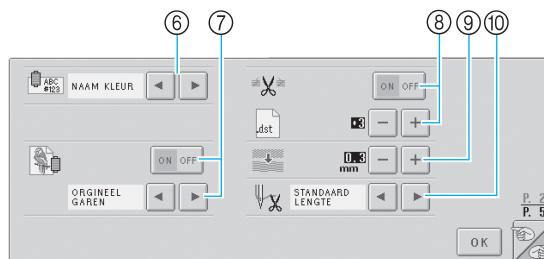

- ⑥ WEERGAVE VAN DE DRAADKLEUR WIJZIGEN
De kleurgegevens in het scherm met de draadkleurvolgorde en de gegevens over de naaldstangen kunnen worden omgeschakeld naar de kleurnaam, het kleurnummer of de borduurtijd (zie pagina 145).
- ⑦ UITGEBREIDE DRAADKLEUR WEERGEVEN
De kleuren draad die in het scherm met de draadkleurvolgorde en bij de naaldstangen worden weergegeven, kunnen worden weergegeven als een kleur uit het ingebouwde kleurenpalet, als een kleur draad van een andere fabrikant of als een kleur van een oorspronkelijke kleurenkaart die is gemaakt met PE-Design versie 5.0.
Als "ON" is geselecteerd, kunt u kiezen uit de volgende drie draden (zie pagina 146).
Orgineel garen
Aangepast garen 1
Aangepast garen 2
- ⑧ DRAADKNIPPEN/"DST" INSTELLING
Hiermee geeft u aan of springsteken worden afgeknipt of niet. Wanneer u Tajima borduurgegevens gebruikt (.dst), kunt u bovendien opgeven of de draad wordt afgeknipt volgens het opgegeven aantal springcodes. (zie pagina 149).
- ⑨ KORTE STEKEN VERWIJDEREN
Geeft de afstand aan van korte steken die, moeten worden verwijderd (zie pagina 150).
- ⑩ DRAADLENGTE
Geeft de lengte van de bovendraad aan die blijft ingereggen in de naald nadat de draad is afgeknipt (draadlengte die door het oog van de naald wordt geleid); zie pagina 150.

■ Pagina 3

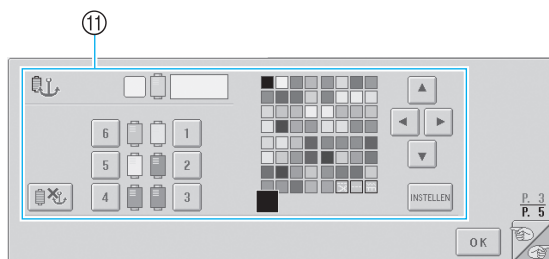

⑪ GERESERVEERDE NAALD

Een bepaalde kleur draad kan worden ingesteld voor een bepaalde naaldstang. De opgegeven kleur blijft toegewezen aan de opgegeven naaldstang tot de instelling wordt geannuleerd. Zie voor meer informatie over het opgeven van deze instellingen "Instellingen voor gereserveerde naaldstang" op pagina 96.

■ Pagina 4



⑫ Aangepast garentabel

Via deze pagina kunt u een eigen palet maken. Zie "Instellingen eigen palet" op pagina 147 voor meer informatie over het maken van een eigen palet.

■ Pagina 5

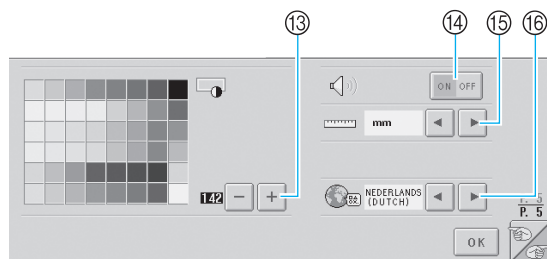

⑬ SCHERMHELDERHEID

Hiermee kunt u de dichtheid of helderheid van het scherm aanpassen.

⑭ ZOEMER

Hiermee schakelt u de zoemer in of uit.

⑮ EENHEID

Hiermee kunt u de maateenheden wijzigen die in de schermen worden weergegeven.

⑯ TALEN

Hiermee kunt u de taal wijzigen waarin de informatie op het scherm wordt weergegeven. De toetsen en de meldingen worden in de geselecteerde taal weergegeven.

Informatie over elke instelling worden in de volgende delen beschreven. Nadat u de gewenste instellingen hebt opgegeven, drukt u op **OK** om terug te keren naar het scherm dat werd weergegeven voor het instellingscherm.

De helderheid van het LCD-scherm aanpassen

U kunt de helderheid van het scherm instellen via de vijfde pagina van het instellingenschermbord.

- 1** Druk op **+** en **-** om de helderheid van het scherm aan te passen zodat u de gegevens op het scherm goed kunt zien.

Als u het scherm lichter wilt maken, drukt u op



Als u het scherm donkerder wilt maken, drukt u op

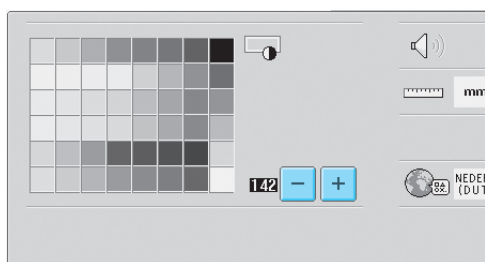

- Het nummer naast **-** geeft de helderheid aan. Stel de gewenste helderheid in. Bij aankoop van de machine is "142" geselecteerd.



Opmerking

- Als gevolg van temperatuurverschillen kan het voorkomen dat het scherm (geheel of gedeeltelijk) lichter of donker wordt. Dit duidt niet op een defect. Als het scherm moeilijk is af te lezen, past u de helderheid aan. (Zie "Als het LCD-scherm niet kan worden afgelezen" op pagina 213.)
- Het scherm kan donker zijn als de machine net is aangezet. Dit is het gevolg van tegenlicht en duidt niet op een defect. Na ongeveer 10 minuten zal het scherm de normale helderheid hebben.
- Als u niet recht voor het scherm zit, kunnen de kleuren vervormd worden weergegeven of kan het scherm moeilijk af te lezen zijn. Dit is normaal en duidt niet op een defect. Zorg dat u recht voor het scherm zit als u het gebruikt. (Zie "Het bedieningspaneel bijstellen" op pagina 9.)

De zoemer in- of uitschakelen

Als u "ON" hebt geselecteerd, gaat de zoemer af om aan te geven dat op een toets op het bedieningspaneel of een toets op het scherm is gedrukt. Als er een fout optreedt, gaat de zoemer af om u te waarschuwen.

ON: de zoemer gaat af.

OFF: de zoemer gaat niet af.

Bij aankoop van de machine is "ON" geselecteerd. U kunt de zoemer instellen via de vijfde pagina van het instellingenschermbord.

- 1** Druk op **ON OFF** (of **ON OFF**) om de gewenste instelling te selecteren.

Wanneer u "ON" hebt geselecteerd, wordt de

toets als volgt weergegeven **ON OFF**;

wanneer u "OFF" hebt geselecteerd, wordt de toets als

volgt weergegeven **ON OFF**.



- Telkens wanneer u op de toets drukt, wordt de instelling in- of uitgeschakeld.

De taal wijzigen

De informatie in het scherm kan op de volgende talen worden ingesteld: ENGELS, DUTS, FRANS, ITALIAANS, NEDERLANDS, SPAANS, PORTUGEES, JAPANESE of THAIS. Bij aankoop van de machine is "ENGELS" geselecteerd. U kunt de taal instellen via de vijfde pagina van het instellingenscherf.

- 1 Druk op  en  om de gewenste taal te selecteren.

De gewenste taal wordt weergegeven.



De maateenheden wijzigen

U kunt de maateenheden instellen op millimeters of inches. Bij aankoop van de machine is "mm" geselecteerd. U kunt de maateenheden instellen via de vijfde pagina van het instellingenscherf.

- 1 Druk op  en  om de gewenste instelling te selecteren.

De gewenste eenheden worden weergegeven.



De schermhulplijnen wijzigen

U kunt diverse instellingen opgeven voor de hulplijnen in het patroonweergavevlak. U kunt de grootte van het borduurraam selecteren en de middelpuntmarkering, het raster en de cursor weergegeven of verbergen. U kunt de hulplijninstellingen opgeven via de eerste pagina van het instellingenscherf.

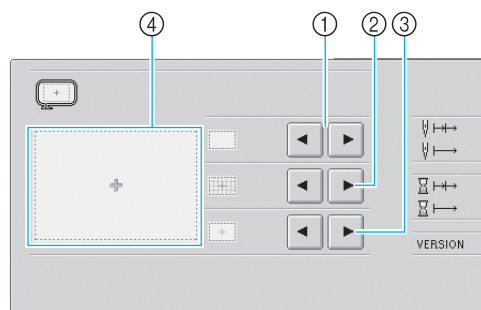

- 1 GEBIED
Geeft de grootte aan van het borduurraam dat als hulplijn wordt weergegeven in het patroontypekeuzescherf, het patroonlijstscherf en het patroonbewerkingsscherf. De weergegeven hulplijn geeft de grootte aan van het borduurraam dat is bevestigd.
- 2 RASTER
Geeft de middelpuntmarkering weer van het ontwerp (rood) en het raster of verbergt deze.
- 3 MIDDELPUNTCURSOR
Geeft de naaldcursor (groen) weer of verbergt deze en geeft het type cursor aan.
- 4 Hier kunt u zien hoe de hulplijnen met de opgegeven instellingen worden weergegeven.

■ Grootte van het borduurraam

Bij aankoop van de machine is het extra grote borduurraam geselecteerd.

- 1 Druk op  en  om het gewenste borduurraam te selecteren.

Het borduurvlak voor het gewenste borduurraam wordt weergegeven.

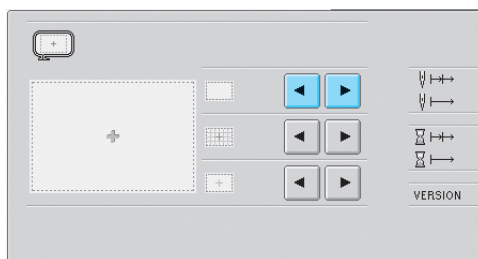

Borduurvlak van het extra grote borduurraam

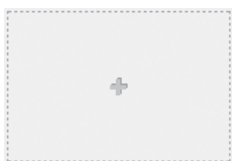

Borduurvlak van het grote borduurraam



Borduurvlak van het middelgrote borduurraam

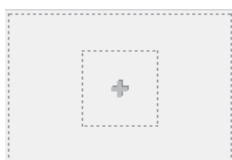

Borduurvlak van het kleine borduurraam



Het borduurvlak van het optionele petraam.



Memo

- Wanneer het optionele petraam is bevestigd, wordt het borduurvlak voor het petraam weergegeven, ongeacht of de instelling hier wel of niet is geselecteerd.

■ Middelpuntmarkering en raster

Het middelpunt wordt aangegeven met een rood plusteken (+).

De ruimte tussen de lijnen van het raster geven 10 mm aan (3/8 inch).

Bij aankoop van de machine wordt alleen de middelpuntmarkering weergegeven.

- 1 Druk op  en  om aan te geven of de middelpuntmarkering en het raster wel of niet moeten worden weergegeven.

De middelpuntmarkering en het raster worden weergegeven zoals u hebt ingesteld.

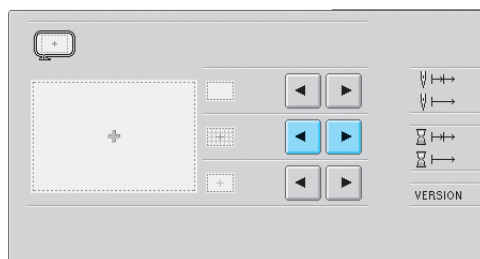

Alleen de middelpuntmarkering weergeven

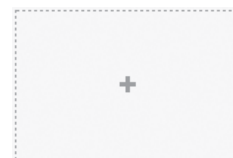

Alleen het raster weergeven

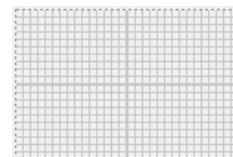

De middelpuntmarkering en het raster weergeven

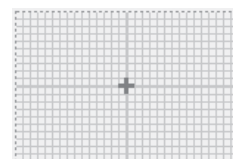

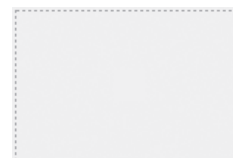

Noch de middelpuntmarkering noch het raster weergeven



■ Middelpuntcursor

De cursor geeft de huidige naaldpositie aan in het borduurscherm. De middelpuntcursor wordt groen weergegeven.

Bij aankoop van de machine is "Weergeven als plusteken (+)" geselecteerd.

- 1** Druk op  en  om aan te geven of de cursor moet worden weergegeven als een plusteken (+) of als een groot dradenkruis en of de cursor moet worden weergegeven of verborgen.

De middelpuntcursor wordt weergegeven zoals u hebt ingesteld.

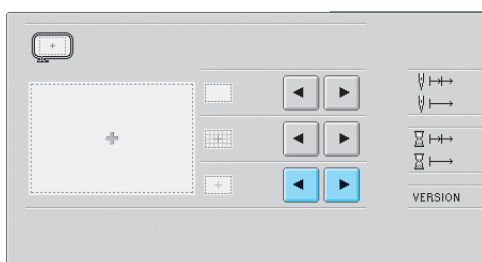

Weergegeven als een plusteken (+)

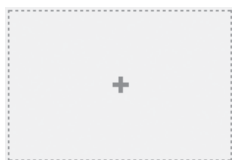

Weergegeven als een groot dradenkruis



Verborgen cursor

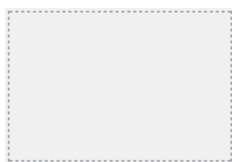

De draadkleurgegevens wijzigen

U kunt een van acht draadkleurweergavecategorieën selecteren voor de kleuren draad die worden weergegeven bij de kleurgegevens in het scherm met de draadkleurvolgorde en bij de naaldstang.

Draadkleurnummer (Embroidery)

Draadkleurnummer (Country)

Draadkleurnummer (Madeira poly)

Draadkleurnummer (Madeira Rayon)

Draadkleurnummer (Sulky)

Draadkleurnummer (Robinson-Anton)

Tijd

Draadkleurnaam (Naam kleur)

Bij aankoop van de machine is de draadkleurnaam (Naam kleur) geselecteerd.

U kunt de draadkleurweergave instellen via de tweede pagina van het instellingenscherf.

- 1** Druk op  en  om de gewenste draadkleurweergave te selecteren.



De kleuren draad worden weergegeven zoals u hebt ingesteld.

■ Voorbeeldweergaven

Draadkleurnaam (Naam kleur)



Draadkleurnummer (Embroidery)

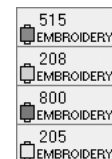

Draadkleurnummer (Country)



**Draadkleurnummer
(Madeira poly)**

1770	MA POLY
1951	MA POLY
1637	MA POLY
1980	MA POLY

**Draadkleurnummer
(Madeira Rayon)**

1369	MA RAYON
1137	MA RAYON
1037	MA RAYON
1068	MA RAYON

**Draadkleurnummer
(Sulky)**

1176	SULKY
1024	SULKY
1037	SULKY
1187	SULKY

**Draadkleurnummer
(Robinson-Anton)**

9091	R.A
5694	R.A
5678	R.A
5860	R.A

Tijd

0 MIN	56 SEC
4 MIN	39 SEC
1 MIN	45 SEC
1 MIN	52 SEC

**Memo**

- De kleuren draad in het scherm met de draadkleurvolgorde en in de patronen in het patroonweergavevlak worden weergegeven in de oorspronkelijke draadkleur (de kleuren draad die in de machine zijn ingebouwd). De draadkleurnummers worden weergegeven met het nummer (of het dichtstbijzijnde nummer) van het merk dat u hier opgeeft.

**Uitgebreide draadkleur
weergeven**

De kleuren draad die worden weergegeven in het scherm met de draadkleurvolgorde en bij de naaldstangen, kunnen worden weergegeven als oorspronkelijke kleuren of kleuren van een andere fabrikant.

- ON: Als het patroon is gemaakt met de "Gebruikersdraadtabel" van PE Design, zal de machine de kleur en het nummer weergeven aan de hand van de "Gebruikersdraadtabel". Het "aangepast garentabel" van de machine is ook beschikbaar. (Zie hieronder)
- OFF: de kleuren draad worden op oorspronkelijke kleur draad weergegeven.

Wanneer u "UIT" selecteert, worden de kleuren draad weergegeven zoals opgegeven tijdens de procedure die is beschreven bij "De draadkleurgegevens wijzigen" op pagina 145.

Wanneer u "ON" selecteert, kan een van de volgende drie kleuren draad worden weergegeven in het scherm voor draadkleurwisseling.

Orgineel garen

Als het patroon is opgegeven in de kleuren draad van het "gebruikerspalet" in PE-Design, wordt die kleur weergegeven. Als geen kleur draad is opgegeven, wordt de in de machine ingebouwde kleur weergegeven.

Aangepast garen 1

Aangepast garen 1, dat op deze machine is opgegeven, wordt weergegeven.

Aangepast garen 2

Aangepast garen 2, dat op deze machine is opgegeven, wordt weergegeven.

Zie pagina 163 voor meer informatie over de kleur draad en de kleurweergave.

Bij aankoop van de machine is "UIT" geselecteerd. U kunt de draadkleur instellen via de tweede pagina van het instellingenscherf.

- 1 Druk op **ON OFF** (of **ON OFF**) om de gewenste instelling te selecteren.

Wanneer u “ON” hebt geselecteerd, wordt de toets als volgt weergegeven **ON OFF**; wanneer u “OFF” hebt geselecteerd, wordt de toets als volgt weergegeven **ON OFF**.



- Telkens wanneer u op de toets drukt, wordt de instelling in- of uitgeschakeld.

- 2 Druk op **◀** en **▶** om de draad te selecteren.

De gewenste draad wordt weergegeven.



- Wanneer u “ON” hebt geselecteerd maar er geen eigen palet is gemaakt, wordt een kleurenpalet weergegeven zonder opgegeven kleuren.

Instellingen eigen palet

Het kleurenpalet dat moet worden weergegeven, bijvoorbeeld bij het wijzigen van de kleuren van een patroon, kan worden ingesteld op een oorspronkelijk kleurenpalet door de draadkleurnummers voor de gewenste kleuren draad van de gewenste merken te combineren. U kunt twee typen EIGEN PALET instellen.

■ Een eigen palet maken

U kunt op de vierde pagina van het instellingenschermbloem en nummers opgeven voor elk vakje in het palet.

- 1 Druk op **1 2** (of **1 2**) om het gewenste palet te selecteren.

Druk op **1 2** om AANGEPAST GAREN 1 te selecteren of druk op **1 2** om AANGEPAST GAREN 2 te selecteren.

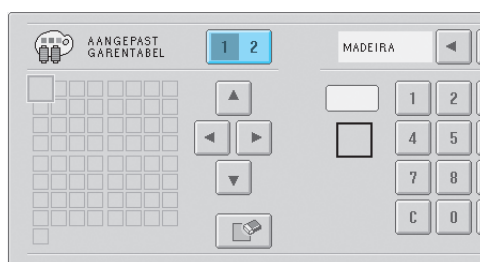

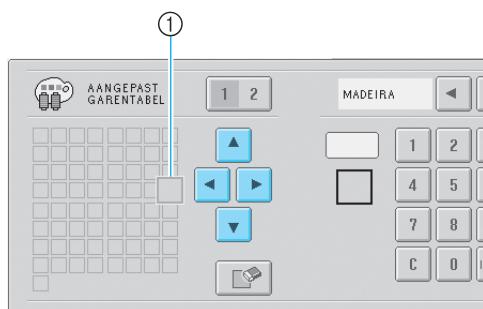

- 2 Selecteer een vakje in het palet.

Druk op **▲**, **◀**, **▶** en **▼** totdat het gewenste vakje vergroot wordt weergegeven.













- ① Het vakje dat vergroot wordt weergegeven, is het geselecteerde vakje.
- ▶ Een gemarkeerd gekleurd vakje wordt verplaatst in de richting van de pijl op de toets waarop u drukt.

3 Selecteer het type draadkleurnummer.

Druk op  en  tot het gewenste type draadkleurnummer (merknaam) wordt weergegeven.

**4 Voer het draadkleurnummer in.**

Druk op , , , , , , , ,  en  om het gewenste draadkleurnummer in te voeren.



Als u een verkeerd nummer hebt ingevoerd, drukt u op .



► Het ingevoerde nummer wordt dan gewist.

5 Druk op .

► De opgegeven kleur en het nummer worden aangegeven voor het vakje dat u hebt geselecteerd in stap. .



U verwijdert een instelling door te drukken op

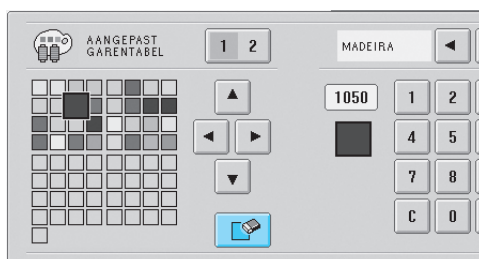

► Die kleur wordt verwijderd uit het palet en het vakje wordt leeggemaakt.

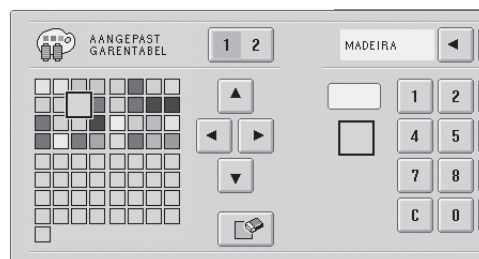

6 Herhaal de stappen 2 tot en met 5 om kleuren op te geven voor de andere vakjes.

- U kunt de kleur wijzigen die u in een vakje hebt opgegeven door de vorige kleur te verwijderen en vervolgens een nieuwe kleur op te geven.

■ Het kleurenpalet wijzigen

Stel **UITGEBREIDE KLEUR WEERGEVEN** in op "ON" en selecteer vervolgens de draadkleur. Zie pagina 146.

Afknippen van springsteken / "DST" springcodes voor afknippen opgeven

U kunt aangeven of springsteken moeten worden afgeknipt of niet. Wanneer u Tajima borduurgegevens gebruikt (.dst), kunt u bovendien opgeven of de draad wordt afgeknipt volgens het opgegeven aantal springcodes.



ON: De machine knipt de boven- en onderdraad af voor de springsteek. Wanneer u werkt met Tajima borduurgegevens (.dst), zet de machine de springcode om in een draadknipcode, op basis van het nummer dat u opgeeft in de volgende regel.

OFF: De machine knipt echter geen springsteek of springcode in Tajima borduurgegevens (.dst).

Bij aankoop van de machine is "ON" geselecteerd en is het aantal sprongen ingesteld op 3.

U kunt de instelling voor DST-draadknippen instellen via de tweede pagina van het instellingenschermb.

1 Druk op (of) om de gewenste instelling te selecteren.

Wanneer u "ON" hebt geselecteerd, wordt de toets als volgt weergegeven ; wanneer u "OFF" hebt geselecteerd, wordt de toets als volgt weergegeven .

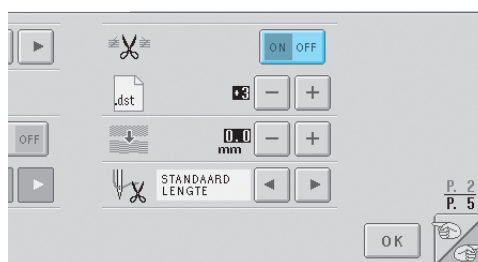

- Telkens wanneer u op de toets drukt, wordt de instelling in- of uitgeschakeld.

Opmerking

- Deze instelling wordt niet toegepast op het afknippen van draden tussen tekens in letterpatronen. (Zie "De draden tussen tekens afknippen" op pagina 125.)

Memo

- Het aantal springcodes kunt u niet opgeven voor andere gegevens dan Tajima borduurgegevens (.dst).

■ Wanneer u werkt met Tajima-borduurgegevens (.dst)

- 2** Als "ON" is geselecteerd, drukt u op **+** en **-** om het aantal transportcodes te selecteren.

De gewenste instelling wordt weergegeven.

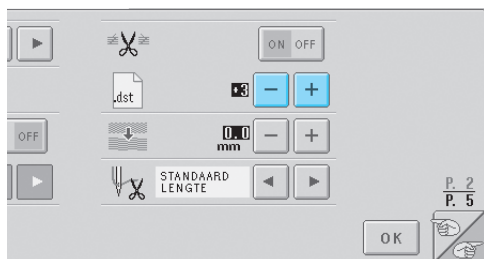

- U kunt een waarde opgeven tussen 1 en 8. Als bijvoorbeeld 3 is opgegeven, worden 3 opeenvolgende springcodes omgezet in een draadknipcode. Twee opeenvolgende springcodes worden echter niet omgezet in een draadknipcode maar worden gemaakt als springsteek (transportsteek).



Opmerking

- U moet het springgetal instellen op dezelfde waarde als werd gebruikt toen de specifieke Tajima-gegevens werden gemaakt. Als de springgetallen niet overeenkomen, wordt de draad op een onverwacht punt afgeknipt of niet afgeknipt waar dat wel wordt verwacht.

Korte steken verwijderen

Als u andere borduurgegevens gebruikt dan onze oorspronkelijke patronen, kan de afstand te klein zijn, waardoor de draad of de naald kan breken. U kunt dit voorkomen door de machine in te stellen op het verwijderen van steken met een te kleine afstand. Steken met een kleinere afstand dan u hier opgeeft, kunnen worden verwijderd.

Bij aankoop van de machine is "0" geselecteerd (steken verwijderen met een afstand van 0). U kunt de instelling voor het verwijderen van korte steken instellen via de tweede pagina van het instellingenschermb.

- 1** Druk op **+** en **-** om de afstand te selecteren.

De gewenste afstand wordt weergegeven.

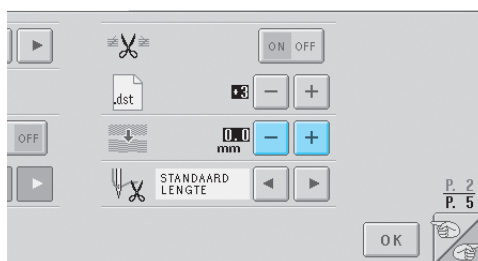

- U kunt een waarde opgeven tussen 0 en 1 mm als de maateenheid is ingesteld op mm; u kunt een waarde opgeven tussen 0 en 0,04 inch als de maateenheid is ingesteld op inch.

De resterende draadlengte opgeven

Deze instelling geeft aan of het deel van de bovendraad dat in de naald ingereggen blijft nadat de draad is afgeknipt (draadgedeelte dat door het oog van de naald wordt geleid) een standaardlengte of een grote lengte heeft.

Bij aankoop van de machine is "standaardlengte" geselecteerd.

U kunt de resterende lengte van de draad instellen via de tweede pagina van het instellingenschermb.

- 1** Druk op **←** en **→** om de instelling te selecteren.

De gewenste lengte wordt weergegeven.



- Als de machine steken overslaat bij een standaardlengte van de draad nadat deze is afgeknipt, selecteert u "Grote lengte".
- Wanneer u metalliek draad gebruikt, selecteert u "Grote lengte".

De bedieningshandleidingstoets gebruiken

Als u hulp nodig hebt, drukt u op  (helptoets) om een handeling of de functie van een toets te controleren.

■ Inhoud van de categorieën Machineonderdelen Belangrijkste onderdelen en hun functie

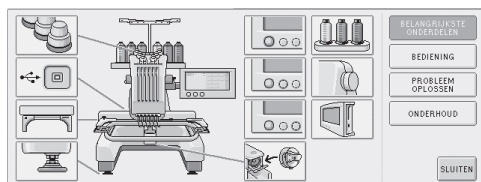

Bediening

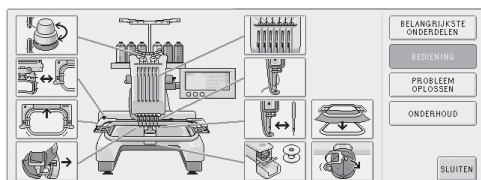

Probleem oplossen



Onderhoud

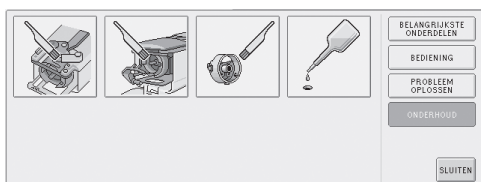

Voorbeeld: informatie over het inrijgen van de bovendraad

1 Druk op .

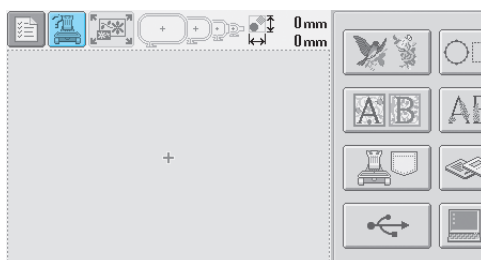

► Het helpscherm van de machine wordt weergegeven.

2 Druk op .

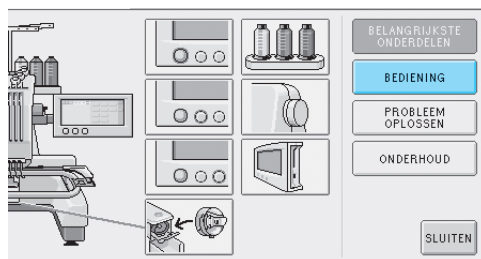

► De lijst met basishandelingen wordt weergegeven.

3 Druk op .

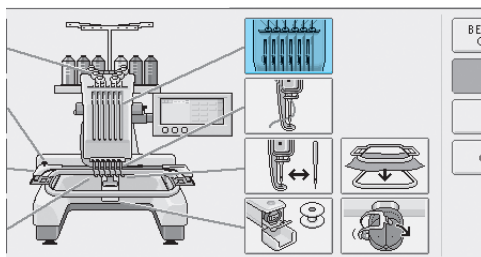

► De procedure voor het inrijgen van de bovendraad wordt weergegeven.

6

4 Druk op  om de volgende pagina weer te geven.

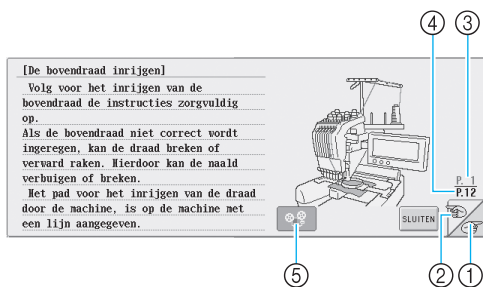



- ① Volgende-paginatoets
Druk op deze toets om de volgende pagina weer te geven.
- ② Vorige-paginatoets
Druk op deze toets om de vorige pagina weer te geven.
- ③ Huidig paginanummer
- ④ Totaal aantal pagina's
- ⑤ Filmtoets



Wordt alleen bij de volgende handelingen weergegeven.

- De bovendraad inrijgen
- De naald inrijgen
- De borduurraamhouder vervangen
- Het petraam bevestigen

Er wordt een film weergegeven waarin de handeling wordt getoond.

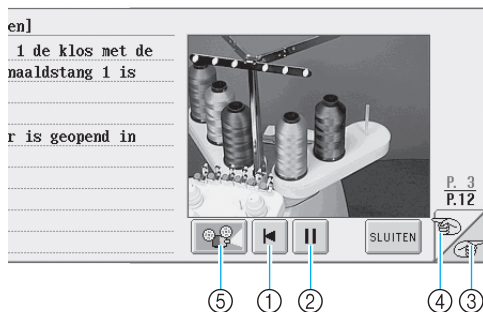
Wanneer  verandert in , drukt u op deze toets. Wanneer een film wordt weergegeven, verandert de toets in .



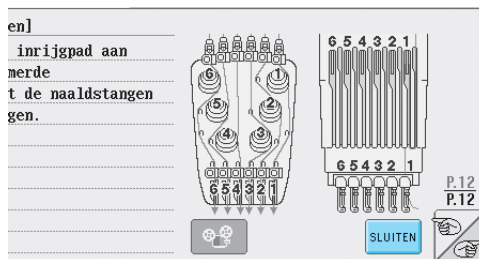

- ① Druk op deze toets om de film weer te geven vanaf het begin van de huidige pagina.
- ② Druk op deze toets om film de pauzeren. Wanneer de film wordt gepauzeerd, verandert de toets in . Druk op  om de film weer te starten.
- ③ Druk op deze toets om naar de volgende pagina van de film te gaan.
- ④ Druk op deze toets om naar de vorige pagina van de film te gaan.
- ⑤ Druk op deze toets om de film te stoppen en terug te keren naar de afbeelding.

5 Druk op  nadat u de handeling hebt gezien.

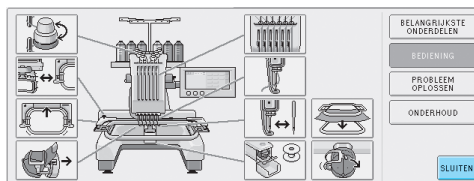

6 Druk op .



- ▶ Het scherm dat werd weergegeven voordat u op  drukte, wordt weergegeven.

De helptoets gebruiken

Als u hulp nodig hebt, drukt u op  (helptoets) om een handeling of de functie van een toets te controleren.

■ Voorbeeld: helpinformatie weergeven over de functietoetsen in het patroontypekeuzescher

1 Druk op in het patroontypekeuzescher.

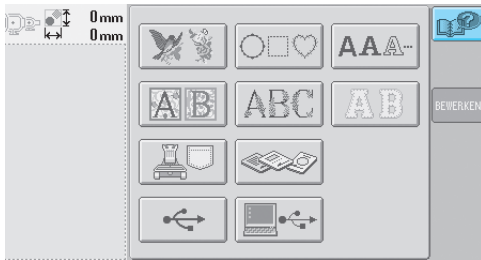

► Het helpscher

2 Druk op en totdat de toets wordt weergegeven waarover u informatie wilt.

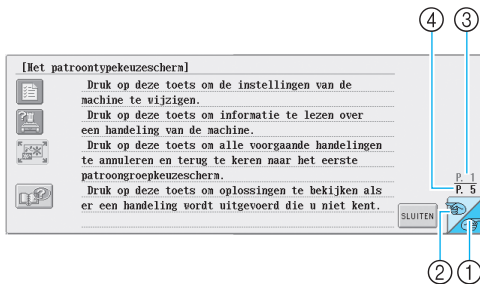

- 1 Volgende-paginatoets
Druk op deze toets om de volgende pagina weer te geven. Als u de toets voor de volgende pagina indrukt terwijl de laatste pagina wordt weergegeven, wordt de eerste pagina weergegeven.
- 2 Vorige-paginatoets
Druk op deze toets om de vorige pagina weer te geven. Als u de toets voor de vorige pagina indrukt terwijl de eerste pagina wordt weergegeven, wordt de laatste pagina weergegeven.
- 3 Huidig paginanummer
- 4 Totaal aantal pagina's

3 Nadat u de gewenste informatie hebt gelezen, drukt u op .

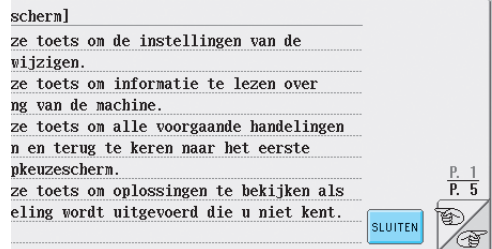

► Het scherm dat werd weergegeven voordat u op  drukte, wordt weergegeven.

BIJLAGE

In dit hoofdstuk vindt u beschrijvingen van borduurtechnieken, tips voor het maken van prachtig borduurwerk en meer informatie over onderhoud en probleemoplossing.

Applicaties naaien	156
Applicatiepatronen / 156	Applicaties maken met een raampatroon (1) / 157
Applicaties maken met een raampatroon (2) / 158	
Handige tips voor de bediening van de machine	160
Draadspanning van ingebouwde patronen controleren / 160	
Een patroon borduren dat is uitgelijnd met een markering op de stof / 161	
Kleurenpalet / 163	Kleuren van Tajima-borduurgegevens (.dst) / 163
Prachtig borduurwerk maken	164
Draden / 164	Steunstoffen (onderlagen) / 165
Spantechnieken / 166	Compatibiliteitstabel stof/steunstof / 167
OPTIONELE ACCESSOIRES	
Een optioneel borduurraam bevestigen voor industriële machines	168
Het optionele petraam gebruiken	169
Petraam en accessoires / 169	Soorten petten / 170
Voorzorgsmaatregelen voor de stof / 171	Het gebruik van het petraam voorbereiden / 171
Het standaardpetraam op de montagemal bevestigen en een pet in het raam plaatsen / 176	
Het geavanceerde petraam op de montagemal bevestigen en een pet in het raam plaatsen / 180	
De borduurraamhouder bevestigen / 185	Extra informatie over digitaliseren / 186
De optionele spoelopwinder gebruiken	188
Voorzorgsmaatregelen / 188	
Optionele spoelopwinder met bijbehorende accessoires / 188	
De optionele spoelopwinder installeren / 189	AC-adapter aansluiten / 189
De spoel opwinden / 190	
Onderhoud	193
Het LCD-scherm reinigen / 193	De buitenkant van de machine reinigen / 193
De haak reinigen / 193	Reinigen rondom de naaldplaat / 194
Het spoelhuis reinigen / 195	De machine oliën / 196
Problemen oplossen	198
Problemen oplossen via het scherm / 198	Problemen oplossen / 199
Foutmeldingen / 207	Als het LCD-scherm niet kan worden afgelezen / 213
Als de machine niet reageert wanneer u een toets indrukt / 213	
Specificaties	215
Specificaties van de machine / 215	
Index	216



Applicaties naaien

In dit deel wordt de procedure voor het naaien van applicaties beschreven.

Applicatiepatronen

Sommige ingebouwde borduurpatronen kunnen worden gebruikt voor het naaien van applicaties. Volg de hieronder beschreven procedures om applicaties te naaien met de patronen "Applicatiemateriaal", "Applicatiepositie" of "Applicatie" in de deelweergave boven het scherm met de draadkleurvolgorde.

*Afhankelijk van de instelling van de draadkleurweergave kan de weergave worden

getoond als  ,  of  .

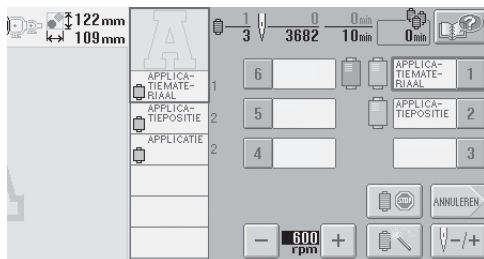

■ Procedure voor het naaien van applicaties

- 1 Plaats steunstof op de achterzijde van de stof van de applicatie.
- 2 Span de stof voor de applicatie (vanaf stap 1) in het borduurraam en borduur vervolgens een "Applicatiepositie"-patroon. De lijn die aangeeft waar de applicatie wordt uitgeknipt, wordt genaaid waarna de machine stopt.

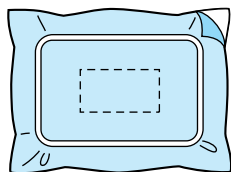

- 3 Verwijder de stof van de applicatie uit het borduurraam en knip vervolgens voorzichtig langs de gestikte knijlijn.

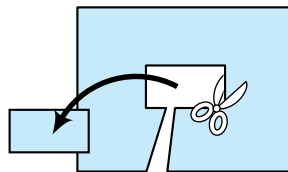

- Als de applicatie wordt uitgeknipt langs de binnenzijde van de gestikte knijlijn, is de applicatie misschien niet correct op de stof bevestigd. Knip de applicatie daarom zorgvuldig langs de gestikte knijlijn. Als deze stap niet zorgvuldig wordt uitgevoerd, wordt de applicatie niet netjes afgewerkt. Verwijder vervolgens voorzichtig alle overtollige draden.

- 4 Span de basisstof in het borduurraam en borduur vervolgens een "Applicatiepositie"-patroon. De applicatiepositie wordt geborduurd waarna de machine stopt.

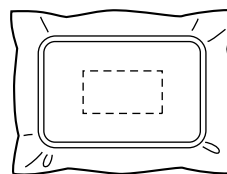

- 5** Breng een beetje stoflijm aan of spray wat lijm op de achterzijde van het uitgeknipte applicatiestuk en bevestig vervolgens het applicatiestuk op de basisstof bij de genaaide positie met behulp van het “Applicatiepositie”-patroon uit stap 4.

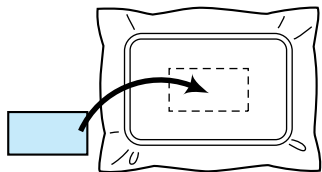

- Als opstrijksteunstof wordt gebruikt om het applicatiestuk op de basisstof aan te brengen, strijkt u de stukken op elkaar zonder de basisstof uit het borduurraam te verwijderen.

- 6** Nadat u het applicatiestuk hebt aangebracht, naait u een “Applicatie”-patroon. De applicatie is voltooid.

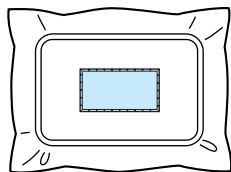

- Naar gelang het patroon is een “Applicatie”-patroon mogelijk niet beschikbaar. Naai de applicatie dan met draad in de kleur van een deel van het borduurwerk.

- 7** Ga verder met het borduurwerk.

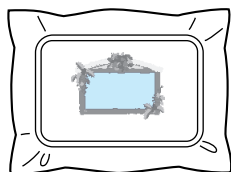

Applicaties maken met een raampatroon (1)

Applicaties kunnen worden gemaakt door twee raampatronen van dezelfde grootte en dezelfde vorm te naaien: een met rechte steken en een met satijnsteken.

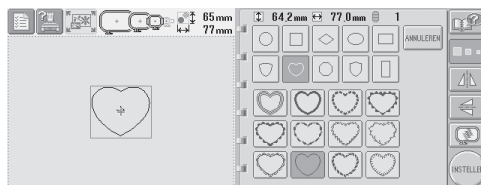

- 1** Selecteer een raampatroon met rechte steken om op de stof voor de applicatie te borduren. Knip voorzichtig buiten de steken.

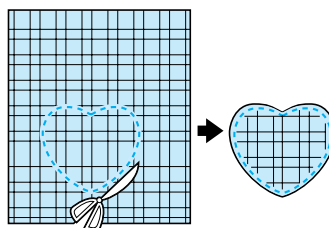

- 2** Borduur hetzelfde patroon op de basisstof.

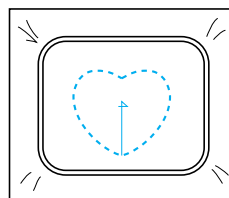

- 3** Breng een beetje stoflijm aan of spray wat lijm op de achterzijde van het applicatiestuk dat u in stap 1 hebt uitgeknipt en bevestig het applicatiestuk vervolgens op de basisstof.

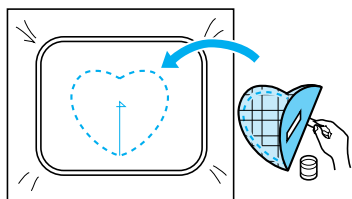

- 4** Selecteer het raampatroon met satijnsteken met dezelfde vorm om de applicatie te borduren die u in stap 3 hebt aangebracht.

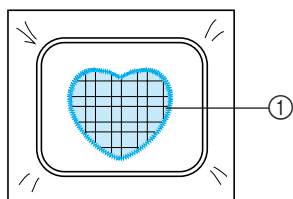
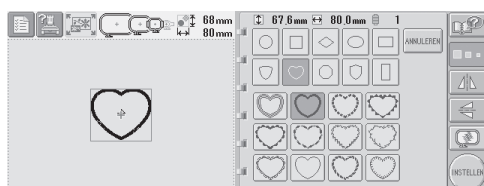

① Applicatie



Note

- Als de grootte of de borduurpositie van het raampatroon met rechte steken wordt gewijzigd, moet u de grootte of de borduurpositie van het raampatroon met satijnsteken op dezelfde manier wijzigen.

Applicaties maken met een raampatroon (2)

Er is een andere manier om applicaties te naaien. Met deze methode hoeft u de stof in het borduurraam niet te verwisselen. De applicatie kan worden gemaakt door twee raampatronen van dezelfde grootte en met dezelfde vorm te stikken: een met rechte steken en een met satijnsteken.

- 1** Selecteer een raampatroon dat met rechte steken is genaaid om op de basisstof te borduren.

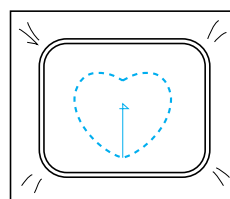
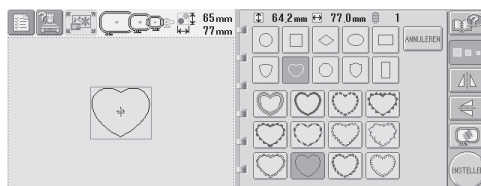

- 2** Plaats de applicatiestof over het borduurwerk dat in stap 1 is gemaakt. Zorg dat het vlak rondom de steken niet groter is dan het vlak van de applicatiestof.

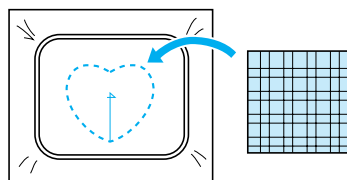

- 3** Borduur over de applicatiestof heen met hetzelfde raampatroon.

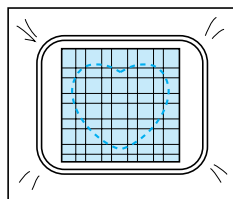

- Zorg dat de machine stopt voordat het kruis in het midden wordt genaaid.

- 4** Verwijder het borduurraam uit de machine en knip vervolgens de overtollige applicatiestof langs de buitenzijde van de steken af.

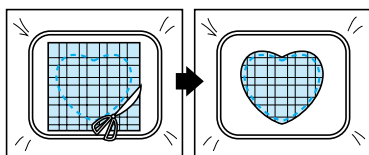

Note

- Laat de stof in het borduurraam tijdens het afknippen van de overtollige applicatiestof. Oefen daarbij niet te veel druk uit op de stof in het raam, anders kan de stof los gaan zitten.

- 5** Selecteer het raampatroon met satijnsteken in dezelfde vorm.

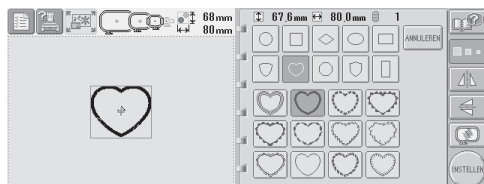

Note

- Als de grootte of de borduurpositie van het raampatroon met rechte steken wordt gewijzigd, moet u de grootte of de borduurpositie van het raampatroon met satijnsteken op dezelfde manier wijzigen.

- 6** Bevestig het borduurraam dat u in stap 4 hebt verwijderd en voltooi het borduren van de applicatie.

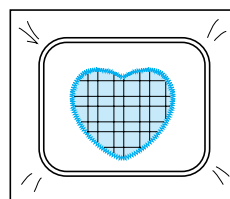

Handige tips voor de bediening van de machine

In dit deel worden handelingen beschreven die nuttig zijn bij de bediening van deze machine.

Draadspanning van ingebouwde patronen controleren

Een patroon op de laatste pagina van de borduurpatronen kan worden gebruikt om de draadspanning te controleren. In dit voorbeeld wordt het volgende patroon gemaakt om de draadspanning te controleren.



1 Druk op .

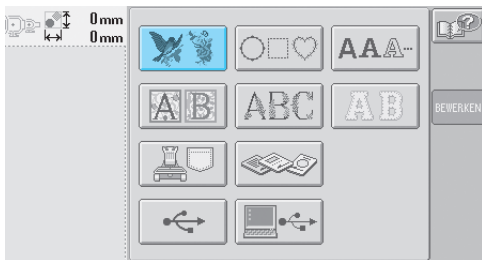

2 Druk eenmaal op  en druk vervolgens op .

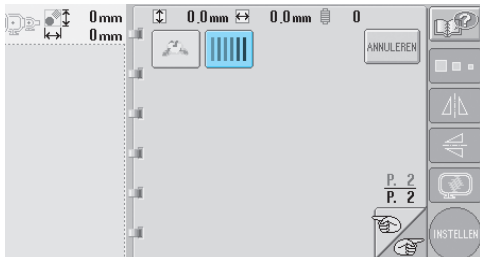

3 Druk op .

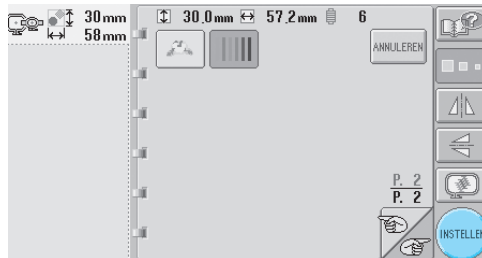

4 Druk op .

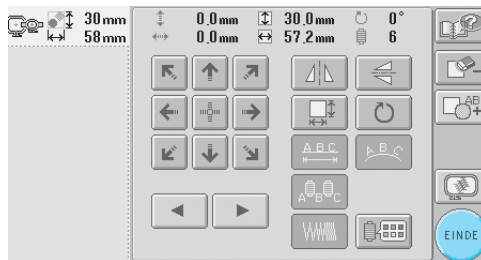

5 Druk op .

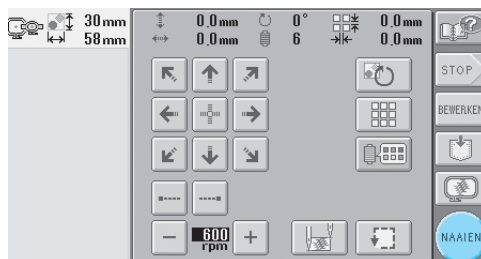

- 6** Druk op  (ontgrendelingstoets) en druk vervolgens op de start/stop-knop om te beginnen met borduren.

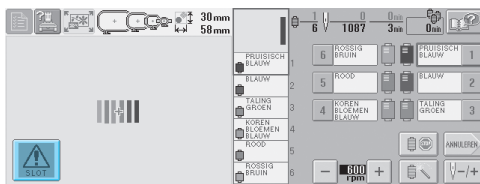

- 7** Correcte draadspanning. Aan de achterkant van de stof moet de spoeldraad zich op ongeveer één derde van de breedte van de steek bevinden.

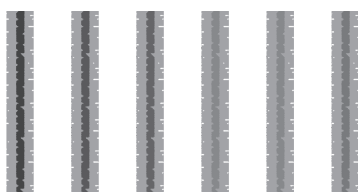

Note

- Zie pagina 45 of 85/86 voor instructies voor eventuele afstelling.

Een patroon borduren dat is uitgelijnd met een marking op de stof

Als u het beginpunt en het eindpunt van de steken opgeeft, kunt u de exacte positie van het patroon controleren.

Als u bijvoorbeeld tekst langs een lijn in het stofpatroon borduurt, kan het beginpunt van de steken worden ingesteld op de hoek linksonder zodat de positie kan worden gecontroleerd, en vervolgens kunt u het beginpunt van de steken opnieuw instellen. Vervolgens kan het beginpunt van het stikken in de hoek rechtsonder worden ingesteld om de positie te controleren. De rechte lijn die het eerste en het tweede punt verbindt, is de basislijn voor de tekst. Als de basislijn die de tekst volgt het stofpatroon verlaat, kan de borduurpositie worden afgesteld.

- 1** Druk op  in het borduurinstellingscherm.

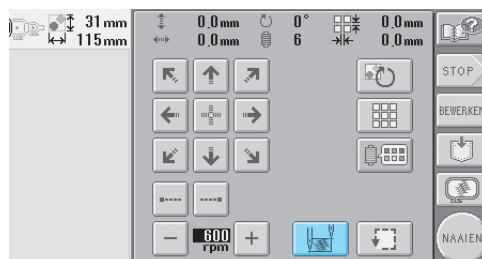

- 2** Stel het beginpunt van het stikken af in de hoek linksonder.

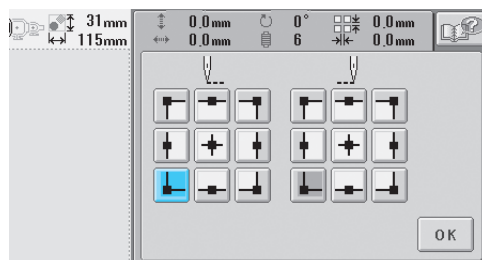

- Het raam wordt zo verplaatst dat de naaldpositie samenvalt met het beginpunt voor het stikken.

7

- 3** Markeer met kleermakerskrijt dit punt op de stof.

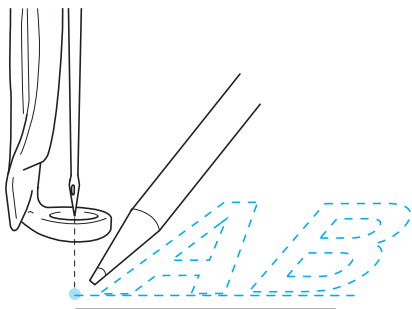

- 4** Stel het beginpunt van het stikken af in de hoek rechtsonder.

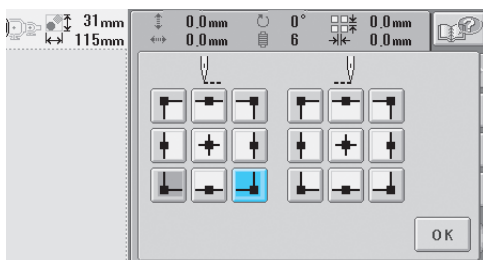

- Het raam wordt zo verplaatst dat de naaldpositie samenvalt met het beginpunt voor het stikken.

- 5** Markeer met kleermakerskrijt dit punt op de stof.

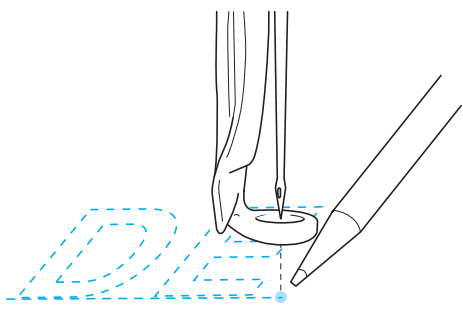

- 6** Verwijder het borduurraam uit de machine en verbind deze twee punten om de borduurposititie te controleren.



- Als de basislijn niet goed is uitgelijnd of met een andere lijn kruist, moet u de stof opnieuw in het borduurraam spannen of de positie van het patroon aanpassen.

Kleurenpalet

Hieronder vindt u extra uitleg over het ingebouwde kleurenpalet en het eigen palet.

Normaliter worden de kleuren draad in het scherm met de draadkleurvolgorde en in het patroonweergavevlak weergegeven in de kleuren van het ingebouwde draadkleurpalet. De draadkleurnummers met deze kleur draad worden weergegeven met het draadkleurnummer (of het dichtstbijzijnde nummer) van het merk dat op de tweede pagina van het instellingenschermb wordt aangegeven. De kleuren van het geborduurde eindresultaat kunnen dan ook een iets andere tint hebben.

Aangezien de eigen paletten die worden opgegeven op de vierde pagina van het instellingenschermb worden gemaakt door kleuren draad op te geven op draadkleurnummer en kleurnamen van afzonderlijke merken in de ingebouwde kleurenbibliotheek, wordt het palet weergegeven met de originele kleuren draad.

Als EIGEN PALET is geselecteerd en UITGEBREIDE DRAADKLEUR WEERGEVEN is ingesteld op "AAN", kunnen de patroonkleuren die worden gewijzigd met Eigen palet worden bekeken met de kleuren die het meest op de werkelijk geborduurde kleuren draad lijken.

Maak kleurenpaletten met de kleuren draad die u hebt en gebruik deze om de patronen in uw eigen kleuren weer te geven.

Normale draadkleurweergave

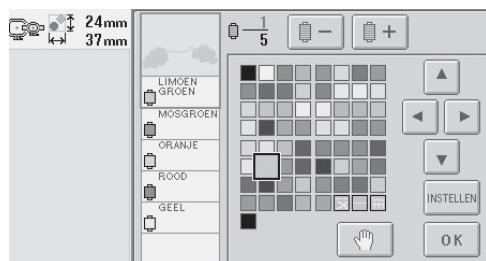

Draadkleurweergave met een eigen palet

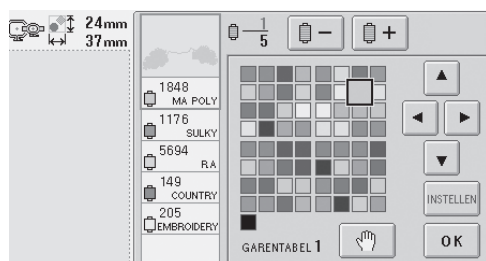

Kleuren van Tajima-borduurgegevens (.dst)

Tajima-gegevens (.dst) bevatten geen informatie over patroonkleuren. De gegevens worden gemaakt door alleen vormen te combineren.

Hieronder ziet u een voorbeeld van de weergave van borduurgegevens in Tajima-indeling (.dst)

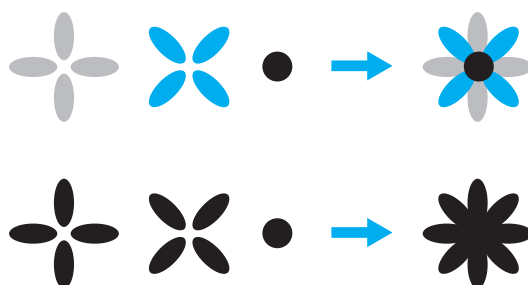

Wanneer Tajima-gegevens worden gebruikt met deze machine wordt het patroon automatisch weergegeven met kleuren in de standaard draadkleurvolgorde, zodat de onderdelen van het patroon van elkaar kunnen worden onderscheiden. Aangezien de kleuren draad worden toegepast volgens de borduurvolgorde van de onderdelen, ongeacht het ontwerp van het patroon, kunnen kleuren worden gebruikt die vreemd lijken voor het ontwerp. Een oranjekleurig stuk fruit kan bijvoorbeeld in blauw worden weergegeven. Controleer daarom bij Tajima-gegevens een voorbeeldweergave van het borduurwerk op het scherm en wijzig de kleuren in het scherm voor draadkleurwisseling.

Prachtig borduurwerk maken

Hieronder worden de diverse voorzorgsmaatregelen beschreven die u in acht moet nemen met betrekking tot de draad, de borduurramen en de steunstoffen (onderlagen) om prachtig borduurwerk te maken.

Draden

Borduurdraad kan duur zijn en daarom moet u er voorzichtig mee omgaan. Hoe goed de draad ook is gemaakt, voor het beste resultaat is het van groot belang dat deze correct wordt opgeborgen. Het belang hiervan wordt duidelijk als u bedenkt hoeveel tijd er vaak zit tussen aanschaf van de draad en het moment dat de draad daadwerkelijk in de machine wordt gebruikt. Het is belangrijk dat borduurdraad wordt opgeslagen zonder dat deze wordt blootgesteld aan overmatige hitte, licht of vochtigheid.

U kunt borduurdraad het beste opslaan in een schone en stofvrije ruimte. De opslagruimte moet ook vrij zijn van rook, dampen en gassen. Door bepaalde gassen kan de draad geel worden. Het betreft hier dampen uit apparaten zoals gasverwarmingen of dieselmotoren.

Direct zonlicht is ook zeer schadelijk voor borduurdraad. Laat dozen met draad nooit open staan om te voorkomen dat de draad wordt blootgesteld aan direct zonlicht. Dek dakkoepels en ramen zoveel mogelijk af. Het beste type licht voor borduurdraad is wolfram- of TL-verlichting. Langdurige blootstelling aan deze schadelijke bronnen kan ook de kleuren van kartonnen dozen en andere voorwerpen verkleuren.

Temperatuur en vochtigheid zijn ook schadelijk voor borduurdraad. De ideale temperatuur ligt tussen 15°C en 25°C (59°F en 77°F.) De vochtigheid moet tussen 40% en 60% liggen. Houd deze omstandigheden zo constant mogelijk om schimmelvorming te voorkomen. Extreme temperaturen kunnen ook smeerproblemen veroorzaken waardoor de draad kan breken. Vochtige omstandigheden kunnen ook invloed hebben op papieren spoelen, omdat het karton gaat uitzetten en de draad te ruim wordt. Zelfs als de opslagomstandigheden goed zijn, kunnen er toch vlekken ontstaan wanneer draad wordt blootgesteld aan een warmtebron of felle verlichting. U kunt beschadiging van de draad voorkomen door uw voorraad regelmatig te keren en de draad niet te lang op dezelfde plaats te laten liggen.

De juiste draadkeuze is essentieel voor een snellere productietijd. Hoe de draad loopt en de sterkte ervan, de samenstelling en het gewicht, zijn allemaal factoren die invloed hebben op het resultaat. Deze kwaliteiten bepalen hoe goed de machine borduurt en hoe vaak de draad breekt tijdens het borduren.

Het breken van de draad is van grote invloed op de productie. Telkens als de draad breekt, vermindert de output met 0,07% per dag (7,5 uur), ervan uitgaande dat het 20 seconden duurt om de draad weer in de naald te rijgen. Als de draad per dag 14 keer minder vaak breekt, wordt de output verhoogd met meer dan 1,0%.

Steunstoffen (onderlagen)

De onder- en bovenlaag moeten het product dat wordt geborduurd stabiliseren en ondersteunen, zodat de steken kunnen worden gemaakt met zo weinig mogelijk onderbreking of instabiliteit. Ze vormen de ondersteuning van uw borduurwerk. Zonder het juiste type steunstof kan de stof te veel gaan bewegen in het borduurraam, zodat het borduurwerk verschuift. Soms hebt u een bovenlaag nodig om stoffen met een pluizig oppervlak, zoals handdoeken, corduroy en piquéstof, te kunnen bewerken. Er zijn vele typen onder- en bovenlagen in verschillende gewichten voor diverse soorten stoffen.

Er zijn vier soorten steunstof die u kunt gebruiken bij borduren: afknipbaar, lostrekbaar, in water oplosbaar en zelfklevend. Deze vier typen stoffen zijn in verschillende gewichten, grootten en structuren verkrijgbaar. Als u het type steunstof voor een bepaalde stof selecteert, moet u niet alleen rekening houden met het aantal steken en het steektype van het ontwerp, maar ook met de grootte van het ontwerp.

Zorg tenslotte dat de steunstof niet wordt uitgerekt. Sommige onderlagen kunnen niet verticaal of horizontaal worden uitgerekt, maar wel diagonaal. **GEBRUIK DEZE TYPEN NIET.** Dit type onderlaag wordt tijdens het borduren uitgerekt, waardoor het ontwerp kan gaan verschuiven.

1. Een steunstof van polyestermaas die wordt losgeknipt, is zeer geschikt voor lichtgekleurde stoffen, omdat er geen schaduw aan de voorzijde doorschijnt nadat u de overtollige stof hebt afgeknipt. Dit type onderlaag is ideaal wanneer u stabiliteit nodig hebt voor een licht, zacht effect op uw voltooid werk, bijvoorbeeld bij babykleertjes.
2. Een steunstof die u losknipt, is uitstekend geschikt voor middelzware tot zware stoffen, maar kan ook worden gebruikt bij geweven stof. U kunt veel steken gebruiken en met twee of drie lagen is het aantal mogelijke steken schier eindeloos. Dit type onderlaag is ook in zwart verkrijgbaar zodat de binnenkant van een kledingstuk er net zo goed ziet als de buitenkant. Zwarte steunstof is met name handig voor gebruik bij donkergekleurde kledingstukken van lichtgewicht stoffen. De zwarte onderlaag schijnt minder snel door dan een witte onderlaag.

3. Een zelfklevende onderlaag wordt gebruikt op stoffen die moeilijk te spannen zijn. Deze onderlaag wordt aangebracht (met de klevende zijde omhoog) op de onderzijde van het raam, zodat u de stof op het blootgelegde oppervlak in het borduurvlak kunt plakken. Als het borduurwerk klaar is, kan de stof worden verwijderd. De overtollige onderlaag kan worden verwijderd en het proces kan worden herhaald.
4. Steunstof die moet worden losgetrokken, kan worden gebruikt bij middelzware weefstoffen en grove stoffen zoals canvas, popeline en spijkerstof. U kunt met deze steunstof veel steken gebruiken, met name als u hiervan twee of meer lagen gebruikt. Dit type steunstof bestaat uit niet-geweven materiaal dat eenvoudig van de randen van uw borduurontwerp kan worden losgetrokken als dit klaar is. Deze steunstof is ook verkrijgbaar in zwart.
5. Een steunstof die in water oplosbaar is, is handig als de nop of pil van bijvoorbeeld handdoeken geen invloed mag hebben op de plaatsing van de steken. Stoffen als badstof, corduroy, fluweel en nepbont zijn voorbeelden van materialen met noppen of pillen die door de steken kunnen opkomen terwijl de machine borduurt. Het resultaat ziet er onaf en vaak slordig uit, omdat de vezels van de stof door de steken van een borduurontwerp komen. In dergelijke gevallen wordt in water oplosbare steunstof gebruikt als bovenlaag, zodat de vezels van de stof vlak blijven liggen en de steken netjes en nauwkeurig kunnen worden gemaakt. In water oplosbare steunstof wordt ook gebruikt als onderlaag bij het stikken van kant of andere motieven waarbij het resultaat alleen uit de steken bestaat. Dit kan met in water oplosbare steunstof omdat deze na het borduren eenvoudig van de stof kan worden afgetrokken. Eventueel achtergebleven resten kunnen met water worden verwijderd. In water oplosbare steunstoffen worden ook gebruikt als onderlaag bij handdoeken waarbij vaak enige ondersteuning nodig is, maar eventuele resten van een onderlaag niet zichtbaar mogen zijn bij het eindproduct.

Spantechnieken

“Gebruik het juiste gereedschap voor de juiste klus”, luidt een veelgehoorde uitspraak. Deze uitspraak is zeker van toepassing bij borduren. Een te klein of te groot borduurraam of een borduurraam van een onjuist type kan ervoor zorgen dat het ontwerp scheeftrekt tijdens het borduren en kan zelfs het hele product beschadigen. U kunt een perfect ontwerp volledig ruïneren door gebruik te maken van een te groot raam, een te klein raam of een raam van het verkeerde type of door het toepassen van de verkeerde techniek.

■ Ramen

Buisvormig borduurraam: met dit type raam kunnen buisvormige stoffen of al in elkaar gezette kledingstukken rondom de haakeenheid worden geplaatst. U kunt zo de voorzijde van een kledingstuk borduren zonder dat u door de achterzijde stikt.

Petramen: Dit zijn speciale borduurramen (ringen) waarmee u petten kunt borduren. Er zijn allerlei soorten voor allerlei machines, in twee basisstijlen: een waarmee u een platte pet borduurt (voor gebruik op een platte machine) en een waarmee de pet in zijn natuurlijke ronde vorm wordt geborduurd (voor gebruik op een buisvormige machine).

Stof in het borduurraam spannen: De gespannen stof en de onderlaag moeten helemaal vlak in het raam liggen, zonder kreukels of bobbel. U kunt bobbel of kreukels verwijderen door zowel de stof als de onderlaag strak te trekken. Trek niet meer dan nodig om de stof vlak en glad te maken. Als u de stof te veel uitrekt, kan het materiaal gaan plooiën rondom het voltooid ontwerp wanneer het raam wordt verwijderd. Er kunnen ook gaten ontstaan tussen onderdelen van het ontwerp.

Binnen-/buitenraam plaatsen: Er moet zich een kleine rand (ongeveer 3 mm (1/8 inch)) stof en onderlaag onder het buitenraam op de achterzijde bevinden. Draai de schroef alleen aan als het binnenraam loszit. Draai de schroef niet te veel aan, omdat de stof dan gaat plooiën en over de schroef heen kan komen.

Compatibiliteitstabel stof/steunstof

Stof/ kledingstuk	Aantal onderlagen	Aantal bovenlagen	Opmerkingen
Badstof	1 x lostrekbaar	1 x in water oplosbaar	Vergroot dichtheid en/of satijnsteekbreedte. Kleine details en letters kunnen in de badstoflussen vast komen te zitten.
Satijnen jasje	Zware voering: Geen Lichte of geen voering: 1 lostrekbaar	Geen	Als het kledingstuk in het raam gaat glijden waardoor het gaat scheeftrekken, omwikkelt u het binnenraam met afdektape of stofkruistape. Zo ontstaat een ruw oppervlak waarop het kledingstuk blijft vastzitten en er geen overmatige wrijving op het raam ontstaat.
Katoen	1 x lostrekbaar	Geen	Ontwerpen met een hoge dichtheid of veel details kunnen meer onderlagen nodig hebben. Gebruik in dat geval twee lichtgewicht onderlagen in plaats van een zware onderlaag.
Spijkerstof	1 x lostrekbaar	Geen	Verminder de snelheid als de naald warm wordt en de draad breekt.
Hoeden en petten	Optioneel	Optioneel	Neem vaker dan normaal een nieuwe naald, een onderlaag van stijf linnen maakt de naald sneller bot. Een lichtgewicht, lostrekbare onderlaag zorgt dat de draad minder vaak breekt en regelt de draadspanning. Gebruik een bovenlaag op corduroy of schuimrubber voorkanten van petten.
Overhemd (geweven)	1 x lostrekbaar	Geen	Ontwerpen met een hoge dichtheid of veel details kunnen meer onderlagen nodig hebben. Gebruik in dat geval twee lichtgewicht onderlagen in plaats van een zware onderlaag.
Golfshirt	1 x afknipbaar	Optioneel	Gebruik een bovenlaag voor ontwerpen met kleine letters of veel detail en voor piquéstof.
Fleece	1 x lostrekbaar	Optioneel	Gebruik een bovenlaag als het kledingstuk een gestructureerd oppervlak heeft, zoals gevlochten stoffen of keperstof.
Canvas	1 x lostrekbaar	Geen	Span deze strak in het raam.
Corduroy	1 x lostrekbaar	1 x in water oplosbaar	Naast gebruik van een bovenlaag kunnen ook een hogere steekdichtheid of meer ondersteken nodig zijn om te voorkomen dat de steken in de stof wegvallen.
Lingerie of zijde	1 of 2 x lichtgewicht lostrekbaar	Optioneel	Verlaag de snelheid. De draadspanning moet laag zijn. Gebruik een bovenlaag bij ontwerpen met veel detail of kleine letters. Gebruik dunner draad bij zeer tere stoffen. Gebruik geen zeer smal satijnsteekstiksel bij letters of details; vergroot in plaats daarvan de satijnsteekbreedte of gebruik een bonensteek. Verwijder voorzichtig (zonder te trekken) de onderlaag en de bovenlaag van het kledingstuk.
Joggingstof	1 x afknipbaar of zelfklevend lostrekbaar	1 x in water oplosbaar	Gebruik fijngeweven organza of gordijnstof in een bijpassende kleur als onderlaag voor dikke of zeer grof gebreide stoffen.
Sweatshirt	1 x afknipbaar of zelfklevend lostrekbaar	Optioneel	Bij ontwerpen met veel details moet u soms twee lagen lichtgewicht, afknipbare steunstof gebruiken. Gebruik een bovenlaag bij extra dikke stoffen of bij ontwerpen met veel fijne details.
T-shirt	1 x lichtgewicht afknipbaar of zelfklevend lostrekbaar	Optioneel	Gebruik een bovenlaag bij ontwerpen met veel fijne details of kleine letters. De spanning moet licht zijn. Gebruik geen ontwerpen met veel steken.

OPTIONELE ACCESSOIRES

Een optioneel borduurraam bevestigen voor industriële machines

Stel de borduurraamhouder in op het bevestigen van het borduurraam voor industriële machines. Als een borduurraam voor industriële machines wordt bevestigd, bewegen zowel de linker- als de rechterarm van de borduurraamhouder.

1 Verwijder het borduurraam. (Zie pagina 46.)

2 Draai de twee duimschroeven los op de borduurraamhouder.

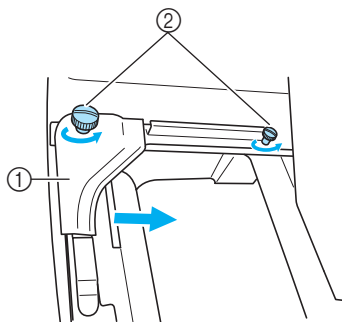

- ① Linkerarm
- ② Duimschroeven

- De linkerarm van de borduurraamhouder kan worden verplaatst.
- Draai de duimschroeven maximaal 2 slagen tegen de klok in los. Verwijder de schroeven niet.

3 Beweeg de linkerarm om de schroef aan de rechterkant uit te lijnen met de markering voor het borduurraam voor industriële machines en draai vervolgens de duimschroeven aan.

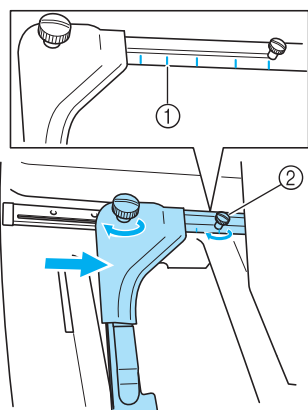

- ① Markering voor borduurraam voor industriële machines
- ② Lijn de schroef uit met de markering.

4 Gebruik een kruiskopschroevendraaier om de twee schroeven los te draaien en verwijder deze.

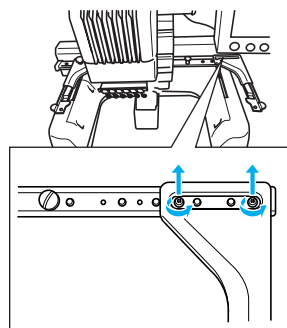

5 Verwijder de rechterarm, lijn de pennen op de borduurraamhouder uit met de gaten in de arm (zie afbeelding), plaats de schroeven die u in stap 4 hebt verwijderd en draai deze vast.

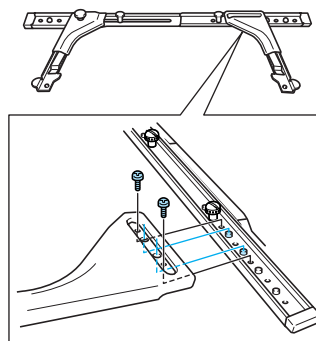

- Het borduurraam kan in de borduurraamhouder worden geplaatst. Bevestig het borduurraam voor industriële machines op dezelfde manier als de meegeleverde borduurramen. (Zie pagina 30.)

Note

- Wanneer u borduurramen voor industriële machines gebruikt, **HERKENT DE MACHINE HET BORDUURVLAK VAN HET RAAM NIET**. Gebruik de testfunctie om te controleren of het patroon in het borduurvlak past.

Het optionele petraam gebruiken

Met het optionele petraam kunt u patronen borduren op petten en mutsen. Hieronder worden de procedures voor het gebruik van het petraam beschreven.

Petraam en accessoires

U hebt de drijfjas van het petraam en de montagegemal nodig bij gebruik van het petraam.

Petraam

- ① Borduurvlak:
50 mm (H) × 130 mm (B)
(2 inch (H) × 5-1/8 inch (B))
- ② De markering geeft het midden van het borduurvlak aan.
- ③ Snapslot
<Standaard>

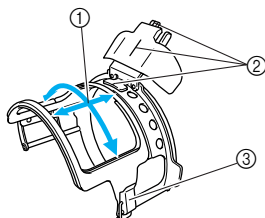

<Geavanceerd>

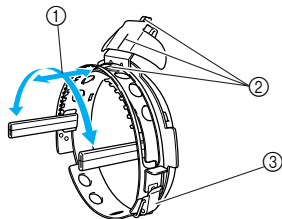

Petraamdrijfjas en 4 duimschroeven

U bevestigt het petraam op de wagen door de borduurraamhouder te verwijderen en vervolgens de petraamdrijfjas te bevestigen aan de wagen van de machine.

- ① Plaats de duimschroeven in de gaten en draai deze aan om het beweegbare deel vast te zetten. Gebruik deze gaten bij het opbergen van de petraamdrijfjas.
- ② Opspanveer
Het petraam wordt vastgezet met twee opspanveren.

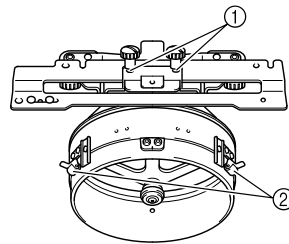

Montagegemal

Gebruik deze als u een pet in het petraam spant.

- ① Houder
Het petraam wordt vastgezet met de twee houders.
- ② Bevestigingsbeugel
Draai de duimschroef aan om op het bevestigingsoppervlak vast te zetten.
- ③ Schroeven
Stel de grootte van de montagegemal af op het soort pet dat u borduurt.

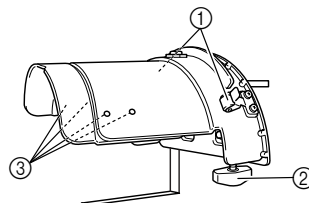

Inle



Inbussleutel (groot)

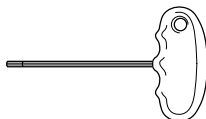

Inbussleutel (middelgroot)

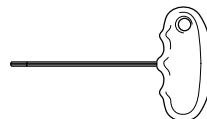

* Gebruik deze wanneer u de ring van de petraamaandrijfjas en de hoogte van de L-vormige bevestigingsbeugel aanpast. (Zie pagina 173.)



Memo

- Alvorens het petraam te installeren past u de ring van de petraamdrijfjas en de hoogte van de L-vormige bevestigingsbeugel aan. (Als u dezelfde machine gebruikt, is deze aanpassing alleen nodig wanneer u deze voor het eerst gebruikt. Bovendien is deze aanpassing niet nodig als u het bijgeleverde petraam installeert.)
- Wanneer u de ring van de petraamdrijfjas en de hoogte van de L-vormige bevestigingsbeugel hebt aangepast, moet u deze opnieuw aanpassen wanneer u een andere machine gebruikt. De hoogte varieert naar gelang de machine die u gebruikt. Voor meer informatie neemt u contact op met uw vertegenwoordiger.



Note

- Als het petborduurraam wordt bevestigd, worden de borduurraamindicators, die aangeven welk raam gebruikt kan worden, als volgt weergegeven.



Soorten petten

Bij de machine raden we u aan de volgende petten te borduren.

■ Standaard (Pro Style)

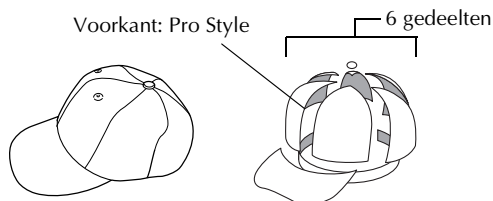

Otto International, Inc. pet model nummer (voorbeeld)	OTTO27-007	
Gaasonderlaag onder op voorstuk (zacht of hard)	Geconstrueerd stevig voorstuk	Niet-geconstrueerde zachte kroon
Hoe gemakkelijk de stof in de lus te plaatsen is	Gemakkelijk (aanbevolen)	Redelijk gemakkelijk
Onderlaag	1- tot 2-lagig	2- tot 3-lagig

■ Laag zittend



Otto International, Inc. pet model nummer (voorbeeld)	OTTO23-225	OTTO18-203
Gaasonderlaag onder op voorstuk (zacht of hard)	Geconstrueerd stevig voorstuk	Niet-geconstrueerde zachte kroon
Hoe gemakkelijk de stof in de lus te plaatsen is	Zeer moeilijk (omdat de stof zeer hard is.)	Redelijk gemakkelijk
Onderlaag	1- tot 2-lagig	2- tot 3-lagig

■ Golfstijl

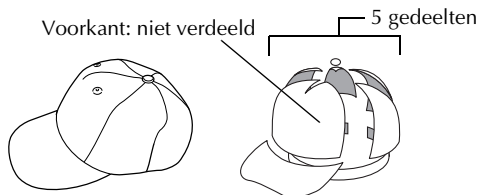

Otto International, Inc. pet model nummer (voorbeeld)	OTTO23-225
Gaasonderlaag onder op voorstuk (zacht of hard)	Geconstrueerd stevig voorstuk
Hoe gemakkelijk de stof in de lus te plaatsen is	Redelijk gemakkelijk
Onderlaag	1- tot 2-lagig



Memo

- Controleer of dit vlak ① is bedekt met gaas.

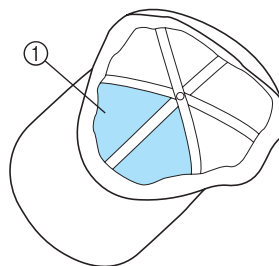

Note

- Er is geen middelste lijn die u kunt gebruiken als richtlijn om de pet in het petraam te plaatsen. Alvorens de pet in het petraam te plaatsen markeert u de middelste lijn met houtskoolstift.

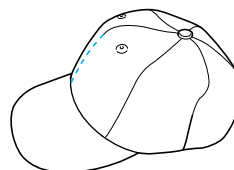

■ Petstof niet aanbevolen om te borduren

- Petten met een voorstuk van minder dan 50 mm (2 inch) hoog (zoals een zonneklep)
- Kinderpetten
- Petten met een rand langer dan 80 mm (3-1/16 inch)

Voorzorgsmaatregelen voor de stof

■ Petstof aanbevolen om te borduren

- 35% katoen / 65% polyester
- 100% katoen
- 80% wol / 20% nylon
- 10% wol / 85% acryl

■ Petstof niet aanbevolen om te borduren

De volgende soorten petstof zijn moeilijk in een borduurraam te spannen. Ze kreuken of krimpen gemakkelijk.

- Polyester foam
- Stretchstof
- Melton wol
- 100% nylon
- Suède

Het gebruik van het petraam voorbereiden

■ De petraamdrijfas monteren

Druk op  → **BEDIENING** →  → 

→  om een video van de handeling weer te geven op het LCD-scherm (zie pagina 151).

Verwijder de borduurraamhouder uit de wagen van de machine en monteer de petraamdrijfas. Verwijder het borduurraam voordat u de borduurraamhouder verwijdert. (Zie "Het borduurraam verwijderen" op pagina 46.)

1 Draai de twee duimschroeven los en verwijder de schroeven en de borduurraamhouder.

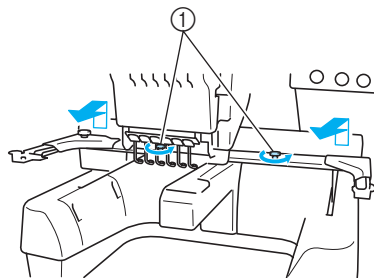

- ① Duimschroeven
- De verwijderde duimschroeven blijven bevestigd aan de borduurraamhouder.

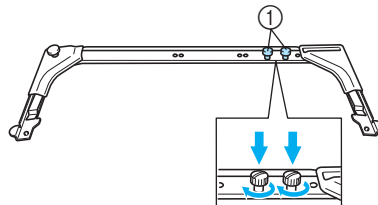

- ① Laat de twee duimschroeven in het borduurraam zodat ze niet zoek raken.

2 Verwijder de twee bovenste duimschroeven van de petraamdrijfas en leg deze terzijde. Draai de twee onderste duimschroeven los (4 slagen).

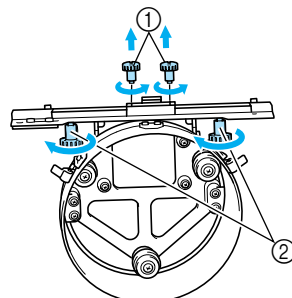

- ① Bovenste duimschroeven
② Onderste duimschroeven

- 3** Druk de machinebodem door de ring van de petraamdrijfjas.

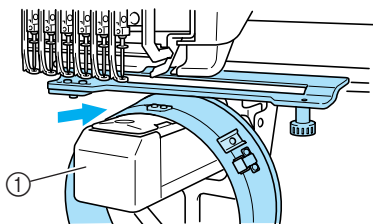

① Machinebodem



Note

- Zorg dat de petraamdrijfjas geen nabijgelegen onderdelen raakt, zoals de persvoet.

Bevestig de petraamdrijfjas op de wagen zoals hieronder wordt beschreven in de stappen 4 tot en met 6.

- 4** Plaats de twee duimschroeven aan de onderkant van de petraamdrijfjas in de inkepingen in de wagen. Plaats vervolgens de bevestigingsplaat van de petraamdrijfjas boven op de raambevestigingsplaat van de wagen.

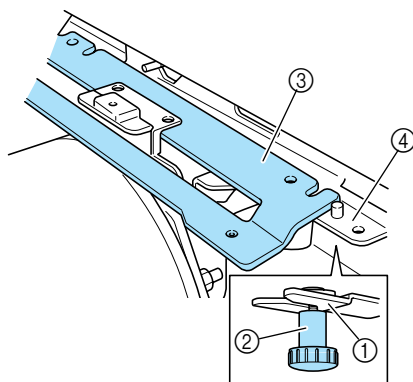

① Nok in wagen
 ② Duimschroef van petraamdrijfjas
 ③ Bevestigingsplaat van petraamdrijfjas
 ④ Raambevestigingsplaat van wagen

- 5** Plaats de pennen op de raambevestigingsplaat van de wagen in de gaten in de bevestigingsplaat van de petraamdrijfjas.

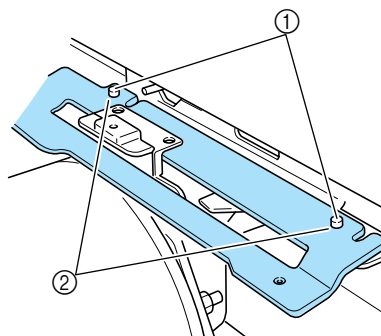

① Pennen op raambevestigingsplaat van wagen
 ② Gaten in bevestigingsplaat van petraamdrijfjas

- 6** Plaats de twee bovenste duimschroeven in de buitenste gaten van de bevestigingsplaat van de petraamdrijfjas en draai deze vast.

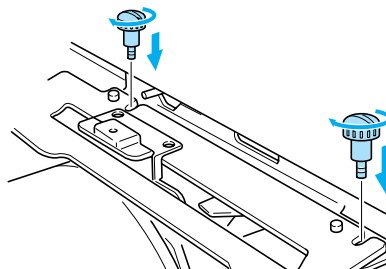

- 7** Duw de petraamdrijfjas naar de machine zodat deze volledig in de machine wordt geplaatst en draai ondertussen de twee onderste duimschroeven aan om de petraamdrijfjas vast te zetten.

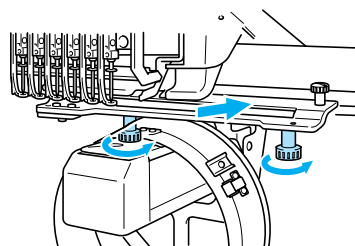

- De montage van de petraamdrijfjas is voltooid.

■ De petraamdrijfjas afstellen

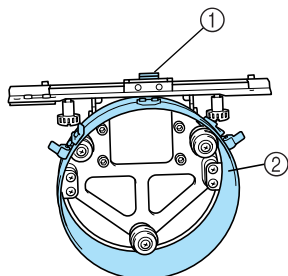

- ① L-vormige bevestigingsbeugel
- ② Ring



Memo

- Als u dezelfde machine gebruikt, is de aanpassing van de petraamdrijfjas alleen nodig wanneer u deze voor het eerst gebruikt.

- 1** De machine aanzetten. Wanneer de wagen weer in de beginpositie staat, zet u de machine uit.



Note

- Zorg dat de wagen in de beginpositie staat wanneer u de petraamdrijfjas afstelt.

- 2** Draai de twee zeskantige schroeven los met de inbussleutel (middelgroot). Draai de schroeven slechts één slag los.

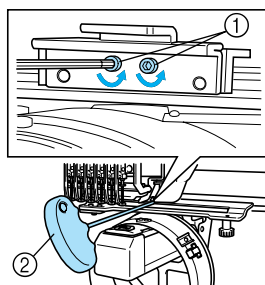

- ① Zeskantige schroeven
- ② Inbussleutel (middelgroot)



Note

- Draai de schroeven niet te ver los.

- 3** Haal de L-vormige bevestigingsbeugel omlaag zodat deze de machinebodem raakt en draai vervolgens de twee zeskantige schroeven vast met de inbussleutel (middelgroot). Draai de schroeven stevig vast.

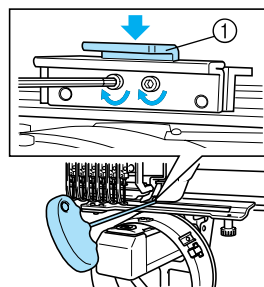

- ① L-vormige bevestigingsbeugel

- 4** Draai met de inbussleutel (groot) de vier zeskantige schroeven aan de binnenkant van de ring los. Draai de schroeven slechts één slag los.

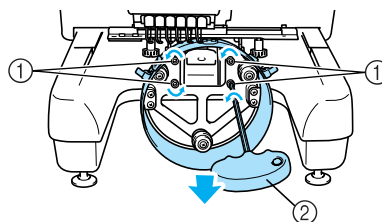

- ① Zeskantige schroeven
- ② Inbussleutel (groot)

- ▶ Wanneer de schroeven los zijn, kunt u de ring omlaag zetten.



Note

- Draai de schroeven niet te ver los.

- 5** Plaats de inleg tussen de machinebodem en de ring van de petraamdrijfjas.

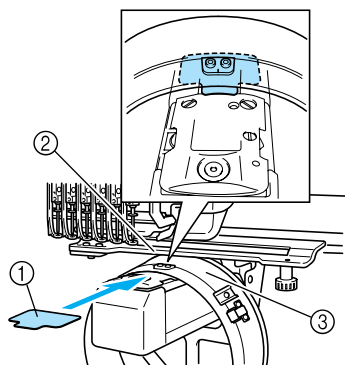

- ① Inleg
- ② Machinebodem
- ③ Ring van de petraamdrijfjas

- 6** Druk de ring zachtjes omlaag en draai met de inbusleutel (groot) de vier zeskantige schroeven aan de binnenkant van de ring vast. Draai de schroeven stevig vast.

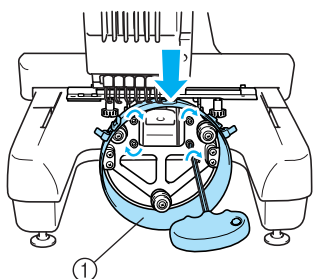

- ① Ring

! VOORZICHT!

- Zorg dat elke zeskantige schroef stevig is vastgedraaid. Loszittende schroeven kunnen letsel veroorzaken.

- 7** Verwijder de inleg die u hebt geplaatst in stap 5.

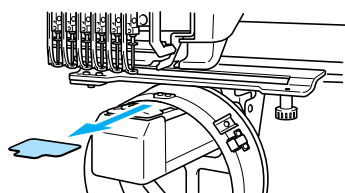

■ De naaldafstandsplaat plaatsen

Bevestig de naaldafstandsplaat aan de naaldplaat.

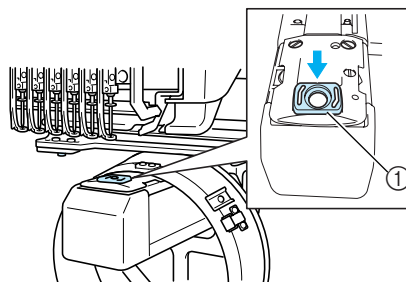

- ① Naaldafstandsplaat

■ De montagegemal voorbereiden

Breng de stopper omlaag en bevestig de montagegemal aan een stabiel oppervlak, bijvoorbeeld een tafel.

- 1** Draai de twee schroeven los met een kruikopschroevendraaier en breng de stopper omlaag in de richting van de pijl.

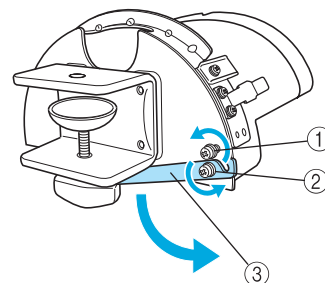

- ① Draai de schroef los zodat de stopper om de schroef kan worden geslagen en ermee kan worden vastgedraaid.
- ② Draai de schroef los totdat de stopper beweegt.
- ③ Stopper

- 2 Draai de twee schroeven vast.**
- Zorg dat de stopper stevig vast zit.

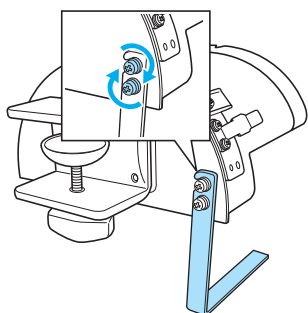

Bevestig de montagemetal op een stabiel bevestigingsoppervlak, zoals een tafel.

- 3 Draai de duimschroef voor de montagemetal los om de bevestigingsbeugel te openen zodat deze breder is dan de dikte van de bevestigingsplaat.**

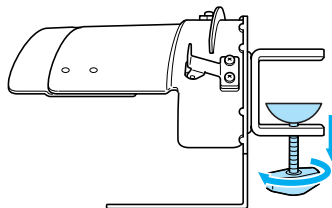

- De bevestigingsbeugel kan worden bevestigd op een plaat met een dikte tussen de 9 mm en 38 mm (3/8 inch en 1-1/2 inches).

- 4 Klem de bevestigingsbeugel stevig op het bevestigingsoppervlak door de duimschroef vast te draaien.**

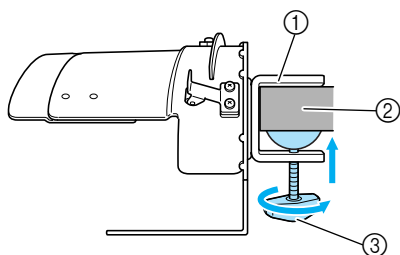

- 1 Bevestigingsbeugel
- 2 Bevestigingsoppervlak
- 3 Duimschroef aandraaien

- 5 Controleer of deze goed vastzit.**
- Als deze nog loszit, moet u de montagemetal opnieuw op het bevestigingsoppervlak bevestigen.

Note

- Zorg dat de bevestigingsbeugel goed op het bevestigingsoppervlak geklemd zit en dat de duimschroef stevig is aangedraaid.
- Bevestig de montagemetal niet op een instabiel oppervlak (flexibel, gebogen of krom).
- Zorg dat de montagemetal niet valt wanneer u deze verwijderd.

- 6 Stel de grootte van de montagemetal af op het soort pet dat u borduurt.**

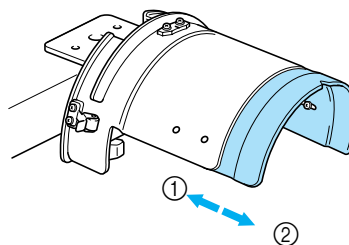

- 1 Laag zittend
- 2 Standaard (Pro Style)

Note

- In de standaardstand kunt u het standaard petraam of het geavanceerde petraam gebruiken. In de laag zittende stand kunt u alleen het geavanceerde petraam gebruiken.

■ Voor het standaardraam

Draai met een kruiskopschroevendraaier de vier schroeven (twee links en twee rechts) aan de binnenkant van de montagemal één slag losser.

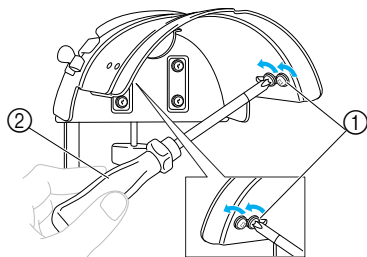

- ① Schroeven
- ② Kruiskopschroevendraaier



Note

- Verwijder geen van de vier schroeven (twee links en twee rechts); anders raakt u ze misschien kwijt. Draai de schroeven alleen iets losser.

Trek de montagemal naar u toe en draai vervolgens met een kruiskopschroevendraaier de vier schroeven (twee links en twee rechts) vast.

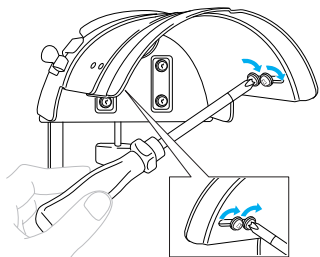

- ▶ De voorbereiding van de montagemal is voltooid.

Het standaardpetraam op de montagemal bevestigen en een pet in het raam plaatsen

Druk op → → →

→ om een video van de handeling weer te geven op het LCD-scherm (zie pagina 151).

Plaats de pet in het standaardpetraam dat is bevestigd aan de montagemal en verwijder vervolgens het standaardpetraam uit de montagemal met de pet eraan bevestigd. Bevestig het standaardpetraam op de petraamdrijfas op de machine.

1 Bevestig het standaardpetraam op de montagemal.

Lijn de nok in het standaardpetraam uit met de geleiderplaat op de montagemal en klik het raam op zijn plaats.

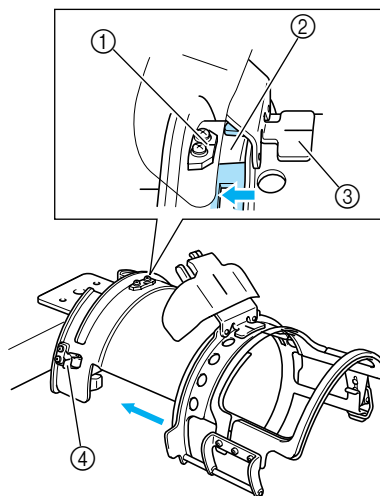

- ① Geleiderplaat op montagemal
- ② Nok op standaardpetraam
- ③ Binnenrandhouder
- ④ Houder

- ▶ Het standaardpetraam wordt vastgezet met de twee houders (klemmen), een rechts en een links.



Note

- Controleer of de montagemal in de standaardstand staat.

- 2** Haal het snapslot op het standaardpetraam los en haal de vergrendeling los. Open het klemraam. Open tevens de klep-persvoet.

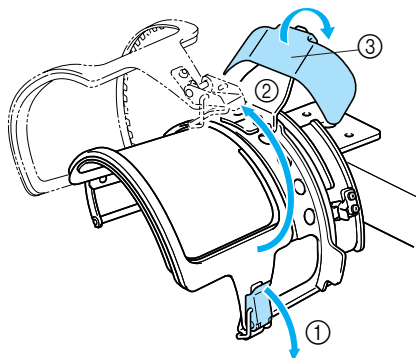

- ① Snapslot vrij
- ② Klemraam open
- ③ Klep-persvoet

- 3** Plaats een vel steunstof. Plaats een vel van ongeveer 100 mm (4 inch) x 250 mm (10 inch) steunstof op het onderste raam en plaats een pet in het raam.

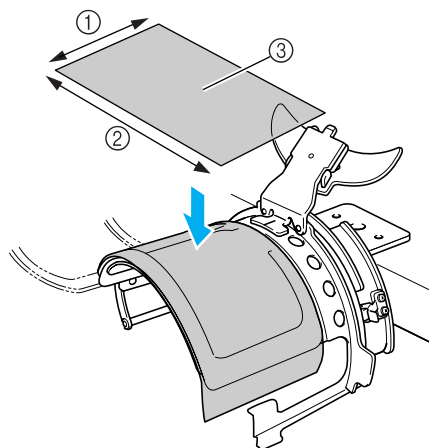

- ① 100 mm (4 inch)
- ② 250 mm (10 inch)
- ③ Steunstof

- 4** Til (draai) de binnenrand in de pet omhoog en plaats de pet in het standaardpetraam.

Houd beide zijden van de pet vast met beide handen en lijn de rand van het onderste raam uit met de onderzijde van de klep.

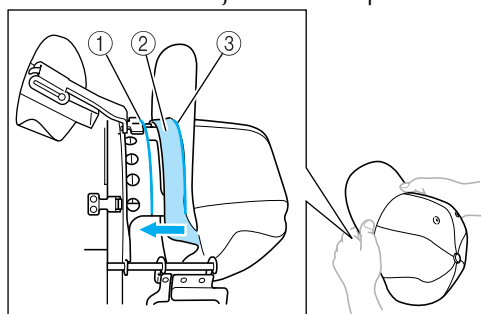

- ① Rand van onderste raam
- ② Binnenrand
- ③ Onderzijde van klep

Lijn tegelijkertijd de middelste lijn van de pet uit met de middelste lijn van de binnenrandhouder op het standaardpetraam en schuif de binnenrand onder de binnenrandhouder.

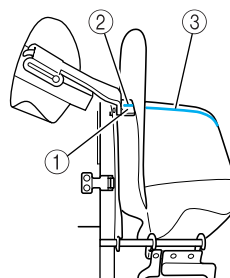

- ① Binnenrandhouder
- ② Middelste lijn van binnenrandhouder
- ③ Middelste lijn van pet

- 5** Nadat u de klep goed hebt geplaatst, drukt u de pet zo ver mogelijk naar binnen.

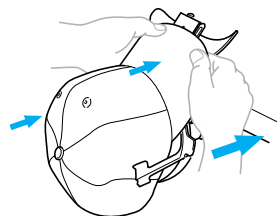

6 Sluit het klemraam en haak de pal van het snapslot vast om dit tijdelijk te sluiten.

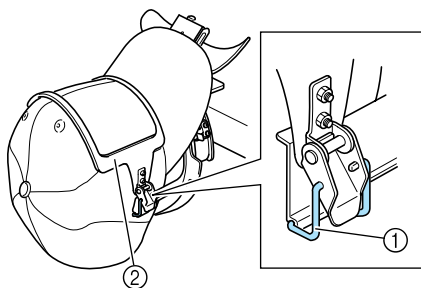

① Pal van snapslot

② Klemraam

Controleer het volgende.

- ① De middelste lijn van de pet ligt gelijk met de korte zijde van het klemraam.
- ② De lijn aan de linkerszijde van de pet is niet zichtbaar in het klemraam.
- ③ De tanden aan de binnenzijde van het klemraam grijpen de onderzijde van de klep stevig vast.
- ④ De middelste lijn van de klephouder en de middelste lijn van de pet moeten in een rechte lijn liggen.

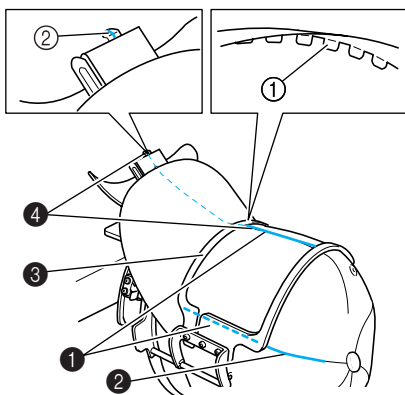

① Tandens op binnenzijde van klemraam

② Middelste lijn van klephouder



Memo

- Naar gelang de vorm van de pet draait u de schroef ④ los en stelt u de positie van het klemraam ③ zo af dat de tanden aan de binnenkant van het klemraam ① op één lijn staan met de onderzijde van de klep van de pet ②.

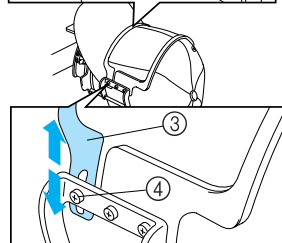
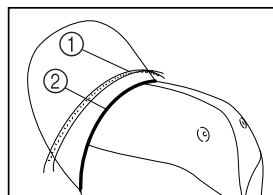

Memo

- Als de petstof dik is en het klemraam niet kan worden gesloten, of als de stof dun is en de pet te los in het raam zit, stelt u het klemraam af.

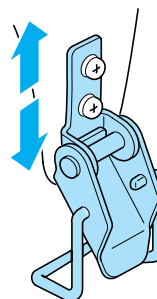

- 7** Terwijl u de pet met een hand omlaag trekt, trek u aan de hendel van het snapslot om dit goed te sluiten.

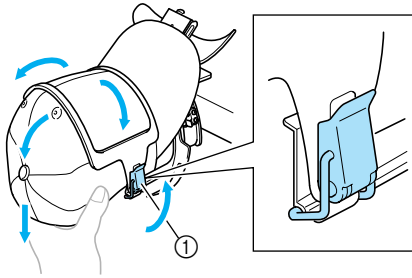

① Hendel van snapslot



Note

- Zorg dat er geen kreukels voorkomen in het klemraam. Anders kan het patroon scheeftrekken.

- 8** Terwijl u opnieuw aan de stof trekt rondom het petraam om deze uit te rekken, stelt u de borduurpositie af.

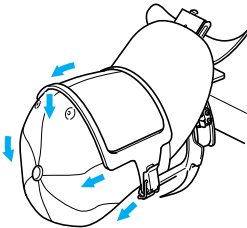

- 9** Trek de klephouder zo ver mogelijk omhoog. Draai vervolgens de klephouder over de klep van de pet en breng de klep-persvoet omlaag. Plaats de klep tenslotte zo dat er een ietwat ronde vorm behouden blijft.

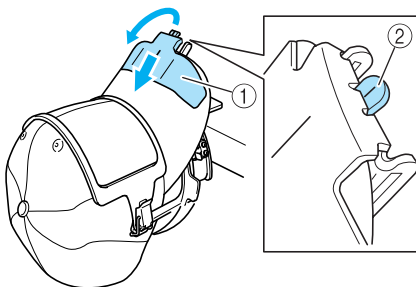

- ① Klephouder
② Middelste lijn van klep-persvoet
- Controleer of het uiteinde naar buiten komt.

- 10** Zoals aangegeven in de illustratie drukt u met beide handen de beide zijden van de klep in om deze zo te vormen dat de zijkanten niet uitvouden.

Als u het patroon borduurt terwijl de zijkanten van de klep zijn uitgebouwd, raakt de klep de machine, waardoor het patroon niet goed wordt uitgelijnd.

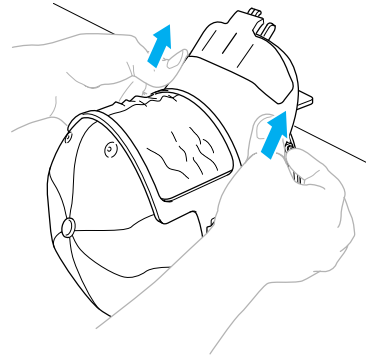

- 11** Span de stof stevig in het borduurvlak zodat de stof strak staat.

Terwijl u de zijkanten van de klep indrukt, wordt de stof in het petraam wellicht ingedrukt, waardoor deze niet meer strak staat. Trek de stof aan de linker-, rechter- en middennaad in de richting van de pijlen, zodat het borduurvlak strak staat.

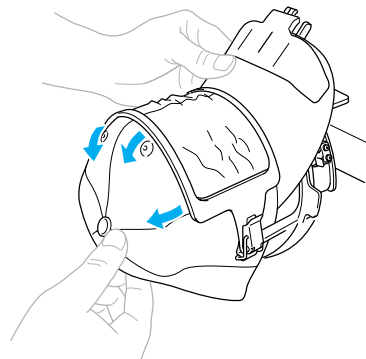

- Het plaatsen van de pet in het standaardpetraam is voltooid.

12 Verwijder het standaardpetraam uit de montagemal.

Druk zowel de linker- als de rechterhouder op de montagemal met beide duimen in. Trek vervolgens het borduurraam los (zie afbeelding).

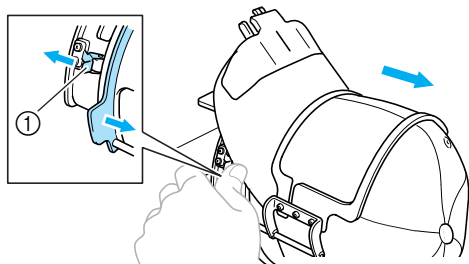

① Houder

Het geavanceerde petraam op de montagemal bevestigen en een pet in het raam plaatsen

Plaats de pet in het geavanceerde petraam dat is bevestigd aan de montagemal en verwijder vervolgens het geavanceerde petraam uit de montagemal met de pet eraan bevestigd. Bevestig het geavanceerde petraam op de petraamdrijfjas op de machine.

1 Bevestig het geavanceerde petraam op de montagemal.

Houd de zijkant van de montagemal tegenover de klamp op het petraam en druk het petraam op z'n plaats.

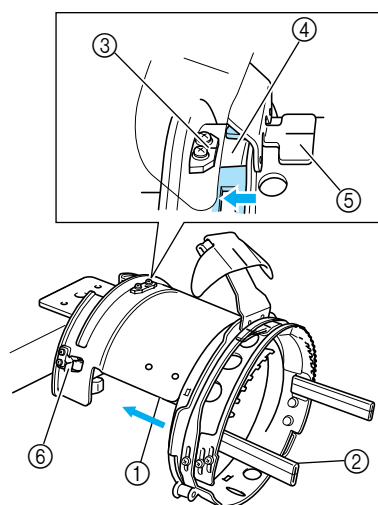

- ① Zijkant van de montagemal
- ② Klamp op petraam
- Lijn de nok in het geavanceerde petraam uit met de geleiderplaat op de montagemal en klik het raam op zijn plaats.
- ③ Geleiderplaat op montagemal
- ④ Nok op geavanceerd petraam
- ⑤ Binnenrandhouder
- ⑥ Houder
- Het geavanceerde petraam wordt vastgezet met de twee houders (klemmen), een rechts en een links.

- 2** Haal het snapslot op het geavanceerde petraam los en verwijder vervolgens de pet. Open het klemraam. Open tevens de klep-persvoet.

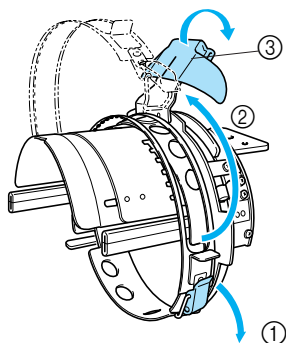

- ① Snapslot vrij
② Klemraam open
③ Klep-persvoet

- 3** Bevestig de steunstof met de pennen op het petraam.

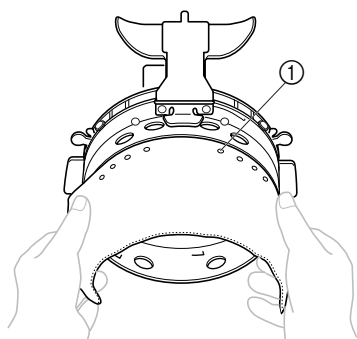

- ① Pennen
• Controleer of de pennen door de steunstof heen gaan, zodat de steunstof stevig vast zit.

- 4** Til (draai) de binnenrand in de pet omhoog en plaats de pet in het geavanceerde petraam. Houd beide zijden van de pet vast met beide handen en lijn de rand van het onderste raam uit met de onderzijde van de klep.

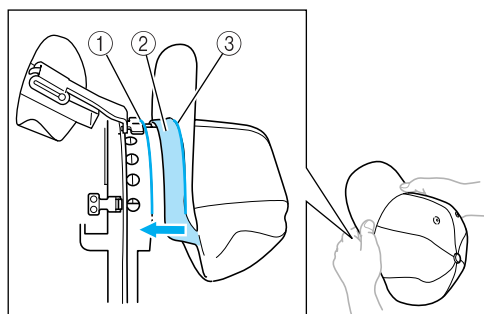

- ① Rand van onderste raam
② Binnenrand
③ Onderzijde van klep

Lijn tegelijkertijd de middelste lijn van de pet uit met de middelste lijn van de binnenrandhouder op het geavanceerde petraam en schuif de binnenrand onder de binnenrandhouder.

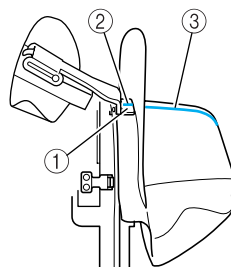

- ① Binnenrandhouder
② Middelste lijn van binnenrandhouder
③ Middelste lijn van pet

- 5** Lijn de middelste lijn van de pet uit met de nok van de montagemal.

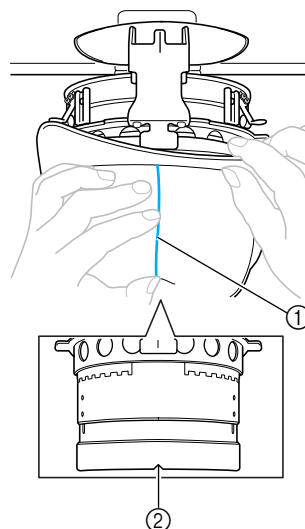

- ① Middelste lijn van pet
② Nok in montagemal

- 6** Plaats de binnenrand van de pet in de nok in het petraam.

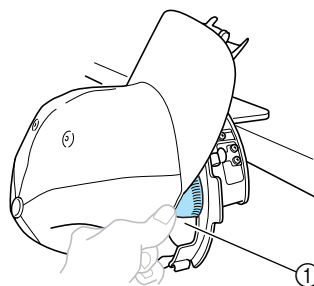

- ① Nok in petraam

7

- 7** Sluit het klemraam zo dat de klep van de pet tussen het binnenste klemraam en het buitenste klemraam door gaat.

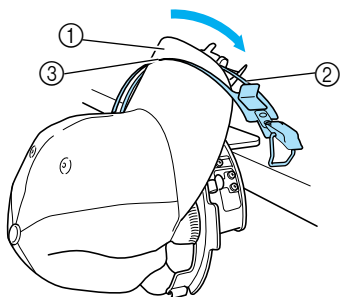

- ① Klep
- ② Binnenste klemraam
- ③ Buitenste klemraam

- 8** Lijn de tanden van het klemraam uit met de onderkant van de klep.

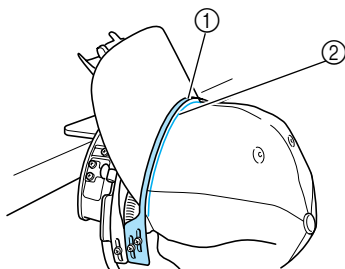

- ① Tandens van het klemraam
- ② Onderzijde van de klep

Note

- Draai de twee schroeven voor het buitenste klemraam vast en stel de positie van het buitenste klemraam zo af dat dit raam overeenkomt met de vorm van de pet en zo dat de tanden van het klemraam precies op één lijn staan met de onderzijde van de klep.

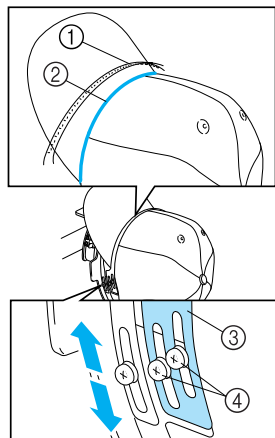

- ① Tandens van het klemraam
- ② Onderzijde van de klep
- ③ Buitenste klemraam
- ④ Schroeven voor het buitenste klemraam

- 9** Stel de andere kant op dezelfde manier af.

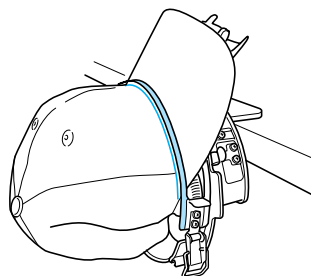

- 10** Sluit de hendel van het snapslot.

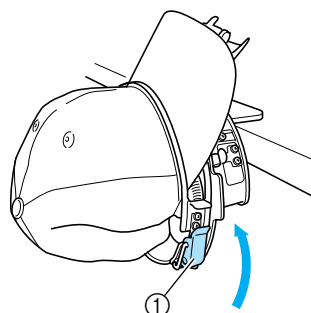

- ① Hendel van snapslot



Note

- Als de petstof dik is en het klemraam niet kan worden gesloten, of als de stof dun is en de pet te los in het raam zit, draait u de schroef voor het binnenste klemraam los en stelt u vervolgens het klemraam af.

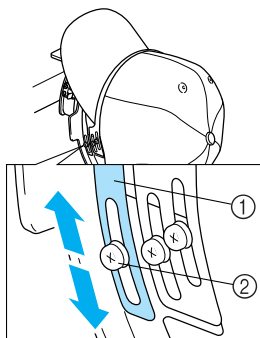

- ① Binnenste klemraam
- ② Schroef voor het binnenste klemraam

- 11** Trek de uiteinden van de pet weg uit vanuit het midden zodat de stof strak staat.

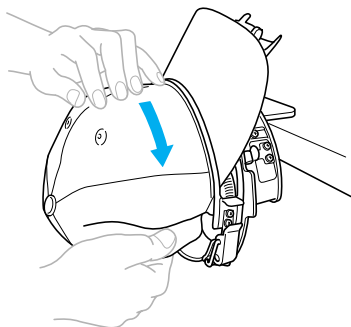

- 12** Zet de pet vast met de klemmen.

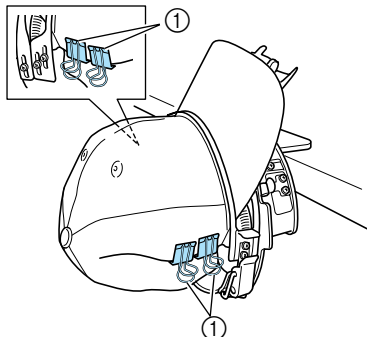

- ① Klemmen
- Herhaal stap 11 en 12 aan de andere kant om de stof strak te trekken en de pet vast te zetten met de klemmen.

- 13** Trek de klephouder zo ver mogelijk omhoog. Draai vervolgens de klephouder over de klep van de pet en breng de klep-persvoet omlaag. Plaats de klep tenslotte zo dat er een ietwat ronde vorm behouden blijft.

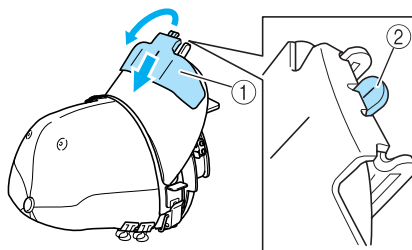

- ① Klephouder
- ② Middelste lijn van klep-persvoet
- Controleer of het uiteinde naar buiten komt.

- 14** Plaats de klep zo dat er een ronde vorm behouden blijft.

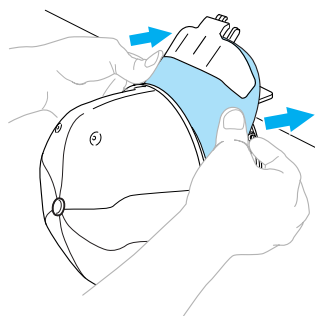

- ▶ Het plaatsen van de pet in het geavanceerde petraam is voltooid.

- 15** Verwijder het geavanceerde petraam uit de montagemal. Druk zowel de linker- als de rechterhouder op de montagemal met beide duimen in. Trek vervolgens het borduurraam los (zie afbeelding).

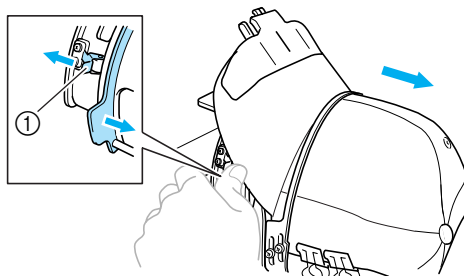

- ① Houder

■ Het petraam op de machine bevestigen

U hebt de petraamdrijfjas nodig om het petraam op de machine te bevestigen. Bevestig de petraamdrijfjas op de wagen voordat u het petraam op de machine bevestigt. (Zie "De petraamdrijfjas monteren" op pagina 171.)

1 Bevestig het petraam op de petraamdrijfjas.

U moet de borduurpositie opzij draaien wanneer u het petraam plaatst, zodat de klep van de pet niet tegen de machine komt (zie afbeelding).

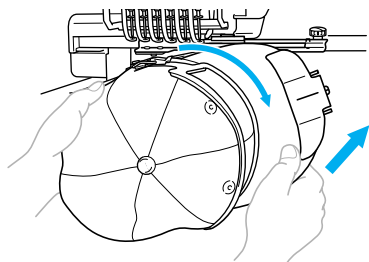

- Zorg dat het petraam geen nabijgelegen onderdelen raakt, zoals de persvoet.

Nadat u het petraam zo hebt gedraaid dat het te borduren oppervlak naar boven wijst, lijnt u de ring van de petraamdrijfjas uit met de ring van het petraam. Terwijl u het petraam naar links en naar rechts schuift, lijnt u de nok in het petraam uit met de geleiderplaat op de petraamdrijfjas en klik het raam op zijn plaats.

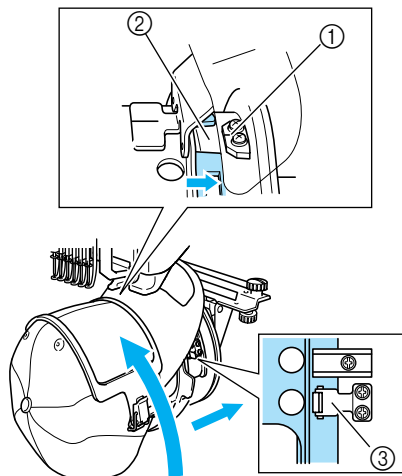

- ① Geleiderplaat op petraamdrijfjas
- ② Nok op petraam
- ③ Houder

- Het petraam wordt vastgezet met de twee houders, een rechts en een links. De montage van het petraam is voltooid en de pet kan worden geborduurd.

■ Het petraam verwijderen

Als het borduren is voltooid, verwijdert u het petraam en verwijdert u vervolgens de pet.

1 Verwijder het petraam uit de petraamdrijfjas.

Druk de twee houders met beide duimen aan de onderzijde van het petraam en trek vervolgens het borduurraam los (zie afbeelding).

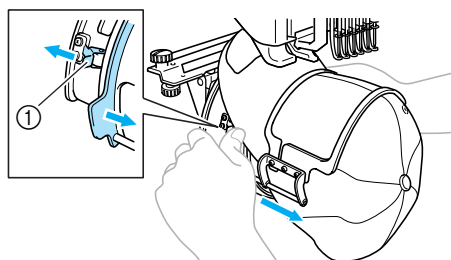

- ① Houder

U moet de borduurpositie opzij draaien wanneer u het petraam verwijdert zodat de klep van de pet niet tegen de machine komt (zie afbeelding).

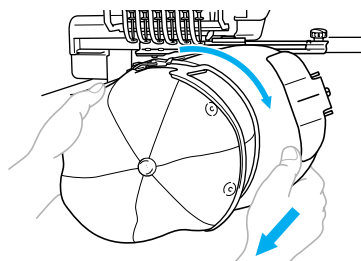

- Zorg dat het petraam geen nabijgelegen onderdelen raakt, zoals de persvoet.

■ Voor het standaardpetraam

2 Haal het snapslot op het petraam los en verwijder vervolgens de pet.

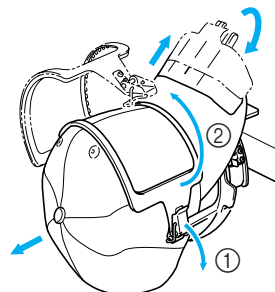

■ Voor het geavanceerde petraam

- 2** Nadat u de klephouder hebt verwijderd, ontrendelt u het snapslot van het petraam. Vervolgens verwijdert u de klemmen en daarna de pet.

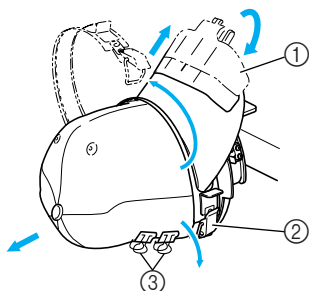

- ① Klephouder
- ② Snapslot
- ③ Klemmen

De borduurraamhouder bevestigen

Als u het petraam niet meer nodig hebt, verwijdert u de naaldafstandsplaat en de petraamdrijfjas en plaatst u vervolgens de borduurraamhouder terug.

- 1** Verwijder de naaldafstandsplaat.

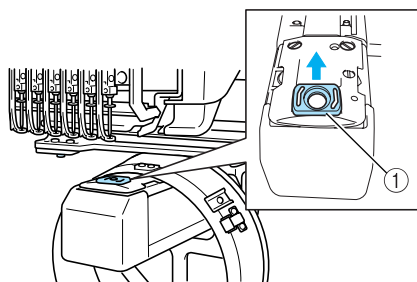

- ① Naaldafstandsplaat

- 2** Draai de twee onderste duimschroeven los.

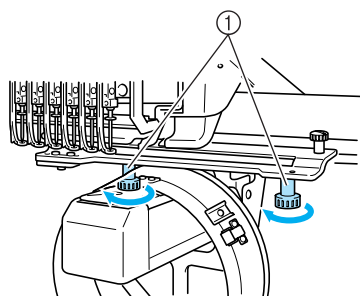

- ① Duimschroeven

- 3** Verwijder de twee bovenste duimschroeven.

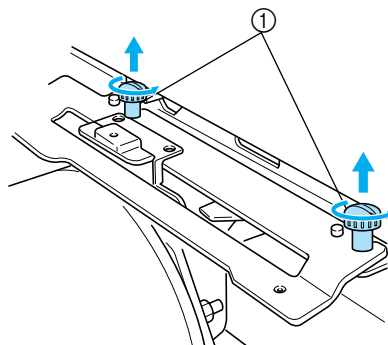

- ① Duimschroeven

- 4** Verwijder de petraamdrijfjas.

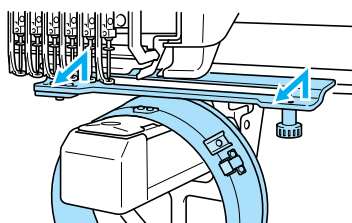

Note

- Zorg dat de petraamdrijfjas geen nabijgelegen onderdelen raakt, zoals de persvoet.

- 5** Als het gat in de binnenrandhouder is uitgelijnd met de middelste lijn van de geleiderplaat, plaatst u de twee duimschroeven die u in stap **3** hebt verwijderd in de gaten aan de bovenzijde. Draai vervolgens de duimschroeven aan.

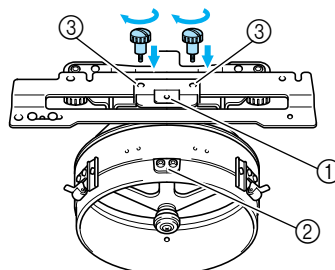

- ① Gat in binnenrandhouder
- ② Middelste lijn van geleiderplaat
- ③ Gaten in bovenzijde
- Plaats de duimschroeven in de gaten waar de petraamdrijfjas oorspronkelijk was gemonteerd (de gaten waaruit de duimschroeven zijn verwijderd in stap **2** op pagina 171).
- Het beweegbare deel van de petraamdrijfjas is vastgezet.

- 6** Lijn de gaten op de borduurraamhouder uit met de pennen op de raambevestigingsplaat van de wagen.

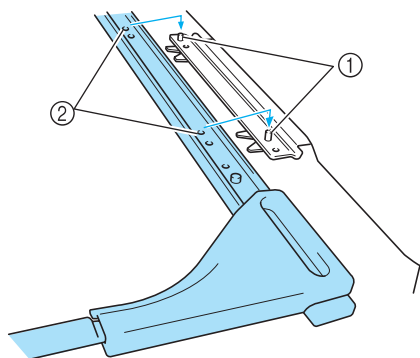

- ① Pennen in raambevestigingsplaat
② Gaten in borduurraamhouder

- 7** Zet de borduurraamhouder vast met de twee duimschroeven.

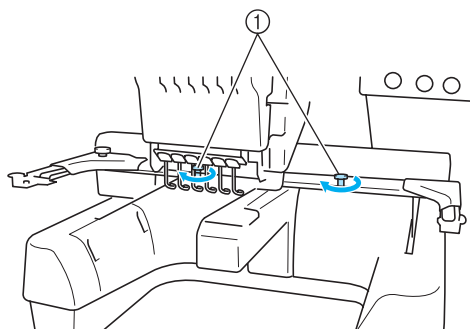

- ① Gebruik de duimschroeven die bij de machine zijn geleverd (de duimschroeven werden verwijderd in stap 1 op pagina 171).

! VOORZICHT!

- Draai de duimschroeven stevig aan met de meegeleverde schijfvormige schroevendraaier.

Extra informatie over digitaliseren

Wanneer u een patroon maakt om te borduren met een petraam, moet u aandacht schenken aan de volgende punten om registratieproblemen te voorkomen (gaten in het patroon slecht uitgelijnd).

- 1** Naai onderlaagsteken.

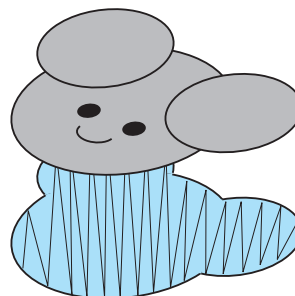

- 2** Start het borduurpatroon vanuit het midden en naai naar de einden toe.

Bij de machine worden de patronen genaaid in de volgorde waarin u de patronen selecteert om ze te combineren. Voor het volgende voorbeeld selecteert u de patronen in de volgorde "E" → "A" → "B" → "R" om het gecombineerde patroon "BEAR" te maken.

B E A R

Onjuiste naai volgorde



Juiste naai volgord



Note

- Naai NIET van het ene eind naar het andere. Daardoor kan de stof rimpelen of krimpen.

- 3** Voor het naaien van patroonontrekken gebruikt u voor satijnsteken een steekbreedte van minstens 2 mm. Zorg ook dat het stiksel de stof minstens 1 mm overlapt. Vermijd ook sprongen van lange steken in de omtrek van elk vlak of elke letter.

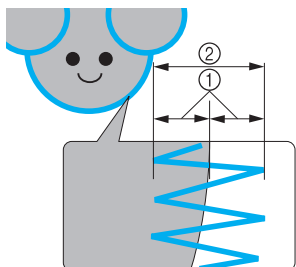

- ① Minstens 1 mm
② Minstens 2 mm

! VOORZICHT!

- Naai niet meer dan vier overlappende patronen.

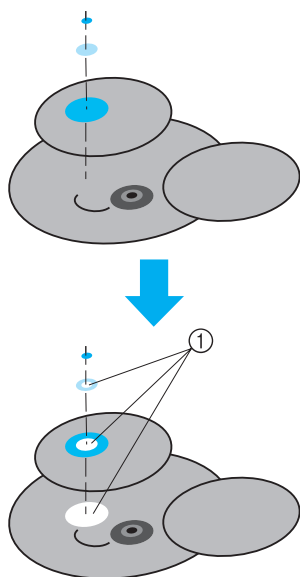

- ① Geef op dat overlappende vlakken niet genaaid moeten worden.

De optionele spoelopwinder gebruiken

Gebruik de optionele spoelopwinder als u spoeldraad op een metalen spoel wilt winden. Hieronder wordt het gebruik van de optionele spoelopwinder beschreven.

Voorzorgsmaatregelen

Zie pagina 14 voor voorzorgsmaatregelen voor de stroomvoorziening.

! VOORZICHT!

- Plaats de spoelopwinder op een egaal, stabiel oppervlak.
- Gebruik alleen de spoelen die met deze spoelopwinder zijn meegeleverd.

Optionele spoelopwinder met bijbehorende accessoires

Controleer of de volgende spoelopwinder en accessoires zijn meegeleverd.

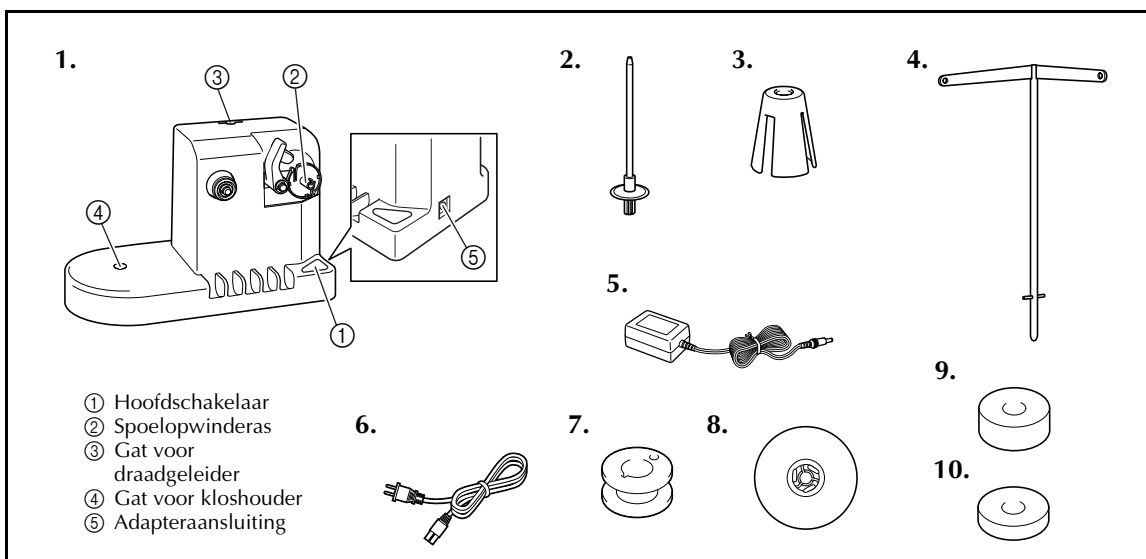

Nr.	Naam	Onderdeelcode	Nr.	Naam	Onderdeelcode
1	Spoelopwinder	XC6598-051	6	Netsnoer	X59354-151(GB) LN2284-001 (VS/CANADA) XA0070-151 (Europa) XC9548-051 (Australië)
2	Kloshouder	XC5949-051	7	Metalen spoeltjes (5)	100376-053
3	Kloksussentje	XA0679-050	8	Kloskap	130012-054
4	Draadgeleider	XC6644-051	9	Gewicht (G)	XC5974-151
5	AC-adapter	XC6643-051 XD0318-051 (Europa)	10	Gewicht (K)	XC6631-051

* De onderdeelcode van de spoelopwinder set verschilt mogelijk naar gelang de regio waar u de machine hebt gekocht.

De optionele spoelopwinder installeren

Bevestig de kloshouder, het kloksussentje en de draadgeleider aan de spoelopwinder.

- 1 Plaats de kloshouder en het kloksussentje.**
Breng de houder omlaag en plaats de kloshouder recht in het gat. Plaats vervolgens het kloksussentje.

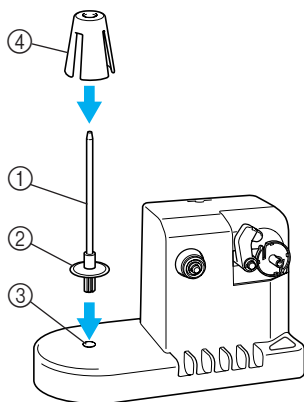

- 1 Kloshouder
- 2 Kloshouderbevestiging
- 3 Gat voor kloshouder
- 4 Kloksussentje

- 2 Plaats de draadgeleider.**
Plaats de draadgeleider recht in het gat, met de pennen van de draadgeleider uitgelijnd met de inkepingen aan de zijkeningen van het gat.

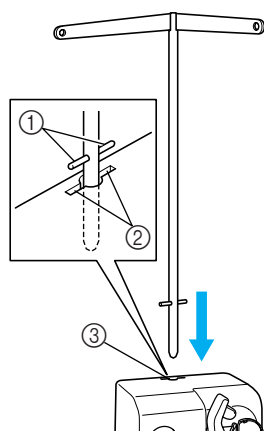

- 1 Pennen op draadgeleider
- 2 Inkepingen bij gat voor draadgeleider
- 3 Gat voor draadgeleider

- Plaats de draadgeleider zo diep mogelijk in het gat en zorg dat deze stevig vast zit.

AC-adapter aansluiten

- 1 Steek de stekker van het netsnoer in de AC-adapter.**

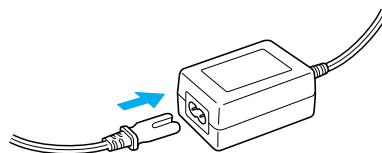

- 2 Plaats het snoer van de AC-adapter in de DC-adapteraansluiting van de spoelopwinder en steek de stekker van het netsnoer in een normaal stopcontact.**

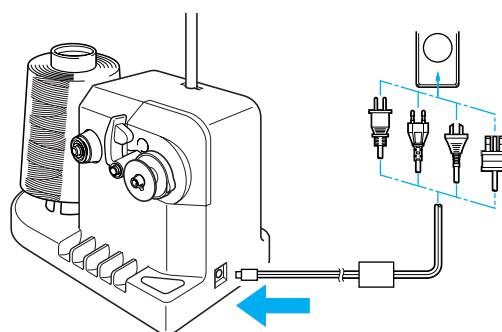

- Zorg dat de stekker van de AC-adapter stevig in de DC-adapteraansluiting van de spoelopwinder zit.

! VOORZICHT!

- Gebruik alleen de meegeleverde AC-adapter. Het gebruik van een andere adapter kan leiden tot beschadiging.
- Zorg dat de spoelopwinder is uitgeschakeld voordat u de AC-adapter aansluit of verwijdert.
- Haal na gebruik van de spoelopwinder de stekker uit het stopcontact.

De spoel opwinden

Leg de spoel en de klos met spoeldraad klaar. Gebruik katoenen of gesponnen polyester spoeldraad (tussen 74 dtex x 2 en 100 dtex x 2).

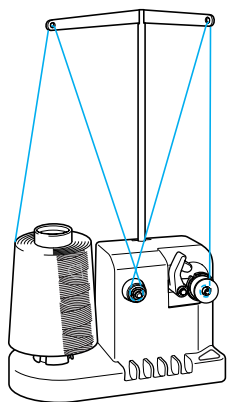

- 1** Lijn de groef in de spoel uit met de veer op de spoelopwinderas en plaats de spoel op de as.

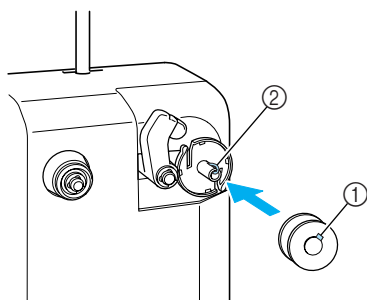

- ① Groef in spoel
② Veer op as

- 2** Plaats de draadklos op de kloshouder.

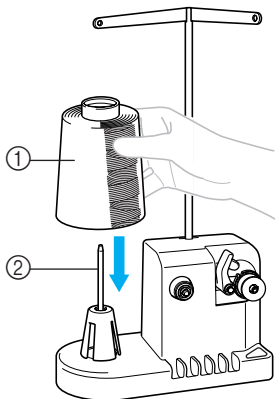

- ① Draadklos
② Kloshouder

Note

- Haal het kloskussentje weg en zet de klos direct op de kloshouder wanneer u een kleine klos gebruikt. Gebruik ook de meegeleverde kloskap om de kleine klos op zijn plaats te houden.

- 3** Leid de draad van achter naar voren door het gat aan de linkerkant van de draadgeleider.

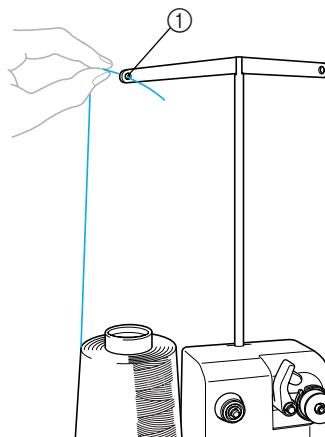

- ① Gat in draadgeleider

- 4** Leid de draad rond de spanningsschijf (zie afbeelding). Zorg dat de draad op de juiste manier in de spanningsschijf wordt geleid.

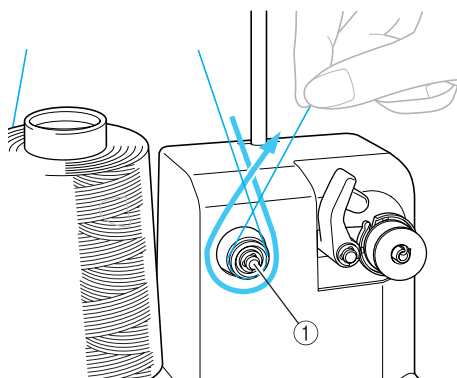

- ① Spanningsschijf

- 5** Leid de draad van voor naar achteren door het gat aan de rechterkant van de draadgeleider.

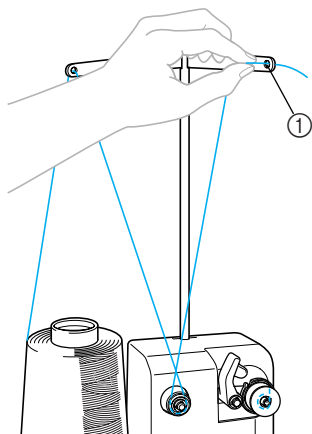

① Gat in draadgeleider

- 6** Wind de draad vier of vijf keer met de klok mee om de spoel (zie afbeelding).

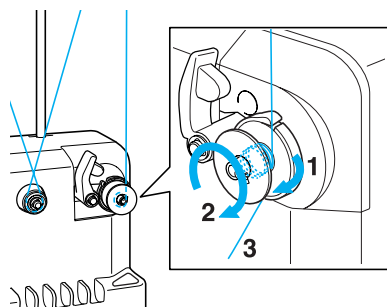

- 7** Leid het uiteinde van de draad door de sleuf in de spoelopwinderbasis en trek aan de draad. De draadafsnijder knipt de draad af.

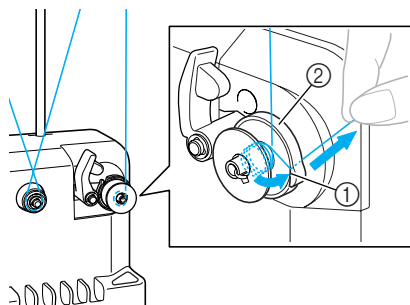

① Draadsleuf
② Spoelopwinderbasis

Note

- Volg nauwgezet de beschreven procedure. Als de spoel wordt opgewonden zonder dat de draad met de draadafsnijder wordt afgeknipt, kan de draad om de spoel verward raken en kan de naald breken wanneer de spoeldraad bijna op is.

- 8** Schuif de spoelhouder op zijn plaats tot deze vastklikt.

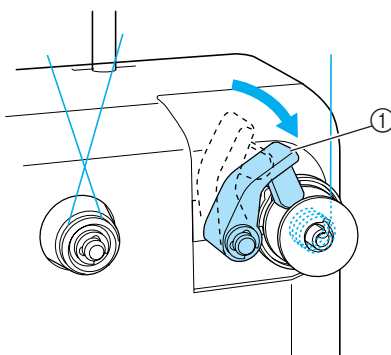

① Spoelhouder

- 9** Druk op de hoofdschakelaar om te beginnen met het opwinden van de spoel.

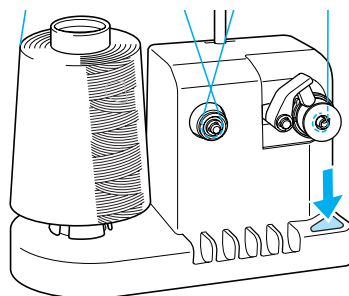

- Start het opwinden van de spoel.

- 10** De spoel houdt automatisch op met draaien als deze is opgewonden; de spoelhouder keert vervolgens terug naar de uitgangspositie.

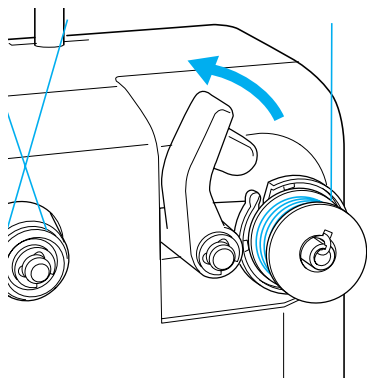

- 11** Verwijder de spoel.

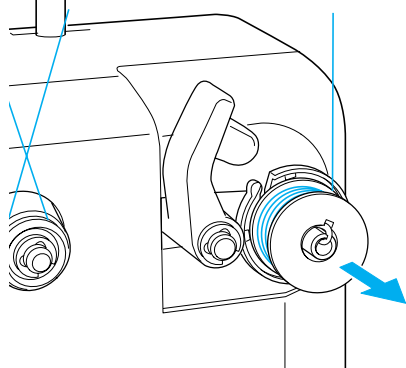

Note

- Trek niet aan de spoelopwinderbasis tijdens het verwijderen van de spoel. Hierdoor zou de spoelopwinderbasis los kunnen raken of verwijderd kunnen worden, wat kan leiden tot beschadiging van de spoelopwinder.

- 12** Trek de draad door de sleuf in de spoelopwinderbasis om de draad met de draadafsnijder af te knippen.

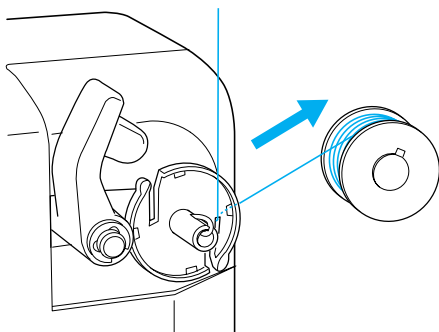

! VOORZICHT!

- Zorg dat de spoeldraad op de juiste manier wordt opgewonden, anders kan de naald breken of de draadspanning onjuist zijn.

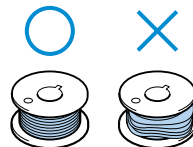

- Reinig het spoelhuis telkens wanneer u de spoel verwisselt. Draadwas en stof kunnen gemakkelijk in het gat van de spanveer op het spoelhuis komen, waardoor de draadspanning niet meer goed is. Meer informatie vindt u in "Het spoelhuis reinigen" op pagina 195.
- Controleer de spanning van de spoeldraad telkens wanneer u de spoel verwisselt.
- Naar gelang het soort spoeldraad kan de spanning van de spoeldraad variëren. Controleer de spanning van de spoeldraad en stel deze zo nodig af. Voor een metalen spoel gebruikt u beide gewichten groot (G) en klein (K). Uitvoerige instructies over het afstellen van de spoelspanning vindt u in pagina 85.

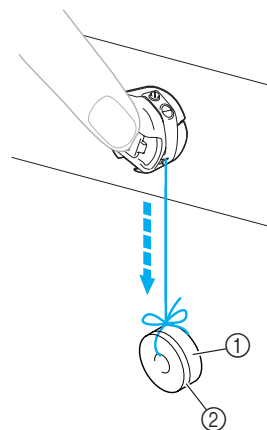

- ① Gewicht (G) (onderdeelcode: XC5974-151)
② Gewicht (K) (onderdeelcode: XC6631-051)

- Als het opwinden van de spoel stopt voordat de spoel vol is:
De spoelopwinder stopt automatisch als de draad geen speling meer geeft, bijvoorbeeld als deze verward raakt om de kloshouder. Rijk dan de spoelopwinder juist in en wind de spoeldraad juist op.

Onderhoud

Hieronder worden eenvoudige procedures voor machineonderhoud beschreven. Houd de machine altijd schoon, anders kunnen er storingen optreden.

Het LCD-scherm reinigen

Als het oppervlak van het LCD-scherm vuil is, kunt u het met een zachte, droge doek afvegen. Gebruik geen biologische reinigers of reinigingsmiddelen.

De buitenkant van de machine reinigen

Als de buitenkant van de machine vuil is, kunt u deze met een zachte, droge doek afvegen. Neem als de machine erg vuil is een vochtige doek met neutraal reinigingsmiddel, wring deze goed uit en veeg de buitenkant van de machine schoon. Wrijf de machine vervolgens af met een droge doek.

! VOORZICHT!

- Haal de stekker uit het stopcontact voordat u de machine schoonmaakt, anders kunt u letsel of een elektrische schok oplopen.



Note

- Gebruik geen chemische producten, zoals benzeen of thinner.

De haak reinigen

Verwijder regelmatig pluusjes en stof voor betere prestaties van het haakloophuis. Gebruik het meegeleverde schoonmaakborsteltje.

- 1 Zet de machine uit.

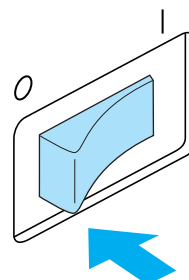

! VOORZICHT!

- Haal de stekker uit het stopcontact voordat u de machine schoonmaakt, anders kunt u letsel of een elektrische schok oplopen.

- 2 Open het haakklepje en verwijder het spoelhuis. (Zie pagina 18.)

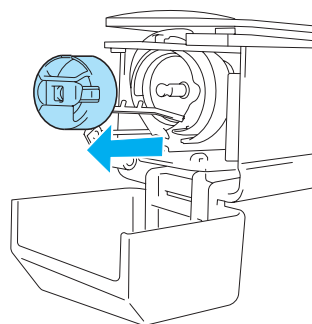

- 3** Gebruik het meegeleverde schoonmaakborsteltje om pluusjes en stof te verwijderen van en rondom de haak.

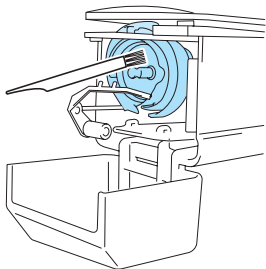

! VOORZICHT!

- Raadpleeg een erkende dealer als er krasjes of beschadigingen op de haak zitten.

- 4** Als u klaar bent met reinigen, plaatst u het spoelhuis op de haak en sluit u het haakklepje. (Zie pagina 19.)

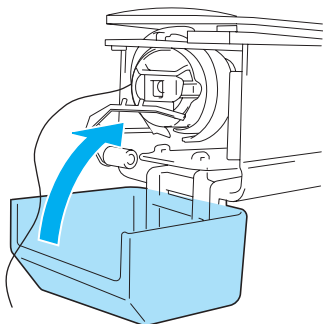

Reinigen rondom de naaldplaat

Als zich pluusjes en stof rondom het bewegende mesje of de draadopsluitplaat verzamelen, wordt de draad misschien niet correct afgeknipt of kunnen delen van de machine beschadigen. Zorg dat het gebied rondom de naaldplaat eens per maand wordt gereinigd.

Gebruik een haakse schroevendraaier en het meegeleverde schoonmaakborsteltje.

- 1** Zet de machine uit.

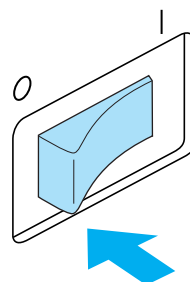

! VOORZICHT!

- Haal de stekker uit het stopcontact voordat u de machine schoonmaakt, anders kunt u letsel of een elektrische schok oplopen.

- 2** Verwijder de naaldplaat. Draai de schroeven met een haakse schroevendraaier los en verwijder vervolgens de naaldplaat.

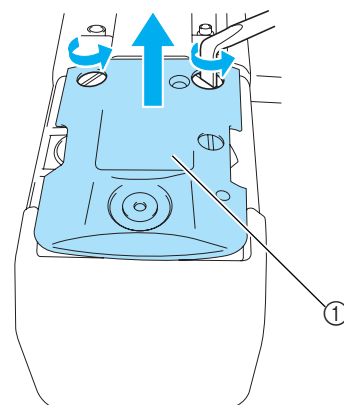

① Naaldplaat

- 3** Gebruik het meegeleverde schoonmaakborsteltje om pluusjes en stof uit het bewegende mesje, het vaste mesje, de draadopsluitplaat en de omliggende gebieden te verwijderen.

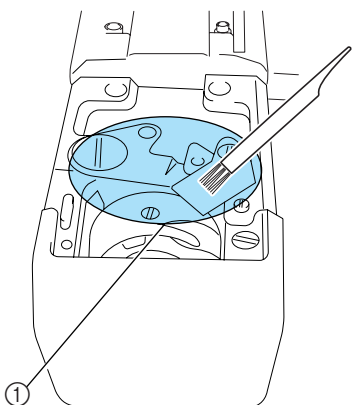

① Verwijder alle pluusjes in dit gebied

- 4** Nadat het reinigen voltooid is, bevestigt u de naaldplaat weer in de omgekeerde volgorde van het verwijderen in stap 2.

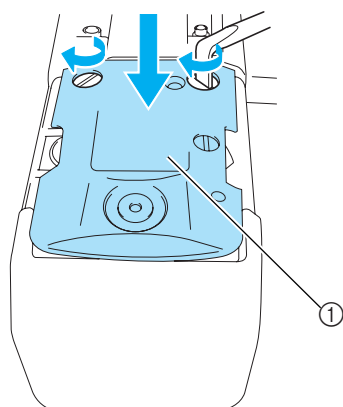

① Naaldplaat

Het spoelhuis reinigen

Draadwas en stof kunnen gemakkelijk in het gat van de spanveer op het spoelhuis komen, waardoor de draadspanning niet meer goed is. Het is dan ook raadzaam het spoelhuis te reinigen wanneer u de spoel verwisselt.

Gebruik een stuk papier met de dikte van een visitekaartje.

- 1** Open het haakklepje, verwijder het spoelhuis en verwijder vervolgens de spoel. (Zie pagina 18.)

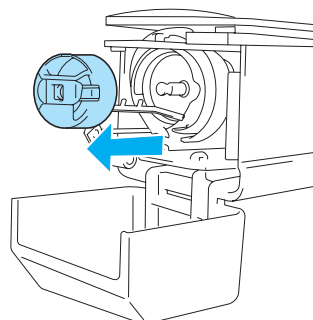

- 2** Schuif het papier onder de spanveer om stof te verwijderen.

Gebruik een hoekje van het papier om stof rondom het gat te verwijderen.

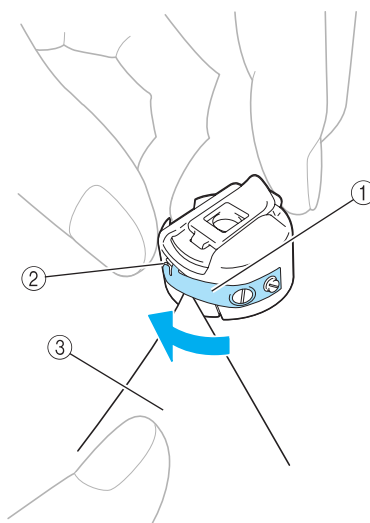

- ① Spanveer
② Gat
③ Papier



Note

- Zorg dat u de spanveer niet buigt. Gebruik niets anders dan dik papier of papier met de aangegeven dikte om het spoelhuis te reinigen.

- 3** Gebruik het meegeleverde schoonmaakborsteltje om pluisjes en stof uit het spoelhuis te verwijderen.

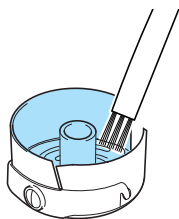

- 4** Als u klaar bent met reinigen, plaatst u de spoel in het spoelhuis, plaatst u het spoelhuis op de haak en sluit u het haakklepje. (Zie pagina 19.)

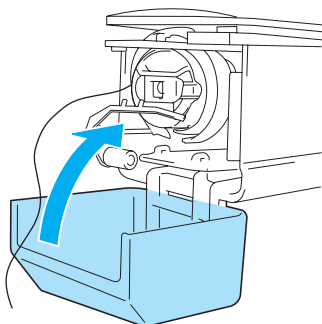

De machine oliën

U moet de machine oliën voordat u deze voor de eerste keer gebruikt om de levensduur van de onderdelen te verlengen en de machine naar behoren te laten werken. Later doet u eenmaal per dag voor gebruik een druppel olie op de haak en om de 40 à 50 uur machinegebruik een druppel olie op de viltring van de onderste naaldstang.

■ Het loophuis oliën

- 1** Zet de machine uit.

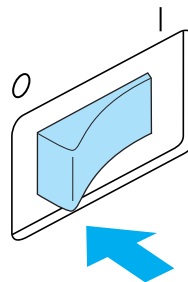

! VOORZICHT!

- Haal de stekker uit het stopcontact voordat u de machine schoonmaakt, anders kunt u letsel of een elektrische schok oplopen.

- 2** Open het haakklepje en verwijder het spoelhuis. (Zie pagina 19.)

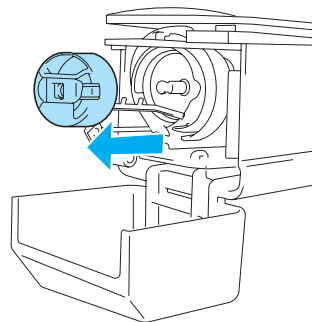

- 3** Draai het handwiel (ongeveer 50 graden) om het loophuis van de haak in een zodanige positie te zetten dat u dit goed kunt oliën.

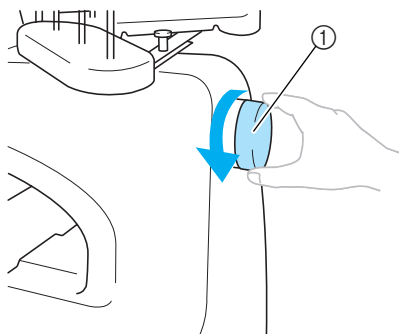

- ① Handwiel
- U moet het handwiel tegen de wijzers van de klok in draaien.

- 4** Doe een druppel olie op de haak.

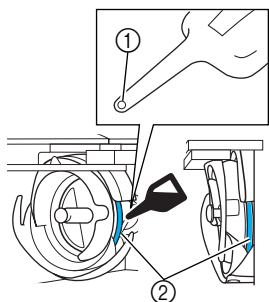

- ① Prik een gaatje in het olieflesje.
② Breng hier olie aan.
- Prik voor gebruik met een puntig voorwerk een gaatje in de top van de bijgeleverde oliespuit.

- 5** Als u klaar bent met oliën, plaatst u het spoelhuis op de haak en sluit u het haakklepje. (Zie pagina 18.)

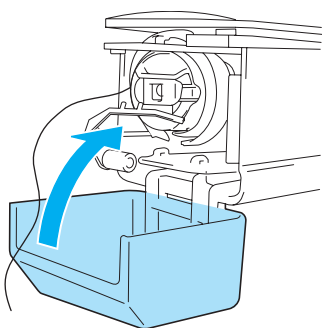

■ De naaldstangen oliën

Selecteer in het borduurscherm één naaldstang tegelijk. Trek de geselecteerde naaldstang omlaag en vergrendel deze (zie pagina 72). Plaats een druppel olie op de viltring van de onderste naaldstang.

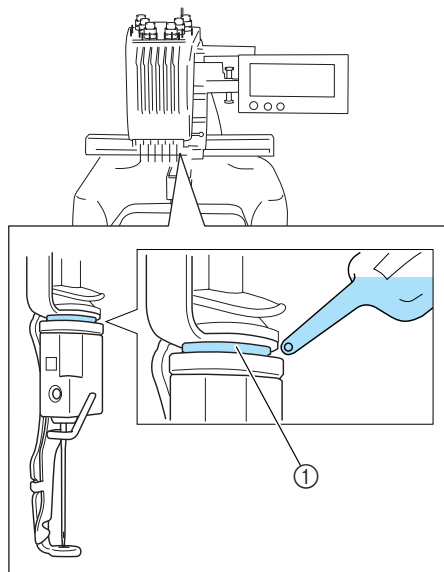

- ① Breng hier olie aan.
- Een overmaat aan olie kan op het naaiwerk druppelen.

⚡ Note

- Doe eenmaal daags voor gebruik een druppel olie op de haak.
- Doe elke 40-50 uur naaitijd een druppel olie op de viltring van de onderste naaldstang.
- Gebruik alleen naaimachineolie. Als u een ander type olie gebruikt, kan dit de machine beschadigen.
- Breng niet te veel olie aan. De stof of de draad kan anders vuil worden. Als u te veel olie hebt gebruikt, kunt u de overtollige olie met een doek wegvegen.
- Als de draad breekt terwijl u aan het borduren bent of als de haak te veel lawaai maakt, kunt u olie aanbrengen op het haakloophuis.

Problemen oplossen

Problemen oplossen via het scherm

Met deze machine kunt u eenvoudig tijdens het borduren problemen oplossen. Druk op de toets die het probleem weergeeft en loop vervolgens de mogelijke oorzaken na die worden getoond.

1 Druk op .

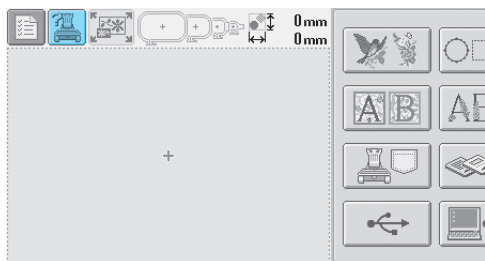

2 Druk op **PROBLEEM OPLOSSEN**.

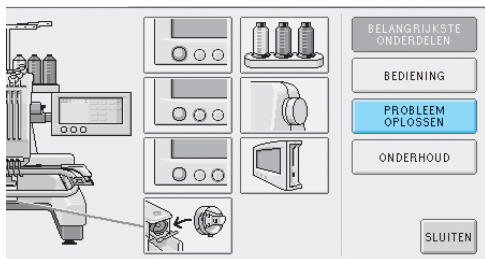

3 Druk op de toets die een beschrijving van het probleem bevat.



4 Controleer de items die worden weergegeven.



5 Nadat u de gewenste informatie hebt gelezen, drukt u op **SLUITEN**.

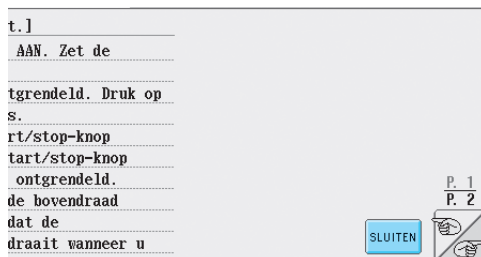

6 Druk op **SLUITEN**.



► Het scherm dat werd weergegeven voordat u op  drukte, wordt weergegeven.

Problemen oplossen

Als de machine niet naar behoren functioneert, controleer dan eerst de volgende punten/kwesties voordat u hulp inroept.

Neem contact op met een erkende dealer als de gesuggereerde oplossing het probleem niet verhelpt.

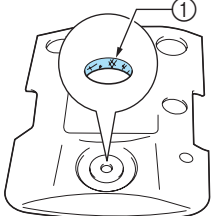
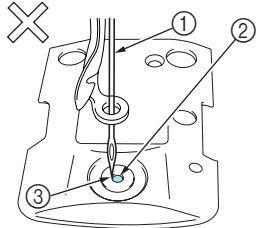
Symptoom	Waarschijnlijke oorzaak	Oplossing	Pagina
De machine werkt niet.	De machine staat niet AAN.	Zet de machine aan.	p. 20
	De machine is niet ontgrendeld.	Druk op de ontgrendelingstoets.	p. 42
	U hebt niet op de start/stop-knop gedrukt.	Druk op de start/stop-knop wanneer de machine is ontgrendeld.	p. 42
De naald breekt.	De naald is niet correct geplaatst.	Plaats de naald op de juiste manier.	p. 63
	De naaldstelschroef zit los.	Gebruik de inbusleutel om de naaldstelschroef stevig aan te draaien.	p. 63
	De naald is verbogen of stomp.	Vervang de naald door een nieuwe.	p. 15, 63
	Het vlak rondom het gat in de naaldplaat is beschadigd.	Vervang de naaldplaat. Raadpleeg de dichtstbijzijnde erkende dealer.	
	 <p>① Krassen/bramen</p>	Vervang de naaldplaat. Raadpleeg de dichtstbijzijnde erkende dealer.	
 <p>① Naald ② Gat in naaldplaat ③ Naald raakt gat</p>	Vervang de naald. Raadpleeg de dichtstbijzijnde erkende dealer.		
De persvoet is te hoog ingesteld en niet correct geplaatst. De naald raakt de persvoet.	Raadpleeg de dichtstbijzijnde erkende dealer.		

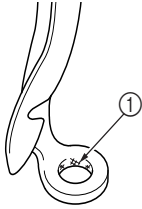
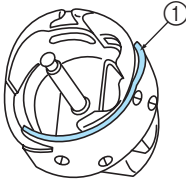
Symptoom	Waarschijnlijke oorzaak	Oplossing	Pagina
De naald breekt.	<p>Het gebied rondom het gat van de borduurvoet is beschadigd.</p>  <p>① Krassen of bramen</p>	Vervang de persvoet. Raadpleeg de dichtstbijzijnde erkende dealer.	
	<p>Het schuifoppervlak op het haakloophuis is niet glad. Er zitten krassen en bramen op.</p>  <p>① Haakloophuisvlak</p>	Raadpleeg de dichtstbijzijnde erkende dealer.	
	De haak is niet correct geplaatst.	Raadpleeg de dichtstbijzijnde erkende dealer.	
	De haakstop is niet correct geplaatst, de haak draait volledig rond.	Raadpleeg de dichtstbijzijnde erkende dealer.	
	De bovendraad is niet goed ingeregen. De bovendraad loopt ergens vast.	Trek met de hand vanaf de onderzijde van de persvoet aan de bovendraad en controleer of de draad soepel beweegt. Als de draad niet beweegt, is deze niet goed ingeregen. Rijg de bovendraad op de juiste manier in. Zorg dat de draad wordt meegenomen door de naaldstangdraadgeleider.	p. 35-38
	De spanning van de bovendraad is te hoog ingesteld. De draad loopt niet.	Verminder de spanning van de bovendraad en zorg dat de spanningsschijf draait wanneer u aan de draad trekt.	p. 86
	Er wordt een spoel gebruikt die niet speciaal voor deze machine is ontworpen.	Gebruik de juiste spoel.	p. 15
	De naald en de haak lopen niet goed langs elkaar.	De timing van de haak is misschien niet goed. Raadpleeg de dichtstbijzijnde erkende dealer.	
	Er is achterwaartse speling (voorwaarts/achterwaarts) in de naaldstanghouder.	Raadpleeg de dichtstbijzijnde erkende dealer.	
	De draaddichtheid van de borduurgegevens is te fijn. Er worden drie of meer overlappende steken gemaakt.	Corrigeer de draaddichtheid en de oversteekinstellingen in de borduurgegevens met behulp van een gegevensontwerpsysteem.	p. 100

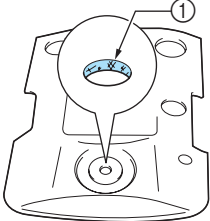
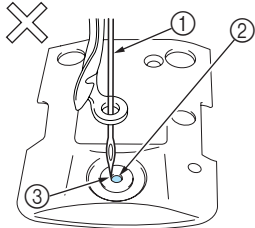
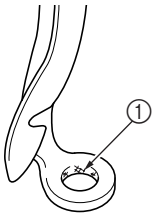
Symptoom	Waarschijnlijke oorzaak	Oplossing	Pagina	
De bovendraad breekt.	De naald is niet correct geplaatst.	Plaats de naald op de juiste manier.	p. 63	
	De naaldstelschroef zit los.	Gebruik de inbusleutel om de naaldstelschroef stevig aan te draaien.	p. 63	
	De naald is verbogen of stomp.	Vervang de naald door een nieuwe.	p. 15, 63	
	Het vlak rondom het gat in de naaldplaat is beschadigd.	 <p>① Krassen/bramen</p>	Vervang de naaldplaat of raadpleeg de dichtstbijzijnde erkende dealer.	
	De naald raakt de naaldplaat.	 <p>① Naald ② Naaldplaatgat ③ Naald raakt gat</p>	Raadpleeg de dichtstbijzijnde erkende dealer.	
	De persvoet is te hoog ingesteld en niet correct geplaatst. De naald raakt de persvoet.		Raadpleeg de dichtstbijzijnde erkende dealer.	
	Het gebied rondom het gat van de borduurvoet is beschadigd.	 <p>① Krassen/bramen</p>	Vervang de persvoet. Raadpleeg de dichtstbijzijnde erkende dealer.	
Bij het gebruik van een zwakke draad, zoals metalliek draad.		Stel de borduursnelheid in op een lagere snelheid.	p. 91	

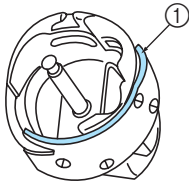
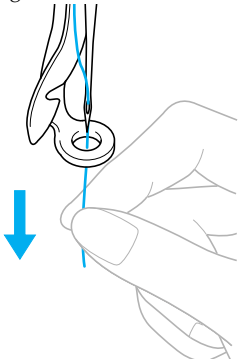
Symptoom	Waarschijnlijke oorzaak	Oplossing	Pagina
De bovendraad breekt.	Het schuifvlak op de haak is niet glad. Er zitten brandplekken op.  ① Haakloophuisvlak	Raadpleeg de dichtstbijzijnde erkende dealer.	
	De draad is los in het haakvlak.	Verwijder de losse draad. Als de draad in de haak verward zit, reinigt u de haak.	p. 193
	De speling tussen de haak en het loophuis is te groot.	Raadpleeg de dichtstbijzijnde erkende dealer.	
	De haak draait niet soepel.	Verwijder pluïsjes, reinig de haak en breng olie aan.	p. 193, 196
	De ruimte tussen de haakstop en de haak kan niet worden afgesteld.	Raadpleeg de dichtstbijzijnde erkende dealer.	
	De bovendraad is niet goed ingeregen. 	Trek met de hand vanaf de onderzijde van de persvoet aan de bovendraad en controleer of de draad soepel beweegt. Als de draad niet soepel beweegt, is deze niet goed ingeregen. Haal de draad uit de machine en rijg de draad opnieuw in. Zorg dat de draad op de juiste wijze door de naaldstangdraadgeleider is geregen.	p. 35-38
	De bovendraad is niet door de bovenste of middelste draadgeleider geleid.	Zorg dat de draad helemaal door de bovenste en middelste draadgeleider loopt.	p. 36-37
	De draad zit geknoopt of in de war.	Verwijder het geknoopte of verwarde gedeelte.	
	De spanning van de bovendraad is te hoog.	Verlaag de spanning van de bovendraad.	p. 86
	De draadspanning van de onderdraad is niet goed. De draad rolt niet soepel uit het spoelhuis.	Stel de spanning van de onderdraad af.	p. 85
	Het spoelhuis is beschadigd.	Vervang het spoelhuis door een nieuw spoelhuis.	p. 15
	De spoeldraad is niet goed opgerold.	Controleer of de spoel zodanig is omwikkeld dat deze voor ongeveer 80% vol is en dat de draad gelijkmatig is verdeeld. Als de spoel niet goed is omwikkeld, vervangt u de spoel door een nieuwe die wel goed is omwikkeld of u omwikkelt de spoel opnieuw.	p. 15
	Er wordt een spoel gebruikt die niet speciaal voor deze machine is ontworpen.	Gebruik de juiste spoel.	p. 15

Symptoom	Waarschijnlijke oorzaak	Oplossing	Pagina
De bovendraad breekt.	Het automatische naaldinrijgmechanisme is kapot.	Raadpleeg de dichtstbijzijnde erkende dealer.	
	Er zit lijm op de naald.	Vervang de naald.	p. 63
	De stof staat niet strak.	Span de stof stevig in het borduurraam zodat de stof strak staat.	p. 28, 67
	De kwaliteit van de draad is slecht.	De kwaliteit van de draad is slecht omdat de draad oud is. Vervang de draad.	
	De borduurgegevens bestaan uit steken met een afstand van nul.	Verwijder alle steken met een afstand van nul.	p. 150
	De borduurgegevens bevatten veel steken met een zeer kleine afstand.	Verwijder alle steken met een kleine afstand.	p. 150
	De draaddichtheid van de borduurgegevens is te fijn. Er worden drie of meer overlappende steken gemaakt.	Corrigeer de draaddichtheid en de oversteekinstellingen in de borduurgegevens met behulp van een gegevensontwerpsysteem.	p. 100
De spoeldraad breekt.	De spoeldraad is niet goed ingeregen.	Rijg de spoeldraad opnieuw in.	p. 19
	De spoel is bekrast of draait niet soepel.	Vervang de spoel.	p. 18
	Het spoelhuis is beschadigd.	Vervang het spoelhuis.	p. 18
	De draad zit verward.	Verwijder de verwarde draad en reinig de haak.	p. 193
	Er wordt een spoel gebruikt die niet speciaal voor deze machine is ontworpen.	Gebruik de juiste spoel.	p. 15
Er worden steken overgeslagen.	De bovendraad is niet goed ingeregen.	Rijg de bovendraad op de juiste manier in.	p. 35
	De naald is verbogen of stomp.	Vervang de naald door een nieuwe.	p. 15, 63
	De naald is niet correct geplaatst.	Plaats de naald op de juiste manier.	p. 63
	Er heeft zich stof opgehoopt onder de naaldplaat of in de haak.	Reinig de haak en de naaldplaat.	p. 193, 194
	De naald en de haak lopen niet goed langs elkaar.	Raadpleeg de dichtstbijzijnde erkende dealer.	
	De draad zit te strak of te los.	Als de draad niet correct is gedraaid, krijgt u onregelmatige lussen. Gebruik een nieuwe klos.	
Het borduurpatroon is scheefgetrokken.	De draad zit verward.	Gebruik een pincet om verwarde draad uit de haak te verwijderen.	
	De stof zit niet goed gespannen in het borduurraam (de stof staat bijvoorbeeld niet strak).	Als de stof niet strak is gespannen, kan het patroon scheeftrekken of kunnen de steken krimpen. Zorg dat de stof op de juiste manier in het borduurraam gespannen is.	p. 28, 67
	Het borduurraam is te groot voor dit borduurwerk.	Gebruik een borduurraam dat bij de grootte van het borduurwerk past.	p. 65

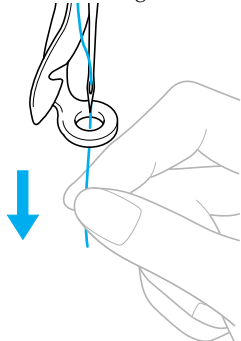
Symptoom	Waarschijnlijke oorzaak	Oplossing	Pagina
Het borduurpatroon is scheefgetrokken.	Er is geen steunstof (onderlaag) gebruikt.	Gebruik steunstof (onderlaag) als u borduurt op dunne stoffen of stretchstoffen, stoffen met een grove weving of stoffen waarbij de steken kunnen krimpen. <Bij gebruik van het optionele petraam> Gebruik een stevige steunstof als u op een pet van zacht materiaal borduurt.	p. 66
	Het borduurraam is niet correct aan de wagen bevestigd.	Bevestig het borduurraam correct aan de wagen. Zorg dat de pennen aan de linker- en rechterarmen van de borduurraamhouder goed vastzitten in de gaten in de hendels van het borduurraam.	p. 30
	De wagen of het borduurraam loopt ergens tegenaan.	Het patroon kan scheeftrekken als de wagen of het borduurraam ergens tegenaan loopt. Zorg dat er zich geen voorwerpen binnen het bereik van het borduurraam bevinden.	
	De stof blijft hangen of zit ergens vast.	Stop de machine en corrigeer de plaatsing van de stof.	
	De wagen beweegt terwijl u het borduurraam verwijdert.	Het patroon kan scheeftrekken als de persvoet wordt geraakt of als de wagen wordt verplaatst terwijl u de spoeldraad vervangt, de naald vervangt of u in de buurt van het borduurraam werkt. Ga voorzichtig te werk bij het verwijderen en bevestigen van het borduurraam terwijl u de spoeldraad vervangt, de naald vervangt of u in de buurt van het borduurraam werkt. Als de wagen wordt verplaatst, zet u de machine uit en vervolgens weer aan. De juiste positie van het raam op het moment dat de machine werd gestopt, wordt opgeslagen in het geheugen van de machine. Het borduurraam wordt vervolgens teruggeplaatst in de juiste positie.	
	Het ontwerp is niet goed gedigitaliseerd.	Het ontwerp heeft misschien meer trekcompensatie of onderlaag nodig voor stretchstoffen of stoffen met veel noppen.	
Er zitten lussen in de bovendraad.	De draadspanning van de bovendraad is laag. 	Nadat u de bovendraad door het gat in de persvoet hebt geregen, trekt u met de hand aan de draad om de draadspanning te controleren. Als dit moeilijk te bepalen is, vergelijkt u de spanning met andere naaldstangen waarbij geen lusvorming optreedt.	p. 86

Symptoom	Waarschijnlijke oorzaak	Oplossing	Pagina
Er zitten lussen in de bovendraad.	De draadspanning komt niet overeen met de mate waarin draadspanningsknop is aangedraaid.	Als de draadspanning niet kan worden afgesteld, kan er draadwas en stof zijn gekomen in de bovenste of middelste draadgeleiderplaten. Hierdoor komen de draadspanningsgeleidersplaten omhoog. Reinig de draadspanningsgeleidersplaten.	
	De kwaliteit van de draad is slecht.	Gebruik ander draad. Als het probleem zich niet meer voordoet nadat de draad is verwisseld, was de slechte kwaliteit van de draad de oorzaak van het probleem. Vervang de draad door draad van goede kwaliteit.	
De machine maakt veel lawaai.	Er kunnen pluïsjes rondom de haak zijn gedraaid.	Reinig de haak.	p. 193
	De bovendraad is niet goed ingeregen.	Controleer het pad van de draad en rijg de bovendraad opnieuw in.	p. 35
	De haak is beschadigd.	Vervang de haak. Raadpleeg de dichtstbijzijnde erkende dealer.	
	Er is onvoldoende olie aangebracht.	Olie de onderdelen.	p. 196
U kunt de naaldinrijger niet gebruiken.	De naald staat niet op de juiste positie.	Druk op de toets om de gewenste in te rijgen naaldstang te verplaatsen naar de borduurpositie.	p. 40
	Deze naalden worden niet voor deze machine aanbevolen.	Vervang de naald door een aanbevolen naald.	p. 15, 63
	De naald is niet correct geplaatst.	Plaats de naald op de juiste manier.	p. 15, 63
	De haak op het automatische naaldinrijgmechanisme is verbogen.	Raadpleeg de dichtstbijzijnde erkende dealer.	p. 15, 63
De draadspanning is niet goed.	De bovendraad is niet goed ingeregen.	Controleer het pad van de draad en rijg de bovendraad opnieuw in.	p. 35
	De spoeldraad is niet goed ingeregen.	Rijg de spoeldraad opnieuw in.	p. 19
	De draadspanning van de onderdraad is niet goed.	Pas de spanning van de spoeldraad aan.	p. 85
De bovendraad komt uit de naald wanneer de machine begint te borduren.	Als een te kort stuk draad overblijft nadat de draad is afgeknipt, kan het gebeuren dat de draad uit de naald komt wanneer de machine begint te borduren.	Stel op de tweede pagina van het instellingscherm de draadlengte in op "GROTE LENGTE".	p. 150
De bovendraad haalt de spoeldraad niet wanneer de machine begint te borduren.	De spoel is leeg, de draad kan niet van de spoel af worden gewonden of het uiteinde van de spoeldraad is te kort.	Rijg de onderdraad opnieuw in.	p. 19
De machine stopt en geeft aan dat een draad is gebroken, terwijl dit niet het geval is.	Als de draadbreuksensor in de draadspanningsschijf van de draadspanningsknop geen draaddoorvoer detecteert, zelfs al is de machine aan het borduren, treedt er een draadbreekfout op en stopt de machine. Wanneer de draad uit de draadspanningsschijf is losgeraakt zonder dat de draad is gebroken, dan detecteert de machine dat er geen draaddoorvoer plaatsvindt en stopt.	Leid de draad zorgvuldig door de draadspanningsschijf. Als de machine daarna nog steeds aangeeft dat de draad is gebroken, kan het zijn dat de sensor is beschadigd. Raadpleeg de dichtstbijzijnde erkende dealer.	p. 37

Symptoom	Waarschijnlijke oorzaak	Oplossing	Pagina
Er zitten naaldscheuren of gaten in het kledingstuk.	De naald is bot.	Vervang de naald. Botte naalden gaan moeilijk door het kledingstuk zodat de stof scheurt.	p. 15, 63
	De stof is te teer.	Als de naald door de stof gaat, kan dit bij tere stof al tot beschadigingen leiden. Gebruik een steunstof boven op de stof.	p. 167
De stof is gaan plooiën.	De draadspanning is te hoog.	Stel de spanning af aan de hand van het type stof en de gebruikte draad. Polyester draad gaat uitrekken tijdens het borduren, met name wanneer de spanning te hoog is ingesteld. Wanneer het stikken is voltooid, krijgt de draad weer de oorspronkelijke sterkte waardoor de stof gaat plooiën.	p. 86
	De spanning van de stof in het raam is niet juist.	Span geweven stoffen die niet uitrekken strak in het raam. Als de stof los in het raam zit, gaat de stof onder de steken plooiën. Span zachte gebreide stoffen strak in het raam met een stabiele onderlaag. Als het kledingstuk te veel wordt uitgerekt, ziet de stof er geplooid uit wanneer het raam wordt verwijderd.	p. 166
	De kolomsteken zijn te lang.	Digitaliseer het ontwerp opnieuw met vulsteken of met meerdere rijen kolomsteken.	
	De naald is bot.	Botte naalden drukken de stof omlaag en beschadigen het materiaal. Vervang de naald.	p. 15, 63
	De dichtheid van het ontwerp is te hoog.	Te veel steken in een gebied waar de stof wordt uitgerekt, waardoor deze gaat plooiën. Verlaag de dichtheid van het ontwerp (5% tot 10%).	
Het LCD-scherm kan niet worden afgelezen.	Het contrast van het LCD-scherm is onjuist.	Pas het contrast van het LCD-scherm aan.	p. 142

VOORZICHT!

- Deze machine is voorzien van een draaddetectiemechanisme. Als er geen bovendraad in de machine is ingeregen, werkt de machine niet juist, zelfs niet wanneer u op de start/stop-knop drukt nadat de machine is ontgrendeld.
- Als de machine plotseling stopt:
 - Zet de machine uit en haal de stekker uit het stopcontact.
 - Start de machine opnieuw met de juiste bedieningsprocedure. Zie pagina 20.

Foutmeldingen

Als u op de start/stop-knop drukt terwijl de machine niet juist is ingesteld of als er een onjuiste handeling wordt uitgevoerd, stopt de machine en geeft door middel van een zoemer en een foutmelding aan dat er zich een storing heeft voorgedaan. Als er een foutmelding wordt weergegeven, corrigeert u het probleem aan de hand van de instructies in het bericht.

Druk op **SLUITEN** om de melding te sluiten of voer de aangegeven handelingen uit en druk vervolgens op **SLUITEN**. Neem contact op met de dichtstbijzijnde erkende dealer als de melding opnieuw wordt weergegeven.

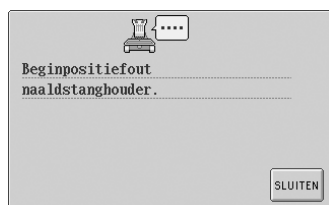

De naaldstanghouder kan niet naar de beginpositie worden verplaatst.

Druk op **SLUITEN** om de naaldstanghouder automatisch opnieuw in te stellen.

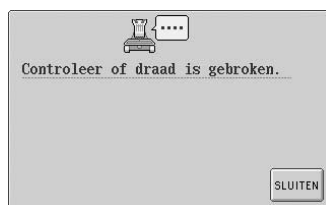

De bovendraad is gebroken of de draad is uit de draadspanningschijf of draadgeleider losgeraakt. De machine is niet goed ingeregend.

Controleer of de draad door de bovenste en middelste draadgeleider loopt en rijg de bovendraad op de juiste manier in. (Zie pagina 35.)

De spoeldraad is gebroken of op.

Controleer of er genoeg draad op de spoel is gewonden en of tenminste 50 mm (2 inch) draad uit de spoel is losgetrokken. Plaats de spoel vervolgens opnieuw. (Zie pagina 19.)

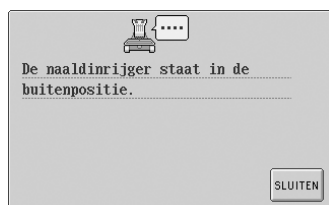

Terwijl het automatische naaldrijgmechanisme de naald aan het inrijgen was, is een andere handeling uitgevoerd.

Druk op de automatische naaldrijgknop en voer de andere handeling uit nadat de naald is ingeregend. (Zie pagina 39.)



Het patroon bevat te veel steken en kan niet worden gebruikt.

Patronen met te veel gegevens (meer dan 500.000 steken) kunnen niet worden weergegeven. Gebruik een gegevensontwerpsysteem om het aantal steken te verminderen.



De machine kon de gegevens niet opslaan.

Probeer een ander medium.



De machine kon de gegevens niet wissen.

Het medium is mogelijk beschadigd.

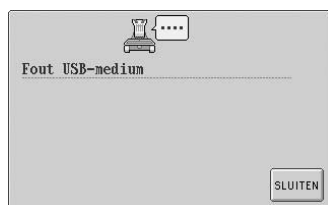

Fout bij USB-medium

Druk op **SLUITEN** en probeer het opnieuw. Het USB-medium is mogelijk beschadigd.



Het bevestigde borduurraam is te klein.

Controleer welke borduurramen kunnen worden gebruikt en bevestig vervolgens een groter borduurraam. (Zie pagina 28.)

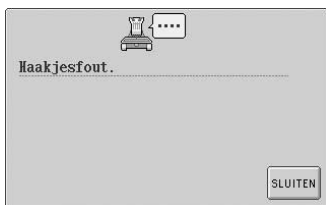

Het draadhaakje functioneert niet naar behoren.
De draad is om het draadhaakje verward geraakt. Verwijder de draad.



De aangegeven draadkleur is onjuist.
Het ingevoerde draadkleurnummer is niet ingesteld in het eigen palet. Controleer het nummer en probeer het vervolgens opnieuw in te voeren.

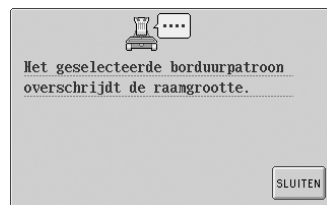

Het patroon is groter dan het borduurvlak van het bevestigde borduurraam.
Gebruik een borduurraam met een borduurvlak dat groter is dan het patroon.

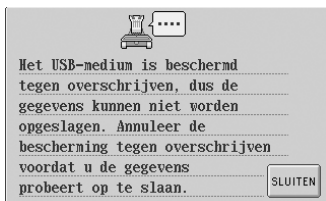

Het USB-medium is beschermd tegen overschrijven.
Druk op **SLUITEN** en annuleer de bescherming tegen overschrijven.

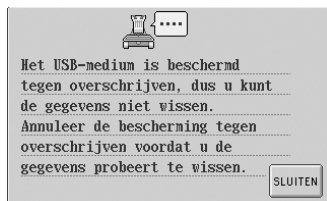

Het USB-medium is beschermd tegen overschrijven.
Annuleer de bescherming tegen overschrijven.



Er werd geprobeerd het USB-medium te verwisselen terwijl dit werd gelezen.
Probeer het opnieuw zonder het medium te verwijderen.



Er is gedrukt op  zonder dat een borduurkaart is geplaatst.
Plaats een borduurkaart. (Zie pagina 112.)

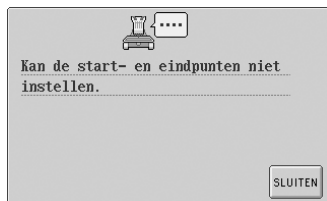

Het borduren kan niet beginnen vanaf de opgegeven beginpositie.
Wijzig de beginpositie of verplaats het raam en verander de borduurpositie. (Zie pagina 89.)

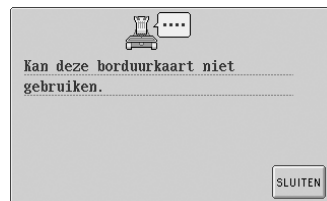

Er wordt een patroon opgehaald van een borduurkaart die mogelijk niet compatibel is met deze machine.
Sommige borduurkaarten met patronen waar copyright op rust, kunnen niet worden gebruikt.



Er zijn zes handmatige naaldstanginstellingen opgegeven.
Er kunnen niet meer dan vijf naaldstangen worden opgegeven.



Er worden borduurgegevens gebruikt van een incompatibele versie.
Incomplete borduurgegevens of gegevens van een incompatibele versie kunnen niet worden gebruikt.



Er zijn te veel tekens om op een boog te ordenen.
Verminder het aantal tekens.



Patronen op de borduurkaart worden niet gelezen.

De borduurkaart is mogelijk beschadigd.



Patronen uit het geheugen van de machine kunnen niet worden opgehaald.

Het geheugen van de machine is mogelijk beschadigd. Raadpleeg de dichtstbijzijnde erkende dealer.

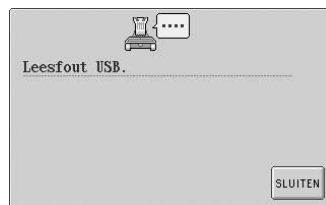

De USB-kabel is verwijderd tijdens gegevensoverdracht.

Verwijder de USB-kabel nooit tijdens gegevensoverdracht. (Zie pagina 114.)

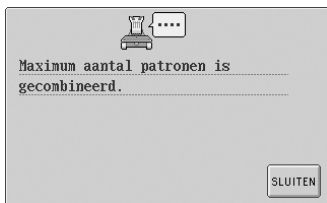

Er zijn meer dan 101 patronen gecombineerd.

Verminder het aantal gecombineerde patronen. U kunt maximaal 101 patronen combineren.



De motor van de naaldstanghouder is geblokkeerd.

Druk op **SLUITEN** om de naaldstanghouder automatisch opnieuw in te stellen.

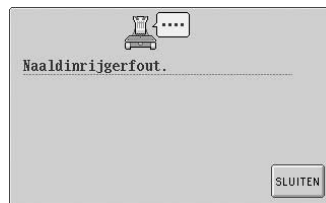

Het automatische naaldinrijgmechanisme functioneert niet naar behoren.

De draad is verward geraakt in het automatische draadinrijgmechanisme; verwijder de draad en druk vervolgens op **SLUITEN**.



De borduurgegevens worden niet gedetecteerd.

De borduurgegevens zijn mogelijk beschadigd.



De naald is op een onjuiste plaats gestopt.

Draai aan het handwiel tot de markering op het handwiel bovenaan staat.

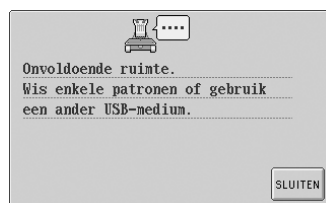

De geheugenlimiet van het USB-medium is overschreden.

Er zijn te veel gegevens op de machine of het USB-medium.



De geheugenlimiet is overschreden.

Verwijder meer gegevens en probeer het opnieuw.



De naaldstanghouder is op een onjuiste plaats gestopt.

Druk op **SLUITEN** om de naaldstanghouder automatisch opnieuw in te stellen.



Het patroon is te groot.

Patronen groter dan 200 mm (H) x 300 mm (B) (7-7/8 inch (H) x 11-3/4 inch (B)) kunnen niet worden gebruikt. Verklein het patroon tot een kleiner formaat dan aangegeven.



De machine is gestopt terwijl de naaldstanghouder beweegt.

Druk op **SLUITEN** om de naaldstanghouder automatisch opnieuw in te stellen.



Er zijn meer dan 501 draadkleurwisselingen in het patroon aangegeven.

Er kunnen maximaal 501 draadkleurwisselingen in een patroon worden aangegeven.



Er zijn zoveel tekens gecombineerd dat ze buiten het borduurraam vallen.

Verminder het aantal tekens totdat ze binnen het borduurraam passen.



Het USB-medium is niet aangesloten op de machine.
Sluit een USB-medium aan.



Het patroon valt buiten het borduurvlak van 200 mm (H) × 300 mm (B).
Schuif het patroon in het borduurvlak.

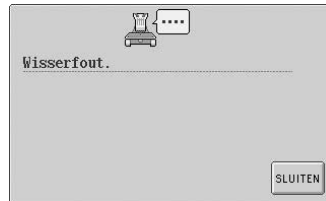

Er is een draadwisserfout opgetreden.
De draad is om de draadwisser verward geraakt. Verwijder de draad.

Neem contact op met de dichtstbijzijnde erkende dealer als een van de volgende meldingen wordt weergegeven.

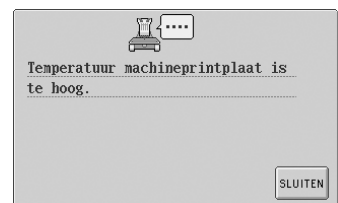
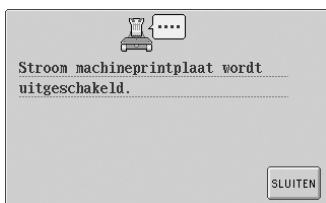
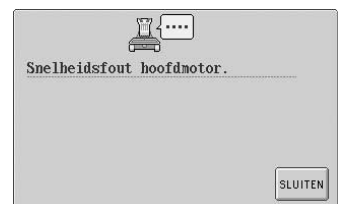
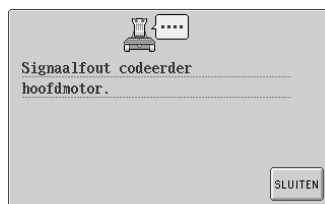
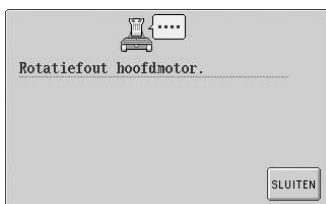
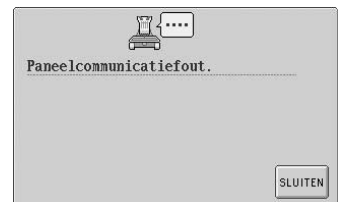
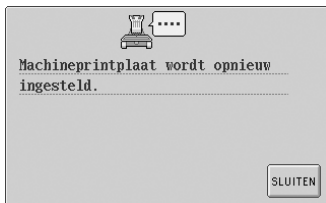
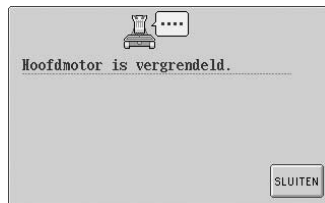
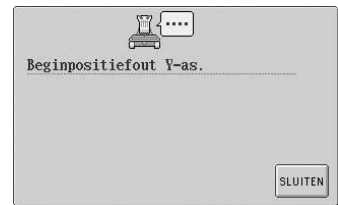
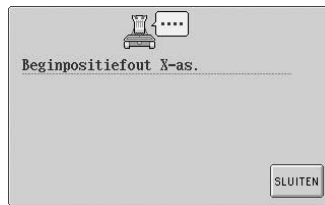
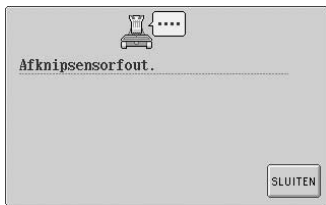



Thermistorfout
machineprintplaat.

SLUITEN



Time-outfout communicatie.

SLUITEN

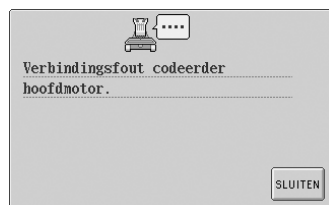

Verbindingsfout codeerder
hoofdmotor.

SLUITEN



Voltagefout (24 V hoog).

SLUITEN

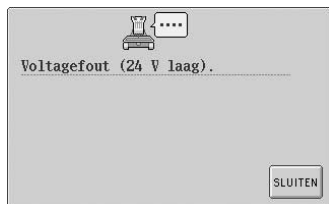

Voltagefout (24 V laag).

SLUITEN



Voltagefout (40 V hoog).

SLUITEN



Voltagefout (40 V laag).

SLUITEN



XY-verplaatsingsfout.

SLUITEN

Als het LCD-scherm niet kan worden afgelezen

Als het LCD-scherm niet kan worden afgelezen nadat de machine is aangezet, kunt u het LCD-scherm als volgt aanpassen.

- 1 Druk op een willekeurige plaats op het aanraakscherm en zet ondertussen de machine uit en weer aan.

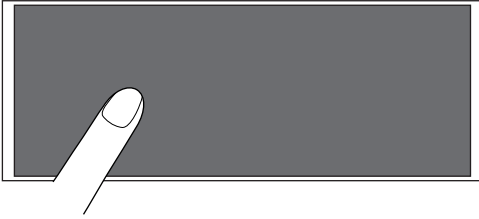

- Blijf op het aanraakscherm drukken totdat het onderstaande scherm wordt weergegeven.
- De start/stop-knop gaat niet branden.

- 2 Druk op **-** en **+** om de helderheid van het scherm aan te passen zodat u de gegevens op het scherm goed kunt zien.

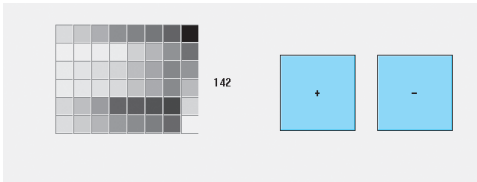

- 3 Als u de nodige aanpassingen hebt uitgevoerd, zet u de machine uit en vervolgens weer aan.

Als de machine niet reageert wanneer u een toets indrukt

Als er niets gebeurt wanneer u op een toets op het scherm drukt (u kunt geen toets selecteren of de toetsen zijn vervormd), stelt u het aanraakscherm als volgt af.

- 1 Druk op een willekeurige plaats op het aanraakscherm en zet ondertussen de machine uit en weer aan.

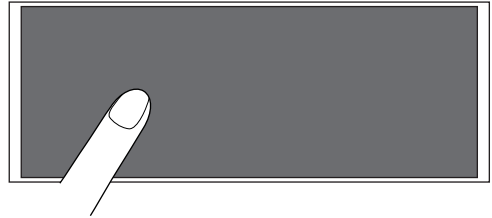

- Blijf op het aanraakscherm drukken totdat het onderstaande scherm wordt weergegeven.
- De start/stop-knop gaat niet branden.
- ▶ Het volgende scherm wordt weergegeven.

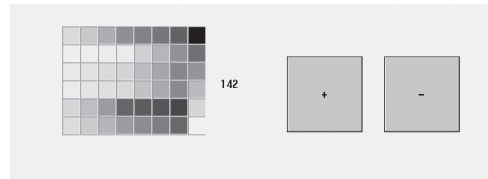

- 2 Druk op de draadknipknop.

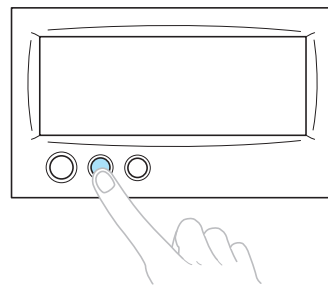

- ▶ Het afstellingsscherm wordt weergegeven.

- 3** Gebruik de meegeleverde aanraakstift om op het midden van de kruisen in het scherm te drukken, van 1 tot en met 5.



! VOORZICHT!

- Gebruik altijd de meegeleverde aanraakstift om op het aanraakscherm te drukken. Gebruik geen balpen, schroevendraaier of ander hard of scherp voorwerp. Oefen niet te veel kracht uit op het LCD-scherm, anders kunt u dit beschadigen.
- 4** Druk op het midden van de kruisen van 1 tot en met 5. Nadat u op nummer 5 hebt gedrukt, hoort u een keer een zoemer ten teken dat de aanpassingen correct zijn doorgevoerd.
- Als u de zoemer twee keer hoort nadat u op kruisnummer 5 hebt gedrukt, is er een fout opgetreden tijdens de instelling. Druk opnieuw op de kruisen, van 1 tot en met 5.
- 5** Als u de benodigde aanpassingen aan het aanraakscherm hebt uitgevoerd, zet u de machine uit en vervolgens weer aan.



Note

- Als de toetsen nog steeds niet reageren, zelfs nadat het aanraakscherm is aangepast, of als het aanraakscherm niet kan worden afgesteld, neemt u contact op met de dichtstbijzijnde erkende dealer.

Specificaties

Specificaties van de machine

Item	Specificatie
Gewicht	37 kg
Afmetingen	512 (B) x 589 (D) x 586 (H) mm (20-5/32 (W) x 23-3/16 (D) x 23-1/16(H) inch)
Borduursnelheid	Maximum / Buisvormig: 1.000 spm, Pet: 600 spm Snelheidsbereik / Max.: 1.000 spm, Min.: 400 spm
Type haak	Verticaal roterende haak
Haakgrootte	Normaal (type L)
Naald	HA130EBBR / #11
Aantal naalden	6 naalden
Draadspanning	Handmatig
Petten borduren	(Optie) 130 mm (B) x 50 mm (H) (2 inch (H) x 5-1/8 inch (B))
Cilindervormig borduren	(Vier ramen beschikbaar) 300 mm (B) x 200 mm(H) (7-7/8 inch (H) x 11-3/10,16 cm (B)), 180 mm (B) x 130 mm(H) (5-1/8 inch (H) x 7-1/8 inch (B)), 100 mm (B) x 100 mm (H) (4 inch (H) x 4 inch (B)), 60 mm (B) x 40 mm (H) (1-1/2 inch (H) x 2-3/8 inch (B))
Draadknippen	Boven- en onderdraad
Draadbreuksensor	Ja/bovendraad en spoeldraad
Automatische naaldinrijger	Ja
Communicatie met pc	USB-poort
Gegevensopslag	Originele kaart en USB-medium

Index

- A**
- Aangepast garentabel 141
 - Aantal draadkleurwisselingen 51, 52, 54
 - Accessoires 4
 - Afstand herhalen (horizontaal) 54, 131
 - Afstand herhalen (verticaal) 54, 131
 - Afstand vanaf middelpunt (horizontaal) 52, 54
 - Afstand vanaf middelpunt (verticaal) 52, 54
 - Afstandstoets 53, 124
 - Afstellen
 - aanraakscherm 213
 - bedieningspaneel 9
 - bewerkt patroon 120
 - borduursnelheid 91
 - draadspanning 85
 - hoek 73
 - petraamdrijfjas 173
 - pootjes 8
 - schermhelderheid 142, 213
 - Alfabetpatronen 109
 - Algemeen scherm 49
 - Alles-roterentoets 55, 73, 129
 - Annulerentoets 51, 57
 - Applicaties naaien 156
 - Appliqué-alfabetpatronen 107
 - Automatisch naaldinrijgmechanisme 39
 - Automatische naaldinrijgknop 3, 39
 - Automatische stiksteek 88
- B**
- Badstof 167
 - Basisprocedures 17
 - Bedieningshandleidingstoets 49, 151
 - Bedieningspaneel 2, 3, 9
 - Begin-/eindpositietoets 55, 89, 90
 - Belangrijkste onderdelen 2, 151
 - Bestandswistoets 112, 118
 - Bevestigingstoets 51
 - Bewerken 25, 119, 129
 - gecombineerd patroon 132
 - Bewerktoets 50, 55
 - Bloemletterpatronen 106
 - Borduren
 - applicaties 156
 - band of lint 69
 - basismethode 42
 - herhaald 90
 - herhalend patroon 130
 - hoeken 69
 - kleine stukken stof 69
 - patroon uitgelijnd met markering op stof 161
 - Borduurdraad 35
 - Borduurgegevens 100
 - Borduurinstellingenscherm 26, 54, 129
 - Borduurkaarten 112
 - Borduurpatronen 104
 - Borduurpositie 72
 - Borduurraam
 - bevestigen aan machine 30
 - spannen 28
 - typen 65
 - verwijderen 46
 - Borduurraamhouder
 - bevestigen 185
 - verwijderen 171
 - Borduurraamindicators 28, 52, 54
 - Borduurscherm 33, 56
 - Borduursnelheid 91
 - Borduurtijd 56
 - Borduurvolgorde 56
 - Bovendraad inrijgen 33
 - Bovendraadgeleider 2
- C**
- Canvas 167
 - Compatibiliteitstabel stof/steunstof 167
 - Controleren
 - draadkloswisselingen 75
 - draadspanning 45
 - naaldstangen en kleuren draad 33
 - voorbeeldweergave 27
 - Controletoets 32, 55
 - Corduroy 167
- D**
- Deelweergave 56
 - Dichtheidstoets 53, 125
 - Draad 15, 16, 35, 164
 - Draadgeleider 2, 36
 - Draadgeleiderpennen 2
 - Draadgeleidersteun 2
 - Draadkleurinstellingenscherm 56
 - Draadkleurweergave 145
 - Draadkleurwisselingstoets 53, 55, 92, 127
 - Draadklossen 77
 - Draadknipknop 3, 44
 - Draadspanning 85, 192
 - Draadspanningsknoppen 2, 86
 - Draadspanningschijf 37
 - DST-AFKNIPINSTELLING 140, 149
- E**
- Eigen palet 147
 - Eindtoets 53
- F**
- Fleece 167
 - Foutmeldingen 207
 - Functies vii
- G**
- Gereserveerde naald 96, 141
 - Golfshirt 167
 - Golfstijl 170

Grootte (horizontaal)	51, 52
Grootte (verticaal)	51, 52
Groottetoets	51, 53, 121

H

Haak	193
Haakklepje/haak	2
Handmatige naaldstanginstellingen	96
Handwiel	3, 197
Helptoets	49, 153
Herhaaltoets	55, 130
Het borduren stoppen	44
Hoeden en petten	167
Hoofdschakelaar	3, 20, 47
Horizontaal-spiegelbeeldtoets	51, 53, 121

I

Industrieel borduurraam	168
Inrijgen	
bovendraad	33, 35
naald	39
Instellen	6
Instellingentoets	49, 140

J

Joggingstof	167
-------------------	-----

K

Kaderpatronen	108
Katoen	167
Kleur draad	131, 146, 163
Kleurenpalet	163
Kleurgegevens	145
Klos	36
Kloshouder	2, 11
Kloswisselingsindicator	56, 76
Korte steken verwijderen	140, 150

L

Laag zittend	170
LCD	16, 49, 142, 213
LCD-aanraakscherm	3
Lingerie	167

M

Maateenheden	141, 143
Machine met zes naalden	vii
Machineonderdelen	2
Maximale-snelheidstoets	55, 56
Meerkleurentoets	53, 126
Middelpunt	144
Middelpuntcursor	145
Middelste draadgeleider	2
Montagemal	174

N

Naaietoets	55
Naailampje	2
Naald	15

vervangen	63
Naaldplaat	194
Naaldstanghouder	2
Naaldstangtoets	35, 56
Netsnoer	20, 47
Netsnoeraansluiting	3
Nieuwtoets	49

O

Oliën	196
Onderbrekingstoets	57, 92, 94
Onderhoud	151, 193
Onderlaag	165
Onderste draadgeleider	2
Ontgrenzingsstoets	42, 57
Opening voor borduurkaart	3
Ophalen	
uit borduurkaarten	112
uit computer	114
uit geheugen	111
uit USB-media	117
Opslaantoets	55
Optionele accessoires	5
Overhemd (geweven)	167

P

Patronen combineren	119
Patroon borduren	42
Patroonbewerkingsscherm	25, 52, 119
Patroongrootte	52, 54
Patroonkeuzetoets	53, 120
Patroonlijstscherf	23, 51
Patroontypekeuzescherf	23, 50
Patroonweergavevlak	49
Petraam	169
verwijderen	184
Petraamdrijfjas	171
afstellen	173
Pijltoets	72, 120
Plaatsingstoets	53, 55, 72, 120
Probleem oplossen	151, 198

R

Raster	144
Rechterkant/achteraanzicht	3
Reekstoets	53, 111, 123
Reinigen	
buitenkant machine	193
haak	193
LCD	193
rondom de naaldplaat	194
spoelhuis	195
Renaissance-alfabetpatronen	105
Resterende lengte	150
Rotatiehoek	52, 54
Rotatietoets	53, 122

S

Samenvoegtoets	53
Satijnen jasje	167

Schermbelichting	16, 21, 22, 49
Schermhelderheid	141, 142
Schermhulplijnen	143
Selecteren	
bewerkt patroon	120
borduurpatroon	23, 102
Spanningsknop	28, 67, 166
Spanningsknop	45, 86
Specificaties	215
Spijkerstof	167
Spoel	15, 18, 19
Spoelhuis	18, 19, 85, 195
Spoelopwinder	188
Springcode	149
standaard (Pro Style)	170
Standaardlengte	140, 150
Start/Stop-knop	3, 42
Stekenteller	56
Steunstof	66, 165, 167
Stiksteektoets	55, 88
Stof	16, 69
verwijderen	46
Stoptoets	55
Sweatshirt	167

T

Taal	141, 143
Tajima-gegevens	101, 149, 163
Tijdelijke-naaldstanginstellingentoets	57, 94
T-shirt	167

U

Uitgebreide kleur weergeven	140, 146
USB media	117, 137
USB-type "A" (host) poortaanluiting	3
USB-type "B" (functie) poortaanluiting	3

V

Veiligheidsmechanisme	42
Ventilatieopeningen	3
Vergrendelen naaldstang	72
Verplaatsen	
naald	40
Versie	140
Verticaal-spiegelbeeldtoets	51, 53, 103, 121
Verwijderen	
eerder opgeslagen patroon	112, 118
korte steken	150
patroon	128
Voetjes	2
Volgende-paginatoets	51
Voor- en achteruitstiktoets	57, 79, 81
Vooraanzicht	2
Voorbeeldtoets	51, 53, 55
Voorbeeldweergave bekijken	27
Vorige-paginatoets	51

W

Wagen	2
Wijzigen	
borduurpositie	72

draaddichtheid	125
draadkleurweergave	145
draadklossen	77
grootte	103, 110, 121
kleuren van patroon	127, 131
kleurenpalet	149
maateenheden	143
schermhulplijnen	143
taal	143
tekenafstand	124
tekstindeling van teken	123
Wistoets	53, 110

Z

Zijde	167
Zoemer	141, 142



brother®