

Manuel d'instructions

Manuel d'instructions

brother®

- **1** PREPARATIFS
- **A lire avant utilisation.** **2** NOTIONS ELEMENTAIRES DE COUTURE
- **3** POINTS DE COUTURE COURANTS
- **A lire pour toute information supplémentaire.** **4** ANNEXE

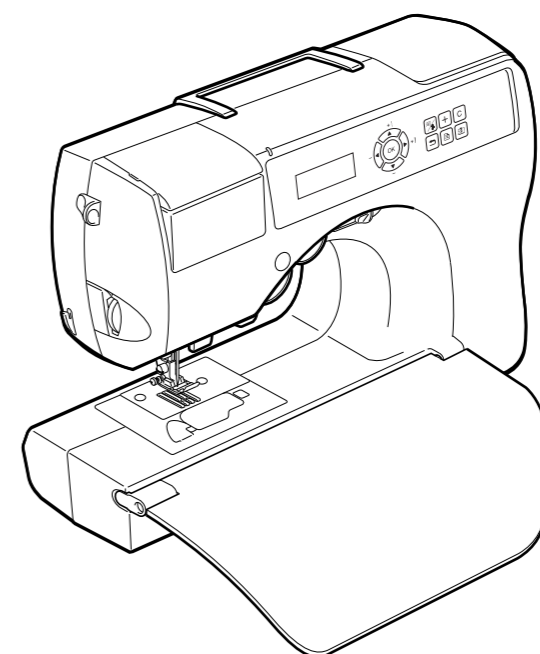

Machine à coudre informatisée

Manuel d'instructions

Accessoires fournis

Lorsque vous ouvrez l'emballage, vérifiez que les accessoires suivants s'y trouvent. Si un élément manque ou est endommagé, contactez votre détaillant.

Accessoires

Remarque

- La vis du support du pied-de-biche est disponible auprès de votre revendeur autorisé (réf. : XA4813-051).

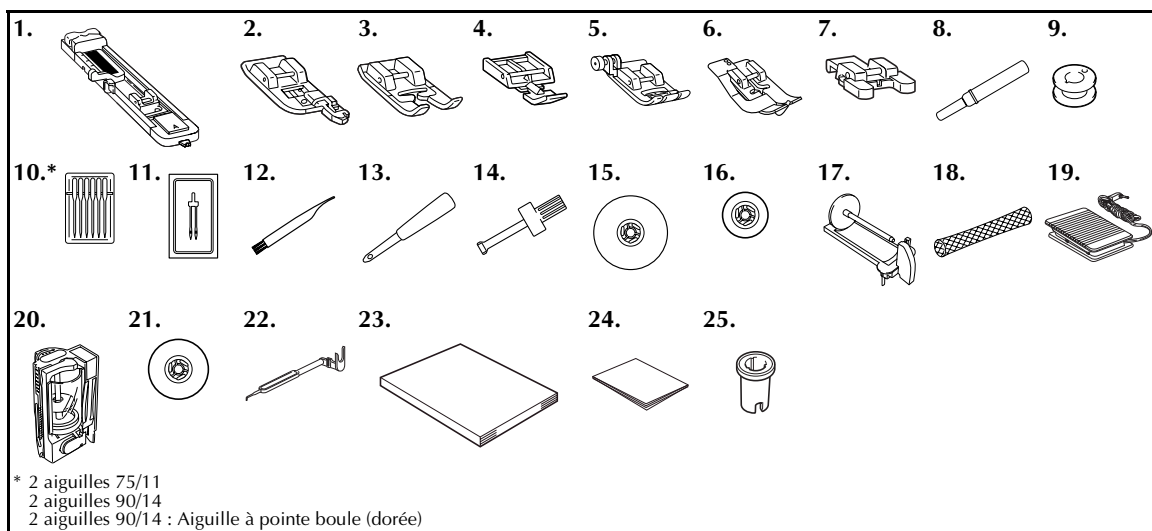

N°	Nom de la pièce	Réf.	N°	Nom de la pièce	Réf.
1	Pied pour boutons "A"	XC2691-051	14	Tournevis	XC4237-021
2	Pied pour surjet "G"	XC3098-051	15	Couvercle de bobine (grand)	130012-054
3	Pied pour monogrammes "N"	X53840-351	16	Couvercle de bobine (petit)	130013-154
4	Pied pour fermetures à glissière "I"	X59370-051	17	Porte-bobine supplémentaire	XC3834-021
5	Pied zigzag "J" (sur la machine)	XC3021-051	18	Filet à bobine	XA5523-050
6	Pied pour ourlets invisibles "R"	XC4051-051	19	Pédale de commande	XC1154-021
7	Pied pour boutons "M"	X59375-151	20	Cassette de fil (sur la machine)	XC3664-021
8	Découd-vite	X54243-001	21	Couvercle de bobine (orange) (sur la machine)	XC3673-021
9	Canette (4)	XA5539-151	22	Outil de remplacement d'aiguille	XC4551-021
10	Jeu d'aiguilles	X58358-051	23	Manuel d'instructions	XC5250-021
11	Aiguille jumelée	X59296-051	24	Guide de référence rapide	XC5256-021, XC5257-021
12	Brosse de nettoyage	X59476-051	25	Couvercle de bobine (spécial)	XA5752-021
13	Perce-œillet	135793-051			

Noms des pièces de la machine et leur fonction

Cette section donne le nom de diverses pièces de la machine à coudre, ainsi que leur fonction. Avant d'utiliser la machine, lisez attentivement ces descriptions pour apprendre le nom des pièces.

Vue avant

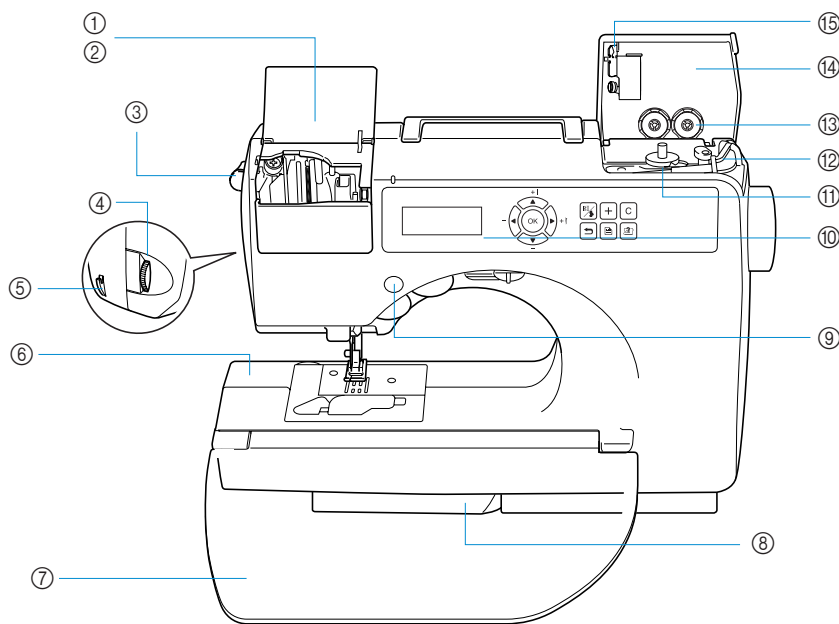

① Couvercle du compartiment de la cassette de fil

② Compartiment de la cassette de fil

Insérez une cassette de fil dans le compartiment.

③ Levier d'éjection de la cassette de fil

Ce levier permet d'éjecter la cassette de fil installée.

④ Bouton de tension des fils

Tournez le bouton de tension des fils pour régler la tension du fil supérieur.

⑤ Coupe-fil

Faites passer les fils par le coupe-fil pour les couper.

⑥ Bras

⑦ Abattant

L'abattant sert de table. Si vous n'utilisez pas la machine à coudre, rangez-la, l'abattant replié. Retirez l'abattant pour coudre des pièces de tissu cylindriques, telles que les revers de manches.

⑧ Pied coulissant

Tirez le pied coulissant lorsque vous cousez en mode "bras libre".

⑨ Touches de fonctionnement

Ces touches de fonctionnement permettent de démarrer la machine à coudre et de relever et d'abaisser l'aiguille. (page Couverture D)

⑩ Panneau de commande

Sélectionnez un point parmi les points qui s'affichent sur le panneau de commande. (page Couverture E)

⑪ Bobineur de canette

Utilisez le bobineur lorsque vous bobinez la canette.

⑫ Porte-bobine du fil de la canette

Placez la bobine de fil de la canette sur ce porte-bobine pour bobiner la canette.

⑬ Compartiment de rangement des canettes

Rangez les canettes conçues spécifiquement pour cette machine à coudre dans ce compartiment.

⑭ Couvercle du bobineur de canette

Ouvrez ce couvercle lorsque vous bobinez la canette.

⑮ Guide-fil pour le bobinage de la canette

Faites passer le fil autour du guide-fil lors du bobinage de la canette.

Partie aiguille et pied-de-biche

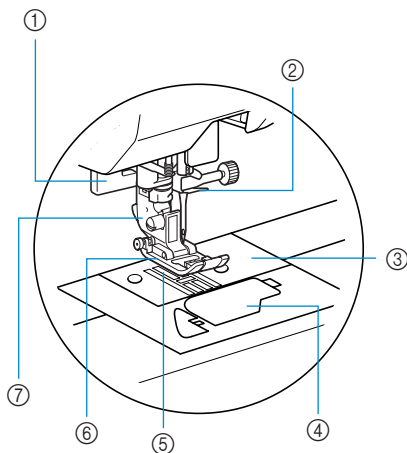

- ① **Levier de boutonnière**
Abaissez le levier de boutonnière lorsque vous cousez des boutonnières et des points d'arrêt.
- ② **Crochet d'enfilage de la barre de l'aiguille**
Faites passer le fil supérieur par le crochet d'enfilage de la barre de l'aiguille.
- ③ **Plaque d'aiguille**
Des guides pour les coutures droites sont marqués sur la plaque d'aiguille.
- ④ **Couvercle du compartiment à canette/logement**
Otez le couvercle du compartiment à canette, puis insérez la canette dans le logement.
- ⑤ **Griffes d'entraînement**
Les griffes d'entraînement font avancer le tissu dans le sens de couture.
- ⑥ **Pied-de-biche**
Le pied-de-biche applique une pression constante sur le tissu pendant la couture. Fixez le pied-de-biche approprié au point sélectionné.
- ⑦ **Support de pied-de-biche**
Le pied-de-biche est installé sur le support.

Vue latérale droite/arrière

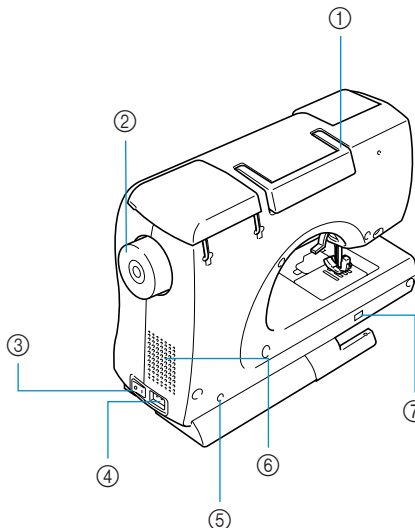

- ① **Poignée**
Transportez la machine à coudre par sa poignée.
- ② **Volant**
Faites tourner le volant vers vous pour relever et abaisser l'aiguille pour la couture d'un point.
- ③ **Interrupteur d'alimentation principal**
Mettez la machine sous et hors tension à l'aide de l'interrupteur d'alimentation principal.
- ④ **Prise d'alimentation électrique**
Insérez la fiche du cordon d'alimentation électrique dans la prise correspondante.
- ⑤ **Prise de la pédale de commande**
Insérez la fiche de l'extrémité du câble de la pédale de commande dans la prise correspondante.
- ⑥ **Grille d'aération**
La grille d'aération permet de faire circuler l'air au niveau du moteur. Ne couvrez pas la grille d'aération lorsque vous utilisez la machine à coudre.
- ⑦ **Curseur de réglage des griffes d'entraînement**
Utilisez le curseur de réglage des griffes d'entraînement pour les abaisser.

**Mémo**

- Reportez-vous aux pages Couverture B, D ou E pour apprendre à utiliser votre machine.

Touches de fonctionnement

Les touches de fonctionnement vous permettent d'effectuer facilement plusieurs opérations de base avec la machine à coudre.

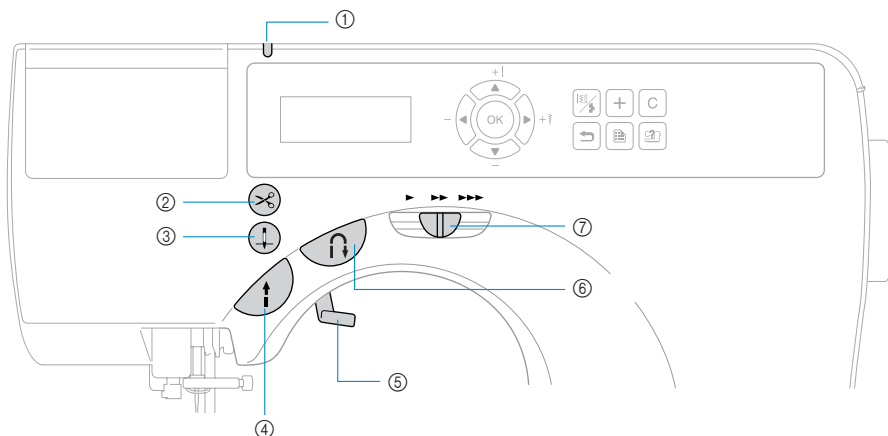

① Indicateur de la cassette de fil

L'indicateur s'allume ou s'éteint en fonction de l'état de la machine à coudre.

- Vert: Vous pouvez insérer une cassette de fil.
- Rouge: Vous ne pouvez pas insérer de cassette de fil.
- Eteint: La machine à coudre a été mise hors tension ou vous avez déjà inséré une cassette de fil.

② Touche Coupe-fil (uniquement pour les modèles équipés de la touche Coupe-fil)

Appuyez sur cette touche, à la fin de la couture, pour couper le fil supérieur et celui de la canette. Pour plus de détails, reportez-vous à la section "Coupure du fil" (page 53).

③ Touche Positionnement aiguille

Appuyez sur cette touche pour relever ou abaisser l'aiguille. Appuyez deux fois sur cette touche pour coudre un point.

④ Touche Marche/arrêt

Appuyez sur cette touche pour démarrer ou arrêter la couture. La machine coud à vitesse réduite au début de la couture lorsque cette touche est enfoncée. Lorsque vous cessez de coudre, l'aiguille est abaissée dans le tissu. Pour plus de détails, reportez-vous à la section "Démarrage du travail de couture" (page 49).

⑤ Levier du pied-de-biche

Soulevez et abaissez le levier pour actionner le pied-de-biche.

⑥ Touche Point inverse/renfort

Appuyez sur la touche Point inverse/renfort pour coudre des points inverses ou de renfort. Les points inverses sont réalisés en maintenant la touche enfoncée pour coudre dans le sens opposé. Les points de renfort sont réalisés en cousant 3 à 5 points les uns sur les autres. Pour plus de détails, reportez-vous à la section "Arrêt des points" (page 51).

⑦ Sélecteur de vitesse de couture

Faites coulisser le sélecteur pour régler la vitesse de couture.

ATTENTION

- N'appuyez pas sur la touche Coupe-fil après avoir coupé les fils, sinon vous risquez de casser l'aiguille, d'emmêler les fils ou d'endommager la machine.

Remarque

- N'appuyez pas sur la touche Coupe-fil si aucun tissu ne se trouve sous le pied-de-biche ou si la machine est en cours de fonctionnement, sinon vous risquez de l'endommager.
- Pour couper du fil plus épais que le n°30, du fil nylon ou d'autres fils particuliers, utilisez le coupe-fil situé sur le côté de la machine. Pour plus de détails, reportez-vous à la section "Coupure du fil" (page 53).

Panneau de commande

Le panneau de commande, situé sur la partie avant de la machine, comporte divers curseurs et touches pour déterminer le type de point à coudre.

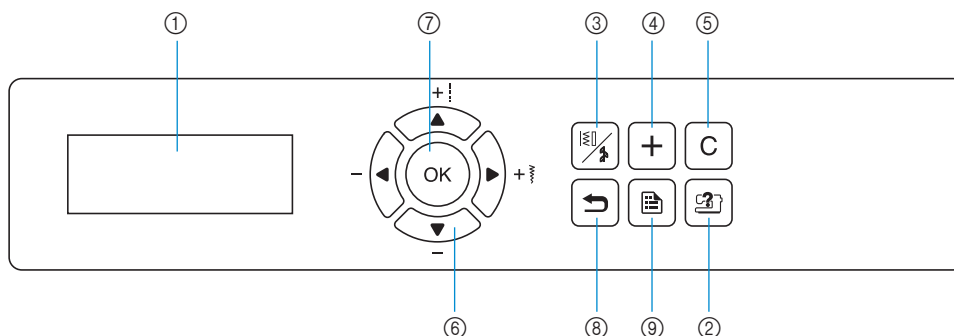

① Ecran à cristaux liquides

Les réglages du point sélectionné et les messages d'erreur en cas d'utilisation incorrecte s'affichent sur l'écran à cristaux liquides. Utilisez les touches ② à ⑨, décrites ci-dessous, pour afficher divers éléments et sélectionner les réglages voulus. Pour plus de détails, reportez-vous à la section "Ecrans à cristaux liquides" (page 10).

② Touche d'aide de la machine à coudre

Appuyez sur cette touche pour afficher des informations sur l'utilisation de la machine. Vous pouvez afficher des descriptions simples de l'enfilage supérieur, de l'installation de la canette, du bobinage de celle-ci et du remplacement du pied-de-biche.

③ Touche de sélection de point

Appuyez sur cette touche pour sélectionner le type de point souhaité.





④ Touche

Appuyez sur cette touche pour ajouter un motif lorsque vous cousez plusieurs points décoratifs.

⑤ Touche

Appuyez sur cette touche pour supprimer un motif ajouté lorsque vous cousez plusieurs points décoratifs.

⑥ Touches fléchées

Utilisez ces touches pour déplacer le curseur dans le sens indiqué lorsque vous sélectionnez un élément affiché à l'écran. Vous pouvez également appuyer sur   pour sélectionner un réglage inférieur et sur   pour un réglage supérieur.

⑦ Touche OK

Appuyez sur cette touche pour appliquer l'élément sélectionné.

⑧ Touche Arrière

Appuyez sur cette touche pour revenir à l'écran précédent.

⑨ Touche de réglage

Appuyez sur cette touche pour sélectionner des réglages de couture, tels que la couture automatique de points inverses/renfort, ou d'autres réglages, tels que le bip de fonctionnement.

Accessoires en option

Les accessoires suivants sont disponibles en option.

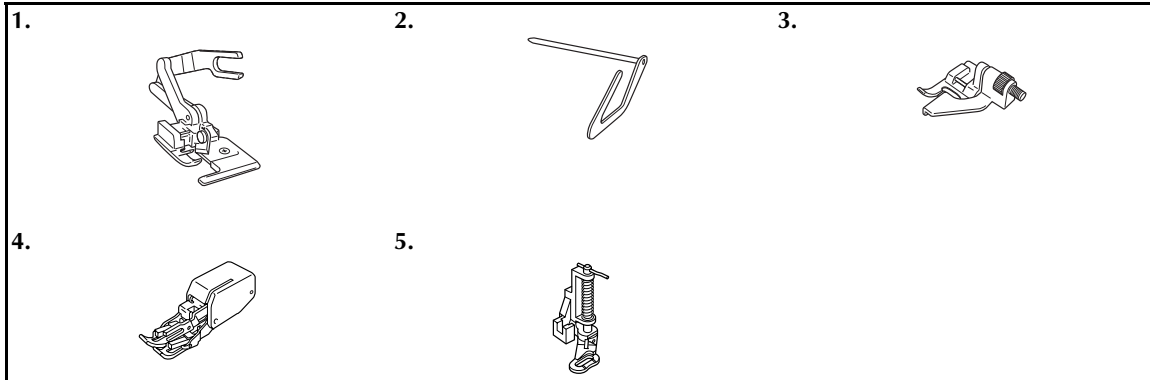

1. **Couteau raseur**
Réf. : XC3879-002
2. **Guide de capitonnage**
Réf. : XC2215-002
3. **Pied de guidage**
Réf. : XC1957-002
4. **Pied à double entraînement**
Réf. : XC2214-002
5. **Pied-de-biche pour capitonnage**
Réf. : XC1948-002



Mémemorandum

- Pour obtenir des pièces ou accessoires en option, contactez votre revendeur ou le centre de service agréé le plus proche.

Introduction

Merci d'avoir acheté cette machine à coudre.
Avant de l'utiliser, consultez ce manuel pour connaître le fonctionnement correct des diverses fonctions.
Une fois que vous aurez lu ce manuel, rangez-le dans un endroit aisément accessible pour pouvoir vous y référer ultérieurement.

Fonctions de la machine à coudre

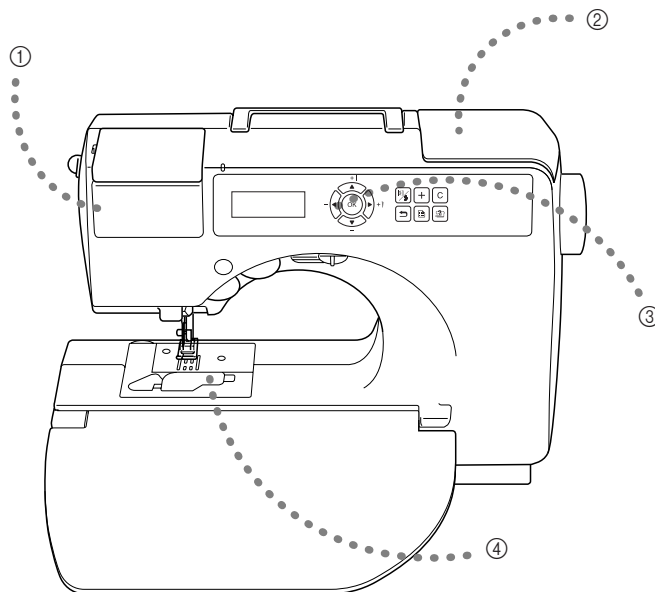

- ① **Cassette de fil**
Enfilez le fil supérieur en plaçant une bobine de fil dans la cassette à fil. En outre, vous pouvez insérer la cassette de fil dans le compartiment pour enfiler l'aiguille. (page 23)
- ② **Bobinage simple de la canette**
Vous pouvez bobiner la canette aisément et rapidement avec du fil. (page 16)
- ③ **Points intégrés**
Vous pouvez choisir parmi les points intégrés disponibles, notamment des points courants et décoratifs. (page 64)
- ④ **Enfilage inférieur à l'aide d'une seule touche**
Vous pouvez commencer à coudre sans sortir le fil de la canette. (page 20)

Matières

Accessoires fournis	Couverture A
Accessoires	Couverture A
Noms des pièces de la machine et leur fonction	Couverture B
Vue avant	Couverture B
Partie aiguille et pied-de-biche	Couverture C
Vue latérale droite/arrière	Couverture C
Touches de fonctionnement	Couverture D
Panneau de commande	Couverture E
Accessoires en option	1
Introduction	2
Fonctions de la machine à coudre	2
Matières	3

PREPARATIFS7

Mise sous/hors tension de la machine	8
Précautions relatives à l'alimentation électrique	8
Mise sous tension de la machine	9
Mise hors tension de la machine	9
Ecrans à cristaux liquides	10
Vérification des procédures d'utilisation de la machine	11
Modification des réglages de la machine	12
Modification des réglages	12
Changement de la position d'arrêt de l'aiguille	14
Réglage de la luminosité de l'écran à cristaux liquides	14
Modification de la langue d'affichage	15
Bobinage/installation de la canette	16
Précautions relatives à la canette	16
Bobinage de la canette	16
Installation de la canette	20
Enfilage supérieur	22
A propos de la bobine de fil	22
Mise en place de la bobine dans la cassette de fil	23
Enfilage de l'aiguille	26
Utilisation du porte-bobine supplémentaire	28
Enfilage manuel de l'aiguille (sans utiliser l'enfileur d'aiguille)	29
Utilisation de l'aiguille jumelée	30
Sortie du fil de la canette	33
Remplacement de l'aiguille	34
Précautions relatives à l'aiguille	34
Types d'aiguilles et utilisation	34
Vérification de l'aiguille	35
Remplacement de l'aiguille	36
Remplacement du pied-de-biche	39
Précautions relatives au pied-de-biche	39
Remplacement du pied-de-biche	39
Retrait du support de pied-de-biche	41
Utilisation du pied à double entraînement (en option)	42
Couture de pièces de tissu cylindriques	44
Couture en mode "bras libre"	44

NOTIONS ELEMENTAIRES DE COUTURE45

Couture	46
Procédure de couture générale	47
Positionnement du tissu	48
Démarrage du travail de couture	49
Arrêt des points	51
Couture du fil	53
Réglage de la tension des fils	54
Changement de la tension du fil supérieur	54
Réglage de la longueur et de la largeur du point	55
Réglage de la largeur du point	55
Réglage de la longueur du point	56
Fonctions utiles	57
Couture automatique de points inverses/renfort	57
Conseils utiles de couture	59
Echantillon	59
Modification du sens de couture	59
Couture de lignes courbes	59
Couture de tissus épais	60
Couture de tissus fins	61
Couture de tissus élastiques	61
Couture d'un rabat régulier	61

POINTS DE COUTURE COURANTS63

Sélection des points	64
Types de points	64
Sélection des points	64
Points de surfilage	66
Couture de points de surfilage avec le pied pour surjet "G"	66
Couture de points de surfilage avec le pied zigzag "J"	67
Couture de points de surfilage avec le couteau raseur en option	68
Points simples	70
Faufilage	70
Points simples	70
Points invisibles	72
Points de boutonnière	74
Couture de boutonnières	75
Couture de boutons	78
Fixation d'une fermeture à glissière	80
Fixation d'une fermeture à glissière centrée	80
Fixation d'une fermeture à glissière latérale	81
Couture de tissus et rubans élastiques	84
Points élastiques	84
Fixation d'un élastique	84
Points d'appliqué, patchwork et de capitonnage	86
Points d'appliqué	87
Points patchwork (piqué fantaisie)	88
Assemblage	88
Capitonnage	89
Capitonnage en mouvement libre	90
Points plumetis	92
Points de renfort	93
Points élastiques triples	93
Points d'arrêt	93
Reprisage	95
Points à œillet	97

Points décoratifs	98
Points de chausson	99
Points feston	100
Point smock	100
Points de coquille	101
Point d'assemblage	102
Points héritage	103
Couture des divers motifs décoratifs prédéfinis	106
Réalisation de magnifiques motifs	106
Motifs de couture	106
Combinaison de motifs	107
Couture répétée de motifs	108
Vérification du motif sélectionné motif	109
Modification de la longueur du motif	109
Mise en miroir du motif	110
Enregistrement d'un motif	111
Réalignement du motif	112
ANNEXE	115
Réglages de points	116
Points courants	116
Autres points	121
Maintenance	122
Nettoyage de la surface de la machine	122
Nettoyage du logement de la canette	122
Dépannage	124
Messages d'erreur	128
Rien ne s'affiche sur l'écran à cristaux liquides	129
Bip de fonctionnement	129
Annulation du bip de fonctionnement	130
Indice	131

NOUS VOUS FELICITONS D'AVOIR CHOISI NOTRE MACHINE

Votre machine est l'une des machines à coudre domestiques automatisées les plus avancées. Pour profiter au maximum de toutes ses fonctions, nous vous suggérons de lire le manuel avant de l'utiliser.

VEUILLEZ LIRE CES INFORMATIONS AVANT D'UTILISER LA MACHINE

Pour une utilisation en toute sécurité

1. Surveillez toujours l'aiguille en cousant. Ne touchez pas le volant, le levier de remontée du fil, l'aiguille ou d'autres pièces mobiles.
2. N'oubliez pas de mettre la machine hors tension et de la débrancher lorsque:
 - vous cessez de l'utiliser;
 - vous remplacez ou retirez l'aiguille ou toute autre pièce;
 - une coupure de courant survient pendant l'utilisation;
 - vous effectuez l'entretien de la machine;
 - vous laissez la machine sans surveillance.
3. Ne posez rien sur la pédale de commande.
4. Branchez la machine directement à la prise murale. N'utilisez pas de rallonge.

Pour assurer un usage de longue durée

1. Ne rangez pas cette machine dans des endroits exposés directement à la lumière du soleil ou très humides. N'utilisez pas et ne rangez pas la machine près d'un chauffage, d'un fer à repasser, d'une lampe à halogène ou d'autres objets chauds.
2. Utilisez uniquement des savons ou détergents neutres pour nettoyer le boîtier. Le benzène, les solvants et les poudres à récurer peuvent endommager le boîtier et la machine et ne doivent donc jamais être utilisés.
3. Ne faites pas tomber et ne cognez jamais la machine.
4. Pour une installation correcte, consultez toujours le manuel d'instruction lors du remplacement ou de l'installation de tout assemblage, des pieds-de-biche, de l'aiguille ou de toute autre pièce.

Lors de réparations ou de réglages

Lors d'un mauvais fonctionnement ou d'un réglage, suivez en premier le tableau de dépannage à l'arrière du manuel d'instruction pour inspecter et régler la machine vous-même. Si le problème persiste, consultez votre revendeur Brother local agréé.

Pour plus d'informations sur le produit et des mises à jour, visitez notre site Web à l'adresse www.brother.com

1 ▶ **PREPARATIFS**

Ce chapitre décrit les différents préparatifs nécessaires avant de commencer la couture.

Mise sous/hors tension de la machine	8
Ecrans à cristaux liquides	10
Modification des réglages de la machine.....	12
Bobinage/installation de la canette	16
Enfilage supérieur.....	22
Remplacement de l'aiguille	34
Remplacement dupied-de-biche.....	39
Couture de pièces de tissu cylindriques	44

PREPARATIFS

Mise sous/hors tension de la machine

Cette section explique comment mettre la machine à coudre sous tension puis hors tension.

Précautions relatives à l'alimentation électrique

Veillez à respecter les précautions suivantes relatives à l'alimentation électrique.

AVERTISSEMENT

- **Utilisez uniquement l'alimentation domestique normale pour alimenter votre machine. L'utilisation d'autres sources d'alimentation pourrait causer des incendies et des électrocutions ou endommager la machine.**
- **Mettez la machine hors tension et débranchez-la de la prise murale dans les cas suivants:**
 - lorsque vous n'êtes pas à proximité de la machine;
 - lorsque vous cessez d'utiliser la machine;
 - en cas de coupure de courant pendant l'utilisation de la machine;
 - lorsque la machine ne fonctionne pas correctement à cause d'une mauvaise connexion ou d'un débranchement;
 - pendant un orage.

ATTENTION

- **N'utilisez pas de rallonge ni d'adaptateurs multiples pour brancher cette machine avec d'autres appareils. Vous risqueriez de vous électrocuter ou de provoquer un incendie.**
- **Ne touchez pas la fiche si vous avez les mains mouillées. Vous risqueriez de vous électrocuter.**
- **Lorsque vous débranchez la machine, veillez à la mettre d'abord hors tension. Pour la déconnecter de la prise murale, saisissez toujours la fiche. Si vous tirez sur le cordon, celui-ci pourrait être endommagé et vous risqueriez de vous électrocuter ou de provoquer un incendie.**
- **Veillez à ne pas couper, endommager, modifier, plier avec force, tordre ou lier le cordon d'alimentation, ni tirer dessus. Ne placez jamais d'objets lourds sur le cordon. Ne placez jamais le cordon près d'une source de chaleur. Toutes ces actions pourraient endommager le cordon et vous risqueriez de vous électrocuter ou de provoquer un incendie. Si le cordon ou la fiche est endommagée, apportez la machine à votre revendeur agréé pour la faire réparer avant de continuer à l'utiliser.**
- **Débranchez le cordon d'alimentation si la machine n'est pas utilisée pendant une longue période. Un incendie risque de se produire.**

Mise sous tension de la machine

- 1 Vérifiez que la machine à coudre est hors tension (interrupteur d'alimentation principal en position "O"), puis connectez le cordon à la prise d'alimentation située à droite de la machine.
- 2 Insérez la fiche du cordon d'alimentation dans une prise murale traditionnelle.

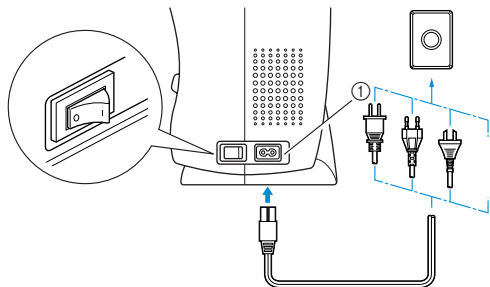

① Prise d'alimentation électrique

- 3 Appuyez sur le côté droit de l'interrupteur d'alimentation principal à droite de la machine (position "I").

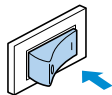

► La lampe de couture s'allume lorsque la machine est sous tension.

- 4 Dépliez vers vous l'abattant situé sur la face avant de la machine à coudre.

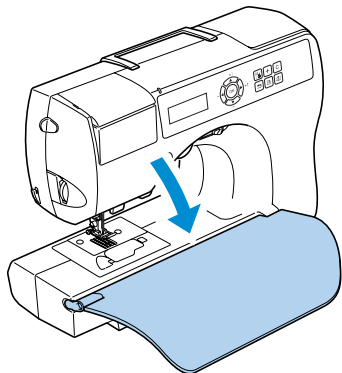

Mise hors tension de la machine

Une fois que vous n'utilisez plus la machine à coudre, éteignez-la. Avant de déplacer la machine, veillez à la mettre hors tension.

- 1 Vérifiez que la machine n'est pas en train de coudre.
- 2 Appuyez sur le côté gauche de l'interrupteur d'alimentation principal à droite de la machine (position "O").

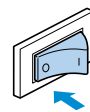

► La lampe de couture s'éteint lorsque la machine est mise hors tension.

- 3 Débranchez le cordon d'alimentation électrique de la prise. Pour débrancher le cordon d'alimentation, saisissez-le au niveau de la fiche.
- 4 Débranchez le cordon d'alimentation électrique de la prise d'alimentation.



Remarque

- Si une panne d'électricité se produit en cours d'utilisation de la machine à coudre, mettez-la hors tension et débranchez le cordon d'alimentation. Pour une utilisation correcte, respectez la procédure nécessaire lorsque vous redémarrez la machine à coudre.

Ecrans à cristaux liquides

L'écran à cristaux liquides, situé sur la face avant de la machine, affiche les réglages du point sélectionné, ainsi que les messages d'erreur en cas d'utilisation incorrecte.

Une fois la machine à coudre sous tension, l'écran à cristaux liquides s'allume comme suit.

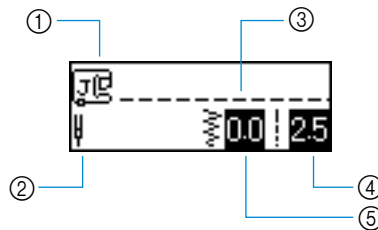

- ① Pied-de-biche à utiliser
- ② Aiguille simple ou jumelée
- ③ Point sélectionné
- ④ Longueur du point (mm)
- ⑤ Largeur du point (mm)



Mémemorandum

- Pour plus de détails sur les messages d'erreur s'affichant en cas d'utilisation incorrecte, reportez-vous à la section "Messages d'erreur" (page 128).

Vérification des procédures d'utilisation de la machine

Des descriptions simples du remplacement du pied-de-biche, de l'enfilage supérieur, du bobinage de la canette et de l'installation de celle-ci peuvent être affichées sur l'écran à cristaux liquides.

1 Mettez la machine à coudre sous tension.

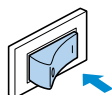

► L'écran à cristaux liquides s'allume.

2 Appuyez sur (touche d'aide de la machine à coudre) sur le panneau de commande.

► L'écran d'aide de la machine s'affiche.

3 Appuyez sur ▲, ▼, ◀ et ▶ (touches fléchées) jusqu'à ce que l'image illustrant la rubrique de votre choix soit sélectionnée.

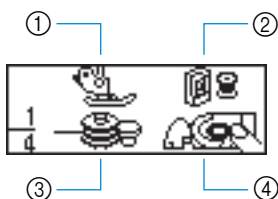

- ① Remplacement du pied-de-biche
- ② Enfilage supérieur
- ③ Bobinage de la canette
- ④ Installation de la canette

4 Appuyez sur (touche OK).

► Le premier écran décrivant la procédure de la rubrique sélectionnée s'affiche.

5 Pour afficher l'écran suivant, appuyez sur ▼. Pour revenir à l'écran précédent, appuyez sur ▲.

□ Exemple : Enfilage supérieur



6 Lorsque vous n'avez plus besoin de l'écran d'aide, appuyez sur (touche OK).

► L'écran du point initial s'affiche de nouveau.



Remarque

- Pour plus de détails sur chaque rubrique, reportez-vous à la page correspondante du présent manuel d'instructions.

1

Modification des réglages de la machine

Plusieurs fonctions de la machine à coudre et réglages de couture peuvent être modifiés.

Modification des réglages

Cette section décrit la procédure générale de modification des réglages de la machine.

- 1 Mettez la machine à coudre sous tension.

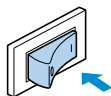

- L'écran à cristaux liquides s'allume.

- 2 Appuyez sur  (touche de réglage) sur le panneau de commande.

- L'écran de réglage s'affiche.

- 3 Appuyez sur ▲, ▼, ◀ et ▶ (touches fléchées) jusqu'à ce que le point ou l'attribut de la machine désiré soit sélectionné.

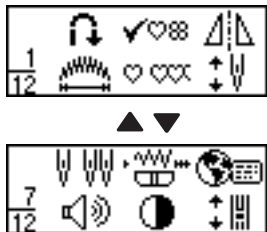

- 4 Appuyez sur  (touche OK).

- Un écran contenant les réglages de l'attribut sélectionné s'affiche.

- 5 Appuyez sur ▲, ▼, ◀ et ▶ (touches fléchées) jusqu'à ce que le réglage souhaité soit sélectionné.

- Le réglage est modifié.

- 6 Appuyez sur  (touche OK).

- L'écran du point initial s'affiche de nouveau.

■ Liste des points ou attributs de la machine

Les points ou attributs de la machine pouvant être définis figurent ci-dessous. Pour plus de détails sur chaque attribut, reportez-vous à la page de référence correspondante.



Attribut	Icône	Détails	Référence
Couture automatique de points inverses/renfort		Spécifie la couture automatique de points inverses/renfort.	page 57
Vérification du motif		Permet de vérifier des motifs combinés.	page 107
Images en miroir gauche/droite		Motifs d'images en miroir le long d'un axe vertical.	page 110
Longueur du motif		Règle la longueur des points plumetis.	page 109
Couture simple/répétée		Spécifie si le motif doit être cousu une seule ou plusieurs fois.	page 108
Positionnement de l'aiguille		Spécifie le positionnement de l'aiguille lorsque la machine à coudre est arrêtée.	page 14
Couture avec l'aiguille jumelée		Spécifie l'aiguille jumelée.	page 30
Contrôle de la largeur du point		Permet de régler la largeur du point à l'aide du sélecteur de vitesse de couture.	page 92
Langue		Permet de modifier la langue utilisée à l'écran.	page 15
Sonnerie		Spécifie si un bip est émis à chaque opération.	page 128
Luminosité de l'écran à cristaux liquides		Règle la luminosité de l'écran à cristaux liquides.	page 14
Réglage vertical du motif		Règle la position du motif vers le haut et vers le bas.	page 112

1



PREPARATIFS

Changement de la position d'arrêt de l'aiguille

Lorsque vous achetez la machine à coudre, elle est réglée pour que l'aiguille reste abaissée, dans le tissu, à l'arrêt de la couture. Toutefois, vous pouvez la régler pour que l'aiguille reste relevée.

- 1 Appuyez sur  (touche de réglage) sur le panneau de commande, puis appuyez sur ▲, ▼, ◀ et ▶ (touches fléchées) jusqu'à ce que  soit sélectionné.



- 2 Appuyez sur  (touche OK).
 - ▶ L'écran permettant de changer la position d'arrêt de l'aiguille s'affiche.
- 3 Appuyez sur ▶ pour sélectionner . Pour revenir à , appuyez sur ◀.

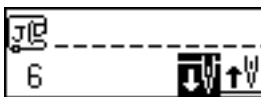



- ▶ La machine est maintenant définie pour arrêter l'aiguille en position relevée.

- 4 Appuyez sur  (touche OK).
 - ▶ L'écran du point initial s'affiche de nouveau.

Réglage de la luminosité de l'écran à cristaux liquides

La luminosité de l'écran à cristaux liquides peut être réglée.

- 1 Appuyez sur  (touche de réglage) sur le panneau de commande, puis appuyez sur ▲, ▼, ◀ et ▶ (touches fléchées) jusqu'à ce que  soit sélectionné.



- 2 Appuyez sur  (touche OK).
 - ▶ L'écran permettant de modifier la luminosité de l'écran à cristaux liquides s'affiche.
- 3 Pour augmenter sa luminosité, appuyez sur ◀ (-). Pour la diminuer, appuyez sur ▶ (+).

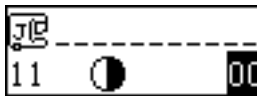



- ▶ La luminosité de l'écran à cristaux liquides est modifiée.

- 4 Appuyez sur  (touche OK).
 - ▶ L'écran du point initial s'affiche de nouveau.

Modification de la langue d'affichage

La langue apparaissant à l'écran peut être remplacée par l'une des nombreuses langues disponibles.

- 1 Appuyez sur  (touche de réglage) sur le panneau de commande, puis appuyez sur ▲, ▼, ◀ et ▶ (touches fléchées) jusqu'à ce que  soit sélectionné.



- 2 Appuyez sur  (touche OK).
 - ▶ L'écran permettant de modifier la langue d'affichage s'affiche.

- 3 Appuyez sur ◀ ou ▶ jusqu'à ce que la langue souhaitée soit sélectionnée.

La langue peut être remplacée par l'une des langues disponibles : anglais, français, allemand, néerlandais, espagnol, italien, danois, norvégien, finnois, suédois, portugais, russe, japonais, coréen ou autres.



- ▶ La langue d'affichage est modifiée.
- 4 Appuyez sur  (touche OK).
 - ▶ L'écran du point initial s'affiche de nouveau.

1

PREPARATIFS

Bobinage/installation de la canette

Cette section décrit comment bobiner le fil sur la canette, puis l'insérer.

Précautions relatives à la canette

Veillez à respecter les précautions suivantes en ce qui concerne la canette.

! ATTENTION

- **N'utilisez que la canette (réf. : XA5539-151) conçue spécialement pour cette machine à coudre. Si vous utilisez un autre type de canette, vous risquez de vous blesser ou d'endommager la machine.**
- **La canette fournie a été spécialement conçue pour cette machine à coudre. Si vous utilisez des canettes d'anciens modèles, la machine ne fonctionnera pas correctement. N'utilisez que la canette fournie ou une canette du même type (réf. : XA5539-151).**

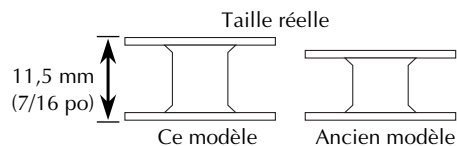

Bobinage de la canette

Enroulez le fil autour de la canette pour le préparer.

- 1 Mettez la machine à coudre sous tension.

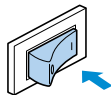

- 2 Ouvrez le couvercle du bobineur de canette situé en haut à droite de la machine.

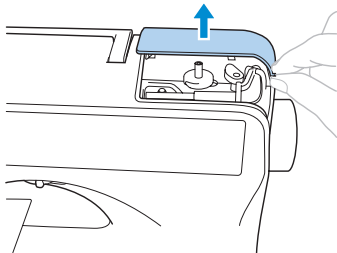

- 3 Faites basculer le porte-bobine du fil de la canette vers le haut. Relevez au maximum le porte-bobine de fil à canette.

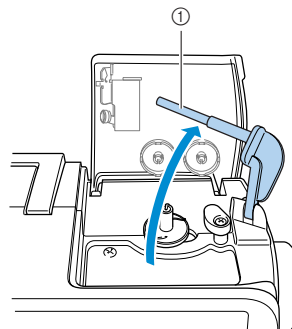

① Porte-bobine de fil à canette

- 4** Placez la canette sur l'axe du bobineur pour que le ressort de l'axe se place dans l'encoche de la canette.

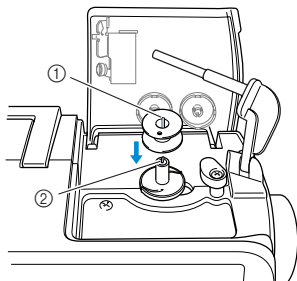

- ① Encoche
② Ressort de l'axe du bobineur de canette

- 5** Faites glisser l'axe du bobineur vers la droite.

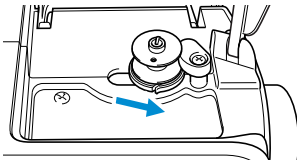

- 6** Placez la bobine de fil pour la canette sur le porte-bobine de fil à canette.

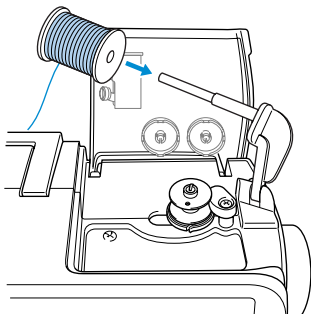

- 7** Placez le couvercle sur le porte-bobine de fil à canette.

Le côté arrondi du couvercle de bobine tourné vers la gauche, faites glisser au maximum le couvercle sur le porte-bobine de fil à canette jusqu'à ce que le côté droit de la bobine touche l'extrémité droite du porte-bobine.

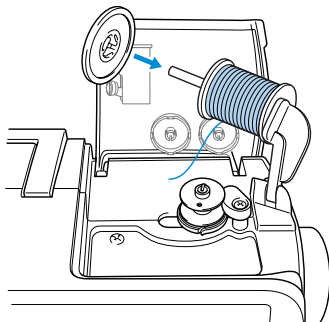

! ATTENTION

- Deux tailles de couvercles sont disponibles, vous pouvez ainsi choisir le couvercle le mieux adapté à la taille de la bobine utilisée. Si le couvercle est trop petit pour la bobine utilisée, le fil risque de se bloquer dans la fente de la bobine ou l'aiguille risque de casser.

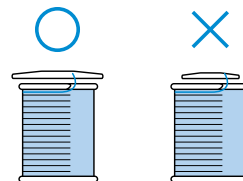

Remarque

- Si vous placez une bobine de fil de 12 mm (1/2 po) de diamètre et de 75 mm (3 po) de hauteur sur le porte-bobine du fil de la canette, vous devez utiliser un couvercle de bobine spécial.

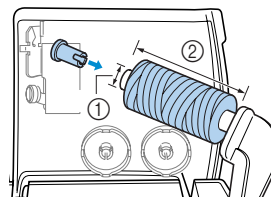

- ① 12 mm (1/2 po)
② 75 mm (3 po)

PREPARATIFS

🔔 Mémorandum

- Lorsque vous utilisez du fil se déroulant rapidement, tel que du fil nylon transparent ou métallique, placez le filet à bobine fourni sur la bobine avant d'installer la bobine sur le porte-bobine. Si le filet est trop long, pliez-le pour l'ajuster à la taille de la bobine.

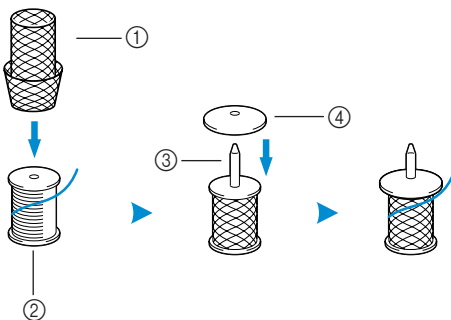

- ① Filet à bobine
- ② Bobine
- ③ Porte-bobine
- ④ Couvercle de bobine

8 Tirez le fil, puis enfitez-le dans le guide-fil pour le bobinage de la canette.

Tenez le fil des deux mains et passez-le autant que possible dans les deux fentes du guide-fil.

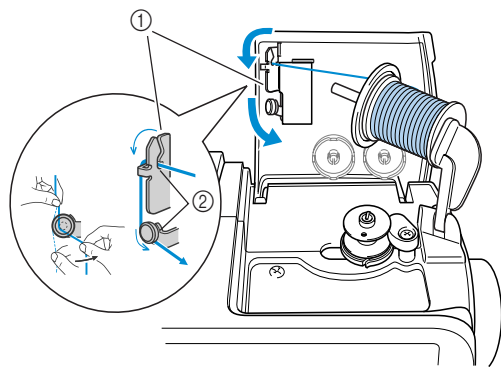

- ① Guide-fil pour le bobinage de la canette
- ② Deux fentes

- ### 9
- Tout en maintenant de la main gauche l'extrémité du fil qui s'enroule autour du guide-fil pour le bobinage de la canette, à l'aide de votre main droite, enroulez cinq ou six fois, dans le sens des aiguilles d'une montre, l'extrémité libre du fil autour de la canette.

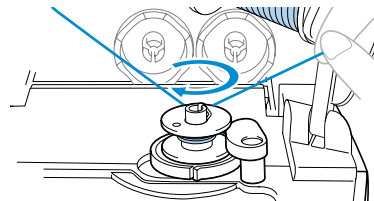

- ### 10
- Tirez le fil vers la droite et passez-le dans la fente de la base du bobineur.

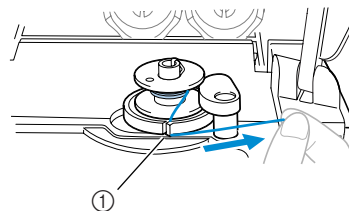

- ① Fente dans la base du bobineur (avec coupe-fil intégré)

► Le fil est coupé à la longueur adéquate.

⚠ ATTENTION

- Veillez à couper le fil comme décrit. Si la canette est bobinée sans couper le fil à l'aide du coupe-fil intégré dans la fente de la base du bobineur, le fil risque de s'emmêler dans la canette, ou l'aiguille risque de se tordre ou de casser lorsque la canette tombera à court de fil.

- ### 11
- Faites glisser le sélecteur de vitesse de couture vers la droite (pour augmenter la vitesse).

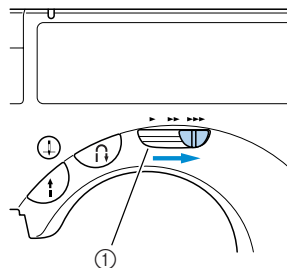

- ① Sélecteur de vitesse de couture

- 12** Appuyez une fois sur  (touche Marche/arrêt).

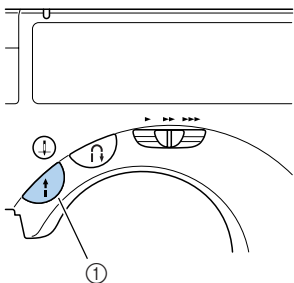

① Touche Marche/arrêt

- ▶ La canette commence à tourner et le fil s'enroule autour.
- ▶ La canette tourne lentement lorsqu'elle est pleine.

- 13** Lorsque la bobine commence à ralentir, appuyez une fois sur  (touche Marche/arrêt).

- ▶ La machine à coudre s'arrête.

- 14** Coupez, à l'aide d'une paire de ciseaux, l'extrémité du fil enroulé autour de la canette.

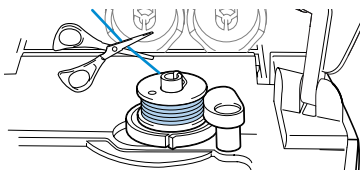

- 15** Faites glisser l'axe du bobineur vers la gauche.

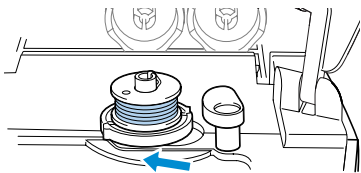

- 16** Retirez la canette de l'axe.

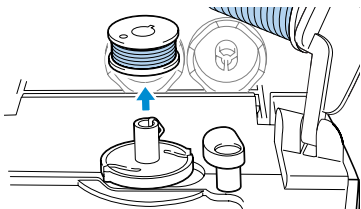

- 17** Otez le couvercle de bobine et la bobine.

- 18** Faites basculer le porte-bobine du fil de la canette vers le bas, fermez le couvercle du bobineur à canette, puis remettez le sélecteur de vitesse de couture dans sa position d'origine.



Mémemorandum

- Lorsque vous mettez en marche la machine à coudre ou lorsque vous tournez le volant après avoir bobiné le fil autour de la canette, vous entendez un cliquetis; il ne s'agit pas d'un dysfonctionnement.

1

PREPARATIFS

Installation de la canette

Installez une canette pleine.

ATTENTION

- Le fil de la canette doit être correctement bobiné, sinon, l'aiguille risque de casser ou la tension du fil risque d'être incorrecte.

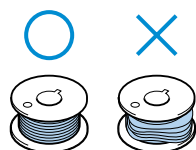

- La canette a été spécialement conçue pour cette machine à coudre. Si vous utilisez des canettes d'anciens modèles, la machine ne fonctionnera pas correctement. N'utilisez que la canette fournie ou une canette du même type (réf. : XA5539-151).

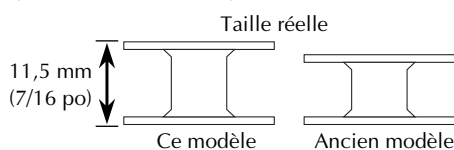
**Mémo** **Mémo**

- Le sens de passage du fil dans la plaque d'aiguille est indiqué par des repères figurant autour du logement. Veillez à enfiler la machine comme indiqué.

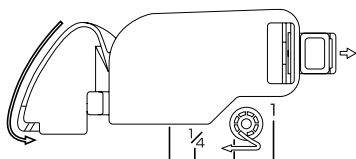

- 1 Faites glisser le bouton d'ouverture du compartiment à canette vers la droite.

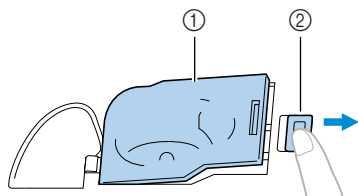

- ① Couverture du compartiment à canette
- ② Bouton d'ouverture

► Le couvercle du compartiment à canette s'ouvre.

- 2 Otez le couvercle du compartiment à canette.
- 3 Maintenez la canette à l'aide de votre main droite et tenez de la main gauche l'extrémité du fil.

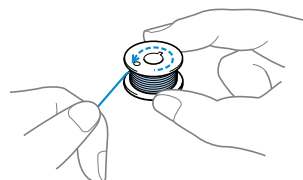

- Veillez à ne pas lâcher la canette.

- 4 Insérez la canette dans le logement de façon à ce que le fil se déroule vers la gauche.

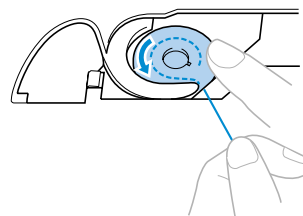

- Veillez à insérer correctement la canette.

- 5 Maintenez légèrement la canette vers le bas à l'aide de votre main droite et guidez de la main gauche le fil comme indiqué.

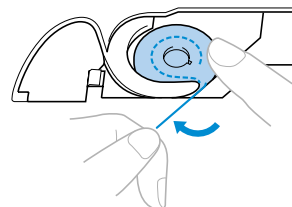
**ATTENTION**

- Veillez à maintenir d'un doigt la canette vers le bas et déroulez correctement le fil de la canette, sinon le fil risque de casser ou de présenter une tension incorrecte.

- 6** Faites passer le fil par la fente comme indiqué, puis sortez le fil en le tirant vers l'avant.

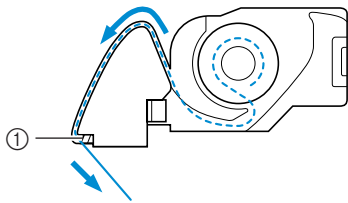

① Coupe-fil

► Le coupe-fil coupe le fil.

- 7** Remplacez le couvercle du compartiment à canette.

Insérez l'onglet dans l'angle inférieur gauche du couvercle du compartiment à canette, puis appuyez légèrement sur le côté droit.

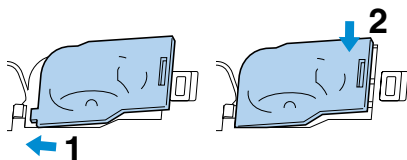

► L'enfilage inférieur est terminé.

Enfilez ensuite le fil supérieur. Poursuivez avec la procédure "Enfilage supérieur" (décrite à la page suivante).

Mémorandum

- Vous pouvez commencer à coudre sans sortir le fil de la canette. Pour le sortir avant de commencer à coudre, respectez la procédure "Sortie du fil de la canette" (page 33).

1

PREPARATIFS

Enfilage supérieur

Cette section décrit les procédures permettant de positionner la bobine du fil supérieur et d'enfiler l'aiguille.

! ATTENTION

- Lorsque vous enfiler le fil supérieur, respectez attentivement les instructions. Si l'enfilage supérieur n'est pas correct, le fil risque de s'emmêler ou l'aiguille risque de se tordre ou de casser.

A propos de la bobine de fil

Avec la machine à coudre, une bobine de fil peut être chargée dans la cassette à fil fournie que vous pouvez ensuite enfiler. Les informations décrites ci-dessous concernent les bobines de fil.

■ Bobines pouvant être placées dans la cassette de fil

En général, vous placez une bobine de fil dans la cassette et l'utilisez. Vous devez placer des bobines d'un diamètre inférieur au couvercle de bobine orange et d'une hauteur inférieure au repère figurant sur le couvercle de la cassette de fil.

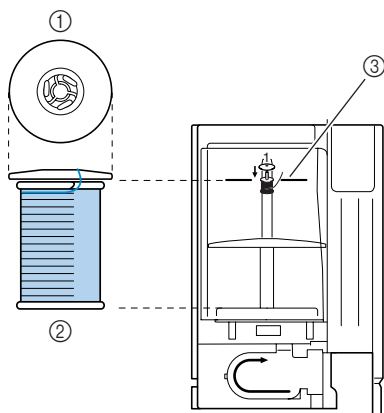

- ① Couvercle de bobine (orange)
- ② Bobine
- ③ Repère figurant sur le couvercle du compartiment de la cassette

■ Bobines ne pouvant pas être placées dans la cassette de fil

Si vous utilisez des bobines ne pouvant pas être placées dans la cassette de fil, servez-vous du porte-bobine supplémentaire fourni.

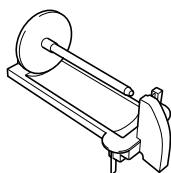

Dans ce cas, fixez le couvercle de bobine blanc (grand ou petit), en fonction de la taille de la bobine. Utilisez le couvercle d'un diamètre légèrement supérieur à celui de la bobine.

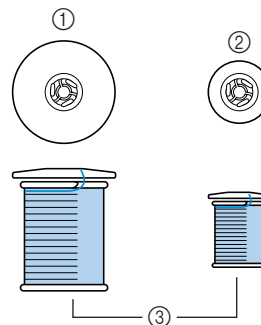

- ① Couvercle de bobine (grand)
- ② Couvercle de bobine (petite)
- ③ Bobine

🔔 Mémorandum

- Pour plus de détails sur l'utilisation du porte-fil supplémentaire, reportez-vous à la section "Utilisation du porte-bobine supplémentaire" (page 28).
- Si vous utilisez une bobine de fil bobiné de façon croisée, installez le petit couvercle blanc en laissant un écart entre ce dernier et la bobine.

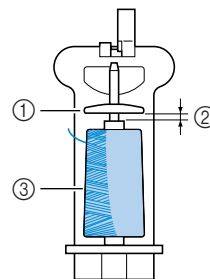

- ① Couvercle de bobine (petit)
- ② Ecart
- ③ Bobine

! ATTENTION

- Deux tailles de couvercles sont disponibles, vous pouvez ainsi choisir le couvercle le mieux adapté à la taille de la bobine utilisée. Si le couvercle est trop petit pour la bobine utilisée, le fil risque de se bloquer dans la fente de la bobine ou l'aiguille risque de casser.

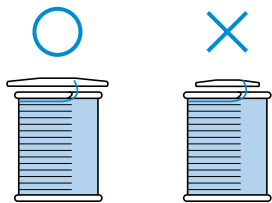

Mise en place de la bobine dans la cassette de fil

Placez la bobine de fil dans la cassette fournie pour préparer le fil supérieur.

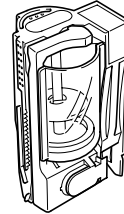

1



Mémo

- L'ordre d'enfilage est indiqué sur la cassette à fil. Vérifiez les repères sur la cassette à fil pendant l'enfilage.

- 1 Mettez la machine à coudre sous tension.

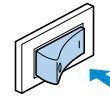

- 2 Ouvrez le couvercle du compartiment de la cassette de fil situé en haut à gauche de la machine.

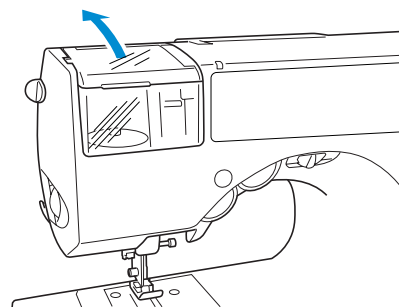

PREPARATIFS

- 3** Poussez le levier d'éjection de la cassette de fil situé sur le côté gauche de la machine vers l'arrière.

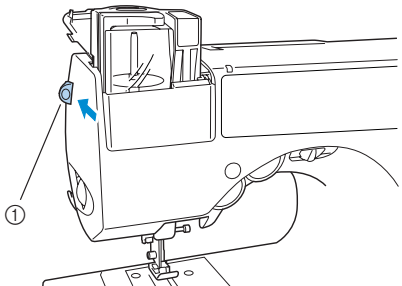

① Levier d'éjection de la cassette de fil

► La cassette de fil est relevée.

- Si la machine à coudre est hors tension, la cassette ne sera pas éjectée correctement.

- 4** Retirez la cassette de fil.

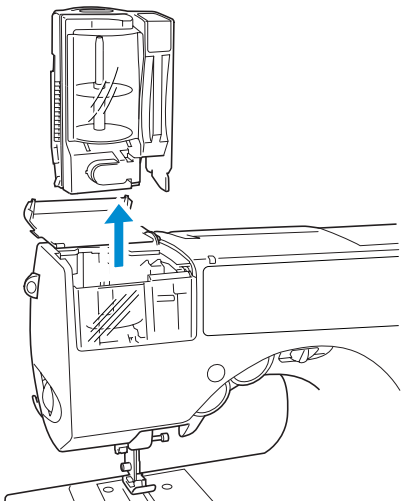

- 5** Tirez le couvercle de la cassette vers vous, puis enlevez le couvercle de bobine inséré dans le porte-bobine.

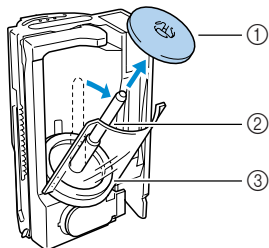

① Couvercle de bobine (orange)

② Porte-bobine

③ Couverture

- 6** Placez la bobine du fil supérieur sur le porte-bobine.

Placez la bobine sur le porte-bobine de manière à ce que le fil se déroule par la gauche, vu depuis le haut.

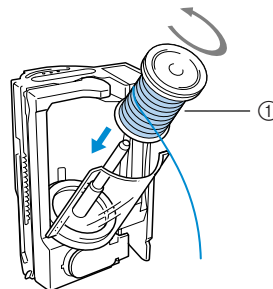

① Bobine

- 7** Placez le couvercle sur le porte-bobine.

Le côté arrondi du couvercle de bobine tourné vers le haut, faites glisser au maximum le couvercle sur le porte-bobine jusqu'à ce que le côté inférieur de la bobine touche l'extrémité inférieure du porte-bobine.

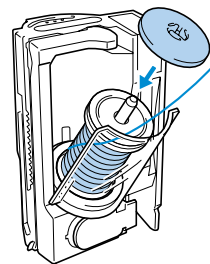

- Seul le couvercle de bobine orange doit être placé sur le porte-bobine de la cassette de fil.

! ATTENTION

- Si la bobine ou le couvercle de bobine n'est pas positionné correctement, le fil risque de s'emmêler autour du porte-bobine ou l'aiguille risque de casser.

- 8** Tout en maintenant l'extrémité du fil de la main droite et la cassette de la main gauche, fermez le couvercle.

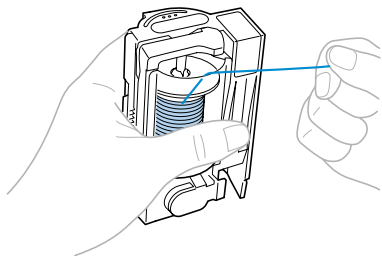

- 9** Faites passer les fils par la fente en haut de la cassette. Suivez la flèche 2 indiquée sur la cassette.

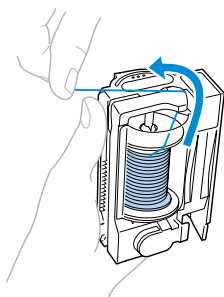

- 10** Tirez le fil vers la gauche et passez-le dans la fente le long du côté gauche de la cassette à fil. Suivez la flèche 3 indiquée sur la cassette.

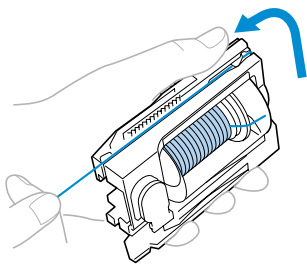

- Si vous utilisez du fil spécial, tel que du fil métallique, servez-vous du pouce de votre main gauche pour appuyer sur la zone indiquée sur l'illustration pour créer une ouverture et ainsi faciliter l'enfilage.

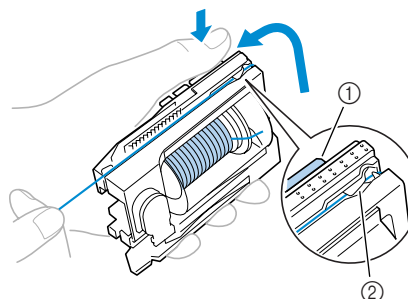

- ① Pousser
② Ecart

- 11** Faites passer le fil le long de la base de la cassette à fil. Suivez la flèche 4 indiquée sur la cassette.

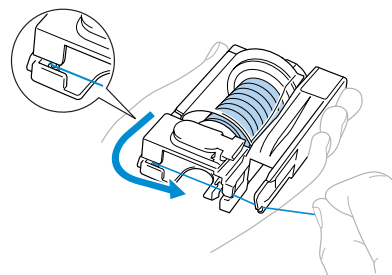

- 12** Faites passer le fil dans l'encoche située dans le coin inférieur droit de la cassette à fil, puis tirez le fil vers la gauche. Suivez la flèche 5 indiquée sur la cassette.

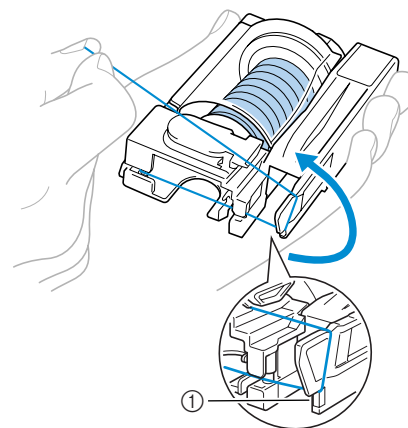

- ① Encoche

1

PREPARATIFS

- 13** Passez le fil sous le disque à l'avant dans l'angle inférieur gauche et autour en le tirant vers la droite, puis coupez le fil avec le coupe-fil.

Suivez la flèche 6 indiquée sur la cassette.

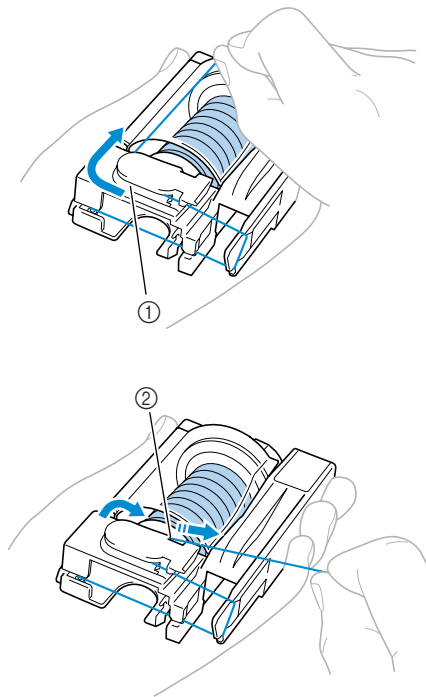

- ① Disque
② Coupe-fil

► La bobine de fil est maintenant placée dans la cassette.

Remarque

- Veillez à couper le fil comme décrit ci-dessus, sinon vous ne pourrez pas utiliser l'enfileur d'aiguille.

Enfilage de l'aiguille

Cette section décrit les procédures d'installation de la cassette de fil et d'enfilage de l'aiguille. L'enfileur d'aiguille sert à enfiler l'aiguille au moment de l'insertion de la cassette de fil.

Mémorandum

- Vous pouvez utiliser l'enfileur avec des aiguilles de machine à coudre 75/11 à 100/16.
- Vous ne pouvez pas utiliser de fil d'une épaisseur de 130/20 ou inférieure avec l'enfileur d'aiguille.
- Vous ne pouvez pas utiliser l'enfileur avec une aiguille à oreilles ou une aiguille jumelée.
- Si vous ne pouvez pas utiliser l'enfileur d'aiguille, reportez-vous à la section "Enfilage manuel de l'aiguille" (page 29).

- 1** Vérifiez que l'indicateur de la cassette de fil s'allume en vert.

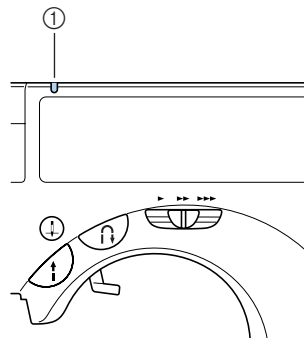

- ① Indicateur de la cassette de fil

Si l'indicateur de la cassette de fil s'allume en rouge, l'aiguille n'a pas été correctement relevée. Appuyez une fois sur  (touche Positionnement aiguille) pour relever l'aiguille.

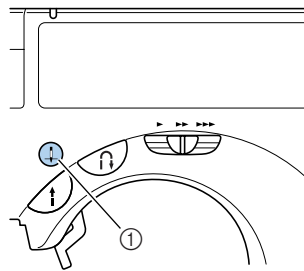

- ① Touche Positionnement aiguille

- Si l'aiguille n'a pas été correctement relevée, vous ne pouvez pas enfiler l'aiguille avec l'enfileur. Veillez à ce que l'indicateur de la cassette de fil s'allume en vert avant d'insérer la cassette.

2 Insérez la cassette à fil dans le compartiment de cassette à fil.

Appuyez doucement sur la cassette à fil jusqu'à ce qu'elle soit en place.

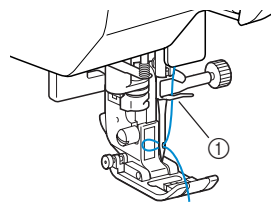
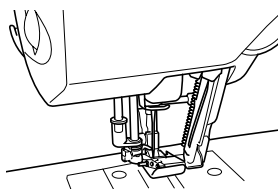
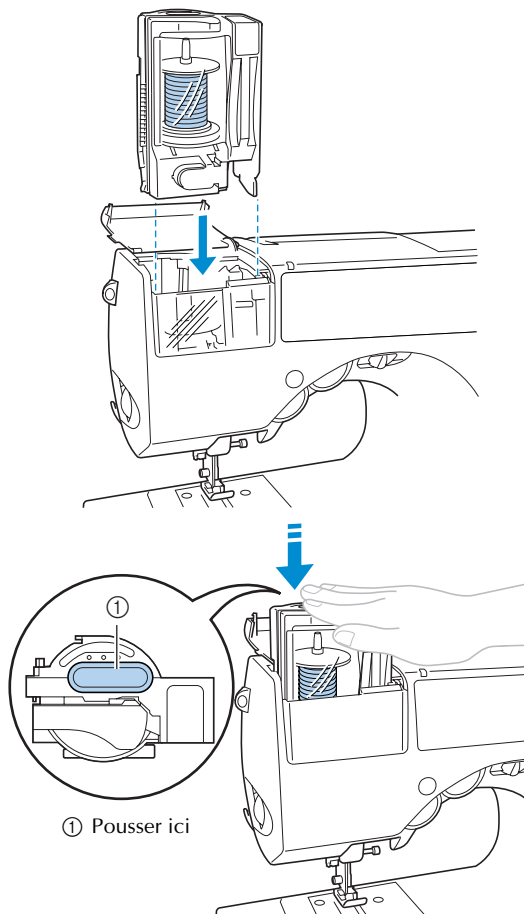

① Crochet d'enfilage de la barre de l'aiguille

► L'aiguille est enfilée au moment de l'insertion de la cassette de fil.

► L'indicateur de la cassette de fil s'éteint.

- Si vous ne pouvez pas enfiler l'aiguille ou passer le fil par le crochet d'enfilage de la barre de l'aiguille, reportez-vous à la section "Mise en place de la bobine dans la cassette de fil" (page 23) et effectuez de nouveau la procédure en commençant à l'étape 2.

! ATTENTION

- L'enfileur fonctionne lorsque l'aiguille est enfilée. Ne placez pas vos mains ni d'autres éléments près de l'aiguille, sinon vous risquez de vous blesser.

3 Relevez le levier du pied-de-biche, puis tirez doucement sur la boucle formée par le fil introduit dans le chas de l'aiguille pour sortir l'extrémité du fil.

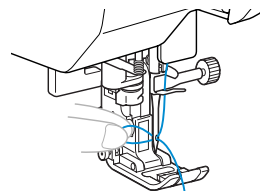

4 Faites passer le fil par le pied-de-biche, puis sortez environ 10 à 15 cm (3/8 à 5/8 po) de fil vers l'arrière de la machine.

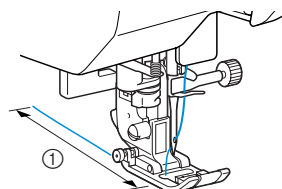

① 10 à 15 cm (3/8 à 5/8 po)

► L'enfilage supérieur est terminé.

PREPARATIFS

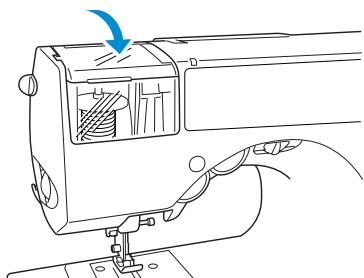
5 Fermez le couvercle du compartiment de la cassette de fil.

- Maintenant que les enfilages supérieur et inférieur sont terminés, vous êtes prêt à commencer la couture.

Remarque

- Lorsque vous insérez la cassette de fil dans son compartiment, appuyez doucement dessus.
- Si vous n'avez pas réussi l'enfilage, réessayez la procédure à partir du chargement de la bobine de fil dans la cassette à fil.

Utilisation du porte-bobine supplémentaire

Si vous utilisez des bobines dont la taille ne permet pas leur mise en place dans la cassette de fil, servez-vous du porte-bobine supplémentaire fourni.

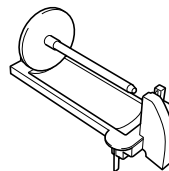
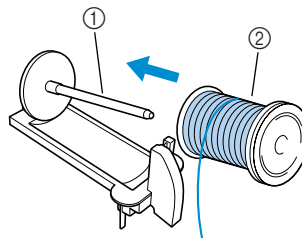
**1 Placez la bobine de fil sur le porte-bobine supplémentaire.**

- ① Porte-bobine supplémentaire
② Bobine

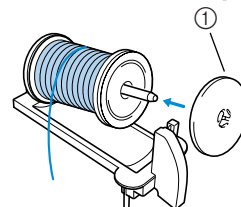
2 Placez le couvercle de bobine correspondant à la taille de la bobine sur le porte-bobine.

- ① Couvercle de bobine
• Pour plus de détails, reportez-vous à la section "A propos de la bobine de fil" (page 22).

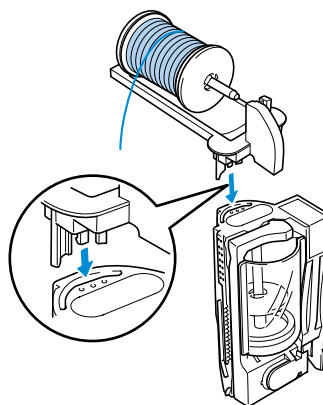
3 Introduisez les ergots du porte-bobine supplémentaire dans les trous situés en haut de la cassette de fil.

- 4** Enfilez la cassette à fil avec le fil provenant de la bobine placée sur le porte-bobine supplémentaire.

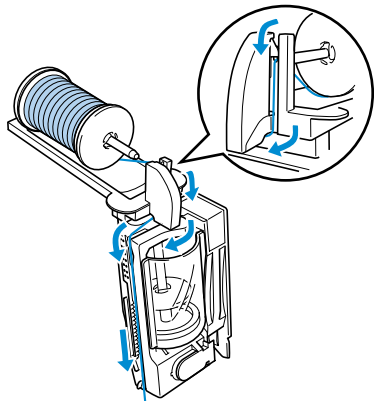

- Pour plus de détails, reportez-vous à la section "Mise en place de la bobine dans la cassette de fil" (page 23).

- 5** Insérez la cassette de fil (avec le porte-bobine supplémentaire) dans son compartiment.

Appuyez avec les deux mains sur les deux côtés du porte-bobine supplémentaire.

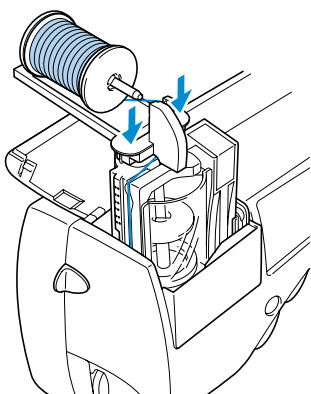

- ▶ L'aiguille est enfilée au moment de l'insertion de la cassette de fil.
- ▶ Le porte-bobine supplémentaire est maintenant installé.

Enfilage manuel de l'aiguille (sans utiliser l'enfileur d'aiguille)

Si vous utilisez du fil spécial, du fil d'une épaisseur de 130/20 ou inférieure, une aiguille à oreilles ou une aiguille jumelée dont vous ne pouvez pas vous servir avec l'enfileur, enfilez l'aiguille comme décrit ci-dessous.

1

- 1** Retirez l'aiguille.

- Reportez-vous à la section "Remplacement de l'aiguille" (page 36).
- Si vous utilisez une aiguille à oreilles, une aiguille jumelée ou du fil ne pouvant pas être utilisé avec l'enfileur, veillez à retirer l'aiguille, sinon vous risquez d'endommager la machine.

- 2** Vérifiez que le témoin de cassette à fil est bien vert, puis insérez la cassette à fil dans le compartiment de cassette à fil.

- Pour plus de détails, reportez-vous aux étapes **1** et **2** (page 26).

- ▶ Faites passer le fil par le crochet d'enfilage de la barre de l'aiguille.

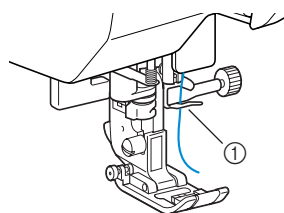

- ① Crochet d'enfilage de la barre de l'aiguille

- 3** Installez l'aiguille.

- Reportez-vous à la section "Remplacement de l'aiguille" (page 36).

- 4** Introduisez le fil dans le chas de l'aiguille par l'avant.

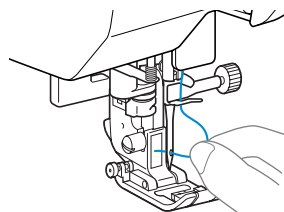

PREPARATIFS

Utilisation de l'aiguille jumelée

Si vous utilisez l'aiguille jumelée, vous pouvez coudre deux lignes parallèles du même point avec deux couleurs différentes. L'épaisseur et la qualité des deux fils supérieurs doivent toutefois être identiques. Veillez à utiliser le porte-bobine supplémentaire et l'aiguille jumelée fournis. Pour plus de détails sur les points pouvant être cousus avec l'aiguille jumelée, reportez-vous à la section "Réglages de points" (page 116).

ATTENTION

- **N'utilisez que l'aiguille jumelée (réf. : X59296-051). N'utilisez pas d'autre aiguille : elle risquerait de se tordre ou la machine pourrait être endommagée.**
- **N'utilisez jamais d'aiguilles tordues. Elles peuvent facilement casser et vous blesser.**
- **N'essayez pas d'installer l'aiguille jumelée alors que la cassette à fil n'est pas en place, sinon vous risquez de casser l'aiguille ou d'endommager la machine.**

1 Retirez l'aiguille.

- Pour plus de détails, reportez-vous à la section "Remplacement de l'aiguille" (page 34).

2 Placez la bobine de la première couleur de fil dans la cassette.

Enfilez la cassette à fil jusqu'à la flèche 2, indiquée sur la cassette à fil.

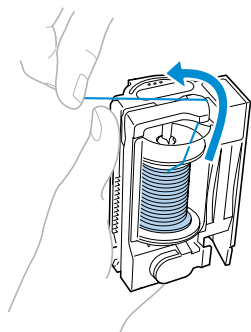

- Pour plus de détails, reportez-vous aux étapes 1 à 9 de la section "Mise en place de la bobine dans la cassette de fil" (page 23).

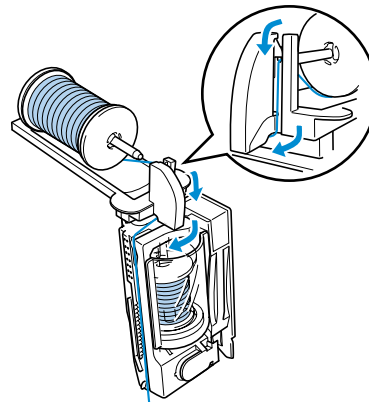
3 Placez la bobine de la seconde couleur de fil sur le porte-bobine supplémentaire.

- Pour plus de détails, reportez-vous aux étapes 1 à 4 de la section "Utilisation du porte-bobine supplémentaire" (page 28).

4 Pour enfiler la cassette à fil, utilisez les deux fils et coupez-les.

Enfilez la cassette à fil le long des flèches 3 à 6, indiquées sur la cassette à fil.

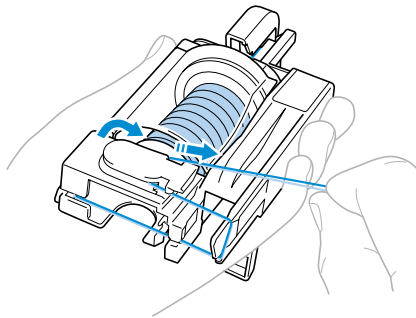

- Pour plus de détails, reportez-vous aux étapes 10 à 13 de la section "Mise en place de la bobine dans la cassette de fil" (page 23).

- 5** Insérez la cassette de fil (avec le porte-bobine supplémentaire) dans son compartiment.

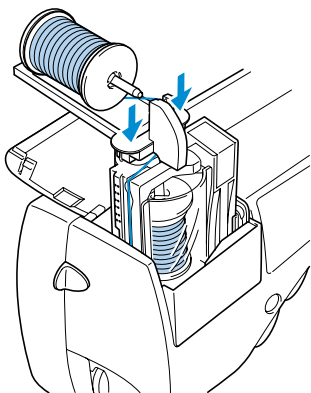

- Pour plus de détails, reportez-vous à l'étape **5** de la section "Utilisation du porte-bobine supplémentaire" (page 28).
- ▶ Faites passer les deux fils par le crochet d'enfilage de la barre de l'aiguille.
- Vous ne pouvez pas utiliser l'enfileur d'aiguille. Si vous l'utilisez, la machine à coudre risque d'être endommagée.

- 6** Installez l'aiguille jumelée.
- Pour plus de détails, reportez-vous à la section "Remplacement de l'aiguille" (page 34).

- 7** Enfilez manuellement l'aiguille gauche avec le fil du côté gauche du point.
- Pour plus de détails, reportez-vous à la section "Enfilage manuel de l'aiguille" (page 29).

- 8** Retirez le fil du côté droit du point du crochet d'enfilage de la barre de l'aiguille, puis utilisez-le pour enfiler l'aiguille droite.

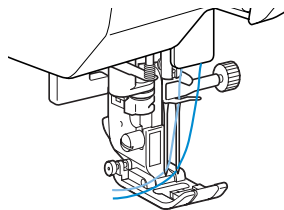

- 9** Fixez le pied zigzag "J".
- Pour plus de détails sur le remplacement du pied-de-biche, reportez-vous à la section "Remplacement du pied-de-biche" (page 39).

! ATTENTION

- Lorsque vous utilisez l'aiguille jumelée, veillez à installer le pied zigzag "J", sinon l'aiguille risque de casser ou la machine pourrait être endommagée.

- 10** Mettez la machine à coudre sous tension.

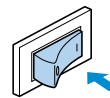

- ▶ L'écran à cristaux liquides s'allume.

- 11** Appuyez sur  (touche de réglage) sur le panneau de commande.

- ▶ L'écran de réglage s'affiche.

- 12** Appuyez sur ▲, ▼, ◀ et ▶ (touches fléchées) jusqu'à ce que  soit sélectionné.





PREPARATIFS

13 Appuyez sur  (touche OK).

- L'écran permettant de sélectionner l'aiguille jumelée s'affiche.

14 Appuyez sur  pour sélectionner .

- Pour revenir à , appuyez sur .

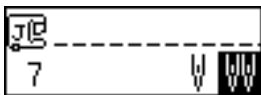

- Vous pouvez maintenant utiliser l'aiguille jumelée.

15 Appuyez sur  (touche OK).

- L'écran du point initial s'affiche de nouveau et  apparaît dans l'angle inférieur gauche de l'écran.

**Remarque**

- Même lorsque la machine à coudre est hors tension, le réglage d'aiguille jumelée n'est pas annulé.

! ATTENTION

- Lorsque vous utilisez l'aiguille jumelée, veillez à sélectionner le réglage correspondant, sinon l'aiguille risque de casser ou la machine pourrait être endommagée.

16 Sélectionnez un point.

- Pour plus de détails sur la sélection d'un point, reportez-vous à la section "Sélection des points" (page 64).
- Pour plus de détails sur les points pouvant être cousus avec l'aiguille jumelée, reportez-vous à la section "Réglages de points" (page 116).

! ATTENTION

- Lorsque vous utilisez l'aiguille jumelée, veillez à sélectionner un point approprié, sinon l'aiguille risque de casser ou la machine pourrait être endommagée.

17 Commencez à coudre.

- Pour plus de détails sur le démarrage du travail de couture, reportez-vous à la section "Démarrage du travail de couture" (page 49).
- Deux lignes de points sont cousues en parallèle.

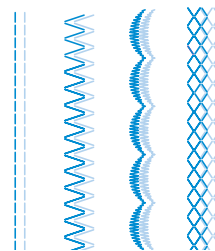
**Remarque**

- Si vous changez le sens de la couture, appuyez sur  (touche Positionnement aiguille) pour soulever l'aiguille, puis relevez le levier du pied-de-biche et tournez le tissu.

! ATTENTION

- N'essayez pas de tourner le tissu lorsque l'aiguille jumelée est dans le tissu, l'aiguille pourrait casser ou la machine pourrait être endommagée.

Sortie du fil de la canette

Lorsque vous cousez des fronces ou avant le capitonnage en mouvement libre, insérez au préalable le fil de la canette comme décrit ci-dessous.

- 1** Insérez la canette dans le logement.
 - Reportez-vous aux étapes **1** à **5** de la section "Installation de la canette" (page 20).
- 2** Faites passer le fil de la canette par la fente. Ne coupez pas le fil avec le coupe-fil.

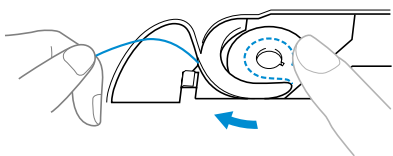

- 3** Tout en tenant légèrement le fil supérieur de la main gauche, appuyez deux fois sur  (touche Positionnement aiguille) pour relever l'aiguille.

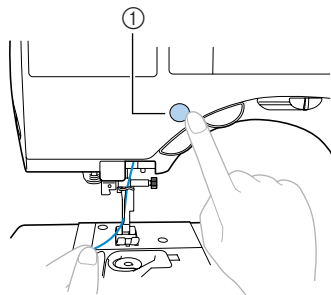

① Touche Positionnement aiguille

- Le fil de la canette fait une boucle autour du fil supérieur et vous pouvez tirer dessus.

- 4** Pour extraire le fil de la canette, tirez doucement le fil supérieur vers le haut.

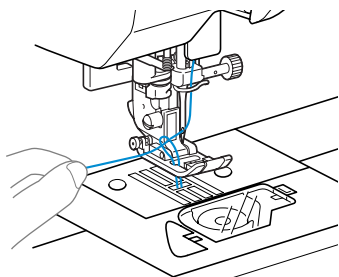

- 5** Sortez environ 10 à 15 cm (3/8 à 5/8 po) de fil de la canette en le faisant passer sous le pied-de-biche vers l'arrière de la machine.

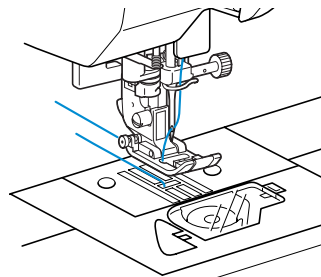

- 6** Remplacez le couvercle du compartiment à canette. Insérez l'onglet dans l'angle inférieur gauche du couvercle du compartiment à canette, puis appuyez légèrement sur le côté droit.

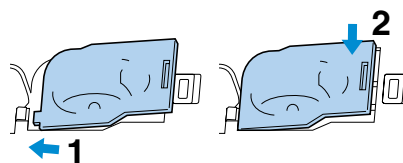

1

Remplacement de l'aiguille

Cette section donne des informations sur les aiguilles de la machine à coudre.

Précautions relatives à l'aiguille

Veillez à respecter les précautions suivantes relatives à la manipulation de l'aiguille. Le non-respect de ces précautions présente un grand danger ; l'aiguille risque notamment de se casser et des fragments peuvent s'éparpiller. Lisez attentivement et respectez scrupuleusement les instructions ci-dessous.

! ATTENTION

- **N'utilisez que des aiguilles à coudre pour machine à usage domestique. N'utilisez pas d'autre aiguille: elle risquerait de se tordre ou la machine pourrait être endommagée.**
- **N'utilisez jamais d'aiguilles tordues. Elles peuvent facilement casser et vous blesser.**

Types d'aiguilles et utilisation

L'aiguille à utiliser dépend du tissu et de l'épaisseur du fil. Consultez le tableau suivant pour choisir le fil et l'aiguille appropriés au tissu à coudre.

Type de tissu/application		Fil		Taille de l'aiguille
		Type	Taille	
Tissu de poids moyen	Drap fin	Fil de coton	60–80	75/11–90/14
	Taffetas	Fil synthétique		
	Flanelle, Gabardine	Fil de soie	50–80	
Tissu fin	Linon	Fil de coton	60–80	65/9–75/11
	Crêpe georgette	Fil synthétique	50–80	
	Challis, Satin	Fil de soie	50–80	
Tissu épais	Toile de jean	Fil de coton	30–50	90/14–100/16
	Velours côtelé	Fil synthétique	50	
	Tweed	Fil de soie		
Tissu élastique	Jersey	Fil pour tricot	50–60	Aiguille à pointe boule (dorée) 75/11–90/14
	Tricot			
Tissus s'effilochant facilement		Fil de coton	50–80	65/9–90/14
		Fil synthétique		
		Fil de soie		
Pour couture supérieure		Fil synthétique	30	90/14–100/16
		Fil de soie		



Mémemorandum

- Plus le numéro du fil est petit, plus le fil est épais, et plus le numéro de l'aiguille est grand, plus l'aiguille est grosse.
- Lorsque vous cousez des tissus élastiques ou des tissus pour lesquels des points sautent fréquemment, utilisez l'aiguille à pointe boule.
- Utilisez une aiguille 90/14 à 100/16 avec les fils en nylon transparent, quel que soit le type de tissu.
- Une aiguille 75/11 est installée lorsque vous achetez la machine à coudre.



ATTENTION

- Les combinaisons tissu/fil/aiguille appropriées figurent dans le tableau de la page précédente. Si la combinaison n'est pas correcte, l'aiguille risque de se tordre ou de casser, en particulier lorsque vous utilisez des tissus épais (comme de la toile de jean) avec des aiguilles fines (comme les numéros 65/9 à 75/11). En outre, la couture risque d'être irrégulière ou de faire des plis et la machine peut sauter des points.

Vérification de l'aiguille

Il est extrêmement dangereux de coudre avec une aiguille tordue, elle risque en effet de casser en cours d'utilisation.

Avant d'utiliser l'aiguille, placez le côté plat de l'aiguille sur une surface plane et vérifiez que la distance entre les deux est régulière.

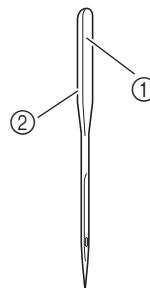

- ① Côté plat
- ② Identification du type d'aiguille

■ Aiguille correcte

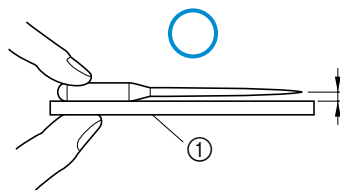

- ① Surface plane

■ Aiguille incorrecte

Si la distance entre l'aiguille et la surface plane n'est pas régulière, l'aiguille est tordue. N'utilisez pas d'aiguille tordue.

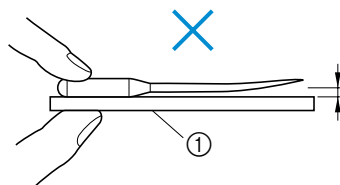

- ① Surface plane

1

PREPARATIFS

Remplacement de l'aiguille

Remplacez l'aiguille comme décrit ci-dessous. Utilisez le tournevis et une aiguille droite (selon les instructions de la section "Vérification de l'aiguille").

- 1 Appuyez une ou deux fois sur ① (touche Positionnement aiguille) pour relever l'aiguille.

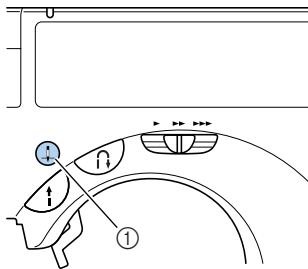

① Touche Positionnement aiguille

- 2 Mettez la machine à coudre hors tension.

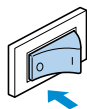

! ATTENTION

- Avant de remplacer l'aiguille, veillez à mettre la machine à coudre hors tension; vous risquez en effet de vous blesser si vous appuyez malencontreusement sur la touche Marche/arrêt et que la machine commence à coudre.

- 3 Abaissez le levier du pied-de-biche.

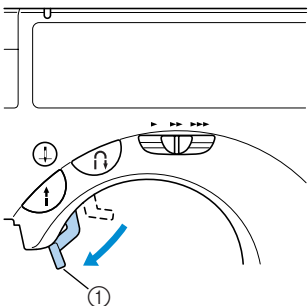

① Levier du pied-de-biche

- 4 Tenez l'aiguille de la main gauche, puis, à l'aide d'un tournevis, tournez la vis du support d'aiguille dans le sens inverse des aiguilles d'une montre pour retirer l'aiguille.

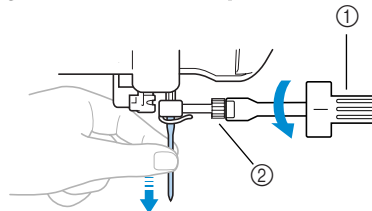

- ① Tournevis
② Vis du support d'aiguille
- Ne forcez pas lorsque vous serrez ou desserrez la vis du support d'aiguille, sinon, certaines pièces de la machine à coudre risquent d'être endommagées.

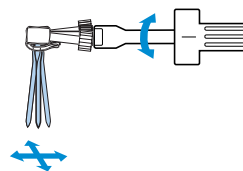

- 5 Le côté plat de l'aiguille orienté vers l'arrière de la machine, insérez l'aiguille jusqu'à ce qu'elle touche la butée.

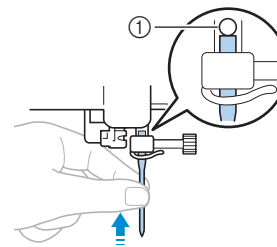

① Butée d'aiguille

- 6** Tout en maintenant l'aiguille de votre main gauche, utilisez le tournevis pour serrer la vis du support d'aiguille.

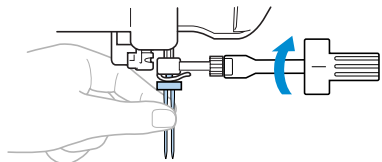

Installez l'aiguille jumelée de la même façon.

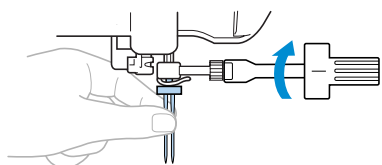

! ATTENTION

- Veillez à insérer l'aiguille jusqu'à ce qu'elle touche la butée et serrez soigneusement la vis de support de l'aiguille à l'aide du tournevis, sinon, l'aiguille risque de casser ou d'être endommagée.

■ Utilisation de l'outil de remplacement d'aiguille

Utilisez l'outil de remplacement d'aiguille fourni pour remplacer l'aiguille comme décrit ci-dessous.

1

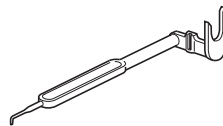

- 1** Faites passer l'aiguille par le trou de l'outil de remplacement d'aiguille.

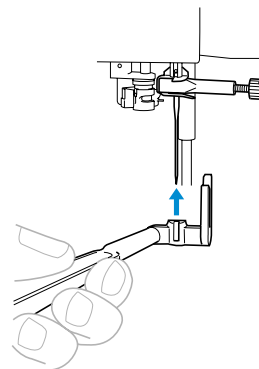

- 2** Soulevez l'outil de remplacement d'aiguille de manière à ce que la fourche s'accroche à la vis du support d'aiguille.

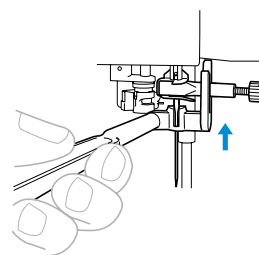

- 3** Desserrez la vis du support d'aiguille à l'aide du tournevis.

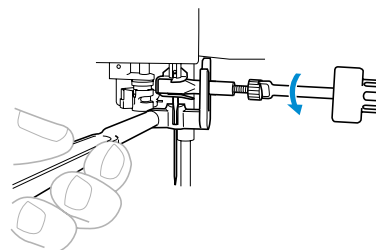

PREPARATIFS

- ④ Abaissez l'outil de remplacement d'aiguille.

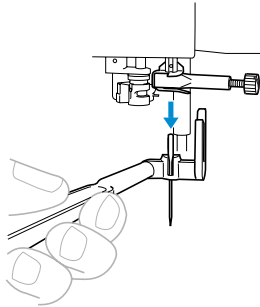

► Vous pouvez retirer l'aiguille de la barre.

- ⑤ Insérez la nouvelle aiguille dans le trou de l'outil de remplacement d'aiguille.
Insérez l'aiguille, côté plat vers l'arrière de la machine.

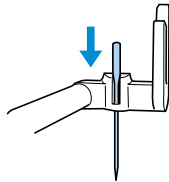

- ⑥ Soulevez l'outil de remplacement d'aiguille de manière à ce que la fourche s'accroche à la vis du support d'aiguille.

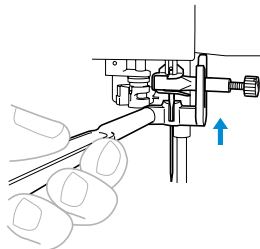

- ⑦ Insérez l'aiguille jusqu'à ce qu'elle touche la butée, puis serrez la vis du support d'aiguille à l'aide du tournevis.

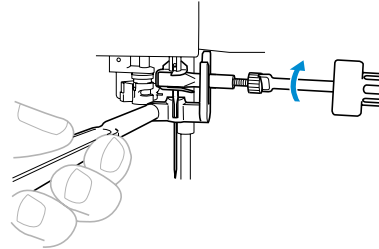

► L'aiguille est installée.

- ⑧ Rabaissez l'outil de remplacement d'aiguille.

Remplacement du pied-de-biche

Le pied-de-biche appuie sur le tissu.

Précautions relatives au pied-de-biche

Veillez à respecter les précautions suivantes relatives au pied-de-biche.

! ATTENTION

- Utilisez le pied-de-biche adapté au type de point que vous souhaitez coudre, sinon, l'aiguille risque de heurter le pied-de-biche et de se tordre ou de casser.
- N'utilisez que des pieds-de-biche conçus pour cette machine à coudre. Si vous utilisez un autre type de pied-de-biche, vous risquez de vous blesser ou d'endommager la machine.

Remplacement du pied-de-biche

Remplacez le pied-de-biche comme décrit ci-dessous.

- 1 Appuyez une ou deux fois sur  (touche Positionnement aiguille) pour relever l'aiguille.

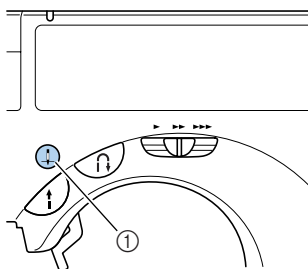

- ① Touche Positionnement aiguille
► L'aiguille est relevée.

- 2 Mettez la machine à coudre hors tension.

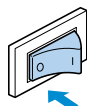

! ATTENTION

- Avant de remplacer le pied-de-biche, veillez à mettre la machine à coudre hors tension; vous risquez en effet de vous blesser si vous appuyez malencontreusement sur la touche Marche/arrêt et que la machine commence à coudre.

- 3 Relevez le levier du pied-de-biche.

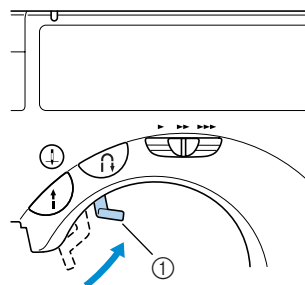

- ① Levier du pied-de-biche
► Le pied-de-biche est relevé.

PREPARATIFS

- 4** Appuyez sur le bouton noir situé à l'arrière du support de pied-de-biche.

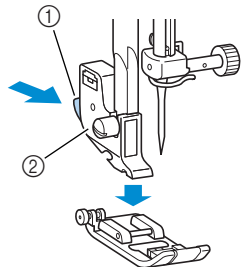

- ① Bouton noir
② Support de pied-de-biche

► Le support de pied-de-biche libère le pied-de-biche.

- 5** Placez un autre pied-de-biche sous le support de sorte que le crochet du pied-de-biche soit aligné sur l'encoche du support.

Placez le pied-de-biche de sorte que la lettre indiquant le type de pied-de-biche (A, G, J, M, N ou R) puisse être lue.

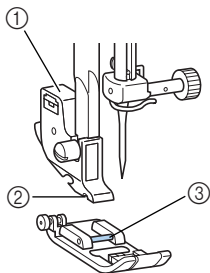

- ① Support de pied-de-biche
② Encoche
③ Epingle

- 6** Abaissez doucement le levier du pied-de-biche afin que le crochet s'enclenche dans l'encoche du support.

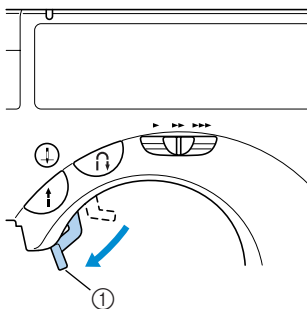

- ① Levier du pied-de-biche
► Le pied-de-biche est fixé.

- 7** Relevez le levier du pied-de-biche pour vérifier que le pied-de-biche est bien fixé.

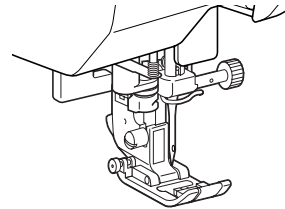

Remarque

- Lorsqu'un point est sélectionné, l'icône du pied-de-biche devant être utilisé s'affiche à l'écran. Vérifiez que le pied-de-biche approprié est fixé avant de commencer la couture. Dans le cas contraire, mettez la machine à coudre hors tension, fixez le pied-de-biche qui convient, puis sélectionnez de nouveau le point souhaité.



Pied pour boutonnières "A"



Pied pour surjet "G"



Pied zigzag "J"



Pied pour boutons "M"



Pied pour monogrammes "N"



Pied pour ourlets invisibles "R"



Couteau raseur "S"

- Pour plus de détails sur le pied-de-biche à utiliser avec le point sélectionné, reportez-vous à la section "Réglages de points" (page 116).

Retrait du support de pied-de-biche

Retirez le support de pied-de-biche lorsque vous nettoyez la machine à coudre ou installez un pied-de-biche qui n'utilise pas le support, comme le pied-de-biche pour capitonnage. À l'aide du tournevis, retirez le support de pied-de-biche.

■ Retrait du support de pied-de-biche

- ① **Retirez le pied-de-biche.**
 - Pour plus de détails, reportez-vous à la section "Remplacement du pied-de-biche" (page 39).
- ② **Desserrez la vis du support de pied-de-biche à l'aide du tournevis.**

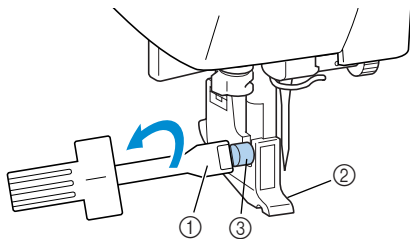

- ① Tournevis
- ② Support de pied-de-biche
- ③ Vis du support de pied-de-biche

■ Fixation du support de pied-de-biche

- ① **Alignez le support avec la partie inférieure gauche de la barre du pied-de-biche.**

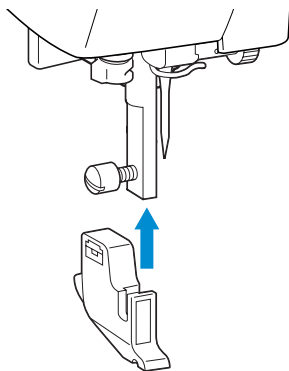

- ② **Maintenez le support de pied-de-biche de la main droite, puis serrez la vis à l'aide du tournevis de votre main gauche.**

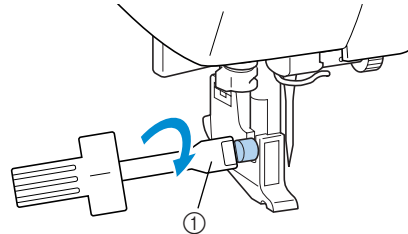

- ① Tournevis



Remarque

- Si le support de pied-de-biche n'est pas correctement installé, la tension du fil ne sera pas correcte.

1

PREPARATIFS

Utilisation du pied à double entraînement (en option)

Avec le pied à double entraînement, les deux pièces de tissu sont entraînées de façon égale par les griffes d'entraînement et les dents du pied-de-biche. Ceci est utile lorsque vous cousez des tissus difficiles à faire avancer, tels que le vinyle et le cuir, ou glissant facilement, tels que le velours, ou encore lorsque vous réalisez un capitonnage.

A l'aide du tournevis, fixez le pied à double entraînement.

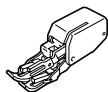

■ Fixation du pied à double entraînement

- ① Retirez le support de pied-de-biche.
 - Pour plus de détails, reportez-vous à la section "Retrait du support de pied-de-biche" (page précédente).
- ② Accrochez la fourche de connexion du pied à double entraînement à la vis du support d'aiguille.

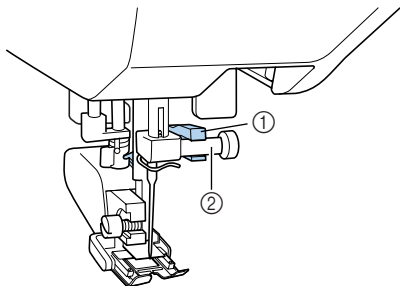

- ① Fourche de connexion
② Vis du support d'aiguille

- ③ Abaissez le levier du pied-de-biche, insérez la vis du support de pied-de-biche, puis serrez-la à l'aide du tournevis.

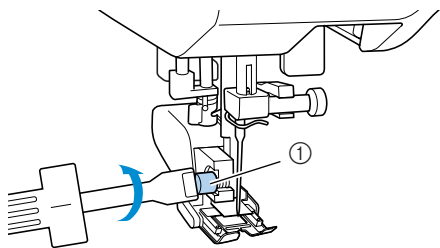

- ① Vis du support de pied-de-biche

! ATTENTION

- Veillez à bien serrer la vis à l'aide du tournevis, sinon, l'aiguille risque de toucher le pied-de-biche et de se tordre ou de casser.
- Avant de commencer la couture, tournez lentement le volant vers vous et vérifiez que l'aiguille ne touche pas le pied-de-biche. Si c'est le cas, vous risquez de casser ou de tordre l'aiguille.



Remarque

- Lorsque vous cousez à l'aide du pied à double entraînement, utilisez une vitesse moyenne ou basse.

■ Retrait du pied à double entraînement

- ① Appuyez une ou deux fois sur \uparrow (touche Positionnement aiguille) pour relever l'aiguille.

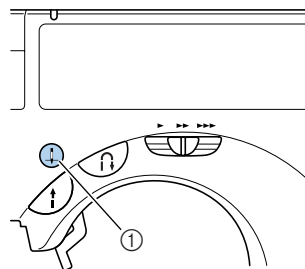

- ① Touche Positionnement aiguille
▶ L'aiguille est relevée.

- ② Mettez la machine à coudre hors tension.

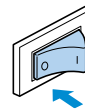

③ Relevez le levier du pied-de-biche.

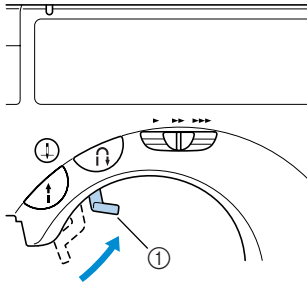

- ① Levier du pied-de-biche
- Le pied-de-biche est relevé.

④ A l'aide d'un tournevis, desserrez la vis du support de pied-de-biche, puis retirez le pied à double entraînement.

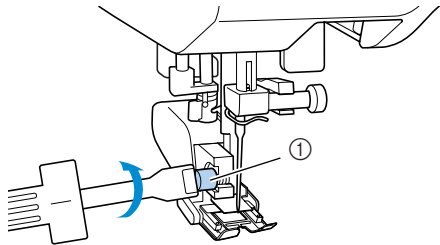

- ① Vis du support de pied-de-biche

⑤ Fixez le support de pied-de-biche.

- Pour plus de détails, reportez-vous à la section "Retrait du support de pied-de-biche" (page 41).



Mémemorandum

- Avec le pied à double entraînement, vous ne pouvez utiliser que le point droit (avec points de renfort) et le point zigzag. Pour plus de détails sur les points, reportez-vous à la section "Réglages de points" (page 116).

1

Couture de pièces de tissu cylindriques

La couture en mode "bras libre" facilite la couture de pièces de tissu cylindriques.

Couture en mode "bras libre"

Le retrait de l'abattant pour la couture en mode "bras libre" facilite la couture de pièces de tissu cylindriques, telles que les revers de manches et jambes de pantalon.

- 1 Retirez l'abattant en le faisant glisser vers la gauche.

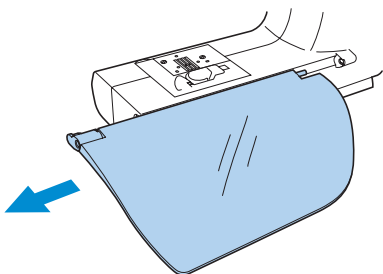

► L'abattant retiré, vous pouvez travailler en mode "bras libre".

- 2 Tirez le pied coulissant (en dessous de la machine) vers vous.

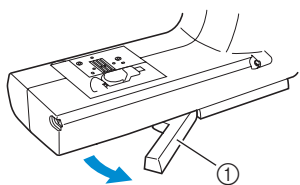

- ① Pied coulissant
- Veillez à tirer le pied coulissant lorsque vous cousez en mode "libre".

- 3 Faites glisser la partie à coudre sur le bras, puis commencez à coudre.

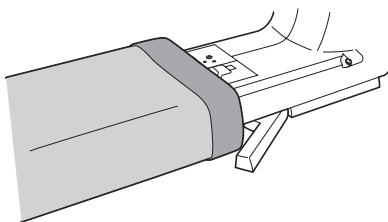

- 4 Une fois la couture en mode "bras libre" terminée, remettez le pied coulissant en place.
- 5 Puis, remplacez l'abattant dans sa position d'origine.

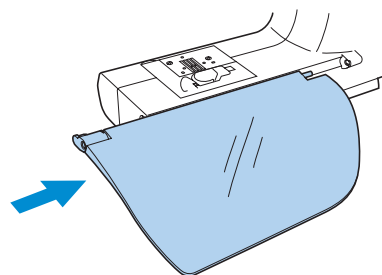

2

NOTIONS ELEMENTAIRES DE COUTURE

Ce chapitre décrit les préparatifs nécessaires à la couture.

Couture	46
Réglage de la tension des fils	54
Réglage de la longueur et de la largeur du point	55
Fonctions utiles	57
Conseils utiles de couture	59

Couture

Cette section décrit les fonctionnements de base de la machine à coudre.
Avant d'utiliser la machine à coudre, lisez les précautions suivantes.

! ATTENTION

- **Lorsque la machine est en marche, faites particulièrement attention à l'emplacement de l'aiguille. En outre, ne laissez pas les mains près des pièces mobiles, telles que l'aiguille et le volant, sinon vous risquez de vous blesser.**
- **Ne tirez pas ou ne poussez pas le tissu trop fort pendant la couture, sinon vous risquez de vous blesser ou de casser l'aiguille.**
- **N'utilisez jamais d'aiguilles tordues. Elles peuvent facilement casser et vous blesser.**
- **Veillez à ce que l'aiguille ne touche pas d'épingles de faufilage, sinon elle risque de casser ou de se tordre.**

Procédure de couture générale

Respectez les procédures de base ci-dessous pour coudre.

- 1 Mettez la machine sous tension.**
Mettez la machine à coudre sous tension.
Pour plus de détails sur la mise sous tension de la machine, reportez-vous à la section "Mise sous tension de la machine" (page 9).

↓

- 2 Sélectionnez le point.**
Sélectionnez le point approprié pour la zone à coudre.
Pour plus de détails sur la sélection d'un point, reportez-vous à la section "Sélection des points" (page 64).

↓

- 3 Fixez le pied-de-biche.**
Fixez le pied-de-biche approprié pour le point.
Pour plus de détails sur le remplacement du pied-de-biche, reportez-vous à la section "Remplacement du pied-de-biche" (page 39).

↓

- 4 Positionnez le tissu.**
Placez la zone à coudre sous le pied-de-biche. Veillez à respecter l'ordre de couture des pièces de tissu et à aligner correctement l'endroit et l'envers.
Pour plus de détails sur le positionnement du tissu, reportez-vous à la section "Positionnement du tissu" (page 48).

↓

- 5 Commencez à coudre.**
Commencez à coudre.
Pour plus de détails sur le démarrage du travail de couture, reportez-vous à la section "Démarrage du travail de couture" (page 49).

↓

- 6 Coupez le fil.**
Coupez le fil à la fin de la couture.
Pour plus de détails sur la coupure du fil, reportez-vous à la section "Coupure du fil" (page 53).



2

Positionnement du tissu

Veillez à respecter l'ordre de couture des pièces de tissu et à aligner correctement l'endroit et l'envers.

- 1 Mettez la machine à coudre sous tension.

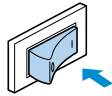

Le point droit (aiguille à gauche) est automatiquement sélectionné.

- 2 Appuyez une ou deux fois sur  (touche Positionnement aiguille) pour relever l'aiguille.

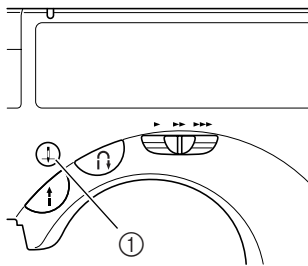

① Touche Positionnement aiguille

- 3 Placez le tissu sous le pied-de-biche.

- Si le rabat est positionné à droite, il est plus facile de coudre en ligne droite et le reste du tissu ne gêne pas.

- 4 Tout en maintenant le fil et le tissu de la main gauche, tournez le volant vers vous avec la main droite pour abaisser l'aiguille au point de départ de la couture.

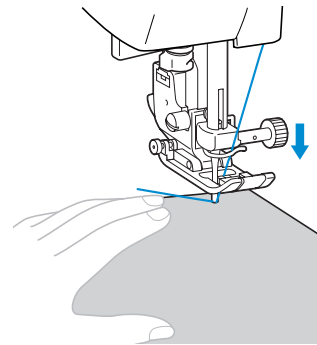
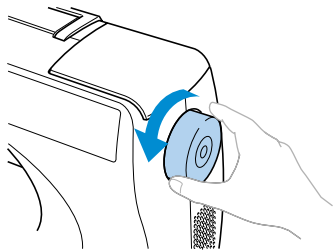

- 5 Abaissez le levier du pied-de-biche.

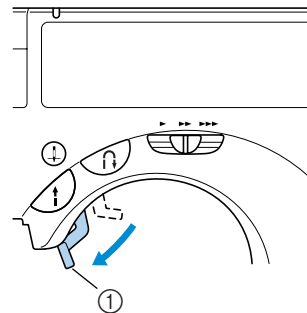

① Levier du pied-de-biche

- Le tissu est maintenant positionné pour être cousu.

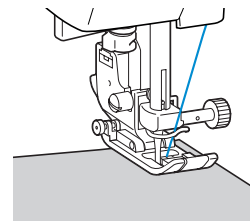

Démarrage du travail de couture

Dès que vous êtes prêt à coudre, vous pouvez démarrer la machine. Vous pouvez régler la vitesse de couture à l'aide des touches de fonctionnement ou de la pédale de commande.

■ Utilisation des touches de fonctionnement

Vous pouvez démarrer et arrêter le travail de couture à l'aide de la touche de fonctionnement

 (touche Marche/arrêt).

① Faites glisser le sélecteur de vitesse de couture vers la gauche ou vers la droite pour sélectionner la vitesse de couture souhaitée.

Faites glisser le sélecteur de vitesse de couture vers la gauche pour coudre à vitesse réduite ou vers la droite pour coudre à vitesse élevée.

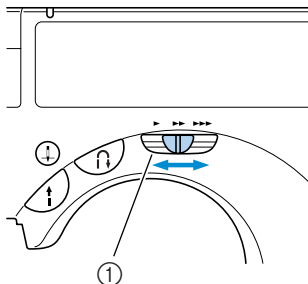

① Sélecteur de vitesse de couture

② Appuyez une fois sur (touche Marche/arrêt).

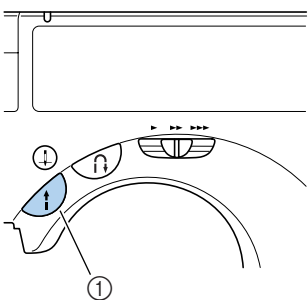

① Touche Marche/arrêt

► La machine commence à coudre.

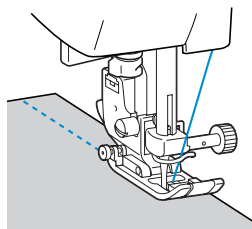

- Si vous continuez à maintenir la touche Marche/arrêt enfoncée immédiatement après le début du travail de couture, la machine coudra à vitesse réduite.

③ A la fin de la couture, appuyez une fois sur (touche Marche/arrêt).

► La machine s'arrête de coudre, aiguille abaissée (dans le tissu).

④ Une fois la couture terminée, relevez l'aiguille, puis coupez les fils.

- Pour plus de détails, reportez-vous à la section "Coupure du fil" (page 53).

■ Utilisation de la pédale de commande

Vous pouvez démarrer et arrêter le travail de couture à l'aide de la pédale de commande.

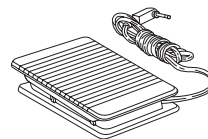

① Mettez la machine à coudre hors tension.

Lorsque vous connectez la pédale de commande, veillez à mettre la machine à coudre hors tension pour éviter qu'elle ne démarre accidentellement.

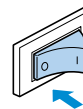

② Insérez la fiche de la pédale de commande dans la prise latérale de la machine à coudre.

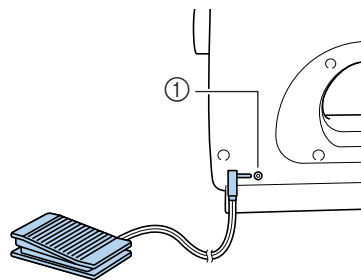

① Prise de la pédale de commande

2

NOTIONS ELEMENTAIRES DE COUTURE

- 3 Mettez la machine à coudre sous tension.**

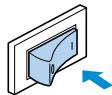

- 4 Faites glisser le sélecteur de vitesse de couture vers la gauche ou vers la droite pour sélectionner la vitesse de couture souhaitée.**

Faites glisser le sélecteur de vitesse de couture vers la gauche pour coudre à vitesse réduite ou vers la droite pour coudre à vitesse élevée.

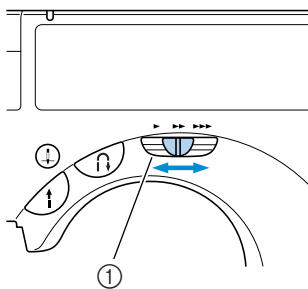

① Sélecteur de vitesse de couture

- La vitesse réglée à l'aide du sélecteur de vitesse de couture correspond à la vitesse maximale de la pédale de commande.

- 5 Dès que vous êtes prêt à coudre, appuyez doucement sur la pédale de commande.**

Plus vous appuyez sur la pédale, plus la vitesse de couture augmente et, inversement, plus vous réduisez la pression sur la pédale, plus la vitesse de couture est faible.

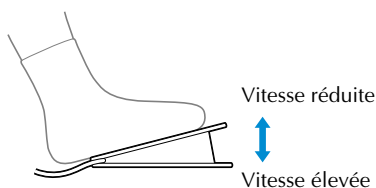

- Appuyez doucement sur la pédale de commande. Si vous appuyez trop fort, la couture démarre trop rapidement.

► La machine commence à coudre.

- 6 A la fin de la couture, relâchez complètement la pédale de commande.**

► La machine s'arrête de coudre, aiguille abaissée (dans le tissu).

- 7 Une fois la couture terminée, relevez l'aiguille, puis coupez les fils.**

- Pour plus de détails, reportez-vous à la section "Coupure du fil" (page 53).

**Mémorandum**

- Si la pédale de commande est branchée, vous ne pouvez pas utiliser la touche Marche/arrêt pour démarrer ou arrêter le travail de couture.
- Lorsque vous cessez de coudre, l'aiguille reste abaissée (sur le tissu). Vous pouvez régler la machine pour que l'aiguille remonte lorsque vous cessez de coudre. Pour plus de détails sur le réglage de la machine permettant de faire remonter l'aiguille lorsque vous cessez de coudre, reportez-vous à la section "Changement de la position d'arrêt de l'aiguille" (page 14).

! ATTENTION

- **Ne laissez pas des bouts de fils ou de la poussière s'accumuler dans la pédale de commande, sinon vous risquez de provoquer un incendie ou un choc électrique.**
- **Ne posez pas d'objets sur la pédale de commande, sinon vous risquez d'endommager la machine ou de vous blesser.**
- **Si vous n'utilisez pas la machine pendant une longue période, débranchez la pédale de commande, sinon vous risquez de provoquer un incendie ou un choc électrique.**

Arrêt des points

Lorsque vous utilisez le point droit, par exemple, à l'extrémité d'une ouverture ou à un endroit sans superposition de coutures, choisissez les points inverses ou les points de renfort pour arrêter le fil.

- 1 Abaissez l'aiguille sur le tissu au début de la couture, puis faites de même avec le levier du pied-de-biche.

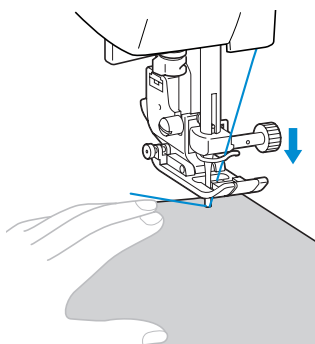

- 2 Appuyez sur  (touche Marche/arrêt) ou appuyez doucement sur la pédale de commande.

A ce stade, si vous maintenez la touche Marche/arrêt enfoncée, la machine coud à vitesse réduite.

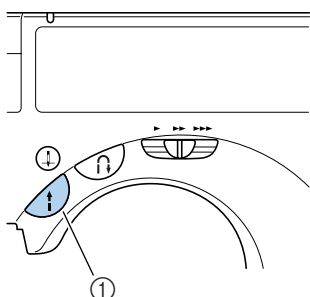

① Touche Marche/arrêt

- Pour plus de détails, reportez-vous à la section "Démarrage du travail de couture" (page 49).

► La machine commence à coudre.

- 3 Après avoir cousu 3 à 5 points, appuyez sur  (touche Point inverse/renfort).

Maintenez la touche Point inverse/renfort enfoncée jusqu'à atteindre le début de la couture.

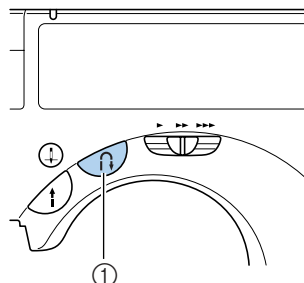

① Touche Point inverse/renfort

► Tant que vous maintenez la touche Point inverse/renfort enfoncée, des points inverses sont cousus.

- 4 Lorsque vous atteignez le début de la couture, relâchez la touche Point inverse/renfort.

► La machine s'arrête de coudre.

- 5 Appuyez sur  (touche Marche/arrêt) ou sur la pédale de commande.

► La machine commence à coudre dans le sens de couture normal.

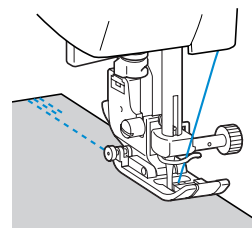

- 6 A la fin de la couture, appuyez sur  (touche Point inverse/renfort).

Maintenez la touche Point inverse/renfort enfoncée jusqu'à ce que 3 à 5 points inverses soient cousus.

► Tant que vous maintenez la touche Point inverse/renfort enfoncée, des points inverses sont cousus.

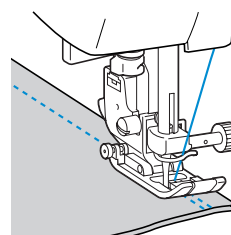

NOTIONS ELEMENTAIRES DE COUTURE

- 7** Une fois les 3 à 5 points inverses cousus, relâchez la touche  (touche Point inverse/renfort).

► La machine s'arrête de coudre.

- 8** Appuyez sur  (touche Marche/arrêt) ou sur la pédale de commande.

A ce stade, si vous maintenez la touche Marche/arrêt enfoncée, la machine coud à vitesse réduite.

► La machine commence à coudre dans le sens de couture normal.

- 9** A la fin de la couture, la machine s'arrête. Relâchez la touche Marche/arrêt ou la pédale de commande.

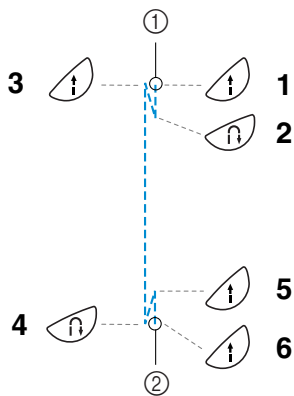

- ① Début de la couture
② Fin de la couture

■ Couture de points de renfort

Si vous cousez des points autres que des points droits ou zigzag arrêtés par des points inverses, en appuyant sur , vous cousez des points de renfort, 3 à 5 points superposés.

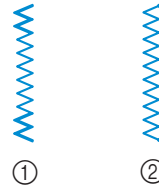

- ① Points inverses
② Points de renfort



Mémemorandum

- La couture de points inverses ou de points de renfort dépend du point sélectionné. Pour plus de détails, reportez-vous à la section "Réglages de points" (page 116).

Coupure du fil

Une fois la couture terminée, coupez les fils.

- ① Si vous souhaitez terminer la couture et si la machine à coudre est arrêtée, appuyez une fois sur  (touche Positionnement aiguille) pour relever l'aiguille.

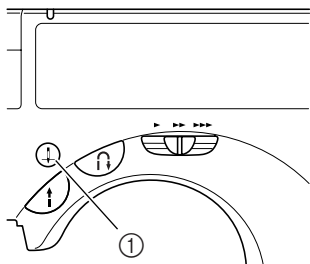

- ① Touche Positionnement aiguille
► L'aiguille est relevée.

- ② Relevez le levier du pied-de-biche.

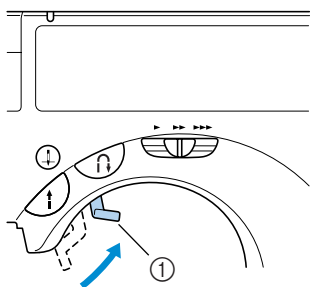

- ① Levier du pied-de-biche

- ③ Tirez le tissu vers le côté gauche de la machine, puis faites passer les fils dans le coupe-fil pour les couper.

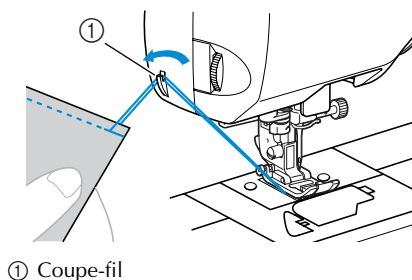

- ① Coupe-fil

■ Utilisation de la touche Coupe-fil (uniquement pour les modèles équipés de la touche Coupe-fil)

- ① Pour terminer la couture, appuyez une fois sur  (touche Coupe-fil).

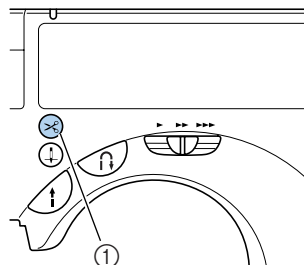

- ① Touche Coupe-fil
► Les fils sont coupés et l'aiguille relevée.

- ② Relevez le levier du pied-de-biche.

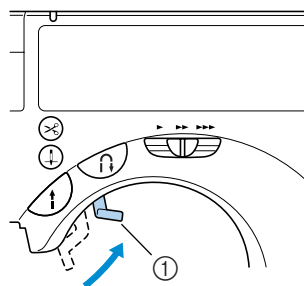

- ① Levier du pied-de-biche

! ATTENTION

- N'appuyez pas sur la touche Coupe-fil après avoir coupé les fils, sinon vous risquez de casser l'aiguille, d'emmêler les fils ou d'endommager la machine.

Remarque

- N'appuyez pas sur la touche Coupe-fil si aucun tissu ne se trouve sous le pied-de-biche ou si la machine est en cours de fonctionnement, sinon vous risquez de l'endommager.
- Pour couper du fil plus épais que le n°30, du fil nylon ou d'autres fils particuliers, utilisez le coupe-fil situé sur le côté de la machine.

Réglage de la tension des fils

Vous devez régler les tensions du fil supérieur et du fil de la canette (tension des fils) pour qu'elles soient identiques.

Changement de la tension du fil supérieur

Si la combinaison fil/aiguille est correcte pour le type de tissu à coudre (d'après le tableau de la section "Types d'aiguilles et utilisation" à la page 34), la tension des fils correspondra automatiquement au réglage approprié. Toutefois, si la tension des fils prédéfinie ne donne pas le résultat souhaité ou si vous utilisez du fil ou du tissu spécial, servez-vous du bouton de tension des fils situé sur le côté gauche de la machine pour régler la tension du fil supérieur.

■ Tension des fils correcte

Le fil supérieur et le fil de la canette doivent se croiser près du centre du tissu. Seul le fil supérieur doit être visible sur l'endroit du tissu et seul le fil de la canette doit être visible sur l'envers du tissu.

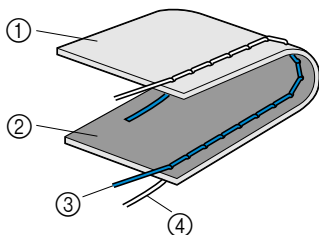

- ① Envers du tissu
- ② Endroit du tissu
- ③ Fil supérieur
- ④ Fil de la canette

■ Le fil supérieur est trop tendu

Si le fil de la canette est visible sur l'endroit du tissu, le fil supérieur est trop tendu.

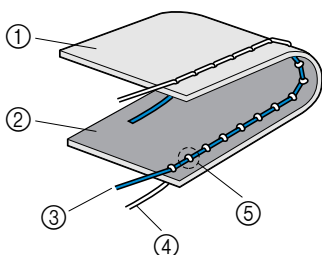

- ① Envers du tissu
- ② Endroit du tissu
- ③ Fil supérieur
- ④ Fil de la canette
- ⑤ Le fil de la canette est visible sur l'endroit du tissu.

Tournez le bouton de tension des fils vers le bas pour détendre le fil supérieur.

■ Le fil supérieur est trop lâche

Si le fil supérieur est visible sur l'envers du tissu, il est trop lâche.

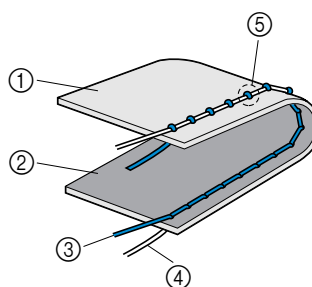

- ① Envers du tissu
- ② Endroit du tissu
- ③ Fil supérieur
- ④ Fil de la canette
- ⑤ Le fil supérieur est visible sur l'envers du tissu.

Tournez le bouton de tension des fils vers le haut pour tendre le fil supérieur.

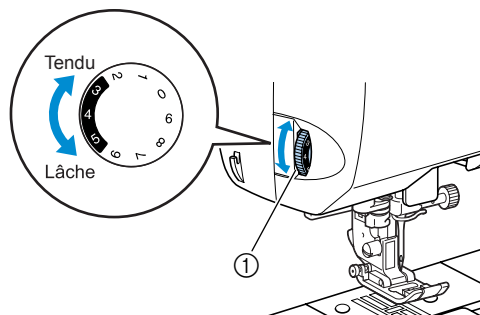

- ① Bouton de tension des fils

Réglage de la longueur et de la largeur du point

Vous pouvez régler la largeur de zigzag (largeur du motif) et la longueur de point pour les points de couture courants. En général, lorsqu'un point est sélectionné, la longueur et la largeur appropriées sont automatiquement sélectionnées. Pour plus de détails sur la plage des valeurs dans laquelle vous devez définir la longueur et la largeur, reportez-vous à la section "Réglages de points" (page 116).

Réglage de la largeur du point

Vous pouvez régler la largeur du point à l'aide des touches fléchées.

1 Mettez la machine à coudre sous tension.

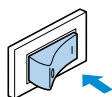

► L'écran à cristaux liquides s'allume.

2 Sélectionnez un point.

► Un écran contenant les réglages du point sélectionné s'affiche.



- Pour plus de détails sur la sélection d'un point, reportez-vous à la section "Sélection des points" (page 64).
- Les réglages standard apparaissent en surbrillance immédiatement après la sélection du point.

3 Pour réduire la largeur du point, appuyez sur ◀ (-). Pour augmenter la largeur du point, appuyez sur ▶ (+).

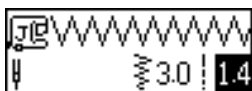

► La largeur du point est modifiée.

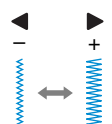

- Si le réglage est modifié, la valeur en surbrillance est effacée.



Mémemorandum

- Pour rétablir le réglage standard de la largeur du point, sélectionnez de nouveau le même point ou rétablissez la valeur en surbrillance.
- En sélectionnant le point droit (aiguille à gauche ou point élastique triple) et en modifiant la largeur du point, le positionnement de l'aiguille change. En augmentant la largeur, vous déplacez l'aiguille vers la droite; en la réduisant, vous la déplacez vers la gauche.
- Vous pouvez régler la machine à coudre pour pouvoir facilement modifier la largeur du point avec le sélecteur de vitesse de couture. Pour plus de détails, reportez-vous à la section "Points plumetis" (page 92).



ATTENTION

- Une fois la largeur du point réglée, tournez lentement le volant vers vous et vérifiez que l'aiguille ne touche pas le pied-de-biche. Si c'est le cas, vous risquez de casser ou de tordre l'aiguille.

2

Réglage de la longueur du point

Vous pouvez régler la longueur du point à l'aide des touches fléchées.

1 Mettez la machine à coudre sous tension.

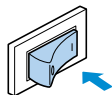

► L'écran à cristaux liquides s'allume.

2 Sélectionnez un point.

► Un écran contenant les réglages du point sélectionné s'affiche.



- Pour plus de détails sur la sélection d'un point, reportez-vous à la section "Sélection des points" (page 64).
- Les réglages standard apparaissent en surbrillance immédiatement après la sélection du point.

3 Pour réduire la longueur du point, appuyez sur ▼ (-). Pour augmenter la longueur du point, appuyez sur ▲ (+).



► La longueur du point est modifiée.

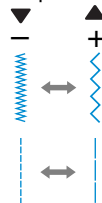

- Si le réglage est modifié, la valeur en surbrillance est effacée.



Mémorandum

- Pour rétablir le réglage standard de la longueur du point, sélectionnez de nouveau le même point ou rétablissez la valeur en surbrillance.



ATTENTION

- Si les points se tassent, augmentez la longueur du point. Si vous continuez à coudre avec des points qui se tassent, vous risquez de tordre ou de casser l'aiguille.

Fonctions utiles

Cette section décrit les fonctions visant à améliorer l'efficacité de la couture.

Couture automatique de points inverses/renfort

Vous pouvez régler la machine pour pouvoir coudre automatiquement des points inverses ou de renfort au début et à la fin de la couture.

La couture de points inverses ou de points de renfort dépend du point sélectionné. Pour plus de détails, reportez-vous à la section "Réglages de points" (page 116).

1 Mettez la machine à coudre sous tension.

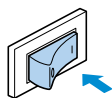

► L'écran à cristaux liquides s'allume.

2 Sélectionnez un point.

- Pour plus de détails sur la sélection d'un point, reportez-vous à la section "Sélection des points" (page 64).

3 Appuyez sur (touche de réglage) sur le panneau de commande.

► L'écran de réglage s'affiche.

4 Appuyez sur ▲, ▼, ◀ et ▶ (touches fléchées) jusqu'à ce que soit sélectionné.



5 Appuyez sur (touche OK).

► L'écran permettant d'indiquer la couture automatique de points inverses/renfort s'affiche.

6 Appuyez sur ◀ pour sélectionner . Pour revenir à , appuyez sur ▶.

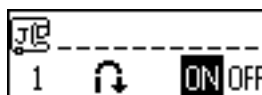

► La machine est maintenant réglée pour coudre automatiquement des points inverses/renfort.

7 Appuyez sur (touche OK).

► L'écran du point initial s'affiche de nouveau et  apparaît dans l'angle inférieur gauche de l'écran.

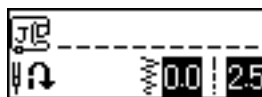

- Si la machine à coudre est hors tension, le réglage de la couture automatique de points inverses/renfort est annulé.

8 Placez le tissu sous le pied-de-biche, puis appuyez une fois sur (touche Marche/arrêt).

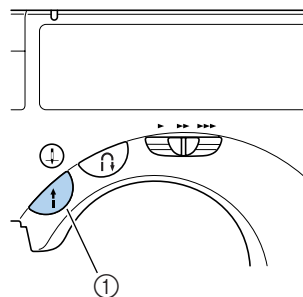

① Touche Marche/arrêt

► Une fois les points inverses/renfort cousus, la machine commence à coudre.

2

NOTIONS ELEMENTAIRES DE COUTURE

9 A la fin de la couture, appuyez une fois sur  (touche Point inverse/renfort).

Cette étape est inutile si vous avez sélectionné un point, tel que ceux utilisés pour coudre des boutonsnières et des barres d'arrêt, pour lesquels des points de renfort sont automatiquement cousus.

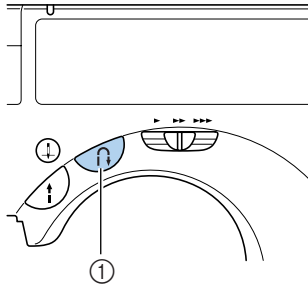

① Touche Point inverse/renfort

► Une fois les points inverses/renfort cousus, la machine à coudre s'arrête.

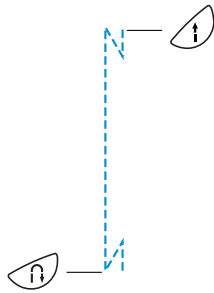
 **Mé morandum**

- Les points inverses/renfort ne sont pas cousus si vous appuyez sur la touche Marche/arrêt à la fin de la couture. Veillez à appuyer sur la touche Point inverse/renfort à la fin de la couture.

Conseils utiles de couture

Cette section décrit plusieurs moyens d'obtenir des résultats optimaux pour vos projets de couture. Reportez-vous à ces conseils lors de la couture d'un projet.

Echantillon

Après avoir configuré la machine en y installant le fil et l'aiguille appropriés au type de tissu à coudre, la machine définit automatiquement la tension du fil, ainsi que la longueur et la largeur du point pour le point sélectionné. Il convient toutefois de coudre un échantillon puisque, en fonction du type de tissu et des points, vous risquez de ne pas obtenir les résultats souhaités.

Pour ce faire, utilisez une pièce de tissu et du fil identiques à ceux de votre projet, et vérifiez la tension du fil, ainsi que la longueur et la largeur du point. Les résultats diffèrent en fonction du type de points et du nombre d'épaisseurs de tissu cousues, cousez l'échantillon dans les mêmes conditions que celles de votre projet.

Modification du sens de couture

- 1** Lorsque la couture atteint un bord, arrêtez la machine à coudre.
Laissez l'aiguille abaissée (dans le tissu). Si l'aiguille est relevée lorsque la machine s'arrête, appuyez sur  (touche Positionnement aiguille) pour abaisser l'aiguille.
- 2** Relevez le levier du pied-de-biche, puis tournez le tissu.
Tournez le tissu en utilisant l'aiguille comme pivot.

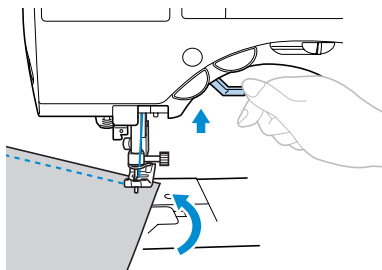

- 3** Abaissez le levier du pied-de-biche et continuez à coudre.

Couture de lignes courbes

Arrêtez de coudre, puis modifiez légèrement le sens de couture pour coudre le long de la ligne courbe. Pour plus de détails sur la couture d'un rabat régulier, reportez-vous à la section "Couture d'un rabat régulier" (page 61).

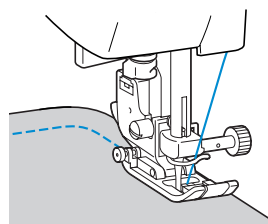

Si vous cousez le long d'une ligne courbe en utilisant un point zigzag, sélectionnez une longueur de point moindre pour obtenir un point plus fin.

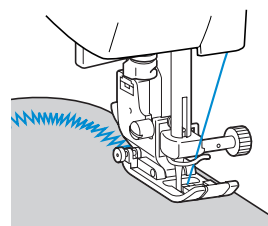

2

Couture de tissus épais

- **Si le tissu ne passe pas sous le pied-de-biche**
Si le tissu passe difficilement sous le pied-de-biche, relevez au maximum le levier pour que le pied-de-biche se trouve dans sa position la plus haute.

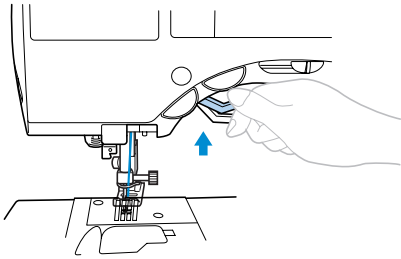

- **Si vous devez coudre des rabats épais et si le tissu n'est pas entraîné au début de la couture**
Le pied zigzag "J" est équipé d'une fonction permettant de garder le niveau du pied-de-biche.

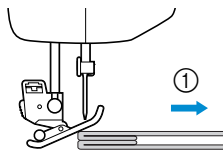

① Sens de couture

- ① **Si le rabat est trop épais pour passer sous le pied-de-biche, relevez le levier du pied-de-biche.**
- ② **Appuyez sur le bouton noir situé sur le côté gauche du pied-de-biche. Maintenez le bouton enfoncé et abaissez le pied-de-biche.**

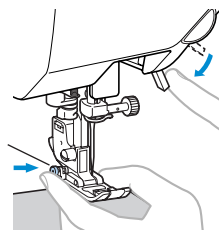

- ③ **Relâchez le bouton. Le pied-de-biche se met à plat au niveau du rabat, permettant ainsi au tissu de passer dessous.**

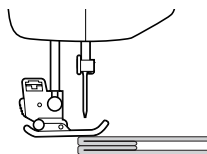

- Une fois l'endroit problématique passé, le pied-de-biche reprend sa position normale.

! ATTENTION

- **Si vous cousez du tissu de plus de 6 mm (15/64 po) d'épaisseur ou si vous poussez le tissu trop fort, vous risquez de tordre ou de casser l'aiguille.**

Couture de tissus fins

Lorsque vous cousez des tissus fins, la couture peut ne pas être droite ou le tissu peut ne pas être entraîné correctement. Si c'est le cas, placez du papier fin ou un matériau stabilisateur sous le tissu et cousez l'ensemble. Une fois le travail de couture terminé, déchirez l'excédent de papier.

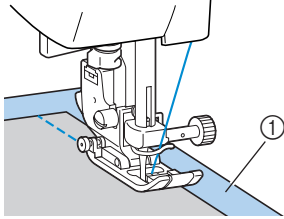

① Papier ou matériau stabilisateur

Couture de tissus élastiques

Faufilez ensemble les pièces de tissus, puis cousez sans étirer le tissu.

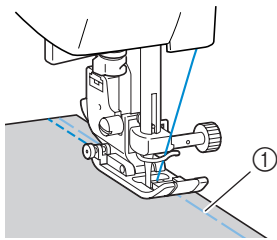

① Faufilage

Couture d'un rabat régulier

Pour coudre un rabat régulier, commencez à coudre de façon à ce que le rabat se trouve à droite du pied-de-biche et que le bord du tissu soit aligné sur le bord droit du pied-de-biche ou sur un repère de la plaque d'aiguille.

■ Alignement du tissu sur le pied-de-biche

Cousez tout en maintenant le bord droit du pied-de-biche à une distance constante du bord du tissu.

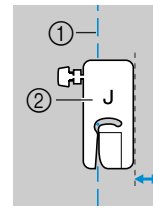

① Couture
② Pied-de-biche

■ Alignement du tissu sur un repère de la plaque d'aiguille

Les repères sur la plaque d'aiguille indiquent la distance depuis le positionnement de l'aiguille d'un rabat cousu avec le point droit (aiguille à gauche). Cousez tout en maintenant le bord du tissu aligné sur un repère de la plaque d'aiguille. La distance entre les repères sur la règle supérieure est de 1/8 po (3 mm) et celle sur la grille est de 5 mm (3/16 po).

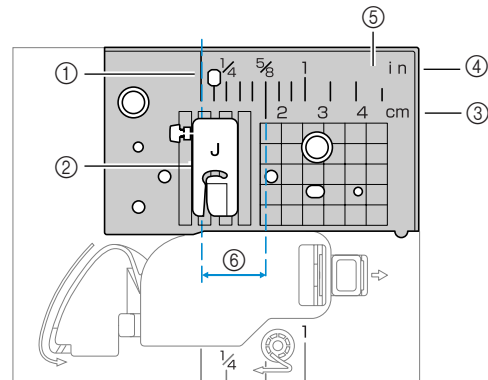

① Couture
② Pied-de-biche
③ Centimètres
④ Pouces
⑤ Plaque d'aiguille
⑥ 16 mm (5/8 po)

2

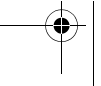
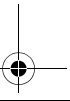
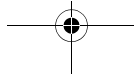
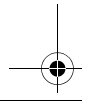
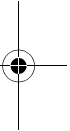
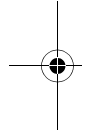
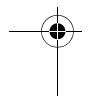
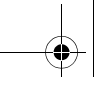

3**POINTS DE COUTURE COURANTS**

Ce chapitre décrit les différents points et leurs applications.

Sélection des points.....	64
Points de surfilage	66
Points simples.....	70
Points invisibles.....	72
Points de boutonnière	74
Fixation d'une fermeture à glissière	80
Couture de tissus et rubans élastiques.....	84
Points d'appliqué, patchwork et de capitonnage.....	86
Points de renfort	93
Points à œillet	97
Points décoratifs.....	98
Couture des divers motifs décoratifs prédéfinis.....	106

Sélection des points

Vous pouvez sélectionner l'un des différents types de points disponibles.

Types de points

4 groupes de types de points (points de couture courants, points décoratifs, points plumetis et points croisés) sont disponibles.

Pour plus de détails sur les types de points disponibles, reportez-vous à la section "Réglages de points" (page 116).

■ Points de couture courants

Il existe 67 points de couture courants, notamment des points droits, des points de surfilage et des points de bouttonnière.

■ Points décoratifs

Il existe 31 points décoratifs, notamment des cœurs, des feuilles et des fleurs.

■ Points plumetis

Il existe 16 points plumetis.

■ Points croisés

Il existe 5 types de points croisés.

Sélection des points

A l'aide des touches du panneau de commande, sélectionnez le point souhaité parmi ceux affichés sur l'écran à cristaux liquides.

Lorsque la machine à coudre est sous tension, le point droit (aiguille à gauche) est sélectionné.

- 1 **Déterminez le point que vous souhaitez utiliser.**
 - Reportez-vous à la section "Types de points" (à gauche).
- 2 **Déterminez le pied-de-biche à utiliser avec le point sélectionné.**

Les pieds-de-biche sont stockés dans le compartiment des accessoires.

 - Pour plus de détails sur les points pouvant être cousus avec l'aiguille jumelée, reportez-vous à la section "Réglages de points" (page 116).
- 3 **Fixez le pied-de-biche.**
 - Pour plus de détails, reportez-vous à la section "Remplacement du pied-de-biche" (page 39).
- 4 **Mettez la machine à coudre sous tension.**

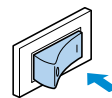

- ▶ Le point droit (aiguille à gauche) est sélectionné sur l'écran à cristaux liquides.

- 5 **Appuyez sur  (touche de sélection de point) sur le panneau de commande.**

- ▶ L'écran contenant les différents types de points apparaît.

- 6 Appuyez sur ▲, ▼, ◀ et ▶ (touches fléchées) jusqu'à ce que le type de point que vous souhaitez utiliser soit sélectionné.



- 7 Appuyez sur  (touche OK).

► L'écran contenant les différents points du type de point sélectionné apparaît.

■ Ecran

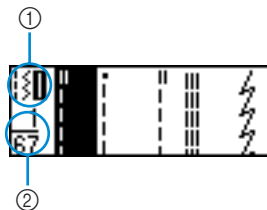

- ① Type de point sélectionné
 ② Nombre de points du type de point sélectionné
- Pour sélectionner un type de point différent, appuyez sur  (touche Arrière).

- 8 Appuyez sur ▲, ▼, ◀ et ▶ (touches fléchées) jusqu'à ce que le point que vous souhaitez utiliser soit sélectionné.

Appuyez sur ▲ pour revenir à l'écran précédent. Appuyez sur ▼ pour afficher l'écran suivant.

- 9 Appuyez sur  (touche OK).

► Le point est sélectionné.

- 10 Au besoin, spécifiez la couture automatique de points inverses/renfort et réglez la longueur du point, etc.

- Pour plus de détails sur l'utilisation des points de couture courants, reportez-vous aux pages suivantes.

 **Remarque**

- Lorsqu'un point est sélectionné, l'icône du pied-de-biche devant être utilisé s'affiche à l'écran. Vérifiez que le pied-de-biche approprié est fixé avant de commencer la couture. Dans le cas contraire, mettez la machine à coudre hors tension, fixez le pied-de-biche qui convient, puis sélectionnez de nouveau le point souhaité.

 **Mémorandum**

- Pour plus de détails sur le réglage de la longueur et de la largeur du point, reportez-vous à la section "Réglage de la longueur et de la largeur du point" (page 55).



3

Points de surfilage

Cousez des points de surfilage le long des bords du tissu coupé pour éviter qu'ils ne s'effilochent. Vous disposez de quinze types de point de surfilage. La procédure de couture de points de surfilage est décrite en fonction du pied-de-biche utilisé.

Couture de points de surfilage avec le pied pour surjet "G"

Vous pouvez utiliser trois points pour coudre des points de surfilage avec le pied pour surjet "G".

Nom du point	Motif	Application	Largeur du point [mm (pouce)]		Longueur du point [mm (pouce)]		Pied-de-biche
			Auto	Manuel	Auto	Manuel	
Point de surfilage	11 	Evite l'effilochage des tissus fins et moyens	3.5 (1/8)	2.5-5.0 (3/32-3/16)	2.0 (1/16)	1.0-4.0 (1/16-3/16)	G
	12 	Evite l'effilochage des tissus épais et des tissus qui s'effilochent facilement	5.0 (3/16)	2.5-5.0 (3/32-3/16)	2.5 (3/32)	1.0-4.0 (1/16-3/16)	
	13 		5.0 (3/16)	3.5-5.0 (1/8-3/16)	2.5 (3/32)	1.0-4.0 (1/16-3/16)	

1 Fixez le pied pour surjet "G".

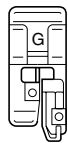

- Pour plus de détails, reportez-vous à la section "Remplacement du pied-de-biche" (page 39).

2 Sélectionnez un point.

- Pour plus de détails, reportez-vous à la section "Sélection des points" (page 64).

3 Positionnez le tissu en plaçant son bord contre le guide du pied-de-biche, puis abaissez le levier du pied-de-biche.

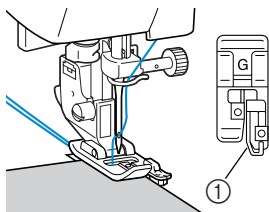

① Guide

4 Cousez en plaçant le bord du tissu contre le guide du pied-de-biche.

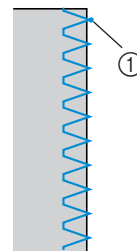







① Point de chute de l'aiguille

! ATTENTION

- Une fois la largeur du point réglée, tournez lentement le volant vers vous et vérifiez que l'aiguille ne touche pas le pied-de-biche. Si c'est le cas, vous risquez de casser ou de tordre l'aiguille.

Couture de points de surfilage avec le pied zigzag "J"

Vous pouvez utiliser sept points pour coudre des points de surfilage avec le pied zigzag "J".

Nom du point	Motif	Application	Largeur du point [mm (pouce)]		Longueur du point [mm (pouce)]		Pied-de-biche
			Auto	Manuel	Auto	Manuel	
Point zigzag (aiguille au centre)	7 	Evite l'effilochage (ligne de base centrale/points inverses)	3.5 (1/8)	0.0-7.0 (0-1/4)	1.4 (1/16)	0.0-4.0 (0-3/16)	J
Point zigzag (aiguille à droite)	8 	Evite l'effilochage (ligne de base à droite/points de renfort)	3.5 (1/8)	2.5-5.0 (3/32-3/16)	1.4 (1/16)	0.3-4.0 (1/64-3/16)	
Point zigzag double	9 	Evite l'effilochage des tissus épais et élastiques	5.0 (3/16)	1.5-7.0 (1/16-1/4)	1.0 (1/16)	0.2-4.0 (1/64-3/16)	
Point zigzag triple	10 		5.0 (3/16)	1.5-7.0 (1/16-1/4)	1.0 (1/16)	0.2-4.0 (1/64-3/16)	
Point de surfilage	14 	Evite l'effilochage des tissus élastiques	5.0 (3/16)	0.0-7.0 (0-1/4)	2.5 (3/32)	0.5-4.0 (1/32-3/16)	
	15 	Evite l'effilochage des tissus épais et élastiques	5.0 (3/16)	0.0-7.0 (0-1/4)	2.5 (3/32)	0.5-4.0 (1/32-3/16)	
	16 	Evite l'effilochage des tissus élastiques	4.0 (3/16)	0.0-7.0 (0-1/4)	4.0 (3/16)	1.0-4.0 (1/16-3/16)	

1 Fixez le pied zigzag "J".

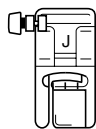

- Pour plus de détails, reportez-vous à la section "Remplacement du pied-de-biche" (page 39).

2 Sélectionnez un point.

- Pour plus de détails, reportez-vous à la section "Sélection des points" (page 64).

3 Cousez le long du bord du tissu avec l'aiguille dépassant du bord à droite.

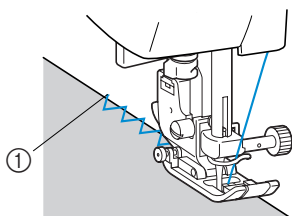



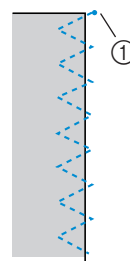

① Point de chute de l'aiguille



① Point de chute de l'aiguille

Couture de points de surfilage avec le couteau raseur en option

Grâce au couteau raseur, vous pouvez terminer les rabats tout en coupant le bord du tissu. Vous pouvez utiliser cinq points pour coudre des points de surfilage avec le couteau raseur.

Nom du point	Motif	Application	Largeur du point [mm (pouce)]		Longueur du point [mm (pouce)]		Pied-de-biche
			Auto	Manuel	Auto	Manuel	
Point de surfilage	63 	Couture de points droits tout en coupant le tissu	0.0 (0)	0.0–2.5 (0–3/32)	2.5 (3/32)	0.2–5.0 (1/64–3/16)	S
	64 	Couture de points zigzag tout en coupant le tissu	3.5 (1/8)	3.5–5.0 (1/8–3/16)	1.4 (1/16)	0.0–4.0 (0–3/16)	
	65 	Evite l'effilochage des tissus fins et moyens tout en coupant le tissu	3.5 (1/8)	3.5–5.0 (1/8–3/16)	2.0 (1/16)	1.0–4.0 (1/16–3/16)	
	66 	Evite l'effilochage des tissus épais tout en coupant le tissu	5.0 (3/16)	3.5–5.0 (1/8–3/16)	2.5 (3/32)	1.0–4.0 (1/16–3/16)	
	67 	Evite l'effilochage des tissus épais tout en coupant le tissu	5.0 (3/16)	3.5–5.0 (1/8–3/16)	2.5 (3/32)	1.0–4.0 (1/16–3/16)	

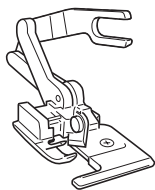

- 1 Retirez le pied-de-biche.**
 - Pour plus de détails, reportez-vous à la section "Remplacement du pied-de-biche" (page 39).
- 2 Accrochez la fourche de connexion du couteau raseur à la vis du support d'aiguille.**

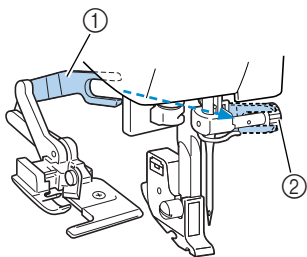

- ① Fourche de connexion
② Vis du support d'aiguille

- 3 Positionnez le couteau raseur de façon à aligner son crochet sur l'encoche du support du pied-de-biche, puis abaissez lentement le levier du pied-de-biche.**

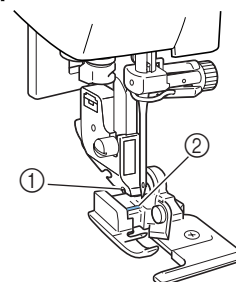

- ① Encoche du support du pied-de-biche
② Epingle

► Le couteau raseur est fixé.

- 4** Relevez le levier du pied-de-biche pour vérifier que le couteau raseur est correctement fixé.

! ATTENTION

- Si vous devez installer la cassette de fil avec le couteau raseur fourni, veillez à abaisser le levier du pied-de-biche. Si le levier du pied-de-biche reste abaissé, l'enfileur d'aiguille touchera le pied-de-biche et risque ainsi de l'endommager.

- 5** Faites passer le fil supérieur sous le couteau raseur, puis tirez-le vers l'arrière de la machine à coudre.

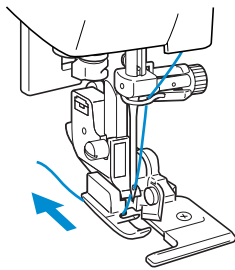

- 6** Sélectionnez un point.
- Pour plus de détails, reportez-vous à la section "Sélection des points" (page 64).

! ATTENTION

- Une fois la largeur du point réglée, tournez lentement le volant vers vous et vérifiez que l'aiguille ne touche pas le pied-de-biche. Si c'est le cas, vous risquez de casser ou de tordre l'aiguille.

- 7** Faites une entaille d'environ 2 cm (1/16 po) dans le tissu au début de la couture.

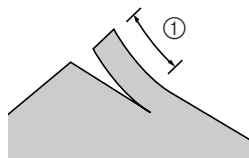

① 2 cm (1/16 po)

- 8** Placez le tissu dans le couteau raseur. L'entaille dans le tissu doit être positionnée sur la plaque du guide du couteau raseur.

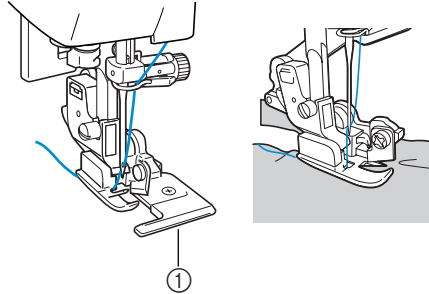

① Plaque du guide

- Si le tissu n'est pas correctement positionné, il ne sera pas coupé.

- 9** Abaissez le levier du pied-de-biche, puis commencez à coudre.

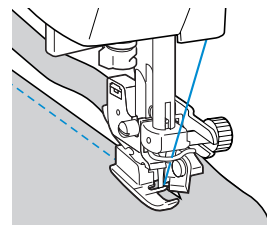

- ▶ Un rabat est coupé alors que vous cousez.
- Si vous cousez en ligne droite, le rabat sera d'environ 5 mm (3/16 po).

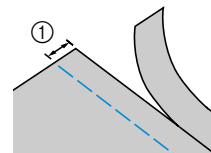

① 5 mm (3/16 po)

📌 Mémorandum

- Le couteau raseur peut couper jusqu'à une épaisseur de jean d'environ 350 g (13 oz).
- Après avoir utilisé le couteau raseur, nettoyez-le en retirant les peluches et la poussière.
- Si le couteau raseur ne coupe plus, appliquez un peu d'huile sur le bord tranchant à l'aide d'un chiffon.

Points simples

Vous pouvez utiliser des points droits pour les coutures standard. Cinq points sont disponibles pour coudre des points simples.

Nom du point	Motif	Application	Largeur du point [mm (pouce)]		Longueur du point [mm (pouce)]		Pied-de-biche
			Auto	Manuel	Auto	Manuel	
Point de faufilage	6	Fixation temporaire	0.0 (0)	0.0–7.0 (0–1/4)	–	–	
Point droit (aiguille à gauche)	1	Points simples et couture de fronces ou de plis (ligne de base gauche/points inverses)	0.0 (0)	0.0–7.0 (0–1/4)	2.5 (3/32)	0.2–5.0 (1/64–3/16)	J
	2	Points simples et couture de fronces ou de plis (ligne de base gauche/points de renfort)	0.0 (0)	0.0–7.0 (0–1/4)	2.5 (3/32)	0.2–5.0 (1/64–3/16)	
Point droit (aiguille au centre)	3	Points simples et couture de fronces ou de plis (ligne de base centrale/points inverses)	–	–	2.5 (3/32)	0.2–5.0 (1/64–3/16)	
Point élastique triple	4	Renforcement des coutures et couture de tissus élastiques	0.0 (0)	0.0–7.0 (0–1/4)	2.5 (3/32)	1.5–4.0 (1/16–3/16)	

Faufilage

Effectuez le faufilage avec une longueur de point de 5 mm (3/16 po).

1 Fixez le pied zigzag "J".

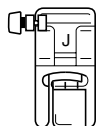

- Pour plus de détails, reportez-vous à la section "Remplacement du pied-de-biche" (page 39).

2 Sélectionnez le point 6 | |.

- Pour plus de détails, reportez-vous à la section "Sélection des points" (page 64).

3 Commencez à coudre.

- Pour plus de détails, reportez-vous à la section "Démarrage du travail de couture" (page 49).

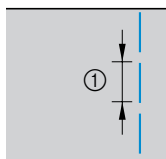

① 5 mm (3/16 po)

Points simples

1 Faufilez ou épinglez ensemble les pièces de tissu.

2 Fixez le pied zigzag "J".

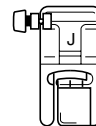

- Pour plus de détails, reportez-vous à la section "Remplacement du pied-de-biche" (page 39).

3 Sélectionnez un point.

- Pour plus de détails, reportez-vous à la section "Sélection des points" (page 64).

4 Abaissez l'aiguille dans le tissu au début de la couture.

5 Commencez à coudre.

- Pour plus de détails, reportez-vous à la section "Démarrage du travail de couture" (page 49).
- Pour plus de détails sur la couture de points inverses/renfort, reportez-vous à la section "Arrêt des points" (page 51).

6 A la fin de la couture, coupez le fil.

- Pour plus de détails, reportez-vous à la section "Coupure du fil" (page 53).



■ Changement du positionnement de l'aiguille

Le positionnement de l'aiguille utilisé comme ligne de base est différent pour le point droit (aiguille à gauche) et le point droit (aiguille au centre).

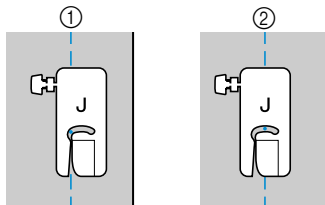

- ① Point droit (aiguille à gauche)
- ② Point droit (aiguille au centre)

Si la largeur de point du point droit (aiguille à gauche) correspond au réglage standard (0 mm), la distance entre le positionnement de l'aiguille et le côté droit du pied-de-biche est de 12 mm (1/2 po). Si vous modifiez la largeur du point (entre 0 et 7 mm (1/4 po)), vous changez également le positionnement de l'aiguille. En modifiant la largeur du point et en cousant avec le côté droit du pied-de-biche aligné sur le bord du tissu, vous pouvez coudre un rabat d'une largeur fixe.

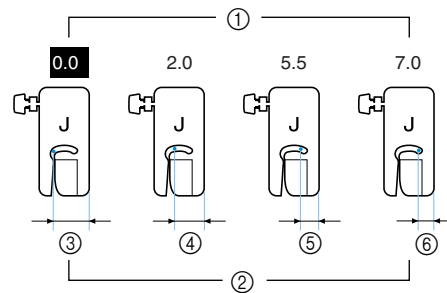

- ① Largeur du point
- ② Distance entre le positionnement de l'aiguille et le côté droit du pied-de-biche
- ③ 12,0 mm (1/2 po)
- ④ 10,0 mm (3/8 po)
- ⑤ 6,5 mm (1/4 po)
- ⑥ 5,0 mm (3/16 po)

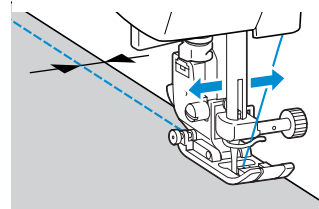

- Pour plus de détails, reportez-vous à la section "Réglage de la largeur du point" (page 55).

Points invisibles

Maintenez les ourlets des jupes et des pantalons avec un point invisible. Deux points sont disponibles pour coudre des ourlets invisibles.

Nom du point	Motif	Application	Largeur du point [mm (pouce)]		Longueur du point [mm (pouce)]		Pied-de-biche
			Auto	Manuel	Auto	Manuel	
Point invisible	17	Points invisibles sur tissus moyens	0,0 (0)	3← - 3→	2,0 (1/16)	1,0-3,5 (1/16-1/8)	R
	18	Points invisibles sur tissus élastiques	0,0 (0)	3← - 3→	2,0 (1/16)	1,0-3,5 (1/16-1/8)	R

Cousez un ourlet invisible en respectant la procédure suivante.

- 1 Pliez le tissu le long du bord souhaité de l'ourlet, puis faufilez-le à environ 5 mm (3/16 po) du bord du tissu.

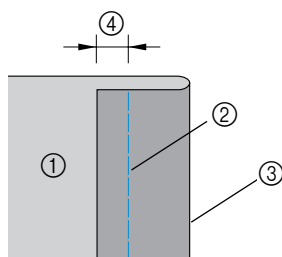

- ① Envers du tissu
- ② Point de faufilage
- ③ Bord souhaité de l'ourlet
- ④ 5 mm (3/16 po)

- 2 Repliez le tissu le long du faufilage, puis positionnez le tissu, l'envers vers le haut.

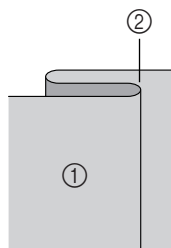

- ① Envers du tissu
- ② Faufilage

- 3 Fixez le pied pour point invisible "R".

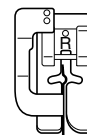

- Pour plus de détails, reportez-vous à la section "Remplacement du pied-de-biche" (page 39).

- 4 Sélectionnez un point.

- Pour plus de détails, reportez-vous à la section "Sélection des points" (page 64).

- 5 Positionnez le tissu en plaçant le bord de l'ourlet plié contre le guide du pied-de-biche, puis abaissez le levier du pied-de-biche.

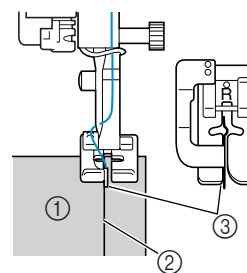

- ① Envers du tissu
- ② Pli de l'ourlet
- ③ Guide

6 Réglez la largeur du point jusqu'à ce que l'aiguille tombe juste au bord du pli.

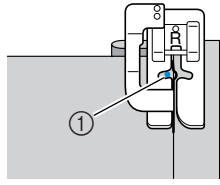

① Point de chute de l'aiguille

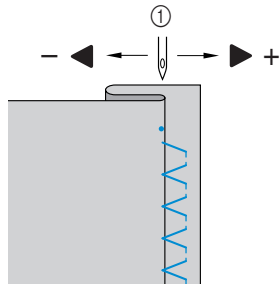

① Largeur du point

■ Si l'aiguille coud une partie trop importante du pli de l'ourlet

L'aiguille est trop à gauche.

Appuyez sur ► (touche fléchée) pour réduire la largeur du point et ainsi permettre à la couture de se trouver juste au bord du pli.

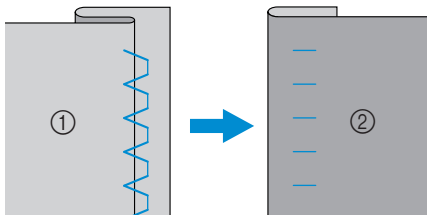

① Envers du tissu
② Endroit du tissu

■ Si l'aiguille ne coud pas le pli de l'ourlet

L'aiguille est trop à droite.

Appuyez sur ◀ (touche fléchée) pour augmenter la largeur du point et ainsi permettre à la couture de se trouver juste au bord du pli.

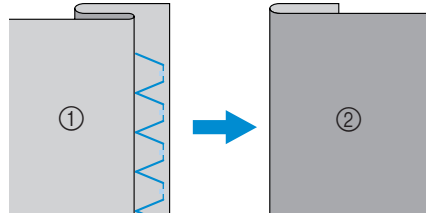

① Envers du tissu
② Endroit du tissu

• Pour plus de détails sur la modification de la largeur du point, reportez-vous à la section "Réglage de la longueur et de la largeur du point" (page 55).

7 Cousez en plaçant le pli de l'ourlet contre le guide du pied-de-biche.

8 Retirez le point de faufilage.

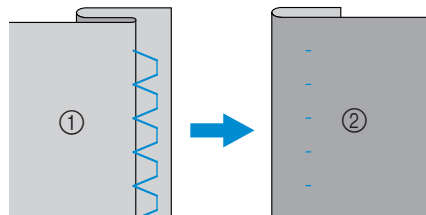











① Envers du tissu
② Endroit du tissu

3

Points de boutonnière

Vous pouvez coudre des boutonnières et des boutons. Onze points sont disponibles pour coudre des boutons et des boutonnières en une seule étape.

Nom du point	Motif	Application	Largeur du point [mm (pouce)]		Longueur du point [mm (pouce)]		Pied-de-biche
			Auto	Manuel	Auto	Manuel	
Points de boutonnière	42 	Boutonnières horizontales sur tissus fins et moyens	5.0 (3/16)	3.0–5.0 (1/8–3/16)	0.4 (1/64)	0.2–1.0 (1/64–1/16)	A
	43 	Boutonnières horizontales sur des zones soumises à d'importantes tractions	5.0 (3/16)	3.0–5.0 (1/8–3/16)	0.4 (1/64)	0.2–1.0 (1/64–1/16)	
	44 	Boutonnières horizontales sur tissus épais	5.0 (3/16)	3.0–5.0 (1/8–3/16)	0.4 (1/64)	0.2–1.0 (1/64–1/16)	
	45 	Boutonnières avec points d'arrêt aux deux extrémités pour tissus stabilisés	5.0 (3/16)	3.0–5.0 (1/8–3/16)	0.4 (1/64)	0.2–1.0 (1/64–1/16)	
	46 	Boutonnières pour tissus élastiques ou tricots	6.0 (15/64)	3.0–6.0 (1/8–15/64)	1.0 (1/16)	0.5–2.0 (1/32–1/16)	
	47 	Boutonnières pour tissus élastiques	6.0 (15/64)	3.0–6.0 (1/8–15/64)	1.5 (1/16)	1.0–3.0 (1/16–1/8)	
	48 	Boutonnières cousues	5.0 (3/16)	0.0–6.0 (0–15/64)	2.0 (1/16)	0.2–4.0 (1/64–3/16)	
	49 	Boutonnières "trou de serrure" pour tissus épais ou peluchés	7.0 (1/4)	3.0–7.0 (1/8–1/4)	0.5 (1/32)	0.3–1.0 (1/64–1/16)	
	50 	Boutonnières "trou de serrure" pour tissus moyens et épais	7.0 (1/4)	3.0–7.0 (1/8–1/4)	0.5 (1/32)	0.3–1.0 (1/64–1/16)	
	51 	Boutonnière horizontale pour tissus épais ou peluchés	7.0 (1/4)	3.0–7.0 (1/8–1/4)	0.5 (1/32)	0.3–1.0 (1/64–1/16)	
Point de couture de boutons	55 	Couture de boutons	3.5 (1/8)	2.5–4.5 (3/32–3/16)	–	–	M

Couture de boutonnières

La longueur maximale de la boutonnière est d'environ 28 mm (1-1/8 po) (diamètre + épaisseur du bouton). Les boutonnières sont cousues de l'avant du pied-de-biche vers l'arrière, comme illustré ci-dessous.

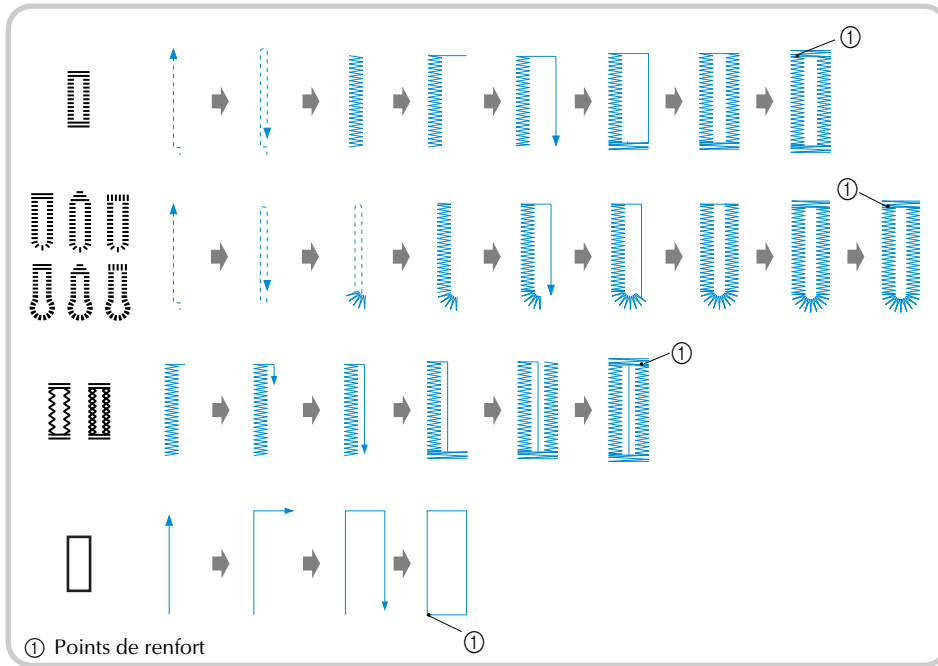

Les noms des parties du pied pour boutonnière "A", utilisé pour coudre des boutonnières, sont indiqués ci-dessous.

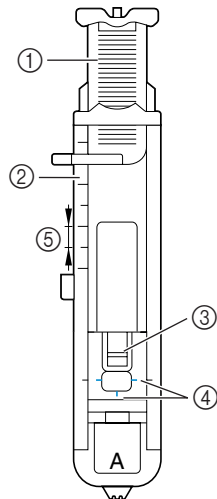

- ① Plaque du guide-bouton
- ② Réglette du pied-de-biche
- ③ Epingle
- ④ Repères sur le pied pour boutonnière
- ⑤ 5 mm (3/16 po)

- 1** Utilisez une craie pour marquer l'emplacement et la longueur de la boutonnière sur le tissu.

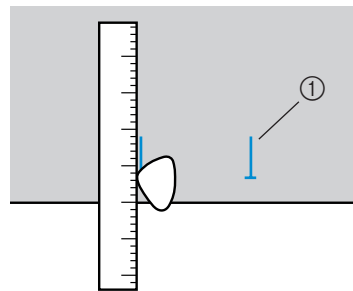

- ① Repères sur le tissu

- 2** Tirez sur la plaque du guide-bouton du pied pour boutonnière "A", puis insérez le bouton qui devra passer par la boutonnière.

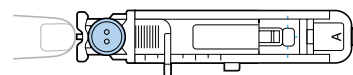

3

POINTS DE COUTURE COURANTS

■ **Si le bouton n'entre pas dans la plaque du guide-bouton**

Additionnez le diamètre et l'épaisseur du bouton, puis réglez la plaque du guide-bouton sur la longueur ainsi obtenue. (La distance entre les repères de la règle du pied-de-biche correspond à 5 mm (3/16 po).)

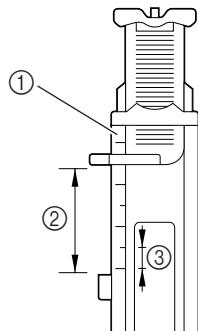

- ① Règlette du pied-de-biche
- ② Longueur de la boutonnière (diamètre + épaisseur du bouton)
- ③ 5 mm (3/16 po)

Exemple : Pour un bouton de 15 mm (9/16 po) de diamètre et de 10 mm (3/8 po) d'épaisseur, la plaque du guide-bouton doit être réglée sur 25 mm (1 po) sur la règle.

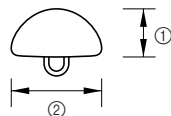

- ① 10 mm (3/8 po)
- ② 15 mm (9/16 po)

► La taille de la boutonnière est réglée.

3 Fixez le pied pour boutonnière "A".

- Pour plus de détails, reportez-vous à la section "Remplacement du pied-de-biche" (page 39).

4 Sélectionnez un point.

- Pour plus de détails, reportez-vous à la section "Sélection des points" (page 64).

5 Placez le tissu en alignant la partie avant du repère de la boutonnière sur les repères rouges situés sur les côtés du pied pour boutonnière, puis abaissez le levier du pied-de-biche.

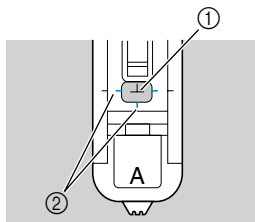

- ① Repère sur le tissu
- ② Repères rouges sur le pied pour boutonnière

Abaissez le fil supérieur pour le faire passer dans l'orifice du pied-de-biche.

- Lorsque vous abaissez le pied-de-biche, n'exercez pas de pression à l'avant du pied-de-biche, sinon, la taille de la boutonnière risque de ne pas être correcte.

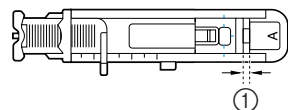
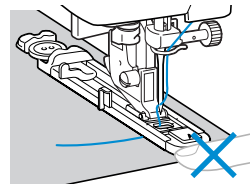

- ① Ne réduisez pas l'écart.

6 Abaissez au maximum le levier de boutonnière.

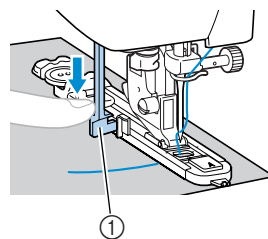

- ① Levier de boutonnière

Le levier de boutonnière est placé derrière le support du pied pour boutonnière.

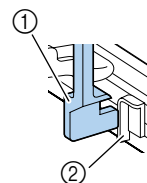

- ① Levier de boutonnière
- ② Support

7 Tenez légèrement l'extrémité du fil supérieur de votre main gauche et commencez à coudre.

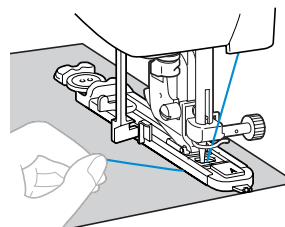

- Une fois le travail de couture terminé, la machine coud automatiquement des points de renfort puis s'arrête.

- 8 Relevez le levier du pied-de-biche, retirez le tissu et coupez les fils.
- 9 Remplacez le levier de boutonnière dans sa position d'origine.
- 10 Placez une épingle avant le point d'arrêt à l'une des extrémités de la boutonnière pour éviter de couper le point.

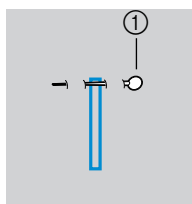

① Epingle

- 11 Utilisez le découd-vite pour couper en direction de l'épingle et ouvrir la boutonnière.

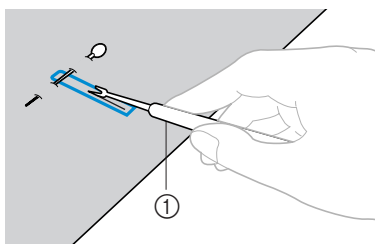

① Découd-vite

Pour les boutonnières "trou de serrure", utilisez le perce-œillet pour faire un trou dans la partie ronde de la boutonnière, puis utilisez le découd-vite pour ouvrir la boutonnière.

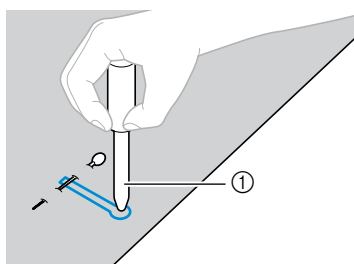

① Perce-œillet

- Lorsque vous utilisez le perce-œillet, placez un papier épais ou une autre feuille de protection sous le tissu avant de percer le trou.

! ATTENTION

- Lorsque vous ouvrez la boutonnière avec le découd-vite, ne placez pas vos mains dans le sens de la découpe, sinon vous risquez de vous blesser si le découd-vite glisse.

■ Modification de la densité de la couture

Réglez la longueur du point.

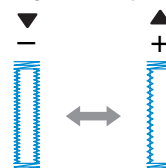

- Pour plus de détails, reportez-vous à la section "Réglage de la longueur du point" (page 56).
- Si le tissu n'avance pas (par exemple, s'il est trop épais), réduisez la densité de la couture.

■ Modification de la largeur du point

Réglez la largeur du point.

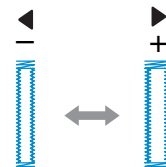

- Pour plus de détails, reportez-vous à la section "Réglage de la largeur du point" (page 55).



Mémo

- Avant de coudre des boutonnières, vérifiez la longueur et la largeur du point en cousant une boutonnière d'essai sur une chute de tissu.

POINTS DE COUTURE COURANTS

■ **Couture de boutonnieres sur des tissus élastiques**

Lorsque vous cousez des boutonnieres sur des tissus élastiques, utilisez un fil de guipage.

- ① **Accrochez le fil de guipage au pied pour boutonniere "A" comme indiqué sur l'illustration, pour qu'il se place dans les rainures, puis nouez-le de manière lâche.**

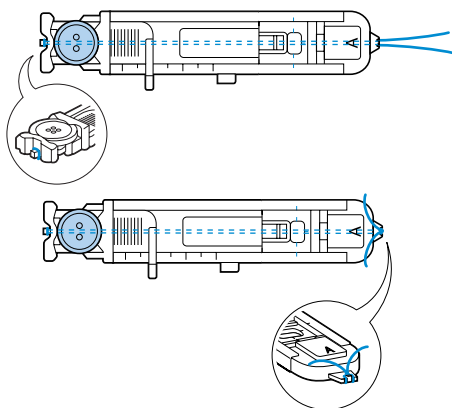

- ② **Fixez le pied pour boutonniere "A".**
 • Pour plus de détails, reportez-vous à la section "Remplacement du pied-de-biche" (page 39).

- ③ **Sélectionnez le point 46 ou 47.**

- ④ **Réglez la largeur du point en fonction de l'épaisseur du fil de guipage.**

- ⑤ **Abaissez le levier du pied-de-biche et celui du pied pour boutonniere, puis commencez à coudre.**

- ⑥ **A la fin de la couture, tirez doucement sur le fil de guipage pour le tendre.**

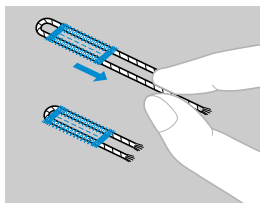

- ⑦ **Utilisez une aiguille à coudre à la main pour tirer le fil de guipage vers l'envers du tissu, puis nouez-le.**

- ⑧ **A l'aide d'un découd-vite, coupez la partie centrale du fil de guipage restant à l'extrémité supérieure de la boutonniere.**
 Coupez l'excédent de fil de guipage.

Couture de boutons

Vous pouvez coudre des boutons avec la machine à coudre. Vous pouvez fixer des boutons à 2 ou 4 trous.

- ① **Mesurez la distance entre les trous du bouton à coudre.**

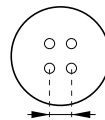

- ② **Relevez le levier du pied-de-biche, puis faites glisser le levier d'entraînement par griffe, situé à l'arrière de la machine, en bas, pour le placer sur  (vers la droite, vu depuis l'avant de la machine).**

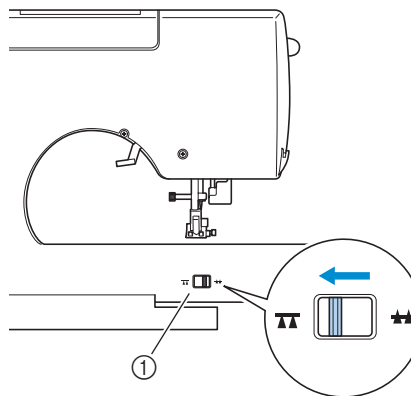

- ① Levier d'entraînement par griffe (vu depuis l'arrière de la machine)

► Les griffes d'entraînement sont abaissées.

- ③ **Fixez le pied pour boutons "M".**

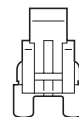

- Pour plus de détails, reportez-vous à la section "Remplacement du pied-de-biche" (page 39).

4 Placez le bouton sur le pied pour boutons "M".

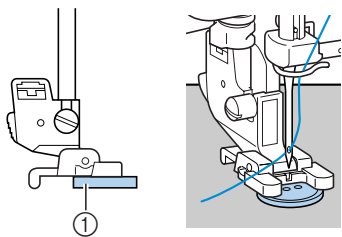

① Bouton

- Pour fixer des boutons à 4 trous, cousez tout d'abord les deux trous les plus proches de vous. Puis, faites glisser le bouton pour que l'aiguille passe dans les deux trous vers l'arrière de la machine à coudre et cousez-les de la même manière.

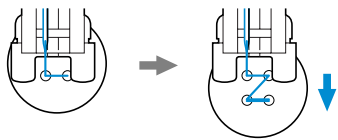

5 Sélectionnez le point 55 .

- Pour plus de détails, reportez-vous à la section "Sélection des points" (page 64).

6 Réglez la largeur du point pour qu'elle soit identique à la distance séparant les deux trous du bouton.

7 Tournez le volant vers vous pour vérifier que l'aiguille passe correctement dans les deux trous du bouton.

Réglez la largeur du point en fonction de la distance entre les trous du bouton.

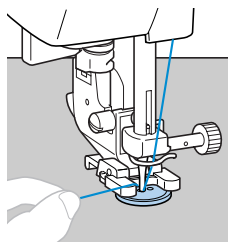
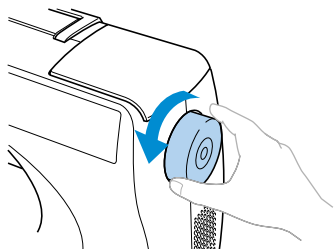

ATTENTION

- Lorsque vous cousez, vérifiez que l'aiguille ne touche pas le bouton, sinon elle risque de se tordre ou de casser.

8 Commencez à coudre.

- ▶ La machine à coudre s'arrête automatiquement après la couture des points de renfort.
- Pour renforcer la couture du bouton, exécutez deux fois l'opération correspondante.
- N'appuyez pas sur la touche Coupe-fil.

9 Tirez le fil supérieur à la fin de la couture vers l'envers du tissu, puis nouez-le avec le fil de la canette.

A l'aide d'une paire de ciseaux, coupez le fil supérieur et le fil de la canette au début de la couture.

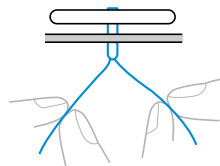

10 Une fois le bouton fixé, faites glisser le levier d'entraînement par griffe pour le placer sur (vers la gauche, vu depuis l'avant de la machine) pour relever les griffes d'entraînement.

3

Fixation d'une fermeture à glissière

Vous pouvez coudre une fermeture à glissière.

Nom du point	Motif	Application	Largeur du point [mm (pouce)]		Longueur du point [mm (pouce)]		Pied-de-biche
			Auto	Manuel	Auto	Manuel	
Point droit (aiguille au centre)	3 - - -	Fixation de fermetures à glissière Coutures cachées et plis	-	-	2.5 (3/32)	0.2-5.0 (1/64-3/16)	I

Il existe de nombreux moyens de fixer des fermetures à glissière. Cette section décrit les procédures de fixation d'une fermeture à glissière centrée et d'une fermeture à glissière latérale.

Fixation d'une fermeture à glissière centrée

Les points sont cousus sur les deux pièces de tissu placées l'une contre l'autre.

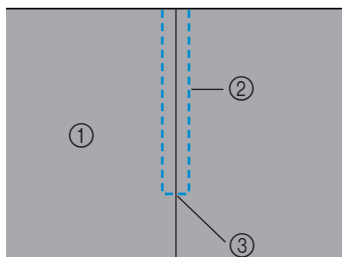

- ① Endroit du tissu
- ② Couture
- ③ Extrémité de l'ouverture de la fermeture à glissière

1 Fixez le pied zigzag "J" et cousez des points droits jusqu'à l'ouverture de la fermeture à glissière.

L'endroit des deux pièces de tissu se faisant face, cousez des points inverses après avoir atteint l'ouverture de la fermeture à glissière.

- Pour plus de détails, reportez-vous à la section "Points simples" (page 70).

2 A l'aide d'un point de faufilage, continuez à coudre jusqu'au bord du tissu.

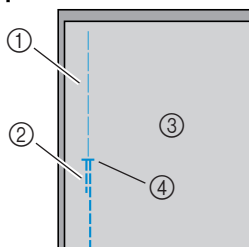

- ① Point de faufilage
- ② Points inverses
- ③ Envers du tissu
- ④ Extrémité de l'ouverture de la fermeture à glissière

3 Maintenez le rabat ouvert à l'envers du tissu.

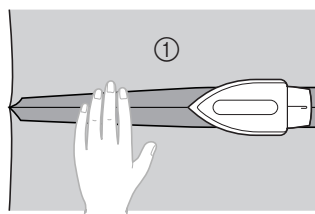

- ① Envers du tissu

4 Alignez la couture sur le centre de la fermeture à glissière et faufilez cette dernière en place.

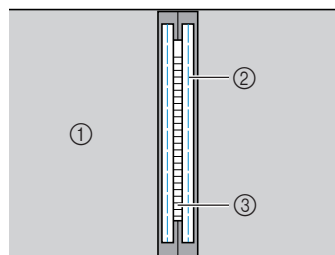

- ① Point de faufilage
- ② Envers du tissu
- ③ Fermeture à glissière

5 Fixez le support du pied-de-biche au crochet droit du pied pour fermeture à glissière "I".

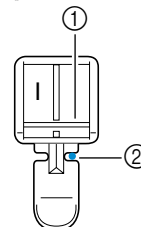

- ① Crochet droit
- ② Point de chute de l'aiguille

- Pour plus de détails, reportez-vous à la section "Remplacement du pied-de-biche" (page 39).

6 Sélectionnez le point 3

- Pour plus de détails, reportez-vous à la section "Sélection des points" (page 64).

! ATTENTION

- Lorsque vous utilisez le pied pour fermeture à glissière "I", veillez à sélectionner le point droit (aiguille au centre) et tournez lentement le volant vers vous pour vérifier que l'aiguille ne touche pas le pied-de-biche. Si vous sélectionnez un autre point ou si l'aiguille touche le pied-de-biche, vous risquez de casser ou de tordre celle-ci.

7 Surpiqûre autour de la fermeture à glissière.

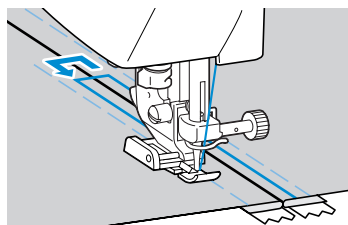
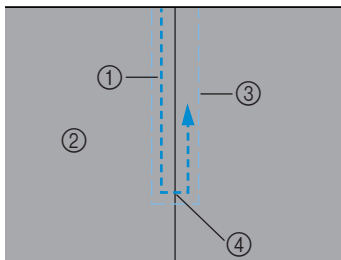

- ① Couture
- ② Endroit du tissu
- ③ Point de faufilage
- ④ Extrémité de l'ouverture de la fermeture à glissière

! ATTENTION

- Lorsque vous cousez, vérifiez que l'aiguille ne touche pas la fermeture à glissière, sinon elle pourrait se tordre ou casser.

8 Retirez le point de faufilage.

Fixation d'une fermeture à glissière latérale

Les points ne sont cousus que sur une seule pièce de tissu. Utilisez ce type de fermeture à glissière pour les ouvertures latérales et arrière.

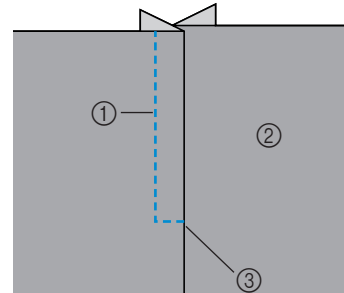

- ① Couture
- ② Endroit du tissu
- ③ Extrémité de l'ouverture de la fermeture à glissière

La procédure suivante indique comment coudre à gauche, comme illustré.

1 Fixez le pied zigzag "J" et cousez des points droits jusqu'à l'ouverture de la fermeture à glissière.

L'endroit des deux pièces de tissu se faisant face, cousez des points inverses après avoir atteint l'ouverture de la fermeture à glissière.

- Pour plus de détails, reportez-vous à la section "Points simples" (page 70).

2 A l'aide d'un point de faufilage, continuez à coudre jusqu'au bord du tissu.

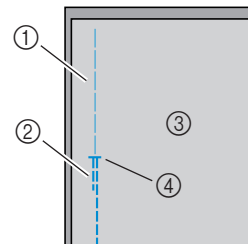

- ① Point de faufilage
- ① Points inverses
- ① Envers du tissu
- ① Extrémité de l'ouverture de la fermeture à glissière

3 Maintenez le rabat ouvert à l'envers du tissu.

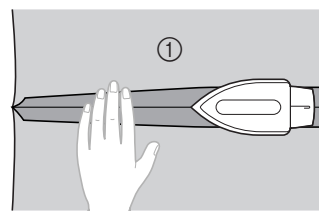

- ① Envers du tissu

POINTS DE COUTURE COURANTS

- 4** Appuyez sur le rabat pour que le côté droit (celui qui ne sera pas cousu) dispose de 3 mm (1/8 po) supplémentaires.

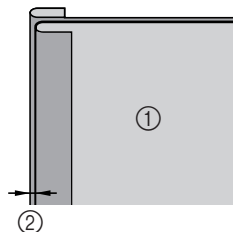

- ① Envers du tissu
② 3 mm (1/8 po)

- 5** Alignez les mailles de la fermeture à glissière sur le bord du tissu qui présente 3 mm supplémentaires (1/8 po), puis maintenez la fermeture à glissière en place à l'aide d'un faufilage ou d'une épingle.

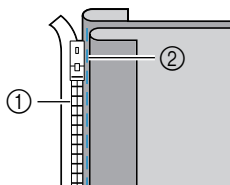

- ① Mailles de la fermeture à glissière
② Point de faufilage

- 6** Fixez le support du pied-de-biche au crochet droit du pied pour fermeture à glissière "1". Si les points sont cousus à droite, fixez le support du pied-de-biche au crochet gauche du pied pour fermeture à glissière.

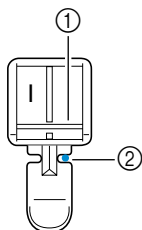

- ① Crochet droit
② Point de chute de l'aiguille

- Pour plus de détails, reportez-vous à la section "Remplacement du pied-de-biche" (page 39).

- 7** Sélectionnez le point ³ " " .

- Pour plus de détails, reportez-vous à la section "Sélection des points" (page 64).

! ATTENTION

- Lorsque vous utilisez le pied pour fermeture à glissière "1", veillez à sélectionner le point droit (aiguille au centre) et tournez lentement le volant vers vous pour vérifier que l'aiguille ne touche pas le pied-de-biche. Si vous sélectionnez un autre point ou si l'aiguille touche le pied-de-biche, vous risquez de casser ou de tordre celle-ci.

- 8** Cousez la fermeture à glissière à la pièce de tissu présentant les 3 mm supplémentaires (1/8 po), en commençant à la base de la fermeture à glissière.

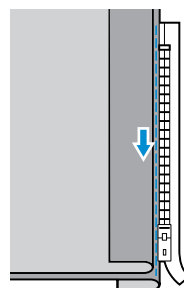
**! ATTENTION**

- Lorsque vous cousez, vérifiez que l'aiguille ne touche pas la fermeture à glissière, sinon elle pourrait se tordre ou casser.

- 9** Lorsque vous arrivez à environ 5 cm (2 po) de l'extrémité de la fermeture à glissière, arrêtez la machine à coudre avec l'aiguille abaissée (dans le tissu), relevez le levier du pied-de-biche, puis ouvrez la fermeture à glissière et continuez à coudre.

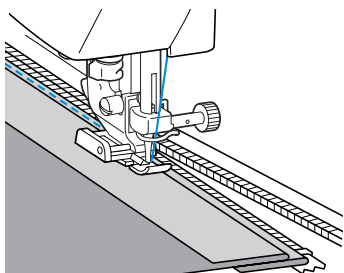

- 10** Fermez la fermeture à glissière, retournez le tissu et faufilez l'autre côté de la fermeture sur le tissu.

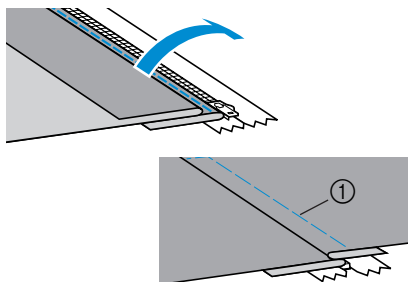

① Point de faufilage

- 11** Fixez le support du pied-de-biche à l'autre crochet du pied pour fermeture à glissière "I". Si le support du pied-de-biche était fixé au crochet droit à l'étape 6, passez au crochet gauche.

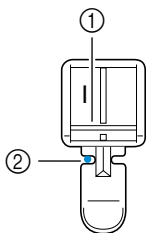

① Crochet gauche
② Point de chute de l'aiguille

- 12** Surpiqûre autour de la fermeture à glissière. Cousez des points inverses à l'extrémité de l'ouverture de la fermeture à glissière et alignez les mailles de cette dernière sur le côté du pied-de-biche.

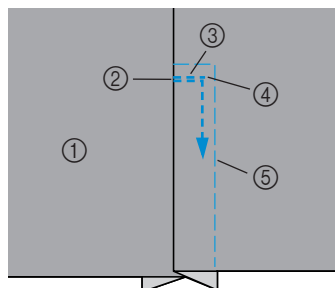

① Endroit du tissu
② Extrémité de l'ouverture de la fermeture à glissière
③ Points inverses
④ Début de la couture
⑤ Point de faufilage

- 13** Lorsque vous arrivez à environ 5 cm (2 po) de l'extrémité de la fermeture à glissière, arrêtez la machine à coudre avec l'aiguille abaissée (dans le tissu) et relevez le levier du pied-de-biche.



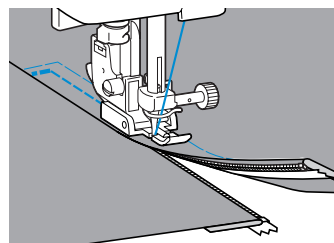

- 14** Retirez le point de faufilage, ouvrez la fermeture à glissière et continuez à coudre.



3

Couture de tissus et rubans élastiques

Vous pouvez coudre des tissus élastiques et fixer du ruban élastique.

Nom du point	Motif	Application	Largeur du point [mm (pouce)]		Longueur du point [mm (pouce)]		Pied-de-biche
			Auto	Manuel	Auto	Manuel	
Point élastique	5 	Tissus élastiques	1.0 (1/16)	1.0–3.0 (1/16–1/8)	2.5 (3/32)	1.0–4.0 (1/16–3/16)	J
Point zigzag double	9 	Fixation d'un élastique	5.0 (3/16)	1.5–7.0 (1/16–1/4)	1.0 (1/16)	0.2–4.0 (1/64–3/16)	
Point zigzag triple	10 		5.0 (3/16)	1.5–7.0 (1/16–1/4)	1.0 (1/16)	0.2–4.0 (1/64–3/16)	
Point de fixation d'élastiques	28 	Fixation d'élastiques à des tissus élastiques	4.0 (3/16)	0.0–7.0 (0–1/4)	1.0 (1/16)	0.2–4.0 (1/64–3/16)	

Respectez les précautions correspondantes lorsque vous effectuez les opérations de couture suivantes.

Points élastiques

1 Fixez le pied zigzag "J".

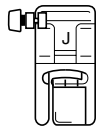

- Pour plus de détails, reportez-vous à la section "Remplacement du pied-de-biche" (page 39).

2 Sélectionnez le point 5 .

- Pour plus de détails, reportez-vous à la section "Sélection des points" (page 64).

3 Cousez le tissu sans l'étirer.

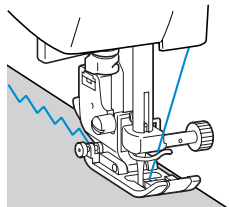

Fixation d'un élastique

Lorsque vous fixez un ruban élastique à la manchette ou à la taille d'un vêtement, les dimensions finales seront celles du ruban élastique tendu. Il est donc nécessaire d'utiliser un ruban élastique suffisamment long.

1 Epinglez le ruban élastique à l'envers du tissu.

Epinglez le ruban élastique sur le tissu en plusieurs points pour qu'il soit positionné de manière uniforme.

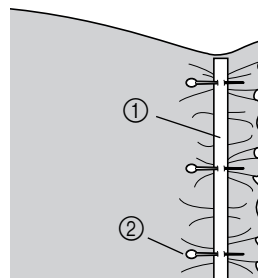

- ① Ruban élastique
- ② Epingle

2 Fixez le pied zigzag "J".

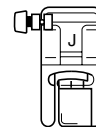

- Pour plus de détails, reportez-vous à la section "Remplacement du pied-de-biche" (page 39).

3 Sélectionnez un point.

- Pour plus de détails, reportez-vous à la section "Sélection des points" (page 64).

4 Cousez le ruban élastique en l'étirant pour qu'il ait la même longueur que le tissu.

Tout en étendant le tissu de la main gauche derrière le pied-de-biche, tirez dessus au niveau de l'épingle la plus proche de l'avant du pied-de-biche avec la main droite.

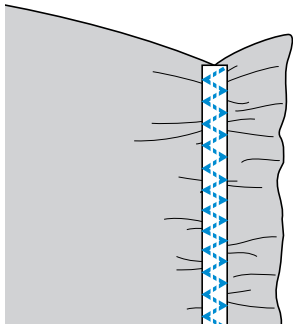
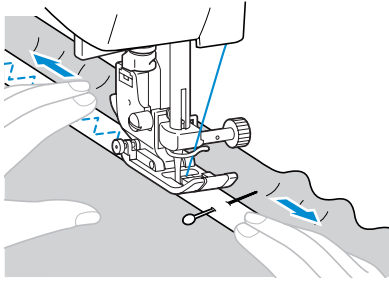









**! ATTENTION**

- Lorsque vous cousez, vérifiez que l'aiguille ne touche aucune épingle, sinon elle pourrait se tordre ou casser.

3

Points d'appliqué, patchwork et de capitonnage

Cette section décrit les points pouvant être utilisés pour la couture d'appliqués, de patchworks et de capitonnage.

Nom du point	Motif	Application	Largeur du point [mm (pouce)]		Longueur du point [mm (pouce)]		Pied-de-biche
			Auto	Manuel	Auto	Manuel	
Point zigzag	7 	Attache d'appliqués (ligne de base centrale/points inverses)	3.5 (1/8)	0.0–7.0 (0–1/4)	1.4 (1/16)	0.0–4.0 (0–3/16)	J
	60 	Capitonnage appliqué et en mouvement libre, points plumetis	3.5 (1/8)	0.0–7.0 (0–1/4)	1.4 (1/16)	0.0–4.0 (0–3/16)	
Point d'appliqué	19 	Attache d'appliqués	3.5 (1/8)	2.5–5.0 (3/32–3/16)	2.5 (3/32)	1.6–4.0 (1/16–3/16)	
	61 	Attache d'appliqués et de bordures	1.5 (1/16)	0.5–5.0 (1/32–3/16)	1.2 (1/16)	1.0–4.0 (1/16–3/16)	
Point droit d'assemblage	57 	Point droit d'assemblage (avec un rabat de 6,5 mm à partir du bord droit du pied-de-biche)	5.5 (7/32)	0.0–7.0 (0–1/4)	1.6 (1/16)	0.2–5.0 (1/64–3/16)	
	58 	Point droit d'assemblage (avec un rabat de 6,5 mm à partir du bord gauche du pied-de-biche)	1.5 (1/16)	0.0–7.0 (0–1/4)	1.6 (1/16)	0.2–5.0 (1/64–3/16)	
Point d'assemblage	22 	Points patchwork	4.0 (3/16)	0.0–7.0 (0–1/4)	1.2 (1/16)	0.2–4.0 (1/64–3/16)	
	23 		5.0 (3/16)	2.5–7.0 (3/32–1/4)	2.5 (3/32)	1.0–4.0 (1/16–3/16)	
	24 		5.0 (3/16)	0.0–7.0 (0–1/4)	1.2 (1/16)	0.2–4.0 (1/64–3/16)	
Point de capitonnage style "à la main"	59 	Capitonnage à point droit qui paraît cousu main	0.0 (0)	0.0–7.0 (0–1/4)	2.5 (3/32)	1.0–4.0 (1/16–3/16)	
Capitonnage pointillé	62 	Pointillé	7.0 (1/4)	1.0–7.0 (1/16–1/4)	1.6 (1/16)	1.0–4.0 (1/16–3/16)	

Points d'appliqué

- 1** Découpez l'appliqué, en laissant un rabat compris entre 3 et 5 mm (1/8 et 3/16 po).

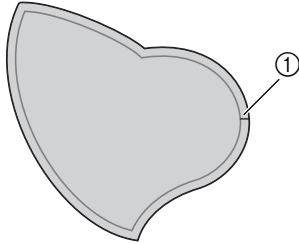

① Rabat

- 2** Placez un motif de papier épais au dos de l'appliqué, puis pliez le rabat à l'aide d'un fer à repasser.

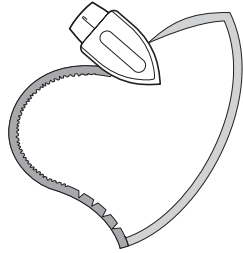

- Retirez le papier après avoir fait pression sur le rabat.

- 3** Retournez le tissu, puis faufilez-le ou placez-y des épingles pour le fixer au tissu.

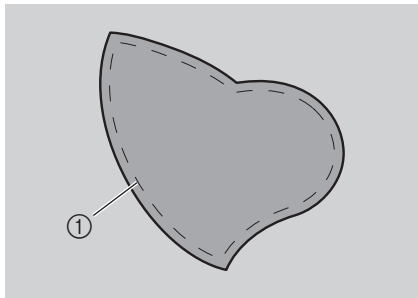

① Point de faufilage

- 4** Fixez le pied zigzag "J".

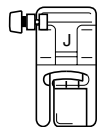

- Pour plus de détails, reportez-vous à la section "Remplacement du pied-de-biche" (page 39).

- 5** Sélectionnez un point.

- Pour plus de détails, reportez-vous à la section "Sélection des points" (page 64).

- 6** Tournez le volant vers vous, puis commencez à coudre le bord de l'appliqué, en veillant à ce que l'aiguille se place juste en dehors de l'appliqué.

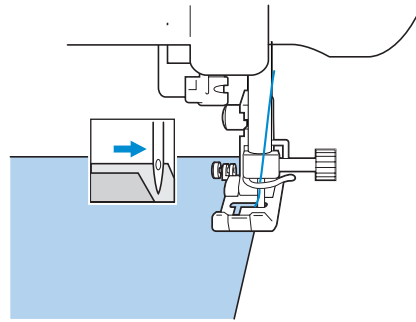

Lorsque vous atteignez un angle, arrêtez la machine; l'aiguille se trouvant dans le tissu principal, juste en dehors de l'appliqué, relevez le levier du pied-de-biche, puis tournez le tissu afin de modifier le sens de couture.

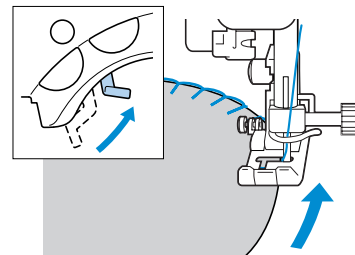

3

Points patchwork (piqué fantaisie)

- 1 Pliez le bord de la pièce de tissu supérieure et placez-la sur la pièce inférieure.
- 2 Cousez les deux pièces de tissu ensemble de sorte que le motif du point s'étende sur les deux pièces.

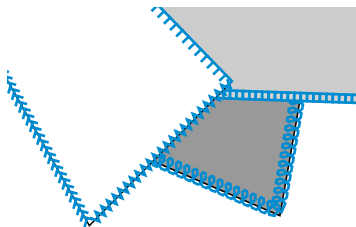
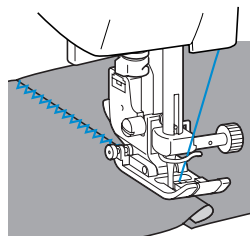

Assemblage

On appelle "assemblage" le fait de coudre deux pièces de tissu ensemble. Vous devez couper les pièces de tissu en laissant un rabat de 6,5 mm (1/4 po). Cousez un point droit d'assemblage avec un rabat de 6,5 mm (1/4 po) à partir du bord droit ou gauche du pied-de-biche.

- 1 Faufilez ou placez des épingles le long du rabat des tissus à assembler.
- 2 Fixez le pied zigzag "J".

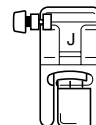

- Pour plus de détails, reportez-vous à la section "Remplacement du pied-de-biche" (page 39).

- 3 Sélectionnez le point ⁵⁷ ou ⁵⁸ .

- Pour plus de détails, reportez-vous à la section "Sélection des points" (page 64).

- 4 Effectuez la couture, le bord du pied-de-biche étant aligné sur le bord du tissu.

■ Pour un rabat du côté droit

Alignez le côté droit du pied-de-biche sur le bord du tissu et effectuez la couture en

utilisant le point ⁵⁷ .

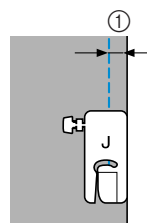

① 6,5 mm (1/4 po)

■ Pour un rabat du côté gauche

Alignez le côté gauche du pied-de-biche sur le bord du tissu et effectuez la couture en utilisant

le point ⁵⁸ .

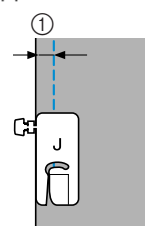

① 6,5 mm (1/4 po)



Mémemorandum

- Pour modifier la largeur du rabat (positionnement de l'aiguille), réglez la largeur du point.

Capitonage

On appelle "capitonage" le placement d'ouate entre les parties inférieure et supérieure du tissu. Vous pouvez facilement réaliser des couvertures piquées à l'aide du pied à double entraînement et du guide de capitonnage proposés en option.

- 1 Faufilez le tissu pour lequel vous souhaitez réaliser le capitonnage.**
- 2 Fixez le pied à double entraînement.**
 - Pour plus de détails, reportez-vous à la section "Utilisation du pied à double entraînement (en option)" (page 42).
- 3 Sélectionnez un point.**
 - Pour plus de détails, reportez-vous à la section "Sélection des points" (page 64).
- 4 Placez une main de chaque côté du pied-de-biche, puis tirez uniformément sur le tissu lors de la couture.**

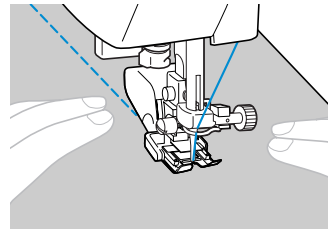

Remarque

- Lorsque vous cousez à l'aide du pied à double entraînement, utilisez une vitesse moyenne ou basse.

POINTS DE COUTURE COURANTS

■ Utilisation du guide de capitonnage en option

Utilisez le guide de capitonnage pour coudre des points parallèles espacés de manière égale.

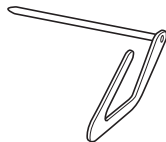

- 1 Insérez la tige du guide ouateur dans l'orifice se trouvant à l'arrière du support de pied-de-biche ou du pied à double entraînement.

Pied à double entraînement

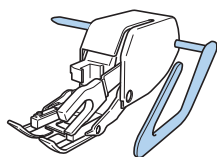

Support de pied-de-biche

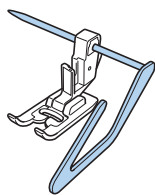

- 2 Réglez la tige du guide ouateur pour que le guide de capitonnage s'aligne sur les points déjà cousus.

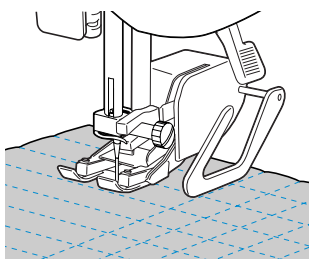

Capitonnage en mouvement libre

Avec le capitonnage en mouvement libre, les griffes d'entraînement peuvent être abaissées (à l'aide du levier d'entraînement par griffe) de façon à pouvoir déplacer le tissu librement dans n'importe quelle direction.

Le pied-de-biche pour capitonnage en option est nécessaire au capitonnage en mouvement libre.

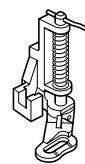

- 1 Retirez le pied-de-biche et son support.

• Reportez-vous à la section "Retrait du support de pied-de-biche" (page 41).

- 2 Alignez le pied-de-biche pour capitonnage sur la partie inférieure gauche de la barre du pied-de-biche.

Le crochet du pied-de-biche pour capitonnage doit se trouver au-dessus de la vis du support d'aiguille.

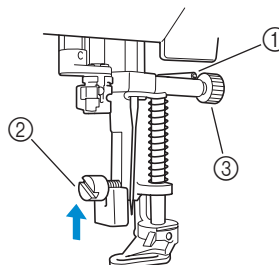

- ① Crochet du pied-de-biche pour capitonnage
② Vis du support de pied-de-biche
③ Vis du support d'aiguille

- 3 Maintenez le pied-de-biche pour capitonnage de la main droite, puis serrez la vis du support de pied-de-biche à l'aide du tournevis de votre main gauche.

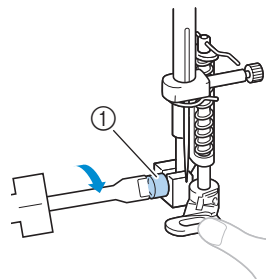

- ① Vis du support de pied-de-biche

! ATTENTION

- Veillez à bien serrer les vis à l'aide du tournevis, sinon, l'aiguille risque de toucher le pied-de-biche et de se tordre ou de casser.

- 4** Faites glisser le levier d'entraînement par griffe, situé à l'arrière de la machine, en bas, pour le placer sur  (vers la droite, vu depuis l'avant de la machine).

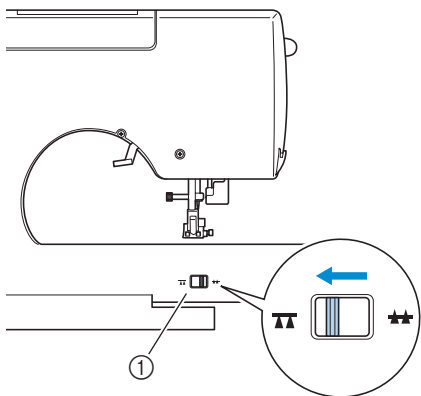

① Curseur de réglage des griffes d'entraînement (vu depuis l'arrière de la machine)

► Les griffes d'entraînement sont abaissées.

- 5** Mettez la machine à coudre sous tension, puis sélectionnez un point.

- Pour plus de détails, reportez-vous à la section "Sélection des points" (page 64).

- 6** Etendez le tissu des deux mains, puis déplacez-le pour suivre le motif.

Des points de renfort sont cousus au début et à la fin de la couture.

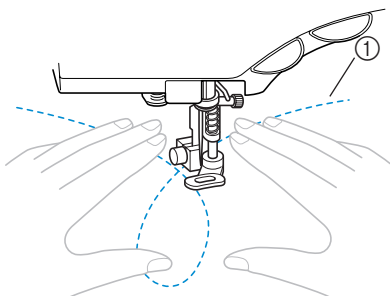

① Motif

- 7** A la fin de la couture, faites glisser le levier d'entraînement par griffe pour le placer sur  (vers la gauche, vu depuis l'avant de la machine) pour relever les griffes d'entraînement.

- En général, le levier d'entraînement par griffe se trouve à gauche.

3

POINTS DE COUTURE COURANTS

Points plumetis

Vous pouvez coudre un point décoratif en changeant la largeur d'un point plumetis. Lorsque la machine à coudre est réglée pour permettre l'ajustement de la largeur de couture, cette dernière peut-être aisément et rapidement réglée à l'aide du sélecteur de vitesse de couture. Dans ce cas, la vitesse de couture est réglée à l'aide de la pédale de commande.

- 1 **Connectez la pédale de commande.**
 - Pour plus de détails, reportez-vous à la section "Démarrage du travail de couture" (page 49).

- 2 **Fixez le pied zigzag "J".**

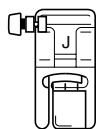

- Pour plus de détails, reportez-vous à la section "Remplacement du pied-de-biche" (page 39).

- 3 **Mettez la machine à coudre sous tension, puis appuyez sur  (touche de réglage) du panneau de commande.**

- ▶ L'écran de réglage s'affiche.

- 4 **Appuyez sur ▲, ▼, ◀ et ▶ (touches fléchées) jusqu'à ce que  soit sélectionné.**



- 5 **Appuyez sur  (touche OK).**

- ▶ L'écran permettant de spécifier la commande de la largeur du point à l'aide du sélecteur de vitesse de couture s'affiche.

- 6 **Appuyez sur ◀ pour sélectionner .**
Pour revenir à OFF, appuyez sur ▶.



- ▶ La machine est maintenant réglée pour permettre la commande de la largeur du point à l'aide du sélecteur de vitesse de couture.

- 7 **Appuyez sur  (touche OK).**

- ▶ L'écran du point initial s'affiche de nouveau.

- 8 **Sélectionnez le point .**

- Pour plus de détails, reportez-vous à la section "Sélection des points" (page 64).

- 9 **Lors de la couture, faites coulisser le sélecteur pour régler la largeur du point.**

- Faites glisser le sélecteur vers la gauche pour diminuer la largeur du point. Faites glisser le sélecteur vers la droite pour augmenter la largeur du point.

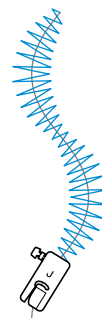
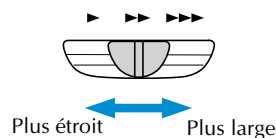

- Réglez la vitesse de couture à l'aide de la pédale de commande.





- 10 **Une fois la couture terminée, désactivez (OFF) le réglage de commande de la largeur du point.**

**Mémo**

- Bien que le résultat de la couture diffère en fonction du type de tissu utilisé et de l'épaisseur du fil, pour des résultats optimaux, réglez la longueur du point entre 0,3 et 0,5 mm (1/64 et 1/32 po).

Points de renfort

Renforcez les points soumis à d'importantes tractions, comme les boutonnères des manches, les coutures d'entrejambes et les coins des poches.

Nom du point	Motif	Application	Largeur du point [mm (pouce)]		Longueur du point [mm (pouce)]		Pied-de-biche
			Auto	Manuel	Auto	Manuel	
Point élastique triple	4 	Renforcement des coutures des manches et des entrejambes	0.0 (0)	0.0–7.0 (0–1/4)	2.5 (3/32)	1.5–4.0 (1/16–3/16)	J
Point d'arrêt	54 	Renforcement de l'extrémité des ouvertures, telles que les coins des poches	2.0 (1/16)	1.0–3.0 (1/16–1/8)	0.4 (1/64)	0.3–1.0 (1/64–1/16)	A
Point de reprisage	52 	Reprisage de tissus moyens	7.0 (1/4)	2.5–7.0 (3/32–1/4)	2.0 (1/16)	0.4–2.5 (1/64–3/32)	
	53 	Reprisage de tissus épais	7.0 (1/4)	2.5–7.0 (3/32–1/4)	2.0 (1/16)	0.4–2.5 (1/64–3/32)	

3

Points élastiques triples

Utilisez le point élastique triple pour renforcer les boutonnères des manches et les coutures d'entrejambes.

1 Fixez le pied zigzag "J".

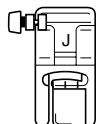

- Pour plus de détails, reportez-vous à la section "Remplacement du pied-de-biche" (page 39).

2 Sélectionnez le point 4 .

- Pour plus de détails, reportez-vous à la section "Sélection des points" (page 64).

3 Commencez à coudre.

- Pour plus de détails, reportez-vous à la section "Démarrage du travail de couture" (page 49).

Points d'arrêt

Les points d'arrêt permettent de renforcer les points soumis à d'importantes tractions, comme les coins des poches et les ouvertures.

Vous trouverez ci-dessous l'exemple de la procédure de couture des points d'arrêt aux coins des poches.

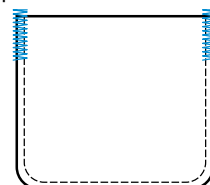

1 Déterminez la longueur souhaitée du point d'arrêt.

Réglez la plaque du guide-bouton du pied pour boutonnière "A" à la longueur voulue. (La distance entre les repères de la règle du pied-de-biche correspond à 5 mm (3/16 po).)

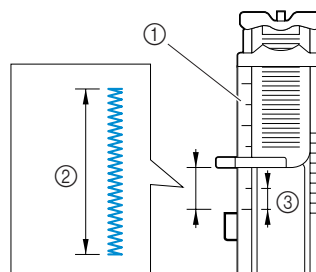

- ① Réglette du pied-de-biche
- ② Longueur du point d'arrêt
- ③ 5 mm (3/16 po)

- Vous pouvez coudre un point d'arrêt d'une longueur maximale de 28 mm (1-1/8 po).

POINTS DE COUTURE COURANTS

- 2** Fixez le pied pour boutonnière "A".
 - Pour plus de détails, reportez-vous à la section "Remplacement du pied-de-biche" (page 39).
- 3** Sélectionnez le point  54.
 - Pour plus de détails, reportez-vous à la section "Sélection des points" (page 64).
- 4** Placez le tissu pour que l'ouverture de la poche soit tournée vers vous, puis abaissez le levier du pied-de-biche de façon à ce que l'aiguille tombe 2 mm (1/16 po) devant l'ouverture de la poche.

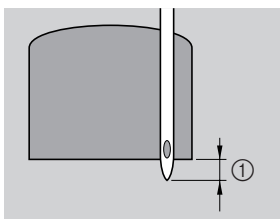

① 2 mm (1/16 po)

Abaissez le fil supérieur pour le faire passer dans l'orifice du pied-de-biche.

- Lorsque vous abaissez le pied-de-biche, n'exercez pas de pression à l'avant du pied-de-biche, sinon, la taille du point d'arrêt risque de ne pas être correcte.

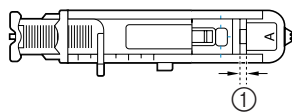
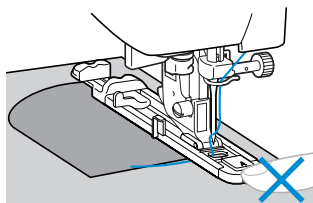

① Ne réduisez pas l'écart.

- 5** Abaissez au maximum le levier de boutonnière.

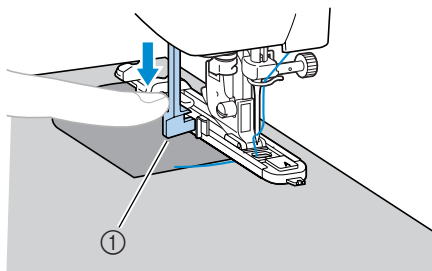

① Levier de boutonnière

Le levier de boutonnière est placé derrière le support du pied pour boutonnière.

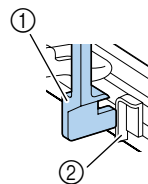

① Levier de boutonnière
② Support

- 6** Tenez légèrement l'extrémité du fil supérieur de votre main gauche et commencez à coudre.

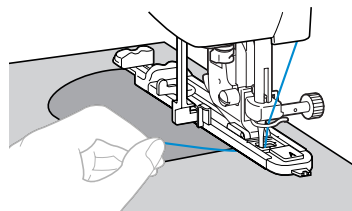

► Une fois le travail de couture terminé, la machine coud automatiquement des points de renfort puis s'arrête.

- 7** Relevez le levier du pied-de-biche, retirez le tissu, puis coupez les fils.
- 8** Remplacez le levier de boutonnière dans sa position d'origine.



Mémemorandum

- Si le tissu n'avance pas, parce qu'il est trop épais, par exemple, augmentez la longueur du point. Pour plus de détails, reportez-vous à la section "Réglage de la longueur du point" (page 56).

Reprisage

Vous pouvez repriser un tissu déchiré.
La couture du reprisage est illustrée ci-dessous.

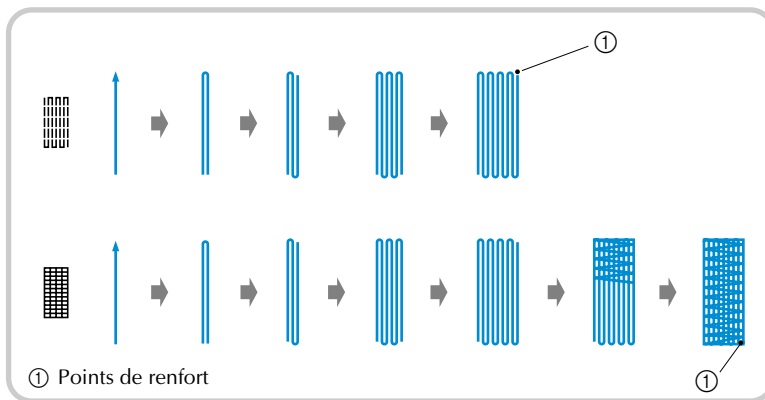

① Points de renfort

3

1 Déterminez la longueur souhaitée du reprisage.

Réglez la plaque du guide-bouton du pied pour boutonnière "A" à la longueur voulue. (La distance entre les repères de la réglette du pied-de-biche correspond à 5 mm (3/16 po).)

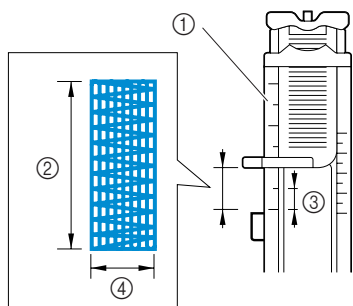

- ① Réglette du pied-de-biche
- ② Longueur du reprisage
- ③ 5 mm (3/16 po)
- ④ 7 mm (1/4 po)

- Vous pouvez coudre un point d'arrêt d'une longueur maximale de 28 mm (1-1/8 po).

2 Fixez le pied pour boutonnière "A".

- Pour plus de détails, reportez-vous à la section "Remplacement du pied-de-biche" (page 39).

3 Sélectionnez le point 52 ou 53.

- Pour plus de détails, reportez-vous à la section "Sélection des points" (page 64).

4 Placez le tissu pour que l'aiguille se trouve 2 mm (1/16 po) avant la zone de reprisage, puis abaissez le levier du pied-de-biche.

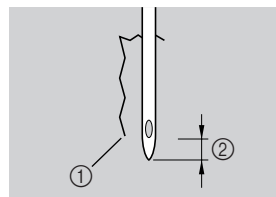

- ① Déchirure
- ② 2 mm (1/16 po)

Abaissez le fil supérieur pour le faire passer dans l'orifice du pied-de-biche.

- Lorsque vous abaissez le pied-de-biche, n'exercez pas de pression à l'avant du pied-de-biche, sinon, la taille du reprisage risque de ne pas être correcte.

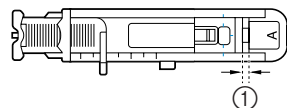
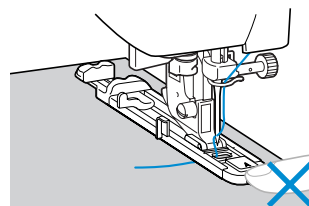

- ① Ne réduisez pas l'écart.

POINTS DE COUTURE COURANTS

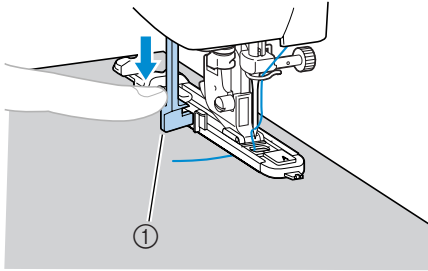
5 Abaissez au maximum le levier de boutonnière.

① Levier de boutonnière

Le levier de boutonnière est placé derrière le support du pied pour boutonnière.

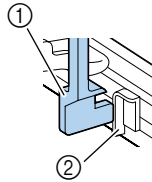

① Levier de boutonnière
② Support

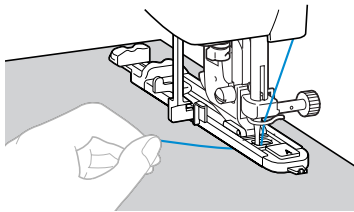
6 Tenez légèrement l'extrémité du fil supérieur de votre main gauche et commencez à coudre.

► Une fois le travail de couture terminé, la machine coud automatiquement des points de renfort puis s'arrête.

7 Relevez le levier du pied-de-biche, retirez le tissu, puis coupez les fils.**8** Remplacez le levier de boutonnière dans sa position d'origine.**Mé morandum**

- Si le tissu n'avance pas, parce qu'il est trop épais, par exemple, augmentez la longueur du point. Pour plus de détails, reportez-vous à la section "Réglage de la longueur du point" (page 56).

Points à œillet

Vous pouvez coudre des œillets, comme les œillets se trouvant sur des ceintures. Trois tailles d'œillets sont disponibles : 7 mm, 6 mm et 5 mm (1/4, 15/64 et 3/16 po).

Nom du point	Motif	Application	Largeur du point [mm (pouce)]		Longueur du point [mm (pouce)]		Pied-de-biche
			Auto	Manuel	Auto	Manuel	
Point à œillet	56 	Couture d'œillets, notamment sur des ceintures	7.0 (1/4)	7.0, 6.0 ou 5.0 (1/4, 15/64 ou 3/16)	7.0 (1/4)	7.0, 6.0 ou 5.0 (1/4, 15/64 ou 3/16)	N

1 Fixez le pied pour monogrammes "N".

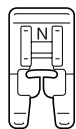

- Pour plus de détails, reportez-vous à la section "Remplacement du pied-de-biche" (page 39).

2 Sélectionnez le point 56 .

- Pour plus de détails, reportez-vous à la section "Sélection des points" (page 64).

3 Réglez la largeur ou la longueur du point pour sélectionner la taille d'œillet voulue.

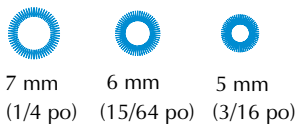

- Pour plus de détails, reportez-vous à la section "Réglage de la longueur et de la largeur du point" (page 55).

4 Abaissez l'aiguille sur le tissu au début de la couture, puis faites de même avec le levier du pied-de-biche.

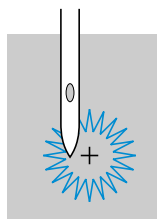

5 Commencez à coudre.

- Une fois le travail de couture terminé, la machine coud automatiquement des points de renfort puis s'arrête.

6 Utilisez le perce-œillet pour effectuer un trou au centre de l'œillet.

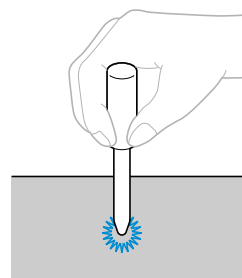



















- Lorsque vous utilisez le perce-œillet, placez un papier épais ou une autre feuille de protection sous le tissu avant de percer le trou.





Mémorandum

- Si vous utilisez un fil fin, la couture risque d'être grossière. Dans ce cas, cousez deux fois l'œillet, en superposant les coutures, avant de retirer le tissu.

Points décoratifs

Cette machine permet de coudre plusieurs points décoratifs.

Nom du point	Motif	Application	Largeur du point [mm (pouce)]		Longueur du point [mm (pouce)]		Pied-de-biche	
			Auto	Manuel	Auto	Manuel		
Point de chausson	26 	Couture de deux pièces de tissu assemblées avec une couture ouverte	5.0 (3/16)	0.0–7.0 (0–1/4)	2.5 (3/32)	1.0–4.0 (1/16–3/16)	J	
	27 		5.0 (3/16)	2.5–7.0 (3/25–1/4)	2.5 (3/32)	1.0–4.0 (1/16–3/16)		
Point d'assemblage	22 	Points d'assemblage décoratifs	4.0 (3/16)	0.0–7.0 (0–1/4)	1.2 (1/16)	0.2–4.0 (1/64–3/16)		
	23 		5.0 (3/16)	2.5–7.0 (3/32–1/4)	2.5 (3/32)	1.0–4.0 (1/16–3/16)		
	24 		5.0 (3/16)	0.0–7.0 (0–1/4)	1.2 (1/16)	0.2–4.0 (1/64–3/16)		
Point de coquille	20 	Couture de points de coquille sur des cols et lignes courbes	4.0 (3/16)	0.0–7.0 (0–1/4)	2.5 (3/32)	0.2–4.0 (1/64–3/16)		
Point smock	25 	Couture de fronces sur des tissus pour leur conférer texture et élasticité	5.0 (3/16)	0.0–7.0 (0–1/4)	1.6 (1/16)	1.0–4.0 (1/16–3/16)		
	26 		5.0 (3/16)	0.0–7.0 (0–1/4)	2.5 (3/32)	1.0–4.0 (1/16–3/16)		
	27 		5.0 (3/16)	2.5–7.0 (3/32–1/4)	2.5 (3/32)	1.0–4.0 (1/16–3/16)		
Point feston	21 	Couture de points feston satin	5.0 (3/16)	2.5–7.0 (3/32–1/4)	0.5 (1/32)	0.1–1.0 (1/64–1/16)		
Point décoratif	33 	Couture de dentelle, ourlets décoratifs, points Héritage, etc.	3.5 (1/8)	1.5–7.0 (1/16–1/4)	2.5 (3/32)	1.6–4.0 (1/16–3/16)		N
	34 		6.0 (15/64)	1.5–7.0 (1/16–1/4)	3.0 (1/8)	1.5–4.0 (1/16–3/16)		
	35 	Couture d'ourlets décoratifs et points Héritage, etc., sur tissus fins, moyens et à armure toile	5.0 (3/16)	1.5–7.0 (1/16–1/4)	3.5 (1/8)	1.5–4.0 (1/16–3/16)		
	36 		5.0 (3/16)	1.5–7.0 (1/16–1/4)	4.0 (3/16)	1.5–4.0 (1/16–3/16)		
	37 		5.0 (3/16)	1.5–7.0 (1/16–1/4)	2.5 (3/32)	1.5–4.0 (1/16–3/16)		
	38 		5.0 (3/16)	1.5–7.0 (1/16–1/4)	2.0 (1/16)	1.5–4.0 (1/16–3/16)		
	39 	Couture d'ourlets décoratifs, points Héritage, enfilage de ruban, etc.	5.0 (3/16)	1.5–7.0 (1/16–1/4)	3.0 (1/8)	1.5–4.0 (1/16–3/16)		
	40 	Couture de points Héritage, etc.	6.0 (15/64)	1.5–7.0 (1/16–1/4)	1.6 (1/16)	1.0–4.0 (1/16–3/16)		
41 	5.0 (3/16)		1.5–7.0 (1/16–1/4)	1.6 (1/16)	1.0–4.0 (1/16–3/16)			

Nom du point	Motif	Application	Largeur du point [mm (pouce)]		Longueur du point [mm (pouce)]		Pied-de-biche
			Auto	Manuel	Auto	Manuel	
Point décoratif	29 	Couture de points décoratifs	4.0 (3/16)	0.0-7.0 (0-1/4)	3.0 (1/8)	2.0-4.0 (1/16-3/16)	J
	30 		4.0 (3/16)	0.0-7.0 (0-1/4)	2.5 (3/32)	1.0-4.0 (1/16-3/16)	
	31 		5.5 (7/32)	0.0-7.0 (0-1/4)	1.6 (1/16)	1.0-4.0 (1/16-3/16)	
	32 		5.0 (3/16)	1.5-7.0 (1/16-1/4)	1.0 (1/16)	0.2-4.0 (1/64-3/16)	N

Points de chausson

On utilise le "point de chausson" pour l'assemblage de tissus avec une couture ouverte. Utilisez ce point pour coudre des chemisiers et des vêtements d'enfants. Ce point est plus décoratif lorsque vous utilisez du fil épais.

- 1 Pliez les deux pièces de tissu le long de leur couture à l'aide d'un fer à repasser.
- 2 Faufilez les deux pièces de tissu, séparées d'environ 4 mm (3/16 po), sur du papier fin ou sur une feuille de matériau stabilisateur soluble.

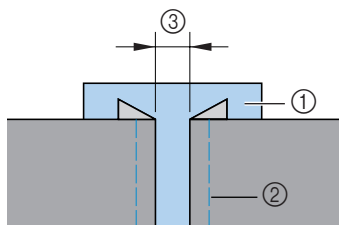

- ① Papier fin ou matériau stabilisateur soluble
- ② Point de faufilage
- ③ 4 mm (3/16 po)

- 3 Fixez le pied zigzag "J".

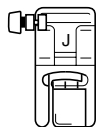

- Pour plus de détails, reportez-vous à la section "Remplacement du pied-de-biche" (page 39).

- 4 Sélectionnez le point 26  ou 27 .

- Pour plus de détails, reportez-vous à la section "Sélection des points" (page 64).

- 5 Définissez la largeur du point sur 7 mm (1/4 po).

- Pour plus de détails, reportez-vous à la section "Réglage de la largeur du point" (page 55).

- 6 Effectuez la couture, le centre du pied-de-biche étant aligné sur le milieu de l'espace séparant les deux pièces de tissu.

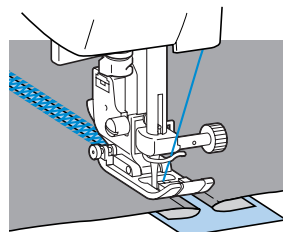
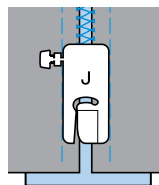

- 7 A la fin de la couture, retirez le papier.

POINTS DE COUTURE COURANTS

Points feston

Le motif répétitif en forme de vagues, ressemblant à des coquillages, s'appelle "point feston". Utilisez ce point sur les cols de chemisiers et pour décorer les bords des mouchoirs.

- 1 Fixez le pied pour monogrammes "N".

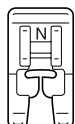

- Pour plus de détails, reportez-vous à la section "Remplacement du pied-de-biche" (page 39).

- 2 Sélectionnez le point 21.

- Pour plus de détails, reportez-vous à la section "Sélection des points" (page 64).

- 3 Cousez le long du bord du tissu en veillant à ne pas coudre directement sur le bord du tissu.

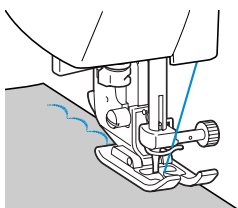

- Pour des résultats optimaux, pulvérisez de l'amidon sur le tissu et appliquez un fer chaud avant de coudre.

- 4 Coupez le long des points.

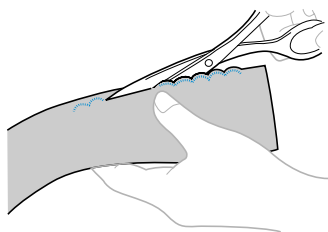

- Veillez à ne pas couper les points.

Point smock

On appelle "point smock" le point décoratif créé en cousant ou en brodant sur des fronces. Il permet de décorer le devant des chemisiers ou des manchettes. Le point smock confère au tissu texture et élasticité.

- 1 Fixez le pied zigzag "J".

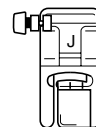

- Pour plus de détails, reportez-vous à la section "Remplacement du pied-de-biche" (page 39).

- 2 Sélectionnez le point droit, puis réglez sa longueur sur 4 mm (3/16 po) et relâchez la tension du fil.

- Pour plus de détails, reportez-vous aux sections "Réglage de la longueur du point" (page 56) et "Changement de la tension du fil supérieur" (page 54).

- 3 Cousez des points parallèles à intervalles de 1 cm (3/8 po).

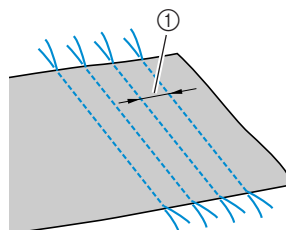





- ① 1 cm (3/8 po)

- Il n'est pas nécessaire de coudre des points inverses/renfort ni de couper le fil.

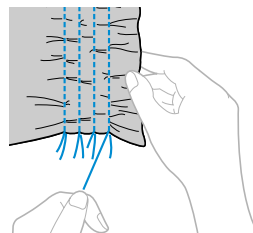
- 4 Tirez sur les fils de canette pour créer des fronces.

Repassez les fronces pour les aplanir.



5 Sélectionnez le point ²⁵ , ²⁶  ou ²⁷ .

- Pour plus de détails, reportez-vous à la section "Sélection des points" (page 64).

6 Cousez entre les points droits.

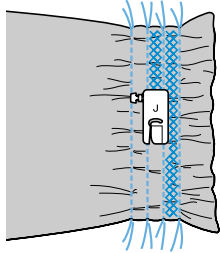

7 Tirez les fils des points droits.

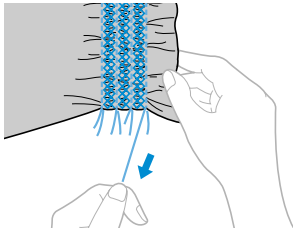

Points de coquille

Les fronces qui ressemblent à des coquillages sont appelées "points de coquille". Ils permettent de décorer les découpes, le devant des chemisiers ou des manchettes en tissu fin.

1 Pliez le tissu le long du biais.

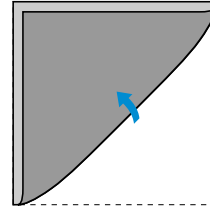

2 Fixez le pied zigzag "J".

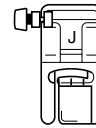

- Pour plus de détails, reportez-vous à la section "Remplacement du pied-de-biche" (page 39).

3 Sélectionnez le point ²⁰ , puis augmentez la tension du fil.

- Pour plus de détails, reportez-vous à la section "Sélection des points" (page 64).

4 Cousez tout en vous assurant que l'aiguille tombe légèrement à l'extérieur du tissu.

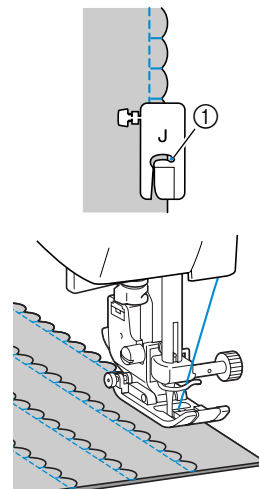

① Point de chute de l'aiguille

3

POINTS DE COUTURE COURANTS

- 5** Dépliez le tissu, puis repassez les coquillages d'un côté.

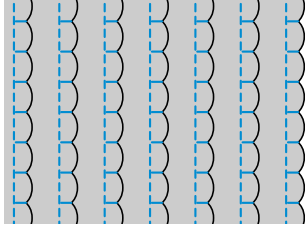

Point d'assemblage

Vous pouvez coudre des points d'assemblage décoratifs sur le rabat de tissus assemblés. Ce point est utilisé lorsque vous réalisez un piqué fantaisie.

- 1** Fixez le pied zigzag "J".

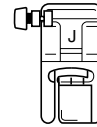

- Pour plus de détails, reportez-vous à la section "Remplacement du pied-de-biche" (page 39).

- 2** Cousez ensemble l'endroit des deux pièces de tissu, puis ouvrez les rabats.

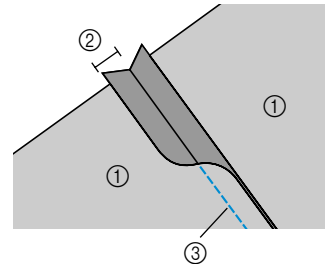

- ① Envers du tissu
- ② Rabat de 6,5 mm (1/4 po)
- ③ Point droit

- 3** Sélectionnez le point ²² , ²³  ou ²⁴ .

- Pour plus de détails, reportez-vous à la section "Sélection des points" (page 64).

- 4** Retournez le tissu pour que l'endroit soit tourné vers le haut, puis cousez sur la jonction, le centre du pied-de-biche aligné sur celle-ci.

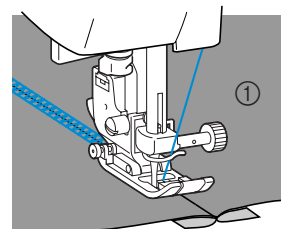

- ① Endroit du tissu

Points héritage

Lorsque vous cousez avec l'aiguille à oreilles, les trous laissés par l'aiguille sont élargis, créant un point décoratif de type dentelle. Ce point permet de décorer des ourlets et des nappes sur des tissus fins ou moyens, ainsi que sur des tissus à armure toile.

1 Installez l'aiguille à oreilles.

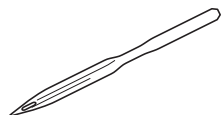

- Utilisez une aiguille à oreilles 130/705H, 100/16.
- Pour plus de détails sur l'installation d'une aiguille, reportez-vous à la section "Remplacement de l'aiguille" (page 36).
- Vous ne pouvez pas utiliser l'enfileur d'aiguille avec l'aiguille à oreilles, sinon, la machine à coudre risque d'être endommagée. Introduisez manuellement le fil dans le chas de l'aiguille par l'avant. Pour plus de détails, reportez-vous à la section "Enfilage manuel de l'aiguille" (page 29)

2 Fixez le pied pour monogrammes "N".

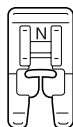

- Pour plus de détails, reportez-vous à la section "Remplacement du pied-de-biche" (page 39).

3 Sélectionnez un point.

Les points pouvant être utilisés sont ³³ ,

34 , 35 , 36 , 37 , 38 , 39 ,

40 ou 41 .

- Pour plus de détails, reportez-vous à la section "Sélection des points" (page 64).
- Sélectionnez une largeur de point de 6 mm (15/64 po) maximum.

4 Commencez à coudre.

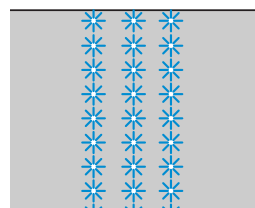

ATTENTION

- Sélectionnez une largeur de point de 6 mm (15/64 po) maximum, sinon, l'aiguille risque de se tordre ou de casser.
- Une fois la largeur du point réglée, tournez lentement le volant vers vous et vérifiez que l'aiguille ne touche pas le pied-de-biche. Si c'est le cas, vous risquez de casser ou de tordre l'aiguille.

Le retrait partiel de fils est appelé "jours à fils tirés". Le résultat est optimal avec des tissus dont la trame est lâche.

Vous trouverez ci-dessous deux exemples de création de jours à fils tirés.

■ Jours à fils tirés (exemple 1)

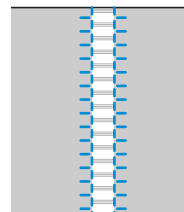

1 Tirez plusieurs fils du tissu.

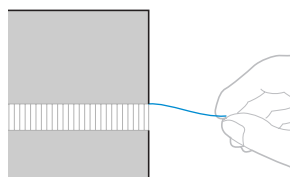

POINTS DE COUTURE COURANTS

- ② Fixez le pied pour monogrammes "N".

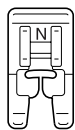

- Pour plus de détails, reportez-vous à la section "Remplacement du pied-de-biche" (page 39).

- ③ Sélectionnez le point ³³

- Pour plus de détails, reportez-vous à la section "Sélection des points" (page 64).

- ④ L'endroit du tissu vers le haut, cousez le long du bord droit de la zone effilochée.

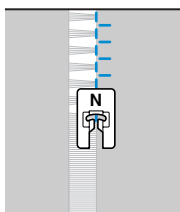

- ⑤ Appuyez sur (touche de réglage) sur le panneau de commande.

- ▶ L'écran de réglage s'affiche.

- ⑥ Appuyez sur ▲, ▼, ◀ et ▶ (touches fléchées) jusqu'à ce que soit sélectionné.



- ⑦ Appuyez sur (touche OK).

- ▶ L'écran de la mise en miroir du motif s'affiche.

- ⑧ Appuyez sur ◀ pour sélectionner . Pour revenir à ▶, appuyez sur OFF.

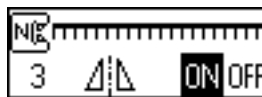

- ▶ Le motif est retourné.

- ⑨ Appuyez sur (touche OK).

- ▶ L'écran du point initial s'affiche de nouveau.

- ⑩ Cousez le long de l'autre bord de la zone effilochée pour qu'il ressemble à la couture précédente.

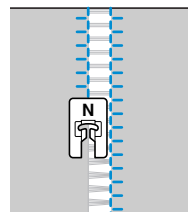

- ⑪ Redéfinissez le réglage de mise en miroir du motif sur OFF.

■ Jours à fils tirés (exemple 2)

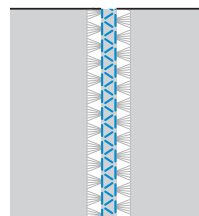

- ① Tirez plusieurs fils à deux endroits du tissu, séparés par une zone non effilochée d'environ 4 mm (3/16 po).

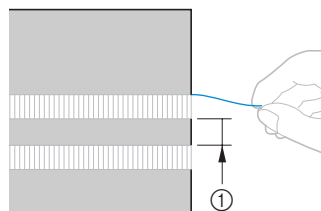

- ① 4 mm (3/16 po)

2 Fixez le pied pour monogrammes "N".

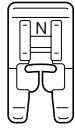

- Pour plus de détails, reportez-vous à la section "Remplacement du pied-de-biche" (page 39).

3 Sélectionnez le point ³⁶ .

- Pour plus de détails, reportez-vous à la section "Sélection des points" (page 64).

4 Cousez le long du centre de la zone non effilochée.

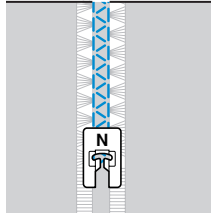

3

Couture des divers motifs décoratifs prédéfinis

Vous pouvez coudre des points décoratifs, des points plumetis et des points croisés. Pour ce faire, vous devez utiliser le pied pour monogrammes "N".

Réalisation de magnifiques motifs

Pour coudre les motifs correctement, vous devez tenir compte des éléments suivants.

■ Tissu

Avant de coudre des tissus élastiques ou fins, ou des tissus à grosse trame, attachez le matériau stabilisateur en option à l'envers du tissu ou placez sous le tissu une fine feuille de papier, comme du papier calque. Le matériau risquant de faire des plis ou les points risquant de se tasser lorsque vous cousez des points plumetis, veillez à attacher le matériau stabilisateur sur le tissu.

■ Aiguilles et fils

Lorsque vous cousez des tissus fins, moyens ou élastiques, utilisez l'aiguille à pointe boule. Lorsque vous cousez des tissus épais, utilisez une aiguille de machine à coudre à usage domestiques 90/14. Vous devez en outre utiliser un fil 75/11 à 90/14.

■ Echantillon

En fonction du type et de l'épaisseur du tissu utilisé et en fonction de l'utilisation ou non de matériau stabilisateur, vous risquez de ne pas obtenir les résultats souhaités. Veillez à coudre un échantillon avant de commencer votre projet. En outre, lors de la couture, veillez à guider le tissu pour éviter qu'il ne glisse.

Motifs de couture

1 Fixez le pied pour monogrammes "N".

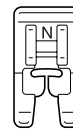

- Pour plus de détails, reportez-vous à la section "Remplacement du pied-de-biche" (page 39).

2 Sélectionnez un point.

- Pour plus de détails, reportez-vous aux étapes 4 à 9 de la section "Sélection des points" (page 64).

3 Commencez à coudre.

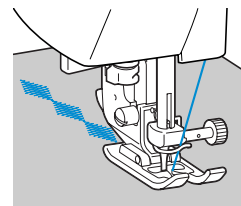

- La couture est réalisée dans le sens indiqué par la flèche.

4 Cousez des points de renfort.

- Lorsque vous cousez un motif, vous devez tout d'abord définir les points inverses/renfort automatique. Pour plus de détails, reportez-vous à la section "Couture automatique de points inverses/renfort" (page 57).

5 Une fois la couture terminée, à l'aide d'une paire de ciseaux, coupez l'excédent de fil au début de la couture et entre les motifs.

Combinaison de motifs

Vous pouvez combiner et assembler plusieurs motifs.

1 Sélectionnez le premier motif, puis appuyez sur (touche OK).

- Le premier motif est sélectionné et s'affiche à l'écran.



- Lorsque vous commencez la couture, le motif sélectionné est cousu de manière répétée tant que la machine à coudre n'est pas arrêtée.

2 Appuyez sur la touche sur le panneau de commande.

- L'écran de sélection d'un motif s'affiche de nouveau.

3 Sélectionnez le motif suivant, puis appuyez sur (touche OK).

Pour sélectionner un type de point différent, appuyez sur  (touche de sélection de point).

- Les motifs combinés s'affichent à l'écran.



- Pour supprimer un motif sélectionné, appuyez sur la touche  du panneau de commande. Le dernier motif sélectionné est supprimé.

4 Répétez les étapes 2 et 3.

5 Une fois tous les motifs souhaités sélectionnés, commencez à coudre.



① Sens de couture

- L'ordre d'apparition des motifs à l'écran correspond à l'ordre dans lequel ils seront cousus.



Mémemorandum



- Vous pouvez combiner 70 motifs maximum.
- Certains points courants ne peuvent pas être combinés.
- Si plusieurs motifs ont été combinés, la machine à coudre s'arrête une fois que tous les motifs sélectionnés affichés à l'écran ont été cousus. Pour coudre de manière répétée le motif combiné, reportez-vous à la section "Couture répétée de motifs".
- Vous pouvez enregistrer le motif combiné pour une utilisation ultérieure. Pour plus de détails, reportez-vous à la section "Enregistrement d'un motif" (page 111).

3



POINTS DE COUTURE COURANTS

Couture répétée de motifs

Pour coudre de manière répétée le motif combiné, respectez la procédure ci-dessous.

- 1 Sélectionnez le motif.**
 - Pour plus de détails, reportez-vous à la section "Combinaison de motifs" (à la page précédente).
- 2 Appuyez sur  (touche de réglage) sur le panneau de commande.**
 - ▶ L'écran de réglage s'affiche.
- 3 Appuyez sur ▲, ▼, ◀ et ▶ (touches fléchées) jusqu'à ce que   soit sélectionné.**



- 4 Appuyez sur  (touche OK).**
 - ▶ L'écran permettant de spécifier la couture répétée s'affiche.
- 5 Appuyez sur ◀ pour sélectionner  (couture répétée).**

Pour revenir à  (couture simple), appuyez sur ▶.

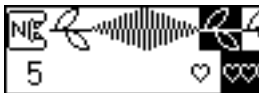

- 6 Appuyez sur  (touche OK).**
 - ▶ L'écran du point initial réapparaît et la machine est réglée pour coudre de manière répétée le motif sélectionné.

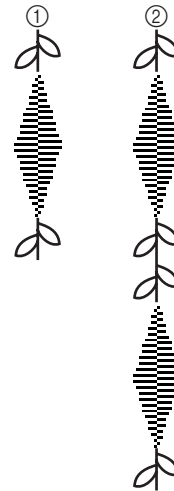



- ① Simple
- ② Répétée

**Remarque**

- Si la couture répétée est définie, le motif est cousu de manière répétée tant que la machine à coudre n'est pas arrêtée.
- Si la machine à coudre est hors tension, le réglage de couture répétée/simple est réinitialisé.

Vérification du motif sélectionné

Vous pouvez combiner 70 motifs maximum. Si vous ne pouvez pas afficher simultanément tous les motifs sélectionnés, vous pouvez les vérifier en respectant la procédure suivante.

- 1 Appuyez sur  (touche de réglage) sur le panneau de commande.
 - ▶ L'écran de réglage s'affiche.
- 2 Appuyez sur ▲, ▼, ◀ et ▶ (touches fléchées) jusqu'à ce que  soit sélectionné.





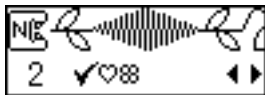

- 3 Appuyez sur  (touche OK).
 - ▶ L'écran de vérification du motif s'affiche.
- 4 Appuyez sur ◀ et ▶ pour faire défiler les motifs et vérifiez le motif sélectionné.



- 5 Appuyez sur  (touche OK).
 - ▶ L'écran du point initial s'affiche de nouveau.

Modification de la longueur du motif

Il est possible de choisir parmi 5 tailles de points plumetis.

- 1 Sélectionnez un point plumetis .
- 2 Appuyez sur  (touche de réglage) sur le panneau de commande.
 - ▶ L'écran de réglage s'affiche.
- 3 Appuyez sur ▲, ▼, ◀ et ▶ (touches fléchées) jusqu'à ce que  soit sélectionné.
- 4 Appuyez sur  (touche OK).
 - ▶ L'écran permettant de modifier la longueur d'un point plumetis s'affiche.
- 5 Appuyez sur ◀ et ▶ jusqu'à ce que le rapport souhaité soit sélectionné. La longueur peut être définie entre $\times 1$ et $\times 5$.



- ▶ La longueur du point plumetis est modifiée.

- 6 Appuyez sur  (touche OK).
 - ▶ L'écran du point initial s'affiche de nouveau.

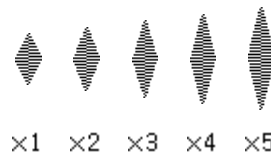







3





POINTS DE COUTURE COURANTS

Mise en miroir du motif

Le motif peut être mis en miroir le long d'un axe vertical.

- 1 **Sélectionnez un point.**
- 2 **Appuyez sur**  **(touche de réglage) sur le panneau de commande.**
▶ L'écran de réglage s'affiche.
- 3 **Appuyez sur** , ,  **et**  **(touches fléchées) jusqu'à ce que**  **soit sélectionné.**



- 4 **Appuyez sur**  **(touche OK).**
▶ L'écran de la mise en miroir du motif s'affiche.
- 5 **Appuyez sur**  **pour sélectionner** . Pour revenir à OFF, appuyez sur .



▶ Le motif est mis en miroir.



- 6 **Appuyez sur**  **(touche OK).**
▶ L'écran du point initial s'affiche de nouveau.

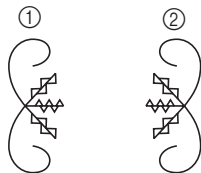

- ① Normal
- ② Mis en miroir

**Mémorandum**

- Certains motifs courants et décoratifs peuvent être mis en miroir.
- Vous pouvez également combiner des motifs mis en miroir à d'autres motifs.



Enregistrement d'un motif

Vous pouvez enregistrer des motifs combinés pour une utilisation ultérieure. Les motifs enregistrés étant conservés après la mise hors tension de la machine à coudre, vous pouvez les réutiliser à tout moment. Cela est pratique pour les motifs fréquemment utilisés, tels que les noms. Vous pouvez enregistrer un maximum de cinq motifs.

■ Enregistrement d'un motif

- 1 Créez le motif combiné à enregistrer.
 - Pour plus de détails, reportez-vous à la section "Combinaison de motifs" (page 107).



- 2 Appuyez sur  (touche de sélection de point) sur le panneau de commande.

► L'écran contenant les différents types de points apparaît.



- 3 Appuyez sur ▲, ▼, ◀ et ▶ (touches fléchées) jusqu'à ce que  soit sélectionné.



- 4 Appuyez sur  (touche OK).

► L'écran de sélection de l'emplacement d'enregistrement (poche) s'affiche.

- 5 Appuyez sur ◀ et sur ▶ jusqu'à ce que la poche (1 à 5) dans laquelle vous souhaitez enregistrer le motif soit sélectionnée.

 désigne une poche vide.  désigne une poche contenant déjà un motif.



- 6 Appuyez sur  (touche OK).

► Le contenu de la poche sélectionnée s'affiche.

- 7 Vérifiez le contenu, puis appuyez sur  (touche OK).

Le contenu enregistré dans la poche  est écrasé.

- "Enregistrement en cours..." apparaît lors de l'enregistrement du motif dans la poche.
- Ne mettez pas la machine à coudre hors tension pendant l'enregistrement d'un motif, sinon vous risquez de perdre les données correspondantes.
- Une fois le motif enregistré, l'écran du point initial réapparaît.

■ Réutilisation d'un motif

- 1 Appuyez sur  (touche de sélection de point) sur le panneau de commande.

► L'écran contenant les différents types de points apparaît.

- 2 Appuyez sur ▲, ▼, ◀ et ▶ (touches fléchées) jusqu'à ce que  soit sélectionné.



- 3 Appuyez sur  (touche OK).

► L'écran de sélection d'une poche s'affiche.

- 4 Appuyez sur ◀ et sur ▶ jusqu'à ce que la poche contenant le motif à réutiliser soit sélectionnée.

Un motif est enregistré dans la poche .



POINTS DE COUTURE COURANTS

5 Appuyez sur  (touche OK).

- Le contenu de la poche sélectionnée s'affiche.

6 Vérifiez le contenu, puis appuyez sur  (touche OK).

Pour sélectionner une autre poche, appuyez sur  (touche Arrière).

- L'écran du point initial réapparaît et le motif de la poche sélectionnée peut être réutilisé.

Réalignement du motif



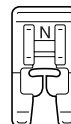



Le motif peut ne pas être cousu correctement, en fonction du type de tissu utilisé ou de la vitesse de couture. Le cas échéant, ajustez le motif en cousant sur un bout de tissu identique à celui que vous comptez utiliser pour votre travail de couture.

1 Fixez le pied pour monogrammes "N".

- Pour plus de détails, reportez-vous à la section "Remplacement du pied-de-biche" (page 39).

2 Appuyez sur  (touche de sélection de point) sur le panneau de commande.

- L'écran contenant les différents types de points apparaît.

3 Appuyez sur , ,  et  (touches fléchées) jusqu'à ce que  soit sélectionné, puis choisissez .

- Le point d'alignement du motif est sélectionné.

4 Commencez à coudre.

- Le motif d'ajustement est cousu.
- La machine à coudre s'arrête une fois le motif cousu.

5 Contrôlez le motif cousu.

Si la partie du motif indiquée dans l'illustration est cousue uniformément, le motif est correctement aligné.

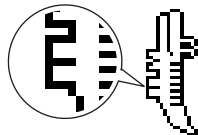

Si le motif n'est pas cousu correctement, procédez comme suit pour ajuster la couture.

6 Appuyez sur  (touche de réglage) sur le panneau de commande.

► L'écran de réglage s'affiche.

7 Appuyez sur ▲, ▼, ◀ et ▶ (touches fléchées) jusqu'à ce que  soit sélectionné.**8 Appuyez sur  (touche OK).**

► L'écran d'ajustement du motif s'affiche.

9 Appuyez sur ◀ (-) ou sur ▶ (+).

► Effectuez les ajustements nécessaires selon la façon dont le motif est cousu.

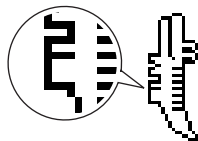

Appuyez sur ▶ pour augmenter le réglage.

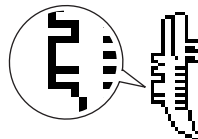

Appuyez sur ◀ pour diminuer le réglage.

10 Recommencez à coudre et vérifiez le motif.
Continuez à ajuster le motif jusqu'à ce qu'il soit cousu correctement.**11 Lorsque le motif est bien cousu, appuyez sur  (touche OK).**

► L'écran du point initial s'affiche de nouveau.

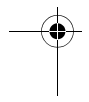
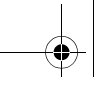

POINTS DE COUTURE COURANTS

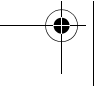
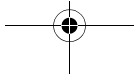
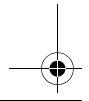
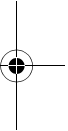
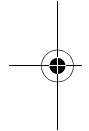

4

ANNEXE











Les différentes procédures de maintenance et de dépannage sont décrites dans ce chapitre.



















Réglages de points	116
Maintenance	122
Dépannage	124
Indice	131

Réglages de points













Le tableau suivant indique les applications, les longueurs et largeurs de points et la possibilité d'utilisation de l'aiguille jumelée pour les points courants.



















Points courants

Nom du point	Motif	Pied-de-biche	Application	Largeur du point [mm (pouce)]		Longueur du point [mm (pouce)]		Aiguille jumelée	Points inverses/renfort	Pied à double entraînement	
				Auto	Manuel	Auto	Manuel				
Point droit	Gauche	1 	J	Points simples, couture de fronces ou plis, etc.	0.0 (0)	0.0-7.0 (0-1/4)	2.5 (3/32)	0.2-5.0 (1/64-3/16)	Oui	Inverse	Non
		2 	J	Points simples et couture de fronces ou de plis	0.0 (0)	0.0-7.0 (0-1/4)	2.5 (3/32)	0.2-5.0 (1/64-3/16)	Oui	Renfort	Oui
	Central	3 	J/I	Fixation de fermetures à glissière, points simples, couture de fronces ou plis, etc.	-	-	2.5 (3/32)	0.2-5.0 (1/64-3/16)	Oui	Inverse	Non
Point élastique triple	4 	J	Fixation de manches, coutures d'entrejambes, couture de tissus élastiques et points décoratifs	0.0 (0)	0.0-7.0 (0-1/4)	2.5 (3/32)	1.5-4.0 (1/16-3/16)	Oui	Renfort	Non	
Point élastique	5 	J	Couture de tissus élastiques et points décoratifs	1.0 (1/16)	1.0-3.0 (1/16-1/8)	2.5 (3/32)	1.0-4.0 (1/16-3/16)	Oui	Renfort	Non	
Point de faufilage	6 	J	Fixation temporaire	0.0 (0)	0.0-7.0 (0-1/4)	-	-	Non	Renfort	Non	
Point zigzag	Central	7 	J	Surfilage et attache d'appliqués	3.5 (1/8)	0.0-7.0 (0-1/4)	1.4 (1/16)	0.0-4.0 (0-3/16)	Oui	Inverse	Non
	Droit	8 	J	Début de la couture à partir du positionnement droit de l'aiguille	3.5 (1/8)	2.5-5.0 (3/32-3/16)	1.4 (1/16)	0.3-4.0 (1/64-3/16)	Oui	Renfort	Oui
Point zigzag double	9 	J	Surfilage sur les tissus moyens ou élastiques, fixation d'élastiques, reprisage, etc.	5.0 (3/16)	1.5-7.0 (1/16-1/4)	1.0 (1/16)	0.2-4.0 (1/64-3/16)	Oui	Renfort	Oui	
Point zigzag triple	10 	J	Surfilage sur les tissus moyens ou élastiques, fixation d'élastiques, reprisage, etc.	5.0 (3/16)	1.5-7.0 (1/16-1/4)	1.0 (1/16)	0.2-4.0 (1/64-3/16)	Oui	Renfort	Non	









Nom du point	Motif	Pied-de-biche	Application	Largeur du point [mm (pouce)]		Longueur du point [mm (pouce)]		Aiguille jumelée	Points inverses/ renfort	Pied à double entraînement
				Auto	Manuel	Auto	Manuel			
Point de surfilage	11 	G	Surfilage sur tissus fins ou moyens	3.5 (1/8)	2.5-5.0 (3/32-3/16)	2.0 (1/16)	1.0-4.0 (1/16-3/16)	Non	Renfort	Non
	12 	G	Surfilage sur tissus épais	5.0 (3/16)	2.5-5.0 (3/32-3/16)	2.5 (3/32)	1.0-4.0 (1/16-3/16)	Non	Renfort	Non
	13 	G	Surfilage sur tissus épais et points décoratifs	5.0 (3/16)	3.5-5.0 (1/8-3/16)	2.5 (3/32)	1.0-4.0 (1/16-3/16)	Non	Renfort	Non
	14 	J	Surfilage sur tissus élastiques	5.0 (3/16)	0.0-7.0 (0-1/4)	2.5 (3/32)	0.5-4.0 (1/32-3/16)	Oui	Renfort	Non
	15 	J	Surfilage sur tissus épais ou élastiques	5.0 (3/16)	0.0-7.0 (0-1/4)	2.5 (3/32)	0.5-4.0 (1/32-3/16)	Oui	Renfort	Non
	16 	J	Surfilage sur tissus élastiques et points décoratifs	4.0 (3/16)	0.0-7.0 (0-1/4)	4.0 (3/16)	1.0-4.0 (1/16-3/16)	Oui	Renfort	Non
Point invisible	17 	R	Points invisibles sur tissus moyens	0.0 (0)	3← -3→	2.0 (1/16)	1.0-3.5 (1/16-1/8)	Non	Renfort	Non
	18 	R	Points invisibles sur tissus élastiques	0.0 (0)	3← -3→	2.0 (1/16)	1.0-3.5 (1/16-1/8)	Non	Renfort	Non
Point d'appliqué	19 	J	Points d'appliqué	3.5 (1/8)	2.5-5.0 (3/32-3/16)	2.5 (3/32)	1.6-4.0 (1/16-3/16)	Oui	Renfort	Non
Point de coquille	20 	J	Points de coquille	4.0 (3/16)	0.0-7.0 (0-1/4)	2.5 (3/32)	0.2-4.0 (1/64-3/16)	Oui	Renfort	Non
Point feston satin	21 	N	Points feston	5.0 (3/16)	2.5-7.0 (3/32-1/4)	0.5 (1/32)	0.1-1.0 (1/64-1/16)	Oui	Renfort	Non
Point d'assemblage	22 	J	Points patchwork et décoratifs	4.0 (3/16)	0.0-7.0 (0-1/4)	1.2 (1/16)	0.2-4.0 (1/64-3/16)	Oui	Renfort	Non
	23 	J	Points patchwork, décoratifs et surfilage sur deux pièces de tissu, comme avec le tricot	5.0 (3/16)	2.5-7.0 (3/32-1/4)	2.5 (3/32)	1.0-4.0 (1/16-3/16)	Oui	Renfort	Non
	24 	J	Points patchwork et décoratifs	5.0 (3/16)	0.0-7.0 (0-1/4)	1.2 (1/16)	0.2-4.0 (1/64-3/16)	Oui	Renfort	Non
Point smock	25 	J	Points smock et décoratifs	5.0 (3/16)	0.0-7.0 (0-1/4)	1.6 (1/16)	1.0-4.0 (1/16-3/16)	Oui	Renfort	Non
Point de chausson	26 	J	Points de chausson et décoratifs	5.0 (3/16)	0.0-7.0 (0-1/4)	2.5 (3/32)	1.0-4.0 (1/16-3/16)	Oui	Renfort	Non
	27 	J	Points de chausson et décoratifs	5.0 (3/16)	2.5-7.0 (3/32-1/4)	2.5 (3/32)	1.0-4.0 (1/16-3/16)	Oui	Renfort	Non
Point de fixation d'élastiques	28 	J	Fixation d'élastiques à des tissus élastiques	4.0 (3/16)	0.0-7.0 (0-1/4)	1.0 (1/16)	0.2-4.0 (1/64-3/16)	Oui	Renfort	Non

ANNEXE

Nom du point	Motif	Pied-de-biche	Application	Largeur du point [mm (pouce)]		Longueur du point [mm (pouce)]		Aiguille jumelée	Points inverses/ renfort	Pied à double entraînement
				Auto	Manuel	Auto	Manuel			
Point décoratif	29 	J	Couture de points décoratifs	4.0 (3/16)	0.0–7.0 (0–1/4)	3.0 (1/8)	2.0–4.0 (1/16–3/16)	Non	Renfort	Non
	30 	J	Couture de points décoratifs	4.0 (3/16)	0.0–7.0 (0–1/4)	2.5 (3/32)	1.0–4.0 (1/16–3/16)	Oui	Renfort	Non
	31 	J	Couture de points décoratifs	5.5 (7/32)	0.0–7.0 (0–1/4)	1.6 (1/16)	1.0–4.0 (1/16–3/16)	Oui	Renfort	Non
	32 	N	Points décoratifs et fixation d'élastiques	5.0 (3/16)	1.5–7.0 (1/16–1/4)	1.0 (1/16)	0.2–4.0 (1/64–3/16)	Oui	Renfort	Non
	33 	N	Couture de dentelle, ourlets décoratifs, points Héritage, etc.	3.5 (1/8)	1.5–7.0 (1/16–1/4)	2.5 (3/32)	1.6–4.0 (1/16–3/16)	Non	Renfort	Non
	34 	N	Ourlets décoratifs, points Héritage, etc.	6.0 (15/64)	1.5–7.0 (1/16–1/4)	3.0 (1/8)	1.5–4.0 (1/16–3/16)	Non	Renfort	Non
	35 	N	Ourlets décoratifs sur tissus fins, moyens et à armure toile, points Héritage, etc.	5.0 (3/16)	1.5–7.0 (1/16–1/4)	3.5 (1/8)	1.5–4.0 (1/16–3/16)	Non	Renfort	Non
	36 	N	Ourlets décoratifs sur tissus fins, moyens et à armure toile, points Héritage, etc.	5.0 (3/16)	1.5–7.0 (1/16–1/4)	4.0 (3/16)	1.5–4.0 (1/16–3/16)	Oui	Renfort	Non
	37 	N	Ourlets décoratifs sur tissus fins, moyens et à armure toile, points Héritage, etc.	5.0 (3/16)	1.5–7.0 (1/16–1/4)	2.5 (3/32)	1.5–4.0 (1/16–3/16)	Oui	Renfort	Non
	38 	N	Ourlets décoratifs sur tissus fins, moyens et à armure toile, points Héritage, etc.	5.0 (3/16)	1.5–7.0 (1/16–1/4)	2.0 (1/16)	1.5–4.0 (1/16–3/16)	Oui	Renfort	Non
	39 	N	Couture d'ourlets décoratifs, points Héritage, enfilage de ruban, etc.	5.0 (3/16)	1.5–7.0 (1/16–1/4)	3.0 (1/8)	1.5–4.0 (1/16–3/16)	Oui	Renfort	Non
	40 	N	Points décoratifs, points smock, points Héritage, etc.	6.0 (15/64)	1.5–7.0 (1/16–1/4)	1.6 (1/16)	1.0–4.0 (1/16–3/16)	Non	Renfort	Non
41 	N	Points décoratifs, points smock, points Héritage, etc.	5.0 (3/16)	1.5–7.0 (1/16–1/4)	1.6 (1/16)	1.0–4.0 (1/16–3/16)	Non	Renfort	Non	

Nom du point	Motif	Pied-de-biche	Application	Largeur du point [mm (pouce)]		Longueur du point [mm (pouce)]		Aiguille jumelée	Points inverses/ renfort	Pied à double entraînement	
				Auto	Manuel	Auto	Manuel				
Points de boutonnière	42		A	Boutonnières horizontales sur tissus fins et moyens	5.0 (3/16)	3.0-5.0 (1/8-3/16)	0.4 (1/64)	0.2-1.0 (1/64-1/16)	Non	Renfort automatique	Non
	43		A	Boutonnières horizontales sur des zones soumises à d'importantes tractions	5.0 (3/16)	3.0-5.0 (1/8-3/16)	0.4 (1/64)	0.2-1.0 (1/64-1/16)	Non	Renfort automatique	Non
	44		A	Boutonnières horizontales sur tissus épais	5.0 (3/16)	3.0-5.0 (1/8-3/16)	0.4 (1/64)	0.2-1.0 (1/64-1/16)	Non	Renfort automatique	Non
	45		A	Boutonnières renforcées pour tissus avec support	5.0 (3/16)	3.0-5.0 (1/8-3/16)	0.4 (1/64)	0.2-1.0 (1/64-1/16)	Non	Renfort automatique	Non
	46		A	Boutonnières pour tissus élastiques ou tricotés	6.0 (15/64)	3.0-6.0 (1/8-15/64)	1.0 (1/16)	0.5-2.0 (1/32-1/16)	Non	Renfort automatique	Non
	47		A	Boutonnières pour tissus élastiques	6.0 (15/64)	3.0-6.0 (1/8-15/64)	1.5 (1/16)	1.0-3.0 (1/16-1/8)	Non	Renfort automatique	Non
	48		A	Boutonnières cousues	5.0 (3/16)	0.0-6.0 (0-15/64)	2.0 (1/16)	0.2-4.0 (1/64-3/16)	Non	Renfort automatique	Non
	49		A	Boutonnières "trou de serrure" pour tissus épais ou fourrure synthétique	7.0 (1/4)	3.0-7.0 (1/8-1/4)	0.5 (1/32)	0.3-1.0 (1/64-1/16)	Non	Renfort automatique	Non
	50		A	Boutonnières "trou de serrure" pour tissus moyens et épais	7.0 (1/4)	3.0-7.0 (1/8-1/4)	0.5 (1/32)	0.3-1.0 (1/64-1/16)	Non	Renfort automatique	Non
51		A	Boutonnières horizontales pour tissus épais ou fourrure synthétique	7.0 (1/4)	3.0-7.0 (1/8-1/4)	0.5 (1/32)	0.3-1.0 (1/64-1/16)	Non	Renfort automatique	Non	
Point de reprisage	52		A	Reprisage de tissus moyens	7.0 (1/4)	2.5-7.0 (3/32-1/4)	2.0 (1/16)	0.4-2.5 (1/64-3/32)	Non	Renfort automatique	Non
	53		A	Reprisage de tissus épais	7.0 (1/4)	2.5-7.0 (3/32-1/4)	2.0 (1/16)	0.4-2.5 (1/64-3/32)	Non	Renfort automatique	Non
Point d'arrêt	54		A	Renforcement des ouvertures et des zones dont les coutures se défont facilement	2.0 (1/16)	1.0-3.0 (1/16-1/8)	0.4 (1/64)	0.3-1.0 (1/64-1/16)	Non	Renfort automatique	Non
Point de couture de boutons	55		M	Couture de boutons	3.5 (1/8)	2.5-4.5 (3/32-3/16)	-	-	Non	Renfort	Non
Point à œillet	56		N	Couture d'œillets, notamment sur des ceintures	7.0 (1/4)	7.0, 6.0, 5.0 (1/4, 15/64, 3/16)	7.0 (1/4)	7.0, 6.0, 5.0 (1/4, 15/64, 3/16)	Non	Renfort automatique	Non
Point droit d'assemblage	57		J	Point droit d'assemblage (avec un rabat de 6,5 mm à partir du bord droit du pied-de-biche)	5.5 (7/32)	0.0-7.0 (0-1/4)	1.6 (1/16)	0.2-5.0 (1/64-3/16)	Non	Renfort	Non
	58		J	Point droit d'assemblage (avec un rabat de 6,5 mm à partir du bord gauche du pied-de-biche)	1.5 (1/16)	0.0-7.0 (0-1/4)	1.6 (1/16)	0.2-5.0 (1/64-3/16)	Non	Renfort	Oui
Point droit qui paraît cousu main (pour le capitonnage)	59		J	Capitonnage à point droit qui paraît cousu main	0.0 (0)	0.0-7.0 (0-1/4)	2.5 (3/32)	1.0-4.0 (1/16-3/16)	Non	Renfort	Non

ANNEXE

Nom du point	Motif	Pied-de-biche	Application	Largeur du point [mm (pouce)]		Longueur du point [mm (pouce)]		Aiguille jumelée	Points inverses/ renfort	Pied à double entraînement
				Auto	Manuel	Auto	Manuel			
Point zigzag (pour le capitonnage)	60 	J	Capitonnage appliqué et en mouvement libre, points plumetis	3.5 (1/8)	0.0–7.0 (0–1/4)	1.4 (1/16)	0.0–4.0 (0–3/16)	Non	Renfort	Oui
Point d'appliqué (pour le capitonnage)	61 	J	Attache d'appliqués et de bordures	1.5 (1/16)	0.5–5.0 (1/32–3/16)	1.2 (1/16)	1.0–4.0 (1/16–3/16)	Non	Renfort	Non
Point de capitonnage (pour le pointillé)	62 	J	Points d'arrière-plan de capitonnage (pointillé)	7.0 (1/4)	1.0–7.0 (1/16–1/4)	1.6 (1/16)	1.0–4.0 (1/16–3/16)	Non	Renfort	Non
Couteau raseur	63 	S	Couture de points droits tout en coupant le tissu	0.0 (0)	0.0–2.5 (0–3/32)	2.5 (3/32)	0.2–5.0 (1/64–3/16)	Non	Renfort	Non
	64 	S	Couture de points zigzag tout en coupant le tissu	3.5 (1/8)	3.5–5.0 (1/8–3/16)	1.4 (1/16)	0.0–4.0 (0–3/16)	Non	Renfort	Non
	65 	S	Surfilage sur tissus fins et moyens en coupant le tissu	3.5 (1/8)	3.5–5.0 (1/8–3/16)	2.0 (1/16)	1.0–4.0 (1/16–3/16)	Non	Renfort	Non
	66 	S	Surfilage sur tissus épais en coupant le tissu	5.0 (3/16)	3.5–5.0 (1/8–3/16)	2.5 (3/32)	1.0–4.0 (1/16–3/16)	Non	Renfort	Non
	67 	S	Surfilage sur tissus moyens et épais en coupant le tissu	5.0 (3/16)	3.5–5.0 (1/8–3/16)	2.5 (3/32)	1.0–4.0 (1/16–3/16)	Non	Renfort	Non

Autres points

Type de point	Motif										Pied-de-biche	Aiguille jumelée	Longueur/largeur du motif réglable	Basculement gauche/droite
Points décoratifs	1	2	3	4	5	6	7	8	9	10	N	Non	Oui	Oui
	11	12	13	14	15	16	17	18	19	20				
	21	22	23	24	25	26	27	28	29	30				
	31 *													
Points plumetis	1	2	3	4	5	6	7	8	9	10	N	Oui	Oui	Oui
	11	12	13	14	15	16								
Points croisés	1	2	3	4	5						N	Non	Oui	Oui

*Motif d'ajustement

4

Maintenance

Des opérations simples de maintenance de la machine à coudre sont décrites ci-dessous.

Nettoyage de la surface de la machine

Si la surface de la machine est sale, humidifiez légèrement un chiffon avec un détergent neutre, tordez-le bien et essuyez la surface de la machine. Essuyez-la ensuite avec un chiffon sec.

! ATTENTION

- Débranchez le cordon d'alimentation avant de nettoyer la machine afin d'éviter les risques de blessure ou d'électrocution.

Nettoyage du logement de la canette

Les performances de couture diminueront en cas d'accumulation de poussière dans le logement de la canette ; il doit donc être régulièrement nettoyé.

- 1 Mettez la machine à coudre hors tension.

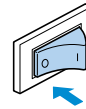

! ATTENTION

- Débranchez le cordon d'alimentation avant de nettoyer la machine afin d'éviter les risques de blessure ou d'électrocution.

- 2 Saisissez les deux côtés du couvercle de la plaque d'aiguille, puis faites-le glisser vers vous.

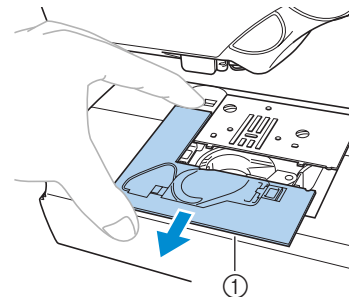

- ① Couvercle de la plaque d'aiguille
 ► Le couvercle de la plaque d'aiguille est retiré.

- 3** Tournez le volant vers vous jusqu'à ce que la pointe du crochet du logement de la canette soit alignée avec le bord de la saillie du boîtier.

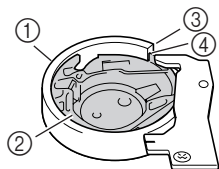

- ① Boîtier du logement
② Logement
③ Bord du boîtier du logement
④ Pointe du crochet du logement

- Veillez à tourner le volant vers vous. Si vous le tournez dans le mauvais sens, vous risquez d'endommager la machine.

- 4** Retirez le logement.
Saisissez le logement et retirez-le.

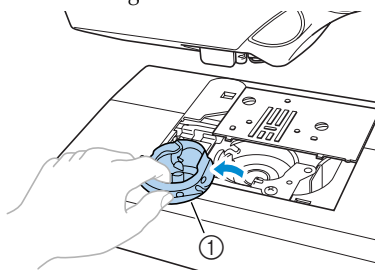

- ① Logement

- 5** Utilisez la brosse de nettoyage ou un aspirateur pour retirer les peluches et la poussière du boîtier et des environs.

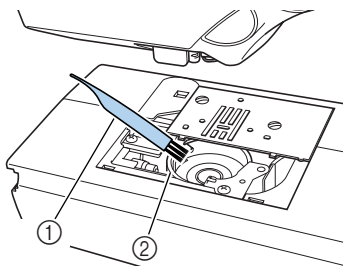

- ① Brosse de nettoyage
② Boîtier du logement

- N'utilisez pas d'huile pour le logement.

- 6** Vérifiez que le bord de la saillie du boîtier est positionné comme à l'étape 3 et insérez le logement de façon à ce que la saillie de ce dernier soit alignée avec le ressort.

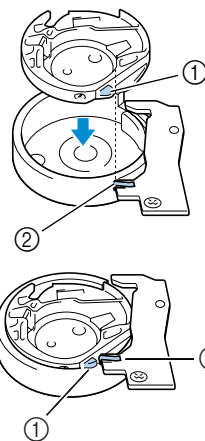

- ① Saillie
② Ressort

- 7** Insérez les ergots du couvercle de la plaque d'aiguille dans la plaque d'aiguille et remplacez le couvercle.

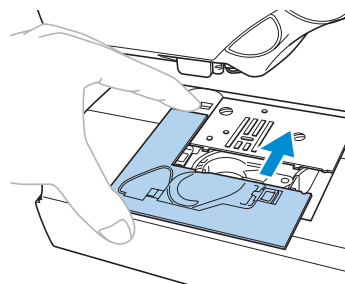

4

! ATTENTION

- N'utilisez jamais un logement rayé, sinon le fil supérieur pourrait s'emmêler, l'aiguille casser ou les performances de couture diminuer. Pour obtenir un nouveau logement (réf. : XC3153-051), contactez le centre de service agréé le plus proche.
- Assurez-vous que le logement est correctement installé pour éviter toute cassure de l'aiguille.

Dépannage

Si la machine ne fonctionne plus correctement, vérifiez les éléments suivants avant de faire appel au service de dépannage.

Si le problème persiste, contactez le détaillant ou le centre de service agréé le plus proche.

Symptôme	Cause probable	Solution	Référence
La machine à coudre ne fonctionne pas.	La machine n'est pas mise sous tension.	Mettez la machine sous tension.	page 9
	La touche Marche/arrêt n'a pas été enfoncée.	Appuyez sur la touche Marche/arrêt.	page 49
	Le levier du pied-de-biche est relevé.	Abaissez le levier du pied-de-biche.	page 48
	La touche Marche/arrêt a été enfoncée, bien que la pédale de commande soit raccordée.	N'utilisez pas la touche Marche/arrêt lorsque la pédale de commande est raccordée. Pour utiliser cette touche, débranchez la pédale de commande.	page 49
L'aiguille casse.	L'aiguille n'est pas installée correctement.	Installez l'aiguille correctement.	page 36
	La vis du support d'aiguille est desserrée.	Utilisez le tournevis pour bien serrer la vis.	
	L'aiguille est tordue ou émoussée.	Remplacez l'aiguille.	
	L'association de tissu, fil et aiguille est incorrecte.	Choisissez un fil et une aiguille appropriés au type de tissu à coudre.	page 34
	Le pied-de-biche utilisé n'est pas approprié au type de point choisi.	Utilisez le pied-de-biche approprié au type de point choisi.	page 116
	La tension du fil supérieur est trop élevée.	Réduisez la tension du fil supérieur.	page 54
	Le tissu est trop tendu.	Guidez le tissu légèrement.	–
	La bobine n'est pas installée correctement.	Installez la bobine correctement.	page 22
	La zone entourant l'orifice de la plaque d'aiguille est rayée ou présente une bavure.	Remplacez la plaque d'aiguille. Contactez le détaillant ou le centre de service agréé le plus proche.	–
	La zone entourant l'orifice du pied-de-biche est rayée ou présente une bavure.	Remplacez le pied-de-biche. Contactez le détaillant ou le centre de service agréé le plus proche.	–
Le logement de la canette est rayé ou présente une bavure.	Remplacez le logement. Contactez le détaillant ou le centre de service agréé le plus proche.	–	
Vous n'utilisez pas une canette conçue spécialement pour cette machine.	Les canettes inadéquates ne fonctionnent pas correctement. N'utilisez qu'une canette spécialement conçue pour cette machine à coudre.	page 16	

Symptôme	Cause probable	Solution	Référence
Le fil supérieur se casse.	Le fil supérieur n'a pas été correctement enfilé (par exemple, la bobine n'est pas correctement installée, le couvercle est trop grand pour la bobine utilisée ou le fil est sorti du crochet d'enfilage de la barre de l'aiguille).	Corrigez l'enfilage supérieur.	page 22
	Le fil est emmêlé ou présente des nœuds.	Démêlez le fil et défaites les nœuds.	–
	L'aiguille choisie ne correspond pas au fil utilisé.	Choisissez une aiguille appropriée au type de point utilisé.	page 34
	La tension du fil supérieur est trop élevée.	Réduisez la tension du fil supérieur.	page 54
	Le fil est emmêlé, par exemple dans le logement de la canette.	Retirez le fil emmêlé. Si le fil est emmêlé dans le logement, nettoyez ce dernier.	page 122
	L'aiguille est tordue ou émoussée.	Remplacez l'aiguille.	page 36
	L'aiguille n'est pas installée correctement.	Installez l'aiguille correctement.	
	La zone entourant l'orifice de la plaque d'aiguille est rayée ou présente une bavure.	Remplacez la plaque d'aiguille. Contactez le détaillant ou le centre de service agréé le plus proche.	–
	La zone entourant l'orifice du pied-de-biche est rayée ou présente une bavure.	Remplacez le pied-de-biche. Contactez le détaillant ou le centre de service agréé le plus proche.	–
	Le logement de la canette est rayé ou présente une bavure.	Remplacez le logement. Contactez le détaillant ou le centre de service agréé le plus proche.	–
	Vous n'utilisez pas une canette conçue spécialement pour cette machine.	Les canettes inadéquates ne fonctionnent pas correctement. N'utilisez qu'une canette spécialement conçue pour cette machine à coudre.	page 16
Le fil inférieur est emmêlé ou se casse.	Le fil de la canette n'est pas installé correctement.	Installez correctement le fil de la canette.	page 20
	La canette est rayée, ne pivote pas librement ou présente une bavure.	Remplacez la canette.	–
	Le fil est emmêlé.	Retirez le fil emmêlé et nettoyez le logement.	page 122
	Vous n'utilisez pas une canette conçue spécialement pour cette machine.	Les canettes inadéquates ne fonctionnent pas correctement. N'utilisez qu'une canette spécialement conçue pour cette machine à coudre.	page 16
La tension du fil n'est pas correcte.	Le fil supérieur n'a pas été correctement enfilé.	Corrigez l'enfilage supérieur.	page 22
	Le fil de la canette n'est pas installé correctement.	Installez correctement le fil de la canette.	page 20
	L'association de tissu, fil et aiguille est incorrecte.	Choisissez un fil et une aiguille appropriés au type de tissu à coudre.	page 34
	Le support du pied-de-biche n'est pas correctement installé.	Installez correctement le support du pied-de-biche.	page 39
	La tension du fil n'est pas correcte.	Réglez la tension du fil supérieur.	page 54
	Vous n'utilisez pas une canette conçue spécialement pour cette machine.	Les canettes inadéquates ne fonctionnent pas correctement. N'utilisez qu'une canette spécialement conçue pour cette machine à coudre.	page 16



ANNEXE







Symptôme	Cause probable	Solution	Référence
Le tissu est froissé.	Le fil supérieur n'a pas été enfilé correctement ou la canette n'est pas correctement installée.	Enfilez correctement le fil supérieur et installez correctement le fil de la canette.	page 20, 22
	La bobine n'est pas installée correctement.	Installez la bobine correctement.	page 22
	L'association de tissu, fil et aiguille est incorrecte.	Choisissez un fil et une aiguille appropriés au type de tissu à coudre.	page 34
	L'aiguille est tordue ou émoussée.	Remplacez l'aiguille.	page 36
	Si vous cousez des tissus fins, le point est trop grossier.	Réduisez la longueur du point ou cousez un matériau stabilisateur sous le tissu.	page 56
	La tension du fil n'est pas correcte.	Réglez la tension du fil supérieur.	page 54
Des points ont été sautés.	Le fil supérieur n'a pas été correctement enfilé.	Corrigez l'enfilage supérieur.	page 22
	L'association de tissu, fil et aiguille est incorrecte.	Choisissez un fil et une aiguille appropriés au type de tissu à coudre.	page 34
	L'aiguille est tordue ou émoussée.	Remplacez l'aiguille.	page 36
	L'aiguille n'est pas installée correctement.	Installez l'aiguille correctement.	page 36
	De la poussière s'est accumulée sous la plaque d'aiguille ou dans le logement.	Retirez le couvercle de la plaque d'aiguille et nettoyez le logement.	page 122
Un son aigu retentit pendant la couture.	De la poussière s'est accumulée dans les griffes d'entraînement ou le logement de la canette.	Nettoyez le logement.	page 122
	Le fil supérieur n'a pas été correctement enfilé.	Corrigez l'enfilage supérieur.	page 22
	Le logement de la canette est rayé ou présente une bavure.	Remplacez le logement. Contactez le détaillant ou le centre de service agréé le plus proche.	—
	Vous n'utilisez pas une canette conçue spécialement pour cette machine.	Les canettes inadéquates ne fonctionnent pas correctement. N'utilisez qu'une canette spécialement conçue pour cette machine à coudre.	page 16
Le fil ne passe pas à travers le chat de l'aiguille.	L'aiguille n'a pas été relevée. L'indicateur de la cassette de fil s'allume en rouge.	Appuyez sur la touche de positionnement de l'aiguille. L'indicateur de la cassette de fil s'allume en vert.	page 26
	L'aiguille n'est pas installée correctement.	Installez l'aiguille correctement.	page 36
Le point n'est pas cousu correctement.	Le pied-de-biche utilisé n'est pas approprié au type de point choisi.	Utilisez le pied-de-biche approprié au type de point choisi.	page 116
	La tension du fil n'est pas correcte.	Réglez la tension du fil supérieur.	page 54
	Le fil est emmêlé, par exemple dans le logement de la canette.	Retirez le fil emmêlé. Si le fil est emmêlé dans le logement, nettoyez ce dernier.	page 122

Symptôme	Cause probable	Solution	Référence
Le tissu n'est pas entraîné.	Les griffes d'entraînement sont abaissées.	Faites glisser le levier d'entraînement par griffe vers la gauche.	page 90
	Le point est trop fin.	Augmentez la longueur du point.	page 56
	Le pied-de-biche utilisé n'est pas approprié au type de point choisi.	Utilisez le pied-de-biche approprié au type de point choisi.	page 116
	Le fil est emmêlé, par exemple dans le logement de la canette.	Retirez le fil emmêlé. Si le fil est emmêlé dans le logement, nettoyez ce dernier.	page 122
La lampe de couture ne s'allume pas.	La lampe de couture est endommagée.	Contactez le détaillant ou le centre de service agréé le plus proche.	–
Rien ne s'affiche sur l'écran à cristaux liquides.	L'écran à cristaux liquides est trop clair ou trop sombre.	Réglez la luminosité de l'écran à cristaux liquides.	page 129

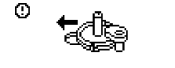
Messages d'erreur

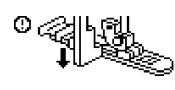
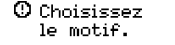
Si vous appuyez sur la touche Marche/Arrêt avant que la machine à coudre soit configurée correctement ou si une opération n'est pas effectuée correctement, un message d'erreur s'affiche sur l'écran à cristaux liquides. Respectez les instructions à l'écran.

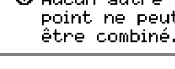
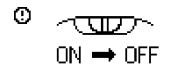
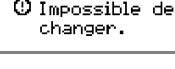
Si vous appuyez sur  (touche OK), sur  (touche arrière) ou si vous effectuez l'opération correctement après l'apparition du message d'erreur, ce dernier disparaît.

Message d'erreur	Cause probable
 Le dispositif de sécurité a été activé.	Le moteur s'est bloqué car le fil s'est emmêlé.
	La touche Marche/arrêt, Point inverse/renfort ou Coupe-fil a été enfoncée alors que le pied-de-biche était relevé.
	La touche Point inverse/renfort, Positionnement aiguille ou Coupe-fil a été enfoncée pendant que l'axe du bobineur était déplacé vers la droite.
	La touche Marche/arrêt a été enfoncée alors que la pédale de commande était raccordée.
	Un point autre que le point de boutonnière, d'arrêt ou de reprisage a été sélectionné et la touche Marche/arrêt a été enfoncée alors que le levier de boutonnière était abaissé.
	La boutonnière, le point d'arrêt ou le point de reprisage a été sélectionné et la touche Marche/Arrêt a été enfoncée pendant que le levier de boutonnière était relevé.
 Choisissez le motif.	La touche Marche/Arrêt ou Point inverse/renfort a été enfoncée après la suppression d'un point.
	Un motif est en cours d'enregistrement.
	Le bobineur est en train de bobiner la canette.
 Aucun autre point ne peut être combiné.	Plus de 71 motifs sont associés.
 ON → OFF	Vous avez appuyé sur la touche Marche/Arrêt sans raccorder la pédale de commande, alors que le paramètre de réglage de la largeur du point à l'aide du sélecteur de vitesse de couture est réglé sur [ON].
	Le réglage d'aiguille jumelée est sélectionné, alors que le motif choisi ne peut être cousu avec l'aiguille jumelée.
 Supprimez le motif sélectionné. Annuler (OK) Supprimer	Le premier motif a été sélectionné alors que plusieurs motifs sont associés.
 Impossible de changer.	Il est impossible de modifier le réglage sélectionné avec le motif choisi.
	La touche Marche/Arrêt, Point inverse/renfort ou Coupe-fil a été enfoncée alors qu'aucune cassette de fil n'a été installée.
	Vous avez essayé de coudre alors que l'aiguille est abaissée.



Rien ne s'affiche sur l'écran à cristaux liquides

Si rien n'apparaît sur l'écran à cristaux liquides lorsque la machine à coudre est mise sous tension, la luminosité de l'écran est trop faible ou trop forte. Le cas échéant, effectuez l'opération suivante.

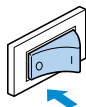
- 1 Mettez la machine à coudre hors tension.



- 2 Tout en appuyant sur  (touche arrière) dans le panneau de commande, mettez la machine à coudre sous tension.

- 3 Appuyez sur  (-) ou sur  (+). Réglez la luminosité de l'écran à cristaux liquides de façon à ce qu'il soit lisible.

- 4 Mettez hors puis sous tension la machine à coudre.

Bip de fonctionnement

Un bip retentit à chaque fois que vous appuyez sur une touche ou que vous effectuez une opération incorrecte.

- **Pour une opération correcte**
Un bip est émis.
- **Si une opération incorrecte est effectuée**
Deux ou quatre bips retentissent.
- **Si la machine se bloque, par exemple parce que le fil est emmêlé**
La machine à coudre continue à émettre des bips pendant quatre secondes. La machine s'arrête automatiquement.
Vérifiez la cause de l'erreur et corrigez-la avant de continuer à coudre.

4

Annulation du bip de fonctionnement

Lors de son achat, la machine à coudre est réglée pour émettre un bip à chaque fois que vous appuyez sur une touche du panneau de commande. Vous pouvez modifier ce réglage pour qu'elle n'émette pas de son.

- 1 Mettez la machine à coudre sous tension.

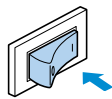

► L'écran à cristaux liquides s'allume.

- 2 Appuyez sur  (touche de réglage) sur le panneau de commande.

► L'écran de réglage s'affiche.

- 3 Appuyez sur ▲, ▼, ◀ et ▶ (touches fléchées) jusqu'à ce que  soit sélectionné.



- 4 Appuyez sur  (touche OK).

► L'écran permettant de modifier les réglages de bip s'affiche.

- 5 Appuyez sur ▶ pour sélectionner OFF.

Pour revenir à , appuyez sur ◀.

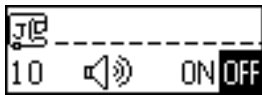

► La machine est désormais réglée de façon à ne pas émettre de son.

- 6 Appuyez sur  (touche OK).

► L'écran du point initial s'affiche de nouveau.

Indice

A

accessoires	Couverture A
accessoires en option	1
aiguille	34
aiguille à oreilles	103
aiguille jumelée	Couverture A, 30, 37
aiguilles de la machine à coudre	34
appliqués	87
assemblage	88

B

base du bobineur de canette	18
bip de fonctionnement	129
bobinage de la canette	16
bobineur de canette	Couverture B, 17
boîtier solide	Couverture A
bouton de tension des fils	Couverture B, 54
brosse de nettoyage	Couverture A, 123

C

canette	Couverture A, 20
capitonnage	89
capitonnage en mouvement libre	90
coins de poches	93
combinaison de motifs	107
coupe-fil	Couverture B
couteau raseur	1, 68
couture automatique de points de renfort	57
couture automatique de points inverses	57
couture d'une fermeture à glissière	80
couture de boutons	78
couture répétée	108
couvercle de bobine	Couverture A, 17, 24
couvercle de la plaque d'aiguille	122
couvercle du compartiment à canette	Couverture C, 20
couvercle du guide-fil	Couverture B
crochet d'enfilage de la barre de l'aiguille	Couverture C
crochet du logement	123
curseur de réglage des griffes d'entraînement	Couverture C, 91

D

découd-vite	Couverture A, 77
démarrage du travail de couture	49
dépannage	124

E

échantillon	59
écran à cristaux liquides	Couverture E, 10, 129
luminosité	14, 129
enfilage inférieur	20
enregistrement de motifs	111

F

fil bobiné de façon croisée	22
fil de canette	20
sortie	33
fil supérieur	22
filet à bobine	Couverture A, 18
fonctions	2

G

griffes d'entraînement	Couverture C, 90
grille d'aération	Couverture C
guide de capitonnage	1, 89, 90
guide de référence rapide	Couverture A
guide-fil pour le bobinage de la canette	Couverture B

I

interrupteur d'alimentation principal	Couverture C, 9
---	-----------------

J

jeu d'aiguilles	Couverture A
-----------------------	--------------

L

langue	15
langue d'affichage	15
largeur du point	55
commande	92
levier de boutonnière	Couverture C, 76, 94, 96
levier du pied-de-biche	Couverture D
ligne de base	71
lignes courbes	59
logement	20, 122
longueur du point	56

M

maintenance	122
manches	93
manuel d'instructions	Couverture A
mémorisation de motifs	111
messages d'erreur	128
modification du sens de couture	59
motifs	106

N

nettoyage	122
-----------------	-----

O

œillet	97
ouvertures	93

ANNEXE

P

panneau de commande	Couverture B, Couverture E
pédale de commande	Couverture A, 49
perce-œillet	Couverture A, 77, 97
pièces cylindriques	44
pied à double entraînement	42, 89
pied pour boutonnière	76
pied-de-biche	Couverture C, 39
pied-de-biche pour capitonnage	90
piqué fantaisie	88
plaque d'aiguille	Couverture C, 61
plaque du guide-fil	Couverture B
poignée	Couverture C
point d'arrêt	93
point d'assemblage	86, 102
point de coquille	101
point droit	70
point élastique triple	93
point invisible	72
point smock	100
Point zigzag double	67
Point zigzag triple	67
points de boutonnière	74
points de chausson	99
points de renfort	51, 93
points de surfilage	66
points feston	100
points Héritage	103
points patchwork	88
points plumetis	92
points simples	70
porte-bobine	Couverture B
porte-bobine vertical	Couverture A
position d'arrêt de l'aiguille	14
positionnement de l'aiguille	55, 71
positionnement du tissu	48
prise de la pédale de commande	Couverture C
prise électrique	9
procédures d'utilisation	11

R

rabat régulier	61
réalignement	112
réglages	12
réglages de points	116
remplacement de l'aiguille	36
reprisage	95
ressort de l'axe du bobineur de canette	17
retournement	110
réutilisation d'un motif	111
ruban élastique	84

S

sélecteur de vitesse de couture	Couverture D, 92
sélection des points	64
support de pied-de-biche	Couverture C, 41

T

table large	1
tension des fils	54
tension du fil supérieur	54
tissus élastiques	61
tissus épais	60
tissus fins	61
touche +	Couverture E
touche Arrière	Couverture E
touche C	Couverture E
touche Coupe-fil	Couverture D, 53
touche d'aide de la machine à coudre	Couverture E, 11
touche de réglage	Couverture E, 12
touche de sélection de point	Couverture E
touche Marche/arrêt	Couverture D, 49
touche OK	Couverture E
touche Point inverse/renfort	Couverture D
touche Positionnement aiguille	Couverture D
touches de fonctionnement ...	Couverture B, Couverture D
touches fléchées	Couverture E
tournevis	36

V

vérification des motifs	109
vis du support d'aiguille	36
vitesse de couture	49
volant	Couverture C, 48
vue arrière	Couverture C
vue avant	Couverture B
vue latérale	Couverture C