

brother®

- Lees dit voor gebruik. **1** VOORBEREIDINGEN
- Lees dit wanneer u extra informatie nodig hebt. **2** DE BASISPRINCIPES VAN HET NAAIEN
- **3** NAAISTEKEN
- **4** BIJLAGE

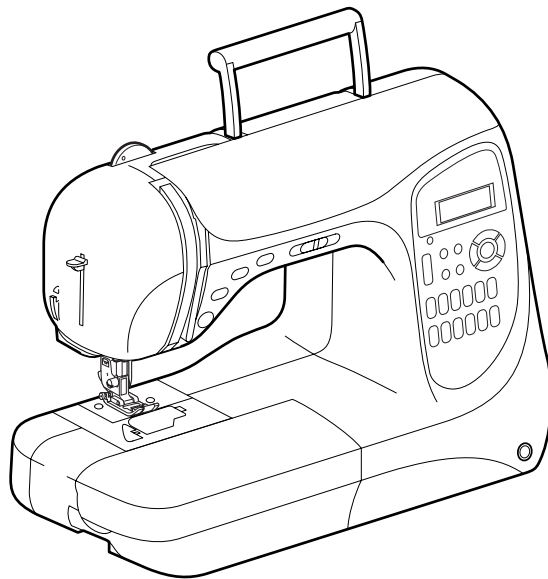

Gecomputeriseerde naaimachine

Bedieningshandleiding

Bijgesloten accessoires

Open de doos en controleer of de volgende accessoires zijn bijgesloten. Wanneer een artikel ontbreekt of beschadigd is, neemt u contact op met uw leverancier.

Accessoires

De doos moet de volgende artikelen bevatten.

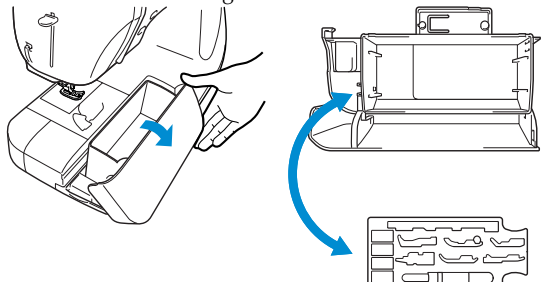

Opmerking

- De schroef van de persvoethouder is verkrijgbaar bij uw erkende dealer (onderdeelcode: XA4813-051).
- De accessoire-opbergbox is verkrijgbaar bij uw erkende dealer (onderdeelcode: XC4489-051).

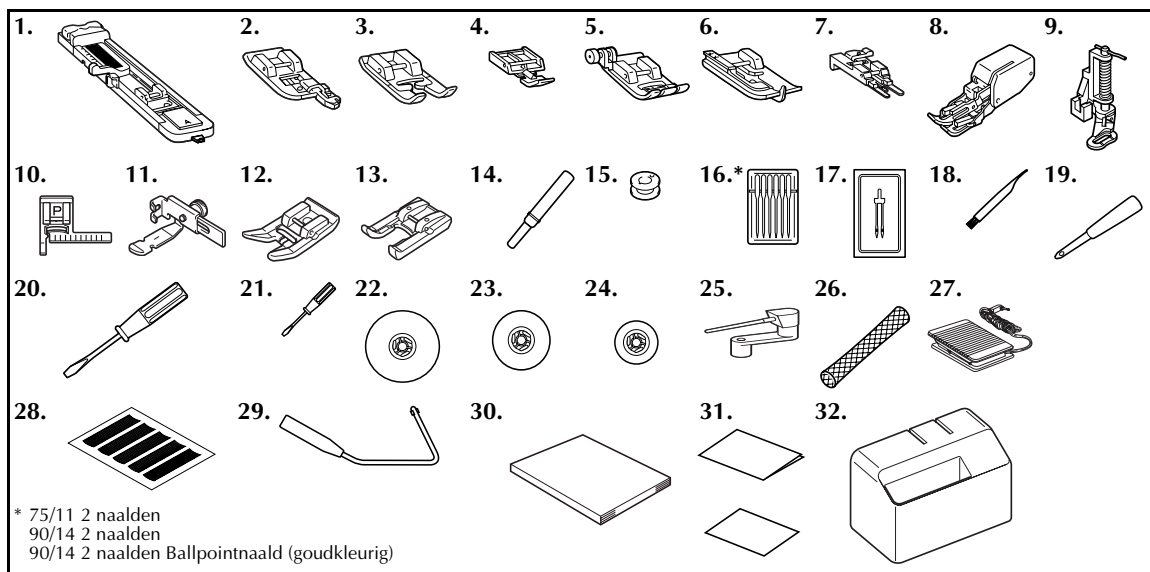

Nr.	Onderdeel	Onderdeelcode	Nr.	Onderdeel	Onderdeelcode
1	Knoopsgatvoet "A"	XC2691-051	17	Tweelingnaald	X59296-051
2	Overhandse steekvoet "G"	XC3098-051	18	Schoonmaakborsteltje	X59476-051
3	Monogramvoet "N"	X53840-351	19	Gaatjesponser	135793-001
4	Ritsvoet "I"	X59370-051	20	Schroevendraaier (groot)	X55467-051
5	Zigzagvoet "J" (op machine)	XC3021-051	21	Schroevendraaier (klein)	X55468-051
6	Blindsteekvoet "R"	X56409-051	22	Kloskap (groot)	130012-054
7	Knoopbevestigingsvoet "M"	130489-001	23	Kloskap (middelgroot) (2)	X55260-153
8	Boventransportvoet	XC2214-002	24	Kloskap (klein)	130013-154
9	Quiltvoet	XC1948-002	25	Extra klospin	XC4654-051
10	Steekgeleidervoet "P"	XA8839-002	26	Klosnetje	XA5523-050
11	Instelbare rits/pipingvoet	XC1970-002	27	Voetpedaal	XC1154-051
12	Nonstickvoet	XC1949-002	28	Rasterset	XC4549-051
13	Open-teenvoet	XC1964-002	29	Knieheffer	XA6941-052
14	Tornmesje	X54243-001	30	Bedieningshandleiding	XC4584-051
15	Spoel (4)	XA5539-151	31	Beknopte bedieningsgids	XC4546-151, XC4589-051
16	Naaldsetje	X58358-051	32	Koffer	XC2360-152

Machineonderdelen en hun functie

Hieronder worden de diverse onderdelen van de naaimachine en hun functie beschreven. Lees de beschrijvingen zorgvuldig door, zodat u de namen van de onderdelen kent voordat u de naaimachine gaat gebruiken.

Vooraanzicht

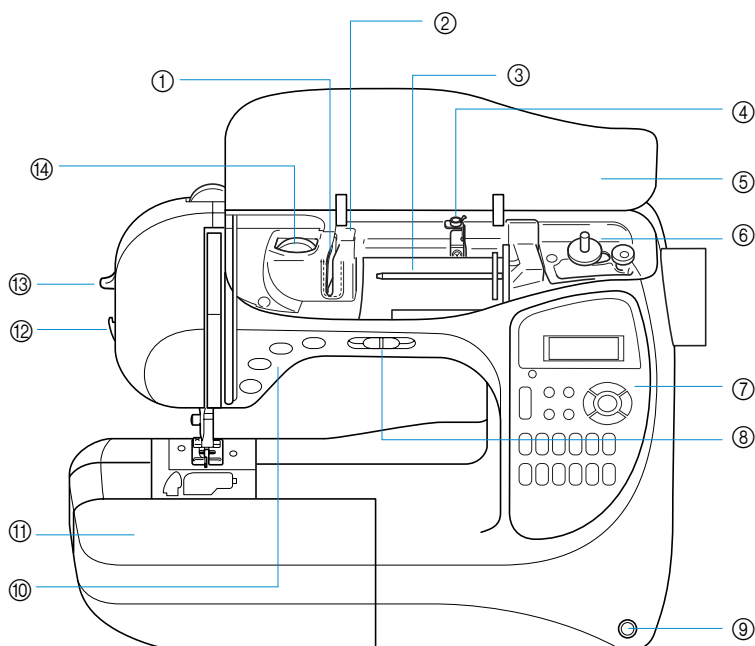

① **Draadgeleiderplaat / ② Draadgeleiderdeksel**

Bij het inrijgen van de bovendraad leidt u de draad rond de draadgeleiderplaat.

③ **Klospin**

Plaats de klos op de klospin.

④ **Draadgeleider voor het opwinden van de spoel**

Bij het opwinden van de onderdraad leidt u de draad rond deze draadgeleider.

⑤ **Bovenklep**

Open de bovenklep om de klos met garen op de klospin te plaatsen.

⑥ **Spoelopwinder**

Gebruik de spoelopwinder voor het opwinden van de spoel.

⑦ **Bedieningspaneel**

Selecteer een steek uit de steken die op het bedieningspaneel verschijnen. (pagina Omslag E)

⑧ **Schuifknop voor snelheidsregeling**

Met de schuifknop voor snelheidsregeling past u de naaisnelheid aan.

⑨ **Aansluiting voor de knieheffer**

Steek de knieheffer in de betreffende aansluiting.

⑩ **Bedieningstoetsen**

Met de bedieningstoetsen start u de naaimachine en snijdt u automatisch de draad af. (pagina Omslag D)

⑪ **Platbodemstuk met accessoiresruimte**

Bewaar de persvoet en spoelen in de accessoiresruimte van het platbodemstuk. Verwijder het platbodemstuk voordat u cilindrische stukken gaat naaien.

⑫ **Draadafsnijder**

Leid de draden door de draadafsnijder om deze af te snijden.

⑬ **Hendel van naaldinrijger**

Rijg de naald in met de naaldinrijger.

⑭ **Draadspanningsknop**

Met de draadspanningsknop kunt u de spanning van de bovendraad aanpassen.

Naald- en persvoet-gedeelte

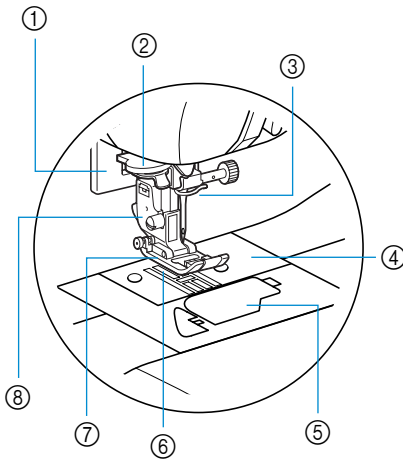

- ① **Knoopgathendel**
Zet de knoopgathendel omlaag wanneer u knoopsgaten en bartacks naait.
- ② **Draadgeleiderschijven**
Leid de draad door de draadgeleiderschijven wanneer u de naald inrijgt met de naaldinrijger.
- ③ **Draadhaak aan naaldstang**
Leid de bovendraad door de draadhaak aan de naaldstang.
- ④ **Naaldplaat**
De naaldplaat is gemarkeerd om rechte naden te kunnen naaien.
- ⑤ **Spoelhuisdeksel/spoelhuis**
Verwijder het spoelhuisdeksel en plaats de spoel in het spoelhuis.
- ⑥ **Transporteurs**
De transporteurs voeren de stof in de naairichting.
- ⑦ **Persvoet**
De persvoet drukt gelijkmatig op de stof tijdens het naaien. Bevestig de persvoet die het best geschikt is voor de geselecteerde steek.
- ⑧ **Persvoethouder**
De persvoet wordt geïnstalleerd op de persvoethouder.

Rechterkant/achteraanzicht

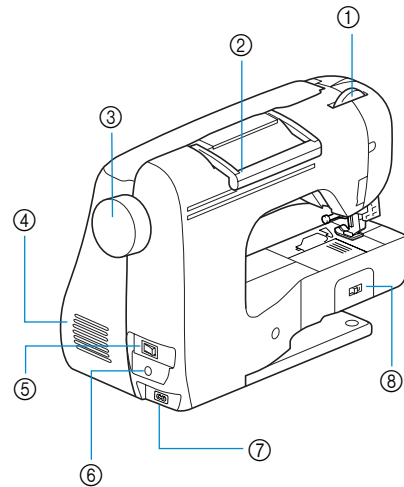

- ① **Persvoetknop**
Met de persvoetknop kunt u instellen hoeveel druk de persvoet uitoefent op de stof.
- ② **Hendel**
Draag de naaimachine aan de hendel wanneer u deze vervoert.
- ③ **Handwiel**
Door het handwiel naar u toe te draaien kunt u de naald omlaag halen om één steek te naaien.
- ④ **Luchtgat**
Het luchtgat zorgt voor luchtverversing rond de motor. Houd het luchtgat vrij wanneer u de naaimachine gebruikt.
- ⑤ **Hoofdschakelaar**
Met de hoofdschakelaar zet u de naaimachine aan en uit.
- ⑥ **Contactpunt van het voetpedaal**
Steek de stekker aan het eind van de voetpedaalkabel in het betreffende contactpunt op de machine.
- ⑦ **Voedingsaansluiting naaimachine**
Steek de stekker van het netsnoer in de voedingsaansluiting.
- ⑧ **Schakelaar voor transporteurstand**
Met de transporteurstandschakelaar kunt u de transporteurs laag zetten.



Memo

- Zie Omslagpagina's B, D of E wanneer u leert hoe u de machine moet gebruiken.

Bedieningstoetsen

Met de bedieningstoetsen kunt u allerlei elementaire naaimachinehandelingen gemakkelijk uitvoeren.

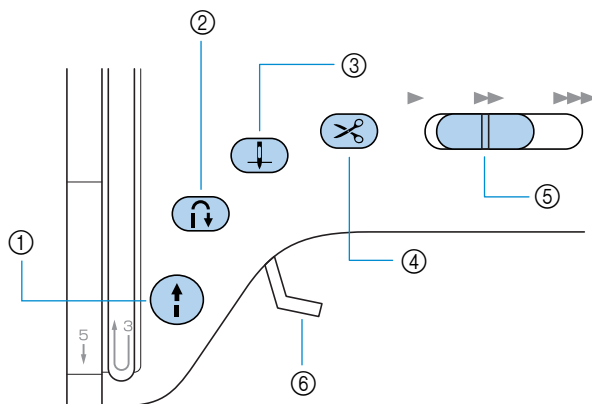

① Start/stoptoets

Door op de start/stoptoets te drukken kunt u beginnen of stoppen met naaien. Zolang u de knop ingedrukt houdt, gaat de machine op lage snelheid naaien. Wanneer u stopt met naaien, staat de naald omlaag in de stof. Meer bijzonderheden vindt u in "Beginnen met naaien" (pagina 47).

De knop licht op in groen, rood of oranje, afhankelijk van de bediening van de naaimachine.

- Groen: Wanneer de machine klaar is om te gaan naaien of wanneer de machine naait
- Rood: Wanneer de machine niet klaar is om te beginnen met naaien
- Oranje: Wanneer de spoelopwinderas naar rechts staat om de onderdraad op de spoel te winden

② Achteruitnaaien/verstevigingssteektoets

Door op de achteruitnaaien/verstevigingsteektoets in te drukken naait u achteruit of maakt u verstevigingssteken. U kunt achteruitnaaien door de toets ingedrukt te houden. U kunt verstevigingssteken naaien door 3 tot 5 steken over elkaar te naaien. Meer bijzonderheden vindt u in "Het naaiwerk verstevigen" (pagina 49).

③ Naaldstandtoets

U kunt de naald omhoog of omlaag zetten door op de naaldstandtoets te drukken. Wanneer u tweemaal op de toets drukt, naait u één steek.

④ Draadknijptoets

Door op de draadknijptoets te drukken nadat u gestopt bent met naaien, snijdt u de boven- en onderdraad af. Meer bijzonderheden vindt u in "De draad afknippen" (pagina 51).

⑤ Schuifknop voor snelheidsregeling

Met de schuifknop voor snelheidsregeling past u de naaisnelheid aan.

⑥ Persvoethendel

Met de persvoethendel zet u de persvoet omhoog of omlaag.

VOORZICHTIG

- Druk de draadknijptoets niet in nadat de draden reeds zijn afgeknipt; hierdoor kunnen de draden in de war raken of kan de machine beschadigd raken.

Opmerking

- Druk de draadknijptoets niet in als er geen stof onder de persvoet aanwezig is of wanneer de machine naait; hierdoor zou de machine kunnen beschadigen.
- Wanneer u draad dikker dan no. 30, nylondraad of andere speciale draden wilt afsnijden, gebruikt u de draadafsnijder aan de zijkant van de machine. Meer bijzonderheden vindt u in "De draad afknippen" (pagina 51).

Bedieningspaneel

Het bedieningspaneel, rechts op de voorkant van de naaimachine, bestaat uit het LCD-scherm (liquid crystal display) en toetsen om de diverse naai-instellingen op te geven.

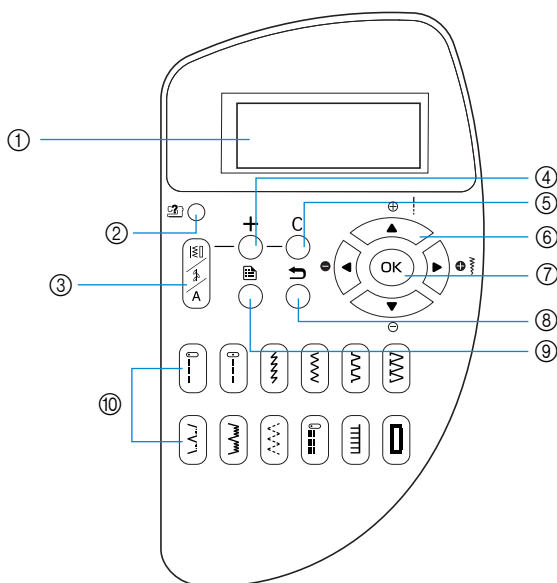

① LCD-scherm (liquid crystal display)

Instellingen voor de geselecteerde steek en foutmeldingen voor onjuiste handelingen verschijnen op het LCD-scherm. Met toets ② t/m ⑩ (beschrijving hieronder) kunt u diverse elementen weergeven en instellingen selecteren. Meer bijzonderheden vindt u in "De betekenis van de LCD-schermen" (pagina 10).

② Helptoets naaimachine

Door op deze toets te drukken geeft u bedieningsinformatie weer. U kunt eenvoudige beschrijvingen weergeven over het inrijgen van de bovendraad, het installeren van de spoel, het opwinden van de spoel en het vervangen van de persvoet.



③ Steekselectietoets

Door op deze toets te drukken selecteert u het gewenste soort steek.

④ + toets

Door op deze toets te drukken voegt u een patroon toe wanneer u combinaties van tekens of decoratieve steken naait.

⑤ C toets

Door op deze toets te drukken verwijdert u een toegevoegd patroon wanneer u combinaties van tekens of decoratieve steken naait.



⑥ Pijltoetsen

Met deze toetsen gaat u in de aangegeven richting wanneer u een element op het scherm selecteert. Bovendien kunt u op ◀ ▼ drukken om een lagere instelling te selecteren en op ▶ ▲ om een hogere instelling te selecteren.

⑦ OK-toets

Door op deze toets te drukken past u het geselecteerde element toe.

⑧ Achteruittoets

Door op deze toets te drukken keert u terug naar het vorige scherm.

⑨ Instellingentoets

Door op deze toets te drukken selecteert u instellingen, bijvoorbeeld voor automatisch achteruitnaaien/ verstevigingssteken of andere instellingen zoals het piepsignaal.

⑩ Steektoetsen

Met deze toetsen kunt u snel een van de 12 meest gebruikte steken selecteren. Meer bijzonderheden vindt u in "Steken selecteren" (pagina 66).

Optionele accessoires

De volgende accessoires zijn optioneel verkrijgbaar.

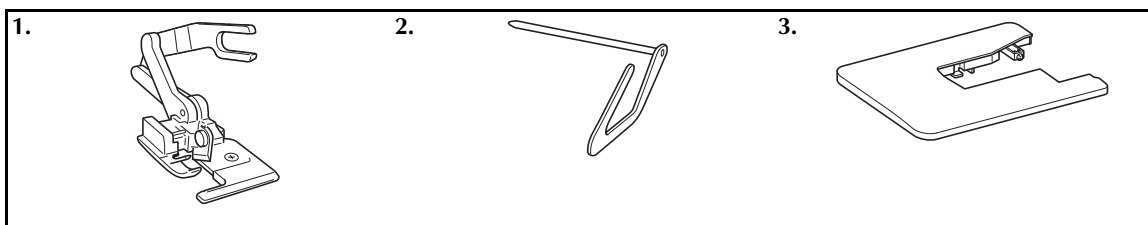

1. Zijsnijder

Onderdeelcode: XC3879-002

2. Quiltgeleider

Onderdeelcode: XC2215-002

3. Brede tafel

Onderdeelcode: XC4541-051



Memo

- Wilt u optionele accessoires of onderdelen aanschaffen, neem dan contact op met uw leverancier of het dichtstbijzijnde erkende servicecentrum.

Inleiding

Gefeliciteerd met de aanschaf van uw nieuwe naaimachine.

Lees deze handleiding zorgvuldig voor u de naaimachine in gebruik neemt, zodat u de diverse functies correct kunt uitvoeren.

Houd deze handleiding altijd bij de hand zodat u snel iets kunt nazoeken.

Functies van de naaimachine

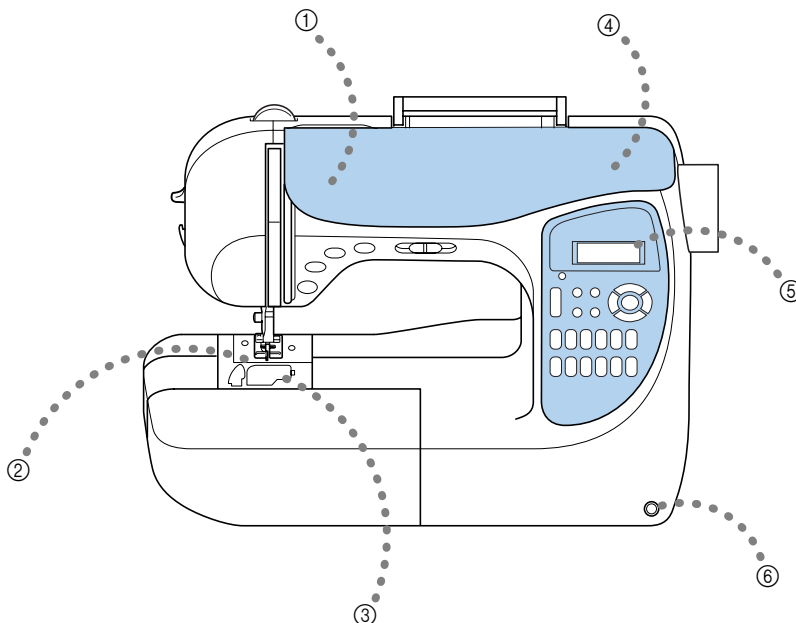

① **Gemakkelijk inrijgen van de bovendraad**

U kunt de klos aan de voorkant van de naaimachine installeren, zodat u de bovendraad gemakkelijk kunt inrijgen. Bovendien kunt u de naald met een eenvoudige handeling inrijgen. (pagina 22)

② **Automatisch draadknippen**

U kunt de naaimachine zo instellen dat de draden aan het eind van het naaien worden afgesneden. (pagina 56)

③ **Inrijgen van de onderdraad in één handeling**

U kunt beginnen met naaien zonder de onderdraad omhoog te trekken. (pagina 20)

④ **Spoel eenvoudig opwinden**

U kunt de spoel snel en gemakkelijk opwinden met draad (pagina 16)

⑤ **Ingebouwde steken**

U kunt kiezen uit de ingebouwde steken, waaronder naaisteken, lettersteken en decoratieve steken. U kunt twaalf van de meest gebruikte naaisteken snel selecteren met de steektoetsen. (pagina 66)

⑥ **Knieheffer**

Met de knieheffer kunt u de persvoet met uw knieomhoog en omlaag zetten, zodat u beide handen vrij hebt voor de stof. (pagina 59)

Inhoudsopgave

Bijgesloten accessoires	Omslag A
Accessoires	Omslag A
Machineonderdelen en hun functie	Omslag B
Vooraanzicht	Omslag B
Naald- en persvoet-gedeelte	Omslag C
Rechterkant/achteraanzicht	Omslag C
Bedieningstoetsen	Omslag D
Bedieningspaneel	Omslag E
Optionele accessoires	1
Inleiding	2
Functies van de naaimachine	2
Inhoudsopgave	3

VOORBEREIDINGEN

7

De machine aan- en uitzetten	8
Voorzorgsmaatregelen voor de stroom	8
De machine aanzetten	9
De machine uitzetten	9
De betekenis van de LCD-schermen	10
Controle van de bedieningsprocedures	11
De machine-instellingen wijzigen	12
De instellingen wijzigen	12
De naaldstop stand wijzigen	14
De helderheid van het LCD-scherm aanpassen	14
De schermtaal wijzigen	15
De spoel opwinden/installeren	16
Voorzorgsmaatregelen voor de spoel	16
De spoel opwinden	16
De spoel installeren	20
De bovendraad inrijgen	22
De bovendraad inrijgen	22
De naald inrijgen	25
Werken met de tweelingnaald	26
Werken met draad die snel afwindt	29
De onderdraad omhoogtrekken	29
De naald vervangen	31
Voorzorgsmaatregelen met naalden	31
Soorten naalden en toepassingen	31
De naald controleren	32
De naald vervangen	33
De persvoet verwisselen	35
Voorzorgsmaatregelen voor de persvoet	35
De persvoet vervangen	35
De druk van de persvoet instellen	37
De persvoethouder verwijderen	37
Werken met de boventransportvoet	38
Cilindrische of grote stukken naaien	40
Cilindrische stukken naaien	40
Grote stukken stof naaien	40

DE BASISPRINCIPES VAN HET NAAIEN43

Naaien	44
Algemene procedure voor het naaien	45
De stof plaatsen	46
Beginnen met naaien	47
Het naaiwerk verstevigen	49
De draad afknippen	51
De draadspanning aanpassen	52
De spanning van de bovendraad wijzigen	52
De steeklengte en steekbreedte aanpassen	53
De steekbreedte aanpassen	53
De steeklengte aanpassen	54
Nuttige functies	55
Automatisch achteruitnaaien/verstevigingssteken	55
Automatisch de draad afknippen	56
Steekinstellingen opslaan	58
Zonder handen de persvoet omhoog- of omlaagzetten	59
Nuttige naaitips	60
Proeflap naaien	60
De naairichting wijzigen	60
Bochten naaien	60
Dikke stoffen naaien	61
Dunne stoffen naaien	62
Stretchstoffen naaien	62
Leer of vinyl naaien	62
Een evenwijdige naad naaien	62

NAAISTEKEN65

Steken selecteren	66
Soorten steken	66
Steken selecteren	66
Overhandse steken	68
Overhandse steken naaien met persvoet "G"	68
Overhandse steken naaien met zigzagvoet "J"	69
Overhandse steken naaien met de optionele zijsnijder	70
Elementaire steken	72
Rijgen	72
Elementaire steken	72
Blindzoomstikken	74
Knoopsgatsteken	76
Knoopsgaten naaien	77
Knopen aannaaien	80
Ritsen inzetten	83
Een rits inzetten in het midden	83
Een rits inzetten aan de zijkant	84
Rits/galons inzetten	87
Een rits inzetten in het midden	87
Galons inzetten	88
Stretchstoffen naaien en elastiek inzetten	89
Stretchstof naaien	89
Elastiek bevestigen	89
Appliqué-, patchwork- en quiltsteken	91
Applicaties aanbrengen	92
Patchwork (fantasiequilt) steek	93
Patchwork	93
Quilts maken	94
Fantasiequilts naaien	95
Satijnen steken	97

Verstevigingssteken	98
Drievoudige stretchsteek	98
Bartacksteek	98
Gaten stoppen	100
Gaatjes stikken	102
Decoratieve steken	103
Fagotwerk	104
Schelpsteken	105
Smokwerk	105
Schelprijgsteek	106
Verbindingssteken	107
Erfstuksteken	108
De diverse ingebouwde decoratieve patronen naaien	111
Fraaie patronen naaien	111
Patronen naaien	111
Patronen combineren	112
Naaipatronen herhalen	113
Het geselecteerde patroon controleren	114
Het formaat van het patroon wijzigen	115
De steekdichtheid wijzigen	116
De patroonlengte wijzigen	116
Het patroon spiegelen	117
Een patroon opslaan	118
Het patroon opnieuw uitlijnen	119
Een patroon ontwerpen	121
Een schets van het patroon tekenen	121
De patroongegevens invoeren	122
Voorbeeldontwerp	124

BIJLAGE

Steekinstellingen	126
Naaisteken	126
Andere steken	131
Onderhoud	133
De buitenkant van de machine schoonmaken	133
Het spoelhuis schoonmaken	133
Problemen oplossen	135
Foutmeldingen	139
Er verschijnt niets op het LCD-scherm	140
Piepsignaal bij handelingen	140
Het piepsignaal bij handelingen uitschakelen	141
De bovenklep verwijderen	141
Trefwoordenlijst	142

GEFELICITEERD MET DE AANSCHAF VAN DEZE MACHINE

Dit is een van de meest geavanceerde gecomputeriseerde huishoudnaaimachines. Wilt u volledig profiteren van alle functies, dan raden wij u aan de handleiding zorgvuldig te lezen alvorens u de machine in gebruik neemt.

LEES DIT VOORDAT U DE MACHINE GEBRUIKT

Voor veilig gebruik

1. Houd uw oog op de naald terwijl u naait. Raak het handwiel, de draadophaalhendel, de naald of andere bewegende delen niet aan.
2. Zet altijd de hoofdschakelaar uit en neem de stekker uit het stopcontact als:
 - U klaar bent met naaien
 - U de naald of andere onderdelen verwisselt of verwijdert
 - Tijdens het gebruik een stroomstoring optreedt
 - U onderhoud pleegt aan de machine
 - De machine onbeheerd laat
3. Plaats geen voorwerpen op het voetpedaal.
4. Steek de netstekker direct in een wandstopcontact. Gebruik geen verlengsnoeren.

Voor een langere levensduur

1. Zet de machine niet weg op een plaats met direct zonlicht of in een vochtige omgeving. Gebruik of plaats het apparaat niet in de buurt van een verwarming, strijkbout, halogeenlamp of andere warme voorwerpen.
2. Gebruik voor het schoonmaken van de behuizing alleen gebruik van neutrale zeep of reinigingsmiddelen. Benzene, thinner en schuurmiddelen kunnen de behuizing en de machine beschadigen; gebruik deze middelen dus nooit.
3. Laat de machine niet vallen, sla niet op de machine.
4. Raadpleeg de bedieningshandleiding altijd wanneer u onderdelen, de persvoet, de naald of andere delen gaat verwisselen of installeren.

Voor reparatie of bijstellingen

Indien de machine een defect vertoont of moet worden bijgesteld, kijk dan eerst aan de hand van het overzicht voor probleemoplossing achterin deze gebruiksaanwijzing of u de reparatie of bijstelling zelf kunt uitvoeren. Als u het probleem niet kunt verhelpen, raadpleeg dan uw plaatselijke erkende Brother-dealer.

Meer productinformatie en updates vindt u op onze website www.brother.com

**1****VOORBEREIDINGEN**

In dit hoofdstuk leest u hoe u zich moet voorbereiden voordat u gaat naaien.

De machine aan- en uitzetten	8
De betekenis van de LCD-schermen	10
De machine-instellingen wijzigen	12
De spoel opwinden/installeren	16
De bovendraad inrijgen	22
De naald vervangen	31
De persvoet verwisselen	35
Cilindrische of grote stukken naaien	40

De machine aan- en uitzetten

In dit gedeelte wordt uitgelegd hoe u de machine aan- en uitzet.

Voorzorgsmaatregelen voor de stroom

Neem de volgende voorzorgsmaatregelen in acht voor de stroomvoorziening.

WAARSCHUWING

- Gebruik uitsluitend normale huishoudstroom voor dit apparaat. Door een andere stroomvoorziening te gebruiken kunt u brand, een elektrische schok of schade aan de machine veroorzaken.
- Zet in de volgende gevallen de hoofdschakelaar uit en haal de stekker uit het stopcontact:
 - Wanneer u de machine onbeheerd achterlaat
 - Wanneer u klaar bent met werken
 - Wanneer de stroom uitvalt tijdens het gebruik
 - Wanneer het apparaat niet goed functioneert vanwege een slechte aansluiting of loskoppeling
 - Tijdens onweer

VOORZICHTIG

- Gebruik geen verlengsnoeren of meerweg-adapters waarop een groot aantal andere apparaten is aangesloten. Dit kan leiden tot brand of elektrische schok.
- Raak de stekker niet met natte handen aan. U kunt dan een elektrische schok krijgen.
- Zet voordat u de stekker uit het stopcontact haalt altijd eerst de hoofdschakelaar uit. Pak altijd de stekker vast om deze uit het stopcontact te halen. Wanneer u aan het snoer trekt, kan dit beschadigd raken, met brand of een elektrische schok als gevolg.
- Voorkom dat het stroomsnoer wordt doorgesneden, beschadigd raakt, sterk wordt gebogen, er aan wordt getrokken of gedraaid, of dat hij wordt gebundeld. Plaats geen zware voorwerpen op het snoer. Bescherm het snoer tegen hitte. Hierdoor zou het snoer beschadigd kunnen raken en brand of een elektrische schok veroorzaken. Als het snoer of de stekker beschadigd is, mag u de machine niet meer gebruiken; breng de machine eerst naar de erkende dealer!
- Haal de stekker uit het netstopcontact wanneer het apparaat langere tijd niet gebruikt wordt. Anders kan er mogelijk brand ontstaan.

De machine aanzetten

- 1 Controleer of de naaimachine is uitgeschakeld (hoofdschakelaar op "O") en steek de stekker van het netsnoer in het voedingscontact rechts op het apparaat.
- 2 Steek de stekker van het netsnoer in een normaal stopcontact.

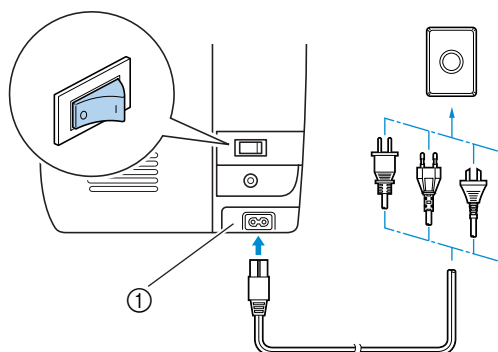

① Voedingsaansluiting naaimachine

- 3 Druk op de rechterkant van de hoofdschakelaar rechts op de machine (zet de schakelaar op "I").

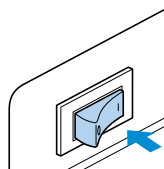

- De naailamp en het LCD-scherm gaan branden wanneer u de machine aanzet.

De machine uitzetten

Zet de machine uit, wanneer u ophoudt met naaien. Zet de machine ook uit wanneer u hem naar een andere plek vervoert.

- 1 Controleer of de machine niet bezig is met naaien.
- 2 Druk op de linkerkant van de hoofdschakelaar rechts op de machine (zet de schakelaar op "O").

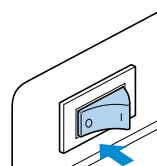

- De naailamp gaat uit wanneer u de machine uitzet.

- 3 Haal de stekker uit het stopcontact. Pak de stekker vast wanneer u het netsnoer uit het stopcontact haalt.
- 4 Haal het netsnoer uit het voedingscontact van de machine.

Opmerking

- Wanneer u het apparaat uitzet, worden alle steekinstellingen geannuleerd.
- Wanneer tijdens het gebruik van de machine de stroom uitvalt, zet u de naaimachine uit en haalt u de stekker uit het stopcontact. Volg onderstaande procedure om de machine weer op de juiste manier op te starten.

De betekenis van de LCD-schermen

Het LCD-scherm bevindt zich rechts op het voorpaneel van de naaimachine. Op het LCD-scherm verschijnen de instellingen voor de geselecteerde steek en foutmeldingen wanneer een handeling onjuist is uitgevoerd. Wanneer u de naaimachine aanzet, gaat het LCD-scherm branden en verschijnt het volgende scherm.

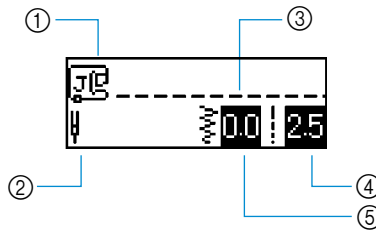

- ① Persvoet die u moet gebruiken
- ② Enkele naald of tweelingnaald
- ③ Geselecteerde steek
- ④ Steeklengte (mm)
- ⑤ Steekbreedte (mm)



Memo

- Meer bijzonderheden over foutmeldingen die verschijnen bij een onjuist uitgevoerde handeling vindt u in "Foutmeldingen" (pagina 139).

Controle van de bedieningsprocedures

U kunt een eenvoudige beschrijving van de persvoet, het inrijgen van de bovendraad, het opwinden van de spoel en het installeren van de spoel weergeven op het LCD-scherf.

1 Zet de naaimachine aan.

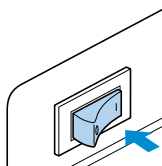

► Het LCD-scherf gaat branden.

2 Druk op (de helptoets van de naaimachine) op het bedieningspaneel.

► Het helpscherf van de naaimachine verschijnt.

3 Druk op ▲, ▼, ◀ en op ▶ (pijltoetsen) totdat de afbeelding verschijnt die het gewenste onderwerp illustreert.

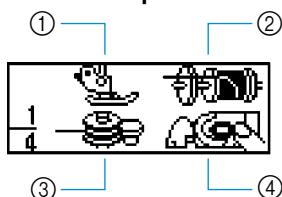

- ① De persvoet vervangen
- ② De bovendraad inrijgen
- ③ De spoel opwinden
- ④ De spoel installeren

4 Druk op (OK-toets).

► Het eerste scherf verschijnt, waarin de procedure voor het geselecteerde onderwerp wordt beschreven.

5 Wilt u het volgende scherf weergeven, dan drukt u op ▼. Wilt u terugkeren naar het vorige scherf, dan drukt u op ▲.

□ Voorbeeld: De bovendraad inrijgen



6 Als u klaar bent met het helpscherf, drukt u op (OK-toets).

► Het beginscherf voor steken verschijnt weer.

Opmerking

- Meer bijzonderheden over de verschillende onderwerpen vindt u op de betreffende pagina van deze Bedieningshandleiding.

De machine-instellingen wijzigen

U kunt diverse naaimachinehandelingen en naai-instellingen wijzigen.

De instellingen wijzigen

Hieronder vindt u een beschrijving van de algemene procedure voor het wijzigen van de machine-instellingen.

- 1 Zet de naaimachine aan.

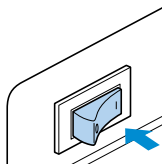

- ▶ Het LCD-scherf gaat branden.

- 2 Druk op  (instellingentoets) op het bedieningspaneel.

- ▶ Het instellingscherm verschijnt.

- 3 Druk op ▲, ▼, ◀ en op ▶ (pijltoetsen) totdat de steek- of machinetoepassing die u wilt wijzigen is geselecteerd.



- 4 Druk op  (OK-toets).

- ▶ Er verschijnt een scherm met instellingen voor de geselecteerde toepassing.

- 5 Druk op ▲, ▼, ◀ en op ▶ (pijltoetsen) totdat de gewenste instelling is geselecteerd.





- ▶ De instelling wordt gewijzigd.

- 6 Druk op  (OK-toets).

- ▶ Het beginscherm voor steken verschijnt weer.







■ Lijst van steek- of machinetoepassingen

Onderstaande lijst geeft een overzicht van alle steek- en machinetoepassingen die u kunt instellen. Meer bijzonderheden over de verschillende toepassingen vindt u op de betreffende pagina.





Toepassing	Pictogram	Bijzonderheden	Pagina
Automatisch achteruit naaien/verstevingstekken		Hiermee stelt u automatisch achteruitnaaien/verstevingstekken in.	pagina 55
Automatisch draadknippen		Hiermee stelt u automatisch draadknippen in.	pagina 56
Patroon controleren		Hiermee controleert u combinatiepatronen.	pagina 114
Links/rechts spiegelbeeld		Hiermee spiegelt u patronen langs een verticale as.	pagina 117
Lengte patroon		Hiermee stelt u de lengte van satijnstekken in.	pagina 116
Grootte patroon		Hiermee stelt u de grootte van het patroon in op groot of klein.	pagina 115
Meerdere malen/eenmaal naaien		Hiermee stelt u in of het patroon meerdere malen of eenmaal wordt genaaid.	pagina 113
Steekdichtheid		Hiermee stelt u de naaidichtheid van de steken in.	pagina 116
Instellingen opslaan		Hiermee kunt u gewijzigde patroonbreedten en -lengten opslaan.	pagina 58
Naaldstand		Hiermee stelt u in waar de naald blijft staan wanneer u stopt met naaien.	pagina 14
Naaien met tweelingnaald		Hiermee stelt u de tweelingnaald in.	pagina 26
Steekbreedte instellen		Hiermee kunt u de steekbreedte aanpassen met de schuifknop voor snelheidsregeling.	pagina 97
Taal		Hiermee kunt u de schermtaal wijzigen.	pagina 15
Piepsignaal		Hiermee stelt u in of na elke handeling een piepton klinkt.	pagina 141
Helderheid LCD-scherm		Hiermee past u de helderheid van het LCD-scherm aan.	pagina 14
Verticale patroonaanpassing		Hiermee past u de verticale positie van het patroon aan.	pagina 119

De naaldstop stand wijzigen

Bij aankoop is het apparaat zo ingesteld dat de naald in de stof blijft staan wanneer u stopt. U kunt hem echter ook zo instellen dat de naald omhoog staat, wanneer u stopt met naaien.

- 1 Druk op  (instellingentoets) op het bedieningspaneel en druk vervolgens op , ,  en op  (pijltoetsen) totdat  is geselecteerd.





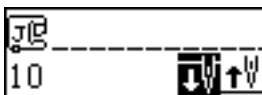



- 2 Druk op  (OK-toets).
 - ▶ Er verschijnt een scherm waarin u de naaldstopstand kunt wijzigen.
- 3 Druk op  om  te selecteren.
 - Wilt u terug naar , dan drukt u op .



- ▶ De machine is nu zo ingesteld dat de naald omhoog blijft staan, wanneer u stopt met naaien.
- 4 Druk op  (OK-toets).
 - ▶ Het beginscherm voor steken verschijnt weer.

De helderheid van het LCD-scherm aanpassen

U kunt de helderheid van het LCD-scherm aanpassen.

- 1 Druk op  (instellingentoets) op het bedieningspaneel en druk vervolgens op , ,  en op  (pijltoetsen) totdat  is geselecteerd.





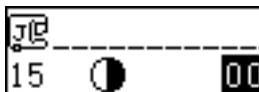



- 2 Druk op  (OK-toets).
 - ▶ Er verschijnt een scherm waarin u de helderheid van het LCD-scherm kunt wijzigen.
- 3 Wilt u het LCD-scherm lichter maken, dan drukt u op  (-). Wilt u het LCD-scherm donkerder maken, dan drukt u op  (+).



- ▶ De helderheid van het LCD-scherm wordt gewijzigd.
- 4 Druk op  (OK-toets).
 - ▶ Het beginscherm voor steken verschijnt weer.

De schermtaal wijzigen

U kunt de taal op de schermen wijzigen in een van de vele beschikbare talen. Bij aankoop van de naaimachine staat de schermtaal ingesteld op Engels.

- 1 Druk op  (instellingentoets) op het bedieningspaneel en druk vervolgens op , ,  en op  (pijltoetsen) totdat  is geselecteerd.**



- 2 Druk op  (OK-toets).**

- ▶ Er verschijnt een scherm waarin u de schermtaal kunt wijzigen.

- 3 Druk op  of op  totdat de gewenste taal is geselecteerd.**

De volgende talen zijn beschikbaar: Engels, Duits, Frans, Italiaans, Nederlands, Spaans, Deens, Noors, Zweeds, Fins, Portugees, Russisch, Koreaans, Japans en andere.

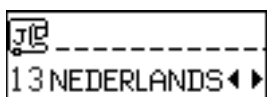

- ▶ De schermtaal is gewijzigd.

- 4 Druk op  (OK-toets).**

- ▶ Het beginscherm voor steken verschijnt weer.

De spoel opwinden/installeren

In dit gedeelte wordt beschreven hoe u de draad op de spoel windt en vervolgens de onderdraad inbrengt.

Voorzorgsmaatregelen voor de spoel

Neem de volgende voorzorgsmaatregelen in acht voor de spoel.

! VOORZICHTIG

- Gebruik uitsluitend spoel (onderdeelcode: XA5539-151) die speciaal voor deze naaimachine ontworpen is. Het gebruik van een andere spoel kan letsel tot gevolg hebben of schade aan de machine veroorzaken.
- De bijgeleverde spoel is speciaal ontworpen voor deze naaimachine. Als u spoelen van oudere modellen gebruikt, werkt de machine niet goed. Gebruik alleen de bijgeleverde spoel of spoelen van hetzelfde type (onderdeelcode: XA5539-151).

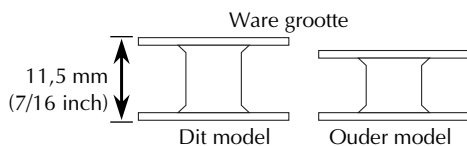

De spoel opwinden

Wind de draad rond de spoel om het inrijgen voor te bereiden.

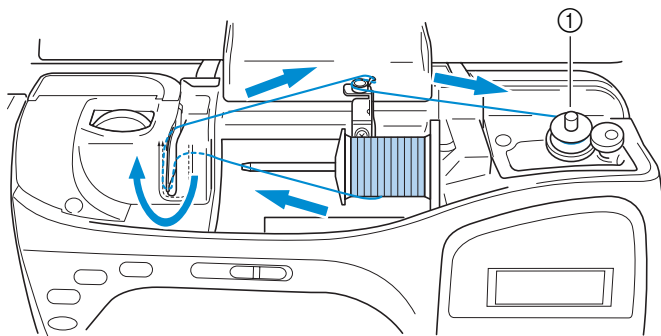

① Spoelopwinder



Memo

- De volgorde waarin de draad moet worden ingeregen voor het opwinden van de spoel, wordt aangegeven door de stippellijn op de naaimachine. Let goed op dat u de draad inrijgt zoals aangegeven.

1 Zet de naaimachine aan.

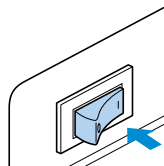

2 Licht de bovenklep op.

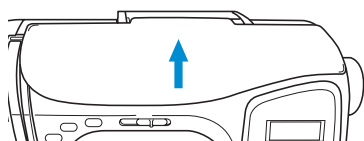

3 Plaats de spoel op de spoelopwinderas, zodat de veer op de as in het gleufje op de spoel past.

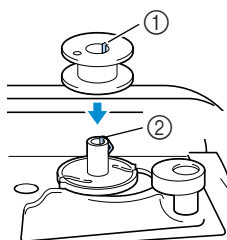

- ① Gleuf
- ② Asveer spoelopwinder

4 Schuif de spoelopwinderas naar rechts.

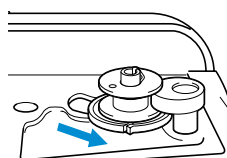

5 Verwijder de kloskap van de klospin.

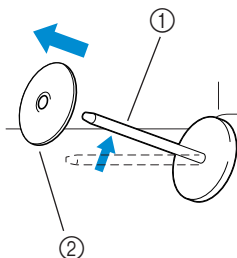

- ① Klospin
- ② Kloskap

6 Plaats de klos met garen voor de spoel op de klospin.

Schuif de klos op de pin, zodat de klos horizontaal is en de draad vanaf de onderkant (voor) van de klos wordt afgewikkeld.

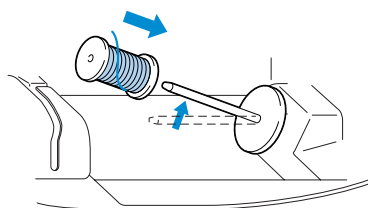

- Als de klos niet zo is geplaatst dat de draad op de juiste manier wordt afgewikkeld, kan de draad rond de klospin verward raken.

7 Schuif de kloskap op de klospin.

Met de afgeronde kant van de kloskap naar links schuift u de kloskap zo ver mogelijk op de klospin, totdat de rechterkant van de klos de rechterkant van de klospin raakt.

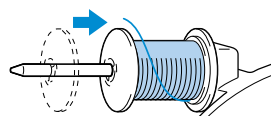

- De kloskap is in drie formaten verkrijgbaar (groot, middelgroot en klein). Gebruik een kloskap met een iets grotere doorsnee dan die van de klos. De middelgrote kloskap zit reeds op de klospin wanneer u de naaimachine aanschaft.

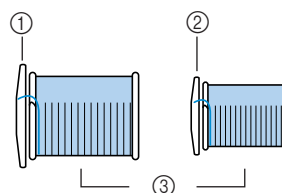

- ① Kloskap (groot)
- ② Kloskap (middelgroot)
- ③ Draadklos

- Wanneer u een draadklos met kruiswickeldraad gebruikt, zorg dan dat er enige ruimte blijft tussen de kap en de draadklos.

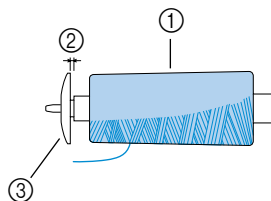

- ① Draadklos
- ② Tussenruimte
- ③ Kloskap (klein)

1

! VOORZICHTIG

- Als de draadklos of de kloskap niet op de juiste plaats zit, kan de draad rond de klospin verward raken, waardoor de naald kan breken.
- De kloskap is verkrijgbaar in drie formaten (groot, middelgroot en klein), zodat u een kloskap kunt kiezen die het best bij de gebruikte klosgrootte past. Als de kloskap te klein is voor de gebruikte klos, kan de draad blijven hangen op de spleet in de klos, of de naald kan breken.

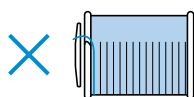

- 8** Terwijl u de klos vasthoudt met uw rechterhand, trekt u de draad met uw linkerhand, en leidt u de draad achter het draadgeleiderdekseel naar voren.

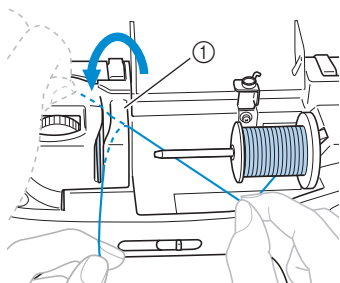

① Draadgeleiderdekseel

- 9** Leid de draad van rechts af onder de draadgeleiderplaat.

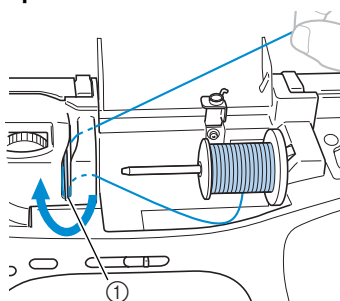

① Draadgeleiderplaat

- 10** Trek de draad naar rechts, leid deze onder de haak op de draadgeleider voor het opwinden van de spoel en wind deze tegen de wijzers van de klok in tussen de schijven.

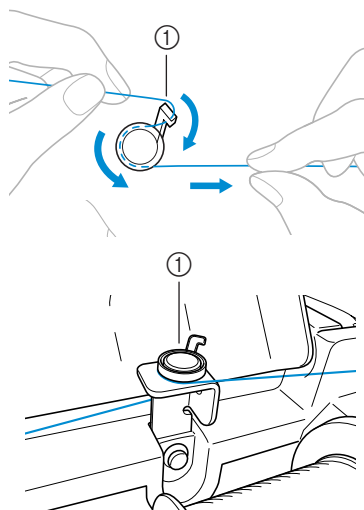

① Draadgeleider voor het opwinden van de spoel

- 11** Terwijl u met uw linkerhand het uiteinde van de draad vasthoudt dat rond de draadgeleider voor het opwinden van de spoel wordt gewonden, windt u met uw rechterhand het vrije uiteinde van de draad met de wijzers van de klok mee vier of vijf maal rond de spoel.

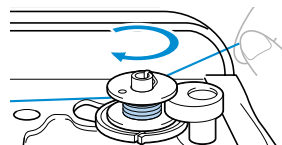

- 12** Trek de draad naar rechts en leid deze door de gleuf in de spoelopwinderbasis.

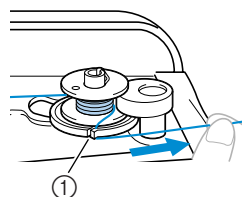

① Gleuf in de spoelopwinderbasis (met ingebouwd snijmechanisme)

- De draad wordt op een geschikte lengte afgesneden.

! VOORZICHTIG

- Zorg ervoor dat u de draad afsnijdt zoals beschreven op de vorige pagina. Wanneer u de spoel opwindt zonder de draad af te snijden met het in de spoelwinderbasis ingebouwde snijmechanisme, kan de draad verward raken in de spoel; of de naald kan verbogen worden en afbreken wanneer de spoeldraad opdraakt.

- 13 Schuif de knop voor snelheidsregeling naar rechts (hoge naaisnelheid).

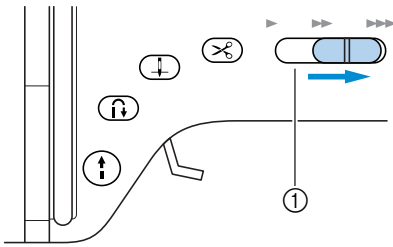

① Schuifknop voor snelheidsregeling

- 14 Druk eenmaal op  (start/stoptoets).

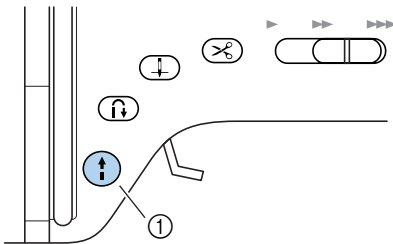

① Start/stoptoets

- ▶ De spoel begint te draaien en de draad wordt rond de spoel gewonden.
- ▶ De spoel stopt wanneer hij vol is.

- 15 Druk eenmaal op  (start/stoptoets).

- ▶ De naaimachine stopt.

- 16 Knip met een schaar het uiteinde van de draad dat rond de spoel gewonden is af.

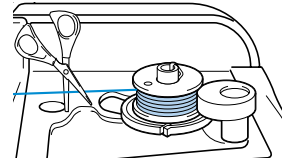

- 17 Schuif de spoelopwinderas naar links.

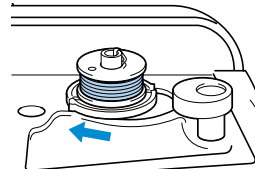

- 18 Neem de spoel van de as.

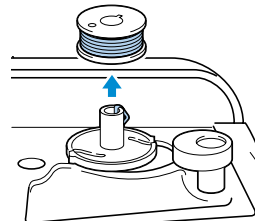

- 19 Schuif de knop voor snelheidsregeling terug in de oorspronkelijke stand.

! VOORZICHTIG

- Gebruik een onderdraad die op de juiste manier is opgewonden; anders kan de naald breeken of de draadspanning niet juist zijn.

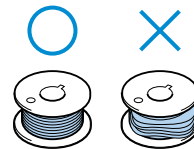

Memo

- Wanneer u de naaimachine start of het handwiel draait, nadat de draad rond de spoel is gewonden, geeft de machine een klikkend geluid. Dit duidt niet op een storing.

De spoel installeren

Installeer de spoel met opgewonden draad.

! VOORZICHTIG

- Gebruik een onderdraad die op de juiste manier is opgewonden; anders kan de naald breken of de draadspanning niet juist zijn.

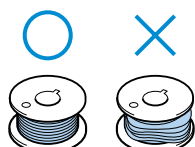

- De spoel is speciaal voor deze naaimachine ontworpen. Als u spoelen van oudere modellen gebruikt, werkt de machine niet goed. Gebruik alleen de bijgeleverde spoel of spoelen van hetzelfde type (onderdeelcode: XA5539-151).

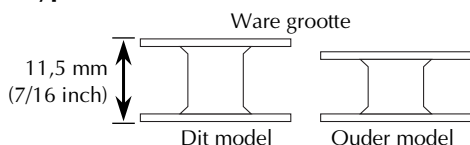

Memo

- De volgorde waarin u de onderdraad door de spoel moet leiden, wordt aangegeven door de markeringen rond het spoelhuis. Let goed op dat u de draad inrijgt zoals aangegeven.

- 1 Schuif de grendel van het spoelhuisdeksel naar rechts.

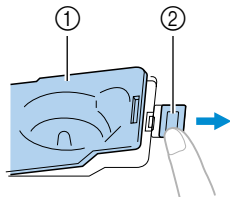

- ① Spoelhuisdeksel
- ② Grendel

► Het spoelhuisdeksel gaat open.

- 2 Verwijder het spoelhuisdeksel.
- 3 Houd de spoel met uw rechterhand vast en het uiteinde van de draad met uw linkerhand.

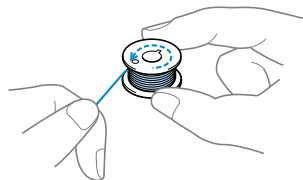

- Laat de spoel niet vallen.

- 4 Plaats de spoel in het spoelhuis, zodat de draad naar links wordt afgewikkeld.

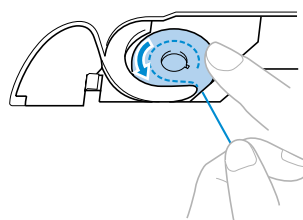

- Let op dat u de spoel op de juiste manier inbrengt.

- 5 Houd de spoel vast met uw rechterhand en leid de draad met uw linkerhand zoals aangegeven.

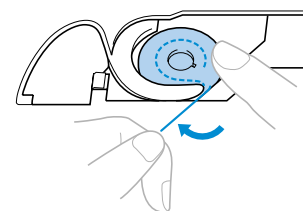

- 6 Leid de draad door de gleuf zoals aangegeven en trek de draad naar u toe.

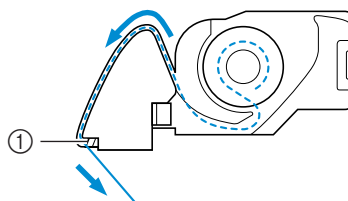

- ① Draadafsnijder

► De draadafsnijder snijdt de draad af.

! VOORZICHTIG

- Druk de spoel omlaag met uw vinger en wikkel de onderdraad op de juiste manier af; anders kan de draad breken of is de draadspanning mogelijk niet juist.

7 Bevestig het spoelhuisdeksel weer op zijn plaats.

Plaats het lipje in de linker benedenhoek van het spoelhuisdeksel en druk zacht op de rechterkant.

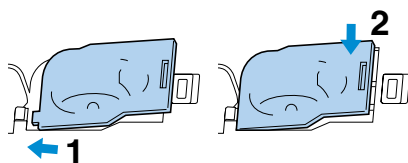

- ▶ Het inrijgen van de onderdraad is hiermee voltooid.

Vervolgens gaat u de bovendraad inrijgen. Ga verder met de procedure in “De bovendraad inrijgen” (op de volgende pagina).

**Memo**

- U kunt beginnen met naaien zonder de onderdraad omhoog te trekken. Wilt u de onderdraad omhoogtrekken voordat u gaat naaien, volg dan de procedure in “De onderdraad omhoogtrekken” (pagina 29).

De bovendraad inrijgen

In dit gedeelte wordt beschreven hoe u de bovendraad inrijgt in de machine en hoe u de draad in de naald steekt.

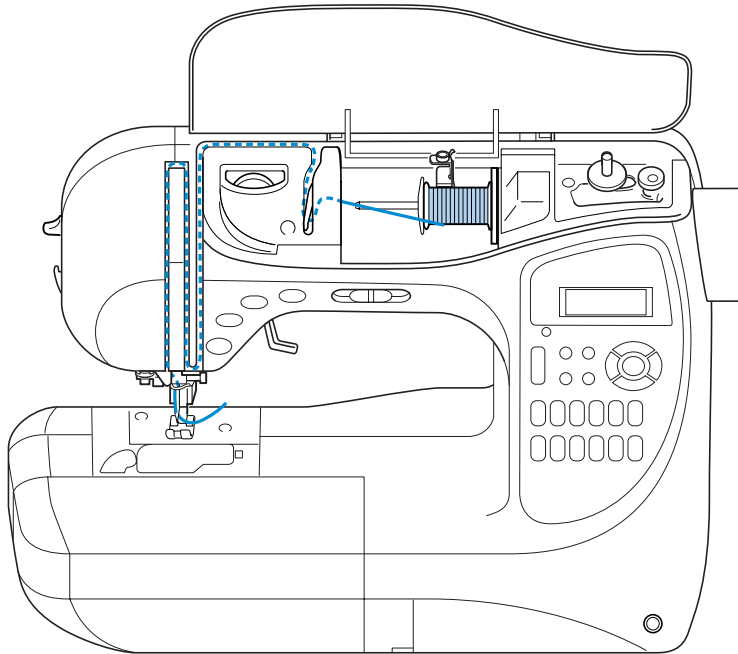

! VOORZICHTIG

- **Volg voor het inrijgen van de bovendraad de instructies zorgvuldig op. Is de bovendraad niet juist ingeregen, dan kan de draad verward raken of de naald kan verbogen raken of afbreken.**



Memo

- De volgorde waarin de draad moet worden ingeregen, wordt aangegeven door de lijn op de naaimachine. Let goed op dat u de draad inrijgt zoals aangegeven.

De bovendraad inrijgen

- 1 Zet de naaimachine aan.

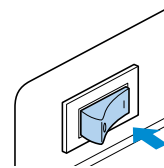

- 2 Zet de persvoethendel omhoog.

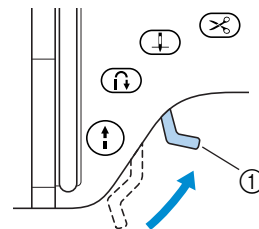

① Persvoethendel

► De persvoet staat omhoog.

- Als de persvoethendel niet omhoog staat, kunt u de naaimachine niet juist inrijgen.

- 3** Druk een of twee maal op  (naaldstandtoets) om de naald omhoog te zetten.

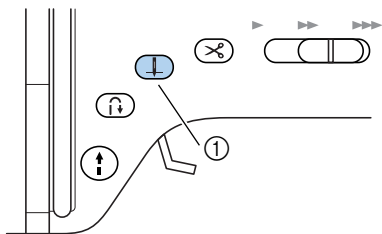

① Naaldstandtoets

- Als de naald niet goed omhoog staat, kunt u de naaimachine niet goed inrijgen. Controleer of de markering op het handwiel omhoog staat zoals in onderstaande illustratie. Staat het handwiel niet in deze stand, druk dan op de naaldstandtoets om de naald omhoog te zetten voordat u de naaldinrijger gebruikt.

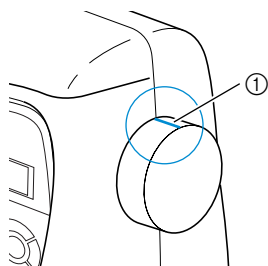

① Markering op het handwiel

- 4** Licht de bovenklep op.

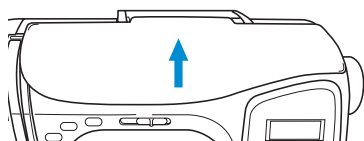

- 5** Verwijder de kloskap van de klospin.

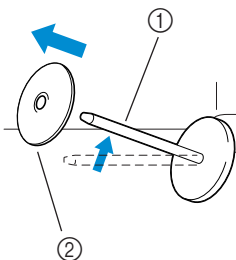

① Klospin
② Kloskap

- 6** Plaats de klos voor de bovendraad op de klospin.

Schuif de klos op de pin, zodat de klos horizontaal is en de draad vanaf de onderkant (voor) van de klos wordt afgewikkeld.

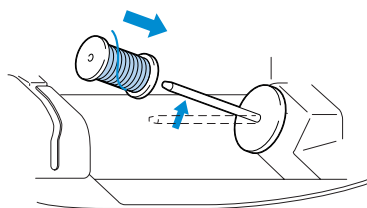

- Als de klos niet zodanig is geplaatst dat de draad op de juiste manier wordt afgewikkeld, kan de draad rond de klospin verward raken.

- 7** Schuif de kloskap op de klospin.

Met de afgeronde kant van de kloskap naar links schuift u de kloskap zo ver mogelijk op de klospin, totdat de rechterkant van de klos de rechterkant van de klospin raakt.

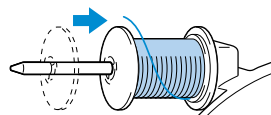

- De kloskap is in drie formaten verkrijgbaar (groot, middelgroot en klein). Gebruik een kloskap met een iets grotere doorsnee dan die van de klos. De middelgrote kloskap zit reeds op de klospin wanneer u de naaimachine aanschaft.

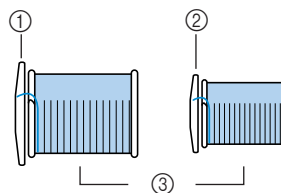

- ① Kloskap (groot)
② Kloskap (middelgroot)
③ Draadklos

- Wanneer u een draadklos met kruiswikkeldraad gebruikt, zorg dan dat er enige ruimte blijft tussen de kap en de draadklos.

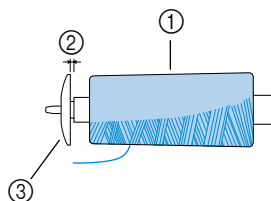

- ① Draadklos
② Tussenruimte
③ Kloskap (klein)

! VOORZICHTIG

- Als de draadklos of de kloskap niet op de juiste plaats zit, kan de draad verward raken rond de klospin, waardoor de naald kan breken.
- De kloskap is verkrijgbaar in drie formaten (groot, middelgroot en klein), zodat u een kloskap kunt kiezen die het best bij de gebruikte klosgrootte past. Als de kloskap te klein is voor de gebruikte klos, kan de draad blijven hangen in de spleet in de klos, of kan de naald breken.

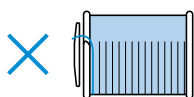

- 8** Terwijl u de klos vasthoudt met uw rechterhand, trekt u de draad met uw linkerhand, en leidt u de draad achter het draadgeleiderdekseel naar voren.

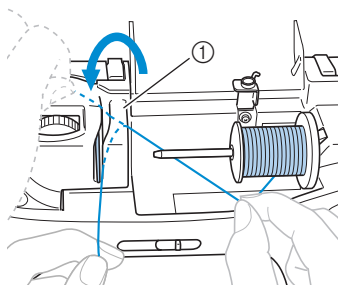

① Draadgeleiderdekseel

- 9** Leid de draad van rechts af onder de draadgeleiderplaat.

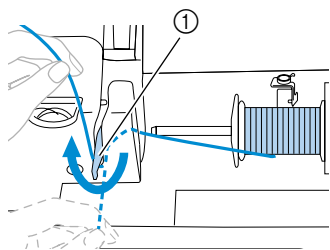

① Draadgeleiderplaat

- 10** Houd de draad met uw rechterhand gespannen onder de draadgeleiderplaat en leid de draad door de geleiders in de aangegeven volgorde (omhoog → naar links → omlaag → omhoog → omlaag).

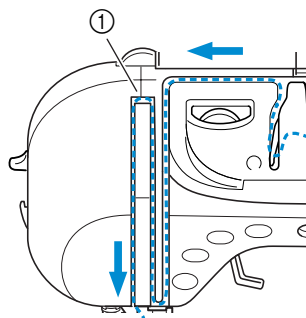

① Luikje

In het volgende diagram ziet u de stand van het luikje wanneer de persvoet omlaag staat. Aangezien het luikje gesloten is wanneer de persvoet omlaag staat, kunt u geen draad inrijgen. Zet de persvoet omhoog, zodat het luikje geopend is zodat u draad kunt inrijgen.

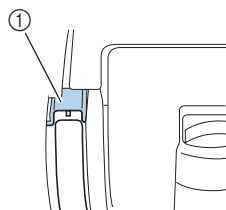

① Luikje

- 11** Leid de draad door de draadhaak onder aan de naaldstang.

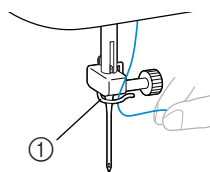

① Draadhaak

Rijg de naald in met de naaldinrijger. Ga verder met de procedure in "De naald inrijgen" (op de volgende pagina).

De naald inrijgen

U kunt de naaldinrijger gebruiken met naaldmaat 75/11 t/m 100/16. Meer bijzonderheden vindt u in "Soorten naalden en toepassingen" (pagina 31).

- 1** Houd met uw linkerhand het uiteinde van de draad vast dat u door de draadhaak van de naaldstang hebt geleid en leid de draad vervolgens vanaf de voorkant door de draadgeleiderschijven.

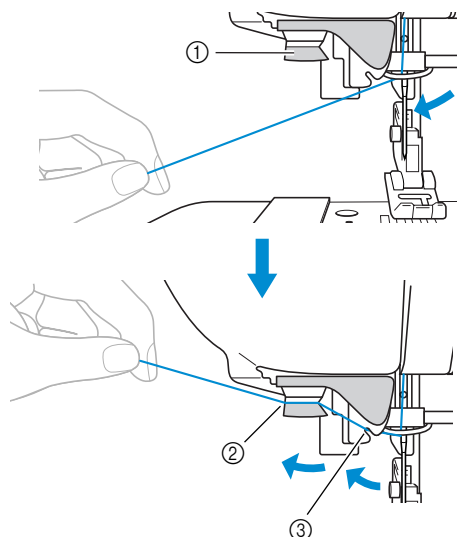

- ① Draadgeleiderschijven
- ② Leid de draad naar achteren.
- ③ Leid de draad door de gleuf.

- 2** Snijd de draad af met de draadafsnijder op de linker kant van de machine.

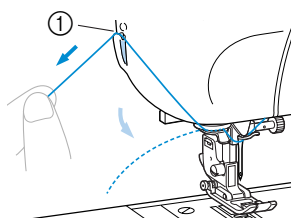

- ① Draadafsnijder

- 3** Zet de persvoethendel omlaag.

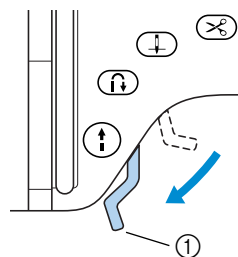

- ① Persvoethendel
- De persvoet staat omlaag.

- 4** Haal de hendel van de naaldinrijger omlaag totdat deze klikt.

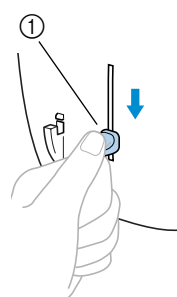

- ① Hendel van naaldinrijger
- De draad wordt door het oog van de naald geleid.

- 5** Laat de hendel van de naaldinrijger los.

- 6** Trek de lus van de draad die door het oog van de naald is geleid voorzichtig uit tot het eind van de draad.

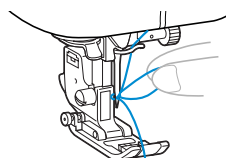

- 7** Zet de persvoethendel omhoog, leid de draad door de persvoet en trek ongeveer 5 cm (2 inch) draad naar de achterkant van de machine.

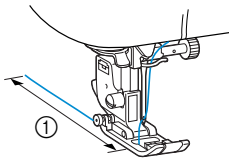

① 5 cm (2 inch)

- Het inrijgen van de onderdraad is hiermee voltooid.

Nu u de bovendraad en de onderdraad hebt ingeregen, kunt u beginnen met naaien.

Opmerking

- Als de naald niet omhoog staat, kan de naaldinrijger de draad niet door de naald leiden. Druk dus op de naaldstandtoets om de naald omhoog te zetten alvorens de naaldinrijger te gebruiken.
- Als de tweelingnaald is geïnstalleerd, kunt u de naaldinrijger niet gebruiken. Meer bijzonderheden vindt u in “Werken met de tweelingnaald” (rechts).

Werken met de tweelingnaald

Met de tweelingnaald kunt u twee parallelle lijnen van dezelfde steek naaien met twee verschillende draden. Beide bovendrazen moeten van dezelfde dikte en kwaliteit zijn. Gebruik de tweelingnaald, de extra klospin en de kloskap. Meer bijzonderheden over de steken die u kunt naaien met de tweelingnaald vindt u in “Steekinstellingen” (pagina 126).

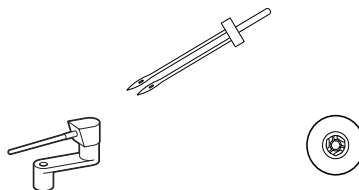

VOORZICHTIG

- **Gebruik uitsluitend de tweelingnaald (onderdeelcode: X59296-051). Wanneer u een andere naald gebruikt, kan de naald breken of de machine beschadigd raken.**
- **Gebruik nooit verbogen naalden. Verbogen naalden kunnen gemakkelijk breken, wat letsel tot gevolg kan hebben.**

- 1** Installeer de tweelingnaald.
- Meer bijzonderheden over het installeren van een naald vindt u in “De naald vervangen” (pagina 33).
- 2** Rijg de bovendraad in voor het oog van de linker-naald.
- Meer bijzonderheden vindt u in stap **1** t/m **11** van “De bovendraad inrijgen” (pagina 22).

- 3 Steek de bovendraad handmatig in de linker-naald.**
Steek de draad vanaf de voorkant door het oog van de naald.

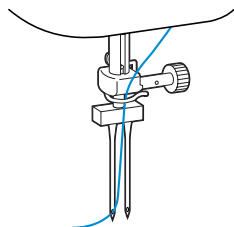

- U kunt de naaldinrijger niet gebruiken met de tweelingnaald. Wanneer u de naaldinrijger gebruikt met de tweelingnaald, kan de naaimachine beschadigd raken.

- 4 Plaats de extra klospin op de spoelopwinderas.**
Plaats de extra klospin zodanig dat deze loodrecht op de spoelopwinderas staat.

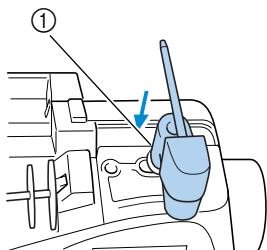

① Spoelopwinderas

- 5 Haal de klospin omlaag zodat deze horizontaal staat.**

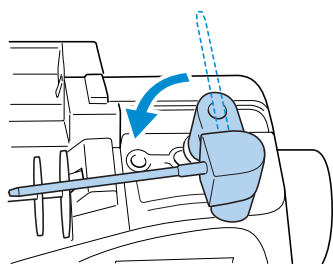

- 6 Plaats de bovendraadklos voor de rechternaald op de extra klospin en maak deze vast met de kloskap.**

De draad moet afwikkelen vanaf de bovenzijde van de voorkant van de klos.

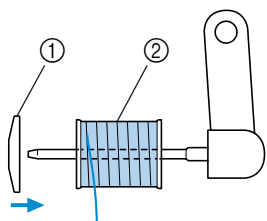

① Kloskap
② Extra klospin

- 7 Rijk de bovendraad op dezelfde manier in als voor de linkerkant.**

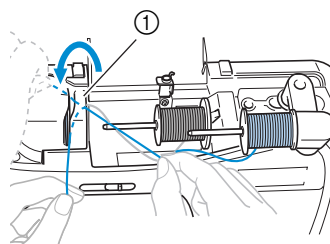

- ① Draadgeleiderdeksel
• Meer bijzonderheden vindt u in stap **8** t/m **10** van “De bovendraad inrijgen” (pagina 24).

- 8 Rijk de draad door de rechternaald, zonder de draad door de draadhaak van de naaldstang te leiden.**

Steek de draad vanaf de voorkant door het oog van de naald.

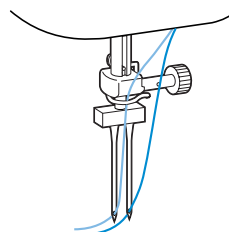

- U kunt de naaldinrijger niet gebruiken met de tweelingnaald. Wanneer u de naaldinrijger gebruikt met de tweelingnaald, kan de naaimachine beschadigd raken.

- 9 Bevestig zigzagvoet “J”.**
• Meer bijzonderheden over het installeren van de persvoet vindt u in “De persvoet vervangen” (pagina 35).

! VOORZICHTIG

- Wanneer u de tweelingnaald gebruikt, moet u zigzagvoet “J” bevestigen; anders kan de naald breken of de machine beschadigd raken.

- 10 Zet de naaimachine aan.**

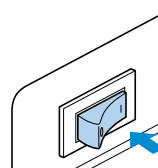

- Het LCD-scherm gaat branden.

- 11** Druk op  (instellingentoets) op het bedieningspaneel.





► Het instellingscherm verschijnt.

- 12** Druk op , ,  en op  (pijltoetsen) totdat  is geselecteerd.



- 13** Druk op  (OK-toets).

► Er verschijnt een scherm waarin u de tweelingnaald kunt selecteren.

- 14** Druk op  om  te selecteren. Wilt u terug naar , dan drukt u op .

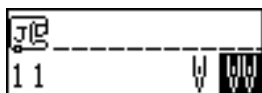

► U kunt de tweelingnaald nu gebruiken.

- 15** Druk op  (OK-toets).

► Het beginscherm voor steken verschijnt weer en  verschijnt linksonder in het scherm.

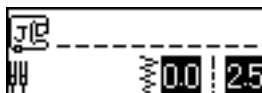

• Ook als u de naaimachine uitzet, blijft de tweelingnaaldinstelling gehandhaafd.

VOORZICHTIG

- Let op dat u de tweelingnaaldinstelling selecteert wanneer u de tweelingnaald gebruikt; anders kan de naald breken of de machine beschadigd raken.

- 16** Selecteer een steek.

- Meer bijzonderheden over het selecteren van steken vindt u in “Steken selecteren” (pagina 66).
- Meer bijzonderheden over de steken die u kunt naaien met de tweelingnaald vindt u in “Steekinstellingen” (pagina 126).

VOORZICHTIG

- Let op dat u de juiste steek selecteert wanneer u de tweelingnaald gebruikt; anders kan de naald breken of de machine beschadigd raken.

- 17** Begin met naaien.

- Meer bijzonderheden over het beginnen met naaien vindt u in “Beginnen met naaien” (pagina 47).

► Twee rijen steken worden parallel naast elkaar genaaid.

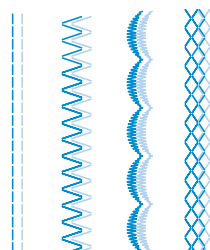

VOORZICHTIG

- Wanneer u de naairichting wijzigt, drukt u op  (naaldstandtoets) om de naald op te tillen van de stof; vervolgens haalt u de persvoethendel omhoog en draait u de stof.

Werken met draad die snel afwindt

Wanneer u draad gebruikt die snel afwindt, zoals doorzichtig nylon of metallic draad, plaats het bijgesloten klosnetje dan over de klos voordat u de klos met garen op de klospin plaatst. Is het klosnetje te lang, vouw het dan al naar gelang de grootte van de klos.

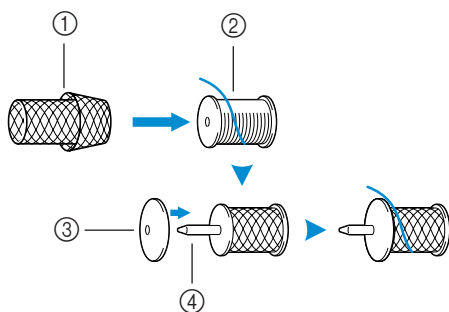

- ① Klosnetje
- ② Draadklos
- ③ Kloskap
- ④ Klospin

De onderdraad omhoogtrekken

Wanneer u plooiën of fantasiequilts wilt maken, trek dan eerst de onderdraad omhoog zoals hier beschreven.

- ① **Plaats de spoel in het spoelhuis.**
 - Zie stap ① t/m ⑤ van “De spoel installeren” (pagina 20).

- ② **Leid de onderdraad door de gleuf.**
Snijd de draad niet af met de draadafsnijder.

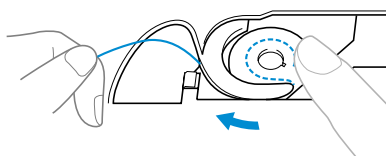

- ③ **Houd de bovendraad losjes vast met uw linkerhand en druk tweemaal op (naaldstandtoets) om de naald omhoog te zetten.**

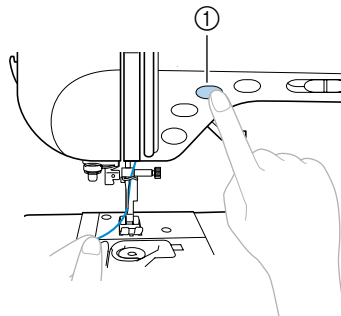

- ① Naaldstandtoets

- De onderdraad zit in een lus rond de bovendraad en kan naar boven worden getrokken.

- ④ **Trek de bovendraad voorzichtig omhoog om het uiteinde van de spoeldraad eruit te trekken.**

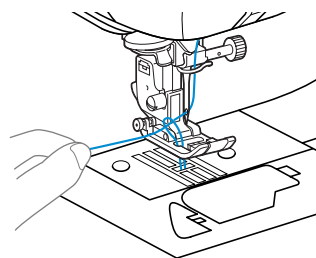

- 5 Trek ongeveer 5 cm (2 inch) van de spoeldraad onder de persvoet naar de achterkant van de machine.

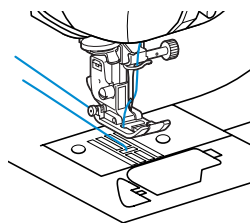

- 6 Bevestig het spoelhuisdeksel weer op zijn plaats.
Plaats het lipje in de linker benedenhoek van het spoelhuisdeksel en druk zacht op de rechterkant.

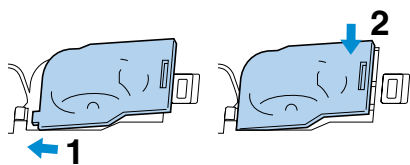

De naald vervangen

In dit gedeelte wordt informatie gegeven over naaimachinaalden.

Voorzorgsmaatregelen met naalden

Neem de volgende voorzorgsmaatregelen in acht bij het omgaan met naalden. Het niet opvolgen van deze voorzorgsmaatregelen kan ernstige gevolgen hebben, bijvoorbeeld wanneer een naald afbreekt en stukjes ervan wegspringen. Lees en volg onderstaande instructies zorgvuldig.

VOORZICHTIG

- Gebruik uitsluitend naalden voor huishoudnaaimachines. Wanneer u een andere naald gebruikt, kan de naald breken of de machine beschadigd raken.
- Gebruik nooit verbogen naalden. Verbogen naalden kunnen gemakkelijk breken, wat letsel tot gevolg kan hebben.

Soorten naalden en toepassingen

Welke naaimachinaald u moet gebruiken hangt af van de stof en de dikte van de draad. Raadpleeg de volgende tabel om de geschikte draad en naald uit te zoeken voor de stof die u wilt naaien.

Soort stof/Toepassing		Draad		Formaat naald
		Type	Formaat	
Middel-zware stoffen	Popeline	Katoenen draad	60–80	75/11–90/14
	Tafzijde	Synthetische draad		
	Flanel, Gabardine	Zijden draad	50–80	
Dunne stoffen	Batist	Katoenen draad	60–80	65/9–75/11
	Crêpe georgette	Synthetische draad		
	Poral	Zijden draad	50–80	
Dikke stoffen	Denim	Katoenen draad	30–50	90/14–100/16
	Corduroy	Synthetische draad	50	
	Tweed	Zijden draad		
Stretch stoffen	Jersey	Draad voor gebreide stoffen	50–60	Ballpointnaald (goudkleurig) 75/11–90/14
	Tricot			
Stoffen die gemakkelijk rafelen		Katoenen draad	50–80	65/9–90/14
		Synthetische draad		
		Zijden draad		
Stevig naaigaren		Synthetische draad	30	90/14–100/16
		Zijden draad		



Memo

- Hoe kleiner het draadnummer, des te dikker de draad; hoe groter het naaldnummer, des te dikker de naald.
- Gebruik de ballpointnaald wanneer u stretchstoffen naait of stoffen waar gemakkelijk steken worden overgeslagen.
- Gebruik een naald 90/14 tot 100/16 met transparante nylondraden, ongeacht welke stof u naait.
- Een naald 75/11 is bij aanschaf van de machine reeds geïnstalleerd.



VOORZICHTIG

- In de tabel op de vorige pagina vindt u de juiste combinaties van stof, draad en naald. Wanneer de combinatie van stof, draad en naald niet goed is, kan de naald verbuigen of breken, vooral met dikke stoffen (zoals denim) en dunne naalden (bijv. 65/9 tot 75/11). Bovendien kunnen de steken ongelijkmatig worden of gaan trekken, of er kunnen steken worden overgeslagen.

De naald controleren

Het is uiterst gevaarlijk om te naaien met een verbogen naald, omdat de naald dan kan breken terwijl u aan het werk bent.

Plaats een naald voor u hem gebruikt op een vlakke ondergrond en controleer of de afstand tussen de naald en de ondergrond overal gelijk is.

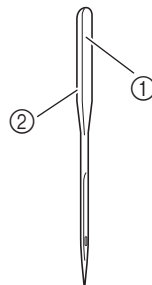

- ① Vlakke kant
- ② Markering naaldtype

■ Juiste naald

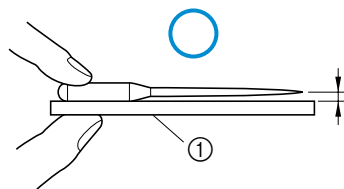

- ① Vlakke ondergrond

■ Onjuiste naald

Is de afstand tussen de naald en de vlakke ondergrond niet gelijk, dan is de naald verbogen. Gebruik geen verbogen naald.

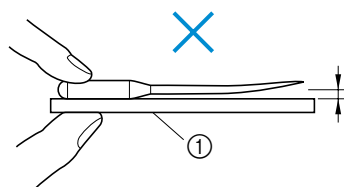

- ① Vlakke ondergrond

De naald vervangen

Vervang de naald volgens onderstaande beschrijving. Gebruik een schroevendraaier en een naald die u hebt gecontroleerd volgens de instructies in "De naald controleren" om te zien of de naald recht is.

- 1 Druk een of twee maal op  (naaldstandtoets) om de naald omhoog te zetten.

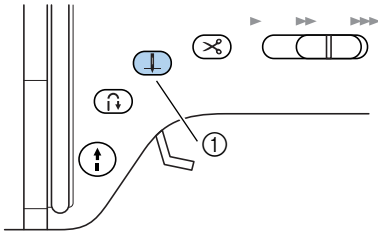

1 Naaldstandtoets

- 2 Zet de naaimachine uit.

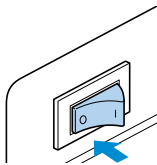

VOORZICHTIG

- Zet de naaimachine uit voordat u de naald vervangt, anders kunt u letsel oplopen wanneer u per ongeluk de start/stoptoets indrukt en de machine begint te naaien.

- 3 Zet de persvoethendel omlaag.

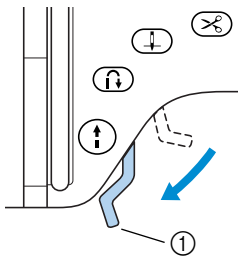

1 Persvoethendel

- 4 Houd de naald in uw linkerhand en draai met een schroevendraaier de schroef van de naaldklem tegen de klok in om de naald uit te nemen.

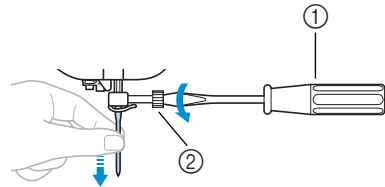

- 1 Schroevendraaier
2 Naaldklemschroef

- Gebruik niet teveel kracht bij het los- of vastdraaien van de naaldklemschroef; hierdoor zouden bepaalde delen van de naaimachine beschadigd kunnen raken.

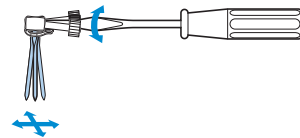

- 5 Breng de naald in met de vlakke kant naar achteren, totdat de naald de naaldstopper raakt.

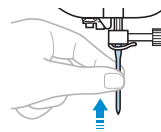

- 6 Houd de naald in uw linkerhand, en draai met de schroevendraaier de naaldklemschroef weer vast.

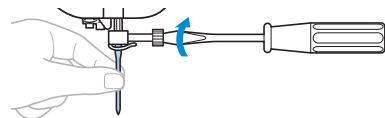

Installeer de tweelingnaald op dezelfde manier.

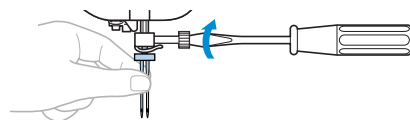

**VOORZICHTIG**

- **Let op dat u de naald inbrengt tot aan de naaldstopper en dat u de naaldklem goed vastdraait met de schroevendraaier; anders kan de naald breken of kan andere schade optreden.**

De persvoet verwisselen

De persvoet drukt op de stof.

Voorzorgsmaatregelen voor de persvoet

Neem de volgende voorzorgsmaatregelen in acht voor de persvoet.

! VOORZICHTIG

- Gebruik de persvoet die geschikt is voor het soort steek dat u wilt naaien; anders kan de naald de persvoet raken, waardoor de naald kan verbuigen of breken.
- Gebruik uitsluitend de persvoeten die speciaal zijn ontworpen voor deze naaimachine. Het gebruik van andere persvoeten kan leiden tot letsel of tot schade aan de machine.

De persvoet vervangen

Vervang de persvoet volgens onderstaande instructies.

Meer bijzonderheden over het werken met de zijsnijder "S" vindt u in "Overhandse steken naaien met de optionele zijsnijder" (pagina 70).

- 1 Druk een of twee keer op  (naaldstandtoets) om de naald omhoog te zetten.

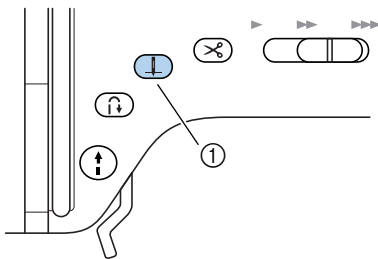

- ① Naaldstandtoets
- De naald staat omhoog.

- 2 Zet de naaimachine uit.

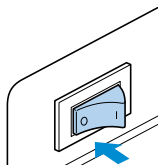

! VOORZICHTIG

- Zet de naaimachine uit voordat u de persvoet vervangt, anders kunt u letsel oplopen wanneer u per ongeluk de start/stoptoets indrukt en de machine begint te naaien.

- 3 Zet de persvoethendel omhoog.

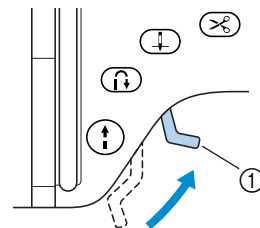

- ① Persvoethendel
- De persvoet staat omhoog.

- 4** Druk op de zwarte toets achter op de persvoethouder.

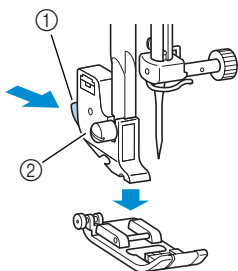

- ① Zwarte toets
② Persvoethouder

► De persvoet komt los uit de persvoethouder.

- 5** Plaats een andere persvoet onder de houder, zodat de pin van de persvoet op één lijn staat met de inkeping van de houder.

Plaats de persvoet zodanig dat de letter die het type persvoet aangeeft (A, G, I, J, M, N of R) leesbaar is.

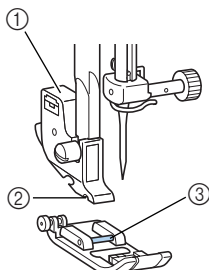

- ① Persvoethouder
② Gleuf
③ Pin

- 6** Haal de persvoethendel langzaam omlaag, zodat de persvoetpin in de inkeping van de persvoethouder klikt.

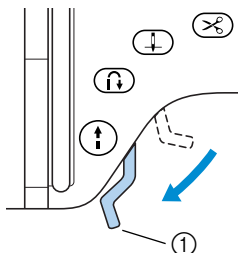

- ① Persvoethendel

► De persvoethendel is bevestigd.

- 7** Haal de persvoethendel omhoog om te controleren of de persvoet stevig vastzit.

Opmerking

- Wanneer u een steek selecteert, verschijnt het pictogram van de persvoet die u moet gebruiken op het scherm. Controleer voordat u begint met naaien of de juiste persvoet is bevestigd. Wanneer niet de juiste persvoet is bevestigd, zet u de naaimachine uit, bevestig u de juiste persvoet en selecteert u de gewenste steek opnieuw.



Knoopsgatvoet "A"



Overhandse steekvoet "G"



Zigzagvoet "J"



Knoopbevestigingsvoet "M"



Monogramvoet "N"



Blindsteekvoet "R"



Zijsnijder "S"

- Meer bijzonderheden over de persvoet die moet worden gebruikt met de geselecteerde steek vindt u in "Steekinstellingen" (pagina 126).

De druk van de persvoet instellen

U kunt instellen hoeveel druk de persvoet uitoefent op de stof.

1 Zet de persvoethendel omlaag.

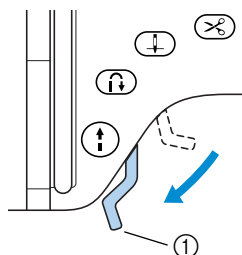

① Persvoethendel

2 Draai de persvoetknop achter op de naaimachine.

De schaal op de knop loopt van 1 (zwak) t/m 4 (sterk). U verlaagt de druk door de knop rechtsom (lager getal) te draaien. U verhoogt de druk door de knop linksom (hoger getal) te draaien.

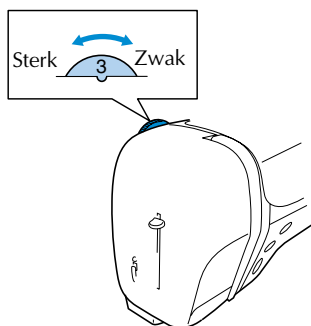

3 Wanneer u klaar bent met naaien, zet u de knop terug op 3 (standaard).

De persvoethouder verwijderen

Verwijder de persvoethouder wanneer u de naaimachine schoonmaakt of wanneer u een persvoet installeert waarvoor de persvoethouder niet nodig is, bijvoorbeeld de persvoet voor het maken van quilts. Verwijder de persvoethouder met een schroevendraaier.

■ De persvoethouder verwijderen

1 Verwijder de persvoet.

- Meer bijzonderheden vindt u in "De persvoet vervangen" (pagina 35).

2 Draai de schroef van de persvoethouder los met de schroevendraaier.

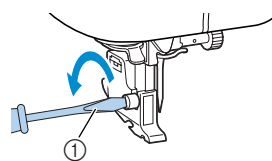

① Schroevendraaier

■ De persvoethouder bevestigen

1 Houd de persvoethouder op één lijn met de linkeronderkant van de persvoetstang.

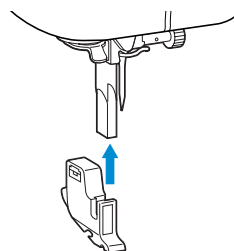

2 Houd de persvoethouder op zijn plaats met uw rechterhand en draai de schroef aan met de schroevendraaier in uw linkerhand.

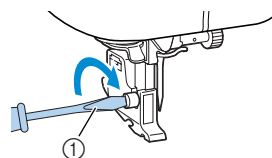

① Schroevendraaier



Opmerking

- Als de persvoethouder niet juist is geïnstalleerd, is de draadspanning niet goed.

Werken met de boventransportvoet

Met de boventransportvoet worden beide stukken stof gelijkmatig doorgevoerd door de transporteurs en de tanden op de persvoet. Dit is handig voor het naaien van stoffen die lastig door te voeren zijn, zoals vinyl en leer, en stoffen die gemakkelijk wegglijden, zoals fluweel, of bij het maken van quilts. Bevestig de boventransportvoet met de schroevendraaier.

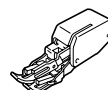

■ De boventransportvoet bevestigen

- 1 **Verwijder de persvoethouder.**
 - Meer bijzonderheden vindt u in "De persvoethouder verwijderen" (op de vorige pagina).
- 2 **Haak de verbindingvork van de boventransportvoet op de naaldklemschroef.**

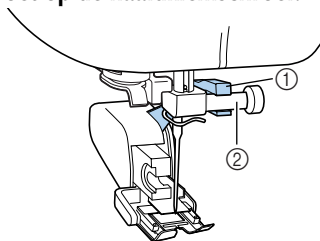

- ① Verbindingsvork
- ② Naaldklemschroef

- 3 **Zet de persvoethendel omlaag, steek de schroef voor de persvoethendel in de opening en draai de schroef vast met de schroevendraaier.**

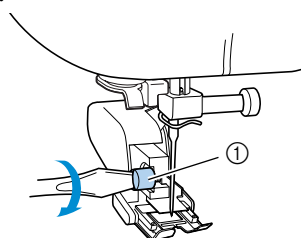

- ① Persvoethouderschroef



VOORZICHTIG

- Draai de schroef stevig vast met de schroevendraaier; anders raakt de naald misschien de persvoet, waardoor de naald kan verbuigen of breken.
- Draai voordat u begint met naaien het handwiel langzaam naar u toe om te controleren of de naald de persvoet niet raakt. Als de naald de persvoet raakt, kan de naald verbuigen of breken.



Opmerking

- Wanneer u naait met de boventransportvoet, kies dan een snelheid tussen langzaam en middelmatig.

■ De boventransportvoet verwijderen

- ① Druk een of twee keer op  (naaldstandtoets) om de naald omhoog te zetten.

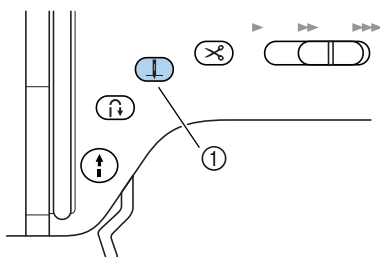

① Naaldstandtoets

► De naald staat omhoog.

- ② Zet de naaimachine uit.

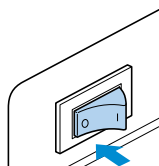

- ③ Zet de persvoethendel omhoog.

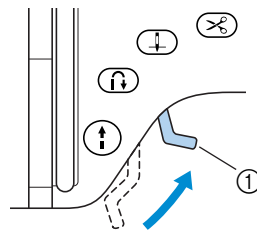

① Persvoethendel

► De persvoet staat omhoog.

- ④ Draai met een schroevendraaier de schroef van de persvoethouder los en verwijder vervolgens de boventransportvoet.

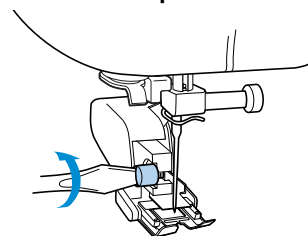

- ⑤ Bevestig de persvoethouder.

- Meer bijzonderheden vindt u in "De persvoethouder verwijderen" (pagina 37).



Memo

- U kunt alleen de rechte steek (met verstevigingssteek) en de zigzagsteek gebruiken met de boventransportvoet. Meer bijzonderheden over de steken vindt u in "Steekinstellingen" (pagina 126).

Cilindrische of grote stukken naaien

Verwijder voordat u cilindrische of grote stukken stof gaat naaien het platbodemstuk.

Cilindrische stukken naaien

Door het platbodemstuk te verwijderen kunt u gemakkelijker cilindrische stukken, zoals manchetten en broekspijpen, naaien.

- 1 **Trek het platbodemstuk weg naar links.**

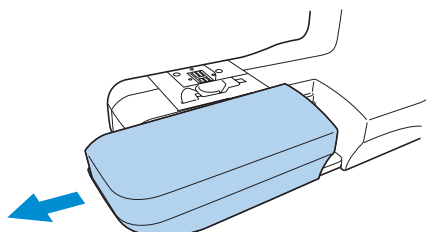

► Nu het platbodemstuk is verwijderd, kunt u met de vrije arm naaien.

- 2 **Schuif het deel dat u wilt naaien op de arm, en naai van bovenaf.**

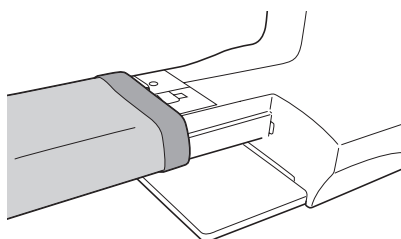

- 3 **Wanneer u klaar bent met het naaien met de vrije arm, zet u het platbodemstuk weer terug.**

Grote stukken stof naaien

De optionele brede tafel maakt het naaien van grote stukken stof gemakkelijker.

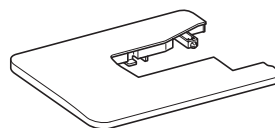

- 1 **Open de poten onder aan de brede tafel.**
Trek de vier poten uit totdat ze vastklikken.

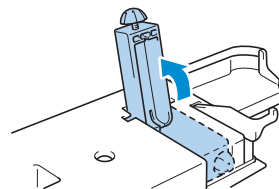

- 2 **Trek het platbodemstuk weg naar links.**

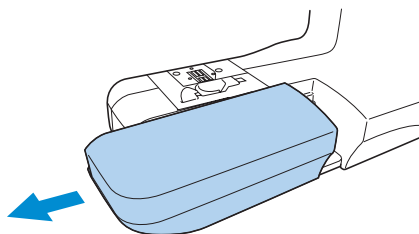

► Nu het platbodemstuk is verwijderd, kunt u met de vrije arm naaien.

- 3 **Installeer de brede tafel.**
Houd de brede tafel horizontaal en schuif deze volledig op zijn plaats.

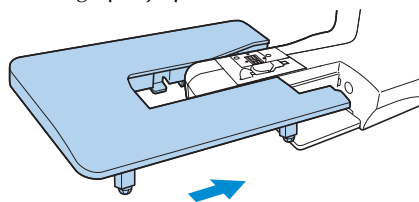

Opmerking

- De optionele brede tafel is verkrijgbaar bij uw Brother-leverancier.

- 4** Pas de hoogte aan met de schroef onder aan de poten.

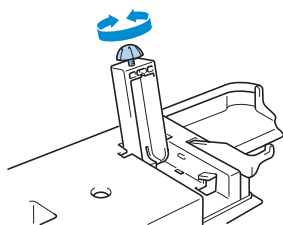

! VOORZICHTIG

- Verplaats de naaimachine niet wanneer de brede tafel is bevestigd; dit kan schade of letsel tot gevolg hebben.

- 5** Maak de brede tafel los wanneer u deze niet meer nodig hebt.
Til de brede tafel enigszins op en trek hem naar links.

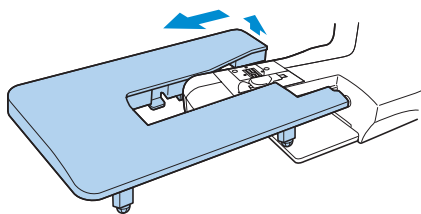

- 6** Installeer het platbodemstuk weer op zijn plaats.

🔔 Memo

- Wanneer u de poten opvouwt, kunt u de brede tafel aan de koffer bevestigen om hem op te slaan.

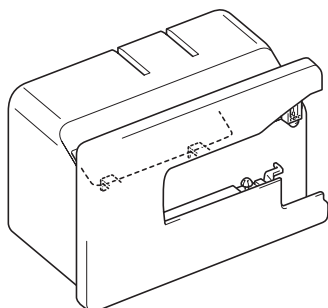

- De knieheffer kan worden opgeborgen door deze aan de onderkant van de brede tafel te bevestigen.

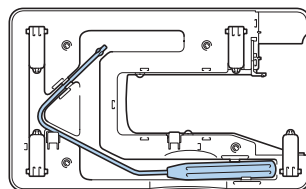

2

DE BASISPRINCIPES VAN HET NAAIEN

In dit hoofdstuk worden de noodzakelijk voorbereidingen beschreven.

Naaien	44
De draadspanning aanpassen	52
De steeklengte en steekbreedte aanpassen	53
Nuttige functies	55
Nuttige naaitips	60

Naaien

Hieronder worden elementaire naaihandelingen beschreven.

Lees de volgende voorzorgsmaatregelen voordat u de naaimachine gaat gebruiken.



VOORZICHTIG

- **Let goed op de plaats van de naald wanneer de machine in werking is. Blijf bovendien met uw handen uit de buurt van de naald en het handwiel; anders kunt u letsel oplopen.**
- **Trek of duw de stof niet te hard tijdens het naaien; u zou letsel kunnen oplopen of de naald zou kunnen breken.**
- **Gebruik nooit verbogen naalden. Verbogen naalden kunnen gemakkelijk breken, wat letsel tot gevolg kan hebben.**
- **Pas op dat de naald geen rijgspelden raakt; hierdoor kan de naald verbuigen of breken.**

Algemene procedure voor het naaien

Volg onderstaande basisprocedures voor het naaien.

1	Zet de machine aan.	Zet de naaimachine aan. Meer bijzonderheden over het aanzetten van de machine vindt u in “De machine aanzetten” (pagina 9).
↓		
2	Selecteer de steek.	Selecteer de geschikte steek voor het vlak dat u wilt naaien. Meer bijzonderheden over het selecteren van steken vindt u in “Steken selecteren” (pagina 66).
↓		
3	Bevestig de persvoet.	Bevestig de geschikte persvoet voor de steek. Meer bijzonderheden over het vervangen van de persvoet vindt u in “De persvoet vervangen” (pagina 35).
↓		
4	Plaats de stof.	Plaats het vlak dat u wilt naaien onder de persvoet. Zorg dat u de stukken stof in de juiste volgorde naait en dat de voor- en achterkant van de stof op de juiste manier tegen elkaar komen. Meer bijzonderheden over het plaatsen van de stof vindt u in “De stof plaatsen” (pagina 46).
↓		
5	Begin met naaien.	Begin met naaien. Meer bijzonderheden over het beginnen met naaien vindt u in “Beginnen met naaien” (pagina 47).
↓		
6	Knip de draad af.	Knip de draad af wanneer u klaar bent met naaien. U kunt de draad ook automatisch afsnijden. Meer bijzonderheden over het afsnijden van de draad vindt u in “De draad afknippen” (pagina 51).

De stof plaatsen

Zorg dat u de stukken stof in de juiste volgorde naait en dat de voor- en achterkant van de stof op de juiste manier tegen elkaar komen.

1 Zet de naaimachine aan.

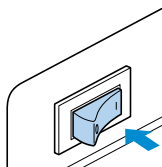

Automatisch wordt de rechte steek (linker naaldstand) geselecteerd.

2 Druk een of twee keer op (naaldstandtoets) om de naald omhoog te zetten.

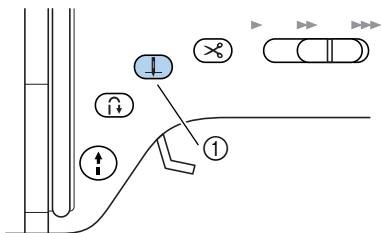

① Naaldstandtoets

3 Plaats de stof onder de persvoet.

- Als de marge aan de rechterkant zit, kunt u gemakkelijker recht naaien; de extra stof zit dan niet in de weg.

4 Houd het einde van de draad en de stof in uw linkerhand, draai het handwiel naar u toe met uw rechterhand om de naald omlaag te halen naar het beginpunt van het naaiwerk.

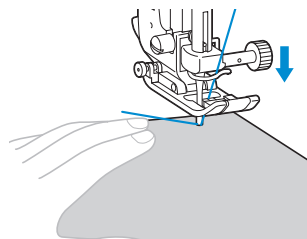
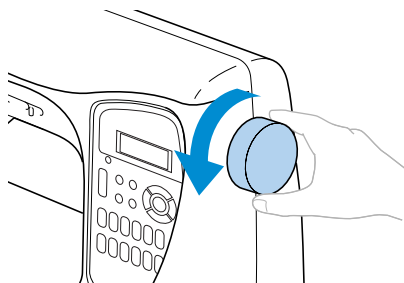

5 Zet de persvoethendel omlaag.

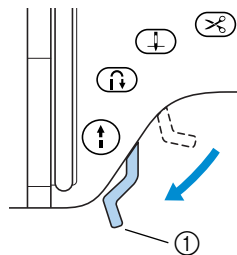

① Persvoethendel

► De stof ligt nu goed om te naaien.

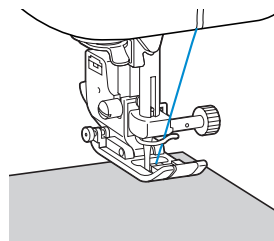

Memo

- Als u de druk die de persvoet op de stof uitoefent wilt regelen, kijk dan in “De druk van de persvoet instellen” (pagina 37).

Beginnen met naaien

Bent u klaar om te gaan naaien, dan kunt u de naaimachine starten. U kunt de naaisnelheid instellen met de bedieningstoetsen of het voetpedaal.

Met de bedieningstoetsen

U kunt beginnen en stoppen met naaien met behulp van de toets  (start/stop) op het bedieningspaneel.

1 Selecteer de gewenste naaisnelheid door de schuifknop voor snelheid naar links of rechts te schuiven.

Wanneer u de knop naar links schuift, wordt de naaisnelheid lager; wanneer u de knop naar rechts schuift, wordt de snelheid hoger.

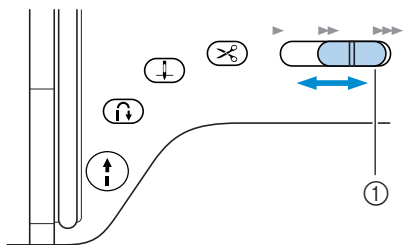

① Schuifknop voor snelheidsregeling

2 Druk eenmaal op (start/stoptoets).

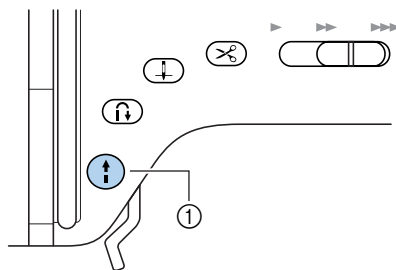

① Start/stoptoets

► De machine begint te naaien.

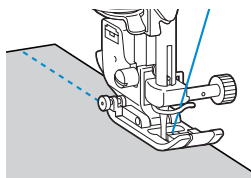

- Wanneer u de start/stoptoets ingedrukt houdt onmiddellijk nadat het naaien begint, wordt de naaisnelheid lager.

3 Wanneer u aan het eind bent, drukt u eenmaal op (start/stoptoets).

► De machine stopt met de naald omlaag (in de stof).

4 Wanneer u klaar bent met naaien, haalt u de naald omhoog en knipt u de draden af.

- Meer bijzonderheden vindt u in De draad afknippen (pagina 51).

Werken met het voetpedaal

U kunt het naaien starten en stoppen met het voetpedaal.

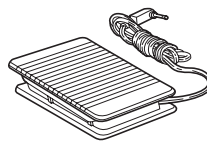

1 Zet de naaimachine uit.

Wanneer u het voetpedaal aansluit, moet u de naaimachine uitzetten zodat u de machine niet per ongeluk start.

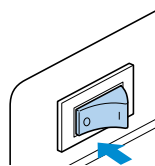

2 Plaats de stekker van het voetpedaal in de aansluiting aan de zijkant van de naaimachine.

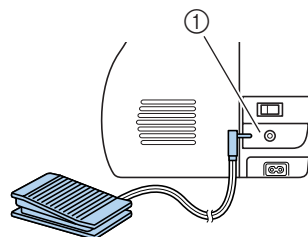

① Aansluitcontact van het voetpedaal

3 Zet de naaimachine aan.

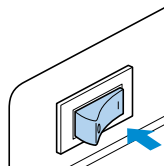

4 Selecteer de gewenste naaisnelheid door de schuifknop voor snelheid naar links of rechts te schuiven.

Wanneer u de knop naar links schuift, wordt de naaisnelheid lager; wanneer u de knop naar rechts schuift, wordt de snelheid hoger.

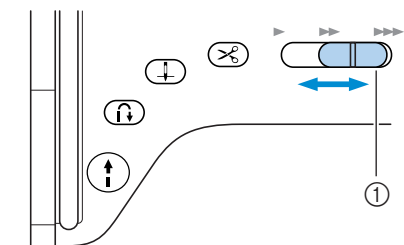

① Schuifknop voor snelheidsregeling

- De snelheid die u instelt met de knop voor snelheidsregeling, is de maximum naaisnelheid voor het voetpedaal.

5 Wanneer u klaar bent om te gaan naaien, drukt u langzaam het voetpedaal in.

Door het voetpedaal in te drukken verhoogt u de naaisnelheid; door het voetpedaal omhoog te laten komen verlaagt u de naaisnelheid.

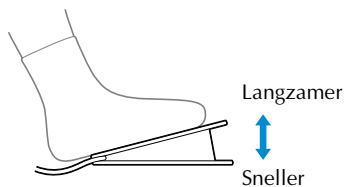

- Druk het voetpedaal langzaam in. Wanneer u het voetpedaal te hard indrukt, begint het naaien te snel.

► De machine begint te naaien.

6 Wanneer u aan het eind bent, laat u het voetpedaal helemaal omhoogkomen.

- De machine stopt met de naald omlaag (in de stof).

7 Wanneer u klaar bent met naaien, haalt u de naald omhoog en knipt u de draden af.

- Meer bijzonderheden vindt u in "De draad afknippen" (pagina 51).



Memo

- Wanneer het voetpedaal is aangesloten, kunt u niet de start/stoptoets gebruiken om het naaien te starten of te stoppen.
- Wanneer u stopt, blijft de naald omlaag (in de stof). U kunt de machine zo instellen dat de naald omhoog staat wanneer u stopt met het naaien. Meer bijzonderheden over de naaldstopstand vindt u in "De naaldstopstand wijzigen" (pagina 14).



VOORZICHTIG

- Pas op dat zich geen draad of stof ophoopt in het voetpedaal; dit kan leiden tot brand of een elektrische schok.
- Plaats geen voorwerpen op het voetpedaal; dit kan leiden tot schade aan de machine of letsel veroorzaken.
- Als u de machine lange tijd niet gebruikt, ontkoppelt u het voetpedaal; anders bestaat het risico van brand of elektrische schok.

Het naaiwerk verstevigen

Wanneer u bijvoorbeeld met een rechte steek naait, kunt u aan het eind van een opening of op een plaats waar naden elkaar niet overlappen met verstevigingssteken het eind van de draad vastzetten.

- 1 Zet de naald omlaag in de stof aan het begin van het stiksel en zet vervolgens de persvoethendel omlaag.

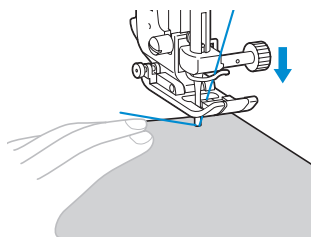

- 2 Druk op  (start/stoptoets) of trap het voetpedaal in.

Wanneer u op dit moment de start/stoptoets ingedrukt houdt, is de naaisnelheid laag.

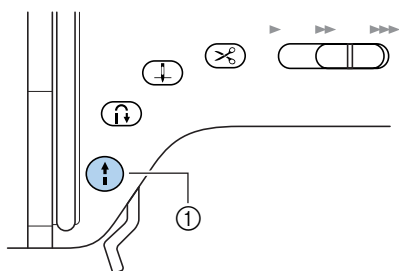

① Start/stoptoets

- Meer bijzonderheden vindt u in "Beginnen met naaien" (pagina 47).
- ▶ De machine begint te naaien.

- 3 Nadat u 3 tot 5 steken hebt genaaid, drukt u op  (achteruitnaaien/verstevigingssteektoets).

Houd de achteruitnaaien/verstevigingssteektoets ingedrukt, totdat u het begin van de steken bereikt.

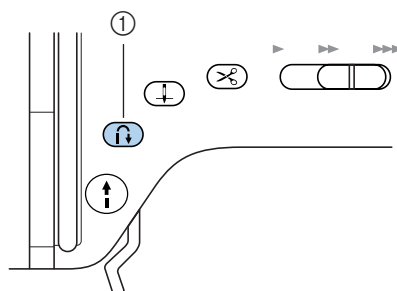

① Achteruitnaaien/verstevigingssteektoets

- ▶ Zolang u de achteruitnaaien/verstevigingssteektoets ingedrukt houdt, wordt achteruitgenaaid.

- 4 Wanneer u het begin van de steken weer hebt bereikt, laat u de achteruitnaaien/verstevigingssteektoets los.

- ▶ De machine stopt met naaien.

- 5 Druk op de  (start/stoptoets) of trap het voetpedaal in.

- ▶ De machine begint te naaien in de normale naairichting.

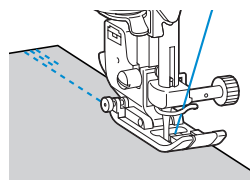

- 6 Wanneer u het eind van de steken bereikt, drukt u eenmaal op de  (achteruitnaaien/verstevigingssteektoets).

Houd de achteruitnaaien/verstevigingssteektoets ingedrukt totdat u 3 tot 5 steken achteruit hebt genaaid.

- ▶ Zolang u de achteruitnaaien/verstevigingssteektoets ingedrukt houdt, wordt achteruitgenaaid.

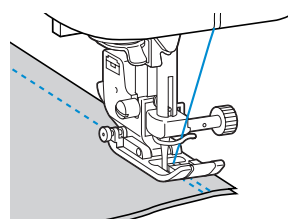

7 Na 3 tot 5 steken achteruit laat u de  los.

► De machine stopt met naaien.

8 Druk op de  (start/stoptoets) of trap het voetpedaal in.

Wanneer u op dit moment de start/stoptoets ingedrukt houdt, is de naaisnelheid laag.

► De machine begint te naaien in de normale naairichting.

9 Nadat u tot het eind van de steken hebt genaaid, stopt de naaimachine.

Laat de start/stoptoets of het voetpedaal los.

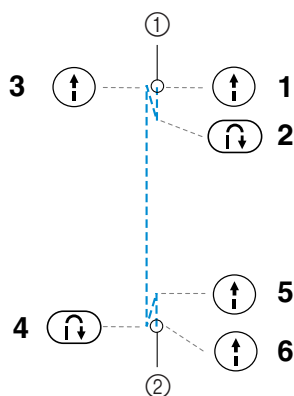

- ① Begin van de steken
- ② Eind van de steken

■ **Verstevigingssteken naaien**

Wanneer u andere steken naait dan rechte of zigzagsteken die worden verstevigd met achteruitnaaisteken, worden er als u  (achteruitnaaien/verstevigingssteektoets) indrukt 3 tot 5 verstevigingssteken op elkaar genaaid.

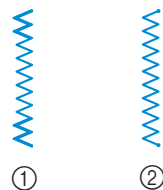

- ① Achteruitnaaien
- ② Verstevigingssteken



Memo

- Of u achteruit naait of verstevigingssteken naait, hangt af van de steek die u selecteert. Meer bijzonderheden vindt u in “Steekinstellingen” (pagina 126).

De draad afknippen

Wanneer u klaar bent met naaien, knipt u de draden af. U kunt de draden op twee manieren afknippen.

■ Met de draadkniptoets

- 1 Wanneer u het naaiwerk wilt beëindigen drukt u eenmaal op  (draadkniptoets).

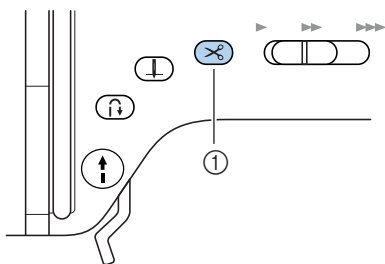

① Draadkniptoets

- ▶ De draden worden afgeknipt en de naald omhoog gezet.

- 2 Zet de persvoethendel omhoog.

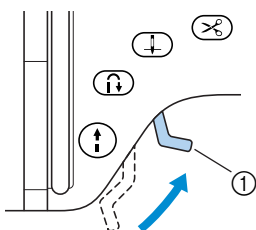

① Persvoethendel

! VOORZICHTIG

- Druk de draadkniptoets niet in nadat de draden reeds zijn afgeknipt; hierdoor kunnen de draden in de war raken of kan de machine beschadigd raken.

Opmerking

- Druk de draadkniptoets niet in als er geen stof onder de persvoet is of terwijl de machine naait; hierdoor zou de machine beschadigd kunnen raken.

Memo

- U kunt de machine zo instellen dat de draden worden afgeknipt wanneer het naaien is beëindigd. Meer bijzonderheden over automatisch draadknippen vindt u in "Automatisch de draad afknippen" (pagina 56).

■ Werken met de handmatige draadafsnijder

Wanneer u naait met een draad dikker dan nr. 30, nylon of metallic draden of andere speciale draden, snijd de draden dan af met de draadafsnijder aan de zijkant van de machine.

- 1 Wanneer u klaar bent met een naad en de naaimachine is gestopt, drukt u eenmaal op  (naaldstandtoets) om de naald omhoog te zetten.

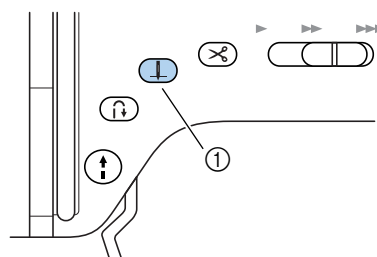

① Naaldstandtoets

- ▶ De naald staat omhoog.

- 2 Zet de persvoethendel omhoog.

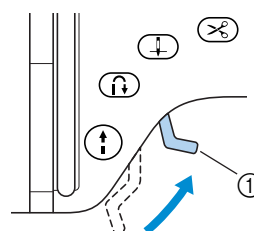

① Persvoethendel

- 3 Trek de stof naar de linkerkant van de machine en leid de draden door de draadafsnijder om ze af te snijden.

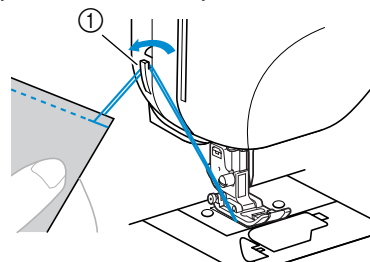

① Draadafsnijder

De draadspanning aanpassen

U moet de spanning van de bovendraad en de onderdraad zo instellen dat deze gelijk zijn.

De spanning van de bovendraad wijzigen

Als de combinatie draad en naald de juiste is voor het soort stof dat u naait (volgens "Soorten naalden en toepassingen" op pagina 31), wordt de draadspanning automatisch correct ingesteld. Als de vooraf ingestelde draadspanning echter niet het gewenste resultaat oplevert of u naait met een speciale draad of speciale stof, stel dan de draadspanning in met de draadspanningsknop onder de bovenklep.

■ Correcte draadspanning

De bovendraad en de spoeldraad moeten elkaar kruisen in het midden van de stof. Alleen de bovendraad mag zichtbaar zijn aan de voorkant van de stof en alleen de onderdraad mag zichtbaar zijn aan de achterkant van de stof.

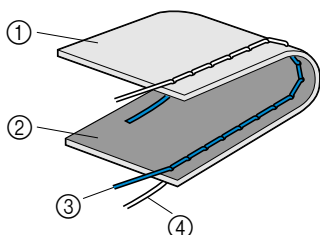

- ① Achterkant van de stof
- ② Voorkant van de stof
- ③ Bovendraad
- ④ Onderdraad

■ Bovendraad is te strak

Als de onderdraad zichtbaar is aan de voorkant van de stof, is de bovendraad te strak.

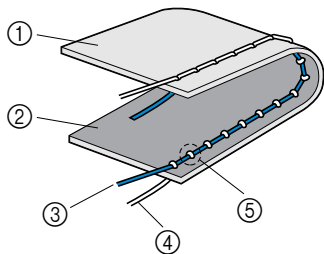

- ① Achterkant van de stof
- ② Voorkant van de stof
- ③ Bovendraad
- ④ Onderdraad
- ⑤ De onderdraad is zichtbaar aan de voorkant van de stof.

Draai de draadspanningsknop naar links om de spanning van de bovendraad losser te maken.

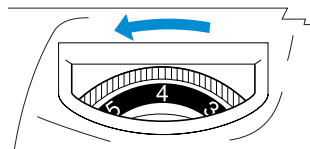

■ Bovendraad is te los

Als de bovendraad zichtbaar is aan de achterkant van de stof, is de bovendraad te los.

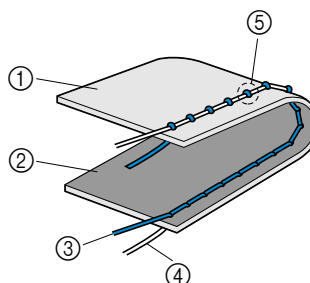

- ① Achterkant van de stof
- ② Voorkant van de stof
- ③ Bovendraad
- ④ Onderdraad
- ⑤ De bovendraad is zichtbaar aan de achterkant van de stof.

Draai de draadspanningsknop naar rechts om de bovendraad strakker te maken.

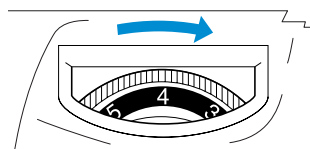

De steeklengte en steekbreedte aanpassen

U kunt de zigzagbreedte (patroonbreedte) en de steeklengte van naaisteken instellen. Normaliter worden de juiste breedte en lengte automatisch ingesteld wanneer u een steek selecteert. Meer bijzonderheden over het bereik van waarden waarbinnen de breedte en lengte kunnen worden ingesteld, vindt u in "Steekinstellingen" (pagina 126).

De steekbreedte aanpassen

U kunt de steekbreedte instellen met de pijltoetsen.

1 Zet de naaimachine aan.

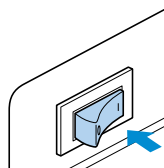

- ▶ Het LCD-scherm gaat branden.

2 Selecteer een steek.

- ▶ Er verschijnt een scherm met instellingen voor de geselecteerde steek.



- Meer bijzonderheden over het selecteren van steken vindt u in "Steken selecteren" (pagina 66).
- Zodra u de steek geselecteerd hebt, verschijnen de standaardinstellingen (gemarkeerd).

3 Als u de steekbreedte kleiner wilt maken, drukt u op ◀ (-). Wilt u de steekbreedte groter maken, druk dan op ▶ (+).

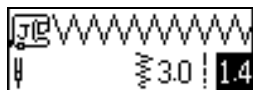

- ▶ De steekbreedte is gewijzigd.

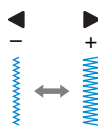

- Wanneer u de instelling hebt gewijzigd, wordt de gemarkeerde waarde gewist.

Memo

- Wilt u de standaard steekbreedte herstellen, selecteer dan dezelfde steek opnieuw of verander de instelling in de gemarkeerde waarde.
- Wanneer u de rechte steek (linker naaldstand of drievoudige stretchsteek) hebt geselecteerd, wijzigt met de steekbreedte ook de naaldstand. Wanneer u de breedte groter maakt gaat de naald naar rechts, wanneer u de breedte kleiner maakt gaat de naald naar links.
- U kunt de instellingen opslaan, zodat ze altijd zijn ingesteld wanneer u de naaisteek selecteert. Meer bijzonderheden vindt u in "Steekinstellingen opslaan" (pagina 58).
- U kunt de naaimachine zo instellen dat u de steekbreedte gemakkelijk kunt wijzigen met de naaisnelheidsknop. Meer bijzonderheden vindt u in "Satijnen steken" (pagina 97).

VOORZICHTIG

- Nadat u de steekbreedte hebt aangepast, draait u het handwiel langzaam naar u toe en controleert u of de naald de persvoet niet raakt. Als de naald de persvoet raakt, kan de naald verbuigen of breken.

De steeklengte aanpassen

U kunt de steeklengte instellen met de pijltoetsen.

1 Zet de naaimachine aan.

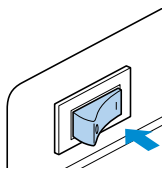

- ▶ Het LCD-scherm gaat branden.

2 Selecteer een steek.

- ▶ Er verschijnt een scherm met instellingen voor de geselecteerde steek.



- Meer bijzonderheden over het selecteren van steken vindt u in "Steken selecteren" (pagina 66).
- Zodra u de steek geselecteerd hebt, verschijnen de standaardinstellingen (gemarkeerd).

3 Als u de steeklengte korter wilt maken, dan drukt u op ▼ (-). Wilt u de steeklengte langer maken, druk dan op ▲ (+).



- ▶ De steeklengte is gewijzigd.

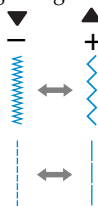

- Wanneer u de instelling hebt gewijzigd, wordt de gemarkeerde waarde gewist.

Memo

- Wilt u de standaard steeklengte herstellen, selecteer dan dezelfde steek opnieuw of wijzig de instelling in de gemarkeerde waarde.
- U kunt de instellingen opslaan, zodat ze altijd zijn ingesteld wanneer u de naaisteek selecteert. Meer bijzonderheden vindt u in "Steekinstellingen opslaan" (pagina 58).

! VOORZICHTIG

- Wanneer de steken te dicht op elkaar zitten, vergroot u de steeklengte. Wanneer u verder gaat met naaien terwijl de steken te dicht op elkaar zitten, kan de naald verbuigen of breken.

Nuttige functies

Hieronder worden functies beschreven waarmee u de efficiëntie verbetert.

Automatisch achteruitnaaien/ verstevigingssteken

U kunt de naaimachine zo instellen dat aan het begin en het eind van een stiksel automatisch achteruit wordt genaaid of verstevigingssteken worden genaaid.

Of u achteruitnaait of verstevigingssteken naait, hangt af van de steek die u selecteert. Meer bijzonderheden vindt u in "Steekinstellingen" (pagina 126).

1 Zet de naaimachine aan.

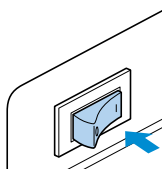

- ▶ Het LCD-scherm gaat branden.

2 Selecteer een steek.



- Meer bijzonderheden over het selecteren van steken vindt u in "Steken selecteren" (pagina 66).

3 Druk op (instellingentoets) op het bedieningspaneel.

- ▶ Het instellingenschermbijzigt.

4 Druk op , , en op (pijltoetsen) totdat is geselecteerd.



5 Druk op (OK-toets).

- ▶ Er verschijnt een scherm waarin u automatisch achteruitnaaien/verstevigingssteken kunt opgeven.

6 Druk op om te selecteren.

Wilt u terug naar OFF, dan drukt u op .

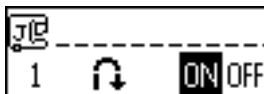

- ▶ Nu is de machine ingesteld op automatisch achteruitnaaien/verstevigingssteken.

7 Druk op (OK-toets).

- ▶ Het beginscherm voor steken verschijnt weer en  verschijnt linksonder in het scherm.



- Wanneer u de naaimachine uitzet, wordt de instelling automatisch achteruitnaaien/verstevigingssteek geannuleerd.

8 Plaats de stof onder de persvoet en druk vervolgens een keer op (start/stoptoets).

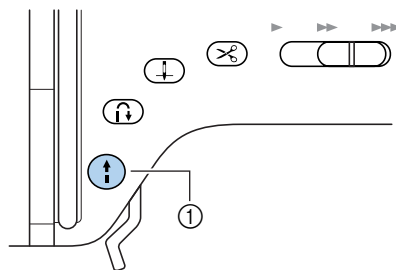

- ① Start/stoptoets

- ▶ Na achteruitnaaien/verstevigingssteek begint de machine met het echte stikwerk.

9 Wanneer u het eind van het stikwerk bereikt, drukt u een keer op (achteruitnaaien/verstevigingsteektoets).

Deze stap is niet noodzakelijk bij steken voor knoopsgaten en bartacksteken, waarbij automatisch verstevigingssteken worden genaaid.

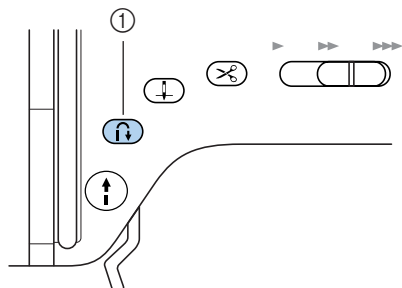

① Achteruitnaaien/verstevigingsteektoets

- ▶ Na achteruitnaaien/verstevigingsteek stopt de machine.

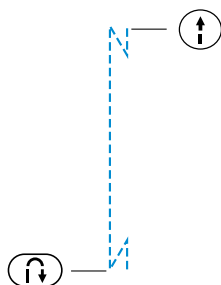

Memo

- Achteruitnaaien/verstevigingssteken wordt niet uitgevoerd wanneer u aan het eind van het stiksel de start/stoptoets indrukt. Zorg ervoor dat u de achteruitnaaien/verstevigingsteektoets indrukt aan het eind van het stiksel.

Automatisch de draad afknippen

U kunt de naaimachine zo instellen dat de draden aan het eind van het naaien worden afgeknipt. Dit heet “geprogrammeerd draadknippen”.

Als geprogrammeerd draadknippen is ingesteld, is ook achteruitnaaien/verstevigingsteek ingesteld. Deze instelling is geschikt wanneer een steek voor knoopsgaten of bartacks is geselecteerd.

1 Zet de naaimachine aan.

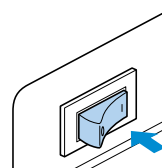

- ▶ Het LCD-scherm gaat branden.

2 Selecteer een steek.



- Meer bijzonderheden over het selecteren van steken vindt u in “Steken selecteren” (pagina 66).

3 Druk op (instellingentoets) van het bedieningspaneel.

- ▶ Het instellingenschermb verschijnt.

4 Druk op , , en op (pijltoetsen) totdat is geselecteerd.



5 Druk op (OK-toets).

- ▶ Er verschijnt een scherm waarin u automatisch draadknippen kunt instellen.

- 6 Druk op ◀ om  te selecteren.
Wilt u terug naar OFF, dan drukt u op ▶.

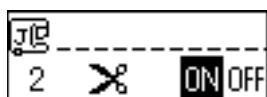

- ▶ Geprogrammeerd draadknippen is nu ingesteld.

- 7 Druk op  (OK-toets).

- ▶ Het beginscherm voor steken verschijnt weer en  verschijnt linksonder in het scherm.

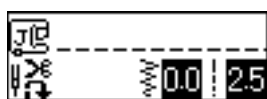

- Wanneer u de naaimachine uitzet, wordt de instelling geprogrammeerd draadknippen geannuleerd.

- 8 Plaats de stof onder de persvoet en druk vervolgens een keer op  (start/stoptoets).

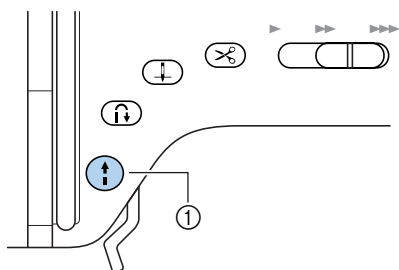

① Start/stoptoets

- ▶ Na achteruitnaaien/verstevigingssteek begint de machine met het echte stikwerk.

- 9 Wanneer u het eind van het stiksel bereikt, drukt u een keer op  (achteruitnaaien/verstevigingsteektoets).

Deze stap is niet noodzakelijk bij steken voor knoopsgaten en bartacksteken, waarbij automatisch verstevigingssteken worden genaaid.

- ▶ Na achteruitnaaien/verstevigingssteek stopt de machine en wordt de draad afgeknipt.

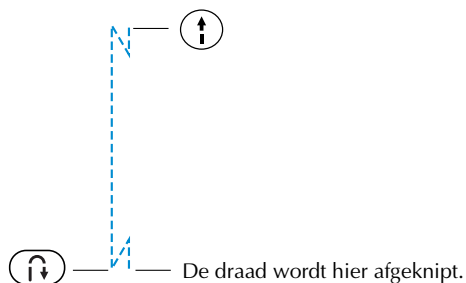

Memo

- Achteruitnaaien/verstevigingssteken wordt niet uitgevoerd en de draad wordt niet automatisch afgeknipt wanneer u aan het eind van het stiksel de start/stoptoets indrukt. Zorg ervoor dat u de achteruitnaaien/verstevigingssteektoets indrukt aan het eind van het stiksel.

Steekinstellingen opslaan

U kunt de instellingen voor steekbreedte en steeklengte opslaan, zodat ze altijd zijn ingesteld wanneer u de steek selecteert. U kunt voor elke naaisteek de diverse instellingen opslaan.

1 Selecteer de steek en pas vervolgens de steeklengte en steekbreedte aan.

Wilt u de steekbreedte aanpassen, dan drukt u op ◀ (-) en ▶ (+). Wilt u de steeklengte aanpassen, dan drukt u op ▼ (-) en ▲ (+).

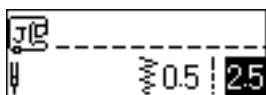

• Meer bijzonderheden over het selecteren van steken vindt u in "Steken selecteren" (pagina 66).

▶ De steekbreedte en steeklengte zijn gewijzigd.

2 Druk op (instellingstoets) van het bedieningspaneel.

▶ Het instellingenschermbeschijnt.

3 Druk op ▲, ▼, ◀ en op ▶ (pijltoetsen),

totdat  is geselecteerd.



4 Druk op (OK-toets).



▶ Er verschijnt een scherm om de instellingen op te slaan.

5 Controleer of is geselecteerd en druk

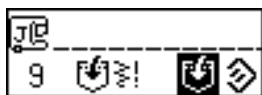
vervolgens op  (OK-toets).



▶ De instellingen voor de steekbreedte en -lengte zijn opgeslagen.

- Wanneer u de volgende keer de steek selecteert, verschijnen de opgeslagen instellingen als eerste.
- Wilt u de opgeslagen instellingen wissen en de standaardinstellingen van de steekbreedte en -lengte herstellen, dan drukt u op ▶, zodat  wordt geselecteerd en vervolgens drukt u op  (OK-toets).

Zonder handen de persvoet omhoog- of omlaagzetten

Met de knieheffer kunt u de persvoet omhoog en omlaagzetten met uw knie, zodat u beide handen vrij hebt voor de stof.



■ De knieheffer installeren

- 1 Zet de naaimachine uit.

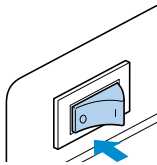

- 2 Breng de knieheffer in de betreffende aansluiting rechtsonder op het voorpaneel van de naaimachine.

Houd de uitstulpingen van de knieheffer op één lijn met de inkepingen in de aansluiting, en breng de knieheffer zo ver mogelijk in.

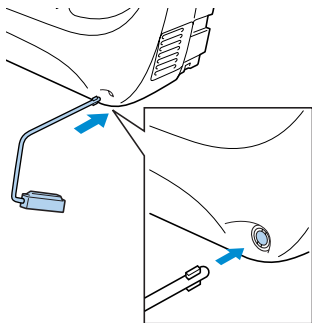

Opmerking

- Wanneer u de knieheffer niet zo ver mogelijk in de opening steekt, kan deze eruit vallen terwijl u aan het werk bent.

■ Werken met de knieheffer

- 1 Stop de naaimachine.
 - Gebruik de knieheffer niet terwijl de naaimachine in werking is.
- 2 Druk de knieheffer naar rechts met uw knie. Houd de knieheffer naar rechts gedrukt.

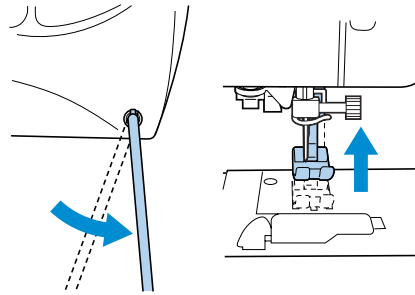

► De persvoet staat omhoog.

- 3 Laat de knieheffer los.

► De persvoet staat omlaag.

VOORZICHTIG

- Houd uw knie tijdens het naaien weg van de knieheffer. Wanneer u tijdens het naaien tegen de knieheffer drukt, kan de naald breken of de machine beschadigd raken.

Nuttige naaitips

Hieronder worden enkele manieren beschreven om betere resultaten te bereiken. Raadpleeg deze tips bij het naaien.

Proeflap naaien

Nadat u een geschikte draad en naald hebt geïnstalleerd voor de betreffende stof, worden de draadspanning en de steeklengte en -breedte voor de geselecteerde steek automatisch ingesteld. Maar het is raadzaam om een proeflapje te naaien, omdat u soms niet de gewenste resultaten krijgt, afhankelijk van het soort stof en de steken.

Voor het proeflapje gebruikt u dezelfde stof en draad als voor uw werk, en u controleert de draadspanning en steeklengte en -breedte. Aangezien de resultaten verschillen afhankelijk van het soort steek en het aantal lagen stof, moet u het proeflapje precies op dezelfde manier stikken als uw werk.

De naairichting wijzigen

1 Wanneer u bij een hoek komt, stopt u de naaimachine.

Laat de naald omlaag (in de stof) staan. Als de naald omhoog is blijven staan toen de machine stopte, drukt u op  (naaldstandtoets) om de naald omlaag te zetten.

2 Zet de persvoethendel omhoog en draai de stof.

U draait de stof met de naald als as.

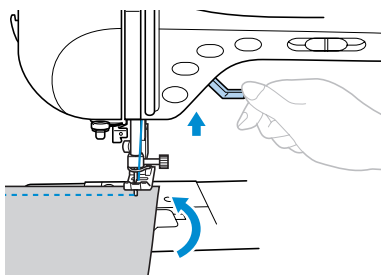

3 Zet de persvoethendel weer omlaag en ga door met naaien.

Bochten naaien

Stop met naaien en verander vervolgens de naairichting enigszins om rond de bocht te naaien. Meer bijzonderheden over naaien met een gelijkmatige marge vindt u in "Een evenwijdige naad naaien" (pagina 62).

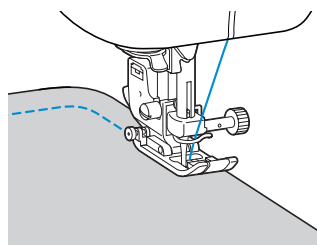

Selecteer wanneer u met een zigzagsteek langs een bocht naait een kortere steeklengte, zodat u een fijnere steek krijgt.

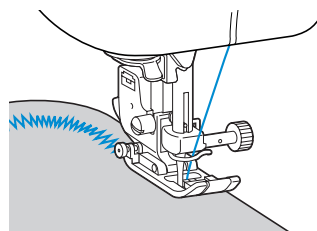

Dikke stoffen naaien

■ Als de stof niet onder de persvoet past

Als de stof niet gemakkelijk onder de persvoet past, zet u de persvoethendel nog hoger, totdat de persvoet in de hoogste stand komt te staan.

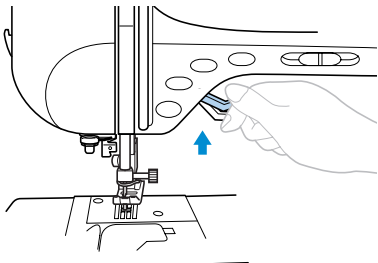

- ### ■ Wanneer u dikke naden naait en de stof niet wordt ingevoerd aan het begin van het stiksel
- Zigzagvoet "J" is toegerust met een functie om de persvoet horizontaal te houden.

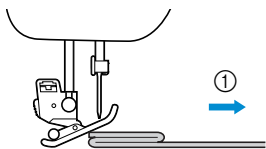

① Naairichting

- ① Wanneer u een naad tegenkomt die te dik is om onder de voet te voeren, haalt u de persvoethendel omhoog.

- ② Druk op de zwarte knop links op de voet. Houd de knop ingedrukt en zet de persvoet omlaag.

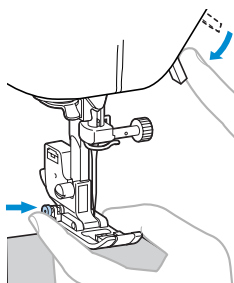

- ③ Laat de knop los. De persvoet wordt vergrendeld op het niveau van de naad, zodat de stof wordt doorgevoerd.

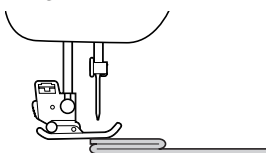

- Wanneer u voorbij de naad bent keert de persvoet terug naar zijn normale stand.

! VOORZICHTIG

- Wanneer u stof van meer dan 6 mm (15/64 inch) dik naait of wanneer u de stof te hard duwt, kan de naald verbuigen of breken.

Dunne stoffen naaien

Wanneer u dunne stoffen naait, komen de steken mogelijk niet mooi op één lijn of wordt de stof niet goed doorgevoerd. Plaats dan dun papier of steunstof onder de stof en naai deze samen met de stof. Wanneer u klaar bent met naaien, scheurt u het papier af.

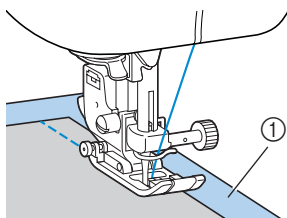

① Steunstof of papier

Stretchstoffen naaien

Speld eerst de stukken stof aan elkaar en naai ze vervolgens zonder de stof uit te rekken.

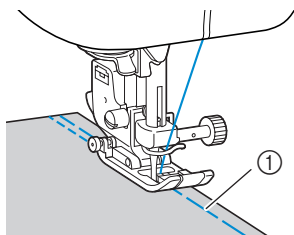

① Speld

Leer of vinyl naaien

Wanneer u stof naait die aan de persvoet blijft plakken, zoals leer of stof met een coating, vervang de persvoet dan door de nonstickvoet.

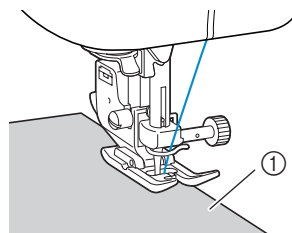

① Leer

Een evenwijdige naad naaien

As u een evenwijdige naad wilt naaien, begin dan met de marge aan de rechterkant van de persvoet en de rand van de stof op één lijn met de rechterkant van de persvoet of een markering op de naaldplaat.

■ De stof op één lijn plaatsen met de persvoet

Houd bij het naaien de rechterkant van de persvoet op gelijke afstand van de rand van de stof.

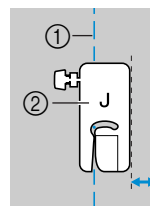

① Naad
② Persvoet

■ De stof op één lijn houden met de steekgeleidervoet

Houd tijdens het naaien de rechterraand van de stof op één lijn met de gewenste markering op de steekgeleidervoet.

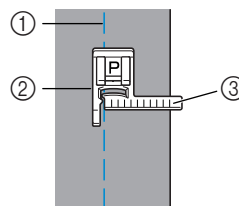

① Naad
② Steekgeleidervoet
③ Markeringen

■ De stof op één lijn houden met de markering op de naaldplaat

De markeringen op de naaldplaat geven de afstand aan van de naaldstand tot een naad die wordt genaaid met een rechte steek (linker naaldstand). Houd tijdens het naaien de rand van de stof op één lijn met een markering op de naaldplaat. De afstand tussen de markeringen in de bovenste schaal is 1/8 inch (3 mm) en de afstand tussen de markeringen in het raster is 5 mm (3/16 inch).

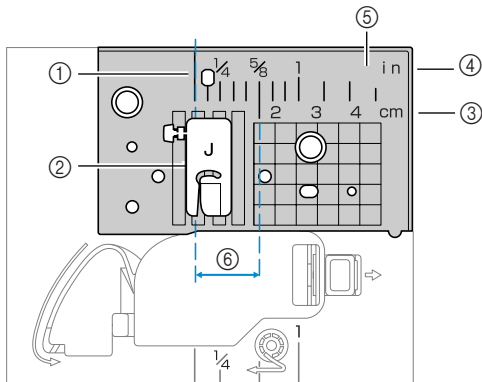

- ① Naad
- ② Persvoet
- ③ Centimeter
- ④ Inch
- ⑤ Naaldplaat
- ⑥ 16 mm (5/8 inch)

3**NAAISTEKEN**

De diverse steken en hun toepassingen worden beschreven in dit hoofdstuk.

Steken selecteren	66
Overhandse steken	68
Elementaire steken	72
Blindzoomstikken	74
Knoopsgatsteken	76
Ritsen inzetten	83
Rits/galons inzetten	87
Stretchstoffen naaien en elastiek inzetten	89
Appliqué-, patchwork- en quiltsteken	91
Verstevigingssteken	98
Gaatjes stikken	102
Decoratieve steken	103
De diverse ingebouwde decoratieve patronen naaien	111
Een patroon ontwerpen	121

Steken selecteren

U kunt kiezen uit diverse soorten beschikbare steken.

Soorten steken

U hebt de beschikking over in totaal 8 groepen steeksoorten (naaisteken, decoratieve steken, satijnen steken, kruissteken, decoratieve satijnen steken en 3 soorten lettersteken).

Meer bijzonderheden over de soorten beschikbare steken vindt u in “Steekinstellingen” (pagina 126).

■ Naaisteken

Er zijn 67 naaisteken, zoals rechte steken, overhandse steken, knoopgatsteken.

■ Decoratieve steken

Er zijn 31 decoratieve steken, zoals harten, bladeren en bloemen.

■ Satijnen steken

Er zijn 16 satijnen steken.

■ Kruissteken

Er zijn 5 soorten kruissteken.

■ Decoratieve satijnen steken

Er zijn 10 decoratieve satijnen steken.

■ Lettersteek - type Gothic

Er zijn 55 tekens, waaronder letters, symbolen en nummers in het lettertype Gothic.

■ Lettersteek - type Script

Er zijn 55 tekens, waaronder letters, symbolen en nummers in het lettertype Script.

■ Lettersteek – opmaak Contour

Er zijn 55 tekens, waaronder letters, symbolen en nummers in de opmaak Contour.

Steken selecteren

Selecteer met de toetsen van het bedieningspaneel de gewenste steek van de steken op het LCD-scherm. U kunt twaalf van de meest gebruikte naaisteken snel selecteren met de steektoetsen.

Wanneer u de naaimachine aanzet is de rechte steek (linker naaldstand) geselecteerd.

- 1 **Bepaal welke steek u wilt gebruiken.**
 - Zie Soorten steken (links).
- 2 **Bepaal welke persvoet moet worden gebruikt met de geselecteerde steek.**

De persvoeten bevinden zich in de accessoiresruimte.

 - Meer bijzonderheden over de steken die u kunt naaien met de tweelingnaald vindt u in “Steekinstellingen” (pagina 126).
- 3 **Bevestig de persvoet.**
 - Meer bijzonderheden vindt u in “De persvoet vervangen” (pagina 35).
- 4 **Zet de naaimachine aan.**

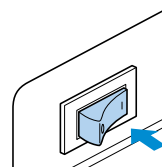

- ▶ De rechte steek (linker naaldstand) is geselecteerd op het LCD-scherm.

- 5 **Druk op  (steekselectietoets) van het bedieningspaneel.**

U kunt steken ook selecteren met de steektoetsen door de toets van de gewenste steek in te drukken.

Ga door met stap 10.

- ▶ Er verschijnt een scherm met de verschillende soorten steken.

- 6 Druk op ▲, ▼, ◀ en op ▶ (pijltoetsen) totdat het soort steek dat u wilt gebruiken is geselecteerd.



- 7 Druk op  (OK-toets).

- ▶ Er verschijnt een scherm met de diverse steken van het steek dat u hebt geselecteerd.

■ Uitleg van het scherm

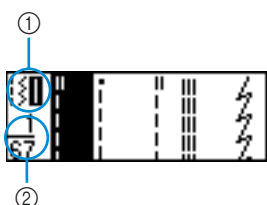

- ① Geselecteerde soort steek
- ② Aantal steken in de geselecteerde steeksoort

- Wilt u een andere steeksoort selecteren, druk dan op  (achteruittoets).

- 8 Druk op ▲, ▼, ◀ en op ▶ (pijltoetsen) totdat de steek die u wilt gebruiken is geselecteerd.

Druk op ▲ om terug te keren naar het vorige scherm. Druk op ▼ om het volgende scherm weer te geven.

- 9 Druk op  (OK-toets).

- ▶ De steek is geselecteerd.

- 10 Geef zo nodig de instelling voor automatisch achteruitnaaien/verstevigingssteek op en pas eventueel de steeklengte en dergelijke aan.

- Meer bijzonderheden over het naaien met naaisteken vindt u op de volgende pagina's.

Opmerking

- Wanneer een steek is geselecteerd, verschijnt op het scherm het pictogram voor de persvoet die u moet gebruiken. Alvorens te beginnen met naaien controleert u of de juiste persvoet is bevestigd. Wanneer niet de juiste persvoet is bevestigd, zet u de naaimachine uit, bevestigt u de juiste persvoet en selecteert u de gewenste steek opnieuw.

Memo





- Meer bijzonderheden over het aanpassen van de steekbreedte en -lengte vindt u in "De steeklengte en steekbreedte aanpassen" (pagina 53).

Overhandse steken

Naai overhandse steken langs de rand van afgesneden stof om rafelen te voorkomen. Er zijn 15 overhandse steken beschikbaar. De procedure voor overhandse steken wordt uitgelegd aan de hand van de persvoet die wordt gebruikt.

Overhandse steken naaien met persvoet “G”

U kunt drie steken gebruiken voor overhands naaien met persvoet “G”.

Steek	Patroon	Steektoets	Toepassing	Steekbreedte [mm (inch.)]		Steeklengte [mm (inch.)]		Persvoet
				Automatisch	Handmatig	Automatisch	Handmatig	
Overhandse steek	11 		Rafelen voorkomen in middelzware en dunne stoffen	3.5 (1/8)	2.5–5.0 (3/32–3/16)	2.0 (1/16)	1.0–4.0 (1/16–3/16)	G
	12 		Rafelen voorkomen in dikke stoffen en stoffen die gemakkelijk rafelen	5.0 (3/16)	2.5–5.0 (3/32–3/16)	2.5 (3/32)	1.0–4.0 (1/16–3/16)	
	13 	–		5.0 (3/16)	3.5–5.0 (1/8–3/16)	2.5 (3/32)	1.0–4.0 (1/16–3/16)	

1 Bevestig persvoet “G” voor overhandse steken.

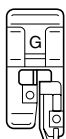

- Meer bijzonderheden vindt u in “De persvoet vervangen” (pagina 35).

2 Selecteer een steek.

- Meer bijzonderheden vindt u in Steken selecteren (pagina 66).

3 Plaats de rand van de stof tegen de geleider van de persvoet en zet de persvoethendel omlaag.

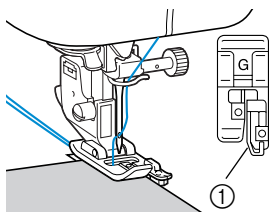

① Geleider

4 Naai met de rand van de stof tegen de persvoetgeleider.

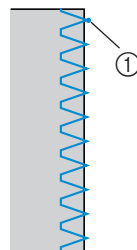









① Naaldpositie

! VOORZICHTIG

- Nadat u de steekbreedte hebt aangepast, draait u het handwiel langzaam naar u toe en controleert u dat de naald de persvoet niet raakt. Als de naald de persvoet raakt, kan de naald verbuigen of breken.

Overhandse steken naaien met zigzagvoet “J”

U kunt zeven steken gebruiken om overhands te naaien met zigzagvoet “J”.

Steek	Patroon	Steek-toets	Toepassing	Steekbreedte [mm (inch.)]		Steeklengte [mm (inch.)]		Persvoet
				Auto-matisch	Handmatig	Auto-matisch	Handmatig	
Zigzagsteek (middelste naaldstand)	7 		Rafelen voorkomen (midden nullijn/achteruitnaaien)	3.5 (1/8)	0.0–7.0 (0–1/4)	1.4 (1/16)	0.0–4.0 (0–3/16)	J
Zigzagsteek (rechter naaldstand)	8 	–	Rafelen voorkomen (rechts nullijn/verstevingsteek)	3.5 (1/8)	2.5–5.0 (3/32–3/16)	1.4 (1/16)	0.3–4.0 (1/64–3/16)	
2-punts zigzagsteek	9 	–	Rafelen voorkomen in dikke stoffen en stretchstoffen	5.0 (3/16)	1.5–7.0 (1/16–1/4)	1.0 (1/16)	0.2–4.0 (1/64–3/16)	
3-punts zigzagsteek	10 			5.0 (3/16)	1.5–7.0 (1/16–1/4)	1.0 (1/16)	0.2–4.0 (1/64–3/16)	
Overhandse steek	14 	–	Rafelen voorkomen in stretchstoffen	5.0 (3/16)	0.0–7.0 (0–1/4)	2.5 (3/32)	0.5–4.0 (1/32–3/16)	
	15 	–	Rafelen voorkomen in dikke stoffen en stretchstoffen	5.0 (3/16)	0.0–7.0 (0–1/4)	2.5 (3/32)	0.5–4.0 (1/32–3/16)	
	16 	–	Rafelen voorkomen in stretchstoffen	4.0 (3/16)	0.0–7.0 (0–1/4)	4.0 (3/16)	1.0–4.0 (1/16–3/16)	

1 Bevestig zigzagvoet “J”.

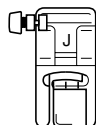

- Meer bijzonderheden vindt u in “De persvoet vervangen” (pagina 35).

2 Selecteer een steek.

- Meer bijzonderheden vindt u in “Steken selecteren” (pagina 66).

3 Naai langs de rand van de stof en zorg dat de naaldpositie rechts van de rand is.

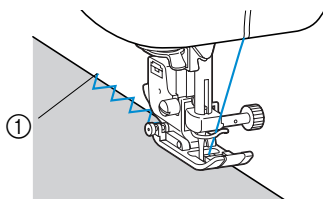

① Naaldpositie

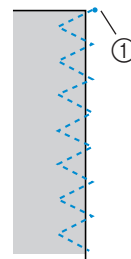





① Naaldpositie

Memo

- Bij het naaien van stretchstoffen kunt u het best de druk van de persvoet verlagen. Meer bijzonderheden vindt u in “De druk van de persvoet instellen” (pagina 37).

Overhandse steken naaien met de optionele zijsnijder

Met de zijsnijder kunt u marges voltooien, terwijl de rand van de stof wordt afgesneden. Er zijn vijf steken die u kunt gebruiken voor overhandse steken met de zijsnijder.

Steek	Patroon	Toepassing	Steekbreedte [mm (inch.)]		Steeklengte [mm (inch.)]		Persvoet
			Auto-matisch	Handmatig	Auto-matisch	Handmatig	
Overhandse steek	63 	Rechte steken naaien terwijl de stof wordt afgesneden	0.0 (0)	0.0–2.5 (0–3/32)	2.5 (3/32)	0.2–5.0 (1/64–3/16)	S
	64 	Zigzagsteken naaien terwijl de stof wordt afgesneden	3.5 (1/8)	3.5–5.0 (1/8–3/16)	1.4 (1/16)	0.0–4.0 (0–3/16)	
	65 	Rafelen voorkomen in dunne en middelzware stoffen terwijl de stof wordt afgesneden	3.5 (1/8)	3.5–5.0 (1/8–3/16)	2.0 (1/16)	1.0–4.0 (1/16–3/16)	
	66 	Rafelen voorkomen in dikke stoffen terwijl de stof wordt afgesneden	5.0 (3/16)	3.5–5.0 (1/8–3/16)	2.5 (3/32)	1.0–4.0 (1/16–3/16)	
	67 	Rafelen voorkomen in dikke stoffen terwijl de stof wordt afgesneden	5.0 (3/16)	3.5–5.0 (1/8–3/16)	2.5 (3/32)	1.0–4.0 (1/16–3/16)	

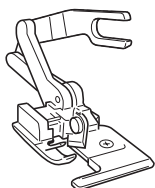

- 1 Verwijder de persvoet.**
 - Meer bijzonderheden vindt u in “De persvoet vervangen” (pagina 35).
- 2 Zet de persvoet omlaag en rijg de draad handmatig in.**
 - U kunt de naaldinrijger niet gebruiken. Wanneer u de naaldinrijger gebruikt met de zijsnijder, kan de naaimachine beschadigd raken.
- 3 Zet de persvoethendel omhoog.**

4 Haak de verbindingsvork van de boventransportvoet op de naaldklemmschroef.

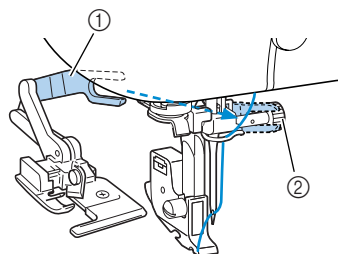

- ① Verbindingsvork
- ② Naaldklemmschroef

5 Plaats de zijsnijder zo dat de pen van de zijsnijder op één lijn staat met de inkeping in de persvoethouder, en zet vervolgens langzaam de persvoethendel omlaag.

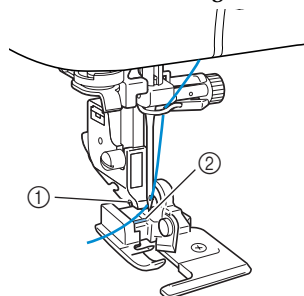

- ① Inkeping in persvoethouder
- ② Pin

► De zijsnijder is bevestigd.

- 6 Zet de persvoethendel omhoog om te controleren of de zijsnijder stevig is bevestigd.

- 7 Leid de bovendraad door de zijsnijder en trek deze vervolgens uit naar de achterkant van de naaimachine.

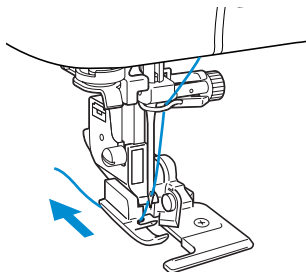

- 8 Selecteer een steek.
- Meer bijzonderheden vindt u in "Steken selecteren" (pagina 66).

! VOORZICHTIG

- Nadat u de steekbreedte hebt aangepast, draait u het handwiel langzaam naar u toe en controleert u dat de naald de persvoet niet raakt. Als de naald de persvoet raakt, kan de naald verbuigen of breken.

- 9 Knip de stof ongeveer 2 cm (1/16 inch) in aan het begin van het stiksel.

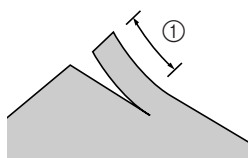

① 2 cm (1/16 inch)

- 10 Plaats de stof in de zijsnijder. Plaats het ingeknipte stuk van de stof boven de geleiderplaat van de zijsnijder.

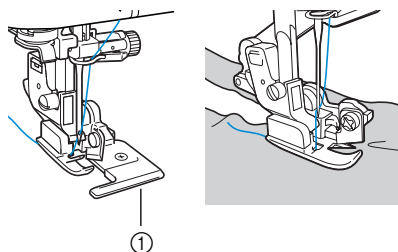

① Geleiderplaat

- Als de stof niet juist is geplaatst, wordt deze niet gesneden.

- 11 Zet de persvoethendel omlaag en begin met naaien.

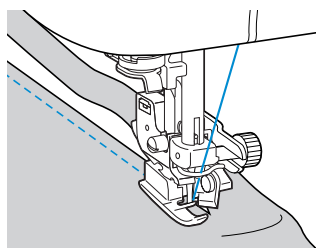

- ▶ Er wordt een marge afgesneden terwijl het stiksel worden genaaid.
- Als het stiksel in een rechte lijn wordt genaaid, is de marge ongeveer 5 mm (3/16 inch)

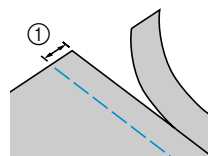



① 5 mm (3/16 inch)

🔔 Memo

- De zijsnijder kan maximaal één laag denim van 370 g/m² snijden.
- Reinig de zijsnijder na gebruik (pluis en stof weghalen).
- Als de zijsnijder geen stof meer kan snijden, brengt u met een lapje een beetje olie aan op het mes van de zijsnijder.
- De optionele zijsnijder is verkrijgbaar bij uw Brother-leverancier.

Elementaire steken

U gebruikt rechte steken om normale naden te naaien. Er zijn vijf elementaire steken beschikbaar.

Steek	Patroon	Steek-toets	Toepassing	Steekbreedte [mm (inch.)]		Steeklengte [mm (inch.)]		Persvoet
				Auto-matisch	Handmatig	Auto-matisch	Handmatig	
Rijgsteek	6	–	Tijdelijk vastzetten	0.0 (0)	0.0–7.0 (0–1/4)	–	–	J
Rechte steek (linker naaldstand)	1		Rijgsteken en plooiën of gepaspelde naden naaien (links nullijn/achteruitnaaien)	0.0 (0)	0.0–7.0 (0–1/4)	2.5 (3/32)	0.2–5.0 (1/64–3/16)	
	2	–	Rijgsteken en plooiën of gepaspelde naden naaien (links nullijn/verstevigingssteken)	0.0 (0)	0.0–7.0 (0–1/4)	2.5 (3/32)	0.2–5.0 (1/64–3/16)	
Zigzagsteek (middelste naaldstand)	3		Rijgsteken en plooiën of gepaspelde naden naaien (middel nullijn/achteruitnaaien)	–	–	2.5 (3/32)	0.2–5.0 (1/64–3/16)	
Drievoudige stretchsteek	4		Naden verstevigen en stretchstoffen naaien	0.0 (0)	0.0–7.0 (0–1/4)	2.5 (3/32)	1.5–4.0 (1/16–3/16)	

Rijen

Naai rijgsteken met een steeklengte van 5 mm (3/16 inch).

1 Bevestig zigzagvoet “J”.

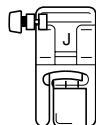

- Meer bijzonderheden vindt u in “De persvoet vervangen” (pagina 35).

2 Selecteer steek 6 | |.

- Meer bijzonderheden vindt u in Steken selecteren (pagina 66).

3 Begin met naaien.

- Meer bijzonderheden vindt u in “Beginnen met naaien” (pagina 47).

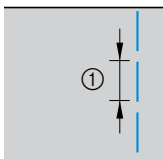

① 5 mm (3/16 inch)

Elementaire steken

1 Rijg of speld de stukken stof bijeen.

2 Bevestig zigzagvoet “J”.

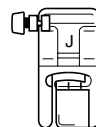

- Meer bijzonderheden vindt u in “De persvoet vervangen” (pagina 35).

3 Selecteer een steek.

- Meer bijzonderheden vindt u in “Steken selecteren” (pagina 66).

4 Zet de naald omlaag in de stof aan het begin van het stiksel.

5 Begin met naaien.

- Meer bijzonderheden vindt u in “Beginnen met naaien” (pagina 47).
- Meer bijzonderheden over achteruitnaaien/verstevigingssteken vindt u in “Het naaiwerk verstevigen” (pagina 49).

6 Wanneer u klaar bent met naaien, knipt u de draad af.

- Meer bijzonderheden vindt u in “De draad afknippen” (pagina 51).



■ De naaldstand wijzigen

De naaldstand die wordt gebruikt als de nullijn is verschillend voor de rechte steek (linker naaldstand) en de rechte steek (middelste naaldstand).

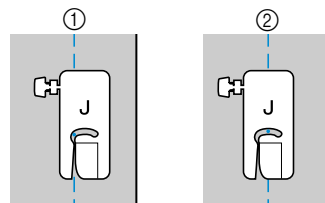

- ① Rechte steek (linker naaldstand)
- ② Rechte steek (middelste naaldstand)

Wanneer de steekbreedte van de rechte steek (linker naaldstand) op de standaardinstelling (0,0 mm) staat, is de afstand van de naaldstand tot de rechterkant van de persvoet 12 mm (1/2 inch). Wanneer u de steekbreedte wijzigt (tussen 0 en 7 mm (1/4 inch)), verandert de naaldstand ook. Door de steekbreedte te wijzigen en te naaien met de rechterkant van de persvoet op één lijn met de rand van de stof, kunt u een marge naaien van een vaste breedte.

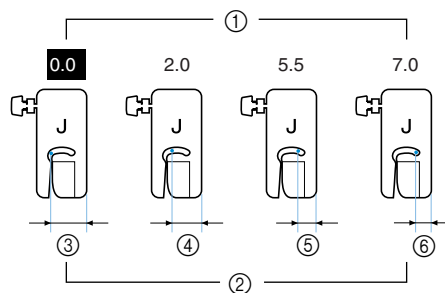

- ① Steekbreedte
- ② Afstand van de naaldstand tot de rechterkant van de persvoet
- ③ 12,0 mm (1/2 inch)
- ④ 10,0 mm (3/8 inch)
- ⑤ 6,5 mm (1/4 inch)
- ⑥ 5,0 mm (3/16 inch)

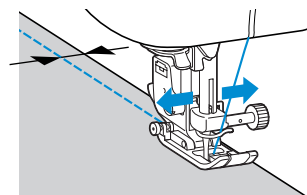

- Meer bijzonderheden vindt u in “De steekbreedte aanpassen” (pagina 53).

Blindzoomstikken

Verstevig de onderkant van rokken en broeken met een blinde zoom. Er zijn twee steken beschikbaar voor blindzoomstikken.

Steek	Patroon	Steektoets	Toepassing	Steekbreedte [mm (inch.)]		Steeklengte [mm (inch.)]		Persvoet
				Automatisch	Handmatig	Automatisch	Handmatig	
Blindzoomsteek	17		Blindzoomstikken op middelzware stoffen	0.0 (0)	3← - 3→	2.0 (1/16)	1.0-3.5 (1/16-1/8)	R
	18		Blindzoomstikken op stretchstoffen	0.0 (0)	3← - 3→	2.0 (1/16)	1.0-3.5 (1/16-1/8)	R

Naai een blindzoom volgens onderstaande procedure.

- 1** Vouw de stof langs de gewenste zoomrand en rijg de stof op ongeveer 5 mm (3/16 inch) van de rand van de stof.

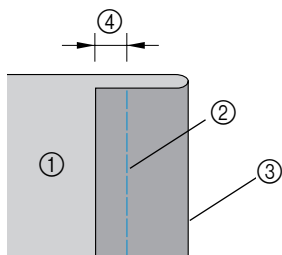

- ① Achterkant van de stof
- ② Rijgsteek
- ③ Gewenste zoomrand
- ④ 5 mm (3/16 inch)

- 2** Vouw de stof terug langs de rijgsteek en plaats de achterkant van de stof naar boven.

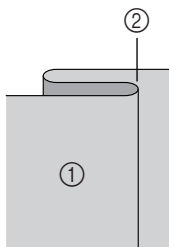

- ① Achterkant van de stof
- ② Rijgen

- 3** Bevestig blindzoomvoet "R".

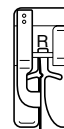

- Meer bijzonderheden vindt u in "De persvoet vervangen" (pagina 35).

- 4** Selecteer een steek.

- Meer bijzonderheden vindt u in "Steken selecteren" (pagina 66).

- 5** Plaats de stof met de rand van de gevouwen zoom langs de geleider van de persvoet en zet de persvoethendel omlaag.

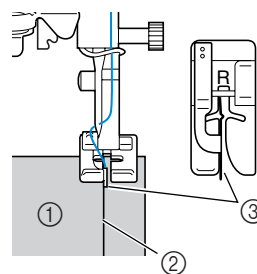

- ① Achterkant van de stof
- ② Vouw van zoom
- ③ Geleider

6 Pas de steekbreedte aan totdat de naald de vouw van de zoom net pakt.

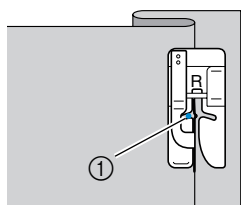

① Naaldpositie

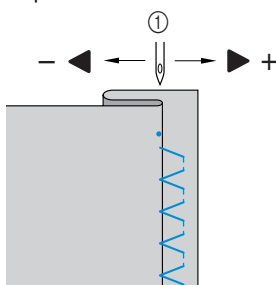

① Steekbreedte

■ Als de naald te veel van de zoom pakt

De naald is te ver naar rechts.

Druk op ► (van de pijltoetsen) om de steekbreedte zo te verkleinen dat de naald de vouw van de zoom net pakt.

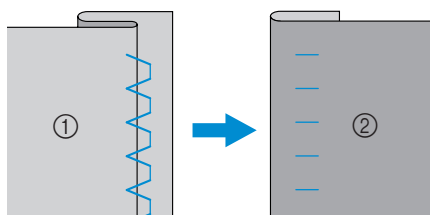

① Achterkant van de stof
② Voorkant van de stof

■ Als de naald de zoomvouw niet pakt

De naald is te ver naar rechts.

Druk op ◀ (van de pijltoetsen) om de steekbreedte zo te vergroten dat de naald de vouw van de zoom net pakt.

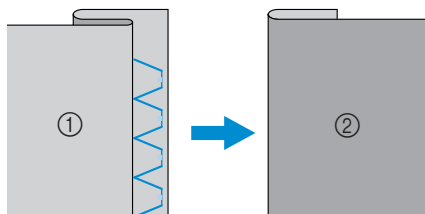

① Achterkant van de stof
② Voorkant van de stof

- Meer bijzonderheden over het wijzigen van de steekbreedte vindt u in "De steeklengte en steekbreedte aanpassen" (pagina 53).

7 Naai met de vouw van de zoom tegen de persvoetgeleider.

8 Haal de rijsteek uit.

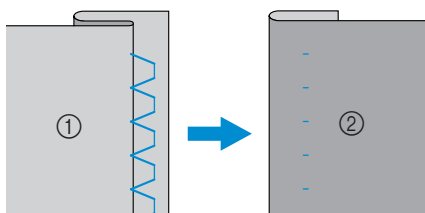

① Achterkant van de stof
② Voorkant van de stof















Memo

- Bij het naaien van stretchstoffen behaalt u de beste resultaten wanneer u de druk van de persvoet vermindert. Meer bijzonderheden vindt u in "De druk van de persvoet instellen" (pagina 37).

Knoopsgatsteken

U kunt knoopsgaten naaien en knopen aannaaien. Er zijn elf steken beschikbaar om knopen te naaien en om in één keer knoopsgaten te naaien.

Steek	Patroon	Steek-toets	Toepassing	Steekbreedte [mm (inch.)]		Steeklengte [mm (inch.)]		Persvoet	
				Auto-matisch	Handmatig	Auto-matisch	Handmatig		
Knoopsgatsteken	42 	–	Horizontale knoopsgaten op dunne en middelzware stoffen	5.0 (3/16)	3.0–5.0 (1/8–3/16)	0.4 (1/64)	0.2–1.0 (1/64–1/16)	A	
	43 	–	Horizontale knoopsgaten waar spanning op komt te staan	5.0 (3/16)	3.0–5.0 (1/8–3/16)	0.4 (1/64)	0.2–1.0 (1/64–1/16)		
	44 	–	Horizontale knoopsgaten op dikke stoffen	5.0 (3/16)	3.0–5.0 (1/8–3/16)	0.4 (1/64)	0.2–1.0 (1/64–1/16)		
	45 		–	Knoopsgaten met bartacksteken aan beide kanten om de stof te verstevigen	5.0 (3/16)	3.0–5.0 (1/8–3/16)	0.4 (1/64)		0.2–1.0 (1/64–1/16)
	46 	–	Knoopsgaten voor stretchstoffen en gebreide stoffen	6.0 (15/64)	3.0–6.0 (1/8–15/64)	1.0 (1/16)	0.5–2.0 (1/32–1/16)		
	47 	–	Knoopsgaten voor stretchstoffen	6.0 (15/64)	3.0–6.0 (1/8–15/64)	1.5 (1/16)	1.0–3.0 (1/16–1/8)		
	48 	–	Knoopsgaten in leer	5.0 (3/16)	0.0–6.0 (0–15/64)	2.0 (1/16)	0.2–4.0 (1/64–3/16)		
	49 	–	Sleutelgatknoopsgat voor dikke stoffen of pluche	7.0 (1/4)	3.0–7.0 (1/8–1/4)	0.5 (1/32)	0.3–1.0 (1/64–1/16)		
	50 	–	Sleutelgatknoopsgaten voor middelzware en dikke stoffen	7.0 (1/4)	3.0–7.0 (1/8–1/4)	0.5 (1/32)	0.3–1.0 (1/64–1/16)		
	51 	–	Horizontaal knoopsgat voor dikke stoffen of pluche	7.0 (1/4)	3.0–7.0 (1/8–1/4)	0.5 (1/32)	0.3–1.0 (1/64–1/16)		
Steken om knopen aan te naaien	55 	–	Knopen aannaaien	3.5 (1/8)	2.5–4.5 (3/32–3/16)	–	–	M	

Knoopsgaten naaien

De maximale lengte van een knoopsgat is ongeveer 28 mm (1-1/8 inch) (doorsnede + dikte van de knoop).
Knopen worden genaaid van de voorkant van de persvoet naar de achterkant (zie afbeelding).

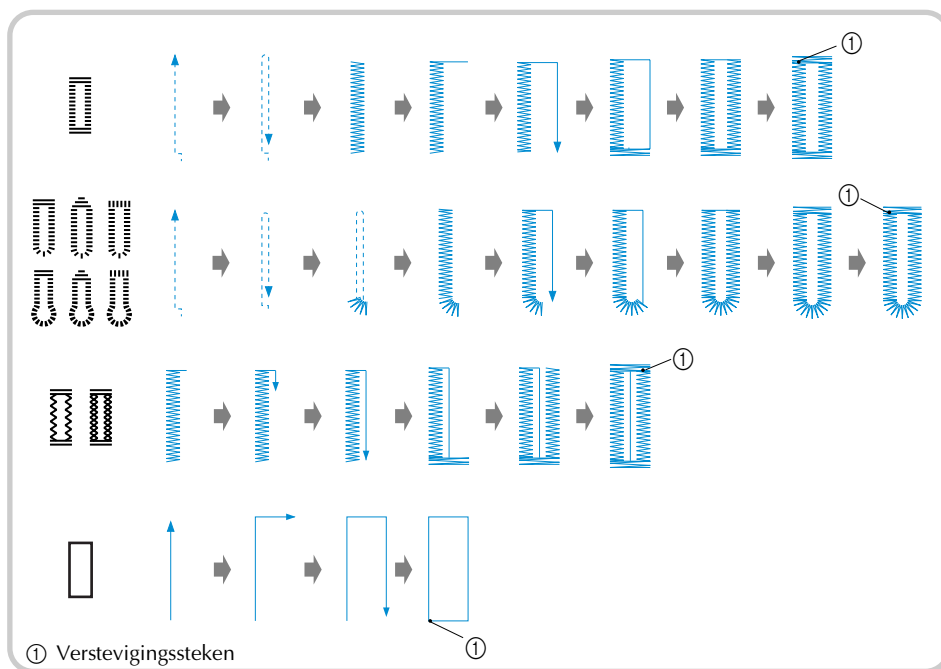

Op deze afbeelding vindt u de namen van alle onderdelen van persvoet "A", die wordt gebruikt voor het naaien van knoopsgaten.

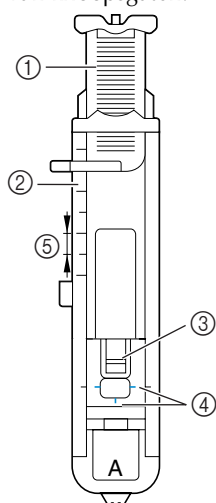

- ① Knoopgeleiderplaat
- ② Persvoetschaal
- ③ Speld
- ④ Markeringen op knoopsgatvoet
- ⑤ 5 mm (3/16 inch)

- 1** Markeer met krijt op de stof de plaats en de lengte van het knoopsgat.

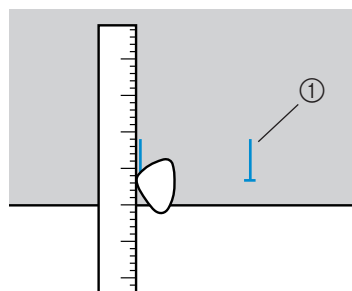

- ① Markering op stof

- 2** Trek de knoopgeleiderplaat van knoopsgatvoet "A" uit en plaats de knoop die door het knoopsgat moet.

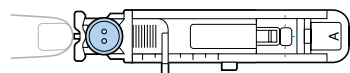

■ **Als de knoop niet in de knoopgeleiderplaat past**

Tel de doorsnee en de dikte van de knoop bij elkaar op en zet de knoopgeleiderplaat op de berekende lengte. (De afstand tussen de markeringen op de persvoetschaal is 5 mm (3/16 inch)).

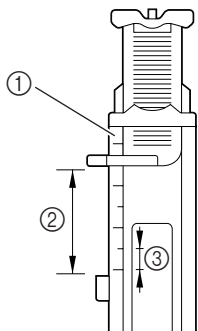

- ① Persvoetschaal
- ② Lengte knoopsgat (Doorsnee + dikte van knoop)
- ③ 5 mm (3/16 inch)

Voorbeeld: Voor een knoop met een diameter van 15 mm (9/16 inch) en een dikte van 10 mm (3/8 inch) moet u de knoopgeleiderplaat instellen op 25 mm (1 inch) op de schaal.

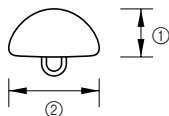

- ① 10 mm (3/8 inch)
- ② 15 mm (9/16 inch)

► Het formaat van het knoopsgat is ingesteld.

3 Bevestig knoopsgatvoet "A".

- Meer bijzonderheden vindt u in "De persvoet vervangen" (pagina 35).

4 Selecteer een steek.

- Meer bijzonderheden vindt u in Steken selecteren (pagina 66).

5 Plaats de stof met de voorkant van de knoopsgatmarkering op één lijn met de rode markeringen op de zijkanten van de knoopsgatvoet en zet de persvoethendel omlaag.

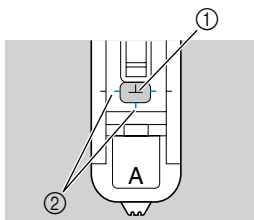

- ① Markering op stof
- ② Rode markeringen op knoopsgatvoet

Leid de bovendraad omlaag door het gat in de persvoet.

- Duw niet tegen de voorkant van de persvoet wanneer deze omlaag staat, anders wordt het knoopsgat niet in het juiste formaat genaaid.

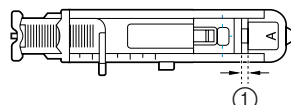
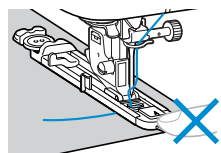

- ① Maak de tussenruimte niet kleiner.

6 Trek de knoopsgathendel zo ver mogelijk omlaag.

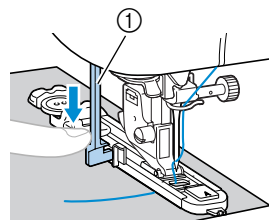

- ① Knoopsgathendel

De knoopsgathendel bevindt zich achter het uitsteeksel op de knoopsgatvoet.

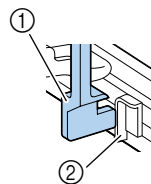

- ① Knoopsgathendel
- ② Uitsteeksel

7 Houd het uiteinde van de bovendraad losjes in uw linkerhand en begin met naaien.

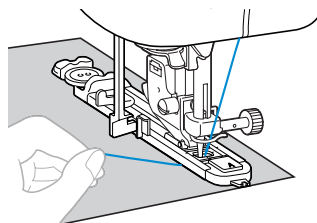

- Wanneer het naaien voltooid is, naait de machine automatisch verstevigingssteken en stopt dan.

8 Knip de draden af, zet de persvoethendel omhoog en haal de stof weg.

9 Zet de persvoethendel omhoog in de oorspronkelijke stand.

10 Steek een speld langs de binnenkant van één bartacksteek aan het eind van de knoopsgatsteken, om te voorkomen dat de steken worden ingesneden.

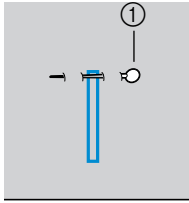

① Speld

11 Snijd met het tornmesje naar de speld toe en maak het knoopsgat open.

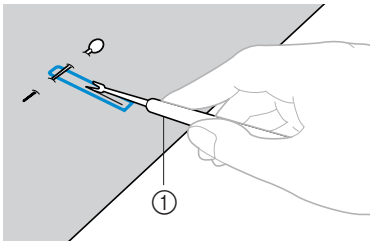

① Tornmesje

Voor sleutelgatknoopsgaten maakt u met de gaatjesponser een gat in het afgeronde einde van het knoopsgat en vervolgens snijdt u het knoopsgat open met het tornmesje.

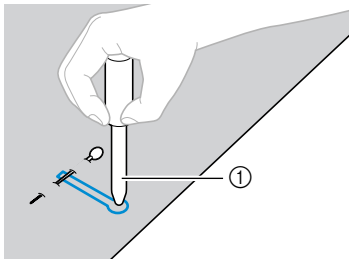

① Gaatjesponser

- Wanneer u de gaatjesponser gebruikt, plaatst u dik papier of een ander beschermvel onder de stof alvorens het gat in de stof te ponsen.

! VOORZICHTIG

- Houd uw handen niet in de snijrichting terwijl u het knoopsgat met het tornmesje openmaakt, anders zou u zich kunnen verwonden als het tornmesje uitschiet.

■ De dichtheid van de steken wijzigen

Pas de steeklengte aan.

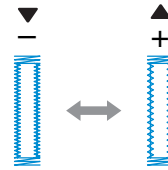

- Meer bijzonderheden vindt u in "De steeklengte aanpassen" (pagina 54).
- Als de stof niet wordt doorgevoerd (bijvoorbeeld als deze te dik is), moet u de dichtheid van de steken hoger maken.

■ De steekbreedte wijzigen

Pas de steekbreedte aan.

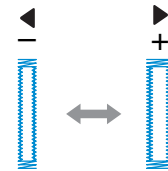

- Meer bijzonderheden vindt u in "De steekbreedte aanpassen" (pagina 53).



Memo



- Controleer voordat u knoopsgaten gaat naaien de steeklengte en -breedte door een proefknoopsgat te naaien op een overgebleven lapje stof.

■ Knoopsgaten naaien op stretchstoffen

Gebruik een contourdraad wanneer u knoopsgaten naait op stretchstoffen.

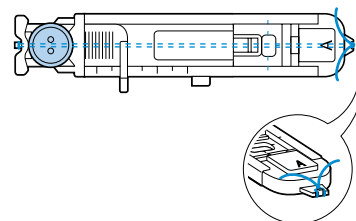
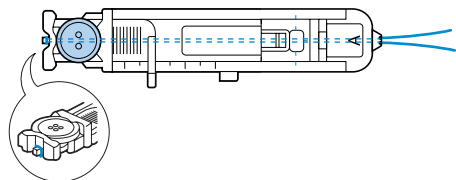
1 Haak de contourdraad aan het gedeelte van knoopsgatvoet "A" (zie afbeelding), zodat de draad in de groeven past en bind deze dan losjes vast.



- 2 **Bevestig knoopsgatvoet "A".**
 - Meer bijzonderheden vindt u in "De persvoet vervangen" (pagina 37).
- 3 **Selecteer steek 46  of 47 .**
- 4 **Pas de steekbreedte aan de dikte van de contourdraad aan.**
- 5 **Zet de persvoethendel en knoopsgathendel omlaag en begin met naaien.**
- 6 **Wanneer u klaar bent met naaien, trekt u de contourdraad zachtjes aan, zodat deze niet los hangt.**

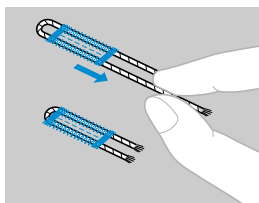

- 7 **Trekt de contourdraad met een handnaainaald naar de achterkant van de stof en knoop hem vast.**
- 8 **Snijd met een tornmesje het middendeel van de contourdraad dat aan de bovenkant van het knoopsgat overblijft.**
Snijd alle uitstekende contourdraad weg.

Knoppen aannaaien

U kunt knoppen aannaaien op de naaimachine. U kunt knopen met 2 en knopen met 4 gaten aanzetten.

- 1 **Zet de persvoethendel omhoog en schuif de boventransporteurhendel achter op de voet van de machine op  (naar rechts, gezien vanaf de voorkant van de machine).**

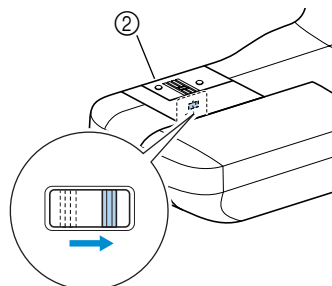
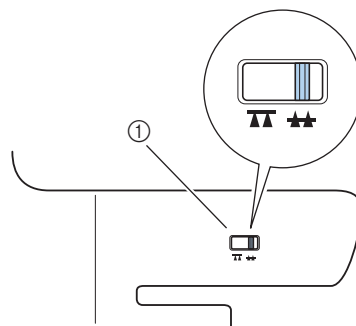

- ① Boventransporteurhendel (gezien vanaf de achterkant van de machine)
 - ② Achterkant
- De transporteurs staan omlaag.

- 2 **Bevestig knoopbevestigingsvoet "M".**

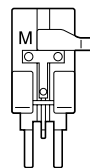

- Meer bijzonderheden vindt u in "De persvoet vervangen" (pagina 35).

3 Plaats de knoop in de knoopbevestigingsvoet "M".

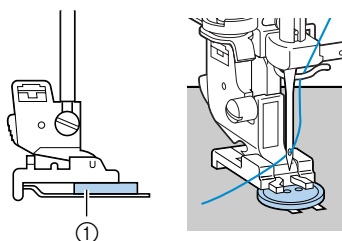

① Knoop

- Wanneer u knopen met vier gaten aanzet, naait u eerst de twee gaten het dichtst bij u. Schuif vervolgens de knoop zo dat de naald in de twee gaten erachter gaat en naai deze op dezelfde manier.

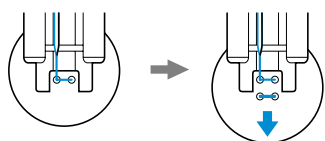

4 Selecteer steek 55.

- Meer bijzonderheden vindt u in "Steken selecteren" (pagina 66).
- Laat automatisch draadknippen ingesteld op OFF.

5 Draai het handwiel naar u toe om te controleren of de naald goed in de twee gaten van de knoop gaat.

Pas de steekbreedte aan de afstand tussen de twee knoopsgaten aan.

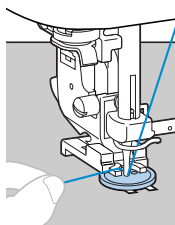
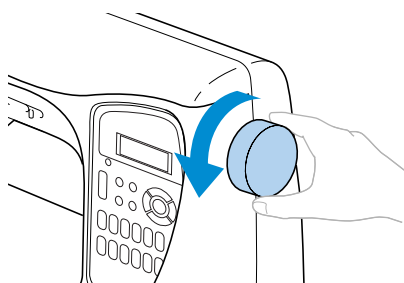

! VOORZICHTIG

- Let tijdens het naaien op dat de naald de knoop niet raakt; anders kan de naald verbuigen of breken.

6 Begin met naaien.

- ▶ De naaimachine stopt automatisch na het naaien van de verstevigingssteken.
- Wanneer u de knoop extra stevig wilt bevestigen, voert u dezelfde handeling nogmaals uit.
- Druk niet op de draadkniptoets.

7 Trek de bovendraad aan het uiteinde van de steken naar de achterkant van de stof en knoop hem vast aan de onderdraad.

Knip met een schaar de bovendraad en de onderdraad aan het begin van het stiksel af.

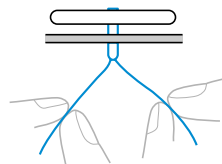

8 Wanneer u klaar bent met het aanzetten van de knoop, schuift u de boventransporteurhendel op (naar links, gezien vanaf de voorkant van de machine) om de transporteurs omhoog te zetten.

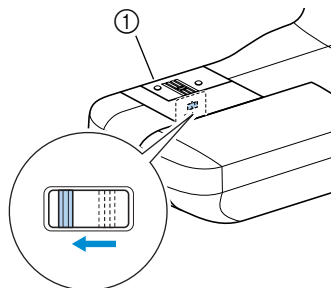

① Achterkant

■ Een knoopvoet bevestigen aan een knoop

Als u een knoop met een knoopvoet wilt aannaaien, zorg dan dat er wat ruimte zit tussen de knoop en de stof en wind de draad hier met de hand omheen. De knoop zit dan stevig vast.

- ① Plaats de knoop in knoopbevestigingsvoet "M" en trek de knoopvoethendel naar u toe.

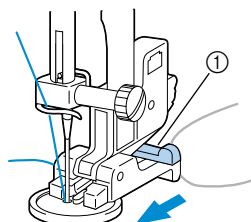

① Knoopvoethendel

- ② Wanneer u klaar bent met naaien, knipt u de bovendraad zeer ruim af en windt u de rest rond de draad tussen de knoop en de stof; vervolgens knoopt u deze aan de bovendraad aan het begin van de steken.

Knoop de uiteinden van de onderdraad aan het begin en het eind van het naaiwerk aan de achterkant van de stof aan elkaar.



- ③ Knip eventueel overtollig draad af.

Ritsen inzetten

U kunt deze machine gebruiken om ritsen in te zetten.

Steek	Patroon	Steek-toets	Toepassing	Steekbreedte [mm (inch.)]		Steeklengte [mm (inch.)]		Persvoet
				Auto-matisch	Handmatig	Auto-matisch	Handmatig	
Rechte steek (middelste naaldstand)	3 - - -		Ritsen bevestigen Verborgenen naden en gepaspeelde naden naaien	-	-	2.5 (3/32)	0.2–5.0 (1/64–3/16)	

Er zijn allerlei manieren om ritsen in te zetten. Hieronder wordt beschreven hoe u een rits in het midden en aan de zijkant inzet.

Een rits inzetten in het midden

U naait op beide stukken stof met de randen tegen elkaar.

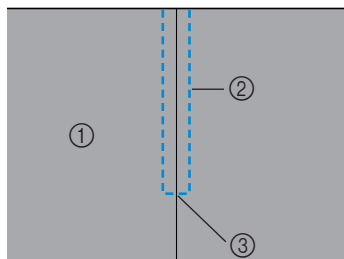

- ① Voorkant van de stof
- ② Stiksel
- ③ Einde ritsopening

1 Bevestig zigzagvoet "J" en naai rechte steken tot aan de ritsopening.

Naai achteruit wanneer u de ritsopening bereikt, met de voorkanten van de stof naar elkaar toe.

- Meer bijzonderheden vindt u in "Elementaire steken" (pagina 72).

2 Naai met een rijgsteek door naar de rand van de stof.

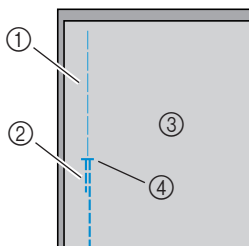

- ① Rijgsteek
- ② Achteruitnaaien
- ③ Achterkant van de stof
- ④ Einde ritsopening

3 Druk de marge open vanaf de achterkant van de stof.

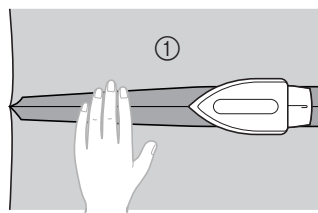

- ① Achterkant van de stof

4 Zet de naad op één lijn met het midden van de rits en naai de rits op zijn plaats met rijgsteken.

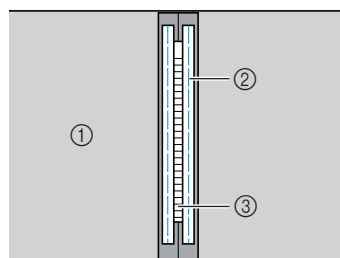

- ① Achterkant van de stof
- ② Rijgsteek
- ③ Rits

5 Bevestig de persvoethouder aan de rechterpin van ritsvoet "I".

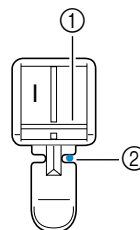

- ① Pin aan de rechterkant
- ② Naaldpositie

- Meer bijzonderheden vindt u in "De persvoet vervangen" (pagina 35).

6 Selecteer steek 3 .

- Meer bijzonderheden vindt u in Steken selecteren (pagina 66).

! VOORZICHTIG

- Wanneer u ritsvoet "I" gebruikt, moet u de rechte steek selecteren (middelste naaldstand) en het handwiel langzaam naar u toe draaien om te controleren dat de naald de persvoet niet raakt. Als een andere steek is geselecteerd of de naald de persvoet raakt, kan de naald verbuigen of breken.

7 Naai versterking rond de rits.

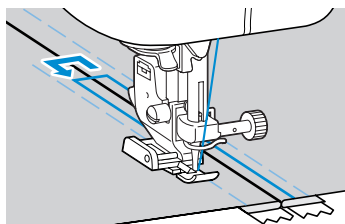
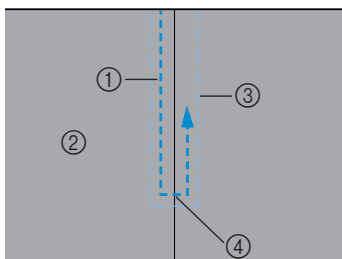

- ① Stiksel
- ② Voorkant van de stof
- ③ Rijgsteek
- ④ Einde ritsopening

! VOORZICHTIG

- Let tijdens het naaien op dat de naald de rits niet raakt; anders kan de naald verbuigen of breken.

8 Verwijder de rijgsteken.

Een rits inzetten aan de zijkant

Slechts één stuk stof wordt gestikt. Zulke ritsen gebruikt u voor zij- of achteropeningen.

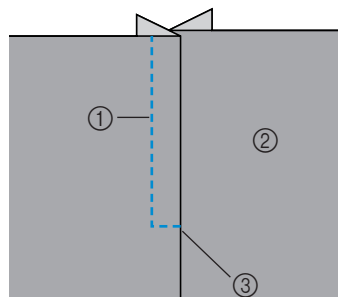

- ① Stiksel
- ② Voorkant van de stof
- ③ Einde ritsopening

Hieronder wordt beschreven hoe u stikt aan de linkerkant (zie afbeelding).

1 Bevestig zigzagvoet "J" en naai rechte steken tot aan de ritsopening.

Met de voorkant van de stukken stof naar elkaar toe naait u achteruit nadat u de ritsopening hebt bereikt.

- Meer bijzonderheden vindt u in Elementaire steken (pagina 72).

2 Naai met een rijgsteek door naar de rand van de stof.

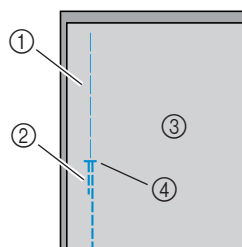

- ① Rijgsteek
- ② Achteruitnaaien
- ③ Achterkant van de stof
- ④ Einde ritsopening

3 Druk de marge open vanaf de achterkant van de stof.

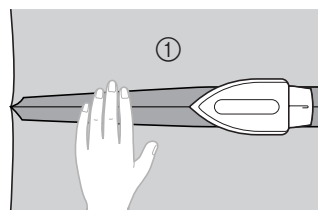

- ① Achterkant van de stof

- 4** Duw tegen de marge tot er aan de voorkant (de kant die niet wordt gestikt) 3 mm (1/8 inch) extra ontstaat.

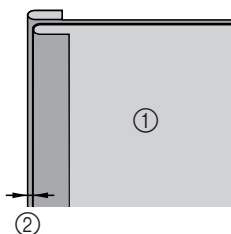

- ① Achterkant van de stof
② 3 mm (1/8 inch)

- 5** Leg de tanden van de rits op één lijn met de geperste rand van de stof met de extra 3 mm (1/8 inch) en rijg of speld vervolgens de rits op zijn plaats.

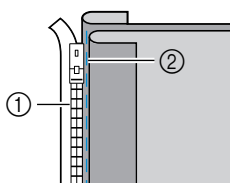

- ① Tandens van rits
② Rijgsteek

- 6** Bevestig de persvoethouder aan de rechterpin van ritsvoet "I".

Wanneer u de rechterkant stikt, bevestigt u de persvoethouder aan de linkerpin van de ritsvoet.

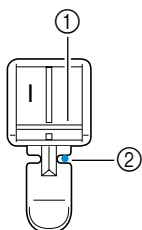

- ① Pin aan de rechterkant
② Naaldpositie

- Meer bijzonderheden vindt u in "De persvoet vervangen" (pagina 35).

- 7** Selecteer steek ³ " " .

- Meer bijzonderheden vindt u in Steken selecteren (pagina 66).

! VOORZICHTIG

- Wanneer u ritsvoet "I" gebruikt, moet u de rechte steek selecteren (middelste naaldstand) en het handwiel langzaam naar u toe draaien om te controleren dat de naald de persvoet niet raakt. Als een andere steek is geselecteerd of de naald de persvoet raakt, kan de naald verbuigen of breken.

- 8** Naai de rits aan het stuk stof met de extra 3 mm (1/8 inch), te beginnen met de basis van de rits.

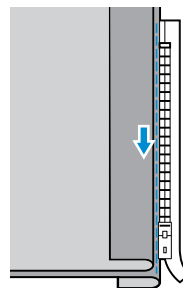

! VOORZICHTIG

- Zorg bij het naaien dat de naald de rits niet raakt; anders kan de naald verbuigen of breken.

- 9** Wanneer u ongeveer 5 cm (2 inch) van het eind van de rits bent, stopt u de machine met de naald omlaag (in de stof); vervolgens zet u de persvoethendel omhoog, opent u de rits en gaat u verder met naaien.

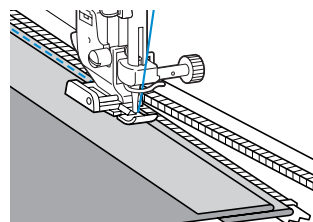

- 10** Sluit de rits, draai de stof om en rijg de andere kant van de rits aan de stof vast.

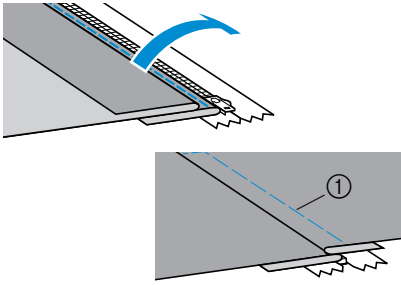

① Rijgsteken

- 11** Bevestig de persvoethouder aan de andere pin van ritsvoet "1".

Als u in stap 6 de persvoethouder aan de rechterpin had bevestigd, dan zet u deze nu aan de linkerpin.

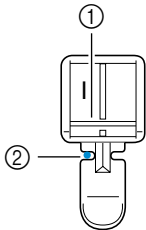

① Pin aan de linkerkant
② Naaldpositie

- 12** Versteving rond de rits.
Naai achteruit aan het eind van de ritsopening en leg de ritstanden op één lijn met de zijkant van de persvoet.

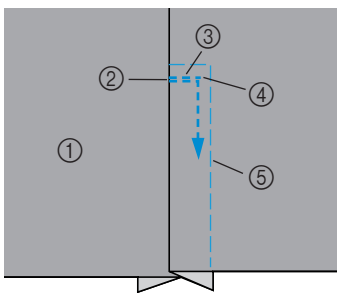

① Voorkant van de stof
② Einde ritsopening
③ Achteruitnaaien
④ Begin van de steken
⑤ Rijgsteken

- 13** Wanneer u ongeveer 5 cm (2 inch) van het eind van de rits verwijderd bent, stopt u de naaimachine met de naald omlaag (in de stof) en vervolgens zet u de persvoethendel omhoog.

- 14** Haal de rijgsteken uit, open de rits en naai verder.

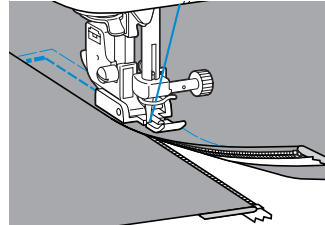

Rits/galons inzetten

U kunt deze machine gebruiken om ritsen en galons in te zetten.

Steek	Patroon	Steek-toets	Toepassing	Steekbreedte [mm (inch.)]		Steeklengte [mm (inch.)]		Persvoet
				Auto-matisch	Handmatig	Auto-matisch	Handmatig	
Rechte steek (linker naaldstand)			Ritsen bevestigen Verborgenen naden en galons naaien	0.0 (0)	0.0–7.0 (0–1/4)	2.5 (3/32)	0.2–5.0 (1/64–3/16)	

Er zijn allerlei manieren op ritsen en galons in te zetten. Hieronder wordt beschreven hoe u een rits in het midden en galons inzet met een instelbare rits/galonvoet.

Een rits inzetten in het midden

- Zie stap 1 t/m 4 van “Een rits inzetten in het midden” (pagina 83).
- Verwijder de persvoet en de persvoethouder (pagina 37) om de schroef te bevestigen aan de instelbare rits/pipingvoet.

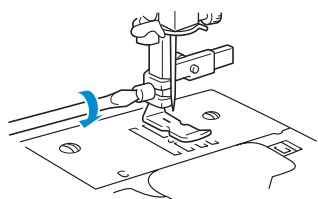

Opmerking

- Draai met een schroevendraaier de schroef waarmee de persvoet wordt bevestigd stevig aan. Als de schroef los zit, kan de naald breken en letsel veroorzaken.

- Selecteer een steek
- Draai de plaatsingsschroef op de achterkant van de persvoet los.

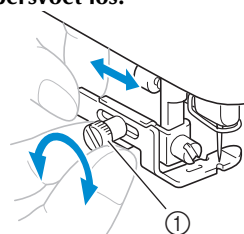

① Plaatsingsschroef

- Schuif de persvoet over de linker- of de rechtertransporteur.

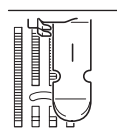
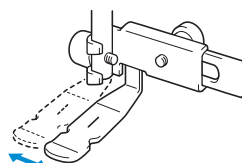

Linker naaistand

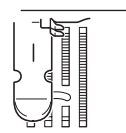

Rechter naaistand

- Wijzig de naaldstand, zodat de naald de persvoet niet raakt.

Meer bijzonderheden vindt u in “De steekbreedte aanpassen” (pagina 53).

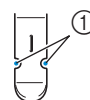

① Naaldpositie

! VOORZICHTIG

- Nadat u de naaldstand hebt aangepast, draait u het handwiel langzaam naar u toe en controleert u of de naald de persvoet niet raakt. Als de naald de persvoet raakt, kan de naald verbuigen of breken.

- 7** Draai de plaatsingsschroef stevig aan met een schroevendraaier.

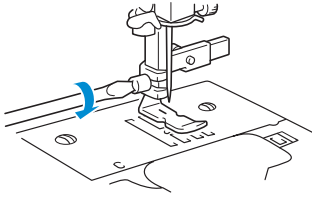

① Plaatsingsschroef

- 8** Versteving rond de rits.

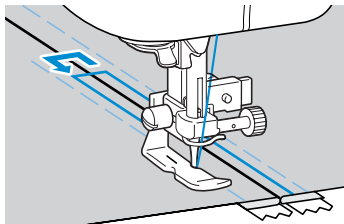
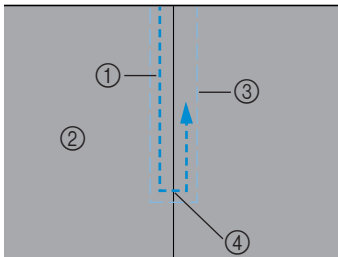

① Stiksel
② Voorkant van de stof
③ Rijgsteken
④ Einde ritsopening

! VOORZICHTIG

- Zorg bij het naaien dat de naald de rits niet raakt; anders kan de naald verbuigen of breken.

- 9** Verwijder de rijgsteken.

Galons inzetten

- 1** Plaats de galon tussen twee binnenste buiten gekeerde stukken stof (zie afbeelding).

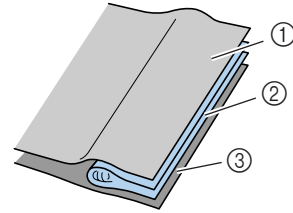

① Stof
② Galon
③ Stof

- 2** Zie de stappen voor het bevestigen van de instelbare rits/galonvoet op de vorige pagina.

- 3** Naai langs de galon.

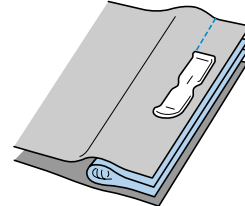



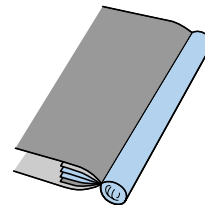



- 4** Draai om na het naaien.



Stretchstoffen naaien en elastiek inzetten

U kunt stretchstoffen naaien en elastiek bevestigen.

Steek	Patroon	Steek-toets	Toepassing	Steekbreedte [mm (inch.)]		Steeklengte [mm (inch.)]		Persvoet
				Auto-matisch	Handmatig	Auto-matisch	Handmatig	
Stretchsteek	5 		Stretchstoffen	1.0 (1/16)	1.0–3.0 (1/16–1/8)	2.5 (3/32)	1.0–4.0 (1/16–3/16)	J
2-punts zigzagsteek	9 	–	Elastiek bevestigen	5.0 (3/16)	1.5–7.0 (1/16–1/4)	1.0 (1/16)	0.2–4.0 (1/64–3/16)	
3-punts zigzagsteek	10 			5.0 (3/16)	1.5–7.0 (1/16–1/4)	1.0 (1/16)	0.2–4.0 (1/64–3/16)	
Elastiekbevestigingssteek	28 	–	Elastiek bevestigen aan stretchstoffen	4.0 (3/16)	0.0–7.0 (0–1/4)	1.0 (1/16)	0.2–4.0 (1/64–3/16)	

Neem de betreffende voorzorgsmaatregelen in acht wanneer u de volgende naaiwerkzaamheden verricht.

Stretchstof naaien

1 Bevestig zigzagvoet "J".

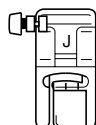

- Meer bijzonderheden vindt u in "De persvoet vervangen" (pagina 35).

2 Selecteer steek 5 .

- Meer bijzonderheden vindt u in Steken selecteren (pagina 66).

3 Trek niet aan de stof tijdens het naaien.

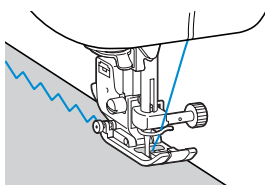

Elastiek bevestigen

Wanneer u een elastiek rond de manchet of het middel van een kledingstuk aanbrengt, moet u uitgaan van de afmetingen van het uitgerekte elastiek. Gebruik dus een elastiek met de juiste lengte.

1 Speld het elastiek aan de achterkant van de stof.

Speld het elastiek op enkele punten tegen de stof, zodat het gelijkmatig verdeeld is over de stof.

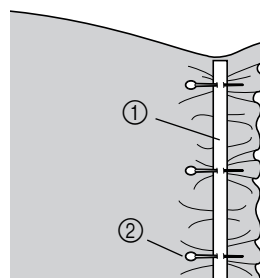

- ① Elastiek
- ② Speld

2 Bevestig zigzagvoet "J".

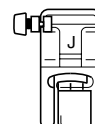

- Meer bijzonderheden vindt u in "De persvoet vervangen" (pagina 35).

- 3** **Selecteer een steek.**
- Meer bijzonderheden vindt u in “Steken selecteren” (pagina 66).

- 4** **Naai het elastiek aan de stof terwijl u het zo uitrekt dat het even lang is als de stof.**
- Trek de stof met uw linkerhand achter de persvoet en trek de stof met uw rechterhand bij de speld die zich het dichtst bij de voorkant van de persvoet bevindt.

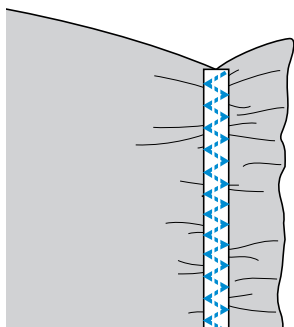
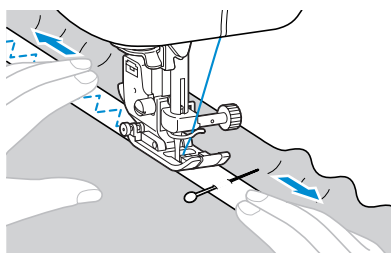













! VOORZICHTIG

- **Zorg dat de naald tijdens het naaien geen spelden raakt; anders kan de naald verbuigen of breken.**

Appliqué-, patchwork- en quiltsteken

Hieronder wordt beschreven welke steken u kunt gebruiken voor het naaien van applicaties, patchwork en quilts.

Steek	Patroon	Steek-toets	Toepassing	Steekbreedte [mm (inch.)]		Steeklengte [mm (inch.)]		Persvoet
				Auto-matisch	Handmatig	Auto-matisch	Handmatig	
Zigzagsteek	7 		Applicaties aanbrengen (mid-den nullijn/achteruitnaaien)	3.5 (1/8)	0.0–7.0 (0–1/4)	1.4 (1/16)	0.0–4.0 (0–3/16)	J
	60 	–	Appliquéquilts, fantasiequilts en satijnen steken naaien	3.5 (1/8)	0.0–7.0 (0–1/4)	1.4 (1/16)	0.0–4.0 (0–3/16)	
Appliqué-steek	19 		Applicaties aanbrengen	3.5 (1/8)	2.5–5.0 (3/32–3/16)	2.5 (3/32)	1.6–4.0 (1/16–3/16)	
	61 	–	Applicaties en band aanbrengen	1.5 (1/16)	0.5–5.0 (1/32–3/16)	1.2 (1/16)	1.0–4.0 (1/16–3/16)	
Rechte verbindingssteek	57 	–	Rechte verbindingssteken maken (met een marge van 6,5 mm vanaf de rechterrand van de persvoet)	5.5 (7/32)	0.0–7.0 (0–1/4)	1.6 (1/16)	0.2–5.0 (1/64–3/16)	
	58 	–	Rechte verbindingssteken maken (met een marge van 6,5 mm vanaf de linkerrand van de persvoet)	1.5 (1/16)	0.0–7.0 (0–1/4)	1.6 (1/16)	0.2–5.0 (1/64–3/16)	
Verbindingssteek	22 	–	Patchwork	4.0 (3/16)	0.0–7.0 (0–1/4)	1.2 (1/16)	0.2–4.0 (1/64–3/16)	
	23 	–		5.0 (3/16)	2.5–7.0 (3/32–1/4)	2.5 (3/32)	1.0–4.0 (1/16–3/16)	
	24 	–		5.0 (3/16)	0.0–7.0 (0–1/4)	1.2 (1/16)	0.2–4.0 (1/64–3/16)	
Namaak handgenaai-de steek	59 	–	Quilts naaien met rechte steek die handgenaaid lijkt	0.0 (0)	0.0–7.0 (0–1/4)	2.5 (3/32)	1.0–4.0 (1/16–3/16)	
Decoratieve stip-pelsteek	62 	–	Decoratieve steken	7.0 (1/4)	1.0–7.0 (1/16–1/4)	1.6 (1/16)	1.0–4.0 (1/16–3/16)	

Applicaties aanbrengen

- 1** Knip de applicatie uit met een marge van 3 tot 5 mm (1/8 en 3/16 inch).

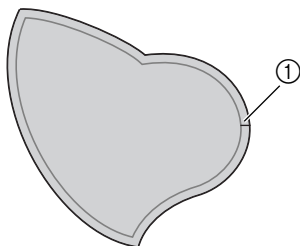

① Marge

- 2** Plaats een patroon van dik papier op de achterkant van de applicatie en vouw de marge om met een strijkbout.

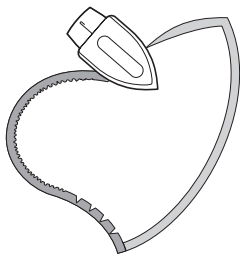

- Verwijder het dik papier nadat u de marge hebt aangedrukt.

- 3** Draai de stof om en rijg of speld deze op de stof waarop u deze wilt bevestigen.

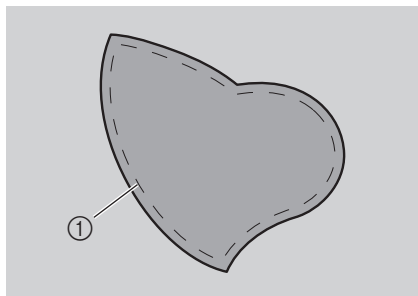

① Rijgsteken

- 4** Bevestig de applicervoet ("open teen").

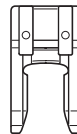

- Meer bijzonderheden vindt u in "De persvoet vervangen" (pagina 35).

- 5** Selecteer een steek.

- Meer bijzonderheden vindt u in "Steken selecteren" (pagina 66).

- 6** Draai het handwiel naar u toe en begin te naaien rond de rand van de applicatie; let op dat de naald net buiten de applicatie neerkomt.

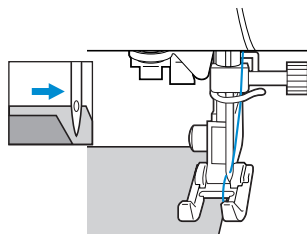

Wanneer u rond hoeken naait, stopt u de machine met de naald in de stof net buiten de applicatie; vervolgens zet u de persvoethendel omhoog en draait u de stof naar de gewenste naairichting.

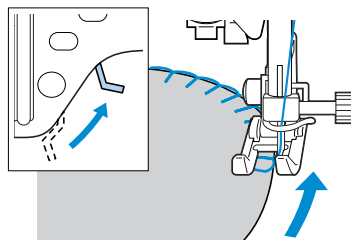

Patchwork (fantasiequilt) steek

- 1 Vouw de rand van het bovenste stuk stof en plaats deze op het onderste stuk.
- 2 Naai de twee stukken stof aan elkaar, zodat het patroon beide stukken omspant.

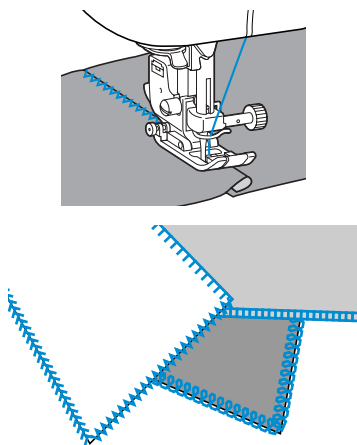

Patchwork

Twee stukken stof aan elkaar naaien heet patchwork. Knip de stukken stof met een marge van 6,5 mm (1/4 inch).

Naai een rechte verbindingssteek 6,5 mm (1/4 inch) vanaf de rechter- of de linkerkant van de persvoet.

- 1 Rijk of speld langs de marge van de stof die u aan elkaar wilt naaien.
- 2 Bevestig zigzagvoet "J".

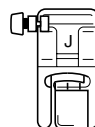

- Meer bijzonderheden vindt u in "De persvoet vervangen" (pagina 35).

- 3 Selecteer steek 57 of 58.

- Meer bijzonderheden vindt u in Steken selecteren (pagina 66).

- 4 Naai met de rechterkant van de persvoet op één lijn met de rand van de stof.

■ Voor een marge aan de rechterkant

Leg de rechterkant van de persvoet op één lijn met de rand van de stof en naai met steek

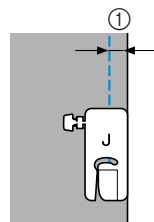

① 6,5 mm (1/4 inch)

■ Voor een marge aan de linkerkant

Leg de linkerkant van de persvoet op één lijn met de rand van de stof en naai met steek

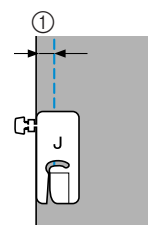

① 6,5 mm (1/4 inch)

**Memo**

- Wilt u de breedte van de marge (naaldstand) wijzigen, pas dan de steekbreedte aan.

Quilts maken

Wattering aanbrengen tussen de boven- en onderlaag stof heet "quilten". Quilts kunt u gemakkelijk naaien met de boventransportvoet en de quiltgeleider.

- 1 Rijk de stof waarvan u een quilt wilt maken.**
- 2 Bevestig de boventransportvoet.**
 - Meer bijzonderheden vindt u in "Werken met de boventransportvoet" (pagina 38).
- 3 Selecteer een steek.**
 - Meer bijzonderheden vindt u in "Steken selecteren" (pagina 66).
- 4 Plaats aan elke kant van de persvoet een hand en rek de stof gelijkmatig tijdens het naaien.**

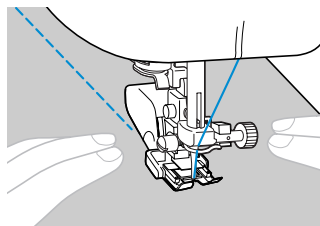
**Opmerking**

- Wanneer u naait met de boventransportvoet, kiest u een snelheid tussen langzaam en middelmatig.

■ Werken met de optionele quiltgeleider

Met de quiltgeleider naait u parallelle steken met even grote tussenruimte.

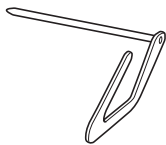

- 1 Steek de staaf van de quilter in het gat aan de achterkant van de boventransportvoethouder of persvoethouder.

Boventransportvoet

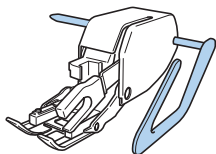

Persvoethouder

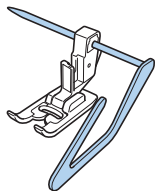

- 2 Stel de staaf van de quilter zo in dat de quiltgeleider op één lijn staat met de naad die u reeds hebt genaaid.

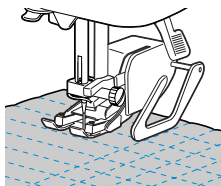

Opmerking

- De optionele quiltgeleider is verkrijgbaar bij uw Brother-leverancier.

Fantasiequilts naaien

Bij het maken van fantasiequilts kunt u de transporteurs omlaag zetten (met de boventransporteurhendel) zodat de stof in elke richting kan worden verplaatst.

U hebt de quiltvoet nodig om fantasiequilts te naaien.

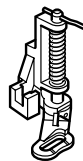

- 1 Verwijder de persvoet en de persvoethouder.
 - Zie "De persvoethouder verwijderen" (pagina 37).

- 2 Houd de quiltvoet op één lijn met de linker onderkant van de persvoetstang. Plaats de pin van de quiltvoet over de naaldklemschroef.

- 3 Houd de quiltvoet op zijn plaats met uw rechterhand en draai de persvoethouderschroef aan met de schroevendraaier in uw linkerhand.

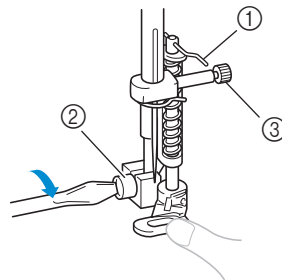

- ① Pin op quiltvoet
- ② Persvoethouderschroef
- ③ Naaldklemschroef



VOORZICHTIG

- Draai de schroef stevig vast met de schroevendraaier; anders raakt de naald misschien de persvoet, waardoor de naald kan verbuigen of breken.

- 4** Schuif de boventransporteurhendel op de voet van de machine aan de achterkant, naar  (naar rechts gezien vanaf de voorkant van de machine).

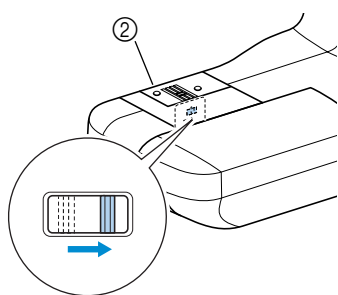
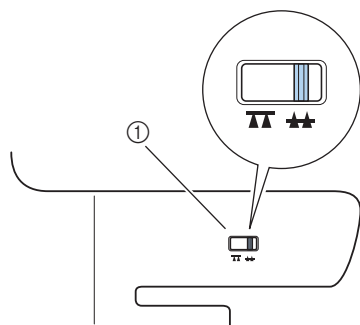

- ① Schakelaar transporteurstand (gezien van de achterkant van de machine)
 - ② Achterkant
- De transporteurs staan omlaag.

- 5** Zet de naaimachine aan en selecteer vervolgens een steek.
- Meer bijzonderheden vindt u in “Steken selecteren” (pagina 66).

- 6** Houd de stof met beide handen strak en volg met de stof het patroon.
- Aan het begin en het eind van het naaiwerk worden altijd een paar verstevigingssteken genaaid.

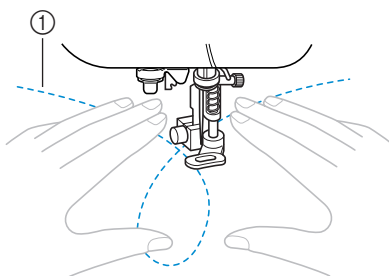

- ① Patroon

- 7** Wanneer u klaar bent naaien schuift u de boventransporteurhendel op  (naar links gezien vanaf de voorkant van de machine) om de transporteurs omhoog te zetten.

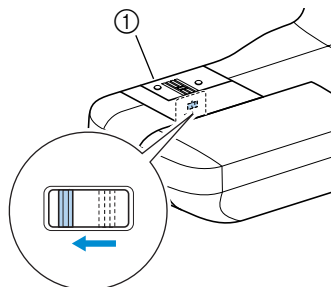

- ① Achterkant
- Normaliter zit de transporteurhendel links.

Satijnen steken

U kunt een decoratieve steek naaien door de steekbreedte van een satijnen steek te wijzigen. Is de naaimachine zo ingesteld dat u de steekbreedte kunt instellen met de schuifknop voor snelheidsregeling, dan kunt u de steekbreedte snel en gemakkelijk aanpassen. In dit geval wordt de naaisnelheid aangepast met het voetpedaal.

- 1 **Sluit het voetpedaal aan.**
 - Meer bijzonderheden vindt u in "Beginnen met naaien" (pagina 47).

- 2 **Bevestig zigzagvoet "J".**

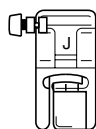

- Meer bijzonderheden vindt u in "De persvoet vervangen" (pagina 35).

- 3 **Zet de naaimachine aan en druk vervolgens op  (instellingentoets) van het bedieningspaneel.**



► Het instellingenschermbeschijnt.

- 4 **Druk op , ,  en op  (pijltoetsen) totdat  is geselecteerd.**



- 5 **Druk op  (OK-toets).**

► Er verschijnt een scherm waarin u kunt opgeven dat de steekbreedte kan worden geregeld met de knop voor snelheidsregeling.

- 6 **Druk op  om  te selecteren. Wilt u terug naar OFF, dan drukt u op .**



► De machine is nu zo ingesteld, dat u de steekbreedte kunt regelen met de schuifknop voor snelheidsregeling.

- 7 **Druk op  (OK-toets).**

► Het beginscherm voor steken verschijnt weer.

- 8 **Selecteer steek .**

• Meer bijzonderheden vindt u in "Steken selecteren" (pagina 66).

- 9 **Tijdens het naaien kunt u de steekbreedte aanpassen door de knop voor snelheidsregeling te verschuiven.**

U maakt de steekbreedte smaller door de knop naar links te schuiven. U maakt de steekbreedte breder door de knop naar rechts te schuiven.

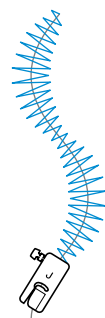
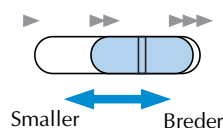

• Pas de naaisnelheid aan met het voetpedaal.

- 10 **Wanneer u klaar bent met naaien, zet u de steekbreedteregeeling weer uit.**



Memo

- Het naairresultaat verschilt naar gelang de stof en de dikte van de draad, maar de beste resultaten krijgt u door de steeklengte in te stellen op 0,3 tot 0,5 mm (1/64 en 1/32 inch).

Verstevigingssteken

Verstevig plekken waarop spanning komt te staan, zoals mouwgaten, binnennaden en hoeken van zakken.

Steek	Patroon	Steek-toets	Toepassing	Steekbreedte [mm (inch.)]		Steeklengte [mm (inch.)]		Persvoet
				Auto-matisch	Handmatig	Auto-matisch	Handmatig	
Drievoudige stretchsteek	4		De naden van mouwen en binnennaden versterken	0.0 (0)	0.0–7.0 (0–1/4)	2.5 (3/32)	1.5–4.0 (1/16–3/16)	J
Bartacksteek	54	–	De uiteinden van openingen versterken, bijvoorbeeld de hoeken van zakken	2.0 (1/16)	1.0–3.0 (1/16–1/8)	0.4 (1/64)	0.3–1.0 (1/64–1/16)	A
Stopsteek	52	–	Middelzware stoffen stoppen	7.0 (1/4)	2.5–7.0 (3/32–1/4)	2.0 (1/16)	0.4–2.5 (1/64–3/32)	
	53	–	Dikke stoffen stoppen	7.0 (1/4)	2.5–7.0 (3/32–1/4)	2.0 (1/16)	0.4–2.5 (1/64–3/32)	

Drievoudige stretchsteek

Met de drievoudige stretchsteek versterkt u mouwgaten en binnennaden.

1 Bevestig zigzagvoet "J".

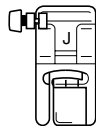

- Meer bijzonderheden vindt u in "De persvoet vervangen" (pagina 35).

2 Selecteer steek 4

- Meer bijzonderheden vindt u in "Steken selecteren" (pagina 66).

3 Begin met naaien.

- Meer bijzonderheden vindt u in "Beginnen met naaien" (pagina 47).

Bartacksteek

Bartacks zijn een soort verstevigingssteek om plekken te versterken die onder spanning staan zoals hoeken van zakken en openingen. Hieronder wordt bij wijze van voorbeeld beschreven hoe u bartacks naait op hoeken van zakken.

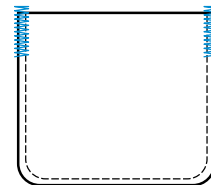

1 Bepaal hoe lang de bartack moet worden.

Zet de knoopgeleiderplaat op knoopsgatvoet "A" op de gewenste lengte. (De afstand tussen de markeringen op de persvoetschaal is 5 mm (3/16 inch).)

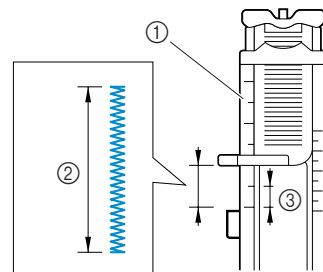

- 1 Persvoetschaal
- 2 Lengte bartack
- 3 5 mm (3/16 inch)

- U kunt een bartack van maximaal 28 mm (1-1/8 inch) naaien.

- 2 Bevestig knoopsgatvoet "A".**
- Meer bijzonderheden vindt u in "De persvoet vervangen" (pagina 35).

- 3 Selecteer steek 54** .

- Meer bijzonderheden vindt u in Steken selecteren (pagina 66).

- 4 Plaats de stof zo dat de opening van de zakken naar u toe ligt; zet vervolgens de persvoethendel omlaag zodat de naald 2 mm (1/16 inch) voor de zakopening neer komt.**

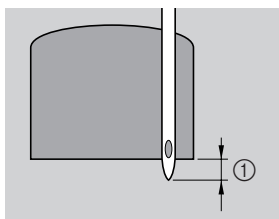

① 2 mm (1/16 inch)

Leid de bovendraad omlaag door het gat in de persvoet.

- Duw niet tegen de voorkant van de persvoet wanneer deze omlaag staat, anders wordt de bartack niet in het juiste formaat genaaid.

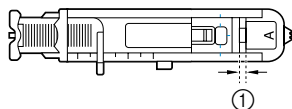
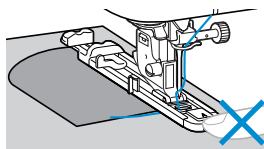

① Maak de tussenruimte niet kleiner.

- 5 Trek de knoopsgathendel zo ver mogelijk omlaag.**

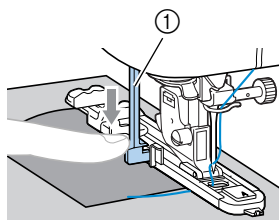

① Knoopsgathendel

De knoopsgathendel bevindt zich achter het uitsteeksel op de knoopsgatvoet.

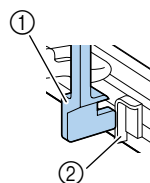

① Knoopsgathendel
② Uitsteeksel

- 6 Houd het uiteinde van de bovendraad losjes in uw linkerhand en begin met naaien.**

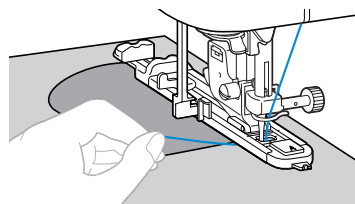

- ▶ Wanneer het naaien voltooid is, naait de machine automatisch verstevigingssteken en stopt dan.

- 7 Knip de draden af, zet de persvoethendel omhoog en haal de stof weg.**

- 8 Zet de persvoethendel omhoog in de oorspronkelijke stand.**



Memo

- Als de stof niet wordt doorgevoerd (bijvoorbeeld als deze te dik is), maakt u de steeklengte langer. Meer bijzonderheden vindt u in "De steeklengte aanpassen" (pagina 54).

Gaten stoppen

U kunt gescheurde stof stoppen.
Hieronder wordt beschreven hoe u gescheurde stof stopt.

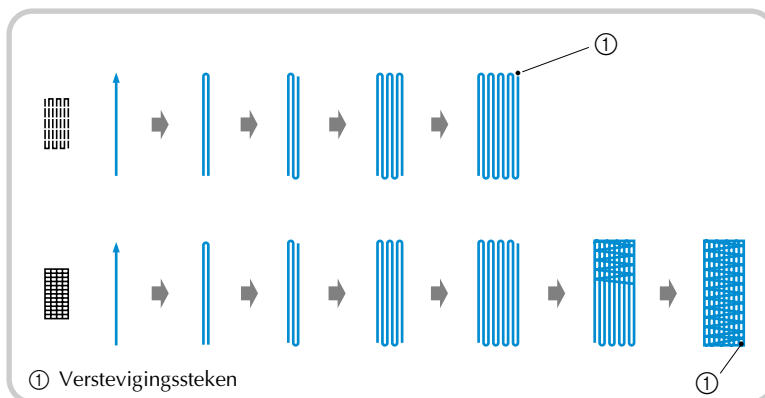

- 1 Bepaal de lengte van uw stopwerk.**
Zet de knoopgeleiderplaat op knoopsgatvoet "A" op de gewenste lengte. (De afstand tussen de markeringen op de persvoetschaal is 5 mm (3/16 inch).)

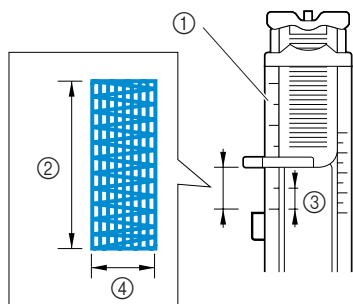

- ① Persvoetschaal
- ② Lengte stopwerk
- ③ 5 mm (3/16 inch)
- ④ 7 mm (1/4 inch)

- U kunt een bartack van maximaal 28 mm (1-1/8 inch) naaien.

- 2 Bevestig knoopsgatvoet "A".**
• Meer bijzonderheden vindt u in "De persvoet vervangen" (pagina 35).

- 3 Selecteer steek 52 of 53.**

- Meer bijzonderheden vindt u in "Steken selecteren" (pagina 66).

- 4 Plaats de stof zo dat de naald 2 mm (1/16 inch) voor het te stoppen vlak staat, en zet dan de persvoethendel omlaag.**

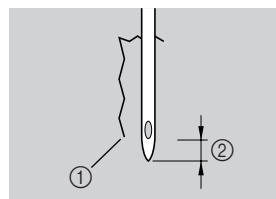

- ① Scheur
- ② 2 mm (1/16 inch)

Leid de bovendraad omlaag door het gat in de persvoet.

- Duw niet tegen de voorkant van de persvoet wanneer deze omlaag staat, anders wordt het stopwerk niet in het juiste formaat genaaid.

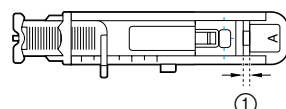
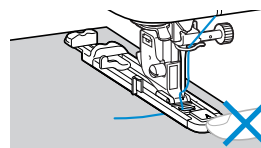

- ① Maak de tussenruimte niet kleiner.

5 Trek de knoopsgathendel zo ver mogelijk omlaag.

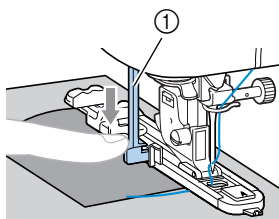

① Knoopsgathendel

De knoopsgathendel bevindt zich achter het uitsteeksel op de knoopsgatvoet.

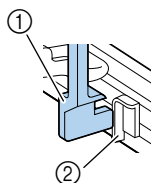

① Knoopsgathendel

② Uitsteeksel

6 Houd het uiteinde van de bovendraad losjes in uw linkerhand en begin met naaien.

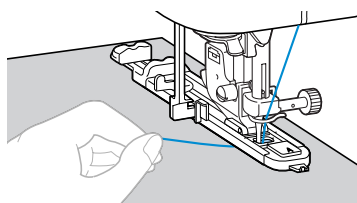

► Wanneer het naaien voltooid is, naait de machine automatisch verstevigingssteken en stopt dan.

7 Knip de draden af, zet de persvoethendel omhoog en haal de stof weg.

8 Zet de persvoethendel omhoog in de oorspronkelijke stand.



Memo

- Als de stof niet wordt doorgevoerd (bijvoorbeeld als deze te dik is), maakt u de steeklengte langer. Meer bijzonderheden vindt u in “De steeklengte aanpassen” (pagina 54).

Gaatjes stikken

U kunt gaatjes naaien, bijvoorbeeld in een ceintuur. Er zijn drie afmetingen gaatjes mogelijk: 7 mm, 6 mm en 5 mm (1/4, 15/64 en 3/16 inch).

Steek	Patroon	Toepassing	Steekbreedte [mm (inch.)]		Steeklengte [mm (inch.)]		Persvoet
			Auto-matisch	Handmatig	Auto-matisch	Handmatig	
Gaatjes stikken	56 	Gaatjes naaien, bijvoorbeeld in een ceintuur	7.0 (1/4)	7.0, 6.0 of 5.0 (1/4, 15/64 of 3/16)	7.0 (1/4)	7.0, 6.0 of 5.0 (1/4, 15/64 of 3/16)	N

1 Bevestig monogramvoet "N".

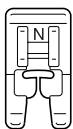

- Meer bijzonderheden vindt u in "De persvoet vervangen" (pagina 35).

2 Selecteer steek 56 .

- Meer bijzonderheden vindt u in "Steken selecteren" (pagina 66).

3 Pas de steekbreedte of de steeklengte aan het gewenste formaat van het gaatje aan.

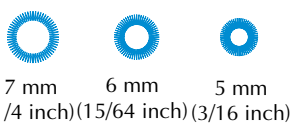

- Meer bijzonderheden vindt u in "De steeklengte en steekbreedte aanpassen" (pagina 53).

4 Zet de naald omlaag in de stof aan het begin van het stiksel en zet vervolgens de persvoethendel omlaag.

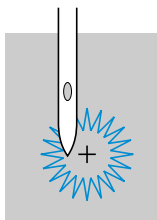

5 Begin met naaien.

- ▶ Wanneer het naaien voltooid is, naait de machine automatisch verstevigingssteken en stopt dan.

6 Snijdt met de gaatjesponser een gat.

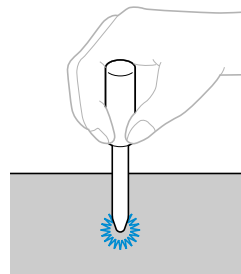



















- Wanneer u de gaatjesponser gebruikt, plaatst u dik papier of een ander beschermvel onder de stof alvorens het gat in de stof te ponsen.





Memo

- Wanneer u dunne draad gebruikt, is het naaiwerk wellicht grof. Wanneer dit gebeurt, naait u het gaatje tweemaal over elkaar heen.

Decoratieve steken

Met deze machine kunt u diverse decoratieve steken naaien.

Steek	Patroon	Toepassing	Steekbreedte [mm (inch.)]		Steeklengte [mm (inch.)]		Persvoet
			Auto-matisch	Handmatig	Auto-matisch	Handmatig	
Fagotsteek	26 	Twee stukken stof aan elkaar naaien over een open naad	5.0 (3/16)	0.0–7.0 (0–1/4)	2.5 (3/32)	1.0–4.0 (1/16–3/16)	J
	27 		5.0 (3/16)	2.5–7.0 (3/25–1/4)	2.5 (3/32)	1.0–4.0 (1/16–3/16)	
Verbindingssteek	22 	Decoratieve brugsteken	4.0 (3/16)	0.0–7.0 (0–1/4)	1.2 (1/16)	0.2–4.0 (1/64–3/16)	
	23 		5.0 (3/16)	2.5–7.0 (3/32–1/4)	2.5 (3/32)	1.0–4.0 (1/16–3/16)	
	24 		5.0 (3/16)	0.0–7.0 (0–1/4)	1.2 (1/16)	0.2–4.0 (1/64–3/16)	
Schelprijgsteek	20 	Schelprijgsteek op kragen en bochten	4.0 (3/16)	0.0–7.0 (0–1/4)	2.5 (3/32)	0.2–4.0 (1/64–3/16)	
Smoksteek	25 	Met smoksteken voegt u structuur en elasticiteit toe	5.0 (3/16)	0.0–7.0 (0–1/4)	1.6 (1/16)	1.0–4.0 (1/16–3/16)	
	26 		5.0 (3/16)	0.0–7.0 (0–1/4)	2.5 (3/32)	1.0–4.0 (1/16–3/16)	
	27 		5.0 (3/16)	2.5–7.0 (3/32–1/4)	2.5 (3/32)	1.0–4.0 (1/16–3/16)	
Schelpsteek	21 	Satijnen schelpsteek	5.0 (3/16)	2.5–7.0 (3/32–1/4)	0.5 (1/32)	0.1–1.0 (1/64–1/16)	
Decoratieve steek	33 	Kant, decoratieve zomen, erfstuksteken, enzovoort.	3.5 (1/8)	1.5–7.0 (1/16–1/4)	2.5 (3/32)	1.6–4.0 (1/16–3/16)	
	34 		6.0 (15/64)	1.5–7.0 (1/16–1/4)	3.0 (1/8)	1.5–4.0 (1/16–3/16)	
	35 	Decoratieve zomen en erfstuksteken enzovoort op dunne, middelzware en eenvoudig geweven stoffen	5.0 (3/16)	1.5–7.0 (1/16–1/4)	3.5 (1/8)	1.5–4.0 (1/16–3/16)	
	36 		5.0 (3/16)	1.5–7.0 (1/16–1/4)	4.0 (3/16)	1.5–4.0 (1/16–3/16)	
	37 		5.0 (3/16)	1.5–7.0 (1/16–1/4)	2.5 (3/32)	1.5–4.0 (1/16–3/16)	
	38 		5.0 (3/16)	1.5–7.0 (1/16–1/4)	2.0 (1/16)	1.5–4.0 (1/16–3/16)	
	39 		Decoratieve zomen, linten aannaaien, erfstuksteken, enzovoort.	5.0 (3/16)	1.5–7.0 (1/16–1/4)	3.0 (1/8)	1.5–4.0 (1/16–3/16)
	40 	Erfstuksteken, enzovoort.	6.0 (15/64)	1.5–7.0 (1/16–1/4)	1.6 (1/16)	1.0–4.0 (1/16–3/16)	
41 	5.0 (3/16)		1.5–7.0 (1/16–1/4)	1.6 (1/16)	1.0–4.0 (1/16–3/16)		

Steek	Patroon	Toepassing	Steekbreedte [mm (inch.)]		Steeklengte [mm (inch.)]		Persvoet
			Auto-matisch	Handmatig	Auto-matisch	Handmatig	
Decoratieve steek	29 	Decoratief naaiwerk	4.0 (3/16)	0.0-7.0 (0-1/4)	3.0 (1/8)	2.0-4.0 (1/16-3/16)	J
	30 		4.0 (3/16)	0.0-7.0 (0-1/4)	2.5 (3/32)	1.0-4.0 (1/16-3/16)	
	31 		5.5 (7/32)	0.0-7.0 (0-1/4)	1.6 (1/16)	1.0-4.0 (1/16-3/16)	
	32 		5.0 (3/16)	1.5-7.0 (1/16-1/4)	1.0 (1/16)	0.2-4.0 (1/64-3/16)	N

Fagotwerk

Stikken over een open naad heet "fagotwerk". Het wordt gebruikt op blouses en kinderkleding. Deze steek is decoratiever wanneer u dikkere draad gebruikt.

- 1 **Vouw met een strijkbout twee stukken stof langs de zoom.**
- 2 **Rijg de twee stukken stof op 4 mm (3/16 inch) afstand op dun papier of een vel wateroplosbare steunstof.**

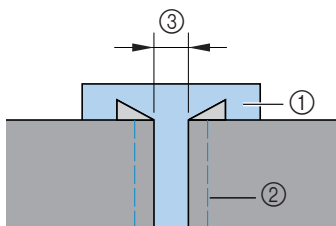

- ① Dun papier of wateroplosbare steunstof
- ② Rijgsteken
- ③ 4 mm (3/16 inch)

- 3 **Bevestig zigzagvoet "J".**

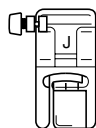

- Meer bijzonderheden vindt u in "De persvoet vervangen" (pagina 35).

- 4 **Selecteer steek 26  of 27 .**

- Meer bijzonderheden vindt u in "Steken selecteren" (pagina 66).

- 5 **Stel de steekbreedte in op 7,0 mm (1/4 inch).**
 - Meer bijzonderheden vindt u in "De steekbreedte aanpassen" (pagina 53).

- 6 **Zorg dat bij het naaien de persvoet op één lijn staat met het midden tussen de twee stukken stof.**

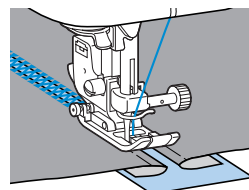
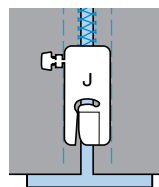

- 7 **Wanneer u klaar bent met naaien, verwijdert u het papier.**

Schelpsteken

Een golvend, zich herhalend patroon in de vorm van schelpen. Dit motief wordt gebruikt op kragen van blouses of randen van zakdoeken.

1 Bevestig monogramvoet "N".

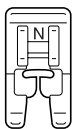

- Meer bijzonderheden vindt u in "De persvoet vervangen" (pagina 35).

2 Selecteer steek 21 }.

- Meer bijzonderheden vindt u in "Steken selecteren" (pagina 66).

3 Stik langs de rand van de stof, niet op de rand.

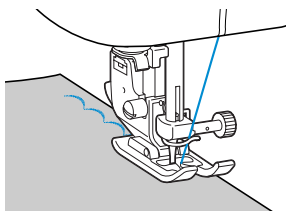

- U krijgt betere resultaten wanneer u eerst stijfjesel op de stof spuit en de stof perst met een hete strijkbout.

4 Snijd de stof af langs de steken.

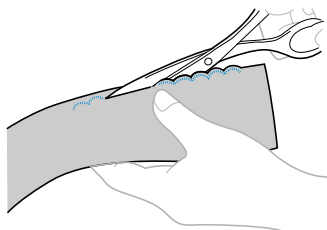

- Pas op dat u de steken niet doorsnijdt.

Smokwerk

De decoratieve steek die men verkrijgt door te stikken of borduren over plooiën heet "smoksteek". Hiermee verfraait u de voorkant van blouses of manchetten.

De smoksteek geeft de stof meer textuur en elasticiteit.

1 Bevestig zigzagvoet "J".

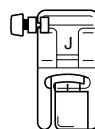

- Meer bijzonderheden vindt u in "De persvoet vervangen" (pagina 35).

2 Selecteer de rechte steek, stel de steeklengte in op 4,0 mm (3/16 inch) en verlaag de draadspanning.

- Meer bijzonderheden vindt u in "De steeklengte aanpassen" (pagina 54) en "De spanning van de bovendraad wijzigen" (pagina 52).

3 Naai parallelle steken met intervallen van 1 cm (3/8 inch).

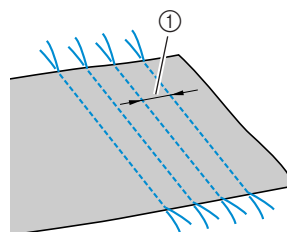



① 1 cm (3/8 inch)

- U hoeft geen achteruitnaaien/verstevigingssteken te naaien of de draad af te knippen.

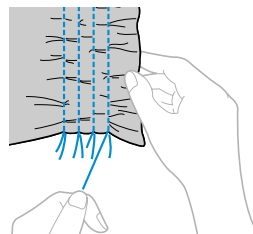
4 Trek de onderdraad aan om plooiën te maken. Stijk de plooiën met een strijkbout.



- 5** Selecteer steek ²⁵ , ²⁶  of ²⁷ .
- Meer bijzonderheden vindt u in Steken selecteren (pagina 66).

- 6** Stik tussen de rechte steken.

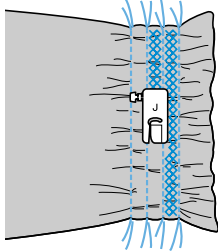

- 7** Trek de draad van de rechte steken uit.

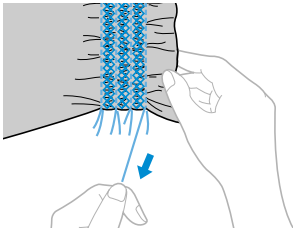

Schelprijgsteek

U kunt plooiën de vorm van schelpen geven. Hiermee kunt u randen, de voorkant van blouses of manchetten van dunne stof verfraaien.

- 1** Vouw de stof in de schuine richting.

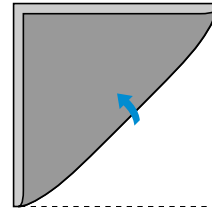

- 2** Bevestig zigzagvoet "J".

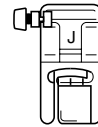

- Meer bijzonderheden vindt u in "De persvoet vervangen" (pagina 35).

- 3** Selecteer steek ²⁰  en verhoog de draadspanning.

- Meer bijzonderheden vindt u in Steken selecteren (pagina 66).

- 4** Let op dat de naald iets van de rand van de stof neerkomt.

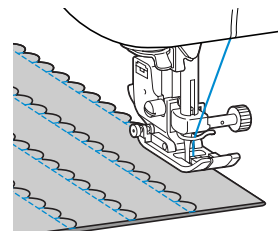
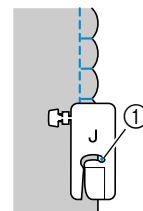

① Naaldpositie

- 5** Vouw de stof uit en strijk de schelpen naar één kant.

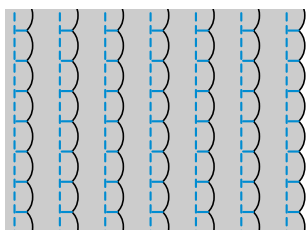

Verbindingssteken

U kunt decoratieve brugsteken naaien over de marge van aan elkaar genaaide stoffen. Hiermee kunt u een fantasiequilt maken.

- 1** Bevestig zigzagvoet "J".

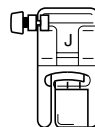

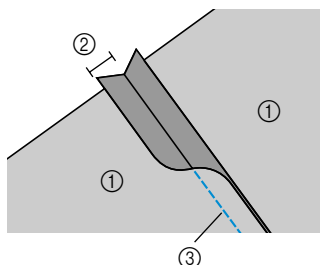

- Meer bijzonderheden vindt u in "De persvoet vervangen" (pagina 35).

- 2** Naai de twee voorkanten van de twee stukken stof aan elkaar en open vervolgens de marge.



- ① Achterkant van de stof
- ② 6,5 mm (1/4 inch) marge
- ③ Rechte steek

- 3** Selecteer steek 22 , 23  of 24 .

- Meer bijzonderheden vindt u in Steken selecteren (pagina 66).

- 4** Draai de stof, zodat de voorkant naar boven ligt en naai over de naad met de persvoet op één lijn met de naad.

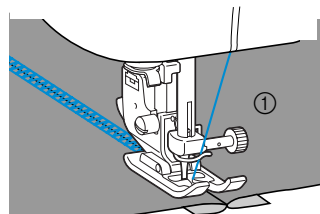

- ① Voorkant van de stof

Erfstuksteken

Wanneer u naait met de platte naald, worden de naaldgaten groter, zodat een kantachtig effect ontstaat. Hiermee kunt u zomen en tafelkleden van dunne of middelzware stof en eenvoudig geweven stof verfraaien.

1 Installeer de platte naald.

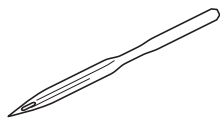

- Gebruik een 130/705H 100/16 platte naald.
- Meer bijzonderheden over het installeren van een naald vindt u in "De naald vervangen" (pagina 33).
- U kunt de naaldinrijger niet gebruiken met de platte naald; dan zou de naaimachine beschadigd kunnen raken. Leid de draad met de hand vanaf de voorkant door het oog van de naald.



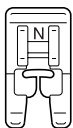



2 Bevestig monogramvoet "N".





- Meer bijzonderheden vindt u in "De persvoet vervangen" (pagina 35).

3 Selecteer een steek.

U kunt de volgende steken gebruiken ³³ ,

34 , 35 , 36 , 37 , 38 , 39 ,

40  of 41 .

- Meer bijzonderheden vindt u in "Steken selecteren" (pagina 66).
- Selecteer een steekbreedte van 6,0 mm (15/64 inch) of minder.

4 Begin met naaien.

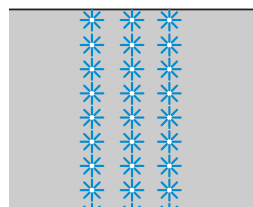

! VOORZICHTIG

- Selecteer een steekbreedte van 6,0 mm (15/64 inch) of minder, anders kan de naald verbuigen of breken.
- Nadat u de steekbreedte hebt aangepast, draait u het handwiel langzaam naar u toe en controleert u dat de naald de persvoet niet raakt. Als de naald de persvoet raakt, kan de naald verbuigen of breken.

Draden gedeeltelijk verwijderen heet “ajour”. Dit geeft een prachtig resultaat met los geweven stoffen. Hieronder worden twee manieren beschreven om ajourwerk te maken.

■ Ajour (voorbeeld 1)

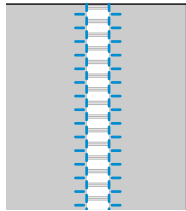

- 1 **Trek verschillende draden uit de stof.**

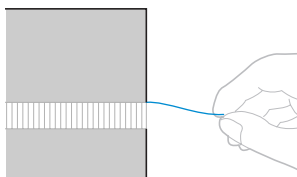

- 2 **Bevestig monogramvoet “N”.**

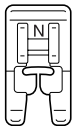

- Meer bijzonderheden vindt u in “De persvoet vervangen” (pagina 35).

- 3 **Selecteer steek 33** .

- Meer bijzonderheden vindt u in “Steken selecteren” (pagina 66).

- 4 **Met de voorkant van de stof naar boven naait u langs de rechterraand van het gerafelde gedeelte.**

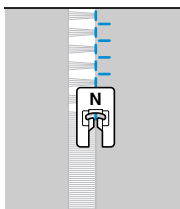

- 5 **Druk op  (instellingentoets) van het bedieningspaneel.**

► Het instellingenschermb verschijnt.

- 6 **Druk op , ,  en op  (pijltoetsen) totdat  is geselecteerd.**



- 7 **Druk op  (OK-toets).**

► Er verschijnt een scherm waarin u het patroon kunt spiegelen.

- 8 **Druk op  om  te selecteren.**
Wilt u terug naar , dan drukt u op **OFF**.

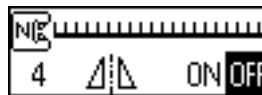

► Het patroon is gedraaid.

- 9 **Druk op  (OK-toets).**

► Het beginschermb voor steken verschijnt weer.

- 10 **Naai langs de andere kant van de gerafelde rand, zodat deze lijkt op het vorige naaiwerk.**

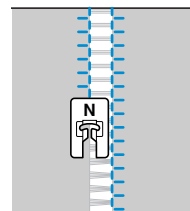

- 11 **Zet de spiegelingstelling terug op OFF.**

■ Ajour (voorbeeld 2)

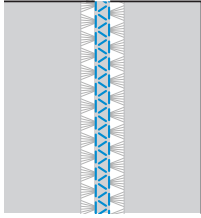

- ① Trek diverse draden uit twee gedeelten van de stof uit, gescheiden door een niet-gerafeld gedeelte van ongeveer 4 mm (3/16 inch).

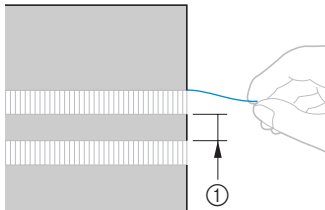

① 4 mm (3/16 inch)

- ② Bevestig monogramvoet "N".

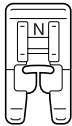

- Meer bijzonderheden vindt u in "De persvoet vervangen" (pagina 35).

- ③ Selecteer steek ³⁶ .

- Meer bijzonderheden vindt u in "Steken selecteren" (pagina 66).

- ④ Naai langs het midden van het niet-gerafelde gedeelte.

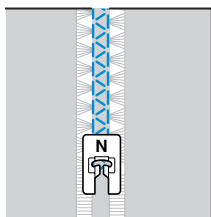

De diverse ingebouwde decoratieve patronen naaien

U kunt satijnen steken, kruissteken en decoratieve satijnsteken naaien. Deze worden alle genaaid met monogramvoet "N".

Fraaie patronen naaien

Houd rekening met de volgende factoren, als u de patronen goed wilt naaien.

■ Stof

Bevestig voordat u stretchstoffen, dikke stoffen of grof geweven stoffen gaat naaien de optionele steunstof aan de achterkant van de stof of een dun vel papier zoals overtrekpapier onder de stof. Aangezien het materiaal kan gaan oprimpelen of steken over elkaar gaan lopen bij het naaien van satijnen steken, moet u steunstof aan de stof bevestigen.

■ Naalden en draden

Gebruik een ballpointnaald wanneer u dunne, middelzware of stretchstoffen naait. Wanneer u dikke stoffen naait, gebruikt u een 90/14 huis-houdnaaimachinaald. Bovendien gebruikt u een 75/11 tot 90/14 draad.

■ Proeflapjes naaien

Of het uiteindelijke resultaat aan uw verwachtingen voldoet, hangt af van het soort stof en de dikte en of er al dan niet steunstof wordt gebruikt. Naai daarom een proeflapje voordat u met het echte werk begint. Leid bovendien de stof met uw hand om te zorgen dat de stof niet wegglijdt.

Patronen naaien

1 Bevestig monogramvoet "N".

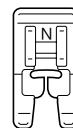

- Meer bijzonderheden vindt u in "De persvoet vervangen" (pagina 35).

2 Selecteer een steek.

- Meer bijzonderheden vindt u in stap 4 t/m 9 van Steken selecteren (pagina 66).

3 Begin met naaien.

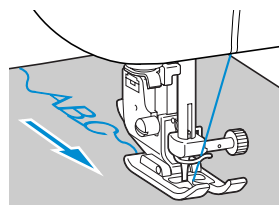
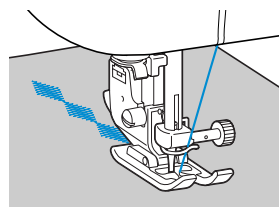



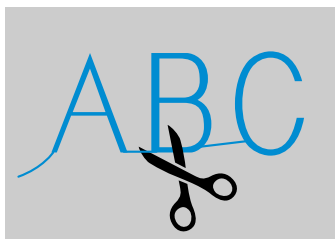

- Er wordt genaaid in de richting van de pijl.

- 4 Naai verstevigingssteken.**
 Bij lettertekens worden aan het einde automatisch verstevigingssteken genaaid.
- Wanneer u andere patronen dan lettertekens naait, is het handig om eerst de instelling achteruitnaaien/verstevigingssteken in te stellen. Meer bijzonderheden vindt u in “Automatisch achteruitnaaien/ verstevigingssteken” (pagina 55).
- 5 Wanneer u klaar bent met naaien, knipt u met de schaar de overtollige draden aan het begin van het naaiwerk en tussen de patronen af.**



Patronen combineren

U kunt meerdere patronen combineren en samen naaien.

- 1 Selecteer het eerste patroon en druk vervolgens op  (OK-toets).**
- ▶ Het eerste patroon is geselecteerd en verschijnt op het LCD-scherm.
- 
- Wanneer u met naaien begint, wordt het geselecteerde patroon herhaald totdat u de naaimachine stopt.
- 2 Druk op de + -toets van het bedieningspaneel.**
- ▶ Het scherm om een patroon te selecteren verschijnt weer.
- 3 Selecteer het volgende patroon en druk op  (OK-toets).**
- Wilt u een ander soort steek selecteren, dan drukt u op  (steekselectietoets).
- ▶ De gecombineerde patronen verschijnen op het LCD-scherm.
- 
- Als u een geselecteerd patroon wilt verwijderen, drukt u op de C-toets van het bedieningspaneel. Het laatst geselecteerde patroon wordt verwijderd.
- 4 Herhaal stap 2 en 3.**
- 5 Nadat u alle gewenste patronen hebt geselecteerd, begint u te naaien.**

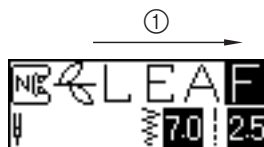

- ① Naairichting
- ▶ De patronen worden genaaid in de volgorde waarin de patronen op het LCD-scherm verschijnen.









Memo



- U kunt maximaal 70 patronen combineren.
- Sommige naaisteken kunt u niet combineren.
- Wanneer u meerdere patronen hebt gecombineerd, stopt de naaimachine wanneer alle geselecteerde patronen die op het LCD-scherm zijn weergegeven, zijn genaaid. Wilt u het gecombineerde patroon meerdere malen naaien, zie dan Naaipatronen herhalen.
- U kunt het gecombineerde patroon opslaan voor later gebruik. Meer bijzonderheden vindt u in "Een patroon opslaan" (pagina 118).



Naaipatronen herhalen

Hieronder leest u hoe u het gecombineerde patroon meerder malen herhaalt.

- 1 Selecteer het patroon.**
 - Meer bijzonderheden vindt u in "Patronen combineren" (op de vorige pagina).
- 2 Druk op  (instellingstoets) van het bedieningspaneel.**
 - ▶ Het instellingenscherf verschijnt.
- 3 Druk op , ,  en op  (pijltoetsen) totdat   is geselecteerd.**



- 4 Druk op  (OK-toets).**
 - ▶ Er verschijnt een scherm waarin u herhalingen van patronen kunt opgeven.
- 5 Druk op  om  (herhaald naaien) te selecteren.**

Wilt u terug naar  (eenmalig naaien), dan drukt u op .

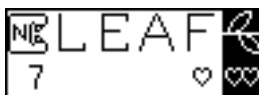

- 6 Druk op  (OK-toets).**
 - ▶ Het beginscherf voor steken verschijnt weer en de machine is ingesteld om het patroon te herhalen.

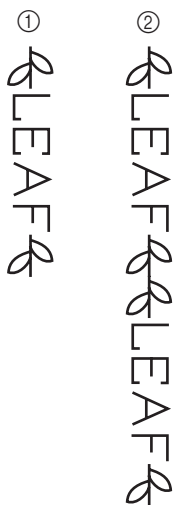

- ① Enkelvoudig
- ② Herhaald

Opmerking

- Wanneer herhaald naaien is ingesteld, wordt het patroon herhaald totdat u de naaimachine stopt.
- Wanneer u de naaimachine uitschakelt, wordt de standaardinstelling herhaald/enkelvoudig naaien hersteld.

Het geselecteerde patroon controleren

U kunt maximaal 70 patronen combineren. Wanneer u alle geselecteerde patronen niet tegelijk kunt weergeven op het LCD-schermbord, kunt u het patroon op de volgende manier controleren.

- 1 Druk op  (instellingentoets) van het bedieningspaneel.

► Het instellingenschermbord verschijnt.

- 2 Druk op , ,  en op  (pijltoetsen) totdat ABC is geselecteerd.



- 3 Druk op  (OK-toets).

► Er verschijnt een scherm waarin u het patroon kunt controleren.

- 4 Druk op  en op  om door het patroon te schuiven, zodat u het kunt controleren.









- 5 Druk op  (OK-toets).





► Het beginschermbord voor steken verschijnt weer.

Het formaat van het patroon wijzigen

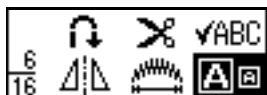
Voor het formaat van de steken van lettertype Gothic en contourletters kunt u kiezen uit groot en klein. Het formaat van andere patronen kunt u echter niet veranderen.

- 1 Selecteer een steek.**
Selecteer een lettersteek van het type Gothic of de opmaak Contour.
- 2 Druk op  (instellingentoets) van het bedieningspaneel.**
▶ Het instellingenschermb verschijnt.
- 3 Druk op , ,  en op  (pijltoetsen) totdat   is geselecteerd.**



- 4 Druk op  (OK-toets).**
▶ Er verschijnt een scherm waarin u het patroonformaat kunt wijzigen.
- 5 Druk op  en op  totdat het gewenste formaat is geselecteerd.**
Selecteer  voor klein of  voor groot.



- 6 Druk op  (OK-toets).**
▶ Het beginschermb voor steken verschijnt weer.

LEAFLEAF









Memo

- Het grote formaat is de standaardinstelling. Als het kleine formaat is geselecteerd, kunt u kleine patronen combineren en verbinden.
- Wanneer u meerdere patronen combineert, kunt u het formaat van elk patroon opgeven.



3



De steekdichtheid wijzigen

Wanneer u een decoratieve satijnen steek hebt geselecteerd, kunt u de steekdichtheid wijzigen.

- 1 Selecteer een decoratieve satijnen steek .
- 2 Druk op  (instellingentoets) van het bedieningspaneel.
 - ▶ Het instellingenschermb verschijnt.
- 3 Druk op , ,  en op  (pijltoetsen) totdat  is geselecteerd.



- 4 Druk op  (OK-toets).
 - ▶ Er verschijnt een scherm waarin u de steekdichtheid van de decoratieve satijnsteek kunt opgeven.
- 5 Druk op  en  totdat u de gewenste dichtheid bereikt.

Selecteer  voor grovere steken of selecteer  voor fijnere steken.









- 6 Druk op  (OK-toets).
 - ▶ Het beginschermb voor steken verschijnt weer en de steekdichtheid is gewijzigd.

VOORZICHTIG



- Als de steekdichtheid te fijn is voor de geselecteerde naald, kunnen de steken over elkaar gaan lopen en kan de naald breken.

De patroonlengte wijzigen

De lengte van één deel van een satijnen steek kunt u instellen op vijf formaten.

- 1 Selecteer een satijnen steek .
- 2 Druk op  (instellingentoets) van het bedieningspaneel.
 - ▶ Het instellingenschermb verschijnt.
- 3 Druk op , ,  en op  (pijltoetsen) totdat  is geselecteerd.



- 4 Druk op  (OK-toets).
 - ▶ Er verschijnt een scherm waarin u de lengte van een satijnsteek kunt wijzigen.
- 5 Druk op  en  totdat u de gewenste verhouding hebt geselecteerd.

U kunt de lengte instellen binnen het bereik van $\times 1$ en $\times 5$.





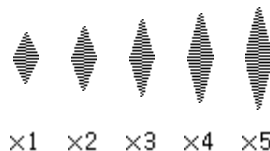



- ▶ De lengte van de satijnen steek is gewijzigd.
- 6 Druk op  (OK-toets).
 - ▶ Het beginschermb voor steken verschijnt weer.







Het patroon spiegelen

U kunt het patroon spiegelen langs een verticale as.

- 1 **Selecteer een steek.**
- 2 **Druk op  (instellingentoets) van het bedieningspaneel.**
 - ▶ Het instellingenschermb verschijnt.
- 3 **Druk op , ,  en op  (pijltoetsen) totdat  is geselecteerd.**



- 4 **Druk op  (OK-toets).**
 - ▶ Er verschijnt een scherm waarin u het patroon kunt spiegelen.
- 5 **Druk op  om  te selecteren.**
Wilt u terug naar , dan drukt u op .



▶ Het patroon is gespiegeld.



- 6 **Druk op  (OK-toets).**
 - ▶ Het beginschermb voor steken verschijnt weer.

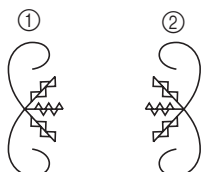

- ① Normaal
- ② Spiegelbeeld

Memo

- Sommige naai- en decoratieve patronen kunt u spiegelen.
- U kunt gespiegelde patronen ook combineren met andere patronen.



Een patroon opslaan

U kunt gecombineerde patronen opslaan om later te gebruiken. Aangezien opgeslagen patronen niet verloren gaan wanneer u de naaimachine uit zet, kunt u deze te allen tijde oproepen. Dit is handig voor patronen, zoals namen, die u vaak gebruikt. U kunt maximaal vijf patronen opslaan.

■ Een patroon opslaan

1 Maak het gecombineerde patroon dat u wilt opslaan.

- Meer bijzonderheden vindt u in "Patronen combineren" (pagina 112).



2 Druk op (steekselectietoets) van het bedieningspaneel.

- ▶ Er verschijnt een scherm met de verschillende soorten steken.



3 Druk op , , en op (pijltoetsen) totdat is geselecteerd.



4 Druk op (OK-toets).

- ▶ Er verschijnt een scherm waarin u de opslagplaats (zak) kunt selecteren.

5 Druk op en totdat de zak (1 t/m 5) waarin u het patroon wilt opslaan, is geselecteerd.

 betekent een lege zak.  betekent een zak waarin reeds een patroon is opgeslagen.



6 Druk op (OK-toets).

- ▶ De inhoud van de geselecteerde zak wordt weergegeven.

7 Controleer de inhoud en druk vervolgens op (OK-toets).

De inhoud in de  zak wordt overschreven.

- ▶ De melding "saving..." verschijnt terwijl het patroon wordt opgeslagen in de zak.
- Zet de naaimachine niet uit terwijl een patroon wordt opgeslagen; de gegevens kunnen dan verloren gaan.
- ▶ Nadat het patroon is opgeslagen, verschijnt het beginscherm voor steken opnieuw.

■ Een patroon oproepen

1 Druk op (steekselectietoets) van het bedieningspaneel.

- ▶ Er verschijnt een scherm met de verschillende soorten steken.

2 Druk op , , en op (pijltoetsen) totdat is geselecteerd.



3 Druk op (OK-toets).

- ▶ Er verschijnt een scherm waarin u een zak kunt selecteren.

4 Druk op en totdat de zak met het patroon dat u wilt oproepen, is geselecteerd.

Een patroon is opgeslagen in de  zak.



5 Druk op (OK-toets).

- ▶ De inhoud van de geselecteerde zak wordt weergegeven.

6 Controleer de inhoud en druk vervolgens op (OK-toets).



Wilt u een andere zak selecteren, druk dan op  (achteruittoets).

- ▶ Het beginscherm voor steken verschijnt weer en het patroon uit de geselecteerde zak wordt opgeroepen.

Het patroon opnieuw uitlijnen

Het patroon wordt wellicht niet goed genaaid, naar gelang het soort stof of de naaisnelheid. Als dit gebeurt past u het patroon aan, terwijl u dit naait op een restje van dezelfde stof.

1 Bevestig monogramvoet "N".

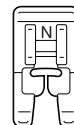

- Meer bijzonderheden vindt u in "De persvoet vervangen" (pagina 35).

2 Druk op (steekselectietoets) van het bedieningspaneel.

- ▶ Er verschijnt een scherm met de verschillende soorten steken.

3 Druk op , , en op (pijltoetsen totdat is geselecteerd, en selecteer vervolgens .



- ▶ De steek voor patroonuitlijning wordt geselecteerd.

4 Begin met naaien.



- ▶ Het patroon om de aanpassing te maken wordt genaaid.
- ▶ De naaimachine stopt wanneer het patroon is genaaid.

5 Controleer het genaaide patroon.

Als het onderdeel van het in de illustratie aangegeven patroon gelijkmatig is genaaid, is het patroon juist uitgelijnd.

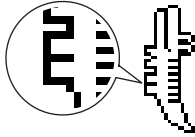

Als het patroon niet correct is genaaid, past u het naaiwerk als volgt aan.

6 Druk op  (instellingentoets) van het bedieningspaneel.

► Het instellingenschermbeschijnt.

7 Druk op , ,  en op  (pijltoetsen totdat  is geselecteerd.**8 Druk op  (OK-toets).**

► Er verschijnt een scherm waarin u het patroon kunt aanpassen.

9 Druk op  (-) of op  (+).

► Maak de noodzakelijke aanpassingen naar gelang het resultaat.

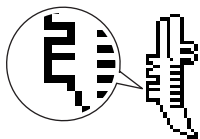

Druk op  om de aanpassingsinstelling te vergroten.

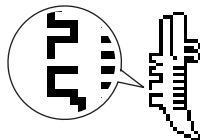

Druk op  om de aanpassingsinstelling te verkleinen.

10 Begin opnieuw te naaien en controleer vervolgens het patroon.

Pas het patroon aan, totdat het juist wordt genaaid.

11 Wanneer het patroon naar wens is, druk u op  (OK-toets).

► Het beginscherm voor steken verschijnt weer.

Een patroon ontwerpen

Met de functie My Custom Stitch kunt u patronen naaien die u zelf hebt ontworpen.

Een schets van het patroon tekenen

Neem een rasterzet.



- 1 Teken een schets van het patroon op de rasterzet.

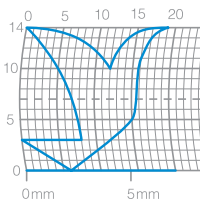

Teken het patroon als één doorgaande lijn, met het begin- en eindpunt van het ontwerp op dezelfde hoogte.



- 2 Als het patroon moet worden herhaald, bepaalt u de ruimte tussen de herhalingen.

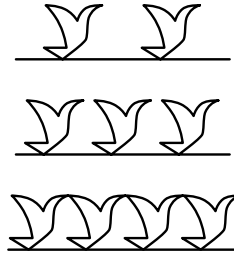
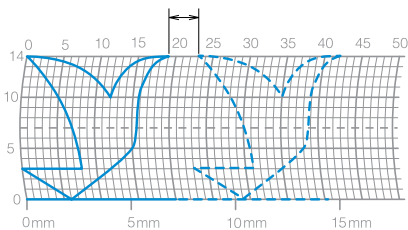

- 3 Markeer de punten in het patroon die op snijpunten in het raster liggen en verbind deze punten met een doorlopende rechte lijn.

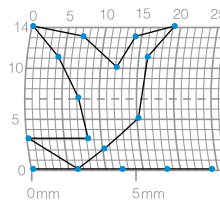

- 4 Bepaal de naaivolgorde.

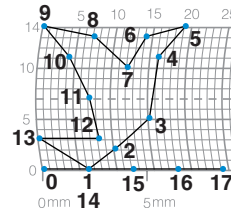

U krijgt een aantrekkelijker steek wanneer u het patroon sluit door de lijn te snijden.

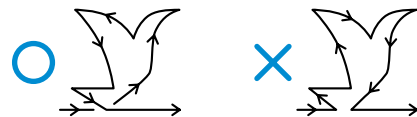

De patroongegevens invoeren

Volg het patroon op het raster en programmeer het patroon in de naaimachine.

1 Bevestig monogramvoet "N".

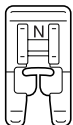

- Meer bijzonderheden vindt u in "De persvoet vervangen" (pagina 35).

2 Zet de naaimachine aan.

3 Druk op (steekselectietoets) van het bedieningspaneel.

- Er verschijnt een scherm met de verschillende soorten steken.

4 Druk op (pijltoetsen) totdat is geselecteerd, en druk vervolgens op (OK-toets).

- Er verschijnt een scherm waarop u een patroon kunt invoeren.

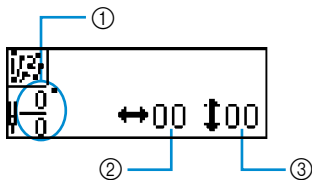

- ① Nummer van het huidige punt/Totaal aantal punten
- ② Horizontale coördinaat (0-75)
- ③ Verticale coördinaat (0-14)

5 Kijk op de rasterzet en geef de coördinaten van het eerste punt op.

Druk op en op om de horizontale coördinaat te selecteren en druk op en op om de verticale coördinaat te selecteren en druk vervolgens op (OK-toets).

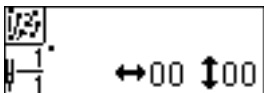

6 Geef de coördinaten van het tweede punt op en druk vervolgens op (OK-toets).

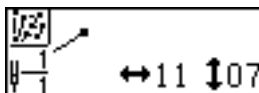

- Er verschijnt een scherm waarin u de instellingen kunt opgeven voor de steken tussen de twee punten.

7 Geef op of u enkelvoudig of drievoudig wilt stikken tussen de punten.

Druk op en op om te selecteren voor enkelvoudig stikken of op voor drievoudig stikken en druk vervolgens op (OK-toets).

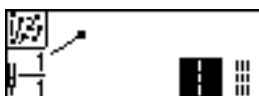

- Er verschijnt een scherm om de volgende handeling te kiezen.

8 Selecteer en druk vervolgens op (OK-toets).

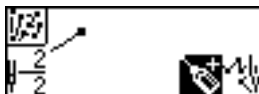

- Maakt u een vergissing bij het opgeven van een punt, dan drukt u op de C-toets om het laatste opgegeven punt te wissen.
- Er verschijnt een scherm waarin u het volgende punt kunt opgeven.

9 Herhaal stap 6 t/m 8 voor elk punt dat u wilt opgeven.

U kunt maar liefst 99 punten opgeven.

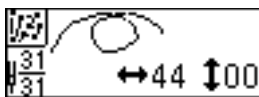

10 Nadat u alle punten in het patroon hebt opgegeven, selecteert u in het scherm dat verschijnt in stap 8; vervolgens drukt u op (OK-toets).



► Het borduurscherm verschijnt.

- 11** Geef de diverse steekinstellingen op zoals achteruitnaaien/verstevigingssteken, net als bij andere steken.



- In dit scherm kunt u punten toevoegen of verwijderen door te drukken op  (achteruittoets).



Memo

- Als u de ingevoerde patroongegevens wilt opslaan, doet u dit in het borduurscherm. Meer bijzonderheden vindt u in “Een patroon opslaan” (pagina 118).
- Het patroon op het LCD-scherm ziet er anders uit dan op de rasterzet en het genaaide patroon. Kijk ook hiernaar als u het ontwerp invoert.

Voorbeeldontwerp

Voer alle in de tabel aangegeven punten in om de voorbeeldsteek te naaien.



Punt	↔	↕	Punt	↔	↕
0	0	0	20	38	13
1	12	0	21	35	14
2	18	3	22	32	13
3	22	6	23	30	10
4	23	10	24	32	6
5	21	13	25	35	3
6	17	14	26	41	0
7	14	13	27	45	0
8	12	11	28	47	4
9	9	13	29	44	7
10	6	14	30	45	11
11	3	13	31	47	13
12	1	10	32	50	14
13	3	6	33	54	13
14	6	3	34	56	10
15	12	0	35	55	6
16	41	0	36	51	3
17	43	4	37	45	0
18	40	7	38	70	0
19	41	11			

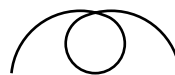

Punt	↔	↕	Punt	↔	↕
0	0	0	20	16	10
1	3	5	21	18	12
2	5	8	22	21	13
3	8	11	23	25	14
4	12	13	24	28	14
5	17	14	25	33	13
6	20	14	26	37	11
7	24	13	27	41	8
8	27	12	28	43	5
9	29	11	29	44	0
10	31	9			
11	32	6			
12	30	3			
13	27	1			
14	24	0			
15	21	0			
16	18	1			
17	16	3			
18	15	5			
19	15	8			



Punt	↔	↕	Punt	↔	↕
0	0	0	20	10	11
1	30	0	21	12	10
2	32	1	22	8	9
3	32	7	23	12	8
4	32	10	24	7	6
5	33	12	25	12	6
6	35	11	26	6	3
7	35	8	27	10	2
8	37	12	28	5	0
9	35	14	29	10	2
10	32	14	30	16	1
11	30	11	31	19	0
12	30	5	32	23	0
13	29	3	33	22	6
14	26	8	34	17	10
15	24	10	35	22	6
16	18	13	36	23	0
17	13	14	37	19	0
18	12	14	38	42	0
19	13	12			



Punt	↔	↕	Punt	↔	↕
0	0	7	20	20	11
1	5	7	21	21	7
2	4	3	22	24	7
3	5	7	23	23	14
4	8	7	24	24	7
5	7	0	25	27	7
6	8	7	26	27	11
7	11	7	27	27	7
8	11	3	28	32	7
9	11	7	29	27	11
10	16	7	30	23	14
11	11	3	31	20	11
12	7	0	32	16	7
13	4	3	33	20	3
14	0	7	34	23	0
15	4	11	35	27	3
16	7	14	36	32	7
17	11	11			
18	16	7			
19	21	7			

4**BIJLAGE**









In dit hoofdstuk worden het onderhoud en het oplossen van problemen beschreven.



















Steekinstellingen	126
Onderhoud	133
Problemen oplossen	135
Trefwoordenlijst	142













Steekinstellingen

Onderstaande tabel geeft een overzicht van de steeklengten en -breedten van de diverse steken waarbij wordt aangegeven of de tweelingnaald al dan niet kan worden gebruikt.

Naaisteken

Steek	Patroon	Persvoet	Toepassing	Steekbreedte [mm (inch.)]		Steeklengte [mm (inch.)]		Tweelingnaald	Achteruitnaaien/ Verstevigings steken	Geprogrammeerd draadknippen	Boventransportvoet
				Auto- matisch	Handmatig	Auto- matisch	Handmatig				
Rechte steek	Links 	1	Algemeen naaien, plooiën of gepaspelde naden naaien enz.	0.0 (0)	0.0–7.0 (0–1/4)	2.5 (3/32)	0.2–5.0 (1/64–3/16)	Ja	Achterruit	Achterruit + draadknippen	Nee
		2	Algemeen naaien, plooiën of gepaspelde naden naaien.	0.0 (0)	0.0–7.0 (0–1/4)	2.5 (3/32)	0.2–5.0 (1/64–3/16)	Ja	Versteving	Versteving + draadknippen	Ja
	Midden 	3	Ritsen inzetten, algemeen naaien, plooiën of gepaspelde naden naaien enz.	–	–	2.5 (3/32)	0.2–5.0 (1/64–3/16)	Ja	Achterruit	Achterruit + draadknippen	Nee
Drievoudige stretchsteek		4	Mouwen aanzetten, binnennaden naaien, stretchstoffen naaien en decoratief naaiwerk	0.0 (0)	0.0–7.0 (0–1/4)	2.5 (3/32)	1.5–4.0 (1/16–3/16)	Ja	Versteving	Versteving + draadknippen	Nee
Stretchsteek		5	Stretchstoffen naaien en decoratief naaiwerk	1.0 (1/16)	1.0–3.0 (1/16–1/8)	2.5 (3/32)	1.0–4.0 (1/16–3/16)	Ja	Versteving	Versteving + draadknippen	Nee
Rijgsteek		6	Tijdelijk vastzetten	0.0 (0)	0.0–7.0 (0–1/4)	–	–	Nee	Versteving	Versteving + draadknippen	Nee
Zigzag- steek	Midden 	7	Overhands naaien en applicaties bevestigen	3.5 (1/8)	0.0–7.0 (0–1/4)	1.4 (1/16)	0.0–4.0 (0–3/16)	Ja	Achterruit	Achterruit + draadknippen	Nee
	Rechts 	8	Beginnen te naaien vanuit rechter naaldstand	3.5 (1/8)	2.5–5.0 (3/32–3/16)	1.4 (1/16)	0.3–4.0 (1/64–3/16)	Ja	Versteving	Versteving + draadknippen	Ja
2-punts zigzag- steek		9	Overhands naaien op middelzware stoffen of stretchstoffen, elastiek bevestigen, stopwerk enz.	5.0 (3/16)	1.5–7.0 (1/16–1/4)	1.0 (1/16)	0.2–4.0 (1/64–3/16)	Ja	Versteving	Versteving + draadknippen	Ja
3-punts zigzag- steek		10	Overhands naaien op middelzware stoffen of stretchstoffen, elastiek bevestigen, stopwerk enz.	5.0 (3/16)	1.5–7.0 (1/16–1/4)	1.0 (1/16)	0.2–4.0 (1/64–3/16)	Ja	Versteving	Versteving + draadknippen	Nee

Steek	Patroon	Persvoet	Toepassing	Steekbreedte [mm (inch.)]		Steeklengte [mm (inch.)]		Tweelingsnaald	Achteruitnaaien/ Verstevigings- steken	Geprogrammeerd draadknippen	Boventransportvoet
				Auto- matisch	Handmatig	Auto- matisch	Handmatig				
Overhandse steek	11 	G	Overhands naaien op dunne of middelzware stoffen	3,5 (1/8)	2,5–5,0 (3/32–3/16)	2,0 (1/16)	1,0–4,0 (1/16–3/16)	Nee	Versteviging	Versteviging + draadknippen	Nee
	12 	G	Overhands naaien op dikke stoffen	5,0 (3/16)	2,5–5,0 (3/32–3/16)	2,5 (3/32)	1,0–4,0 (1/16–3/16)	Nee	Versteviging	Versteviging + draadknippen	Nee
	13 	G	Overhands naaien op dikke stoffen en decoratief naaiwerk	5,0 (3/16)	3,5–5,0 (1/8–3/16)	2,5 (3/32)	1,0–4,0 (1/16–3/16)	Nee	Versteviging	Versteviging + draadknippen	Nee
	14 	J	Overhands naaien op dikke stoffen	5,0 (3/16)	0,0–7,0 (0–1/4)	2,5 (3/32)	0,5–4,0 (1/32–3/16)	Ja	Versteviging	Versteviging + draadknippen	Nee
	15 	J	Overhands naaien op dikke stoffen of stretchstoffen	5,0 (3/16)	0,0–7,0 (0–1/4)	2,5 (3/32)	0,5–4,0 (1/32–3/16)	Ja	Versteviging	Versteviging + draadknippen	Nee
	16 	J	Overhands naaien op stretchstoffen en decoratief naaiwerk	4,0 (3/16)	0,0–7,0 (0–1/4)	4,0 (3/16)	1,0–4,0 (1/16–3/16)	Ja	Versteviging	Versteviging + draadknippen	Nee
Blindzoomsteek	17 	R	Blindzoomstikken op middelzware stoffen	0,0 (0)	3← – 3→	2,0 (1/16)	1,0–3,5 (1/16–1/8)	Nee	Versteviging	Versteviging + draadknippen	Nee
	18 	R	Blindzoomstikken op stretchstoffen	0,0 (0)	3← – 3→	2,0 (1/16)	1,0–3,5 (1/16–1/8)	Nee	Versteviging	Versteviging + draadknippen	Nee
Appliquésteek	19 	J	Appliquéwerk	3,5 (1/8)	2,5–5,0 (3/32–3/16)	2,5 (3/32)	1,6–4,0 (1/16–3/16)	Ja	Versteviging	Versteviging + draadknippen	Nee
Schelprijgsteek	20 	J	Schelprijgwerk	4,0 (3/16)	0,0–7,0 (0–1/4)	2,5 (3/32)	0,2–4,0 (1/64–3/16)	Ja	Versteviging	Versteviging + draadknippen	Nee
Satijnen schelpsteek	21 	N	Naaien met satijnen schelpsteken	5,0 (3/16)	2,5–7,0 (3/32–1/4)	0,5 (1/32)	0,1–1,0 (1/64–1/16)	Ja	Versteviging	Versteviging + draadknippen	Nee
Verbindingssteek	22 	J	Patchwork en decoratief naaiwerk	4,0 (3/16)	0,0–7,0 (0–1/4)	1,2 (1/16)	0,2–4,0 (1/64–3/16)	Ja	Versteviging	Versteviging + draadknippen	Nee
	23 	J	Patchwork, decoratief en overhands naaiwerk op beide stukken stof, zoals bij tricot	5,0 (3/16)	2,5–7,0 (3/32–1/4)	2,5 (3/32)	1,0–4,0 (1/16–3/16)	Ja	Versteviging	Versteviging + draadknippen	Nee
	24 	J	Patchwork en decoratief naaiwerk	5,0 (3/16)	0,0–7,0 (0–1/4)	1,2 (1/16)	0,2–4,0 (1/64–3/16)	Ja	Versteviging	Versteviging + draadknippen	Nee
Smoksteek	25 	J	Smokwerk en decoratief naaiwerk	5,0 (3/16)	0,0–7,0 (0–1/4)	1,6 (1/16)	1,0–4,0 (1/16–3/16)	Ja	Versteviging	Versteviging + draadknippen	Nee
Fagotsteek	26 	J	Fagotwerk en decoratief naaiwerk	5,0 (3/16)	0,0–7,0 (0–1/4)	2,5 (3/32)	1,0–4,0 (1/16–3/16)	Ja	Versteviging	Versteviging + draadknippen	Nee
	27 	J	Fagotwerk en decoratief naaiwerk	5,0 (3/16)	2,5–7,0 (3/32–1/4)	2,5 (3/32)	1,0–4,0 (1/16–3/16)	Ja	Versteviging	Versteviging + draadknippen	Nee
Elastiekbevestigingssteek	28 	J	Elastiek aanbrengen op stretchstoffen	4,0 (3/16)	0,0–7,0 (0–1/4)	1,0 (1/16)	0,2–4,0 (1/64–3/16)	Ja	Versteviging	Versteviging + draadknippen	Nee

Steek	Patroon	Persvoet	Toepassing	Steekbreedte [mm (inch.)]		Steeklengte [mm (inch.)]		Tweelingsnaald	Achteruitnaaien/ Verstevigings steken	Geprogrammeerd draadknippen	Boventransportvoet
				Auto- matisch	Handmatig	Auto- matisch	Handmatig				
Decoratieve steek	29 	J	Decoratief naaiwerk	4,0 (3/16)	0,0–7,0 (0–1/4)	3,0 (1/8)	2,0–4,0 (1/16–3/16)	Nee	Verstevi- ging	Verstevi- ging + draadknip- pen	Nee
	30 	J	Decoratief naaiwerk	4,0 (3/16)	0,0–7,0 (0–1/4)	2,5 (3/32)	1,0–4,0 (1/16–3/16)	Ja	Verstevi- ging	Verstevi- ging + draadknip- pen	Nee
	31 	J	Decoratief naaiwerk	5,5 (7/32)	0,0–7,0 (0–1/4)	1,6 (1/16)	1,0–4,0 (1/16–3/16)	Ja	Verstevi- ging	Verstevi- ging + draadknip- pen	Nee
	32 	N	Decoratief naaiwerk en elastiek aanbrengen	5,0 (3/16)	1,5–7,0 (1/16–1/4)	1,0 (1/16)	0,2–4,0 (1/64–3/16)	Ja	Verstevi- ging	Verstevi- ging + draadknip- pen	Nee
	33 	N	Kant naaien, decora- tieve zomen, erstu- knaaiwerk, enz.	3,5 (1/8)	1,5–7,0 (1/16–1/4)	2,5 (3/32)	1,6–4,0 (1/16–3/16)	Nee	Verstevi- ging	Verstevi- ging + draadknip- pen	Nee
	34 	N	Decoratieve zomen, erstuknaaiwerk enz.	6,0 (15/64)	1,5–7,0 (1/16–1/4)	3,0 (1/8)	1,5–4,0 (1/16–3/16)	Nee	Verstevi- ging	Verstevi- ging + draadknip- pen	Nee
	35 	N	Sierzomen op dunne, middelzware en een- voudig geweven stof- fen, eerstukwerk enz.	5,0 (3/16)	1,5–7,0 (1/16–1/4)	3,5 (1/8)	1,5–4,0 (1/16–3/16)	Nee	Verstevi- ging	Verstevi- ging + draadknip- pen	Nee
	36 	N	Sierzomen op dunne, middelzware en een- voudig geweven stof- fen, eerstukwerk enz.	5,0 (3/16)	1,5–7,0 (1/16–1/4)	4,0 (3/16)	1,5–4,0 (1/16–3/16)	Ja	Verstevi- ging	Verstevi- ging + draadknip- pen	Nee
	37 	N	Sierzomen op dunne, middelzware en een- voudig geweven stof- fen, eerstukwerk enz.	5,0 (3/16)	1,5–7,0 (1/16–1/4)	2,5 (3/32)	1,5–4,0 (1/16–3/16)	Ja	Verstevi- ging	Verstevi- ging + draadknip- pen	Nee
	38 	N	Sierzomen op dunne, middelzware en een- voudig geweven stof- fen, eerstukwerk enz.	5,0 (3/16)	1,5–7,0 (1/16–1/4)	2,0 (1/16)	1,5–4,0 (1/16–3/16)	Ja	Verstevi- ging	Verstevi- ging + draadknip- pen	Nee
	39 	N	Decoratieve zomen, linten aannaaien, erf- stukwerk, enz.	5,0 (3/16)	1,5–7,0 (1/16–1/4)	3,0 (1/8)	1,5–4,0 (1/16–3/16)	Ja	Verstevi- ging	Verstevi- ging + draadknip- pen	Nee
	40 	N	Decoratief naaiwerk, smokwerk, eerstuk- werk, enz.	6,0 (15/64)	1,5–7,0 (1/16–1/4)	1,6 (1/16)	1,0–4,0 (1/16–3/16)	Nee	Verstevi- ging	Verstevi- ging + draadknip- pen	Nee
41 	N	Decoratief naaiwerk, smokwerk, eerstuk- werk, enz.	5,0 (3/16)	1,5–7,0 (1/16–1/4)	1,6 (1/16)	1,0–4,0 (1/16–3/16)	Nee	Verstevi- ging	Verstevi- ging + draadknip- pen	Nee	

Steek	Patroon	Persvoet	Toepassing	Steekbreedte [mm (inch.)]		Steeklengte [mm (inch.)]		Tweelingsnaald	Achteruitnaaien/ Verstevigings steken	Geprogrammeerd draadknippen	Boventransportvoet
				Auto- matisch	Handmatig	Auto- matisch	Handmatig				
Knoopsgat- steken	42	A	Horizontale knoopsgaten op dunne en middelzware stoffen	5.0 (3/16)	3.0–5.0 (1/8–3/16)	0.4 (1/64)	0.2–1.0 (1/64–1/16)	Nee	Automatische versteviging	Draadknippen	Nee
	43	A	Horizontale knoopsgaten waarop spanning komt te staan	5.0 (3/16)	3.0–5.0 (1/8–3/16)	0.4 (1/64)	0.2–1.0 (1/64–1/16)	Nee	Automatische versteviging	Draadknippen	Nee
	44	A	Horizontale knoopsgaten op dikke stoffen	5.0 (3/16)	3.0–5.0 (1/8–3/16)	0.4 (1/64)	0.2–1.0 (1/64–1/16)	Nee	Automatische versteviging	Draadknippen	Nee
	45	A	Verstevigde knoopsgaten voor stoffen met een onderlaag	5.0 (3/16)	3.0–5.0 (1/8–3/16)	0.4 (1/64)	0.2–1.0 (1/64–1/16)	Nee	Automatische versteviging	Draadknippen	Nee
	46	A	Knoopsgaten voor stretchstoffen of gebreide stoffen	6.0 (15/64)	3.0–6.0 (1/8–15/64)	1.0 (1/16)	0.5–2.0 (1/32–1/16)	Nee	Automatische versteviging	Draadknippen	Nee
	47	A	Knoopsgaten voor stretchstoffen	6.0 (15/64)	3.0–6.0 (1/8–15/64)	1.5 (1/16)	1.0–3.0 (1/16–1/8)	Nee	Automatische versteviging	Draadknippen	Nee
	48	A	Knoopsgaten in leer	5.0 (3/16)	0.0–6.0 (0–15/64)	2.0 (1/16)	0.2–4.0 (1/64–3/16)	Nee	Automatische versteviging	Draadknippen	Nee
	49	A	Sleutelgatknopsgaten voor dikke of bontachtige stoffen	7.0 (1/4)	3.0–7.0 (1/8–1/4)	0.5 (1/32)	0.3–1.0 (1/64–1/16)	Nee	Automatische versteviging	Draadknippen	Nee
	50	A	Sleutelgatknopsgaten voor middelzware en dikke stoffen	7.0 (1/4)	3.0–7.0 (1/8–1/4)	0.5 (1/32)	0.3–1.0 (1/64–1/16)	Nee	Automatische versteviging	Draadknippen	Nee
	51	A	Horizontale knoopsgaten voor dikke en bontachtige stoffen	7.0 (1/4)	3.0–7.0 (1/8–1/4)	0.5 (1/32)	0.3–1.0 (1/64–1/16)	Nee	Automatische versteviging	Draadknippen	Nee
Stopsteek	52	A	Middelzware stoffen stoppen	7.0 (1/4)	2.5–7.0 (3/32–1/4)	2.0 (1/16)	0.4–2.5 (1/64–3/32)	Nee	Automatische versteviging	Draadknippen	Nee
	53	A	Dikke stoffen stoppen	7.0 (1/4)	2.5–7.0 (3/32–1/4)	2.0 (1/16)	0.4–2.5 (1/64–3/32)	Nee	Automatische versteviging	Draadknippen	Nee
Bartacksteek	54	A	Versteviging van openingen en plekken waar de naad gemakkelijk loslaat	2.0 (1/16)	1.0–3.0 (1/16–1/8)	0.4 (1/64)	0.3–1.0 (1/64–1/16)	Nee	Automatische versteviging	Draadknippen	Nee
Steken om knopen aan te naaien	55	M	Knopen aannaaien	3.5 (1/8)	2.5–4.5 (3/32–3/16)	–	–	Nee	Versteviging	Versteviging + draadknippen	Nee
Gaatjessteek	56	N	Gaatjes naaien, bijvoorbeeld op een ceintuur	7.0 (1/4)	7.0, 6.0, 5.0 (1/4, 15/64, 3/16)	7.0 (1/4)	7.0, 6.0, 5.0 (1/4, 15/64, 3/16)	Nee	Automatische versteviging	Draadknippen	Nee
Patchwork rechte steek	57	J	Rechte verbindingssteken maken (met een marge van 6,5 mm vanaf de rechter rand van de persvoet)	5.5 (7/32)	0.0–7.0 (0–1/4)	1.6 (1/16)	0.2–5.0 (1/64–3/16)	Nee	Versteviging	Versteviging + draadknippen	Nee
	58	J	Rechte verbindingssteken maken (met een marge van 6,5 mm vanaf de linker rand van de persvoet)	1.5 (1/16)	0.0–7.0 (0–1/4)	1.6 (1/16)	0.2–5.0 (1/64–3/16)	Nee	Versteviging	Versteviging + draadknippen	Ja
Rechte steek die eruit ziet als handgemaakt (voor quilten)	59	J	Quilten met rechte steek die eruit ziet als handgemaakt	0.0 (0)	0.0–7.0 (0–1/4)	2.5 (3/32)	1.0–4.0 (1/16–3/16)	Nee	Versteviging	Versteviging + draadknippen	Nee
Zigzagsteek (voor quilten)	60	J	Appliquéquilts, fantasiequilts en satijnen steken naaien	3.5 (1/8)	0.0–7.0 (0–1/4)	1.4 (1/16)	0.0–4.0 (0–3/16)	Nee	Versteviging	Versteviging + draadknippen	Ja

Steek	Patroon	Persvoet	Toepassing	Steekbreedte [mm (inch.)]		Steeklengte [mm (inch.)]		Tweelingnaald	Achteruitnaaien/ Verstevigings steken	Geprogrammeerd draadknippen	Boventransportvoet
				Auto- matisch	Handmatig	Auto- matisch	Handmatig				
Appliquésteek (voor quilten)	61	J	Applicaties en band aanbrengen	1.5 (1/16)	0.5–5.0 (1/32–3/16)	1.2 (1/16)	1.0–4.0 (1/16–3/16)	Nee	Verstevi- ging	Verstevi- ging + draadknip- pen	Nee
Stippelsteek (voor quilten)	62	J	Voor op de quiltachter- grond	7.0 (1/4)	1.0–7.0 (1/16–1/4)	1.6 (1/16)	1.0–4.0 (1/16–3/16)	Nee	Verstevi- ging	Verstevi- ging + draadknip- pen	Nee
Zijsnijder	63	S	Rechte steken naaien terwijl de stof wordt afgesneden	0.0 (0)	0.0–2.5 (0–3/32)	2.5 (3/32)	0.2–5.0 (1/64–3/16)	Nee	Verstevi- ging	Verstevi- ging + draadknip- pen	Nee
	64	S	Zigzagsteken naaien terwijl de stof wordt afgesneden	3.5 (1/8)	3.5–5.0 (1/8–3/16)	1.4 (1/16)	0.0–4.0 (0–3/16)	Nee	Verstevi- ging	Verstevi- ging + draadknip- pen	Nee
	65	S	Overhands naaiwerk op dunne en middel- zware stoffen terwijl de stof wordt afgesneden	3.5 (1/8)	3.5–5.0 (1/8–3/16)	2.0 (1/16)	1.0–4.0 (1/16–3/16)	Nee	Verstevi- ging	Verstevi- ging + draadknip- pen	Nee
	66	S	Overhands naaiwerk op dikke stoffen terwijl de stof wordt afgesne- den	5.0 (3/16)	3.5–5.0 (1/8–3/16)	2.5 (3/32)	1.0–4.0 (1/16–3/16)	Nee	Verstevi- ging	Verstevi- ging + draadknip- pen	Nee
	67	S	Overhands naaiwerk op middelzware en dikke stoffen terwijl de stof wordt afgesneden	5.0 (3/16)	3.5–5.0 (1/8–3/16)	2.5 (3/32)	1.0–4.0 (1/16–3/16)	Nee	Verstevi- ging	Verstevi- ging + draadknip- pen	Nee

Andere steken

Soort steek	Patroon										Persvoet	Tweelingnaald	Grootte patroon	Instelbare steek dichtheid	Instelbare patroon lengte/breedte	Linksom/rechtsom draaien
Decoratieve steken	1	2	3	4	5	6	7	8	9	10	N	Nee	Groot	Nee	Ja	Ja
	11	12	13	14	15	16	17	18	19	20						
	21	22	23	24	25	26	27	28	29	30						
	31*															
Satijnen steken	1	2	3	4	5	6	7	8	9	10	N	Ja	Groot	Nee	Ja	Ja
	11	12	13	14	15	16										
Kruissteken	1	2	3	4	5						N	Nee	Groot	Nee	Ja	Ja
Decoratieve satijnen steken	1	2	3	4	5	6	7	8	9	10	N	Nee	Groot	Ja	Ja (alleen lengte)	Ja
Lettersteken (lettertype Gothic)	1	2	3	4	5	6	7	8	9	10	N	Nee	Groot, klein	Nee	Nee	Ja
	11	12	13	14	15	16	17	18	19	20						
	21	22	23	24	25	26	27	28	29	30						
	31	32	33	34	35	36	37	38	39	40						
	41	42	43	44	45	46	47	48	49	50						
	51	52	53	54	55											

* Patroon voor het maken van afstellingen

Soort steek	Patroon										Persvoet	Tweelingsnaald	Grootte patroon	Instelbare steek dichtheid	Instelbare patroon lengte/breedte	Linksom/rechtsom draaien
	1	2	3	4	5	6	7	8	9	10						
Lettersteken (lettertype Script)	1	2	3	4	5	6	7	8	9	10	N	Nee	Groot	Nee	Nee	Ja
	<i>A</i>	<i>B</i>	<i>C</i>	<i>D</i>	<i>E</i>	<i>F</i>	<i>G</i>	<i>H</i>	<i>I</i>	<i>J</i>						
	11	12	13	14	15	16	17	18	19	20						
	<i>K</i>	<i>L</i>	<i>M</i>	<i>N</i>	<i>O</i>	<i>P</i>	<i>Q</i>	<i>R</i>	<i>S</i>	<i>T</i>						
	21	22	23	24	25	26	27	28	29	30						
	<i>U</i>	<i>V</i>	<i>W</i>	<i>X</i>	<i>Y</i>	<i>Z</i>	<i>&</i>	<i>?</i>	<i>!</i>	<i>-</i>						
31	32	33	34	35	36	37	38	39	40	N	Nee	Groot, klein	Nee	Nee	Ja	
<i>0</i>	<i>1</i>	<i>2</i>	<i>3</i>	<i>4</i>	<i>5</i>	<i>6</i>	<i>7</i>	<i>8</i>	<i>9</i>							
41	42	43	44	45	46	47	48	49	50							
<i>'</i>	<i>,</i>	<i>.</i>	<i>(</i>	<i>)</i>	<i>-</i>	<i>À</i>	<i>Á</i>	<i>Æ</i>	<i>Ñ</i>							
51	52	53	54	55												
<i>Ö</i>	<i>Ø</i>	<i>Ç</i>	<i>Ù</i>	<i>ß</i>												

Onderhoud

Hier worden eenvoudige onderhoudswerkzaamheden aan de naaimachine beschreven.

De buitenkant van de machine schoonmaken

Neem als de machine vuil is een vochtige doek met wat neutraal reinigingsmiddel, wring hem goed uit en veeg de buitenkant van de machine schoon. Wrijf de machine daarna af met een doge doek.

! VOORZICHTIG

- Haal voordat u de machine schoonmaakt het netsnoer uit het stopcontact; anders kunt u letsel of een elektrische schok oplopen.

Het spoelhuis schoonmaken

De naaiprestaties worden minder wanneer zich stof ophoopt in het spoelhuis; maak dit daarom regelmatig schoon.

- 1 Zet de naaimachine uit.

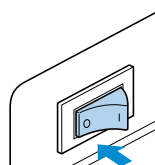

! VOORZICHTIG

- Haal voordat u de machine schoonmaakt het netsnoer uit het stopcontact; anders kunt u letsel of een elektrische schok oplopen.

- 2 Pak het naaldplaatdeksel aan beide zijden vast en schuif het naar u toe.

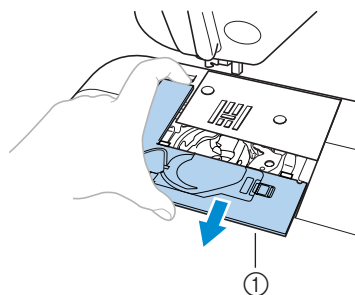

- ① naaldplaatdeksel
- Het naaldplaatdeksel is verwijderd.

- 3** Draai het handwiel naar u toe totdat de punt van de spoelhuishaak op één lijn staat met de rand van het loophuis zelf.

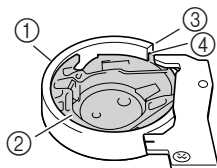

- ① Loophuis
- ② Spoel
- ③ Rand van loophuis
- ④ Punt van spoelhuishaak

- Draai het handwiel naar u toe. Wanneer u het handwiel van u af draait, kunt u de machine beschadigen.

- 4** Verwijder het spoelhuis. Pak het spoelhuis beet en trek het naar buiten.

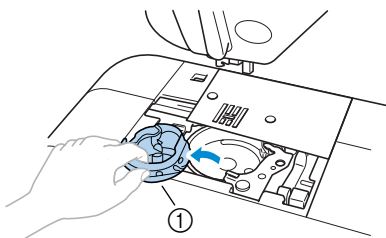

- ① Spoelhuis

- 5** Verwijder met een borstel of stofzuiger alle pluisjes en stof van het loophuis en daar omheen.

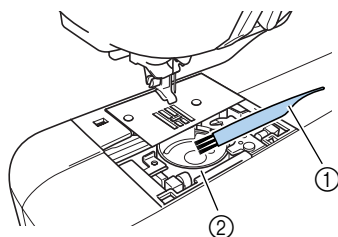

- ① Reinigingsborstel
- ② Loophuis

- Breng geen olie aan op het spoelhuis.

- 6** Controleer of de hoek van de rand van het loophuis is geplaatst zoals in stap 3, en plaats het spoelhuis zo dat de uitsteeking op het spoelhuis op één lijn staat met de veer.

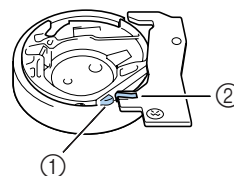
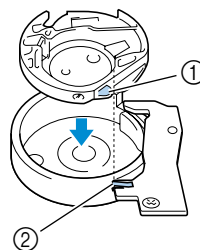

- ① Uitsteeksel
- ② Veer

- 7** Steek de uitstulpingen van het naaldplaatdekseel in de naaldplaat en schuif het deksel terug op zijn plaats.

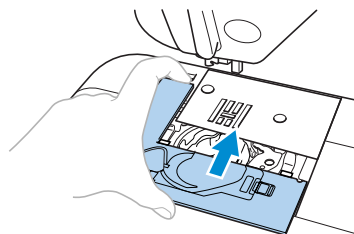

! VOORZICHTIG

- Gebruik nooit een spoelhuis dat gekrast is, want dan kan de bovendraad verward raken, waardoor de naald kan breken of de naairesultaten minder goed worden. Hebt u een nieuw spoelhuis nodig (onderdeelcode: XC3153-051), neem dan contact op met het dichtstbijzijnde erkende servicecentrum.
- Let op dat u het spoelhuis correct installeert; anders kan de naald breken.

Problemen oplossen

Als de machine niet meer goed functioneert, ga dan eerst de volgende lijst met mogelijke problemen na. Als het probleem blijft bestaan, neem dan contact op met uw leverancier of met het dichtstbijzijnde erkende servicecentrum.

Symptoom	Waarschijnlijke oorzaak	Oplossing	Pagina
De naaimachine werkt niet.	De naaimachine staat niet aan.	Zet de machine aan.	pagina 9
	U hebt de start/stoptoets niet ingedrukt.	Druk op de start/stoptoets.	pagina 47
	De persvoet staat omhoog.	Zet de persvoethendel omlaag.	–
	U hebt op de start/stoptoets gedrukt terwijl het voetpedaal is aangesloten.	Gebruik de startstoptoets niet wanneer het voetpedaal is aangesloten. Wilt u de start/stoptoets gebruiken, koppel dan het voetpedaal los.	pagina 47
De naald breekt.	De naald is niet goed geïnstalleerd.	Installeer de naald op de juiste manier.	pagina 33
	De naaldklem Schroef is los.	Draai de schroef stevig aan met de schroevendraaier.	
	De naald is verbogen of stomp.	Vervang de naald.	
	De combinatie van stof, draad en naald is niet juist.	Selecteer een draad en naald die geschikt zijn voor het soort stof dat u naait.	pagina 31
	De persvoet die u gebruikt is niet geschikt voor het soort steek dat u wilt naaien.	Bevestig de persvoet die geschikt is voor het soort steek dat u wilt naaien.	pagina 126
	De spanning van de bovendraad is te hoog.	Verlaag de spanning van de bovendraad.	pagina 52
	Er wordt te hard aan de stof getrokken.	Leid de stof losjes.	–
	De klos is niet goed geïnstalleerd.	Installeer de klos op de juiste manier.	pagina 22
	Het vlak rond het gat in de naaldplaat is gekrast of er zit een braam aan.	Vervang de naaldplaat. Neem contact op met uw leverancier of het dichtstbijzijnde erkende servicecentrum.	–
	Het vlak rond het gat in de persvoet is gekrast of er zit een braam aan.	Vervang de persvoet. Neem contact op met uw leverancier of het dichtstbijzijnde erkende servicecentrum.	–
	Het spoelhuis is gekrast of er zit een braam op.	Vervang het spoelhuis. Neem contact op met uw leverancier of het dichtstbijzijnde erkende servicecentrum.	–
	Er wordt een spoel gebruikt die niet speciaal voor deze machine is ontworpen.	Een onjuiste spoel functioneert niet goed. Gebruik uitsluitend spoelen die speciaal voor deze machine zijn ontworpen.	pagina 16



Symptoom	Waarschijnlijke oorzaak	Oplossing	Pagina
De bovendraad breekt.	De bovendraad is niet goed ingeregen (bijvoorbeeld omdat de klos niet goed is geïnstalleerd, de kloskap te groot is voor de gebruikte klos of de draad is losgeraakt uit de draadhaak op de naaldstang).	Rijg de bovendraad op de juiste manier in.	pagina 22
	De draad zit geknoopt of in de war.	Verwijder het geknoopte of verwarde gedeelte.	–
	De geselecteerde naald is niet geschikt voor de gebruikte draad.	Selecteer een naald die geschikt is voor het soort steek dat u naait.	pagina 31
	De spanning van de bovendraad is te hoog.	Verlaag de spanning van de bovendraad.	pagina 52
	De draad zit verward, bijvoorbeeld in het spoelhuis.	Verwijder de draad. Als de draad in het spoelhuis verward zat, maak dan het spoelhuis schoon.	pagina 133
	De naald is verbogen of stomp.	Vervang de naald.	pagina 32
	De naald is niet goed geïnstalleerd.	Installeer de naald op de juiste manier.	
	Het vlak rond het gat in de naaldplaat is gekrast of er zit een braam aan.	Vervang de naaldplaat. Neem contact op met uw leverancier of het dichtstbijzijnde erkende servicecentrum.	–
	Het vlak rond het gat in de persvoet is gekrast of er zit een braam aan.	Vervang de persvoet. Neem contact op met uw leverancier of het dichtstbijzijnde erkende servicecentrum.	–
	Het spoelhuis is gekrast of er zit een braam op.	Vervang het spoelhuis. Neem contact op met uw leverancier of het dichtstbijzijnde erkende servicecentrum.	–
Er wordt een spoel gebruikt die niet speciaal voor deze machine is ontworpen.	Een onjuiste spoel functioneert niet goed. Gebruik uitsluitend spoelen die speciaal voor deze machine zijn ontworpen.	pagina 16	
De onderdraad zit verward of breekt.	De onderdraad is niet goed geïnstalleerd.	Installeer de onderdraad op de juiste manier.	pagina 20
	De spoel is gekrast, draait niet soepel, of er zit een braam op.	Vervang de spoel.	–
	De draad zit verward.	Verwijder de draad en maak het spoelhuis schoon.	pagina 133
	Er wordt een spoel gebruikt die niet speciaal voor deze machine is ontworpen.	Een onjuiste spoel functioneert niet goed. Gebruik uitsluitend spoelen die speciaal voor deze machine zijn ontworpen.	pagina 16
De draadspanning is niet goed.	De bovendraad is niet goed ingeregen.	Rijg de bovendraad op de juiste manier in.	pagina 22
	De onderdraad is niet goed geïnstalleerd.	Installeer de onderdraad op de juiste manier.	pagina 20
	De combinatie van stof, draad en naald is niet juist.	Selecteer een draad en naald die geschikt zijn voor het soort stof dat u naait.	pagina 31
	De persvoethouder is niet goed geïnstalleerd.	Installeer de persvoethouder op de juiste manier.	pagina 37
	De draadspanning is niet goed.	Pas de spanning van de bovendraad aan.	pagina 52
	Er wordt een spoel gebruikt die niet speciaal voor deze machine is ontworpen.	Een onjuiste spoel functioneert niet goed. Gebruik uitsluitend spoelen die speciaal voor deze machine zijn ontworpen.	pagina 16

Symptoom	Waarschijnlijke oorzaak	Oplossing	Pagina
De stof is gekreukt.	De bovendraad is niet goed ingeregen, of de spoel is niet juist geïnstalleerd.	Rijg de bovendraad goed in en installeer de spoeldraad op de juiste manier.	pagina 20, 22
	De klos is niet goed geïnstalleerd.	Installeer de klos op de juiste manier.	pagina 22
	De combinatie van stof, draad en naald is niet juist.	Selecteer een draad en naald die geschikt zijn voor het soort stof dat u naait.	pagina 31
	De naald is verbogen of stomp.	Vervang de naald.	pagina 32
	Als u dunne stoffen naait, is de steek te grof.	Verkort de steeklengte of bevestig steunmateriaal onder de stof	pagina 54
	De draadspanning is niet goed.	Pas de spanning van de bovendraad aan.	pagina 52
Er worden steken overgeslagen.	De bovendraad is niet goed ingeregen.	Rijg de bovendraad op de juiste manier in.	pagina 22
	De combinatie van stof, draad en naald is niet juist.	Selecteer een draad en naald die geschikt zijn voor het soort stof dat u naait.	pagina 31
	De naald is verbogen of stomp.	Vervang de naald.	pagina 32
	De naald is niet goed geïnstalleerd.	Installeer de naald op de juiste manier.	pagina 33
	Er heeft zich stof opgehoopt onder de naaldplaat of in het spoelhuis.	Verwijder de naaldplaat en maak het spoelhuis schoon.	pagina 133
Er klinkt een hoge toon tijdens het naaien.	Er heeft zich stof opgehoopt in de transporteurs of in het spoelhuis.	Maak het spoelhuis schoon.	pagina 133
	De bovendraad is niet goed ingeregen.	Rijg de bovendraad op de juiste manier in.	pagina 22
	Het spoelhuis is gekrast of er zit een braam op.	Vervang het spoelhuis. Neem contact op met uw leverancier of het dichtstbijzijnde erkende servicecentrum.	–
	Er wordt een spoel gebruikt die niet speciaal voor deze machine is ontworpen.	Een onjuiste spoel functioneert niet goed. Gebruik uitsluitend spoelen die speciaal voor deze machine zijn ontworpen.	pagina 16
U kunt de naald-inrijger niet gebruiken.	De naald staat niet omhoog.	Druk op de naaldstandtoets om de naald omhoog te zetten.	pagina 25
	De naald is niet goed geïnstalleerd.	Installeer de naald op de juiste manier.	pagina 33
De steek wordt niet juist genaaid.	De persvoet die u gebruikt is niet geschikt voor het soort steek dat u wilt naaien.	Bevestig de geschikte persvoet voor het soort steek dat u wilt naaien.	pagina 126
	De draadspanning is niet goed.	Pas de spanning van de bovendraad aan.	pagina 52
	De draad zit verward, bijvoorbeeld in het spoelhuis.	Verwijder de draad. Als de draad in het spoelhuis verward zat, maak dan het spoelhuis schoon.	pagina 133
De stof wordt niet doorgevoerd.	De transporteurs staan omlaag.	Schuif de boventransporteurhendel naar links.	pagina 95
	De steek is te fijn.	Maak de steeklengte langer.	pagina 54
	De persvoet die u gebruikt is niet geschikt voor het soort steek dat u wilt naaien.	Bevestig de geschikte persvoet voor het soort steek dat u wilt naaien.	pagina 126
	De druk van de persvoet is zwak.	Draai de knop voor de persvoetdruk naar rechts om de druk van de persvoet te verhogen.	pagina 37
	De draad zit verward, bijvoorbeeld in het spoelhuis.	Verwijder de draad. Als de draad in het spoelhuis verward zat, maak dan het spoelhuis schoon.	pagina 133

Symptoom	Waarschijnlijke oorzaak	Oplossing	Pagina
De naailamp gaat niet branden.	De naailamp is beschadigd.	Neem contact op met uw leverancier of het dichtstbijzijnde erkende servicecentrum.	–
Er verschijnt niets op het LCD-scherm	Het LCD-scherm staat te helder of te donker.	Pas de helderheid van het LCD-scherm aan.	pagina 140

Foutmeldingen

Als u op de start/stoptoets drukt voordat de naaimachine correct is geïnstalleerd of wanneer u een handeling niet goed uitvoert, kan er een foutmelding op het LCD-scherm verschijnen. Volg de instructies die verschijnen.

Als u op  (OK-toets),  (Achteruittoets) drukt of de functie juist uitvoert wanneer de foutmelding in de display staat, zal de foutmelding weer verdwijnen.



Foutmelding	Waarschijnlijke oorzaak
 De veiligheidsinrichting is geactiveerd.	De motor zit vast omdat de draad verward zit.
	U hebt op de start/stoptoets, achteruitnaaien/verstevigingssteektoets of draadknippentoets gedrukt, terwijl de persvoet omhoog stond.
	U hebt op de achteruitnaaien/verstevigingssteektoets, de naaldstandtoets of de draadknippentoets gedrukt, terwijl de spoelopwinderas naar rechts stond.
	U hebt op de start/stoptoets gedrukt terwijl het voetpedaal was aangesloten.
	U hebt een andere steek dan de knoopsgatsteek, bartacksteek of stopsteek geselecteerd en de start/stoptoets ingedrukt, terwijl de knoopsgathendel omlaag stond.
	U hebt de knoopsgatsteek, bartacksteek of stopsteek geselecteerd en de start/stoptoets ingedrukt, terwijl de knoopsgathendel omhoog stond.
	U hebt op de start/stoptoets of de achteruitnaaien/verstevigingssteektoets gedrukt nadat een steek is verwijderd.
	Er wordt een patroon opgeslagen.
	De spoelopwinder windt de spoel op.
	U hebt meer dan 71 patronen gecombineerd.
	U hebt de start/stoptoets ingedrukt zonder het voetpedaal aan te sluiten, terwijl de machine is ingesteld om de steekbreedte in te stellen met de schuifknop voor snelheidsregeling.
	U hebt de tweelingnaald geselecteerd voor een patroon dat niet met de tweelingnaald kan worden genaaid.
	U hebt het eerste patroon geselecteerd, terwijl twee of meer patronen zijn gecombineerd.
	U kunt de geselecteerde instelling niet veranderen bij het geselecteerde patroon.

Er verschijnt niets op het LCD-scherm

Als er niets verschijnt op het LCD-scherm terwijl de naaimachine aan staat, is de helderheid van het LCD-scherm veel te hoog of te laag ingesteld. In dit geval doet u het volgende.

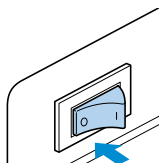
- 1 Zet de naaimachine uit.



- 2 Houd  (achteruittoets) van het bedieningspaneel ingedrukt en zet de machine weer aan.
- 3 Druk op  (-) of op  (+).
Pas de helderheid van het LCD-scherm aan, zodat u de schermen kunt zien.
- 4 Zet de naaimachine uit en weer aan.

Piepsignaal bij handelingen

Telkens wanneer u een toets indrukt of een onjuiste handeling uitvoert, klinkt er een piepsignaal.

- **Bij een juiste handeling**
Er klinkt één piepsignaal.
- **Bij een onjuiste handeling**
Er klinken twee of vier piepsignalen.
- **Als de machine blokkeert, bijvoorbeeld omdat de draad in de war zit**
De naaimachine piept vier seconden lang. De machine stopt automatisch.
Ga na wat de oorzaak van het probleem is en verhelp deze voordat u verder gaat met naaien.

Het piepsignaal bij handelingen uitschakelen

Bij aanschaf is de machine zo ingesteld dat er een piepsignaal klinkt telkens wanneer u een toets van het bedieningspaneel indrukt. U kunt deze instelling wijzigen, zodat de machine geen piepsignalen meer geeft.

1 Zet de naaimachine aan.

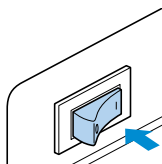

► Het LCD-scherm gaat branden.

2 Druk op (instellingentoets) van het bedieningspaneel.

► Het instellingenschermbijzigt.



3 Druk op , , en op (pijltoetsen) totdat is geselecteerd.



4 Druk op (OK-toets).

► Er verschijnt een scherm waarin u de signaalinstelling kunt wijzigen.

5 Druk op om OFF te selecteren.

Wilt u terug naar , dan drukt u op .

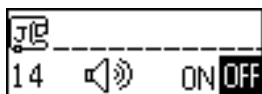

► De machine is nu zo ingesteld, dat er geen piepsignaal wordt gegeven.

6 Druk op (OK-toets).

► Het beginschermbijzigt weer.

De bovenklep verwijderen

Wanneer u de bovenklep van de naaimachine hebt losgemaakt, kunt u deze als volgt weer bevestigen.

1 Houd de bovenklep horizontaal.

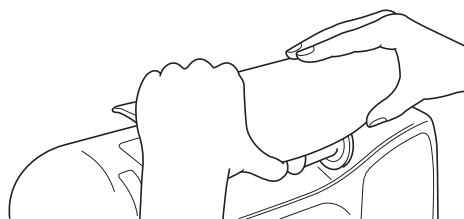

2 Druk de bovenklep omlaag om hem aan de machine te bevestigen.

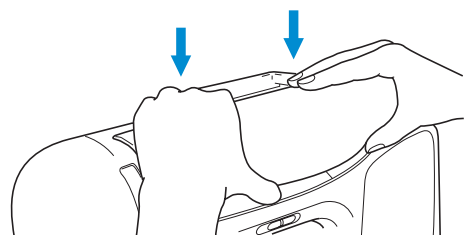

Trefwoordenlijst

Symbolen

+ toets Omslag E

Cijfers

2-punts zigzagsteek 69

3-punts zigzagsteek 69

A

aansluiting voor de knieheffer Omslag B

accessoires Omslag A

achteraanzicht Omslag C

achteruitnaaien/verstevigingssteektoets Omslag D

achteruittoets Omslag E

applicaties 92

automatisch achteruitnaaien 55

automatisch draadknippen 56

automatische verstevigingssteken 55

B

bartack 98

bedieningshandleiding Omslag A

bedieningspaneel Omslag B, Omslag E

bedieningsprocedures 11

bedieningstoetsen Omslag B, Omslag D

beginnen met naaien 47

beknopte bedieningsgids Omslag A

bewaren van patronen 118

blindzoomsteek 74

bochten 60

bovendraad 22

bovendraadspanning 52

bovenklep Omslag B, 17, 23

boventransportvoet Omslag A, 38, 94

brede tafel 1, 40

C

contactpunt van het voetpedaal Omslag C

C-toets Omslag E

cylindrische stukken 40

D

dikke stoffen 61

draad die snel afwindt 29

draadafsnijder Omslag B, 51

draadgeleider voor het opwinden van

de spoel Omslag B, 18

draadgeleiderdeksel Omslag B, 18, 24

draadgeleiderplaat Omslag B, 18, 24

draadgeleiderschijven Omslag C, 25

draadhaak aan naaldstang Omslag C, 24

draadkniptoets Omslag D, 51

draadspanning 52

draadspanningsknop Omslag B, 52

draaien 117

drievoudige stretchsteek 98

dunne stoffen 62

E

elastiek 89

elementaire steken 72

erfstuksteken 108

evenwijdige naad 62

extra klospin Omslag A, 29

F

fatotwerk 104

fantasiequilt naaien 93

fantasiequilts naaien 95

formaat 115

foutmeldingen 139

functies 2

G

gaatjes 102

gaatjesponser Omslag A, 79, 102

geprogrammeerd draadknippen 56

H

haak spoelhuis 134

handwiel Omslag C, 46

helptoets van naaimachine Omslag E, 11

hendel Omslag C

hendel van naaldinrijger Omslag B, 25

hoeken van zakken 98

hoofdschakelaar Omslag C, 9

I

instelbare rits/pipingvoet 87

instellingen 12

instellingentoets Omslag E, 12

K

kloskap	Omslag A, 17, 23
klosnetje	Omslag A, 29
klospin	Omslag B, 17, 23
knieheffer	Omslag A, 59
knoopsgathendel	Omslag C, 78, 99, 101
knoopsgatsteken	76
knoopsgatvoet	78
knope aannaaien	80
koffer	Omslag A
kruissteek	111
kruiswikkeldraad	17

L

LCD	Omslag E
helderheid	140
LCD-scherm	10, 140
helderheid	14
luchtgat	Omslag C
luikje	24

M

mouwen	98
--------------	----

N

naaimachinenaalden	31
naairichting wijzigen	60
naaisnelheid	47
naald	31
naald verwisselen	33
naaldklemschroef	33
naaldplaat	Omslag C, 62
naaldplaatdeksel	133
naaldsetje	Omslag A
naaldstand	53, 73
naaldstandtoets	Omslag D
naaldstopstand	14
nonstickvoet	Omslag A, 62
nullijn	73

O

OK-toets	Omslag E
onderdraad	
omhoogtrekken	29
onderdraad inrijgen	20
onderhoud	133
openingen	98
opnieuw uitlijnen	119
oproepen, patroon	118
optionele accessoires	1
originele patronen	121
overhandse steken	68

P

patchwork	93
patchwork naaien	93
patronen	111
patronen combineren	112
patronen controleren	114
patronen herhalen	113
patronen maken	121
patronen ontwerpen	121
patronen opslaan	118
patroonformaat	115
persvoet	Omslag C, 35
persvoetdruk	37
persvoethendel	Omslag D
persvoethouder	Omslag C, 37
persvoetknop	Omslag C, 37
piepsignaal bij handelingen	140
pijltoetsen	Omslag E
platte naald	108
problemen oplossen	135
proeflap naaien	60

Q

quiltgeleider	1, 94, 95
quilts	94
quiltvoet	Omslag A, 95

R

rechte steek	72
reiniging	133
reinigingsborstel	134
ritsen inzetten	83, 87

S

satijnen steek	111
satijnen steken	97
schakelaar transporteurstand	96
schakelaar voor transporteurstand	Omslag C
schelprijgsteek	106
schelpsteken	105
schermtaal	15
schoonmaakborsteltje	Omslag A
schroevendraaier	Omslag A, 33
schuifknop voor snelheidsregeling	Omslag B, Omslag D, 97
smokwerk	105
spoel	Omslag A, 20
spoel opwinden	16
spoeldraad	20
spoelhuis	20, 133
spoelhuisdeksel	Omslag C, 20
spoelopwinder	Omslag B, 17
spoelopwinder, asveer	17
spoelopwinderbasis	18
start/stoptoets	Omslag D, 47
steekbreedte	53
instellen	97
steekdichtheid	116
steekgeleidervoet	Omslag A, 62
steekinstellingen	126
steekinstellingen opslaan	58
steeklengte	54
steekselectietoets	Omslag E
steektoetsen	Omslag E
steken selecteren	66
stof plaatsen	46
stopcontact	9
stoppen	100
stretchstoffen	62

T

taal	15
tornmesje	Omslag A, 79
transporteurs	Omslag C, 95
tweelingnaald	Omslag A, 26, 33

V

verbindingssteek	91
verbindingssteken	107
verstevigingssteken	49, 98
voetpedaal	Omslag A, 47
vooraanzicht	Omslag B
vrije arm, naaien	40

Z

zijaanzicht	Omslag C
zijsnijder	1, 70

