

brother®

A lire avant utilisation.

1 PREPARATIFS

2 NOTIONS ELEMENTAIRES
DE COUTURE

A lire pour toute information
supplémentaire.

3 POINTS DE COUTURE
COURANTS

4 ANNEXE

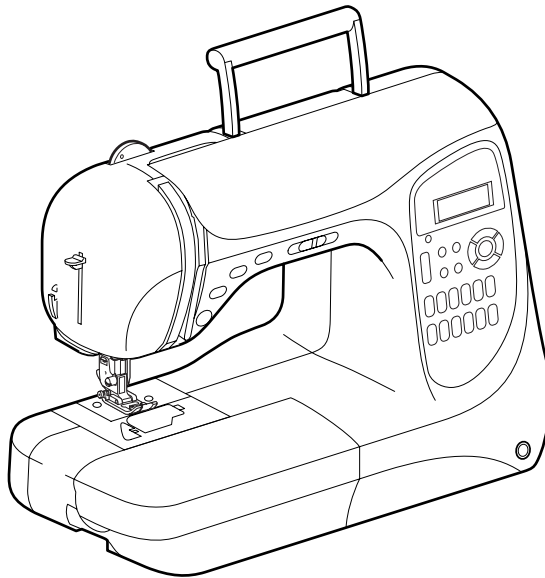

Machine à coudre informatisée

Manuel d'instructions

Accessoires fournis

Lorsque vous ouvrez l'emballage, vérifiez que les accessoires suivants s'y trouvent. Si un élément manque ou est endommagé, contactez votre détaillant.

Accessoires

Les éléments suivants doivent également se trouver dans l'emballage.

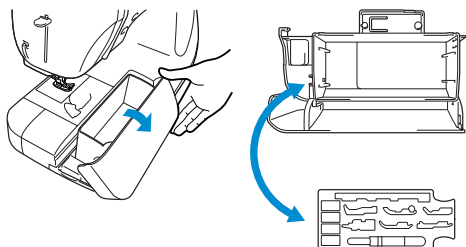

Remarque

- Vis du support de pied-de-biche (réf. : XA4813-051).
- Plateau d'accessoires organisé (réf. : XC4489-051)

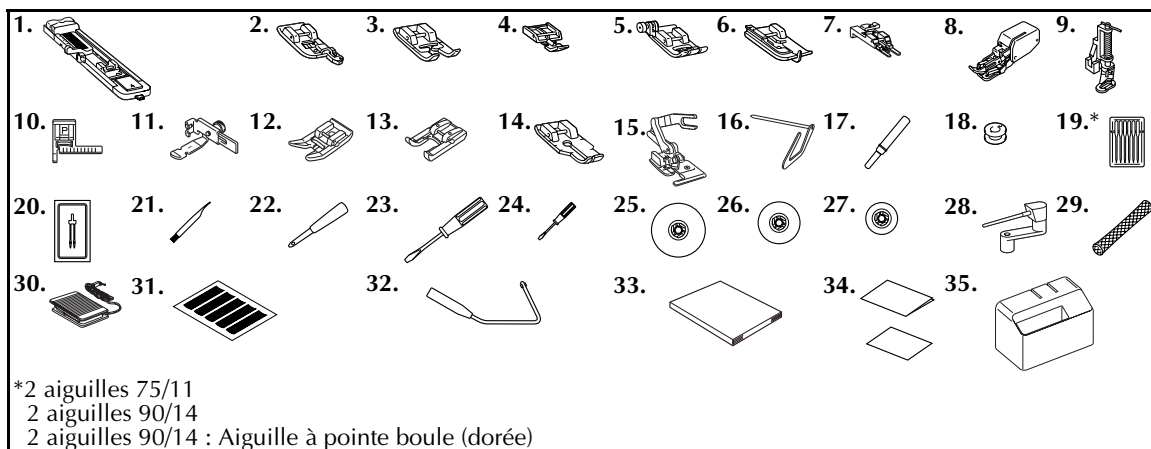

N°	Nom de la pièce	Réf.	N°	Nom de la pièce	Réf.
1	Pied pour boutonnières "A"	XC2691-051	19	Jeu d'aiguilles	X58358-051
2	Pied pour surjet "G"	XC3098-051	20	Aiguille jumelée	X59296-051
3	Pied pour monogrammes "N"	X53840-351	21	Brosse de nettoyage	X59476-051
4	Pied pour fermetures à glissière "I"	X59370-051	22	Perce-illet	135793-001
5	Pied zigzag "J" (sur la machine)	XC3021-051	23	Tournevis (gros)	X55467-051
6	Pied pour ourlets invisibles "R"	X56409-051	24	Tournevis (petit)	X55468-051
7	Pied pour boutons "M"	130489-001	25	Couvercle de bobine (grand)	130012-054
8	Pied à double entraînement	F033N (XC2214-002)	26	Couvercle de bobine (moyen)(2)	X55260-153
9	Pied-de-biche pour capitonnage	F005N (XC1948-002)	27	Couvercle de bobine (petit)	130013-154
10	Pied-de-biche de guidage de points "P"	F035 (XA8839-002)	28	Porte-bobine supplémentaire	XC4654-051
11	Pied réglable pour fermetures à glissière/passepoils	F036N (XC1970-002)	29	Filet à bobine	XA5523-050
12	Pied-de-biche non adhérent	F007N (XC1949-002)	30	Pédale de commande	XC1154-051
13	Pied-de-biche ouvert	F027N (XC1964-002)	31	Jeu de feuilles quadrillées	GS4 (XC4549-051)
14	Pied quilting 1/4	F001N (XC1944-002)	32	Releveur à genou	XA6941-052
15	Couteau raseur	F054 (XC3879-002)	33	Manuel d'instructions	XC5428-051
16	Guide de capitonnage	F016N (XC2215-002)	34	Guide de référence rapide	XC4546-151, XC5434-051
17	Découd-vite	X54243-001	35	Boîtier solide	XC2360-152
18	Canette (4)	SFB (XA5539-151)			

Noms des pièces de la machine et leur fonction

Cette section donne le nom de diverses pièces de la machine à coudre, ainsi que leur fonction. Avant d'utiliser la machine, lisez attentivement ces descriptions pour apprendre le noms des pièces.

Vue avant

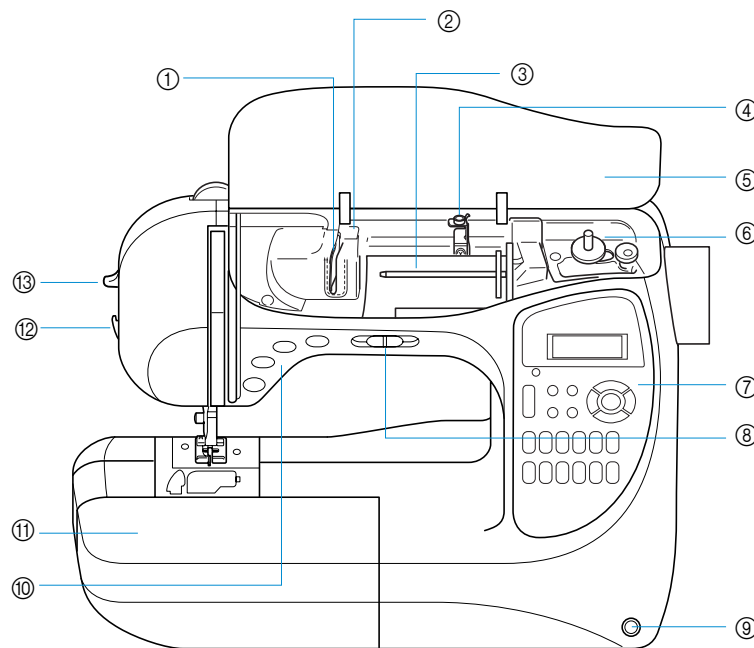

- | | |
|--|--|
| <p>① Plaque du guide-fil</p> <p>② Couvercle du guide-fil
Faites passer le fil autour de la plaque du guide-fil lors de l'enfilage supérieur.</p> <p>③ Porte bobine
Placez la bobine sur le porte-bobine.</p> <p>④ Guide-fil pour le bobinage de la canette
Faites passer le fil autour du guide-fil lors du bobinage de la canette.</p> <p>⑤ Capot supérieur
Ouvrez le capot supérieur pour placer la bobine de fil sur le porte-bobine.</p> <p>⑥ Bobineur de canette
Utilisez le bobineur lorsque vous bobinez la canette.</p> <p>⑦ Panneau de commande
Sélectionnez un point parmi les points qui s'affichent sur le panneau de commande. (Page Couverture E)</p> <p>⑧ Sélecteur de vitesse de couture
Utilisez le sélecteur pour régler la vitesse de couture.</p> <p>⑨ Fente d'installation pour le releveur à genou
Connectez le releveur à genou à la fente d'installation.</p> | <p>⑩ Touches de fonctionnement
Utilisez les touches de fonctionnement pour démarrer la machine à coudre et couper automatiquement le fil. (Page Couverture D)</p> <p>⑪ Plateau et compartiment des accessoires
Rangez les pieds-de-biche et les canettes dans le compartiment des accessoires du plateau. Lorsque vous cousez des pièces de tissu cylindriques, retirez le plateau.</p> <p>⑫ Coupe-fil
Faites passer les fils par le coupe-fil pour les couper.</p> <p>⑬ Levier de l'enfileur d'aiguille
Enfilez l'aiguille à l'aide de l'enfileur d'aiguille.</p> |
|--|--|

Section Aiguille et pied-de-biche

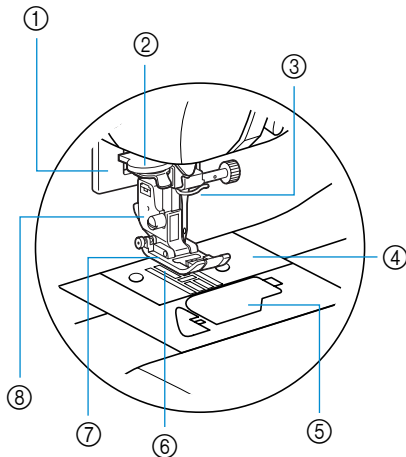

- ① **Levier boutonnières**
Abaissez le levier boutonnière lorsque vous cousez des boutonnières et des points d'arrêt.
- ② **Disques du guide-fil**
Faites passer le fil par les disques du guide-fil lorsque vous utilisez l'enfileur d'aiguille.
- ③ **Crochet d'enfilage de la barre de l'aiguille**
Faites passer le fil supérieur par le crochet d'enfilage de la barre de l'aiguille.
- ④ **Plaque d'aiguille**
Des guides pour les coutures droites sont marqués sur la plaque d'aiguille.
- ⑤ **Couvercle du compartiment à canette/Logement**
Otez le couvercle du compartiment à canette, puis insérez la canette dans le logement.
- ⑥ **Griffes d'entraînement**
Les griffes d'entraînement font avancer le tissu dans le sens de couture.
- ⑦ **Pied-de-biche**
Les pied de biche applique une pression constante sur le tissu pendant la couture. Fixez le pied-de-biche approprié au point sélectionné.
- ⑧ **Support de pied-de-biche**
Le pied-de-biche est installé sur le support.

Côté droitvue arrière

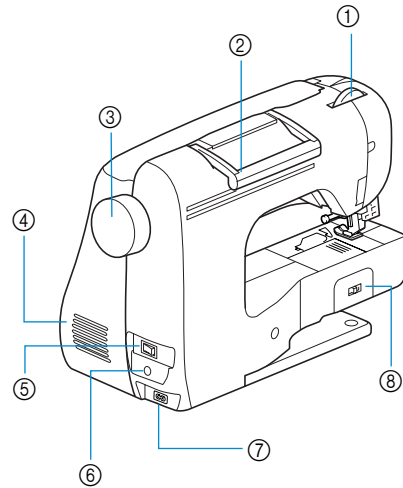

- ① **Disque du pied-de-biche**
Utilisez le disque du pied-de-biche pour régler la pression exercée par le pied-de-biche sur le tissu.
- ② **Poignée**
Transportez la machine à coudre par sa poignée.
- ③ **Volant**
Faites tourner le volant vers vous pour relever et abaisser l'aiguille pour la couture d'un point.
- ④ **Grille d'aération**
La grille d'aération permet de faire circuler l'air au niveau du moteur. Ne couvrez pas la grille d'aération lorsque vous utilisez la machine à coudre.
- ⑤ **Interrupteur d'alimentation principal**
Mettez la machine sous et hors tension à l'aide de l'interrupteur d'alimentation principal.
- ⑥ **Prise de la pédale de commande**
Insérez la fiche de l'extrémité du câble de la pédale de commande dans la prise correspondante.
- ⑦ **Prise d'alimentation électrique**
Insérez la fiche du cordon d'alimentation électrique dans la prise correspondante.
- ⑧ **Curseur de réglage des griffes d'entraînement**
Utilisez le curseur de réglage des griffes d'entraînement pour les abaisser.



Mémorandum

- Reportez-vous aux pages Couverture B, D ou E pour apprendre à utiliser votre machine.

Touches de fonctionnement

Les touches de fonctionnement vous permettent d'effectuer facilement plusieurs opérations de base avec la machine à coudre.

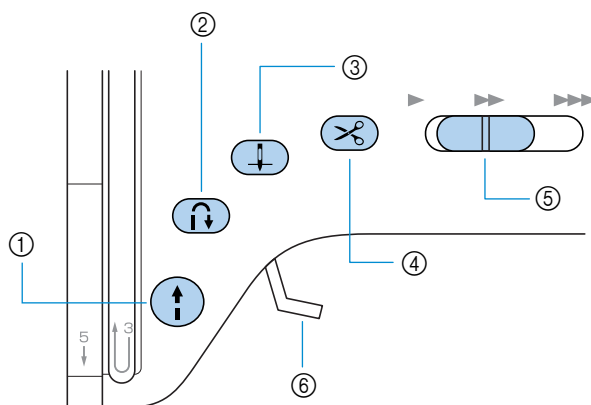

- ① **Touche Marche/arrêt**

Appuyez sur cette touche pour démarrer ou arrêter la couture. La machine coud à vitesse réduite au début de la couture lorsque cette touche est enfoncée. Lorsque vous cessez de coudre, l'aiguille est abaissée dans le tissu. Pour plus de détails, reportez-vous à la section "Démarrage du travail de couture" (page 46). La touche devient verte, rouge ou orange, selon le fonctionnement de la machine à coudre.

 - Vert : la machine est prête à commencer la couture ou est en cours de couture
 - Rouge : la machine n'est pas prête à commencer la couture
 - Orange : l'axe du bobineur de canette est déplacé vers la droite pour le bobinage de la canette
- ② **Touche Point inverse/renfort**

Appuyez sur la touche Point inverse/renfort pour coudre des points inverses ou de renfort. Les points inverses sont réalisés en maintenant la touche enfoncée pour coudre dans le sens opposé. Les points de renfort sont réalisés en cousant 3 à 5 points les uns sur les autres. Pour plus de détails, reportez-vous à la section "Arrêt des points" (page 48).
- ③ **Touche Positionnement aiguille**

Appuyez sur cette touche pour relever ou abaisser l'aiguille. Appuyez deux fois sur cette touche pour coudre un point.
- ④ **Touche Coupe-fil**

Appuyez sur cette touche, à la fin de la couture, pour couper le fil supérieur et celui de la canette. Pour plus de détails, reportez-vous à la section "Coupure du fil" (page 49).
- ⑤ **Sélecteur de vitesse de couture**

Faites coulisser le sélecteur pour régler la vitesse de couture.
- ⑥ **Levier du pied-de-biche**

Soulevez et abaissez le levier pour actionner le pied-de-biche.

ATTENTION

- **N'appuyez pas sur la touche Coupe-fil après avoir coupé les fils, sinon vous risquez de casser l'aiguille, d'emmêler les fils ou d'endommager la machine.**

Remarque

- N'appuyez pas sur la touche Coupe-fil si aucun tissu ne se trouve sous le pied-de-biche ou si la machine est en cours de fonctionnement, sinon vous risquez de l'endommager.
- Pour couper du fil plus épais que le n°30, du fil nylon ou d'autres fils particuliers, utilisez le coupe-fil situé sur le côté de la machine. Pour plus de détails, reportez-vous à la section "Coupure du fil" (page 49).

Panneau de commande

Le panneau de commande, situé sur la partie droite de la face avant de la machine à coudre, est composé de l'Écran à cristaux liquides et des touches permettant de spécifier divers réglages de point.

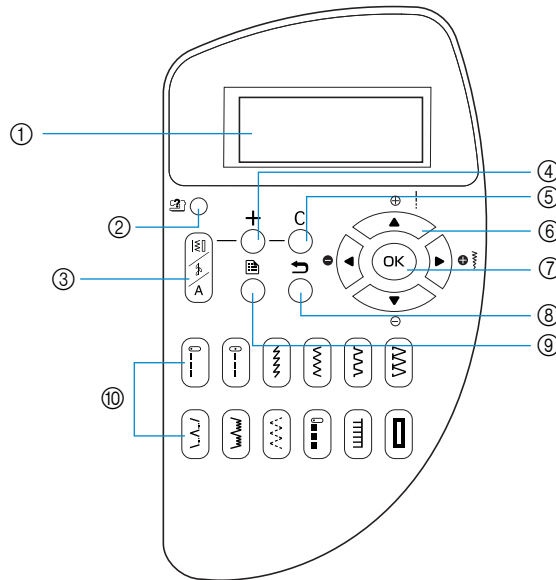

① Écran à cristaux liquides

Les réglages du point sélectionné et les messages d'erreur en cas d'utilisation incorrecte s'affichent sur l'écran à cristaux liquides. Utilisez les touches ② à ⑨, décrites ci-dessous, pour afficher divers éléments et sélectionner les réglages voulus. Pour plus de détails, reportez-vous à la section "Ecrans à cristaux liquides" (page 10).

② Touche d'aide de la machine à coudre

Appuyez sur cette touche pour afficher des informations sur l'utilisation de la machine. Vous pouvez afficher des descriptions simples de l'enfilage supérieur, de l'installation de la canette, du bobinage de celle-ci et du remplacement du pied-de-biche.

③ Touche de sélection de point

Appuyez sur cette touche pour sélectionner le type de point souhaité.



④ Touche +

Appuyez sur cette touche pour ajouter un motif lorsque vous cousez plusieurs caractères ou points décoratifs.

⑤ Touche C

Appuyez sur cette touche pour supprimer un motif ajouté lorsque vous cousez plusieurs caractères ou points décoratifs.

⑥ Touches fléchées

Utilisez ces touches pour déplacer le curseur dans le sens indiqué lorsque vous sélectionnez un élément affiché à l'écran. Vous pouvez également appuyer sur  pour sélectionner un réglage inférieur et sur  pour un réglage supérieur.

⑦ Touche OK

Appuyez sur cette touche pour appliquer l'élément sélectionné.

⑧ Touche Arrière

Appuyez sur cette touche pour revenir à l'écran précédent.

⑨ Touche de réglage

Appuyez sur cette touche pour sélectionner des réglages de couture, tels que la couture automatique de points inverses/renfort, ou d'autres réglages, tels que le bip de fonctionnement.

⑩ Touches de points

Utilisez ces touches pour sélectionner rapidement l'un des 12 points les plus souvent utilisés. Pour plus de détails, reportez-vous à la section "Sélection des points" (page 64).

Accessoires en option

Les accessoires suivants sont disponibles en option.

1.

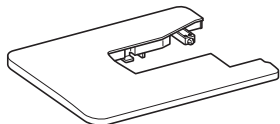

1. Table large

Réf. : WT2 (XC4541-051)



Mémemorandum

- Pour obtenir des pièces ou accessoires en option, contactez votre revendeur ou le centre de service agréé le plus proche.

Introduction

Merci d'avoir acheté cette machine à coudre.

Avant de l'utiliser, consultez ce manuel pour connaître le fonctionnement correct des diverses fonctions. Une fois que vous aurez lu ce manuel, rangez-le dans un endroit aisément accessible pour pouvoir vous y référer ultérieurement.

Fonctions de la machine à coudre

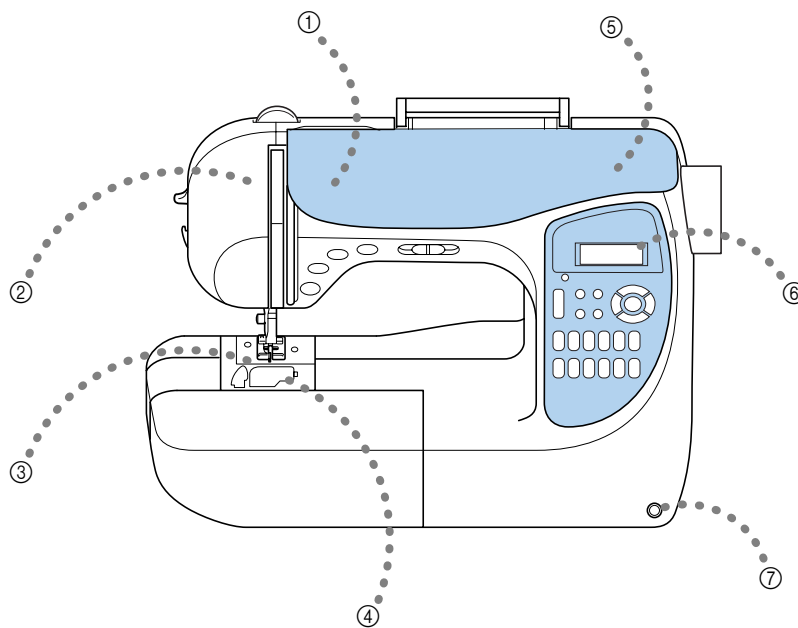

- ① **Enfilage supérieur aisé**
La bobine pouvant être installée à l'avant de la machine à coudre, le fil supérieur peut être aisément enfilé. Il est également possible d'enfiler l'aiguille à l'aide d'une opération simple. (Page 22)
- ② **Tension du fil supérieur auto**
La tension du fil est réglée automatiquement.
- ③ **Coupure de fil automatique**
Vous pouvez régler la machine à coudre pour couper automatiquement le fil à la fin de la couture. (Page 56)
- ④ **Enfilage inférieur à l'aide d'une seule touche**
Vous pouvez commencer à coudre sans sortir le fil de la canette. (Page 20)
- ⑤ **Bobinage simple de la canette**
Vous pouvez bobiner la canette aisément et rapidement avec du fil. (Page 16)
- ⑥ **Points intégrés**
Vous pouvez choisir parmi les points intégrés disponibles, notamment des points courants, caractères et décoratifs. Vous pouvez rapidement sélectionner douze des points courants les plus souvent utilisés à l'aide des touches de points. (Page 64)
- ⑦ **Releveur à genou**
A l'aide du releveur à genou, vous pouvez faire monter et descendre le pied-de-biche avec le genou, libérant ainsi les mains pour diriger le tissu. (Page 59)

Matières

Accessoires fournis	Couverture A
Accessoires	Couverture A
Noms des pièces de la machine et leur fonction	Couverture B
Vue avant.....	Couverture B
Section Aiguille et pied-de-biche	Couverture C
Côté droitvue arrière	Couverture C
Touches de fonctionnement	Couverture D
Panneau de commande.....	Couverture E
Accessoires en option	1
Introduction	2
Fonctions de la machine à coudre	2

PREPARATIFS

7

Mise sous/hors tension de la machine	8
Précautions relatives à l'alimentation électrique.....	8
Mise sous tension de la machine.....	9
Mise hors tension de la machine	9
Ecrans à cristaux liquides	10
Vérification des procédures d'utilisation de la machine.....	11
Modification des réglages de la machine	12
Modification des réglages.....	12
Changement de la position d'arrêt de l'aiguille	14
Réglage de la luminosité de l'écran à cristaux liquides.....	14
Modification de la langue d'affichage	15
Bobinage/installation de la canette	16
Précautions relatives à la canette.....	16
Bobinage de la de la canette	16
Installation de l'canette	20
Enfilage supérieur	22
Enfilage supérieur.....	22
Enfilage de l'aiguille.....	25
Utilisation de l' aiguille jumelée.....	26
Utilisation du fil se déroulant rapidement.....	29
Sortie du fil de la canette.....	29
Remplacement de l'aiguille	31
Précautions relatives à l'aiguille	31
Types d'aiguilles et utilisation	32
Vérification de l'aiguille	33
Remplacement de l'aiguille.....	33
Remplacement du Pied-de-biche	35
Précautions relatives au pied-de-biche	35
Remplacement du pied-de-biche	35
Réglage de la pression du pied-de-biche	37
Retrait du support du pied-de-biche	37
Utilisation du pied à double entraînement	38
Couture de pièces de tissu cylindriques ou de grande taille	40
Couture de pièces cylindriques	40
Couture de pièces de tissu de grande taille.....	40

NOTIONS ELEMENTAIRES DE COUTURE

43

Couture	44
Procédure de couture générale.....	44
Positionnement du tissu	45

Démarrage du travail de couture.....	46
Arrêt des points	48
Coupure du fil.....	49
Réglage de la tension des fils	51
Tension des fils	51
Changement de la tension du fil supérieur	52
Réglage de la longueur et de la largeur du point	53
Réglage de la largeur de point.....	53
Réglage de la longueur de point.....	54
Fonctions utiles	55
Couture automatique de points inversespoints de renfort	55
Couture automatique du fil	56
Enregistrement des réglages des points	58
Montée et descente du pied-de-biche sans l'aide des mains	59
Conseils utiles de couture.....	60
Echantillon.....	60
Modification du sens de couture	60
Couture de lignes courbes.....	60
Couture de tissus épais.....	61
Couture de tissus fins	61
Couture de tissus élastiques.....	61
Couture de cuirs ou de tissus en vinyle	62
Couture d'un rabat régulier	62

POINTS DE COUTURE COURANTS 63

Sélection des points.....	64
Types de points	64
Sélection des points	64
Points de surfilage	66
Couture de points de surfilage avec le pied pour surjet "G"	66
Couture de points de surfilage avec le pied zigzag "J".....	67
Couture de points de surfilage avec le couteau raseur	68
Points simples.....	70
Faufilage	70
Points simples	71
Point invisible.....	72
Points de boutonnière	74
Couture de boutonnières.....	75
Couture de boutons.....	79
Fixation d'une fermeture à glissière.....	81
Fixation d'une fermeture à glissière centrée.....	81
Fixation d'une fermeture à glissière latérale.....	83
Fixation d'une fermeture à glissière/d'un passepoil.....	86
Fixation d'une fermeture à glissière centrée.....	86
Fixation d'un passepoil	87
Couture de tissus élastiques et de ruban élastique.....	88
Points élastiques.....	88
Fixation d'un élastique	88
Points d'appliqué, patchwork et de capitonnage	90
Points d'appliqué	91
Points patchwork (piqué fantaisie).....	92
Assemblage.....	92
Capitonnage.....	94
Capitonnage en mouvement libre	95
Points plumes.....	96
Points de renfort.....	98
Point élastique triple	98
Points d'arrêt.....	98
Reprisage	100

Points à œillet	102
Points horizontaux	103
Points décoratifs	105
Points de chausson	106
Points feston	107
Point smock	107
Points de coquille	108
Point d'assemblage	109
Points Héritage	110
Couture des divers motifs décoratifs prédéfinis	113
Réalisation de magnifiques motifs	113
Motifs de couture	113
Motifs combinés	114
Couture répétée de motifs	115
Vérification du motif sélectionné	116
Modification de la taille du motif	117
Modification de la densité du point	118
Modification de la longueur du motif	118
Décalage des motifs	119
Mise en miroir du motif	120
Enregistrement d'un motif	121
Réalignement du motif	122
Conception d'un motif	124
Dessin d'une ébauche du motif	124
Saisie des données du motif	125
Exemples de conceptions	127

ANNEXE 129

Réglages de points	130
Points de couture courants	130
Autres points	135
Maintenance	138
Nettoyage de la surface de la machine	138
Nettoyage du logement de la canette	138
Dépannage	140
Messages d'erreur	144
Rien ne s'affiche sur écran à cristaux liquides	145
Réglage aisé de la tension des fils	145
Bip de fonctionnement	146
Annulation du bip de fonctionnement	146
Retrait du capot supérieur	147
Indice	148

NOUS VOUS FELICITONS D'AVOIR CHOISI NOTRE MACHINE

Votre machine est l'une des machines à coudre automatisées les plus modernes. Pour profiter au maximum de toutes ses fonctions, nous vous suggérons de lire le manuel avant de l'utiliser.

VEUILLEZ LIRE CES INFORMATIONS AVANT D'UTILISER LA MACHINE

Pour une utilisation en toute sécurité

1. Surveillez toujours l'aiguille en cousant. Ne touchez pas le volant, le levier de remontée du fil, l'aiguille ou d'autres pièces mobiles.
2. N'oubliez pas de mettre la machine hors tension et de la débrancher lorsque :
 - son utilisation est terminée ;
 - vous remplacez ou retirez l'aiguille ou toute autre pièce ;
 - une coupure de courant survient pendant l'utilisation ;
 - vous effectuez l'entretien de la machine ;
 - vous laissez la machine sans surveillance.
3. Ne posez rien sur la pédale de commande.
4. Branchez la machine directement à la prise murale. N'utilisez pas de rallonge.

Pour assurer un usage de longue durée

1. Ne rangez pas cette machine dans des endroits exposés directement à la lumière du soleil ou très humides. N'utilisez pas et ne rangez pas la machine près d'un chauffage, d'un fer à repasser, d'une lampe à halogène ou d'autres objets chauds.
2. Utilisez uniquement des savons ou détergents neutres pour nettoyer le boîtier. La benzène, les solvants et les poudres à récurer peuvent endommager le boîtier et la machine et ne doivent donc jamais être utilisés.
3. Ne faites pas tomber et ne cognez jamais la machine.
4. Consultez toujours le manuel d'instruction pour remplacer ou installer tout assemblage, les pieds-de-biche, l'aiguille ou toute autre pièce pour une installation correcte.

Lors de réparations

Lors d'un mauvais fonctionnement ou d'un réglage nécessaire, suivez en premier le tableau de dépannage à l'arrière du manuel d'instruction pour inspecter et régler la machine vous-même. Si le problème persiste, consultez votre revendeur Brother local agréé.

Pour plus d'informations sur le produit et des mises à jour, visitez notre site Web à l'adresse www.brother.com

1

PREPARATIFS

Ce chapitre décrit les différents préparatifs nécessaires avant de commencer la couture.

Mise sous/hors tension de la machine	8
Ecrans à cristaux liquides	10
Modification des réglages de la machine	12
Bobinage/installation de la canette	16
Enfilage supérieur	22
Remplacement de l'aiguille	31
Remplacement du Pied-de-biche	35
Couture de pièces de tissu cylindriques ou de grande taille	40

PREPARATIFS

Mise sous/hors tension de la machine

Cette section explique comment mettre la machine à coudre sous puis hors tension.

Précautions relatives à l'alimentation électrique

Veillez à respecter les précautions suivantes relatives à l'alimentation électrique.

! AVERTISSEMENT

- **Utilisez uniquement l'alimentation domestique normale pour alimenter votre machine.**
L'utilisation d'autres sources d'alimentation pourrait causer des incendies, électrocutions ou endommager la machine.
- **Mettez la machine hors tension et débranchez-la de la prise murale dans les cas suivants :**
 - lorsque vous n'êtes pas à proximité de la machine ;
 - après avoir utilisé la machine ;
 - en cas de coupure de courant pendant l'utilisation de la machine ;
 - lorsque la machine ne fonctionne pas correctement à cause d'une mauvaise connexion ou d'un débranchement ;
 - pendant un orage.

! ATTENTION

- **N'utilisez pas de rallonge ni d'adaptateurs multiples pour brancher cette machine avec d'autres appareils.** Sinon, vous risquez de vous électrocuter ou un incendie risque de se produire.
- **Ne touchez pas la fiche si vous avez les mains mouillées.** Vous risqueriez de vous électrocuter.
- **Lorsque vous débranchez la machine, veillez à la mettre d'abord hors tension.** Tenez toujours la fiche pour la retirer de la prise murale. Si vous tirez sur le cordon, celui-ci pourrait être endommagé, et vous risquez de vous électrocuter ou un incendie risque de se produire.
- **Ne coupez pas, n'endommagez pas, ne modifiez pas, ne pliez pas avec force le cordon d'alimentation, ne tirez pas dessus, ne le tordez pas et ne le liez pas non plus.** Ne placez jamais d'objets lourds sur le cordon. Ne placez jamais le cordon près d'une source de chaleur. Toutes ces actions pourraient endommager le cordon et vous risqueriez de vous électrocuter ou de provoquer un incendie. Si le cordon ou la fiche est endommagé, apportez la machine à votre revendeur agréé pour la faire réparer avant de continuer à l'utiliser.
- **Débranchez le cordon d'alimentation si la machine n'est pas utilisée pendant une longue période de temps.** Sinon un incendie risque de se produire.

Mise sous tension de la machine

- 1 Vérifiez que la machine à coudre est hors tension (interrupteur d'alimentation principal en position "O"), puis connectez le cordon à la prise d'alimentation située à droite de la machine.
- 2 Insérez la fiche du cordon d'alimentation dans une prise électrique domestique.

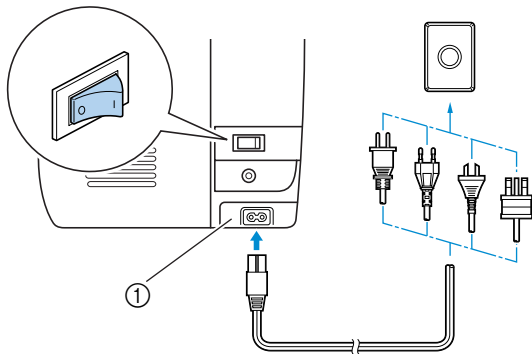

① Prise d'alimentation électrique

- 3 Appuyez sur le côté droit de l'interrupteur d'alimentation principal à droite de la machine (position "I").

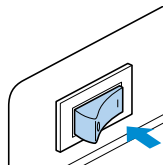

- ▶ La lampe de couture et l'écran à cristaux liquides s'allument lorsque la machine est mise sous tension.

Mise hors tension de la machine

Une fois que vous n'utilisez plus la machine à coudre, éteignez-la. Avant de transporter la machine, veillez à la mettre hors tension.

- 1 Vérifiez que la machine n'est pas en train de coudre.
- 2 Appuyez sur le côté gauche de l'interrupteur d'alimentation principal à droite de la machine (position "O").

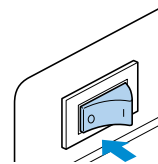

- ▶ La lampe de couture s'éteint lorsque la machine est mise hors tension.

- 3 Débranchez le cordon d'alimentation électrique de la prise. Maintenez la fiche lorsque vous débranchez le cordon d'alimentation.
- 4 Débranchez le cordon d'alimentation électrique de la prise d'alimentation.

Remarque

- Lorsque la machine à coudre est hors tension, tous les réglages de point sont annulés.
- Si une panne d'électricité se produit en cours d'utilisation de la machine à coudre, mettez-la hors tension et débranchez le cordon d'alimentation. Pour une utilisation correcte, respectez la procédure nécessaire lorsque vous redémarrez la machine à coudre.

Ecrans à cristaux liquides

L'écran à cristaux liquides, situé sur la partie droite de la face avant de la machine à coudre, affiche les réglages du point sélectionné ainsi que les messages d'erreur en cas d'utilisation incorrecte. Lorsque la machine est sous tension, l'écran à cristaux liquides s'allume et l'écran suivant apparaît.

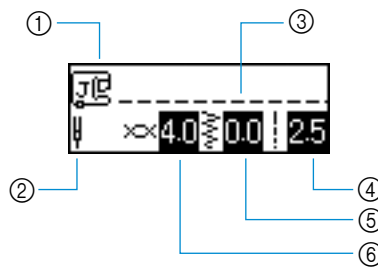

- ① Pied-de-biche à utiliser
- ② Aiguille simple ou jumelée
- ③ Point sélectionné
- ④ Longueur du point (mm)
- ⑤ Largeur du point (mm)
- ⑥ Tension du fil supérieur



Mémemorandum

- Pour plus de détails sur les messages d'erreur s'affichant en cas d'utilisation incorrecte, reportez-vous à la section "Messages d'erreur" (page 144).

Vérification des procédures d'utilisation de la machine

Des descriptions simples du remplacement du pied-de-biche, de l'enfilage supérieur, du bobinage de la canette et de l'installation de celle-ci peuvent être affichées sur l'écran à cristaux liquides.

1 Mettez la machine à coudre sous tension.

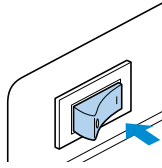

► L'écran à cristaux liquides s'allume.

2 Appuyez sur la (Touche d'aide de la machine à coudre) sur le panneau de commande.

► L'écran d'aide de la machine s'affiche.

3 Appuyez sur ▲, ▼, ◀ et ▶ (Touches fléchées) jusqu'à ce que l'image illustrant la rubrique de votre choix soit sélectionnée.

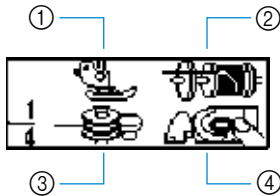

- ① Remplacement du pied-de-biche
- ② Enfilage supérieur
- ③ Bobinage de la canette
- ④ Installation de la canette

4 Appuyez sur (Touche OK).

► Le premier écran décrivant la procédure de la rubrique sélectionnée s'affiche.

5 Pour afficher l'écran suivant, appuyez sur ▼. Pour revenir à l'écran précédent, appuyez sur ▲.

- Exemple : Enfilage supérieur



6 Lorsque vous n'avez plus besoin de l'écran d'aide, appuyez sur (Touche OK).

► L'écran du point initial s'affiche de nouveau.



Remarque

- Pour plus de détails sur chaque rubrique, reportez-vous à la page correspondante du présent manuel d'instructions.

1

Modification des réglages de la machine

Plusieurs fonctions de la machine à coudre et réglages de couture peuvent être modifiés.

Modification des réglages

Cette section décrit la procédure générale de modification des réglages de la machine.

- 1 Mettez la machine à coudre sous tension.

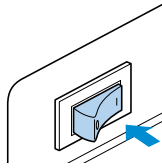

► L'écran à cristaux liquides s'allume.

- 2 Appuyez sur  (Touche de réglage) sur le panneau de commande.

► L'écran de réglage s'affiche.

- 3 Appuyez sur ▲, ▼, ◀ et ▶ (Touches fléchées) jusqu'à ce que le point ou l'attribut de la machine désiré soit sélectionné.



- 4 Appuyez sur  (Touche OK).



















► Un écran contenant les réglages de l'attribut sélectionné s'affiche.

- 5 Appuyez sur ▲, ▼, ◀ et ▶ (Touches fléchées) jusqu'à ce que le réglage souhaité soit sélectionné.

► Le réglage est modifié.

■ Liste des points ou attributs de la machine

Les points ou attributs de la machine pouvant être définis figurent ci-dessous. Pour plus de détails sur chaque attribut, reportez-vous à la page de référence correspondante.



Attributs	Icône	Détails	Référence
Tension des fils		Règle la tension du fil supérieur.	Page 51
Couture auto- matique de points inverses/ renfort		Spécifie la couture automatique de points inverses/ renfort.	Page 55
Coupure de fil automatique		Spécifie le mode de coupure de fil automatique.	Page 56
Vérification du motif		Permet de vérifier des motifs combinés.	Page 116
Images en miroir gauche/ droite		Motifs d'images en miroir le long d'un axe vertical.	Page 120
Longueur du motif		Règle la longueur des points plumetis.	Page 118
Taille du motif		Agrandit ou réduit la taille des motifs.	Page 117
Couture répé- tée/simple		Spécifie si le motif doit être cousu une seule ou plu- sieurs fois.	Page 115
Densité du point		Spécifie la densité de couture du point.	Page 118
Enregistrement des réglages		Permet d'enregistrer la tension des fils et la largeur et la longueur réglées du motif.	Page 58
Positionne- ment de l'aiguille		Spécifie le positionnement de l'aiguille lorsque la machine à coudre est arrêtée.	Page 14
Couture avec l'aiguille jume- lée		Spécifie l'aiguille jumelée.	Page 26
Contrôle de la largeur du point		Permet de régler la largeur du point à l'aide du sélec- teur de vitesse de couture.	Page 96
Langue		Permet de modifier la langue utilisée à l'écran.	Page 15
Sonnerie		Spécifie si un bip est émis à chaque opération.	Page 146
Luminosité de l'écran à cris- taux liquides		Règle la luminosité de l'écran à cristaux liquides.	Page 14
Réglage verti- cal du motif		Règle la position du motif vers le haut et vers le bas.	Page 122
Réglage hori- zontal du motif		Règle la position du motif vers la gauche et vers la droite.	Page 122

1

PREPARATIFS

Changement de la position d'arrêt de l'aiguille



Lorsque vous achetez la machine à coudre, elle est réglée pour que l'aiguille reste abaissée, dans le tissu, à l'arrêt de la couture. Toutefois, vous pouvez la régler pour que l'aiguille reste relevée.

- 1 Appuyez sur  (Touche de réglage) sur le panneau de commande, puis appuyez sur ▲, ▼, ◀ et ▶ (Touches fléchées) jusqu'à ce que  soit sélectionné.

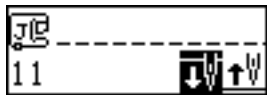

- 2 Appuyez sur  (Touche OK).
 - ▶ L'écran permettant de changer la position d'arrêt de l'aiguille s'affiche.



- 3 Appuyez sur ▶ pour sélectionner . Pour revenir à , appuyez sur ◀.

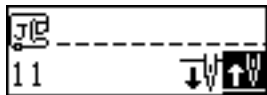



- ▶ La machine est maintenant définie pour s'arrêter l'aiguille en position relevée.

- 4 Appuyez sur  (Touche OK).
 - ▶ L'écran du point initial s'affiche de nouveau.

Réglage de la luminosité de l'écran à cristaux liquides

La luminosité de l'écran à cristaux liquides peut être réglée.

- 1 Appuyez sur  (Touche de réglage) sur le panneau de commande, puis appuyez sur ▲, ▼, ◀ et ▶ (Touches fléchées) jusqu'à ce que  soit sélectionné.



- 2 Appuyez sur  (Touche OK).
 - ▶ L'écran permettant de modifier la luminosité de l'écran à cristaux liquides s'affiche.

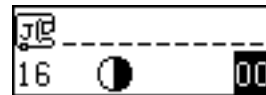

- 3 Pour augmenter la luminosité de l'écran à cristaux liquides, appuyez sur ◀ (-). Pour la diminuer, appuyez sur ▶ (+).

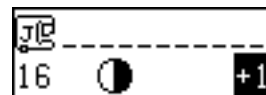



- ▶ La luminosité de l'écran à cristaux liquides est modifiée.

- 4 Appuyez sur  (Touche OK).
 - ▶ L'écran du point initial s'affiche de nouveau.

Modification de la langue d'affichage

La langue apparaissant à l'écran peut être remplacée par l'une des nombreuses langues disponibles.

- 1 Appuyez sur  (Touche de réglage) sur le panneau de commande, puis appuyez sur ▲, ▼, ◀ et ▶ (Touches fléchées) jusqu'à ce que  soit sélectionné.



- 2 Appuyez sur  (Touche OK).
 - ▶ L'écran permettant de modifier la langue d'affichage s'affiche.
- 3 Appuyez sur ◀ ou ▶ jusqu'à ce que la langue souhaitée soit sélectionnée.

La langue peut être remplacée par l'une des langues disponibles : anglais, français, allemand, néerlandais, espagnol, italien, danois, norvégien, finnois, suédois, portugais, russe, japonais, coréen ou autres.

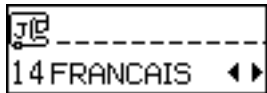

- ▶ La langue d'affichage est modifiée.
- 4 Appuyez sur  (Touche OK).
 - ▶ L'écran du point initial s'affiche de nouveau.

1

PREPARATIFS

Bobinage/installation de la canette

Cette section décrit comment bobiner le fil sur la canette, puis l'insérer.

Précautions relatives à la canette

Veillez à respecter les précautions suivantes en ce qui concerne la canette.



ATTENTION

- **N'utilisez que la canette (réf. : SFB (XA5539-151)) conçue spécialement pour cette machine à coudre. Si vous utilisez un autre type de canette, vous risquez de vous blesser ou d'endommager la machine.**
- **La canette fournie a été spécialement conçue pour cette machine à coudre. Si vous utilisez des canettes d'anciens modèles, la machine ne fonctionnera pas correctement. N'utilisez que la canette fournie ou une canette du même type (réf. : SFB (XA5539-151)).**

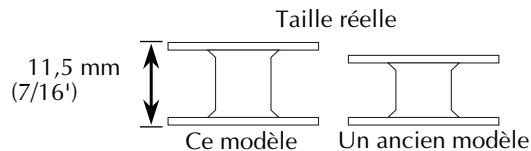

Bobinage de la de la canette

Enroulez le fil autour de la canette pour le préparer.

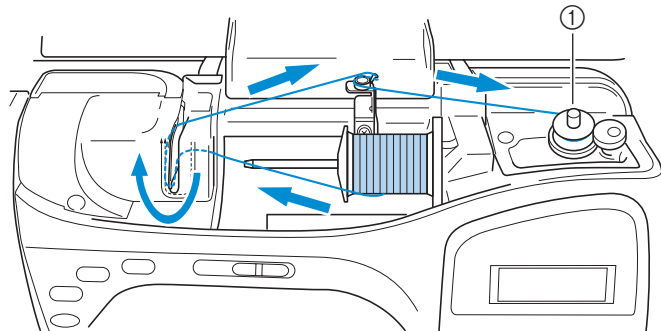

① Bobineur de canette



Mémemorandum

- Le sens d'enfilage de la machine pour le bobinage de la canette est indiqué par une ligne discontinue. Veillez à enfiler la machine comme indiqué.

1 Mettez la machine à coudre sous tension.

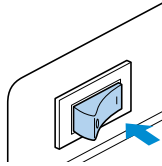

2 Ouvrez le capot supérieur.

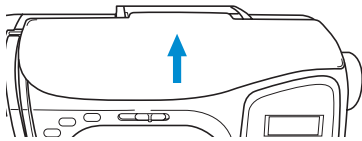

3 Placez la canette sur l'axe du bobineur pour que le ressort de l'axe se place dans l'encoche de la canette.

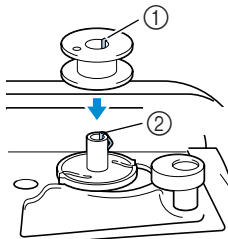

- ① Encoche
- ② Ressort de l'axe du bobineur de canette

4 Faites glisser l'axe du bobineur vers la droite.

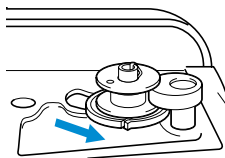

5 Otez le couvercle de bobine inséré sur le porte-bobine.

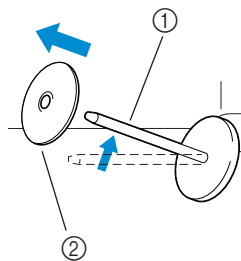

- ① Porte bobine
- ② Couvercle de bobine

6 Placez la bobine de fil pour la canette sur le porte-bobine.

Faites glisser la bobine sur le porte-bobine de sorte à ce qu'elle soit horizontale et que le fil se déroule à partir de la partie avant inférieure de la bobine.

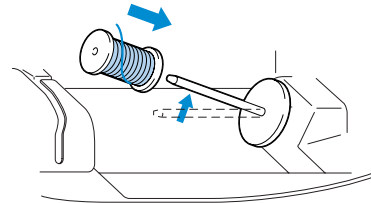

- Si la position de la bobine ne permet pas au fil de se dérouler correctement, celui-ci risque de s'emmêler autour du porte-bobine.

7 Placez le couvercle sur le porte-bobine.

Le côté arrondi du couvercle de bobine tourné vers la gauche, faites glisser au maximum le couvercle sur le porte-bobine jusqu'à ce que le côté droit de la bobine touche l'extrémité droite du porte-bobine.

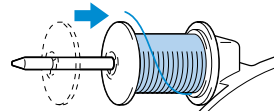

- Trois tailles de couvercles sont disponibles (grande, moyenne et petite). Utilisez un couvercle dont le diamètre est légèrement supérieur à celui de la bobine. Le couvercle de bobine de taille moyenne se trouve déjà sur le porte-bobine lorsque vous achetez la machine à coudre.

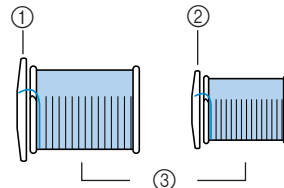

- ① Couvercle de bobine (grand)
- ② Couvercle de bobine (moyen)
- ③ Bobine

- Lorsque vous utilisez une bobine de fil bobiné de façon croisée, installez le petit couvercle en laissant un écart entre le couvercle et la bobine.

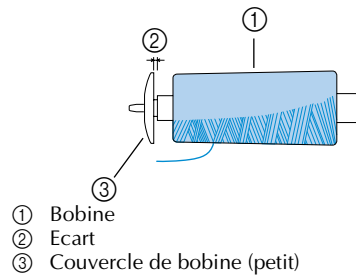

- ① Bobine
- ② Ecart
- ③ Couvercle de bobine (petit)

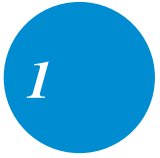

PREPARATIFS

ATTENTION

- Si la bobine ou le couvercle de bobine n'est pas positionné correctement, le fil risque de s'emmêler autour du porte-bobine ou l'aiguille risque de casser.
- Trois tailles de couvercles sont disponibles (grande, moyenne et petite), vous pouvez ainsi choisir le couvercle le mieux adapté à la taille de la bobine utilisée. Si le couvercle est trop petit pour la bobine utilisée, le fil risque de se bloquer dans la fente de la bobine ou l'aiguille risque de casser.

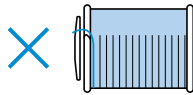

- 8** Tout en maintenant la bobine de la main droite, tirez sur le fil de la main gauche, puis faites passer le fil derrière le couvercle du guide-fil vers l'avant.

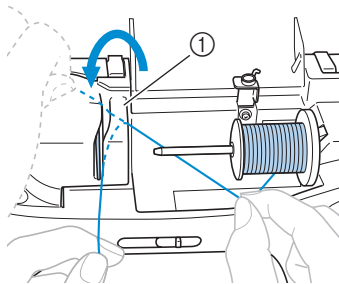

① Couvercle du guide-fil

- 9** Faites passer le fil sous la plaque du guide-fil par la droite.

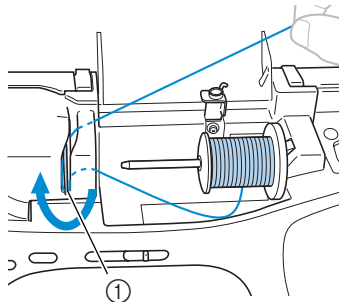

① Plaque du guide-fil

- 10** Tirez le fil vers la droite, passez-le sous le crochet du guide-fil pour le bobinage de la canette, puis enroulez le fil dans le sens inverse des aiguilles d'une montre entre les disques.

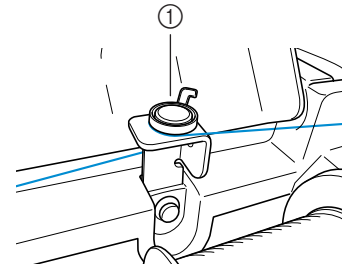
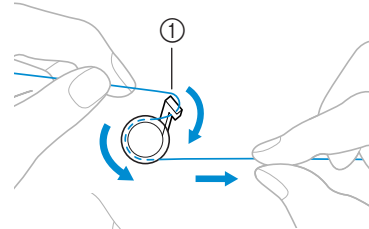

① Guide-fil pour le bobinage de la canette

- 11** Tout en maintenant de la main gauche l'extrémité du fil qui s'enroule autour du guide-fil pour le bobinage de la canette, à l'aide de votre main droite, enroulez quatre ou cinq fois, dans le sens des aiguilles d'une montre, l'extrémité libre du fil autour de la canette.

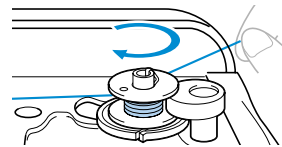

- 12** Tirez le fil vers la droite et passez-le dans la fente de la base du bobineur.

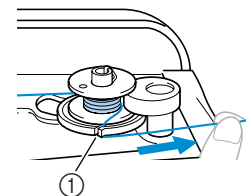

① Fente dans la base du bobineur (avec coupe-fil intégré)

- Le fil est coupé à la longueur adéquate.

! ATTENTION

- Veillez à couper le fil comme décrit à la page précédente. Si la canette est bobinée sans couper le fil à l'aide du coupe-fil intégré dans la fente de la base du bobineur, le fil risque de s'emmêler dans la canette, ou l'aiguille risque de se tordre ou de casser lorsque la canette tombe à court de fil.

- 13 Faites glisser le sélecteur de vitesse de couture vers la droite (pour augmenter la vitesse).

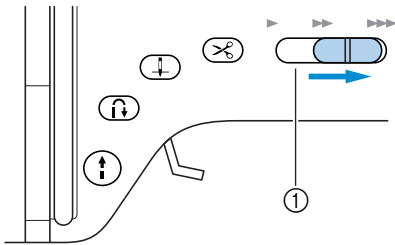

① Sélecteur de vitesse de couture

- 14 Appuyez une fois sur  (Touche Marche/arrêt).

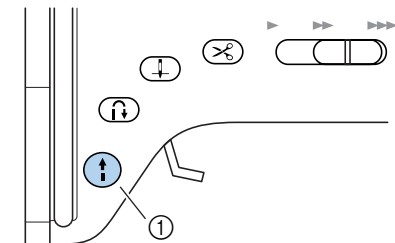

① Touche Marche/arrêt

- ▶ La canette commence à tourner et le fil s'enroule autour.
- ▶ La canette s'arrête de tourner lorsqu'elle est pleine.

- 15 Appuyez une fois sur  (Touche Marche/arrêt).

- ▶ La machine à coudre s'arrête.

- 16 Coupez, à l'aide d'une paire de ciseaux, l'extrémité du fil enroulé autour de la canette.

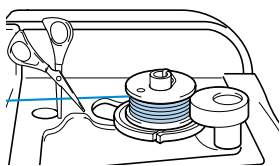

- 17 Faites glisser l'axe du bobineur vers la gauche.

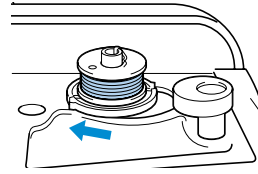

- 18 Retirez la canette de l'axe.

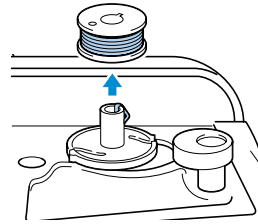

- 19 Remettez le sélecteur de vitesse de couture dans sa position d'origine.

! ATTENTION

- Le fil de la canette doit être correctement bobiné, sinon, l'aiguille risque de casser ou la tension du fil risque d'être incorrecte.

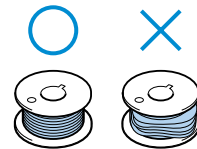

Mémemorandum

- Lorsque vous mettez en marche la machine à coudre ou lorsque vous tournez le volant après avoir bobiné le fil autour de la canette, vous entendez un cliquetis ; il ne s'agit pas d'un dysfonctionnement.

PREPARATIFS

Installation de l'canette

Installez une canette pleine.

ATTENTION

- Le fil de la canette doit être correctement bobiné, sinon, l'aiguille risque de casser ou la tension du fil risque d'être incorrecte.

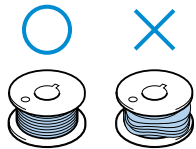

- La canette a été spécialement conçue pour cette machine à coudre. Si vous utilisez des canettes d'anciens modèles, la machine ne fonctionnera pas correctement. N'utilisez que la canette fournie ou une canette du même type (réf. : SFB (XA5539-151)).

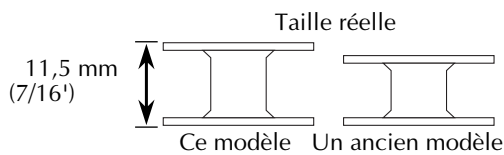
Mémorandum

- Le sens de passage du fil dans le logement de la canette est indiqué par des repères figurant autour du logement. Veillez à enfiler la machine comme indiqué.

- 1 Faites glisser bouton d'ouverture du compartiment à canette vers la droite.

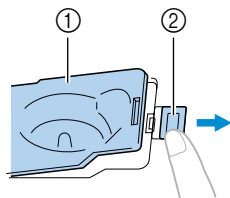

- ① Couvercle du compartiment à canette
- ② Bouton d'ouverture

▶ Le couvercle de la canette s'ouvre.

- 2 Otez le couvercle du compartiment à canette.
- 3 Maintenez la canette à l'aide de votre main droite et tenez de la main gauche l'extrémité du fil.

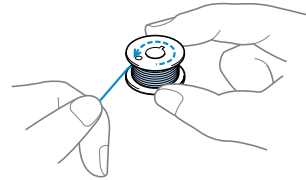

- Veillez à ne pas lâcher la canette.

- 4 Insérez la canette dans le logement de façon à ce que le fil se déroule vers la gauche.

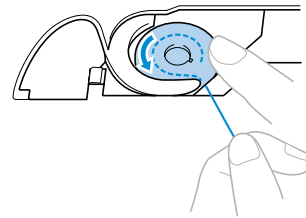

- Veillez à insérer correctement la canette.

- 5 Maintenez légèrement la canette vers le bas à l'aide de votre main droite et guidez de la main gauche le fil comme indiqué.

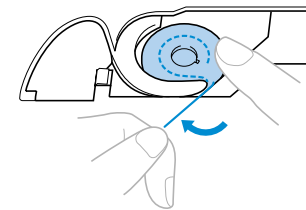

- 6 Faites passer le fil par la fente comme indiqué, puis sortez le fil en le tirant vers l'avant.

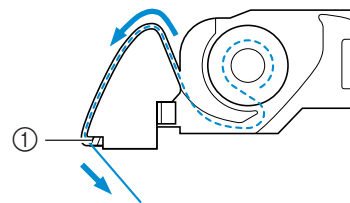

- ① Coupe-fil
- ▶ Le coupe-fil coupe le fil.

! ATTENTION

- **Veillez à maintenir d'un doigt la canette vers le bas et déroulez correctement le fil de la canette, sinon le fil risque de casser ou sa tension risque d'être incorrecte.**

- 7** **Remplacez le couvercle de la canette.**
Insérez l'onglet dans l'angle inférieur gauche du couvercle de canette, puis appuyez légèrement sur le côté droit.

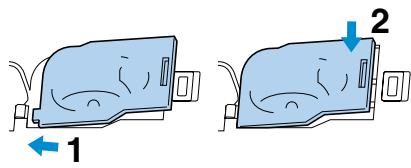

- L'enfilage inférieur est terminé.

Enfilez ensuite le fil supérieur. Poursuivez la procédure "Enfilage supérieur" (décrite à la page suivante).

🔔 Mémorandum

- Vous pouvez commencer à coudre sans sortir le fil de la canette. Pour le sortir avant de commencer à coudre, respectez la procédure "Sortie du fil de la canette" (page 29).

1

Enfilage supérieur

Cette section décrit les procédures de placement de la bobine du fil supérieur et d'enfilage de l'aiguille.

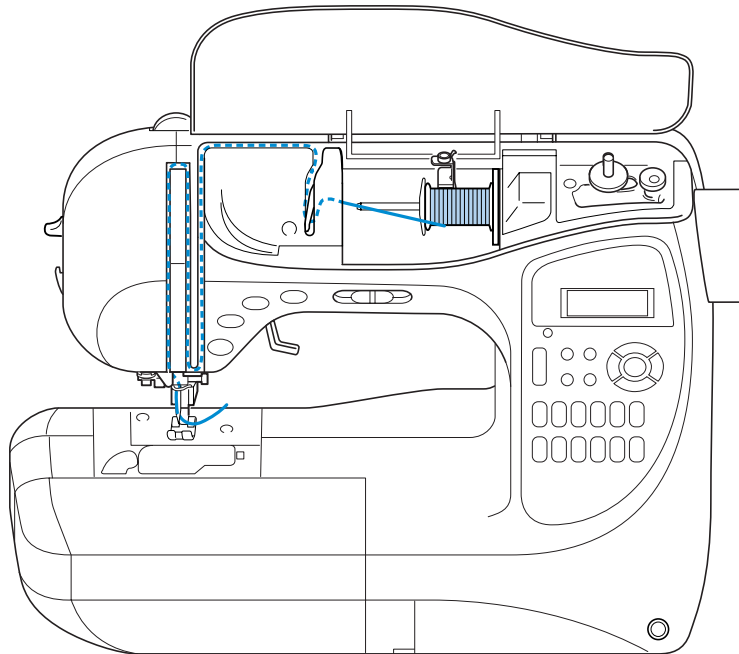

! ATTENTION

- Lorsque vous enfiler le fil supérieur, respectez attentivement les instructions. Si l'enfilage supérieur n'est pas correct, le fil risque de s'emmêler ou l'aiguille risque de se tordre ou de casser.



Mémorandum

- Le sens d'enfilage de la machine est indiqué par une ligne continue. Veillez à enfiler la machine comme indiqué.

Enfilage supérieur

- 1 Mettez la machine à coudre sous tension.

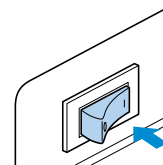

- 2 Relevez le levier du pied-de-biche.

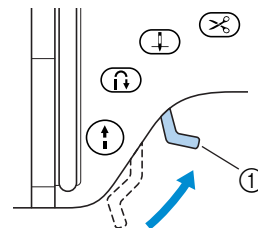

① Levier du pied-de-biche

▶ Le pied-de-biche est relevé.

- S'il n'est pas relevé, la machine à coudre ne peut être enfilée correctement.

3 Appuyez une ou deux fois sur \oplus (Touche Positionnement aiguille) pour relever l'aiguille.

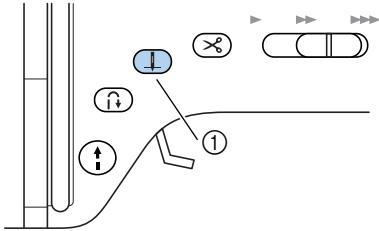

① Touche Positionnement aiguille

- Si l'aiguille n'est pas correctement relevée, la machine à coudre ne peut être enfilée. Vérifiez que le repère sur le volant est tourné vers le haut, comme illustré ci-dessous. Si le volant ne se trouve pas dans cette position, appuyez sur la touche Positionnement aiguille pour relever l'aiguille avant d'utiliser l'enfileur.

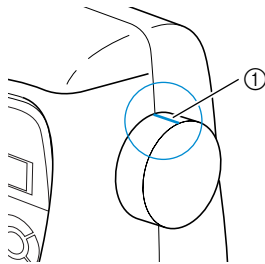

① Repère sur le volant

4 Ouvrez le capot supérieur.

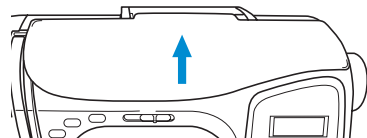

5 Otez le couvercle de bobine inséré sur le porte-bobine.

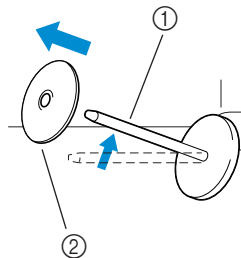

① Porte bobine
② Couvercle de bobine

6 Placez la bobine du fil supérieur sur le porte-bobine.

Faites glisser la bobine sur le porte-bobine de sorte à ce qu'elle soit horizontale et que le fil se déroule à partir de la partie avant inférieure de la bobine.

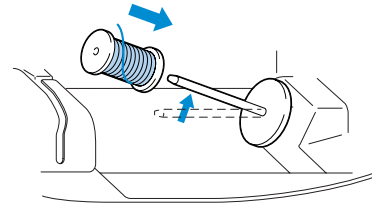

- Si la position de la bobine ne permet pas au fil de se dérouler correctement, celui-ci risque de s'emmêler autour du porte-bobine.

7 Placez le couvercle sur le porte-bobine.

Le côté arrondi du couvercle de bobine tourné vers la gauche, faites glisser au maximum le couvercle sur le porte-bobine jusqu'à ce que le côté droit de la bobine touche l'extrémité droite du porte-bobine.

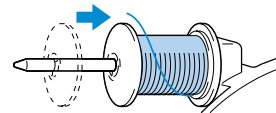

- Trois tailles de couvercles sont disponibles (grande, moyenne et petite). Utilisez un couvercle dont le diamètre est légèrement supérieur à celui de la bobine. Le couvercle de bobine de taille moyenne se trouve déjà sur le porte-bobine lorsque vous achetez la machine à coudre.

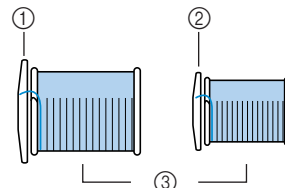

① Couvercle de bobine (grand)
② Couvercle de bobine (moyen)
③ Bobine

- Lorsque vous utilisez une bobine de fil bobiné de façon croisée, installez le petit couvercle en laissant un écart entre le couvercle et la bobine.

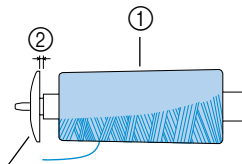

① Bobine
② Ecart
③ Couvercle de bobine (petit)

1

PREPARATIFS

ATTENTION

- Si la bobine ou le couvercle de bobine n'est pas positionné correctement, le fil risque de s'emmêler autour du porte-bobine ou l'aiguille risque de casser.
- Trois tailles de couvercles sont disponibles (grande, moyenne et petite), vous pouvez ainsi choisir le couvercle le mieux adapté à la taille de la bobine utilisée. Si le couvercle est trop petit pour la bobine utilisée, le fil risque de se bloquer dans la fente de la bobine ou l'aiguille risque de casser.

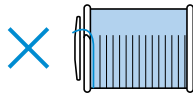

- 8** Tout en maintenant la bobine de la main droite, tirez sur le fil de la main gauche, puis faites passer le fil derrière le couvercle du guide-fil vers l'avant.

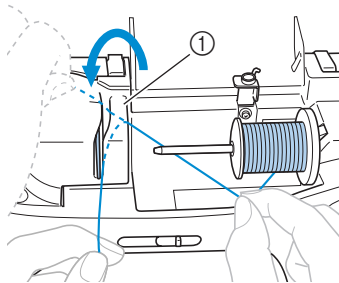

① Couvercle du guide-fil

- 9** Faites passer sous la plaque du guide-fil par la droite.

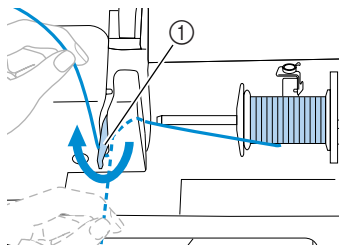

① Plaque du guide-fil

- 10** Tout en maintenant de la main droite le fil passant sous le tenseur de la plaque du guide-fil, faites passer le fil par les guides dans le sens (haut → gauche → bas → haut → bas) indiqué.

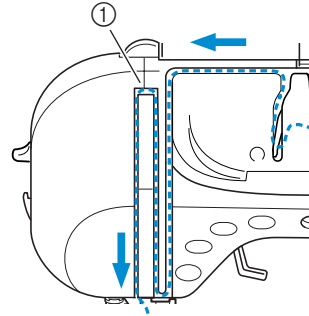

① Verrou

Le schéma suivant montre la position du verrou lorsque le pied-de-biche est abaissé. Le verrou étant fermé lorsque le pied-de-biche est abaissé, la machine ne peut être enfilée. Veillez à relever le pied-de-biche pour que le verrou soit ouvert et pouvoir enfiler la machine.

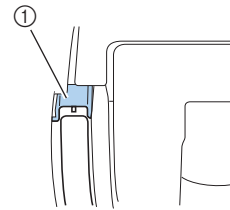

① Verrou

- 11** Faites passer le fil par le crochet d'enfilage à la base de la barre de l'aiguille.

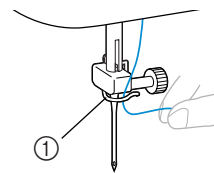

① Crochet d'enfilage de la barre de l'aiguille

Enfilez ensuite l'aiguille à l'aide de l'enfileur d'aiguille. Poursuivez la procédure "Enfilage de l'aiguille" (décrite à la page suivante).

Enfilage de l'aiguille

Vous pouvez utiliser l'enfileur d'aiguille avec les aiguilles de taille 75/11 à 100/16. Pour plus de détails sur l'aiguille, reportez-vous à la section "Types d'aiguilles et utilisation" (page 32).

- 1 De la main gauche, maintenez l'extrémité du fil passant par le crochet d'enfilage de la barre de l'aiguille, puis faites passer le fil par les disques du guide-fil de l'avant vers l'arrière.

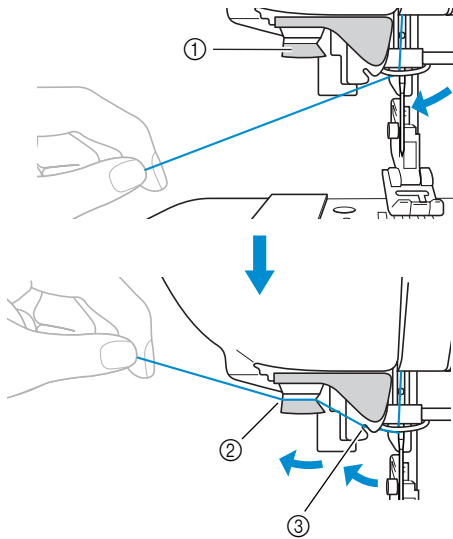

- 1 Disques du guide-fil
- 2 Passez-le à l'arrière.
- 3 Passez-le dans la fente.

- 2 Coupez le fil à l'aide du coupe-fil situé sur le côté gauche de la machine.

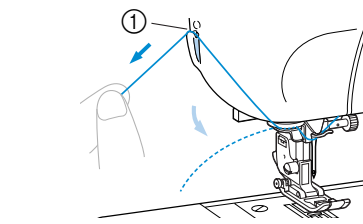

- 1 Coupe-fil

- 3 Abaissez le levier du pied-de-biche.

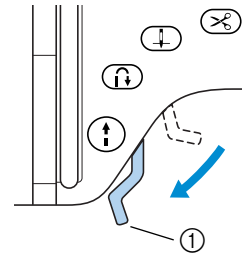

- 1 Levier du pied-de-biche
- Le pied-de-biche est abaissé.

- 4 Abaissez au maximum le levier de l'enfileur d'aiguille.

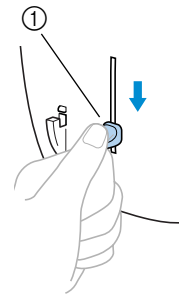

- 1 Levier de l'enfileur d'aiguille
- Le fil passe à travers le chas de l'aiguille.

- 5 Relâchez le levier de l'enfileur d'aiguille.

- 6 Tirez doucement la boucle formée par le fil introduit dans le chas de l'aiguille pour sortir l'extrémité du fil.

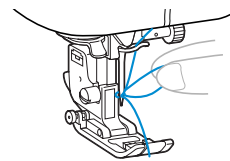

- 7 Relevez le levier du pied-de-biche, faites passer le fil par le pied-de-biche, puis sortez environ 5 cm (2') de fil vers l'arrière de la machine.

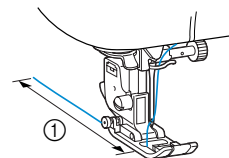

- 1 5 cm (2')
- L'enfilage supérieur est terminé.

1

PREPARATIFS

Maintenant que les enfilages supérieur et inférieur sont terminés, vous êtes prêt à commencer la couture.

**Remarque**

- Si l'aiguille n'est pas relevée, l'enfileur d'aiguille ne peut être efficace. Veillez à appuyer sur la touche Positionnement aiguille pour relever l'aiguille avant d'utiliser l'enfileur.
- Si l'aiguille jumelée est installée, vous ne pouvez pas utiliser l'enfileur d'aiguille. Pour plus de détails, reportez-vous à la section "Utilisation de l'aiguille jumelée" (à droite).

Utilisation de l'aiguille jumelée

Avec l'aiguille jumelée, vous pouvez coudre deux lignes parallèles du même point avec deux fils différents. L'épaisseur et la qualité des deux fils supérieurs doivent être identiques. Veillez à utiliser l'aiguille jumelée, le porte-bobine supplémentaire et le couvercle de bobine.

Pour plus de détails sur les points pouvant être cousus avec l'aiguille jumelée, reportez-vous à la section "Réglages de points" (page 130).

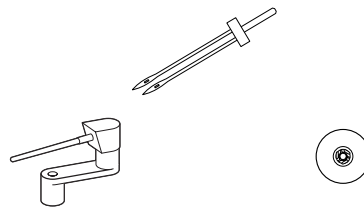
**! ATTENTION**

- **N'utilisez que l'aiguille jumelée (réf. : X59296-051). N'utilisez pas d'autre aiguille, elle risquerait de se tordre ou la machine pourrait être endommagée.**
- **N'utilisez jamais d'aiguilles tordues. Elles peuvent facilement casser et vous blesser.**

- 1 Installez l'aiguille jumelée.**
 - Pour plus de détails sur l'installation d'une aiguille, reportez-vous à la section "Remplacement de l'aiguille" (page 33).
- 2 Faites passer le fil supérieur par le chas gauche de l'aiguille.**
 - Pour plus de détails, reportez-vous aux étapes 1 à 11 de la section "Enfilage supérieur" (page 22).
- 3 Faites passer manuellement le fil supérieur par l'aiguille gauche.**

Introduisez le fil dans le chas de l'aiguille par l'avant.

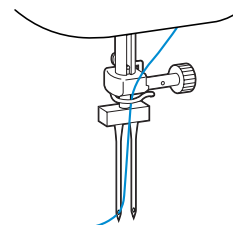

- Vous ne pouvez pas utiliser l'enfileur d'aiguille avec l'aiguille jumelée. Si vous l'utilisez, la machine à coudre risque d'être endommagée.

4 Insérez le porte-bobine supplémentaire sur l'axe du bobineur de canette.

Placez le porte-bobine supplémentaire de façon qu'il soit perpendiculaire à l'axe du bobineur de canette.

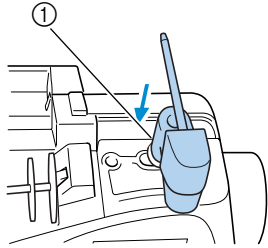

① Axe du bobineur de canette

5 Abaissez le porte-bobine de façon qu'il soit à l'horizontale.

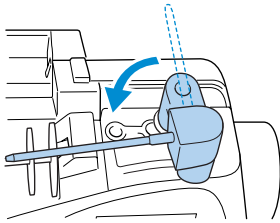

6 Placez la bobine de fil supérieure pour l'aiguille du côté droit sur le porte-bobine supplémentaire, puis fixez-la avec le couvercle de bobine.

Le fil doit se dérouler depuis le haut de la bobine.

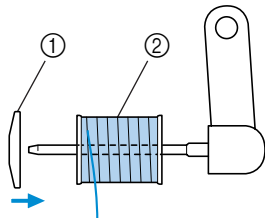

① Couvercle de bobine
② Bobine

7 Enfilez le fil supérieur de la même façon que pour celui du côté gauche.

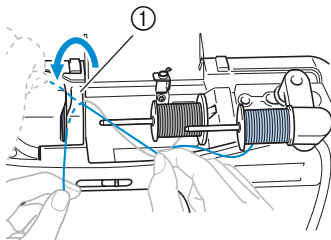

① Couvercle du guide-fil

• Pour plus de détails, reportez-vous aux étapes 8 à 10 de la section "Enfilage supérieur" (page 22).

8 Sans passer le fil par le crochet d'enfilage de la barre de l'aiguille, enfiler manuellement l'aiguille droite.

Introduisez le fil dans le chas de l'aiguille par l'avant.

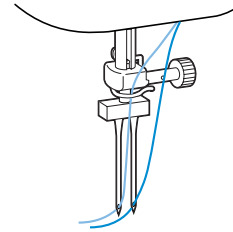

• Vous ne pouvez pas utiliser l'enfileur d'aiguille avec l'aiguille jumelée. Si vous l'utilisez, la machine à coudre risque d'être endommagée.

9 Fixez le pied zigzag "J".

• Pour plus de détails sur le remplacement du pied-de-biche, reportez-vous à la section "Remplacement du pied-de-biche" (page 35).

ATTENTION

● Lorsque vous utilisez l'aiguille jumelée, veillez à fixer le pied zigzag "J", sinon l'aiguille risque de casser ou la machine pourrait être endommagée.

10 Mettez la machine à coudre sous tension.

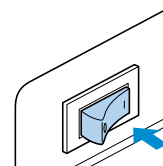

▶ L'écran à cristaux liquides s'allume.

11 Appuyez sur [REGLAGE] (Touche de réglage) sur le panneau de commande.

▶ L'écran de réglage s'affiche.





12 Appuyez sur ▲, ▼, ◀ et ▶ (Touches fléchées) jusqu'à ce que [ZIGZAG] soit sélectionné.

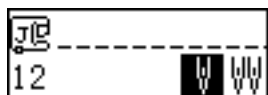

PREPARATIFS

13 Appuyez sur  (Touche OK).

- ▶ L'écran permettant de sélectionner l'aiguille jumelée s'affiche.

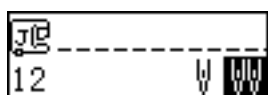
**14** Appuyez sur  pour sélectionner . Pour revenir à , appuyez sur .

- ▶ Vous pouvez maintenant utiliser l'aiguille jumelée.

15 Appuyez sur  (Touche OK).

- ▶ L'écran du point initial s'affiche de nouveau et  apparaît dans l'angle inférieur gauche de l'écran.



- Même lorsque la machine à coudre est hors tension, le réglage d'aiguille jumelée n'est pas annulé.

! ATTENTION

- Lorsque vous utilisez l'aiguille jumelée, veillez à sélectionner le réglage correspondant, sinon l'aiguille risque de casser ou la machine pourrait être endommagée.

16 Sélectionnez un point.

- Pour plus de détails sur la sélection d'un point, reportez-vous à la section "Sélection des points" (page 64).
- Pour plus de détails sur les points pouvant être cousus avec l'aiguille jumelée, reportez-vous à la section "Réglages de points" (page 130).

! ATTENTION

- Lorsque vous utilisez l'aiguille jumelée, veillez à sélectionner le point approprié, sinon l'aiguille risque de casser ou la machine pourrait être endommagée.

17 Commencez à coudre.

- Pour plus de détails sur le démarrage du travail de couture, reportez-vous à la section "Démarrage du travail de couture" (page 46).
- ▶ Deux lignes de points sont cousues en parallèle.

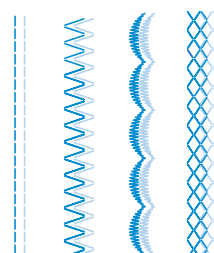
**! ATTENTION**

- Si vous changez le sens de la couture, appuyez sur  (Touche Positionnement aiguille) pour soulever l'aiguille, puis relevez le levier du pied-de-biche et tournez le tissu.

Utilisation du fil se déroulant rapidement

Lorsque vous utilisez du fil se déroulant rapidement, tel que du fil nylon transparent ou métallique, placez le filet à bobine fourni sur la bobine avant de placer la bobine sur le porte-bobine.

Si le filet est trop long, pliez-le pour l'ajuster à la taille de la bobine.

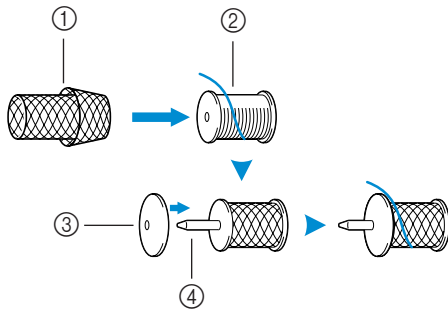

- ① Filet à bobine
- ② Bobine
- ③ Couvercle de bobine
- ④ Porte bobine

Sortie du fil de la canette

Lorsque vous cousez des fronces ou avant le capitonnage en mouvement libre, insérez au préalable le fil de la canette comme décrit ci-dessous.

① Insérez la canette dans le logement.

- Reportez-vous aux étapes ① à ⑤ de la section "Installation de l'canette" (page 20).

② Faites passer le fil de la canette par la fente.

Ne coupez pas le fil avec le coupe-fil.

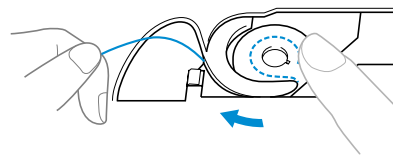

③ Tout en tenant légèrement le fil supérieur de la main gauche, appuyez deux fois sur (⬆) (Touche Positionnement aiguille) et relevez l'aiguille.

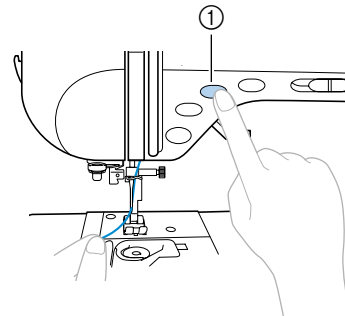

- ① Touche Positionnement aiguille

► Le fil de la canette fait une boucle autour du fil supérieur et vous pouvez tirer dessus.

④ Pour extraire le fil de la canette, tirez doucement le fil supérieur vers le haut.

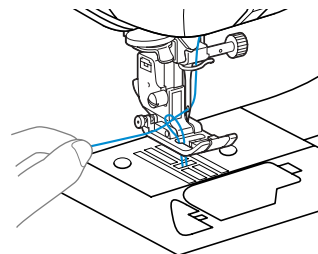

PREPARATIFS

- 5** Tirez environ 5 cm (2') de fil en le faisant passer sous le pied-de-biche vers l'arrière de la machine.

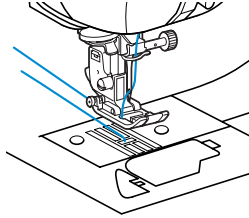

- 6** Remplacez le couvercle de la canette.
Insérez l'onglet dans l'angle inférieur gauche du couvercle de canette, puis appuyez légèrement sur le côté droit.

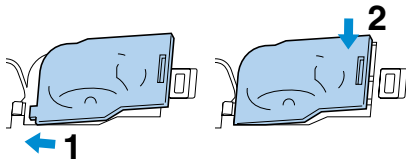

Remplacement de l'aiguille

Cette section donne des informations sur les aiguilles de la machine à coudre.

Précautions relatives à l'aiguille

Veillez à respecter les précautions suivantes relatives à la manipulation de l'aiguille. Le non-respect de ces précautions présente un grand danger, par exemple, l'aiguille se casse et des fragments sont éparpillés. Lisez attentivement et respectez scrupuleusement les instructions ci-dessous.



ATTENTION

- **N'utilisez que des aiguilles à coudre pour machine à usage domestique. N'utilisez pas d'autre aiguille, elle risquerait de se tordre ou la machine pourrait être endommagée.**
- **N'utilisez jamais d'aiguilles tordues. Elles peuvent facilement casser et vous blesser.**

1

Types d'aiguilles et utilisation

L'aiguille à utiliser dépend du tissu et de l'épaisseur du fil. Consultez le tableau suivant pour choisir le fil et l'aiguille appropriés au tissu à coudre.

Type de tissu/application		Fil		Taille de l'aiguille
		Type	Taille	
Tissus de poids moyen	Drap fin	Fil de coton	60–80	75/11–90/14
	Taffetas	Fil synthétique		
	Flanelle, Gabardine	Fil de soie	50–80	
Tissus fins	Linon	Fil de coton	60–80	65/9–75/11
	Crêpe georgette	Fil synthétique		
	Challis, satin	Fil de soie	50–80	
Tissus épais	Toile de jean	Fil de coton	30–50	90/14–100/16
	Velours côtelé	Fil synthétique	50	
	Tweed	Fil de soie		
Tissus élastiques	Jersey	Fil pour tricots	50–60	Aiguille à pointe boule (dorée) 75/11–90/14
	Tricot			
Tissus s'effilochant facilement		Fil de coton	50–80	65/9–90/14
		Fil synthétique		
		Fil de soie		
Pour couture supérieure		Fil synthétique	30	90/14–100/16
		Fil de soie		



Mémemorandum

- Plus le numéro du fil est petit, plus le fil est épais, et plus le numéro de l'aiguille est grand, plus l'aiguille est grosse.
- Lorsque vous cousez des tissus élastiques ou des tissus pour lesquels des points sautent fréquemment, utilisez l'aiguille à pointe boule.
- Utilisez une aiguille 90/14 à 100/16 avec les fils en nylon transparent, quel que soit le type de tissu.
- Une aiguille 75/11 est installée lorsque vous achetez la machine à coudre.



ATTENTION

- Les combinaisons tissu/fil/aiguille appropriées figurent dans le tableau de la page précédente. Si la combinaison n'est pas correcte, l'aiguille risque de se tordre ou de casser, en particulier lorsque vous utilisez des tissus épais (comme de la toile de jean) avec des aiguilles fines (comme les numéros 65/9 à 75/11). En outre, la couture risque d'être irrégulière, de faire des plis ou la machine peut sauter des points.

Vérification de l'aiguille

Il est extrêmement dangereux de coudre avec une aiguille tordue, elle risque en effet de casser en cours d'utilisation.

Avant d'utiliser l'aiguille, placez le côté plat de l'aiguille sur une surface plane et vérifiez que la distance entre les deux est régulière.

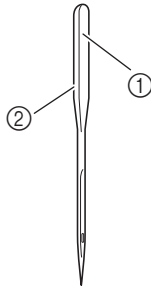

- ① Côté plat
- ② Identification du type d'aiguille

■ Aiguille correcte

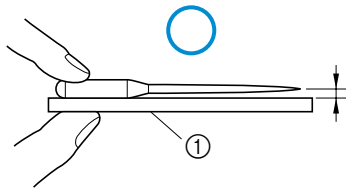

- ① Surface plane

■ Aiguille incorrecte

Si la distance entre l'aiguille et la surface plane n'est pas régulière, l'aiguille est tordue. N'utilisez pas d'aiguille tordue.

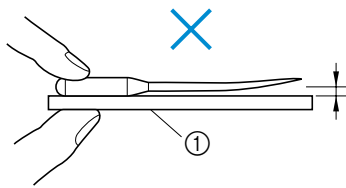

- ① Surface plane

Remplacement de l'aiguille

Remplacez l'aiguille comme décrit ci-dessous. Utilisez le tournevis et une aiguille droite (selon les instructions de la section "Vérification de l'aiguille").

1

- 1 Appuyez une ou deux fois sur (Touche Positionnement aiguille) pour relever l'aiguille.

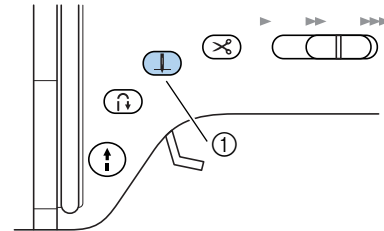

- ① Touche Positionnement aiguille

- 2 Mettez la machine à coudre hors tension.

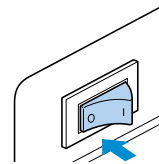

! ATTENTION

- Avant de remplacer l'aiguille, veillez à mettre la machine à coudre hors tension ; vous risqueriez en effet de vous blesser si vous appuyez malencontreusement sur la touche Marche/arrêt et que la machine commence à coudre.

- 3 Abaissez le levier du pied-de-biche.

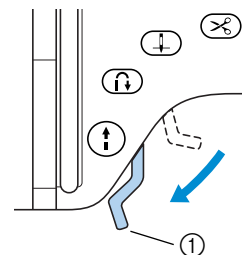

- ① Levier du pied-de-biche

PREPARATIFS

- 4** Tenez l'aiguille de la main gauche, puis, à l'aide d'un tournevis, tournez la vis du support de l'aiguille dans le sens inverse des aiguilles d'une montre pour retirer l'aiguille.

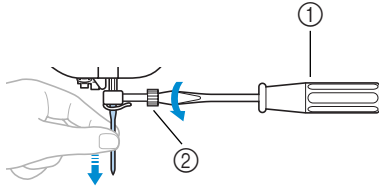

- ① Tournevis
② Vis du support d'aiguille

- Ne forcez pas lorsque vous serrez ou desserrez la vis du support d'aiguille, sinon, certaines pièces de la machine à coudre risquent d'être endommagées.

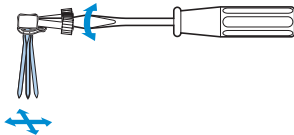

- 5** Le côté plat de l'aiguille orienté vers l'arrière de la machine, insérez l'aiguille jusqu'à ce qu'elle touche la butée.

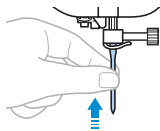

- 6** Tout en maintenant l'aiguille de votre main gauche, utilisez le tournevis pour serrer la vis du support d'aiguille.

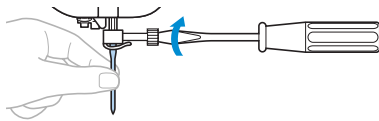

Installez l'aiguille jumelée de la même façon.

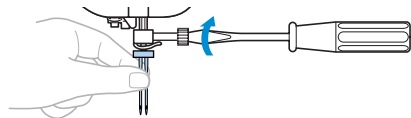

! ATTENTION

- Veillez à insérer l'aiguille jusqu'à ce qu'elle touche la butée et vissez soigneusement la vis de support de l'aiguille à l'aide du tournevis, sinon, l'aiguille risque de casser ou d'être endommagée.

Remplacement du Pied-de-biche

Le pied-de-biche s'appuie sur le tissu.

Précautions relatives au pied-de-biche

Veillez à respecter les précautions suivantes en ce qui concerne les pieds-de-biche.

! ATTENTION

- Utilisez le pied-de-biche adapté au type de point que vous souhaitez coudre, sinon, l'aiguille risque de heurter le pied-de-biche et de se tordre ou de casser.
- N'utilisez que le pied-de-biche conçu pour cette machine à coudre. Si vous utilisez un autre type de pied-de-biche, vous risquez de vous blesser ou d'endommager la machine.

Remplacement du pied-de-biche

Remplacez le pied-de-biche comme décrit ci-dessous. Pour plus de détails sur l'utilisation du couteau raseur "S", reportez-vous à la section "Couture de points de surfilage avec le couteau raseur" (page 68).

- 1 Appuyez une ou deux fois sur  (Touche Positionnement aiguille) pour relever l'aiguille.

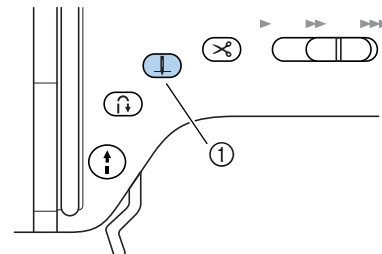

- ① Touche Positionnement aiguille
▶ L'aiguille est relevée.

- 2 Mettez la machine à coudre hors tension.

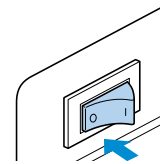

! ATTENTION

- Avant de remplacer le pied-de-biche, veillez à mettre la machine à coudre hors tension ; vous risqueriez en effet de vous blesser si vous appuyez malencontreusement sur la touche Marche/arrêt et que la machine commence à coudre.

- 3 Relevez le levier du pied-de-biche.

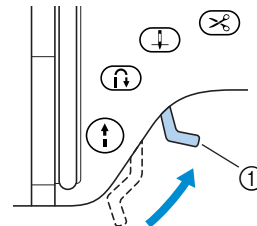

- ① Levier du pied-de-biche
▶ Le pied-de-biche est relevé.

PREPARATIFS

4 Appuyez sur le bouton noir situé à l'arrière du support de pied-de-biche.

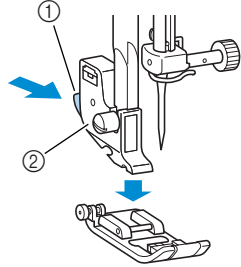

- ① Bouton noir
- ② Support de pied-de-biche

► Le support de pied-de-biche permet de libérer le pied-de-biche.

5 Placez un autre pied-de-biche sous le support de sorte que le crochet soit aligné sur l'encoche du support.

En plaçant le pied-de-biche, veillez à ce que la lettre indiquant le type de pied-de-biche (A, G, I, J, M, N ou R) puisse être lue.

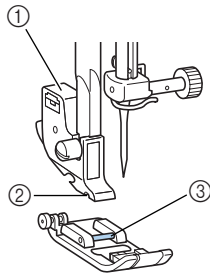

- ① Support de pied-de-biche
- ② Encoche
- ③ Crochet

6 Abaissez doucement le levier du pied-de-biche afin que le crochet s'enclenche dans l'encoche du support.

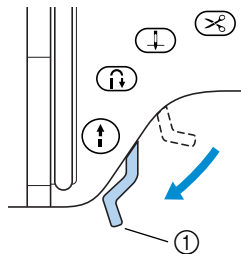

- ① Levier du pied-de-biche

► Le pied-de-biche est fixé.

7 Relevez le levier du pied-de-biche pour vérifier que le pied de biche est bien fixé.

Remarque

- Lorsqu'un point est sélectionné, l'icône du pied-de-biche devant être utilisé s'affiche à l'écran. Vérifiez que le pied-de-biche approprié est fixé avant de commencer la couture. Dans le cas contraire, mettez la machine à coudre hors tension, fixez le pied-de-biche qui convient, puis sélectionnez de nouveau le point souhaité.



Pied pour boutons "A"



Pied pour surjet "G"



Pied zigzag "J"



Pied pour boutons "M"



Pied pour monogrammes "N"



Pied pour ourlets invisibles "R"



Couteau raseur "S"

- Pour plus de détails sur le pied-de-biche à utiliser avec le point sélectionné, reportez-vous à la section "Réglages de points" (page 130).

Réglage de la pression du pied-de-biche

Vous pouvez régler la pression appliquée au tissu par le pied-de-biche.

1 Abaissez le levier du pied-de-biche.

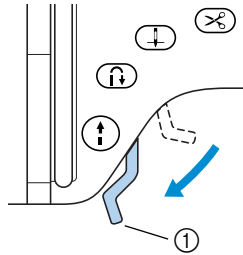

① Levier du pied-de-biche

2 Tournez le disque du pied-de-biche à l'arrière de la machine à coudre.

La graduation du disque est comprise entre 1 (faible pression) et 4 (forte pression). Tournez le disque sur la droite (petit chiffre) pour réduire la pression. Tournez le disque sur la gauche (chiffre élevé) pour augmenter la pression.

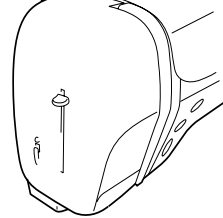
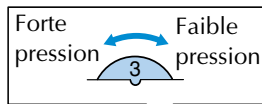

3 Une fois la couture terminée, remettez le disque sur 3 (standard).

Retrait du support du pied-de-biche

Retirez le support de pied-de-biche lorsque vous nettoyez la machine à coudre ou installez un pied-de-biche qui n'utilise pas le support, comme le pied-de-biche pour capitonnage. A l'aide du tournevis, retirez le support de pied-de-biche.

Retrait du support de pied-de-biche

1 Retirez le pied-de-biche.

- Pour plus de détails, reportez-vous à la section "Remplacement du pied-de-biche" (page 35).

2 Desserrez la vis du support de pied-de-biche à l'aide du tournevis.

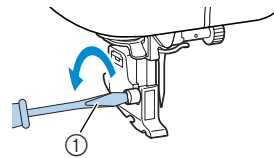

① Tournevis

Fixation du support de pied-de-biche

1 Alignez le support avec la partie inférieure gauche de la barre du pied-de-biche.

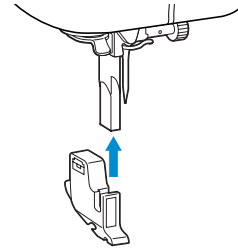

2 Maintenez le support de pied-de-biche de la main droite, puis serrez la vis à l'aide du tournevis de votre main gauche.

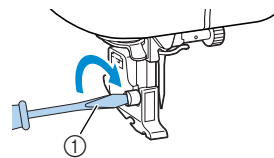

① Tournevis

PREPARATIFS

**Remarque**

- Si le support de pied-de-biche n'est pas correctement installé, la tension du fil ne sera pas correcte.

Utilisation du pied à double entraînement

Avec le pied à double entraînement, les deux pièces de tissu sont entraînées de façon égale par les griffes d'entraînement et les dents du pied-de-biche. Ceci est utile lorsque vous cousez des tissus difficiles à faire avancer, tels que le vinyle et le cuir, et lorsqu'il s'agit de tissus glissant facilement, tels que le velours, ou encore lorsque vous réalisez un capitonnage. A l'aide du tournevis, fixez le pied à double entraînement.

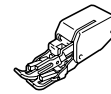
**■ Fixation du pied à double entraînement**

- 1** Retirez le support de pied-de-biche.
 - Pour plus de détails, reportez-vous à la section "Retrait du support du pied-de-biche" (page précédente).
- 2** Accrochez la fourche de connexion du pied à double entraînement à la vis du support d'aiguille.

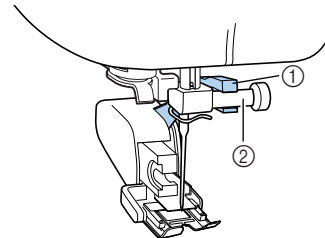

- ① Fourche de connexion
- ② Vis du support d'aiguille

- 3** Abaissez le levier du pied-de-biche, insérez la vis du support de pied-de-biche, puis serrez-la à l'aide du tournevis.

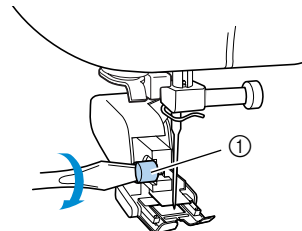

- ① Vis du support de pied-de-biche

! ATTENTION

- Veillez à bien serrer la vis à l'aide du tournevis, sinon, l'aiguille risque de toucher le pied-de-biche et de se tordre ou de casser.
- Avant de commencer la couture, tournez lentement le volant vers vous et vérifiez que l'aiguille ne touche pas le pied-de-biche. Si c'est le cas, vous risquez de casser ou de tordre l'aiguille.



Remarque

- Lorsque vous cousez à l'aide du pied à double entraînement, utilisez une vitesse moyenne ou basse.

■ Retrait du pied à double entraînement

- 1 Appuyez une ou deux fois sur  (Touche Positionnement aiguille) pour relever l'aiguille.

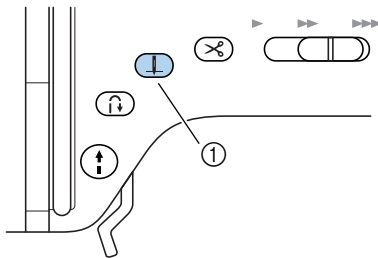

① Touche Positionnement aiguille

▶ L'aiguille est relevée.

- 2 Mettez la machine à coudre hors tension.

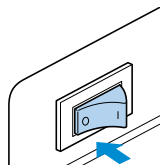

- 3 Relevez le levier du pied-de-biche.

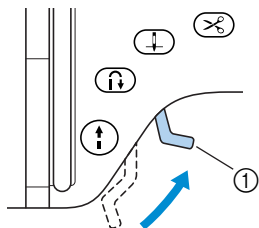

① Levier du pied-de-biche

▶ Le pied-de-biche est relevé.

- 4 A l'aide d'un tournevis, desserrez la vis du support de pied-de-biche, puis retirez le pied à double entraînement.

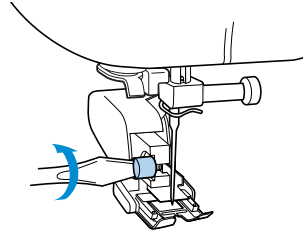

- 5 Fixez le support de pied-de-biche

- Pour plus de détails, reportez-vous à la section "Retrait du support du pied-de-biche" (page 37).



Mémemorandum

- Avec le pied à double entraînement, vous ne pouvez utiliser que le point droit (avec points de renfort) et le point zigzag. Pour plus de détails sur les points, reportez-vous à la section "Réglages de points" (page 130).

Couture de pièces de tissu cylindriques ou de grande taille

Lorsque vous cousez des pièces de tissu cylindriques ou de grande taille, retirez le plateau.

Couture de pièces cylindriques

Il est plus facile de coudre des pièces cylindriques, telles que des manchettes et jambes de pantalon, lorsque vous retirez le plateau.

- 1 Retirez le plateau en le faisant coulisser vers la gauche.

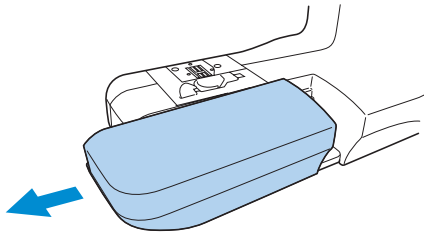

► Le plateau retiré, vous pouvez travailler en mode "bras libre".

- 2 Faites glisser la partie à coudre sur le bras, puis commencez à coudre.

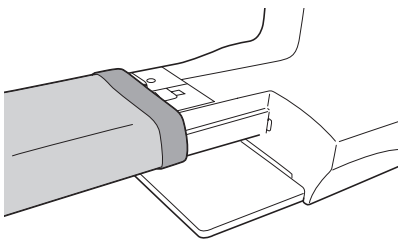

- 3 Une fois la couture en mode "bras libre" terminée, remplacez le plateau dans sa position d'origine.

Couture de pièces de tissu de grande taille

La table large en option facilite la couture de grandes pièces de tissu.

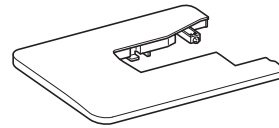

- 1 Dépliez les pieds en dessous de la table large. Dépliez les quatre pieds jusqu'à ce qu'ils se mettent en place.

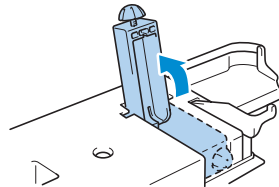

- 2 Retirez le plateau en le faisant coulisser vers la gauche.

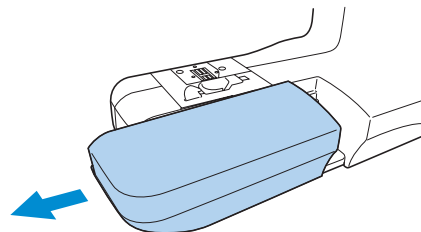

► Le plateau retiré, vous pouvez travailler en mode "bras libre".

- 3 Installez la table large. Faites-la glisser pour la mettre en place en la maintenant à l'horizontale.

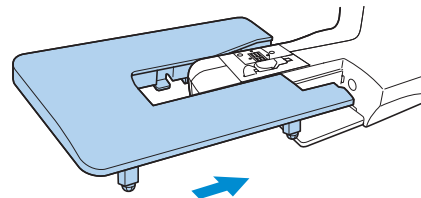

Remarque

- La table large en option est disponible auprès de votre détaillant Brother.

- 4** Tournez la vis en dessous des pieds pour régler leur hauteur.

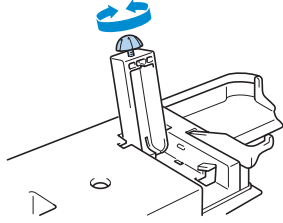

! ATTENTION

- Ne déplacez pas la machine à coudre lorsque la table large est installée, sinon vous risquez d'endommager le matériel ou de vous blesser.

- 5** Lorsque vous avez fini d'utiliser la table large, retirez-la.
Tirez la table large vers la gauche en la soulevant légèrement.

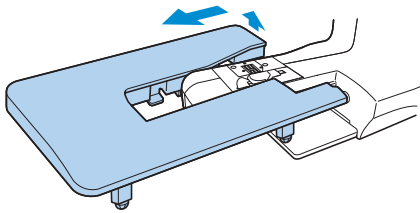

- 6** Remplacez le plateau dans sa position d'origine.

🔔 Mémorandum

- Une fois les pieds repliés, la table large peut être rangée, fixée au boîtier solide.

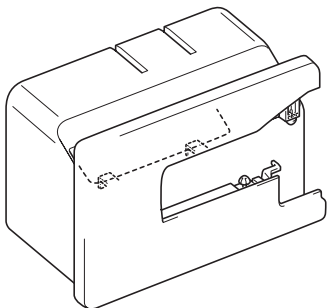

- Vous pouvez laisser le releveur à genou fixé sur le dessous de la table large.

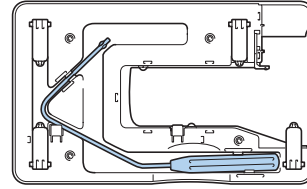

1

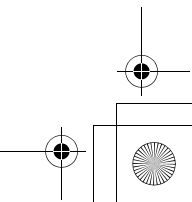
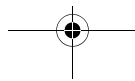
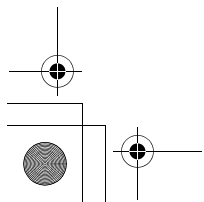
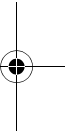
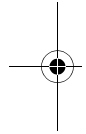
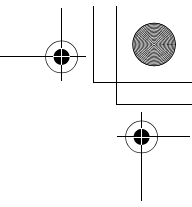
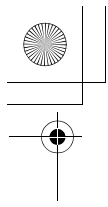

2

NOTIONS ELEMENTAIRES DE COUTURE

Ce chapitre décrit les préparatifs nécessaires à la couture.

Couture	44
Réglage de la tension des fils	51
Réglage de la longueur et de la largeur du point	53
Fonctions utiles	55
Conseils utiles de couture.....	60

Couture

Cette section décrit les fonctionnements de base de la machine à coudre.
Avant d'utiliser la machine à coudre, lisez les précautions suivantes.

! ATTENTION

- Lorsque la machine est en marche, faites particulièrement attention à l'emplacement de l'aiguille. En outre, ne laissez pas les mains près des pièces mobiles, telles que l'aiguille et le volant, sinon vous risquez de vous blesser.
- Ne tirez ou ne poussez pas le tissu trop fort pendant la couture, sinon vous risquez de vous blesser ou l'aiguille risque de casser.
- N'utilisez jamais d'aiguilles tordues. Elles peuvent facilement casser et vous blesser.
- Veillez à ce que l'aiguille ne touche pas d'épingles de faufilage, sinon elle risque de casser ou de se tordre.

Procédure de couture générale

Respectez les procédures de base ci-dessous pour coudre.

1	Mettez la machine sous tension.	Mettez la machine à coudre sous tension. Pour plus de détails sur la mise sous tension de la machine, reportez-vous à la section "Mise sous tension de la machine" (page 9).
↓		
2	Sélectionnez le point.	Sélectionnez le point approprié pour la zone à coudre. Pour plus de détails sur la sélection d'un point, reportez-vous à la section "Sélection des points" (page 64).
↓		
3	Fixer le pied-de-biche.	Fixez le pied-de-biche approprié pour le point. Pour plus de détails sur le remplacement du pied-de-biche, reportez-vous à la section "Remplacement du pied-de-biche" (page 35).
↓		
4	Placez le tissu.	Placez la zone à coudre sous le pied-de-biche. Veillez à respecter l'ordre de couture des pièces de tissu et à aligner correctement l'endroit et l'envers. Pour plus de détails sur le positionnement du tissu, reportez-vous à la section "Positionnement du tissu" (page 45).
↓		
5	Commencez à coudre.	Commencez à coudre. Pour plus de détails sur le démarrage du travail de couture, reportez-vous à la section "Démarrage du travail de couture" (page 46).
↓		
6	Coupez le fil.	Coupez le fil à la fin de la couture. Le fil peut également être coupé automatiquement. Pour plus de détails sur la coupure du fil, reportez-vous à la section "Coupure du fil" (page 49).

Positionnement du tissu

Veillez à respecter l'ordre de couture des pièces de tissu et à aligner correctement l'endroit et l'envers.

1 Mettez la machine à coudre sous tension.

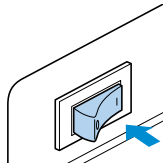

Le point droit (aiguille à gauche) est automatiquement sélectionné.

2 Appuyez une ou deux fois sur \updownarrow (Touche Positionnement aiguille) pour relever l'aiguille.

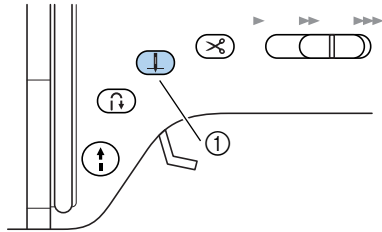

① Touche Positionnement aiguille

3 Placez le tissu sous le pied-de-biche.

- Si le rabat est positionné à droite, il est plus facile de coudre en ligne droite et le reste du tissu ne gêne pas.

4 Tout en maintenant le fil et le tissu de la main gauche, tournez le volant vers vous avec la main droite pour abaisser l'aiguille au point de départ de la couture.

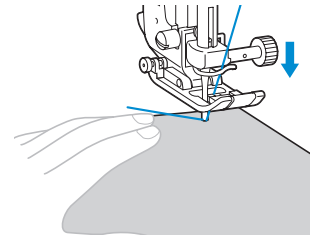
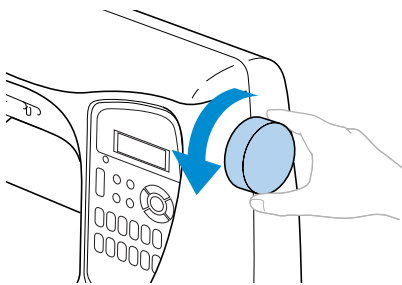

5 Abaissez le levier du pied-de-biche.

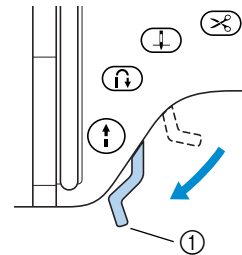

① Levier du pied-de-biche

- ▶ Le tissu est maintenant positionné pour être cousu.

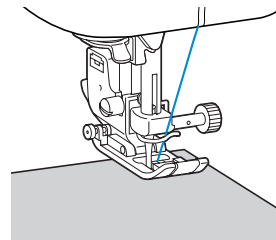

Mémo

- Pour régler la pression appliquée au tissu par le pied-de-biche, reportez-vous à la section "Réglage de la pression du pied-de-biche" (page 37).

Démarrage du travail de couture

Dès que vous êtes prêt à coudre, vous pouvez démarrer la machine. Vous pouvez régler la vitesse de couture à l'aide des touches de fonctionnement ou de la pédale de commande.

Remarque

Important :

- Si la pédale de commande est branchée, vous ne pouvez pas utiliser la touche Marche/arrêt pour démarrer ou arrêter le travail de couture.

■ Utilisation des touches de fonctionnement

Vous pouvez démarrer et arrêter le travail de couture à l'aide de la touche de fonctionnement (ⓘ) (Touche Marche/arrêt).

① Faites glisser le sélecteur de vitesse de couture vers la gauche ou la droite pour sélectionner la vitesse de couture souhaitée.

Faites glisser le sélecteur de vitesse de couture vers la gauche pour coudre à vitesse réduite ou vers la droite pour coudre à vitesse élevée.

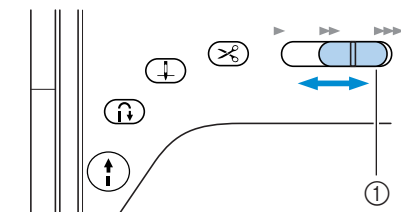

① Sélecteur de vitesse de couture

② Appuyez une fois sur ⓘ (Touche Marche/arrêt).

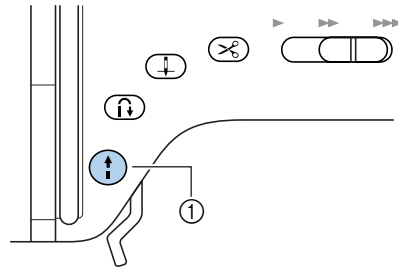

① Touche Marche/arrêt

- ▶ La machine commence à coudre.

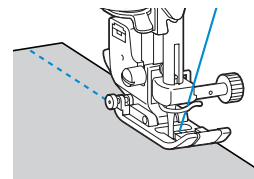

- Si vous continuez à maintenir la touche Marche/arrêt enfoncée immédiatement après le début du travail de couture, la machine coudra à vitesse réduite.

③ A la fin de la couture, appuyez une fois sur ⓘ (Touche Marche/arrêt).

- ▶ La machine s'arrête de coudre, aiguille abaissée (sur le tissu).

④ Une fois la couture terminée, relevez l'aiguille, puis coupez les fils.

- ▶ Pour plus de détails, reportez-vous à la section "Coupure du fil" (page 49).

■ Utilisation de la pédale de commande

Vous pouvez démarrer et arrêter le travail de couture à l'aide de la pédale de commande.

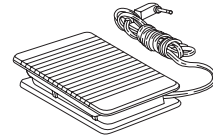

① Mettez la machine à coudre hors tension.

Lorsque vous connectez la pédale de commande, veillez à mettre la machine à coudre hors tension pour éviter qu'elle ne démarre accidentellement.

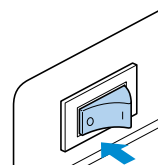

- 2** Insérez la fiche de la pédale de commande dans la prise latérale de la machine à coudre.

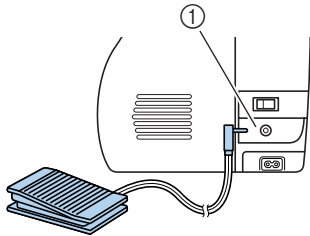

① Prise de la pédale de commande

- 3** Mettez la machine à coudre sous tension.

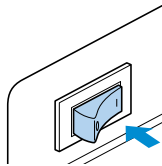

- 4** Faites glisser le sélecteur de vitesse de couture vers la gauche ou la droite pour sélectionner la vitesse de couture souhaitée.

Faites glisser le sélecteur de vitesse de couture vers la gauche pour coudre à vitesse réduite ou vers la droite pour coudre à vitesse élevée.

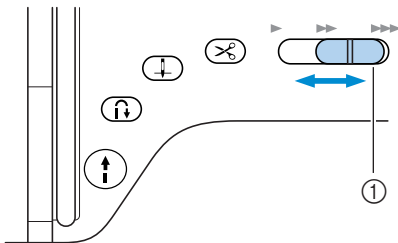

① Sélecteur de vitesse de couture

- La vitesse définie à l'aide du sélecteur de vitesse de couture correspond à la vitesse maximale de la pédale de commande.

- 5** Dès que vous êtes prêt à coudre, appuyez doucement sur la pédale de commande.

En effectuant cette opération, vous augmentez la vitesse de couture ; en relâchant la pression sur la pédale, vous réduisez la vitesse de couture.

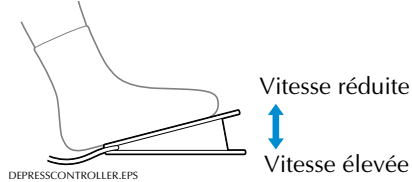

- Appuyez doucement sur la pédale de commande. Si vous appuyez trop fort, la vitesse de couture est trop élevée.
- ▶ La machine commence à coudre.

- 6** A la fin de la couture, relâchez complètement la pédale de commande.

- ▶ La machine s'arrête de coudre, aiguille abaissée (sur le tissu).

- 7** Une fois la couture terminée, relevez l'aiguille, puis coupez les fils.

- Pour plus de détails, reportez-vous à la section "Coupure du fil" (page 49).



Mémemorandum

- Si la pédale de commande est branchée, vous ne pouvez pas utiliser la touche Marche/arrêt pour démarrer ou arrêter le travail de couture.
- Lorsque vous cessez de coudre, l'aiguille reste abaissée (sur le tissu). Vous pouvez régler la machine pour que l'aiguille remonte lorsque vous cessez de coudre. Pour plus de détails sur le réglage de la machine permettant de faire remonter l'aiguille lorsque vous cessez de coudre, reportez-vous à la section "Changement de la position d'arrêt de l'aiguille" (page 14).

! ATTENTION

- Ne laissez pas des bouts de fils ou de la poussière s'accumuler dans la pédale de commande, sinon vous risquez de provoquer un incendie ou un choc électrique.
- Ne posez pas d'objets sur la pédale de commande, sinon vous risquez d'endommager la machine ou de vous blesser.
- Si vous n'utilisez pas la machine pendant une longue période, débranchez la pédale de commande, sinon vous risquez de provoquer un incendie ou un choc électrique.

Arrêt des points

Lorsque vous utilisez le point droit, par exemple, à l'extrémité d'une ouverture ou à l'endroit où les coutures ne se chevauchent pas, choisissez les points inverses ou les points de renfort pour arrêter le fil.

- 1 Abaissez l'aiguille sur le tissu au début de la couture, puis faites de même avec le levier du pied-de-biche.

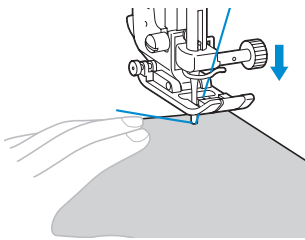

- 2 Appuyez sur (Touche Marche/arrêt) ou appuyez sur la pédale de commande. A ce stade, si vous maintenez la touche Marche/arrêt enfoncée, la machine coud à vitesse réduite.

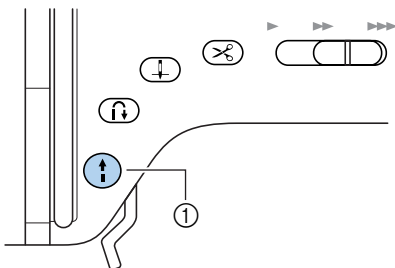

① Touche Marche/arrêt

- Pour plus de détails, reportez-vous à la section "Démarrage du travail de couture" (page 46).

▶ La machine commence à coudre.

- 3 Après avoir cousu 3 à 5 points, appuyez sur (Touche Point inverse/renfort). Maintenez la touche Point inverse/renfort enfoncée jusqu'à atteindre le début de la couture.

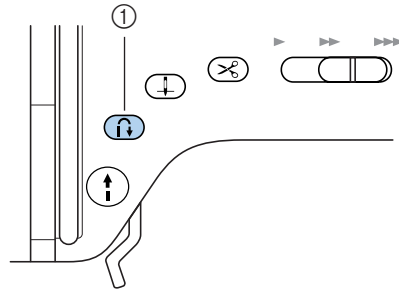

① Touche Point inverse/renfort

▶ Alors que vous maintenez la touche Point inverse/renfort enfoncée, les points inverses sont cousus.

- 4 Relâchez la touche Point inverse/renfort.

▶ La machine s'arrête de coudre.

- 5 Appuyez sur (Touche Marche/arrêt) ou appuyez sur la pédale de commande.

▶ La machine commence à coudre dans le sens de couture normal.

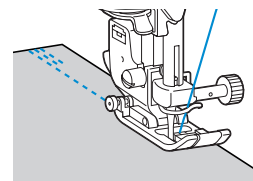

- 6 A la fin de la couture, appuyez sur (Touche Point inverse/renfort).

Maintenez la touche Point inverse/renfort enfoncée jusqu'à ce que 3 à 5 points inverses soient cousus.

▶ Alors que vous maintenez la touche Point inverse/renfort enfoncée, les points inverses sont cousus.

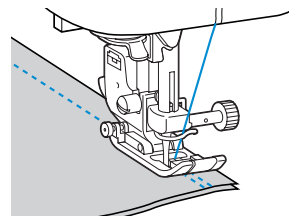

7 Une fois les 3 à 5 points inverses cousus, relâchez la touche  (Touche Point inverse/renfort).

▶ La machine s'arrête de coudre.

8 Appuyez sur  (Touche Marche/arrêt) ou appuyez sur la pédale de commande.

A ce stade, si vous maintenez la touche Marche/arrêt enfoncée, la machine coud à vitesse réduite.

▶ La machine commence à coudre dans le sens de couture normal.

9 A la fin de la couture, la machine s'arrête. Relâchez la touche Marche/arrêt ou la pédale de commande.

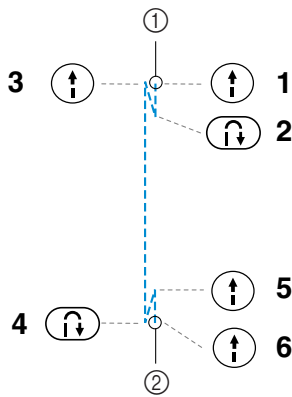

① Début de la couture
② Fin de la couture

■ **Couture de points de renfort**

Si vous cousez des points autres que des points droits ou zigzag arrêtés par des points inverses, en appuyant sur , vous cousez 3 à 5 points de renfort de manière superposée.

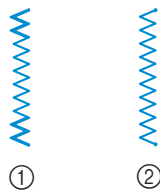

① Points inverses
② Points de renfort

 **Mémorandum**

● La couture de points inverses ou de points de renfort dépend du point sélectionné. Pour plus de détails, reportez-vous à la section "Réglages de points" (page 130).

Coupure du fil

Une fois la couture terminée, coupez les fils. Vous pouvez les couper de deux manières.

■ **Utilisation de la touche Coupe-fil**

1 Si vous souhaitez terminer la couture, appuyez une fois sur  (Touche Coupe-fil).

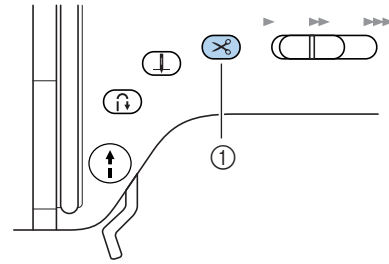

① Touche Coupe-fil

▶ Les fils sont coupés et l'aiguille relevée.

2 Relevez le levier du pied-de-biche.

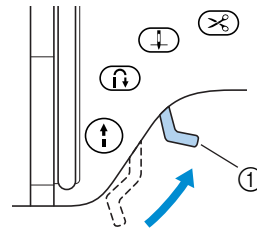

① Levier du pied-de-biche

! ATTENTION

● **N'appuyez pas sur la touche Coupe-fil après avoir coupé les fils, sinon vous risquez de casser l'aiguille, d'emmêler les fils ou d'endommager la machine.**

 **Remarque**

● N'appuyez pas sur la touche Coupe-fil si aucun tissu ne se trouve sous le pied-de-biche ou si la machine est en cours de fonctionnement, sinon vous risquez de l'endommager.



NOTIONS ELEMENTAIRES DE COUTURE

**Mémemorandum**

- Vous pouvez régler la machine pour que les fils se coupent à la fin de la couture. Pour plus de détails sur le réglage de la machine permettant la coupure automatique des fils, reportez-vous à la section "Coupure automatique du fil" (page 56).

■ Utilisation du Coupe-fil manuel

Si vous utilisez du fil dont l'épaisseur est supérieure à n°30, des fils en nylon ou métalliques, ou autres fils spéciaux, utilisez le coupe-fil situé sur le côté de la machine pour couper les fils.

- 1 Si vous souhaitez terminer la couture et si la machine à coudre s'arrête, appuyez une fois sur  (Touche Positionnement aiguille) pour relever l'aiguille.

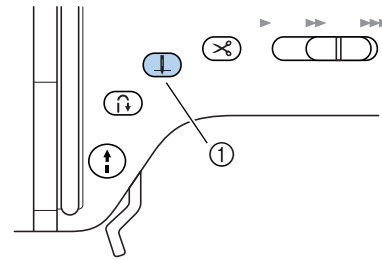

① Touche Positionnement aiguille

▶ L'aiguille est relevée.

- 2 Relevez le levier du pied-de-biche.

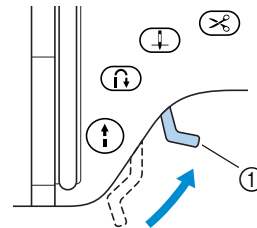

① Levier du pied-de-biche

- 3 Tirez le tissu vers le côté gauche de la machine, puis faites passer les fils dans le coupe-fil pour les couper.

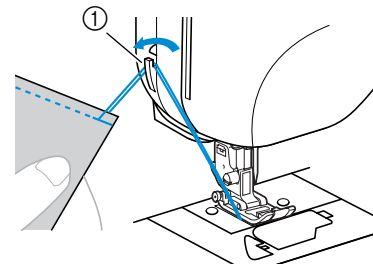

① Coupe-fil

Réglage de la tension des fils

Vous devez régler les tensions du fil supérieur et du fil de la canette (tension des fils) pour qu'elles soient identiques.

Tension des fils

Si la combinaison fil/aiguille est correcte pour le type de tissu à coudre (d'après le tableau de la section "Types d'aiguilles et utilisation" à la Page 32), la tension des fils correspond automatiquement au réglage approprié. Toutefois, si la tension des fils prédéfinie ne donne pas le résultat souhaité ou si vous utilisez du fil ou du tissu spécial, augmentez ou diminuez la tension du fil supérieur.

■ Tension des fils correcte

Le fil supérieur et le fil de la canette doivent se croiser près du centre du tissu. Seul le fil supérieur doit être visible sur l'endroit du tissu et seul le fil de la canette doit être visible sur l'envers du tissu.

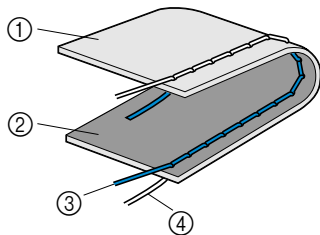

- ① Envers du tissu
- ② Endroit du tissu
- ③ Fil supérieur
- ④ Fil de la canette

■ Le fil supérieur est trop tendu

Si le fil de la canette est visible sur l'endroit du tissu, le fil supérieur est trop tendu.

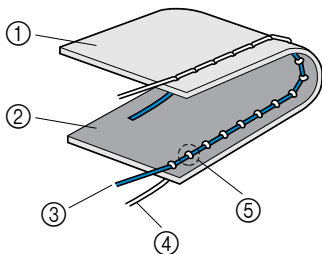

- ① Envers du tissu
- ② Endroit du tissu
- ③ Fil supérieur
- ④ Fil de la canette
- ⑤ Le fil de la canette est visible sur l'endroit du tissu.

■ Le fil supérieur est trop lâche

Si le fil supérieur est visible sur l'envers du tissu, il est trop lâche.

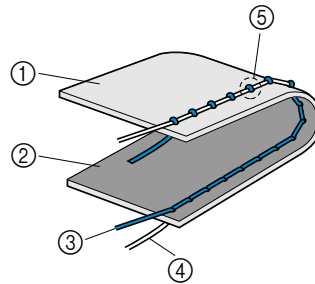

- ① Envers du tissu
- ② Endroit du tissu
- ③ Fil supérieur
- ④ Fil de la canette
- ⑤ Le fil supérieur est visible sur l'envers du tissu.

2

Changement de la tension du fil supérieur

La tension du fil supérieur peut être modifiée à l'aide de l'écran à cristaux liquides du panneau de commande et de ses touches.

1 Mettez la machine à coudre sous tension.

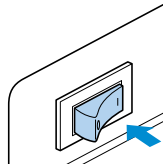

- ▶ L'écran à cristaux liquides s'allume.

2 Sélectionnez un point.

- ▶ Un écran contenant les réglages du point sélectionné s'affiche.



- Pour plus de détails sur la sélection d'un point, reportez-vous à la section "Sélection des points" (page 64).
- Les réglages standard apparaissent en surbrillance immédiatement après la sélection du point.

3 Appuyez sur (Touche de réglage) sur le panneau de commande.

- ▶ L'écran de réglage s'affiche.

4 Vérifiez que est sélectionné et appuyez ensuite sur (Touche OK).



- ▶ L'écran permettant de modifier la tension du fil s'affiche.

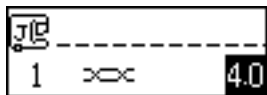

5 Pour diminuer la tension du fil, appuyez sur (-). Pour augmenter la tension du fil, appuyez sur (+).

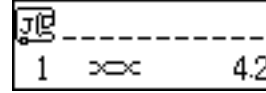

- ▶ La tension du fil supérieur est modifiée.
- Si le paramètre est modifié, le paramètre n'est plus mis en surbrillance.
- Vous pouvez maintenant commencer à coudre. Faites quelques points d'essai pour vérifier la tension du fil, puis modifiez le paramètre, si nécessaire.

6 Appuyez sur (Touche OK).

- ▶ L'écran du point initial s'affiche de nouveau.

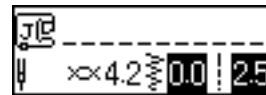

Mémo

- Pour rétablir le réglage standard de tension du fil, sélectionnez la valeur en surbrillance.
- La tension du fil peut être réglée encore plus simplement. Pour plus de détails, reportez-vous à la section "Réglage aisé de la tension des fils" (page 145).
- Vous pouvez enregistrer les réglages pour qu'ils soient toujours spécifiés à chaque sélection du point de couture courant. Pour plus de détails, reportez-vous à la section "Enregistrement des réglages des points" (page 58).

Réglage de la longueur et de la largeur du point

Vous pouvez régler la largeur de zigzag (largeur du motif) et la longueur de point des points de couture courants. En général, lorsqu'un point est sélectionné, la longueur et la largeur appropriées sont automatiquement sélectionnées. Pour plus de détails sur la plage des valeurs dans laquelle vous devez définir la longueur et la largeur, reportez-vous à la section "Réglages de points" (page 130).

Réglage de la largeur de point

Vous pouvez régler la largeur du point à l'aide des touches fléchées.

1 Mettez la machine à coudre sous tension.

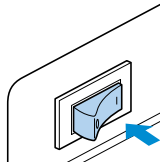

- ▶ L'écran à cristaux liquides s'allume.

2 Sélectionnez un point.

- ▶ Un écran contenant les réglages du point sélectionné s'affiche.



- Pour plus de détails sur la sélection d'un point, reportez-vous à la section "Sélection des points" (page 64).
- Les réglages standard apparaissent en surbrillance immédiatement après la sélection du point.

3 Pour réduire la largeur du point, appuyez sur ◀ (-). Pour l'augmenter, appuyez sur ▶ (+).

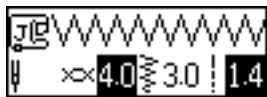

- ▶ La largeur du point est modifiée.

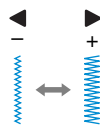

- Si le réglage est modifié, la valeur en surbrillance est effacée.



Mémemorandum

- Pour rétablir le réglage standard de la largeur du point, sélectionnez de nouveau le même point ou rétablissez la valeur en surbrillance.
- En sélectionnant le point droit (aiguille à gauche ou point élastique triple) et en modifiant la largeur du point, l'aiguille change de position. En augmentant la largeur, vous déplacez l'aiguille vers la droite ; en la réduisant, vous la déplacez vers la gauche.
- Vous pouvez enregistrer les réglages pour qu'ils soient toujours spécifiés à chaque sélection du point de couture courant. Pour plus de détails, reportez-vous à la section "Enregistrement des réglages des points" (page 58).
- Vous pouvez régler la machine à coudre pour pouvoir facilement modifier la largeur du point avec le sélecteur de vitesse de couture. Pour plus de détails, reportez-vous à la section "Points plumetis" (page 96).

! ATTENTION

- Une fois la largeur du point réglée, tournez lentement le volant vers vous et vérifiez que l'aiguille ne touche pas le pied-de-biche. Si c'est le cas, vous risquez de casser ou de tordre l'aiguille.

Réglage de la longueur de point

Vous pouvez régler la longueur du point à l'aide des touches fléchées.

1 Mettez la machine à coudre sous tension.

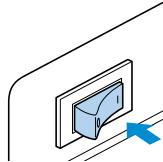

- ▶ L'écran à cristaux liquides s'allume.

2 Sélectionnez un point.

- ▶ Un écran contenant les réglages du point sélectionné s'affiche.

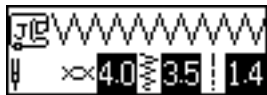

- Pour plus de détails sur la sélection d'un point, reportez-vous à la section "Sélection des points" (page 64).
- Les réglages standard apparaissent en surbrillance immédiatement après la sélection du point.

3 Pour raccourcir la longueur de point, appuyez sur ▼ (-). Pour l'augmenter, appuyez sur ▲ (+).



- ▶ La longueur du point est modifiée.

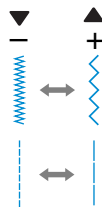

- Si le réglage est modifié, la valeur en surbrillance est effacée.



Mémemorandum

- Pour rétablir le réglage standard de la longueur du point, sélectionnez de nouveau le même point ou rétablissez la valeur en surbrillance.
- Vous pouvez enregistrer les réglages pour qu'ils soient toujours spécifiés à chaque sélection du point de couture courant. Pour plus de détails, reportez-vous à la section "Enregistrement des réglages des points" (page 58).



ATTENTION

- **Si les points se tassent, augmentez la longueur du point. Si vous continuez à coudre avec des points qui se tassent, vous risquez de tordre ou de casser l'aiguille.**

Fonctions utiles

Cette section décrit les fonctions visant à améliorer l'efficacité de la couture.

Couture automatique de points inverses/renfort

Vous pouvez régler la machine pour pouvoir coudre automatiquement des points inverses ou de renfort au début et à la fin de la couture. La couture de points inverses ou de renfort dépend du point sélectionné. Pour plus de détails, reportez-vous à la section "Réglages de points" (page 130).

1 Mettez la machine à coudre sous tension.

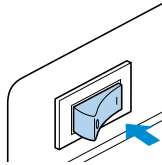

- ▶ L'écran à cristaux liquides s'allume.

2 Sélectionnez un point.



- Pour plus de détails sur la sélection d'un point, reportez-vous à la section "Sélection des points" (page 64).

3 Appuyez sur (Touche de réglage) sur le panneau de commande.

- ▶ L'écran de réglage s'affiche.

4 Appuyez sur , , et (Touches fléchées) jusqu'à ce que soit sélectionné.



5 Appuyez sur (Touche OK).

- ▶ L'écran permettant d'indiquer la couture automatique de points inverses/renfort s'affiche.

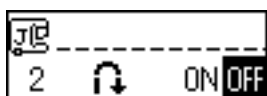

6 Appuyez sur pour sélectionner . Pour revenir à , appuyez sur .



- ▶ La machine est maintenant réglée pour coudre automatiquement des points inverses/renfort.

7 Appuyez sur (Touche OK).

- ▶ L'écran du point initial réapparaît et  s'affiche dans le coin inférieur gauche de l'écran.



- Si la machine à coudre est hors tension, le réglage de la couture automatique de points inverses/renfort est annulé.

8 Positionnez le tissu sous le pied-de-biche et appuyez une fois sur (Touche Marche/arrêt).

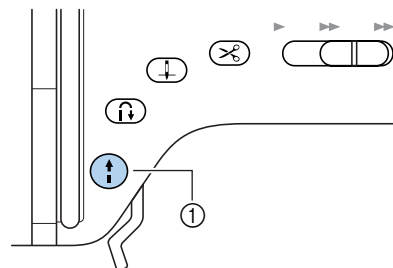

- ① Touche Marche/arrêt

- ▶ Une fois les points inverses/renfort cousus, la machine commence à coudre.

9 A la fin de la couture, appuyez une fois sur (Touche Point inverse/renfort).

- Cette étape est inutile si un point tel que ceux utilisés pour coudre des boutons et des barres d'arrêt est sélectionné à l'endroit où les points de renfort sont automatiquement cousus.

2

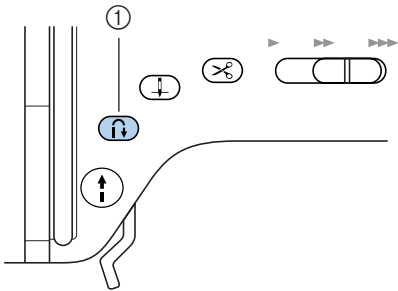

① Touche Point inverse/renfort

- ▶ Une fois les points inverses/renfort cousus, la machine à coudre s'arrête.

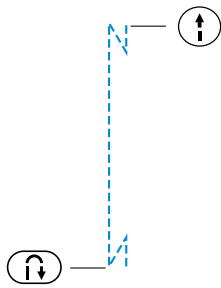

Mémorandum

- Les points inverses/renfort ne sont pas cousus si vous appuyez sur la touche Marche/arrêt à la fin de la couture. Veillez à appuyer sur la touche Point inverse/renfort à la fin de la couture.

Coupure automatique du fil

Vous pouvez régler la machine à coudre pour couper automatiquement les fils à la fin de la couture. Il s'agit de la "coupure de fil programmée". Si la coupure de fil programmée est définie, la couture automatique de points inverses/renfort l'est également. Ce réglage est pratique si un point utilisé pour coudre des boutonsnières ou des barres d'arrêt est sélectionné.

- 1 Mettez la machine à coudre sous tension.

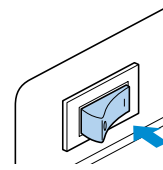

- ▶ L'écran à cristaux liquides s'allume.

- 2 Sélectionnez un point.



- Pour plus de détails sur la sélection d'un point, reportez-vous à la section "Sélection des points" (page 64).

- 3 Appuyez sur  (Touche de réglage) sur le panneau de commande.

- ▶ L'écran de réglage s'affiche.

- 4 Appuyez sur , ,  et  (Touches fléchées) jusqu'à ce que  soit sélectionné.



- 5 Appuyez sur  (Touche OK).

- ▶ L'écran permettant d'indiquer la coupure de fil automatique s'affiche.

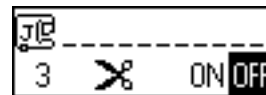

- 6** Appuyez sur ◀ pour sélectionner ON. Pour revenir à OFF, appuyez sur ▶.

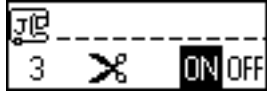

- ▶ La machine est maintenant définie pour exécuter la coupure de fil programmée.

- 7** Appuyez sur OK (Touche OK).

- ▶ L'écran du point initial réapparaît et s'affiche dans le coin inférieur gauche de l'écran.



- Si la machine à coudre est hors tension, le réglage de la coupure de fil programmée est annulé.

- 8** Positionnez le tissu sous le pied-de-biche et appuyez une fois sur (Touche Marche/arrêt).

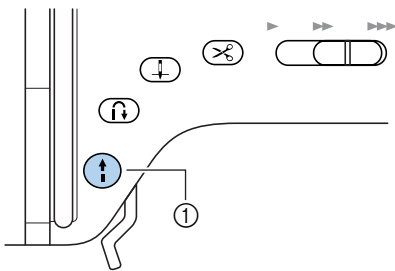

- ① Touche Marche/arrêt

- ▶ Une fois les points inverses/renfort cousus, la machine commence à coudre.

- 9** A la fin de la couture, appuyez une fois sur (Touche Point inverse/renfort).

Cette étape est inutile si un point tel que ceux utilisés pour coudre des boutonsnières et des barres d'arrêt est sélectionné à l'endroit où les points de renfort sont automatiquement cousus.

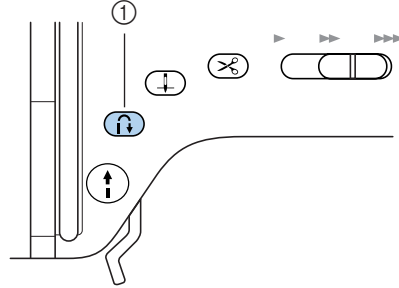

- ① Touche Point inverse/renfort

- ▶ Une fois les points inverses/de renfort cousus, la machine s'arrête et coupe les fils

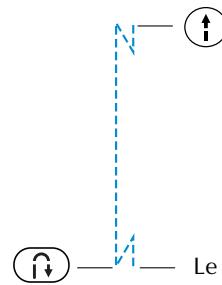

🔔 Mémorandum

- Les points inverses/renfort ne sont pas cousus et le fil n'est pas coupé automatiquement si vous appuyez sur la touche Marche/arrêt à la fin de la couture. Veillez à appuyer sur la touche Point inverse/renfort à la fin de la couture.

Enregistrement des réglages des points

Vous pouvez enregistrer les réglages de longueur et de largeur des points pour qu'ils soient spécifiés à chaque sélection du point. Vous pouvez enregistrer plusieurs réglages pour chaque point de couture courant.

1 Sélectionnez le point, puis réglez la tension des fils ainsi que la longueur et la largeur du point.

Pour régler la largeur du point, appuyez sur ◀ (-) et ▶ (+). Pour régler la longueur du point, appuyez sur ▼ (-) et ▲ (+).

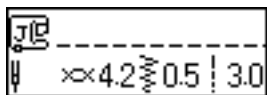

- Pour plus de détails sur la sélection d'un point, reportez-vous à la section "Sélection des points" (page 64).
- Pour plus de détails sur le changement de la tension des fils, reportez-vous à la section "Changement de la tension du fil supérieur" (page 52).
- ▶ La tension des fils ainsi que la longueur et la largeur du point sont modifiées.

2 Appuyez sur (Touche de réglage) sur le panneau de commande.

- ▶ L'écran de réglage s'affiche.

3 Appuyez sur ▲, ▼, ◀ et ▶ (Touches fléchées) jusqu'à ce que soit sélectionné.





4 Appuyez sur (Touche OK).

- ▶ L'écran permettant d'enregistrer les réglages s'affiche.

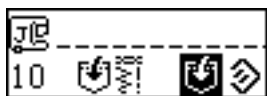
5 Vérifiez que est sélectionné, puis appuyez sur (Touche OK).



- ▶ Les réglages de la longueur et de la largeur du point sont enregistrés.

- A la prochaine sélection du point, les réglages enregistrés s'affichent en premier.
- Pour effacer les réglages enregistrés et rétablir les réglages par défaut de la longueur et de la largeur du point, appuyez sur ▶ pour qu'il soit sélectionné , puis appuyez sur  (Touche OK).

Montée et descente du pied-de-biche sans l'aide des mains

A l'aide du releveur à genou, vous pouvez faire monter et descendre le pied-de-biche avec le genou, libérant ainsi les mains pour diriger le tissu.



■ Installation du releveur à genou

- 1 Mettez la machine à coudre hors tension.

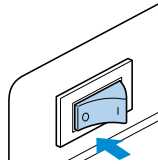

- 2 Insérez le releveur à genou dans la prise située à l'avant de la machine à coudre dans l'angle inférieur droit.

Alignez les ergots du releveur à genou sur les encoches de la prise, puis insérez le releveur au maximum.

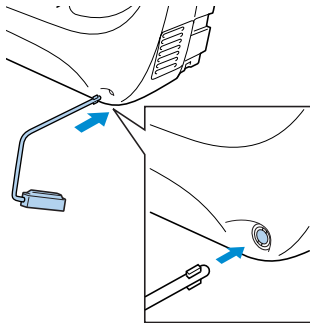

Remarque

- Si le releveur à genou n'est pas complètement inséré dans la prise, il risque de tomber lors de l'utilisation de la machine à coudre.

■ Utilisation du releveur à genou

- 1 Arrêtez la machine à coudre.
 - N'utilisez pas le releveur à genou lorsque la machine à coudre est en cours de fonctionnement.
- 2 Appuyez avec le genou sur le releveur à genou et dirigez-le vers la droite. Maintenez le releveur à genou dans cette position.

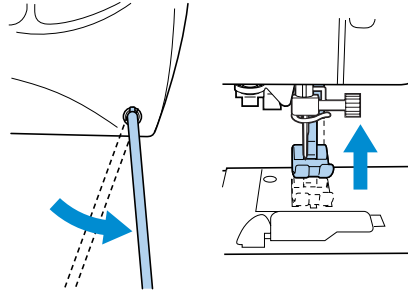

- ▶ Le pied-de-biche est relevé.

- 3 Relâchez le releveur à genou.

- ▶ Le pied-de-biche est abaissé.

! ATTENTION

- Eloignez vos genoux du releveur lors de la couture. Si vous appuyez sur le releveur à genou lorsque la machine à coudre est en cours d'utilisation, vous risquez de casser l'aiguille ou d'endommager la machine.

2

Conseils utiles de couture

Cette section décrit plusieurs moyens d'obtenir des résultats optimaux pour vos projets de couture. Reportez-vous à ces conseils lors de la couture d'un projet.

Echantillon

Après avoir configuré la machine en y installant le fil et l'aiguille appropriés au type de tissu à coudre, la machine définit automatiquement la tension du fil, ainsi que la longueur et la largeur du point pour le point sélectionné. Vous devez toutefois coudre un échantillon puisque, en fonction du type de tissu et des points, vous risquez de ne pas obtenir les résultats souhaités.

Pour ce faire, utilisez une pièce de tissu et du fil identiques à ceux de votre projet, et vérifiez la tension du fil, ainsi que la longueur et la largeur du point. Puisque les résultats diffèrent en fonction du type de points et du nombre d'épaisseurs de tissu cousues, cousez l'échantillon dans les mêmes conditions que celles de votre projet.

Modification du sens de couture

- 1 Lorsque la couture atteint un bord, arrêtez la machine à coudre.

Laissez l'aiguille abaissée (dans le tissu). Si l'aiguille est relevée lorsque la machine s'arrête, appuyez sur  (Touche Positionnement aiguille) pour l'abaisser.

- 2 Relevez le levier du pied-de-biche, puis tournez le tissu.

Tournez le tissu en utilisant l'aiguille comme pivot.

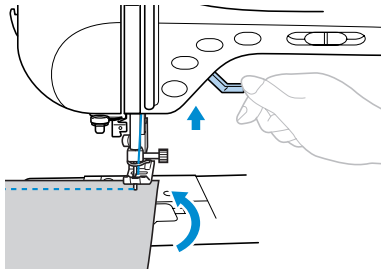

- 3 Abaissez le levier du pied-de-biche et continuez à coudre.

Couture de lignes courbes

Arrêtez de coudre, puis modifiez légèrement le sens de couture pour coudre le long de la ligne courbe. Pour plus de détails sur la couture d'un rabat régulier, reportez-vous à la section "Couture d'un rabat régulier" (page 62).

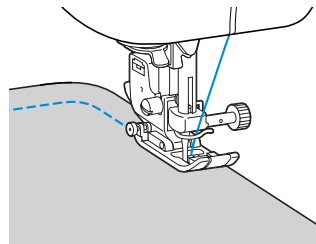

Si vous cousez le long d'une ligne courbe en utilisant un point zigzag, sélectionnez une longueur de point moindre pour obtenir un point plus fin.

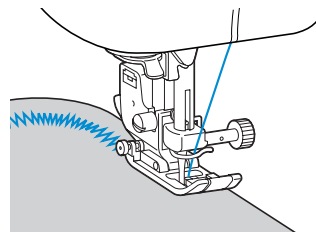

Couture de tissus épais

■ Si le tissu ne passe pas sous le pied-de-biche

Si le tissu passe difficilement sous le pied-de-biche, relevez au maximum le levier du pied-de-biche, permettant ainsi au tissu de passer dessous.

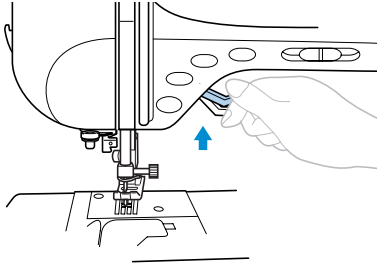

■ Si vous devez coudre des rabats épais et si le tissu n'est pas entraîné au début de la couture

Le pied zigzag "J" est équipé d'une fonction permettant de garder le niveau du pied-de-biche.

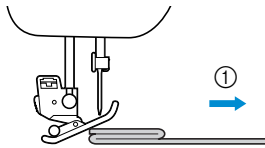

① Sens de couture

① Si le rabat est trop épais pour passer sous le pied-de-biche, relevez le levier du pied-de-biche.

② Appuyez sur le bouton noir situé sur le côté gauche du pied-de-biche. Maintenez le bouton enfoncé et abaissez le pied-de-biche.

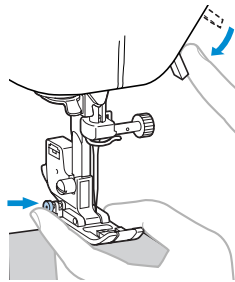

③ Relâchez le bouton. Le pied-de-biche se met à plat avec le rabat, permettant ainsi au tissu de passer dessous.

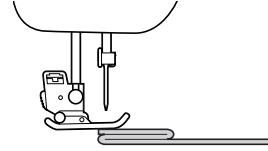

► Une fois le problème résolu, le pied-de-biche reprend sa position normale.

! ATTENTION

- Si vous cousez du tissu de plus de 6 mm (15/64") d'épaisseur ou si vous avez poussé le tissu trop fort, vous risquez de tordre ou de casser l'aiguille.

2

Couture de tissus fins

Lorsque vous cousez des tissus fins, la couture peut ne pas être droite ou le tissu peut ne pas être entraîné correctement. Si c'est le cas, placez du papier fin ou un matériau stabilisateur sous le tissu et cousez l'ensemble. Une fois le travail de couture terminé, déchirez l'excédent de papier.

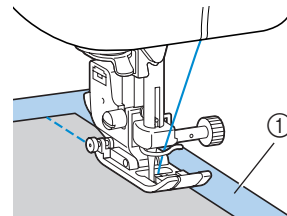

① Papier ou matériau stabilisateur

Couture de tissus élastiques

Faufillez ensemble les pièces de tissus, puis cousez sans étirer le tissu.

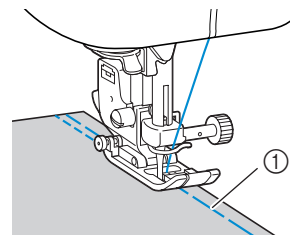

① Faufilage

Couture de cuirs ou de tissus en vinyle

Lorsque vous cousez des tissus susceptibles de coller au pied-de-biche, tels que le cuir ou les tissus enduits, remplacez le pied-de-biche par un pied-de-biche non adhérent.

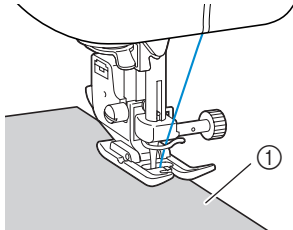

① Cuir

Couture d'un rabat régulier

Pour coudre un rabat régulier, commencez à coudre de façon à ce que le rabat se trouve à droite du pied-de-biche et que le bord du tissu soit aligné sur le bord droit du pied-de-biche ou sur un repère de la plaque d'aiguille.

■ Alignement du tissu sur le pied-de-biche

Cousez tout en maintenant le bord droit du pied-de-biche à une distance constante du bord du tissu.

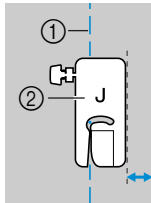

① Couture
② Pied-de-biche

■ Alignement du tissu sur le pied-de-biche de guidage de points

Cousez tout en maintenant le bord droit du tissu aligné sur une position souhaitée des repères sur le pied-de-biche de guidage de points.

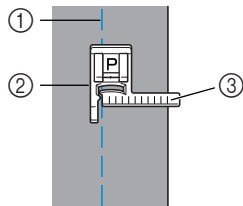

① Couture
② Pied-de-biche de guidage de points
③ Repères

■ Alignement du tissu sur un repère de la plaque d'aiguille

Les repères sur la plaque d'aiguille indiquent la distance depuis le positionnement de l'aiguille d'un rabat cousu avec le point droit (aiguille à gauche). Cousez tout en maintenant le bord du tissu aligné sur un repère de la plaque d'aiguille. La distance entre les repères sur la réglette supérieure est de 3 mm (1/8") et celle sur la grille est de 5 mm (3/16").

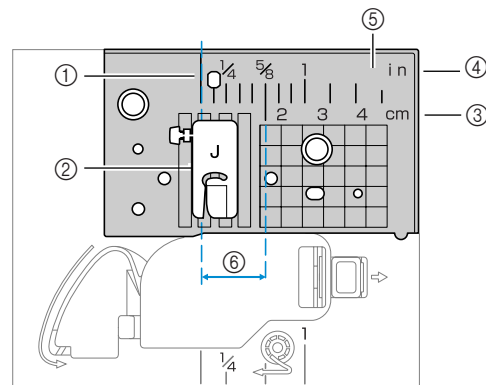

① Couture
② Pied-de-biche
③ Centimètres
④ Pouces
⑤ Plaque d'aiguille
⑥ 16 mm (5/8")

3**POINTS DE COUTURE COURANTS**

Ce chapitre décrit les différents points et leurs applications.

Sélection des points.....	64
Points de surfilage	66
Points simples.....	70
Point invisible.....	72
Points de boutonnière	74
Fixation d'une fermeture à glissière.....	81
Fixation d'une fermeture à glissière/d'un passepoil.....	86
Couture de tissus élastiques et de ruban élastique.....	88
Points d'appliqué, patchwork et de capitonnage.....	90
Points de renfort.....	98
Points à œillet	102
Points horizontaux	103
Points décoratifs.....	105
Couture des divers motifs décoratifs prédéfinis.....	113
Conception d'un motif	124

Sélection des points

Vous pouvez sélectionner l'un des différents types de points disponibles.

Types de points

8 groupes de types de points (points de couture courants, points décoratifs, points plumetis, points croisés, points plumetis décoratifs et 3 types de points caractères) sont disponibles.

Pour plus de détails sur les types de points disponibles, reportez-vous à la section "Réglages de points" (page 130).

■ Points de couture courants

Il existe 71 points de couture courants, notamment des points droits, des points de surfilage et des points de boutonnière.

■ Points décoratifs

Il existe 31 points décoratifs, notamment des cœurs, des feuilles et des fleurs.

■ Points plumetis

Il existe 18 points plumetis.

■ Points croisés

Il existe 10 types de points croisés.

■ Points plumetis décoratifs

Il existe 10 points plumetis décoratifs.

■ Point caractère - Police gothique

Il existe 97 caractères, notamment des lettres, des symboles et des numéros, en police gothique.

■ Point caractère - Police script

Il existe 97 caractères, notamment des lettres, des symboles et des numéros, en police script.

■ Point caractère- Style contours

Il existe 97 caractères, notamment des lettres, des symboles et des numéros, en style contours.

Sélection des points

A l'aide des touches du panneau de commande, sélectionnez le point souhaité parmi ceux affichés sur l'écran à cristaux liquides. Vous pouvez rapidement sélectionner douze des points courants les plus souvent utilisés à l'aide des touches de points.

Lorsque la machine à coudre est sous tension, le point droit (aiguille à gauche) est sélectionné.

1 Déterminez le point que vous souhaitez utiliser.

- Reportez-vous à la section "Types de points" (à gauche).

2 Déterminez le pied-de-biche à utiliser avec le point sélectionné.

Les pieds-de-biche sont stockés dans le compartiment des accessoires.

- Pour plus de détails sur les points pouvant être cousus avec l'aiguille jumelée, reportez-vous à la section "Réglages de points" (page 130).

3 Fixez le pied-de-biche.

- Pour plus de détails, reportez-vous à la section "Remplacement du pied-de-biche" (page 35).

4 Mettez la machine à coudre sous tension.

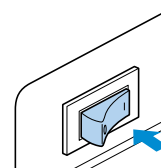

- ▶ Le point droit (aiguille à gauche) est sélectionné sur l'écran à cristaux liquides.

5 Appuyez sur (Touche de sélection de point) dans le panneau de commande.

Pour sélectionner un point à l'aide des touches de points, appuyez sur la touche du point souhaité.

Passez à l'étape 10.

- ▶ L'écran contenant les différents types de points apparaît.

- 6** Appuyez sur ▲, ▼, ◀ et ▶ (Touches fléchées) jusqu'à ce que le type de point que vous souhaitez utiliser soit sélectionné.



- 7** Appuyez sur  (Touche OK).
▶ L'écran contenant les différents points du type de point sélectionné apparaît.

■ Ecran

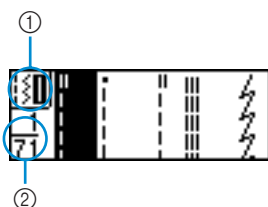

- ① Type de point sélectionné
② Nombre de points du type de point sélectionné
• Pour sélectionner un type de point différent, appuyez sur  (Touche Arrière).

- 8** Appuyez sur ▲, ▼, ◀ et ▶ (Touches fléchées) jusqu'à ce que le type de point que vous souhaitez utiliser soit sélectionné.

Appuyez sur ▲ pour revenir à l'écran précédent. Appuyez sur ▼ pour afficher l'écran suivant.

- 9** Appuyez sur  (Touche OK).
▶ Le point est sélectionné.

- 10** Au besoin, spécifiez la couture automatique de points inverses/renfort et réglez la longueur du point, etc.

• Pour plus de détails sur l'utilisation des points de couture courants, reportez-vous aux pages suivantes.



Remarque

- Lorsqu'un point est sélectionné, l'icône du pied-de-biche devant être utilisé s'affiche à l'écran. Vérifiez que le pied-de-biche approprié est fixé avant de commencer la couture. Dans le cas contraire, mettez la machine à coudre hors tension, fixez le pied-de-biche qui convient, puis sélectionnez de nouveau le point souhaité.



Mémemorandum

- Pour plus de détails sur le réglage de la longueur et de la largeur du point, reportez-vous à la section "Réglage de la longueur et de la largeur du point" (page 53).

POINTS DE COUTURE COURANTS

Points de surfilage

Cousez des points de surfilage le long des bords du tissu coupé pour éviter qu'ils ne s'effilochent. Vous pouvez utiliser quinze points pour le surfilage. La procédure de couture de points de surfilage est décrite en fonction du pied-de-biche utilisé.

Couture de points de surfilage avec le pied pour surjet "G"

Vous pouvez utiliser trois points pour coudre des points de surfilage avec le pied pour surjet "G".

Nom du point	Motif	Touche du point	Application	Largeur du point [mm (pouce)]		Longueur du point [mm (pouce)]		Pied-de-biche
				Auto	Manuel	Auto	Manuel	
Point de surfilage	11		Evite l'effilochage des tissus fins et moyens	3.5 (1/8)	2.5-5.0 (3/32-3/16)	2.0 (1/16)	1.0-4.0 (1/16-3/16)	G
	12		Evite l'effilochage des tissus épais et des tissus qui s'effilochent facilement	5.0 (3/16)	2.5-5.0 (3/32-3/16)	2.5 (3/32)	1.0-4.0 (1/16-3/16)	
	13	-		5.0 (3/16)	3.5-5.0 (1/8-3/16)	2.5 (3/32)	1.0-4.0 (1/16-3/16)	

1 Fixez le pied pour surjet "G".

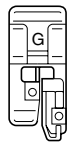

- Pour plus de détails, reportez-vous à la section "Remplacement du pied-de-biche" (page 35).

2 Sélectionnez un point.

- Pour plus de détails, reportez-vous à la section "Sélection des points" (page 64).

3 Positionnez le tissu en plaçant son bord contre le guide du pied-de-biche, puis abaissez le levier du pied-de-biche.

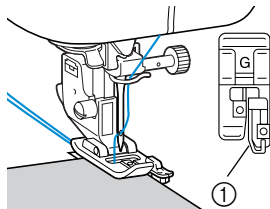

① Guide

4 Cousez en plaçant le bord du tissu contre le guide du pied-de-biche.

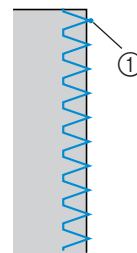









① Point de chute de l'aiguille

! ATTENTION

- Une fois la largeur du point réglée, tournez lentement le volant vers vous et vérifiez que l'aiguille ne touche pas le pied-de-biche. Si c'est le cas, vous risquez de casser ou de tordre l'aiguille.

Couture de points de surfilage avec le pied zigzag "J"

Vous pouvez utiliser sept points pour coudre des points de surfilage avec le pied zigzag "J".

Nom du point	Motif	Touche du point	Application	Largeur du point [mm (pouce)]		Longueur du point [mm (pouce)]		Pied-de-biche
				Auto	Manuel	Auto	Manuel	
Point zigzag (aiguille au centre)			Evite l'effilochage (ligne de base centrale/points inverses)	3.5 (1/8)	0.0-7.0 (0-1/4)	1.4 (1/16)	0.0-4.0 (0-3/16)	J
Point zigzag (aiguille à droite)		-	Evite l'effilochage (ligne de base à droite/points de renfort)	3.5 (1/8)	2.5-5.0 (3/32-3/16)	1.4 (1/16)	0.3-4.0 (1/64-3/16)	
Point zigzag double		-	Evite l'effilochage des tissus épais et élastiques	5.0 (3/16)	1.5-7.0 (1/16-1/4)	1.0 (1/16)	0.2-4.0 (1/64-3/16)	
Point zigzag triple				5.0 (3/16)	1.5-7.0 (1/16-1/4)	1.0 (1/16)	0.2-4.0 (1/64-3/16)	
Point de surfilage		-	Evite l'effilochage des tissus élastiques	5.0 (3/16)	0.0-7.0 (0-1/4)	2.5 (3/32)	0.5-4.0 (1/32-3/16)	
		-	Evite l'effilochage des tissus épais et élastiques	5.0 (3/16)	0.0-7.0 (0-1/4)	2.5 (3/32)	0.5-4.0 (1/32-3/16)	
		-	Evite l'effilochage des tissus élastiques	4.0 (3/16)	0.0-7.0 (0-1/4)	4.0 (3/16)	1.0-4.0 (1/16-3/16)	

1 Fixez le pied zigzag "J".

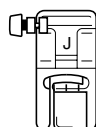

- Pour plus de détails, reportez-vous à la section "Remplacement du pied-de-biche" (page 35).

2 Sélectionnez un point.

- Pour plus de détails, reportez-vous à la section "Sélection des points" (page 64).

3 Cousez le long du bord du tissu avec l'aiguille dépassant du bord à droite.

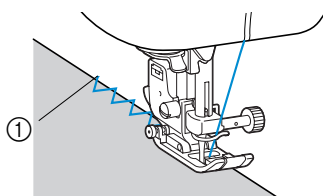

- ① Point de chute de l'aiguille

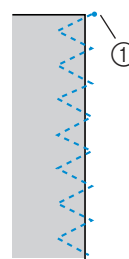

- ① Point de chute de l'aiguille



Mémo

- Pour des résultats optimaux lors de la couture de tissus élastiques, diminuez la pression du pied-de-biche. Pour plus de détails, reportez-vous à la section "Réglage de la pression du pied-de-biche" (page 37).

Couture de points de surfilage avec le couteau raseur

Grâce au couteau raseur, vous pouvez terminer les rabats tout en coupant le bord du tissu. Vous pouvez utiliser cinq points pour coudre des points de surfilage avec le couteau raseur.

Nom du point	Motif	Application	Largeur du point [mm (pouce)]		Longueur du point [mm (pouce)]		Pied-de-biche
			Auto	Manuel	Auto	Manuel	
Point de surfilage	63	Couture de points droits tout en coupant le tissu	0.0 (0)	0.0–2.5 (0–3/32)	2.5 (3/32)	0.2–5.0 (1/64–3/16)	S
	64	Couture de points zigzag tout en coupant le tissu	3.5 (1/8)	3.5–5.0 (1/8–3/16)	1.4 (1/16)	0.0–4.0 (0–3/16)	
	65	Evite l'effilochage des tissus fins et moyens tout en coupant le tissu	3.5 (1/8)	3.5–5.0 (1/8–3/16)	2.0 (1/16)	1.0–4.0 (1/16–3/16)	
	66	Evite l'effilochage des tissus épais tout en coupant le tissu	5.0 (3/16)	3.5–5.0 (1/8–3/16)	2.5 (3/32)	1.0–4.0 (1/16–3/16)	
	67	Evite l'effilochage des tissus épais tout en coupant le tissu	5.0 (3/16)	3.5–5.0 (1/8–3/16)	2.5 (3/32)	1.0–4.0 (1/16–3/16)	

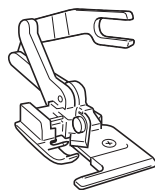

1 Retirez le pied-de-biche.

- Pour plus de détails, reportez-vous à la section "Remplacement du pied-de-biche" (page 35).

2 Abaissez le levier du pied-de-biche, puis enfillez l'aiguille manuellement.

- Vous ne pouvez pas utiliser l'enfileur d'aiguille. Si vous l'utilisez avec le couteau raseur, vous risquez d'endommager la machine à coudre.

3 Relevez le levier du pied-de-biche.

4 Accrochez la fourche de connexion du couteau raseur à la vis du support d'aiguille.

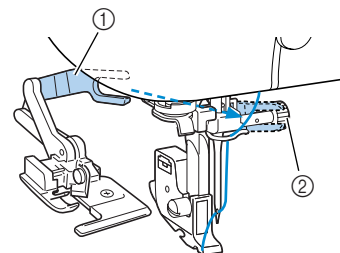

- ① Fourche de connexion
- ② Vis du support d'aiguille

5 Positionnez le couteau raseur de façon à aligner son crochet sur l'encoche du support du pied-de-biche, puis abaissez lentement le levier du pied-de-biche.

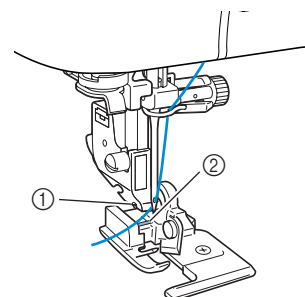

- ① Encoche du support du pied-de-biche
- ② Crochet

▶ Le couteau raseur est fixé.

6 Relevez le levier du pied-de-biche pour vérifier que le couteau raseur est correctement fixé.

7 Faites passer le fil supérieur sous le couteau raseur, puis tirez-le vers l'arrière de la machine à coudre.

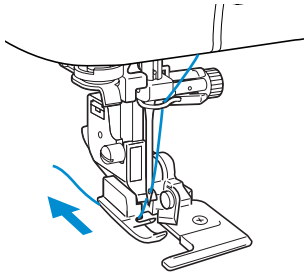

8 Sélectionnez un point.

- Pour plus de détails, reportez-vous à la section "Sélection des points" (page 64).

ATTENTION

- Une fois la largeur du point réglée, tournez lentement le volant vers vous et vérifiez que l'aiguille ne touche pas le pied-de-biche. Si c'est le cas, vous risquez de casser ou de tordre l'aiguille.

9 Faites une entaille d'environ 2 cm (1/16') dans le tissu au début de la couture.

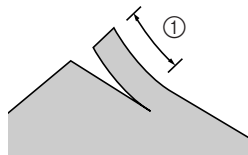

① 2 cm (1/16')

10 Placez le tissu dans le couteau raseur. L'entaille dans le tissu doit être positionnée sur la plaque du guide.

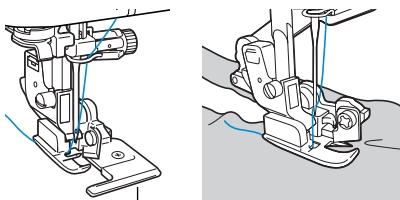

① Plaque du guide

- Si le tissu n'est pas correctement positionné, vous ne pourrez pas le couper.

11 Abaissez le levier du pied-de-biche, puis commencez à coudre.

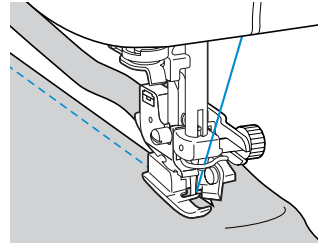

► Un rabat est coupé alors que vous cousez.

- Si vous cousez en ligne droite, le rabat sera d'environ 5 mm (3/16').

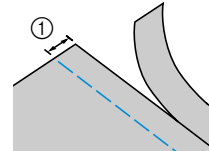

① 5 mm (3/16')





Mémorandum

- Le couteau raseur peut couper jusqu'à une épaisseur de jean d'environ 350 g (13 oz).
- Après avoir utilisé le couteau raseur, nettoyez-le en retirant les peluches et la poussière.
- Si le couteau raseur ne coupe plus, appliquez un peu d'huile sur le bord tranchant à l'aide d'un chiffon.

Points simples

Vous pouvez utiliser des points droits pour les coutures standard. Cinq points sont disponibles pour coudre des points simples.

Nom du point	Motif	Touche du point	Application	Largeur du point [mm (pouce)]		Longueur du point [mm (pouce)]		Pied-de-biche
				Auto	Manuel	Auto	Manuel	
Point de faufilage	6	—	Fixation temporaire	0.0 (0)	0.0–7.0 (0–1/4)	20 (3/4)	5–30 (3/16–1–3/16)	J
Point droit (aiguille à gauche)	1		Points simples et couture de fronces ou de plis (ligne de base gauche/points inverses)	0.0 (0)	0.0–7.0 (0–1/4)	2.5 (3/32)	0.2–5.0 (1/64–3/16)	
Point droit (aiguille au centre)	2	—	Points simples et couture de fronces ou de plis (ligne de base gauche/points de renfort)	0.0 (0)	0.0–7.0 (0–1/4)	2.5 (3/32)	0.2–5.0 (1/64–3/16)	
	3		Points simples et couture de fronces ou de plis (ligne de base centrale/points inverses)	—	—	2.5 (3/32)	0.2–5.0 (1/64–3/16)	
Point élastique triple	4		Renforcement des coutures et couture de tissus élastiques	0.0 (0)	0.0–7.0 (0–1/4)	2.5 (3/32)	1.5–4.0 (1/16–3/16)	

Faufilage

Effectuez le faufilage avec une longueur de point entre 5 mm (3/16") et 30 mm (1-3/16").

1 Fixez le pied zigzag "J".

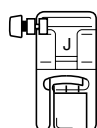

- Pour plus de détails, reportez-vous à la section "Remplacement du pied-de-biche" (page 35).

2 Sélectionnez le point 6 |.

- Pour plus de détails, reportez-vous à la section "Sélection des points" (page 64).

3 Commencez à coudre.

- Pour plus de détails, reportez-vous à la section "Démarrage du travail de couture" (page 46).

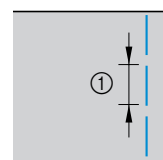

① 5-30 mm (3/16-1-3/16")

Points simples

1 Faufilez ou épinglez ensemble les pièces de tissu.

2 Fixez le pied zigzag "J".

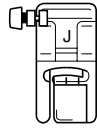

- Pour plus de détails, reportez-vous à la section "Remplacement du pied-de-biche" (page 35).

3 Sélectionnez un point.

- Pour plus de détails, reportez-vous à la section "Sélection des points" (page 64).

4 Abaissez l'aiguille dans le tissu au début de la couture.

5 Commencez à coudre.

- Pour plus de détails, reportez-vous à la section "Démarrage du travail de couture" (page 46).
- Pour plus de détails sur la couture de points inverses/renfort, reportez-vous à la section "Arrêt des points" (page 48).

6 A la fin de la couture, coupez le fil.

- Pour plus de détails, reportez-vous à la section "Coupure du fil" (page 49).



■ Changement du positionnement de l'aiguille

Le positionnement de l'aiguille utilisé comme ligne de base est différent pour le point droit (aiguille à gauche) et le point droit (aiguille au centre).

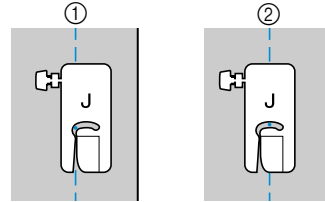

- ① Point droit (aiguille à gauche)
- ② Point droit (aiguille au centre)

Si la largeur du point droit (aiguille à gauche) correspond au réglage standard (0,0 mm), la distance entre le positionnement de l'aiguille et le côté droit du pied-de-biche est de 12 mm (1/2"). Si vous modifiez la largeur du point (entre 0 et 7 mm (1/4")), vous changez également le positionnement de l'aiguille. En modifiant la largeur du point et en cousant avec le côté droit du pied-de-biche aligné sur le bord du tissu, vous pouvez coudre un rabat d'une largeur fixe.

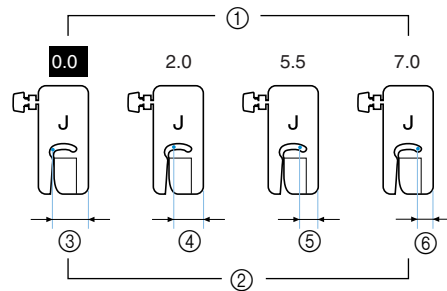

- ① Largeur du point
- ② Distance entre le positionnement de l'aiguille et le côté droit du pied-de-biche
- ③ 12,0 mm (1/2')
- ④ 10,0 mm (3/8')
- ⑤ 6,5 mm (1/4')
- ⑥ 5,0 mm (3/16')

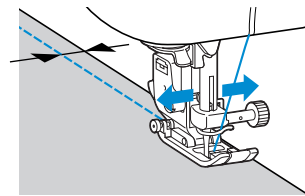

- Pour plus de détails, reportez-vous à la section "Réglage de la largeur de point" (page 53).

Point invisible

Maintenez les ourlets des jupes et des pantalons avec un point invisible. Deux points sont disponibles pour coudre des ourlets invisibles.

Nom du point	Motif	Touche du point	Application	Largeur du point [mm (pouce)]		Longueur du point [mm (pouce)]		Pied-de-biche
				Auto	Manuel	Auto	Manuel	
Point invisible	17 		Points invisibles sur tissus moyens	0.0 (0)	3← - 3→	2.0 (1/16)	1.0-3.5 (1/16-1/8)	R
	18 		Points invisibles sur tissus élastiques	0.0 (0)	3← - 3→	2.0 (1/16)	1.0-3.5 (1/16-1/8)	

Cousez un ourlet invisible en respectant la procédure suivante.

- 1 **Pliez le tissu le long du bord souhaité de l'ourlet, puis faufilez-le d'environ 5 mm (3/16") à partir du bord du tissu.**

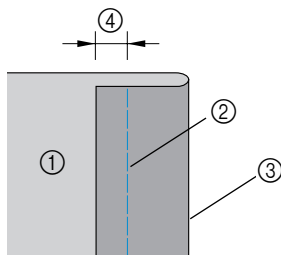

- ① Envers du tissu
- ② Point de faufilage
- ③ Bord souhaité de l'ourlet
- ④ 5 mm (3/16")

- 2 **Repliez le tissu le long du faufilage, puis positionnez le tissu, l'envers vers le haut.**

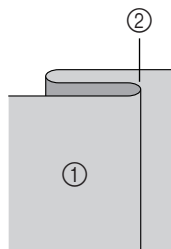

- ① Envers du tissu
- ② Faufilage

- 3 **Fixez le pied pour point invisible "R".**

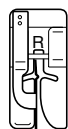

- Pour plus de détails, reportez-vous à la section "Remplacement du pied-de-biche" (page 35).

- 4 **Sélectionnez un point.**

- Pour plus de détails, reportez-vous à la section "Sélection des points" (page 64).

- 5 **Positionnez le tissu en plaçant le bord de l'ourlet plié contre le guide du pied-de-biche, puis abaissez le levier du pied-de-biche.**

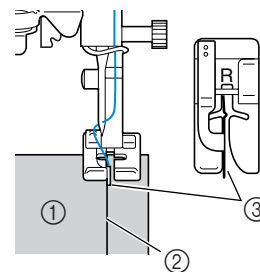

- ① Envers du tissu
- ② Pli de l'ourlet
- ③ Guide

- 6 **Réglez la largeur du point jusqu'à ce que la couture soit juste au bord du pli.**

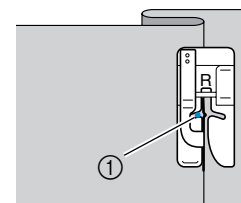

- ① Point de chute de l'aiguille

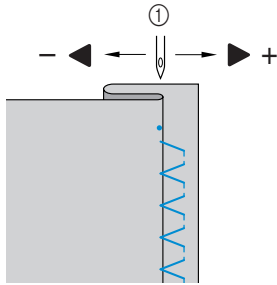

① Largeur du point

■ **Si l'aiguille coud une partie trop importante du pli de l'ourlet**

L'aiguille est trop à gauche.

Appuyez sur ► (touche fléchée) pour réduire la largeur du point et ainsi permettre à la couture de se trouver juste au bord du pli.

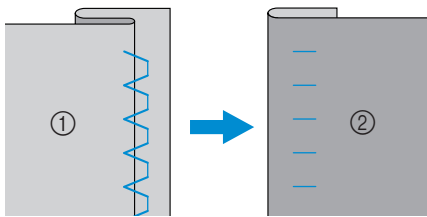

① Envers du tissu
② Endroit du tissu

■ **Si l'aiguille ne coud pas le pli de l'ourlet**

L'aiguille est trop à droite.

Appuyez sur ◀ (touche fléchée) pour augmenter la largeur du point et ainsi permettre à la couture de se trouver juste au bord du pli.

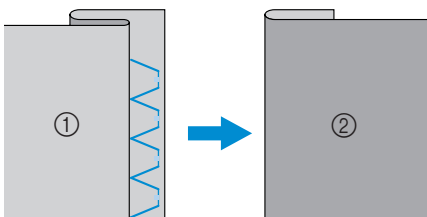

① Envers du tissu
② Endroit du tissu

- Pour plus de détails sur la modification de la largeur du point, reportez-vous à la section "Réglage de la longueur et de la largeur du point" (page 53).

7 Cousez en plaçant le pli de l'ourlet contre le guide du pied-de-biche.

8 Retirez le point de faufilage.

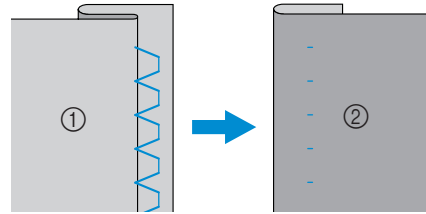

① Envers du tissu
② Endroit du tissu















Mémemorandum

- Pour des résultats optimaux lors de la couture de tissus élastiques, diminuez la pression du pied-de-biche. Pour plus de détails, reportez-vous à la section "Réglage de la pression du pied-de-biche" (page 37).

3

Points de boutonnière

Vous pouvez coudre des boutonnières et des boutons. Onze points sont disponibles pour coudre des boutons et des boutonnières en une seule étape.

Nom du point	Motif	Touche du point	Application	Largeur du point [mm (pouce)]		Longueur du point [mm (pouce)]		Pied-de-biche
				Auto	Manuel	Auto	Manuel	
Points de boutonnière	42 	–	Boutonnières horizontales sur tissus fins et moyens	5.0 (3/16)	3.0–5.0 (1/8–3/16)	0.4 (1/64)	0.2–1.0 (1/64–1/16)	A
	43 	–	Boutonnières horizontales sur des zones soumises à d'importantes tractions	5.0 (3/16)	3.0–5.0 (1/8–3/16)	0.4 (1/64)	0.2–1.0 (1/64–1/16)	
	44 	–	Boutonnières horizontales sur tissus épais	5.0 (3/16)	3.0–5.0 (1/8–3/16)	0.4 (1/64)	0.2–1.0 (1/64–1/16)	
	45 		Boutonnières avec points d'arrêt aux deux extrémités pour tissus stabilisés	5.0 (3/16)	3.0–5.0 (1/8–3/16)	0.4 (1/64)	0.2–1.0 (1/64–1/16)	
	46 	–	Boutonnières pour tissus élastiques ou tricotés	6.0 (15/64)	3.0–6.0 (1/8–15/64)	1.0 (1/16)	0.5–2.0 (1/32–1/16)	
	47 	–	Boutonnières pour tissus élastiques	6.0 (15/64)	3.0–6.0 (1/8–15/64)	1.5 (1/16)	1.0–3.0 (1/16–1/8)	
	48 	–	Boutonnières cousues	5.0 (3/16)	0.0–6.0 (0–15/64)	2.0 (1/16)	0.2–4.0 (1/64–3/16)	
	49 	–	Boutonnière "trou de serrure" pour tissus épais ou peluchés	7.0 (1/4)	3.0–7.0 (1/8–1/4)	0.5 (1/32)	0.3–1.0 (1/64–1/16)	
	50 	–	Boutonnières "trou de serrure" pour tissus moyens et épais	7.0 (1/4)	3.0–7.0 (1/8–1/4)	0.5 (1/32)	0.3–1.0 (1/64–1/16)	
51 	–	Boutonnière horizontale pour tissus épais ou peluchés	7.0 (1/4)	3.0–7.0 (1/8–1/4)	0.5 (1/32)	0.3–1.0 (1/64–1/16)		
Point de couture de boutons	55 	–	Couture de boutons	3.5 (1/8)	2.5–4.5 (3/32–3/16)	–	–	M

Couture de boutonnières

La longueur maximale de la boutonnière est d'environ 28 mm (1-1/8") (diamètre + épaisseur du bouton). Les boutonnières sont cousues de l'avant du pied-de-biche vers l'arrière, comme illustré ci-dessous.

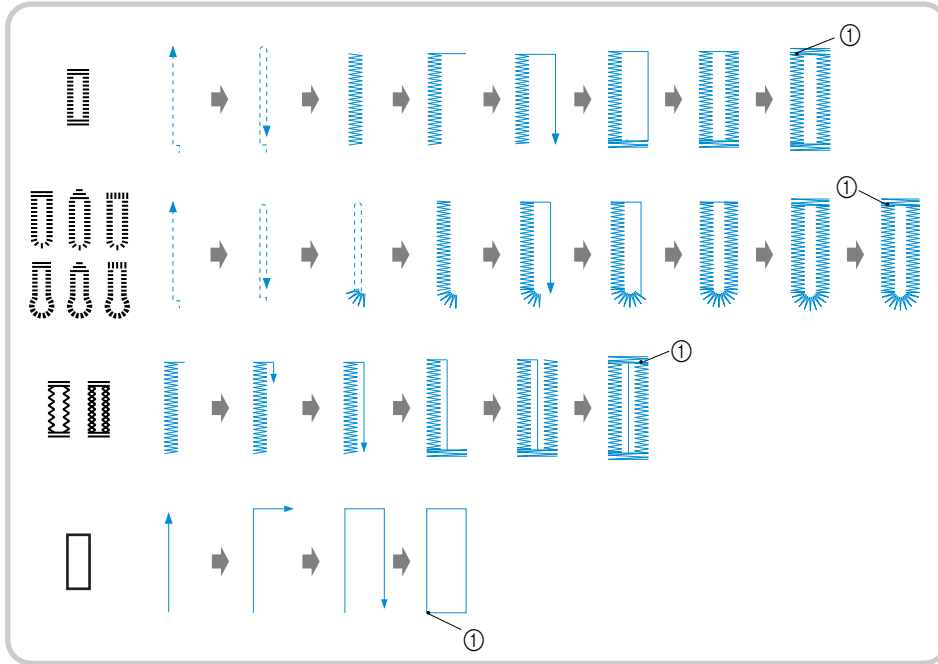

① Points de renfort

Les noms des parties du pied pour boutonnière "A", utilisé pour coudre des boutonnières, sont indiqués ci-dessous.

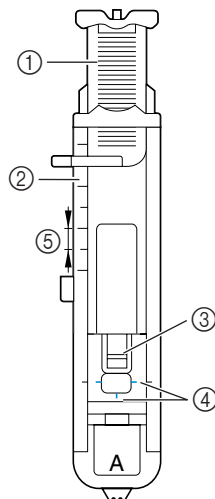

- ① Plaque du guide-bouton
- ② Réglette du pied-de biche
- ③ Crochet
- ④ Repères sur le pied pour boutonnière
- ⑤ 5 mm (3/16")

1 Utilisez une craie pour marquer l'emplacement et la longueur de la boutonnière sur le tissu.

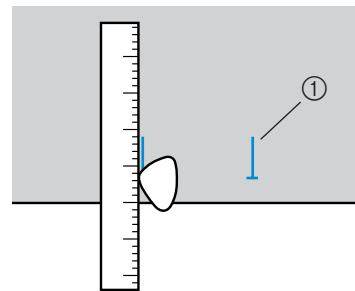

① Repères sur le tissu

2 Tirez sur la plaque du guide-bouton du pied pour boutonnière "A", puis insérez le bouton qui devra passer par la boutonnière.

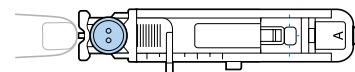

POINTS DE COUTURE COURANTS

■ Si le bouton n'entre pas dans la plaque du guide-bouton

Additionnez le diamètre et l'épaisseur du bouton, puis réglez la plaque du guide-bouton sur la longueur ainsi obtenue. (la distance entre les repères de la règle du pied-de-biche correspond à 5 mm (3/16').)

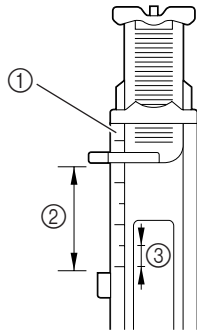

- ① Réglette du pied-de biche
- ② Longueur de la boutonnière (diamètre + épaisseur du bouton)
- ③ 5 mm (3/16')

Exemple : Pour un bouton de 15 mm (9/16') de diamètre et de 10 mm (3/8') d'épaisseur, la plaque du guide-bouton doit être réglée sur 25 mm (1') sur la règle.

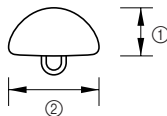

- ① 10 mm (3/8')
- ② 15 mm (9/16')

► La taille de la boutonnière est réglée.

3 Fixez le pied pour boutonnière "A".

- Pour plus de détails, reportez-vous à la section "Remplacement du pied-de-biche" (page 35).

4 Sélectionnez un point.

- Pour plus de détails, reportez-vous à la section "Sélection des points" (page 64).

5 Placez le tissu en alignant la partie avant du repère de la boutonnière sur les repères rouges situés sur les côtés du pied pour boutonnière, puis abaissez le levier du pied-de-biche.

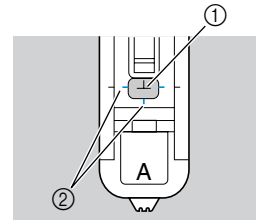

- ① Repère sur le tissu
- ② Repères rouges sur le pied pour boutonnière

Abaissez le fil supérieur pour le faire passer dans l'orifice du pied-de-biche.

- Lorsque vous abaissez le pied-de-biche, n'exercez pas de pression à l'avant du pied-de-biche, sinon, la taille de la boutonnière risque de ne pas être correcte.

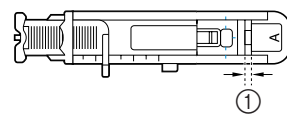
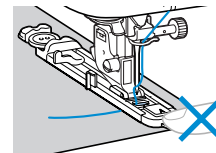

- ① Ne réduisez pas l'écart.

6 Abaissez au maximum le levier de boutonnière.

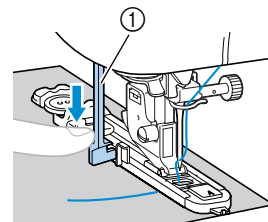

- ① Levier boutonnières

Le levier de boutonnière est placé derrière le support du pied pour boutonnière.

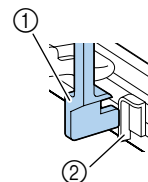

- ① Levier boutonnières
- ② Support

- 7** Tenez légèrement l'extrémité du fil supérieur de votre main gauche et commencez à coudre.

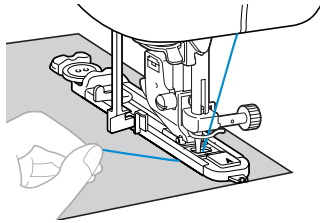

- ▶ Une fois le travail de couture terminé, la machine coud automatiquement des points de renfort, puis s'arrête.

- 8** Coupez les fils, relevez le levier du pied-de-biche, puis retirez le tissu.
- 9** Remplacez le levier de boutonnière dans sa position d'origine.
- 10** Placez une épingle avant le point d'arrêt à l'une des extrémités de la boutonnière pour éviter de couper le point.

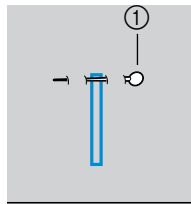

① Crochet

- 11** Utilisez le découd-vite pour couper en direction de l'épingle et ouvrir la boutonnière.

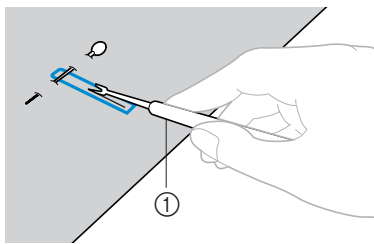

① Découd-vite

Pour les boutonnières "trou de serrure", utilisez le perce-œillet pour faire un trou dans la partie ronde de la boutonnière, puis utilisez le découd-vite pour ouvrir la boutonnière.

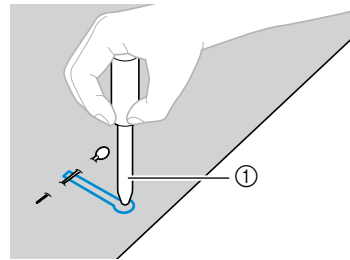

① Perce-illet

- Lorsque vous utilisez le perce-œillet, placez un papier épais ou une autre feuille de protection sous le tissu avant de percer le trou.

ATTENTION

- Lorsque vous ouvrez la boutonnière avec le découd-vite, ne placez pas vos mains dans le sens de la découpe, sinon vous risquez de vous blesser si le découd-vite glisse.

■ **Modification de la densité de la couture**
Réglez la longueur du point.

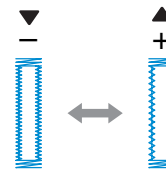

- Pour plus de détails, reportez-vous à la section "Réglage de la longueur de point" (page 54).
- Si le tissu n'avance pas (par exemple, s'il est trop épais), réduisez la densité de la couture.

■ **Modification de la largeur du point**
Réglez la largeur du point.

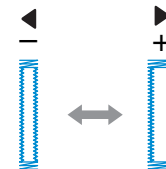

- Pour plus de détails, reportez-vous à la section "Réglage de la largeur de point" (page 53).

3

POINTS DE COUTURE COURANTS



Mémemorandum



- Avant de coudre des boutonsnières, vérifiez la longueur et la largeur du point en cousant une boutonsnière d'essai sur une chute de tissu.

■ Couture de boutonsnières sur des tissus élastiques

Lorsque vous cousez des boutonsnières sur des tissus élastiques, utilisez un fil de guipage.

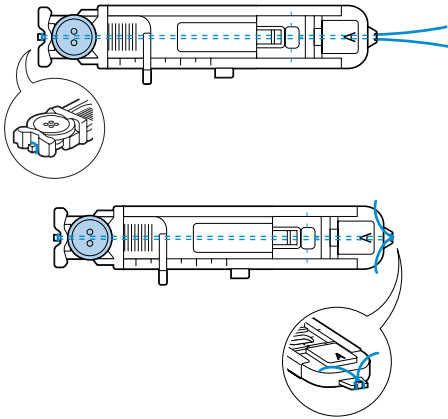
- 1 **Accrochez le fil de guipage à la partie du pied pour boutonsnière "A", comme indiqué sur l'illustration, pour qu'il se place dans les rainures, puis nouez-le de manière lâche.**



- 2 **Fixez le pied pour boutonsnière "A".**
 - Pour plus de détails, reportez-vous à la section "Remplacement du pied-de-biche" (page 35).
- 3 **Sélectionnez le point 46  ou 47 .**
- 4 **Régalez la largeur du point en fonction de l'épaisseur du fil de guipage.**
- 5 **Abaissez le levier du pied-de-biche et celui du pied pour boutonsnière, puis commencez à coudre.**
- 6 **A la fin de la couture, tirez doucement sur le fil de guipage pour le tendre.**

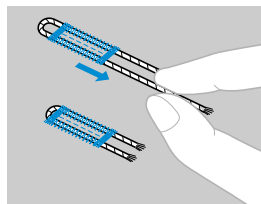

- 7 **Utilisez une aiguille à coudre à la main pour tirer le fil de guipage vers l'envers du tissu, puis nouez-le.**

- 8 **A l'aide d'un découd-vite, coupez la partie centrale du fil de guipage restant à l'extrémité supérieure de la boutonsnière.**
Coupez l'excédent de fil de guipage.

Couture de boutons

Vous pouvez coudre des boutons avec la machine à coudre. Vous pouvez fixer des boutons à 2 ou 4 trous.

- 1 Relevez le levier du pied-de-biche, puis faites glisser le levier d'entraînement par griffe, situé à l'arrière de la machine, en bas, pour le placer sur  (vers la droite, comme illustré, depuis l'avant de la machine).

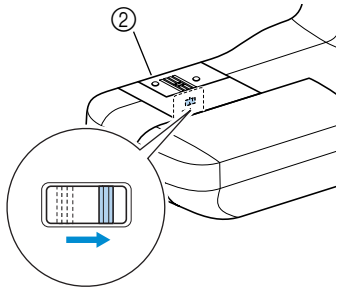
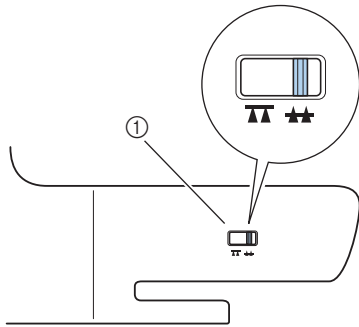

- 1 Levier d'entraînement par griffe (depuis l'arrière de la machine)
- 2 Arrière

▶ Les griffes d'entraînement sont abaissées.

- 2 Fixez le pied pour boutons "M".

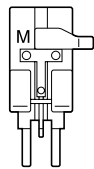

- Pour plus de détails, reportez-vous à la section "Remplacement du pied-de-biche" (page 35).

- 3 Placez le bouton sur le pied pour boutons "M".

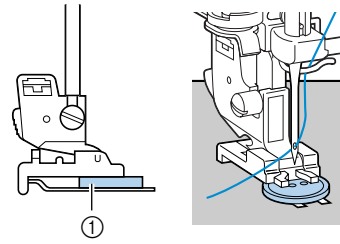

- 1 Bouton

- Pour fixer des boutons à 4 trous, cousez tout d'abord les deux trous les plus proches de vous. Puis, faites glisser le bouton pour que l'aiguille passe dans les deux trous vers l'arrière de la machine à coudre, puis cousez-les de manière identique.

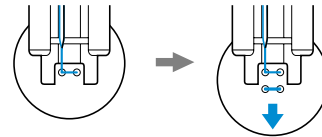

- 4 Sélectionnez le point 55 .

- Pour plus de détails, reportez-vous à la section "Sélection des points" (page 64).
- Laissez le réglage de la coupure de fil automatique sur OFF.

- 5 Tournez le volant vers vous pour vérifier que l'aiguille passe correctement dans les deux trous du bouton.

Réglez la largeur du point en fonction de la distance entre les trous du bouton.

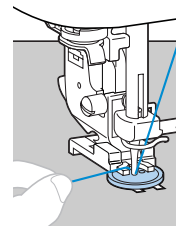
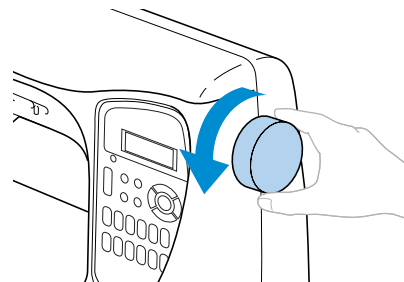

POINTS DE COUTURE COURANTS

ATTENTION

- Lorsque vous cousez, vérifiez que l'aiguille ne touche pas le bouton, sinon elle risque de se tordre ou casser.

6 Commencez à coudre.

- ▶ La machine à coudre s'arrête automatiquement après la couture des points de renfort.
- Pour renforcer la couture du bouton, exécutez deux fois l'opération correspondante.
- N'appuyez pas sur la touche Coupe-fil.

7 Tirez le fil supérieur à la fin de la couture vers l'envers du tissu, puis nouez-le avec le fil de la canette.

A l'aide d'une paire de ciseaux, coupez le fil supérieur et le fil de la canette au début de la couture.

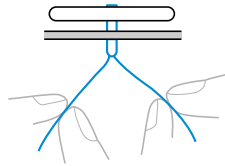
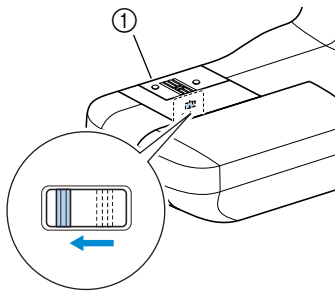
**8 Une fois le bouton fixé, faites glisser le levier d'entraînement par griffe pour le placer sur ▲▲ (vers la gauche, comme illustré, depuis l'avant de la machine) pour relever les griffes d'entraînement.**

① Arrière

Fixation d'un bouton à queue

Pour coudre le bouton à queue, fixez le bouton en laissant un espace entre ce dernier et le tissu, puis enroulez le fil manuellement. Cette opération permet de renforcer la couture du bouton.

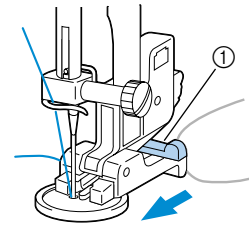
1 Placez le bouton sur le pied pour boutons "M", puis tirez le levier pour bouton à queue vers vous.

① Levier pour bouton à queue

2 A la fin de la couture, coupez le fil supérieur en laissant une longueur suffisante pour pouvoir l'enrouler autour du fil entre le bouton et le tissu, puis nouez-le au fil supérieur au début de la couture.

Nouez les extrémités du fil de la canette à la fin et au début de la couture sur l'envers du tissu.

**3 Coupez l'excédent de fil.**

Fixation d'une fermeture à glissière

Vous pouvez coudre une fermeture à glissière.

Nom du point	Motif	Touche du point	Application	Largeur du point [mm (pouce)]		Longueur du point [mm (pouce)]		Pied-de-biche
				Auto	Manuel	Auto	Manuel	
Point droit (aiguille au centre)	3 - - -		Fixation de fermetures à glissière Coutures cachées et plis	-	-	2.5 (3/32)	0.2-5.0 (1/64-3/16)	

Il existe de nombreux moyens de fixer des fermetures à glissière. Cette section décrit les procédures de fixation d'une fermeture à glissière centrée et latérale.

Fixation d'une fermeture à glissière centrée

Les points sont cousus sur les deux pièces de tissu placées l'une contre l'autre.

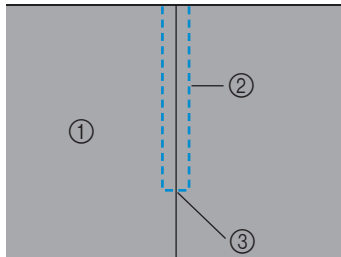

- ① Endroit du tissu
- ② Couture
- ③ Extrémité de l'ouverture de la fermeture à glissière

1 Fixez le pied zigzag "J" et cousez des points droits jusqu'à l'ouverture de la fermeture à glissière.

Les deux pièces de tissu étant à l'endroit, cousez des points inverses après avoir atteint l'ouverture de la fermeture à glissière.

- Pour plus de détails, reportez-vous à la section "Points simples" (page 71).

2 A l'aide d'un point de faufilage, continuez à coudre jusqu'au bord du tissu.

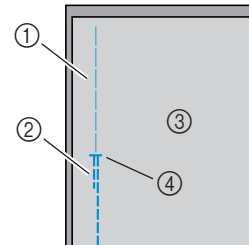

- ① Point de faufilage
- ② Points inverses
- ③ Envers du tissu
- ④ Extrémité de l'ouverture de la fermeture à glissière

3 Maintenez le rabat ouvert à l'envers du tissu.

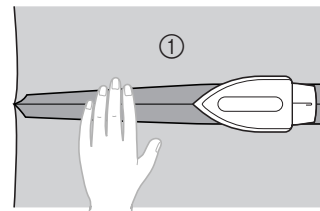

- ① Envers du tissu

POINTS DE COUTURE COURANTS

- 4** Alignez la couture avec le centre de la fermeture à glissière et faufilez cette dernière en place.

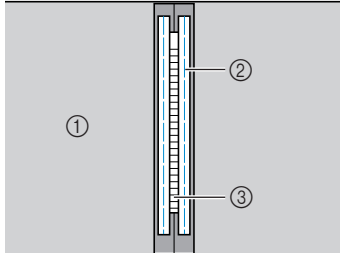

- ① Envers du tissu
- ② Point de faufilage
- ③ Fermeture à glissière

- 5** Fixez le support du pied-de-biche au crochet droit du pied pour fermeture à glissière "I".

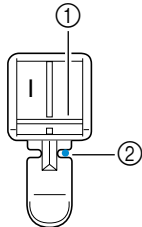

- ① Crochet droit
 - ② Point de chute de l'aiguille
- Pour plus de détails, reportez-vous à la section "Remplacement du pied-de-biche" (page 35).

- 6** Sélectionnez le point ³ .

- Pour plus de détails, reportez-vous à la section "Sélection des points" (page 64).

! ATTENTION

● Lorsque vous utilisez le pied pour fermeture à glissière "I", veillez à sélectionner le point droit (aiguille au centre) et tournez lentement le volant vers vous pour vérifier que l'aiguille ne touche pas le pied-de-biche. Si vous sélectionnez un autre point ou si l'aiguille touche le pied-de-biche, vous risquez de casser ou de tordre l'aiguille.

- 7** Surpiqûre autour de la fermeture à glissière.

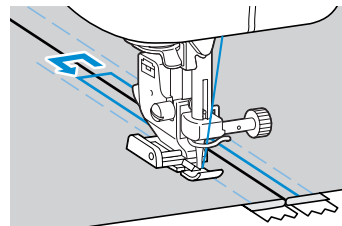
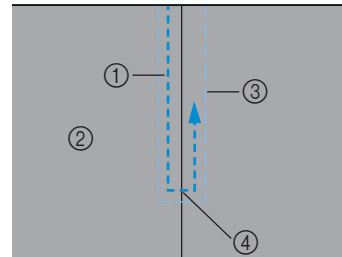

- ① Couture
- ② Endroit du tissu
- ③ Point de faufilage
- ④ Extrémité de l'ouverture de la fermeture à glissière

! ATTENTION

● Lorsque vous cousez, vérifiez que l'aiguille ne touche pas la fermeture à glissière, sinon elle pourrait se tordre ou casser.

- 8** Retirez le point de faufilage.

Fixation d'une fermeture à glissière latérale

Les points ne sont cousus que sur une seule pièce de tissu. Utilisez ce type de fermeture à glissière pour les ouvertures latérales et arrière.

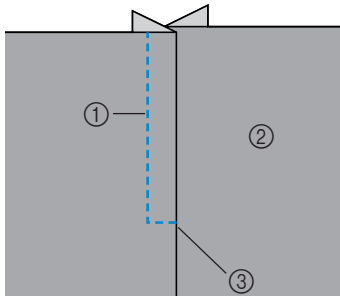

- ① Couture
- ② Endroit du tissu
- ③ Extrémité de l'ouverture de la fermeture à glissière

La procédure suivante indiquera comment coudre à gauche, comme illustré.

1 Fixez le pied zigzag "J" et cousez des points droits jusqu'à l'ouverture de la fermeture à glissière.

Les deux pièces de tissu étant à l'endroit, cousez des points inverses après avoir atteint l'ouverture de la fermeture à glissière.

- Pour plus de détails, reportez-vous à la section "Points simples" (page 71).

2 A l'aide d'un point de faufilage, continuez à coudre jusqu'au bord du tissu.

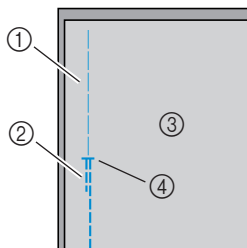

- ① Point de faufilage
- ② Points inverses
- ③ Envers du tissu
- ④ Extrémité de l'ouverture de la fermeture à glissière

3 Maintenez le rabat ouvert à l'envers du tissu.

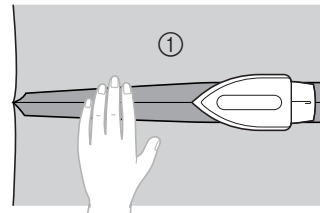

- ① Envers du tissu

4 Appuyez sur le rabat pour que le côté droit (celui qui ne sera pas cousu) dispose de 3 mm (1/8") supplémentaires.

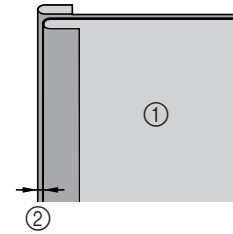

- ① Envers du tissu
- ② 3 mm (1/8")

5 Alignez les mailles de la fermeture à glissière avec le bord du tissu qui présente 3 mm supplémentaires (1/8"), puis maintenez la fermeture à glissière en place à l'aide d'un faufilage ou d'une épingle.

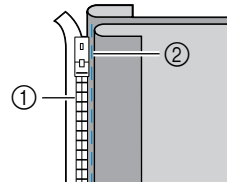

- ① Mailles de la fermeture à glissière
- ② Point de faufilage

6 Fixez le support du pied-de-biche au crochet droit du pied pour fermeture à glissière "I".

Si les points sont cousus à droite, fixez le support du pied-de-biche au crochet gauche du pied pour fermeture à glissière.

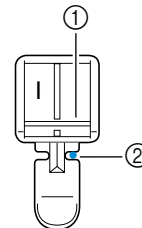

- ① Crochet droit
- ② Point de chute de l'aiguille

POINTS DE COUTURE COURANTS

- Pour plus de détails, reportez-vous à la section "Remplacement du pied-de-biche" (page 35).

7 Sélectionnez le point ³ .

- Pour plus de détails, reportez-vous à la section "Sélection des points" (page 64).

! ATTENTION

- Lorsque vous utilisez le pied pour fermeture à glissière "I", veillez à sélectionner le point droit (aiguille au centre) et tournez lentement le volant vers vous pour vérifier que l'aiguille ne touche pas le pied-de-biche. Si vous sélectionnez un autre point ou si l'aiguille touche le pied-de-biche, vous risquez de casser ou de tordre l'aiguille.

8 Cousez la fermeture à glissière à la pièce de tissu présentant les 3 mm supplémentaires (1/8"), en commençant à la base de la fermeture à glissière.

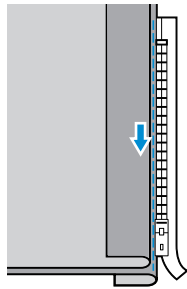

! ATTENTION

- Lorsque vous cousez, vérifiez que l'aiguille ne touche pas la fermeture à glissière, sinon elle pourrait se tordre ou casser.

9 Lorsque vous arrivez à environ 5 cm (2") de l'extrémité de la fermeture à glissière, arrêtez la machine à coudre avec l'aiguille abaissée (dans le tissu), relevez le levier du pied-de-biche, puis ouvrez la fermeture à glissière et continuez à coudre.

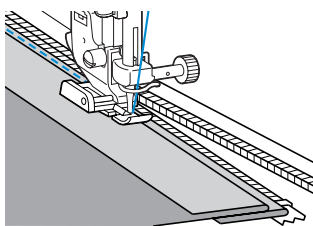

10 Fermez la fermeture à glissière, retournez le tissu et faufilez l'autre côté de la fermeture au tissu.

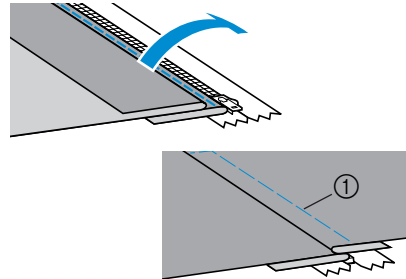

① Point de faufilage

11 Fixez le support du pied-de-biche à l'autre crochet du pied pour fermeture à glissière "I".

Si le support du pied-de-biche était fixé au crochet droit à l'étape 6, passez au crochet gauche.

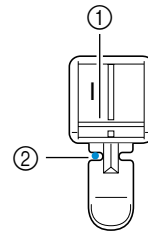

① Crochet gauche
② Point de chute de l'aiguille

12 Surpiqûre autour de la fermeture à glissière.

Cousez des points inverses à l'extrémité de l'ouverture de la fermeture à glissière et alignez les mailles de cette dernière sur le côté du pied-de-biche.

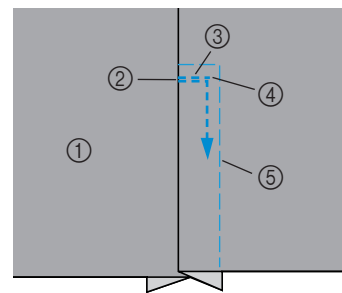

① Endroit du tissu
② Extrémité de l'ouverture de la fermeture à glissière
③ Points inverses
④ Début de la couture
⑤ Point de faufilage

- 13 Lorsque vous arrivez à environ 5 cm (2") de l'extrémité de la fermeture à glissière, arrêtez la machine à coudre avec l'aiguille abaissée (dans le tissu) et relevez le levier du pied-de-biche.
- 14 Retirez le point de faufilage, ouvrez la fermeture à glissière et continuez à coudre.

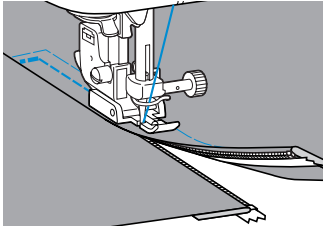

3

Fixation d'une fermeture à glissière/d'un passepoil

Vous pouvez coudre une fermeture à glissière et un passepoil.

Nom du point	Motif	Touche du point	Application	Largeur du point [mm (pouce)]		Longueur du point [mm (pouce)]		Pied-de-biche
				Auto	Manuel	Auto	Manuel	
Point droit (aiguille à gauche)			Fixation de fermetures à glissière Coutures cachées et passepoils	0.0 (0)	0.0-7.0 (0-1/4)	2.5 (3/32)	0.2-5.0 (1/64-3/16)	

Il existe de nombreux moyens de fixer des fermetures à glissière et des passepoils. Cette section décrit les procédures de fixation d'une fermeture à glissière centrée et d'un passepoil, avec le pied réglable pour fermetures à glissière/passepoils.

Fixation d'une fermeture à glissière centrée

- 1 Reportez-vous aux étapes 1 à 4 de la section "Fixation d'une fermeture à glissière centrée" (page 81).
- 2 Retirez le pied-de-biche et son support (Page 37) pour fixer le pied réglable pour fermetures à glissière/passepoils.

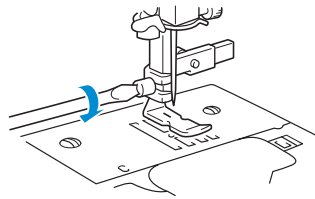

Remarque

- Utilisez un tournevis pour bien serrer la vis qui maintient le pied-de-biche. Si elle est desserrée, l'aiguille peut casser et vous blesser.

- 3 Sélectionnez le point 1.
- 4 Desserrez la vis de positionnement à l'arrière du pied-de-biche.

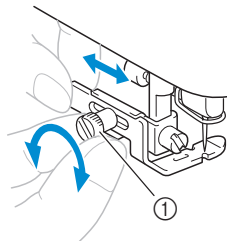

① Vis de positionnement

- 5 Faites glisser le pied-de-biche au-dessus de la griffe d'entraînement gauche ou droite.

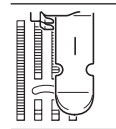
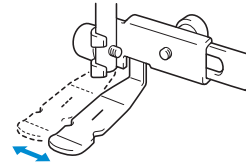

Position de couture gauche

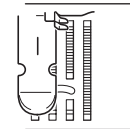

Position de couture droite

- 6 Modifiez le positionnement de l'aiguille de façon à ce qu'elle ne touche pas le pied-de-biche.

Pour plus de détails, reportez-vous à la section "Réglage de la largeur de point" (page 53).

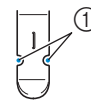

① Point de chute de l'aiguille

ATTENTION

- Une fois le positionnement de l'aiguille réglé, tournez lentement le volant vers vous et vérifiez que l'aiguille ne touche pas le pied-de-biche. Si c'est le cas, vous risquez de casser ou de tordre l'aiguille.

- 7** Serrez bien la vis de positionnement avec un tournevis.

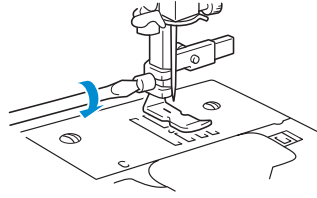

① Vis de positionnement

- 8** Surpiqûre autour de la fermeture à glissière.

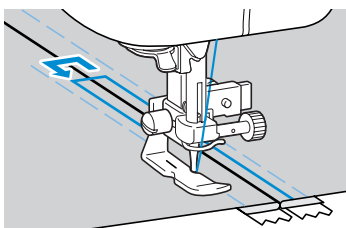
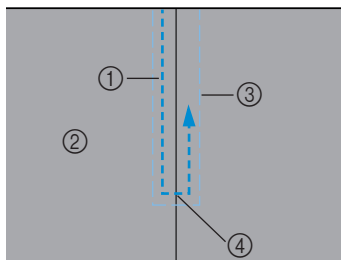

① Couture
② Endroit du tissu
③ Point de faufilage
④ Extrémité de l'ouverture de la fermeture à glissière

! ATTENTION

● Lorsque vous cousez, vérifiez que l'aiguille ne touche pas la fermeture à glissière, sinon elle pourrait se tordre ou casser.

- 9** Retirez le point de faufilage.

Fixation d'un passepoil

- 1** Placez le passepoil entre deux tissus à l'envers, comme illustré ci-dessous.

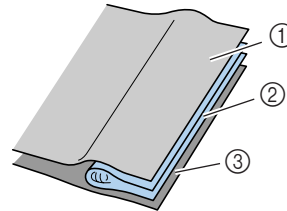

① Tissu
② Passepoil
③ Tissu

- 2** Respectez les instructions relatives à la fixation du pied réglable pour fermetures à glissière/passepoils à la page précédente.

- 3** Cousez le long du passepoil.

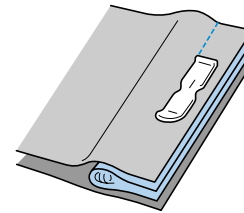

- 4** Après avoir cousu, retournez-les.

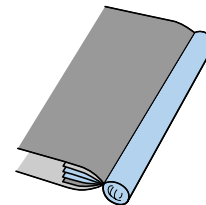

3

Couture de tissus élastiques et de ruban élastique

Vous pouvez coudre des tissus élastiques et fixer du ruban élastique.

Nom du point	Motif	Touche du point	Application	Largeur du point [mm (pouce)]		Longueur du point [mm (pouce)]		Pied-de-biche
				Auto	Manuel	Auto	Manuel	
Point élastique	5		Tissus élastiques	1.0 (1/16)	1.0–3.0 (1/16–1/8)	2.5 (3/32)	1.0–4.0 (1/16–3/16)	J
Point zigzag double	9	–	Fixation d'un élastique	5.0 (3/16)	1.5–7.0 (1/16–1/4)	1.0 (1/16)	0.2–4.0 (1/64–3/16)	
Point zigzag triple	10			5.0 (3/16)	1.5–7.0 (1/16–1/4)	1.0 (1/16)	0.2–4.0 (1/64–3/16)	
Point de fixation d'élastiques	28	–	Fixation d'élastiques à des tissus élastiques	4.0 (3/16)	0.0–7.0 (0–1/4)	1.0 (1/16)	0.2–4.0 (1/64–3/16)	

Respectez les précautions correspondantes lorsque vous effectuez les opérations de couture suivantes.

Points élastiques

1 Fixez le pied zigzag "J".

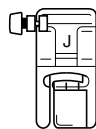

- Pour plus de détails, reportez-vous à la section "Remplacement du pied-de-biche" (page 35).

2 Sélectionnez le point 5

- Pour plus de détails, reportez-vous à la section "Sélection des points" (page 64).

3 Cousez le tissu sans tirer dessus.

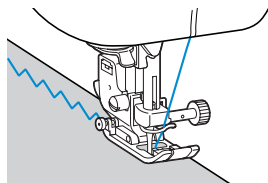

Fixation d'un élastique

Lorsque vous fixez un ruban élastique à la manchette ou à la taille d'un tissu, les dimensions finales seront celles du ruban élastique tendu. Il est donc nécessaire d'utiliser un ruban élastique suffisamment long.

1 Epinglez le ruban élastique à l'envers du tissu.

Epinglez le ruban élastique au tissu en plusieurs points pour qu'il soit positionné de manière uniforme.

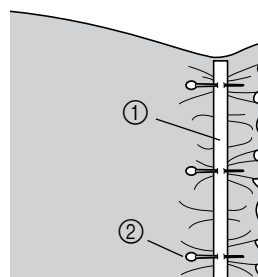

- ① Ruban élastique
- ② Crochet

2 Fixez le pied zigzag "J".

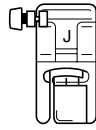

- Pour plus de détails, reportez-vous à la section "Remplacement du pied-de-biche" (page 35).

3 Sélectionnez un point.

- Pour plus de détails, reportez-vous à la section "Sélection des points" (page 64).

4 Cousez le ruban élastique en l'étirant pour qu'il ait la même longueur que le tissu.

Tout en étendant le tissu de la main gauche derrière le pied-de-biche, tirez dessus au niveau de l'épingle la plus proche de l'avant du pied-de-biche avec la main droite.

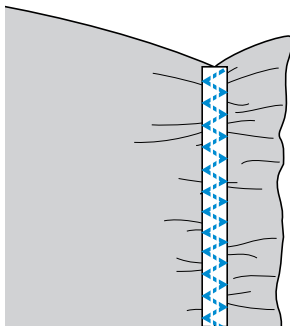
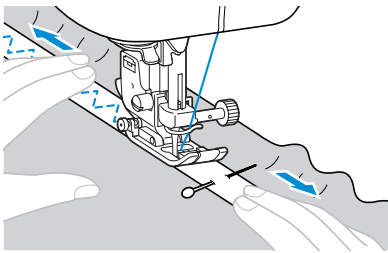













ATTENTION

- Lorsque vous cousez, vérifiez que l'aiguille ne touche aucune épingle, sinon elle pourrait se tordre ou casser.

3

Points d'appliqué, patchwork et de capitonnage

Cette section décrit les points pouvant être utilisés pour la couture d'appliqués, de patchworks et de capitonnage.

Nom du point	Motif	Touche du point	Application	Largeur du point [mm (pouce)]		Longueur du point [mm (pouce)]		Pied-de-biche
				Auto	Manuel	Auto	Manuel	
Point zigzag	7 		Attache d'appliqués (ligne de base centrale/ points inverses)	3.5 (1/8)	0.0-7.0 (0-1/4)	1.4 (1/16)	0.0-4.0 (0-3/16)	J
	60 	-	Capitonnage appliqué et en mouvement libre, points plumetis	3.5 (1/8)	0.0-7.0 (0-1/4)	1.4 (1/16)	0.0-4.0 (0-3/16)	
Point d'appliqué	19 		Attache d'appliqués	3.5 (1/8)	2.5-5.0 (3/32-3/16)	2.5 (3/32)	1.6-4.0 (1/16-3/16)	
	61 	-	Attache d'appliqués et de bordures	1.5 (1/16)	0.5-5.0 (1/32-3/16)	1.2 (1/16)	1.0-4.0 (1/16-3/16)	
Point droit d'assemblage	57 	-	Point droit d'assemblage (avec un rabat de 6.5 mm à partir du bord droit du pied-de-biche)	5.5 (7/32)	0.0-7.0 (0-1/4)	1.6 (1/16)	0.2-5.0 (1/64-3/16)	
	58 	-	Point droit d'assemblage (avec un rabat de 6.5 mm à partir du bord gauche du pied-de-biche)	1.5 (1/16)	0.0-7.0 (0-1/4)	1.6 (1/16)	0.2-5.0 (1/64-3/16)	
Point d'assemblage	22 	-	Points patchwork	4.0 (3/16)	0.0-7.0 (0-1/4)	1.2 (1/16)	0.2-4.0 (1/64-3/16)	
	23 	-		5.0 (3/16)	2.5-7.0 (3/32-1/4)	2.5 (3/32)	1.0-4.0 (1/16-3/16)	
	24 	-		5.0 (3/16)	0.0-7.0 (0-1/4)	1.2 (1/16)	0.2-4.0 (1/64-3/16)	
Point de capitonnage style "à la main"	59 	-	Capitonnage à point droit qui paraît cousu main	0.0 (0)	0.0-7.0 (0-1/4)	2.5 (3/32)	1.0-4.0 (1/16-3/16)	
Capitonnage pointillé	62 	-	Pointillé	7.0 (1/4)	1.0-7.0 (1/16-1/4)	1.6 (1/16)	1.0-4.0 (1/16-3/16)	

Points d'appliqué

- 1** Découpez l'appliqué, en laissant un rabat compris entre 3 et 5 mm (1/8 et 3/16").

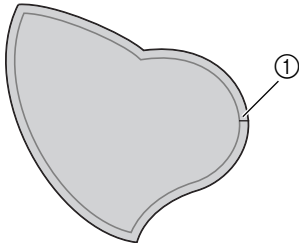

① Rabat

- 2** Placez un motif de papier épais au dos de l'appliqué, puis pliez le rabat à l'aide d'un fer à repasser.

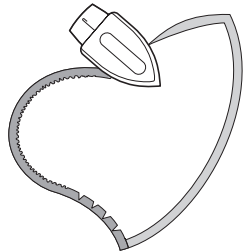

- Retirez le papier épais après avoir repassé le rabat à l'aide d'un fer.

- 3** Retournez le tissu, puis faufilez-le ou placez-y des épingles pour le fixer au tissu.

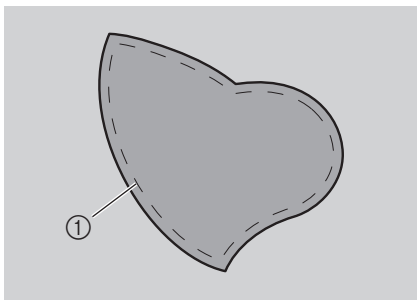

① Point de faufilage

- 4** Fixez le pied-de-biche ouvert.

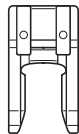

- Pour plus de détails, reportez-vous à la section "Remplacement du pied-de-biche" (page 35).

- 5** Sélectionnez un point.

- Pour plus de détails, reportez-vous à la section "Sélection des points" (page 64).

- 6** Tournez le volant vers vous, puis commencez à coudre le bord de l'appliqué, en veillant à ce que l'aiguille se place juste en dehors de l'appliqué.

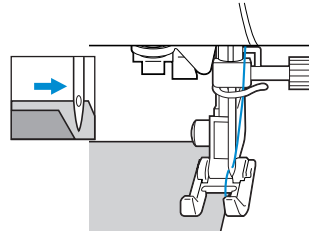

Lorsque vous atteignez un angle, arrêtez la machine ; l'aiguille se trouvant dans le tissu, juste en dehors de l'appliqué, relevez le levier du pied-de-biche, puis tournez le tissu afin de modifier le sens de couture.

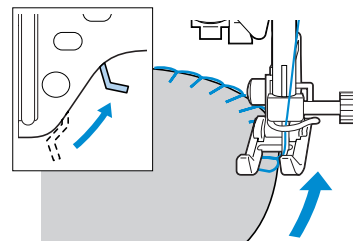

3

Points patchwork (piqué fantaisie)

- 1 Pliez le bord de la pièce de tissu supérieure et placez-la sur la pièce inférieure.
- 2 Cousez les deux pièces de tissu ensemble de sorte que le motif couvre les deux pièces.

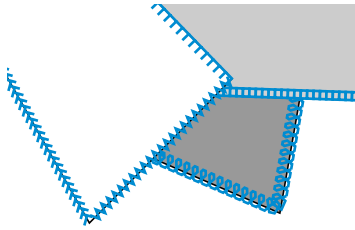
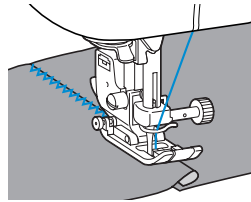

Assemblage

L'"assemblage" est utilisé pour coudre deux pièces de tissu ensemble. Vous devez couper les pièces de tissu en laissant un rabat de 6,5 mm (1/4").

Cousez un point droit d'assemblage avec un rabat de 6,5 mm (1/4") à partir du bord droit ou gauche du pied-de-biche.

- 1 Faufilez ou placez des épingles le long du rabat des tissus à assembler.

- 2 Fixez le pied zigzag "J".

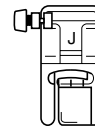

- Pour plus de détails, reportez-vous à la section "Remplacement du pied-de-biche" (page 35).

- 3 Sélectionnez le point ⁵⁷ ou ⁵⁸.

- Pour plus de détails, reportez-vous à la section "Sélection des points" (page 64).

- 4 Effectuez la couture, le bord du pied-de-biche étant aligné sur le bord du tissu.

■ Pour un rabat du côté droit

Alignez le côté droit du pied-de-biche sur le bord du tissu et effectuez la couture en utilisant le point ⁵⁷.

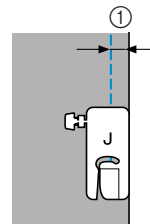

- ① 6,5 mm (1/4")

■ Pour un rabat du côté gauche

Alignez le côté gauche du pied-de-biche sur le bord du tissu et effectuez la couture en utilisant le point ⁵⁸.

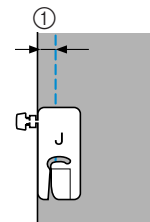

- ① 6,5 mm (1/4")



Mémemorandum

- Pour modifier la largeur du rabat (positionnement de l'aiguille), réglez la largeur du point.

■ Utilisation du pied quilting 1/4

Si vous utilisez le pied quilting 1/4, le rabat sera de 6,4 mm (1/4').

1 Faufilez ou placez des épingles le long du rabat des tissus à assembler.

2 Fixez le pied quilting 1/4.

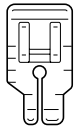

- Pour plus de détails, reportez-vous à la section "Remplacement du pied-de-biche" (page 35).

3 Sélectionnez le point ³.

4 Alignez le repère figurant sur le bord supérieur du pied quilting 1/4 sur le bord supérieur du tissu.

Alignez le bord droit du tissu sur celui de la partie étroite du pied quilting 1/4.

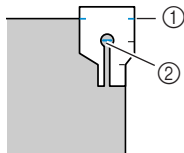

- ① Repère sur le pied quilting 1/4
- ② Début de la couture

Lors de la couture d'un rabat, alignez le bord gauche de la partie étroite du pied quilting 1/4 sur le bord du tissu.

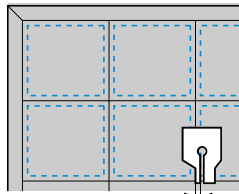

- ① Couture (3,2 mm (1/8'))

5 Commencez à coudre.

6 A la fin de la couture, arrêtez la machine à coudre.

Cousez jusqu'à ce que le repère figurant sur le bord inférieur du pied quilting 1/4 soit aligné sur le bord inférieur du tissu.

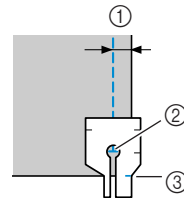

- ① 6,4mm (1/4')
- ② Fin de la couture
- ③ Repère sur le pied quilting 1/4

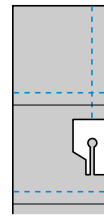

POINTS DE COUTURE COURANTS

Capitonnage

Le "capitonnage" est utilisé pour placer de la ouate entre les parties inférieure et supérieure du tissu. Vous pouvez coudre facilement des couvertures piquées à l'aide du pied à double entraînement et du guide de capitonnage.

- 1 **Faufilez le tissu pour lequel réaliser le capitonnage.**
- 2 **Fixez le pied à double entraînement.**
 - Pour plus de détails, reportez-vous à la section "Utilisation du pied à double entraînement" (page 38).
- 3 **Sélectionnez un point.**
 - Pour plus de détails, reportez-vous à la section "Sélection des points" (page 64).
- 4 **Placez une main de chaque côté du pied-de-biche, puis guidez uniformément le tissu lors de la couture.**

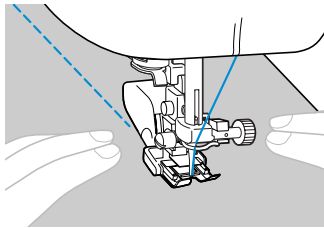

Remarque

- Lorsque vous cousez à l'aide du pied à double entraînement, utilisez une vitesse moyenne ou basse.

■ Utilisation du guide de capitonnage

Utilisez le guide de capitonnage pour coudre des points parallèles espacés de manière égale.

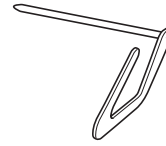

- 1 **Insérez la tige du guide ouateur dans l'orifice se trouvant à l'arrière du support du pied à double entraînement ou pied-de-biche.**

- Pied à double entraînement

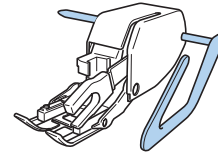

- Support de pied-de-biche

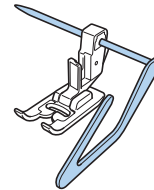

- 2 **Réglez la tige du guide ouateur pour que le guide de capitonnage s'aligne sur les points déjà cousus.**

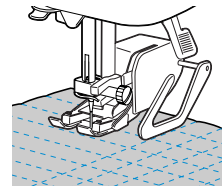

Capitonnage en mouvement libre

Avec le capitonnage en mouvement libre, les griffes d'entraînement peuvent être abaissées (à l'aide du levier d'entraînement par griffe) de façon à pouvoir déplacer le tissu librement dans n'importe quelle direction.

Le pied-de-biche pour capitonnage est nécessaire au capitonnage en mouvement libre.

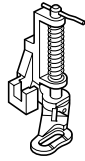

1 Retirez le pied-de-biche et son support.

- Reportez-vous à la section "Retrait du support du pied-de-biche" (page 37).

2 Alignez le pied-de-biche pour capitonnage sur la partie inférieure gauche de la barre du pied-de-biche.

Le crochet du pied-de-biche pour capitonnage doit se trouver au-dessus de la vis du support d'aiguille.

3 Maintenez le pied-de-biche pour capitonnage de la main droite, puis serrez la vis du support de pied-de-biche à l'aide du tournevis de votre main gauche.

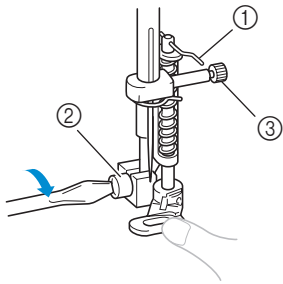

- ① Crochet du pied-de-biche pour capitonnage
- ② Vis du Support de pied-de-biche
- ③ Vis du support d'aiguille

ATTENTION

- Veillez à bien serrer les vis à l'aide du tournevis, sinon, l'aiguille risque de toucher le pied-de-biche et de se tordre ou de casser.

4 Faites glisser le levier d'entraînement par griffe, situé à l'arrière de la machine, en bas, pour le placer sur (vers la droite, comme illustré, depuis l'avant de la machine).

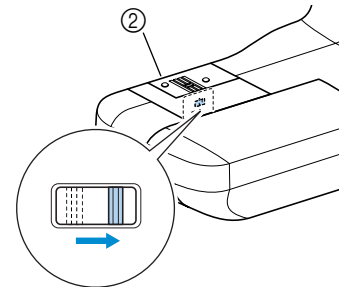
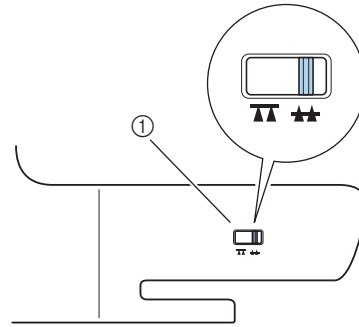

- ① Curseur de réglage des griffes d'entraînement (depuis l'arrière de la machine)
- ② Arrière

▶ Les griffes d'entraînement sont abaissées.

5 Mettez la machine à coudre sous tension, puis sélectionnez un point.

- Pour plus de détails, reportez-vous à la section "Sélection des points" (page 64).

6 Tendez le tissu des deux mains, puis déplacez-le pour qu'il suive le motif.

Des points de renfort sont cousus au début et à la fin de la couture.

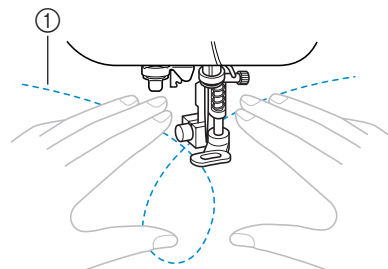

- ① Motif

3

POINTS DE COUTURE COURANTS

- 7** A la fin de la couture, faites glisser le levier d'entraînement par griffe pour le placer sur **▲▲** (vers la gauche, comme illustré, depuis l'avant de la machine) pour relever les griffes d'entraînement.

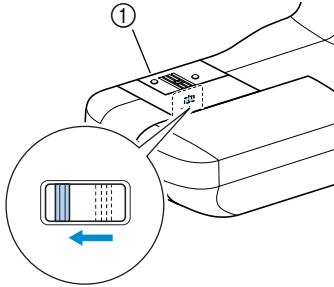

① Arrière

- En général, le levier d'entraînement par griffe se trouve à gauche.

Points plumetis

Vous pouvez coudre un point décoratif en modifiant la largeur d'un point plumetis. Lorsque la machine à coudre est réglée pour permettre l'ajustement de la largeur de couture à l'aide du sélecteur de vitesse de couture, vous pouvez régler la aisément et rapidement. Dans ce cas, la vitesse de couture est réglée à l'aide de la pédale de commande.

- 1** Connectez la pédale de commande.

- Pour plus de détails, reportez-vous à la section "Démarriage du travail de couture" (page 46).

- 2** Fixez le pied zigzag "J".

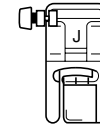

- Pour plus de détails, reportez-vous à la section "Remplacement du pied-de-biche" (page 35).

- 3** Mettez la machine à coudre sous tension, puis appuyez sur  (Touche de réglage) sur le panneau de commande.

- ▶ L'écran de réglage s'affiche.

- 4** Appuyez sur , ,  et  (Touches fléchées) jusqu'à ce que  soit sélectionné.



- 5** Appuyez sur  (Touche OK).



- ▶ L'écran permettant de spécifier la commande de la largeur du point à l'aide du sélecteur de vitesse de couture s'affiche.



- 6** Appuyez sur  pour sélectionner **ON**. Pour revenir à **OFF**, appuyez sur .



- ▶ La machine est maintenant réglée pour permettre la commande de la largeur du point à l'aide du sélecteur de vitesse de couture.

- 7 Appuyez sur  (Touche OK).
▶ L'écran du point initial s'affiche de nouveau.
- 8 Sélectionnez le point .
• Pour plus de détails, reportez-vous à la section "Sélection des points" (page 64).
- 9 **Lors de la couture, faites coulisser le sélecteur pour régler la largeur du point.**
Faites glisser le sélecteur vers la gauche pour diminuer la largeur du point. Faites glisser le sélecteur vers la droite pour augmenter la largeur du point.

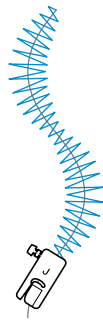
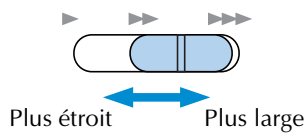

- Réglez la vitesse de couture à l'aide de la pédale de commande.

- 10 **Une fois la couture terminée, désactivez (OFF) le réglage de commande de la largeur du point.**



Mémemorandum

- Bien que le résultat de la couture varie en fonction du type de tissu utilisé et de l'épaisseur du fil, pour des résultats optimaux, réglez la longueur du point entre 0,3 et 0,5 mm (1/64 et 1/32').

POINTS DE COUTURE COURANTS

Points de renfort

Permet de renforcer des points soumis à d'importantes tractions, comme les emmanchures, les entrejambes et les coins de poches.

Nom du point	Motif	Touche du point	Application	Largeur du point [mm (pouce)]		Longueur du point [mm (pouce)]		Pied-de-biche
				Auto	Manuel	Auto	Manuel	
Point élastique triple	4 IIII		Renforcement des coutures des manches et des entrejambes	0.0 (0)	0.0-7.0 (0-1/4)	2.5 (3/32)	1.5-4.0 (1/16-3/16)	J
Point d'arrêt	54	-	Renforcement de l'extrémité des ouvertures, telles que les coins de poches	2.0 (1/16)	1.0-3.0 (1/16-1/8)	0.4 (1/64)	0.3-1.0 (1/64-1/16)	A
Point de reprisage	52	-	Reprisage de tissus moyens	7.0 (1/4)	2.5-7.0 (3/32-1/4)	2.0 (1/16)	0.4-2.5 (1/64-3/32)	
	53	-	Reprisage de tissus épais	7.0 (1/4)	2.5-7.0 (3/32-1/4)	2.0 (1/16)	0.4-2.5 (1/64-3/32)	

Point élastique triple

Utilisez le point élastique triple pour renforcer la couture des emmanchures et des entrejambes.

1 Fixez le pied zigzag "J".

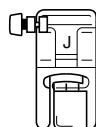

- Pour plus de détails, reportez-vous à la section "Remplacement du pied-de-biche" (page 35).

2 Sélectionnez le point 4

- Pour plus de détails, reportez-vous à la section "Sélection des points" (page 64).

3 Commencez à coudre.

- Pour plus de détails, reportez-vous à la section "Démarrage du travail de couture" (page 46).

Points d'arrêt

Les points d'arrêt permettent de renforcer les points soumis à d'importantes tractions, comme les coins de poches et les ouvertures.

Vous trouverez ci-dessous l'exemple de la procédure de couture des points d'arrêt aux coins des poches.

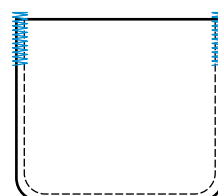

- 1 Déterminez la longueur souhaitée du point d'arrêt. Réglez la plaque du guide-bouton du pied pour boutonnière "A" sur la longueur souhaitée. (la distance entre les repères de la réglette du pied-de-biche correspond à 5 mm (3/16').)

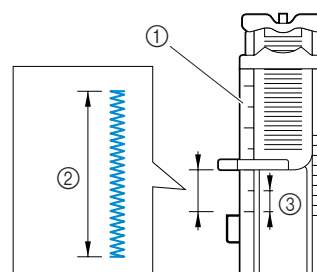

- ① Réglette du pied-de-biche
② Longueur du point d'arrêt
③ 5 mm (3/16')

- Vous pouvez coudre un point d'arrêt d'une longueur maximale de 28 mm (1 à 1/8').

2 Fixez le pied pour boutonnière "A".

- Pour plus de détails, reportez-vous à la section "Remplacement du pied-de-biche" (page 35).

3 Sélectionnez le point ⁵⁴ .

- Pour plus de détails, reportez-vous à la section "Sélection des points" (page 64).

4 Placez le tissu pour que l'ouverture de la poche soit tournée vers vous, puis abaissez le levier du pied-de-biche de façon à ce que l'aiguille tombe 2 mm (1/16') devant l'ouverture de la poche.

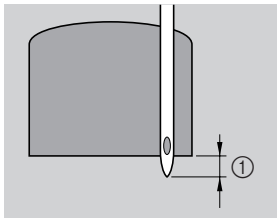

① 2 mm (1/16')

Abaissez le fil supérieur pour le faire passer dans l'orifice du pied-de-biche.

- Lorsque vous abaissez le pied-de-biche, n'exercez pas de pression à l'avant du pied-de-biche, sinon, la taille du point d'arrêt risque de ne pas être correcte.

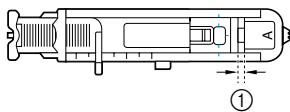
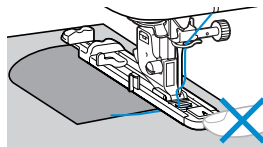

① Ne réduisez pas l'écart.

5 Abaissez au maximum le levier de boutonnière.

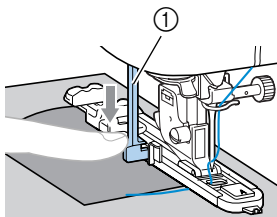

① Levier boutonnières

Le levier de boutonnière est placé derrière le support du pied pour boutonnière.

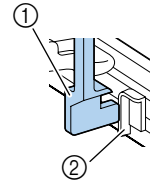

① Levier boutonnières
② Support

6 Tenez légèrement l'extrémité du fil supérieur de votre main gauche et commencez à coudre.

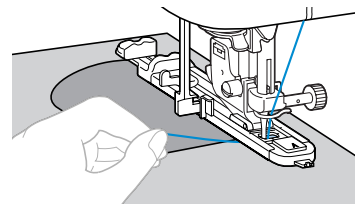

- Une fois le travail de couture terminé, la machine coud automatiquement des points de renfort, puis s'arrête.

7 Coupez les fils, relevez le levier du pied-de-biche, puis retirez le tissu.

8 Remplacez le levier de boutonnière dans sa position d'origine.



Mémemorandum

- Si le tissu n'avance pas, parce qu'il est trop épais, par exemple, augmentez la longueur du point. Pour plus de détails, reportez-vous à la section "Réglage de la longueur de point" (page 54).

Reprisage

Vous pouvez repriser un tissu déchiré.
La couture du reprisage est illustrée ci-dessous.

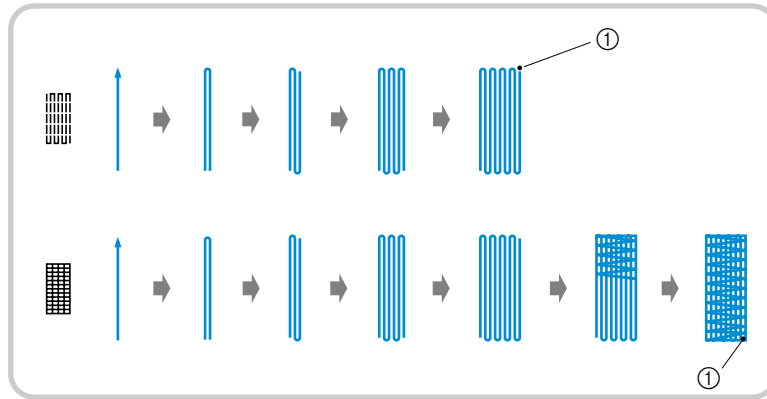

① Points de renfort

1 Déterminez la longueur souhaitée du reprisage.

Réglez la plaque du guide-bouton du pied pour boutonnière "A" sur la longueur souhaitée. (la distance entre les repères de la réglette du pied-de-biche correspond à 5 mm (3/16').)

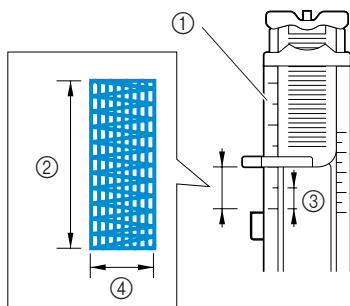

- ① Réglette du pied-de biche
- ② Longueur du reprisage
- ③ 5 mm (3/16')
- ④ 7 mm (1/4')

- Vous pouvez coudre un point d'arrêt d'une longueur maximale de 28 mm (1 à 1/8').

2 Fixez le pied pour boutonnière "A".

- Pour plus de détails, reportez-vous à la section "Remplacement du pied-de-biche" (page 35).

3 Sélectionnez le point 52 ou 53.

- Pour plus de détails, reportez-vous à la section "Sélection des points" (page 64).

4 Placez le tissu pour que l'aiguille se trouve 2 mm (1/16') avant la zone de reprisage, puis abaissez le levier du pied-de-biche.

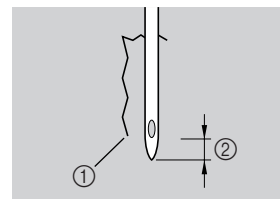

- ① Déchirure
- ② 2 mm (1/16')

Abaissez le fil supérieur pour le faire passer dans l'orifice du pied-de-biche.

- Lorsque vous abaissez le pied-de-biche, n'exercez pas de pression à l'avant du pied-de-biche, sinon, la taille du reprisage risque de ne pas être correcte.

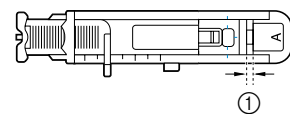
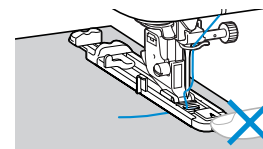

- ① Ne réduisez pas l'écart.

5 Abaissez au maximum le levier de boutonnière.

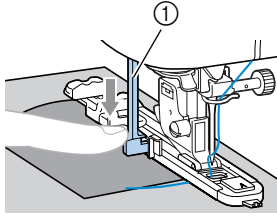

① Levier boutonnières

Le levier de boutonnière est placé derrière le support du pied pour boutonnière.

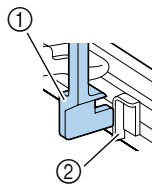

① Levier boutonnières
② Support

6 Tenez légèrement l'extrémité du fil supérieur de votre main gauche et commencez à coudre.

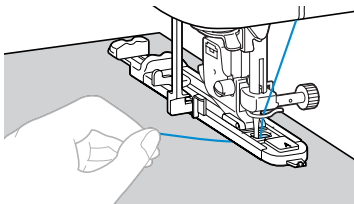

► Une fois le travail de couture terminé, la machine coud automatiquement des points de renfort, puis s'arrête.

7 Coupez les fils, relevez le levier du pied-de-biche, puis retirez le tissu.

8 Remplacez le levier de boutonnière dans sa position d'origine.



Mémemorandum

- Si le tissu n'avance pas, parce qu'il est trop épais, par exemple, augmentez la longueur du point. Pour plus de détails, reportez-vous à la section "Réglage de la longueur de point" (page 54).

Points à œillet

Vous pouvez coudre des œillets, comme les œillets se trouvant sur des ceintures. Trois tailles d'œillets sont disponibles : 7 mm, 6 mm et 5 mm (1/4, 15/64 et 3/16").

Nom du point	Motif	Application	Largeur du point [mm (pouce)]		Longueur du point [mm (pouce)]		Pied-de-biche
			Auto	Manuel	Auto	Manuel	
Point à œillet	56 	Couture d'œillets, notamment sur des ceintures	7.0 (1/4)	7.0, 6.0 ou 5.0 (1/4, 15/64 ou 3/16)	7.0 (1/4)	7.0, 6.0 ou 5.0 (1/4, 15/64 ou 3/16)	N

1 Fixez le pied pour monogrammes "N".

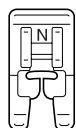

- Pour plus de détails, reportez-vous à la section "Remplacement du pied-de-biche" (page 35).

2 Sélectionnez le point 56.

- Pour plus de détails, reportez-vous à la section "Sélection des points" (page 64).

3 Réglez la largeur ou la longueur du point pour sélectionner la taille d'œillet voulue.

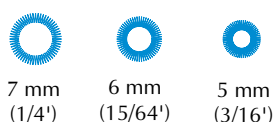

- Pour plus de détails, reportez-vous à la section "Réglage de la longueur et de la largeur du point" (page 53).

4 Abaissez l'aiguille sur le tissu au début de la couture, puis faites de même avec le levier du pied-de-biche.

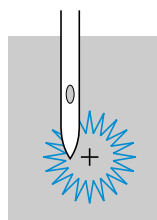

5 Commencez à coudre.

- ▶ Une fois le travail de couture terminé, la machine coud automatiquement des points de renfort, puis s'arrête.

6 Utilisez le perce-œillet pour effectuer un trou au centre de l'œillet.

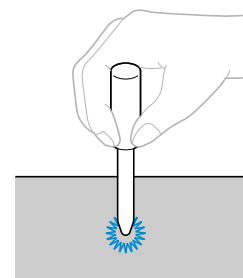

- Lorsque vous utilisez le perce-œillet, placez un papier épais ou une autre feuille de protection sous le tissu avant de percer le trou.



Mémorandum

- Si vous utilisez du fil fin, la couture risque d'être ouverte. Dans ce cas, cousez deux fois l'œillet, de manière superposée, avant de retirer le tissu.

Points horizontaux

Les points horizontaux permettent de fixer des appliqués au tissu ne pouvant pas être déplacé, telles que les pièces cylindriques. Des points droits et zigzag cousus vers la gauche ou la droite sont disponibles.

Nom du point	Motif	Application	Largeur du point [mm (pouce)]	Longueur du point [mm (pouce)]	Pied-de-biche
Point droit horizontal	68 -- ←	Attache d'appliqués à des manches (point droit cousu vers la gauche)	—	—	N
	69 -- →	Attache d'appliqués à des manches point droit cousu vers la droite)	—	—	
Point zigzag horizontal	70 ∩ ←	Attache d'appliqués à des manches (point zigzag cousu vers la gauche)	—	—	
	71 ∩ →	Attache d'appliqués à des manches (point zigzag cousu vers la droite)	—	—	

L'illustration ci-dessous présente l'ordre de couture.

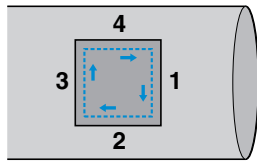

- Retirez le plateau.**
 - Pour plus de détails, reportez-vous à la section "Couture de pièces cylindriques" (page 40).
- Fixez le pied pour monogrammes "N".**
 - Pour plus de détails, reportez-vous à la section "Remplacement du pied-de-biche" (page 35).

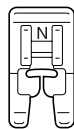

- Sélectionnez le point 1.**
 - Pour plus de détails, reportez-vous à la section "Sélection des points" (page 64).

- Abaissez l'aiguille dans le tissu au début de la couture, puis commencez à coudre.**
Abaissez l'aiguille au niveau du bord supérieur droit.

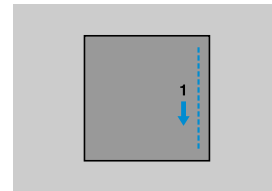

- Le tissu avance vers l'arrière de la machine, comme d'habitude.

- Après avoir cousu jusqu'au bord, arrêtez la machine, puis sélectionnez le point 68.**

- Commencez à coudre.**

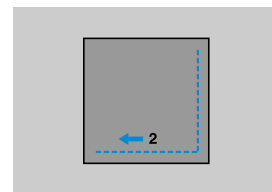

- Le tissu s'avance vers la droite.

- Après avoir cousu jusqu'au bord, arrêtez la machine, puis sélectionnez le point 1.**

POINTS DE COURE COURANTS

8 Appuyez sur  (Touche Point inverse/renfort).

Maintenez la touche Point inverse/renfort enfoncée jusqu'à ce que la couture atteigne le bord supérieur gauche.

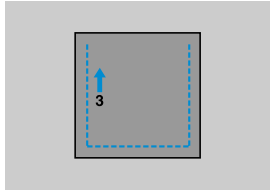

► Le tissu s'avance.

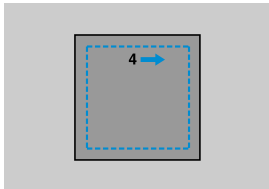
9 Après avoir cousu jusqu'au bord, arrêtez la machine, puis sélectionnez le point .**10** Commencez à coudre.

















► Le tissu s'avance vers la gauche.

11 Après avoir cousu jusqu'au bord, arrêtez la machine, puis sélectionnez de nouveau le point .**12** Après avoir cousu 3 à 5 points au début de la couture, arrêtez la machine.**Mémemorandum**

- Le sens d'entraînement du tissu varie en fonction du point sélectionné. Veillez à guider le tissu lorsque vous le cousez.

Points décoratifs

Cette machine permet de coudre plusieurs points décoratifs.

Nom du point	Motif	Application	Largeur du point [mm (pouce)]		Longueur du point [mm (pouce)]		Pied-de-biche	
			Auto	Manuel	Auto	Manuel		
Point de chausson		Couture de deux pièces de tissu assemblées avec une couture ouverte	5.0 (3/16)	0.0–7.0 (0–1/4)	2.5 (3/32)	1.0–4.0 (1/16–3/16)	J	
			5.0 (3/16)	2.5–7.0 (3/25–1/4)	2.5 (3/32)	1.0–4.0 (1/16–3/16)		
Point d'assemblage		Points d'assemblage décoratifs	4.0 (3/16)	0.0–7.0 (0–1/4)	1.2 (1/16)	0.2–4.0 (1/64–3/16)		
			5.0 (3/16)	2.5–7.0 (3/32–1/4)	2.5 (3/32)	1.0–4.0 (1/16–3/16)		
			5.0 (3/16)	0.0–7.0 (0–1/4)	1.2 (1/16)	0.2–4.0 (1/64–3/16)		
Point de coquille		Couture de points de coquille sur des cols et lignes courbes	4.0 (3/16)	0.0–7.0 (0–1/4)	2.5 (3/32)	0.2–4.0 (1/64–3/16)		
Point smock		Couture de fronces sur des tissus pour leur conférer texture et élasticité	5.0 (3/16)	0.0–7.0 (0–1/4)	1.6 (1/16)	1.0–4.0 (1/16–3/16)		
			5.0 (3/16)	0.0–7.0 (0–1/4)	2.5 (3/32)	1.0–4.0 (1/16–3/16)		
			5.0 (3/16)	2.5–7.0 (3/32–1/4)	2.5 (3/32)	1.0–4.0 (1/16–3/16)		
Point feston		Couture de points feston satin	5.0 (3/16)	2.5–7.0 (3/32–1/4)	0.5 (1/32)	0.1–1.0 (1/64–1/16)		N
Point décoratif		Couture de dentelle, ourlets décoratifs, points Héritage, etc.	3.5 (1/8)	1.5–7.0 (1/16–1/4)	2.5 (3/32)	1.6–4.0 (1/16–3/16)		
			6.0 (15/64)	1.5–7.0 (1/16–1/4)	3.0 (1/8)	1.5–4.0 (1/16–3/16)		
		Couture d'ourlets décoratifs et points Héritage, etc. sur tissus fins, moyens et à armure toile	5.0 (3/16)	1.5–7.0 (1/16–1/4)	3.5 (1/8)	1.5–4.0 (1/16–3/16)		
			5.0 (3/16)	1.5–7.0 (1/16–1/4)	4.0 (3/16)	1.5–4.0 (1/16–3/16)		
			5.0 (3/16)	1.5–7.0 (1/16–1/4)	2.5 (3/32)	1.5–4.0 (1/16–3/16)		
			5.0 (3/16)	1.5–7.0 (1/16–1/4)	2.0 (1/16)	1.5–4.0 (1/16–3/16)		
	Couture d'ourlets décoratifs, points Héritage, enfilage de ruban, etc.	5.0 (3/16)	1.5–7.0 (1/16–1/4)	3.0 (1/8)	1.5–4.0 (1/16–3/16)			

POINTS DE COUTURE COURANTS

Nom du point	Motif	Application	Largeur du point [mm (pouce)]		Longueur du point [mm (pouce)]		Pied-de-biche
			Auto	Manuel	Auto	Manuel	
Point décoratif	40	Couture de points Héritage, etc.	6.0 (15/64)	1.5-7.0 (1/16-1/4)	1.6 (1/16)	1.0-4.0 (1/16-3/16)	N
	41		5.0 (3/16)	1.5-7.0 (1/16-1/4)	1.6 (1/16)	1.0-4.0 (1/16-3/16)	
	29	Couture de points décoratifs	4.0 (3/16)	0.0-7.0 (0-1/4)	3.0 (1/8)	2.0-4.0 (1/16-3/16)	J
	30		4.0 (3/16)	0.0-7.0 (0-1/4)	2.5 (3/32)	1.0-4.0 (1/16-3/16)	
	31		5.5 (7/32)	0.0-7.0 (0-1/4)	1.6 (1/16)	1.0-4.0 (1/16-3/16)	
	32		5.0 (3/16)	1.5-7.0 (1/16-1/4)	1.0 (1/16)	0.2-4.0 (1/64-3/16)	

Points de chausson

Le "point de chausson" est utilisé pour l'assemblage de tissus avec une couture ouverte. Utilisez ce point pour coudre des chemisiers et des vêtements d'enfants. Ce point est plus décoratif lorsque vous utilisez du fil épais.

- 1 Pliez les deux pièces de tissu le long de leur couture à l'aide d'un fer à repasser.
- 2 Faufilez les deux pièces de tissu, séparées d'environ 4 mm (3/16'), sur du papier fin ou sur une feuille du matériau stabilisateur soluble.

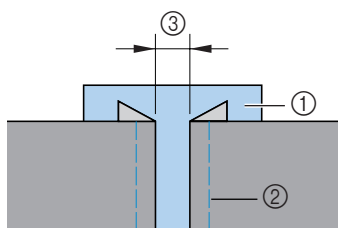

- ① Papier fin ou matériau stabilisateur soluble
- ② Point de faufilage
- ③ 4 mm (3/16')

- 3 Fixez le pied zigzag "J".

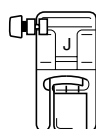

- Pour plus de détails, reportez-vous à la section "Remplacement du pied-de-biche" (page 35).

- 4 Sélectionnez le point 26 ou 27 .

- Pour plus de détails, reportez-vous à la section "Sélection des points" (page 64).

- 5 Définissez la largeur du point sur 7 mm (1/4').

- Pour plus de détails, reportez-vous à la section "Réglage de la largeur de point" (page 53).

- 6 Effectuez la couture, le centre du pied-de-biche étant aligné sur le centre des deux pièces de tissu.

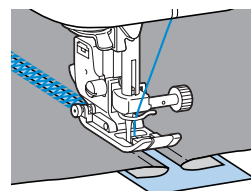
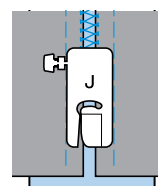

- 7 A la fin de la couture, retirez le papier.

Points feston

Le motif répétitif en forme de vagues, ressemblant à des coquillages, s'appelle "point feston". Utilisez ce point sur les cols de chemisiers et pour décorer les bords des mouchoirs.

1 Fixez le pied pour monogrammes "N".

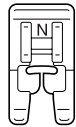

- Pour plus de détails, reportez-vous à la section "Remplacement du pied-de-biche" (page 35).

2 Sélectionnez le point 21 }.

- Pour plus de détails, reportez-vous à la section "Sélection des points" (page 64).

3 Cousez le long du bord du tissu en veillant à ne pas coudre directement sur le bord du tissu.

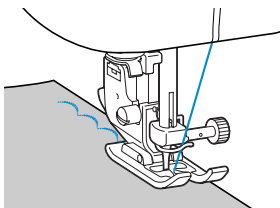

- Pour des résultats optimaux, pulvérisez de l'amidon sur le tissu et appliquez un fer chaud avant de coudre.

4 Coupez le long des points.

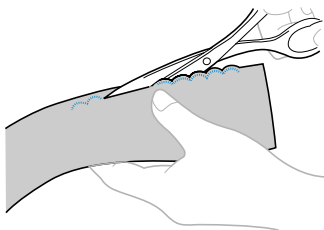

- Veillez à ne pas couper les points.

Point smock

On appelle "point smock" le point décoratif créé en cousant ou en brodant sur des fronces. Il permet de décorer le devant des chemisiers ou des manchettes. Le point smock ajoute de la texture et de l'élasticité au tissu.

1 Fixez le pied zigzag "J".

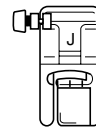

- Pour plus de détails, reportez-vous à la section "Remplacement du pied-de-biche" (page 35).

2 Sélectionnez le point droit, puis réglez sa longueur sur 4 mm (3/16") et relâchez la tension du fil.

- Pour plus de détails, reportez-vous aux sections "Réglage de la longueur de point" (page 54) et "Tension des fils" (page 51).

3 Cousez des points parallèles à intervalles de 1 cm (3/8").

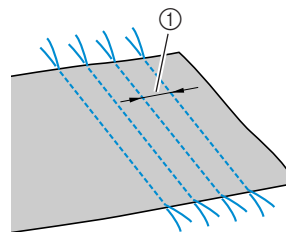

① 1 cm (3/8")



- Il n'est pas nécessaire de coudre des points inverses/renfort ni de couper le fil.

4 Tirez sur les fils de canette pour créer des fronces.

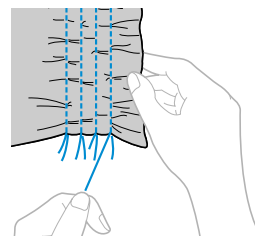
Repassez les fronces pour les aplanir.



POINTS DE COUTURE COURANTS

- 5** Sélectionnez le point 25 , 26  ou 27 .
- Pour plus de détails, reportez-vous à la section "Sélection des points" (page 64).

- 6** Cousez entre les points droits.

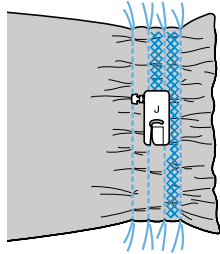

- 7** Tirez les fils des points droits.

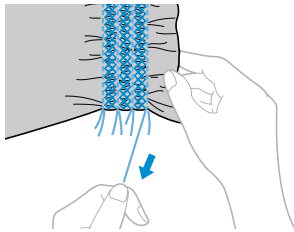

Points de coquille

Les fronces qui ressemblent à des coquillages sont appelées "points de coquille". Ils permettent de décorer les découpes, le devant des chemisiers ou des manchettes en tissu fin.

- 1** Pliez le tissu le long du biais.

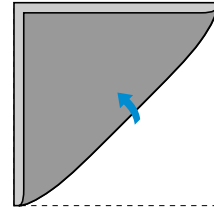

- 2** Fixez le pied zigzag "J".

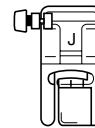

- Pour plus de détails, reportez-vous à la section "Remplacement du pied-de-biche" (page 35).

- 3** Sélectionnez le point 20 , puis augmentez la tension du fil.

- Pour plus de détails, reportez-vous à la section "Sélection des points" (page 64).

- 4** Cousez tout en vous assurant que l'aiguille tombe légèrement à l'extérieur du tissu.

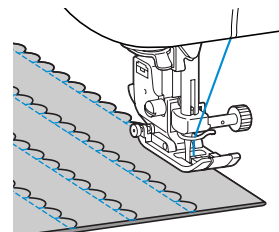
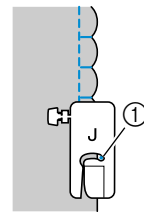

- ① Point de chute de l'aiguille

5 Dépliez le tissu, puis repassez les coquillages d'un côté.

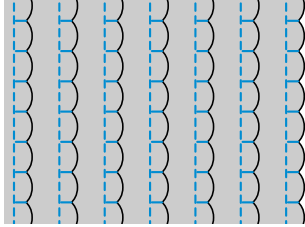

Point d'assemblage

Vous pouvez coudre des points d'assemblage décoratifs sur le rabat de tissus assemblés. Ce point est utilisé lorsque vous réalisez un piqué fantaisie.

1 Fixez le pied zigzag "J".

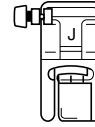

- Pour plus de détails, reportez-vous à la section "Remplacement du pied-de-biche" (page 35).

2 Cousez ensemble l'endroit des deux pièces de tissu, puis ouvrez les rabats.

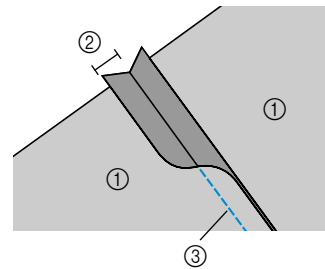

- ① Envers du tissu
- ② Rabat de 6,5 mm (1/4")
- ③ Point droit

3 Sélectionnez le point 22, 23 ou 24.

- Pour plus de détails, reportez-vous à la section "Sélection des points" (page 64).

4 Retournez le tissu pour que l'endroit soit tourné vers le haut, puis cousez sur le rabat, le centre du pied-de-biche aligné sur le rabat.

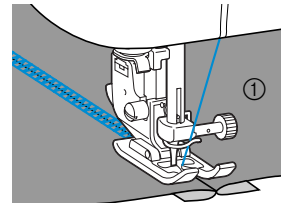

- ① Endroit du tissu

Points Héritage

Lorsque vous cousez avec l'aiguille à oreilles, les trous laissés par l'aiguille sont élargis, créant un point décoratif de type lacet. Ce point permet de décorer des ourlets et des nappes sur des tissus fins ou moyens, ainsi que sur des tissus à armure toile.

1 Installez l'aiguille à oreilles.

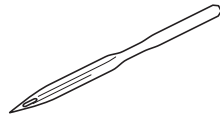

- Utilisez une aiguille à oreilles 130/705H, 100/16.
- Pour plus de détails sur l'installation d'une aiguille, reportez-vous à la section "Remplacement de l'aiguille" (page 33).
- Vous ne pouvez pas utiliser l'enfileur d'aiguille avec l'aiguille à oreilles, sinon, la machine à coudre risque d'être endommagée. Introduisez manuellement le fil dans le chas de l'aiguille de l'avant vers l'arrière.

2 Fixez le pied pour monogrammes "N".

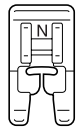

- Pour plus de détails, reportez-vous à la section "Remplacement du pied-de-biche" (page 35).

3 Sélectionnez un point.

Les points pouvant être utilisés sont 33, 34, 35, 36, 37, 38, 39, 40 ou 41.

- Pour plus de détails, reportez-vous à la section "Sélection des points" (page 64).
- Sélectionnez une largeur de point de 6,0 mm (15/64") maximum.

4 Commencez à coudre.

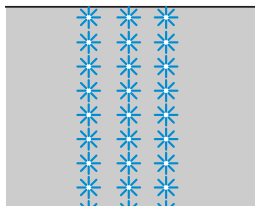

! ATTENTION

- **Sélectionnez une largeur de point de 6 mm (15/64") maximum, sinon, l'aiguille risque de se tordre ou de casser.**
- **Une fois la largeur du point réglée, tournez lentement le volant vers vous et vérifiez que l'aiguille ne touche pas le pied-de-biche. Si c'est le cas, vous risquez de casser ou de tordre l'aiguille.**

Le retrait partiel de fils est appelé "jours à fils tirés". Le résultat est optimal avec des tissus dont la trame est lâche.

Vous trouverez ci-dessous deux exemples de création de jours à fils tirés.

■ Jours à fils tirés (exemple 1)

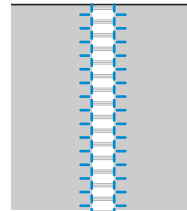

1 Tirez plusieurs fils du tissu.

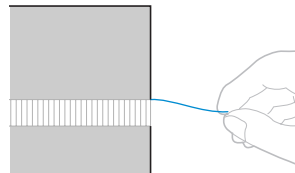

2 Fixez le pied pour monogrammes "N".

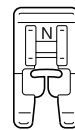

- Pour plus de détails, reportez-vous à la section "Remplacement du pied-de-biche" (page 35).

3 Sélectionnez le point 33.



- Pour plus de détails, reportez-vous à la section "Sélection des points" (page 64).

- ④ L'endroit du tissu vers le haut, coupez le long du bord droit de la zone effilochée.

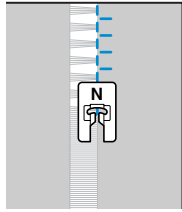

- ⑤ Appuyez sur  (Touche de réglage) sur le panneau de commande.

▶ L'écran de réglage s'affiche.

- ⑥ Appuyez sur ▲, ▼, ◀ et ▶ (Touches fléchées) jusqu'à ce que  soit sélectionné.



- ⑦ Appuyez sur  (Touche OK).

▶ L'écran de la mise en miroir du motif s'affiche.

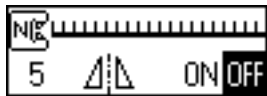

- ⑧ Appuyez sur ◀ pour sélectionner ON. Pour revenir à ▶, appuyez sur OFF.



▶ Le motif est retourné.

- ⑨ Appuyez sur  (Touche OK).

▶ L'écran du point initial s'affiche de nouveau.



- ⑩ Coupez le long de l'autre bord de la zone effilochée pour qu'il ressemble à la couture précédente.

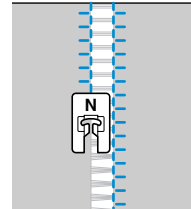

- ⑪ Redéfinissez le réglage de mise en miroir du motif sur OFF.

POINTS DE COUTURE COURANTS

■ Jours à fils tirés (exemple 2)

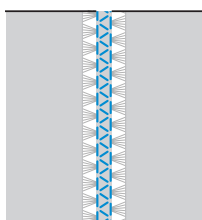

- ① Tirez plusieurs fils à deux endroits du tissu, séparés par une zone non effilochée d'environ 4 mm (3/16').

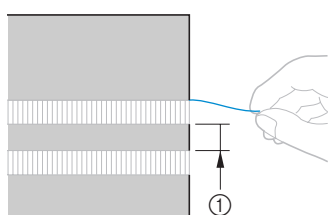

① 4 mm (3/16')

- ② Fixez le pied pour monogrammes "N".

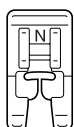

- Pour plus de détails, reportez-vous à la section "Remplacement du pied-de-biche" (page 35).

- ③ Sélectionnez le point ³⁶ .

- Pour plus de détails, reportez-vous à la section "Sélection des points" (page 64).

- ④ Cousez le long du centre de la zone non effilochée.

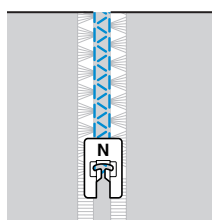

Couture des divers motifs décoratifs prédéfinis

Vous pouvez coudre des points plumetis, des points croisés et des points plumetis décoratifs. Pour ce faire, vous devez utiliser le pied pour monogrammes "N".

Réalisation de magnifiques motifs

Pour coudre les motifs correctement, vous devez tenir compte des éléments suivants.

■ Tissu

Avant de coudre des tissus élastiques ou fins, ou des tissus à grosse trame, attachez le matériau stabilisateur en option à l'envers du tissu ou placez sous le tissu une fine feuille de papier, comme du papier calque. Le matériau risquant de faire des plis ou les points risquant de se tasser lorsque vous cousez des points plumetis, veillez à attacher le matériau stabilisateur sur le tissu.

■ Aiguilles et fils

Lorsque vous cousez des tissus fins, moyens ou élastiques, utilisez l'aiguille à pointe boule. Lorsque vous cousez des tissus épais, utilisez une aiguille de machine à coudre à usage domestiques 90/14. Vous devez en outre utiliser un fil 75/11 à 90/14.

■ Echantillon

En fonction du type et de l'épaisseur du tissu utilisé et en fonction de l'utilisation ou non de matériau stabilisateur, vous risquez de ne pas obtenir les résultats souhaités. Veillez à coudre un échantillon avant de commencer votre projet. En outre, lors de la couture, veillez à guider le tissu pour éviter qu'il ne glisse.

Motifs de couture

1 Fixez le pied pour monogrammes "N".

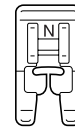

- Pour plus de détails, reportez-vous à la section "Remplacement du pied-de-biche" (page 35).

2 Sélectionnez un point.

- Pour plus de détails, reportez-vous aux étapes 4 à 9 de la section "Sélection des points" (page 64).

3 Commencez à coudre.

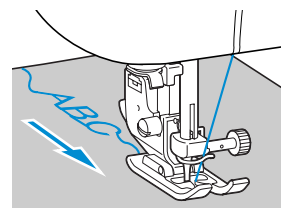
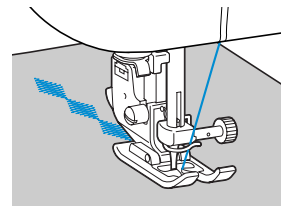

- La couture est réalisée dans le sens indiqué par la flèche.

4 Cousez des points de renfort.

Lorsque vous cousez un point caractère, les points de renfort sont automatiquement cousus après chaque caractère.

- Lorsque vous cousez un motif avec un point autre qu'un point caractère, il convient de définir au préalable le réglage de couture automatique de points inverses/renfort. Pour plus de détails, reportez-vous à la section "Couture automatique de points inverses-points de renfort" (page 55).

POINTS DE COUTURE COURANTS

- 5 Une fois la couture terminée, à l'aide d'une paire de ciseaux, coupez l'excédent de fil au début de la couture et entre les motifs.

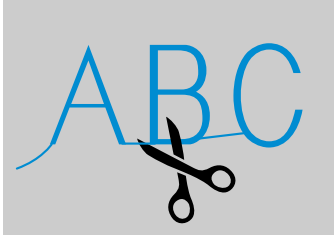

Motifs combinés

Vous pouvez combiner et assembler plusieurs motifs.

- 1 Sélectionnez le premier motif, puis appuyez sur **OK** (Touche OK).

- Le premier motif est sélectionné et s'affiche à l'écran.



- Lorsque vous commencez la couture, le motif sélectionné est cousu de manière répétée tant que la machine à coudre n'est pas arrêtée.

- 2 Appuyez sur la touche **+** sur le panneau de commande.

- L'écran de sélection d'un motif s'affiche de nouveau.

- 3 Sélectionnez le motif suivant, puis appuyez sur **OK** (Touche OK).

Pour sélectionner un type de point différent, appuyez sur **ISL** (Touche de sélection de point).

- Les motifs combinés s'affichent à l'écran.



- Pour supprimer un motif sélectionné, appuyez sur la touche **C** du panneau de commande. Le dernier motif sélectionné est supprimé.

- 4 Répétez les étapes 2 et 3.



- 5 Une fois tous les motifs souhaités sélectionnés, commencez à coudre.

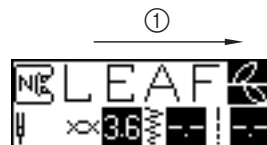

- ① Sens de couture

- L'ordre d'apparition des motifs à l'écran correspond à l'ordre dans lequel ils seront cousus.

LEAF









Mémemorandum

- Vous pouvez combiner 70 motifs maximum.
- Certains points courants ne peuvent pas être combinés.
- Si plusieurs motifs ont été combinés, la machine à coudre s'arrête une fois que tous les motifs sélectionnés affichés à l'écran ont été cousus. Pour coudre le motif combiné de manière répétée, reportez-vous à la section "Couture répétée de motifs".
- Vous pouvez enregistrer le motif combiné pour une utilisation ultérieure. Pour plus de détails, reportez-vous à la section "Enregistrement d'un motif" (page 121).

Couture répétée de motifs





Pour coudre de manière répétée le motif combiné, respectez la procédure ci-dessous.

- 1 Sélectionnez le motif.**
 - Pour plus de détails, reportez-vous à la section "Motifs combinés" (page précédente).
- 2 Appuyez sur  (Touche de réglage) sur le panneau de commande.**
 - L'écran de réglage s'affiche.
- 3 Appuyez sur , ,  et  (Touches fléchées) jusqu'à ce que  soit sélectionné.**

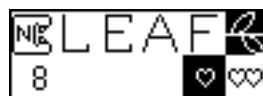

- 4 Appuyez sur  (Touche OK).**
 - L'écran permettant de spécifier la couture répétée s'affiche.



- 5 Appuyez sur  pour sélectionner  (couture répétée).**
 - Pour revenir à , appuyez sur .

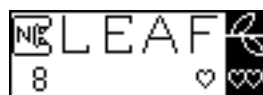

- 6 Appuyez sur  (Touche OK).**
 - L'écran du point initial réapparaît et la machine est réglée pour coudre de manière répétée le motif sélectionné.

POINTS DE COUTURE COURANTS

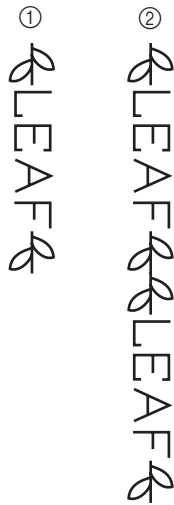

- ① Simple
- ② Répétée

**Remarque**

- Si la couture répétée est définie, le motif est cousu de manière répétée tant que la machine à coudre n'est pas arrêtée.
- Si la machine à coudre est hors tension, le réglage de couture répétée/simple est réinitialisé.

Vérification du motif sélectionné

Vous pouvez combiner 70 motifs maximum. Si vous ne pouvez pas afficher simultanément tous les motifs sélectionnés, vous pouvez les vérifier en respectant la procédure suivante.

- 1 Appuyez sur (Touche de réglage) sur le panneau de commande.
▶ L'écran de réglage s'affiche.
- 2 Appuyez sur , , et (Touches fléchées) jusqu'à ce que soit sélectionné.









- 3 Appuyez sur (Touche OK).
▶ L'écran de vérification du motif s'affiche.
- 4 Appuyez sur et pour faire défiler les motifs et vérifiez le motif sélectionné.



- 5 Appuyez sur (Touche OK).
▶ L'écran du point initial s'affiche de nouveau.

Modification de la taille du motif





La taille des points décoratifs, des points plumetis décoratifs et des points caractères en style Gothique et en style contours peut être plus grande ou plus petite. Toutefois, la taille des autres motifs ne peut être modifiée.

- 1 **Sélectionnez un point.**
Sélectionnez un des points décoratifs, des points plumetis décoratifs ou des points caractères en style Gothique ou en style contours.
- 2 **Appuyez sur  (Touche de réglage) sur le panneau de commande.**
▶ L'écran de réglage s'affiche.
- 3 **Appuyez sur , ,  et  (Touches fléchées) jusqu'à ce que   soit sélectionné.**



- 4 **Appuyez sur  (Touche OK).**
▶ L'écran permettant de modifier la taille du motif s'affiche.



- 5 **Appuyez sur  et  jusqu'à ce que la taille souhaitée soit sélectionnée.**
Sélectionnez  pour la taille inférieure ou sélectionnez  pour la taille supérieure.



- ▶ La taille du motif est modifiée.

- 6 **Appuyez sur  (Touche OK).**
▶ L'écran du point initial s'affiche de nouveau.



LEAFLEAF



Mémemorandum

- La taille de motif par défaut est la taille supérieure. Si vous sélectionnez la taille de motif inférieure, vous pouvez combiner et joindre des petits motifs.
- Si vous avez combiné plusieurs motifs, vous pouvez spécifier la taille de chaque motif sélectionné.

3

POINTS DE COUTURE COURANTS

Modification de la densité du point

Si vous avez sélectionné un point plumetis décoratif, vous pouvez modifier la densité du point.

- 1 Sélectionnez un point plumetis décoratif .

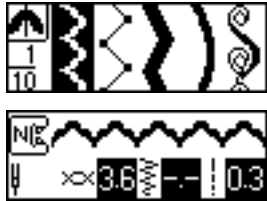

- 2 Appuyez sur  (Touche de réglage) sur le panneau de commande.

► L'écran de réglage s'affiche.

- 3 Appuyez sur , ,  et  (Touches fléchées) jusqu'à ce que  soit sélectionné.





- 4 Appuyez sur  (Touche OK).

► L'écran permettant de spécifier la densité du point plumetis décoratif s'affiche.



- 5 Appuyez sur  et  jusqu'à ce que la densité souhaitée soit sélectionnée.

Sélectionnez  pour un point plus grossier ou  pour un point plus fin.



F3SETTING9_2.EPS

- 6 Appuyez sur  (Touche OK).

► L'écran du point initial réapparaît et la densité du point est modifiée.

ATTENTION

- Si le point est trop fin, en fonction de l'aiguille, les points risquent de se tasser et l'aiguille pourrait casser.

Modification de la longueur du motif

Il est possible de choisir parmi 5 tailles de points plumetis.

- 1 Sélectionnez un point plumetis .



- 2 Appuyez sur  (Touche de réglage) sur le panneau de commande.

► L'écran de réglage s'affiche.

- 3 Appuyez sur , ,  et  (Touches fléchées) jusqu'à ce que  soit sélectionné.



- 4 Appuyez sur  (Touche OK).

► L'écran permettant de modifier la longueur d'un point plumetis s'affiche.

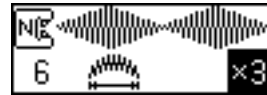

- 5 Appuyez sur  et  jusqu'à ce que le rapport souhaité soit sélectionné.

La longueur peut être définie entre $\times 1$ et $\times 5$.

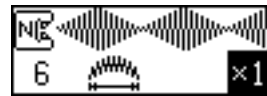

► La longueur du point plumetis est modifiée.

- 6 Appuyez sur  (Touche OK).

► L'écran du point initial s'affiche de nouveau.

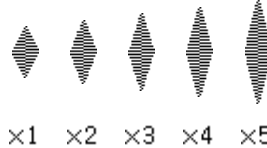
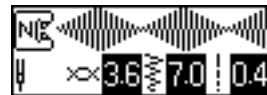

Décalage des motifs

Vous pouvez décaler des points plumetis  vers la gauche ou la droite d'une demi-largeur du motif et ainsi créer un motif en dégradé. Ce motif s'appelle un "motif en dégradé". La procédure de création du motif suivant est décrite ci-dessous en exemple.





- 1 Sélectionnez le premier motif dans le groupe des points plumetis .



- 2 Appuyez sur la touche + sur le panneau de commande.

► L'écran de sélection d'un motif s'affiche de nouveau.

- 3 Sélectionnez  ou  pour indiquer le sens de décalage du motif suivant.

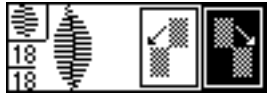

► Le motif suivant sélectionné est déplacé d'une demi-largeur vers la droite ou la gauche.

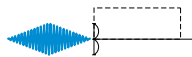

- 4 Appuyez sur la touche + sur le panneau de commande.

► L'écran de sélection d'un motif s'affiche de nouveau.

- 5 Sélectionnez le motif suivant.



► Les motifs sont combinés.

- 6 Indiquez que les motifs seront cousus de manière répétée.

- Pour plus de détails, reportez-vous à la section "Couture répétée de motifs" (page 115).

Exemples de motifs en dégradé

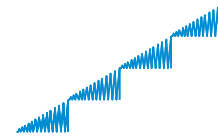







3

POINTS DE COUTURE COURANTS

Mise en miroir du motif



Le motif peut être mis en miroir le long d'un axe vertical.

- 1 Sélectionnez un point.
- 2 Appuyez sur  (Touche de réglage) sur le panneau de commande.
 - ▶ L'écran de réglage s'affiche.
- 3 Appuyez sur , ,  et  (Touches fléchées) jusqu'à ce que  soit sélectionné.



- 4 Appuyez sur  (Touche OK).
 - ▶ L'écran de la mise en miroir du motif s'affiche.



- 5 Appuyez sur  pour sélectionner ON. Pour revenir à OFF, appuyez sur .
 - ▶ Le motif est mis en miroir.



- 6 Appuyez sur  (Touche OK).
 - ▶ L'écran du point initial s'affiche de nouveau.

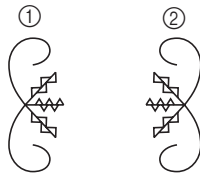

- ① Normal
- ② Mis en miroir



Mémorandum

- Certains motifs courants et décoratifs peuvent être mis en miroir.
- Vous pouvez également combiner des motifs mis en miroir à d'autres motifs.



Enregistrement d'un motif

Vous pouvez enregistrer des motifs combinés pour une utilisation ultérieure. Les motifs enregistrés étant conservés après la mise hors tension de la machine à coudre, vous pouvez les réutiliser à tout moment. Cela est pratique pour les motifs fréquemment utilisés, tels que les noms. Vous pouvez enregistrer un maximum de cinq motifs.

■ Enregistrement d'un motif

- ① **Créez le motif combiné à enregistrer.**
 - Pour plus de détails, reportez-vous à la section "Motifs combinés" (page 114).





- ② Appuyez sur  (Touche de sélection de point) sur le panneau de commande.
 - ▶ L'écran contenant les différents types de points apparaît.

- ③ Appuyez sur ▲, ▼, ◀ et ▶ (Touches fléchées) jusqu'à ce que  soit sélectionné.



- ④ Appuyez sur  (Touche OK).
 - ▶ L'écran de sélection de l'emplacement d'enregistrement (poche) s'affiche.

- ⑤ Appuyez sur ◀ et ▶ jusqu'à ce que la poche (1 à 5) dans laquelle vous souhaitez enregistrer le motif soit sélectionnée.

 désigne une poche vide.  désigne une poche contenant déjà un motif.



- ⑥ Appuyez sur  (Touche OK).
 - ▶ Le contenu de la poche sélectionnée s'affiche.



- ⑦ Vérifiez le contenu, puis appuyez sur  (Touche OK).

Le contenu enregistré dans la poche  est écrasé.

- ▶ "Enregistrement en cours..." apparaît lors de l'enregistrement du motif dans la poche.
- Ne mettez pas la machine à coudre hors tension pendant l'enregistrement d'un motif, sinon vous risquez de perdre les données correspondantes.
- ▶ Une fois le motif enregistré, l'écran du point initial réapparaît.

■ Réutilisation d'un motif

- ① Appuyez sur  (Touche de sélection de point) sur le panneau de commande.

- ▶ L'écran contenant les différents types de points apparaît.

- ② Appuyez sur ▲, ▼, ◀ et ▶ (Touches fléchées) jusqu'à ce que  soit sélectionné.



- ③ Appuyez sur  (Touche OK).
 - ▶ L'écran de sélection d'une poche s'affiche.

- ④ Appuyez sur ◀ et ▶ jusqu'à ce que la poche contenant le motif à réutiliser soit sélectionnée. Un motif est enregistré dans la poche .



- ⑤ Appuyez sur  (Touche OK).
 - ▶ Le contenu de la poche sélectionnée s'affiche.

- ⑥ Vérifiez le contenu, puis appuyez sur  (Touche OK).



Pour sélectionner une autre poche, appuyez sur  (Touche Arrière).

- ▶ L'écran du point initial réapparaît et le motif de la poche sélectionnée peut être réutilisé.

POINTS DE COUTURE COURANTS

Réalignement du motif

Le motif peut ne pas être cousu correctement, en fonction du type de tissu utilisé ou de la vitesse de couture. Le cas échéant, ajustez le motif en cousant sur un bout de tissu identique à celui que vous comptez utiliser pour votre travail de couture.

1 Fixez le pied pour monogrammes "N".

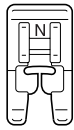

- Pour plus de détails, reportez-vous à la section "Remplacement du pied-de-biche" (page 35).

2 Appuyez sur (Touche de sélection de point) sur le panneau de commande.

- ▶ L'écran contenant les différents types de points apparaît.

3 Appuyez sur ▲, ▼, ◀ et ▶ (Touches fléchées) jusqu'à ce que soit sélectionné, puis choisissez .



- ▶ Le point d'alignement du motif est sélectionné.

4 Commencez à coudre.



- ▶ Le motif d'ajustement est cousu.
- ▶ La machine à coudre s'arrête une fois le motif cousu.

5 Contrôlez le motif cousu.

Si la partie du motif indiquée dans l'illustration est cousue uniformément, le motif est correctement aligné.

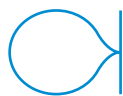

Si le motif ressemble à celui illustré ci-dessous, la couture n'est pas droite dans le sens vertical.

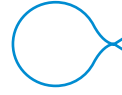

Si le motif ressemble à celui illustré ci-dessous, la couture n'est pas droite dans le sens horizontal.

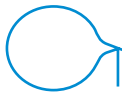



Si le motif n'est pas cousu correctement, procédez comme suit pour ajuster la couture.

6 Appuyez sur (Touche de réglage) sur le panneau de commande.

- ▶ L'écran de réglage s'affiche.

7 Appuyez sur ▲, ▼, ◀ et ▶ (Touches fléchées) jusqu'à ce que ou soit sélectionné.

Pour régler la position verticale, sélectionnez . Pour régler la position horizontale, sélectionnez .



8 Appuyez sur (Touche OK).

- ▶ L'écran d'ajustement du motif s'affiche.

■ Réglage vertical du motif



■ Réglage horizontal du motif



9 Appuyez sur ◀ (-) ou ▶ (+).

- ▶ Effectuez les ajustements nécessaires selon la façon dont le motif est cousu.

■ Réglage vertical du motif

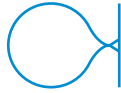

Appuyez sur ▶ pour augmenter le réglage.



Appuyez sur ◀ pour diminuer le réglage.



■ Réglage horizontal du motif



Appuyez sur ▶ pour augmenter le réglage.



Appuyez sur ◀ pour diminuer le réglage.



10 Recommencez à coudre et vérifiez le motif.

- Continuez à ajuster le motif jusqu'à ce qu'il soit cousu correctement.

11 Lorsque le motif est cousu correctement, appuyez sur (Touche OK).

- ▶ L'écran du point initial s'affiche de nouveau.

Conception d'un motif

La fonction My Custom Stitch (Mon point personnel) permet de coudre des motifs personnalisés.

Dessin d'une ébauche du motif

Préparez un jeu de feuilles quadrillées.



1 Dessinez une ébauche du motif sur les feuilles.

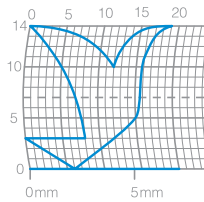

Dessinez le motif sous la forme d'une ligne continue, le point de départ et le point d'arrivée étant situés à la même hauteur.

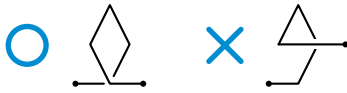

2 Si le motif doit être répété, déterminez l'espace entre les motifs.

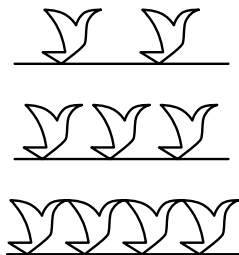
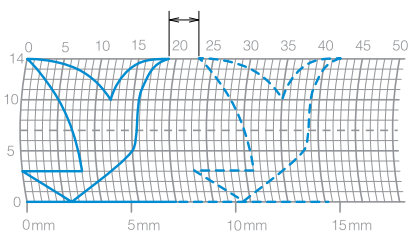

3 Marquez les points du motif qui sont positionnés à des intersections dans la grille, puis reliez-les par une ligne droite continue.

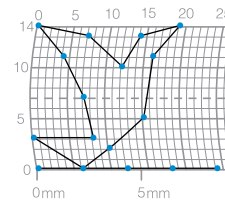

4 Définissez l'ordre de couture.

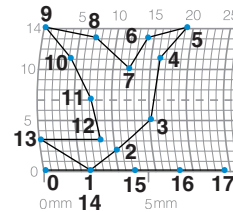

Pour obtenir un point plus attrayant, terminez le motif par des traits croisés.

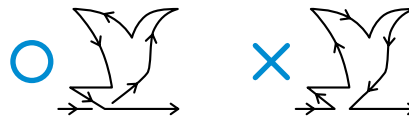

Saisie des données du motif

Suivez le motif dessiné sur la feuille quadrillée et programmez-le dans la machine à coudre.

1 Fixez le pied pour monogrammes "N".

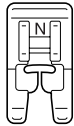

- Pour plus de détails, reportez-vous à la section "Remplacement du pied-de-biche" (page 35).

2 Mettez la machine à coudre sous tension.

3 Appuyez sur (Touche de sélection de point) sur le panneau de commande.

- ▶ L'écran contenant les différents types de points apparaît.



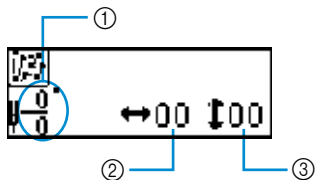

4 Appuyez sur , , et (Touches fléchées) jusqu'à ce que soit sélectionné, puis appuyez sur (Touche OK).

- ▶ L'écran de saisie d'un motif s'affiche.



- ① Nombre de points en cours/Nombre total de points
- ② Coordonnée horizontale (0-75)
- ③ Coordonnée verticale (0-14)

5 Consultez le jeu de feuilles quadrillées et spécifiez les coordonnées du premier point.

Appuyez sur  et  pour sélectionner la coordonnée horizontale et sur  et  pour sélectionner la coordonnée verticale, puis appuyez sur  (Touche OK).

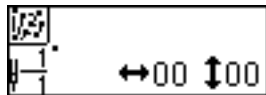

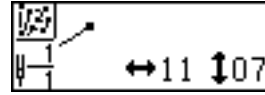

6 Indiquez les coordonnées du deuxième point, puis appuyez sur (Touche OK).



- ▶ Un écran permet de spécifier les réglages pour la couture entre les deux points.

7 Spécifiez alors une couture simple ou triple entre les points.

Appuyez sur  et  pour sélectionner la couture simple ou la couture triple, puis appuyez sur  (Touche OK).

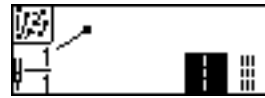

- ▶ L'écran de sélection de l'opération suivante s'affiche.

8 Sélectionnez , puis appuyez sur (Touche OK).

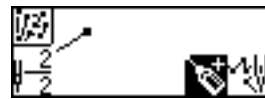

- En cas d'erreur lors de la spécification d'un point, appuyez sur la touche C pour effacer le dernier point indiqué.

- ▶ L'écran de spécification du point suivant s'affiche.

9 Répétez les étapes 6 à 8 pour définir chaque point.

Vous pouvez saisir un maximum de 99 points.



10 Une fois tous les points du motif spécifiés, sélectionnez sur l'écran qui s'affiche à l'étape 8, puis appuyez sur (Touche OK).



- ▶ L'écran de broderie apparaît.



POINTS DE COUTURE COURANTS

- 11** Spécifiez les différents réglages de couture, comme les points inverses/renfort, de la même manière que pour les autres points.



- L'écran affiché, appuyez sur  (Touche Arrière) pour ajouter ou supprimer des points.



Mémorandum

- Pour enregistrer les données du motif saisi, utilisez l'écran de broderie. Pour plus de détails, reportez-vous à la section "Enregistrement d'un motif" (page 121).
- Le motif n'apparaîtra pas de la même manière sur l'écran à cristaux liquides que sur le jeu de feuilles quadrillées ou une fois cousu sur le tissu. Consultez donc ces feuilles lors de la saisie du motif.

Exemples de conceptions

Entrez chacun des points indiqués dans le tableau pour coudre les exemples de motifs.

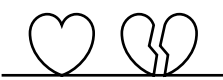

Point	↔	↑↓	Point	↔	↑↓
0	0	0	20	38	13
1	12	0	21	35	14
2	18	3	22	32	13
3	22	6	23	30	10
4	23	10	24	32	6
5	21	13	25	35	3
6	17	14	26	41	0
7	14	13	27	45	0
8	12	11	28	47	4
9	9	13	29	44	7
10	6	14	30	45	11
11	3	13	31	47	13
12	1	10	32	50	14
13	3	6	33	54	13
14	6	3	34	56	10
15	12	0	35	55	6
16	41	0	36	51	3
17	43	4	37	45	0
18	40	7	38	70	0
19	41	11			

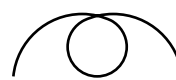

Point	↔	↑↓	Point	↔	↑↓
0	0	0	20	16	10
1	3	5	21	18	12
2	5	8	22	21	13
3	8	11	23	25	14
4	12	13	24	28	14
5	17	14	25	33	13
6	20	14	26	37	11
7	24	13	27	41	8
8	27	12	28	43	5
9	29	11	29	44	0
10	31	9			
11	32	6			
12	30	3			
13	27	1			
14	24	0			
15	21	0			
16	18	1			
17	16	3			
18	15	5			
19	15	8			



Point	↔	↑↓	Point	↔	↑↓
0	0	0	20	10	11
1	30	0	21	12	10
2	32	1	22	8	9
3	32	7	23	12	8
4	32	10	24	7	6
5	33	12	25	12	6
6	35	11	26	6	3
7	35	8	27	10	2
8	37	12	28	5	0
9	35	14	29	10	2
10	32	14	30	16	1
11	30	11	31	19	0
12	30	5	32	23	0
13	29	3	33	22	6
14	26	8	34	17	10
15	24	10	35	22	6
16	18	13	36	23	0
17	13	14	37	19	0
18	12	14	38	42	0
19	13	12			

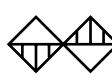

Point	↔	↑↓	Point	↔	↑↓
0	0	7	20	20	11
1	5	7	21	21	7
2	4	3	22	24	7
3	5	7	23	23	14
4	8	7	24	24	7
5	7	0	25	27	7
6	8	7	26	27	11
7	11	7	27	27	7
8	11	3	28	32	7
9	11	7	29	27	11
10	16	7	30	23	14
11	11	3	31	20	11
12	7	0	32	16	7
13	4	3	33	20	3
14	0	7	34	23	0
15	4	11	35	27	3
16	7	14	36	32	7
17	11	11			
18	16	7			
19	21	7			

3

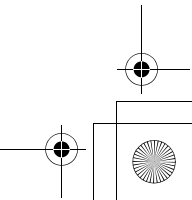
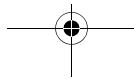
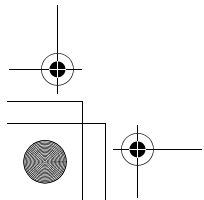
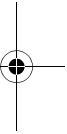
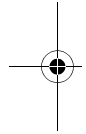
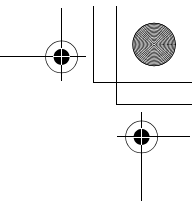
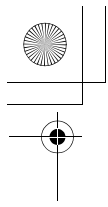

4

ANNEXE

Les différentes procédures de maintenance et de dépannage sont décrites dans ce chapitre.



















Réglages de points	130
Maintenance	138
Dépannage	140
Indice	148

Réglages de points













Le tableau suivant indique les applications, les longueurs et largeurs de points et la possibilité d'utilisation de l'aiguille jumelée pour les points courants.

Points de couture courants

Nom du point	Motif	Pied-de-biche	Application	Largeur du point [mm (pouce)]		Longueur du point [mm (pouce)]		Aiguille jumelée	Points inverses/renfort	Coupure de fil programmée	Pied à double entraînement
				Auto	Manuel	Auto	Manuel				
Point droit	Gauche 1	J	Points simples, couture de fronces ou plis, etc.	0.0 (0)	0.0–7.0 (0–1/4)	2.5 (3/32)	0.2–5.0 (1/64–3/16)	Oui	Inverse	Inverse + Coupure de fil	Non
	Centre 2	J	Points simples et couture de fronces ou de plis	0.0 (0)	0.0–7.0 (0–1/4)	2.5 (3/32)	0.2–5.0 (1/64–3/16)	Oui	Renfort	Renfort + coupure de fil	Oui
	Centre 3	J/I	Fixation de fermetures à glissière, points simples, couture de fronces ou plis, etc.	–	–	2.5 (3/32)	0.2–5.0 (1/64–3/16)	Oui	Inverse	Inverse + coupure de fil	Non
Point élastique triple	4	J	Fixation de manches, coutures d'entrejambes, couture de tissus élastiques et points décoratifs	0.0 (0)	0.0–7.0 (0–1/4)	2.5 (3/32)	1.5–4.0 (1/16–3/16)	Oui	Renfort	Renfort + coupure de fil	Non
Point élastique	5	J	Couture de tissus élastiques et points décoratifs	1.0 (1/16)	1.0–3.0 (1/16–1/8)	2.5 (3/32)	1.0–4.0 (1/16–3/16)	Oui	Renfort	Renfort + coupure de fil	Non
Point de faufilage	6	J	Fixation temporaire	0.0 (0)	0.0–7.0 (0–1/4)	20 (3/4)	5–30 (3/16–1-3/16)	Non	Renfort	Renfort + coupure de fil	Non
Point zigzag	Centre 7	J	Surfilage et attache d'appliqués	3.5 (1/8)	0.0–7.0 (0–1/4)	1.4 (1/16)	0.0–4.0 (0–3/16)	Oui	Inverse	Inverse + coupure de fil	Non
	Droit 8	J	Début de la couture à partir du positionnement droit de l'aiguille	3.5 (1/8)	2.5–5.0 (3/32–3/16)	1.4 (1/16)	0.3–4.0 (1/64–3/16)	Oui	Renfort	Renfort + coupure de fil	Oui
Point zigzag double	9	J	Surfilage sur les tissus moyens ou élastiques, fixation d'élastiques, reprisage, etc.	5.0 (3/16)	1.5–7.0 (1/16–1/4)	1.0 (1/16)	0.2–4.0 (1/64–3/16)	Oui	Renfort	Renfort + coupure de fil	Oui
Point zigzag triple	10	J	Surfilage sur les tissus moyens ou élastiques, fixation d'élastiques, reprisage, etc.	5.0 (3/16)	1.5–7.0 (1/16–1/4)	1.0 (1/16)	0.2–4.0 (1/64–3/16)	Oui	Renfort	Renfort + coupure de fil	Non













Nom du point	Motif	Pied-de-biche	Application	Largeur du point [mm (pouce)]		Longueur du point [mm (pouce)]		Aiguille jumelée	Points inverses/renfort	Coupure de fil programmée	Pied à double entraînement
				Auto	Manuel	Auto	Manuel				
Point de surfilage	11 	G	Surfilage sur tissus fins et moyens	3.5 (1/8)	2.5-5.0 (3/32-3/16)	2.0 (1/16)	1.0-4.0 (1/16-3/16)	Non	Renfort	Renfort + coupure de fil	Non
	12 	G	Surfilage sur tissus épais	5.0 (3/16)	2.5-5.0 (3/32-3/16)	2.5 (3/32)	1.0-4.0 (1/16-3/16)	Non	Renfort	Renfort + coupure de fil	Non
	13 	G	Surfilage sur tissus épais et points décoratifs	5.0 (3/16)	3.5-5.0 (1/8-3/16)	2.5 (3/32)	1.0-4.0 (1/16-3/16)	Non	Renfort	Renfort + coupure de fil	Non
	14 	J	Surfilage sur tissus élastiques	5.0 (3/16)	0.0-7.0 (0-1/4)	2.5 (3/32)	0.5-4.0 (1/32-3/16)	Oui	Renfort	Renfort + coupure de fil	Non
	15 	J	Surfilage sur tissus épais ou élastiques	5.0 (3/16)	0.0-7.0 (0-1/4)	2.5 (3/32)	0.5-4.0 (1/32-3/16)	Oui	Renfort	Renfort + coupure de fil	Non
	16 	J	Surfilage sur tissus élastiques et points décoratifs	4.0 (3/16)	0.0-7.0 (0-1/4)	4.0 (3/16)	1.0-4.0 (1/16-3/16)	Oui	Renfort	Renfort + coupure de fil	Non
Point invisible	17 	R	Points invisibles sur tissus moyens	0.0 (0)	3← - 3→	2.0 (1/16)	1.0-3.5 (1/16-1/8)	Non	Renfort	Renfort + coupure de fil	Non
	18 	R	Points invisibles sur tissus élastiques	0.0 (0)	3← - 3→	2.0 (1/16)	1.0-3.5 (1/16-1/8)	Non	Renfort	Renfort + coupure de fil	Non
Point d'appliqué	19 	J	Points d'appliqué	3.5 (1/8)	2.5-5.0 (3/32-3/16)	2.5 (3/32)	1.6-4.0 (1/16-3/16)	Oui	Renfort	Renfort + coupure de fil	Non
Point de coquille	20 	J	Point de coquille	4.0 (3/16)	0.0-7.0 (0-1/4)	2.5 (3/32)	0.2-4.0 (1/64-3/16)	Oui	Renfort	Renfort + coupure de fil	Non
Point feston satin	21 	N	Points feston	5.0 (3/16)	2.5-7.0 (3/32-1/4)	0.5 (1/32)	0.1-1.0 (1/64-1/16)	Oui	Renfort	Renfort + coupure de fil	Non
Point d'assemblage	22 	J	Points patchwork et décoratifs	4.0 (3/16)	0.0-7.0 (0-1/4)	1.2 (1/16)	0.2-4.0 (1/64-3/16)	Oui	Renfort	Renfort + coupure de fil	Non
	23 	J	Points patchwork, décoratifs et surfilage sur deux pièces de tissu, comme avec le tricot	5.0 (3/16)	2.5-7.0 (3/32-1/4)	2.5 (3/32)	1.0-4.0 (1/16-3/16)	Oui	Renfort	Renfort + coupure de fil	Non
	24 	J	Points patchwork et décoratifs	5.0 (3/16)	0.0-7.0 (0-1/4)	1.2 (1/16)	0.2-4.0 (1/64-3/16)	Oui	Renfort	Renfort + coupure de fil	Non
Point smock	25 	J	Points smock et décoratifs	5.0 (3/16)	0.0-7.0 (0-1/4)	1.6 (1/16)	1.0-4.0 (1/16-3/16)	Oui	Renfort	Renfort + coupure de fil	Non
Point de chausson	26 	J	Points de chausson et décoratifs	5.0 (3/16)	0.0-7.0 (0-1/4)	2.5 (3/32)	1.0-4.0 (1/16-3/16)	Oui	Renfort	Renfort + coupure de fil	Non
	27 	J	Points de chausson et décoratifs	5.0 (3/16)	2.5-7.0 (3/32-1/4)	2.5 (3/32)	1.0-4.0 (1/16-3/16)	Oui	Renfort	Renfort + coupure de fil	Non
Point de fixation d'élastiques	28 	J	Fixation d'élastiques à des tissus élastiques	4.0 (3/16)	0.0-7.0 (0-1/4)	1.0 (1/16)	0.2-4.0 (1/64-3/16)	Oui	Renfort	Renfort + coupure de fil	Non

ANNEXE

Nom du point	Motif	Pied-de-biche	Application	Largeur du point [mm (pouce)]		Longueur du point [mm (pouce)]		Aiguille jumelée	Points inverses/renfort	Coupure de fil programmée	Pied à double entraînement
				Auto	Manuel	Auto	Manuel				
Point décoratif		J	Points décoratifs	4.0 (3/16)	0.0–7.0 (0–1/4)	3.0 (1/8)	2.0–4.0 (1/16–3/16)	Non	Renfort	Renfort + coupure de fil	Non
		J	Points décoratifs	4.0 (3/16)	0.0–7.0 (0–1/4)	2.5 (3/32)	1.0–4.0 (1/16–3/16)	Oui	Renfort	Renfort + coupure de fil	Non
		J	Points décoratifs	5.5 (7/32)	0.0–7.0 (0–1/4)	1.6 (1/16)	1.0–4.0 (1/16–3/16)	Oui	Renfort	Renfort + coupure de fil	Non
		N	Points décoratifs et fixation de l'élastique	5.0 (3/16)	1.5–7.0 (1/16–1/4)	1.0 (1/16)	0.2–4.0 (1/64–3/16)	Oui	Renfort	Renfort + coupure de fil	Non
		N	Couture de dentelle, ourlets décoratifs, points Héritage, etc.	3.5 (1/8)	1.5–7.0 (1/16–1/4)	2.5 (3/32)	1.6–4.0 (1/16–3/16)	Non	Renfort	Renfort + coupure de fil	Non
		N	Ourlets décoratifs, points Héritage, etc.	6.0 (15/64)	1.5–7.0 (1/16–1/4)	3.0 (1/8)	1.5–4.0 (1/16–3/16)	Non	Renfort	Renfort + coupure de fil	Non
		N	Couture d'ourlets décoratifs sur tissus fins, moyens et à armure toile, points Héritage, etc.	5.0 (3/16)	1.5–7.0 (1/16–1/4)	3.5 (1/8)	1.5–4.0 (1/16–3/16)	Non	Renfort	Renfort + coupure de fil	Non
		N	Couture d'ourlets décoratifs sur tissus fins, moyens et à armure toile, points Héritage, etc.	5.0 (3/16)	1.5–7.0 (1/16–1/4)	4.0 (3/16)	1.5–4.0 (1/16–3/16)	Oui	Renfort	Renfort + coupure de fil	Non
		N	Couture d'ourlets décoratifs sur tissus fins, moyens et à armure toile, points Héritage, etc.	5.0 (3/16)	1.5–7.0 (1/16–1/4)	2.5 (3/32)	1.5–4.0 (1/16–3/16)	Oui	Renfort	Renfort + coupure de fil	Non
		N	Couture d'ourlets décoratifs sur tissus fins, moyens et à armure toile, points Héritage, etc.	5.0 (3/16)	1.5–7.0 (1/16–1/4)	2.0 (1/16)	1.5–4.0 (1/16–3/16)	Oui	Renfort	Renfort + coupure de fil	Non
		N	Couture d'ourlets décoratifs, enfilage de ruban, points Héritage, etc.	5.0 (3/16)	1.5–7.0 (1/16–1/4)	3.0 (1/8)	1.5–4.0 (1/16–3/16)	Oui	Renfort	Renfort + coupure de fil	Non
		N	Points décoratifs, points smock, points Héritage, etc.	6.0 (15/64)	1.5–7.0 (1/16–1/4)	1.6 (1/16)	1.0–4.0 (1/16–3/16)	Non	Renfort	Renfort + coupure de fil	Non
	N	Points décoratifs, points smock, points Héritage, etc.	5.0 (3/16)	1.5–7.0 (1/16–1/4)	1.6 (1/16)	1.0–4.0 (1/16–3/16)	Non	Renfort	Renfort + coupure de fil	Non	

Nom du point	Motif	Pied-de-biche	Application	Largeur du point [mm (pouce)]		Longueur du point [mm (pouce)]		Aiguille jumelée	Points inverses/renfort	Coupure de fil programmée	Pied à double entraînement
				Auto	Manuel	Auto	Manuel				
Points de boutonnière	42	A	Boutonnères horizontales sur tissus fins et moyens	5.0 (3/16)	3.0–5.0 (1/8–3/16)	0.4 (1/64)	0.2–1.0 (1/64–1/16)	Non	Renfort automatique	Coupure de fil	Non
	43	A	Boutonnères horizontales sur des zones soumises à d'importantes tractions	5.0 (3/16)	3.0–5.0 (1/8–3/16)	0.4 (1/64)	0.2–1.0 (1/64–1/16)	Non	Renfort automatique	Coupure de fil	Non
	44	A	Boutonnères horizontales sur tissus épais	5.0 (3/16)	3.0–5.0 (1/8–3/16)	0.4 (1/64)	0.2–1.0 (1/64–1/16)	Non	Renfort automatique	Coupure de fil	Non
	45	A	Boutonnères renforcées pour tissus avec support	5.0 (3/16)	3.0–5.0 (1/8–3/16)	0.4 (1/64)	0.2–1.0 (1/64–1/16)	Non	Renfort automatique	Coupure de fil	Non
	46	A	Boutonnères pour tissus élastiques ou tricots	6.0 (15/54)	3.0–6.0 (1/8– 15/64)	1.0 (1/16)	0.5–2.0 (1/32–1/16)	Non	Renfort automatique	Coupure de fil	Non
	47	A	Boutonnères pour tissus élastiques	6.0 (15/54)	3.0–6.0 (1/8– 15/64)	1.5 (1/16)	1.0–3.0 (1/16–1/8)	Non	Renfort automatique	Coupure de fil	Non
	48	A	Boutonnères cousues	5.0 (3/16)	0.0–6.0 (0–15/64)	2.0 (1/16)	0.2–4.0 (1/64–3/16)	Non	Renfort automatique	Coupure de fil	Non
	49	A	Boutonnères "trou de serrure" pour tissus épais ou fourrure synthétique	7.0 (1/4)	3.0–7.0 (1/8–1/4)	0.5 (1/32)	0.3–1.0 (1/64–1/16)	Non	Renfort automatique	Coupure de fil	Non
	50	A	Boutonnères "trou de serrure" pour tissus moyens et épais	7.0 (1/4)	3.0–7.0 (1/8–1/4)	0.5 (1/32)	0.3–1.0 (1/64–1/16)	Non	Renfort automatique	Coupure de fil	Non
	51	A	Boutonnères horizontales pour tissus épais ou fourrure synthétique	7.0 (1/4)	3.0–7.0 (1/8–1/4)	0.5 (1/32)	0.3–1.0 (1/64–1/16)	Non	Renfort automatique	Coupure de fil	Non
Point de reprisage	52	A	Reprisage de tissus moyens	7.0 (1/4)	2.5–7.0 (3/32–1/4)	2.0 (1/16)	0.4–2.5 (1/64–3/32)	Non	Renfort automatique	Coupure de fil	Non
	53	A	Reprisage de tissus épais	7.0 (1/4)	2.5–7.0 (3/32–1/4)	2.0 (1/16)	0.4–2.5 (1/64–3/32)	Non	Renfort automatique	Coupure de fil	Non
Point d'arrêt	54	A	Renforcement des ouvertures et des zones dont les coutures se défont facilement	2.0 (1/16)	1.0–3.0 (1/16–1/8)	0.4 (1/64)	0.3–1.0 (1/64–1/16)	Non	Renfort automatique	Coupure de fil	Non
Point de couture de boutons	55	M	Couture de boutons	3.5 (1/8)	2.5–4.5 (3/32–3/16)	–	–	Non	Renfort	Renfort + coupure de fil	Non
Point à œillet	56	N	Couture d'œillets, par exemple sur des ceintures	7.0 (1/4)	7.0, 6.0, 5.0 (1/4, 15/64, 3/16)	7.0 (1/4)	7.0, 6.0, 5.0 (1/4, 15/64, 3/16)	Non	Renfort automatique	Coupure de fil	Non
Point droit d'assemblage	57	J	Point droit d'assemblage (avec un rabat de 6.5 mm à partir du bord droit du pied-de-biche)	5.5 (7/32)	0.0–7.0 (0–1/4)	1.6 (1/16)	0.2–5.0 (1/64–3/16)	Non	Renfort	Renfort + coupure de fil	Non
	58	J	Point droit d'assemblage (avec un rabat de 6.5 mm à partir du bord gauche du pied-de-biche)	1.5 (1/16)	0.0–7.0 (0–1/4)	1.6 (1/16)	0.2–5.0 (1/64–3/16)	Non	Renfort	Renfort + coupure de fil	Oui

ANNEXE

Nom du point	Motif	Pied-de-biche	Application	Largeur du point [mm (pouce)]		Longueur du point [mm (pouce)]		Aiguille jumelée	Points inverses/renfort	Coupure de fil programmée	Pied à double entraînement
				Auto	Manuel	Auto	Manuel				
Point droit qui paraît cousu main (pour le capitonnage)	59 	J	Capitonnage à point droit qui paraît cousu main	0.0 (0)	0.0–7.0 (0–1/4)	2.5 (3/32)	1.0–4.0 (1/16–3/16)	Non	Renfort	Renfort + coupure de fil	Non
Point zigzag (pour le capitonnage)	60 	J	Capitonnage appliqué et en mouvement libre, points plumetis	3.5 (1/8)	0.0–7.0 (0–1/4)	1.4 (1/16)	0.0–4.0 (0–3/16)	Non	Renfort	Renfort + coupure de fil	Oui
Point d'appliqué (pour le capitonnage)	61 	J	Attache d'appliqués et de bordures	1.5 (1/16)	0.5–5.0 (1/32–3/16)	1.2 (1/16)	1.0–4.0 (1/16–3/16)	Non	Renfort	Renfort + coupure de fil	Non
Point de capitonnage (pour le pointillé)	62 	J	Points d'arrière-plan de capitonnage (pointillé)	7.0 (1/4)	1.0–7.0 (1/16–1/4)	1.6 (1/16)	1.0–4.0 (1/16–3/16)	Non	Renfort	Renfort + coupure de fil	Non
Couteau raseur	63 	S	Couture de points droits tout en coupant le tissu	0.0 (0)	0.0–2.5 (0–3/32)	2.5 (3/32)	0.2–5.0 (1/64–3/16)	Non	Renfort	Renfort + coupure de fil	Non
	64 	S	Couture de points zigzag tout en coupant le tissu	3.5 (1/8)	3.5–5.0 (1/8–3/16)	1.4 (1/16)	0.0–4.0 (0–3/16)	Non	Renfort	Renfort + coupure de fil	Non
	65 	S	Surfilage sur tissus fins et moyens en coupant le tissu	3.5 (1/8)	3.5–5.0 (1/8–3/16)	2.0 (1/16)	1.0–4.0 (1/16–3/16)	Non	Renfort	Renfort + coupure de fil	Non
	66 	S	Surfilage sur tissus épais en coupant le tissu	5.0 (3/16)	3.5–5.0 (1/8–3/16)	2.5 (3/32)	1.0–4.0 (1/16–3/16)	Non	Renfort	Renfort + coupure de fil	Non
	67 	S	Surfilage sur tissus moyens et épais en coupant le tissu	5.0 (3/16)	3.5–5.0 (1/8–3/16)	2.5 (3/32)	1.0–4.0 (1/16–3/16)	Non	Renfort	Renfort + coupure de fil	Non
Point droit horizontal	68 	N	Attache d'appliqués à des manches (point droit cousu vers la gauche)	–	–	–	–	Non	Renfort	Renfort + coupure de fil	Non
	69 	N	Attache d'appliqués à des manches (point droit cousu vers la droite)	–	–	–	–	Non	Renfort	Renfort + coupure de fil	Non
Point zigzag horizontal	70 	N	Attache d'appliqués à des manches (point zigzag cousu vers la gauche)	–	–	–	–	Non	Renfort	Renfort + coupure de fil	Non
	71 	N	Attache d'appliqués à des manches (point zigzag cousu vers la droite)	–	–	–	–	Non	Renfort	Renfort + coupure de fil	Non

Autres points

Type de point	Motif										Pied-de-biche	Aiguille jumelée	Taille du motif	Densité du point réglable	Longueur/largeur du motif réglable	Basculement gauche/droite
Points décoratifs	1	2	3	4	5	6	7	8	9	10	N	Non	Grande, petite	Non	Grande : Non Petite : Oui (*Pas possible)	Oui
	11	12	13	14	15	16	17	18	19	20						
	21	22	23	24	25	26	27	28	29*	30*						
	31**															
Points plu-metis	1	2	3	4	5	6	7	8	9	10	N	Oui (*Pas possible)	Grande	Non	Oui (*Pas possible)	Oui (*Pas possible)
	11	12	13	14	15	16	17*	18*								
Points croisés	1	2	3	4	5	6*	7*	8*	9*	10*	N	Non	Grande	Non	Oui (*Pas possible)	Oui
Points plu-metis décoratifs	1	2	3	4	5	6	7	8	9	10	N	Non	Grande, petite	Oui	Oui (longueur uniquement)	Oui

** Motif pour effectuer un réglage

ANNEXE

Type de point	Motif										Pied-de-biche	Aiguille jumelée	Taille du motif	Densité du point réglable	Longueur/largeur du motif réglable	Basculement gauche/droite
Points caractères (police Gothique)	1	2	3	4	5	6	7	8	9	10	N	Non	Grande, petite	Non	Non	Oui
	A	B	C	D	E	F	G	H	I	J						
	11	12	13	14	15	16	17	18	19	20						
	K	L	M	N	O	P	Q	R	S	T						
	21	22	23	24	25	26	27	28	29	30						
	U	V	W	X	Y	Z	&	?	!	_						
	31	32	33	34	35	36	37	38	39	40						
	0	1	2	3	4	5	6	7	8	9						
	41	42	43	44	45	46	47	48	49	50						
	'	,	.	()	-	Ä	Å	Æ	Ñ						
51	52	53	54	55	56	57	58	59	60							
Ö	Ø	Ç	Ü	ß	α	β	γ	δ	ε							
61	62	63	64	65	66	67	68	69	70							
f	g	h	i	j	k	l	m	n	o							
71	72	73	74	75	76	77	78	79	80							
p	q	r	s	t	u	v	w	x	y							
81	82	83	84	85	86	87	88	89	90							
z	ä	å	æ	ë	è	é	ê	ë	ñ							
91	92	93	94	95	96	97										
ö	ò	ø	ï	ç	ü	ù										
Points caractères (police Script)	1	2	3	4	5	6	7	8	9	10	N	Non	Grande	Non	Non	Oui
	A	B	C	D	E	F	G	H	I	J						
	11	12	13	14	15	16	17	18	19	20						
	K	L	M	N	O	P	Q	R	S	T						
	21	22	23	24	25	26	27	28	29	30						
	U	V	W	X	Y	Z	&	?	!	_						
	31	32	33	34	35	36	37	38	39	40						
	0	1	2	3	4	5	6	7	8	9						
	41	42	43	44	45	46	47	48	49	50						
	'	,	.	()	-	Ä	Å	Æ	Ñ						
51	52	53	54	55	56	57	58	59	60							
Ö	Ø	Ç	Ü	ß	α	β	γ	δ	ε							
61	62	63	64	65	66	67	68	69	70							
f	g	h	i	j	k	l	m	n	o							
71	72	73	74	75	76	77	78	79	80							
p	q	r	s	t	u	v	w	x	y							
81	82	83	84	85	86	87	88	89	90							
z	ä	å	æ	ë	è	é	ê	ë	ñ							
91	92	93	94	95	96	97										
ö	ò	ø	ï	ç	ü	ù										

Type de point	Motif										Pied-de-biche	Aiguille jumelée	Taille du motif	Densité du point réglable	Longueur/largeur du motif réglable	Basculement gauche/droite
Points caractères (style contours)	1	2	3	4	5	6	7	8	9	10	N	Non	Grande, petite	Non	Non	Oui
	A	B	C	D	E	F	G	H	I	J						
	11	12	13	14	15	16	17	18	19	20						
	K	L	M	N	O	P	Q	R	S	T						
	21	22	23	24	25	26	27	28	29	30						
	U	V	W	X	Y	Z	&	?	!	_						
	31	32	33	34	35	36	37	38	39	40						
	0	1	2	3	4	5	6	7	8	9						
	41	42	43	44	45	46	47	48	49	50						
	'	,	.	()	-	À	Á	Â	Ñ						
51	52	53	54	55	56	57	58	59	60							
ö	ø	ç	ù	ß	a	b	c	d	e							
61	62	63	64	65	66	67	68	69	70							
f	g	h	i	j	k	l	m	n	o							
71	72	73	74	75	76	77	78	79	80							
p	q	r	s	t	u	v	w	x	y							
81	82	83	84	85	86	87	88	89	90							
z	ä	à	á	æ	ë	è	é	ê	ñ							
91	92	93	94	95	96	97										
ö	ò	ø	ì	ç	ù	ù										



Maintenance

Des opérations simples de maintenance de la machine à coudre sont décrites ci-dessous.

Nettoyage de la surface de la machine

Si la surface de la machine est sale, humidifiez légèrement un chiffon avec un détergent neutre, tordez-le bien et essuyez la surface de la machine. Essuyez-la ensuite avec un chiffon sec.

! ATTENTION

- Débranchez le cordon d'alimentation avant de nettoyer la machine afin d'éviter les risques de blessure ou d'électrocution.

Nettoyage du logement de la canette

Les performances de couture diminueront en cas d'accumulation de poussière dans le logement de la canette ; il doit donc être régulièrement nettoyé.

- 1 Mettez la machine à coudre hors tension.

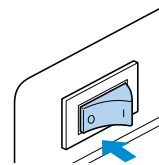

! ATTENTION

- Débranchez le cordon d'alimentation avant de nettoyer la machine afin d'éviter les risques de blessure ou d'électrocution.

- 2 Agrippez les deux côtés du couvercle de la plaque d'aiguille, puis faites-le glisser vers vous.

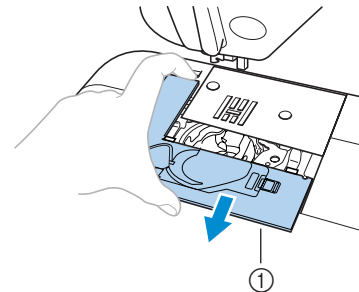

- ① Couvercle du compartiment à canette

► Le couvercle de la plaque d'aiguille est retiré.

- 3 Tournez le volant vers vous jusqu'à ce que la pointe du crochet du logement de la canette soit alignée avec le bord de la saillie du boîtier.

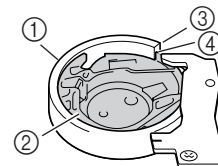

- ① Boîtier du logement
 ② Logement
 ③ Bord du boîtier du logement
 ④ Pointe du crochet du logement

- Veillez à tourner le volant vers vous. Si vous le tournez dans le mauvais sens, vous risquez d'endommager la machine.

4 Retirez le logement.
Prenez le logement et retirez-le.

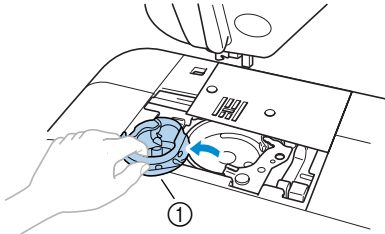

① Logement

5 Utilisez la brosse de nettoyage ou un aspirateur pour retirer les peluches et la poussière du boîtier et des environs.

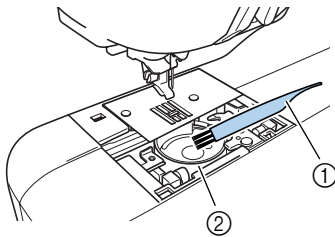

① Brosse de nettoyage
② Boîtier du logement

- N'utilisez pas d'huile avec le logement.

6 Vérifiez que le bord de la saillie du boîtier est positionné comme à l'étape 3, et insérez le logement de façon à ce que la saillie de ce dernier soit alignée avec le ressort.

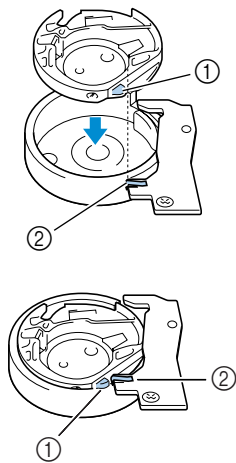

① Saillie
② Ressort

7 Insérez les ergots du couvercle de la plaque d'aiguille dans la plaque d'aiguille et remplacez le couvercle.

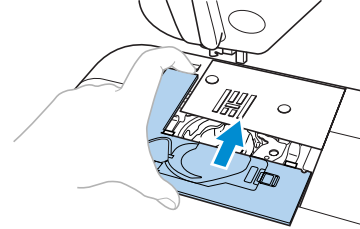

! ATTENTION

- N'utilisez jamais un logement rayé, sinon le fil supérieur pourrait s'emmêler, l'aiguille casser ou les performances de couture diminuer. Pour obtenir un nouveau logement (réf. : XC3153-051), contactez le centre de service agréé le plus proche.
- Assurez-vous que le logement est correctement installé pour éviter toute cassure de l'aiguille.

4

Dépannage

Si la machine ne fonctionne plus correctement, vérifiez les éléments suivants avant de faire appel au service de dépannage. Si le problème persiste, contactez le détaillant ou le centre de service agréé le plus proche.

Symptôme	Cause probable	Solution	Référence
La machine à coudre ne fonctionne pas.	La machine n'est pas mise sous tension.	Mettez la machine sous tension.	Page 9
	La touche Marche/Arrêt n'a pas été enfoncée.	Appuyez sur la touche Marche/Arrêt.	Page 46
	Le levier du pied-de-biche est relevé.	Abaissez le levier du pied-de-biche.	–
	La touche Marche/Arrêt a été enfoncée, bien que la pédale de commande soit raccordée.	N'utilisez pas la touche Marche/Arrêt lorsque la pédale de commande est raccordée. Pour utiliser cette touche, débranchez la pédale de commande.	Page 46
L'aiguille casse.	L'aiguille n'est pas installée correctement.	Installez l'aiguille correctement.	Page 33
	La vis du support d'aiguille est desserrée.	Utilisez le tournevis pour bien serrer la vis.	
	L'aiguille est tordue ou émoussée.	Remplacez l'aiguille.	
	L'association de tissu, fil et aiguille est incorrecte.	Choisissez un fil et une aiguille appropriés au type de tissu à coudre.	Page 32
	Le pied-de-biche utilisé n'est pas approprié au type de point choisi.	Utilisez le pied-de-biche approprié au type de point choisi.	Page 130
	La tension du fil supérieur est trop élevée.	Réduisez la tension du fil supérieur.	Page 51
	Le tissu est trop tendu.	Guidez le tissu légèrement.	–
	La bobine n'est pas installée correctement.	Installez la bobine correctement.	Page 22
	La zone entourant l'orifice de la plaque d'aiguille est rayée ou présente une bavure.	Remplacez la plaque d'aiguille. Contactez le détaillant ou le centre de service agréé le plus proche.	–
	La zone entourant l'orifice du pied-de-biche est rayée ou présente une bavure.	Remplacez le pied-de-biche. Contactez le détaillant ou le centre de service agréé le plus proche.	–
	Le logement est rayé ou présente une bavure.	Remplacez le logement. Contactez le détaillant ou le centre de service agréé le plus proche.	–
	Vous n'utilisez pas une canette conçue spécialement pour cette machine.	Les canettes inadéquates ne fonctionnent pas correctement. N'utilisez qu'une canette conçue spécialement pour cette machine à coudre.	Page 16



Symptôme	Cause probable	Solution	Référence
Le fil supérieur se casse.	Le fil supérieur n'a pas été correctement enfilé (par exemple, la bobine n'est pas correctement installée, le couvercle est trop grand pour la bobine utilisée ou le fil est sorti du crochet d'enfilage de la barre de l'aiguille).	Corrigez l'enfilage supérieur.	Page 22
	Le fil est emmêlé ou présente des nœuds.	Démêlez le fil et défaites les nœuds.	–
	L'aiguille choisie ne correspond pas au fil utilisé.	Choisissez une aiguille appropriée au type de fil utilisé.	Page 32
	La tension du fil supérieur est trop élevée.	Réduisez la tension du fil supérieur.	Page 51
	Le fil est emmêlé, par exemple dans le logement.	Retirez le fil emmêlé. Si le fil est emmêlé dans le logement, nettoyez ce dernier.	Page 138
	L'aiguille est tordue ou émoussée.	Remplacez l'aiguille.	Page 33
	L'aiguille n'est pas installée correctement.	Installez l'aiguille correctement.	
	La zone entourant l'orifice de la plaque d'aiguille est rayée ou présente une bavure.	Remplacez la plaque d'aiguille. Contactez le détaillant ou le centre de service agréé le plus proche.	–
	La zone entourant l'orifice du pied-de-biche est rayée ou présente une bavure.	Remplacez le pied-de-biche. Contactez le détaillant ou le centre de service agréé le plus proche.	–
	Le logement est rayé ou présente une bavure.	Remplacez le logement. Contactez le détaillant ou le centre de service agréé le plus proche.	–
Le fil inférieur est emmêlé ou se casse.	Vous n'utilisez pas une canette conçue spécialement pour cette machine.	Les canettes inadéquates ne fonctionnent pas correctement. N'utilisez qu'une canette conçue spécialement pour cette machine à coudre.	Page 16
	Le fil de la canette n'est pas installé correctement.	Installez correctement le fil de la canette.	Page 20
	La canette est rayée, ne pivote pas librement ou présente une bavure.	Remplacez la canette.	–
	Le fil est emmêlé.	Retirez le fil emmêlé et nettoyez le logement.	Page 138
	Vous n'utilisez pas une canette conçue spécialement pour cette machine.	Les canettes inadéquates ne fonctionnent pas correctement. N'utilisez qu'une canette conçue spécialement pour cette machine à coudre.	Page 16



















ANNEXE

Symptôme	Cause probable	Solution	Référence
La tension du fil n'est pas correcte.	Le fil supérieur n'a pas été correctement enfilé.	Corrigez l'enfilage supérieur.	Page 22
	Le fil de la canette n'est pas installé correctement.	Installez correctement le fil de la canette.	Page 20
	L'association de tissu, fil et aiguille est incorrecte.	Choisissez un fil et une aiguille appropriés au type de tissu à coudre.	Page 32
	Le support du pied-de-biche n'est pas correctement installé.	Installez correctement le support du pied-de-biche.	Page 37
	La tension du fil n'est pas correcte.	Réglez la tension du fil supérieur.	Page 51
	Vous n'utilisez pas une canette conçue spécialement pour cette machine.	Les canettes inadéquates ne fonctionnent pas correctement. N'utilisez qu'une canette conçue spécialement pour cette machine à coudre.	Page 16
Le tissu est froissé.	Le fil supérieur n'a pas été enfilé correctement ou la canette n'est pas correctement installée.	Enfilez correctement le fil supérieur et installez correctement le fil de la canette.	Page 20, Page 22
	La bobine n'est pas installée correctement.	Installez la bobine correctement.	Page 22
	L'association de tissu, fil et aiguille est incorrecte.	Choisissez un fil et une aiguille appropriés au type de tissu à coudre.	Page 32
	L'aiguille est tordue ou émoussée.	Remplacez l'aiguille.	Page 33
	Si vous cousez des tissus fins, le point est trop long.	Réduisez la longueur du point ou placez un matériau stabilisateur sous le tissu.	Page 54
	La tension du fil n'est pas correcte.	Réglez la tension du fil supérieur.	Page 51
Des points ont été sautés.	Le fil supérieur n'a pas été correctement enfilé.	Corrigez l'enfilage supérieur.	Page 22
	L'association de tissu, fil et aiguille est incorrecte.	Choisissez un fil et une aiguille appropriés au type de tissu à coudre.	Page 32
	L'aiguille est tordue ou émoussée.	Remplacez l'aiguille.	Page 33
	L'aiguille n'est pas installée correctement.	Installez l'aiguille correctement.	Page 33
	De la poussière s'est accumulée sous la plaque d'aiguille ou dans le logement.	Retirez le couvercle de la plaque d'aiguille et nettoyez le logement.	Page 138

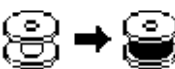
Symptôme	Cause probable	Solution	Référence
Un son aigu retentit pendant la couture.	De la poussière s'est accumulée dans les griffes d'entraînement ou le logement.	Nettoyez le logement.	Page 138
	Le fil supérieur n'a pas été correctement enfilé.	Corrigez l'enfilage supérieur.	Page 22
	Le logement est rayé ou présente une bavure.	Remplacez le logement. Contactez le détaillant ou le centre de service agréé le plus proche.	–
	Vous n'utilisez pas une canette conçue spécialement pour cette machine.	Les canettes inadéquates ne fonctionnent pas correctement. N'utilisez qu'une canette conçue spécialement pour cette machine à coudre.	Page 16
Vous ne pouvez pas utiliser l'enfileur d'aiguille.	L'aiguille n'a pas été relevée.	Appuyez sur la touche de positionnement de l'aiguille pour mettre l'aiguille en position haute.	Page 25
	L'aiguille n'est pas installée correctement.	Installez l'aiguille correctement.	Page 33
Le point n'est pas cousu correctement.	Le pied-de-biche utilisé n'est pas approprié au type de point choisi.	Utilisez le pied-de-biche approprié au type de point choisi.	Page 130
	La tension du fil n'est pas correcte.	Réglez la tension du fil supérieur.	Page 51
	Le fil est emmêlé, par exemple dans le logement.	Retirez le fil emmêlé. Si le fil est emmêlé dans le logement, nettoyez ce dernier.	Page 138
Le tissu n'est pas entraîné.	Les griffes d'entraînement sont abaissées.	Faites glisser le levier d'entraînement par griffe vers la gauche.	Page 95
	Le point est trop serré.	Augmentez la longueur du point.	Page 54
	Le pied-de-biche utilisé n'est pas approprié au type de point choisi.	Utilisez le pied-de-biche approprié au type de point choisi.	Page 130
	La pression du pied-de-biche est faible.	Tournez le disque du pied-de-biche vers la droite pour augmenter sa pression.	Page 37
	Le fil est emmêlé, par exemple dans le logement.	Retirez le fil emmêlé. Si le fil est emmêlé dans le logement, nettoyez ce dernier.	Page 138
La lampe de couture ne s'allume pas.	La lampe de couture est endommagée.	Contactez le détaillant ou le centre de service agréé le plus proche.	–
Rien ne s'affiche sur l'écran à cristaux liquides.	L'écran à cristaux liquides est trop clair ou trop sombre.	Réglez la luminosité de l'écran à cristaux liquides.	Page 145

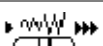
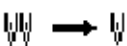
Messages d'erreur

Si vous appuyez sur la touche Marche/Arrêt avant que la machine à coudre soit configurée correctement ou si une opération n'est pas effectuée correctement, un message d'erreur s'affiche sur l'écran à cristaux liquides. Respectez les instructions à l'écran. Si vous appuyez sur  (Touche OK),  (Touche Arrière) ou si vous effectuez l'opération correctement alors que le message d'erreur est affiché, celui-ci disparaît.

Message d'erreur	Cause probable
 Le dispositif de sécurité a été activé.	Le moteur s'est bloqué car le fil s'est emmêlé.
 	La touche Marche/Arrêt, Point inverse/renfort ou Coupe-fil a été enfoncée pendant que le pied-de-biche était relevé.
 	La touche Point inverse/renfort, Positionnement aiguille ou Coupe-fil a été enfoncée pendant que l'axe du bobineur était déplacé vers la droite.
 	La touche Marche/Arrêt a été enfoncée pendant que la pédale de commande était raccordée.
 	Un point autre que la boutonnière, le point d'arrêt ou le point de reprise a été sélectionné et la touche Marche/Arrêt a été enfoncée pendant que le levier de boutonnière était abaissé.
 	La boutonnière, le point d'arrêt ou le point de reprise a été sélectionné et la touche Marche/Arrêt a été enfoncée pendant que le levier de boutonnière était relevé.
 Choisissez le motif.	Vous avez appuyé sur la touche Marche/Arrêt ou sur la touche Point inverse/renfort après avoir effacé un point.
	Un motif est en cours d'enregistrement.
	Le bobineur est en train de bobiner la canette.
 Aucun autre point ne peut être combiné.	Plus de 71 motifs sont associés.
  ON → OFF	Vous avez appuyé sur la touche Marche/Arrêt sans raccorder la pédale de commande, alors que le paramètre de réglage de la largeur du point à l'aide du sélecteur de vitesse de couture est réglé sur [ON].
	Le réglage d'aiguille jumelée est sélectionné, alors que le motif choisi ne peut être cousu avec l'aiguille jumelée.
 Supprimez le motif sélectionné.  Annuler  Supprimer	Le premier motif a été sélectionné alors que plusieurs motifs sont associés.
 Impossible de changer.	Il est impossible de modifier le réglage sélectionné avec le motif choisi.

Rien ne s'affiche sur écran à cristaux liquides

Si rien n'apparaît sur l'écran à cristaux liquides lorsque la machine à coudre est mise sous tension, la luminosité de l'écran est trop faible ou trop forte. Le cas échéant, effectuez l'opération suivante.

1 Mettez la machine à coudre hors tension.

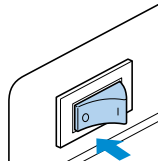

2 Tout en appuyant sur (Touche Arrière) sur le panneau de commande, mettez la machine à coudre sous tension.

3 Appuyer sur (-) ou (+).

Réglez la luminosité de l'écran à cristaux liquides de façon à ce qu'il soit lisible.

4 Mettez hors puis sous tension la machine à coudre.

Réglage aisé de la tension des fils

La machine à coudre peut être réglée pour que la tension du fil supérieur puisse être réglée facilement.

1 Mettez la machine à coudre hors tension.

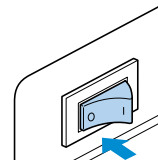

2 Tout en maintenant (Touche de réglage) enfoncée sur le panneau de commande, mettez la machine à coudre sous tension.

3 Lorsque la machine à coudre émet un bip, relâchez (Touche de réglage).

- ▶ La tension du fil supérieur est désormais réglable à l'aide des touches de points.

■ Pour diminuer la tension du fil supérieur

Appuyez sur  sur le panneau de commande.

■ Pour augmenter la tension du fil supérieur

Appuyez sur  sur le panneau de commande.

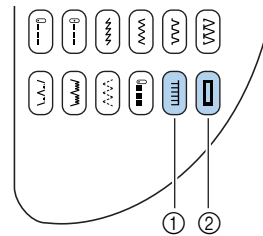

- ① Desserré
- ② Tendu



Mé morandum

- Le réglage n'est pas modifié si la machine à coudre est hors tension.
- si la machine à coudre est réglée de cette façon, ces touches ne peuvent être utilisées pour sélectionner des points. Pour ce faire, effectuez la même opération que celle décrite ci-dessus pour rétablir la configuration initiale de la machine à coudre.

ANNEXE

Bip de fonctionnement

Un bip retentit à chaque fois que vous appuyez sur une touche ou que vous effectuez une opération incorrecte.

■ Pour une opération correcte

Un bip est émis.

■ Si une opération incorrecte est effectuée

Deux ou quatre bips retentissent.

■ Si la machine se bloque, par exemple parce que le fil est emmêlé

La machine à coudre continue à émettre des bips pendant quatre secondes. La machine s'arrête automatiquement.

Vérifiez la cause de l'erreur et corrigez-la avant de continuer à coudre.

Annulation du bip de fonctionnement

Lors de son achat, la machine à coudre est réglée pour émettre un bip à chaque fois que vous appuyez sur une touche du panneau de commande. Vous pouvez modifier ce réglage pour qu'elle n'émette pas de son.

1 Mettez la machine à coudre sous tension.

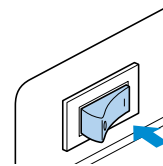

► L'écran à cristaux liquides s'allume.

2 Appuyez sur (Touche de réglage) sur le panneau de commande.

► L'écran de réglage s'affiche.

3 Appuyez sur , , et (Touches fléchées) jusqu'à ce que soit sélectionné.



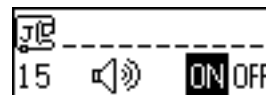

4 Appuyez sur (Touche OK).

► L'écran permettant de modifier les réglages de bip s'affiche.



5 Appuyez sur pour sélectionner OFF.

Pour revenir à , appuyez sur .

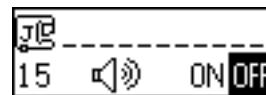

► La machine est désormais réglée de façon à ne pas émettre de son.

6 Appuyez sur (Touche OK).

► L'écran du point initial s'affiche de nouveau.

Retrait du capot supérieur

Si vous avez retiré le capot supérieur de la machine à coudre, remplacez-le comme décrit dans la procédure suivante.

- 1 Maintenez le capot supérieur à l'horizontale.

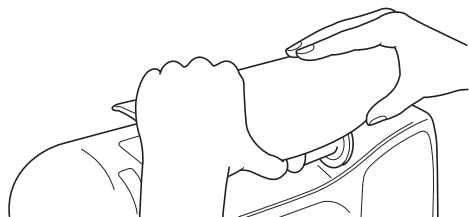

- 2 Poussez-le vers le bas pour le replacer sur la machine.

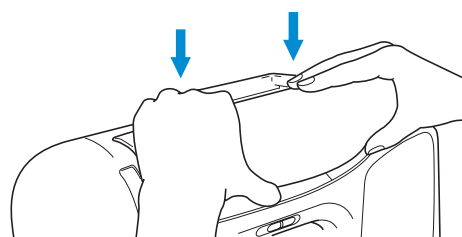

4

Indice

A

accessoires	Couverture A
accessoires en option	1
aiguille	31
aiguille à oreilles	110
aiguille jumelée	Couverture A, 26, 34
aiguilles de la machine à coudre	31
appliqué	91
assemblage	92

B

base du bobineur	18
bip de fonctionnement	146
bobinage de la canette	2
bobineur	17
bobineur de canette	Couverture B
boîtier solide	Couverture A
bouton de tension des fils	51
brosse de nettoyage	Couverture A, 139

C

canette	Couverture A, 20
canette-bobinage	16
capitonnage	94
capitonnage en mouvement libre	95
capot supérieur	Couverture B, 17, 23, 147
changement de l'aiguille	33
coins de poches	98
conception de motifs	124
coupe-fil	Couverture B, 50
coupure de fil automatique	2, 56
coupure de fil programmée	56
couteau raseur	Couverture A, 68
couture automatique de points de renfort	55
couture automatique de points inverses	55
couture d'une fermeture à glissière	81, 86
couture de boutons	75, 79
couture de points de renfort	55
couture en mode "bras libre"	40
couture répétée	115
couvercle	17, 23
couvercle de bobine	Couverture A
couvercle de la canette	21
couvercle de la plaque d'aiguille	138
couvercle du compartiment à canette	Couverture C
couvercle du guide-fil	Couverture B, 18, 24
création de motifs	124
crochet d'enfilage de la barre de l'aiguille	Couverture C, 24
crochet du logement de la canette	138
cuir/tissus en vinyle	62
curseur de réglage des griffes d'entraînement	Couverture C, 95

D

découd-vite	Couverture A, 77
démarrage du travail de couture	46
densité du point	118
dépannage	140
disque du pied-de-biche	Couverture C, 37
disques du guide-fil	Couverture C, 25

E

échantillon	60
écran à cristaux liquides	Couverture E, 10, 14, 145
luminosité	10, 14, 145
enfilage inférieur	2, 20
enfilage supérieur	2, 22
enregistrement de motifs	121
enregistrement des réglages des points	58

F

faufilage	70
fente d'installation pour le releveur à genou	Couverture B
fil bobiné de façon croisée	17
fil de la canette	20
sortie	29
fil se déroulant rapidement	29
filet à bobine	Couverture A, 29
fonctions	2

G

griffes d'entraînement	Couverture C, 95
grille d'aération	Couverture C
guide de capitonnage	Couverture A, 94
guide de référence rapide	Couverture A
guide-fil pour le bobinage de la canette	Couverture B

I

instructions de sécurité	6, 8
interrupteur d'alimentation principal	Couverture C, 9

J

jeu d'aiguilles	Couverture A
-----------------------	--------------

L

langue	15
langue d'affichage	15
largeur de point	53
largeur du point	96
commande	96
levier boutons	Couverture C
levier de boutonnière	76, 99, 101
levier de l'enfileur d'aiguille	Couverture B, 25

levier du pied-de-biche	Couverture D
ligne de base	71
lignes courbes	60
logement	20
logement de la canette	138
longueur de point	54
longueur du motif	118

M

maintenance	138
manches	98
manuel d'instructions	Couverture A
mémorisation de motifs	121
messages d'erreur	144
mise en miroir	120
modification des réglages	12
modification des réglages de la machine	12
modification du sens de couture	60
motif en dégradé	119
motifs	113
motifs combinés	114
motifs originaux	124

N

nettoyage	138
-----------------	-----

O

œillet	102
ouvertures	98

P

panneau de commande	Couverture B, Couverture E
pédale de commande	Couverture A, 46
perce-œillet	Couverture A
perce-œillet	77, 102
pièces cylindriques	40
pied à double entraînement	Couverture A, 38, 94
pied pour boutonnière	78
pied quilting 1/4	Couverture A, 93
pied réglable pour fermetures à glissière/passepoils	Couverture A, 86
pied-de-biche	Couverture C, 35
pied-de-biche de guidage de points	Couverture A, 62
pied-de-biche non adhérent	Couverture A, 62
pied-de-biche ouvert	Couverture A
pied-de-biche pour capitonnage	Couverture A, 95
piqué fantaisie	92
plaque d'aiguille	Couverture C, 62
plaque du guide-fil	Couverture B, 24
plateau	Couverture B
poignée	Couverture C
point croisé	113
point d'arrêt	98
point d'assemblage	90, 109
point de coquille	108
point droit	130
point élastique triple	98
point invisible	72
point plumetis	113

point smock	107
point zigzag double	67
point zigzag triple	67
points de boutonnière	74
points de chausson	106
points de renfort	48, 98
points de surfilage	66
points décoratifs	105
points feston	107
points Héritage	110
points horizontaux	103
points intégrés	2
points patchwork	92
points plumetis	96
points simples	71
porte-bobine	Couverture B, 17, 23
porte-bobine supplémentaire	Couverture A, 27
position d'arrêt de l'aiguille	14
positionnement de l'aiguille	53, 71
positionnement du tissu	45
pression du pied-de-biche	37
prise d'alimentation électrique	Couverture C, 9
prise de la pédale de commande	Couverture C
prise électrique	9
procédures d'utilisation	11

R

rabat régulier	62
réalignement	122
réalignement de motifs	122
réglage de la tension des fils	51, 145
réglage de la tension du fil	52
réglages	12
réglages de points	130
releveur à genou	Couverture A, 2, 59
remplacement de l'aiguille	31, 33
reprisage	100
ressort de l'axe du bobineur	17
retournement	120
réutilisation d'un motif	121
ruban élastique	88

S

sélecteur de vitesse de couture	Couverture B, Couverture D, 96
sélection des points	64
supérieur	22
support de pied-de-biche	Couverture C
support du pied-de-biche	37

T

table large	1, 40
taille	117
taille du motif	117
tension des fils	52
tension du fil supérieur	2, 52
tissus élastiques	61, 88
tissus épais	61
tissus fins	61
touche +	Couverture E

ANNEXE

touche ArrièreCouverture E
 touche CCouverture E
 touche Coupe-fil Couverture D, 49
 touche d'aide de la machine à coudre ... Couverture E, 11
 touche de réglage Couverture E, 12
 touche de sélection de point Couverture E
 touche Marche/Arrêt46
 touche Marche/arrêtCouverture D
 touche OKCouverture E
 touche Point inverse/renfortCouverture D
 touche Positionnement aiguilleCouverture D
 touches de fonctionnement ...Couverture B, Couverture D
 touches de pointsCouverture E
 touches fléchées Couverture E
 tournevisCouverture A, 34

V

vérification des motifs 116
 verrou24
 vis du support de l'aiguille34
 vitesse de couture46
 volantCouverture C, 45
 vue arrière Couverture C
 vue avant Couverture B
 vue latérale Couverture C

