

brother®

**1** APPRENEZ À CONNAÎTRE  
VOTRE MACHINE À  
COUDRE

**2** POINTS DROITS ET  
POINTS ZIGZAG

**3** POINTS INTÉGRÉS

**4** COMMENT COUDRE DES  
BOUTONNIÈRES ET DES  
BOUTONS

**5** COMMENT UTILISER LES  
ACCESSOIRES ET LES  
APPLICATIONS

**6** ANNEXE

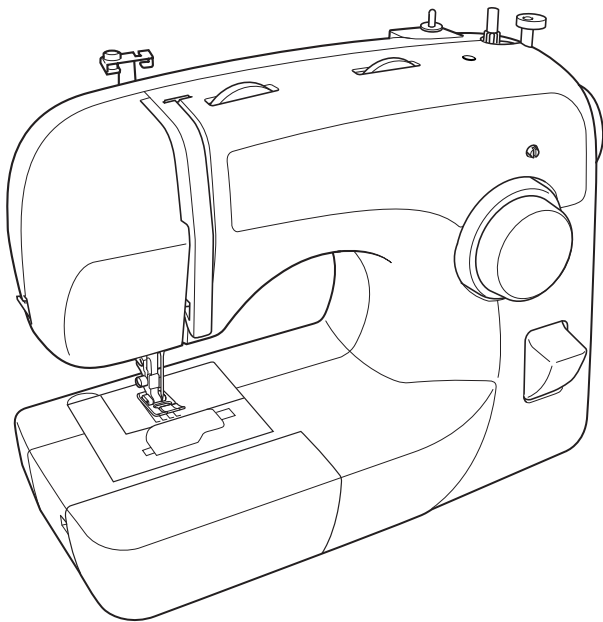

# Manuel d'instructions

## INSTRUCTIONS DE SÉCURITÉ IMPORTANTES

Lorsque vous utilisez cette machine, vous devez toujours respecter des précautions de base, notamment les suivantes :

Lisez toutes les instructions avant d'utiliser la machine.

### **DANGER** - Pour réduire le risque de choc électrique :

1. Ne laissez jamais la machine sans surveillance alors qu'elle est branchée. Débranchez toujours la machine de la prise de courant dès que vous avez fini de l'utiliser et avant de la nettoyer.
2. Débranchez toujours la machine avant de changer l'ampoule.  
Remplacez l'ampoule par une ampoule du même type d'une puissance nominale de 15 watts.

### **AVERTISSEMENT** - Pour réduire le risque de brûlure, d'incendie, de choc électrique ou de blessure :

1. Cette machine n'est pas un jouet. Vous devez donc être très attentif lorsque des enfants l'utilisent ou se trouvent à proximité.
2. N'utilisez cette machine que de la manière prévue, décrite dans ce manuel. N'utilisez que les accessoires recommandés par le fabricant, conformément au manuel.
3. N'utilisez jamais cette machine si une fiche ou un câble est endommagé, si elle ne fonctionne pas correctement, si elle a chuté ou a été endommagée ou si elle est tombée dans l'eau. Renvoyez-la au revendeur ou centre de dépannage agréé le plus proche à des fins d'examen, de réparation ou de réglage électrique ou mécanique.
4. N'utilisez jamais la machine lorsque les aérations sont bloquées. Ne laissez pas des peluches, poussières et tissus s'accumuler dans les ouvertures de ventilation de la machine et la pédale.
5. N'insérez ni ne laissez tomber aucun objet dans les ouvertures.
6. N'utilisez pas la machine à l'extérieur.
7. Ne faites pas fonctionner la machine en cas d'utilisation d'aérosols (pulvérisations) ou d'administration d'oxygène.
8. Pour débrancher la machine, mettez l'interrupteur de la machine en position "O" (position d'arrêt), puis retirez la fiche de la prise.
9. Ne débranchez pas la machine en tirant sur le câble. Tirez plutôt sur la fiche.
10. Ne touchez pas les pièces mobiles. Faites particulièrement attention à l'aiguille de la machine.
11. Utilisez toujours la plaque d'aiguille appropriée. Si vous utilisez une plaque inadéquate, vous risquez de casser l'aiguille.
12. N'utilisez pas d'aiguilles tordues.
13. Ne tirez pas et ne poussez pas le tissu pendant la couture. Cela peut faire dévier l'aiguille et la casser.
14. Mettez la machine hors tension (interrupteur principal sur "O") lorsque vous effectuez des réglages liés à l'aiguille, comme l'enfilage et le changement d'aiguille, l'enfilage de la canette ou le changement de pied-de-biche, etc.
15. Débranchez toujours la machine de la prise électrique lorsque vous retirez les capots, ajoutez du lubrifiant ou effectuez d'autres opérations d'entretien mentionnées dans le manuel d'instructions.
16. Cette machine à coudre n'est pas conçue pour être utilisée par de jeunes enfants ou des handicapés sans surveillance. (Uniquement pour l'Australie et la Nouvelle-Zélande)
17. Les jeunes enfants doivent être surveillés pour s'assurer qu'ils ne jouent pas avec cette machine.

### **CONSERVEZ CES INSTRUCTIONS**

**Cette machine est conçue pour une utilisation domestique.**

## COMMENT DÉBALLER/REBALLER LA MACHINE

Conservez le carton et les matériaux d'emballage. Il est possible que vous deviez ramener la machine au revendeur ou l'envoyer pour la faire réparer. Si vous ne l'emballer pas correctement ou si vous n'utilisez pas les matériaux d'emballage corrects, la machine pourrait être endommagée. Suivez le schéma ci-dessous pour déballer et remballer la machine.

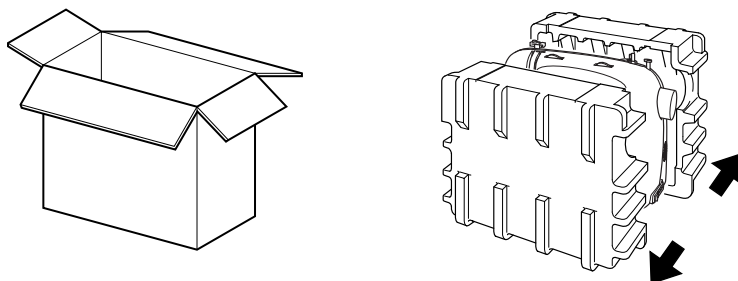

### IMPORTANT

- Ces matériaux d'emballage sont conçus pour éviter que la machine ne soit endommagée. Conservez-les au cas où vous auriez besoin de ramener cette machine au revendeur ou de l'envoyer pour la faire réparer.

## VEUILLEZ LIRE CES INSTRUCTIONS AVANT D'UTILISER LA MACHINE.

### Pour utiliser la machine en toute sécurité

1. Surveillez attentivement l'aiguille lorsque vous cousez. Ne touchez pas la molette, le levier compensateur du fil, l'aiguille ou d'autres pièces mobiles.
2. Mettez la machine hors tension et débranchez le cordon dans les cas suivants:
  - lorsque vous avez cessé d'utiliser la machine ;
  - lorsque vous remplacez ou retirez l'aiguille ou toute autre pièce ;
  - en cas de panne lorsque vous utilisez la machine ;
  - lorsque vous vérifiez ou nettoyez la machine ;
  - lorsque vous laissez la machine sans surveillance.
3. Ne posez rien sur la pédale.
4. Branchez la machine directement à la prise murale. N'utilisez pas de rallonge.

### Pour augmenter la durée de vie de votre machine

1. Ne rangez pas cette machine dans des endroits exposés directement à la lumière du soleil ou très humides. N'utilisez pas et ne rangez pas la machine près d'un chauffage, d'un fer à repasser, d'une lampe à halogène ou d'autres objets chauds.
2. N'utilisez que des savons ou détergents neutres pour nettoyer le boîtier. Le benzène, les solvants et les poudres à récurer peuvent endommager le boîtier et la machine et ne doivent donc jamais être utilisés.
3. Ne faites pas tomber et ne cognez jamais la machine.
4. Consultez toujours ce manuel pour remplacer ou fixer correctement les pieds-de-biche, l'aiguille ou toute autre pièce.

### Pour réparer ou régler la machine

Si la machine tombe en panne ou nécessite des réglages, consultez tout d'abord le tableau de dépannage en annexe pour inspecter et régler la machine vous-même. Si le problème persiste, contactez votre revendeur local agréé.

Pour plus d'informations sur le produit et les mises à jour, visitez notre site Web à l'adresse [www.brother.com](http://www.brother.com).

Le contenu de ce manuel et des spécifications de ce produit sont sujets à des modifications sans préavis.

# TABLE DES MATIÈRES

<b>1. APPRENEZ À CONNAÎTRE VOTRE MACHINE À COUDRE .....</b>	<b>5</b>
<b>PIÈCES PRINCIPALES .....</b>	<b>5</b>
<b>ACCESSOIRES .....</b>	<b>6</b>
Accessoires en option .....	6
<b>COMMENT UTILISER VOTRE MACHINE À COUDRE .....</b>	<b>7</b>
Connexion des prises .....	7
Interrupteur d'alimentation principal/de la lampe .....	8
Pédale .....	8
Vérification de l'aiguille .....	8
Remplacement de l'aiguille .....	8
Changement du pied-de-biche .....	9
Plateau .....	10
Utilisation d'un mode bras libre .....	10
<b>COMMANDES .....</b>	<b>11</b>
Sélecteur de modèle de point .....	11
Noms et modèles de points .....	12
Sélecteur de longueur de point .....	14
Points élastiques .....	15
Sélecteur de largeur de point .....	15
Lever de couture en marche arrière .....	15
<b>COMMENT ENFILER LA MACHINE .....</b>	<b>16</b>
Bobinage de la canette .....	16
Enfilage du fil inférieur .....	18
Enfilage du fil inférieur (pour les modèles équipés d'une canette à réglage rapide) .....	19
Enfilage du fil supérieur .....	21
Utilisation de l'enfileur d'aiguille (pour les modèles équipés d'un enfileur d'aiguille) .....	22
Sortie du fil inférieur .....	24
Couture avec une aiguille jumelée .....	24
Tension des fils .....	25
<b>COMBINAISONS DE TISSU, FIL ET AIGUILLE .....</b>	<b>26</b>
<b>2. POINTS DROITS ET POINTS ZIGZAG .....</b>	<b>27</b>
Veuillez lire ces instructions avant de commencer à coudre .....	27
Points droits .....	27
Points zigzag .....	28
<b>3. POINTS INTÉGRÉS .....</b>	<b>29</b>
Points invisibles .....	29
Points bordure replié .....	29
Points élastiques .....	30
Points Double Action .....	31
Points patchwork .....	31
Points de surjet .....	31
Points plume .....	32
Triples points zigzag élastiques .....	32
Points décoratifs .....	33
<b>4. COMMENT COUDRE DES BOUTONNIÈRES ET DES BOUTONS .....</b>	<b>34</b>
Réalisation d'une boutonnière .....	34
Réglage de boutonnières .....	35
Couture de boutons .....	36

## 5. COMMENT UTILISER LES ACCESSOIRES ET LES APPLICATIONS .....37

Fixation d'une fermeture à glissière .....	37
Création de fronces .....	38
Reprisage .....	38
Appliqués .....	39
Réalisation de monogrammes et broderie .....	39

### **ACCESSOIRES EN OPTION .....41**

Utilisation du pied à double entraînement .....	41
Utilisation du pied "quilting" .....	42
Utilisation du pied "quilting" de 6,5 mm (1/4") .....	43

## 6. ANNEXE .....44

### **MAINTENANCE .....44**

Changement de l'ampoule .....	44
Nettoyage .....	44
Guide de dépannage .....	46

### **INDEX .....49**

# APPRENEZ À CONNAÎTRE VOTRE MACHINE À COUDRE

## PIÈCES PRINCIPALES

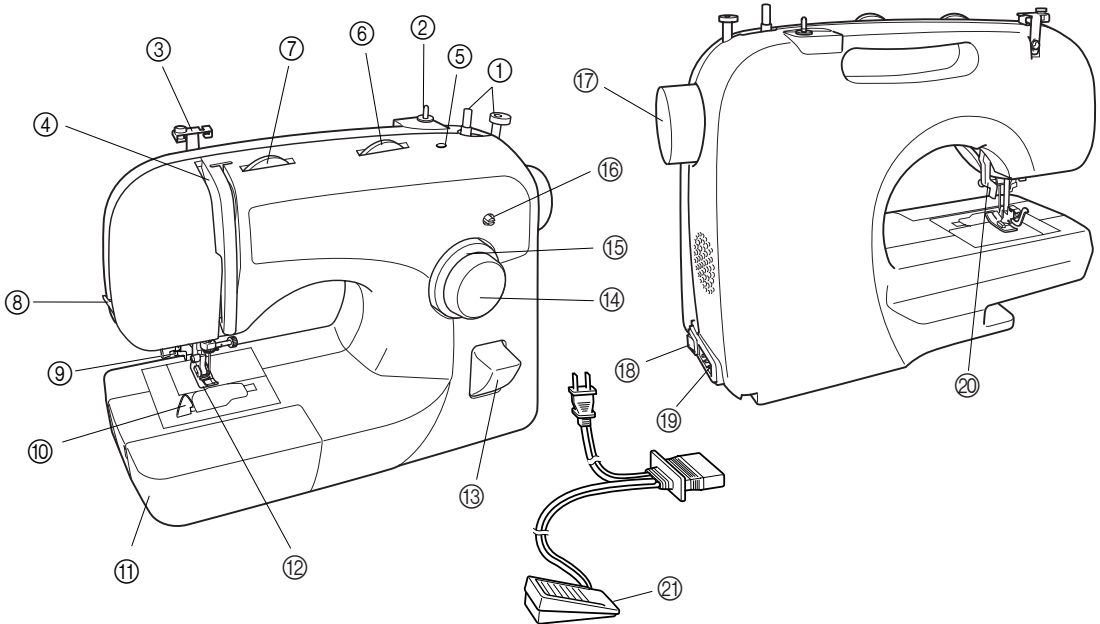

- ① **Bobineur de canette (Page 16)**  
Cette pièce sert à bobiner le fil sur la canette pour l'utiliser comme fil inférieur.
- ② **Porte-bobine (Page 16, 21)**  
Cette pièce permet de maintenir la bobine de fil.
- ③ **Guide-fil (Page 16, 21)**  
Il sert à passer le fil sur la canette et à enfiler l'aiguille de la machine.
- ④ **Levier compensateur du fil (Page 21)**
- ⑤ **Trou pour porte-bobine supplémentaire (Page 25)**  
Ce trou permet de monter une deuxième bobine de fil pour la couture avec l'aiguille jumelée.
- ⑥ **Sélecteur de largeur de point (Page 15)**  
Cette pièce règle la largeur du point.
- ⑦ **Sélecteur de tension supérieure (Page 25)**  
Cette pièce règle la tension du fil supérieur.
- ⑧ **Coupe-fil (Page 28)**  
Faites passer les fils par le coupe-fil pour les couper.
- ⑨ **Enfileur d'aiguille (Page 22)**  
(Cette pièce n'est montée que sur certains modèles.)
- ⑩ **Canette à réglage rapide (Page 19)**  
(Cette pièce n'est montée que sur certains modèles.)
- ⑪ **Plateau et compartiment d'accessoires (Page 10)**
- ⑫ **Pied-de-biche (Page 9)**
- ⑬ **Levier de couture en marche arrière (Page 15)**  
Vous pouvez pousser ce levier pour coudre en marche arrière.
- ⑭ **Sélecteur de modèle de point (Page 11)**  
Vous pouvez tourner ce sélecteur dans un sens ou dans l'autre pour choisir le point souhaité.
- ⑮ **Sélecteur de longueur de point (Page 14)**  
Cette pièce règle la longueur du point.
- ⑯ **Vis d'équilibrage des boutonnières (Page 35)**
- ⑰ **Molette**  
Cette pièce permet de soulever et d'abaisser l'aiguille manuellement.
- ⑱ **Interrupteur d'alimentation principal/de la lampe (Page 8)**  
Vous pouvez mettre l'interrupteur principal/de la lampe dans la position de marche et d'arrêt.
- ⑲ **Prise de pédale (Page 7)**  
Branchez la prise de la pédale et connectez la machine à l'alimentation électrique.
- ⑳ **Levier du pied-de-biche (Page 21)**  
Cette pièce permet de soulever et d'abaisser le pied-de-biche.
- ㉑ **Pédale (Page 8)**  
Vous pouvez utiliser cette pédale pour contrôler la vitesse de la machine et pour commencer à coudre et arrêter de coudre.

Référence pour pied-de-biche pour points zigzag :  
XC4901-051

Pédale : modèle KD-1902  
Référence : XC7359-021 (pays à tension nominale de 110/120 V)  
XC7438-221 (pays à tension nominale de 220/240 V)  
XC7456-221 (Royaume-Uni)  
XC7455-021 (Australie, Nouvelle-Zélande)

## ACCESSOIRES

Les accessoires suivants sont rangés dans le plateau. Nous avons conçu ces accessoires pour vous aider à effectuer la plupart des opérations de couture.

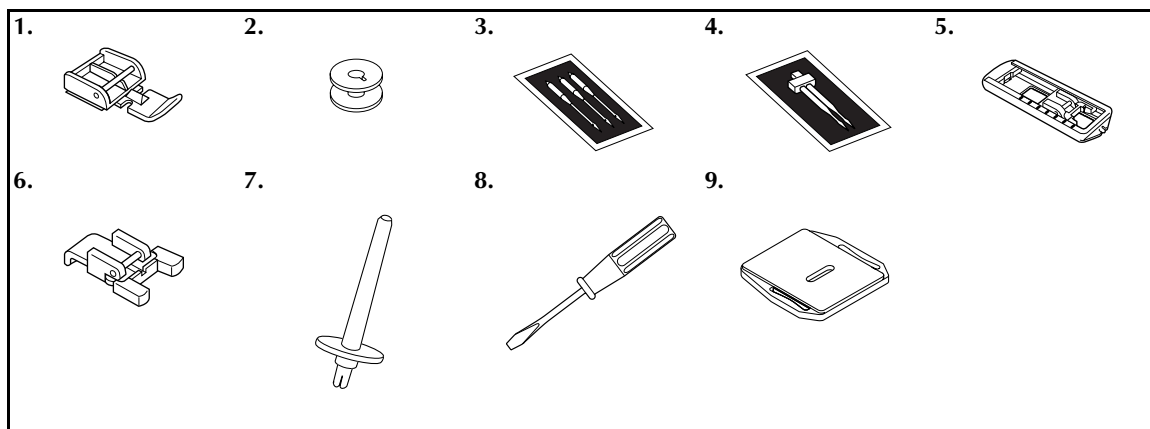

N°	Nom de la pièce	Réf.	N°	Nom de la pièce	Réf.
1	Pied pour fermetures à glissière (1)	X59370-021	5	Pied pour boutons (1)	X59369-321
2	Canette (3)	SFB : XA5539-151	6	Pied pour boutons (1)	X59375-121
3	Paquet d'aiguilles (aiguille simple ordinaire HAX130 (3))	129583-021	7	Porte-bobine supplémentaire (1)	130920-021
4	Aiguille jumelée (1)	X57521-021	8	Tournevis (1)	X55467-021
			9	Plaque à reprendre (1)	XC6063-021



### Remarque

- Les accessoires fournis dépendent du modèle de la machine.

## Accessoires en option

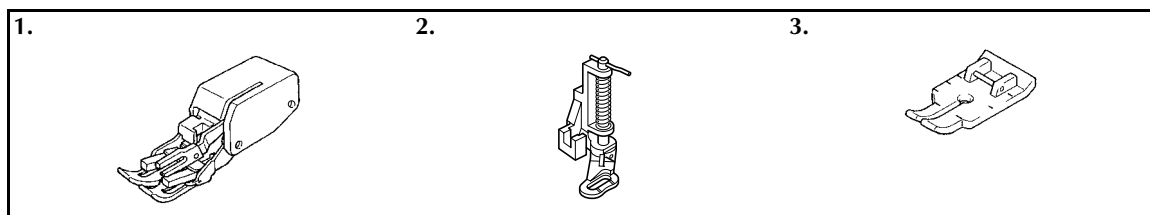

N°	Nom de la pièce	Réf.
1	Pied à double entraînement	F034N : XC2165-002
2	Pied "quilting"	F005N : XC1948-002
3	Pied "quilting" de 6,5 mm (1/4")	F001N : XC1944-002

# COMMENT UTILISER VOTRE MACHINE À COUDRE

1

## ⚠ AVERTISSEMENT

- Utilisez uniquement l'alimentation domestique normale pour alimenter votre machine. L'utilisation d'autres sources d'alimentation pourrait causer des incendies et des électrocutions ou endommager la machine.
- Mettez la machine hors tension et débranchez-la de la prise murale dans les cas suivants :
  - lorsque vous n'êtes pas à proximité de la machine ;
  - lorsque vous cessez d'utiliser la machine ;
  - en cas de coupure de courant pendant l'utilisation de la machine ;
  - lorsque la machine ne fonctionne pas correctement à cause d'une mauvaise connexion ou d'un débranchement ;
  - pendant un orage.

## ⚠ ATTENTION

- N'utilisez pas de rallonge ni d'adaptateurs multiples pour brancher cette machine avec d'autres appareils. Vous risqueriez de vous électrocuter ou de provoquer un incendie.
- Ne touchez pas la fiche si vous avez les mains mouillées. Vous risqueriez de vous électrocuter.
- Lorsque vous débranchez la machine, veillez à la mettre d'abord hors tension. Pour la déconnecter de la prise murale, saisissez toujours la fiche. Si vous tirez sur le cordon, celui-ci pourrait être endommagé et vous risqueriez de vous électrocuter ou de provoquer un incendie.
- Veillez à ne pas couper, endommager, modifier, plier avec force, tordre ou lier le cordon d'alimentation, ni tirer dessus. Ne placez jamais d'objets lourds sur le cordon. Ne placez jamais le cordon près d'une source de chaleur. Toutes ces actions pourraient endommager le cordon et vous risqueriez de vous électrocuter ou de provoquer un incendie. Si le cordon ou la fiche est endommagé, apportez la machine à votre revendeur agréé pour la faire réparer avant de continuer à l'utiliser.
- Débranchez le cordon d'alimentation si la machine n'est pas utilisée pendant une longue période, sinon, un incendie risque de se produire.

## Connexion des prises

- 1 Connectez la prise de la pédale à la machine.
- 2 Connectez la fiche d'alimentation à une prise murale.

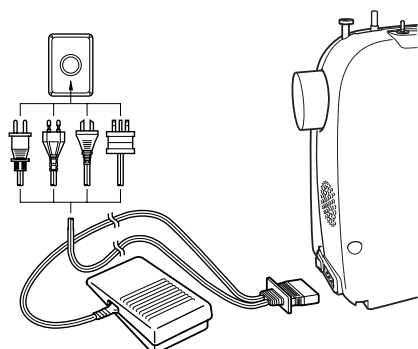

## ☀ Remarque

- Lorsque vous laissez la machine sans surveillance, vous devez mettre l'interrupteur principal dans la position d'arrêt ou débrancher la fiche de la prise murale.
- Lorsque vous effectuez des opérations d'entretien sur la machine, retirez des capots ou changez des ampoules, vous devez débrancher la machine.



## Interrupteur d'alimentation principal/de la lampe

Cet interrupteur permet d'activer ou de désactiver l'alimentation et la lampe.

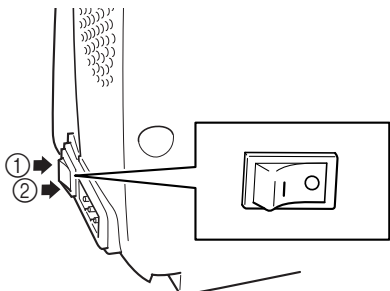

- ① Position de marche (vers le repère 'I')
- ② Position d'arrêt (vers le repère 'O')

## Pédale

Lorsque vous appuyez légèrement sur la pédale, la machine fonctionne à vitesse réduite. Lorsque vous appuyez plus fort, la vitesse de la machine augmente. Lorsque vous enlevez votre pied de la pédale, la machine s'arrête. Vous devez vous assurer que rien n'est placé sur la pédale lorsque la machine n'est pas utilisée.

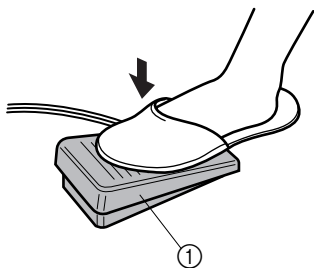

- ① Pédale

### ⚠ ATTENTION

- Ne laissez pas de morceaux de tissu ni de poussière s'accumuler sur la pédale. Cela pourrait causer un incendie ou un choc électrique.

## Vérification de l'aiguille

L'aiguille doit toujours être droite et effilée pour obtenir une couture régulière.

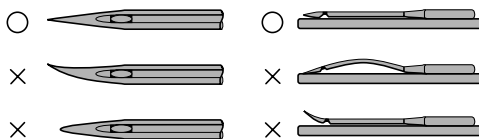

### ■ Vérification de l'aiguille

Mettez le côté plat de l'aiguille sur une surface plane. Vérifiez l'aiguille depuis le haut et les côtés. Mettez au rebut les aiguilles tordues.

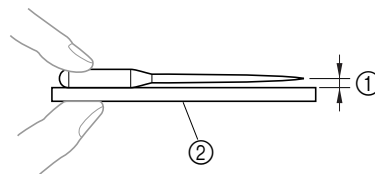

- ① Espace parallèle
- ② Surface plane (capot du compartiment à canette, morceau de verre, etc.)

## Remplacement de l'aiguille

### ⚠ ATTENTION

- Mettez l'interrupteur d'alimentation principal dans la position d'arrêt avant de changer l'aiguille. Si vous laissez la machine sous tension et si vous appuyez accidentellement sur la pédale, la machine démarrera et vous risquez de vous blesser.
- N'utilisez que des aiguilles à coudre pour machine à usage domestique. Les autres aiguilles pourraient se tordre ou casser et vous blesser.
- N'utilisez jamais d'aiguille tordue. Elle pourrait casser facilement et vous blesser.

- 1 Débranchez la fiche d'alimentation de la prise.
- 2 Mettez l'aiguille dans sa position la plus haute en tournant la molette vers vous (dans le sens inverse des aiguilles d'une montre) de sorte que le repère de la molette soit orienté vers le haut.
- 3 Abaissez le levier du pied-de-biche.

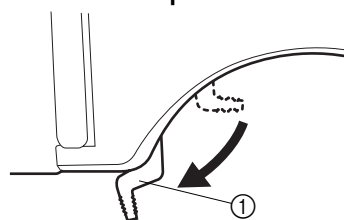

- ① Levier du pied-de-biche

- 4** Tenez l'aiguille de la main gauche, puis, à l'aide d'un tournevis, tournez la vis du support de l'aiguille dans le sens inverse des aiguilles d'une montre pour retirer l'aiguille.

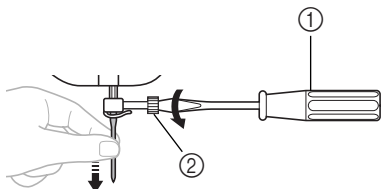

- ① Tournevis  
② Vis du support de l'aiguille

- Ne forcez pas lorsque vous serrez ou desserrez la vis du support de l'aiguille, sinon vous risquez d'endommager certaines pièces de la machine à coudre.

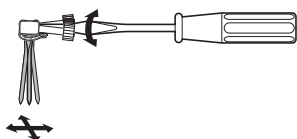

- 5** Le côté plat de l'aiguille orienté vers l'arrière de la machine, insérez l'aiguille jusqu'à ce qu'elle touche la butée. Puis, serrez la vis du support de l'aiguille à l'aide du tournevis.

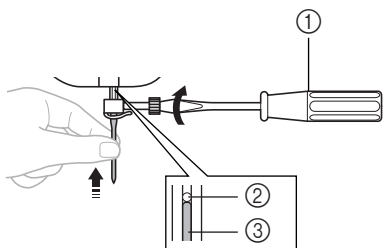

- ① Tournevis  
② Butée  
③ Aiguille

Placez l'aiguille jumelée de la même façon.

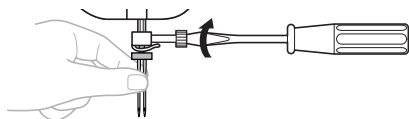

## ! ATTENTION

- Veillez à insérer l'aiguille jusqu'à ce qu'elle touche la butée et serrez fermement la vis du support de l'aiguille à l'aide d'un tournevis. Si l'aiguille n'est pas complètement insérée ou si la vis du support de l'aiguille est desserrée, l'aiguille risque de casser ou la machine d'être endommagée.

## Changement du pied-de-biche

## ! ATTENTION

- Mettez toujours la machine hors tension avant de changer le pied-de-biche. Si vous laissez la machine sous tension et si vous appuyez accidentellement sur la pédale, la machine démarrera et vous pourriez vous blesser.
- Utilisez toujours le pied-de-biche correct pour le modèle de point que vous avez choisi. Si vous utilisez le pied-de-biche incorrect, l'aiguille pourrait alors heurter le pied-de-biche et se tordre ou casser, et elle pourrait vous blesser.
- N'utilisez que des pieds-de-biche qui ont été conçus pour être utilisés avec cette machine. Si vous utilisez d'autres pieds-de-biche, un accident pourrait survenir ou vous pourriez vous blesser.

Vous devrez changer le pied-de-biche en fonction de ce que vous souhaitez coudre et de la façon dont vous voulez coudre.

### ■ Type à montage par simple pression

- 1** Mettez l'aiguille dans sa position la plus haute en tournant la molette vers vous (dans le sens inverse des aiguilles d'une montre), puis soulevez le levier du pied-de-biche.
- 2** Relâchez le pied-de-biche en soulevant le levier à l'arrière du porte-aiguille.

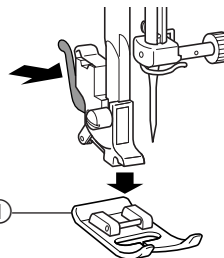

- ① Pied-de-biche

- 3 Mettez un autre pied-de-biche sur la plaque d'aiguille de sorte à aligner la barre du pied-de-biche sur la fente située sur le talon.
- 4 Abaissez le levier du pied-de-biche et fixez le pied-de-biche sur le talon. Si le pied-de-biche est dans la position correcte, la barre devrait se bloquer par simple pression.

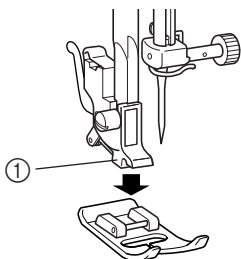

① Talon

■ Orientation d'installation du pied-de-biche

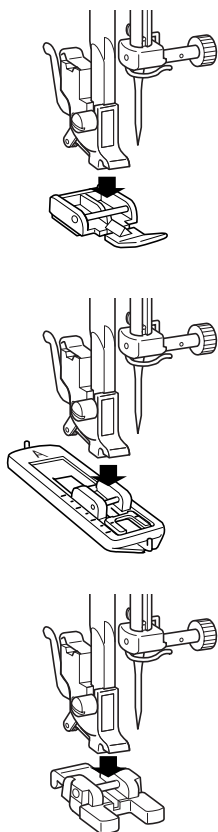

**ATTENTION**

- Si l'orientation d'installation du pied-de-biche est incorrecte, l'aiguille risque de toucher le pied-de-biche, de se tordre ou de casser, et de vous blesser.

**Plateau**

Les accessoires sont rangés dans un compartiment à l'intérieur du plateau.

- 1 Faites glisser le plateau vers la gauche pour l'ouvrir.

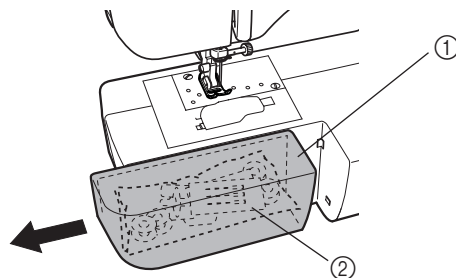

① Plateau  
② Compartiment de rangement

**Remarque**

- Mettez les accessoires dans un sac, puis rangez-le dans le compartiment. Si vous ne mettez pas les accessoires dans un sac, ils pourraient tomber et vous risqueriez de les perdre ou de les endommager.

**Utilisation d'un mode bras libre**

La couture avec bras libre est commode pour coudre des pièces tubulaires ou des endroits difficiles à atteindre. Pour mettre votre machine dans le mode bras libre, soulevez le plateau pour l'enlever.

- 1 Faites glisser le plateau vers la gauche pour le dégager.

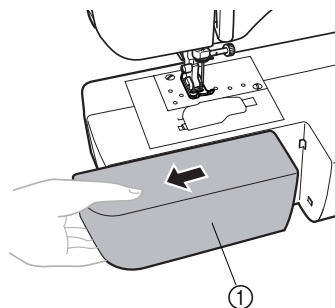

① Plateau

# COMMANDES

## Sélecteur de modèle de point

### ! ATTENTION

- Lorsque vous utilisez le sélecteur de modèle de point pour choisir un modèle de point, tournez la molette vers vous (dans le sens inverse des aiguilles d'une montre) pour placer l'aiguille dans la position la plus haute. Si l'aiguille est dans la position basse lorsque vous tournez le sélecteur de modèle de point, vous risquez d'endommager l'aiguille, le pied-de-biche ou le tissu.

Pour choisir un point, tournez simplement le sélecteur de modèle de point dans un sens ou dans l'autre. La prochaine section présente les largeurs et longueurs de points recommandées.

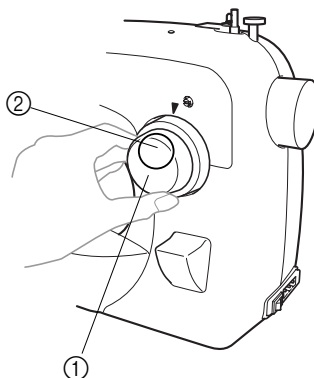

- ① Sélecteur de modèle de point
- ② Numéro de modèle de point choisi

### ■ 35 points (disponibles sur certains modèles uniquement)

	2	3	4	5	6	7	8	9	10	11	12	13
--	---	---	---	---	---	---	---	---	----	----	----	----

SS1

14	15	16	17	18	19	20	21	22	23	24	25
----	----	----	----	----	----	----	----	----	----	----	----

SS2

26	27	28	29	30	31	32	33	34	35
----	----	----	----	----	----	----	----	----	----

### ■ 25 points

	2	3	4	5	6	7	8	9	10	11	12	13
--	---	---	---	---	---	---	---	---	----	----	----	----











































SS







14	15	16	17	18	19	20	21	22	23	24	25
----	----	----	----	----	----	----	----	----	----	----	----

## Noms et modèles de points

Modèle de point		Nom du point	Largeur recommandée (mm (pouces))	Longueur recommandée (mm (pouces))	Page du manuel d'instructions
35 points	25 points				
		BOUTONNIÈRE AUTOMATIQUE (4 ÉTAPES)	3-5 (1/8 - 3/16)	F- 1,5 (1/64-1/16)	34
		POINT DROIT	0-5 (0-3/16) (modification de la position de l'aiguille)	1-4 (1/16-3/16)	27, 37, 38, 41, 42, 43
		POINT ZIGZAG	0-5 (0-3/16)	F-4 (1/64-3/16)	28, 36, 39, 41
		POINT INVISIBLE	3-5 (1/8-3/16)	F-2 (1/64-1/16)	29
		POINT BORDURE REPLIÉ	3-5 (1/8-3/16)	F-3 (1/64-1/8)	29
		POINT ÉLASTIQUE	3-5 (1/8-3/16)	F-2,5 (1/64-3/32)	30
		POINT INVISIBLE ÉLASTIQUE	3-5 (1/8-3/16)	F-1,5 (1/64-1/16)	29
		POINT INVISIBLE ÉLASTIQUE	3-5 (1/8-3/16)	F-1,5 (1/64-1/16)	29
		POINT BORDURE REPLIÉ ÉLASTIQUE	3-5 (1/8-3/16)	F-3 (1/64-1/8)	31
		POINT DOUBLE ACTION	3-5 (1/8-3/16)	F-3 (1/64-1/8)	31
		POINT D'ASSEMBLAGE	3-5 (1/8-3/16)	F-3 (1/64-1/8)	31
		POINT REMPART	3-5 (1/8-3/16)	F-3 (1/64-1/8)	31
		POINT TRIANGLE	3-5 (1/8-3/16)	F- 1,5 (1/64-1/16)	33
		TRIPLE POINT ÉLASTIQUE	0-5 (0-3/16) (modification de la position de l'aiguille)	SS1 Fixe 2,5 (3/32)*	27
				SS Fixe 2,5 (3/32)	
		TRIPLE POINT ZIGZAG ÉLASTIQUE	3-5 (1/8-3/16)	SS1 Fixe 2,5 (3/32)*	32
				SS Fixe 2,5 (3/32)	
		POINT SURJET ÉLASTIQUE	3-5 (1/8-3/16)	SS1 Fixe 2,5 (3/32)	31
				SS Fixe 2,5 (3/32)	

\* Vous pouvez également coudre ce point lorsque le sélecteur de longueur de point est réglé sur SS2.

Modèle de point		Nom du point	Largeur recommandée (mm (pouces))	Longueur recommandée (mm (pouces))	Page du manuel d'instructions
35 points	25 points				
17 	17 	POINT SURJET ÉLASTIQUE	3-5 (1/8-3/16)	 Fixe 2,5 (3/32)	31
				 Fixe 2,5 (3/32)	
18 	18 	POINT PLUME	3-5 (1/8-3/16)	 Fixe 2,5 (3/32)	32
				 Fixe 2,5 (3/32)	
19 	19 	POINT FLÈCHE	3-5 (1/8-3/16)	 Fixe 2,5 (3/32)	31
				 Fixe 2,5 (3/32)	
20 	20 	POINT FLÈCHE	3-5 (1/8-3/16)	 Fixe 2,5 (3/32)	31
				 Fixe 2,5 (3/32)	
21 	21 	POINT DÉCORATIF	3-5 (1/8-3/16)	 Fixe 2,5 (3/32)	33
				 Fixe 2,5 (3/32)	
22 	22 	POINT FEUILLE	3-5 (1/8-3/16)	 Fixe 2,5 (3/32)	33
				 Fixe 2,5 (3/32)	
23 	23 	POINT BRANCHE	3-5 (1/8-3/16)	 Fixe 2,5 (3/32)	33
				 Fixe 2,5 (3/32)	
24 	24 	POINT JAMBES	3-5 (1/8-3/16)	 Fixe 2,5 (3/32)	33
				 Fixe 2,5 (3/32)	
25 	25 	POINT DÉCORATIF	3-5 (1/8-3/16)	 Fixe 2,5 (3/32)	33
				 Fixe 2,5 (3/32)	
26 	—	POINT SURJET ÉLASTIQUE	3-5 (1/8-13/64)	 Fixe 2,5 (3/32)	33
27 	—	POINT SURJET ÉLASTIQUE	3-5 (1/8-13/64)	 Fixe 2,5 (3/32)	33
28 	—	POINT SMOCK	3-5 (1/8-13/64)	 Fixe 2,5 (3/32)	31

Modèle de point		Nom du point	Largeur recommandée (mm (pouces))	Longueur recommandée (mm (pouces))	Page du manuel d'instructions
35 points	25 points				
	—	POINT PEIGNE	3-5 (1/8-3/16)	SS2 Fixe 2,5 (3/32)	31
	—	POINT PEIGNE	3-5 (1/8-3/16)	SS2 Fixe 2,5 (3/32)	31
	—	POINT DÉCORATIF	3-5 (1/8-3/16)	SS2 Fixe 2,5 (3/32)	33
	—	POINT FAGOT	3-5 (1/8-13/64)	SS2 Fixe 2,5 (3/32)	31
	—	POINT DÉCORATIF	3-5 (1/8-3/16)	SS2 Fixe 2,5 (3/32)	31
	—	POINT OURLET DÉCORATIF	3-5 (1/8-3/16)	SS2 Fixe 2,5 (3/32)	33
	—	POINT DÉCORATIF	3-5 (1/8-3/16)	SS2 Fixe 2,5 (3/32)	33

### Sélecteur de longueur de point

Selon le point sélectionné, il se peut que vous ayez besoin de régler la longueur du point pour obtenir des résultats optimaux.

Les chiffres figurant sur le sélecteur de longueur de point représentent la longueur de point en millimètres (mm) (1/25").

PLUS LE CHIFFRE EST ÉLEVÉ, PLUS LA LONGUEUR DE POINT EST IMPORTANTE. Le chiffre "0" signifie que le tissu n'est pas entraîné. Vous pouvez utiliser ce réglage lorsque vous cousez un bouton.

Le réglage "F" permet d'effectuer un point plumetis (point zigzag serré), utilisé pour réaliser des boutonsnières et des points décoratifs. La position permettant d'effectuer un point plumetis dépend du tissu et du fil utilisés. Pour déterminer la position exacte du sélecteur, faites tout d'abord un essai avec le point et les réglages de longueur sur un morceau de tissu pour évaluer l'entraînement du tissu.

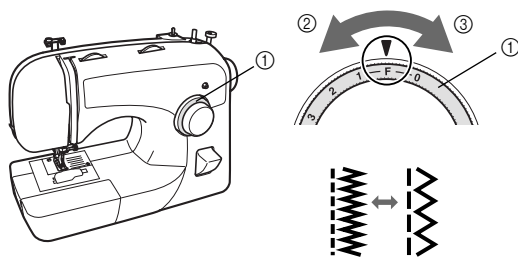

- ① Sélecteur de longueur de point
- ② Moins
- ③ Plus

### ATTENTION

- Si les points se tassent, allongez le point et continuez à coudre. Ne continuez pas à coudre sans allonger le point, sinon vous risquez de casser l'aiguille et de vous blesser.

## Points élastiques

### ■ 35 points

#### Sélection d'un point élastique

Si vous réglez le sélecteur de longueur de point sur "SS1" ou "SS2", le modèle de point sélectionné se transforme en point élastique.



### ■ 25 points

#### Sélection d'un point élastique

Si vous réglez le sélecteur de longueur de point sur "SS", le modèle de point sélectionné se transforme en point élastique.



## Sélecteur de largeur de point

Les chiffres figurant sur le sélecteur représentent la largeur de point. PLUS LE CHIFFRE EST ÉLEVÉ, PLUS LA LARGEUR DE POINT EST IMPORTANTE.

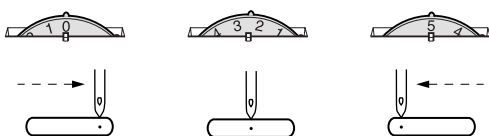
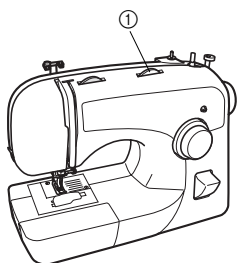

① Sélecteur de largeur de point



### Remarque

- Si vous avez sélectionné le point droit ou le triple point élastique, vous pouvez changer la position de l'aiguille de gauche à droite en réglant le sélecteur de largeur de point.

## Levier de couture en marche arrière

Vous pouvez utiliser la couture en marche arrière pour faire des points de recul et renforcer les coutures.

Pour effectuer une couture en marche arrière, poussez au maximum le levier correspondant et maintenez-le dans cette position tout en appuyant légèrement sur la pédale. Pour effectuer une couture en marche avant, relâchez le levier de couture en marche arrière. La machine effectuera alors des points en marche avant.

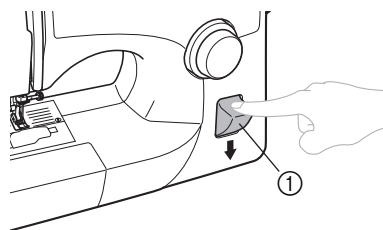

① Levier de couture en marche arrière



## COMMENT ENFILER LA MACHINE

### Bobinage de la canette

#### ⚠ ATTENTION

- N'utilisez que des canettes (réf. : SA156, SFB (XA5539-151)) conçues pour cette machine à coudre. L'utilisation de toute autre canette pourrait endommager la machine.
- Nous avons conçu la canette qui est fournie avec cette machine. Si vous utilisez des canettes provenant d'autres modèles, il est possible que la machine ne marche pas correctement. N'utilisez que la canette fournie avec cette machine ou des canettes de même type (réf. : SA156, SFB (XA5539-151)).

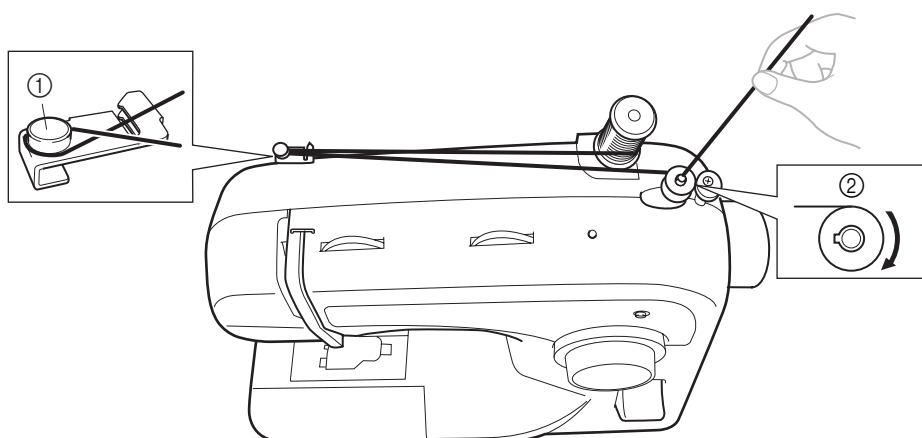
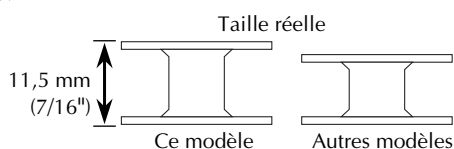

- ① Disque de pré-tension  
② Axe du bobineur de canette

- 1** Mettez la bobine de fil sur le porte-bobine et faites passer le fil autour du disque de pré-tension.

#### ⚠ ATTENTION

- Si la bobine de fil n'est pas placée au bon endroit, il est possible que le fil s'emmêle sur le porte-bobine.

- 2** Faites passer l'extrémité du fil à travers le trou sur la canette depuis l'intérieur de la canette.

- 3** Placez la canette sur l'axe du bobineur de canette et faites glisser l'axe du bobineur de canette vers la droite. Tournez la canette à la main dans le sens des aiguilles d'une montre jusqu'à ce que le ressort sur l'axe glisse dans la rainure de la canette.

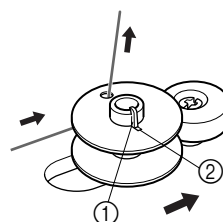

- ① Ressort sur l'axe  
② Rainure dans la canette

- 4** Tout en tenant l'extrémité du fil, appuyez légèrement sur la pédale pour enrouler le fil de quelques tours autour de la canette. Puis, arrêtez la machine.

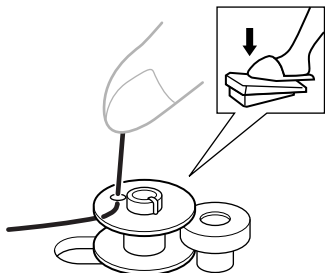

- 5** Coupez le surplus de fil au-dessus de la canette.

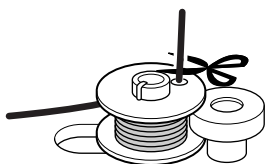

- 6** Appuyez sur la pédale pour faire démarrer la machine.

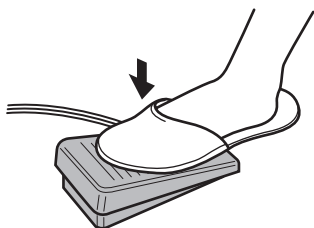

- 7** Lorsque la canette semble pleine et commence à tourner doucement, retirez votre pied de la pédale.

- 8** Coupez le fil, faites glisser l'axe du bobineur de canette vers la gauche et enlevez la canette.



#### Remarque

- La barre d'aiguilles ne se déplace pas lorsque vous faites glisser l'axe du bobineur de canette vers la droite.
- Juste après avoir rembobiné la canette, il est normal d'entendre l'embrayage se déclencher lorsque vous commencez à coudre ou que vous tournez la molette.

#### ! ATTENTION

- Veillez à suivre soigneusement ces instructions. Si vous ne coupez pas complètement l'excédent de fil avant de rembobiner la canette, s'il reste peu de fil, celui-ci risque de s'emmêler autour de la canette et ainsi de casser l'aiguille.

#### ! ATTENTION

- Si vous ne rembobinez pas la canette correctement, la tension du fil risque de se relâcher et l'aiguille de casser.

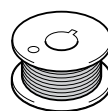

①

① Bobinée régulièrement



②

② Bobinée incorrectement

## Enfilage du fil inférieur

- Pour plus de détails sur l'utilisation de la canette à réglage rapide, consultez la page 19.

### ⚠ ATTENTION

- Si vous ne rembobinez pas la canette correctement, la tension du fil risque de se relâcher et l'aiguille de casser.

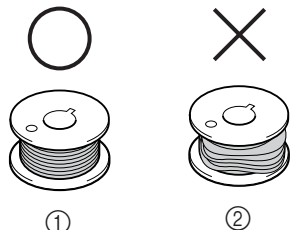

- ① Bobinée régulièrement  
② Bobinée incorrectement

- La canette a été spécialement conçue pour cette machine à coudre. Si vous utilisez des canettes d'autres modèles, la machine ne fonctionnera pas correctement. N'utilisez que la canette fournie ou des canettes de même type (réf. : SA156, SFB (XA5539-151)).

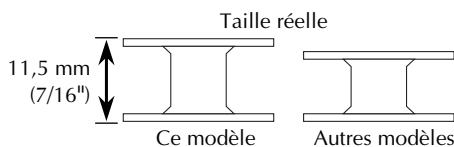

### ⚠ ATTENTION

- Veillez à mettre la machine hors tension avant de l'enfiler. Si vous appuyez accidentellement sur la pédale et si la machine commence à coudre, vous pourriez vous blesser.

- 1 Mettez l'aiguille dans sa position la plus haute en tournant la molette vers vous (en sens inverse des aiguilles d'une montre) et soulevez le levier du pied-de-biche.

- 2 Faites glisser le bouton d'ouverture du compartiment à canette et ouvrez-le.

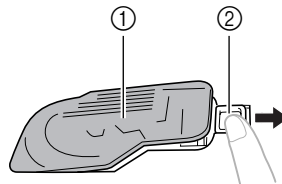

- ① Capot  
② Bouton à faire glisser

- 3 Insérez la canette de façon à ce que le fil sorte dans la direction indiquée par la flèche.

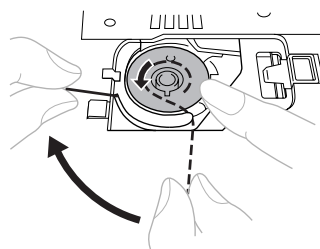

- N'utilisez que des canettes qui ont été conçues pour être utilisées avec cette machine.

### ⚠ ATTENTION

- Veillez à placer la canette de façon à ce que le fil se déroule dans le sens correct. Si le fil se déroule dans le mauvais sens, il pourrait en résulter une tension incorrecte du fil ou la cassure de l'aiguille.

- Veillez à ce que le fil soit correctement inséré dans le ressort de réglage de la tension du boîtier de la canette. S'il n'est pas inséré, réinsérez-le.

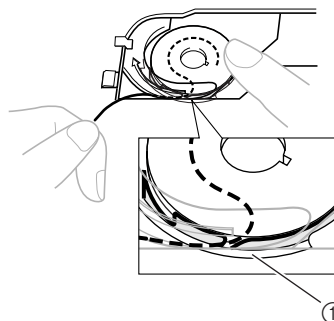

- ① Ressort de réglage de la tension

- 4** Tenez l'extrémité du fil, poussez la canette vers le bas avec le doigt, puis faites passer le fil par la fente comme illustré.

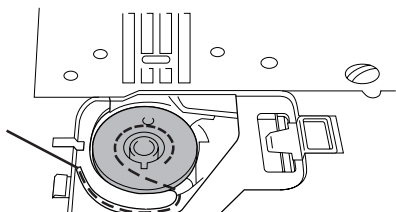

- 5** Remontez le capot du compartiment à canette. Insérez l'ergot gauche en position (comme indiqué par la flèche ①), puis appuyez légèrement sur le côté droit (comme indiqué par la flèche ②) jusqu'à ce que le capot se bloque en position.

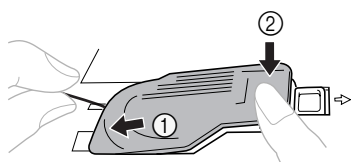

- Remontez le capot de façon à ce que l'extrémité du fil sorte par le côté gauche (comme indiqué par la ligne sur la figure).

## Enfilage du fil inférieur (pour les modèles équipés d'une canette à réglage rapide)

Cette fonction n'est disponible que sur certains modèles.

### ⚠ ATTENTION

- Rembobiner la canette de manière incorrecte peut entraîner le relâchement de la tension du fil, ce qui pourrait casser l'aiguille et vous blesser.

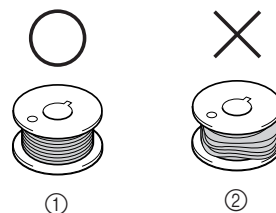

- ① Bobinée régulièrement
- ② Bobinée incorrectement

- La canette a été spécialement conçue pour cette machine à coudre. Si vous utilisez des canettes d'autres modèles, la machine ne fonctionnera pas correctement. N'utilisez que la canette fournie ou des canettes de même type (réf. : SA156, SFB (XA5539-151)).

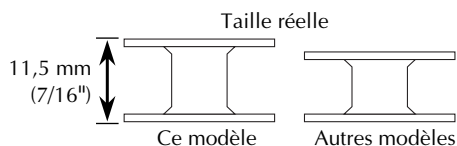

### ⚠ ATTENTION

- Veillez à mettre la machine hors tension. Si vous appuyez accidentellement sur la pédale et si la machine démarre, vous pourriez vous blesser.

**1** Respectez les étapes **1** et **2** décrites à la section "Enfilage du fil inférieur".

**2** Insérez la canette, introduisez l'extrémité du fil par la fente, puis tirez sur le fil pour le couper.

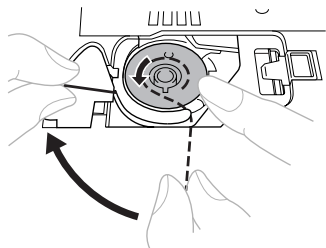

- N'utilisez que des canettes qui ont été conçues pour être utilisées avec cette machine.

**! ATTENTION**

• **Veillez à placer la canette de façon à ce que le fil se déroule dans le sens correct. Si le fil se déroule dans le mauvais sens, il pourrait en résulter une tension incorrecte du fil ou la cassure de l'aiguille.**

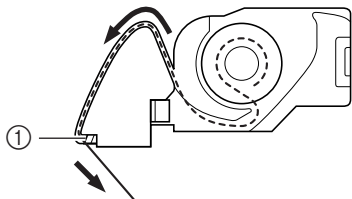

① Coupe-fil

- Veillez à ce que le fil soit correctement inséré dans le ressort de réglage de la tension du boîtier de la canette. S'il n'est pas inséré, réinsérez-le.

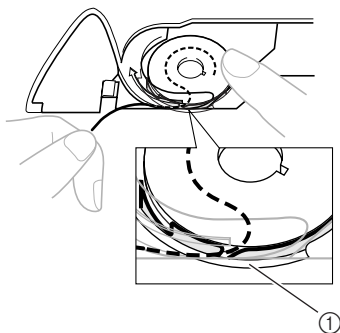

① Ressort de réglage de la tension

**3** Remontez le capot du compartiment à canette. Insérez l'ergot gauche (comme indiqué par la flèche ①), puis appuyez légèrement sur le côté droit (comme indiqué par la flèche ②) jusqu'à ce que le capot se bloque en position.

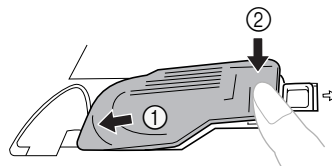

- Vous pouvez commencer à coudre immédiatement sans faire sortir le fil de la canette. Si vous souhaitez faire sortir le fil de la canette avant de commencer à coudre, suivez la procédure décrite à la section "Sortie du fil inférieur" (page 24).

## Enfilage du fil supérieur

1

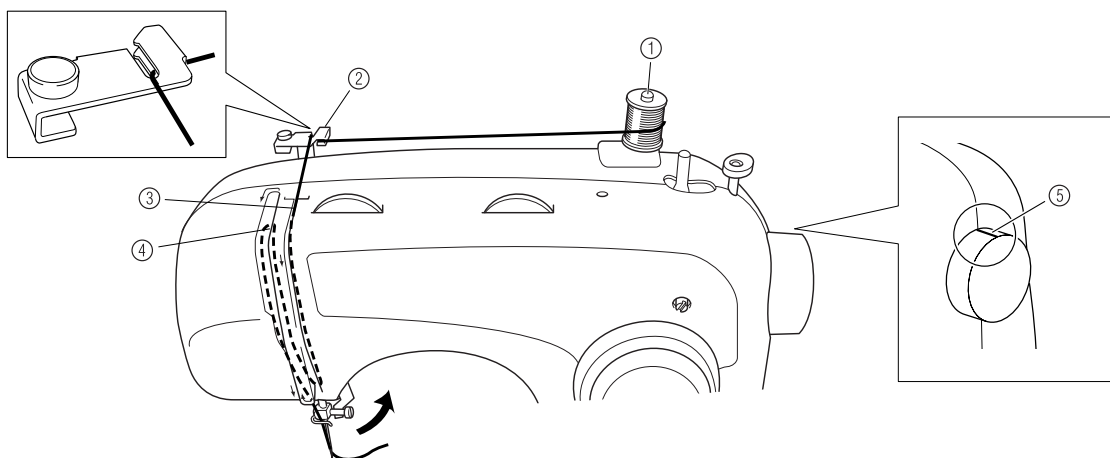

- ① Porte-bobine
- ② Guide-fil (arrière)
- ③ Guide-fil (avant)
- ④ Levier compensateur du fil
- ⑤ Repère sur la molette

### ⚠ ATTENTION

- Veillez à enfiler la machine correctement. Sinon, le fil pourrait s’emmêler et casser l’aiguille.

- 1** IMPORTANT:  
Soulevez le pied-de-biche à l’aide du levier du pied-de-biche.

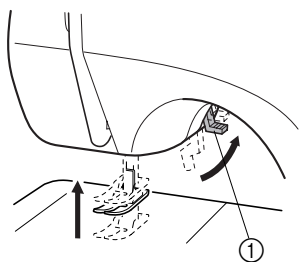

- ① Levier du pied-de-biche

- 2** Mettez l’aiguille dans sa position la plus haute en tournant la molette vers vous (dans le sens inverse des aiguilles d’une montre) de sorte que le repère de la molette soit orienté vers le haut.

- Si l’aiguille n’est pas correctement relevée, il est impossible d’enfiler la machine à coudre. Veillez à tourner la molette de façon à ce que le repère soit dirigé vers le haut avant d’enfiler la machine.

- 3** Tirez sur le porte-bobine pour le faire sortir et mettez-y une bobine de fil.

### ⚠ ATTENTION

- Si la bobine de fil est dans la position incorrecte ou si elle est placée incorrectement, il est possible que le fil s’emmêle sur le porte-bobine et casse l’aiguille.

- 4** Faites passer le fil supérieur comme illustré ci-dessus. Faites passer le fil par les deux guides-fil : d’abord par le guide-fil arrière, puis par le guide-fil avant.

- 5** Veillez à guider le fil à travers le levier compensateur du fil de gauche à droite.

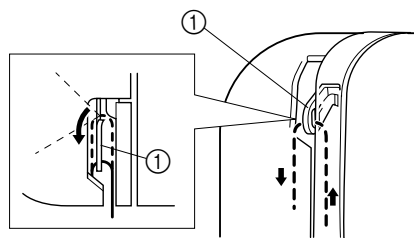

- ① Levier compensateur du fil

**6** Placez le fil derrière le guide au-dessus de l'aiguille.

- Il est facile de faire passer le fil derrière le guide-fil de la barre d'aiguilles en tenant le fil dans la main gauche, puis en alimentant en fil de la main droite.

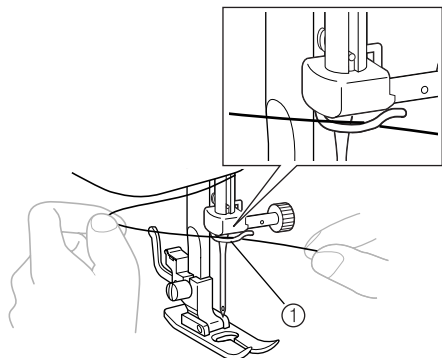

① Guide-fil de la barre d'aiguilles

**7** **IMPORTANT:** Enfilez l'aiguille de l'avant vers l'arrière, en laissant une queue d'environ 5 cm (2").

- Si votre machine à coudre est équipée d'un enfileur d'aiguille, utilisez-le pour enfiler l'aiguille (reportez-vous à la section suivante).

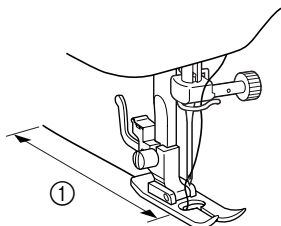

① 5 cm (2")



**Remarque**

- Si le levier compensateur du fil est abaissé, il est impossible d'enrouler le fil supérieur autour de ce levier. Veillez à soulever le levier du pied-de-biche et le levier compensateur du fil avant d'alimenter le fil supérieur.
- Si vous alimentez le fil incorrectement, vous pourrez rencontrer des problèmes de couture.

**Utilisation de l'enfileur d'aiguille (pour les modèles équipés d'un enfileur d'aiguille)**

Cette fonction n'est disponible que sur certains modèles.

**1** Mettez la machine hors tension et abaissez le levier du pied-de-biche.

**2** Mettez l'aiguille dans sa position la plus haute en tournant la molette vers vous (dans le sens inverse des aiguilles d'une montre) de sorte que le repère de la molette soit orienté vers le haut.

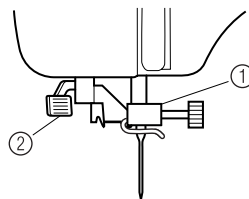

① Porte-aiguille  
② Levier d'enfilage de l'aiguille



**Remarque**

- Si vous utilisez l'enfileur d'aiguille, veillez à ce que le porte-aiguille se trouve dans sa position la plus haute, sinon vous risquez d'endommager le crochet.

**3** Tout en abaissant le levier d'enfilage de l'aiguille, accrochez le fil sur le guide.

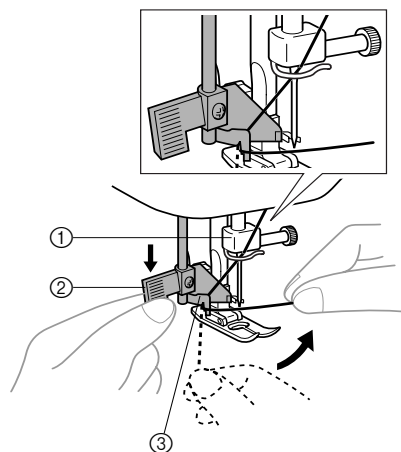

① Porte-aiguille  
② Levier d'enfilage de l'aiguille  
③ Guide

- 4** Abaissez au maximum le levier d'enfilage de l'aiguille, puis tournez-le vers l'arrière de la machine (éloignez-le). Veillez à ce que le crochet passe par le chas de l'aiguille et saisisse le fil.

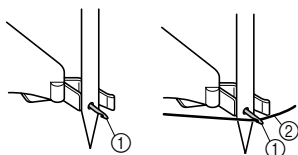
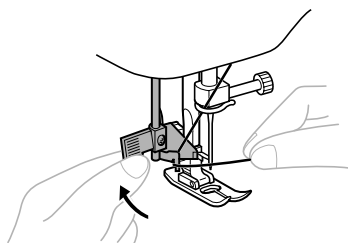

- ① Crochet  
② Fil

- Tenez le fil à l'avant de l'aiguille pour que le crochet puisse le saisir.

- 5** Tout en tenant délicatement le fil, tournez le levier d'enfilage de l'aiguille vers l'avant de la machine (vers vous). Le crochet tirera le fil à travers l'aiguille.

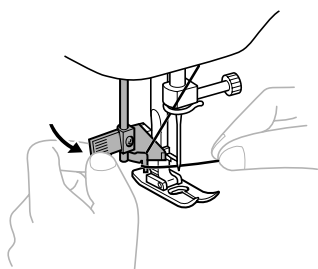

- 6** Soulevez le levier d'enfilage de l'aiguille et tirez environ 5 cm (2") de fil à travers l'aiguille vers l'arrière de la machine à coudre.

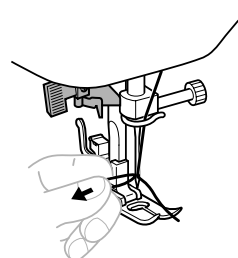
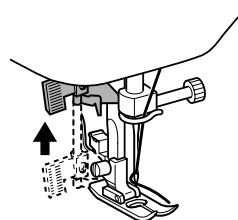

### ! ATTENTION

- L'enfileur d'aiguille peut être utilisé avec les aiguilles de machine 75/11 à 100/16. Consultez le tableau de la page 26 pour connaître les combinaisons de fil et d'aiguille. Si vous utilisez du fil en nylon transparent mono-filament, vous ne pouvez utiliser que des aiguilles faisant partie de la gamme de 90/14-100/16.
  - Vous ne pouvez pas vous servir de l'enfileur d'aiguille si vous utilisez des fils décoratifs ou des aiguilles spéciales comme les aiguilles jumelées et les aiguilles à oreilles.
- Si vous utilisez ces types de fils ou d'aiguilles, enfilez le fil à la main à travers le chas de l'aiguille. Veillez à ce que l'interrupteur principal soit dans la position d'arrêt lorsque vous enfilez l'aiguille à la main.



## Sortie du fil inférieur

- 1 Tout en tenant délicatement l'extrémité du fil supérieur, tournez manuellement la molette vers vous (dans le sens inverse des aiguilles d'une montre) pour abaisser, puis relever l'aiguille.

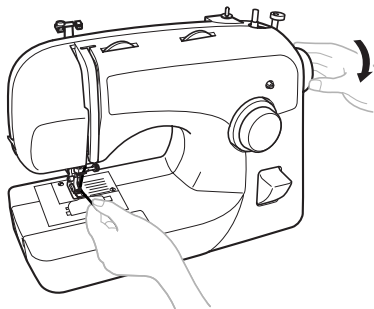

- 2 Tirez sur le fil supérieur pour faire sortir le fil inférieur.

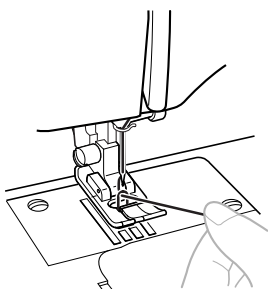

- 3 Tirez environ 10 cm (4") de ces deux fils, puis orientez-les vers l'arrière de la machine, sous le pied-de-biche.

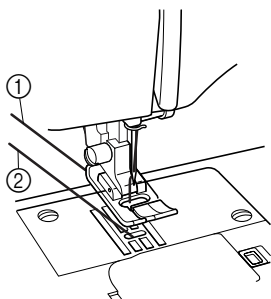

- ① Fil supérieur  
② Fil inférieur

- **Enfilage de la canette à réglage rapide**  
Cette pièce n'est montée que sur certains modèles.

Vous pouvez commencer à coudre immédiatement sans faire sortir le fil de la canette. Lorsque vous cousez des fronces ou des pinces, vous pouvez faire sortir le fil inférieur à la main de façon à ce qu'il reste un peu de fil. Avant de faire sortir le fil inférieur, remettez la canette à l'intérieur.

- 1 Faites passer le fil le long de la fente dans le sens de la flèche et laissez-le là sans le couper.

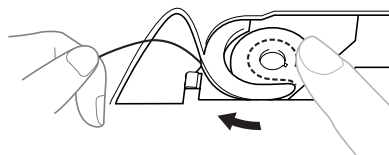

- Le capot du compartiment à canette devrait encore être enlevé.

- 2 Faites sortir le fil inférieur en procédant comme décrit dans les étapes 1 à 3.

- 3 Remontez le capot du compartiment à canette.

## Couture avec une aiguille jumelée

Nous avons conçu votre machine pour vous permettre de coudre avec ces aiguilles et deux fils de dessus. Vous pouvez utiliser la même couleur ou deux couleurs de fils différents pour faire des points décoratifs.

### ⚠ ATTENTION

- N'utilisez que des aiguilles jumelées qui ont été conçues pour cette machine (réf. : X57521-021). D'autres aiguilles pourraient casser et endommager la machine.
- Lorsque vous utilisez l'aiguille jumelée, veillez à ne pas régler la largeur de point au-dessus de 3, sinon l'aiguille risque de toucher la plaque d'aiguille et de casser.
- Veillez à ce que l'aiguille ne touche pas le pied-de-biche.
- Ne cousez pas avec des aiguilles tordues. Les aiguilles pourraient casser et vous blesser.
- Lorsque vous utilisez l'aiguille jumelée, veillez à n'utiliser que le pied-de-biche pour points zigzag.

## ■ Fixation de l'aiguille jumelée

Pour fixer l'aiguille jumelée, utilisez la même méthode que pour fixer une aiguille simple (consultez la page 8). Le côté plat de l'aiguille doit être orienté vers l'arrière et le côté arrondi vers vous.

## ■ Fixation du porte-bobine supplémentaire

Mettez le porte-bobine supplémentaire dans le trou en haut de la machine. Mettez la deuxième bobine de fil sur le porte-bobine supplémentaire.

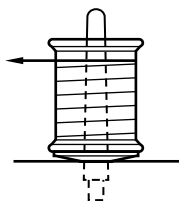

## ■ Enfilage de l'aiguille jumelée

Vous devez enfiler chaque aiguille séparément.

### 1 Enfilez l'aiguille gauche.

Respectez les mêmes instructions que pour l'enfilage d'une aiguille simple (consultez la page 21).

### 2 Enfilez l'aiguille droite.

Enfilez l'aiguille droite de la même façon que l'aiguille gauche en utilisant le fil de la bobine du porte-bobine supplémentaire, mais ne faites pas passer le fil dans le guide au-dessus de l'aiguille avant de le faire passer par le chas de l'aiguille droite.

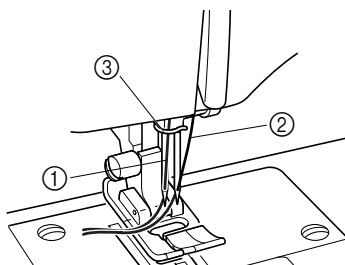

- 1 Le fil de l'aiguille gauche passe à travers le guide-fil de la barre d'aiguilles.
- 2 Le fil de l'aiguille droite passe devant le guide-fil de la barre d'aiguilles.
- 3 Guide-fil de la barre d'aiguilles



## Remarque

### Modèles équipés d'un enfileur d'aiguille

- Vous ne pouvez pas utiliser l'enfileur d'aiguille pour enfiler les aiguilles jumelées. Au lieu de cela, vous devez enfiler les aiguilles jumelées à la main, de l'avant vers l'arrière. Vous pourriez endommager la machine en utilisant l'enfileur d'aiguille.

## Tension des fils

La tension du fil affectera la qualité de vos points. Il est possible que vous ayez besoin de la régler lorsque vous changez de tissu ou de fil.



### Mémo

- Nous vous recommandons de faire un essai sur un morceau de tissu avant de commencer à coudre.

## ■ Tension correcte

La tension correcte est importante car une tension trop forte ou trop faible affaiblira vos coutures ou fera des fils sur votre tissu.

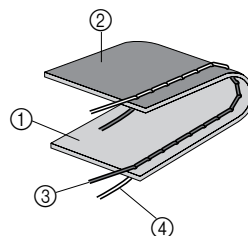

- 1 Surface du tissu
- 2 Envers du tissu
- 3 Fil supérieur
- 4 Fil inférieur
- 5 Des boucles apparaissent sur la surface du tissu
- 6 Des boucles apparaissent sur l'envers du tissu

## ■ La tension supérieure est trop forte

Des boucles apparaîtront sur la surface du tissu.

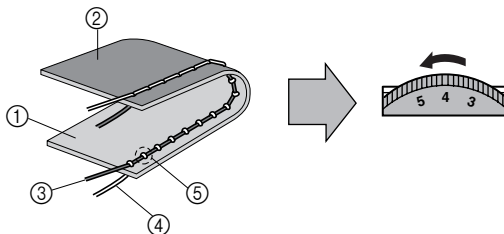

### Solution

Réduisez la tension en réglant le sélecteur de tension supérieure sur un numéro inférieur.

## ■ La tension supérieure est insuffisante

Des boucles apparaissent sur l'envers du tissu.

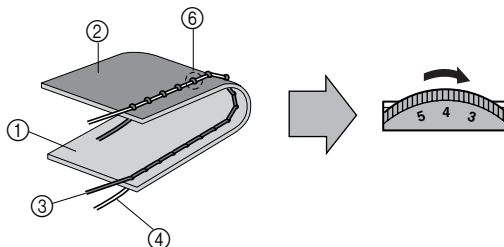

### Solution

Augmentez la tension en réglant le sélecteur de tension supérieure sur un numéro supérieur.

## COMBINAISONS DE TISSU, FIL ET AIGUILLE

Type de tissu		Fil		Taille de l'aiguille
		Type	Taille	
Tissus-moyens	Drap fin	Coton	60-80	75/11-90/14
	Taffetas	Fil synthétique mercerisé		
	Flanelle, gabardine	Soie ou finition soie	50-80	
Tissus légers	Linon, batiste	Coton	60-80	65/9-75/11
	Crêpe georgette	Fil synthétique mercerisé		
	Challis, satin	Soie	50-80	
Tissus lourds	Toile de jean	Coton	30-50	90/14-100/16
	Velours côtelé	Fil synthétique mercerisé	50	
	Tweed	Soie		
Tissus élastiques	Jersey	Fil pour tricots	50-60	Aiguille à pointe boule (dorée) 75/11-90/14
	Tricot			
Pour couture de renfort		Fil synthétique mercerisé	30	90/14-100/16
		Soie		



### Mémo

- Pour du fil en nylon clair, utilisez toujours une aiguille 90/14 - 100/16.
- Vous pouvez également utiliser le même fil pour le fil de la canette et le fil supérieur.



### ATTENTION

- **Veillez à respecter les combinaisons d'aiguille, de fil et de tissu présentées dans le tableau. Si vous utilisez une combinaison incorrecte, comme un tissu lourd combiné avec une petite aiguille (65/9-75/11), vous risquez de tordre ou de casser l'aiguille. La couture risque également d'être inégale, le tissu de plisser ou la machine de sauter des points.**

**Veillez lire ces instructions avant de commencer à coudre**

### ATTENTION

- Pour éviter de vous blesser, surveillez attentivement l'aiguille lorsque vous utilisez la machine. Ne touchez pas les pièces mobiles.
- Ne tendez pas et ne tirez pas sur le tissu lorsque vous cousez car vous risquez d'endommager l'aiguille et de vous blesser.
- N'utilisez pas d'aiguilles tordues ou cassées car vous risquez de vous blesser.
- Veillez à ce que l'aiguille ne touche pas les épingles de faufilage ou d'autres objets lorsque vous cousez. Elle risquerait de casser et de vous blesser.
- Utilisez toujours le pied-de-biche approprié. Si vous utilisez un pied-de-biche inadapté, l'aiguille pourrait le toucher, se tordre ou casser et vous blesser.
- Si vous tournez la molette manuellement, tournez-la toujours vers vous (dans le sens inverse des aiguilles d'une montre). Si vous la tournez dans l'autre sens, le fil pourrait s'emmêler et endommager l'aiguille ou le tissu et vous risquez de vous blesser.

### Points droits

Nom du point	Modèle de point	Longueur du point [mm (pouces)]	Largeur du point [mm (pouces)]
Point droit	2     	1-4 (1/64-3/16)	5-0* (3/16-0)
Triple point élastique	14         	SS1 Fixe 2,5 (3/32) SS Fixe 2,5 (3/32)	

\*Tournez le sélecteur de largeur de point pour régler la position de l'aiguille. Régler le sélecteur sur 5 sélectionne la position de l'aiguille à gauche, le régler sur 0 sélectionne la position de l'aiguille à droite.

#### ■ Démarrage du travail de couture

- 1 Tournez le sélecteur de modèle de point pour choisir le numéro du point souhaité. Vous devez également régler le sélecteur de modèle de point sur "Point droit" ou "Triple point élastique".
- 2 Mettez l'aiguille dans sa position la plus haute et soulevez le levier du pied-de-biche.
- 3 Tirez le fil supérieur à travers les doigts du pied-de-biche.

- 4 Placez le tissu sous le pied-de-biche et positionnez l'aiguille à 1 cm (3/8") du bord du tissu.
- 5 Abaissez le pied-de-biche.
- 6 Pour effectuer des points de recul, abaissez au maximum le levier de couture en marche arrière, puis appuyez sur la pédale pour commencer à coudre en marche arrière. Relâchez la pédale pour arrêter de coudre.
- 7 Relâchez le levier de couture en marche arrière et commencez à coudre en marche avant en appuyant sur la pédale.

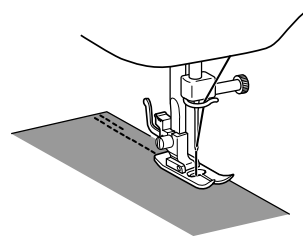

- Vous pouvez inverser le sens de la couture pour arrêter les fils à l'extrémité des coutures et renforcer un point.

### ATTENTION

- Veillez à ce que l'aiguille ne touche pas d'épingle ou tout autre objet lorsque vous cousez. Le fil pourrait s'emmêler ou l'aiguille casser et vous risquez de vous blesser.

### ■ Changement du sens de couture

- 1 Arrêtez la machine à l'endroit où vous souhaitez changer de sens, l'aiguille toujours dans le tissu.
- 2 Soulevez le pied-de-biche et tournez le tissu dans un autre sens en utilisant l'aiguille comme pivot.

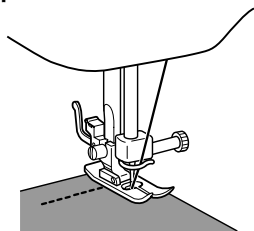

- 3 Abaissez le pied-de-biche et commencez à coudre dans le nouveau sens.

### ■ Fin du travail de couture

Vous pouvez utiliser la couture en marche arrière pour arrêter les fils à l'extrémité de la couture ou renforcer un point.

- 1 Cousez jusqu'à l'extrémité de la couture et arrêtez.
- 2 Poussez le levier de couture en marche arrière et cousez en marche arrière sur 1 cm (3/8") à partir de l'extrémité du tissu.

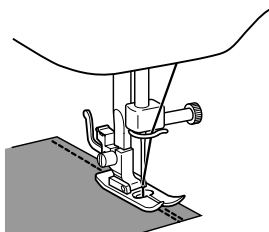

### ■ Retrait du tissu de la machine

- 1 Arrêtez la machine.  
Mettez l'aiguille dans sa position la plus haute et veillez à ce que le levier compensateur du fil soit également dans sa position la plus haute.
- 2 Soulevez le pied-de-biche et tirez légèrement le tissu vers la gauche.
- 3 Coupez les deux fils à l'aide du coupe-fil situé sur le côté gauche de la machine.

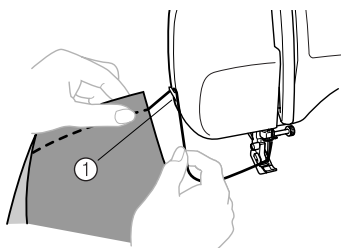

① Coupe-fil

- 4 Pour préparer la machine pour la couture suivante, tirez environ 10 cm (4") de fil à travers les doigts du pied-de-biche vers l'arrière de la machine.

### ■ Couture de renfort et tissus élastiques

Vous pouvez utiliser un point droit pour les coutures de renfort et de tissus légers.

Vous pouvez utiliser un triple point élastique pour coudre des tissus élastiques.

## Points zigzag

Nom du point	Modèle de point	Longueur du point [mm (pouces)]	Largeur du point [mm (pouces)]
Point zigzag		F-4 (1/64-3/16)	0-5 (0-3/16)

### ■ Point zigzag

Tournez le sélecteur de modèle de point dans la position "Point zigzag", puis commencez à coudre.

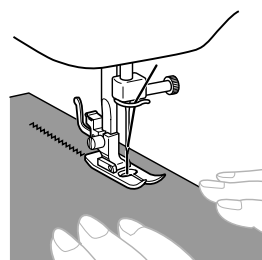

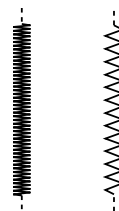

Nous vous recommandons de coudre à l'aide du point droit au début et à la fin des point zigzag. (Ce point sert de point de renfort.)



### ■ Point plumetis

Régler la longueur du point zigzag sur "F" permet d'effectuer un point plumetis (point zigzag serré). Ce point est utilisé pour réaliser des boutonnières et des points décoratifs. Réglez le sélecteur de modèle de point sur "Point zigzag", la longueur de point sur "F" et le sélecteur de largeur de point entre 0 et 5.

## Points invisibles

Nom du point	Modèle de point	Longueur du point [mm (pouces)]	Largeur du point [mm (pouces)]
Point invisible		F-2 (1/64-1/16)	3-5 (1/8-3/16)
Point invisible élastique		F-1,5 (1/64-1/16)	3-5 (1/8-3/16)
Point invisible élastique		F-1,5 (1/64-1/16)	3-5 (1/8-3/16)

Vous pouvez utiliser le point invisible pour finir le bord d'un travail de couture, comme l'ourlet d'un pantalon, sans laisser le point apparaître. Utilisez le point invisible pour coudre des tissus non élastiques et le point invisible élastique pour des tissus élastiques.

- 1 Les deux fils doivent avoir la même couleur que le tissu.
- 2 Repliez l'ourlet comme illustré à la figure A. Puis, pliez le bord du tissu comme illustré à la figure B. Laissez une superposition de 6 mm (15/64") au bord.
- 3 Réglez le sélecteur de modèle de point sur "Point invisible" ou "Point invisible élastique", puis définissez la longueur du point.
- 4 Cousez sur le pli comme illustré à la figure C.

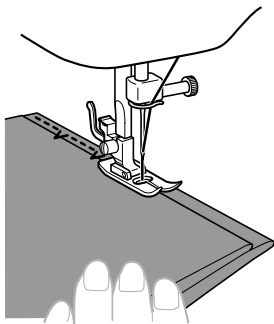

- 5 Lorsque le tissu est déplié, utilisez un point invisible comme illustré à la figure D.

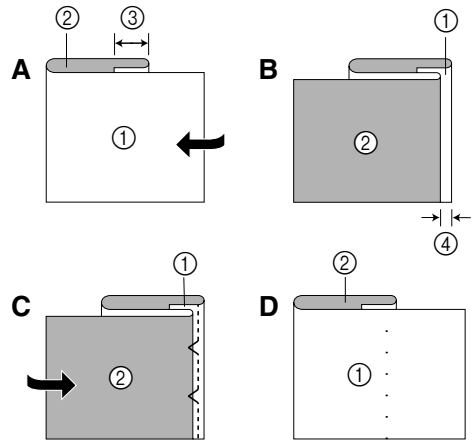

- ① Endroit du tissu
- ② Envers du tissu
- ③ 10 mm (3/8")
- ④ 5 mm (3/16")



## Remarque

- Le point invisible élastique est utile pour les tissus élastiques.

## Points bordure replié

Nom du point	Modèle de point	Longueur du point [mm (pouces)]	Largeur du point [mm (pouces)]
Point bordure replié		F-3 (1/64-1/8)	3-5 (1/8-3/16)

Le point bordure replié permet de coudre un picot (de type dentelle) sur du tissu léger.

- 1 Réglez le sélecteur de modèle de point sur "Point bordure replié".
- 2 Réglez la tension du fil pour qu'elle soit supérieure à la normale.
- 3 Placez le tissu sous le pied-de-biche pour qu'il soit cousu le long du biais, les points droits cousus sur la ligne de couture et les points zigzag légèrement au-dessus du bord plié.

#### 4 Cousez à vitesse réduite.

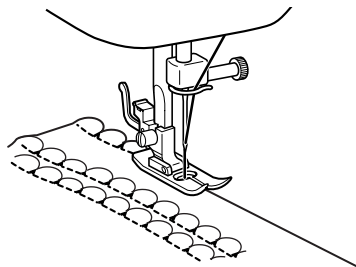

## Points élastiques

Nom du point	Modèle de point	Longueur du point [mm (pouces)]	Largeur du point [mm (pouces)]
Point élastique	6	F-2,5 (1/64-3/32)	3-5 (1/8-3/16)

Vous pouvez utiliser le point élastique pour raccommoder, coudre des élastiques ou assembler des tissus. Chacune de ces opérations est expliquée ci-dessous.

Réglez le sélecteur de modèle de point sur "Point élastique".

### ■ Raccourage

- 1 Réglez le sélecteur de longueur de point entre "F" et 2,5.
- 2 Placez le tissu de renfort sous la zone à raccourcir.
- 3 Cousez à l'aide du point élastique en suivant la ligne de la déchirure, comme illustré.

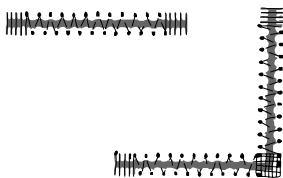

### ■ Couture d'élastique

- 1 Placez l'élastique sur le tissu.
- 2 Tout en cousant, tendez l'élastique avant et après le pied-de-biche.

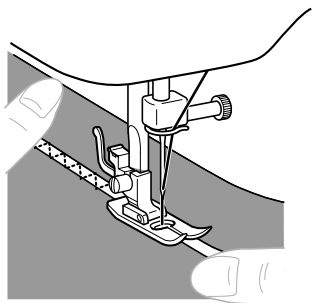

### ■ Assemblage de tissus

Vous pouvez utiliser le point élastique pour assembler deux morceaux de tissu ; ce point est très efficace lorsque vous cousez des tricots. Si vous utilisez du fil en nylon, le point ne sera pas visible.

- 1 Assemblez les bords des deux morceaux de tissu et centrez-les sous le pied-de-biche.
- 2 Cousez-les ensemble à l'aide du point élastique. Veillez à maintenir les bords des deux tissus très près l'un de l'autre.

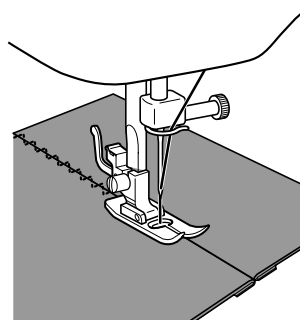

## Points Double Action

Nom du point	Modèle de point	Longueur du point [mm (pouces)]	Largeur du point [mm (pouces)]
Point double action	10	F-3 (1/64-1/8)	3-5 (1/8-3/16)
Point d'assemblage	11	F-3 (1/64-1/8)	3-5 (1/8-3/16)
Point rempart	12	F-3 (1/64-1/8)	3-5 (1/8-3/16)

Ces points permettent d'assembler deux morceaux de tissu, comme pour la réalisation d'un patchwork. Réglez le sélecteur de modèle de point sur "Point double action", "Point d'assemblage" ou "Point rempart".

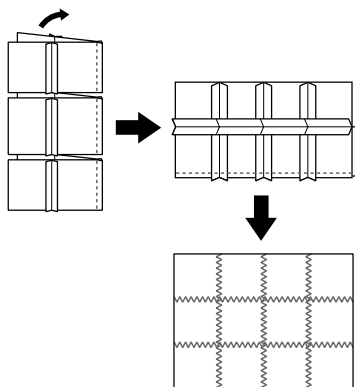

## Points patchwork

Nom du point	Modèle de point	Longueur du point [mm (pouces)]	Largeur du point [mm (pouces)]
Point smock	28	SS2 Fixe 2,5 (3/32)	3-5 (1/8-13/64)
Point fagot	32	SS2 Fixe 2,5 (3/32)	3-5 (1/8-13/64)
Point décoratif	33	SS2 Fixe 2,5 (3/32)	3-5 (1/8-3/16)

Ces points permettent d'assembler deux morceaux de tissu tout en laissant un espace entre leurs bords.

- 1 Pliez les bords des deux morceaux de tissu pour l'ourlet et faufilez-les sur un fin morceau de papier en laissant un petit espace entre eux.

- 2 Réglez le sélecteur de modèle de point sur "Point smock", "Point fagot" ou "Point décoratif".
- 3 Cousez le long du bord en tirant légèrement sur les fils au début de la couture. Utilisez des fils d'une épaisseur supérieure à la normale pour la couture.
- 4 Après la couture, enlevez le faufilage et le papier. Terminez en faisant des nœuds sur l'envers au début et à la fin des coutures.

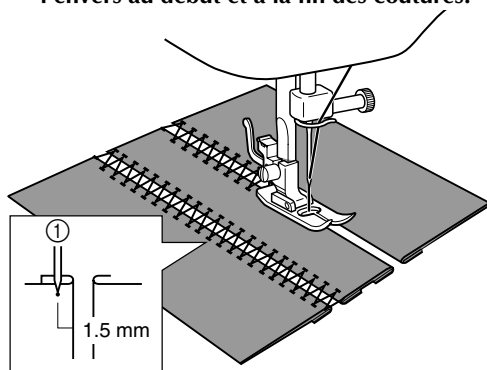

① Premier point de chute de l'aiguille

## Points de surjet

Nom du point	Modèle de point	Longueur du point [mm (pouces)]	Largeur du point [mm (pouces)]
Point bordure replié élastique	9	F-3 (1/64-1/8)	3-5 (1/8-3/16)
Point surjet élastique	16	SS1 Fixe 2,5 (3/32)	3-5 (1/8-3/16)
		SS Fixe 2,5 (3/32)	
Point surjet élastique	17	SS1 Fixe 2,5 (3/32)	3-5 (1/8-3/16)
		SS Fixe 2,5 (3/32)	
Point flèche	19	SS1 Fixe 2,5 (3/32)	3-5 (1/8-3/16)
		SS Fixe 2,5 (3/32)	
Point flèche	20	SS1 Fixe 2,5 (3/32)	3-5 (1/8-3/16)
		SS Fixe 2,5 (3/32)	
Point peigne	29	SS2 Fixe 2,5 (3/32)	3-5 (1/8-3/16)
Point peigne	30	SS2 Fixe 2,5 (3/32)	3-5 (1/8-3/16)



Vous pouvez utiliser ces points pour assembler des coutures et les terminer en une seule opération. Les points surjet sont également utiles pour coudre des tissus élastiques alors que le point flèche est idéal pour coudre le bord d'une couverture.

- 1 Réglez le sélecteur de modèle de point sur un point surjet.
- 2 Placez le tissu sous le pied-de-biche de sorte que la couture (ou la pointe de la flèche) soit à environ 3 mm (1/8") à gauche du centre du pied-de-biche. Ce point est le plus efficace avec un rabat d'environ 5 mm (3/16"), car il permet au côté droit (zigzag) du point de surjeter le bord coupé du tissu.

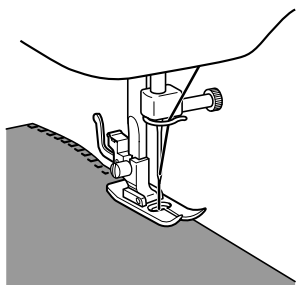

- 3 Si le rabat est plus large que le modèle du point, coupez le surplus de tissu après avoir effectué la couture.

Un point surjet élastique terminé est illustré ci-dessous.

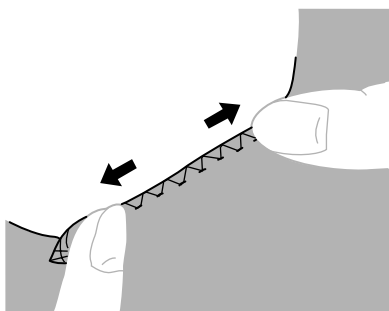

## Points plume

Nom du point	Modèle de point	Longueur du point [mm (pouces)]	Largeur du point [mm (pouces)]
Point plume	18 ^ ^ ^	SS1 Fixe 2,5 (3/32)	3-5 (1/8-3/16)
		SS Fixe 2,5 (3/32)	

Utilisez le point plume comme point décoratif de renfort lorsque vous brodez ou effectuez des ourlets à des couvertures, des nappes ou des draperies.

- 1 Réglez le sélecteur de modèle de point sur "Point plume".
- 2 Placez l'endroit du tissu vers le haut et cousez à 1 cm (3/8") du bord du tissu.
- 3 Coupez près de la couture.  
Le point empêchera le tissu de s'effiloche.

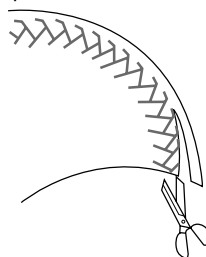







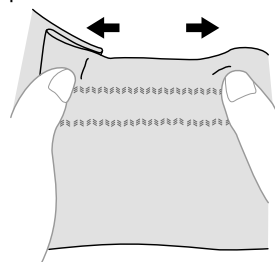



## Triples points zigzag élastiques

Nom du point	Modèle de point	Longueur du point [mm (pouces)]	Largeur du point [mm (pouces)]
Triple point zigzag élastique	15 ^ ^ ^	SS1 Fixe 2,5 (3/32)	3-5 (1/8-3/16)
		SS Fixe 2,5 (3/32)	

Ce point peut être utilisé à chaque fois qu'un point zigzag serait utilisé pour coudre des tissus élastiques lourds. Le triple point zigzag élastique peut également servir de point décoratif de renfort. Réglez le sélecteur de modèle de point sur "Triple point zigzag élastique".



## Points décoratifs

Nom du point	Modèle de point	Longueur du point [mm (pouces)]	Largeur du point [mm (pouces)]
Point triangle	13 	F-1,5 (1/64-1/16)	3-5 (1/8-3/16)
Point décoratif	21 	SS1 Fixe 2,5 (3/32)	3-5 (1/8-3/16)
		SS Fixe 2,5 (3/32)	
Point feuille	22 	SS1 Fixe 2,5 (3/32)	3-5 (1/8-3/16)
		SS Fixe 2,5 (3/32)	
Point branche	23 	SS1 Fixe 2,5 (3/32)	3-5 (1/8-3/16)
		SS Fixe 2,5 (3/32)	
Point jambes	24 	SS1 Fixe 2,5 (3/32)	3-5 (1/8-3/16)
		SS Fixe 2,5 (3/32)	
Point décoratif	25 	SS1 Fixe 2,5 (3/32)	3-5 (1/8-3/16)
		SS Fixe 2,5 (3/32)	
Point surjet élastique	26 	SS2 Fixe 2,5 (3/32)	3-5 (1/8-13/64)
Point surjet élastique	27 	SS2 Fixe 2,5 (3/32)	3-5 (1/8-13/64)
Point décoratif	31 	SS2 Fixe 2,5 (3/32)	3-5 (1/8-3/16)
Point ourlet décoratif	34 	SS2 Fixe 2,5 (3/32)	3-5 (1/8-3/16)
Point décoratif	35 	SS2 Fixe 2,5 (3/32)	3-5 (1/8-3/16)

Ces points peuvent être utilisés pour des coutures de renfort décoratives et pour des smocks. Réglez le sélecteur de modèle de point sur "Point triangle", "Point feuille", etc.

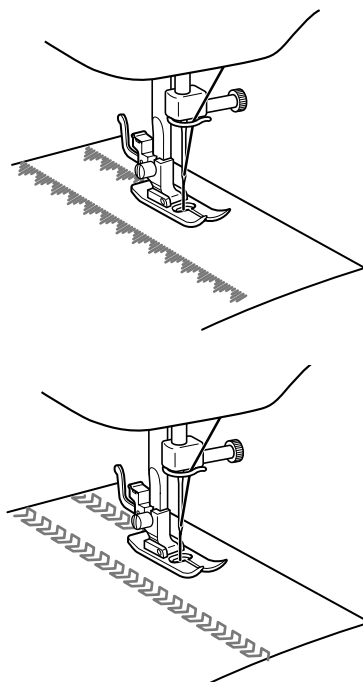

## 4 COMMENT COUDRE DES BOUTONNIÈRES ET DES BOUTONS

### Réalisation d'une boutonnière

Modèle de point	Longueur du point [mm (pouces)]	Largeur du point [mm (pouces)]	Pied
	F-1,5 (1/64-1/16)	3-5 (1/8 - 3/16)	Pied pour boutonnières



#### Mémo

- Nous vous recommandons de vous exercer à faire une boutonnière sur un morceau de tissu avant d'essayer de la réaliser réellement.
- Lorsque vous réalisez des boutonnières sur des tissus souples, placez un renfort de broderie en-dessous du tissu.

**1** Marquez l'emplacement et la longueur de la boutonnière sur le tissu à l'aide d'une craie de tailleur.

**2** Fixez le pied pour boutonnières et poussez le cadre en arrière jusqu'à ce qu'il s'arrête, la pièce rapportée en plastique à l'avant du cadre.

#### ATTENTION





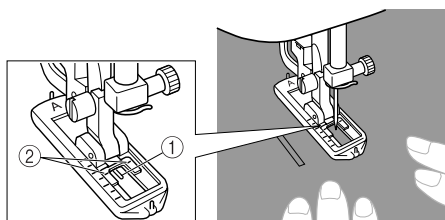



- Si l'orientation d'installation du pied-de-biche est incorrecte, l'aiguille risque de toucher le pied-de-biche, de se tordre ou de casser, et ainsi de vous blesser. (Consultez la page 9 pour l'orientation correcte du pied-de-biche.)

**3** Vous devez tout d'abord coudre les points d'arrêt avant. Alignez le repère des points d'arrêt sous le centre du pied-de-biche et faites-le correspondre aux deux lignes du pied-de-biche.



- ① Devant du repère à la craie  
② Lignes rouges

### ■ Réalisation d'une boutonnière

Étape	Section cousue	Modèle de point
Étape 1 (Points d'arrêt avant)		
		<ol style="list-style-type: none"> <li>1. Réglez le sélecteur de modèle de point sur 'a'.</li> <li>2. Abaissez le pied-de-biche et cousez 5 à 6 points.</li> <li>3. Arrêtez la machine lorsque l'aiguille est à gauche des points, puis soulevez l'aiguille du tissu.</li> </ol>
Étape 2 (Côté gauche)		
		<ol style="list-style-type: none"> <li>1. Tournez le sélecteur de modèle de point sur 'b'.</li> <li>2. Cousez sur la longueur de la ligne à la craie de tailleur.</li> <li>3. Arrêtez la machine lorsque l'aiguille est à gauche du point, puis soulevez l'aiguille.</li> </ol>
Étape 3 (Points d'arrêt arrière)		
		<ol style="list-style-type: none"> <li>1. Tournez le sélecteur de modèle de point sur 'c' (même position qu'à l'étape 1).</li> <li>2. Cousez 5 à 6 points.</li> <li>3. Arrêtez la machine lorsque l'aiguille est à droite du point, puis soulevez l'aiguille du tissu.</li> </ol>
Étape 4 (Côté droit)		
		<ol style="list-style-type: none"> <li>1. Réglez le sélecteur de modèle de point sur 'd'.</li> <li>2. Cousez le côté droit jusqu'à ce que l'aiguille atteigne les points cousus à l'étape 1.</li> </ol>

### ■ Arrêt des points et découpe de la boutonnière

**1** Pour arrêter les points, tournez le tissu de 90 degrés dans le sens inverse des aiguilles d'une montre et cousez des points droits jusqu'à l'extrémité des points d'arrêt avant de la boutonnière.

**2** Enlevez le tissu de la machine. Nous vous recommandons de placer des épingles perpendiculairement aux deux extrémités de la boutonnière pour éviter de couper des points.

- 3** Coupez une ouverture au milieu de la boutonnière à l'aide du découd-vite. Veillez à ne couper aucun des points.

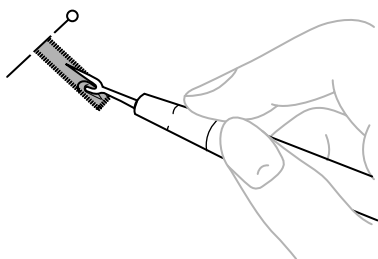

### ⚠ ATTENTION

- Lorsque vous utilisez le découd-vite pour ouvrir la boutonnière, ne mettez pas la main ou un doigt devant le découd-vite. Il risque de glisser et de vous blesser.

### Réglage de boutonnières

Si les points des deux côtés de la boutonnière ne sont pas identiques, vous pouvez effectuer les réglages suivants.

- 1** Réglez le sélecteur de longueur de point entre "F" et 1,5 et cousez la boutonnière sur un morceau de tissu pour évaluer l'entraînement du tissu.
- 2** Si le côté droit de la boutonnière est trop gros ou trop fin, réglez l'entraînement du tissu à l'aide du sélecteur de longueur de point.

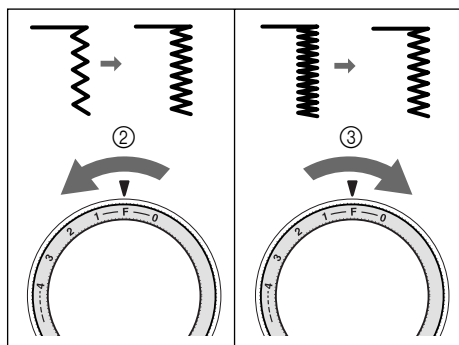
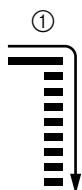

- ① Côté droit
- ② Moins
- ③ Plus

- 3** Après obtention d'un entraînement satisfaisant du côté droit, cousez la boutonnière et évaluez l'entraînement.

- 4** Si le côté gauche est trop gros ou trop fin par comparaison avec le côté droit, réglez la vis d'équilibrage des boutonnières comme décrit ci-dessous.

Si le côté gauche est trop gros, tournez la vis d'équilibrage des boutonnières à l'aide d'un gros tournevis dans le sens -.

Si le côté gauche est trop fin, tournez la vis d'équilibrage des boutonnières à l'aide d'un gros tournevis dans le sens +.

- Ce réglage permet aux deux côtés de la boutonnière d'être identiques.

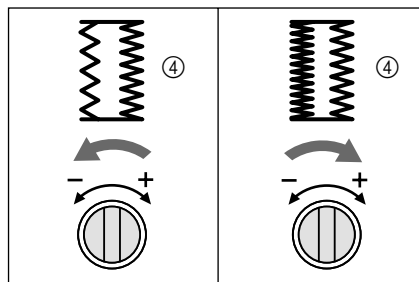
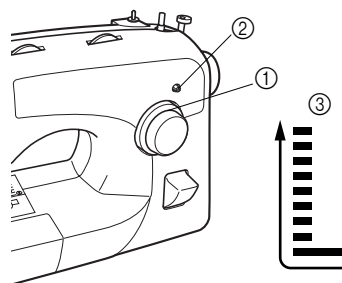

- ① Sélecteur de longueur de point
- ② Vis d'équilibrage des boutonnières
- ③ Côté gauche
- ④ Aspect de la boutonnière

## Couture de boutons

Nom du point	Modèle de point	Longueur du point [mm (pouces)]	Largeur du point [mm (pouces)]	Pied	Autre
Point zigzag		F (1/64)	N'importe laquelle	Pied pour boutons	Plaque à reprendre

- 1** Mesurez la distance entre les boutonnières et réglez le sélecteur de modèle de point sur "Point zigzag". Choisissez la largeur souhaitée.
- 2** Débranchez la fiche d'alimentation de la prise.
- 3** Remplacez le pied par le pied pour boutons.
- 4** Placez la plaque à reprendre sur la plaque d'aiguille.

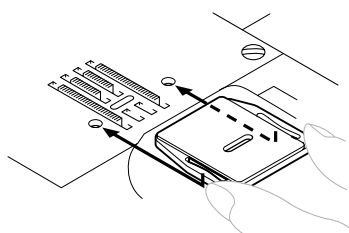

- 5** Connectez la fiche d'alimentation à la prise murale.
- 6** Placez un bouton entre le pied et le tissu et veillez à ce que l'aiguille pénètre dans les trous sans toucher le bouton. Si elle le touche, reportez-vous à l'étape **1**.

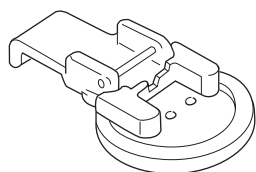

- 7** Cousez environ 10 points à vitesse réduite.

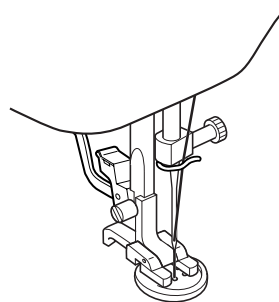

- 8** Enlevez le tissu de la machine. Coupez les fils supérieur et inférieur et nouez-les à l'envers du tissu.

**ATTENTION**

- Veillez à ce que l'aiguille ne touche pas le bouton pendant la couture. Elle risquerait de casser et de vous blesser.

## COMMENT UTILISER LES ACCESSOIRES ET LES APPLICATIONS

### Fixation d'une fermeture à glissière

Nom du point	Modèle de point	Longueur du point [mm (pouces)]	Largeur du point [mm (pouces)]	Pied
Point droit	2	2-3 (1/16-1/8)	2,5 (central) (3/32)	Pied pour fermetures à glissière

Vous pouvez utiliser le pied pour fermetures à glissière pour coudre différents types de fermetures à glissière et vous pouvez le positionner facilement à droite ou à gauche de l'aiguille. Lorsque vous cousez le côté droit de la fermeture à glissière, fixez le talon à la cheville gauche du pied pour fermetures à glissière. Lorsque vous cousez le côté gauche de la fermeture à glissière, fixez le talon à la cheville droite du pied pour fermetures à glissière.

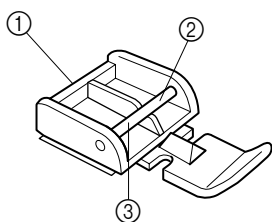

- ① Pied pour fermetures à glissière
- ② Cheville droite pour coudre le côté gauche de la fermeture à glissière.
- ③ Cheville gauche pour coudre le côté droit de la fermeture à glissière.

- 1** Réglez le sélecteur de modèle de point sur "Point droit". Réglez la longueur de point entre 2 (1/16") et 3 (1/8"). Réglez la largeur de point sur 2,5 (3/32").
- 2** Abaissez le levier du pied-de-biche et fixez soit la cheville gauche, soit la cheville droite du pied pour fermetures à glissière sur le talon.
- 3** Pliez le bord du tissu à 2 cm (3/4") et placez la fermeture à glissière en-dessous de la section pliée. Abaissez l'aiguille dans l'encoche située sur le côté gauche ou sur le côté droit du pied pour fermetures à glissière.

### ATTENTION

- Tournez la molette manuellement de façon à ce que l'aiguille ne touche pas le pied pour fermetures à glissière avant de commencer à coudre. Si vous choisissez un point différent, l'aiguille touchera le pied-de-biche, cassera et vous risqueriez de vous blesser.

- 4** Cousez la fermeture à glissière de bas en haut des deux côtés. Pour obtenir les meilleurs résultats, vous devez positionner l'aiguille du côté fermeture à glissière du pied-de-biche.

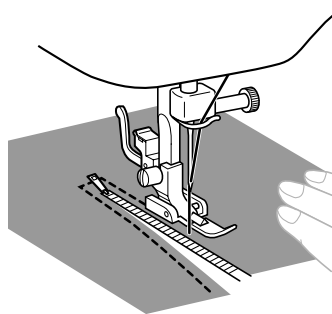

- 5** Pour coudre l'autre côté de la fermeture à glissière, mettez la machine hors tension, puis soulevez le levier du pied-de-biche. Relâchez le pied pour fermetures à glissière en appuyant sur le bouton situé à l'arrière du pied, puis installez-le de l'autre côté de la fermeture à glissière. Continuez à coudre à l'aide de la cheville de ce côté du pied pour fermetures à glissière.

### ATTENTION

- Veillez à ce que l'aiguille ne touche pas la fermeture à glissière alors que vous êtes en train de coudre. Si l'aiguille touche la fermeture à glissière, elle risque de casser et vous risquez de vous blesser.

## Création de fronces

Nom du point	Modèle de point	Longueur du point [mm (pouces)]
Point droit	2     	4 (3/16)

- 1 Réglez le sélecteur de modèle de point sur "Point droit".
- 2 Relâchez la tension du fil supérieur de façon à ce que le fil inférieur soit posé en-dessous du tissu.
- 3 Cousez une ou plusieurs rangées de points droits.
- 4 Tirez sur les fils inférieurs pour froncer le tissu.

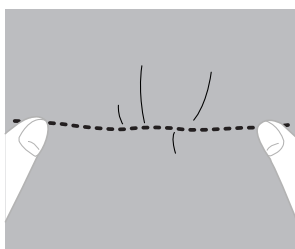

## Reprisage

Nom du point	Modèle de point	Longueur du point [mm (pouces)]	Pied	Autre
Point droit	2     	N'importe laquelle	Pied-de-biche pour points zigzag	Plaque à repriser

- 1 Débranchez la fiche d'alimentation de la prise. Placez la plaque à repriser sur la plaque d'aiguille. Connectez la fiche d'alimentation à la prise murale.

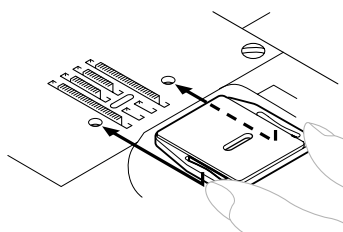

- 2 Réglez le sélecteur de modèle de point sur "Point droit".
- 3 Placez la partie à repriser ainsi qu'un morceau de tissu de renfort sous le pied-de-biche.
- 4 Abaissez le pied-de-biche.
- 5 Commencez à coudre en tirant doucement sur le tissu, une fois vers vous et une fois dans l'autre sens.
- 6 Répétez ce mouvement jusqu'à ce que la partie à repriser soit remplie de lignes parallèles de points.

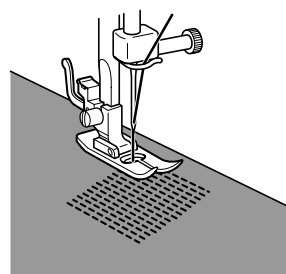

## Appliqués

Nom du point	Modèle de point	Longueur du point [mm (pouces)]	Largeur du point [mm (pouces)]
Point zigzag		F-2 (1/64-1/16)	N'importe laquelle

Vous pouvez créer un appliqué en coupant une forme dans un morceau de tissu différent et en l'utilisant comme décoration.

- 1 Faufilez la forme coupée sur le tissu.
- 2 Cousez soigneusement le long du bord du motif avec un point zigzag.

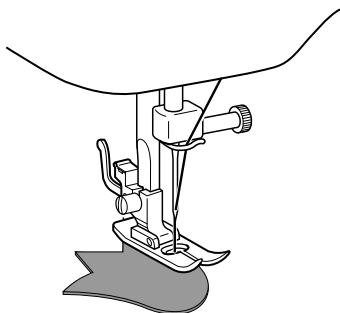

- 3 Coupez le tissu en surplus à l'extérieur des points.

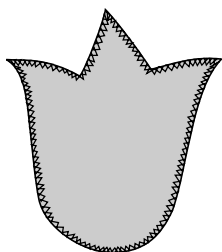

- 4 Enlevez le faufilage au besoin.



### Mémo

- Effectuez des points droits de renfort au début et à la fin des points zigzag.

## ⚠ ATTENTION

- Veillez à ce que l'aiguille ne touche pas d'épingle lorsque vous cousez. Elle risquerait de casser et de vous blesser.

## Réalisation de monogrammes et broderie

Nom du point	Modèle de point	Longueur du point [mm (pouces)]	Largeur du point [mm (pouces)]	Pied	Autre
Point zigzag		N'importe laquelle	N'importe laquelle	Aucun	Plaque à reprendre

### ■ Préparation pour la réalisation de monogrammes et la broderie

- 1 Débranchez la fiche d'alimentation de la prise. Placez la plaque à reprendre sur la plaque d'aiguille et rebranchez la fiche d'alimentation à la prise murale.

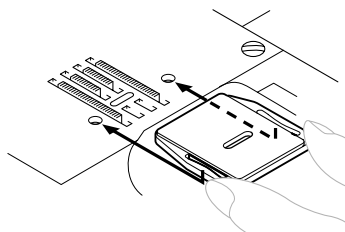

- 2 Réglez le sélecteur de modèle de point sur "Point zigzag".
- 3 Tracez les lettres (pour les monogrammes) ou les motifs (pour la broderie) sur la surface du tissu.
- 4 Étirez le tissu entre les tambours à broder le plus fermement possible, le dessous du tissu sur le fond du tambour intérieur.
- 5 Placez le travail sous l'aiguille et abaissez la barre du pied-de-biche avec le pied-de-biche enlevé.
- 6 Tirez le fil inférieur à travers la position de départ en tournant la molette et effectuez quelques points d'arrêt.

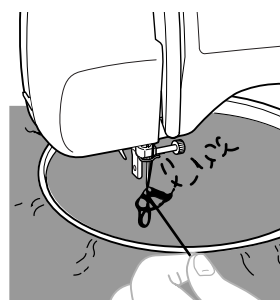



- 7** Saisissez le tambour entre les pouces et les index en appuyant sur le tissu avec les majeurs et les annulaires et en supportant l'extérieur du tambour avec les petits doigts.

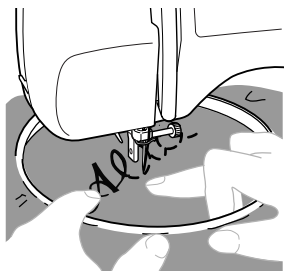

### ! ATTENTION

- Ne touchez pas les pièces mobiles, en particulier les aiguilles.

#### ■ Réalisation de monogrammes

- 1** Cousez en déplaçant lentement le tambour le long des lettres à une vitesse constante.
- 2** Arrêtez la couture avec quelques points droits à la fin de la dernière lettre.



### ! ATTENTION

- Ne touchez pas les pièces mobiles, en particulier les aiguilles.

#### ■ Broderie

- 1** Cousez les contours du motif en déplaçant le tambour à broder.

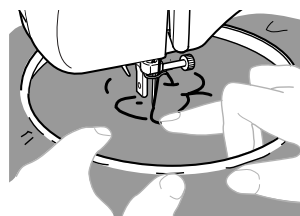

- 2** Remplissez le motif en déplaçant le tissu, une fois du contour du motif vers l'intérieur et une fois de l'intérieur vers le bord du contour jusqu'à ce que le motif soit complètement rempli. Maintenez les points bien serrés.

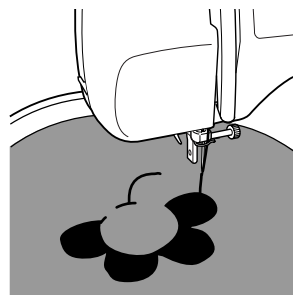

### 🔔 Mémo

- Vous pouvez effectuer des points longs en déplaçant rapidement le tambour à broder et des points courts en le déplaçant lentement.

- 3** Arrêtez la couture avec quelques points droits à la fin du motif.

### ! ATTENTION

- Ne touchez pas les pièces mobiles, en particulier les aiguilles.

## ACCESSOIRES EN OPTION

### Utilisation du pied à double entraînement

Nom du point	Modèle de point	Longueur du point [mm (pouces)]	Largeur du point [mm (pouces)]
Point droit	2     	1-4 (1/16-3/16)	2-3 (1/16-1/8)
Point zigzag	3 ~ ~ ~	1-4 (1/16-3/16)	0-5 (0-3/16)

Ce pied est très utile pour coudre des matières telles que du vinyle, du cuir synthétique, du cuir mince, etc, difficiles à entraîner pendant la couture. Le pied à double entraînement empêche ces matières de se plisser, de glisser ou d'adhérer au pied-de-biche.



#### Remarque

- N'utilisez le pied à double entraînement qu'avec des points droits ou zigzag. Ne l'utilisez pas pour d'autres modèles de points. Le pied à double entraînement ne permet pas de coudre des points inverses.

- 1 Débranchez la fiche d'alimentation de la prise.
- 2 Soulevez l'aiguille et le pied-de-biche.
- 3 Desserrez la vis du pied-de-biche pour enlever le support du pied-de-biche.

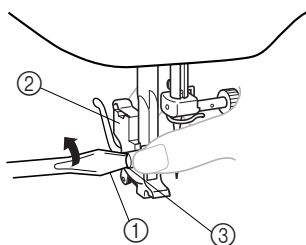

- 1 Tournevis
- 2 Support du pied-de-biche
- 3 Vis du pied-de-biche

- 4 Fixez la partie fourchue du levier de raccordement au support de l'aiguille et montez le pied à double entraînement sur la barre du pied-de-biche.

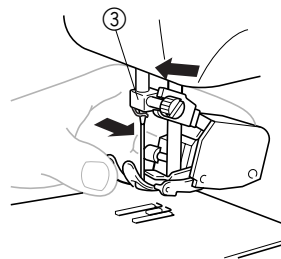
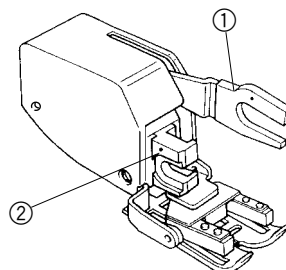

- 1 Partie fourchue du levier de fonctionnement
- 2 Support de la barre du pied-de-biche
- 3 Support de l'aiguille

- 5 Abaissez le levier du pied-de-biche et serrez la vis du pied-de-biche.

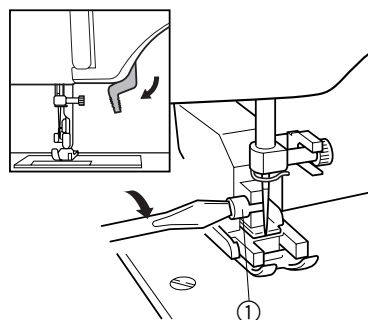

- 1 Vis du pied-de-biche

## ⚠ ATTENTION

- Utilisez un tournevis pour serrer la vis fermement. Si la vis n'est pas suffisamment serrée, l'aiguille risque de toucher le pied-de-biche et vous risquez de vous blesser.
- Avant de commencer à coudre, veillez à tourner la molette vers vous (dans le sens inverse des aiguilles d'une montre) pour vérifier que l'aiguille ne touche pas le pied-de-biche.
- Veillez à ne pas toucher l'aiguille car vous risqueriez de vous blesser.



### Remarque

- Lorsque vous cousez avec le pied à double entraînement, utilisez une vitesse moyenne ou lente.

## Utilisation du pied "quilting"

Nom du point	Modèle de point	Longueur du point [mm (pouces)]	Largeur du point [mm (pouces)]	Autre
Point droit	2     	N'importe laquelle	2,5 (3/32)	Plaque à repriser

Le pied "quilting" est utile pour le reprisage et le quilting en mouvement libre.

- 1 Débranchez la fiche d'alimentation de la prise.
- 2 Soulevez l'aiguille et le pied-de-biche.
- 3 Desserrez la vis du pied-de-biche pour enlever le support du pied-de-biche.

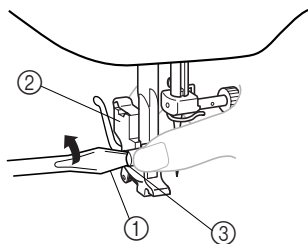

- 1 Tournevis
- 2 Support du pied-de-biche
- 3 Vis du pied-de-biche

- 4 Fixez le pied "quilting" en veillant à ce que la partie A illustrée se trouve au-dessus de la vis du support de l'aiguille. Abaissez ensuite le levier du pied-de-biche et serrez la vis du pied-de-biche.

- Veillez à ce que la vis du support de l'aiguille soit serrée fermement.

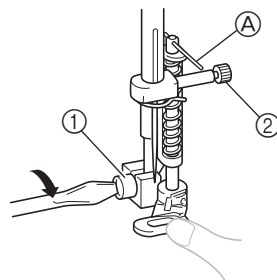

- 1 Vis du pied-de-biche
- 2 Vis du support de l'aiguille

## ⚠ ATTENTION

- Veillez à ne pas toucher l'aiguille car vous risqueriez de vous blesser.
- Utilisez un tournevis pour serrer fermement la vis du support du pied-de-biche. Si la vis n'est pas suffisamment serrée, l'aiguille risque de toucher le pied-de-biche et vous risquez de vous blesser.
- Avant de commencer à coudre, veillez à tourner la molette vers vous (dans le sens inverse des aiguilles d'une montre) pour vérifier que l'aiguille ne touche pas le pied-de-biche.

- 5 Placez la plaque à repriser sur la plaque d'aiguille. Connectez la fiche d'alimentation à la prise murale.

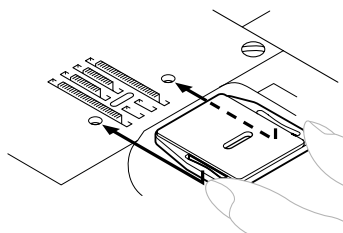

- 6 Réglez le sélecteur de modèle de point sur "Point droit".

- Avant de commencer à coudre, dessinez le motif du quilting sur le tissu.

- 7** Utilisez les deux mains pour maintenir le tissu étiré fermement et déplacez-le pour coudre au-dessus du motif dessiné.

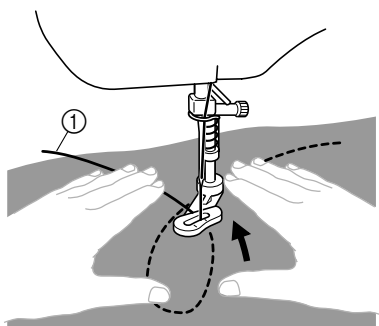

① Motif du quilting

- 8** La longueur du point dépend de la rapidité avec laquelle vous déplacez le tissu et de la vitesse de couture de la machine. Cousez en déplaçant lentement le tissu.

### Utilisation du pied "quilting" de 6,5 mm (1/4")

Nom du point	Modèle de point	Longueur du point [mm (pouces)]	Largeur du point [mm (pouces)]
Point droit	2	2-2,5 (1/16-3/32)	2,5 (central) (3/32)

Vous pouvez utiliser le pied "quilting" de 6,5 mm (1/4") pour coudre des coutures fixes lorsque vous assemblez un piqué.

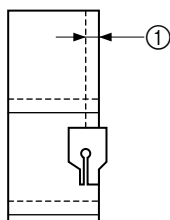
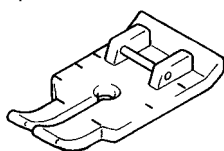

① Rabat de 6,5 mm (1/4")

- 1** Débranchez la fiche d'alimentation de la prise.
- 2** Réglez le sélecteur de modèle de point sur "Point droit". Réglez la longueur de point entre 2 (1/16") et 2,5 (3/32"). Réglez la largeur de point sur 2,5 (3/32") (central).

- 3** Fixez le pied "quilting" de 6,5 mm (1/4").

- 4** Placez le pied-de-biche sur le tissu et cousez comme illustré ci-dessous.

#### ■ Réalisation d'un rabat précis

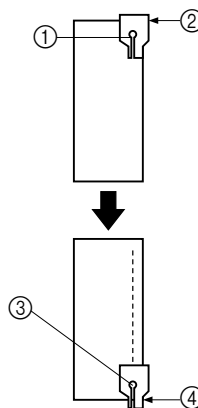

- ① Début de la couture
- ② Aligner ce repère sur le bord du tissu.
- ③ Fin de la couture
- ④ Aligner ce repère sur le bord du tissu.

#### ■ Couture rapide d'un piqué

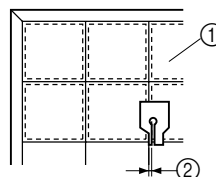

- ① Endroit du tissu
- ② Couture de 3,2 mm (1/8")

## 6 ANNEXE

## MAINTENANCE

## Changement de l'ampoule

**ATTENTION**

- Mettez l'interrupteur d'alimentation principal dans la position d'arrêt et débranchez la machine avant de changer l'ampoule. Si l'interrupteur d'alimentation principal est dans la position de marche, vous risquez de recevoir un choc électrique. Si la machine est sous tension et si vous appuyez accidentellement sur la pédale, vous risquez de vous blesser.
- Pour éviter de vous brûler, laissez l'ampoule refroidir avant de la changer.

- 1 Débranchez la fiche d'alimentation de la prise.
- 2 Desserrez la vis à l'arrière de la tête de couture. Puis, enlevez le couvercle de la lampe de la machine.

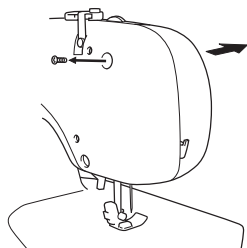

- 3 Remplacez l'ampoule de la lampe.

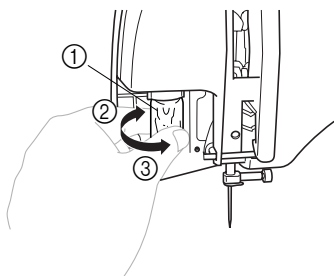

- ① Ampoule
- ② Desserer
- ③ Serrer

- 4 Remplacez le couvercle de la lampe et serrez la vis.

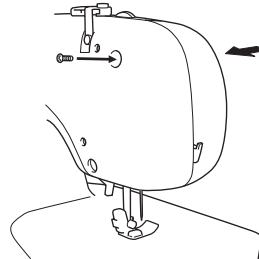

## Nettoyage

**ATTENTION**

- Veillez à débrancher la machine avant de la nettoyer car vous risquez de recevoir un choc électrique ou de vous blesser.

- 1 Mettez la machine hors tension et débranchez-la.
- 2 Soulevez l'aiguille et le pied-de-biche.
- 3 Desserrez la vis du pied-de-biche et la vis du support de l'aiguille pour enlever le support du pied-de-biche et l'aiguille.

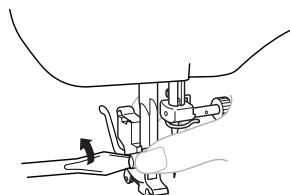

- 4 Saisissez les deux côtés du couvercle de plaque d'aiguille, puis faites-le glisser vers vous pour l'enlever.

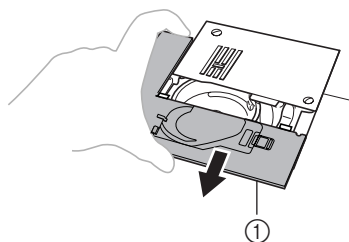

- ① Couvercle de plaque d'aiguille

- 5** Utilisez une pièce pour enlever les deux vis. Soulevez la plaque d'aiguille comme illustré, puis faites-la glisser vers la gauche pour l'enlever.

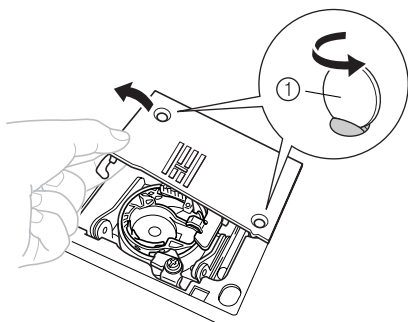

① Utiliser une pièce ou un tournevis

- 6** Saisissez le boîtier de la canette, puis soulevez-le vers la gauche.

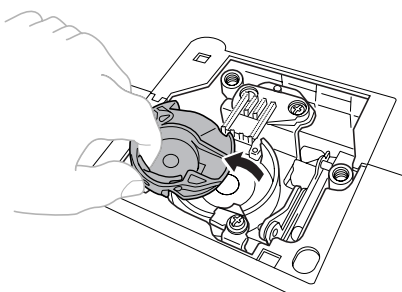

- 7** Utilisez la brosse de nettoyage ou un aspirateur pour enlever la poussière de la coursière et de ses alentours.

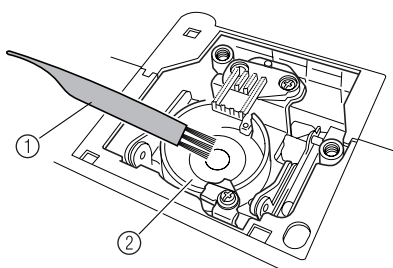

① Brosse de nettoyage  
② Coursière

- N'appliquez pas d'huile sur le boîtier de la canette.

- 8** Insérez le boîtier de la canette pour que la saillie sur le boîtier de canette s'aligne sur le ressort.

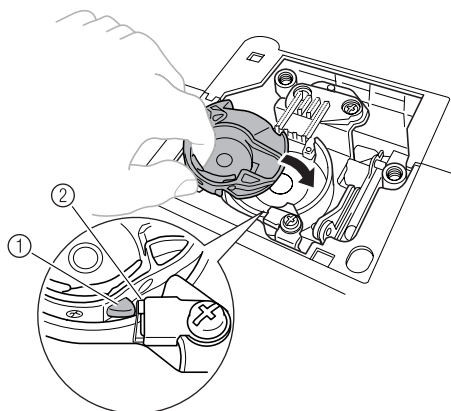

① Saillie  
② Ressort

- 9** Installez la plaque d'aiguille en la faisant glisser vers la droite pour la fixer, puis serrez les vis. Veillez à aligner l'ergot du côté gauche de la plaque d'aiguille sur l'encoche du boîtier de la canette.

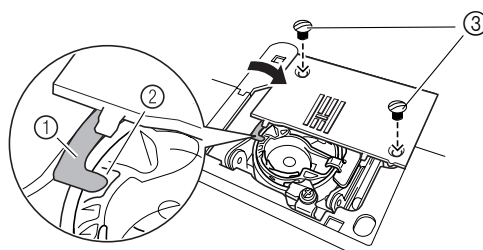

① Ergot  
② Encoche  
③ Vis

- 10** Installez le couvercle de plaque d'aiguille. Insérez les ergots du couvercle de plaque d'aiguille dans les encoches de la plaque d'aiguille, puis replacez le couvercle en le faisant glisser.

### ⚠ ATTENTION

- N'utilisez jamais de boîtier de canette rayé, sinon le fil supérieur risque de s'emmêler, l'aiguille de casser ou la qualité des coutures d'être affectée. Pour acheter un nouveau boîtier de canette (réf. : XC8993-021), contactez le centre de dépannage agréé le plus proche.
- Veillez à monter le boîtier de la canette correctement, sinon l'aiguille pourrait casser.

## Guide de dépannage

Si la machine ne marche plus bien, vérifiez si son mauvais fonctionnement est causé par les problèmes suivants. Si le problème persiste, contactez votre revendeur ou le centre de dépannage agréé le plus proche.

Symptôme	Cause possible	Comment y remédier	Référence
<b>La machine à coudre ne fonctionne pas.</b>	La machine n'est pas branchée.	Branchez la machine.	page 7
	L'interrupteur d'alimentation principal est dans la position d'arrêt.	Mettez l'interrupteur principal dans la position de marche.	page 8
	Le bobineur de canette est poussé vers la droite.	Poussez le bobineur de canette vers la gauche.	page 17
	Vous n'avez pas utilisé correctement la pédale.	Utilisez correctement la pédale.	page 8
<b>L'aiguille casse.</b>	L'aiguille n'est pas montée correctement.	Montez l'aiguille correctement.	page 8
	La vis du support de l'aiguille est desserrée.	Utilisez le tournevis pour bien serrer la vis.	page 9
	L'aiguille est tordue ou émoussée.	Remplacez l'aiguille.	page 8
	Vous n'avez pas utilisé la combinaison correcte de tissu, de fil et d'aiguille.	Choisissez un fil et une aiguille qui sont appropriés au type de tissu.	page 26
	Le pied-de-biche que vous utilisez n'est pas approprié au type de point que vous souhaitez coudre.	Utilisez le pied-de-biche approprié au type de point que vous souhaitez utiliser.	–
	La tension du fil supérieur est trop élevée.	Réduisez la tension du fil supérieur.	page 25
	Vous tirez trop sur le tissu.	Guidez le tissu légèrement.	–
	Vous n'avez pas monté la bobine correctement.	Montez la bobine correctement.	page 21, 25
	Les alentours du trou dans la plaque d'aiguille sont rayés.	Remplacez la plaque d'aiguille. Contactez votre revendeur ou le centre de dépannage agréé le plus proche.	–
	Les alentours du trou dans le pied-de-biche sont rayés.	Remplacez le pied-de-biche. Contactez votre revendeur ou le centre de dépannage agréé le plus proche.	–
	Le boîtier de la canette est rayé.	Remplacez le boîtier de la canette. Contactez votre revendeur ou le centre de dépannage agréé le plus proche.	–
Vous avez utilisé une canette qui n'a pas été conçue pour cette machine.	Les canettes incorrectes ne marcheront pas correctement. Utilisez uniquement une canette qui a été conçue pour cette machine.	page 16	
<b>Le fil supérieur casse.</b>	Vous n'avez pas enfilé correctement le fil supérieur. (Par exemple, vous n'avez pas monté la bobine correctement ou le fil est sorti du guide au-dessus de l'aiguille).	Corrigez l'enfilage supérieur.	page 21
	Le fil est emmêlé ou présente des nœuds.	Démêlez le fil et défaites les nœuds.	–
	L'aiguille n'est pas appropriée au fil que vous utilisez.	Choisissez une aiguille appropriée au type de point que vous utilisez.	page 26
	La tension du fil supérieur est trop élevée.	Réduisez la tension du fil supérieur.	page 25
	Le fil est emmêlé.	Retirez le fil emmêlé. Si le fil est emmêlé dans le boîtier de la canette, nettoyez le boîtier de la canette.	page 44

Symptôme	Cause possible	Comment y remédier	Référence
<b>Le fil supérieur casse.</b>	L'aiguille est tordue ou émoussée.	Remplacez l'aiguille.	page 8
	Vous n'avez pas inséré l'aiguille correctement.	Insérez l'aiguille correctement.	page 8
	Les alentours du trou dans la plaque d'aiguille sont rayés.	Remplacez la plaque d'aiguille. Contactez votre revendeur ou le centre de dépannage agréé le plus proche.	–
	Les alentours du trou dans le pied-de-biche sont rayés.	Remplacez le pied-de-biche. Contactez votre revendeur ou le centre de dépannage agréé le plus proche.	–
	Le boîtier de la canette est rayé ou présente une bavure.	Remplacez le boîtier de la canette. Contactez votre revendeur ou le centre de dépannage agréé le plus proche.	–
	Vous avez utilisé une canette qui n'a pas été conçue pour cette machine.	Les canettes incorrectes ne marcheront pas correctement. Utilisez uniquement une canette qui a été conçue pour cette machine.	page 16
<b>Le fil inférieur est emmêlé ou casse.</b>	Vous n'avez pas rembobiné correctement le fil de la canette.	Rembobinez correctement le fil de la canette.	page 16
	La canette est rayée ou ne tourne pas régulièrement.	Remplacez la canette.	–
	Le fil est emmêlé.	Retirez le fil emmêlé et nettoyez le boîtier de la canette.	page 44
	Vous avez utilisé une canette qui n'a pas été conçue pour cette machine.	Les canettes incorrectes ne marcheront pas correctement. Utilisez uniquement une canette qui a été conçue pour cette machine.	page 16
	La canette n'est pas mise en place correctement.	Réinstallez correctement le fil de la canette.	page 18, 19, 20
<b>La tension du fil n'est pas correcte.</b>	Vous n'avez pas enfilé correctement le fil supérieur.	Corrigez l'enfilage supérieur.	page 21
	Vous n'avez pas rembobiné correctement le fil de la canette.	Rembobinez correctement le fil de la canette.	page 16
	Vous n'avez pas utilisé la combinaison correcte de fil et d'aiguille pour le tissu que vous utilisez.	Choisissez un fil et une aiguille qui sont appropriés au type de tissu.	page 26
	Vous n'avez pas fixé correctement le support du pied-de-biche.	Fixez correctement le support du pied-de-biche.	–
	La tension du fil n'est pas correcte.	Réglez la tension du fil supérieur.	page 25
	Vous avez utilisé une canette qui n'a pas été conçue pour cette machine.	Les canettes incorrectes ne marcheront pas correctement. Utilisez uniquement une canette qui a été conçue pour cette machine.	page 16
	La canette n'est pas mise en place correctement.	Réinstallez correctement le fil de la canette.	page 18, 19, 20
<b>Le tissu est froissé.</b>	Vous n'avez pas enfilé le fil supérieur correctement ou vous n'avez pas monté la canette correctement.	Enfilez correctement le fil supérieur et rembobinez correctement le fil de la canette.	page 18, 19, 21
	Vous n'avez pas monté la bobine correctement.	Montez la bobine correctement.	page 21, 25
	Vous n'avez pas utilisé la combinaison correcte de tissu, de fil et d'aiguille.	Choisissez un fil et une aiguille qui sont appropriés au type de tissu.	page 26



Symptôme	Cause possible	Comment y remédier	Référence
<b>Le tissu est froissé.</b>	L'aiguille est tordue ou émoussée.	Remplacez l'aiguille.	page 8
	Si vous utilisez un tissu mince, le point est trop épais.	Placez un renfort de broderie sous le tissu.	–
	La tension du fil n'est pas correcte.	Réglez la tension du fil supérieur.	page 25
<b>Des points ont été sautés.</b>	Vous n'avez pas enfilé correctement le fil supérieur.	Corrigez l'enfilage supérieur.	page 21
	Vous n'avez pas utilisé la combinaison correcte de tissu, de fil et d'aiguille.	Choisissez un fil et une aiguille qui sont appropriés au type de tissu.	page 26
	L'aiguille est tordue ou émoussée.	Remplacez l'aiguille.	page 8
	Vous n'avez pas inséré l'aiguille correctement.	Insérez l'aiguille correctement.	page 8
	De la poussière s'est accumulée sous la plaque d'aiguille ou dans le boîtier de la canette.	Enlevez le couvercle de plaque d'aiguille et nettoyez la plaque et le boîtier de la canette.	page 44
<b>Vous entendez un son aigu lorsque vous cousez.</b>	De la poussière s'est accumulée dans les griffes d'entraînement ou dans le boîtier de la canette.	Nettoyez le boîtier de la canette.	page 44
	Vous n'avez pas enfilé correctement le fil supérieur.	Corrigez l'enfilage supérieur.	page 21
	Le boîtier de la canette est rayé.	Remplacez le boîtier de la canette. Contactez votre revendeur ou le centre de dépannage agréé le plus proche.	–
	Vous avez utilisé une canette qui n'a pas été conçue pour cette machine.	Les canettes incorrectes ne marcheront pas correctement. Utilisez uniquement une canette qui a été conçue pour cette machine.	page 16
<b>Vous ne pouvez pas utiliser l'enfileur d'aiguille.</b>	Vous n'avez pas mis le porte-aiguille dans sa position la plus haute.	Tournez la molette vers vous (dans le sens inverse des aiguilles d'une montre) pour mettre le porte-aiguille dans sa position la plus haute.	page 22
	Vous n'avez pas inséré l'aiguille correctement.	Insérez l'aiguille correctement.	page 8
<b>Le point n'est pas cousu correctement.</b>	Le pied-de-biche que vous utilisez n'est pas correct pour ce type de point.	Utilisez le pied-de-biche approprié au type de point que vous souhaitez utiliser.	–
	La tension du fil n'est pas correcte.	Réglez la tension du fil supérieur.	page 25
	Le fil est emmêlé.	Retirez le fil emmêlé. Si le fil est emmêlé dans le boîtier de la canette, nettoyez le boîtier de la canette.	page 44
<b>Le tissu n'est pas entraîné.</b>	Le point est trop fin.	Augmentez la longueur du point.	–
	La plaque à reprendre est montée sur la plaque d'aiguille.	Enlevez la plaque à reprendre.	–
	Vous n'avez pas utilisé la combinaison correcte de tissu, de fil et d'aiguille.	Choisissez un fil et une aiguille qui sont appropriés au type de tissu.	page 26
	Le fil est emmêlé.	Retirez le fil emmêlé. Si le fil est emmêlé dans le boîtier de la canette, nettoyez le boîtier de la canette.	page 44
<b>La lampe d'éclairage ne s'allume pas.</b>	L'ampoule de la lampe est endommagée.	Remplacez l'ampoule de la lampe.	page 44

# INDEX

<b>A</b>	
Accessoires .....	6
en option .....	6, 41
Aiguille	
combinaisons de tissu et d'aiguille .....	26
remplacement .....	8
vérification .....	8
Aiguille jumelée	
couture .....	24
fixation .....	9, 25
Ampoule	
changement .....	44
Appliqués .....	39
<b>B</b>	
Boutonnière	
réalisation .....	34
réglages .....	35
Boutons	
couture .....	36
Broderie .....	39
<b>C</b>	
Canette	
bobinage .....	16
à réglage rapide .....	19, 24
Combinaisons de tissu, fil et aiguille .....	26
Connexion des prises .....	7
Coupe-fil .....	28
Coursière	
nettoyage .....	44
Création de fronces .....	38
<b>D</b>	
Déballer .....	2
<b>E</b>	
Enfilage	
aiguille jumelée .....	25
enfileur d'aiguille .....	22
fil inférieur .....	18, 19
fil supérieur .....	21
Enfilage du fil inférieur .....	18
canette à réglage rapide .....	19, 24
Enfilage du fil supérieur .....	21
Enfileur d'aiguille .....	22
<b>F</b>	
Fixation d'une fermeture à glissière .....	37
<b>G</b>	
Guide de dépannage .....	46
<b>I</b>	
Interrupteur d'alimentation principal .....	8
Interrupteur de la lampe .....	8
<b>L</b>	
Levier de couture en marche arrière .....	15
<b>M</b>	
Maintenance .....	44
Mode bras libre .....	10
Modèles de points .....	12
Molette .....	21
<b>N</b>	
Nettoyage .....	44
<b>P</b>	
Pédale .....	8
Pièces principales .....	5
Pied "quilting" .....	42
Pied "quilting" de 6,5 mm (1/4") .....	43
Pied à double entraînement .....	41
Pied-de-biche	
changement .....	9
Plaque à reprendre .....	36, 38, 39, 42
Plateau .....	10
Point plumetis .....	28
Points	
intégrés .....	29
noms .....	12
Points bordure replié .....	29
Points de surjet .....	31
Points décoratifs .....	33
Points double action .....	31
Points droits .....	27
Points élastiques .....	15, 30
Points invisibles .....	29
Points patchwork .....	31
Points plume .....	32
Points zigzag .....	28
Porte-bobine .....	16, 21
supplémentaire .....	25
<b>R</b>	
Réalisation de monogrammes .....	39
Remballer .....	2
Reprisage .....	38
<b>S</b>	
Sélecteur de largeur de point .....	15
Sélecteur de longueur de point .....	14
Sélecteur de modèle de point .....	11
Sélecteur de tension supérieure .....	25
Sortie du fil inférieur .....	24
<b>T</b>	
Tension des fils .....	25
Triples points zigzag élastiques .....	32
<b>V</b>	
Vis d'équilibrage des boutonnières .....	35

