

1 INFORMAZIONI SULLA
MACCHINA DA CUCIRE

2 CUCITURA A PUNTO
DIRITTO E ZIG-ZAG

3 PUNTI INCORPORATI

4 CUCITURA DI ASOLE E
BOTTONI

5 UTILIZZO DI ACCESSORI E
APPLICAZIONE

6 APPENDICE

Manuale d'istruzioni

IMPORTANTI ISTRUZIONI DI SICUREZZA

Quando si utilizza la macchina, è necessario seguire sempre le precauzioni fondamentali per la sicurezza, tra cui le seguenti:

Leggere tutte le istruzioni prima dell'uso.

PERICOLO - Per ridurre il rischio di scosse elettriche:

1. Non lasciare mai incustodita la macchina con la spina inserita. Subito dopo aver finito di utilizzare la macchina e prima della pulizia, staccare sempre la spina della macchina dalla presa elettrica.
2. Scollegare sempre la macchina prima di sostituire la lampadina.
Sostituire la lampadina con una dello stesso tipo (15 watt).

ATTENZIONE - Per ridurre il rischio di ustioni, incendi, scosse elettriche o

lesioni personali:

1. Non permettere che questa macchina venga utilizzata per giocare. Prestare particolare attenzione quando la macchina viene utilizzata da bambini o in loro presenza.
2. Utilizzare la macchina esclusivamente per l'uso prescritto, secondo quanto indicato nel presente manuale. Utilizzare solo gli accessori raccomandati dal fabbricante, nel modo indicato nel presente manuale.
3. Non utilizzare mai la macchina se il cavo elettrico è danneggiato, se non funziona correttamente, se è caduta per terra, se è stata danneggiata o se è caduta in acqua. Riportare la macchina al più vicino rivenditore autorizzato o centro di assistenza per farla esaminare, riparare o sottoporre a regolazioni elettriche o meccaniche.
4. Non utilizzare mai la macchina se una delle aperture dell'aria è ostruita. Evitare che filaccia, polvere e pezzi di stoffa ostruiscano le aperture di ventilazione o si accumulino sul comando a pedale.
5. Non far cadere né inserire mai nessun oggetto in nessuna apertura.
6. Non utilizzare all'aperto.
7. Non utilizzare la macchina in luoghi in cui vengano vaporizzati prodotti spray o venga somministrato ossigeno.
8. Per staccare la macchina, spostare l'interruttore nella posizione corrispondente al simbolo "O", che indica lo spegnimento, quindi staccare la spina dalla presa.
9. Non tirare il cavo elettrico per estrarre la spina. Per staccare la spina, afferrare la spina e non il cavo.
10. Non avvicinare le dita alle parti in movimento. Occorre rivolgere una particolare attenzione all'ago della macchina.
11. Utilizzare sempre la piastra dell'ago specifica. L'uso della piastra sbagliata può provocare la rottura dell'ago.
12. Non utilizzare aghi piegati.
13. Non tirare né spingere la stoffa mentre si cuce. Si rischia di flettere l'ago provocandone la rottura.
14. Regolare la macchina sulla posizione "O" per spegnerla quando si effettuano operazioni in prossimità dell'ago, per esempio quando s'infila l'ago o lo si cambia, quando s'infila la spolina o si cambia il piedino premistoffa, ecc.
15. Staccare sempre la spina dalla presa elettrica quando si rimuovono gli sportelli, si procede alla lubrificazione, o si effettua qualsiasi altro intervento di manutenzione a carico dell'utente descritto nel manuale di istruzioni.
16. Questa macchina da cucire non deve essere utilizzata da bambini o da disabili senza supervisione. (Solo per l'Australia e la Nuova Zelanda)
17. Fare attenzione ai bambini piccoli, onde evitare che giochino con la macchina.

CONSERVARE QUESTE ISTRUZIONI
Questa macchina è destinata all'uso domestico.

ISTRUZIONI PER IL DISIMBALLAGGIO/L'IMBALLAGGIO

Conservare la scatola e i materiali di imballaggio. Potrebbe essere necessario portare la macchina a riparare. Se non si imballa la macchina correttamente o se non si utilizza il materiale di imballaggio adatto, la macchina potrebbe subire danni.

Seguire lo schema sottostante per disimballare la macchina.

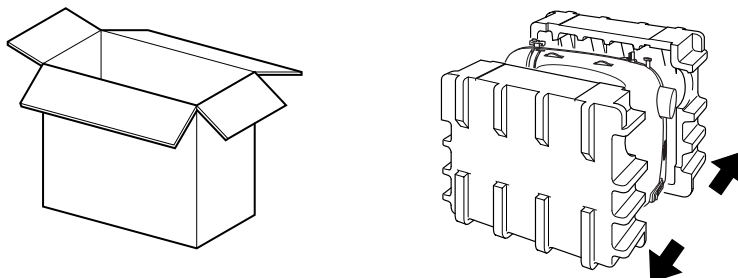

IMPORTANTE

- Questo materiale di imballaggio è progettato appositamente per evitare i danni. Conservare questo materiale di imballaggio qualora fosse necessario portare la macchina a riparare.

LEGGERE ATTENTAMENTE LE ISTRUZIONI PRIMA DI UTILIZZARE LA MACCHINA.

Come utilizzare la macchina in sicurezza

1. Tenere sempre sotto controllo l'ago durante la cucitura. Non toccare il volantino, la levetta del tendifilo, l'ago o altre parti in movimento.
2. Spegnerla macchina e scollegare il cavo nelle seguenti situazioni:
 - Quando si interrompe l'utilizzo della macchina
 - Quando si sostituisce o si toglie l'ago o qualsiasi altro componente
 - In caso di black-out durante l'utilizzo della macchina
 - Durante il controllo o la pulizia della macchina
 - Quando si lascia la macchina incustodita
3. Non depositare oggetti sul pedale reostato.
4. Collegare direttamente la macchina ad una presa a parete. Non utilizzare prolunghe.

Come prolungare la durata della macchina

1. Riporre la macchina in un luogo asciutto e al riparo dalla luce solare diretta. Non utilizzarla o collocarla accanto a termosifoni, ferri da stiro, lampade alogene o altri oggetti caldi.
2. Per la pulizia della custodia, utilizzare solo saponi o detergenti neutri. Benzene, solventi e polveri abrasive possono danneggiare sia la macchina che la custodia e vanno quindi evitati.
3. Fare attenzione a non lasciar cadere la macchina e a proteggerla dagli urti.
4. Consultare sempre il presente manuale prima di sostituire o montare il piedino premistoffa, l'ago o altre parti, in modo da garantire un'installazione corretta.

Come riparare o regolare la macchina

Se la macchina si rompe o necessita di regolazioni, leggere innanzitutto la tabella Risoluzione dei problemi nell'Appendice per controllare e regolare la macchina autonomamente. Se non si riesce a risolvere il problema, rivolgersi al più vicino rivenditore autorizzato.

Il contenuto del presente manuale e le specifiche di questo prodotto sono soggetti a modifiche senza preavviso.

SOMMARIO

1. INFORMAZIONI SULLA MACCHINA DA CUCIRE	5
PARTI PRINCIPALI	5
ACCESSORI	6
Accessori opzionali	6
UTILIZZO DELLA MACCHINA DA CUCIRE	7
Collegamento spine	7
Interruttore generale e della luce area di lavoro	8
Pedale reostato	8
Controllo dell'ago	8
Sostituzione dell'ago	8
Sostituzione del piedino premistoffa	9
Prolunga base piana	10
Utilizzo dello stile a braccio mobile	10
I COMANDI	11
Manopola di selezione del disegno	11
Disegni e nomi dei punti	12
Manopola lunghezza punto	14
Cucitura elastica	15
Manopola larghezza punto	15
Leva di cucitura di ritorno	15
ESECUZIONE DELL'INFILATURA	16
Avvolgimento della spolina	16
Infilatura inferiore	18
Infilatura inferiore (per i modelli dotati di spolina per avvolgimento rapido)	19
Infilatura superiore	21
Utilizzo dell'infilatura ago (per modelli dotati di infilatura ago)	22
Estrazione del filo inferiore	24
Cucitura con ago gemello	24
Tensione filo	25
COMBINAZIONI DI TESSUTO, FILO E AGO	26
2. CUCITURA A PUNTO DIRITTO E ZIG-ZAG	27
Leggere prima di cucire	27
Cucitura con punto diritto	27
Cucitura con punto zig-zag	28
3. PUNTI INCORPORATI	29
Punto orlo invisibile	29
Punti orlo a conchiglia	29
Punto elastico	30
Punto doppia azione	31
Patchwork	31
Punto sopraggitto	31
Punto piuma	32
Punto elastico triplo zig-zag	32
Punto decorativo	33
4. CUCITURA DI ASOLE E BOTTONI	34
Esecuzione di un'asola	34
Regolazione delle asole	35
Cucitura di bottoni	36

5. UTILIZZO DI ACCESSORI E APPLICAZIONE37

Cucitura di cerniere	37
Arricciature	38
Rammendo	38
Applicazioni	39
Monogrammi e ricami	39

ACCESSORI OPZIONALI41

Utilizzo del piedino doppio trasporto	41
Utilizzo del piedino per trapunte	42
Utilizzo del piedino per patchwork	43

6. APPENDICE44

MANUTENZIONE44

Sostituzione della lampadina	44
Pulizia	44
Risoluzione dei problemi	46

INDICE.....49

INFORMAZIONI SULLA MACCHINA DA CUCIRE

PARTI PRINCIPALI

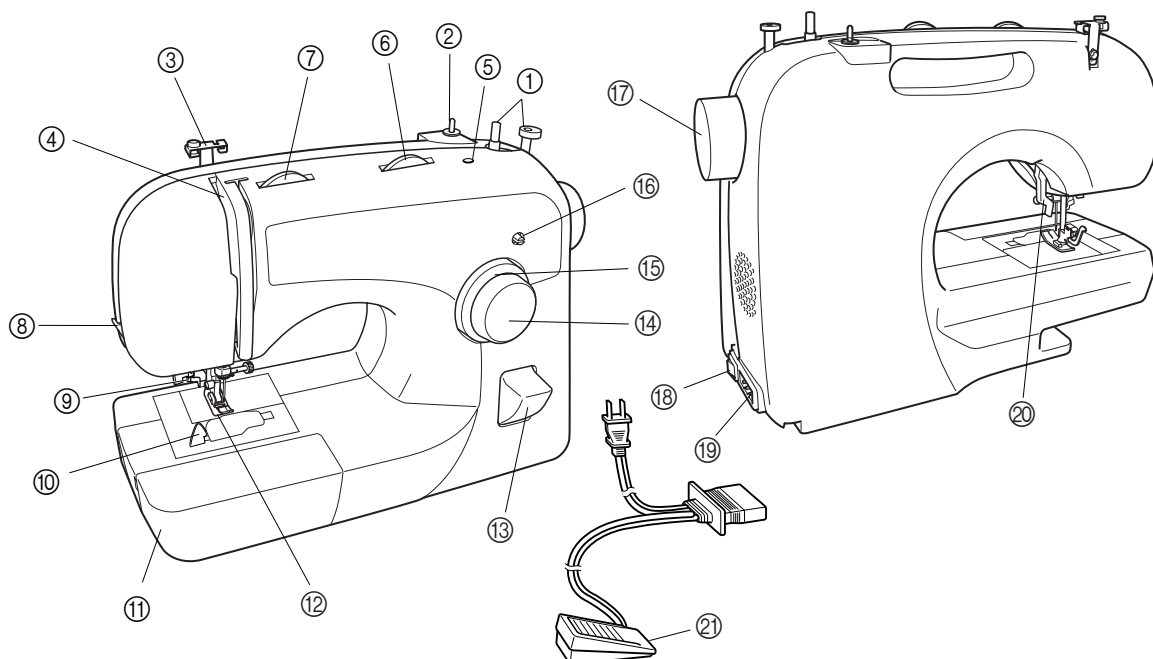

- ① **Avvolgitore spolina (Pagina 16)**
Avvolge il filo sulla spolina da utilizzare come filo inferiore.
- ② **Portarocchetto (Pagina 16, 21)**
Tiene il rocchetto di filo.
- ③ **Guidafile (Pagina 16, 21)**
Si utilizza quando si avvolge il filo sulla spolina e poi si esegue l'infilatura.
- ④ **Levetta del tendifilo (Pagina 21)**
- ⑤ **Foro per portarocchetto supplementare (Pagina 25)**
Quest'ultimo tiene un secondo rocchetto di filo per la cucitura con l'ago gemello.
- ⑥ **Manopola larghezza punto (Pagina 15)**
Controlla la larghezza del punto.
- ⑦ **Manopola di regolazione di tensione superiore (Pagina 25)**
Controlla la tensione del filo superiore.
- ⑧ **Tagliafile (Pagina 28)**
Far passare i fili attraverso il tagliafile per tagliarli.
- ⑨ **Infila ago (Pagina 22)**
(Disponibile solo in alcuni modelli).
- ⑩ **Spolina per avvolgimento rapido (Pagina 19)**
(Disponibile solo in alcuni modelli).
- ⑪ **Prolunga base piana con scatola accessori (Pagina 10)**
- ⑫ **Piedino premistoffa (Pagina 9)**
- ⑬ **Leva di cucitura di ritorno (Pagina 15)**
Premere la leva per cucire nella direzione di ritorno.
- ⑭ **Manopola di selezione del disegno (Pagina 11)**
Ruotare la manopola in entrambe le direzioni per scegliere il punto desiderato.
- ⑮ **Manopola lunghezza punto (Pagina 14)**
Regola la lunghezza del punto.
- ⑯ **Vite dell'equilibratore asole (Pagina 35)**
- ⑰ **Volantino**
Si utilizza per sollevare e abbassare l'ago manualmente.
- ⑱ **Interruttore generale e della luce area di lavoro (Pagina 8)**
È possibile spegnere e accendere l'interruttore generale e della luce area di lavoro.
- ⑲ **Spina/presa per pedale reostato (Pagina 7)**
Inserire la spina del pedale reostato e collegare la macchina all'alimentazione.
- ⑳ **Leva del piedino premistoffa (Pagina 21)**
Si utilizza per sollevare e abbassare il piedino premistoffa.
- ㉑ **Pedale reostato (Pagina 8)**
È possibile utilizzare questo comando per regolare la velocità di cucitura, nonché per avviare o arrestare la cucitura.

Codice parti per Piedino premistoffa per zig-zag:
XC4901-051

Pedale reostato: Modello KD-1902

Codice parti: XC7359-021 (Area 110/120 V)

XC7438-221 (Area 220/240 V)

XC7456-221 (Regno Unito)

XC7455-021 (Australia, Nuova Zelanda)

ACCESSORI

I seguenti accessori sono riposti nella prolunga base piana. Abbiamo progettato questi accessori per consentire l'esecuzione della maggior parte dei lavori di cucitura.

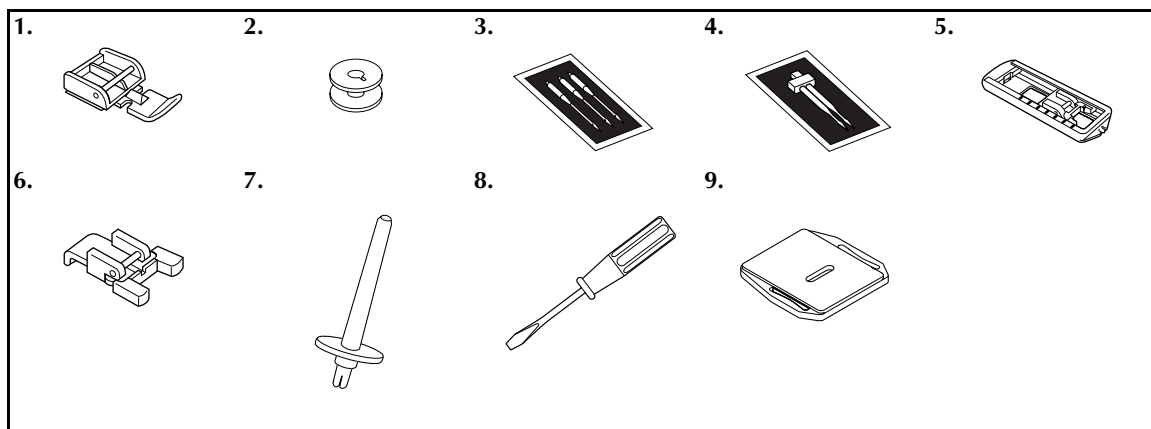

N°	Nome parte	Codice parte	N°	Nome parte	Codice parte
1	Piedino per cerniere (1pz.)	X59370-021	5	Piedino per asole (1pz.)	X59369-321
2	Spolina (3 pz.)	SFB: XA5539-151	6	Piedino per la cucitura di bottoni (1pz.)	X59375-121
			7	Portarocchetto supplementare (1pz.)	130920-021
3	Confezione aghi (Ago singolo standard HAX130 (3 pz.))	129583-021	8	Cacciavite (1pz.)	X55467-021
4	Ago gemello (1pz.)	X57521-021	9	Placca di rammendo (1 pz.)	XC6063-021



Nota

- Gli accessori in dotazione variano a seconda del modello della macchina.

Accessori opzionali

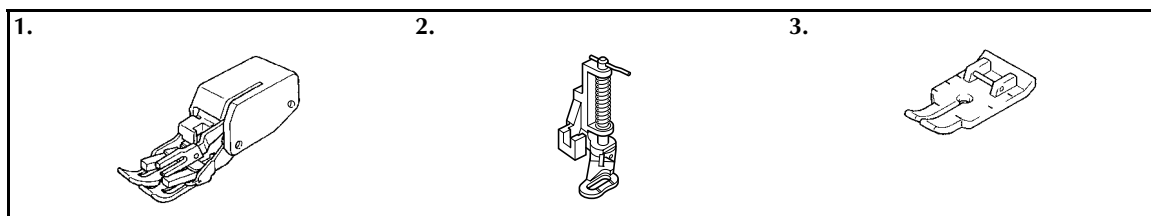

N°	Nome parte	Codice parte
1	Piedino doppio trasporto	F034N: XC2165-002
2	Piedino per trapunte	F005N: XC1948-002
3	Piedino per patchwork	F001N: XC1944-002

UTILIZZO DELLA MACCHINA DA CUCIRE

⚠ AVVERTENZA

- Utilizzare soltanto corrente derivante da una presa normale per uso domestico. L'uso di altre fonti di alimentazione può comportare il rischio d'incendio, scosse elettriche o danni alla macchina.
- Spegnerla la macchina e staccare la spina nelle seguenti situazioni:
 - Quando si lascia la macchina incustodita
 - Dopo avere utilizzato la macchina
 - Se si verifica un'interruzione di corrente durante l'uso
 - Quando la macchina non funziona in modo corretto a causa di un collegamento errato o di un avvenuto scollegamento
 - Durante temporali con scariche elettriche

⚠ ATTENZIONE

- Non utilizzare cavi di prolunga o adattatori multi-presa con più apparecchiature collegate contemporaneamente. Vi sono rischi d'incendio o di scosse elettriche.
- Non toccare la spina con le mani bagnate. Si rischia di prendere la scossa.
- Prima di scollegare la macchina dalla presa di corrente, spegnere sempre l'interruttore generale della macchina. Per scollegare il cavo, afferrare sempre la spina. Se si tira il cavo si rischia di danneggiarlo, di provocare incendi, o di prendere la scossa.
- Fare attenzione a non tagliare, danneggiare, modificare, piegare con forza, tirare, attorcigliare o ingarbugliare il cavo. Non collocare oggetti pesanti sul cavo. Non esporre il cavo a fonti di calore. Tutto ciò può danneggiare il cavo e ciò comporterebbe il rischio di incendi o scosse elettriche. Se il cavo o la spina sono danneggiati, portare la macchina presso un rivenditore autorizzato prima di continuare ad utilizzarla.
- Se la macchina da cucire deve restare a lungo inutilizzata, scollegare il cavo dalla presa di corrente; in caso contrario vi sono rischi di incendi.

Collegamento spine

- 1** Collegare la spina del pedale reostato alla macchina.
- 2** Collegare la spina di alimentazione a una presa a muro.

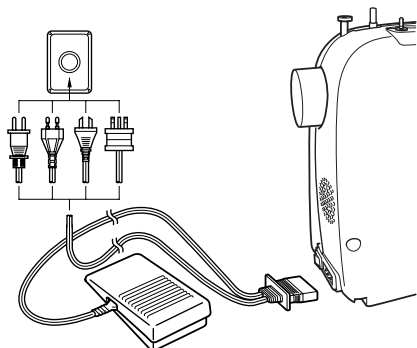

Nota

- Quando si lascia la macchina incustodita, spegnere l'interruttore generale della macchina oppure staccare la spina dalla presa a muro.
- Quando si esegue la manutenzione della macchina, si rimuovono i coperchi oppure si sostituiscono le lampadine, la macchina deve essere scollegata.

Interruttore generale e della luce area di lavoro

Questo interruttore consente di attivare e disattivare l'alimentazione generale e la luce area di lavoro.

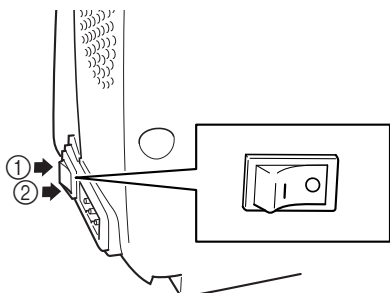

- ① Attivare (verso il segno 'I')
- ② Disattivare (verso il segno 'O')

Pedale reostato

Premendo leggermente pedale reostato, la macchina funzionerà a velocità ridotta. Esercitando una pressione maggiore, la velocità della macchina aumenterà. Togliendo il piede dal pedale reostato, la macchina si fermerà. Accertarsi che non sia presente alcun oggetto sul pedale reostato quando la macchina non è in funzione.

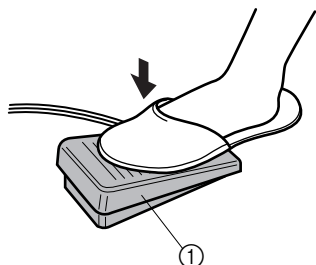

- ① Pedale reostato

! ATTENZIONE

- Evitare che pezzi di tessuto o polvere si accumulino sul pedale reostato. Potrebbero verificarsi incendi o scosse elettriche.

Controllo dell'ago

L'ago di cucitura deve essere sempre dritto e appuntito per garantire una cucitura uniforme.

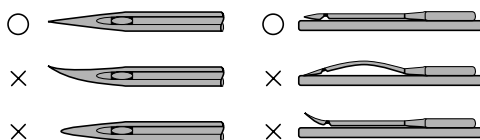

■ Controllo corretto dell'ago

Porre il lato piatto dell'ago su una superficie piana. Controllare l'ago dall'alto e lateralmente. Smaltire eventuali aghi piegati secondo le norme di sicurezza.

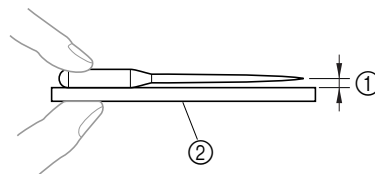

- ① Spazio parallelo
- ② Superficie orizzontale (sportello della spolina, vetro, ecc.)

Sostituzione dell'ago

! ATTENZIONE

- Spegnere l'interruttore generale prima di sostituire l'ago. Se l'alimentazione generale rimane accesa e si preme il pedale reostato, la macchina si attiverà con conseguente rischio di lesioni.
- Utilizzare solo aghi per macchine da cucire domestiche. Altri tipi di ago potrebbero piegarsi o rompersi con conseguente rischio di lesioni.
- Non cucire con aghi piegati. Un ago piegato può spezzarsi facilmente, provocando lesioni.

- 1 Rimuovere dalla presa la spina dell'alimentazione.
- 2 Sollevare l'ago portandolo nella posizione più alta ruotando il volantino verso di sé (in senso antiorario) in modo che il contrassegno sul volantino sia rivolto direttamente verso l'alto

3 Abbassare la leva del piedino premistoffa.

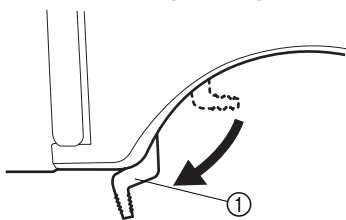

① Leva del piedino premistoffa

4 Tenere l'ago con la mano sinistra e, con un cacciavite, girare la vite morsetto ago in senso antiorario per rimuovere l'ago.

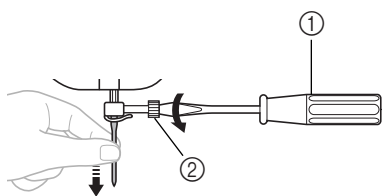

① Cacciavite
② Vite morsetto ago

- Non esercitare una forza eccessiva quando si allenta o si stringe la vite morsetto ago; si rischia altrimenti di danneggiare alcune parti della macchina da cucire.

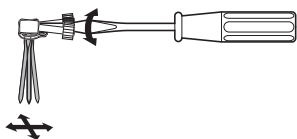

5 Tenendo l'ago con il lato piatto rivolto verso la parte posteriore della macchina, inserirlo finché non tocca l'arresto per ago. Quindi, stringere saldamente il morsetto ago con il cacciavite.

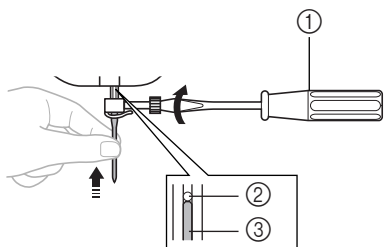

① Cacciavite
② Arresto per ago
③ Ago

Procedere nella stessa maniera per installare l'ago gemello.

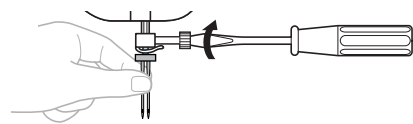

! ATTENZIONE

- Fare attenzione ad inserire l'ago finché non tocca l'apposito arresto e a stringere saldamente la vite morsetto ago con il cacciavite. Se l'ago non è completamente inserito o se la vite morsetto ago è lenta, si rischia di rompere l'ago o di danneggiare la macchina.

Sostituzione del piedino premistoffa

! ATTENZIONE

- Disattivare sempre l'alimentazione prima di sostituire il piedino premistoffa. Se l'alimentazione rimane accesa e si preme il reostato, la macchina si attiverà con conseguente rischio di lesioni.
- Utilizzare sempre il piedino premistoffa corretto per il punto prescelto. Se si utilizza un piedino premistoffa sbagliato, l'ago potrebbe toccarlo piegandosi o rompendosi, con conseguente rischio di lesioni.
- Utilizzare esclusivamente il piedino premistoffa predisposto per questa macchina. L'utilizzo di altri piedini premistoffa potrebbe causare incidenti o lesioni.

Sarà necessario sostituire il piedino premistoffa in base al tipo di tessuto da cucire e alle modalità di cucitura.

■ Tipo con attacco a scatto

- 1 Sollevare l'ago portandolo nella posizione più alta ruotando il volantino verso di sé (in senso antiorario), quindi sollevare la leva del piedino premistoffa.
- 2 Rilasciare il piedino sollevando la leva sulla parte posteriore del supporto.

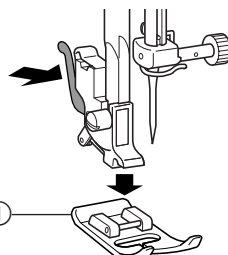

① Piedino premistoffa

- 3** Posizionare un nuovo piedino premistoffa sulla piastra dell'ago, in modo che la barra sul piedino premistoffa sia allineata con la scanalatura sul gambo.

- 4** Abbassare la leva del piedino premistoffa e fissare il piedino sul gambo. Se il piedino premistoffa si trova nella posizione corretta, la barra dovrebbe bloccarsi con uno scatto.

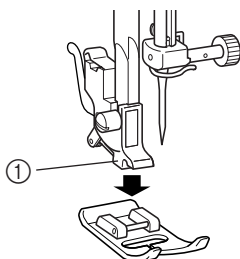

① Gambo

■ Orientamento installazione piedino premistoffa

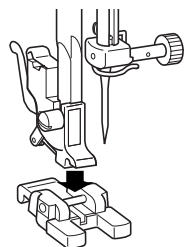
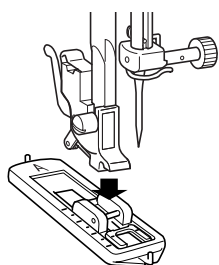
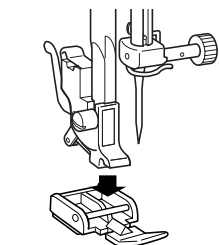

! ATTENZIONE

- Se non si installa il piedino premistoffa con l'orientamento corretto, l'ago potrebbe toccarlo piegandosi o rompendosi, con conseguente rischio di lesioni.

Prolunga base piana

Gli accessori sono riposti in un vano all'interno della prolunga base piana.

- 1** Far scorrere la prolunga base piana verso sinistra per aprirla.

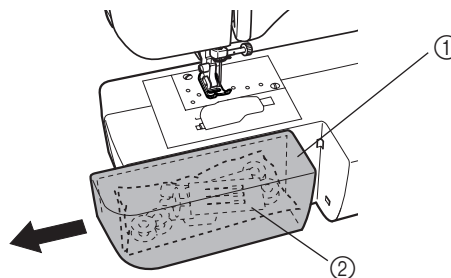

- ① Prolunga base piana
② Vano di conservazione

Nota

- Collocare gli accessori all'interno della borsa e riporla nel vano. Gli accessori non sistemati in una borsa potrebbero cadere ed essere persi o danneggiati.

Utilizzo dello stile a braccio mobile

La cucitura a braccio mobile è utile per cucire aree tubolari e difficili da raggiungere. Per impostare sulla macchina lo stile a braccio mobile, estrarre la prolunga base piana.

- 1** Far scorrere la prolunga base piana verso sinistra per aprirla.

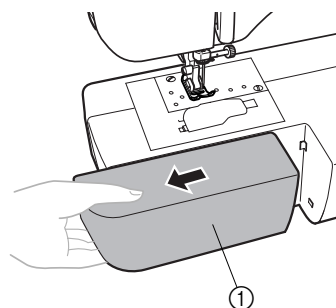

- ① Prolunga base piana

I COMANDI

Manopola di selezione del disegno

ATTENZIONE

● Quando si utilizza la manopola di selezione del disegno per scegliere un disegno, ruotare il volantino verso di sé (in senso antiorario) per impostare l'ago nella posizione più alta. Se l'ago si trova in posizione bassa quando si ruota la manopola di selezione disegno, l'ago, il piedino premistoffa o il tessuto potrebbero danneggiarsi.

Per scegliere un punto, ruotare semplicemente la manopola di selezione disegno in una delle due direzioni. La sezione successiva illustra le lunghezze e le larghezze dei punti consigliate.

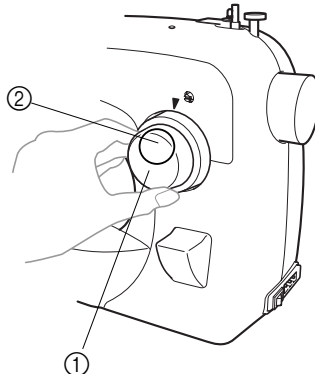

① Manopola di selezione del disegno
② Numero del disegno prescelto

■ 35 punti (disponibile solo in alcuni modelli)

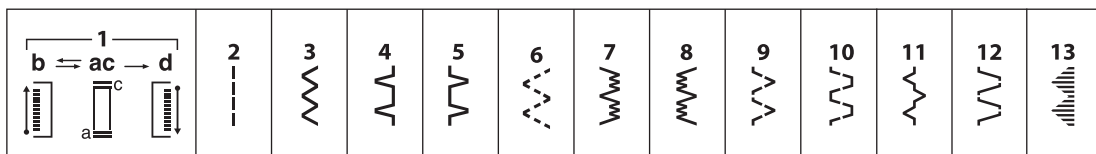

SS1

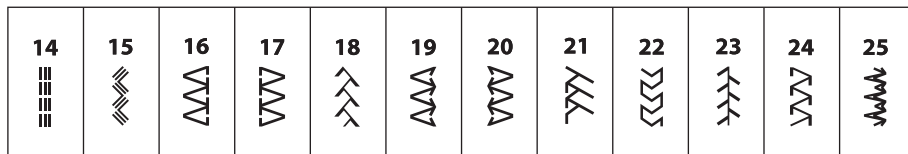

SS2

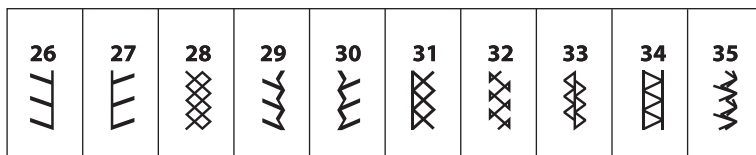

■ 25 punti

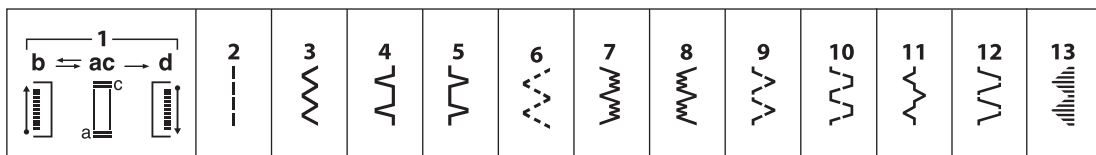



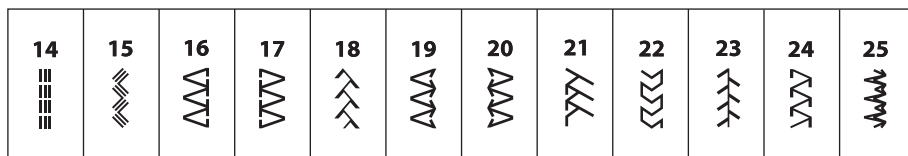





























SS









Disegni e nomi dei punti

Disegno		Nome del punto	Lunghezza consigliata (mm (pollici))	Lunghezza consigliata (mm (pollici))	Pagina del manuale di istruzioni
35 punti	25 punti				
		ASOLA AUTOMATICA (4 FASI)	3-5 (1/8 - 3/16)	F- 1,5 (1/64-1/16)	34
		PUNTO DIRITTO	0-5 (0-3/16) (Modifica la posizione dell'ago)	1-4 (1/16-3/16)	27, 37, 38, 41, 42, 43
		PUNTO ZIG-ZAG	0-5 (0-3/16)	F-4 (1/64-3/16)	28, 36, 39, 41
		PUNTO ORLO INVISIBILE	3-5 (1/8-3/16)	F-2 (1/64-1/16)	29
		PUNTO ORLO A CONCHIGLIA	3-5 (1/8-3/16)	F-3 (1/64-1/8)	29
		PUNTO ELASTICO	3-5 (1/8-3/16)	F-2,5 (1/64-3/32)	30
		PUNTO ORLO INVISIBILE ELASTICO	3-5 (1/8-3/16)	F-1,5 (1/64-1/16)	29
		PUNTO ORLO INVISIBILE ELASTICO	3-5 (1/8-3/16)	F-1,5 (1/64-1/16)	29
		PUNTO ORLO A CONCHIGLIA ELASTICO	3-5 (1/8-3/16)	F-3 (1/64-1/8)	31
		PUNTO DOPPIA AZIONE	3-5 (1/8-3/16)	F-3 (1/64-1/8)	31
		PUNTO DI COLLEGAMENTO	3-5 (1/8-3/16)	F-3 (1/64-1/8)	31
		PUNTO DI SICUREZZA	3-5 (1/8-3/16)	F-3 (1/64-1/8)	31
		PUNTO TRIANGOLARE	3-5 (1/8-3/16)	F- 1,5 (1/64-1/16)	33
		PUNTO ELASTICO TRIPLO	0-5 (0-3/16) (Modifica la posizione dell'ago)	Fisso 2,5 (3/32)* Fisso 2,5 (3/32)	27
		PUNTO ELASTICO A ZIG-ZAG TRIPLO	3-5 (1/8-3/16)	Fisso 2,5 (3/32)* Fisso 2,5 (3/32)	32
		PUNTO SOPRAGGITTO ELASTICO	3-5 (1/8-3/16)	Fisso 2,5 (3/32) Fisso 2,5 (3/32)	31

* È possibile cucire il punto anche quando la manopola lunghezza punto è impostata su .

Disegno		Nome del punto	Larghezza consigliata (mm (pollici))	Lunghezza consigliata (mm (pollici))	Pagina del manuale di istruzioni
35 punti	25 punti				
		PUNTO SOPRAGGITTO ELASTICO	3-5 (1/8-3/16)	 Fisso 2,5 (3/32)	31
				 Fisso 2,5 (3/32)	
		PUNTO PIUMA	3-5 (1/8-3/16)	 Fisso 2,5 (3/32)	32
				 Fisso 2,5 (3/32)	
		PUNTO FRECCIA	3-5 (1/8-3/16)	 Fisso 2,5 (3/32)	31
				 Fisso 2,5 (3/32)	
		PUNTO FRECCIA	3-5 (1/8-3/16)	 Fisso 2,5 (3/32)	31
				 Fisso 2,5 (3/32)	
		PUNTO DECORATIVO	3-5 (1/8-3/16)	 Fisso 2,5 (3/32)	33
				 Fisso 2,5 (3/32)	
		PUNTO A FOGLIA	3-5 (1/8-3/16)	 Fisso 2,5 (3/32)	33
				 Fisso 2,5 (3/32)	
		PUNTO AD ALBERO	3-5 (1/8-3/16)	 Fisso 2,5 (3/32)	33
				 Fisso 2,5 (3/32)	
		PUNTO GAMBE	3-5 (1/8-3/16)	 Fisso 2,5 (3/32)	33
				 Fisso 2,5 (3/32)	
		PUNTO DECORATIVO	3-5 (1/8-3/16)	 Fisso 2,5 (3/32)	33
				 Fisso 2,5 (3/32)	
	—	PUNTO SOPRAGGITTO ELASTICO	3-5 (1/8-13/64)	 Fisso 2,5 (3/32)	33
	—	PUNTO SOPRAGGITTO ELASTICO	3-5 (1/8-13/64)	 Fisso 2,5 (3/32)	33
	—	PUNTO SMOCK	3-5 (1/8-13/64)	 Fisso 2,5 (3/32)	31

Disegno		Nome del punto	Larghezza consigliata (mm (pollici))	Lunghezza consigliata (mm (pollici))	Pagina del manuale di istruzioni
35 punti	25 punti				
	—	PUNTO A PETTINE	3-5 (1/8-3/16)	SS2 Fisso 2,5 (3/32)	31
	—	PUNTO A PETTINE	3-5 (1/8-3/16)	SS2 Fisso 2,5 (3/32)	31
	—	PUNTO DECORATIVO	3-5 (1/8-3/16)	SS2 Fisso 2,5 (3/32)	33
	—	PUNTO A GIORNO	3-5 (1/8-13/64)	SS2 Fisso 2,5 (3/32)	31
	—	PUNTO DECORATIVO	3-5 (1/8-3/16)	SS2 Fisso 2,5 (3/32)	31
	—	PUNTO ORLO DECORATIVO	3-5 (1/8-3/16)	SS2 Fisso 2,5 (3/32)	33
	—	PUNTO DECORATIVO	3-5 (1/8-3/16)	SS2 Fisso 2,5 (3/32)	33

Manopola lunghezza punto

A seconda del punto selezionato, potrebbe essere necessario regolare la lunghezza del punto per ottenere risultati migliori.

I numeri segnati sulla manopola lunghezza punto rappresentano la lunghezza del punto in millimetri (mm) (1/25 di pollice).

PIÙ ALTO È IL NUMERO, PIÙ LUNGO SARÀ IL PUNTO. Se l'impostazione è "0", il materiale non viene alimentato. Questa impostazione si utilizza per cucire un bottone.

La gamma "F" serve per realizzare un punto pieno (punto zig-zag chiuso), utilizzato per asole e punti decorativi. La posizione necessaria per la realizzazione del punto pieno varia a seconda del materiale e del filo utilizzati. Per determinare l'esatta posizione della manopola, controllare innanzitutto le impostazioni del punto e della lunghezza su un ritaglio di tessuto per osservare l'alimentazione del materiale.

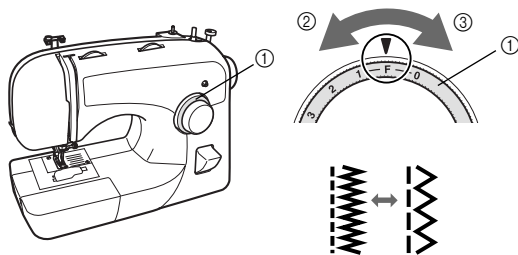

- ① Manopola lunghezza punto
- ② Più corto
- ③ Più lungo

! ATTENZIONE

- Se i punti sono troppo ravvicinati, aumentare la lunghezza del punto e continuare la cucitura. Non continuare a cucire senza aumentare la lunghezza del punto, altrimenti l'ago potrebbe rompersi causando lesioni.

Cucitura elastica

■ 35 punti

Selezione di un punto elastico

Impostando la manopola lunghezza punto su "SS1" o "SS2" si trasforma il disegno selezionato in un punto elastico.



■ 25 punti

Selezione di un punto elastico

Impostando la manopola lunghezza punto su "SS" si trasforma il disegno selezionato in un punto elastico.



Manopola larghezza punto

I numeri segnati sulla manopola rappresentano la larghezza del punto. PIÙ ALTO È IL NUMERO, PIÙ LARGO SARÀ IL PUNTO.

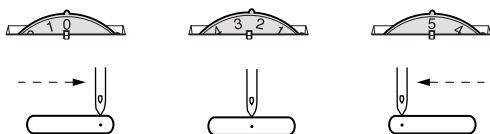
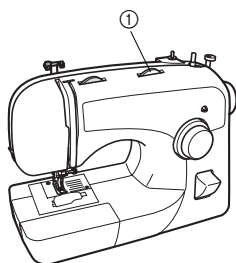

① Manopola larghezza punto



Nota

- Quando è selezionato il punto diritto o il punto elastico triplo, è possibile modificare la posizione dell'ago da sinistra a destra regolando la manopola larghezza punto.

Leva di cucitura di ritorno

La cucitura di ritorno può essere utilizzata per imbastiture e cuciture di rinforzo.

Per eseguire una cucitura di ritorno, premere il più possibile la relativa leva e mantenerla nella posizione raggiunta mentre si preme leggermente il pedale reostato. Per cucire in avanti, rilasciare la leva di cucitura di ritorno. La macchina cucirà in avanti.

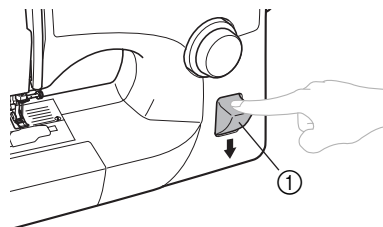

① Leva di cucitura di ritorno

ESECUZIONE DELL'INFILATURA

Avvolgimento della spolina

⚠ ATTENZIONE

- Utilizzare unicamente spoline (codice parte: SA156, SFB (XA5539-151)) specificatamente previste per questa macchina da cucire. L'utilizzo di altre spoline potrebbe causare danni alla macchina.
- La spolina fornita con questa macchina è stata progettata da noi. Se si utilizzano spoline di altri modelli, la macchina non funzionerà correttamente. Utilizzare unicamente la spolina fornita con questa macchina o spoline dello stesso tipo (codice parte: SA156, SFB (XA5539-151)).

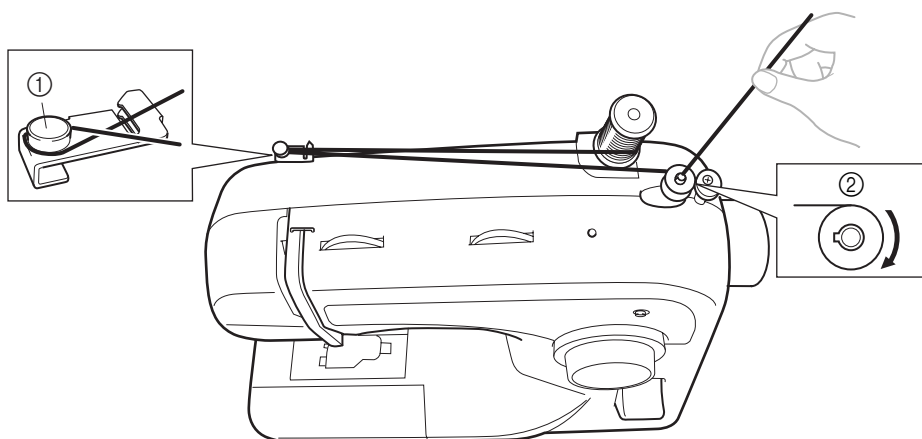
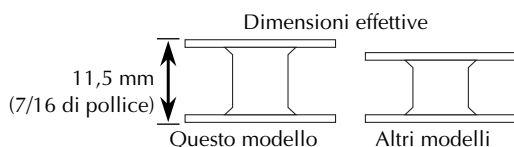

- ① Disco di pretensionamento
② Albero avvolgitore spolina

- 1** Collocare il rocchetto di filo sul portarocchetto e far passare il filo intorno al disco di pretensionamento.

⚠ ATTENZIONE

- Se il rocchetto di filo non è sistemato correttamente, il filo potrebbe aggrovigliarsi sul portarocchetto.

- 2** Passare l'estremità del filo attraverso il foro della spolina dall'interno.

- 3** Collocare la spolina sull'albero avvolgitore spolina e farlo scorrere verso destra. Ruotare manualmente la spolina in senso orario finché la molla dell'albero non scorre nella scanalatura della spolina.

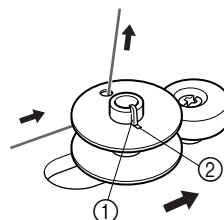

- ① Molla dell'albero
② Scanalatura della spolina

- 4** Mantenendo l'estremità del filo, premere con delicatezza il pedale reostato per avvolgere il filo attorno alla spolina per alcune volte. Quindi arrestare la macchina.

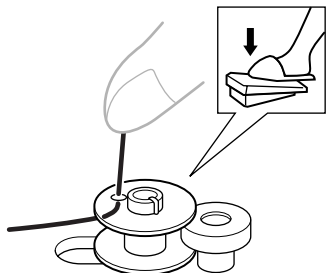

- 5** Tagliare il filo in eccesso dalla spolina.

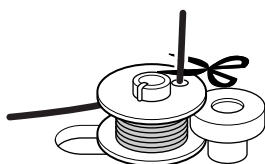

- 6** Premere il pedale reostato per iniziare.

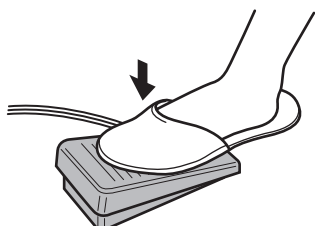

- 7** Quando la spolina sembra piena e inizia a girare lentamente, togliere il piede dal pedale reostato.

- 8** Tagliare il filo, scorrere verso sinistra l'albero avvolgitore spolina e rimuovere la spolina.



Nota

- La barra dell'ago non si muove spostando verso destra l'albero dell'avvolgitore spolina.
- Immediatamente dopo l'avvolgimento della spolina, è normale sentire il suono generato dalla frizione quando si inizia a cucire oppure si ruota il volantino.

! ATTENZIONE

- Seguire attentamente le istruzioni. Se non si taglia completamente il filo in eccesso prima di avvolgere la spolina, il filo, scorrendo lentamente, potrebbe ingarbugliarsi attorno alla spolina e causare la rottura dell'ago.

! ATTENZIONE

- L'avvolgimento non corretto della spolina potrebbe causare l'allentamento della tensione del filo e la rottura dell'ago.

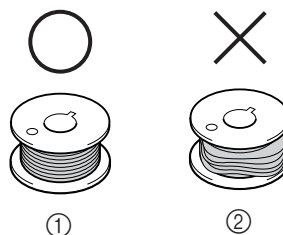

- ① Avvolgimento corretto
② Avvolgimento scorretto

Infilatura inferiore

- Per i dettagli relativi all'utilizzo della spolina per avvolgimento rapido, vedere pagina 19.

! ATTENZIONE

- L'avvolgimento non corretto della spolina potrebbe causare l'allentamento della tensione del filo e la rottura dell'ago.

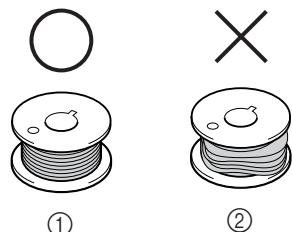

- ① Avvolgimento corretto
- ② Avvolgimento scorretto

- La spolina è stata appositamente progettata per questa macchina da cucire. Se si utilizzano spoline di altri modelli, la macchina non funzionerà correttamente. Utilizzare esclusivamente la spolina fornita o spoline dello stesso tipo (codice parte: SA156, SFB (XA5539-151)).

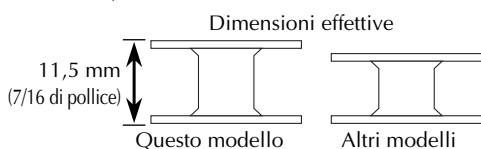

! ATTENZIONE

- Assicurarsi che la corrente sia staccata durante l'esecuzione dell'infilatura. Premendo inavvertitamente il pedale reostato, la macchina inizia a cucire e potrebbe causare lesioni.

- 1 Sollevare l'ago portandolo nella posizione più alta ruotando il volantino verso di sé (in senso antiorario), quindi sollevare la leva del piedino premistoffa.

- 2 Far scorrere il pulsante e aprire lo sportello.

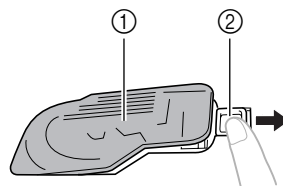

- ① Sportello
- ② Pulsante a scorrimento

- 3 Posizionare la spolina in modo che il filo fuoriesca nella direzione indicata dalla freccia.

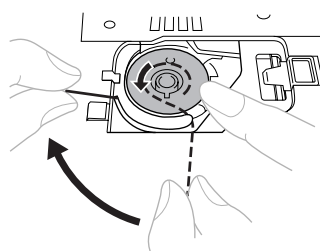

- Utilizzare unicamente spoline predisposte per questa macchina.

! ATTENZIONE

- Assicurarsi di aver posizionato la spolina in modo che il filo si svolga nella direzione corretta. Lo svolgimento del filo nella direzione errata potrebbe causare una tensione non corretta del filo o la rottura dell'ago.

- Assicurarsi che il filo sia inserito correttamente attraverso la molla di regolazione della tensione della custodia della spolina. Se il filo non è in posizione, inserirlo nuovamente.

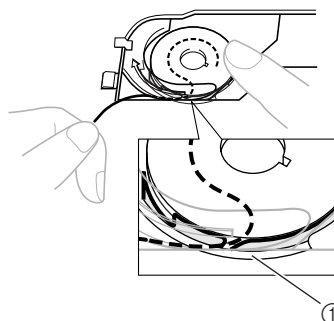

- ① Molla di regolazione della tensione

- 4** Mantenere l'estremità del filo, premere la spolina verso il basso con le dita e passare il filo attraverso la fessura, come illustrato.

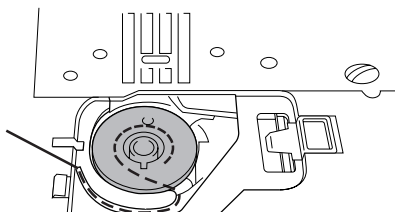

- 5** Riposizionare lo sportello della spolina. Posizionare la linguetta sinistra (vedere freccia ①) ed esercitare una leggera pressione sul lato destro (vedere freccia ②) fino al corretto posizionamento dello sportello.

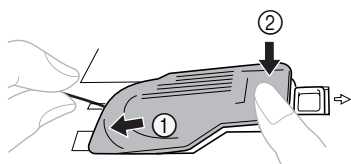

- Riposizionare lo sportello in modo che l'estremità del filo fuoriesca dal lato sinistro dello sportello (come indicato dalla riga nell'illustrazione).

Infilatura inferiore (per i modelli dotati di spolina per avvolgimento rapido)

Questa funzione è disponibile solo in alcuni modelli.

⚠ ATTENZIONE

- L'avvolgimento non corretto della spolina potrebbe causare l'allentamento della tensione del filo, la rottura dell'ago e provocare lesioni.

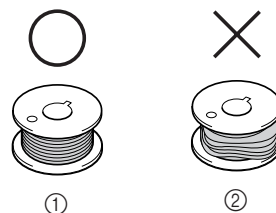

- ① Avvolgimento corretto
② Avvolgimento scorretto

- La spolina è stata appositamente progettata per questa macchina da cucire. Se si utilizzano spoline di altri modelli, la macchina non funzionerà correttamente. Utilizzare esclusivamente la spolina fornita o spoline dello stesso tipo (codice parte: SA156, SFB (XA5539-151)).

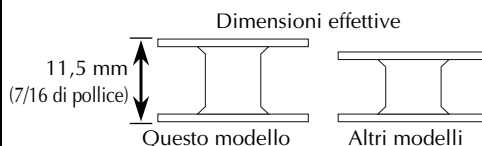

⚠ ATTENZIONE

- Accertarsi di disattivare l'alimentazione. Premendo inavvertitamente il pedale reostato, la macchina inizia a funzionare e potrebbe causare lesioni.

1 Seguire i punti **1** e **2** in "Infilatura inferiore".

2 Inserire la spolina, inserire l'estremità del filo nella fessura e tirare il filo per tagliarlo.

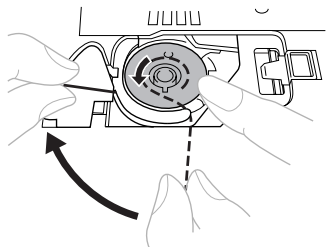

- Utilizzare unicamente spoline predisposte per questa macchina.

ATTENZIONE

● Assicurarsi di aver posizionato la spolina in modo che il filo si svolga nella direzione corretta. Lo svolgimento del filo nella direzione errata potrebbe causare una tensione non corretta del filo o la rottura dell'ago.

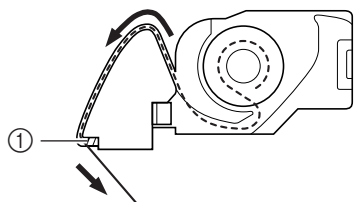

① Tagliafilo

- Assicurarsi che il filo sia inserito correttamente attraverso la molla di regolazione della tensione della custodia della spolina. Se il filo non è in posizione, inserirlo nuovamente.

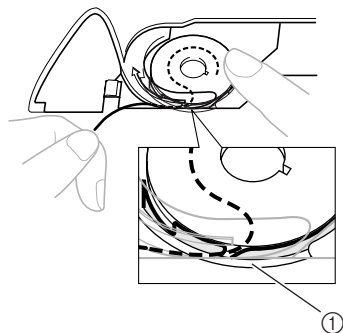

① Molla di regolazione della tensione

3 Riposizionare lo sportello della spolina. Posizionare la linguetta sinistra (vedere freccia ①) ed esercitare una leggera pressione sul lato destro (vedere freccia ②) fino al corretto posizionamento dello sportello.

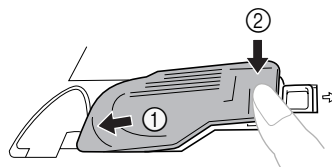

- È possibile iniziare a cucire immediatamente senza estrarre il filo della spolina. Se si desidera estrarre il filo della spolina prima di iniziare a cucire, seguire la procedura descritta nella sezione "Estrazione del filo inferiore" (pagina 24).

Infilatura superiore

1

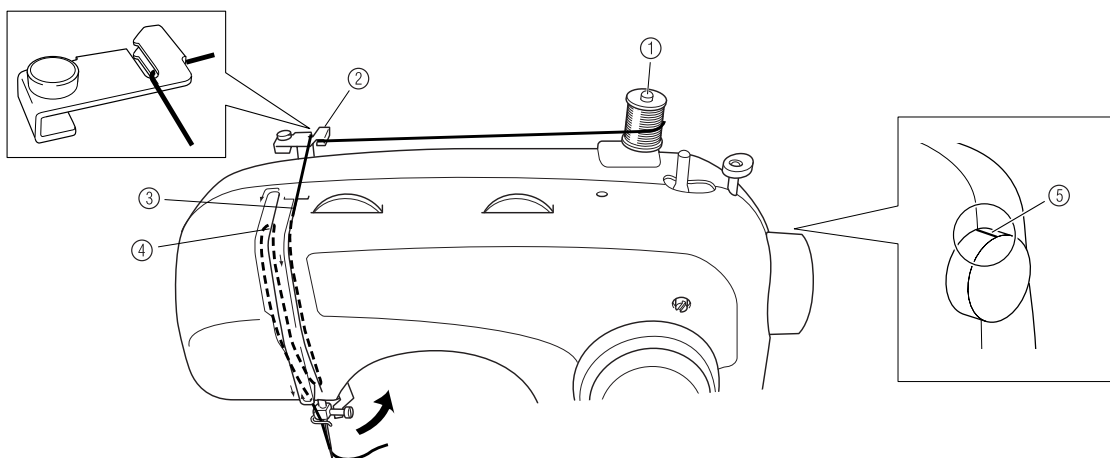

- ① Portarocchetto
- ② Guidafile (posteriore)
- ③ Guidafile (anteriore)
- ④ Levetta del tendifilo
- ⑤ Contrassegno sul volantino

⚠ ATTENZIONE

- Assicurarsi di aver eseguito l'infilatura correttamente. In caso contrario, il filo potrebbe aggrovigliarsi e spezzare l'ago.

- 1** **IMPORTANTE:**
Sollevare il piedino premistoffa utilizzando la leva del piedino premistoffa.

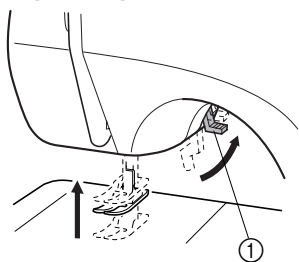

- ① Leva del piedino premistoffa

- 2** Sollevare l'ago portandolo nella posizione più alta ruotando il volantino verso di sé (in senso antiorario) in modo che il contrassegno sul volantino sia rivolto direttamente verso l'alto.
- Se l'ago non è ben sollevato, non è possibile eseguire correttamente l'infilatura della macchina da cucire. Prima di eseguire l'infilatura della macchina da cucire, ruotare attentamente il volantino in modo che il contrassegno sia rivolto verso l'alto.

- 3** Estrarre il portarocchetto e inserirvi un rocchetto di filo.

⚠ ATTENZIONE

- Se il rocchetto di filo si trova nella posizione errata, oppure se non è impostato correttamente, il filo potrebbe aggrovigliarsi sul portarocchetto, causando la rottura dell'ago.

- 4** Inserire il filo superiore come indicato dell'illustrazione sopra. Far passare il filo attraverso entrambi i guidafile: prima quello posteriore, quindi quello anteriore.

- 5** Assicurarsi di guidare il filo attraverso la leva del tendifilo da destra a sinistra.

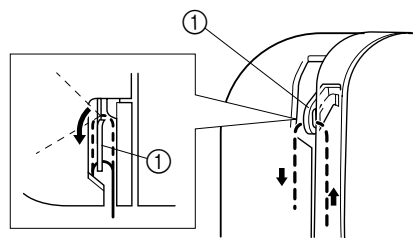

- ① Levetta del tendifilo

6 Posizionare il filo dietro la guida sopra l'ago.

- È possibile far scorrere agevolmente il filo dietro il guidafile della barra dell'ago tenendolo con la mano sinistra e quindi inserendolo con la mano destra.

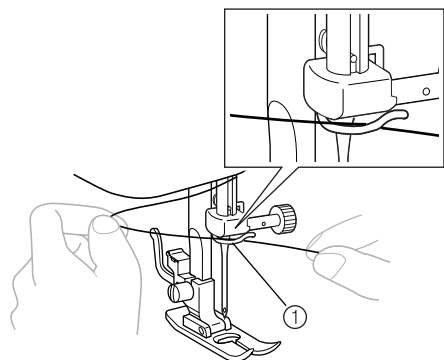

① Guidafile della barra dell'ago

7 **IMPORTANTE:**
Infilare l'ago dalla parte anteriore a quella posteriore, lasciando un'estremità lunga circa 5 cm (2 pollici).

- Se la macchina da cucire è dotata di un infila ago, utilizzarlo per infilare il filo nell'ago (vedere sezione successiva).

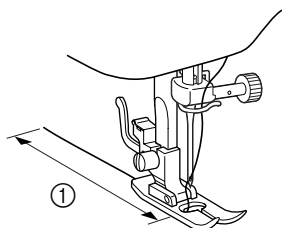

① 5 cm (2 pollici)

Nota

- Se la levetta del tendifilo viene abbassata, non è possibile avvolgerci il filo superiore. Assicurarsi di aver sollevato la leva del piedino premistoffa e la leva del tendifilo prima di inserire il filo superiore.
- L'inserimento non corretto del filo potrebbe causare problemi di cucitura.

Utilizzo dell'infila ago (per modelli dotati di infila ago)

Questa funzione è disponibile solo in alcuni modelli.

- 1** Disattivare l'alimentazione e abbassare la leva del piedino premistoffa.
- 2** Sollevare l'ago portandolo nella posizione più alta ruotando il volantino verso di sé (in senso antiorario) in modo che il contrassegno sul volantino sia rivolto direttamente verso l'alto.

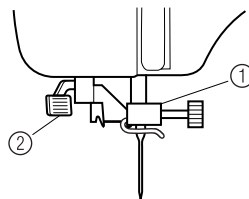

① Supporto dell'ago
② Leva dell'infila ago

Nota

- Quando si utilizza un infila ago, accertarsi che il supporto dell'ago si trovi nella posizione più alta, altrimenti il gancio potrebbe danneggiarsi.

- 3** Quando si abbassa la leva dell'infila ago, agganciare il filo sulla guida.

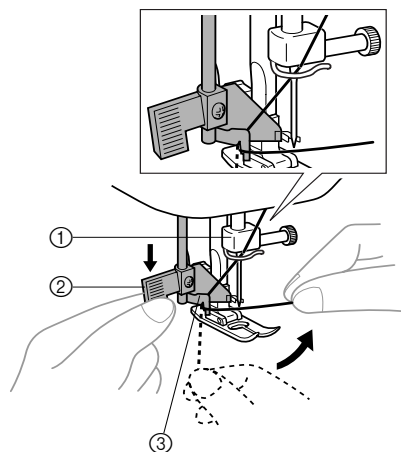

① Supporto dell'ago
② Leva dell'infila ago
③ Guida

- 4** Abbassare completamente la leva dell'infila ago e ruotare la leva verso il retro della macchina (lontano da sé). Accertarsi che il gancio passi attraverso la cruna dell'ago e agganci il filo.

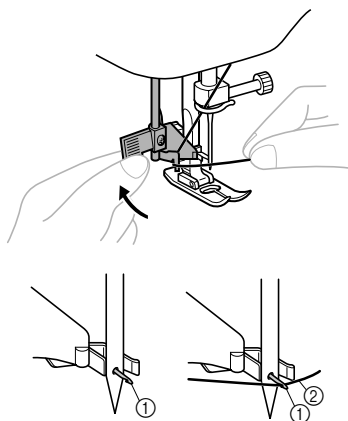

- ① Gancio
② Filo

- Tenere il filo davanti all'ago per accertarsi che il gancio lo intercetti.

- 5** Tenendo il filo con delicatezza, ruotare la leva dell'infila ago verso la parte anteriore della macchina (verso di sé). Il gancio inserirà il filo nell'ago.

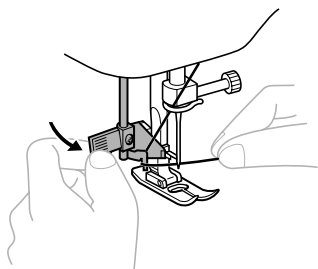

- 6** Sollevare la leva dell'infila ago ed estrarre circa 5 cm (2 pollici) di filo attraverso l'ago verso la parte posteriore della macchina da cucire.

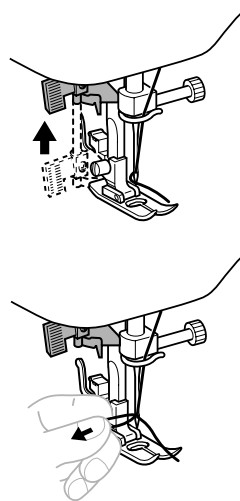

⚠ ATTENZIONE

- L'infila ago può essere utilizzato con aghi per macchine da cucire da 75/11 sino a 100/16. Controllare la tabella a pagina 26 per le combinazioni di ago e filo adatte. Se si utilizza un filo singolo di nylon trasparente, è possibile utilizzare unicamente aghi compresi nella gamma 90/14-100/16.
- Non è possibile utilizzare l'infila ago con fili decorativi o aghi particolari, quali l'ago gemello e l'ago ad aletta. Se si utilizzano questi tipi di aghi o fili, infilare la cruna dell'ago manualmente. Accertarsi che l'interruttore generale sia spento quando si infila l'ago manualmente.

Estrazione del filo inferiore

- 1 **Mantenendo delicatamente l'estremità del filo superiore, ruotare lentamente il volantino verso di sé (in senso antiorario) manualmente per abbassare e poi sollevare l'ago.**

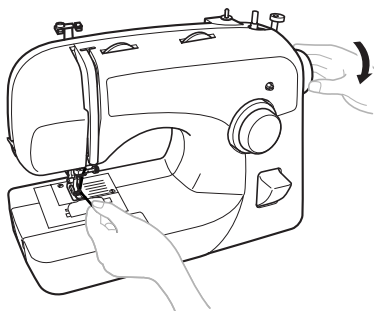

- 2 **Tirare il filo superiore per estrarre il filo inferiore.**

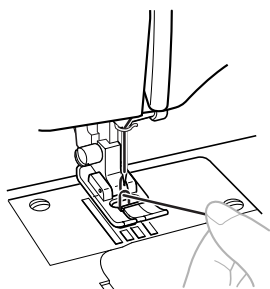

- 3 **Estrarre circa 10 cm (4 pollici) di entrambi i fili e posizzarli verso la parte posteriore della macchina sotto il piedino premistoffa.**

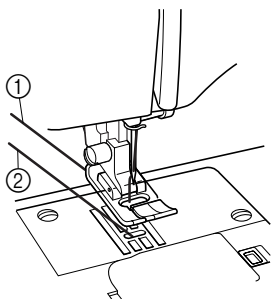

- ① Filo superiore
② Filo inferiore

- **Infilatura spolina per avvolgimento rapido**
Disponibile solo in alcuni modelli.

È possibile iniziare a cucire immediatamente senza estrarre il filo della spolina. Quando si eseguono cuciture di arricciature o pieghe, è possibile estrarre manualmente il filo inferiore in modo che avanzi una parte di filo. Prima di estrarre il filo inferiore, riposizionare la spolina.

- 1 **Passare il filo lungo la fessura nella direzione della freccia e lasciarlo in posizione, senza tagliarlo.**

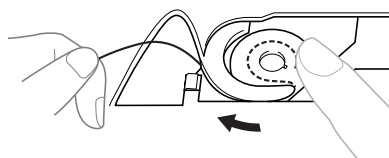

- Lo sportello della spolina non deve essere ancora riposizionato.

- 2 **Estrarre il filo inferiore come descritto nei punti precedenti da 1 a 3.**

- 3 **Riposizionare lo sportello della spolina.**

Cucitura con ago gemello

La macchina è stata progettata per cucire con questo ago e due fili superiori. È possibile utilizzare fili dello stesso colore o di due colori diversi per eseguire punti decorativi.

⚠ ATTENZIONE

- Utilizzare unicamente aghi gemelli specifici per questa macchina (codice parte: X57521-021). Aghi di altro tipo possono rompersi e danneggiare la macchina.
- Quando si utilizza l'ago gemello, accertarsi che la larghezza del punto non superi il valore 3, perché altrimenti l'ago potrebbe colpire la placca ago e rompersi.
- Accertarsi che l'ago non tocchi il piedino premistoffa.
- Non cucire con aghi piegati. L'ago potrebbe rompersi e provocare lesioni.
- Quando si utilizza l'ago gemello, utilizzare unicamente il piedino premistoffa per zig-zag.

■ Montaggio dell'ago gemello

Montare l'ago gemello come se si trattasse di un ago singolo (vedere pagina 8). Il lato piatto dell'ago deve essere rivolto verso il retro e il lato arrotondato verso di sé.

■ Montaggio del portarocchetto supplementare

Posizionare il portarocchetto supplementare nel foro sulla parte superiore della macchina. Collocare il secondo rocchetto di filo sul portarocchetto supplementare.

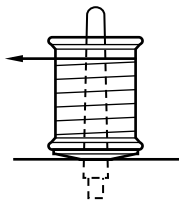

■ Infilatura dell'ago gemello

È necessario infilare separatamente ogni ago.

1 Infilare l'ago sinistro.

Seguire le stesse istruzioni per l'infilatura di un ago singolo (vedere pagina 21).

2 Infilare l'ago destro.

Infilare l'ago destro come quello sinistro utilizzando il filo dal rocchetto sul portarocchetto supplementare, ma non far passare il filo attraverso la guida sull'ago prima di averlo fatto passare attraverso la cruna dell'ago destro.

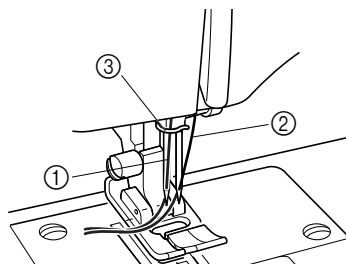

- 1 Il filo dell'ago sinistro deve passare attraverso il guidafile della barra dell'ago
- 2 Il filo dell'ago destro deve passare anteriormente al guidafile della barra dell'ago
- 3 Guidafile della barra dell'ago



Nota

Modelli dotati di infila ago

- Non è possibile utilizzare l'infila ago per infilare l'ago gemello. Infilare l'ago gemello manualmente, dalla parte anteriore verso quella posteriore. L'utilizzo dell'infila ago potrebbe danneggiare la macchina.

Tensione filo

La tensione del filo influenzerà la qualità dei punti eseguiti. Potrebbe essere necessario regolarla quando si cambia tessuto o filo.



Promemoria

- Si consiglia di eseguire una prova su un campione di tessuto prima di iniziare la cucitura.

■ Tensione corretta

È importante che la tensione sia corretta, perché se risulta eccessiva o scarsa indebolirà le cuciture oppure genererà arricciature sul tessuto.

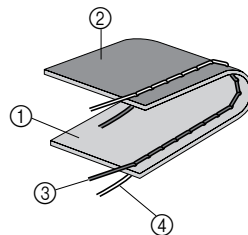

- 1 Superficie del tessuto
- 2 Retro del tessuto
- 3 Filo superiore
- 4 Filo inferiore
- 5 Sulla superficie del tessuto compaiono alcuni nodi
- 6 Sul retro del tessuto compaiono alcuni nodi

■ La tensione superiore è eccessiva.

Sulla superficie del tessuto compariranno alcuni nodi.

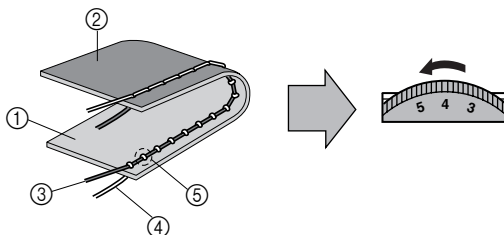

Soluzione

Diminuire la tensione ruotando la manopola di regolazione di tensione superiore su un numero inferiore.

■ La tensione superiore non è sufficiente

Sul retro del tessuto compaiono alcuni nodi.

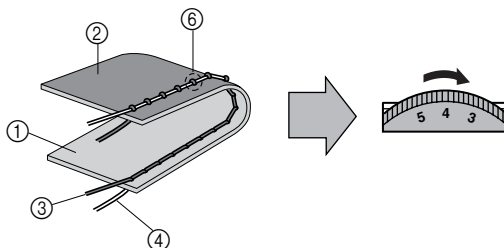

Soluzione

Aumentare la tensione ruotando la manopola di regolazione della tensione superiore su un numero maggiore.

COMBINAZIONI DI TESSUTO, FILO E AGO

Tipo di tessuto		Filo		Dimensioni dell'ago
		Tipo	Dimensioni	
Tessuti di spessore medio	Panno rasato	Cotone	60-80	75/11-90/14
	Taffeta	Filo sintetico mercerizzato		
	Flanella, Gabardine	Seta o finitura in seta	50-80	
Tessuti leggeri	Lino, batista	Cotone	60-80	65/9-75/11
	Georgette	Filo sintetico mercerizzato		
	Challis, satin	Seta	50-80	
Tessuti pesanti	Denim	Cotone	30-50	90/14-100/16
	Velluto a coste	Filo sintetico mercerizzato	50	
	Tweed	Seta		
Tessuti elastici	Jersey	Filo per maglieria	50-60	Ago con punta a sfera (colore dorato) 75/11-90/14
	Maglia			
Per cuciture superiori		Filo sintetico mercerizzato	30	90/14-100/16
		Seta		



Promemoria

- Per il filo di nylon trasparente, utilizzare sempre un ago 90/14 - 100/16.
- È possibile inoltre utilizzare lo stesso filo per la spolina e l'infilatura superiore.



ATTENZIONE

- **Attenersi alle combinazioni di ago, filo e tessuto elencate nella tabella.** L'utilizzo di una combinazione errata, per esempio tessuto pesante, come il denim, con un ago piccolo (65/9-75/11), può far rompere o piegare l'ago. Una combinazione errata può inoltre generare una cucitura non uniforme, arricciature nel tessuto o punti saltati.

Leggere prima di cucire

ATTENZIONE

- Per evitare il rischio di lesioni, tenere sempre l'ago sotto controllo durante l'utilizzo della macchina. Non avvicinare le mani alle parti in movimento.
- Non allungare o tirare il tessuto durante la cucitura, altrimenti l'ago potrebbe danneggiarsi provocando lesioni.
- Non utilizzare aghi rotti o piegati perché potrebbero provocare lesioni.
- Controllare con attenzione che l'ago non tocchi gli spilli di imbastitura o altri oggetti durante la cucitura. L'ago potrebbe rompersi e provocare lesioni.
- Utilizzare sempre il piedino premistoffa corretto. Se si utilizza un piedino premistoffa sbagliato, l'ago potrebbe toccarlo piegandosi o rompendosi, con conseguente rischio di lesioni.
- Quando si ruota il volantino manualmente, ruotarlo sempre verso di sé (in senso antiorario). Ruotandolo nell'altro senso, il filo potrebbe aggrovigliarsi e danneggiare l'ago o il tessuto, con conseguente rischio di lesioni.

Cucitura con punto diritto

Nome del punto	Disegno	Lunghezza punto [mm (pollici)]	Larghezza del punto [mm (pollici)]
Punto diritto	2 	1-4 (1/64-3/16)	5-0* (3/16-0)
Punto elastico triplo	14 	SS1 Fisso 2,5 (3/32) SS Fisso 2,5 (3/32)	

*Ruotare la manopola larghezza filo per regolare la posizione dell'ago. Impostando la manopola sul 5, si seleziona l'ago in posizione sinistra, impostandola su 0 si seleziona l'ago in posizione destra.

Avvio della cucitura

- 1 Ruotare la manopola di selezione disegno per scegliere il numero del punto desiderato. Occorre inoltre impostare la manopola di selezione del disegno su Punto diritto o Punto elastico triplo.
- 2 Sollevare l'ago portandolo nella posizione più alta e alzare la leva del piedino premistoffa.
- 3 Tirare il filo superiore attraverso la punta del piedino premistoffa.

- 4 Collocare il tessuto sotto il piedino premistoffa e posizionare l'ago a 1 cm (3/8 di pollice) dal bordo del tessuto.
- 5 Abbassare il piedino premistoffa.
- 6 Per imbastire, premere fino in fondo la leva di cucitura di ritorno, quindi premere il pedale reostato per avviare la cucitura di ritorno. Rilasciare il pedale reostato per interrompere la cucitura.
- 7 Rilasciare la leva di cucitura di ritorno e avviare la cucitura in direzione avanti premendo il pedale reostato.

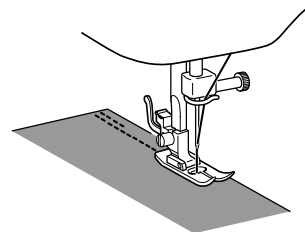

- È possibile utilizzare la cucitura di ritorno per bloccare l'estremità delle cuciture e per rafforzare un punto.

ATTENZIONE

- Assicurarsi che l'ago non tocchi uno spillo o qualsiasi altro oggetto durante la cucitura. Il filo potrebbe aggrovigliarsi o l'ago potrebbe rompersi con conseguente rischio di lesioni.

■ Modifica della direzione di cucitura

- 1 Arrestare la macchina nel punto in cui si desidera modificare la direzione con l'ago ancora nel tessuto.
- 2 Sollevare il piedino premistoffa e girare il tessuto nella nuova direzione, utilizzando l'ago come perno.

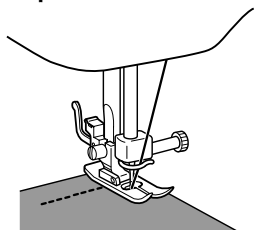

- 3 Abbassare il piedino premistoffa e iniziare a cucire nella nuova direzione.

■ Conclusione della cucitura

È possibile utilizzare la cucitura per bloccare i fili all'estremità della cucitura e per rafforzare un punto.

- 1 Cucire fino all'estremità della cucitura e fermarsi.
- 2 Premere la leva di cucitura di ritorno e cucire all'indietro per 1 cm (3/8 di pollice) dall'estremità del tessuto

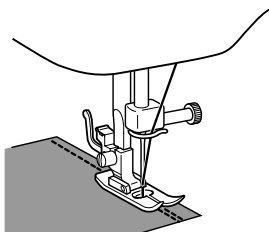

■ Rimozione del materiale dalla macchina

- 1 Arrestare la macchina.
Sollevare l'ago portandolo nella posizione più alta e accertarsi che anche la levetta del tendifilo si trovi nella posizione più alta.
- 2 Sollevare il piedino premistoffa ed estrarre delicatamente il tessuto dal lato sinistro.
- 3 Tagliare entrambi i fili con il tagliafilo posto sul lato sinistro della macchina.

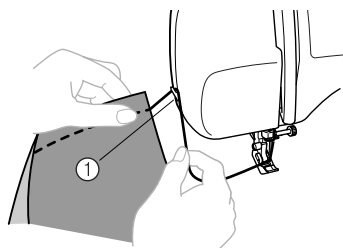

① Tagliafilo

- 4 Per preparare la macchina per la cucitura successiva, tirare circa 10 cm (4 pollici) di filo attraverso la punta del piedino premistoffa verso la parte posteriore della macchina.

■ Cucitura superiore e materiali elastici

Il punto diritto può essere utilizzato per eseguire cuciture superiori e per cucire tessuti leggeri. Il punto elastico triplo può essere utilizzato per cucire tessuti elastici.

Cucitura con punto zig-zag

Nome del punto	Disegno	Lunghezza punto [mm (pollici)]	Larghezza del punto [mm (pollici)]
Punto zig-zag		F-4 (1/64-3/16)	0-5 (0-3/16)

■ Punto zig-zag

Ruotare la manopola di selezione su Punto zig-zag e iniziare a cucire.

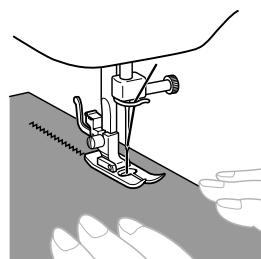

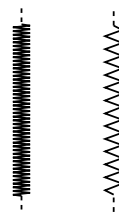

Si consiglia di cucire utilizzando il punto diritto all'inizio e alla fine dei punti zig-zag. (Questa sequenza funziona da punto di rinforzo.)



■ Punto pieno

Impostando la lunghezza del punto zig-zag nella gamma "F" si ottiene un punto pieno (punto zig-zag chiuso). Il punto pieno può essere utilizzato per eseguire asole e punti decorativi. Impostare la manopola di selezione del disegno su Punto zig-zag, la lunghezza del punto nella gamma "F" e la manopola larghezza punto tra 0 e 5.

Punto orlo invisibile

Nome del punto	Disegno	Lunghezza punto [mm (pollici)]	Larghezza del punto [mm (pollici)]
Punto orlo invisibile		F-2 (1/64-1/16)	3-5 (1/8-3/16)
Punto orlo invisibile elastico		F-1,5 (1/64-1/16)	3-5 (1/8-3/16)
Punto orlo invisibile elastico		F-1,5 (1/64-1/16)	3-5 (1/8-3/16)

Il punto orlo invisibile può essere utilizzato per rifinire il bordo di un lavoro, quale l'orlo di un paio di pantaloni, nascondendo i punti. Utilizzare il punto orlo invisibile quando si cuce su tessuti non elastici e il punto orlo invisibile elastico per i tessuti elastici.

- Entrambi i fili devono essere dello stesso colore del tessuto.
- Piegare l'orlo verso l'interno, come indicato nella Fig. A, quindi piegare il bordo del tessuto come nella Fig. B. Sovrapporre il bordo di 6 mm (15/64 di pollice).
- Impostare la manopola di selezione del disegno su Punto orlo invisibile o su punto orlo invisibile elastico, quindi impostare la lunghezza del punto.
- Cucire la piega come nella Fig. C.

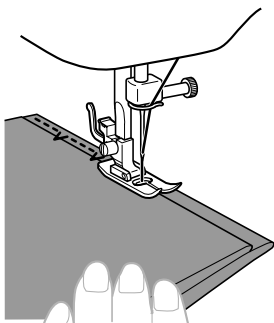

- Aprendo il tessuto, si otterrà un punto orlo invisibile come illustrato nella Fig. D.

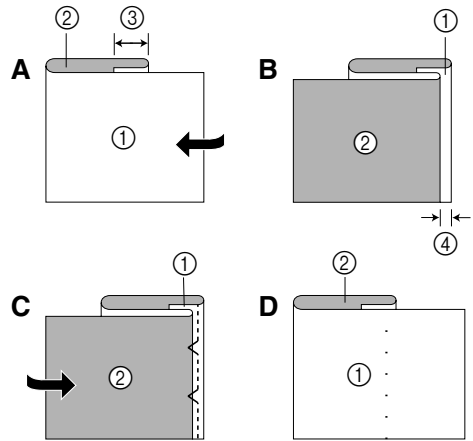

- ① Lato dritto del tessuto
- ② Lato rovescio del tessuto
- ③ 10 mm (3/8 di pollice)
- ④ 5 mm (3/16 di pollice)



Nota

- Il punto orlo invisibile elastico è utile per i tessuti elastici.

Punti orlo a conchiglia

Nome del punto	Disegno	Lunghezza punto [mm (pollici)]	Larghezza del punto [mm (pollici)]
Punto orlo a conchiglia		F-3 (1/64-1/8)	3-5 (1/8-3/16)

Il punto orlo a conchiglia può essere utilizzato per cucire un bordo ondulato (tipo merletto) su tessuti leggeri.

- Impostare la manopola di selezione del disegno su Punto orlo a conchiglia.
- Regolare la tensione del filo in modo che sia superiore al normale.
- Posizionare il tessuto sotto il piedino premistoffa in modo che sia cucito di sbieco con punti dritti sulla cucitura e punti zig-zag appena sopra il bordo ripiegato.

4 Cucire a bassa velocità.

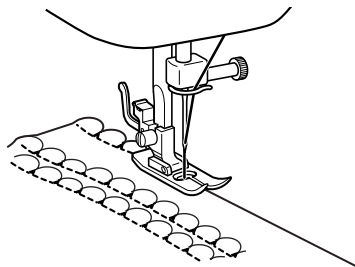

Punto elastico

Nome del punto	Disegno	Lunghezza punto [mm (pollici)]	Larghezza del punto [mm (pollici)]
Punto elastico		F-2,5 (1/64-3/32)	3-5 (1/8-3/16)

È possibile utilizzare il punto elastico per rammendare, cucire elastici o unire tessuti. Ogni procedura è spiegata sotto. Impostare la manopola di selezione del disegno su Punto elastico.

■ **Rammendo**

- 1** Impostare la manopola lunghezza punto tra "F" e 2,5.
- 2** Posizionare il tessuto di rinforzo sotto l'area che si desidera rammendare.
- 3** Cucire utilizzando un punto elastico lungo la linea dello strappo, come illustrato.

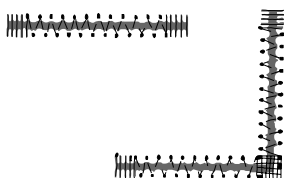

■ **Cucitura di elastici**

- 1** Posizionare l'elastico sul tessuto.
- 2** Mentre si cuce, tendere l'elastico davanti e dietro il piedino premistoffa.

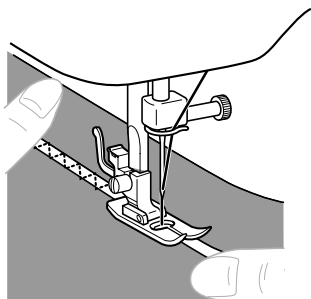

■ **Unione di tessuti**

È possibile utilizzare il punto elastico per unire insieme due pezzi di tessuto ed è molto efficace per la cucitura di tessuti lavorati a maglia. Se si utilizza un filo di nylon, il punto non sarà visibile.

- 1** Affiancare il bordo dei due pezzi di tessuto e centrarli sotto il piedino premistoffa.
- 2** Cucirli insieme utilizzando il punto elastico. Accertarsi che i bordi dei due tessuti rimangano vicini.

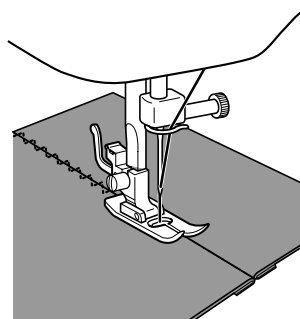

Punto doppia azione

Nome del punto	Disegno	Lunghezza punto [mm (pollici)]	Larghezza del punto [mm (pollici)]
Punto doppia azione	10	F-3 (1/64-1/8)	3-5 (1/8-3/16)
Punto di collegamento	11	F-3 (1/64-1/8)	3-5 (1/8-3/16)
Punto di sicurezza	12	F-3 (1/64-1/8)	3-5 (1/8-3/16)

Si utilizzano questi punti per unire due pezzi di tessuto, come quando si esegue un patchwork. Impostare la manopola di selezione del disegno su Punto doppia azione, Punto di collegamento o Punto di sicurezza.

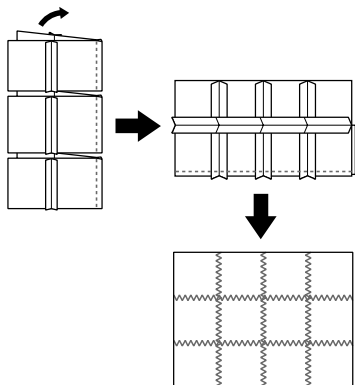

Patchwork

Nome del punto	Disegno	Lunghezza punto [mm (pollici)]	Larghezza del punto [mm (pollici)]
Punto smock	28	SS2 Fisso 2,5 (3/32)	3-5 (1/8-13/64)
Punto a giorno	32	SS2 Fisso 2,5 (3/32)	3-5 (1/8-13/64)
Punto decorativo	33	SS2 Fisso 2,5 (3/32)	3-5 (1/8-3/16)

Si utilizzano questi punti per unire due pezzi di tessuto lasciando uno spazio tra i rispettivi bordi.

- 1 Piegare i bordi dei due pezzi di tessuto per l'orlo e imbastirli su un sottile pezzo di carta, lasciando un piccolo spazio tra loro.

- 2 Impostare la manopola di selezione del disegno su Punto smock, Punto a giorno o Punto decorativo.
- 3 Cucire lungo il bordo, tirando leggermente entrambi i fili all'inizio della cucitura. Per la cucitura, utilizzare fili più spessi del normale.
- 4 Al termine della cucitura, rimuovere l'imbastitura e la carta. Rifinire eliminando i nodi sul lato rovescio all'inizio e alla fine delle cuciture.

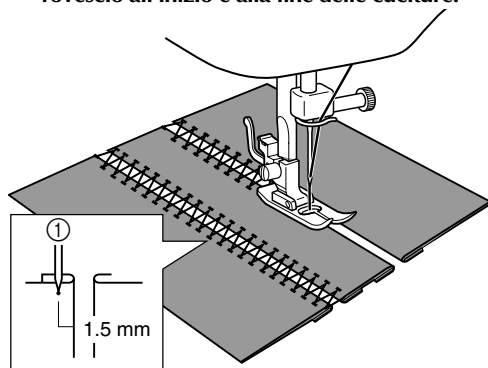

① Prima discesa dell'ago

Punto sopraggitto

Nome del punto	Disegno	Lunghezza punto [mm (pollici)]	Larghezza del punto [mm (pollici)]
Punti orlo a conchiglia elastico	9	F-3 (1/64-1/8)	3-5 (1/8-3/16)
Punto sopraggitto elastico	16	SS1 Fisso 2,5 (3/32)	3-5 (1/8-3/16)
		SS Fisso 2,5 (3/32)	
Punto sopraggitto elastico	17	SS1 Fisso 2,5 (3/32)	3-5 (1/8-3/16)
		SS Fisso 2,5 (3/32)	
Punto freccia	19	SS1 Fisso 2,5 (3/32)	3-5 (1/8-3/16)
		SS Fisso 2,5 (3/32)	
Punto freccia	20	SS1 Fisso 2,5 (3/32)	3-5 (1/8-3/16)
		SS Fisso 2,5 (3/32)	
Punto a pettine	29	SS2 Fisso 2,5 (3/32)	3-5 (1/8-3/16)
Punto a pettine	30	SS2 Fisso 2,5 (3/32)	3-5 (1/8-3/16)

Questi punti possono essere utilizzati per unire insieme le cuciture e rifinirle in un'unica operazione. I punti sopraggitto sono utili anche per cucire materiali elastici mentre il punto freccia è ideale per la cucitura del bordo di una coperta.

- 1** Impostare la manopola di selezione del disegno su un punto sopraggitto.
- 2** Posizionare il tessuto sotto il piedino premistoffa in modo che la linea di cucitura (o punta della freccia) si trovi a circa 3 mm (1/8 di pollice) a sinistra del centro del piedino premistoffa. Questo punto offre risultati migliori con un margine di cucitura di circa 5 mm (3/16 di pollice), poiché il margine consente al lato destro (zigzag) del punto di sovrapporsi al bordo tagliato del tessuto.

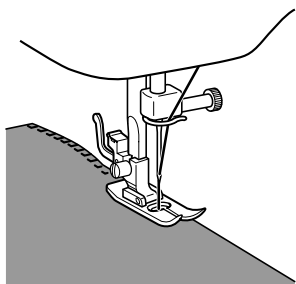

- 3** Se il margine di cucitura è più ampio del disegno/punto, tagliare l'eventuale tessuto in eccesso dopo la cucitura.

Un punto sopraggitto elastico rifinito è illustrato nella figura sotto.

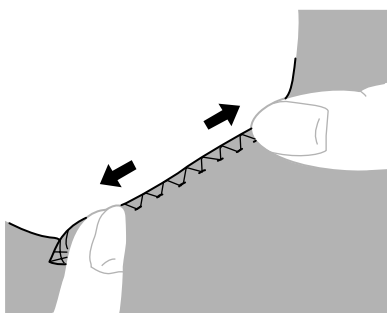

Punto piuma

Nome del punto	Disegno	Lunghezza punto [mm (pollici)]	Larghezza del punto [mm (pollici)]
Punto piuma	18 ^ ^ ^	SS1 Fisso 2,5 (3/32)	3-5 (1/8-3/16)
		SS Fisso 2,5 (3/32)	

Utilizzare il punto piuma come punto superiore decorativo per ricamare o cucire gli orli di coperte, tovaglie o tendaggi.

- 1** Impostare la manopola di selezione del disegno su Punto piuma.
- 2** Posizionare il tessuto con il lato diritto verso l'alto e cucire a 1 cm (3/8 di pollice) dal bordo del tessuto.
- 3** Tagliare vicino alla cucitura. Il punto eviterà che il tessuto si sfilacci.

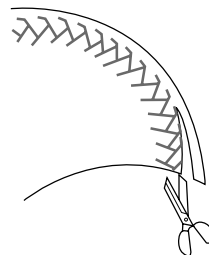







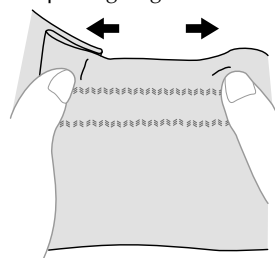



Punto elastico triplo zig-zag

Nome del punto	Disegno	Lunghezza punto [mm (pollici)]	Larghezza del punto [mm (pollici)]
Punto elastico triplo zig-zag	15 ~ ~ ~	SS1 Fisso 2,5 (3/32)	3-5 (1/8-3/16)
		SS Fisso 2,5 (3/32)	

È possibile utilizzare il punto al posto di qualsiasi punto zig-zag per cucire su tessuti elastici pesanti. Il punto elastico triplo zig-zag può anche essere utilizzato come punto superiore decorativo. Impostare la manopola di selezione del disegno su Punto elastico triplo zig-zag.



Punto decorativo

Nome del punto	Disegno	Lunghezza punto [mm (pollici)]	Larghezza del punto [mm (pollici)]
Punto triangolare	13 	F-1,5 (1/64-1/16)	3-5 (1/8-3/16)
Punto decorativo	21 	SS1 Fisso 2,5 (3/32)	3-5 (1/8-3/16)
		SS Fisso 2,5 (3/32)	
Punto a foglia	22 	SS1 Fisso 2,5 (3/32)	3-5 (1/8-3/16)
		SS Fisso 2,5 (3/32)	
Punto ad albero	23 	SS1 Fisso 2,5 (3/32)	3-5 (1/8-3/16)
		SS Fisso 2,5 (3/32)	
Punto gambe	24 	SS1 Fisso 2,5 (3/32)	3-5 (1/8-3/16)
		SS Fisso 2,5 (3/32)	
Punto decorativo	25 	SS1 Fisso 2,5 (3/32)	3-5 (1/8-3/16)
		SS Fisso 2,5 (3/32)	
Punto sopraggitto elastico	26 	SS2 Fisso 2,5 (3/32)	3-5 (1/8-13/64)
Punto sopraggitto elastico	27 	SS2 Fisso 2,5 (3/32)	3-5 (1/8-13/64)
Punto decorativo	31 	SS2 Fisso 2,5 (3/32)	3-5 (1/8-3/16)
Punto orlo decorativo	34 	SS2 Fisso 2,5 (3/32)	3-5 (1/8-3/16)
Punto decorativo	35 	SS2 Fisso 2,5 (3/32)	3-5 (1/8-3/16)

Questi punti possono essere utilizzati per cuciture superiori decorative e per punti smock. Impostare la manopola di selezione del disegno su Punto triangolare, Punto foglia, ecc.

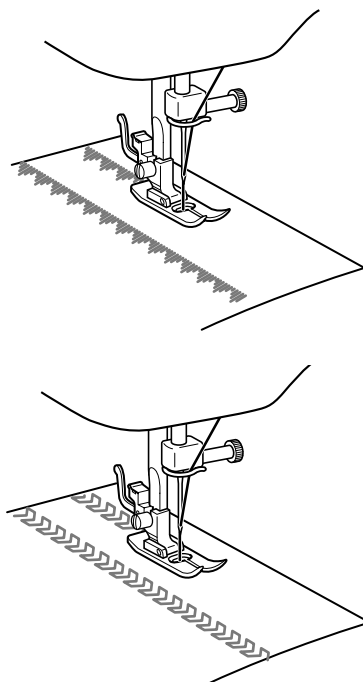

4 CUCITURA DI ASOLE E BOTTONI

Esecuzione di un'asola

Disegno	Lunghezza punto [mm (pollici)]	Larghezza punto [mm (pollici)]	Piedino
	F-1,5 (1/64-1/16)	3-5 (1/8 - 3/16)	Piedino per asole



Promemoria

- Si consiglia di fare pratica con la realizzazione di asole su un campione di tessuto prima di provare sull'indumento effettivo.
- Quando si eseguono asole su tessuti morbidi, porre un materiale stabilizzatore sul rovescio del tessuto.

- 1 Con un gessetto, segnare sul tessuto la posizione e la lunghezza dell'asola.
- 2 Applicare il piedino per asole e premere indietro il telaio fino a quando si blocca con l'insero di plastica rivolto verso la parte anteriore.

⚠ ATTENZIONE





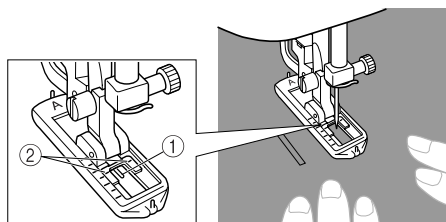



- Se non si installa il piedino premistoffa con l'orientamento corretto, l'ago potrebbe toccarlo piegandosi o rompendosi, con conseguente rischio di lesioni. (Vedere pagina 9 per l'orientamento corretto del piedino premistoffa).

- 3 È necessario cucire prima la travetta anteriore. Posizionare il segno della travetta sotto il centro del piedino premistoffa e allinearli alle due linee sul piedino premistoffa.



- 1 Parte anteriore del segno di gesso
- 2 Linee rosse

■ Esecuzione di un'asola

Punto	Sezione cucita	Disegno
Punto 1 (Travetta anteriore)		
		<ol style="list-style-type: none"> 1. Impostare la manopola di selezione del disegno su 'a'. 2. Abbassare il piedino premistoffa e cucire 5-6 punti. 3. Arrestare la macchina quando l'ago si trova sul lato sinistro dei punti, quindi sollevare l'ago dal materiale.
Punto 2 (Lato sinistro)		
		<ol style="list-style-type: none"> 1. Ruotare la manopola di selezione del disegno su 'b'. 2. Cucire lungo la linea tracciata con il gesso. 3. Arrestare la macchina quando l'ago si trova sul lato sinistro del punto, quindi sollevare l'ago.
Punto 3 (Travetta posteriore)		
		<ol style="list-style-type: none"> 1. Ruotare la manopola di selezione del disegno su 'c' (stessa posizione del punto 1). 2. Cucire 5-6 punti. 3. Arrestare la macchina quando l'ago si trova sul lato destro del punto, quindi sollevare l'ago dal materiale.
Punto 4 (Lato destro)		
		<ol style="list-style-type: none"> 1. Impostare la manopola di selezione del disegno su 'd'. 2. Cucire il lato destro fino a quando l'ago raggiunge i punti cuciti nel punto 1.

■ Fissaggio della cucitura e taglio dell'asola

- 1 Per fissare la cucitura, ruotare il materiale a 90 gradi in senso antiorario e cucire punti dritti fino al termine della travetta anteriore dell'asola.
- 2 Rimuovere il materiale dalla macchina. Si consiglia di posizionare gli spilli su entrambe le estremità dell'asola per evitare che i punti siano tagliati.

- 3** Tagliare un'apertura al centro dell'asola con un taglia asole. Fare attenzione a non tagliare i punti.

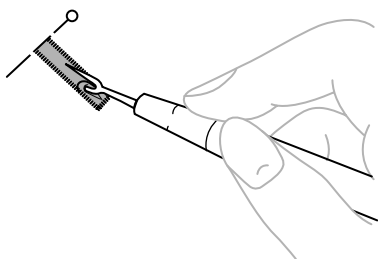

ATTENZIONE

- Quando si utilizza il taglia asole per aprire l'asola, tenere le mani o le dita lontane dal percorso del taglia asole. Il taglia asole potrebbe scivolare e provocare lesioni.

Regolazione delle asole

Se la cucitura sui due lati dell'asola non è uguale, è possibile effettuare le seguenti regolazioni.

- 1** Impostare la manopola lunghezza punto tra "F" e 1,5 e cucire l'asola su un ritaglio di tessuto per controllare l'alimentazione del materiale.
- 2** Se il lato destro dell'asola risultasse troppo grossolano o troppo ravvicinato, regolare l'alimentazione del materiale con la manopola lunghezza punto.

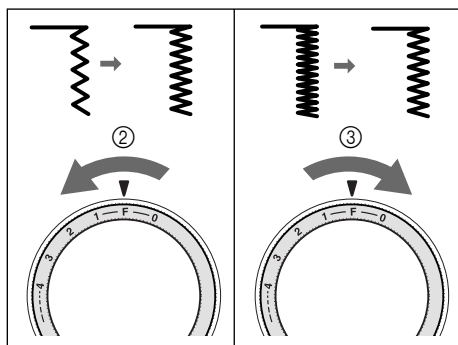
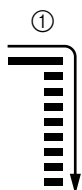

- ① Lato destro
② Più corto
③ Più lungo

- 3** Dopo aver ottenuto un'alimentazione soddisfacente sul lato destro, cucire l'asola e osservare l'alimentazione.

- 4** Se il lato sinistro risultasse troppo grossolano o troppo ravvicinato, rispetto al lato destro, regolare la vite dell'equilibratore asole come descritto di seguito.

Se il lato sinistro risultasse troppo grossolano, ruotare la vite dell'equilibratore asole con un cacciavite grande nella direzione -.

Se il lato sinistro risultasse troppo ravvicinato, ruotare la vite dell'equilibratore asole con un cacciavite grande nella direzione +.

- Questa regolazione assicura che entrambi i lati dell'asola siano uguali.

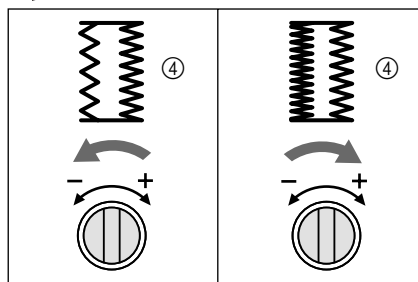
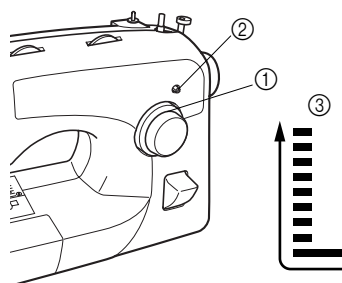

- ① Manopola lunghezza punto
② Vite dell'equilibratore asole
③ Lato sinistro
④ Aspetto dell'asola

Cucitura di bottoni

Nome del punto	Disegno	Lunghezza punto [mm (pollici)]	Larghezza punto [mm (pollici)]	Piedino	Altro
Punto zig-zag		F (1/64)	Qualsiasi	Piedino per cucitura di bottoni	Placca di rammendo

- Misurare la distanza tra le asole e impostare la manopola di selezione del disegno su Punto zig-zag, quindi stabilire la larghezza desiderata.
- Rimuovere dalla presa la spina dell'alimentazione.
- Sostituire il piedino con il piedino per la cucitura di bottoni.
- Posizionare la placca di rammendo sulla placca ago.

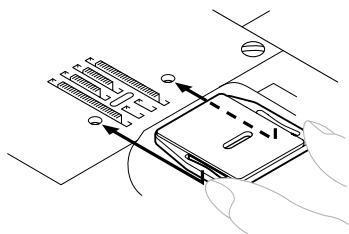

- Collegare la spina di alimentazione a una presa a muro.
- Collocare un bottone tra il piedino e il tessuto e assicurarsi che l'ago entri nei fori senza toccare il bottone. Se tocca il bottone, vedere il punto 1.

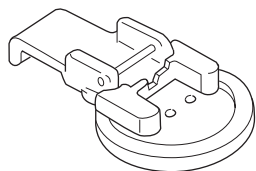

- Cucire circa 10 punti a bassa velocità.

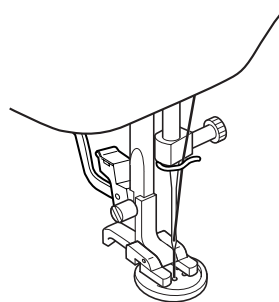

- Rimuovere il materiale dalla macchina. Tagliare i fili superiore e inferiore e legare entrambi i fili sul retro del materiale.

⚠ ATTENZIONE

- Assicurarsi che l'ago non tocchi il bottone durante la cucitura. L'ago potrebbe rompersi e provocare lesioni.

Cucitura di cerniere

Nome del punto	Disegno	Lunghezza punto [mm (pollici)]	Larghezza punto [mm (pollici)]	Piedino
Punto diritto	2 	2-3 (1/16-1/8)	2,5 (centrale) (3/32)	Piedino per cerniere

Il piedino per cerniere può essere utilizzato per cucire diversi tipi di cerniere e può essere posizionato facilmente sul lato destro o sinistro dell'ago.

Quando si cuce il lato destro della cerniera, fissare il gambo al perno di sinistra del piedino per cerniere. Quando si cuce il lato sinistro della cerniera, fissare il gambo al perno di destra del piedino per cerniere.

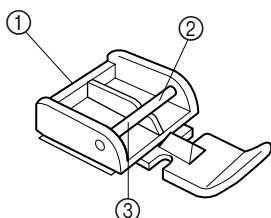

- ① Piedino per cerniere
- ② Perno di destra per la cucitura del lato sinistro della cerniera
- ③ Perno di sinistra per la cucitura del lato destro della cerniera

- 1** Impostare la manopola di selezione del disegno su Punto diritto. Impostare la lunghezza del punto tra 2 (1/16 di pollice) e 3 (1/8 di pollice). Regolare la larghezza del punto su 2,5 (3/32 di pollice).
- 2** Abbassare la leva del piedino premistoffa e fissare sul gambo il perno di destra o di sinistra del piedino per cerniere.
- 3** Piegare il bordo del materiale di 2 cm (3/4 di pollice) e collocare la cerniera sotto la sezione piegata. Abbassare l'ago nell'incavo situato sul lato destro o sinistro del piedino per cerniere.

ATTENZIONE

- Prima di iniziare a cucire, ruotare manualmente il volantino per assicurarsi che l'ago non tocchi il piedino per cerniere. Se si sceglie un punto diverso, l'ago toccherà il piedino premistoffa e si romperà, con conseguente rischio di lesioni.

- 4** Cucire entrambi i lati, partendo dalla parte inferiore della cerniera verso la parte superiore. Per ottenere i risultati migliori, l'ago deve essere posizionato sul lato cerniera del piedino.

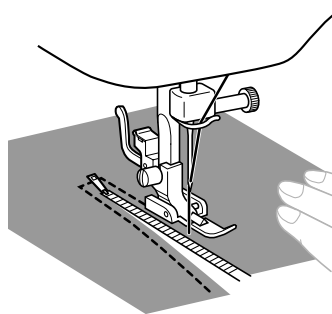

- 5** Per cucire il lato opposto della cerniera, spegnere innanzitutto la macchina e sollevare la leva del piedino premistoffa. Rilasciare il piedino per cerniere premendo il pulsante che si trova sul retro del piedino, quindi montare il piedino sull'altro lato della cerniera. Continuare a cucire usando il perno su quel lato del piedino per cerniere.

ATTENZIONE

- Assicurarsi che l'ago non tocchi la cerniera durante la cucitura. Toccando la cerniera, l'ago potrebbe rompersi provocando lesioni.

Arricciature

Nome del punto	Disegno	Lunghezza punto [mm (pollici)]
Punto diritto	2 	4 (3/16)

- 1** Impostare la manopola di selezione del disegno su Punto diritto.
- 2** Allentare la tensione del filo superiore in modo che il filo inferiore rimanga sul lato inferiore del materiale.
- 3** Cucire una fila singola (o diverse file) di punti dritti.
- 4** Tirare i fili inferiori per arricciare il materiale.

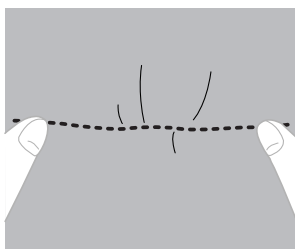

Rammendo

Nome del punto	Disegno	Lunghezza punto [mm (pollici)]	Piedino	Altro
Punto diritto	2 	Qualsiasi	Piedino premistoffa zig-zag	Placca di rammendo

- 1** Rimuovere dalla presa la spina dell'alimentazione. Posizionare la placca di rammendo sulla placca ago. Collegare la spina di alimentazione a una presa a muro.

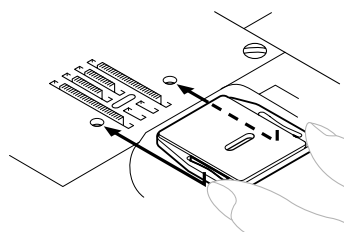

- 2** Impostare la manopola di selezione del disegno su Punto diritto.
- 3** Posizionare la sezione che si desidera rammendare sotto il piedino premistoffa insieme al tessuto per il rinforzo.
- 4** Abbassare il piedino premistoffa.
- 5** Iniziare a cucire alternando delicati movimenti di allontanamento e avvicinamento a sé del lavoro.
- 6** Ripetere questo movimento fino a quando la sezione da rammendare non sia completa di linee parallele di punti.

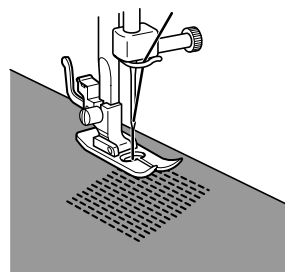

Applicazioni

Nome del punto	Disegno	Lunghezza punto [mm (pollici)]	Larghezza punto [mm (pollici)]
Punto zig-zag		F-2 (1/64-1/16)	Qualsiasi

È possibile creare un'applicazione tagliando un pezzo diverso di tessuto con la forma desiderata e utilizzandolo come decorazione.

- 1 Imbastire il motivo tagliato sul tessuto.
- 2 Cucire attentamente seguendo il bordo del disegno con un punto zig-zag.

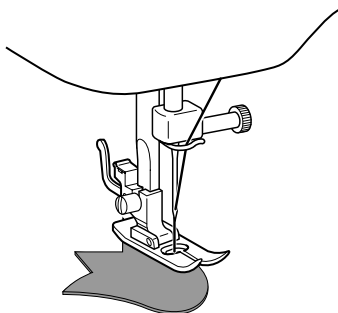

- 3 Tagliare via l'eventuale tessuto rimasto fuori dalla cucitura.

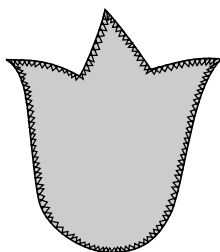

- 4 Rimuovere l'imbastitura, se necessario.



Promemoria

- Cucire punti dritti di rinforzo all'inizio e alla fine della cucitura zig-zag.



ATTENZIONE

- Controllare attentamente che l'ago non tocchi gli spilli durante la cucitura. L'ago potrebbe rompersi e provocare lesioni.

Monogrammi e ricami

Nome del punto	Disegno	Lunghezza punto [mm (pollici)]	Larghezza punto [mm (pollici)]	Piedino	Altro
Punto zig-zag		Qualsiasi	Qualsiasi	Nessuno	Placca di rammendo

- Preparazione per l'esecuzione di monogrammi e ricami

- 1 Rimuovere dalla presa la spina dell'alimentazione. Posizionare la placca di rammendo sulla placca ago e collegare la spina di alimentazione alla presa a muro.

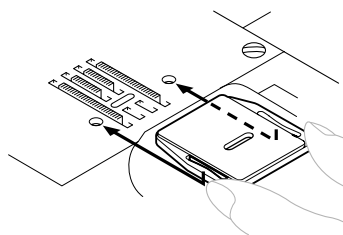

- 2 Impostare la manopola di selezione del disegno su Punto zig-zag.
- 3 Disegnare i caratteri (per i monogrammi) o il disegno (per i ricami) sulla superficie del tessuto.
- 4 Allungare il tessuto tra i cerchi da ricamo il più saldamente possibile, tenendo il lato inferiore del tessuto sul fondo del cerchio interno.
- 5 Posizionare il lavoro sotto l'ago e abbassare la barra del piedino premistoffa senza il piedino.
- 6 Tirare il filo inferiore dalla posizione di partenza ruotando il volantino ed eseguire ancora alcuni punti di fissaggio.

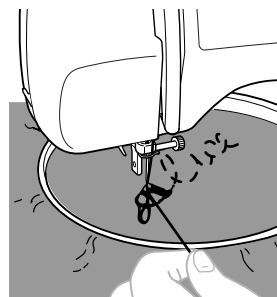

- 7** Afferrare il cerchio con il pollice e l'indice, premendo il tessuto con il medio e l'anulare e tenendo la parte esterna del cerchio con il mignolo.

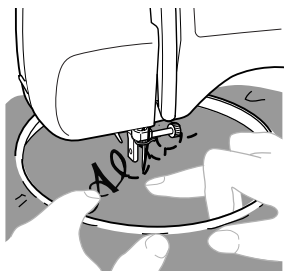

! ATTENZIONE

- Non avvicinare le dita alle parti in movimento, soprattutto agli aghi.

■ Monogrammi

- 1** Cucire spostando lentamente il cerchio lungo i caratteri a una velocità costante.
- 2** Fissare con alcuni punti diritti al termine dell'ultima lettera.

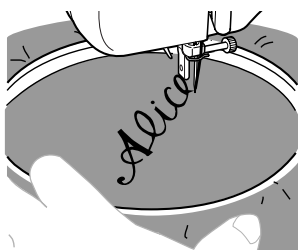

! ATTENZIONE

- Non avvicinare le dita alle parti in movimento, soprattutto agli aghi.

■ Ricami

- 1** Cucire la parte esterna del disegno spostando il cerchio da ricamo.

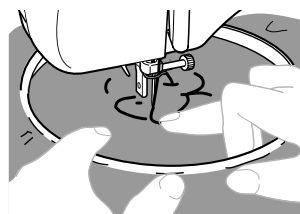

- 2** Riempire il disegno alternando la cucitura dall'esterno verso l'interno e viceversa fino a quando il disegno risulta completo. Eseguire punti molto ravvicinati.

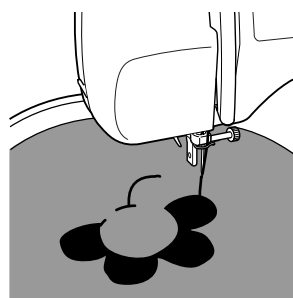

🔔 Promemoria

- È possibile eseguire punti lunghi spostando rapidamente il cerchio da ricamo e punti corti muovendolo lentamente.

- 3** Fissare con alcuni punti diritti al termine del disegno.

! ATTENZIONE

- Non avvicinare le dita alle parti in movimento, soprattutto agli aghi.

ACCESSORI OPZIONALI

Utilizzo del piedino doppio trasporto

Nome del punto	Disegno	Lunghezza punto [mm (pollici)]	Larghezza punto [mm (pollici)]
Punto diritto		1-4 (1/16-3/16)	2-3 (1/16-1/8)
Punto zig-zag		1-4 (1/16-3/16)	0-5 (0-3/16)

Questo piedino è particolarmente utile per cucire materiali quali tessuto di vinile, pelle sintetica, pelle sottile ecc., difficili da inserire durante la cucitura. Il piedino doppio trasporto evita che questi materiali si sgualiscano, scivolino o si attacchino al piedino premistoffa.



Nota

- Utilizzare il piedino doppio trasporto solo con punti diritti o zig-zag. Non utilizzare altri disegni. Non è possibile cucire punti di fermatura con il piedino doppio trasporto.

- 1** Rimuovere dalla presa la spina dell'alimentazione.
- 2** Sollevare l'ago e il piedino premistoffa.
- 3** Allentare la vite del piedino premistoffa e rimuovere il supporto del piedino premistoffa.

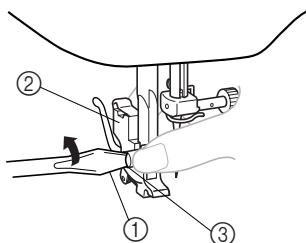

- ① Cacciavite
- ② Supporto del piedino premistoffa
- ③ Vite del piedino premistoffa

- 4** Fissare la sezione a forcella della leva di collegamento al morsetto ago e montare il piedino doppio trasporto sulla barra del piedino premistoffa.

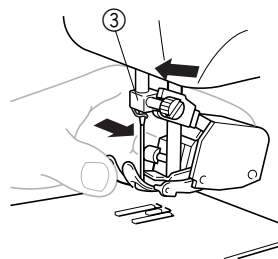
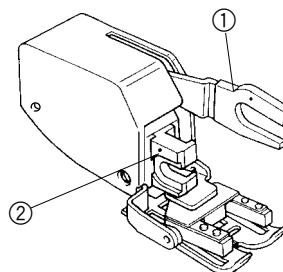

- ① Parte a forcella della leva di funzionamento
- ② Supporto barra del piedino premistoffa
- ③ Morsetto ago

- 5** Abbassare la leva del piedino premistoffa e serrare la vite del piedino premistoffa.

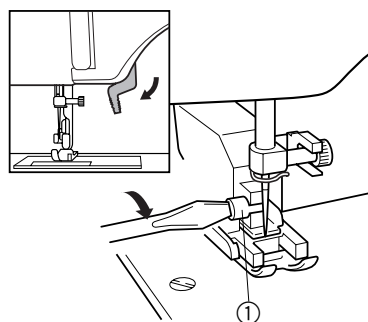

- ① Vite del piedino premistoffa

ATTENZIONE

- Serrare saldamente la vite con un cacciavite. Se la vite è lenta, l'ago potrebbe toccare il piedino premistoffa e causare lesioni.
- Prima di iniziare la cucitura, ruotare lentamente il volantino verso di sé (in senso antiorario) per assicurarsi che l'ago non tocchi il piedino premistoffa.
- Non toccare l'ago perché potrebbe provocare lesioni.



Nota

- Quando si cuce con il piedino doppio trasporto, impostare una velocità tra lenta e media.

Utilizzo del piedino per trapunte

Nome del punto	Disegno	Lunghezza punto [mm (pollici)]	Larghezza punto [mm (pollici)]	Altro
Punto diritto	2 	Qualsiasi	2,5 (3/32)	Placca di rammendo

Il piedino per trapunte è utile per rammendare e trapuntare a moto libero

- 1 Rimuovere dalla presa la spina dell'alimentazione.
- 2 Sollevare l'ago e il piedino premistoffa.
- 3 Allentare la vite del piedino premistoffa e rimuovere il supporto del piedino premistoffa.

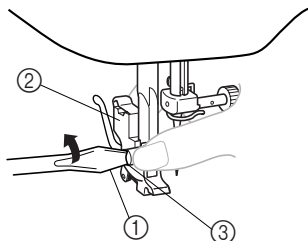

- 1 Cacciavite
- 2 Supporto del piedino premistoffa
- 3 Vite del piedino premistoffa

- 4 Montare il piedino per trapunte, accertandosi che la parte (A) indicata nell'illustrazione sia sopra la vite morsetto ago. Abbassare la leva del piedino premistoffa e serrare la vite del piedino premistoffa.

- Accertarsi che la vite morsetto ago sia serrata saldamente.

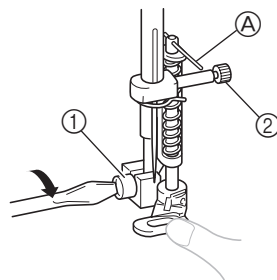

- 1 Vite del piedino premistoffa
- 2 Vite morsetto ago

ATTENZIONE

- Non toccare l'ago perché potrebbe provocare lesioni.
- Serrare saldamente la vite del supporto piedino premistoffa con un cacciavite. Se la vite è lenta, l'ago potrebbe toccare il piedino premistoffa e causare lesioni.
- Prima di iniziare la cucitura, ruotare lentamente il volantino verso di sé (in senso antiorario) per assicurarsi che l'ago non tocchi il piedino premistoffa.

- 5 Posizionare la placca di rammendo sulla placca ago. Collegare la spina di alimentazione a una presa a muro.

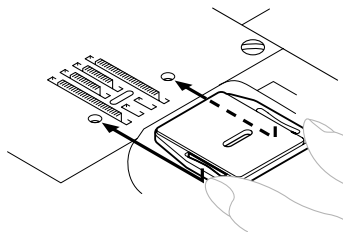

- 6 Impostare la manopola di selezione del disegno su Punto diritto.

- Prima di iniziare a cucire, disegnare il disegno da trapuntare sul tessuto.

- 7** Tendere il tessuto con entrambe le mani e muoverlo per cucire lungo il disegno tracciato.

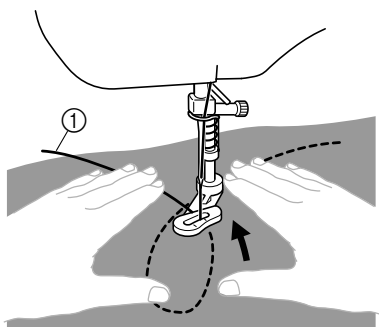

① Disegno da trapuntare

- 8** La lunghezza del punto dipende dalla rapidità con cui si sposta il tessuto e dalla velocità di cucitura della macchina. Cucire spostando il tessuto lentamente.

Utilizzo del piedino per patchwork

Nome del punto	Disegno	Lunghezza punto [mm (pollici)]	Larghezza punto [mm (pollici)]
Punto diritto	2	2-2,5 (1/16-3/32)	2,5 (centrale) (3/32)

Il piedino per patchwork può essere utilizzato per eseguire cuciture fisse quando si uniscono le parti di un patchwork.

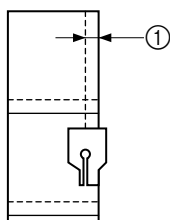
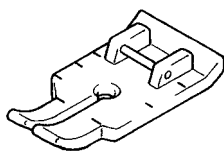

① Margine di cucitura 6,5 mm (1/4 di pollice)

- 1** Rimuovere dalla presa la spina dell'alimentazione.
- 2** Impostare la manopola di selezione del disegno su Punto diritto. Impostare la lunghezza del punto tra 2 (1/16 di pollice) e 2,5 (3/32 di pollice). Regolare la larghezza del punto su 2,5 (3/32 di pollice) (centrale).

- 3** Montare il piedino per patchwork.

- 4** Posizionare il piedino premistoffa sul tessuto e cucire come indicato nell'illustrazione seguente.

■ Raggiungimento di un margine di cucitura preciso

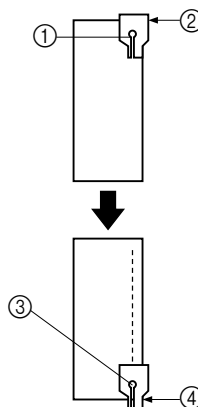

- ① Inizio della cucitura
- ② Allineare questo segno con il bordo del tessuto.
- ③ Fine della cucitura
- ④ Allineare questo segno con il bordo del tessuto.

■ Cucitura rapida di un patchwork

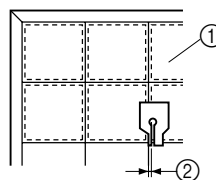

- ① Parte superiore del tessuto
- ② Cucitura 3,2 mm (1/8 di pollice)

6 **APPENDICE****MANUTENZIONE****Sostituzione della lampadina****ATTENZIONE**

- Spegnere l'interruttore generale e scollegare la macchina prima di sostituire la lampadina. Se l'interruttore generale rimane acceso durante la sostituzione della batteria, esiste il rischio di scossa elettrica. Se la macchina rimane accesa e si preme il pedale reostato, esiste il rischio di lesioni.
- Per evitare ustioni, lasciare raffreddare la lampadina prima di sostituirla.

- 1 Rimuovere dalla presa la spina dell'alimentazione.
- 2 Allentare la vite sul retro della testa di cucitura e rimuovere il coperchio della lampadina dalla macchina.

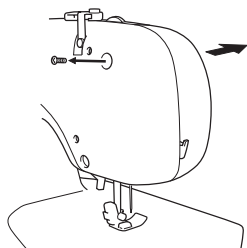

- 3 Sostituire la lampadina.

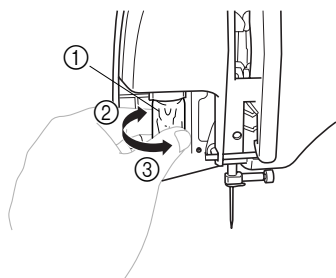

- ① Lampadina
- ② Allentare
- ③ Stringere

- 4 Riposizionare il coperchio della lampadina e serrare la vite.

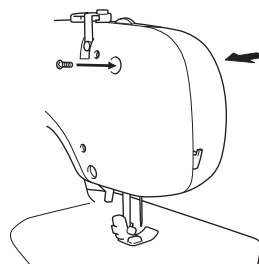
**Pulizia****ATTENZIONE**

- Scollegare la macchina prima di pulirla, altrimenti esiste il rischio di scosse elettriche o lesioni.

- 1 Spegnere la macchina e scollegarla.
- 2 Sollevare l'ago e il piedino premistoffa.
- 3 Allentare la vite del piedino premistoffa e la vite morsetto ago per rimuovere il supporto del piedino premistoffa e l'ago.

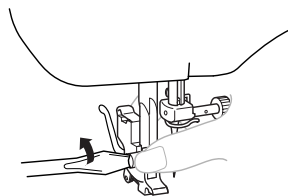

- 4 Afferrare da entrambi i lati del coperchio placca ago, e fare scivolare verso di sé il coperchio placca ago per rimuoverlo.

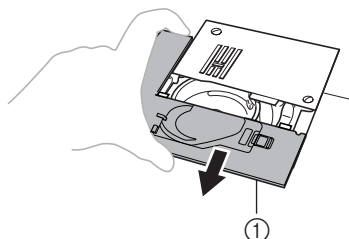

- ① Coperchio placca ago

- 5** Rimuovere le due viti con l'ausilio di una moneta. Sollevare la placca ago come indicato nell'illustrazione e farla scorrere verso sinistra per rimuoverla.

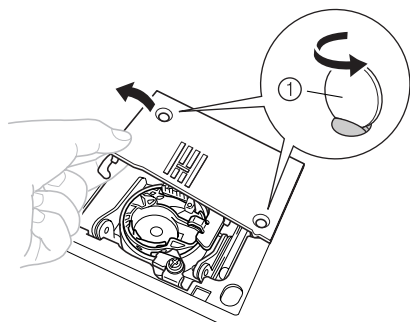

① Utilizzare una moneta o un cacciavite

- 6** Afferrare la custodia della spolina e sollevarla verso sinistra.

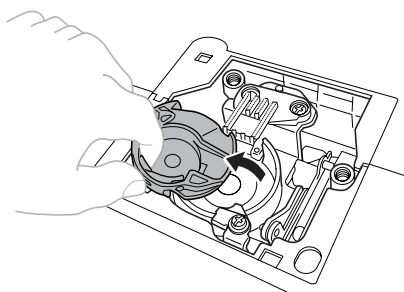

- 7** Pulire la guida del crochet e la zona circostante con lo spazzolino di pulizia o un aspirapolvere per eliminare ogni traccia di polvere.

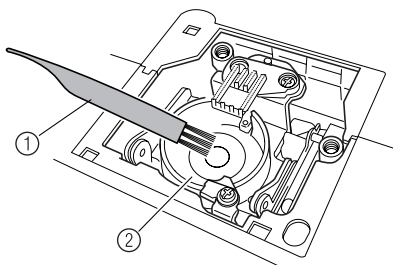

① Spazzolino di pulizia
② Guida del crochet

- Non applicare olio sulla custodia della spolina.

- 8** Inserire la custodia della spolina in modo tale che la sporgenza della spolina sia allineata con la molla.

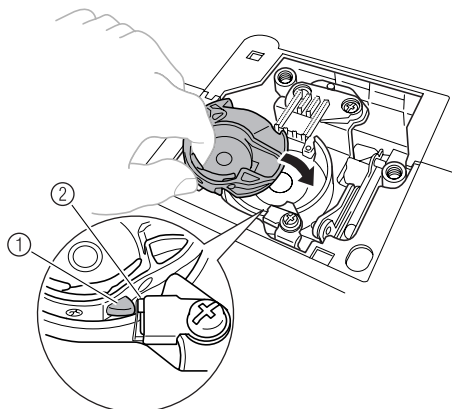

① Sporgenza
② Molla

- 9** Installare la placca ago, facendola scorrere verso destra per fissarla, quindi serrare le viti. Accertarsi che la linguetta sul lato sinistro della placca ago sia allineata con l'incavo nella custodia della spolina.

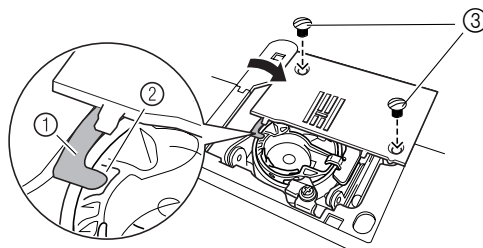

① Linguetta
② Incavo
③ Viti

- 10** Installare il coperchio placca ago. Inserire le linguette del coperchio placca ago negli incavi nella placca ago, quindi riposizionare il coperchio facendolo scorrere.

⚠ ATTENZIONE

- Non utilizzare mai una custodia della spolina graffiata; si rischia che il filo superiore si ingarbugli, che l'ago si rompa o che i risultati di cucitura siano scadenti. Per ricevere una nuova custodia della spolina (codice parte: XC8993-021), rivolgersi al più vicino centro assistenza autorizzato.
- Assicurarsi che la custodia della spolina sia montata correttamente, altrimenti l'ago potrebbe rompersi.

Risoluzione dei problemi

Se la macchina da cucire smette di funzionare correttamente, verificare l'esistenza dei seguenti problemi possibili. Se il problema persiste, rivolgersi al rivenditore o al più vicino centro assistenza autorizzato.

Sintomo	Causa possibile	Soluzione	Riferimento
La macchina da cucire non funziona.	La macchina non è collegata.	Collegare la macchina.	pagina 7
	L'interruttore generale è spento.	Accendere l'interruttore generale.	pagina 8
	L'albero avvolgitore spolina è spostato a destra.	Spostare l'albero avvolgitore spolina a sinistra.	pagina 17
	Il pedale reostato non è stato utilizzato correttamente.	Utilizzare il pedale reostato correttamente.	pagina 8
L'ago si rompe.	L'ago non è montato correttamente.	Montare l'ago correttamente.	pagina 8
	La vite morsetto ago è allentata.	Serrare saldamente la vite con il cacciavite.	pagina 9
	L'ago è piegato o spuntato.	Sostituire l'ago.	pagina 8
	Non è stata utilizzata la combinazione corretta di tessuto, filo e ago.	Scegliere un filo ed un ago adatti al tipo di tessuto da cucire.	pagina 26
	Il piedino premistoffa utilizzato non è adatto al tipo di punto che si desidera cucire.	Montare il piedino premistoffa adatto al tipo di punto da cucire.	–
	La tensione del filo superiore è eccessiva.	Allentare la tensione del filo.	pagina 25
	Il tessuto è tirato eccessivamente.	Guidare il tessuto con delicatezza.	–
	Il rocchetto non è stato inserito correttamente.	Inserire il rocchetto correttamente.	pagina 21, 25
	La zona intorno al foro della placca ago è graffiata.	Sostituire la placca ago. Rivolgersi al rivenditore o al più vicino centro assistenza autorizzato.	–
	La zona intorno al foro del piedino premistoffa è graffiata.	Sostituire il piedino premistoffa. Rivolgersi al rivenditore o al più vicino centro assistenza autorizzato.	–
	La custodia della spolina è graffiata.	Sostituire la custodia della spolina. Rivolgersi al rivenditore o al più vicino centro assistenza autorizzato.	–
Il filo superiore si spezza.	La spolina utilizzata non è stata progettata per questa macchina.	Le spoline di tipo diverso sono inadatte. Utilizzare esclusivamente una spolina prevista per questa macchina.	pagina 16
	Il filo superiore non è stato inserito correttamente. (Per esempio, il rocchetto non è installato correttamente oppure il filo è fuoriuscito dalla guida sopra l'ago).	Procedere nuovamente all'infilatura.	pagina 21
	Il filo è annodato o ingarbugliato.	Eliminare i nodi o i grovigli.	–
	L'ago non è adatto al filo utilizzato.	Scegliere un ago adatto al tipo di punto utilizzato.	pagina 26
	La tensione del filo superiore è eccessiva.	Allentare la tensione del filo.	pagina 25
Il filo è ingarbugliato.	Togliere il filo aggrovigliato. Se il filo è aggrovigliato nella custodia della spolina, pulire la custodia della spolina.	pagina 44	

Sintomo	Causa possibile	Soluzione	Riferimento
Il filo superiore si spezza.	L'ago è piegato o spuntato.	Sostituire l'ago.	pagina 8
	L'ago non è stato inserito correttamente.	Inserire l'ago correttamente.	pagina 8
	La zona intorno al foro della placca ago è graffiata.	Sostituire la placca ago. Rivolgersi al rivenditore o al più vicino centro assistenza autorizzato.	–
	La zona intorno al foro del piedino premistoffa è graffiata.	Sostituire il piedino premistoffa. Rivolgersi al rivenditore o al più vicino centro assistenza autorizzato.	–
	La custodia della spolina è graffiata o presenta una bavatura.	Sostituire la custodia della spolina. Rivolgersi al rivenditore o al più vicino centro assistenza autorizzato.	–
	La spolina utilizzata non è stata progettata per questa macchina.	Le spoline di tipo diverso sono inadatte. Utilizzare esclusivamente una spolina prevista per questa macchina.	pagina 16
Il filo inferiore si ingarbuglia o si spezza.	Il filo della spolina non è stato avvolto correttamente.	Avvolgere il filo della spolina correttamente.	pagina 16
	La spolina è graffiata o non ruota regolarmente.	Sostituire la spolina.	–
	Il filo è ingarbugliato.	Togliere il filo ingarbugliato e pulire la custodia della spolina.	pagina 44
	La spolina utilizzata non è stata progettata per questa macchina.	Le spoline di tipo diverso sono inadatte. Utilizzare esclusivamente una spolina prevista per questa macchina.	pagina 16
	L'impostazione della spolina non è corretta.	Reimpostare il filo della spolina correttamente.	pagina 18, 19, 20
La tensione del filo non è corretta.	Il filo superiore non è stato inserito correttamente.	Procedere nuovamente all'infilatura.	pagina 21
	Il filo della spolina non è stato avvolto correttamente.	Avvolgere il filo della spolina correttamente.	pagina 16
	La combinazione di filo e ago non è adatta al tessuto utilizzato.	Scegliere un filo ed un ago adatti al tipo di tessuto da cucire.	pagina 26
	Il supporto del piedino premistoffa non è stato montato correttamente.	Montare correttamente il supporto del piedino premistoffa.	–
	La tensione del filo non è corretta.	Regolare la tensione del filo superiore.	pagina 25
	La spolina utilizzata non è stata progettata per questa macchina.	Le spoline di tipo diverso sono inadatte. Utilizzare esclusivamente una spolina prevista per questa macchina.	pagina 16
	L'impostazione della spolina non è corretta.	Reimpostare il filo della spolina correttamente.	pagina 18, 19, 20
Il tessuto presenta delle grinze.	Il filo superiore o la spolina non sono stati inseriti correttamente.	Inserire il filo superiore e avvolgere il filo della spolina correttamente.	pagina 18, 19, 21
	Il rocchetto non è stato inserito correttamente.	Inserire il rocchetto correttamente.	pagina 21, 25
	Non è stata utilizzata la combinazione corretta di tessuto, filo e ago.	Scegliere un filo ed un ago adatti al tipo di tessuto da cucire.	pagina 26
	L'ago è piegato o spuntato.	Sostituire l'ago.	pagina 8

Sintomo	Causa possibile	Soluzione	Riferimento
Il tessuto presenta delle grinze.	Quando si cuciono tessuti leggeri, il punto risulta troppo spesso.	Sistemare un materiale stabilizzatore sotto il tessuto durante la cucitura.	–
	La tensione del filo non è corretta.	Regolare la tensione del filo superiore.	pagina 25
Vengono saltati dei punti.	Il filo superiore non è stato inserito correttamente.	Procedere nuovamente all'infilatura.	pagina 21
	Non è stata utilizzata la combinazione corretta di tessuto, filo e ago.	Scegliere un filo ed un ago adatti al tipo di tessuto da cucire.	pagina 26
	L'ago è piegato o spuntato.	Sostituire l'ago.	pagina 8
	L'ago non è stato inserito correttamente.	Inserire l'ago correttamente.	pagina 8
	Si è accumulata polvere sotto la placca ago o nella custodia della spolina.	Rimuovere il coperchio placca ago e pulire la placca e la custodia della spolina.	pagina 44
Durante la cucitura viene emesso un rumore stridente.	Si è accumulata polvere nelle griffe di trasporto o nella custodia della spolina.	Pulire la custodia della spolina.	pagina 44
	Il filo superiore non è stato inserito correttamente.	Procedere nuovamente all'infilatura.	pagina 21
	La custodia della spolina è graffiata.	Sostituire la custodia della spolina. Rivolgersi al rivenditore o al più vicino centro assistenza autorizzato.	–
	La spolina utilizzata non è stata progettata per questa macchina.	Le spoline di tipo diverso sono inadatte. Utilizzare esclusivamente una spolina prevista per questa macchina.	pagina 16
Non è possibile utilizzare l'infila ago.	Il supporto dell'ago non è stato spostato nella posizione più alta.	Ruotare il volantino verso di sé (in senso antiorario) per sollevare il supporto per ago e portarlo nella posizione più alta.	pagina 22
	L'ago non è stato inserito correttamente.	Inserire l'ago correttamente.	pagina 8
Il punto non viene cucito correttamente.	Il piedino premistoffa utilizzato non è adatto al tipo di punto prescelto.	Montare il piedino premistoffa adatto al tipo di punto da cucire.	–
	La tensione del filo non è corretta.	Regolare la tensione del filo superiore.	pagina 25
	Il filo è ingarbugliato.	Togliere il filo aggrovigliato. Se il filo è aggrovigliato nella custodia della spolina, pulire la custodia della spolina.	pagina 44
Il tessuto non viene alimentato.	I punti sono troppo ravvicinati.	Aumentare la lunghezza del punto.	–
	La placca di rammendo è montata sulla placca ago.	Rimuovere la placca di rammendo.	–
	Non è stata utilizzata la combinazione corretta di tessuto, filo e ago.	Scegliere un filo ed un ago adatti al tipo di tessuto da cucire.	pagina 26
	Il filo è ingarbugliato.	Togliere il filo aggrovigliato. Se il filo è aggrovigliato nella custodia della spolina, pulire la custodia della spolina.	pagina 44
La luce dell'area di lavoro non si accende.	La luce dell'area di lavoro è danneggiata.	Sostituire la lampadina.	pagina 44

INDICE

A	
Accessori	6
opzionali	6, 41
Ago	
combinazioni con tessuto e filo	26
controllo	8
sostituzione	8
Ago gemello	
cucitura	24
montaggio	9, 25
Alimentazione generale	8
Applicazioni	39
Arricciature	38
Asola	
esecuzione	34
regolazione	35
B	
Bottoni	
cucitura	36
C	
Collegamento spine	7
Combinazioni di tessuto, filo e ago	26
Cucitura con punto diritto	27
Cucitura con punto zig-zag	28
Cucitura di cerniere	37
Cucitura elastica	15
D	
Disegni	12
E	
Estrazione del filo inferiore	24
G	
Guida del crochet	
pulizia	44
I	
Infila ago	22
Infilatura	
ago gemello	25
inferiore	18, 19
infila ago	22
superiore	21
Infilatura inferiore	18
spolina per avvolgimento rapido	19, 24
Infilatura superiore	21
Interruttore luce	8
Istruzioni per il disimballaggio	2
Istruzioni per l'imballaggio	2
L	
Lampadina	
sostituzione	44
Leva di cucitura di ritorno	15
M	
Manopola di regolazione della tensione superiore	25
Manopola di selezione del disegno	11
Manopola larghezza punto	15
Manopola lunghezza punto	14
Manutenzione	44
Monogrammi	39
P	
Parti principali	5
Patchwork	31
Pedale reostato	8
Piedino doppio trasporto	41
Piedino per patchwork	43
Piedino per trapunte	42
Piedino premistoffa	
sostituzione	9
Placca di rammendo	36, 38, 39, 42
Portarocchetto	16, 21
supplementare	25
Prolunga base piana	10
Pulizia	44
Punti	
incorporati	29
punti	12
Punti decorativi	33
Punti orlo a conchiglia	29
Punto doppia azione	31
Punto elastico	30
Punto elastico triplo zig-zag	32
Punto orlo invisibile	29
Punto pieno	28
Punto piuma	32
Punto soprappiù	31
R	
Rammendo	38
Ricami	39
Risoluzione dei problemi	46
S	
Spolina	
avvolgimento	16
Spolina per avvolgimento rapido	19, 24
Stile a braccio mobile	10
T	
Tagliafilo	28
Tensione filo	25
V	
Vite dell'equilibratore asole	35
Volantino	21

