

---

---

# Bruksanvisning

---

---

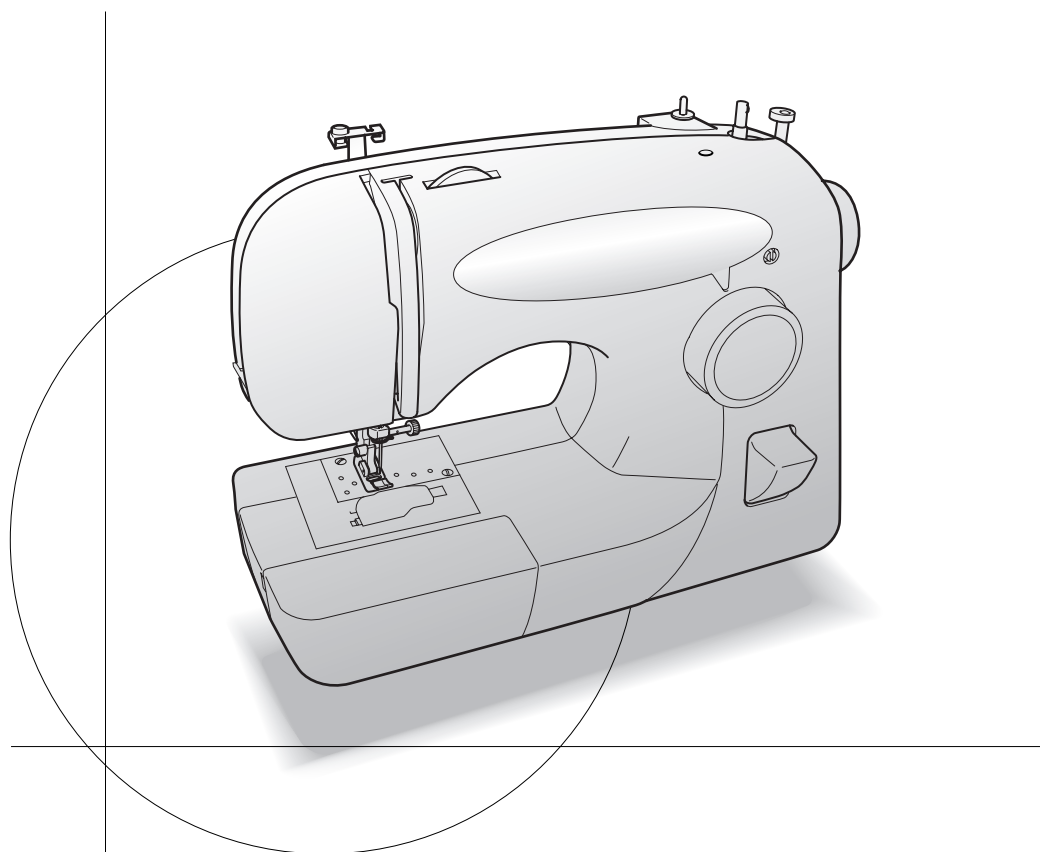

**brother**<sup>®</sup>

## VIKTIGA SÄKERHETSFÖRESKRIFTER

När maskinen används ska grundläggande säkerhetsåtgärder alltid vidtas, inklusive följande:

Läs alla instruktioner före användning.

### **FARA** - För att minska risken för elstötar:

1. Maskinen får aldrig lämnas obevakad när den är ansluten till nätströmmen. Dra alltid ut kontakten ur vägguttaget omedelbart efter användning och före rengöring.
2. Dra alltid ur sladden till maskinen innan du byter glödlampa. Byt glödlampan mot samma typ (15 W).

### **VARNING** - För att minska risken för brännskador, brand, elstötar och personskador:

1. Låt inte maskinen användas som leksak. Stor uppmärksamhet krävs när maskinen används av eller i närheten av barn.
2. Använd enbart maskinen för det den är avsedd för och såsom beskrivs i denna bruksanvisning. Använd endast tillbehör rekommenderade av tillverkaren enligt denna bruksanvisning.
3. Använd aldrig maskinen om sladden eller kontakten är skadad, om den inte fungerar korrekt, har tappats, skadats eller doppats i vatten. Returnera maskinen till närmaste auktoriserade återförsäljare eller servicecenter för inspektion, reparation och elektrisk eller mekanisk justering.
4. Använd aldrig maskinen om några lufthål är blockerade. Håll lufthålen på maskinen och fotpedalen fria från ansamlad ludd, damm och löst tyg.
5. Tappa eller för aldrig in föremål i några öppningar.
6. Använd inte maskinen utomhus.
7. Använd inte maskinen där aerosoler (sprayer) används eller syrgas ges.
8. För att koppla bort maskinen, vrid huvudströmbrytaren till läget märkt "O" vilket betyder av, och dra sedan ut kontakten ur vägguttaget.
9. Dra inte ut kontakten genom att dra i sladden. Håll i kontakten, inte sladden, när du drar ut den ur vägguttaget.
10. Håll fingrarna borta från rörliga delar. Speciell uppmärksamhet krävs kring maskinens nål.
11. Använd alltid rätt nålplatta. Fel platta kan göra att nålen bryts av.
12. Använd inte böjda nålar.
13. Dra inte i eller skjut på tyget under sömnad. Det kan böja nålen vilket kan göra att den bryts av.
14. Ställ in maskinen i läget märkt "O" för att stänga av den när du utför justeringar i närheten av nålen, t ex när den träs eller byts, spolen träs eller pressarfoten byts och liknande.
15. Dra alltid ut maskinens kontakt ur vägguttaget när du tar bort skydd, smörjer eller gör några av de justeringar som nämns i bruksanvisningen.
16. Maskinen är inte avsedd att användas av små barn eller klena personer utan övervakning.
17. Små barn bör övervakas för att säkerställa att de inte leker med maskinen.

**SPARA DESSA FÖRESKRIFTER**  
**Denna maskin är avsedd för hemmabruk.**

## UPPACKNINGSANVISNINGAR

Behåll kartongen och allt förpackningsmaterial. Du kanske måste lämna eller skicka maskinen på reparation. Om du inte packar den ordentligt, eller inte använder rätt förpackningsmaterial, kan maskinen skadas. Följ bilden nedan när du packar upp maskinen.

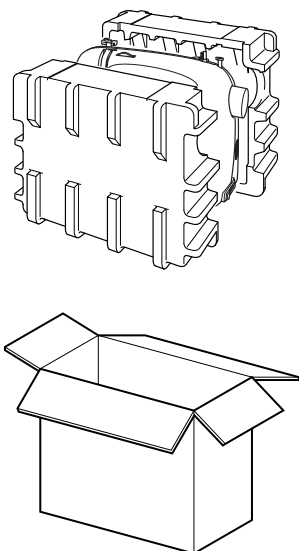

### VIKTIGT

- **Detta förpackningsmaterial är konstruerat för att förhindra skador. Spara detta förpackningsmaterial om du behöver lämna eller skicka maskinen på reparation.**

## LÄS DESSA ANVISNINGAR INNAN DU ANVÄNDER MASKINEN.

### För att använda maskinen på ett säkert sätt

1. Titta på nålen hela tiden när du syr. Ta inte på handhjulet, trådupptagningen, nålen eller andra rörliga delar.
2. Kom ihåg att stänga av strömbrytaren och dra ut kontakten:
  - När du slutat använda maskinen
  - När du byter eller tar bort nålen eller andra delar
  - Om det inträffar ett strömavbrott när du använder maskinen
  - Om du kontrollerar eller rengör maskinen.
3. Placera inget på fotpedalen.

### För att utöka maskinens livslängd

1. Lagra inte maskinen i direkt solljus eller på fuktiga platser. Använd eller förvara inte maskinen i närheten av element, strykjärn, halogenlampor eller andra heta föremål.
2. Använd enbart mild tvål eller rengöringsmedel vid rengöring av utsidan. Bensen, thinner och slipande pulver kan skada höljet och maskinen och ska därför aldrig användas.
3. Tappa inte maskinen eller slå på den.
4. Läs alltid bruksanvisningen innan du byter eller sätter i pressarfötter, nål eller andra delar, så att du sätter i dem på rätt sätt.

### För att reparera eller justera maskinen

Om maskinen går sönder, eller om du behöver justera den, följ först felsökningstabellen i bilagan till denna bruksanvisning för att kontrollera och justera maskinen själv. Om problemet kvarstår, kontakta en auktoriserad återförsäljare.

# INNEHÅLL

VIKTIGA SÄKERHETSFÖRESKRIFTER .....	1
UPPACKNINGSANVISNINGAR .....	2
INNEHÅLL .....	4

## 1. LÄR KÄNNA SYMASKINEN .....

7

HUVUDELAR .....	8
-----------------	---

TILLBEHÖR .....	9
-----------------	---

Extra tillbehör .....	9
-----------------------	---

ANVÄNDA SYMASKINEN .....	10
--------------------------	----

Ansluta kontakter .....	10
-------------------------	----

Huvudströmbrytare och strömbrytare för sylampa .....	11
--	----

Fotpedal .....	11
----------------	----

Kontrollera nålen .....	11
-------------------------	----

Byta nål .....	12
----------------	----

Byta pressarfot .....	13
-----------------------	----

Flatbäddstillbehör .....	14
--------------------------	----

REGLAGEN .....	15
----------------	----

Stygnavlsratt .....	15
---------------------	----

Mönster och sömnamn .....	16
---------------------------	----

Backspak .....	17
----------------	----

Använda friarm .....	17
----------------------	----

TRÄDA MASKINEN .....	18
----------------------	----

Spola upp tråd på spolen .....	18
--------------------------------	----

Undertråd .....	20
-----------------	----

Trädning av undertråd (för trädning med ett grepp) .....	21
--	----

Trädning av övertråd .....	23
----------------------------	----

Använda nålträdaren (modeller med nålträdare) .....	24
---	----

Dra upp undertråden .....	26
---------------------------	----

Sy med tvillingnål .....	27
--------------------------	----

Trådspänning .....	28
--------------------	----

KOMBINATIONER AV TYG,TRÅD OCH NÅL .....	29
---	----

## 2. RAKSÖM OCH SICKSACKSÖM .....

31

Läs detta innan du syr .....	32
------------------------------	----

Raksöm .....	32
--------------	----

Sy sicksacksöm .....	34
----------------------	----

## 3. INBYGGDA SÖMMAR .....

35

Osynlig fällsöm .....	36
-----------------------	----

Elastisk söm .....	36
--------------------	----

Sömmar över kanten .....	37
--------------------------	----

## 4. SY KNAPPHÅL OCH KNAPPAR .....

39

Göra ett knapphål .....	40
-------------------------	----

Justera knapphål .....	41
------------------------	----

Sy knappar .....	42
------------------	----

## 5. ANVÄNDA TILLBEHÖR OCH APPLIKATIONER .....43

Sätta i blytlås .....	44
Rynkor .....	45
Stoppa .....	45
Applikationer .....	46
Sy monogram och Brodera .....	47

### **EXTRA TILLBEHÖR .....49**

Använda gångfoten .....	49
Använda kviltningsfoten .....	50
Använda kvartstums kviltningsfot .....	51

## 6. BILAGA .....53

### **UNDERHÅLL .....54**

Byta glödlampan .....	54
Rengöring .....	55
Felsökning .....	57
Packa maskinen .....	60

### **SAKREGISTER .....61**



**1**

## **LÄR KÄNNA SYMASKINEN**



## HUVUDELAR

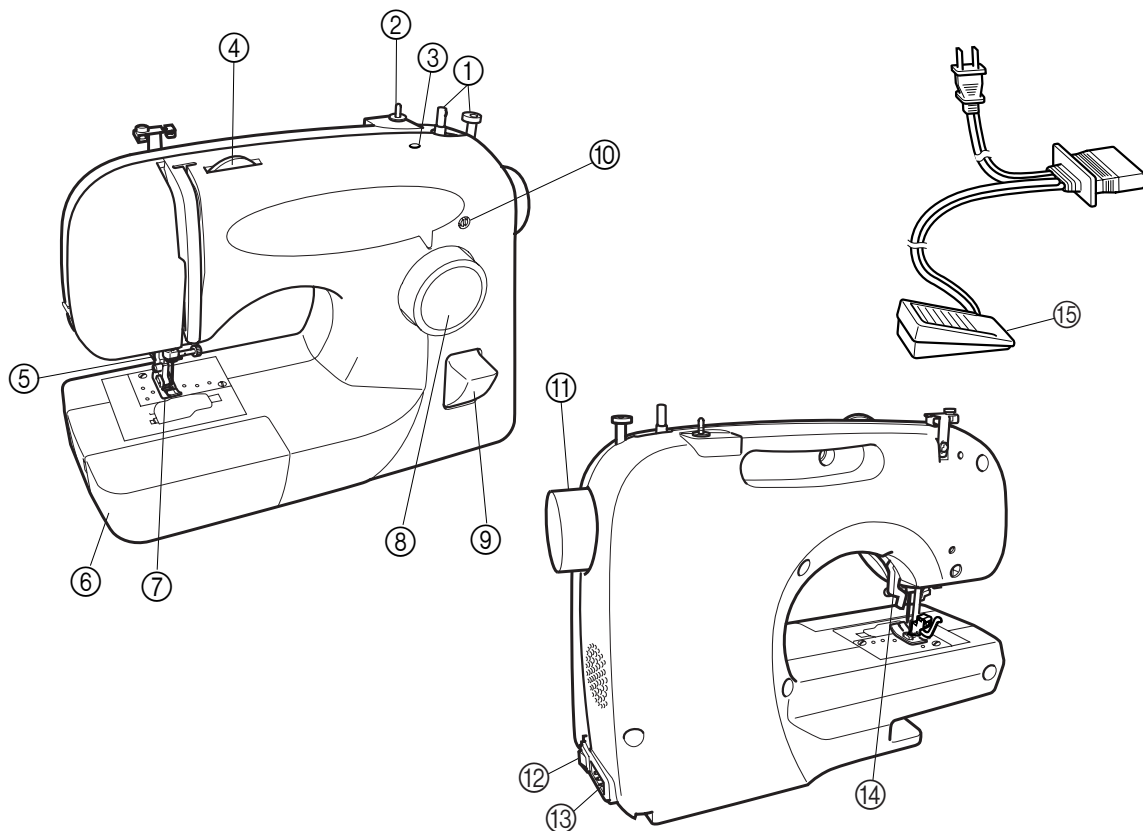

- ① **Spolmekanism (sidan 18)**  
Denna spolrar upp tråden på spolen, som du använder för undertråden.
- ② **Trådrullsstativ (sidan 18, 23)**
- ③ **Hål för vertikalt trådrullsstativ (sidan 27)**  
Detta har plats för en andra trådrulle om du vill sy med två nålar.
- ④ **Trådspänningsratt för övertråden (sidan 28)**  
Denna styr övertrådens spänning.
- ⑤ **Nålträdare (sidan 24)**  
Denna finns endast på vissa modeller.
- ⑥ **Flatbäddstillbehör med tillbehörsfack (sidan 14, 17)**
- ⑦ **Sicksackspressarfot (sidan 8, 13)**
- ⑧ **Stygnavalsratt (sidan 15)**  
Du kan vrida denna i valfri riktning för att välja den söm du vill ha.
- ⑨ **Backspak (sidan 17)**  
Du kan trycka på denna för att sy bakåt.
- ⑩ **Finjusteringsskruv för knapphål (sidan 34, 41)**
- ⑪ **Handhjul**
- ⑫ **Huvudströmbrytare och strömbrytare för sylvampa (sidan 11)**  
Du kan stänga av och slå på huvudströmmen och sylvampan.

- ⑬ **Uttag för fotpedal (sidan 10)**  
Sätt i kontakten på fotpedalen och anslut maskinen till vägguttaget.
- ⑭ **Pressarfotsspak (sidan 23)**
- ⑮ **Fotpedal (sidan 11)**  
Du kan använda denna för att styra syhastigheten, och för att börja och sluta sy.

Artikelnummer för sicksackspressarfot: XC4901-051

Fotpedal: Modell N

Artikelnummer: XC5458-021 (områden med 110/120 V)

XC5454-021 (områden med 220/240 V)

XC5462-021 (Storbritannien)

XC5493-021 (Australien, Nya Zeeland)

XC5494-021 (Argentina)

XC5495-021 (områden med både 110/  
220 V)

## TILLBEHÖR

Följande tillbehör finns i flatbäddstillbehöret. Vi har konstruerat dessa tillbehör som en hjälp för dig att utföra de flesta sömnadsarbeten.

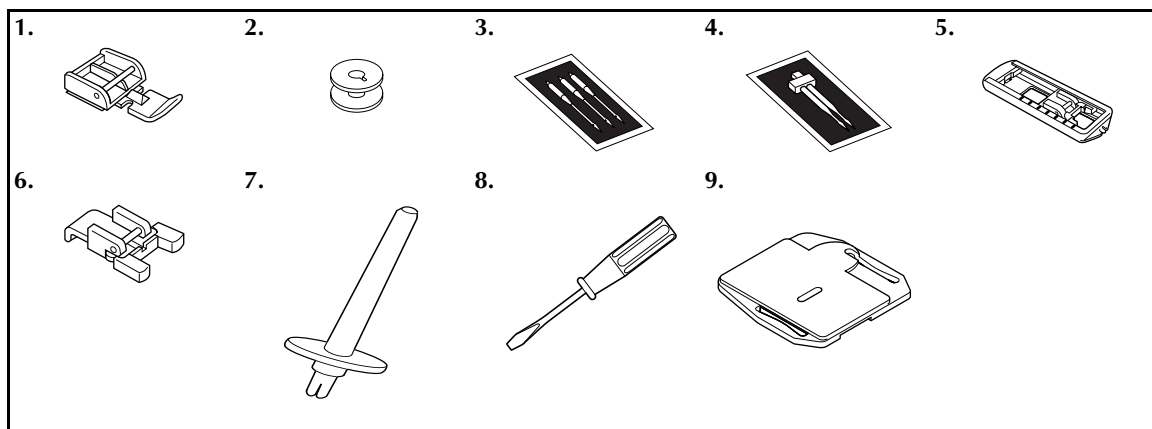

Nr	Artikelnamn	Artikelkod	Nr	Artikelnamn	Artikelkod
1	Blixtlåsfot (1 st)	X59370-051	5	Knapphålsfot (1 st)	X59369-251
2	Spole (3 st)	SFB (XA5539-151)	6	Knappsömnadsfot (1 st)	X59375-051
3	Nålförpackning (vanlig enkelnål HAX130 (3 st))	129583-001	7	Extra trådrullsstativ (1 st)	130920-021
4	Tvillingnål (1 st)	X57521-001	8	Skruvmejsel (1 st)	X55467-051
			9	Stopplåt (1 st)	XC6063-021

## Extra tillbehör

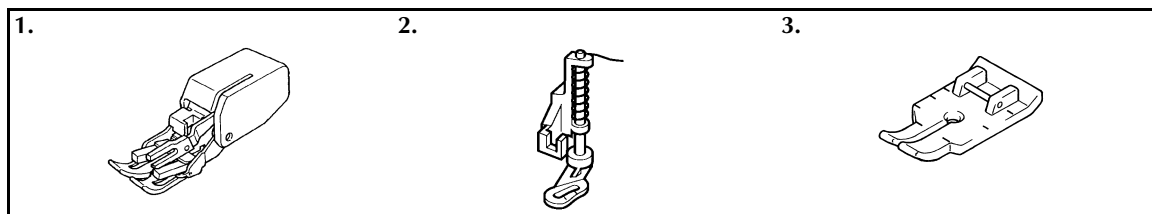

Nr	Artikelnamn	Artikelkod
1	Gångfot	F034N (XC2165-002)
2	Kviltningsfot	F005N (XC1948-002)
3	Kvantstums kviltningsfot	F001N (XC1944-002)



**Obs!**

- Vilka tillbehör som följer med maskinen beror på vilken modell du köpt.

## ANVÄNDA SYMASKINEN

### ⚠ VARNING!

- Använd enbart vanlig hushållsström för strömförsörjningen. Bruket av andra strömkällor kan orsaka brand, elstötar eller maskinskador.
- Stäng av huvudströmbrytaren och dra ut kontakten under följande omständigheter:
  - När du inte är i närheten av maskinen
  - När du slutat använda maskinen
  - Om ett strömavbrott inträffar under användning
  - Om maskinen inte fungerar korrekt på grund av en dålig anslutning eller bortkoppling
  - Under elektriska stormar

### ⚠ FÖRSIKTIGHET!

- Använd inte förlängningsladdar eller uttagslister med flera apparater anslutna. Brand eller elstötar kan uppstå.
- Ta inte i kontakten med våta händer. Elstötar kan inträffa.
- Stäng alltid av huvudströmbrytaren innan maskinens kontakt dras ut ur vägguttaget. Håll alltid i kontakten när du drar ut den ur vägguttaget. Om du drar i sladden kan den skadas, eller kan brand eller elstötar uppstå.
- Tillåt inte att sladden skärs av, skadas, modifieras, böjs kraftigt, dras, vrids eller buntas ihop. Placera inte tunga föremål på sladden. Utsätt inte sladden för värme. Dessa saker kan skada sladden och orsaka brand eller elstötar. Om sladden eller kontakten skadas, ta maskinen till en auktoriserad återförsäljare för reparation innan den används igen.
- Dra ut sladden om maskinen inte kommer att användas under en längre tid. Annars kan brand uppstå.

### Ansluta kontakter

- 1 Anslut nätsladden till maskinen.
- 2 Anslut nätsladden till ett vägguttag.

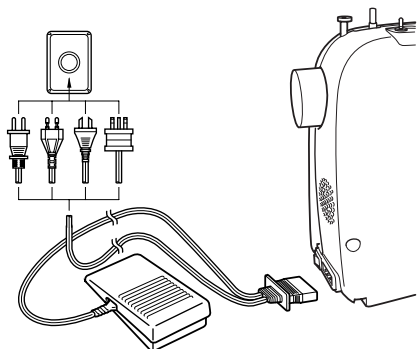

### ☀ Obs!

- Om du lämnar maskinen oövervakad, bör du slå av maskinens huvudströmbrytare eller dra ut kontakten ur vägguttaget.
- När du servar maskinen, eller när du tar bort luckor eller byter lampor, måste du dra ur nätsladden ur vägguttaget.

## Huvudströmbrytare och strömbrytare för sylampa

Denna strömbrytare stänger av och slår på huvudströmmen och sylampan.

- 1 Slå på (mot 'I'-märket)
- 2 Stäng av (mot 'O'-märket)

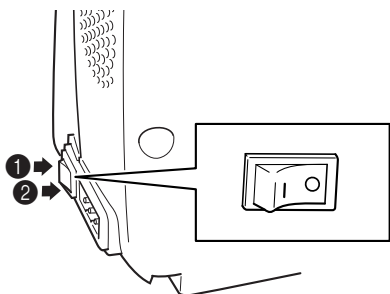

## Fotpedal

När du trycker ned fotpedalen lätt, går maskinen med låg hastighet. När du trycker hårdare, ökar maskinens hastighet. När du tar bort foten från fotpedalen, stannar maskinen. Kontrollera att inget placeras på fotpedalen när maskinen inte används.

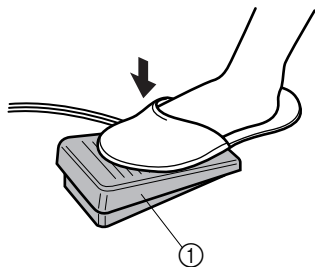

- ① Fotpedal

### **! FÖRSIKTIGHET!**

- Låt inte tygbitar och damm ansamlas på fotpedalen. Det kan orsaka brand och elstötar.

## Kontrollera nålen

Nålen måste alltid vara rak och vass för att du ska kunna sy jämnt.

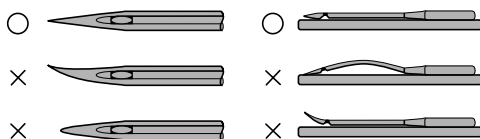

### ■ För att kontrollera nålen på rätt sätt:

Placera nålens plana del på en plan yta. Kontrollera nålen uppifrån och från sidorna. Släng omedelbart alla böjda nålar.

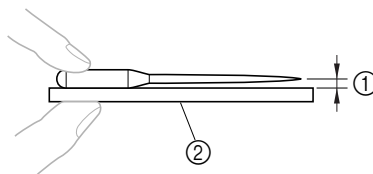

- ① Parallellt utrymme  
② Plan yta (luckan för spolen, glas osv)

## Byta nål

**! FÖRSIKTIGHET!**

- Stäng av huvudströmbrytaren innan du byter nål. Om du låter huvudströmbrytaren vara på och trampar på fotpedalen, startar maskinen och du kan skadas.
- Använd enbart symaskinsnålar för hemmabruk. Andra nålar kan böjas eller brytas och orsaka personskador.
- Sy aldrig med böjd nål. En böjd nål bryts lätt och orsakar personskador.

- 1 Ta ur nätsladden ur vägguttaget.
- 2 Hög ledaren till dess högsta läge genom att vrida handhjulet moturs.
- 3 Sänk ned pressarfotsspaken.

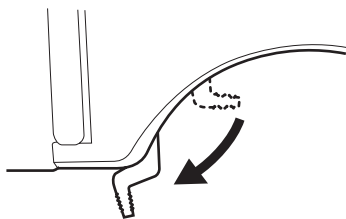

① Pressarfotsspak

- 4 Håll nålen med vänstra handen, och använd en skruvmejsel för att vrida klämskruven moturs för att ta bort nålen.

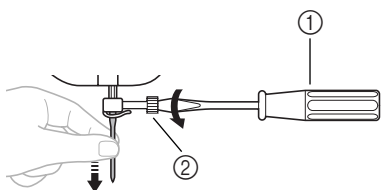
① Skruvmejsel  
② Klämskruv

- Lossa eller dra inte åt klämskruven med för stor kraft, eftersom delar av symaskinen kan skadas.

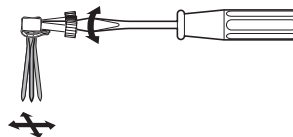

- 5 Med nålens plana sida riktad bakåt, för in nålen tills den rör vid nålstoppet.

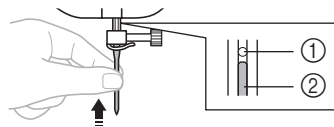
① Nålstopp  
② Nål

- 6 Håll nålen i vänstra handen och använd skruvmejseln för att dra åt klämskruven genom att vrida den medurs.

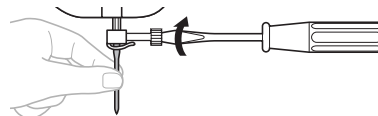

Montera tvillingnålen på samma sätt.

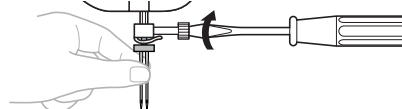
**! FÖRSIKTIGHET!**

- För in nålen tills den rör vid nålstoppet, och dra åt nålens klämskruv med en skruvmejsel. Om nålen inte sitter i ända in, eller om nålens klämskruv är lös, kan nålen brytas eller kan maskinen skadas.

## Byta pressarfot

### ⚠ FÖRSIKTIGHET!

- Stäng alltid av strömbrytaren innan du byter pressarfot. Om du låter strömbrytaren vara på och trampar på fotpedalen, startar maskinen och du kan skadas.
- Använd alltid rätt pressarfot för den söm du valt. Om du använder fel pressarfot, kan nålen slå i pressarfoten och böjas eller brytas, och orsaka personskador.
- Använd endast pressarfötter som är konstruerade för denna maskin. Om du använder andra pressarfötter kan olyckor eller personskador inträffa.

Du måste byta pressarfot beroende på vad och hur du vill sy.

### ■ Snabbmonteringstyp

**1** Hög nålen till dess högsta läge genom att vrida handhjulet (moturs) och höja pressarfotsspaken.

**2** Frigör foten genom att höja spaken på hållarens baksida.

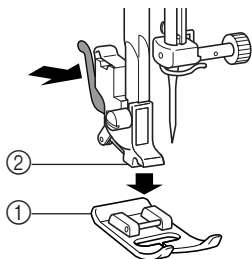

- ① Pressarfot
- ② Skaft

**3** Placera en annan pressarfot på nålplattan så att stiftet på pressarfoten ligger i linje med spåret på skaftet.

**4** Sänk ned pressarfotsspaken och fäst pressarfoten på skaftet. Om pressarfoten befinner sig i rätt läge, snäpper stiftet fast.

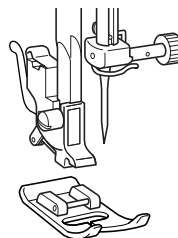

### ■ Riktning vid montering av pressarfötter

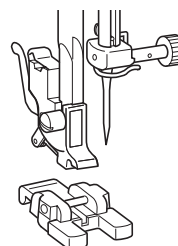
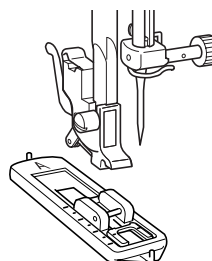
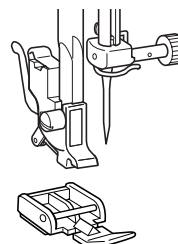

### ⚠ FÖRSIKTIGHET!

- Om pressarfoten inte monteras i rätt riktning, kan nålen slå i pressarfoten och böjas eller brytas, och orsaka personskador.

## Flatbäddstillbehör

Tillbehören finns i ett fack inuti flatbäddstillbehöret.

- 1 Skjut flatbäddstillbehöret åt vänster för att öppna det.

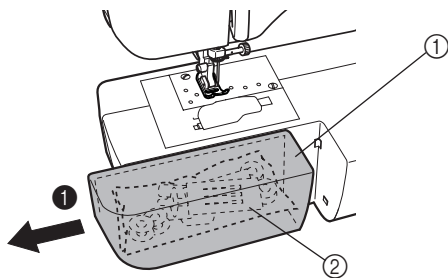

- 1 Flatbäddstillbehör
- 2 Förvaringsfack



### Obs!

- Placera tillbehören i en påse och förvara sedan påsen i facket. Om tillbehören inte ligger i en påse kan de trilla ut och gå förlorade eller skadas.

# REGLAGEN

## Stygnavlsratt



**Obs!**

- När du väljer stygnavlsratten för att välja ett mönster, vrid handhjulet framåt (moturs) för att placera nålen i dess högsta läge. Om nålen är nere när du vrider på stygnavlsratten kan nålen, pressarfoten eller tyget skadas.

För att välja en söm, vrid bara på stygnavlsratten i någon riktning. Stygnbredder och -längder visas på nästa sida.

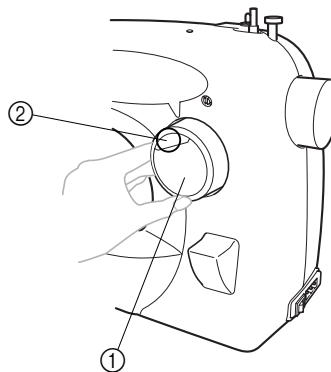

- ① Stygnavlsratt
- ② Valt mönsternummer

### ■ 11 sömmar

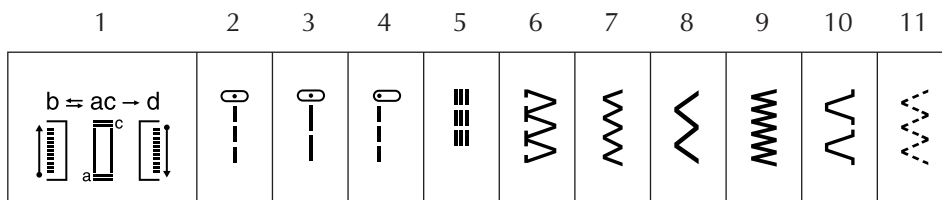



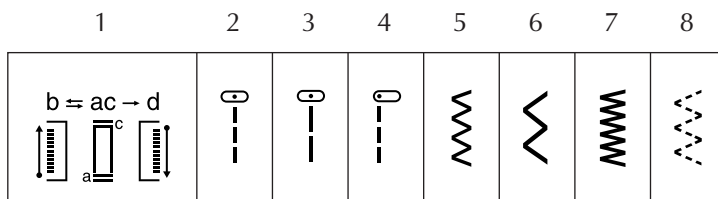







### ■ 8 sömmar













## Mönster och sömnamn

## 11 sömmar

Mönster	Sömnamn	Stygnbredd [mm (tum)]	Stygnlängd [mm (tum)]	Tvillingnål	Sida i bruksanvisningen
1  $b = ac - d$	AUTOMATISKT KNAPPHÅL I FYRA STEG	5,0 (3/16)	0,5 (1/32)	Nej	40
2 	RAKSÖM (nålen i mittläget)	-	2,5 (3/32)	Ja	32, 44, 45
3 	RAKSÖM (nålen i mittläget)	-	4,0 (3/16)	Ja	32, 45
4 	RAKSÖM (nålen till vänster)	-	2,5 (3/32)	Nej	32, 45
5 	TRESTEGS SICKSACK STRETCH-SÖM	-	2,5 (3/32)	Nej	32
6 	ELASTISK OVERLOCK-SÖM	5,0 (3/16)	2,5 (3/32)	Nej	37
7 	SICKSACKSÖM	3,0 (1/8)	1,5 (1/16)	Ja	34, 42, 46, 47
8 	SICKSACKSÖM	5,0 (3/16)	2,0 (1/16)	Nej	34, 42, 46, 47
9 	SICKSACKSÖM (SATÄNG)	5,0 (3/16)	0,5 (1/32)	Nej	34, 42, 46, 47
10 	OSYNLIG FÅLLSÖM	5,0 (3/16)	2,0 (1/16)	Nej	36
11 	ELASTISK SÖM	5,0 (3/16)	1,0 (1/16)	Nej	36

## 8 sömmar

Mönster	Sömnamn	Stygnbredd [mm (tum)]	Stygnlängd [mm (tum)]	Tvillingnål	Sida i bruksanvisningen
1  $b = ac - d$	AUTOMATISKT KNAPPHÅL I FYRA STEG	5,0 (3/16)	0,5 (1/32)	Nej	40
2 	RAKSÖM (nålen i mittläget)	-	2,5 (3/32)	Ja	32, 44, 45
3 	RAKSÖM (nålen i mittläget)	-	4,0 (3/16)	Ja	32, 45
4 	RAKSÖM (nålen till vänster)	-	2,5 (3/32)	Nej	32, 45
5 	SICKSACKSÖM	3,0 (1/8)	1,5 (1/16)	Ja	34, 42, 46, 47
6 	SICKSACKSÖM	5,0 (3/16)	2,0 (1/16)	Nej	34, 42, 46, 47
7 	SICKSACKSÖM (SATÄNG)	5,0 (3/16)	0,5 (1/32)	Nej	34, 42, 46, 47
8 	ELASTISK SÖM	5,0 (3/16)	1,0 (1/16)	Nej	36

## Backspak

Du kan sy bakåt för förstärkning bakåt och förstärkningssömmar.

För att sy bakåt, tryck in backspaken så långt det går och håll den i det läget samtidigt som du trycker lätt på fotpedalen. För att sy framåt släpp backspaken. Maskinen syr framåt.

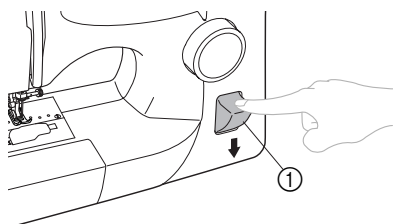

① Backspak

## Använda friarm

Friarmssömnad är bekvämt när man ska sy runda stycken och där det är svårt att komma åt. För att ändra maskinen till friarm, lyft ut flatbäddstillbehöret.

- ① Skjut flatbäddstillbehöret åt vänster för att frigöra det.

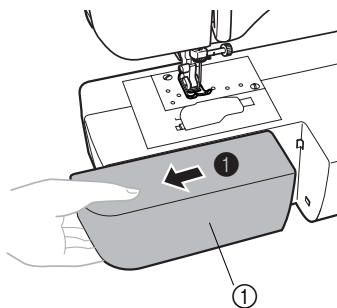

① Flatbäddstillbehör

## TRÅDA MASKINEN

### Spola upp tråd på spolen

#### ⚠ FÖRSIKTIGHET!

- Använd endast spolar (artikelnummer: SFB (XA5539-151)) konstruerade för denna symaskin. Användning av andra spolar kan leda till maskinskador.
- Vi konstruerade den medföljande spolen. Om du använder spolar från äldre modeller, fungerar maskinen inte som den ska. Använd endast den medföljande spolen eller spolar av samma typ (artikelnummer: SFB (XA5539-151)).

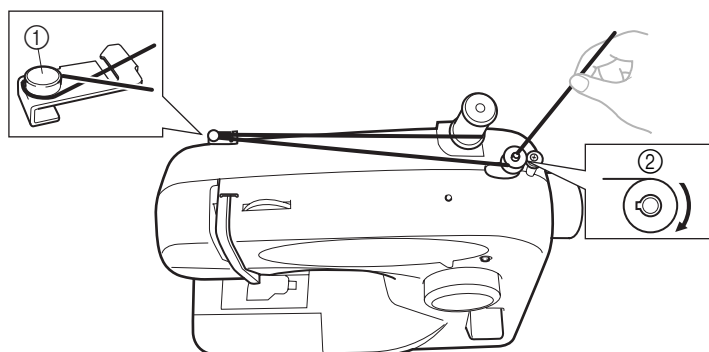
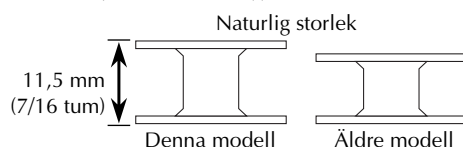

- ① Trådspännare för spolning  
② Spolmekanismens axel

- 1** Placera trådrullen på trådrullsstativet och för tråden runt trådspännaren för spolning.

#### ⚠ FÖRSIKTIGHET!

- Om trådrullen inte befinner sig i rätt läge, kan tråden trassla in sig i trådrullsstativet.

- 2** För änden av tråden genom hålet i spolen från spolens insida.

- 3** Placera spolen på spolmekanismens axel och skjut spolmekanismens axel åt höger. Vrid spolen medurs för hand, tills axelfjädern glider in i spåret i spolen.

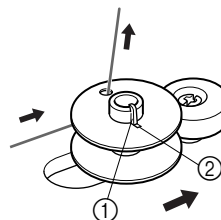

- ① Axelfjäder  
② Spår i spolen

- 4** Håll änden av tråden och tyget i vänstra handen, och tryck försiktigt ned fotpedalen för att linda tråden runt spolen några gånger. Stanna sedan maskinen.

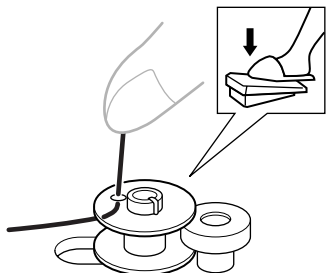

- 5** Klipp bort överbliven tråd ovanför spolen.

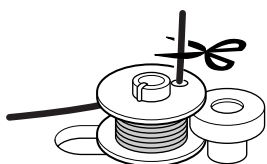

- 6** Tryck ned fotpedalen för att börja sy.

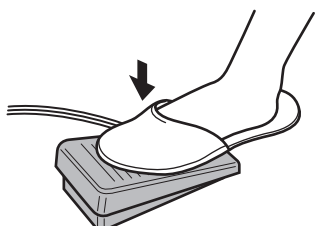

- 7** När maskinen stannar automatiskt när spolen blivit full, ta foten från fotpedalen.

- 8** Skär av tråden, skjut spolmekanismens axel åt vänster och ta bort spolen.



**Obs!** \_\_\_\_\_

- Ledaren flyttar sig inte när du skjuter spolmekanismens axel åt höger.
  - Precis efter spolning, är det normalt att höra ett ljud när kopplingen kopplas in när du börjar sy eller vrider på handhjulet.
- \_\_\_\_\_

**! FÖRSIKTIGHET!**

- Följ anvisningarna noga. Om du inte skär av tråden helt, och spolen snurrar, kan tråden trassla in sig i spolen när tråden börjar ta slut. Då kan nålen brytas.

**! FÖRSIKTIGHET!**

- Om du inte monterar spolen ordentligt kan trådspänningen minska, och nålen brytas.



①

① Jämnt spolad



②

② Dåligt spolad

## Undertråd

- För ytterligare information om trädning av undertråd med ett grepp, se sidan 21.

### ! FÖRSIKTIGHET!

- Om du inte monterar spolen ordentligt kan trådspänningen minska, nålen brytas och personskador uppstå.

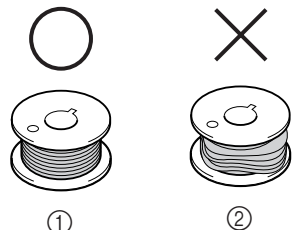

- ① Jämnt spolad  
② Dåligt spolad

- Spolen är konstruerad speciellt för denna symaskin. Om du använder spolar från äldre modeller, fungerar inte maskinen som den ska. Använd endast den medföljande spolen eller spolar av samma typ (artikelnummer: SFB (XA5539-151)).

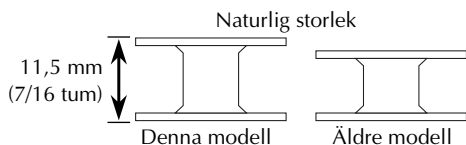

### ! FÖRSIKTIGHET!

- Stäng av symaskinen innan du träder den. Om du av misstag trampar på fotpedalen och maskinen börjar sy, kan du skadas.

- 1** Hög nålen till dess högsta läge genom att vrida handhjulet (moturs) och höja pressarfotsspaken.

- 2** För knappen åt sidan och öppna luckan.

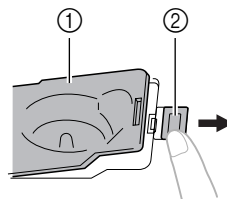

- ① Lucka  
② För knappen åt sidan

- 3** Placera spolen så att tråden kommer ut i pilens riktning.

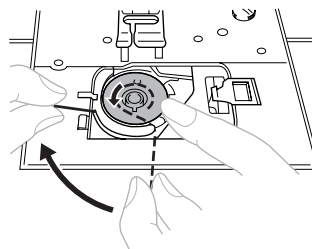

- Använd endast spolar konstruerade för att användas med denna maskin.

### ! FÖRSIKTIGHET!

- Sätt i spolen så att tråden spolats av i rätt riktning. Om tråden spolats av i fel riktning, kan trådspänningen bli fel eller nålen brytas.

- 4** Håll i änden av tråden, tryck ned spolen med fingret och för tråden genom spåret enligt bilden.

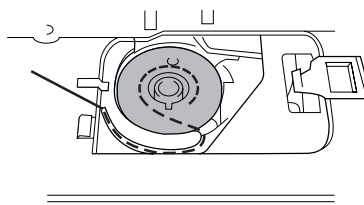

- 5** Sätt tillbaka luckan för spolen. Sätt i den vänstra fliken (se pil ①) och tryck sedan lätt på den högra sidan (se pil ②) tills luckan klickar på plats.

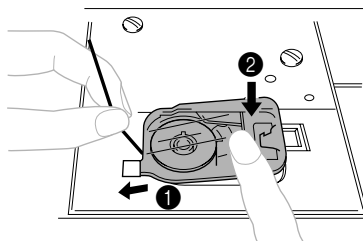

- Sätt tillbaka luckan så att änden av tråden kommer ut på luckans vänstra sida (enligt linjen i bilden).

## Trädning av undertråd (för trädning med ett grepp)

Detta finns endast på vissa modeller.

### ⚠ FÖRSIKTIGHET!

- Om du inte monterar spolen ordentligt kan trådspänningen minska, nålen brytas och personskador uppstå.

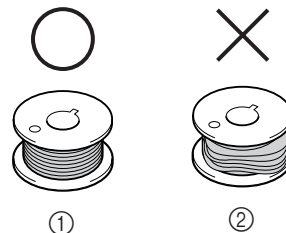

- ① Jämnt spolad
- ② Dåligt spolad

- Spolen är konstruerad speciellt för denna symaskin. Om du använder spolar från äldre modeller, fungerar inte maskinen som den ska. Använd endast den medföljande spolen eller spolar av samma typ (artikelnummer: SFB (XA5539-151)).

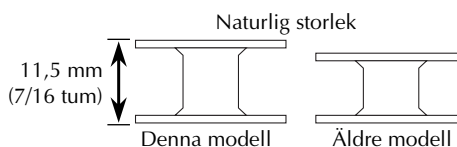

### ⚠ FÖRSIKTIGHET!

- Stäng av strömmen. Om du av misstag trampar på fotpedalen och maskinen börjar sy, kan du skadas.

- 1** Höj nålen till dess högsta läge genom att vrida handhjulet (moturs) och höja pressarfotsspaken.

- 2** För knappen åt sidan och öppna luckan.

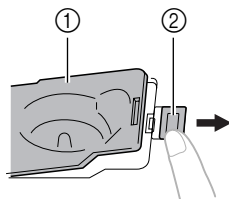

- ① Lucka  
② För knappen åt sidan

- 3** Sätt i spolen, mata ut änden av tråden genom spåret, och dra sedan i tråden för att skära av den.

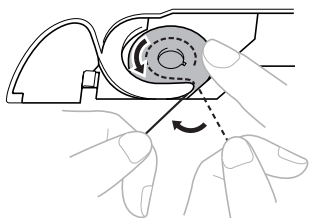

- Använd endast spolar konstruerade för att användas med denna maskin.

### ⚠ FÖRSIKTIGHET!

- Sätt i spolen så att tråden spolas av i rätt riktning. Om tråden spolas av i fel riktning, kan trådspänningen bli fel eller kan nålen brytas.

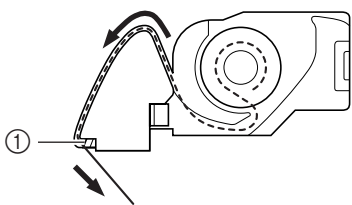

- ① Avskärning

- 4** Sätt tillbaka luckan för spolen. Sätt i den vänstra fliken (se pil ①) och tryck sedan lätt på den högra sidan (se pil ②) tills luckan klickar på plats.

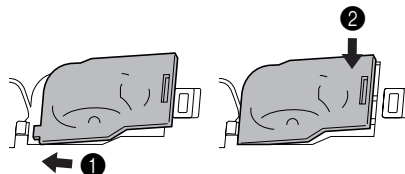

- Du kan börja sy direkt utan att dra upp undertråden. Om du vill dra upp undertråden innan du börjar sy, följ anvisningarna i "Dra upp undertråden" (sidan 26).

## Trädning av övertråd

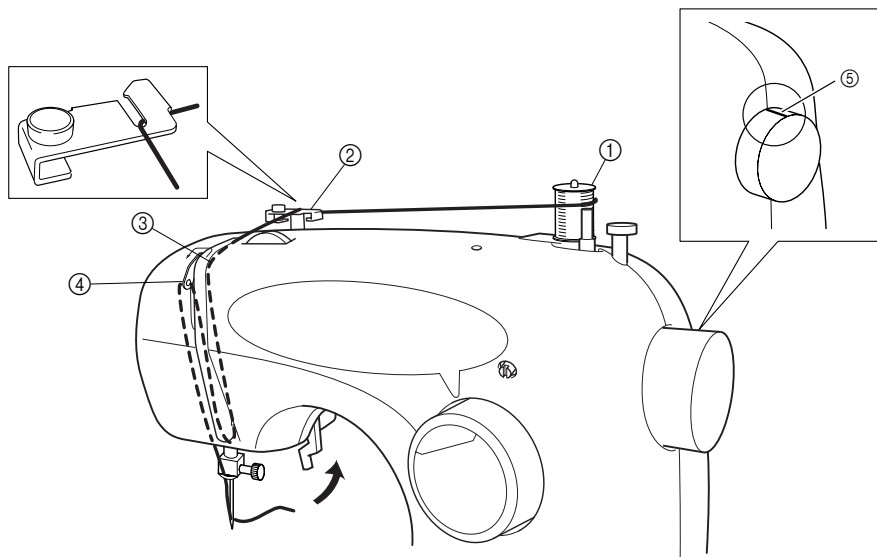

- ① Trådrullsstativ
- ② Trådförare (bak)
- ③ Trådförare (fram)
- ④ Trådupptagning
- ⑤ Märke på handhjulet

### ⚠ FÖRSIKTIGHET!

- Kontrollera att du träder maskinen ordentligt. Om inte, kan tråden trassla sig och bryta nålen.

### VIKTIGT:

- 1 Höj pressarfoten med pressarfotsspaken.

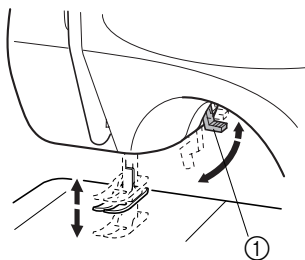

- ① Pressarfotsspak

- 2 Höj nålen till dess högsta läge genom att vrida handhjulet mot dig (moturs) så att märket på handhjulet är riktat rakt upp.

Om nålen inte höjs som den ska, kan man inte träda symaskinen. Kontrollera att handhjulet är vridet så att märket på hjulet är riktat uppåt innan du träder symaskinen.

- 3 Dra upp trådrullsstativet och placera en trådrulle på det.

### ⚠ FÖRSIKTIGHET!

- Om trådrullen sitter på fel ställe eller på fel sätt, kan tråden trassla in sig i trådrullsstativet och bryta nålen.

- 4 Dra övertråden enligt bilden ovan. För tråden genom båda trådförarna: den bakre först och sedan den främre.

- 5 Kontrollera att du för tråden från höger till vänster genom trådupptagningen.

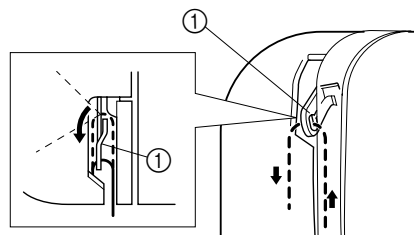

- ① Trådupptagning



- 6** Placera tråden bakom ledaren ovanför nålen.
- 7** Träd nålen framifrån och dra genom den cirka 5 cm (2 tum).

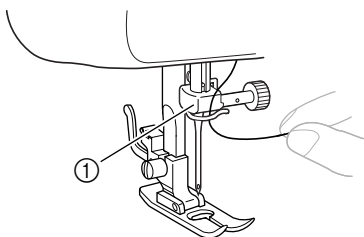

① Nålhållare

- Om symaskinen har en nålträdare, använd nålträdaren för att tråda nålen. (Se sidan 24)

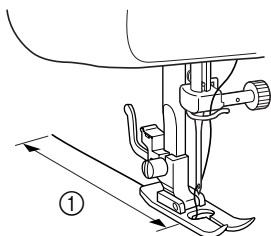

① 5 cm (2 tum)



**Obs!**

- Om trådupptagningen är nedsänkt, kan övertråden inte lindas runt den. Kontrollera att du höjer pressarfotsspaken och trådupptagningen innan du tråder övertråden.
- Om du tråder tråden fel kan du få problem när du syr.

## Använda nålträdaren (modeller med nålträdare)

Vrid strömbrytaren till 'O'.

- 1** Sänk ned pressarfotsspaken.
- 2** Vrid handhjulet mot dig (moturs) för att höja nålhållaren till dess högsta läge.

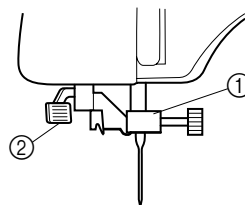

① Nålhållare  
② Nålträdarspak



**Obs!**

- När du använder nålträdaren, kontrollera att nålhållaren är i sitt högsta läge, annars kan kroken skadas.

- 3** Samtidigt som du sänker ned nålträdarspaken, haka på tråden på styrningen.

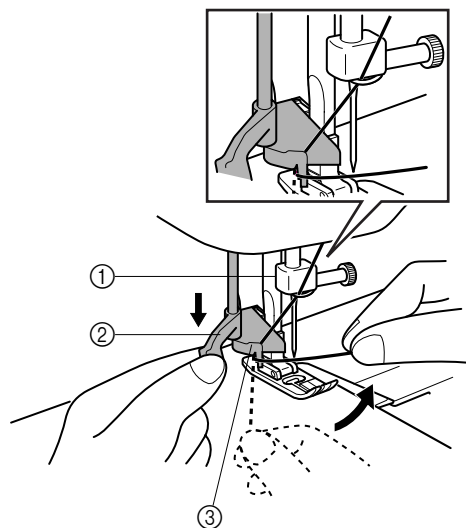

① Nålhållare  
② Nålträdarspak  
③ Styrning

- 4** Dra ned nålträdarspaken så långt det går, och vrid sedan spaken bakåt (från dig). Kontrollera att kroken går genom nålsögat och får tag i tråden.

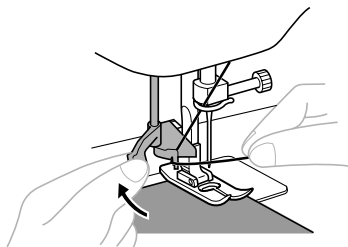

- Håll tråden framför nålen för att vara säker på att kroken får tag i den.

- 5** Samtidigt som du håller försiktigt i tråden, vrid nålträdarspaken framåt (mot dig). Kroken drar tråden genom nålen.

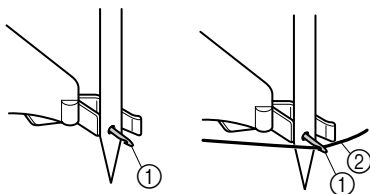

- ① Krok  
② Tråd

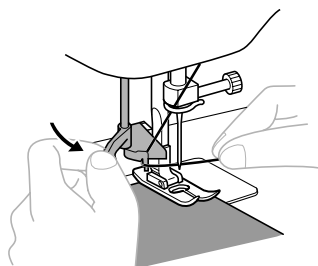

- 6** Hög nålträdarspaken och dra ut cirka 5 cm (2 tum) tråd bakåt genom nålen.

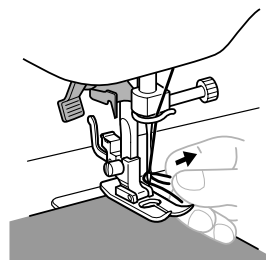
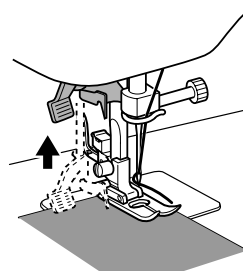

### ⚠ FÖRSIKTIGHET!

- Man kan endast använda nålträdaren med symaskinsnålar för hemmabruk, storlek 75/11-100/16. Se tabellen på sidan 47 för lämplig kombination av nål och tråd. Om du använder genomskinlig enfibertråd av nylon, kan du endast använda nålar i intervallet 90/14-100/16.
- Du kan inte använda nålträdaren om du använder dekorativa trådar eller specialnålar, som tvillingnål eller vingnål. Om du använder dessa typer av tråd eller nål, träd nålsögat för hand. Kontrollera att huvudströmbrytaren är avstängd innan du träd nålen för hand.

## Dra upp undertråden

- 1** Håll försiktigt i änden av övertråden och vrid långsamt handhjulet framåt (moturs) en gång för hand för att sänka ned och sedan höja nålen.

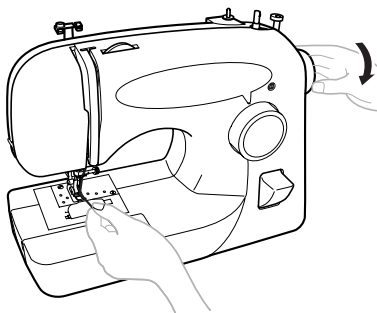

- 2** Dra i övertråden för att dra upp undertråden.

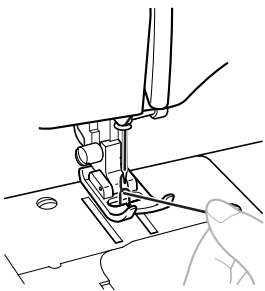

- 3** Dra ut cirka 10 cm (4 tum) av båda trådarna bakåt under pressarfoten.

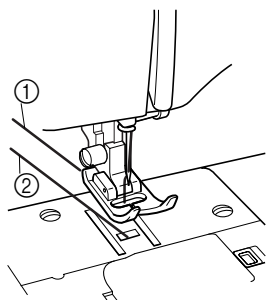

- ① Övertråd  
② Undertråd

### ■ Trädning av undertråd med ett grepp

Detta finns endast på vissa modeller.

Du kan börja sy direkt utan att dra upp undertråden. När du syr rynkor eller inskränningar, kan du dra upp undertråden för hand så att det blir lite tråd över. Innan du drar upp undertråden, sätt tillbaka spolen.

- 1** För tråden genom spåret i pilens riktning, och låt den vara där utan att skära av den.

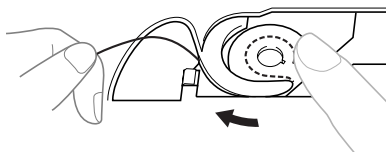

- Luckan för spolen ska fortfarande vara borttagen.

- 2** Dra upp undertråden enligt steg 1 till 3.

- 3** Sätt tillbaka luckan för spolen.

## Sy med tvillingnål

Vi har konstruerat maskinen så att du kan sy med denna nål och två övertrådar. Du kan använda samma färg eller två olika färger på tråden för att göra dekorativa sömmar. Det går bra att sy raksöm (nålen i mittläget) och sicksacksöm (3,0 mm (1/16 tum)) med tvillingnål. (se sidan 16)

### ! FÖRSIKTIGHET!

- Använd endast tvillingnålar gjorda för denna maskin (artikelnummer: X57521-001). Andra nålar kan brytas och skada maskinen.
- Använd endast tvillingnål med raksöm (nålen i mittläget) och sicksacksöm (3,0 mm (1/16 tum)). Använd inte tvillingnål med någon annan söm.
- Sy inte med böjda nålar. Nålen kan brytas och skada dig.
- När du använder tvillingnål, kontrollera att du endast använder sicksackspressarfoten.

### ■ Sätta i tvillingnålen

Sätt i tvillingnålen på samma sätt som en enkel nål (se sidan 12). Nålens plana del ska vara riktad bakåt och den runda sidan mot dig.

### ■ Sätta i det extra trådrollsstativet

Placera det extra trådrollsstativet i hålet på maskinens ovansida. Placera den andra trådrollen på det extra trådrollsstativet.

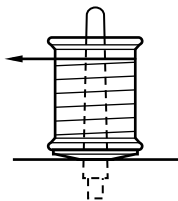

### ■ Träda tvillingnålen

Träd nålarna separat.

#### 1 Träda den vänstra nålen

Följ anvisningarna för hur man träder en enkel nål. Se sidan 23 för ytterligare information.

#### 2 Träda den högra nålen

Träd den högra nålen på samma sätt som du trädde den vänstra, med tråden från rullen på det extra trådrollsstativet, men för inte tråden genom trådföraren ovanför nålen innan du för den genom det högra nålsögat.

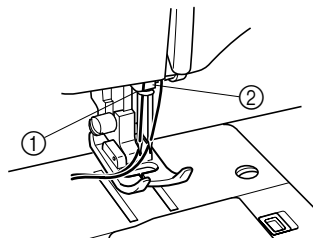

- ① Tråden i den vänstra nålen går genom denna trådförare.
- ② Tråden i den högra nålen går framför denna trådförare.



**Obs!**

### Modeller utrustade med nålträdare

- Du kan inte använda nålträdaren för att träda tvillingnålen. Träd i stället tvillingnålen för hand, framifrån. Om du använder nålträdaren kan maskinen skadas.

## Trådspänning

Trådspänningen påverkar kvaliteten på sömmarna. Du kan behöva justera den när du byter tyg eller tråd.



### Anmärkning

- Vi rekommenderar att du syr en provsöm på en tygbit innan du börjar sy.

### ■ Möjliga problem om trådspänningen är fel

#### Övertråden är för spänd.

Det blir öglor på tygets rätsida.

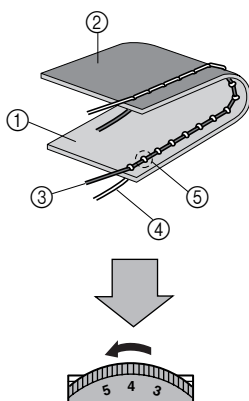

#### Lösning

Minska spänningen genom att vrida trådspänningsratten för övertråden till en lägre siffra.

#### Övertråden är för lös.

Det blir öglor på tygets avigsida.

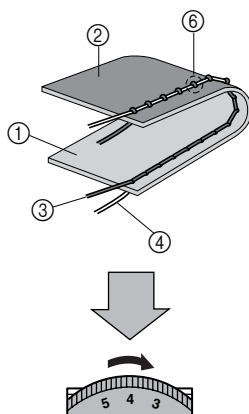

#### Lösning

Öka spänningen genom att vrida trådspänningsratten för övertråden till en högre siffra.

### Rätt trådspänning

Det är viktigt att ha rätt trådspänning eftersom för hög eller låg spänning gör sömmarna svagare eller ger veck på tyget.

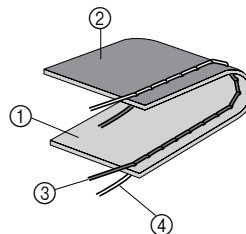

- ① Tygets rätsida
- ② Tygets avigsida
- ③ Övertråd
- ④ Undertråd
- ⑤ Öglor på tygets rätsida
- ⑥ Öglor på tygets avigsida

## KOMBINATIONER AV TYG, TRÅD OCH NÅL

Typ av tyg		Tråd		Nålstorlek
		Typ	Storlek	
Medeltjockt tyg	Poplin	Bomull	60–80	75/11–90/14
	Taft	Syntetisk merceriserad		
	Flanell, Gabardin	Silke eller silkesbehandlade	50–80	
Lätt tyg	Batist	Bomull	60–80	65/9–75/11
	Georgette	Syntetisk merceriserad		
	Schaly, satäng	Silke	50–80	
Tungt tyg	Denim	Bomull	30–50	90/14–100/16
	Manchester	Syntetisk merceriserad	50	
	Tweed	Silke		
Stretch tyg	Jersey	Tråd för stickat	50–60	Nål med trubbig spets (guldfärgad) 75/11–90/14
	Trikå			
För översöm		Syntetisk merceriserad	30	90/14–100/16
		Silke		



### Anmärkning

- Använd alltid nål 90/14 - 100/16 för genomskinlig nylontråd.
- Du kan använda samma tråd som under- och övertråd.



### FÖRSIKTIGHET!

- Kontrollera att du använder de kombinationer av nål, tråd och tyg som finns i tabellen. Om du använder fel kombination, till exempel om du använder tungt tyg, som denim, med en liten nål (till exempel 65/9 - 75/11) kan nålen böjas eller brytas. Dessutom kan sömmen bli ojämn, tyget kan vecka sig eller kan maskinen hoppa över stygn.



2

## **RAKSÖM OCH SICKSACKSÖM**







## Läs detta innan du syr

**! FÖRSIKTIGHET!**

- För att undvika skador, titta på nålen hela tiden när du använder maskinen. Håll händerna från rörliga delar.
- Sträck inte eller dra i tyget medan du syr. Om du gör det kan nålen och du skadas.
- Använd inte böjda eller trasiga nålar. Om du gör det kan du skadas.
- Kontrollera att nålen inte träffar knappnålar eller andra föremål under sömnaden. Nålen kan brytas och du kan skadas.
- Använd alltid rätt pressarfot. Om du använder fel pressarfot, kan nålen slå i pressarfoten och böjas eller brytas, och även du kan skadas.
- När du vrider handhjulet för hand, vrid det alltid framåt (moturs). Om du vrider det åt andra hållet kan tråden trassla sig och skada nålen eller tyget. Även du kan skadas.

## Raksöm

Sömnamn	Mönster	Stygnlängd [mm (tum)]
Raksöm (nålen i mittläget)		2,5 (3/32)
Raksöm (nålen i mittläget)		4,0 (3/16)
Raksöm (nålen till vänster)		2,5 (3/32)
Trestegs sicksack stretch-söm		2,5 (3/32)

## ■ Börja sy

- 1 Vrid stygnvalsratten och välj det sömnummer du vill ha. Du måste även ställa stygnvalsratten på raksöm eller trestegs sicksack stretch-söm.
- 2 Höj nålen till dess högsta läge och lyft upp pressarfotspaken.
- 3 Dra övertråden genom pressarfotens tår.
- 4 Placera tyget under pressarfoten och placera nålen 1 cm (3/8 tum) från kanten på tyget.
- 5 Sänk ned pressarfoten.

- 6 För att sy förstärkningssöm bakåt, tryck in backspaken så långt det går, och tryck sedan ned fotpedalen för att börja sy bakåt. Släpp fotpedalen för att sluta sy.

- 7 Släpp backspaken och börja sy framåt genom att trycka ned fotpedalen.

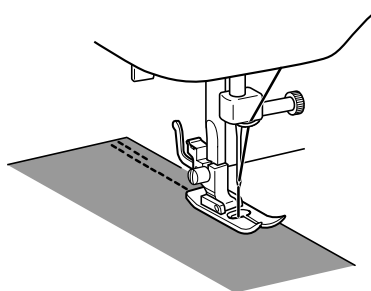

- Du kan använda backstygnet för att fästa slutet av sömmar eller där du behöver förstärka en söm.

**! FÖRSIKTIGHET!**

- Kontrollera att nålen inte träffar knappnålar eller andra föremål när du syr. Tråden kan trassla sig eller kan nålen brytas. Även du kan skadas.

## ■ Ändra syriktning

- 1 Stanna maskinen där du vill ändra riktning, med nålen nedsänkt i tyget.
- 2 Höj pressarfoten och vrid tyget runt nålen till dess nya riktning.

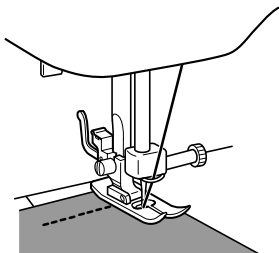

- 3 Sänk ned pressarfoten och börja sy i den nya riktningen.

## ■ Sluta sy

Du kan använda en söm för att fästa trådarna i slutet av sömmen eller där du behöver förstärka en söm.

- 1 Sy till slutet av sömmen och stanna.
- 2 Tryck in backspaken och sy bakåt i 1 cm (3/8 tum) från tygets kant.

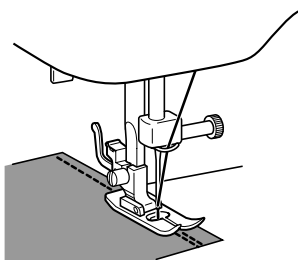

## ■ Ta bort materialet från maskinen

- 1 Stanna maskinen. Höj nålen till dess högsta läge och kontrollera att även tråduptagningen är i sitt högsta läge.
- 2 Lyft upp pressarfoten och dra försiktigt ut tyget åt vänster.
- 3 Skär av båda trådarna med trådavskärningen på maskinens vänstra sida.

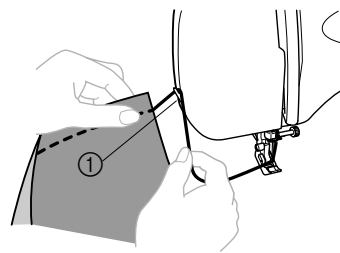

① Trådavskärning



- 4 För att förbereda maskinen för nästa söm, dra ut cirka 10 cm (4 tum) tråd bakåt mellan pressarfotens tår.

## ■ Översömningar och stretch-material

Du kan använda raksöm för översömningar och att för att sy i lätt tyg.

Du kan använda trestegs sicksack stretch-söm för att sy stretch-tyg.

## Sy sicksacksöm

Sömnamn	Mönster	Stygnlängd [mm (tum)]	Stygn- bredd [mm (tum)]
Sicksacksöm		1,5 (1/16)	3,0 (1/8)
Sicksacksöm		2,0 (1/16)	5,0 (3/16)
Sicksacksöm (satäng)		0,5 (1/32)	5,0 (3/16)

### ■ Sicksacksöm

Vrid stygnvalsraden till sicksacksöm, och börja sedan sy.

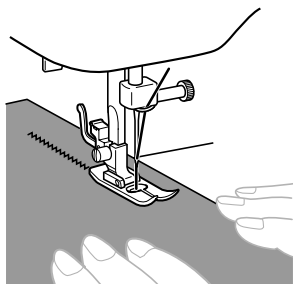

Vi rekommenderar att du syr raksöm i början och slutet av sicksacksömmen.

(Det fungerar som förstärkningssöm.)

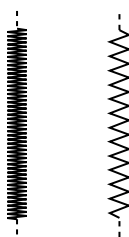

### ■ Sicksacksöm (satäng)

Du kan använda sicksacksöm (satäng) för att göra dekorativa sömmar.

När du syr en sicksacksöm (satäng), använd något lösare övertrådsspänning så blir stygnen vackrare.

Du kan ställa in längden på sicksackstygnen (satäng) med finjusteringsskruven för knapphål.

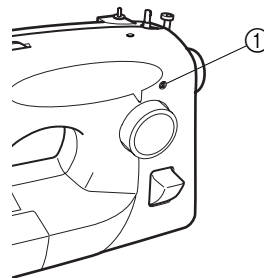

① Finjusteringsskruv för knapphål

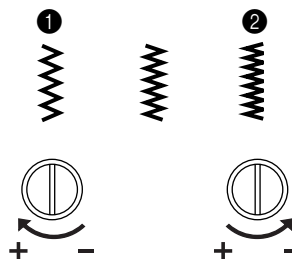

- 1 För längre stygnlängd, vrid finjusteringsskruven för knapphål åt + med en stor skruvmejsel.
- 2 För kortare stygnlängd, vrid finjusteringsskruven för knapphål åt - med en stor skruvmejsel.

3

## INBYGGDA SÖMMAR

## Osynlig fällsöm

Sömnamn	Mönster	Stygnlängd [mm (tum)]	Stygnbredd [mm (tum)]
Osynlig fällsöm		2,0 (1/16)	5,0 (3/16)

Du kan använda osynlig fällsöm som avslutning av en kant på ett projekt, som en byxfäll, utan att sömmen syns.

- 1 Båda trådarna ska ha samma färg som tyget.
- 2 Vik tillbaka sömmen enligt bild A. Vik sedan kanten på tyget enligt bild B. Lämna 6 mm (15/64 tum) överlappning vid kanten.
- 3 Ställ in stygnvalsratten på osynlig fällsöm.
- 4 Sy på vecket enligt bild C.

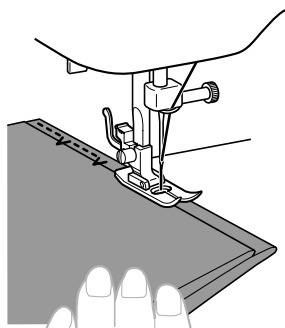

- 5 När du viker upp tyget har du en osynlig fällsöm enligt bild D.

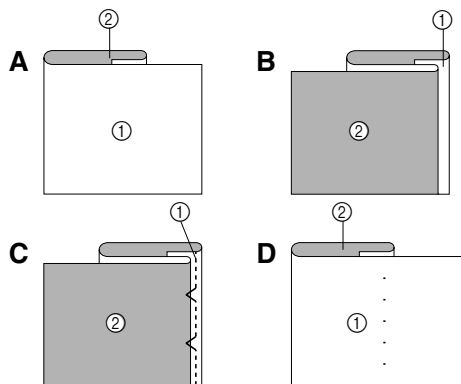

- ① Tygets rätsida  
② Tygets avigsida

## Elastisk söm

Sömnamn	Mönster	Stygnlängd [mm (tum)]	Stygnbredd [mm (tum)]
Elastisk söm		1,0 (1/16)	5,0 (3/16)

Du kan använda den elastiska sömmen för att laga, för att sy i resårband eller foga samman tyg. Alla tre beskrivs nedan.

Ställ in stygnvalsratten på elastisk söm.

## ■ Laga

- 1 Placera förstärkningstyget under det område du vill laga.

- 2 Sy med elastisk söm längs revan.

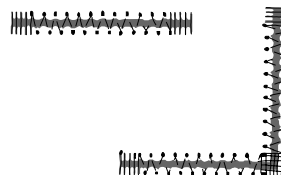

## ■ Sy i resårband

- 1 Placera resårbandet på tyget.
- 2 Sträck resårbandet framför och bakom pressarfoten medan du syr.

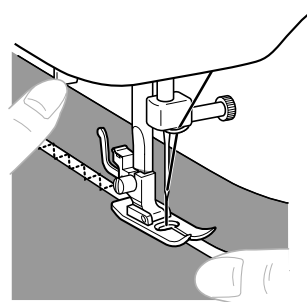

## ■ Foga samman tyg

Du kan använda elastisk söm för att foga samman två tygstycken och det är mycket effektivt när man syr stickade tyger. Om du använder nylontråd, kommer sömmen inte att synas.

- 1 Läg ihop de båda tygstyckena och centrera dem under pressarfoten.
- 2 Sy ihop dem med elastisk söm. Kontrollera att du håller ihop de båda tygstyckena ordentligt.

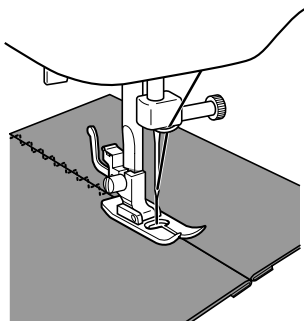

## Sömmar över kanten

Sömnamn	Mönster	Stygnlängd [mm (tum)]	Stygnbredd [mm (tum)]
Elastisk overlock-söm		2,5 (3/32)	5,0 (3/16)

Du kan använda denna söm för att foga samman och avsluta sömmar i ett steg. Den är även användbar när du syr stretch-material.

- 1 Ställ in stygnvalsraden på elastisk overlock-söm.
- 2 Placera tyget under pressarfoten så att sömkanten (eller pilhuvudet) befinner sig cirka 3 mm (1/8 tum) till vänster om pressarfotens mitt. Denna söm fungerar bäst med cirka 5 mm (3/16 tum) sömsmån eftersom det gör att sömmens högra sida (sicksack) går över den klippta kanten på tyget.

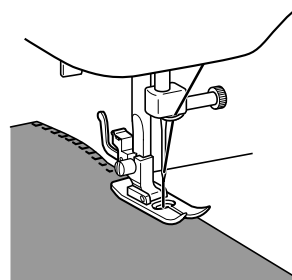

- 3 Om sömsmånen är bredare än sömmen, klipp bort eventuellt överblivet tyg när du slutat sy.

En klar elastisk overlock-söm visas nedan.

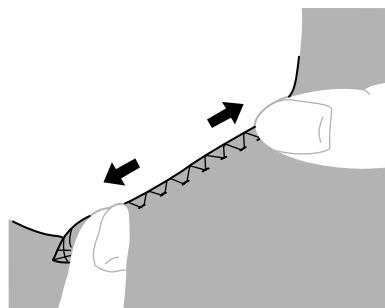



4

## **SY KNAPPHÅL OCH KNAPPAR**



## Göra ett knapphål

Mönster	Stygnlängd [mm (tum)]	Stygn- bredd [mm (tum)]	Fot
	0,5 (1/32)	5,0 (3/16)	Knapphålsfot



## Anmärkning

- Vi rekommenderar att du övar på att sy knapphål på en tygbit innan du provar på plagget.
- När du gör knapphål på mjukt tyg, placera ett förstärkningsmaterial på tygets undersida.

Det är enkelt att göra knapphål och det ger tillförlitligt resultat.

## ■ Göra ett knapphål

- 1** Använd krita och markera knapphålens placering och längd på tyget.
- 2** Sätt in knapphålsfoten och tryck ramen framåt tills den stannar med plastinsatsen längst fram i ramen.
- 3** Du måste sy den bakre förstärkningen först. Placera märket för förstärkningen under pressarfotens mitt och anpassa det mot de båda linjerna på pressarfoten.

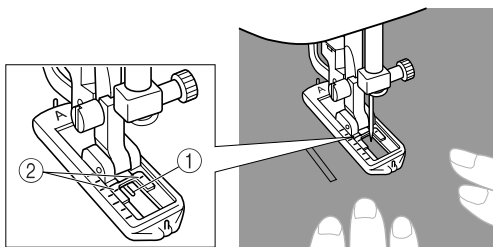









- ① Kritmärkets främre del
- ② Röda linjer



## FÖRSIKTIGHET!

- Om pressarfoten inte monteras i rätt riktning, kan nålen slå i pressarfoten och böjas eller brytas, och orsaka personskador.

## ■ Göra ett knapphål

Steg	Sydd del	Mönster
Steg 1 (Främre förstärkning)		
<ol style="list-style-type: none"> <li>1. Ställ in stygnvalsratten på 'a'.</li> <li>2. Sänk ned pressarfoten och sy 5 till 6 stygn.</li> <li>3. Stanna maskinen när nålen befinner sig på sömmens vänstra sida och höj sedan nålen från materialet.</li> </ol>		
Steg 2 (Vänster sida)		
<ol style="list-style-type: none"> <li>1. Vrid stygnvalsratten till 'b'.</li> <li>2. Sy längs hela kritlinjen.</li> <li>3. Stanna maskinen när nålen befinner sig på sömmens vänstra sida och höj sedan nålen.</li> </ol>		
Steg 3 (Bakre förstärkning)		
<ol style="list-style-type: none"> <li>1. Vrid stygnvalsratten till 'c' (samma läge som i steg 1).</li> <li>2. Sy 5 till 6 stygn.</li> <li>3. Stanna maskinen när nålen befinner sig på sömmens högra sida och höj sedan nålen från materialet.</li> </ol>		
Steg 4 (Höger sida)		
<ol style="list-style-type: none"> <li>1. Ställ in stygnvalsratten på 'd'.</li> <li>2. Sy den högra sidan tills nålen kommer till den söm du sydde i steg 1.</li> </ol>		

## ■ Fästa sömmen och skära upp knapphålet

- 1 För att fästa sömmen, vrid materialet 90 grader moturs och sy raksöm till slutet av knapphållets främre förstärkning.
- 2 Ta bort materialet från maskinen. Vi rekommenderar att du sätter knappnålar över knapphållets båda ändar som skydd, så att du inte skär i sömmen.
- 3 Skär en öppning i mitten av knapphålet med en sprättarkniv. Var noggrann så att du inte skär av några stygn.

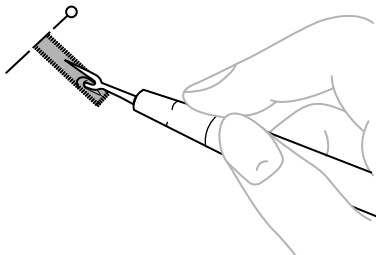

### ⚠ FÖRSIKTIGHET!

- När du använder sprättarkniven för att öppna knapphålet, placera inte handen eller fingret framför sprättarkniven. Sprättarkniven kan slinta och skada dig.

## Justera knapphål

Om sömmarna på knapphållets båda sidor inte blir lika, kan du göra följande justeringar.

- 1 När du sytt knapphållets vänstra sida, sy den högra sidan och kontrollera matningen.

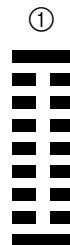

① Höger sida

- 2 Om ena sidan är för grov eller fin jämfört med den andra, justera finjusteringsskruven för knapphål enligt nedan.

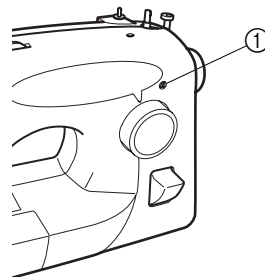

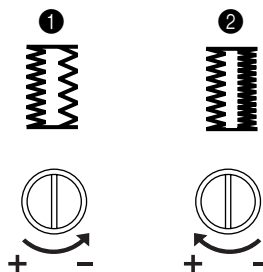

① Finjusteringsskruv för knapphål



- 1 Om den högra sidan är för grov, vrid finjusteringsskruven för knapphål åt - med en stor skruvmejsel.
  - 2 Om den högra sidan är för fin, vrid finjusteringsskruven för knapphål åt + med en stor skruvmejsel.
- Denna justering gör att knapphållets båda sidor blir lika.

## Sy knappar

Sömnamn	Mönster	Stygnbredd [mm (tum)]	Fot	Övrigt
Sicksacksöm		3,0 (1/8)	Knappsömnadsfot	Stopplåt
Sicksacksöm		5,0 (3/16)		
Sicksacksöm (satäng)		5,0 (3/16)		

- 1 Mät avståndet mellan knapphålen och ställ in stygnvalsratten på sicksacksöm i den bredd du vill ha.
- 2 Ta ur nätsladden ur vägguttaget.
- 3 Byt pressarfot till knappsömnadsfoten.
- 4 Placera stopplåten på nålplattan.

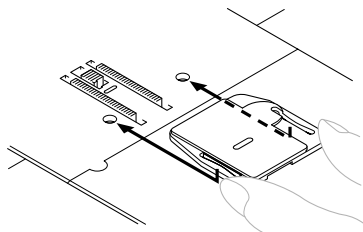

- 5 Anslut nätsladden till vägguttaget.
- 6 Placera en knapp mellan foten och tyget och kontrollera att nålen går i hålen utan att slå i knappen. Om den slår i, se steg 1.

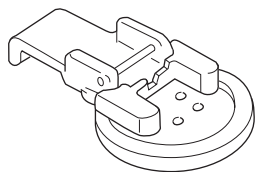

- 7 Sy cirka 10 stygn i låg hastighet.

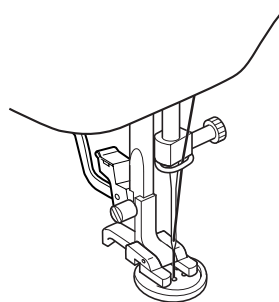

- 8 Ta bort materialet från maskinen. Skär av över- och undertråden och knyt båda trådarna på materialets baksida.



**⚠ FÖRSIKTIGHET!**

- Kontrollera att nålen inte slår i knappen medan du syr. Nålen kan brytas och du kan skadas.

5

## **ANVÄNDA TILLBEHÖR OCH APPLIKATIONER**

## Sätta i blyxtlås

Sömnamn	Mönster	Stygnlängd [mm (tum)]	Fot
Raksöm (nålen i mittläget)		2,5 (3/32)	Blyxtlåsfot

Du kan använda blyxtlåsfoten för att sy olika typer av blyxtlås. Det är enkelt att placera den till höger eller vänster om nålen.

När du syr blyxtlåsets högra sida, sätt i skaftet på blyxtlåsfotens vänstra stift. När du syr blyxtlåsets vänstra sida, sätt i skaftet på blyxtlåsfotens högra stift.

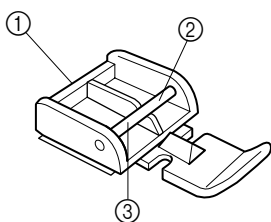

- ① Blyxtlåsfot
- ② Höger stift för att sy blyxtlåsets vänstra sida
- ③ Vänster stift för att sy blyxtlåsets högra sida

- 1** Ställ in stygnvalsraden på raksöm (nålen i mittläget (2,5 mm (3/32 tum))).
- 2** Sänk ned pressarfotsspaken och fäst antingen blyxtlåsfotens högra eller vänstra stift på skaftet.
- 3** Vik kanten på materialet 2 cm (3/4 tum) och placera blyxtlåset under den vikta delen. Sänk ned nålen i skåran antingen till höger eller vänster på blyxtlåsfoten.

**⚠ FÖRSIKTIGHET!**

- Vrid handhjulet för hand och kontrollera att nålen inte slår i pressarfoten innan du börjar sy. Om du väljer en annan söm, kommer nålen att slå i pressarfoten och brytas. Även du kan skadas.

- 4** Sy från blyxtlåsets nedre del mot den övre på båda sidorna. Nålen ska vara på samma sida om foten som blyxtlåset för bästa resultat.

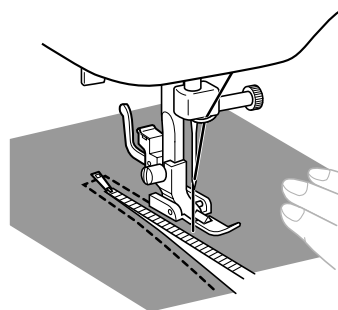

- 5** För att sy blyxtlåsets andra sida, lossa foten genom att trycka på knappen på pressarfotens baksida, sätt i blyxtlåsfoten på blyxtlåsets andra sida och fortsätt sy med skåran på den andra sidan.

**⚠ FÖRSIKTIGHET!**

- Kontrollera att nålen inte slår i blyxtlåset medan du syr. Om nålen slår i blyxtlåset, kan nålen brytas och du kan skadas.

## Rynkor

Sömnamn	Mönster	Stygnlängd [mm (tum)]
Raksöm (nålen i mittläget)		2,5 (3/32)
Raksöm (nålen i mittläget)		4,0 (3/16)
Raksöm (nålen till vänster)		2,5 (3/32)

- 1 Ställ in stygnvalsratten på raksöm.
- 2 Lossa överträdens spänning så att undertråden ligger på materialets baksida.
- 3 Sy en rad (eller flera) raksöm.
- 4 Dra i undertrådarna för att rynka materialet.

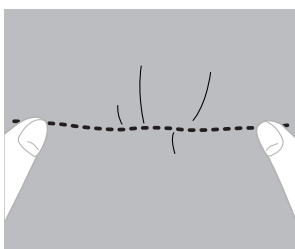

## Stoppa

Sömnamn	Mönster	Stygnlängd [mm (tum)]	Fot	Övrigt
Raksöm (nålen i mittläget)		2,5 (3/32)	Sicksackspressarfot	Stopplåt
Raksöm (nålen i mittläget)		4,0 (3/16)		
Raksöm (nålen till vänster)		2,5 (3/32)		

- 1 Ta ur nätsladden ur vägguttaget. Placera stopplåten på nålplattan. Anslut nätsladden till vägguttaget.

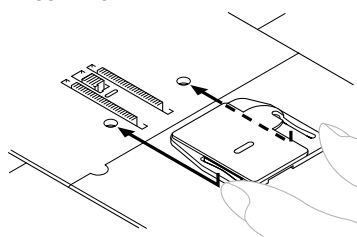



- 2 Ställ in stygnvalsratten på raksöm.
- 3 Placera den del du vill stoppa under pressarfoten, tillsammans med en bit tyg som förstärkning.
- 4 Sänk ned pressarfoten.
- 5 Börja sy genom att försiktigt växla mellan att dra tyget från dig och mot dig.

5

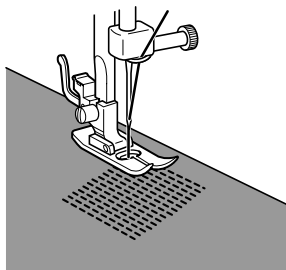
- 6** Upprepa denna rörelse tills stoppdelen är fylld med parallella rader sömmar.



## Applikationer

Sömnamn	Mönster	Stygnlängd [mm (tum)]	Stygnbredd [mm (tum)]
Sicksacksöm		1,5 (1/16)	3,0 (1/8)
Sicksacksöm		2,0 (1/16)	5,0 (3/16)
Sicksacksöm (satäng)		0,5 (1/32)	5,0 (3/16)

Du kan skapa en applikation genom att formklippa olika tygbitar och använda dem som dekoration.

- 1** Träckla fast den utklippta designen på tyget.
- 2** Sy försiktigt runt designens kant med sicksacksöm.

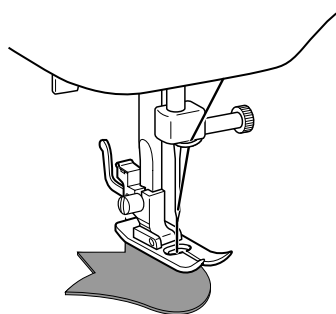

- 3** Klipp bort eventuellt tyg som finns kvar utanför sömmen.

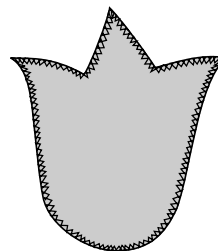

- 4** Ta vid behov bort träcklingen.





### Anmärkning

- Förstärk med raksöm i början och slutet av sicksacksömmen.

## ! FÖRSIKTIGHET!

- Var försiktig så att nålen inte slår i en knappnål medan du syr, eftersom nålen kan brytas. Även du kan skadas.

## Sy monogram och Brodera

Sömnamn	Mönster	Stygnlängd [mm (tum)]	Stygnbredd [mm (tum)]	Fot	Övrigt
Sicksacksöm		1,5 (1/16)	3,0 (1/8)	Ingen	Stopplåt
Sicksacksöm		2,0 (1/16)	5,0 (3/16)		
Sicksacksöm (satäng)		0,5 (1/32)	5,0 (3/16)		

### ■ Förberedelser för att sy monogram och brodera

- 1 Ta ur nätsladden ur vägguttaget. Placera stopplåten på nålplattan. Anslut nätsladden till vägguttaget.

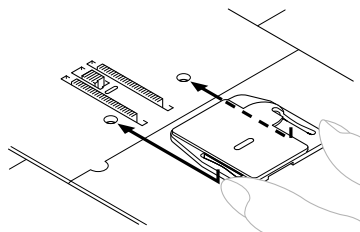

- 2 Ställ in stygnvalsraden på lämplig sicksacksöm.
- 3 Rita upp bokstäverna (för monogram) eller mönstret (för broderi) på tyget.
- 4 Sträck tyget i en sybåge så hårt som möjligt, med tygets avigsida längst ned i den innersta bågen.
- 5 Placera arbetet under nålen och sänk ned pressarstången utan fot.



- 6** Dra upp undertråden genom arbetet i startpunkten genom att vrida handhjulet och sy några fäststyg.

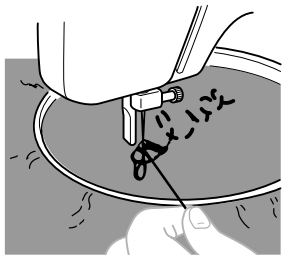

- 7** Ta tag i sybågen med tummarna och pekfingrarna samtidigt som du trycker på tyget med lång- och ringfingrarna och stöder sybågens utsida med lillfingrarna.

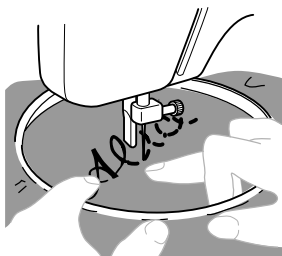

#### ■ Monogram

- 1** Sy genom att flytta sybågen långsamt längs bokstäverna i jämn hastighet.
- 2** Fäst med några raka stygn i slutet av den sista bokstaven.

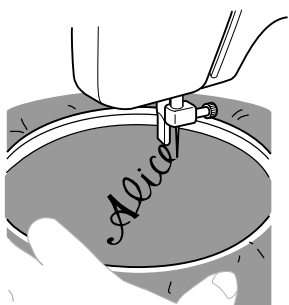

#### ■ Brodera

- 1** Sy mönstrets kontur genom att flytta sybåden.

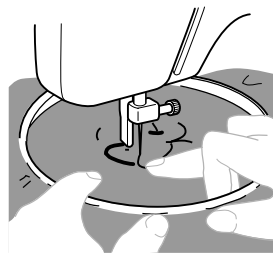

- 2** Fyll i mönstret växelvis från konturens utsida och inåt och från insidan till kanten på konturen tills mönstret är helt ifyllt. Håll stygnen samlade nära varandra.

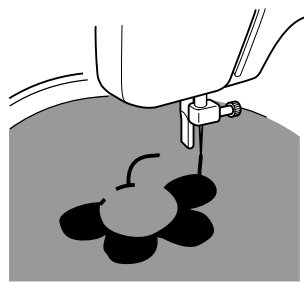





#### Anmärkning

- Du kan göra långa stygn genom att flytta sybågen snabbt och korta genom att flytta den långsamt.

- 3** Fäst med några raka stygn i slutet av mönstret.

## EXTRA TILLBEHÖR

### Använda gångfoten

Sömnamn	Mönster	Stygnlängd [mm (tum)]	Stygn- bredd [mm (tum)]
Raksöm (nålen i mittläget)		2,5 (3/32)	-
Raksöm (nålen i mittläget)		4,0 (3/16)	
Sicksacksöm		1,5 (1/16)	3,0 (1/8)
Sicksacksöm		2,0 (1/16)	5,0 (3/16)
Sicksacksöm (satäng)		0,5 (1/32)	5,0 (3/16)

Denna fot är mycket användbar när man syr material som vinyl, konstläder och tunt läder osv. Dessa material är svåra att mata fram vid sömnad. Gångfoten förhindrar att dessa material skrynklar sig, glider eller fastnar mellan pressarfoten och materialet.



#### Obs!

- Använd endast gångfoten vid raksöm (nålen i mittläget) och sicksacksöm. Använd inte andra sömmar.

**1** Stäng av maskinen.

**2** Höj nålen och pressarfoten.

**3** Lossa pressarfotsskruven och ta bort pressarfotshållaren.

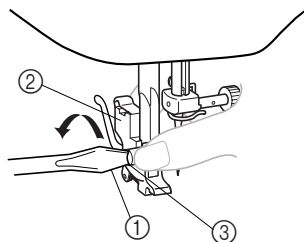

- ① Använd en skruvmejsel
- ② Pressarfotshållare
- ③ Pressarfotsskruv

**4** Sätt i gaffeln på spaken på nåklämman, och sätt i gångfoten på pressarstängens.

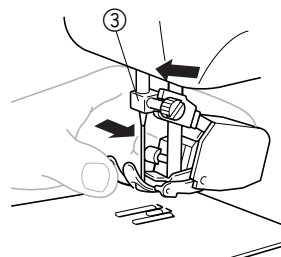
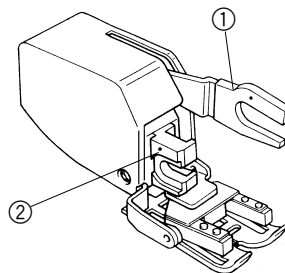

- ① Gaffel på spaken
- ② Pressarstängens hållare
- ③ Nåklämma

- 5** Sänk ned pressarfotsspaken och dra åt pressarfotsskruven.

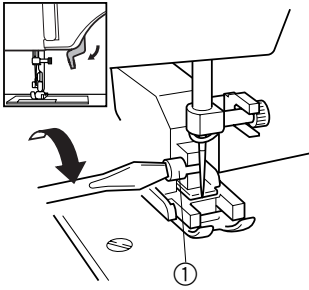

① Pressarfotsskruv

### ⚠ FÖRSIKTIGHET!

- Använd en skruvmejsel och dra åt skruven ordentligt. Om skruven är lös, kan nålen slå i pressarfoten och du kan skadas.
- Innan du börjar sy, vrid handhjulet framåt för att kontrollera att nålen inte slår i pressarfoten.
- Rör inte vid nålen, eftersom du kan skadas.



### Obs!

- När du syr med gångfoten, sy i en hastighet mellan långsamt och medium.

## Använda kviltningsfoten

Sömnamn	Mönster	Stygnlängd [mm (tum)]	Övrigt
Raksöm (nålen i mittläget)		2,5(3/32)	Stopplåt
Raksöm (nålen i mittläget)		4,0(3/16)	

Kviltningsfoten används vid stoppning och kviltning på frihand.

- 1 Ta ur nåtsladden ur vägguttaget.
- 2 Höj nålen och pressarfoten.
- 3 Lossa pressarfotsskruven och ta bort pressarfotshållaren.

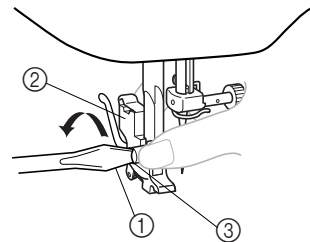

- ① Använd en skruvmejsel
- ② Pressarfotshållare
- ③ Pressarfotsskruv

- 4 Sätt i kviltningsfoten, och kontrollera att delen A i bilden befinner sig ovanför nålens klämskruv. Sänk sedan ned pressarfotsspaken och dra åt pressarfotsskruven.

- Kontrollera att nålens klämskruv är ordentligt åtdragen.

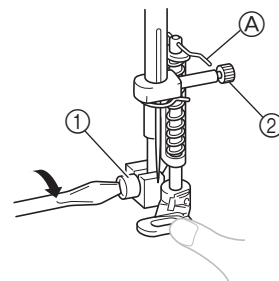

- ① Pressarfotsskruv
- ② Klämskruv

## ⚠ FÖRSIKTIGHET!

- Rör inte vid nålen, eftersom du kan skadas.
- Använd en skruvmejsel och dra åt skruven som håller pressarfotshållaren ordentligt. Om skruven är lös, kan nålen slå i pressarfoten och du kan skadas.
- Innan du börjar sy, vrid handhjulet framåt för att kontrollera att nålen inte slår i pressarfoten.

- 5** Placera stopplåten på nålplattan. Anslut nätsladden till vägguttaget.

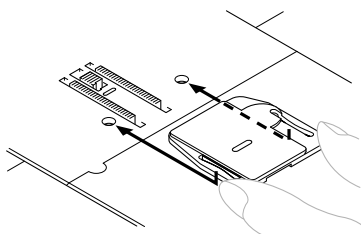

- 6** Ställ in stygnvalsratten på raksöm (nålen i mittläget).

- Innan du börjar sy, rita upp kviltningmönstret på tyget.

- 7** Håll tyget ordentligt sträckt med båda händerna och flytta det medan du syr över det ritade mönstret.

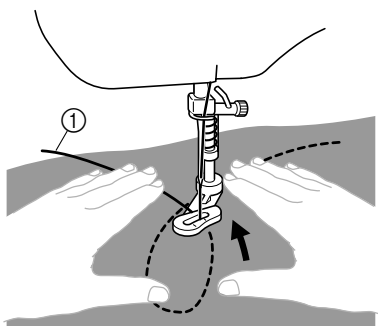

① Kviltningmönster (linje)

- 8** Stygnlängden beror på hur snabbt du flyttar tyget och på maskinens syhastighet. Flytta tyget långsamt medan du syr.

## Använda kvartstums kviltningsfot

Sömnamn	Mönster	Stygnlängd [mm (tum)]
Raksöm (nålen i mittläget)		2,5 (3/32)

Du kan använda kvartstums kviltningsfoten för att sy fasta sömmar när du skarvar ihop ett lapptäcke.

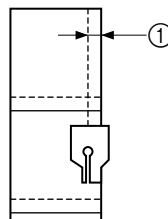
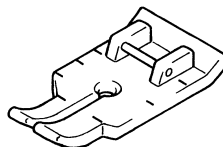

① Sömsmån 6,5 mm (1/4 tum)

- 1** Ställ in stygnvalsratten på raksöm (nålen i mittläget (2,5 mm (3/32 tum))).

- 2** Byt fot till kvartstums kviltningsfoten

- 3** Placera pressarfoten ovanpå tyget och sy enligt bilden nedan.

- Erhålla rätt sömsmån

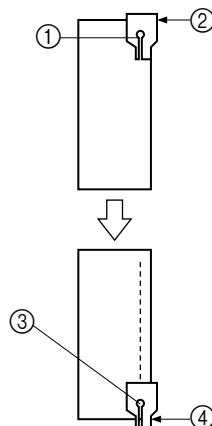

- ① Sömmens början.  
② Placera detta märke i linje med tyget.  
③ Sömmens slut  
④ Placera detta märke i linje med tyget.

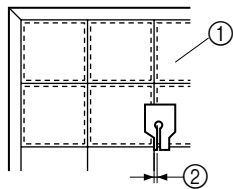
**■ Sy ihop ett lapptäcke snabbt**

- ① Tygets rätsida
- ② Söm 3,2 mm (1/8 tum)

**6**  **BILAGA**

# UNDERHÅLL

## Byta glödlampa

### ⚠ FÖRSIKTIGHET!

- Stäng av huvudströmbrytaren och dra ur maskinen ur vägguttaget innan du byter glödlampa. Om huvudströmbrytaren är till när du byter glödlampa, kan du få en elstöt. Om maskinen är på och du trampar på fotpedalen, kan du skadas.
- För att undvika brännskador, låt glödlampa svalna innan du byter den.

**1** Ta ur nätsladden ur vägguttaget.

**2** Lossa skruven på syhuvudets baksida. Ta sedan bort lampskyddet från maskinen.

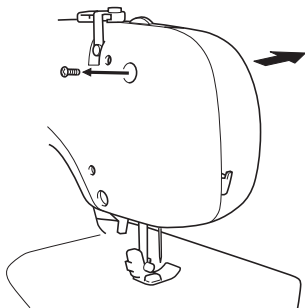

**3** Byt sylampan.

- 1 Lossa
- 2 Dra åt

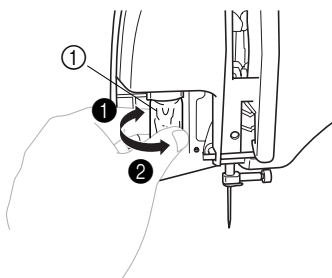

① Lampa

**4** Sätt tillbaka lampskyddet och dra åt skruven.

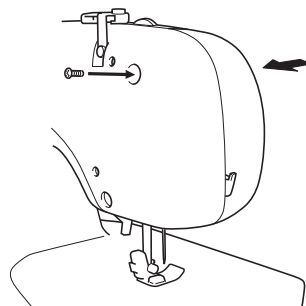

## Rengöring

### ⚠ FÖRSIKTIGHET!

- Dra alltid ut kontakten ur vägguttaget innan du rengör maskinen. Annars kan du få en elstöt eller skadas.

- 1 Stäng av maskinen och dra ur kontakten.
- 2 Höj nålen och pressarfoten.
- 3 Lossa pressarfotsskruven och nålens klämskruv och ta bort pressarfotshållaren och nålen.

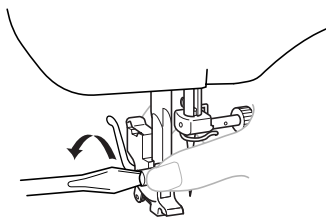

- 4 Fatta tag på båda sidor av nålplattans skydd och dra det mot dig för att ta bort det.

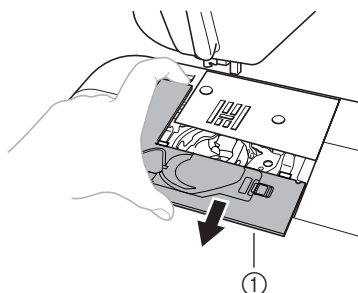

① Nålplattans skydd

- 5 Vrid handhjulet mot dig tills spetsen på skyttelkroken är i linje med skyttelbanans kant.

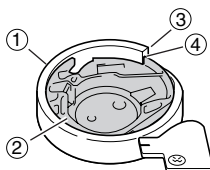

- ① Skyttelbanans kant
- ② Skyttel
- ③ Skyttelbanans kant
- ④ Spets på skyttelkroken

### ⚠ FÖRSIKTIGHET!

- Vrid handhjulet framåt (moturs). Om du vrider handhjulet i andra riktningen kan maskinen skadas.

- 6 Ta bort skytteln. Fatta tag i skytteln och dra ut den.

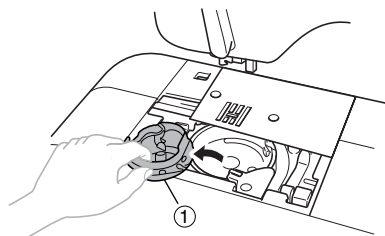

① Skyttel

- 7 Använd rengöringsborsten eller en dammsugare för att ta bort ludd och damm från skyttelbanan och området runt den.

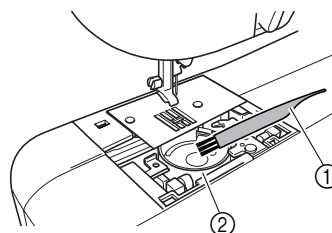

① Rengöringsborste

② Skyttelbana

- Olja inte skytteln.



- 8** Kontrollera att banans kant är i samma läge som i steg 5 och sätt sedan i skytteln så att dess klack är i linje med fjädern.

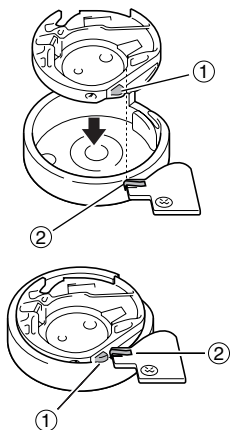

- ① Klack  
② Fjäder

- 9** För in flikarna på nålplattans skydd i nålplattan och skjut skyddet på plats.

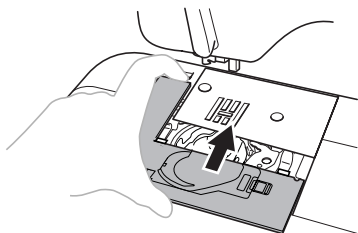

### ⚠ FÖRSIKTIGHET!

- Använd aldrig en repad skyttel, eftersom övertråden kan fastna, nålen kan brytas eller kvaliteten på sömmarna kan påverkas. För en ny skyttel (artikelnummer: XC3152-021), kontakta närmaste auktoriserade servicecenter.
- Kontrollera att skytteln sitter som den ska, annars kan nålen brytas.

## Felsökning

Om maskinen slutar fungera som den ska, kontrollera följande möjliga problem.

Om problemet kvarstår, kontakta återförsäljaren eller närmaste auktoriserade servicecenter.

Symptom	Möjlig orsak	Vad göra	Hänvisning
<b>Symaskinen fungerar inte.</b>	Maskinen är inte ansluten till vägguttaget.	Anslut maskinen till vägguttaget.	sida 10
	Huvudströmbrytaren är avstängd.	Slå på huvudströmbrytaren.	sida 11
	Spolmekanismens axel är förd åt höger.	Flytta spolmekanismens axel åt vänster.	sida 18
	Du har inte använt fotpedalen rätt.	Använd fotpedalen rätt.	sida 11
<b>Nålen bryts.</b>	Nålen är inte korrekt monterad.	Montera nålen korrekt.	sida 12
	Klämskraven är lös.	Använd en skruvmejsel för att dra åt skruven ordentligt.	
	Nålen är böjd eller slö.	Byt ut nålen.	sida 11, 12
	Du har inte använt rätt kombination av tyg, tråd och nål.	Välj tråd och nål som passar det tyget.	sida 29
	Den använda pressarfoten passar inte till den söm du ska sy.	Sätt i den pressarfot som passar till den söm du ska sy.	–
	Övertrådens spänning är för hård.	Minska övertrådens spänning.	sida 28
	Du drar för mycket i tyget.	Styr försiktigt tyget.	–
	Du har inte satt i trådrullen rätt.	Sätt i trådrullen rätt.	sida 23, 27
	Området kring hålet i nålplattan är repat.	Byt ut nålplattan. Kontakta återförsäljaren eller närmaste auktoriserade servicecenter.	–
	Området kring hålet i pressarfoten är repat.	Byt ut pressarfoten. Kontakta återförsäljaren eller närmaste auktoriserade servicecenter.	–
Skytteln är repad.	Byt ut skytteln. Kontakta återförsäljaren eller närmaste auktoriserade servicecenter.	–	
Du har använt en spole som inte är konstruerad för denna maskin.	Felaktiga spolar fungerar inte ordentligt. Använd endast spolar konstruerade för denna maskin.	sida 18	

Symptom	Möjlig orsak	Vad göra	Hänvisning
<b>Övertråden går av.</b>	Du har inte trätt övertråden rätt. (du har till exempel inte satt i trådrullen rätt, eller har tråden trillat ur ledaren ovanför nålen.)	Träd övertråden ordentligt.	sida 23
	Tråden har knutar eller är trasslig.	Ta bort knutar och trassel.	–
	Nålen passar inte den tråd du syr.	Välj en nål som passar den söm som används.	sida 29
	Övertrådens spänning är för hård.	Minska övertrådens spänning.	sida 28
	Tråden har fastnat, t ex i skytteln.	Ta bort tråden. Om tråden fastnat i skytteln, rengör skytteln.	sida 55
	Nålen är böjd eller slö.	Byt ut nålen.	sida 11, 12
	Du har inte satt i nålen rätt.	Montera nålen korrekt.	sida 12
	Området kring hålet i nålplattan är repat.	Byt ut nålplattan. Kontakta återförsäljaren eller närmaste auktoriserade servicecenter.	–
	Området kring hålet i pressarfoten är repat.	Byt ut pressarfoten. Kontakta återförsäljaren eller närmaste auktoriserade servicecenter.	–
	Skytteln är repad eller har ojämna kanter.	Byt ut skytteln. Kontakta återförsäljaren eller närmaste auktoriserade servicecenter.	–
Du har använt en spole som inte är konstruerad för denna maskin.	Felaktiga spolar fungerar inte ordentligt. Använd endast spolar konstruerade för denna maskin.	sida 18	
<b>Undertråden fastnar eller går av.</b>	Du har inte satt i undertråden rätt.	Sätt i spolen rätt.	sida 20, 21
	Spolen är repad eller snurrar inte jämnt.	Byt ut spolen.	–
	Tråden har fastnat.	Ta bort tråden och rengör skytteln.	sida 55
	Du har använt en spole som inte är konstruerad för denna maskin.	Felaktiga spolar fungerar inte ordentligt. Använd endast spolar konstruerade för denna maskin.	sida 18
<b>Trådspänningen är felaktig.</b>	Du har inte trätt övertråden rätt.	Träd övertråden ordentligt.	sida 23
	Du har inte satt i undertråden rätt.	Sätt i undertråden rätt.	sida 20, 21
	Du har inte trätt rätt kombination av tråd och nål för det tyg du använder.	Välj tråd och nål som passar det tyget.	sida 29
	Du har inte satt i pressarfotshållaren rätt.	Sätt i pressarfotshållaren rätt.	–
	Trådspänningen är felaktig.	Justera övertrådens spänning.	sida 28
	Du har använt en spole som inte är konstruerad för denna maskin.	Felaktiga spolar fungerar inte ordentligt. Använd endast spolar konstruerade för denna maskin.	sida 18

Symptom	Möjlig orsak	Vad göra	Hänvisning
<b>Tyget rynkas.</b>	Du har inte trätt övertråden rätt eller satt i spolen rätt.	Träd övertråden och sätt i spolen på rätt sätt.	sida 20, 23
	Du har inte satt i trådrullen rätt.	Sätt i trådrullen rätt.	sida 23, 27
	Du har inte använt rätt kombination av tyg, tråd och nål.	Välj tråd och nål som passar det tyget.	sida 29
	Nålen är böjd eller slö.	Byt ut nålen.	sida 11, 12
	Om du syr i tunt tyg är stygnen för grova.	Sy med förstärkningsmaterial under tyget.	–
	Trådspänningen är felaktig.	Justera övertrådens spänning.	sida 28
<b>Den hoppar över stygn.</b>	Du har inte trätt övertråden rätt.	Träd övertråden ordentligt.	sida 23
	Du har inte använt rätt kombination av tyg, tråd och nål.	Välj tråd och nål som passar det tyget.	sida 29
	Nålen är böjd eller slö.	Byt ut nålen.	sida 11, 12
	Du har inte satt i nålen rätt.	Montera nålen korrekt.	sida 12
	Det är damm under nålplattan eller i skytteln.	Ta bort nålplattans skydd och rengör plattan och skytteln.	sida 55
<b>Ett högt ljud hörs medan du syr.</b>	Det är damm i matartänderna eller i skytteln.	Rengör skytteln.	sida 55
	Du har inte trätt övertråden rätt.	Träd övertråden ordentligt.	sida 23
	Skytteln är repad.	Byt ut skytteln. Kontakta återförsäljaren eller närmaste auktoriserade servicecenter.	–
	Du har använt en spole som inte är konstruerad för denna maskin.	Felaktiga spolar fungerar inte ordentligt. Använd endast spolar konstruerade för denna maskin.	sida 18
<b>Nåltrådaren kan inte användas.</b>	Du har inte flyttat nålhållaren till dess högsta läge.	Vrid handhjulet mot dig (moturs) för att höja nålhållaren till dess högsta läge.	sida 24
	Du har inte satt i nålen rätt.	Montera nålen korrekt.	sida 12
<b>Stygnen sys fel.</b>	Den pressarfot du använder är inte den rätta för denna sömtyp.	Sätt i den pressarfot som passar till den söm du ska sy.	–
	Trådspänningen är felaktig.	Justera övertrådens spänning.	sida 28
	Tråden har fastnat, t ex i skytteln.	Ta bort tråden. Om tråden fastnat i skytteln, rengör skytteln.	sida 55

Symptom	Möjlig orsak	Vad göra	Hänvisning
Tyget matas inte fram.	Stopplåten är monterad på nålplattan.	Ta bort stopplåten.	–
	Du har inte använt rätt kombination av tyg, tråd och nål.	Välj tråd och nål som passar det tyget.	sida 29
	Tråden har fastnat, t ex i skytteln.	Ta bort tråden. Om tråden fastnat i skytteln, rengör skytteln.	sida 55
Sylampan tänds inte.	Sylampan är trasig.	Byt sylampan.	sida 54

## Packa maskinen

Behåll kartongen och allt förpackningsmaterial. Du kanske måste lämna eller skicka maskinen på reparation eller vill du flytta maskinen. Om du inte packar den ordentligt, eller inte använder rätt förpackningsmaterial, kan maskinen skadas.

Följ bilden nedan vid packningen.

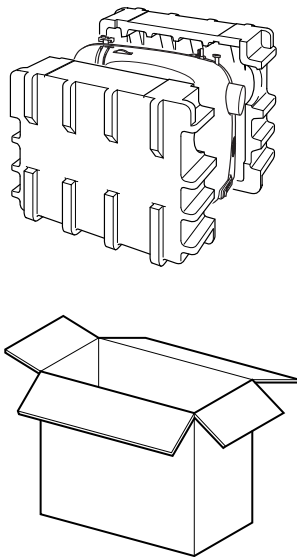

### VIKTIGT

- Detta förpackningsmaterial är konstruerat för att förhindra skador. Spara detta förpackningsmaterial om du behöver flytta maskinen eller lämna eller skicka den på reparation.

# Sakregister

<b>A</b>		
Ansluta kontakter .....	10	
Applikationer .....	46	
<b>B</b>		
Backspak .....	17	
Blixtlåsfot .....	9, 44	
Brodera .....	47	
Byta glödlampan .....	54	
Byta pressarfot .....	13	
Byte av sylvampa .....	54	
<b>D</b>		
Dra upp undertråd .....	26	
<b>E</b>		
Elastisk overlock-söm .....	37	
Elastisk söm .....	36	
<b>F</b>		
Felsökning .....	57	
Finjusteringskruv för knapphål .....	34, 41	
Flatbäddstillbehör med tillbehörsfack .....	14, 17	
Fotpedal .....	11	
Friarm .....	17	
<b>G</b>		
Gångfot .....	9, 49	
<b>H</b>		
Hål för extra trådrullsstativ .....	27	
Huvuddelar .....	8	
Huvudströmbrytare och strömbrytare för sylvampa .....	11	
<b>K</b>		
Knapphål .....	40	
KOMBINATIONER AV TYG/TRÅD/NÅL .....	29	
Kontrollera nålen .....	11	
Kvartstums kviltningfot .....	9, 51	
Kviltningfot .....	9, 50	
<b>N</b>		
Nål		
Byte .....	12	
Kontrollera .....	11	
Nålkontroll .....	11	
<b>O</b>		
Osynlig fällsöm .....	36	
<b>P</b>		
Packa maskinen .....	60	
Pressarfotspak .....	23	
<b>R</b>		
Raksöm .....	32, 44, 45	
Rengöring .....	55	
Rynkor .....	45	
<b>S</b>		
Sätta i blixtlås .....	44	
Sicksacksöm .....	34, 42, 46, 47	
Sicksackspressarfot .....	8, 13	
Skyttel .....	55	
Sömmar över kanten .....	37	
Spola upp tråd på spolen .....	18	
Spolmekanism .....	18	
Stoppa .....	45	
Strömbrytare för sylvampa .....	11	
Stygnavlsratt .....	15	
Sy knappar .....	42	
Sy med tvillingnål .....	27	
Sy monogram .....	47	
<b>T</b>		
Tillbehör .....	9	
Trädning av övertråd .....	23	
Trådrullsstativ .....	18, 23	
Trådspänning .....	28	
Trådspänningsratt för övertråden .....	28	
Trestegs sicksack stretch-söm .....	32	
<b>U</b>		
Undertråd .....	20	
Uttag för fotpedal .....	10	

