

---

---

# Bedieningshandleiding

---

---

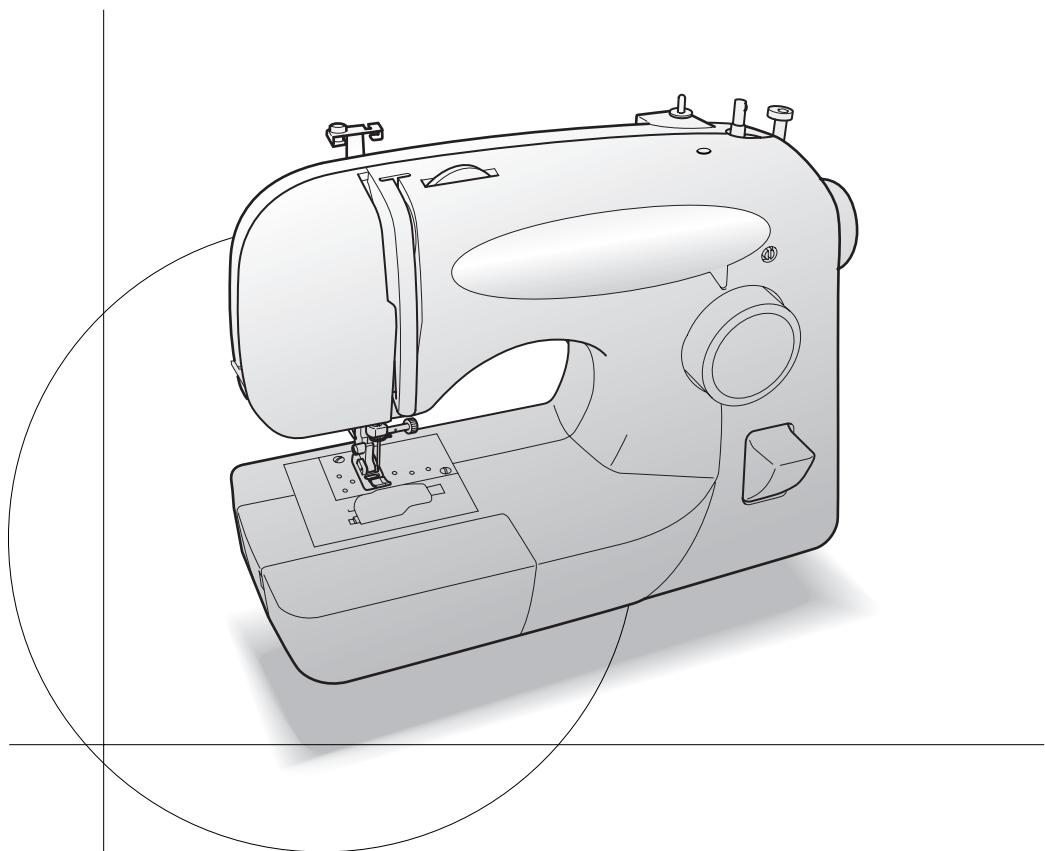

**brother**<sup>®</sup>

## BELANGRIJKE VEILIGHEIDSINSTRUCTIES

Neem bij het gebruik van deze machine altijd de volgende elementaire voorzorgsmaatregelen in acht:

Lees alle instructies voor gebruik.

### **GEVAAR** - Verklein de kans op een elektrische schok:

1. Laat de machine nooit onbeheerd aangesloten op het stroomnet. Haal altijd de stekker uit het stopcontact na gebruik en voordat u de machine gaat schoonmaken.
2. Haal altijd de netstekker uit het stopcontact voordat u het lampje vervangt.  
Vervang het lampje door eenzelfde soort lampje van 15 Watt.

### **WAARSCHUWING** - Verklein het risico op brandwonden, brand, een elektrische schok of persoonlijk letsel:

1. De machine mag nooit als speelgoed worden gebruikt. Blijf in de buurt wanneer de machine wordt gebruikt door kinderen en let op als er kinderen in de buurt zijn.
2. Gebruik de machine alleen zoals bedoeld, volgens de beschrijvingen in deze handleiding. Gebruik uitsluitend accessoires die zijn aanbevolen door de fabrikant, zoals beschreven in deze handleiding.
3. Gebruik de machine nooit wanneer het snoer of de stekker beschadigd is, wanneer de machine niet goed werkt, wanneer u de machine hebt laten vallen, wanneer de machine beschadigd is of in het water gevallen. Breng de machine naar de dichtstbijzijnde erkende dealer of een erkend servicecentrum als hij moet worden nagekeken of gerepareerd, of als er elektrische of mechanische aanpassingen nodig zijn.
4. Gebruik de machine nooit wanneer de luchtopeningen zijn geblokkeerd. Houd de ventilatieopeningen van de machine en het voetpedaal vrij van pluisjes, stof en losse stukken stof.
5. Stop geen voorwerpen in openingen en voorkom dat er voorwerpen in kunnen vallen.
6. Gebruik de machine niet buiten.
7. Gebruik de machine niet wanneer u spuitbussen hebt gebruikt of op plaatsen waar zuurstof wordt toegediend.
8. Wilt u de machine loskoppelen, draai dan de hoofdschakelaar op "O", dit betekent 'uit', en haal de stekker uit het stopcontact.
9. Trek hierbij niet aan het snoer. Pak de stekker vast, niet het snoer.
10. Houd uw vingers uit de buurt van alle bewegende delen. Wees vooral voorzichtig in de buurt van de naald.
11. Gebruik altijd de juiste naaldplaat. Met een verkeerde plaat kan de naald breken.
12. Gebruik geen verbogen naalden.
13. Duw of trek de stof niet tijdens het naaien. Hierdoor kan de naald verbuigen en breken.
14. Zet de machine op "O" wanneer u iets doet in de buurt van de naald, zoals de naald inrijgen, de naald verwisselen, de spoel inrijgen of de persvoet verwisselen en dergelijke.
15. Haal de stekker altijd uit het stopcontact wanneer u kleppen verwijdert, de machine smeert of andere vormen van onderhoud uit de bedieningshandleiding uitvoert.
16. Deze naaimachine is niet bedoeld om zonder toezicht te worden gebruikt door kinderen of minder bekwame personen.
17. Let op dat jonge kinderen niet met deze machine spelen.

### **BEWAAR DEZE INSTRUCTIES**

**Deze machine is bedoeld voor huishoudelijk gebruik.**

## INSTRUCTIES VOOR HET UITPAKKEN

Bewaar het karton en de verpakkingsmaterialen. Wellicht moet u de machine ooit vervoeren of moet opsturen voor reparatie. Als u de machine niet goed verpakt, of niet het juiste verpakkingsmaterial gebruikt, kan de machine beschadigd raken.

Volg onderstaand diagram om de machine uit te pakken.

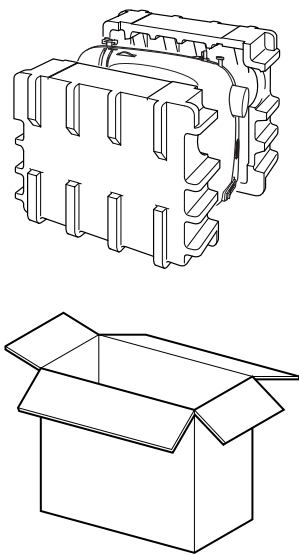

### BELANGRIJK

- Dit verpakkingsmateriaal is ontworpen om beschadiging te voorkomen. Bewaar dit verpakkingsmateriaal voor als u de machine moet vervoeren of moet opsturen voor reparatie.

## LEES DEZE INSTRUCTIES ALVORENS DE MACHINE TE GEBRUIKEN.

### Hoe u de machine veilig gebruikt

1. Let terwijl u naait goed op de naald. Raak het handwiel, de draadophaalhendel, de naald of andere bewegende delen niet aan.
2. Zet altijd de hoofdschakelaar uit en neem de stekker uit het stopcontact:
  - wanneer u klaar bent met de machine;
  - wanneer u de naald of een ander onderdeel plaatst of verwijdt;
  - wanneer er een stroomstoring optreedt terwijl u de machine gebruikt;
  - als u de machine controleert of reinigt.
3. Plaats geen voorwerpen op het voetpedaal.

### Hoe u de levensduur van uw machine verlengt

1. Bewaar deze machine niet in direct zonlicht of in een vochtige omgeving. Gebruik of plaats het apparaat niet in de buurt van een verwarming, strijkbout, halogeenlamp of andere warme voorwerpen.
2. Gebruik voor het schoonmaken van de behuizing alleen neutrale zeep of reinigingsmiddelen. Benzene, thinner en schuurmiddelen kunnen de behuizing en de machine beschadigen; gebruik deze middelen dus nooit.
3. Laat de machine niet vallen, sla niet op de machine.
4. Raadpleeg altijd de handleiding alvorens de persvoet, de naald of andere onderdelen te vervangen.

### De machine repareren of aanpassen

Als de machine kapotgaat of u er aanpassingen op moet uitvoeren, volgt u eerst de tabel Problemen oplossen in de Bijlage van deze handleiding. Aan de hand hiervan kunt u de machine controleren en aanpassen. Kunt u het probleem niet verhelpen, raadpleeg dan uw plaatselijke erkende dealer.



# INHOUDSOPGAVE

BELANGRIJKE VEILIGHEIDSIINSTRUCTIES .....	1
INSTRUCTIES VOOR HET UITPAKKEN .....	2
INHOUDSOPGAVE .....	5

## 1. UW NAAIMACHINE LEREN KENNEN .....7

<b>DE BELANGRIJKSTE ONDERDELEN .....</b>	<b>8</b>
<b>TOEBEHOREN .....</b>	<b>9</b>
Los verkrijgbare onderdelen .....	9
<b>WERKEN MET UW NAAIMACHINE .....</b>	<b>10</b>
Aansluitingen .....	10
Aan/uit-schakelaar .....	11
Voetpedaal .....	11
De naald controleren .....	11
De naald vervangen .....	12
De persvoet verwisselen .....	13
Platbodemstuk .....	14
<b>DE REGELKNOPPEN .....</b>	<b>15</b>
Patroonkeuzeknop .....	15
Patronen en steken .....	16
Achteruitnaaihendel .....	17
Werken met de vrije arm .....	17
<b>DE MACHINE INRIJGEN .....</b>	<b>18</b>
De spoel opwinden .....	18
De onderdraad inrijgen .....	20
De onderdraad inrijgen (voor onderdraad inrijgen in één stap) .....	21
De bovendraad inrijgen .....	23
Werken met de naaldinrijger (modellen die zijn uitgerust met een naaldinrijger) .....	24
De onderdraad omhooghalen .....	26
Naaien met een tweelingnaald .....	27
Draadspanning .....	28
<b>COMBINATIES VAN STOF, DRAAD EN NAALD .....</b>	<b>29</b>

## 2. RECHTE STEKEN EN ZIGZAGSTEEKEN NAAIEN .....31

Lees het onderstaande voordat u gaat naaien .....	32
Rechte steken naaien .....	32
Zigzagsteken naaien .....	34

## 3. INGEBOUWDE STEKEN .....

Blinde zoomsteek .....	36
Elastische steek .....	36
Over de rand .....	37

## 4. KNOOPSGATEN NAAIEN EN KNOPEN AANZETTEN .....39

Een knoopsgat naaien .....	40
Knoopsgaten aanpassen .....	41
Knopen aannaaien .....	42

## **5. WERKEN MET HULPSTUKKEN EN TOEPASSINGEN .....43**

Ritsen inzetten .....	44
Plooien naaien .....	45
Gaten stoppen .....	45
Applicaties .....	46
Monogrammen en borduurwerk .....	47

### **LOS VERKRIJGBARE ONDERDELEN .....49**

Werken met de loopvoet .....	49
Werken met de quiltvoet .....	50
Werken met de patchworkvoet .....	51

## **6. BIJLAGE .....53**

### **ONDERHOUD .....54**

Het lampje vervangen .....	54
Reinigen .....	55
Problemen oplossen .....	57
De machine opnieuw inpakken .....	60

### **TREFWOORDERLIJST .....61**

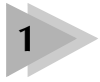

## **UW NAAIMACHINE LEREN KENNEN**

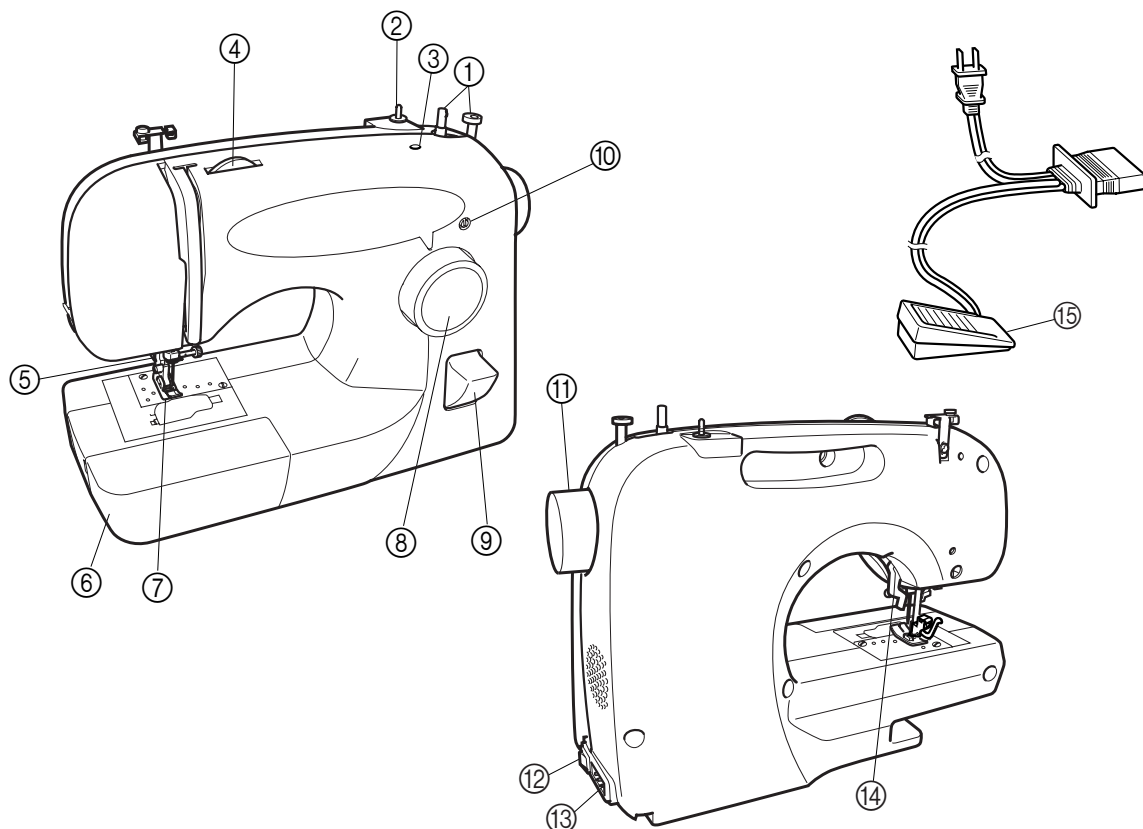

## DE BELANGRIJKSTE ONDERDELEN

**① Spoolwinder (Pagina 18)**

Hiermee windt u de onderdraad op de betreffende spoel.

**② Klospen (Pagina 18, 23)****③ Gat voor verticale klossen (Pagina 27)**

Bestemd voor een tweede draadklos, als u wilt naaien met twee naalden.

**④ Bovenspanningsknop (Pagina 28)**

Hiermee regelt u de spanning van de bovendraad.

**⑤ Naaldinrijger (Pagina 24)**

Deze is alleen verkrijgbaar op bepaalde modellen.

**⑥ Platbodemstuk bij accessoire ruimte (Pagina 14, 17)****⑦ Zigzagpersvoet (Pagina 8, 13)****⑧ Patroonkeuzeknop (Pagina 15)**

U kunt deze knop in beide richtingen draaien om de gewenste steek te kiezen.

**⑨ Achteruitnaaihendel (Pagina 17)**

Door deze hendel in te drukken naait u achteruit.

**⑩ Schroef voor fijnafstelling knoopsgat (Pagina 34, 41)****⑪ Handwiel****⑫ Aan/uitschakelaar (Pagina 11)**

Met deze schakelaar zet u de machine aan of uit.

**⑬ Contact voor voetpedaal (Pagina 10)**

Sluit het voetpedaal aan op de machine en sluit de machine aan op het stroomnet.

**⑭ Persvoethendel (Pagina 23)****⑮ Voetpedaal (Pagina 11)**

Met dit pedaal regelt u de naaisnelheid en start en stopt u met naaien.

Onderdeelcode voor zigzagpersvoet: XC4901-051

Voetpedaal: Model N

Onderdeelcode: XC5458-021 (110/120V-gebied)

XC5454-021 (220/240-gebied)

XC5462-021 (Groot-Brittannië)

XC5493-021 (Australië, Nieuw-Zeeland)

XC5494-021 (Argentinië)

XC5495-021 (gebieden met zowel 110V en 220V)

## TOEBEHOREN

De volgende toebehoren zijn opgeslagen in het platbodestuk. Deze toebehoren zijn bedoeld als hulpmiddel bij naaitaken.

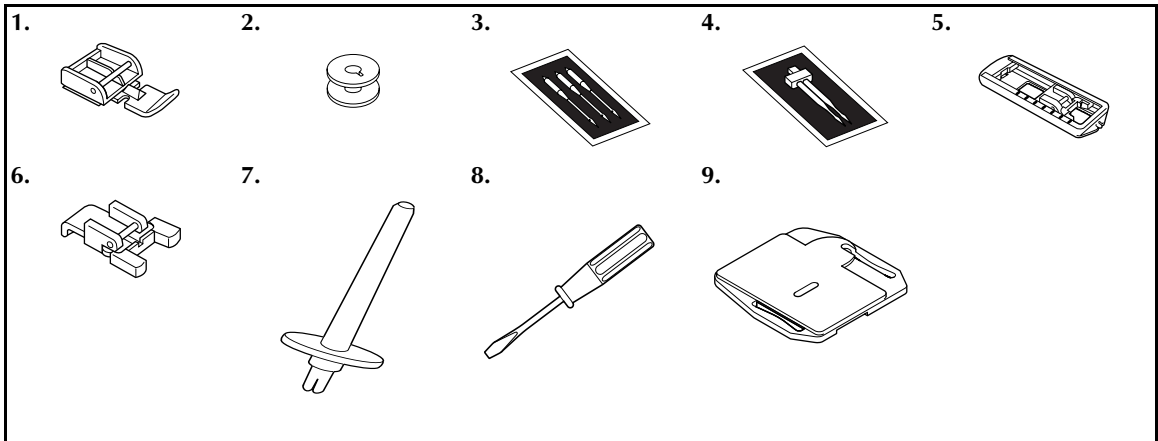

Nr.	Onderdeel	Onderdeelcode	Nr.	Onderdeel	Onderdeelcode
1	Ritsvoet (1 stuk)	X59370-051	5	Voet voor knoopsgaten (1 stuk)	X59369-251
2	Spoel (3 stuks)	SFB (XA5539-151)	6	Knoopbevestigingsvoet (1 stuk)	X59375-051
3	Naaldenset (enkele, medium naald HAX130 (3 stuks))	129583-001	7	Extra klossen (1 stuk)	130920-021
4	Tweelingnaald (1 stuk)	X57521-001	8	Schroevendraaier (1 stuk)	X55467-051
			9	Stopplaat (1 stuk)	XC6063-021

## Los verkrijgbare onderdelen

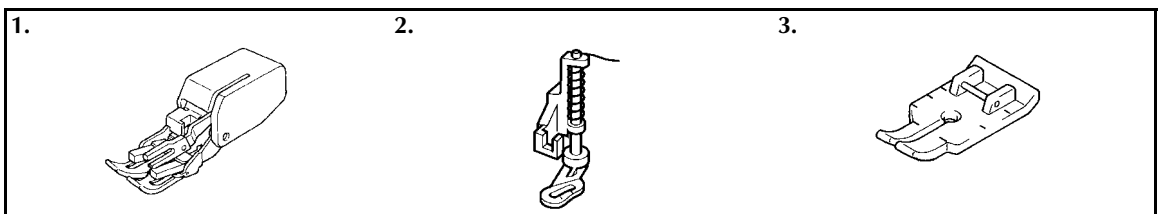

Nr.	Onderdeel	Onderdeelcode
1	Loopvoet	F034N (XC2165-002)
2	Quiltvoet	F005N (XC1948-002)
3	Patchworkvoet	F001N (XC1944-002)



### Opmerking

- Welke toebehoren worden geleverd bij uw machine, hangt af van het model dat u aanschaft.

## WERKEN MET UW NAAIMACHINE

### ⚠ WAARSCHUWING

- Gebruik uitsluitend normale huishoudstroom voor dit apparaat. Door een andere stroomvoorziening te gebruiken kunt u brand, een elektrische schok of schade aan de machine veroorzaken.
- Zet in de volgende gevallen de hoofdschakelaar uit en haal de stekker uit het stopcontact:
  - Wanneer u de machine onbeheerd achterlaat
  - Wanneer u klaar bent met werken
  - Wanneer de stroom uitvalt tijdens het gebruik
  - Wanneer het apparaat niet goed functioneert vanwege een slechte aansluiting of loskoppeling
  - Tijdens onweer

### ⚠ VOORZICHTIG

- Gebruik geen verlengsnoeren of meewegadapters waarop een groot aantal andere apparaten is aangesloten. Dit kan leiden tot brand of elektrische schok.
- Raak de stekker niet met natte handen aan. U kunt dan een elektrische schok krijgen.
- Zet altijd eerst de hoofdschakelaar uit, voordat u de stekker uit het stopcontact haalt. Pak altijd de stekker vast om deze uit het stopcontact te halen. Wanneer u aan het snoer trekt kan dit beschadigd raken, met brand of een elektrische schok als gevolg.
- Let op dat u het netsnoer niet doorsnijdt, beschadigt, sterk buigt, trekt, draait of bundelt. Plaats geen zware voorwerpen op het snoer. Bescherm het snoer tegen hitte. Hierdoor zou het snoer beschadigd kunnen raken en brand of een elektrische schok kunnen veroorzaken. Als het snoer of de stekker beschadigd is, mag u de machine niet meer gebruiken; breng de machine eerst naar de erkende dealer!
- Haal de stekker uit het netstopcontact wanneer u de machine langere tijd niet gebruikt. Anders kan er brand ontstaan.

## Aansluitingen

- 1 Sluit het netsnoer op de machine aan.
- 2 Steek het netsnoer in een wandstopcontact.

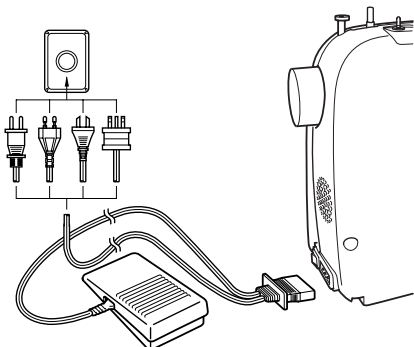

### ⚡ Opmerking

- Wanneer u de machine onbeheerd laat, schakelt u de hoofdschakelaar uit of haalt u de stekker uit het stopcontact.
- Voordat u onderhoud verricht aan de machine, kleppen verwijdert of lampjes vervangt, haalt u de stekker uit het stopcontact.

## Aan/uit-schakelaar

Met deze schakelaar zet u de machine en het naailampje aan of uit.

- 1 Aan (naar de markering 'I')
- 2 Uit (naar de markering 'O')

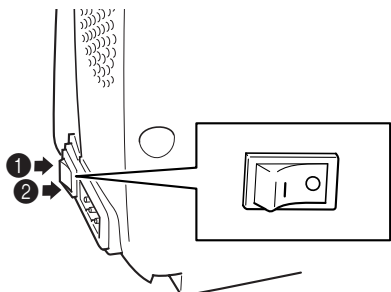

## Voetpedaal

Wanneer u het voetpedaal licht intrapt, naait de machine op lage snelheid. Wanneer u het voetpedaal dieper intrapt, naait de machine sneller. Wanneer u uw voet van het voetpedaal neemt, stopt de machine. Plaats niets op het voetpedaal wanneer het apparaat niet in gebruik is.

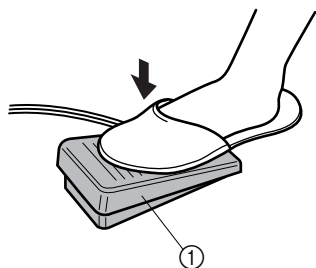

① Voetpedaal



## VOORZICHTIG

- Zorg dat zich geen materiaal of stof ophoopt op het voetpedaal. Dit kan leiden tot brand of een elektrische schok.

## De naald controleren

De naainaald moet altijd recht en scherp zijn om soepel te kunnen naaien.

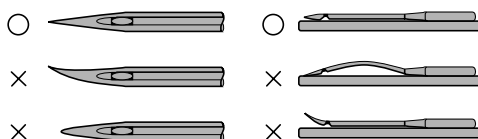

### ■ Hoe u de naald controleert:

Leg de platte kant van de naald op een vlak oppervlak. Controleer de naald van boven en van opzij. Gooi verbogen naalden op veilige manier weg.

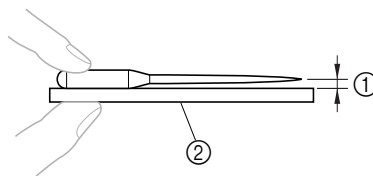

- ① Parallele ruimte
- ② Vlak oppervlak (spoelhuisdeksel, glas enz.)

## De naald vervangen

### ⚠ VOORZICHTIG

- Zet de hoofdschakelaar uit, voordat u de naald vervangt. Wanneer u met de hoofdschakelaar ingeschakeld het voetpedaal intrapt, start de machine en kunt u letsel oplopen.
- Gebruik uitsluitend naalden voor huishoudnaaimachines. Andere naalden kunnen verbuigen of breken en letsel veroorzaken.
- Gebruik nooit een verbogen naald. Een verbogen naald breekt gemakkelijk, wat letsel kan veroorzaken.

- 1 Haal de stekker van het netsnoer uit het stopcontact.
- 2 Zet de naaldstang in de hoogste stand door het handwiel tegen de klok in te draaien.
- 3 Zet de persvoethendel omlaag.

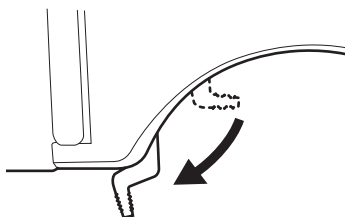

① Persvoethendel

- 4 Houd de naald in uw linkerhand en draai met een schroevendraaier de schroef van de naaldklem tegen de klok in om de naald uit te nemen.

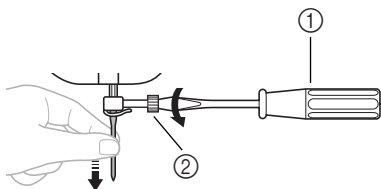

① Schroevendraaier  
② Naaldklemschroef

- Gebruik niet teveel kracht bij het los- of vastdraaien van de naaldklemschroef; hierdoor zouden bepaalde delen van de naaimachine beschadigd kunnen raken.

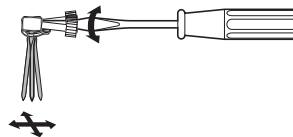

- 5 Breng de naald in met de vlakke kant naar achteren, totdat de naald de naaldstopper raakt.

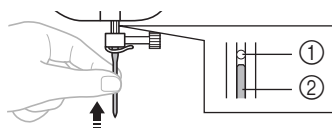

① Naaldstopper  
② Naald

- 6 Houd de naald in uw linkerhand en draai met de schroevendraaier de naaldklem vast, met de klok mee.

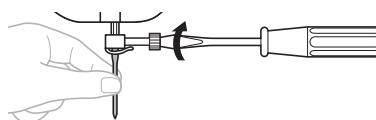

Installeer de tweelingnaald op dezelfde manier.

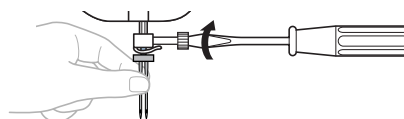

### ⚠ VOORZICHTIG

- Duw tegen de naald totdat deze de naaldstopper raakt en draai met een schroevendraaier de naaldklemschroef stevig aan. Als de naald niet volledig in de naaldklem zit of de naaldklemschroef loszit, kan de naald breken en kan de machine beschadigd raken.

## De persvoet verwisselen

### VOORZICHTIG

- Zet de hoofdschakelaar altijd uit voordat u de persvoet verwisselt. Wanneer u de hoofdschakelaar aan laat en het voetpedaal intrapt, start de machine en kunt u letsel oplopen.
- Gebruik altijd de juiste persvoet voor het steekpatroon dat u hebt gekozen. Wanneer u de verkeerde persvoet gebruikt, raakt de naald mogelijk de persvoet. Hierdoor kan de naald verbuigen of breken, waardoor u mogelijk letsel oploopt.
- Gebruik alleen persvoeten die zijn bedoeld voor deze machine. Het gebruik van andere persvoeten kan ongelukken of letsel veroorzaken.

Welke persvoet u moet gebruiken, hangt af van wat u wilt naaien en hoe.

#### ■ Vastkliktype

- 1** Zet de naald in de hoogste stand door het handwiel naar u toe te draaien (tegen de klok in) en zet de persvoethendel omhoog.
- 2** Maak de persvoet los door de hendel achter op de houder omhoog te zetten.

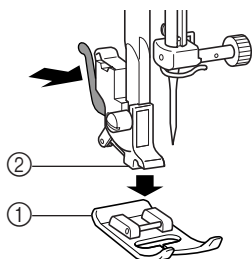

- ① Persvoet
- ② Bevestigingspen

- 3** Zet een andere persvoet op de naaldplaat, zodat de stang van de persvoet op één lijn staat met de gleuf op de bevestigingspen.

- 4** Zet de persvoethendel omlaag en bevestig de persvoet aan de bevestigingspen. Als de persvoet op de juiste plaats zit, klikt de stang vast.

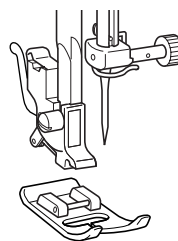

#### ■ Montagerichting van persvoet

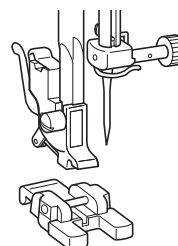
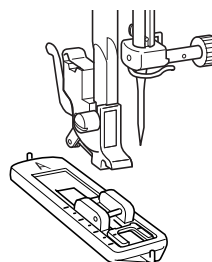
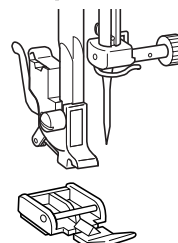

### VOORZICHTIG

- Als de persvoet niet in de juiste richting wordt gemonteerd, kan de naald de persvoet raken. Hierdoor kan de naald verbuigen of breken, waardoor u mogelijk letsel oploopt.

## Platbodemstuk

De toebehoren zijn opgeslagen in een ruimte in het platbodemstuk.

- ① Schuif het platbodemstuk naar links om het te openen.

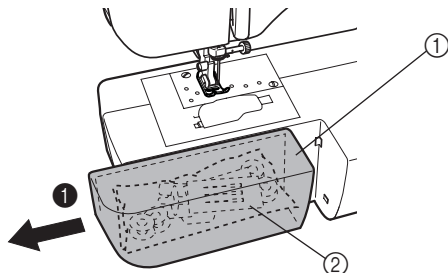

- ① Platbodemstuk
- ② Opslagruimte



### Opmerking

- Stop de toebehoren in een zak en bewaar deze zak in de accessoireruimte. Als de toebehoren niet in een zak zitten, kunnen ze uit het bakje vallen en raken dan wellicht zoek of beschadigd.

# DE REGELKNOPPEN

## Patroonkeuzeknop



### Opmerking

- Wanneer u met de patroonkeuzeknop een patroon kiest, draait u het handwiel naar voren (tegen de klok in) om de naald in de hoogste stand te zetten. Als de naald omlaag staat wanneer u de patroonkeuzeknop draait, kan de persvoet of de stof beschadigd raken.

U kiest een steek door gewoon de patroonkeuzeknop in de gewenste richting te draaien. De steekbreedten en steeklengten zijn aangegeven op de volgende pagina.

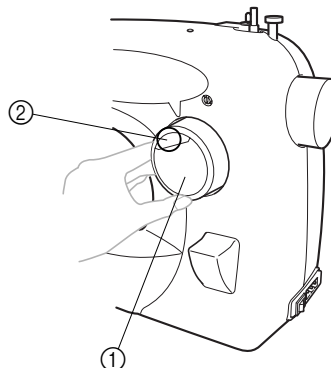

- ① Patroonkeuzeknop
- ② Geselecteerd patroonnummer

### ■ 11 steken

1	2	3	4	5	6	7	8	9	10	11
$b = ac - d$ 										











### ■ 8 steken

1	2	3	4	5	6	7	8
$b = ac - d$ 							











## Patronen en steken

### 11 steken

Patroon	Steek	Steekbreedte [mm (inch)]	Steeklengte [mm (inch)]	Tweelin gnaald	Pagina bedieningshandleiding
1 	AUTOMATISCH KNOOPSGAT IN 4 STAPPEN	5,0 (3/16)	0,5 (1/32)	Nee	40
2 	RECHTE STEEK (middelste naaldstand)	-	2,5 (3/32)	Ja	32, 44, 45
3 	RECHTE STEEK (middelste naaldstand)	-	4,0 (3/16)	Ja	32, 45
4 	RECHTE STEEK (linker naaldstand)	-	2,5 (3/32)	Nee	32, 45
5 	DRIEVOUDIGE STRETCHSTEEL	-	2,5 (3/32)	Nee	32
6 	ELASTISCHE OVERLOCK	5,0 (3/16)	2,5 (3/32)	Nee	37
7 	ZIGZAGSTEEL	3,0 (1/8)	1,5 (1/16)	Ja	34, 42, 46, 47
8 	ZIGZAGSTEEL	5,0 (3/16)	2,0 (1/16)	Nee	34, 42, 46, 47
9 	SATIJNEN ZIGZAGSTEEL	5,0 (3/16)	0,5 (1/32)	Nee	34, 42, 46, 47
10 	BLINDE ZOOMSTEEL	5,0 (3/16)	2,0 (1/16)	Nee	36
11 	ELASTISCHE STEEL	5,0 (3/16)	1,0 (1/16)	Nee	36

### 8 steken

Patroon	Steek	Steekbreedte [mm (inch)]	Steeklengte [mm (inch)]	Tweelin gnaald	Pagina bedieningshandleiding
1 	AUTOMATISCH KNOOPSGAT IN 4 STAPPEN	5,0 (3/16)	0,5 (1/32)	Nee	40
2 	RECHTE STEEK (middelste naaldstand)	-	2,5 (3/32)	Ja	32, 44, 45
3 	RECHTE STEEK (middelste naaldstand)	-	4,0 (3/16)	Ja	32, 45
4 	RECHTE STEEK (linker naaldstand)	-	2,5 (3/32)	Nee	32, 45
5 	ZIGZAGSTEEL	3,0 (1/8)	1,5 (1/16)	Ja	34, 42, 46, 47
6 	ZIGZAGSTEEL	5,0 (3/16)	2,0 (1/16)	Nee	34, 42, 46, 47
7 	SATIJNEN ZIGZAGSTEEL	5,0 (3/16)	0,5 (1/32)	Nee	34, 42, 46, 47
8 	ELASTISCHE STEEL	5,0 (3/16)	1,0 (1/16)	Nee	36

## Achteruitnaaihendel

Met achteruit naaien kunt u afhechten en naden verstevigen.

Als u achteruit wilt naaien, duwt u de achteruitnaaihendel zo ver mogelijk in en u houdt de achteruitnaaihendel ingedrukt terwijl u het voetpedaal licht intrapt. Wilt u weer vooruit naaien, dan laat u de achteruitnaaihendel los. De machine naait dan weer vooruit.

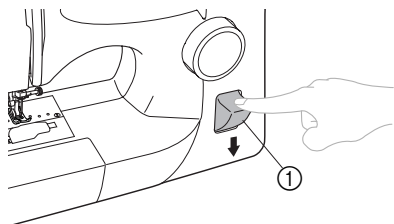

① Achteruitnaaihendel

## Werken met de vrije arm

Naaien met de vrije arm is handig voor cilindrische en moeilijk te bereiken stukken. Wanneer u uw machine wilt omzetten op de vrij arm, haalt u het platbodemstuk eruit.

- ① Schuif het platbodemstuk naar links om het te openen.

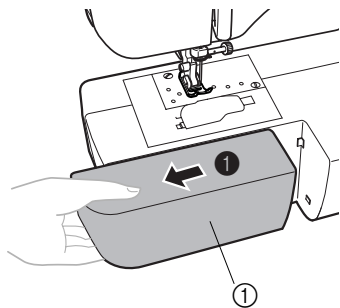

① Platbodemstuk

## DE MACHINE INRIJGEN

### De spoel opwinden

#### ⚠ VOORZICHTIG

- Gebruik uitsluitend spoel (onderdeelcode: SFB (XA5539-151)) die speciaal voor deze naaimachine ontworpen is. Door het gebruik van een andere spoel kunt u de machine beschadigen.
- De spoel die bij deze machine wordt geleverd, is speciaal door ons ontworpen. Wanneer u een spoel van een ouder model gebruikt, werkt de machine niet goed. Gebruik alleen de spoel die wordt geleverd bij deze machine of een spoel van hetzelfde type (onderdeelcode: SFB (XA5539-151)).

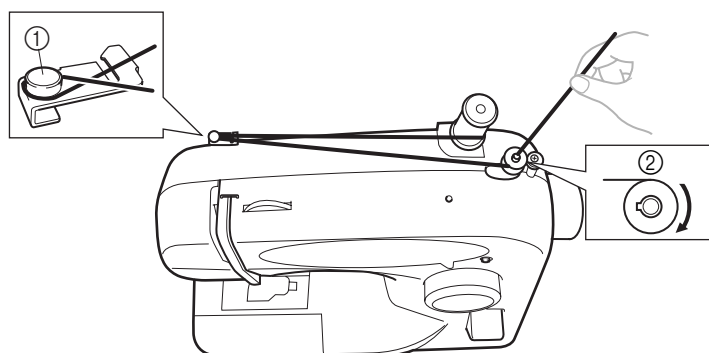
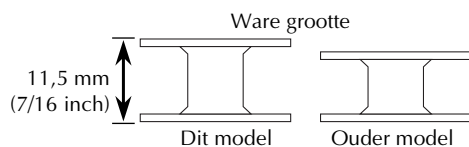

- ① Schijf voor de spoelwinderspanning  
② Spoelwinderas

- 1** Plaats de klos garen op de klossen en leid de draad rond de schijf voor de spoelwinderspanning.

#### ⚠ VOORZICHTIG

- Als de klos garen niet op de juiste plaats zit, raakt de draad mogelijk verward op de klossen.

- 2** Leid het uiteinde van de draad vanuit de spoel door het gat in de spoel.

- 3** Plaats de spoel op de spoelwinderas en schuif de spoelwinderas naar rechts. Draai de spoel handmatig met de klok mee totdat de veer op de as in de groef van de spoel schuift.

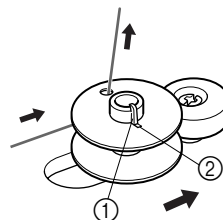

- ① Veer op de as  
② Groef van de spoel

- 4** Houd het uiteinde van de draad vast en trap het voetpedaal licht in om de draad enkele malen rond de spoel te winden. Stop vervolgens de machine.

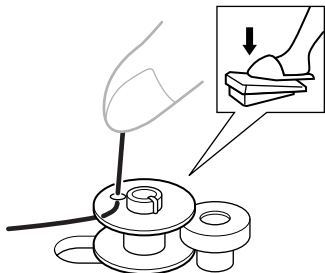

- 5** Knip de overtollige draad boven de spoel af.

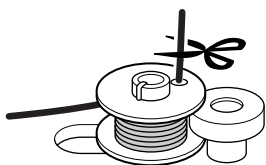

- 6** Trap het voetpedaal in om te beginnen.

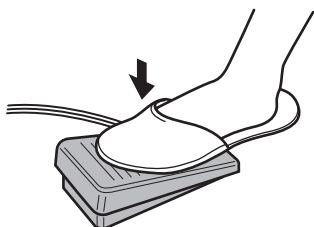

- 7** Nadat de machine automatisch is gestopt wanneer de spoel vol is, neemt u uw voet van het voetpedaal.

- 8** Knip de draad af, schuif de spoelwinderas naar links en neem de spoel uit.



### Opmerking

- De naaldstang beweegt niet wanneer u de spoelwinderas naar rechts schuift.
- Wanneer u begint met naaien of het handwiel draait, direct nadat u de spoel hebt gewonden, is het normaal dat u de koppeling hoort pakken.

### ! VOORZICHTIG

- Volg de instructies zorgvuldig op. Als u de draad niet volledig afknijpt bij het opwinden van de spoel, kan de draad verward raken rond de spoel wanneer deze op raakt. Hierdoor kan de naald breken.

### ! VOORZICHTIG

- Wanneer u de spoel niet goed plaatst, kan de draadspanning te laag worden en kan de naald breken.

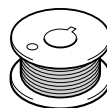

①

① Gelijkmatig gewonden



②

② Slecht gewonden

## De onderdraad inrijgen

- Meer bijzonderheden over het inrijgen van de onderdraad in één stap vindt u op pagina 21.

### ⚠ VOORZICHTIG

- Wanneer u de spoel niet goed plaatst, kan de draadspanning te laag worden en kan de naald breken. Dit kan letsel tot gevolg hebben.

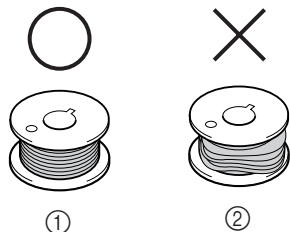

- ① Gelijkmatig gewonden  
② Slecht gewonden

- De spoel is speciaal voor deze naaimachine ontworpen. Als u een spoel van een ouder model gebruikt, werkt de machine niet goed. Gebruik alleen de bijgeleverde spoel of een spoel van hetzelfde type (onderdeelcode: SFB (XA539-151)).

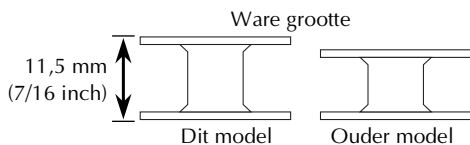

### ⚠ VOORZICHTIG

- Zet de hoofdschakelaar uit wanneer u de machine inrijgt. Wanneer u per ongeluk op het voetpedaal trapt en de machine start, kunt u letsel oplopen.

- 1 Zet de naald in de hoogste stand door het handwiel naar u toe te draaien (tegen de klok in) en zet de persvoethendel omhoog.

- 2 Schuif de toets en open het deksel.

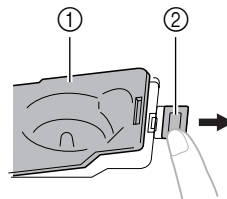

- ① Deksel  
② Schuiftoets

- 3 Breng de spoel zo in, dat de draad eruit komt in de richting die wordt aangegeven door de pijl.

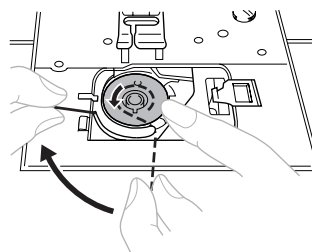

- Gebruik alleen spoelen die zijn ontworpen voor deze machine.

### ⚠ VOORZICHTIG

- Plaats de spoel zo, dat de draad in de juiste richting afwint. Als de draad in de verkeerde richting afwint, kan dit de draadspanning verstoren of kan de naald breken.

- 4 Houd het uiteinde van de draad vast, duw de spoel omlaag met uw vinger en leid de draad door de gleuf, zoals aangegeven.

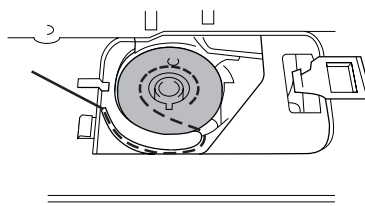

- 5** Plaats het spoelhuisdeksel terug. Plaats het linkerlipje op de juiste plaats (zie pijl ①) en druk vervolgens zacht op de rechterkant (zie pijl ②), totdat het deksel op zijn plaats klikt.

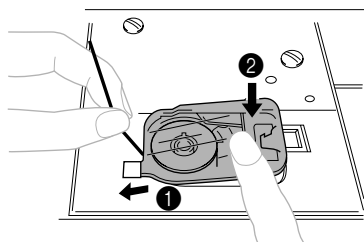

- Plaats het deksel zodanig terug dat het uiteinde van de draad naast de linkerkant van het deksel naar buiten komt (zoals aangegeven door de lijn in het diagram).

## De onderdraad inrijgen (voor onderdraad inrijgen in één stap)

Deze is alleen verkrijgbaar op bepaalde modellen.

### ! VOORZICHTIG

- Wanneer u de spoel niet goed plaatst, kan de draadspanning te laag worden en kan de naald breken. Hierdoor kunt u letsel oplopen.

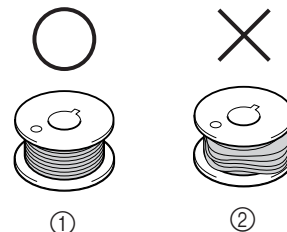

- ① Gelijmatig gewonden  
② Slecht gewonden

- De spoel is speciaal voor deze naaimachine ontworpen. Als u een spoel van een ouder model gebruikt, werkt de machine niet goed. Gebruik alleen de bijgeleverde spoel of een spoel van hetzelfde type (onderdeelcode: SFB (XA5539-151)).

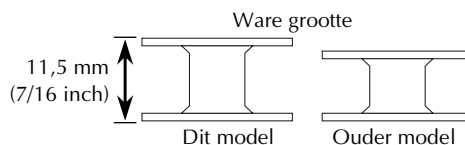

### ! VOORZICHTIG

- Zet de hoofdschakelaar uit. Wanneer u per ongeluk op het voetpedaal trapt en de machine start, kunt u letsel oplopen.

- 1** Zet de naald in de hoogste stand door het handwiel naar u toe te draaien (tegen de klok in) en zet de persvoethendel omhoog.

**2** Schuif de toets en open het deksel.

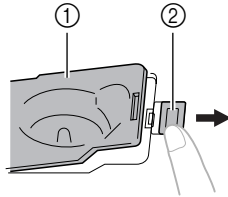

- ① Deksel
- ② Schuiftoets

**3** Breng de spoel in, leid het uiteinde van de draad door de gleuf en trek de draad uit om deze af te knippen.

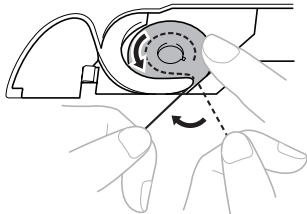

- Gebruik alleen spoelen die zijn ontworpen voor deze machine.

**! VOORZICHTIG**

- Plaats de spoel zo, dat de draad in de juiste richting afwindt. Als de draad in de verkeerde richting afwindt, kan dit de draadspanning verstoren of kan de naald breken.

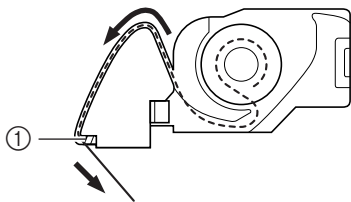

- ① Draadafsnijder

**4** Plaats het spoelhuisdeksel terug. Plaats het linkerlipje op de juiste plaats (zie pijl ①) en druk vervolgens zacht op de rechterkant (zie pijl ②), totdat het deksel op zijn plaats klikt.

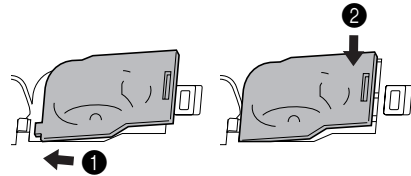

- U kunt beginnen met naaien zonder de onderdraad omhoog te trekken. Als u de onderdraad omhoog wilt trekken voordat u begint met naaien, volgt u de procedure in "De onderdraad omhooghalen" (pagina 26).

## De bovendraad inrijgen

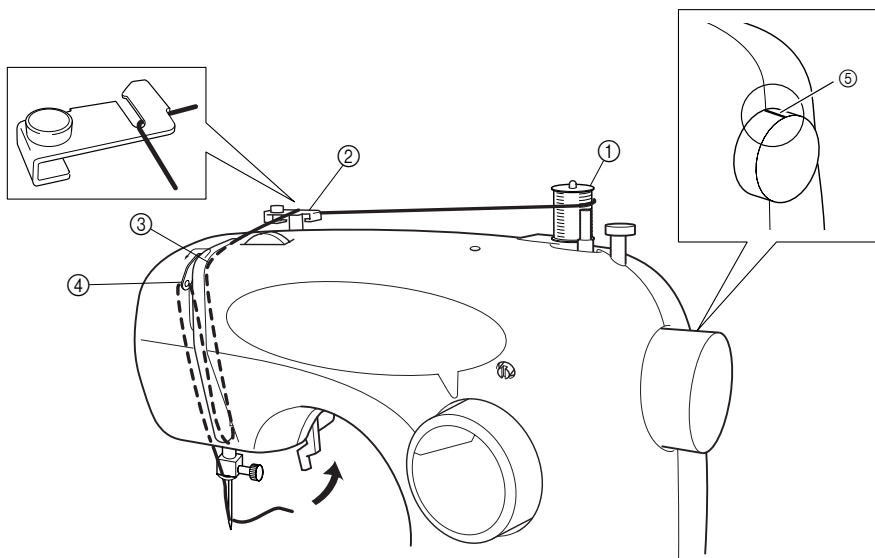

- ① Klossen
- ② Draadgeleider (achterkant)
- ③ Draadgeleider (voorkant)
- ④ Draadophaalhendel
- ⑤ Markering op het handwiel

### ⚠ VOORZICHTIG

- Let op dat u de machine goed inrijgt. Als u dit niet doet, kan de draad in de war raken en kan de naald breken.

### BELANGRIJK:

- 1 Zet de persvoet omhoog met de persvoethendel.

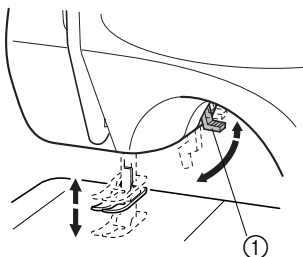

- ① Persvoethendel

- 2 Zet de persvoethendel in de hoogste stand door het handwiel naar u toe te draaien (tegen de klok in), zodat de markering op het handwiel recht omhoog staat.

Als de naald niet goed omhoog staat, kunt u de naaimachine niet goed inrijgen. Draai voordat u de naaimachine inrijgt het handwiel zo, dat de markering op het wiel omhoog staat.

- 3 Trek de klossen omhoog en plaats een klos garen op de pen.

### ⚠ VOORZICHTIG

- Als de klos garen niet op de juiste plaats zit, of niet op de juiste manier is geïnstalleerd, kan de naald verward raken op de klossen, waardoor de naald kan breken.

- 4 Voer de bovendraad in volgens het bovenstaande diagram. Leid de draad door beide geleiders: eerst de achterste en dan de voorste.



- 5** Let op dat u de draad van rechts naar links door de draadophaalhendel haalt.

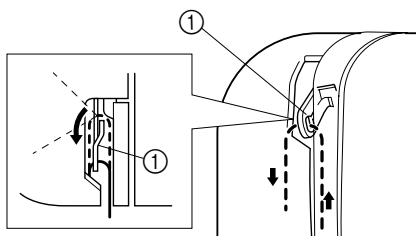

① Draadophaalhendel

- 6** Houd de draad achter de geleider boven de naald.

- 7** Rijg de naald van voren naar achteren in, waarbij u een stukje van 5 cm (2 inch) overlaat.

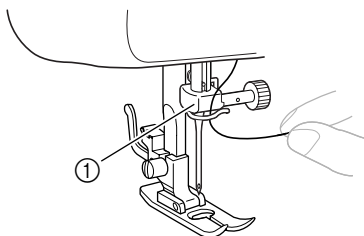

① Naaldhouder

- Als uw naaimachine is uitgerust met een naaldinrijger, gebruikt u deze om de naald in te rijgen. (Zie pagina 24)

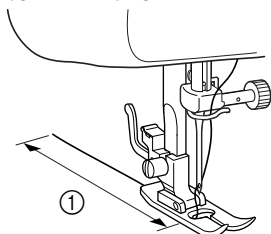

① 5 cm (2 inch)

### Opmerking

- Als de draadophaalhendel omlaag staat, kunt u de bovendraad niet om de draadophaalhendel wikkelen. Zet de persvoethendel en de draadophaalhendel omhoog voordat u de bovendraad invoert.
- Als u de draad niet goed invoert, kan dit leiden tot problemen bij het naaien.

## Werken met de naaldinrijger (modellen die zijn uitgerust met een naaldinrijger)

Zet de hoofdschakelaar op 'O'.

- 1** Zet de persvoethendel omlaag.
- 2** Draai het handwiel naar u toe (tegen de klok in) om de naaldhouder in de hoogste stand te zetten.

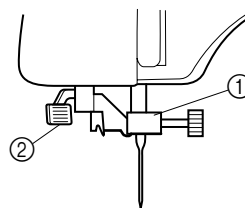

① Naaldhouder  
② Hendel van naaldinrijger

### Opmerking

- Wanneer u de naaldinrijger gebruikt, moet u zorgen dat de naaldhouder in de hoogste stand staat; anders kan de haak beschadigen.

- 3** Terwijl u de hendel van de naaldinrijger omlaag haalt, haakt u de draad op de geleider.

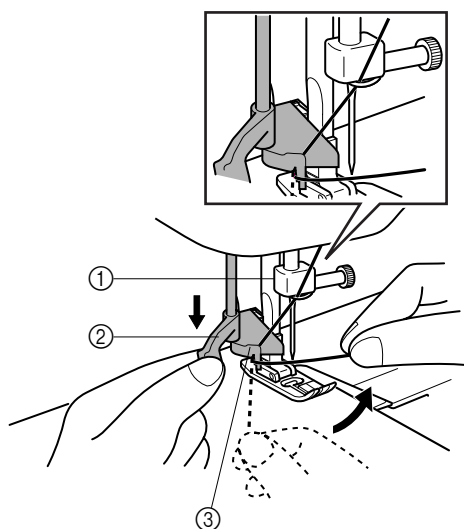

① Naaldhouder  
② Hendel van naaldinrijger  
③ Geleider

- 4** Haal de hendel van de naaldinrijger zo veel mogelijk omlaag en draai de hendel naar de achterkant van de machine (van u af). Let op dat de haak door het oog van de naald gaat en de draad pakt.

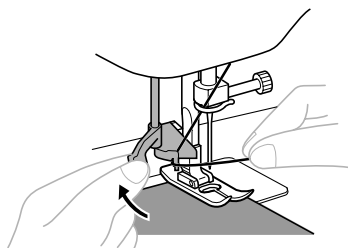

- Houd de draad voor de naald, zodat de haak de draad pakt.

- 5** Houd de draad losjes vast, draai de hendel van de naaldinrijger naar de voorkant van de machine (naar u toe). De haak trekt de draad door de naald.

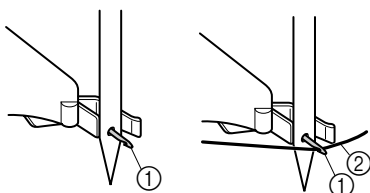

- ① Haak
- ② Draad

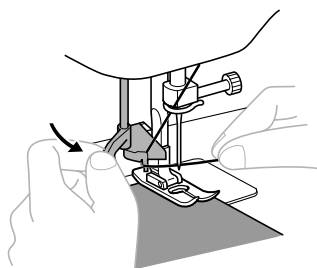

- 6** Haal de hendel van de naaldinrijger omhoog en trek ongeveer 5 cm (2 inch) draad door de naald naar de achterkant van de naaimachine.

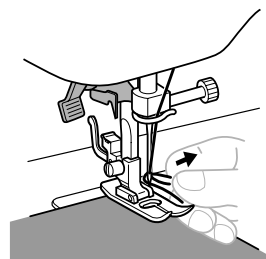
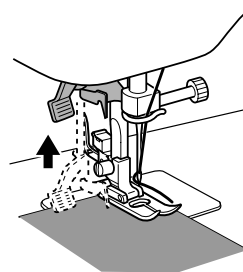

### **! VOORZICHTIG**

- U kunt de naaldinrijger alleen gebruiken met naalden voor huishoudnaaimachines formaat 75/11-100/16. In de tabel op pagina 47 vindt u de juiste combinaties van naald en draad. Wanneer u een doorzichtige enkelvezelige nylondraad gebruikt, kunt u alleen naalden tussen 90/14-100/16 gebruiken.
- U kunt de naaldinrijger niet gebruiken wanneer u decoratieve draden of speciale naalden gebruikt, zoals de tweelingnaald en de platte naald. Als u zulke draden of naalden gebruikt, moet u de draad met de hand in de naald rijgen. Let op dat de hoofdschakelaar uit staat wanneer u de draad met de hand in de naald rijgt.

## De onderdraad omhooghalen

- 1** Houd het uiteinde van de bovendraad losjes vast en draai het handwiel met de hand een slag naar voren (tegen de klok in) om de naald omlaag en weer omhoog te halen.

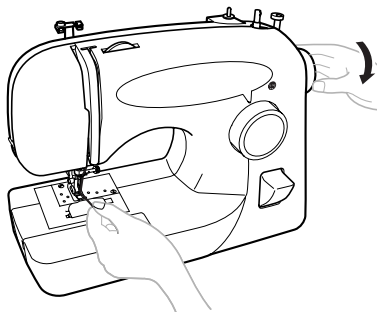

- 2** Trek aan de bovendraad om de onderdraad omhoog te halen.

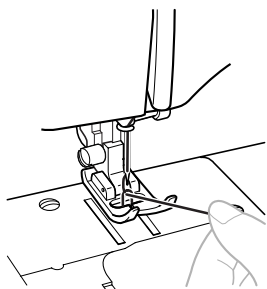

- 3** Trek ongeveer 10 cm (4 inch) van beide draden uit en plaats deze naar de achterkant van de machine onder de persvoet.

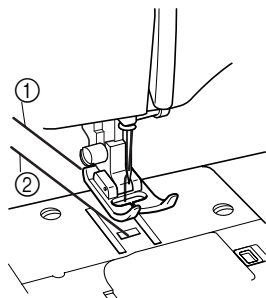

- ① Bovendraad  
② Onderdraad

- **Inrijgen van de onderdraad in één handeling**  
Deze is alleen verkrijgbaar op bepaalde modellen.

U kunt beginnen met naaien zonder de onderdraad omhoog te trekken. Wanneer u plooiën of pijlen naait, kunt u de onderdraad met de hand omhoogtrekken, zodat er een stuk draad overblijft. Alvorens de onderdraad omhoog te trekken, plaatst u de spoel terug.

- 1** Leid de draad door de gleuf in de richting van de pijl en laat de draad daar zonder deze af te knippen.

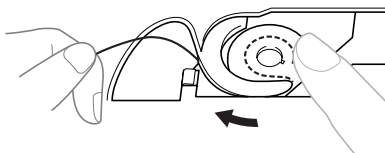

- Het spoelhuisdeksel is nog niet teruggeplaatst.

- 2** Trek de onderdraad omhoog volgens de aanwijzingen in stap 1 t/m 3.

- 3** Plaats het spoelhuisdeksel terug.

## Naaïen met een tweelingnaald

De machine is zo ontworpen dat u kunt naaien met deze naald en twee bovendrazen. U kunt draden van dezelfde kleur of van verschillende kleuren gebruiken om decoratieve steken te naaien. Naaien met de tweelingnaald werkt goed met de rechte steek (middelste naaldstand) en de zigzagsteek (3,0 mm (1/16 inch)). (zie pagina 16)

### ! VOORZICHTIG

- Gebruik uitsluitend tweelingnaalden die zijn ontworpen voor deze machine (onderdeelcode: X57521-001). Andere naalden kunnen breken en schade veroorzaken aan de machine.
- U moet alleen de tweelingnaald gebruiken met de rechte steek (middelste naaldstand) en de zigzagsteek (3,0 mm (1/16 inch)). Gebruik de tweelingnaald niet met andere steken.
- Gebruik nooit verbogen naalden. Deze naalden breken gemakkelijk, waardoor u letsel kunt oplopen.
- Wanneer u werkt met de tweelingnaald, moet u uitsluitend de zigzagpersvoet gebruiken.

### ■ De tweelingnaald bevestigen

Bevestig de tweelingnaald op dezelfde manier als de enkele naald (zie pagina 12). Zorg dat de vlakke kant van de naald aan de achterkant komt en de ronde kant naar u toe.

### ■ De extra klossen bevestigen

Plaats de extra klossen in het gat boven op de machine. Plaats het tweede klosje garen op de extra klossen.

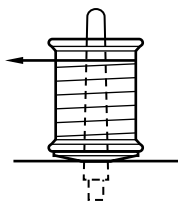

### ■ De tweelingnaald inrijgen

U rijgt beide naalden afzonderlijk in.

#### 1 De linkernaald inrijgen

Volg dezelfde instructies om een enkele naald in te rijgen. Meer bijzonderheden vindt u op pagina 23.

#### 2 De rechternaald inrijgen

Rijg de rechternaald in op dezelfde manier waarop u de linkernaald hebt ingeregeng. U gebruikt hiervoor de draad van de klos op de extra klossen, maar u leidt de draad niet door de draadgeleider boven de naald, voordat u deze door het oog van de rechternaald leidt.

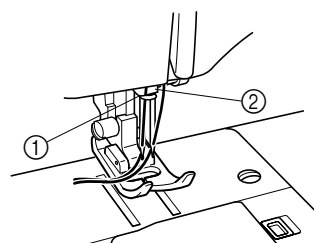

- ① Draad voor de linkernaald gaat door deze geleider.
- ② Draad voor rechternaald gaat voor deze geleider langs.

### ⚡ Opmerking

#### Modellen die zijn uitgerust met een naaldinrijger

- U kunt de naaldinrijger niet gebruiken om de tweelingnaald in te rijgen. Rijg de tweelingnaald handmatig in, van voren naar achteren. Wanneer u de draadinrijger gebruikt met de tweelingnaald, kunt u de machine beschadigen.

## Draadspanning

De spanning van de draad is van invloed op de kwaliteit van uw steken. U moet de draadspanning wellicht aanpassen wanneer u een andere stof of draad gebruikt.



### Memo

- Wij adviseren om een stukje uit te proberen op een restje van dezelfde stof voordat u aan het echte werk begint.

### ■ Mogelijke problemen als de spanning niet goed is

#### Bovendraad is te strak.

Er komen lussen boven op de stof.

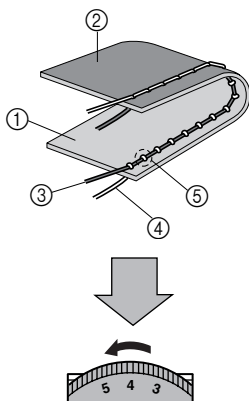

#### Oplossing

Verlaag de spanning door de bovenspanningsknop op een lagere waarde te zetten.

#### Bovendraad is te los.

Er komen lussen onder op de stof.

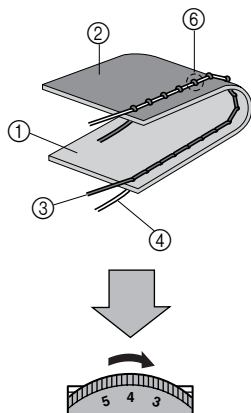

#### Oplossing

Verhoog de spanning door de bovenspanningsknop op een hogere waarde te zetten.

### Juiste spanning

Het is belangrijk dat u werkt met de juiste spanning. Een te hoge of te lage spanning leidt tot zwakkere naden, of de stof gaat trekken.

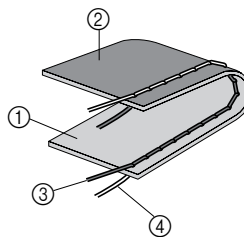

- ① Voorkant van de stof
- ② Achterkant van de stof
- ③ Bovendraad
- ④ Onderdraad
- ⑤ Er verschijnen lussen op de voorkant van de stof.
- ⑥ Er verschijnen lussen op de achterkant van de stof.

## COMBINATIES VAN STOF, DRAAD EN NAALD

Soort stof	Draad		Formaat naald	
	Type	Formaat		
Middelzware stoffen	Popeline	Katoen	60–80	75/11–90/14
	Tafzijde	Synthetisch gemercenteriseerd		
	Flanel, Gabardine	Zijde of met zijdeafwerking		
Lichte stoffen	Batist	Katoen	60–80	65/9–75/11
	Crêpe georgette	Synthetisch gemercenteriseerd		
	Challis, Satijn	Zijde		
Zware stoffen	Denim	Katoen	30–50	90/14–100/16
	Corduroy	Synthetisch gemercenteriseerd	50	
	Tweed	Zijde		
Stretch stoffen	Jersey	Draad voor gebreide stoffen	50–60	Ballpointnaald (goudkleurig) 75/11–90/14
	Tricot			
Voor versteviging		Synthetisch gemercenteriseerd	30	90/14–100/16
		Zijde		



### Memo

- Gebruik voor transparante nylondraad altijd naald 90/14 - 100/16.
- U kunt ook dezelfde draad gebruiken als onderdraad en bovendraad.



### VOORZICHTIG

- Houd u aan de combinaties van naald, draad en stof van de tabel. Wanneer u de verkeerde combinatie gebruikt, bijvoorbeeld wanneer u voor een zware stof als denim een kleine naald gebruikt (bijvoorbeeld 65/9 - 75/11), kan de naald verbuigen of breken. Ook wordt de naald mogelijk ongelijkmatig, gaat de stof trekken of slaat de machine steken over.



2

## **RECHTE STEKEN EN ZIGZAGSTEKEN NAAIEN**







## Lees het onderstaande voordat u gaat naaien

**! VOORZICHTIG**

- Voorkom letsel door goed op de naald te letten wanneer u de machine gebruikt. Blijf met uw handen uit de buurt van bewegende delen.
- Rek de stof niet uit en trek niet aan de stof tijdens het naaien. Hierdoor kan de naald beschadigen en kunt u letsel oplopen.
- Gebruik geen verbogen of gebroken naalden. Hierdoor zou u letsel kunnen oplopen.
- Let op dat de naald tijdens het naaien geen rijgspelden of andere voorwerpen raakt. Daardoor kan de naald breken en kunt u letsel oplopen.
- Gebruik altijd de juiste persvoet. Wanneer u de verkeerde persvoet gebruikt, raakt de naald mogelijk de persvoet. Hierdoor kan de naald verbuigen of breken, waardoor u mogelijk letsel oploopt.
- Wanneer u met de hand het handwiel bedient, draait u het altijd naar de voorkant van de machine (tegen de klok in). Wanneer u het handwiel de andere kant op draait, raakt de draad mogelijk in de war, waardoor de naald of de stof beschadigd kunnen raken. Ook kunt u zo letsel oplopen.

## Rechte steken naaien

Steek	Patroon	Steeklengte [mm (inch)]
Rechte steek (middelste naaldstand)		2,5 (3/32)
Rechte steek (middelste naaldstand)		4,0 (3/16)
Rechte steek (linker naaldstand)		2,5 (3/32)
Drievoudige stretchsteek		2,5 (3/32)

■ **Beginnen met naaien**

- 1 Kies het gewenste steeknummer door de patroonkeuzeknop te draaien. U moet ook de patroonkeuzeknop instellen op rechte steek of drievoudige stretchsteek.
- 2 Zet de naald in de hoogste stand en haal de persvoethendel omhoog.
- 3 Trek de bovendraad door de tenen van de persvoet.
- 4 Plaats de stof onder de persvoet en plaats de naald 1 cm (3/8 inch) van de rand van de stof.
- 5 Zet de persvoet omlaag.

- 6 Als u wilt afhechten, duwt u de achteruitnaaihendel zo ver mogelijk omlaag en trapt u het voetpedaal in. Wilt u stoppen met naaien, dan laat u het voetpedaal los.

- 7 Laat de achteruitnaaihendel los en trap het voetpedaal in om vooruit te naaien.

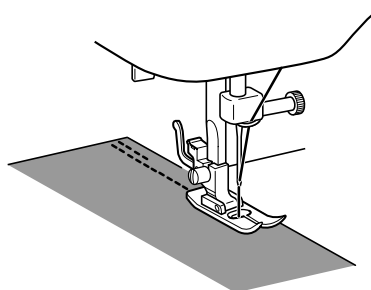

- Met achteruit naaien kunt u het eind van naden afhechten en steken verstevigen.

**! VOORZICHTIG**

- Let op dat de naald geen speld of ander voorwerp raakt tijdens het naaien. Hierdoor kan de draad in de war raken of kan de naald breken. Ook kunt u zo letsel oplopen.

## ■ De naairichting wijzigen

- 1 Stop de machine op de plek waar u van richting wilt veranderen, met de naald nog in de stof.
- 2 Zet de persvoet omhoog en draai de stof in de nieuwe richting. U gebruikt hierbij de naald als als om de stof te draaien.

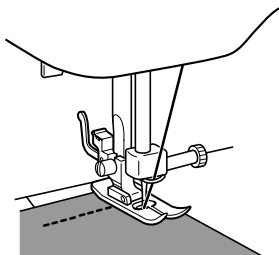

- 3 Zet de persvoet omlaag en naai verder in de nieuwe richting.

## ■ Afwerking

U kunt met stikwerk de draden aan het eind van de naad vastzetten of een steek verstevigen.

- 1 Naai tot het eind van de naad en stop dan.
- 2 Duw de achteruitnaaihendel omlaag en naai vanaf het eind van de stof een centimeter achteruit.

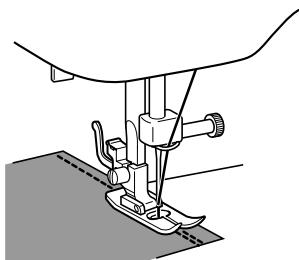

## ■ Het materiaal van de machine verwijderen

- 1 Stop de naaimachine.  
Zet de naald in zijn hoogste stand en zorg dat ook de draadophaalhendel in de hoogste stand staat.
- 2 Zet de persvoet omhoog en trek de stof zachtjes naar links.
- 3 Snijd beide draden af met de zijsnijder aan de linkerkant van de machine.

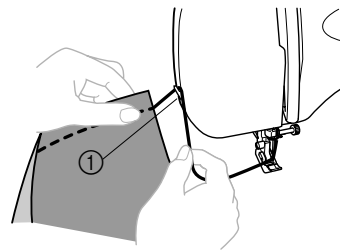

① Draadafsnijder



- 4 Als voorbereiding op de volgende naad trekt u ongeveer 10 cm (4 inch) draad door de tenen van de persvoet naar de achterkant van de machine.

## ■ Versteviging en stretchmaterialen

U kunt een rechte steek gebruiken voor versteviging en voor het naaien van lichtgewicht stoffen.

Voor het naaien van stretchstoffen kunt u een drievoudige stretchsteek gebruiken.

## Zigzagsteken naaien

Steek	Patroon	Steeklengte [mm (inch)]	Steekbreedte [mm (inch)]
Zigzagsteek		1,5 (1/16)	3,0 (1/8)
Zigzagsteek		2,0 (1/16)	5,0 (3/16)
Satijnen zigzagsteek		0,5 (1/32)	5,0 (3/16)

### ■ Zigzagsteek

Draai de patroonkeuzeknop naar zigzagsteek en begin met naaien.

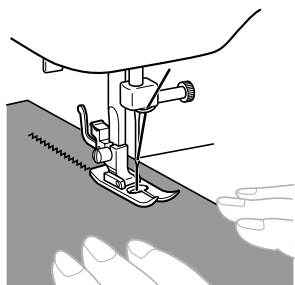

Wij adviseren een rechte steek te gebruiken aan het begin en het eind van zigzagsteken. (Deze rechte steken dienen als versteviging.)

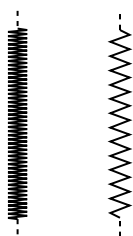

### ■ Satijnen zigzagsteek

U kunt de satijnen zigzagsteek gebruiken voor decoratieve steken.

Wanneer u een satijnen zigzagsteek gebruikt, geeft een vrij losser bovendraadspanning het mooiste resultaat.

U kunt de lengte van de satijnen zigzagsteek aanpassen met de schroef voor fijnafstelling knoopsgat.

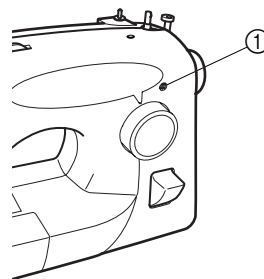

① Schroef voor fijnafstelling knoopsgat

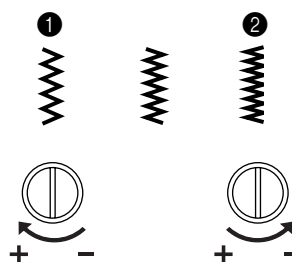

- ① Wilt u een grotere steeklengte, dan draait u de schroef voor fijnafstelling knoopsgat met een grote schroevendraaier in de richting +.
- ② Wilt u een kleinere steeklengte, dan draait u de schroef voor fijnafstelling knoopsgat met een grote schroevendraaier in de richting -.

## **3** **INGEBOUWDE STEKEN**

## Blinde zoomsteek

Steek	Patroon	Steeklengte [mm (inch)]	Steekbreedte [mm (inch)]
Blinde zoomsteek		2,0 (1/16)	5,0 (3/16)

Met de blinde zoomsteek kunt u de rand van een werkstuk, bijvoorbeeld de zoom van een broek, afwerken zonder dat de steek zichtbaar is.

- 1 Beide draden moeten dezelfde kleur hebben als de stof.
- 2 Vouw de zoom terug zoals aangegeven in figuur A. Vouw vervolgens de rand van de stof zoals aangegeven in figuur B. Zorg voor een overlapping van 6 mm (15/64 inch) aan de rand.
- 3 Zet de patroonkeuzeknop op blinde zoomsteek.
- 4 Naai op de vouw zoals aangegeven in figuur C.

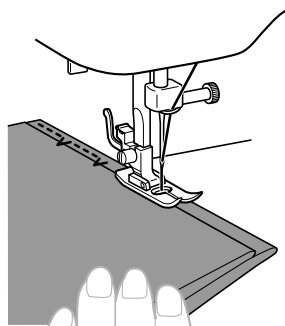

- 5 Wanneer u de stof openvouwt, hebt u een blinde zoomsteek zoals in figuur D.

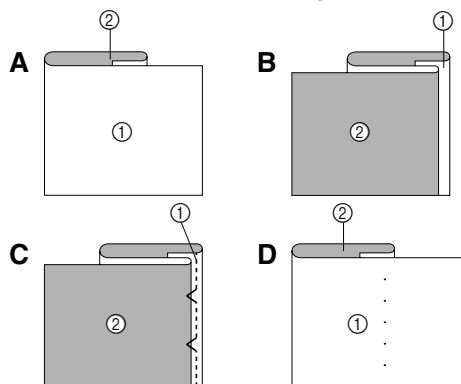

- ① Voorkant van de stof  
② Achterkant van de stof

## Elastische steek

Steek	Patroon	Steeklengte [mm (inch)]	Steekbreedte [mm (inch)]
Elastische steek		1,0 (1/16)	5,0 (3/16)

Met de elastische steek kunt u repareren, elastiek naaien of stoffen aan elkaar naaien. Deze functies worden hieronder afzonderlijk uitgelegd. Zet de patroonkeuzeknop op elastische steek.

### ■ Reparatie

- 1 Plaats de verstevigingsstof onder het vlak dat u wilt repareren.
- 2 Naai met de elastische steek langs de lijn van de scheur.

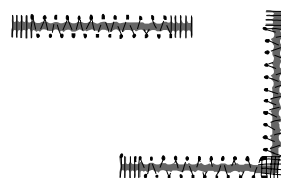

### ■ Elastiek naaien

- 1 Plaats het elastiek op de stof.
- 2 Rek tijdens het naaien het elastiek voor en achter de persvoet uit.

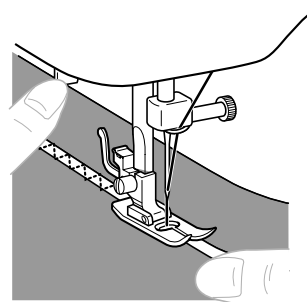

## ■ Stoffen aan elkaar naaien

Met de elastische steek kunt u twee stukken stof aan elkaar naaien. Dit is vooral handig bij gebreide stoffen. Als u nylondraad gebruikt, is de steek niet zichtbaar.

- 1** Plaats de rand van de twee stukken stof tegen elkaar en leg deze midden onder de persvoet.
- 2** Naai de stukken aan elkaar met de elastische steek. Houd de randen van de stof dicht tegen elkaar.

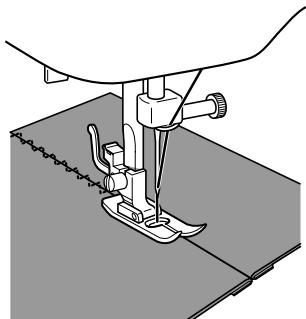

## Over de rand

Steek	Patroon	Steeklengte [mm (inch)]	Steekbreedte [mm (inch)]
Elastische overlock		2,5 (3/32)	5,0 (3/16)

Met deze steek kunt u in één handeling naden naaien en afwerken. Dit is ook nuttig om stretchmaterialen te naaien.

- 1** Zet de patroonkeuzeknop op elastische overlock.
- 2** Plaats de stof onder de persvoet met de naadlijn (of de pijlpunt) ongeveer 3 mm (1/8 inch) links van het midden van de persvoet. Deze steek werkt het best met een marge van ongeveer 5 mm (3/16 inch), omdat dan de zigzagkant (rechts) van de steek overhands wordt genaaid op de afgesneden rand van de stof.

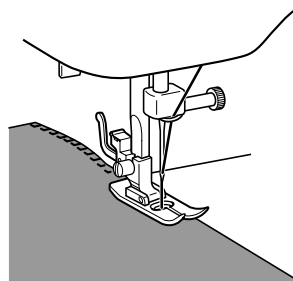

- 3** Als de marge breder is dan het steekpatroon, snijdt u na het naaien de overtollige stof weg.

In het onderstaande diagram ziet u een afgewerkte elastische overlock.

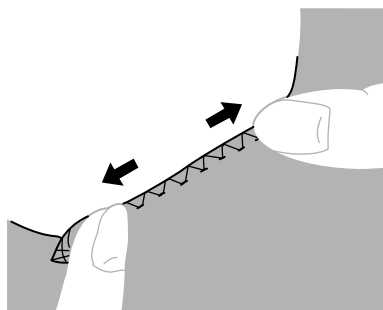



4

## **KNOOPSGATEN NAAIEN EN KNOPEN AANZETTEN**



## Een knoopsgat naaien

Patroon	Steeklengte [mm (inch)]	Steek- breedte [mm (inch)]	Voet
 $b = ac - d$	0,5 (1/32)	5,0 (3/16)	Voet voor knoopsgaten



### Memo

- Wij adviseren eerst een knoopsgat te maken op een restje stof voordat u dit probeert op een kledingstuk.
- Wanneer u knoopsgaten naait op een zachte stof, plaats dan steunstof onder de stof.

Knoopsgaten maken is niet moeilijk en het resultaat is betrouwbaar.

### ■ Een knoopsgat maken

- 1 **Markeer met krijt op de stof de plaats en de lengte van het knoopsgat.**
- 2 **Bevestig de voet voor knoopsgaten en duw het frame zo ver mogelijk naar achteren met het plastic inzetstuk aan de voorkant van het frame.**
- 3 **Naai eerst de voorste bartack. Zorg dat de bartackmarkering onder het midden van de persvoet ligt en op één lijn met de twee markeringen op de persvoet.**

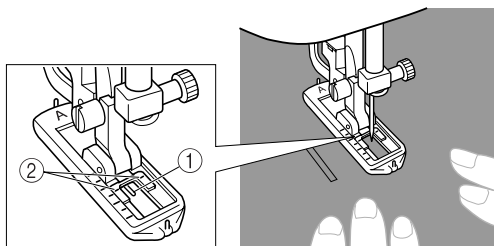









- ① Voorkant krijtmarkering  
② Rode lijnen



### VOORZICHTIG

- Als de persvoet niet in de juiste richting wordt gemonteerd, kan de naald de persvoet raken. Hierdoor kan de naald verbuigen of breken, waardoor u mogelijk letsel oploopt.

### ■ Een knoopsgat maken

Stap	Genaaid gedeelte	Patroon
Stap 1 (Voorste bartack)		
		<ol style="list-style-type: none"> <li>1. Zet de patroonkeuzeknop op 'a'.</li> <li>2. Zet de persvoet omlaag en naai 5 tot 6 steken.</li> <li>3. Stop de machine wanneer de naald zich links van de steek bevindt en haal de naald omhoog uit de stof.</li> </ol>
Stap 2 (links)		
		<ol style="list-style-type: none"> <li>1. Zet de patroonkeuzeknop op 'b'.</li> <li>2. Naai de lengte van de krijtstreep.</li> <li>3. Stop de machine wanneer de naald zich links van de steek bevindt en haal de naald omhoog uit de stof.</li> </ol>
Stap 3 (Achterste bartack)		
		<ol style="list-style-type: none"> <li>1. Zet de patroonkeuzeknop op 'c' (dezelfde stand als in stap 1).</li> <li>2. Naai 5 tot 6 steken.</li> <li>3. Stop de machine wanneer de naald zich rechts van de steek bevindt en haal de naald omhoog uit de stof.</li> </ol>
Stap 4 (rechts)		
		<ol style="list-style-type: none"> <li>1. Zet de patroonkeuzeknop op 'd'.</li> <li>2. Naai de rechterkant totdat de naald bij de in stap 1 genaaide steken uitkomt.</li> </ol>

■ De steken verstevigen en het knoopsgat opensnijden

- 1 Ter versteviging draait u het materiaal 90 graden tegen de klok in en naait u rechte steken tot het eind van de bartack van het knoopsgat.
- 2 Neem het materiaal uit de machine. Wij adviseren spelden aan beide uiteinden van het knoopsgat te plaatsen, zodat u de steken niet insnijdt.
- 3 Snijd met het tornmesje een opening in het midden van het knoopsgat. Pas op dat u geen steken doorsnijdt.

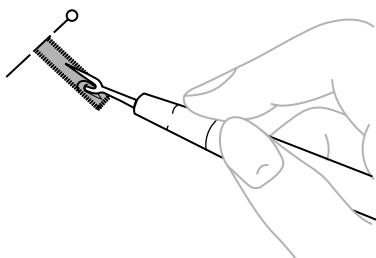

**VOORZICHTIG**

- Plaats uw hand of vinger niet voor het tornmesje bij het opensnijden van het knoopsgat. Het tornmesje kan uitschieten en letsel veroorzaken.

## Knoopsgaten aanpassen

Als de steken aan de twee kanten van het knoopsgat niet hetzelfde zijn, kunt u de volgende aanpassingen maken.

- 1 Nadat u de linkerkant van het knoopsgat hebt genaaid, stikt u de rechterkant en kijkt u hoe de invoer verloopt.

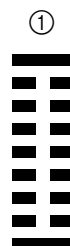

① Rechterkant

- 2 Als de ene kant te grof of te fijn is in vergelijking met de andere kant, draait u de schroef voor fijnafstelling knoopsgat zoals hieronder aangegeven.

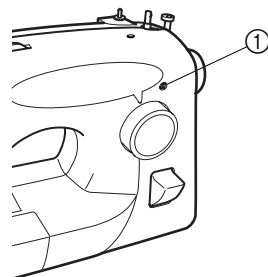

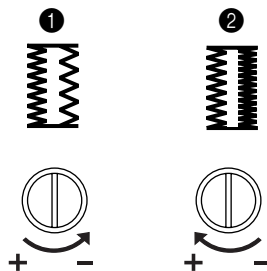

① Schroef voor fijnafstelling knoopsgat



- 1 Is de rechterkant te grof, dan draait u met een grote schroevendraaier de schroef voor fijnafstelling knoopsgat in de richting van de -.
  - 2 Is de rechterkant te fijn, dan draait u met een grote schroevendraaier de schroef voor fijnafstelling knoopsgat in de richting van de +.
- Zo maakt u beide kanten van het knoopsgat gelijk.

## Knopen aannaaien

Steek	Patroon	Steekbreedte [mm (inch)]	Voet	Anders
Zigzagsteek		3,0 (1/8)	Knoop bevestigings voet	Stopplaat
Zigzagsteek		5,0 (3/16)		
Satijnen zigzagsteek		5,0 (3/16)		

- 1 Meet de afstand tussen de knoopsgaten en zet de patroonkeuzeknop op de zigzagsteek van de gewenste breedte.
- 2 Haal de netsnoerstekker uit het stopcontact.
- 3 Bevestig de knoopbevestigingsvoet.
- 4 Plaats de stopplaat op de naaldplaat.

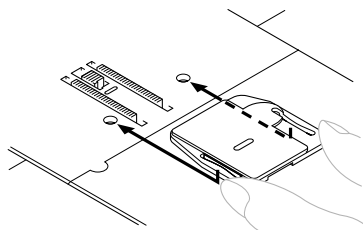

- 5 Steek de netsnoerstekker in het stopcontact.
- 6 Plaats een knoop tussen de voet en de stof en zorg dat de naald in de gaten komt zonder de knoop te raken. Als de naald de knoop raakt, kijkt u bij stap 1.

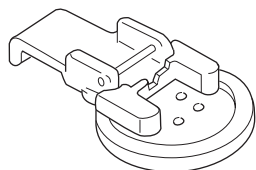

- 7 Naai ongeveer 10 steken in laag tempo.

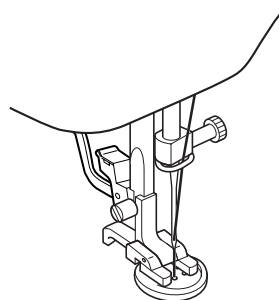

- 8 Neem het materiaal uit de machine. Snijd de boven- en onderdraad af en knoop de draden aan elkaar aan de achterkant van het materiaal.



**! VOORZICHTIG**

- Zorg dat de naald de knoop niet raakt tijdens het naaien. Daardoor kan de naald breken en kunt u letsel oplopen.

5

## **WERKEN MET HULPSTUKKEN EN TOEPASSINGEN**

## Ritsen inzetten

Steek	Patroon	Steeklengte [mm (inch)]	Voet
Rechte steek (middelste naaldstand)		2,5 (3/32)	Ritsvoet

Met de ritsvoet kunt u verschillende soorten ritsen innaaien. U kunt deze voet gemakkelijk links of rechts van de naald plaatsen.

Wanneer u rechts van de rits naait, bevestigt u de bevestigingspen aan de linkerpen van de ritsvoet. Wanneer u links van de rits naait, bevestigt u de bevestigingspen aan de rechterpen van de ritsvoet.

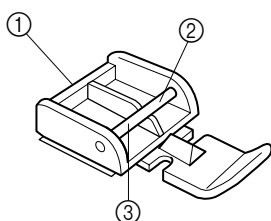

- ① Ritsvoet
- ② Rechterpen om links van de rits te naaien
- ③ Linkerpen om rechts van de rits te naaien

- 1** Zet de patroonkeuzetoets op rechte steek (middelste naaldstand (2,5mm (3/32 inch))).
- 2** Zet de persvoethendel omlaag en bevestig ofwel de linker- ofwel de rechterpen van de ritsvoet aan de bevestigingspen.
- 3** Vouw de rand van het materiaal 2 cm (3/4 inch) om en plaats de rits onder het gevouwen gedeelte.  
Zet de naald omlaag in de inkeping aan de linkerkant of aan de rechterkant van de ritsvoet.

### VOORZICHTIG

- Alvorens te naaien draait u het handwiel met de hand om te controleren dat de naald de persvoet niet raakt. Als u een andere steek kiest, raakt de naald de persvoet en breekt de naald. Zo kunt u letsel oplopen.

- 4** Naai beide kanten vanaf de onderkant van de rits naar boven. Het beste resultaat bereikt u met de naald aan de ritskant van de voet.

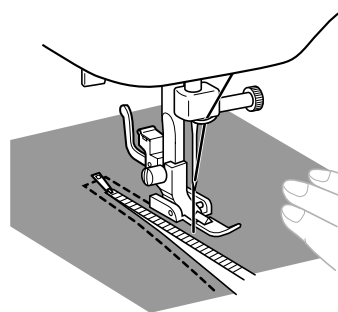



- 5** Als u aan de andere kant van de rits wilt naaien, maakt u de voet los door op de knop achter op de persvoet te drukken. Vervolgens bevestigt u de ritsvoet aan de andere kant van de rits en naait u verder met behulp van de inkeping van de andere kant.

### VOORZICHTIG

- Zorg dat de naald de rits niet raakt tijdens het naaien. Als de naald de rits raakt, kan de naald breken en kunt u letsel oplopen.



## Plooien naaien

Steek	Patroon	Steeklengte [mm (inch)]
Rechte steek (middelste naaldstand)		2,5 (3/32)
Rechte steek (middelste naaldstand)		4,0 (3/16)
Rechte steek (linker naaldstand)		2,5 (3/32)

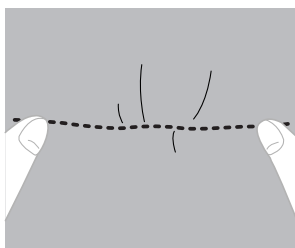
- 1 Zet de patroonkeuzeknop op rechte steek.
- 2 Verlaag de spanning van de bovendraad, zodat de onderdraad op de onderkant van het materiaal ligt.
- 3 Naai één rij (of meerdere rijen) rechte steken.
- 4 Trek aan de onderdraad om het materiaal te plooien.



## Gaten stoppen

Steek	Patroon	Steeklengte [mm (inch)]	Voet	Anders
Rechte steek (middelste naaldstand)		2,5 (3/32)	Zigzag-pers-voet	Stop-plaat
Rechte steek (middelste naaldstand)		4,0 (3/16)		
Rechte steek (linker naaldstand)		2,5 (3/32)		

- 1 Haal de netsnoerstekker uit het stopcontact. Plaats de stopplaat op de naaldplaat. Steek de netsnoerstekker in het stopcontact.

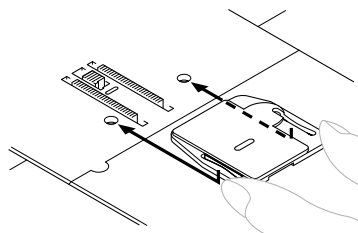

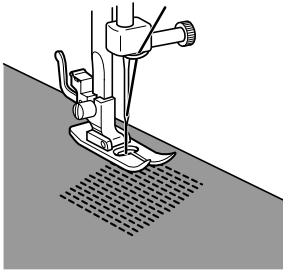

- 2 Zet de patroonkeuzeknop op rechte steek.
- 3 Plaats het gedeelte dat u wilt stoppen onder de persvoet, samen met een stuk stof ter versteviging.
- 4 Zet de persvoet omlaag.
- 5 Begin te naaien en trek daarbij zachtjes de stof beurtelings van u af en naar u toe.

- 6** Herhaal dit totdat het te stoppen gedeelte gevuld is met parallelle rijen steken.



## Applicaties

Steek	Patroon	Steeklengte [mm (inch)]	Steekbreedte [mm (inch)]
Zigzagsteek		1,5 (1/16)	3,0 (1/8)
Zigzagsteek		2,0 (1/16)	5,0 (3/16)
Satijnen zigzagsteek		0,5 (1/32)	5,0 (3/16)

U kunt een applicatie maken door een ander stuk stof uit te knippen en als decoratie te gebruiken.

- 1** Speld het uitgeknipte ontwerp op de stof.
- 2** Naai zorgvuldig met de zigzagsteek rond de rand van het ontwerp.

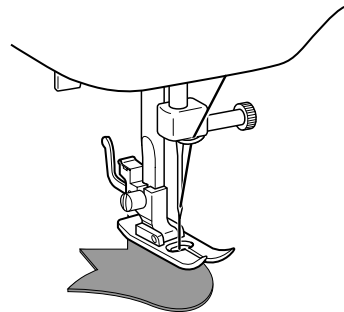

- 3** Snijd de stof buiten het stiksel weg.

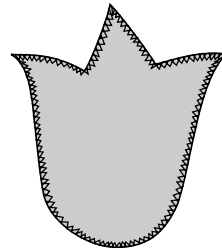

- 4** Verwijder zo nodig de rijspelden.



### Memo

- Naai verstevigingssteken aan het begin en eind van de zigzagsteken.



## VOORZICHTIG

- Pas op dat de naald geen speld raakt tijdens het naaien, de naald kan dan breken. Zo kunt u letsel oplopen.

## Monogrammen en borduurwerk

Steek	Patroon	Steeklengte [mm (inch)]	Steekbreedte [mm (inch)]	Voet	Anders
Zigzagsteek		1,5 (1/16)	3,0 (1/8)	Geen	Stopplaat
Zigzagsteek		2,0 (1/16)	5,0 (3/16)		
Satijnen zigzagsteek		0,5 (1/32)	5,0 (3/16)		

### ■ Voorbereiding voor het naaien van monogrammen en borduurwerk

- 1 Haal de netsnoerstekker uit het stopcontact. Plaats de stopplaat op de naaldplaat. Steek de netsnoerstekker in het stopcontact.

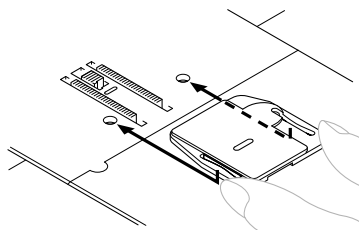

- 2 Zet de patroonkeuzeknop op de juiste zigzagsteekinstelling.
- 3 Teken de letters (voor monogrammen) of het ontwerp (voor borduren) op de stof.
- 4 Span de stof zo strak mogelijk op de borduurringen, met de onderkant van de stof onder op de binnenste ring.
- 5 Plaats het werk onder de naald en zet de persvoetstang waarvan de voet is verwijderd, omlaag.



- 6** Trek de onderdraad in de beginstand door de stof omhoog door het handwiel te draaien en enkele bevestigingssteken te naaien.

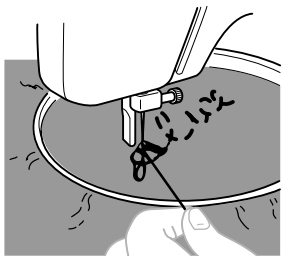

- 7** Houd de ring vast met uw duimen en wijsvingers en druk tegen de stof met uw middel- en ringvingers en steun de buitenkant van de ring met uw pinken.

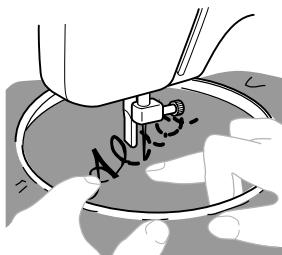

#### ■ Monogram

- 1** Naai door de ring langzaam op gelijkmatige snelheid langs de getekende letters te bewegen.
- 2** Hecht het eind van de laatste letter af met enkele rechte steken.

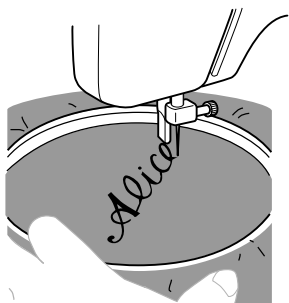

#### ■ Borduurwerk

- 1** Stik de omtrek van het ontwerp door de borduurring te verplaatsen.

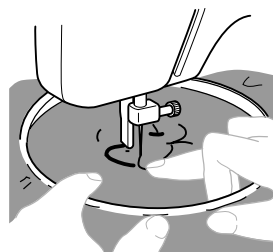

- 2** Vul het ontwerp op, vanaf de omtrek naar binnen en weer terug naar de omtrek, totdat het ontwerp volledig is opgevuld. Naai de steken dicht op elkaar.

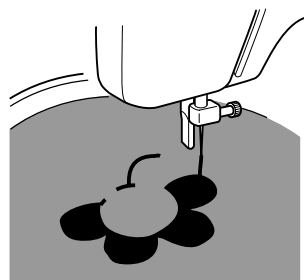





#### Memo

- U kunt lange steken maken door de borduurring snel te bewegen en korte steken door de borduurring langzaam te bewegen.

- 3** Hecht het eind van het ontwerp af met enkele rechte steken.

## LOS VERKRIJGBARE ONDERDELEN

### Werken met de loopvoet

Steek	Patroon	Steeklengte [mm (inch)]	Steekbreedte [mm (inch)]
Rechte steek (middelste naaldstand)		2,5 (3/32)	-
Rechte steek (middelste naaldstand)		4,0 (3/16)	
Zigzagsteek		1,5 (1/16)	3,0 (1/8)
Zigzagsteek		2,0 (1/16)	5,0 (3/16)
Satijnen zigzagsteek		0,5 (1/32)	5,0 (3/16)

Deze voet is erg handig om materialen als vinyl, kunstleer en dun leer te naaien. Deze materialen zijn moeilijk in te voeren tijdens het naaien. De loopvoet voorkomt dat het materiaal kreukelt, wegglijdt of blijft steken onder de persvoet.

#### **Opmerking**

- Gebruik de loopvoet alleen voor rechte steken (middelste naaldstand) en zigzagsteken. Gebruik de loopvoet niet met andere steken.

- 1** Zet de machine uit.
- 2** Zet de naald en de persvoet omhoog.

- 3** Draai de persvoetschroef los om de persvoethouder te verwijderen.

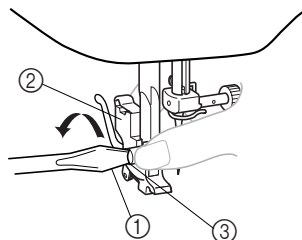

- ① Gebruik een schroevendraaier
- ② Persvoethouder
- ③ Persvoetschroef

- 4** Bevestig het gevorkte gedeelte van de verbindingshendel aan de naaldklem en bevestig de loopvoet aan de persvoetstang.

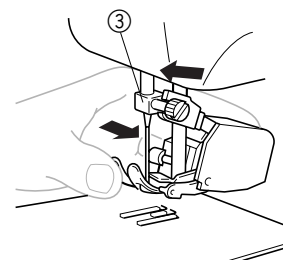
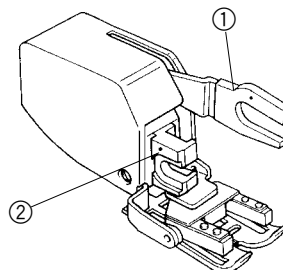

- ① Gevorkt gedeelte van de bedieningshendel
- ② Houder persvoetstang
- ③ Naaldklem

- 5** Zet de persvoethendel omlaag en draai de persvoetschroef aan.

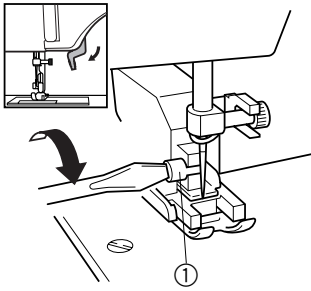

① Persvoetschroef

### ⚠ VOORZICHTIG

- Draai de schroef stevig aan met een schroevendraaier. Als de schroef loszit, kan de naald de persvoet raken en kunt u letsel oplopen.
- Voordat u begint te naaien, draait u het handwiel naar de voorkant van de machine om te controleren of de naald de persvoet niet raakt.
- Let op dat u de naald niet aanraakt; anders kunt u letsel oplopen.

### ☀ Opmerking

- Wanneer u de loopvoet gebruikt, kiest u een snelheid tussen langzaam en middelmatig.

## Werken met de quiltvoet

Steek	Patroon	Steeklengte [mm (inch)]	Anders
Rechte steek (middelste naaldstand)		2,5(3/32)	Stop-plaat
Rechte steek (middelste naaldstand)		4,0(3/16)	

De quiltvoet is handig voor stoppen en fantasiequilt.

- 1** Haal de netsnoerstekker uit het stopcontact.
- 2** Zet de naald en de persvoet omhoog.
- 3** Draai de persvoetschroef los om de persvoethouder te verwijderen.

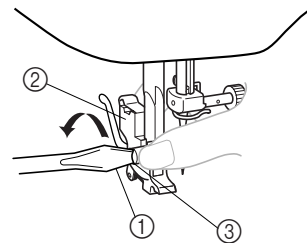

- ① Gebruik een schroevendraaier  
 ② Persvoethouder  
 ③ Persvoetschroef

- 4** Bevestig de quiltvoet, zorg dat onderdeel (A) uit het diagram zich boven de naaldklemmschroef bevindt. Zet de persvoethendel omlaag en draai de persvoetschroef aan.

- Draai de naaldklemmschroef stevig aan.

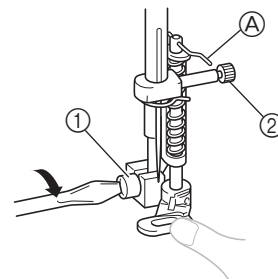

- ① Persvoetschroef  
 ② Naaldklemmschroef

## ⚠ VOORZICHTIG

- Let op dat u de naald niet aanraakt; anders kunt u letsel oplopen.
- Draai de schroef stevig aan met een schroevendraaier. Als de schroef loszit, kan de naald de persvoet raken en kunt u letsel oplopen.
- Voordat u begint te naaien, draait u het handwiel naar de voorkant van de machine om te controleren of de naald de persvoet niet raakt.

- 5** Plaats de stopplaat op de naaldplaat. Steek de netsnoerstekker in het stopcontact.

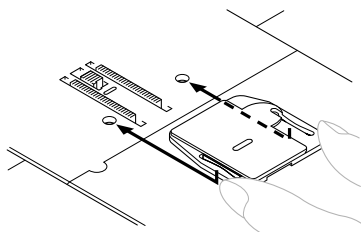

- 6** Zet de patroonkeuzetoets op rechte steek (middelste naaldstand).

- Teken voordat u gaat naaien het quiltdontwerp op de stof.

- 7** Houd met beide handen de stof strak gespannen en verplaats de stof om het getekende ontwerp te naaien.

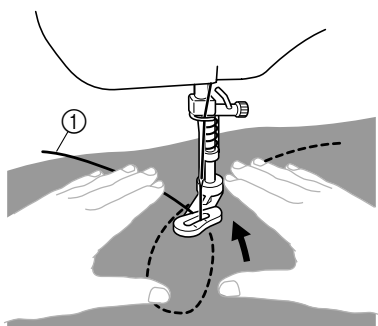

① Quiltdontwerp (lijn)

- 8** De snelheid waarmee u de stof verplaatst en de naaisnelheid van de machine bepalen de lengte van de steek. Verplaatst de stof langzaam terwijl u naait.

## Werken met de patchworkvoet

Steek	Patroon	Steeklengte [mm (inch)]
Rechte steek (middelste naaldstand)		2,5 (3/32)

Met de patchworkvoet kunt u vaste naden naaien voor het maken van een quilt.

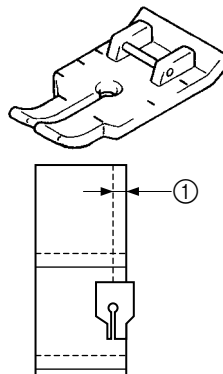

① Marge 6,5 millimeter (1/4 inch)

- 1** Zet de patroonkeuzetoets op rechte steek (middelste naaldstand, 2,5 mm (3/32 inch)).

- 2** Bevestig de patchworkvoet.

- 3** Plaats de persvoet op de stof en naai zoals aangegeven in het onderstaande diagram.

- Een nauwkeurige marge maken.

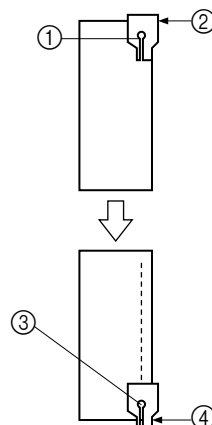

- ① Begin van de steken
- ② Zet deze markering op één lijn met de rand van de stof
- ③ Eind van de steken
- ④ Zet deze markering op één lijn met de rand van de stof

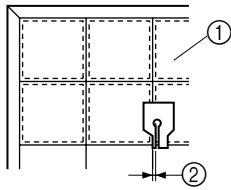
**■ Snel een quilt naaien.**

- ① Voorkant van de stof
- ② Naad 3,2 millimeter (1/8 inch)

**6** **BIJLAGE**

## ONDERHOUD

### Het lampje vervangen

#### **!** VOORZICHTIG

- Zet voordat u het lampje vervangt de hoofdschakelaar uit en trek de netsnoerstekker uit het stopcontact. Als de hoofschakelaar aan staat wanneer u het lampje vervangt, krijgt u mogelijk een elektrische schok. Als u het voetpedaal intrapt terwijl de machine aan staat, kunt u letsel oplopen.
- U voorkomt brandwonden door het lampje te laten afkoelen, voordat u het verwisselt.

- 1** Haal de netsnoerstekker uit het stopcontact.
- 2** Draai de schroef achter op de naaikop los. Haal de afdekking van het lampje van de machine.

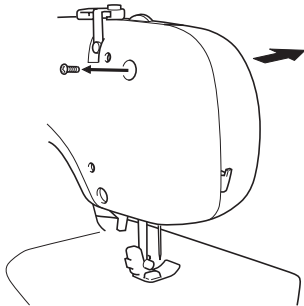

- 3** Vervang het naailampje.

- 1** Losdraaien
- 2** Vastdraaien

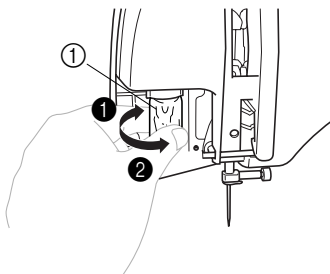

① Lampje

- 4** Zet de afdekking van het lampje terug en draai de schroef vast.

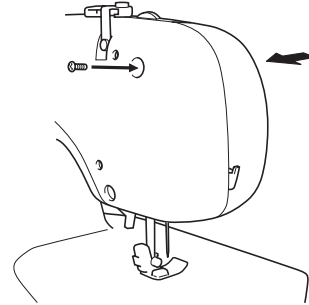

## Reinigen

### ! VOORZICHTIG

- Haal voordat u de machine reinigt de stekker uit het stopcontact. Anders kunt u een elektrische schok of letsel oplopen.

- 1 Schakel de machine uit of haal de stekker uit het stopcontact.
- 2 Zet de naald en de persvoet omhoog.
- 3 Draai de persvoetschroef en de naaldklemmschroef los om de persvoethouder en de naald eruit te halen.

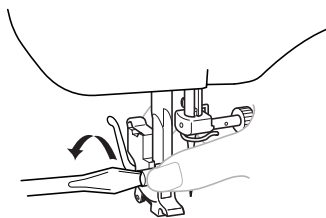

- 4 Pak beide zijden van het naaldplaatdeksel en schuif het naar u toe.

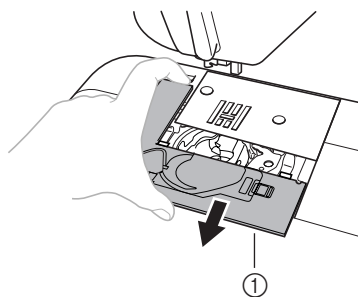

① Naaldplaatdeksel

- 5 Draai het handwiel naar u toe, totdat de punt van de spoelhuishaak op één lijn staat met de rand van het loophuis.

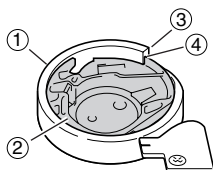

- ① Rand van loophuis
- ② Spoelhuis
- ③ Rand van loophuis
- ④ Punt van spoelhuishaak

### ! VOORZICHTIG

- Let op dat u het handwiel naar de voorkant van de machine draait (tegen de klok in). Wanneer u het handwiel van u af draait, kunt u de machine beschadigen.

- 6 Verwijder het spoelhuis. Pak het spoelhuis vast en trek het naar buiten.

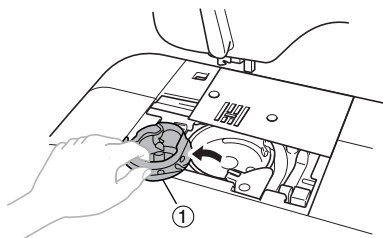

① Spoelhuis

- 7 Verwijder met een borsteltje of stofzuiger alle stof van het loophuis en er omheen.

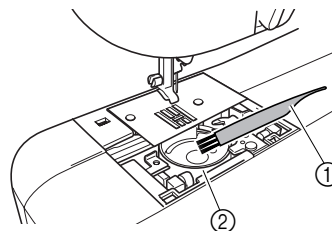

- ① Borsteltje
- ② Loophuis

- Breng geen olie aan op het spoelhuis.



- 8** Controleer of de hoek van de rand van het loophuis is geplaatst zoals in stap 5 en plaats het spoelhuis zo dat het uitsteeksel op het spoelhuis op één lijn staat met de veer.

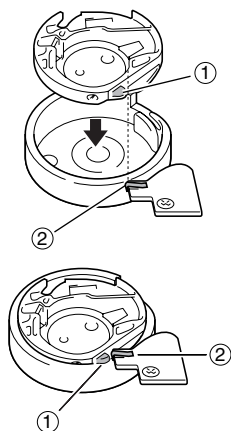

- ① Uitsteeksel  
② Veer

- 9** Steek de lipjes van het naaldplaatdeksel in de naaldplaat en schuif het deksel terug op zijn plaats.

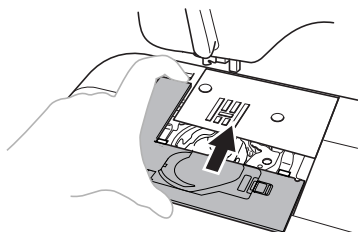

### **! VOORZICHTIG**

- Gebruik nooit een spoelhuis dat gekrast is. De bovendraad kan anders verward raken, waardoor de naald kan breken of de naairesultaten mogelijk minder goed worden. Hebt u een nieuw spoelhuis nodig (onderdeelcode: XC3152-021), neem dan contact op met het dichtstbijzijnde erkende servicecentrum.
- Plaats het spoelhuis op de juist manier, anders kan de naald breken.

## Problemen oplossen

Als de machine niet goed meer werkt, controleert u of er sprake is van een van de volgende problemen. Als het probleem zich blijft voordoen, neem dan contact op met uw leverancier of met het dichtstbijzijnde erkende servicecentrum.

Symptoom	Mogelijke oorzaak	Remedie	Pagina
<b>De naaimachine werkt niet.</b>	De netstekker zit niet in het stopcontact.	Steek de netstekker in het stopcontact.	pagina 10
	De hoofdschakelaar staat uit.	Zet de hoofdschakelaar aan.	pagina 11
	De spoelwinderas staat naar rechts.	Schuif de spoelwinderas naar links.	pagina 18
	U hebt het voetpedaal niet goed gebruikt.	Gebruik het voetpedaal correct.	pagina 11
<b>De naald breekt.</b>	De naald is niet goed bevestigd.	Bevestig de naald correct.	pagina 12
	De naaldklemschroef zit los.	Draai de schroef stevig aan met de schroevendraaier.	
	De naald is verbogen of stomp.	Vervang de naald.	pagina 11, 12
	U hebt niet de juiste combinatie van stof, draad en naald gebruikt.	Kies een draad en naald die geschikt zijn voor de gebruikte stof.	pagina 29
	De persvoet die u gebruikt is niet geschikt voor het soort steek dat u wilt naaien.	Bevestig de geschikte persvoet voor het soort steek dat u wilt naaien.	–
	De spanning van de bovendraad is te hoog.	Verlaag de spanning van de bovendraad.	pagina 28
	U trekt te veel aan de stof.	Leid de stof losjes.	–
	U hebt de klos niet goed bevestigd.	Bevestig de klos correct.	pagina 23, 27
	Het vlak rond het gat in de naaldplaat is gekrast.	Vervang de naaldplaat. Neem contact op met uw leverancier of het dichtstbijzijnde erkende servicecentrum.	–
	Het vlak rond het gat in de persvoet is gekrast.	Vervang de persvoet. Neem contact op met uw leverancier of het dichtstbijzijnde erkende servicecentrum.	–
	Het spoelhuis is gekrast.	Vervang het spoelhuis. Neem contact op met uw leverancier of het dichtstbijzijnde erkende servicecentrum.	–
U hebt een spoel gebruikt die niet ontworpen is voor deze machine.	Een onjuiste spoel functioneert niet goed. Gebruik uitsluitend spoelen die speciaal voor deze machine zijn ontworpen.	pagina 18	

Symptoom	Mogelijke oorzaak	Remedie	Pagina
<b>De bovendraad breekt.</b>	U hebt de bovendraad niet goed ingeregen. (U hebt bijvoorbeeld de klos niet goed bevestigd, of de draad is losgeraakt uit de geleider boven de naald.)	Rijg de bovendraad correct in.	pagina 23
	De draad zit geknoopt of in de war.	Verwijder het geknoopte of verwarde gedeelte.	–
	De naald is niet geschikt voor de draad die u gebruikt.	Selecteer een naald die geschikt is voor het soort steek dat u naait.	pagina 29
	De spanning van de bovendraad is te hoog.	Verlaag de spanning van de bovendraad.	pagina 28
	De draad zit verward, bijvoorbeeld in het spoelhuis.	Verwijder de verwarde draad. Als de draad in het spoelhuis verward zit, maak dan het spoelhuis schoon.	pagina 55
	De naald is verbogen of stomp.	Vervang de naald.	pagina 11, 12
	U hebt de naald niet goed bevestigd.	Bevestig de naald correct.	pagina 12
	Het vlak rond het gat in de naaldplaat is gekrast.	Vervang de naaldplaat. Neem contact op met uw leverancier of het dichtstbijzijnde erkende servicecentrum.	–
	Het vlak rond het gat in de persvoet is gekrast.	Vervang de persvoet. Neem contact op met uw leverancier of het dichtstbijzijnde erkende servicecentrum.	–
	Het spoelhuis is gekrast of er zit een braam op.	Vervang het spoelhuis. Neem contact op met uw leverancier of het dichtstbijzijnde erkende servicecentrum.	–
	U hebt een spoel gebruikt die niet ontworpen is voor deze machine.	Een onjuiste spoel functioneert niet goed. Gebruik uitsluitend spoelen die speciaal voor deze machine zijn ontworpen.	pagina 18
<b>De onderdraad zit verward of breekt.</b>	U hebt de spoel niet goed bevestigd.	Bevestig de spoel correct.	pagina 20, 21
	De spoel is gekrast en draait niet soepel.	Vervang de spoel.	–
	De draad zit verward.	Verwijder de verwarde draad en maak het spoelhuis schoon.	pagina 55
	U hebt een spoel gebruikt die niet ontworpen is voor deze machine.	Een onjuiste spoel functioneert niet goed. Gebruik uitsluitend spoelen die speciaal voor deze machine zijn ontworpen.	pagina 18

Symptoom	Mogelijke oorzaak	Remedie	Pagina
<b>De draadspanning is niet goed.</b>	U hebt de bovendraad niet goed ingeregen.	Rijg de bovendraad correct in.	pagina 23
	U hebt de onderdraad niet goed bevestigd.	Bevestig de onderdraad op de juiste manier.	pagina 20, 21
	U werkt niet met de juiste combinatie van draad en naald voor de stof die u gebruikt.	Kies een draad en naald die geschikt zijn voor de gebruikte stof.	pagina 29
	U hebt de persvoet niet goed bevestigd.	Bevestig de persvoethouder correct.	–
	De draadspanning is niet goed.	Pas de spanning van de bovendraad aan.	pagina 28
	U hebt een spoel gebruikt die niet ontworpen is voor deze machine.	Een onjuiste spoel functioneert niet goed. Gebruik uitsluitend spoelen die speciaal voor deze machine zijn ontworpen.	pagina 18
<b>De stof is gekreukt.</b>	U hebt de bovendraad niet goed ingeregen, of de klos niet goed bevestigd.	Rijg de bovendraad correct in en bevestig de klos op de juiste manier.	pagina 20, 23
	U hebt de klos niet goed bevestigd.	Bevestig de klos correct.	pagina 23, 27
	U hebt niet de juiste combinatie van stof, draad en naald gebruikt.	Kies een draad en naald die geschikt zijn voor de gebruikte stof.	pagina 29
	De naald is verbogen of stomp.	Vervang de naald.	pagina 11, 12
	Als u dunne stoffen naait, is de steek te grof.	Gebruik steunmateriaal onder de stof.	–
	De draadspanning is niet goed.	Pas de spanning van de bovendraad aan.	pagina 28
<b>Er worden steken overgeslagen.</b>	U hebt de bovendraad niet goed ingeregen.	Rijg de bovendraad correct in.	pagina 23
	U hebt niet de juiste combinatie van stof, draad en naald gebruikt.	Kies een draad en naald die geschikt zijn voor de gebruikte stof.	pagina 29
	De naald is verbogen of stomp.	Vervang de naald.	pagina 11, 12
	U hebt de naald niet goed bevestigd.	Bevestig de naald correct.	pagina 12
	Er heeft zich stof opgehoopt onder de naaldplaat of in het spoelhuis.	Verwijder het naaldplaatdeksel en maak het spoelhuis schoon.	pagina 55
<b>Er klinkt een hoge toon tijdens het naaien.</b>	Er heeft zich stof opgehoopt in de transporteurs of in het spoelhuis.	Maak het spoelhuis schoon.	pagina 55
	U hebt de bovendraad niet goed ingeregen.	Rijg de bovendraad correct in.	pagina 23
	Het spoelhuis is gekrast.	Vervang het spoelhuis. Neem contact op met uw leverancier of het dichtstbijzijnde erkende servicecentrum.	–
	U hebt een spoel gebruikt die niet ontworpen is voor deze machine.	Een onjuiste spoel functioneert niet goed. Gebruik uitsluitend spoelen die speciaal voor deze machine zijn ontworpen.	pagina 18

Symptoom	Mogelijke oorzaak	Remedie	Pagina
<b>U kunt de naaldrijger niet gebruiken.</b>	U hebt de naaldhouder niet in de hoogste stand gezet.	Draai het handwiel naar u toe (tegen de klok in) om de naaldhouder in de hoogste stand te zetten.	pagina 24
	U hebt de naald niet goed bevestigd.	Bevestig de naald correct.	pagina 12
<b>De steek wordt niet correct genaaid.</b>	De persvoet die u gebruikt, is niet de juiste voor het soort steek.	Bevestig de geschikte persvoet voor het soort steek dat u wilt naaien.	–
	De draadspanning is niet goed.	Pas de spanning van de bovendraad aan.	pagina 28
	De draad zit verward, bijvoorbeeld in het spoelhuis.	Verwijder de verwarde draad. Als de draad in het spoelhuis verward zit, maak dan het spoelhuis schoon.	pagina 55
<b>De stof wordt niet doorgevoerd.</b>	De stopplaat is bevestigd op de naaldplaat.	Verwijder de stopplaat.	–
	U hebt niet de juiste combinatie van stof, draad en naald gebruikt.	Kies een draad en naald die geschikt zijn voor de gebruikte stof.	pagina 29
	De draad zit verward, bijvoorbeeld in het spoelhuis.	Verwijder de verwarde draad. Als de draad in het spoelhuis verward zit, maak dan het spoelhuis schoon.	pagina 55
<b>Het naailampje gaat niet branden.</b>	Het naailampje is beschadigd.	Vervang het naailampje.	pagina 54

## De machine opnieuw inpakken

Bewaar het karton en de verpakkingsmaterialen. Wellicht moet u de machine ooit vervoeren of opsturen, bijvoorbeeld voor reparatie. Als u de machine niet goed verpakt, of niet het juiste verpakkingsmateriaal gebruikt, kan de machine beschadigd raken.

Volg de aanwijzingen in het diagram als u de machine opnieuw wilt inpakken.

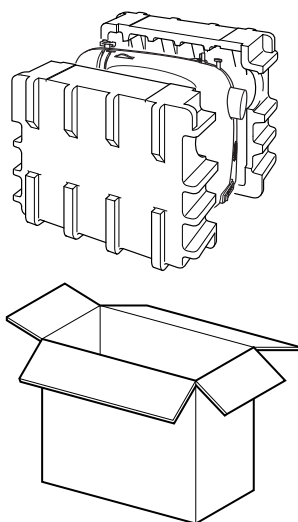

### BELANGRIJK

- Dit verpakkingsmateriaal is ontworpen om beschadiging te voorkomen. Bewaar dit verpakkingsmateriaal voor wanneer u de machine moet vervoeren of moet opsturen voor reparatie.

# TREFWOORDERLIJST

<b>A</b>	
Aan/uit-schakelaar .....	11
Aansluitingen .....	10
Achteruitnaaihendel .....	17
Applicaties .....	46
<b>B</b>	
Belangrijkste onderdelen .....	8
Blinde zoomsteek .....	36
Borduurwerk .....	47
Bovendraad inrijgen .....	23
Bovenspanningsknop .....	28
<b>C</b>	
COMBINATIES VAN STOF, DRAAD EN NAALD .....	29
Contact voor voetpedaal .....	10
Controleren naald .....	11
<b>D</b>	
Draadspanning .....	28
Drievoudige stretchsteek .....	32
<b>E</b>	
Elastische overlack .....	37
Elastische steek .....	36
<b>G</b>	
Gat voor extra kloppen .....	27
Gaten stoppen .....	45
<b>I</b>	
Inpakken van de machine .....	60
<b>K</b>	
Kloppen .....	18, 23
Knoopsgat .....	40
Knopen aannaaien .....	42
<b>L</b>	
Lampje vervangen .....	54
Loopvoet .....	9, 49
<b>M</b>	
Monogrammen .....	47
<b>N</b>	
Naaien met tweelingnaald .....	27
Naald	
Controleren .....	11
Vervangen .....	12
Naald controleren .....	11
<b>O</b>	
Omhooghalen van onderdraad .....	26
Onderdraad inrijgen .....	20
Onderdraad omhooghalen .....	26
Over de rand .....	37
<b>P</b>	
Patchworkvoet .....	9, 51
Patroonkeuzeknop .....	15
Persvoet verwisselen .....	13
Persvoethendel .....	23
Platbodestuk bij accessoireruimte .....	14, 17
Plooien naaien .....	45
Problemen oplossen .....	57
<b>Q</b>	
Quiltvoet .....	9, 50
<b>R</b>	
Rechte steek .....	32, 44, 45
Reinigen .....	55
Ritsen inzetten .....	44
Ritsvoet .....	9, 44
<b>S</b>	
Schakelaar naailampje .....	11
Schroef voor fijnafstelling knoopsgat .....	34, 41
Spoel opwinden .....	18
Spoelhuis .....	55
Spoelwinder .....	18
<b>T</b>	
Toebehoren .....	9
Tweelingnaald gebruiken .....	27
<b>V</b>	
Vervangen naailampje .....	54
Voetpedaal .....	11
Vrije arm .....	17
<b>Z</b>	
Zigzagpersvoet .....	8, 13
Zigzagsteek .....	34, 42, 46, 47

