

Manuale d'istruzione

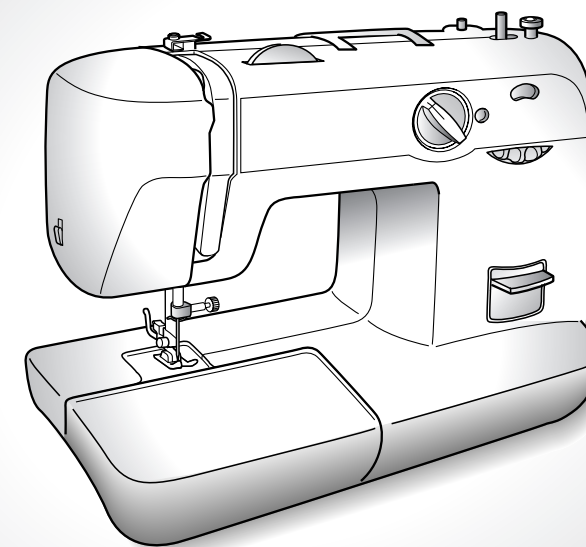

ITALIANO
885-448
XC7144-021
Printed in China

ISTRUZIONI DI SICUREZZA IMPORTANTI

Quando si utilizza la macchina, è necessario prendere sempre le precauzioni fondamentali per la sicurezza, comprese le seguenti:

leggere tutte le istruzioni prima dell'uso.

PERICOLO - Per ridurre il rischio di scosse elettriche:

1. Non lasciare mai incustodita la macchina con la spina inserita. Subito dopo aver finito di utilizzare la macchina e prima della pulizia, staccare sempre la spina della macchina dalla presa elettrica.
2. Scollegare sempre la macchina prima di sostituire la lampadina.
Sostituire la lampadina con una dello stesso tipo e con potenza nominale di 15 watt.

AVVERTENZA - Per ridurre il rischio di ustioni, incendi, scosse elettriche o lesioni personali:

1. Non consentire l'utilizzo di questa macchina come un giocattolo. Prestare particolare attenzione quando la macchina viene utilizzata da bambini o in presenza di bambini.
2. Utilizzare la macchina esclusivamente per l'uso previsto, secondo quanto indicato nel presente manuale. Utilizzare solo gli accessori raccomandati dal produttore, secondo quanto indicato nel presente manuale.
3. Non utilizzare mai la macchina se il cavo elettrico o la spina sono danneggiati, se non funziona correttamente, se è caduta per terra, se è stata danneggiata o se è caduta nell'acqua. Riportare la macchina al più vicino rivenditore o centro di assistenza autorizzato per farla controllare, riparare o sottoporre a regolazioni elettriche o meccaniche.
4. Non utilizzare mai la macchina se una delle aperture per l'aria è ostruita. Evitare che filaccia, polvere e pezzi di stoffa ostruiscano le aperture di ventilazione o si depositino sul reostato a pedale.
5. Non far cadere né inserire alcun oggetto nelle aperture.
6. Non utilizzare all'aperto.
7. Non utilizzare la macchina in luoghi in cui vengano vaporizzati prodotti spray o venga somministrato ossigeno.
8. Per scollegare la macchina, spostare l'interruttore principale nella posizione corrispondente al simbolo "O" (che indica lo spegnimento), quindi staccare la spina dalla presa.
9. Non tirare il cavo elettrico per estrarre la spina. Per staccare la spina, afferrare la spina e non il cavo.
10. Non avvicinare le dita alle parti in movimento. È necessario prestare particolare attenzione all'ago della macchina.
11. Utilizzare sempre la piastra dell'ago specifica. L'uso della piastra sbagliata può provocare la rottura dell'ago.
12. Non utilizzare aghi piegati.
13. Non tirare né spingere la stoffa mentre si cuce. Si rischia di flettere l'ago provocandone la rottura.
14. Regolare la macchina sulla posizione "O" per spegnerla quando si effettuano operazioni in prossimità dell'ago, per esempio quando s'infila l'ago o lo si cambia, quando si infila la spolina o si cambia il piedino premistoffa.
15. Staccare sempre la spina dalla presa elettrica quando si rimuovono gli sportelli, si procede alla lubrificazione, o si effettua qualsiasi altro intervento di manutenzione a carico dell'utente descritto nel manuale di istruzioni.
16. Questa macchina da cucire non deve essere utilizzata da bambini o da disabili senza supervisione.
17. Fare attenzione ai bambini piccoli, onde evitare che giochino con la macchina.

CONSERVARE QUESTE ISTRUZIONI
Questa macchina è destinata all'uso domestico.

SOLO PER GLI UTENTI DI REGNO UNITO, IRLANDA, MALTA E CIPRO

Leggere quanto segue se la macchina è dotata di una spina BS tripolare con fili elettrici non sostituibili.

IMPORTANTE (per il Regno Unito)

Alimentazione di rete (CA 230/240 V, 50 Hz)

NON staccare la spina principale dalla macchina. Se la spina montata non è adatta alla propria presa elettrica oppure il cavo è troppo corto per raggiungere una presa, acquistare una prolunga adatta e approvata secondo gli standard di sicurezza oppure rivolgersi al proprio rivenditore.

FARE ATTENZIONE a sostituire il fusibile esclusivamente con un tipo approvato identico a quello montato originariamente e a riposizionare il coperchio del fusibile.

Se la spina principale è staccata, rimuovere il fusibile e smaltire immediatamente la spina per evitare un possibile rischio di scosse elettriche, collegandola inavvertitamente all'alimentazione di rete.

IMPORTANTE (per gli altri Paesi)

Se la presa disponibile non è adatta alla spina fornita con la macchina, occorre sostituire la spina con una spina tripolare adatta. Per le altre spine, occorre inserire un fusibile approvato nella spina stessa.

NOTA: La spina staccata dai cavi principali deve essere eliminata, in quanto una spina con cavi flessibili scoperti è pericolosa se inserita in una presa sotto tensione. In caso di sostituzione del fusibile della spina, utilizzare un fusibile approvato ASTA per il BS 1362, cioè contrassegnato dal simbolo , con potenza nominale uguale a quella indicata sulla spina.

Riposizionare sempre il coperchio del fusibile. Non utilizzare mai spine senza il coperchio del fusibile.

AVVERTENZA: NON COLLEGARE ALCUN FILO AL CONTATTO DI TERRA, CONTRASSEGNA TO DALLA LETTERA "E", DAL SIMBOLO DI MESSA A TERRA  O DI COLORE VERDE O GIALLO E VERDE.

I fili del cavo principale presentano colori diversi secondo il seguente codice:

Blu	Neutro
Marrone	Sotto tensione

Poiché i colori dei fili del cavo principale della macchina potrebbero non corrispondere ai contrassegni colorati che identificano i contatti della spina, procedere come segue:

Il filo blu deve essere collegato al contatto contrassegnato dalla lettera "N" o di colore nero o blu.

Il filo marrone deve essere collegato al contatto contrassegnato dalla lettera "L" o di colore rosso o marrone.

COLLEGAMENTO DELLE SPINE E DELL'INTERRUTTORE GENERALE/LUCE AREA DI LAVORO

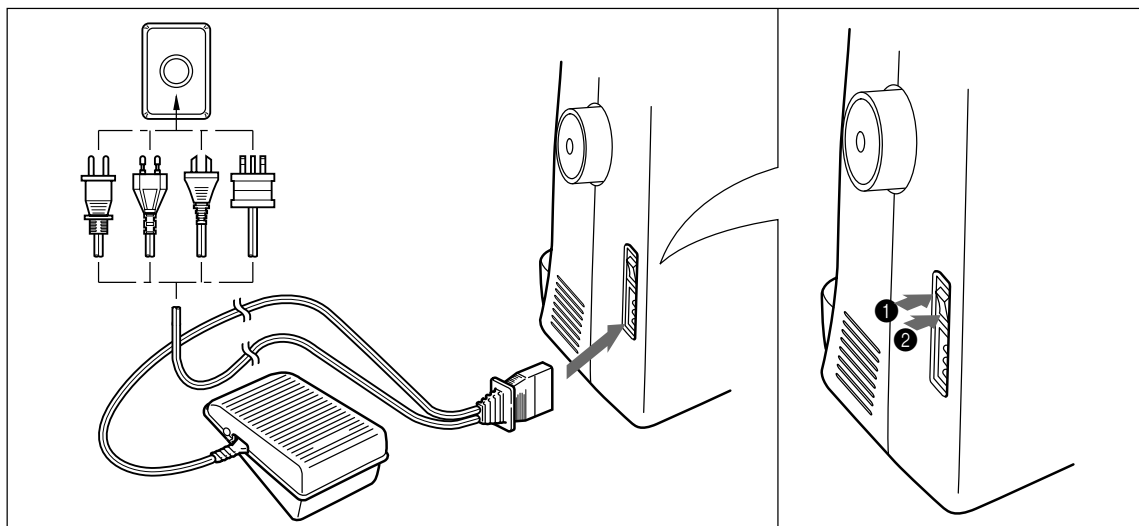

1. Collegare la spina tripolare alla macchina.
 2. Collegare la spina dell'alimentazione a una presa a muro.
- Quando si lascia la macchina incustodita, spegnere l'interruttore generale della macchina oppure staccare la spina dalla presa.

L'interruttore generale/della luce area di lavoro attiva e disattiva l'alimentazione e la luce dell'area di lavoro.

- 1 Accensione
 - 2 Spegnimento
- Quando si esegue la manutenzione della macchina, si rimuovono i coperchi oppure si sostituiscono le lampadine, la macchina deve essere scollegata.

CONTENUTI

ISTRUZIONI DI SICUREZZA IMPORTANTI	1
COLLEGAMENTO DELLE SPINE E DELL'INTERRUTTORE GENERALE/LUCE AREA DI LAVORO	2
CONTENUTI	3
PARTI PRINCIPALI	4
ACCESSORI	5
UTILIZZO DELLA MACCHINA DA CUCIRE	6
Collegamento delle spine	6
Interruttore generale/ luce area di lavoro	7
Reostato a pedale	7
Inserimento dell'ago	7
Controllo dell'ago	8
Sostituzione del piedino premistoffa	8
Passaggio allo stile a braccio mobile	9
Stabilizzazione della macchina	9
I COMANDI	10
Selettore motivi	10
Larghezze e lunghezze consigliate per i punti	11
Regolatore di lunghezza punto	14
Cucitura a punto elastico	14
Leva per cucitura di ritorno	14
Leva di trasporto a griffa (se la macchina è dotata di leva di trasporto a griffa)	14
ESECUZIONE DELL'INFILATURA	15
Avvolgimento della spolina	15
Infilatura inferiore	16
Infilatura superiore	18
Utilizzo dell'infilatura ago (modelli dotati di infilatura ago)	19
Sistemi rapidi di impostazione del filo SPOLINA AD AVVIAMENTO RAPIDO (modelli dotati di sistema rapido di impostazione del filo)	20
Estrazione del filo inferiore	21
Cucitura con ago gemello	21
Tensione del filo	22
TABELLA DEI TESSUTI PER CUCITURA, DEGLI AGHI E DELLE COMBINAZIONI DI FILO	24
Leggere attentamente prima di iniziare la cucitura	25
Cucitura a punto diritto	25
Cucitura a punto zigzag	26
Punto orlo invisibile	27
Cucitura a punto orlo a conchiglia	27
Cucitura a punto elastico	28
Cucitura a punto a smerlo	28
Cucitura a punto soprappunto	29
Cucitura a punto piuma	29
Cucitura a punto zigzag elastico triplo	30
Cucitura a punto decorativo	30
Realizzazione di un occhiello (per occhiello automatico a 1 passaggio)	30
Realizzazione di un occhiello (occhiello automatico a 4 passaggi)	31
Regolazione degli occhielli	33
Cucitura di bottoni	33
Applicazione di cerniere	34
Esecuzione di arricciature	35
Rammendo	35
Appliqué	36
Esecuzione di monogrammi e Ricami	36
MANUTENZIONE	38
Sostituzione della lampadina	38
Lubrificazione	38
Pulizia	39
Lista di controllo prestazioni	40
Imballaggio della macchina	42
INDICE	43

PARTI PRINCIPALI

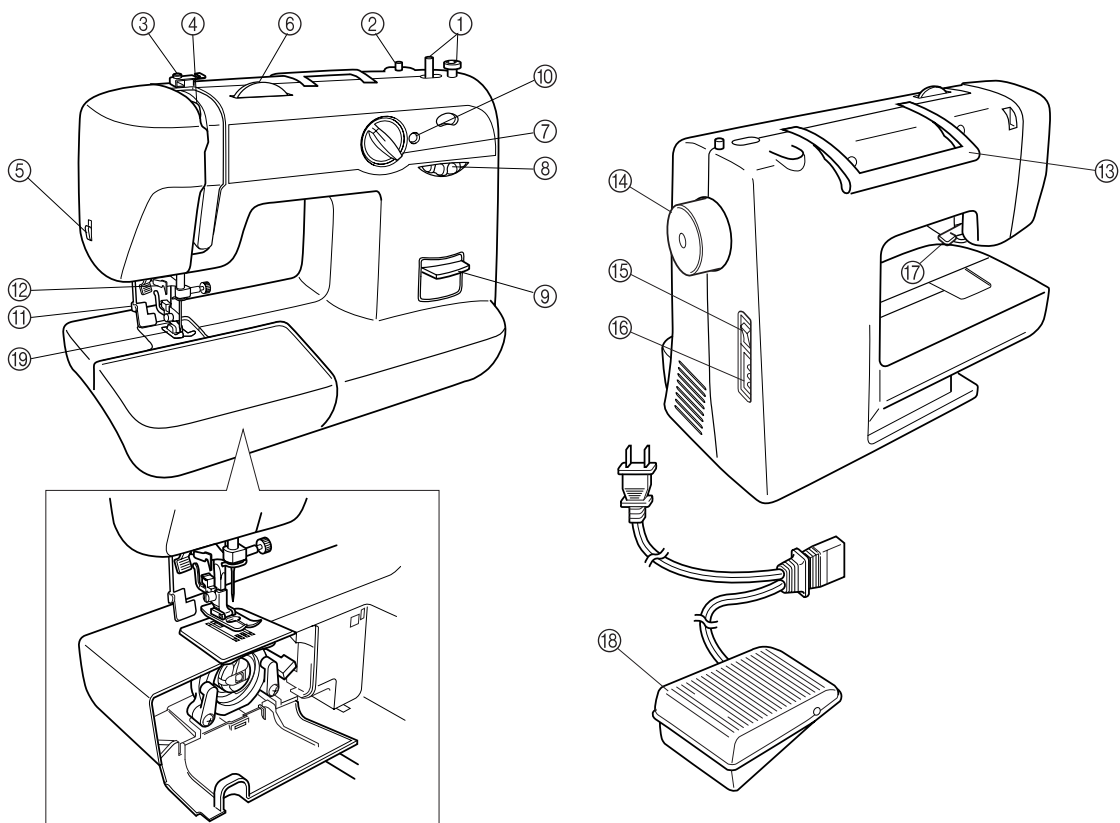

- ① **Gruppo avvolgimento spolina (pagina 15)**
Avvolge il filo sulla spolina da utilizzare per il filo inferiore.
- ② **Portarocchetto (pagina 15 e 18)**
Tiene il rocchetto del filo.
- ③ **Disco tenditore per l'avvolgimento della spolina e guidafile (pagina 15)**
- ④ **Levetta del tendifilo (pagina 18)**
- ⑤ **Tagliafile (pagina 26)**
- ⑥ **Regolatore di tensione superiore (pagina 22)**
Controlla la tensione del filo superiore.
- ⑦ **Selettore motivi (pagina 10)**
È possibile ruotarlo in entrambe le direzioni per scegliere il punto desiderato.
- ⑧ **Regolatore di lunghezza punto (pagina 14)**
Controlla la lunghezza dei punti.
- ⑨ **Leva di cucitura di ritorno (pagina 14)**
È possibile premere questa leva per cucire nella direzione inversa.
- ⑩ **Vite dell'equilibratore dell'occhiello (pagina 33)**
- ⑪ **Leva occhiello (occhiello automatico a 1 passaggio) (pagina 30)**
- ⑫ **Infila ago (pagina 19)**
È disponibile esclusivamente su alcuni modelli.

- ⑬ **Manopola**
- ⑭ **Volantino**
Ruotare verso di sé (in senso antiorario) per sollevare e abbassare l'ago.
- ⑮ **Interruttore principale/luce area di lavoro (pagina 7)**
È possibile attivare e disattivare l'interruttore generale e della luce area di lavoro.
- ⑯ **Femmina del reostato a pedale (pagina 6)**
Inserire la spina del reostato a pedale e collegare la macchina all'alimentazione
- ⑰ **Leva del piedino premistoffa (pagina 8)**
Solleva e abbassa il piedino premistoffa.
- ⑱ **Reostato a pedale (pagina 7)**
È possibile utilizzare questo comando per regolare la velocità di cucitura, nonché per avviare o arrestare la cucitura.
- ⑲ **Piedino premistoffa per zigzag**

ACCESSORI

①

XA4911-151

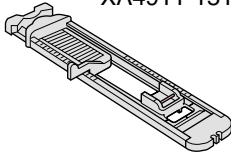

(Per occhiello automatico a 1 passaggio)

X59369-321

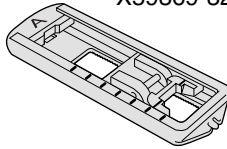

(Per occhiello a 4 passaggi)

② X59370-021

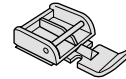

③ X59375-121

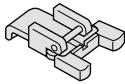

④ 129583-001



⑤ X57521-001

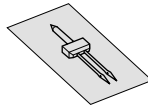

⑥ SA156(Solo per gli Stati Uniti)
SFB(XA5539-151)(Per gli altri Paesi)

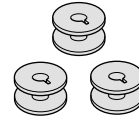

⑦ X55467-021

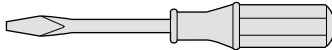

⑧ 130920-021

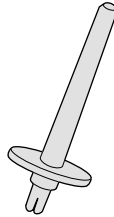

⑨ XA3442-121

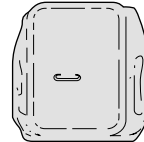

- ① Piedino per occhielli (1 pz.)
- ② Piedino per cerniere (1 pz.)
- ③ Piedino per cucitura di bottoni (1 pz.)
- ④ Confezione di aghi (ago singolo normale HAX130) (3 pz.)
- ⑤ Ago gemello (1 pz.)
- ⑥ Spoline (3 pz.)
- ⑦ Cacciavite (1 pz.)
- ⑧ Portarocchetto ausiliario (1 pz.)
- ⑨ Piastra di rammendo (1pz.) (se la macchina non è dotata di trasporto a griffa).

Codice parti per il piedino premistoffa per zigzag:
138135-122

Reostato a pedale:

- XC7359-021 (aree 110/120V)
- XC7438-021 (aree 220/240V)
- XC7456-021 (Regno Unito)
- XC7455-021 (Australia, Nuova Zelanda)

Gli accessori di cui sopra sono riposti nella borsa accessori all'interno del piano allungabile. Questi accessori sono stati progettati per consentire l'esecuzione della maggior parte dei lavori di cucitura.

UTILIZZO DELLA MACCHINA DA CUCIRE

⚠ AVVERTENZA

- Utilizzare soltanto corrente derivante da una normale presa per uso domestico. L'uso di altre fonti di alimentazione può comportare il rischio d'incendio, scosse elettriche o danni alla macchina.
- Spegnere la macchina e staccare la spina nelle seguenti situazioni:
 - Quando si lascia la macchina incustodita
 - Dopo avere utilizzato la macchina
 - Se si verifica un'interruzione di corrente durante l'uso
 - Quando la macchina non funziona in modo corretto a causa di un collegamento errato o di un avvenuto scollegamento
 - Durante temporali con fulmini

⚠ ATTENZIONE

- Non utilizzare cavi di prolunga o adattatori multipresa con più dispositivi collegati contemporaneamente. Vi sono rischi d'incendio o di scosse elettriche.
- Non toccare la spina con le mani bagnate. Si rischia di prendere la scossa.
- Prima di scollegare la macchina dalla presa di corrente, spegnere sempre l'interruttore generale della macchina. Afferrare sempre la spina per scollegarla dalla presa. Se si tira il cavo si rischia di danneggiarlo, di provocare incendi, o di prendere la scossa.
- Fare attenzione a non tagliare, danneggiare, modificare, piegare eccessivamente, tirare, attorcigliare o ingarbugliare il cavo. Non collocare oggetti pesanti sul cavo. Non esporre il cavo a fonti di calore. Tutto ciò può danneggiare il cavo e comportare il rischio di incendi o scosse elettriche. Se il cavo o la spina sono danneggiati, portare la macchina presso il proprio rivenditore autorizzato prima di continuare ad utilizzarla.
- Se non si deve utilizzare la macchina da cucire per un lungo periodo di tempo, scollegare il cavo di alimentazione dalla presa di corrente, in caso contrario vi sono rischi di incendi.

Collegamento delle spine

- 1 Collegare la spina del cavo di alimentazione alla macchina.
- 2 Collegare la spina dell'alimentazione a una presa a muro.

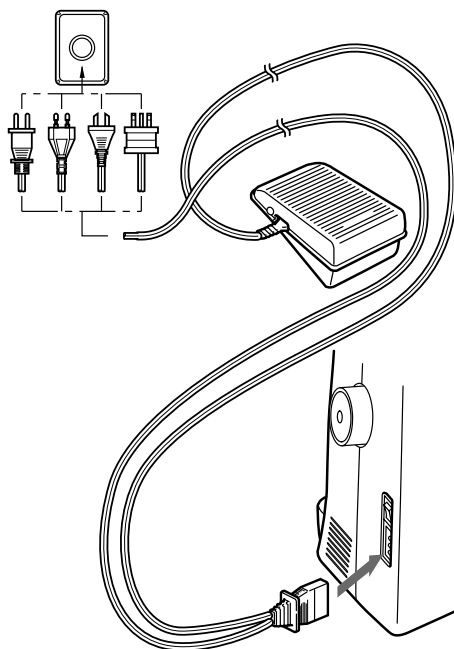

Nota

- Quando si lascia la macchina incustodita, spegnere l'interruttore generale della macchina oppure staccare la spina dalla presa.
 - Quando si esegue la manutenzione della macchina, si rimuovono i coperchi oppure si sostituiscono le lampadine, la macchina deve essere scollegata.
- (Solo per gli Stati Uniti)
- Questo apparecchio è dotato di una spina polarizzata (una lamella più larga dell'altra). Per ridurre il rischio di scosse elettriche, l'utilizzo previsto per questa spina è in una presa polarizzata il cui inserimento è consentito in un'unica direzione. Invertire la spina qualora non entrasse completamente nella presa. Se ancora non entrasse, contattare un elettricista qualificato per installare una presa adatta. Non modificare in alcun modo la spina.

Interruttore generale/ luce area di lavoro

Questo interruttore attiva e disattiva l'alimentazione e la luce dell'area di lavoro.

- ① Accensione (verso il segno "I")
- ② Spegnimento (verso il segno "O")

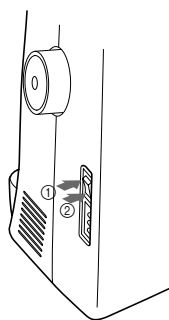

Reostato a pedale

Premendo leggermente il reostato a pedale, la macchina funzionerà a velocità ridotta. Esercitando una pressione maggiore, la velocità della macchina aumenterà. Togliendo il piede dal reostato a pedale, la macchina si fermerà. Accertarsi che non sia poggiato alcun oggetto sul reostato a pedale mentre la macchina non è in funzione.

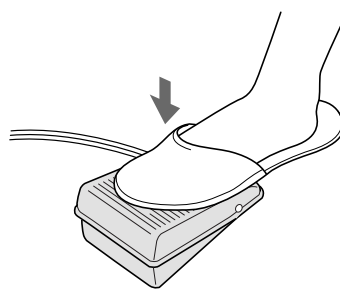

ATTENZIONE

- Evitare che pezzi di tessuto o polvere si accumulino sul reostato a pedale, in caso contrario vi è la possibilità che si verifichino incendi o che si prendano scosse elettriche.

Nota

(Solo per gli Stati Uniti)

- Reostato a pedale: modello KD-1902
Questo reostato a pedale può essere utilizzato con i modelli XL-5050/XL-5060/XL-5070/XL-5051/XL-5061/XL-5071.

Inserimento dell'ago

ATTENZIONE

- Spegnere l'interruttore generale prima di sostituire l'ago. Se l'alimentazione rimane collegata e si preme il reostato a pedale, la macchina si attiverà con conseguente rischio di lesioni.
- Utilizzare esclusivamente aghi per macchine da cucire per uso domestico. Altri tipi di ago potrebbero piegarsi o rompersi con conseguente rischio di lesioni.
- Non utilizzare in alcun caso aghi piegati per cucire. Un ago piegato può spezzarsi facilmente, provocando lesioni.

- 1 Rimuovere dalla presa la spina dell'alimentazione.

INFORMAZIONI SULLA MACCHINA DA CUCIRE

- 2** Sollevare la barra dell'ago portandola nella posizione più alta.
- 3** Abbassare il piedino premistoffa.
- 4** Se è già stato installato un ago, rimuoverlo allentando la vite di serraggio dell'ago con un cacciavite e tirando l'ago verso il basso.

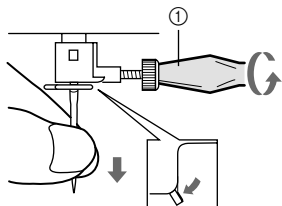

① Cacciavite

- Non utilizzare una forza eccessiva quando si allenta o si stringe la vite di serraggio dell'ago, altrimenti alcune parti della macchina da cucire potrebbero danneggiarsi.

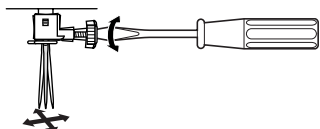

- 5** Tenendo l'ago con il lato piatto rivolto verso la parte posteriore della macchina, inserirlo finché non tocca l'arresto per ago. Serrare la vite di serraggio dell'ago.

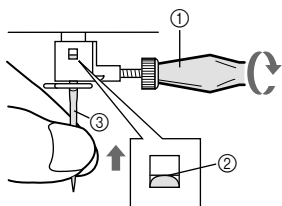

① Cacciavite
② Arresto per ago
③ Ago

ATTENZIONE

- Accertarsi di inserire l'ago fino all'arresto per ago e di avvitare saldamente la vite di serraggio dell'ago con il cacciavite. Se l'ago non è inserito completamente, oppure se la vite di serraggio dell'ago è lenta, l'ago potrebbe rompersi oppure si potrebbero causare danni alla macchina.

Controllo dell'ago

- 1** L'ago di cucitura deve essere sempre dritto e appuntito per garantire una cucitura uniforme.
- 2** Per controllare se l'ago è piegato, posizionare il lato piatto dell'ago su una superficie piana come indicato.

○		○	
×		×	
×		×	
- 3** Sostituire l'ago se è piegato o spuntato.

Sostituzione del piedino premistoffa

ATTENZIONE

- Disattivare sempre l'alimentazione prima di sostituire il piedino premistoffa. Se l'alimentazione rimane collegata e si preme il reostato, la macchina si attiverà con conseguente rischio di lesioni.
- Utilizzare sempre il piedino premistoffa appropriato per il motivo prescelto. Se si utilizza un piedino premistoffa sbagliato, l'ago potrebbe toccarlo piegandosi o rompendosi, con conseguente rischio di lesioni.
- Utilizzare esclusivamente il piedino premistoffa predisposto per questa macchina. L'utilizzo di altri piedini premistoffa potrebbe causare incidenti o lesioni.

Sarà necessario sostituire il piedino premistoffa in base al tipo di tessuto da cucire e alle modalità di cucitura.

■ Tipo con attacco a scatto

- 1** Sollevare l'ago portandolo nella posizione più alta ruotando il volantino verso di sé (in senso antiorario), quindi sollevare la leva del piedino premistoffa.
- 2** Rilasciare il piedino sollevando la leva sulla parte posteriore del gruppo di supporto.

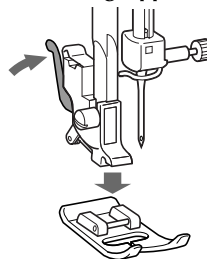

3 Posizionare un nuovo piedino premistoffa sulla piastra dell'ago, in modo che la barra sul piedino premistoffa sia allineata con la scanalatura sul gambo.

4 Abbassare la leva del piedino premistoffa e fissarlo sul gambo. Se il piedino premistoffa si trova nella posizione corretta, la barra dovrebbe bloccarsi con uno scatto.

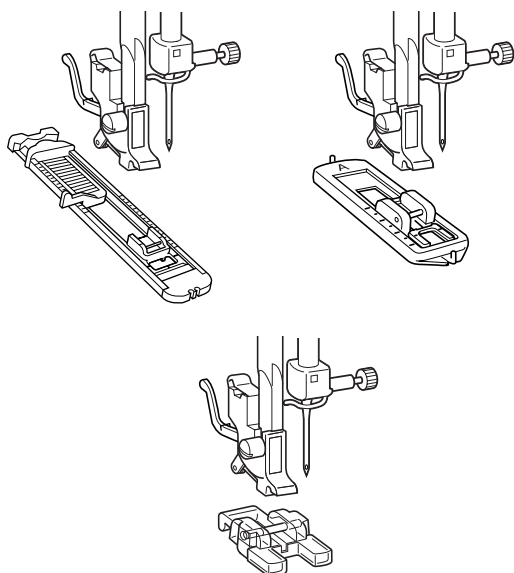
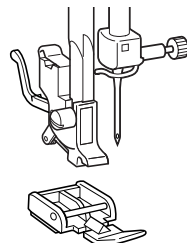
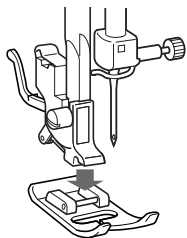

! ATTENZIONE

● Se il piedino premistoffa non è installato secondo l'orientamento corretto, l'ago potrebbe toccare il piedino premistoffa, che a sua volta potrebbe piegare o rompere l'ago con conseguente rischio di lesioni.

Passaggio allo stile a braccio mobile

La cucitura a braccio mobile è utile per cucire aree tubolari e difficili da raggiungere. Per impostare sulla macchina lo stile a braccio mobile, estrarre il piano allungabile.

- 1 Sollevare la parte inferiore del piano allungabile verso di sé.
- 2 Estrarre il piano allungabile per rimuoverlo.

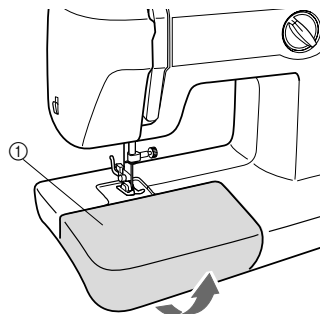

1 Piano allungabile

Stabilizzazione della macchina

Quando si posiziona la macchina su una superficie irregolare, ruotare il cuscinetto in gomma sul lato anteriore destro della piastra base per regolarlo finché la macchina non risulti stabile.

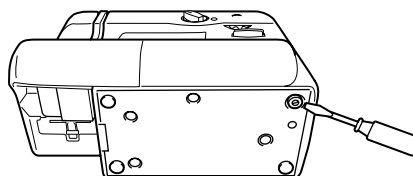

I COMANDI

Selettore motivi

Per scegliere un punto, ruotare semplicemente il selettore dei motivi in una delle due direzioni. La larghezza e la lunghezza dei punti sono indicate nella pagina seguente.

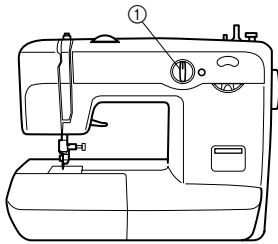

① Selettore motivi



Nota

- Poiché il selettore dei motivi non è continuo, non può essere ruotato direttamente dall'ultimo punto al primo o viceversa. Per selezionare il primo punto quando è visualizzato l'ultimo o per selezionare l'ultimo quando è visualizzato il primo, ruotare il selettore di punti in direzione opposta finché non viene visualizzato il punto desiderato.

■ 21 punti (Occhiello automatico a un passaggio)

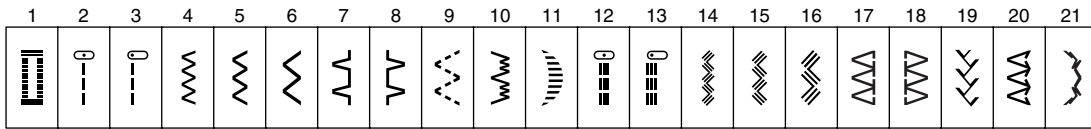

■ 17 punti (Occhiello automatico a un passaggio)

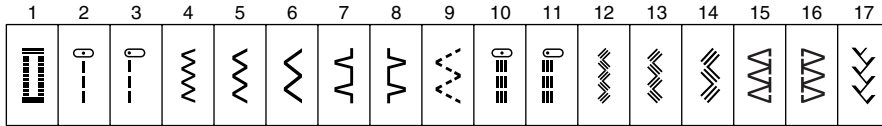

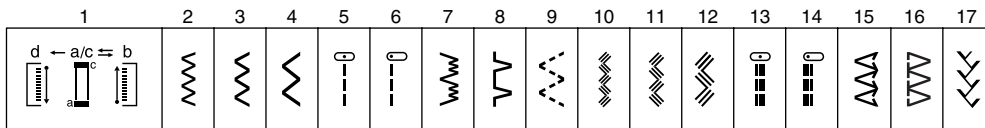

■ 17 punti (Occhiello a 4 passaggi)



Larghezze e lunghezze consigliate per i punti

■ 21 punti (Occhiello automatico a un passaggio)

















Motivo	Nome punto	Larghezza consigliata [mm (pollici)]	Lunghezza consigliata [mm (pollici)]	Pagina del capitolo Istruzioni
1 	OCCHIELLO AUTOMATICO A UN PASSAGGIO	5 (3/16)	□-1.5 (1/64-1/16)	30
2 	PUNTO DIRITTO (CENTRO)	—	1-4 (1/16-3/16)	25, 34, 35
3 	PUNTO DIRITTO (SINISTRO)	—	1-4 (1/16-3/16)	25, 34, 35
4 	PUNTO ZIGZAG	1.7 (1/16)	□-4 (1/64-3/16)	26, 33, 36
5 	PUNTO ZIGZAG	3.5 (1/8)	□-4 (1/64-3/16)	26, 33, 36
6 	PUNTO ZIGZAG	5 (3/16)	□-4 (1/64-3/16)	26, 33, 36
7 	PUNTO ORLO INVISIBILE	3.5 (1/8)	□-2 (1/64-1/16)	27
8 	PUNTO ORLO A CONCHIGLIA	5 (3/16)	□-3 (1/64-1/8)	27
9 	PUNTO ELASTICO	5 (3/16)	□-2.5 (1/64-3/32)	28
10 	PUNTO ORLO INVISIBILE ELASTICO	5 (3/16)	□-1.5 (1/64-1/16)	27
11 	PUNTO A SMERLO	5 (3/16)	□-1.5 (1/64-1/16)	28
12 	PUNTO ELASTICO TRIPLO (CENTRO)	—	Fisso 2.5 (3/32)	25
13 	PUNTO ELASTICO TRIPLO (SINISTRO)	—	Fisso 2.5 (3/32)	25
14 	PUNTO ELASTICO TRIPLO A ZIGZAG	1.7 (1/16)	Fisso 2.5 (3/32)	30
15 	PUNTO ELASTICO TRIPLO A ZIGZAG	3.5 (1/8)	Fisso 2.5 (3/32)	30
16 	PUNTO ELASTICO TRIPLO A ZIGZAG	5 (3/16)	Fisso 2.5 (3/32)	30
17 	PUNTO SOPRAGGITTO STRETCH	3.5 (1/8)	Fisso 2.5 (3/32)	29
18 	PUNTO SOPRAGGITTO ELASTICO	5 (3/16)	Fisso 2.5 (3/32)	29
19 	PUNTO PIUMA	5 (3/16)	Fisso 2.5 (3/32)	29
20 	PUNTO FRECCIA	5 (3/16)	Fisso 2.5 (3/32)	29
21 	PUNTO DECORATIVO	5 (3/16)	Fisso 2.5 (3/32)	30

INFORMAZIONI SULLA MACCHINA DA CUCIRE

■ 17 punti (Occhiello automatico a un passaggio)

Motivo	Nome punto	Larghezza consigliata [mm (pollici)]	Lunghezza raccomandata [mm (pollici)]	Pagina del capitolo Istruzioni
1 	OCCHIELLO AUTOMATICO A UN PASSAGGIO	5 (3/16)	□-1.5 (1/64-1/16)	30
2 	PUNTO DIRITTO (CENTRO)	—	1-4 (1/16-3/16)	25, 34, 35
3 	PUNTO DIRITTO (SINISTRO)	—	1-4 (1/16-3/16)	25, 34, 35
4 	PUNTO ZIGZAG	1.7 (1/16)	□-4 (1/64-3/16)	26, 33, 36
5 	PUNTO ZIGZAG	3.5 (1/8)	□-2 (1/64-3/16)	26, 33, 36
6 	PUNTO ZIGZAG	5 (3/16)	□-4 (1/64-3/16)	26, 33, 36
7 	PUNTO ORLO INVISIBILE	3.5 (1/8)	□-2 (1/64-1/16)	27
8 	PUNTO ORLO A CONCHIGLIA	5 (3/16)	□-3 (1/64-1/8)	27
9 	PUNTO ELASTICO	5 (3/16)	□-2.5 (1/64-3/32)	28
10 	PUNTO ELASTICO TRIPLO (CENTRO)	—	Fisso 2.5 (3/32)	25
11 	PUNTO ELASTICO TRIPLO (SINISTRO)	—	Fisso 2.5 (3/32)	25
12 	PUNTO ELASTICO TRIPLO A ZIGZAG	1.7 (1/16)	Fisso 2.5 (3/32)	30
13 	PUNTO ELASTICO TRIPLO A ZIGZAG	3.5 (1/8)	Fisso 2.5 (3/32)	30
14 	PUNTO ELASTICO TRIPLO A ZIGZAG	5 (3/16)	Fisso 2.5 (3/32)	30
15 	PUNTO SOPRAGGITTO STRETCH	3.5 (1/8)	Fisso 2.5 (3/32)	29
16 	PUNTO SOPRAGGITTO ELASTICO	5 (3/16)	Fisso 2.5 (3/32)	29
17 	PUNTO PIUMA	5 (3/16)	Fisso 2.5 (3/32)	29

■ 17 punti (Occhiello a 4 passaggi)

Motivo	Nome punto	Larghezza consigliata [mm (pollici)]	Lunghezza raccomandata [mm (pollici)]	Pagina del capitolo Istruzioni
1 	OCCHIELLO A 4 PASSAGGI	5 (3/16)	□-1.5 (1/64-1/16)	31
2 	PUNTO ZIGZAG	1.7 (1/16)	□-4 (1/64-3/16)	26, 33, 36
3 	PUNTO ZIGZAG	3.5 (1/8)	□-4 (1/64-3/16)	26, 33, 36
4 	PUNTO ZIGZAG	5 (3/16)	□-4 (1/64-3/16)	26, 33, 36
5 	PUNTO DIRITTO (CENTRO)	—	1-4 (1/16-3/16)	25, 34, 35
6 	PUNTO DIRITTO (SINISTRO)	—	1-4 (1/16-3/16)	25, 34, 35
7 	PUNTO ORLO INVISIBILE ELASTICO	5 (3/16)	□-1.5 (1/64-1/16)	27
8 	PUNTO ORLO A CONCHIGLIA	5 (3/16)	□-3 (1/64-1/8)	27
9 	PUNTO ELASTICO	5 (3/16)	□-2.5 (1/64-3/32)	28
10 	PUNTO ELASTICO TRIPLO A ZIGZAG	1.7 (1/16)	Fisso 2.5 (3/32)	30
11 	PUNTO ELASTICO TRIPLO A ZIGZAG	3.5 (1/8)	Fisso 2.5 (3/32)	30
12 	PUNTO ELASTICO TRIPLO A ZIGZAG	5 (3/16)	Fisso 2.5 (3/32)	30
13 	PUNTO ELASTICO TRIPLO (CENTRO)	—	Fisso 2.5 (3/32)	25
14 	PUNTO ELASTICO TRIPLO (SINISTRO)	—	Fisso 2.5 (3/32)	25
15 	PUNTO FRECCIA	5 (3/16)	Fisso 2.5 (3/32)	29
16 	PUNTO SOPRAGGITTO ELASTICO	5 (3/16)	Fisso 2.5 (3/32)	29
17 	PUNTO PIUMA	5 (3/16)	Fisso 2.5 (3/32)	29

INFORMAZIONI SULLA MACCHINA DA CUCIRE

Regolatore di lunghezza punto

A seconda del punto selezionato, potrebbe essere necessario regolare la lunghezza del punto per ottenere i risultati migliori. I numeri segnati sul regolatore di lunghezza punto rappresentano la lunghezza del punto in millimetri (mm) (1/25 pollici). PIÙ ALTO È IL NUMERO, PIÙ LUNGO È IL PUNTO. Impostandolo su "0" l'alimentazione del tessuto non viene eseguito. Questa impostazione è utilizzata quando si cuce su un bottone.

La gamma "□" serve per realizzare un punto a raso (punto zigzag ravvicinato), utilizzato per occhielli e punti decorativi. La posizione necessaria per realizzare il punto a raso varia in base al materiale e al filo in uso. Per determinare la posizione di selezione esatta, provare prima le impostazioni di punto e lunghezza su un campione di tessuto per osservare l'alimentazione del tessuto.

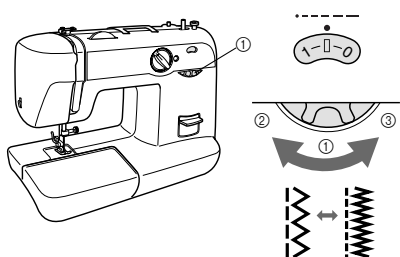

- ① Regolatore di lunghezza punto
- ② Più lungo
- ③ Più corto

⚠ ATTENZIONE

- Se i punti sono accavallati, allungare il punto e continuare a cucire. Non continuare a cucire senza allungare il punto, altrimenti l'ago potrebbe spezzarsi con conseguente rischio di lesioni.

Cucitura a punto elastico

■ Selezionare un punto elastico

Impostando il regolatore di lunghezza punto su "SS" si modifica il motivo selezionato in un punto elastico.

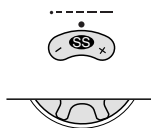

■ Regolazione della cucitura a punto elastico

La regolazione della macchina avviene in fabbrica in modo che la cucitura a punto elastico possa essere cucita con il regolatore di lunghezza punto impostato su "SS" (posizione standard).

Se si utilizzano diversi tipi di tessuto o di filo o se il motivo non ha la forma corretta, ruotare il regolatore verso "+" oppure "-" per regolare il punto.

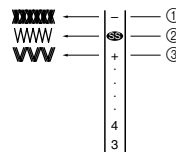

- ① Realizza punti fini
- ② Posizione standard
- ③ Realizza punti grossi



Nota

- Non è possibile ruotare il regolatore oltre "..." + "SS" -. Non forzare il regolatore di lunghezza del punto oltre l'intervallo consentito.

Leva per cucitura di ritorno

La cucitura di ritorno può essere utilizzata per imbastiture e cuciture di rinforzo.

Per eseguire una cucitura di ritorno, premere il più possibile la relativa leva e mantenerla nella posizione raggiunta mentre si preme leggermente il reostato a pedale. Per eseguire una cucitura in avanti, rilasciare la leva di cucitura di ritorno. La macchina eseguirà una cucitura in avanti.

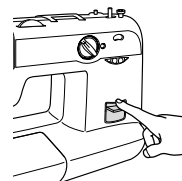

Leva di trasporto a griffa (se la macchina è dotata di leva di trasporto a griffa)

Utilizzare la leva di trasporto a griffa per sollevare o abbassare i dentini di alimentazione in base al lavoro che si sta eseguendo. Durante l'esecuzione di monogrammi, ricami, rammendi o cuciture su bottoni i dentini di alimentazione devono essere abbassati in modo che l'indumento non avanzi.

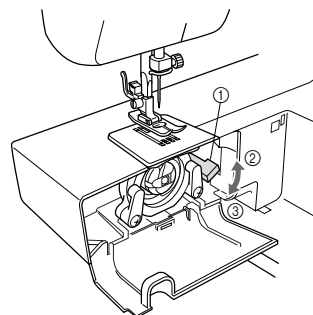

- ① Leva di trasporto a griffa
- ② Posizione in alto: I dentini di alimentazione sono rivolti verso il basso.
- ③ Posizione in basso: I dentini di alimentazione sono rivolti verso l'alto.

ESECUZIONE DELL'INFILATURA

Avvolgimento della spolina

⚠ ATTENZIONE

- Utilizzare soltanto la spolina (codice parte: SA156, SFB (XA5539-151)) specificamente prevista per questa macchina da cucire. L'utilizzo di qualsiasi altra spolina potrebbe causare danni alla macchina.
- La spolina è stata progettata appositamente per questa macchina da cucire. Se si utilizzano spoline di modelli meno recenti, la macchina non funzionerà correttamente. Utilizzare esclusivamente la spolina fornita o spoline dello stesso tipo (codice parte: SA156, SFB (XA5539-151)).

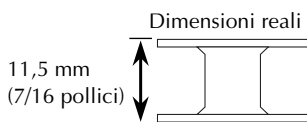

- 1 Collocare il rocchetto di filo sul portarocchetto e passare il filo attorno al disco tenditore per l'avvolgimento della spolina.

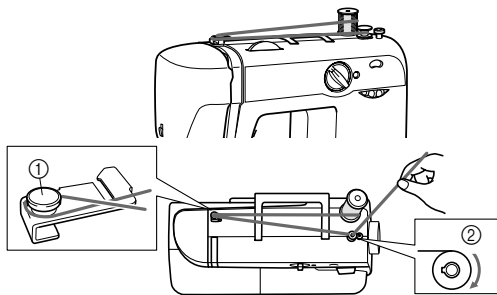

- 1 Disco tenditore per l'avvolgimento della spolina
- 2 Albero del dispositivo di avvolgimento della spolina

⚠ ATTENZIONE

- Se il rocchetto di filo non è sistemato correttamente, il filo potrebbe aggrovigliarsi sul portarocchetto.

- 2 Passare l'estremità del filo attraverso il foro della spolina dall'interno.
- 3 Collocare la spolina sull'albero del relativo dispositivo di avvolgimento e farlo scorrere verso destra.

Ruotare la spolina in senso orario, manualmente, finché la molla scorre nella fessura.

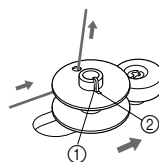

- 1 Molla
- 2 Fessura

- 4 Tenendo l'estremità del filo, premere con delicatezza il reostato a pedale per avvolgere il filo attorno alla spolina per alcune volte. Quindi arrestare la macchina.

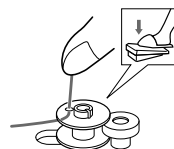

- 5 Tagliare il filo in eccesso al di sopra della spolina e continuare ad avvolgere il relativo filo premendo il reostato a pedale.

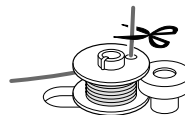

Nota

- La macchina si arresta automaticamente quando la spolina è piena.

- 6 Dopo l'arresto della macchina, tagliare il filo, far scorrere l'albero verso sinistra, quindi rimuovere la spolina.



Nota

- La barra dell'ago non si muove spostando verso destra l'albero del dispositivo di avvolgimento spolina.
- Immediatamente dopo l'avvolgimento della spolina, è normale sentire il suono generato dalla frizione quando si inizia a cucire oppure si ruota il volantino.

INFORMAZIONI SULLA MACCHINA DA CUCIRE

! ATTENZIONE

- Seguire scrupolosamente le istruzioni. Se non si taglia completamente il filo e la spolina è avvolta, il filo, scorrendo lentamente, potrebbe ingarbugliarsi attorno alla spolina e causare la rottura dell'ago.

! ATTENZIONE

- L'impostazione non corretta della spolina potrebbe causare l'allentamento della tensione del filo e la rottura dell'ago.

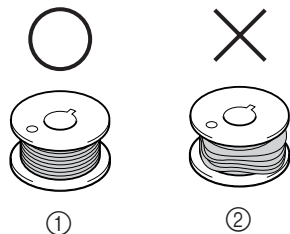

- ① Avvolgimento corretto
- ② Avvolgimento lento

Infilatura inferiore

! ATTENZIONE

- L'impostazione non corretta della spolina potrebbe causare l'allentamento della tensione del filo, la rottura dell'ago e provocare lesioni.

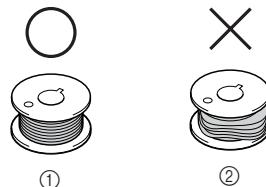

- ① Avvolgimento corretto
- ② Avvolgimento lento

- La spolina è stata progettata appositamente per questa macchina da cucire. Se si utilizzano spoline di modelli meno recenti, la macchina non funzionerà correttamente. Utilizzare esclusivamente la spolina fornita o spoline dello stesso tipo (codice parte: SA156, SFB (XA5539-151)).

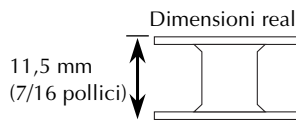

! ATTENZIONE

- Assicurarsi che la corrente sia scollegata durante l'esecuzione dell'infilatura. Premendo inavvertitamente il reostato a pedale, la macchina inizia a funzionare e potrebbe causare lesioni.

- 1 Sollevare l'ago portandolo nella posizione più alta ruotando il volantino verso di sé (in senso antiorario), quindi sollevare la leva del piedino premistoffa.
- 2 Aprire il coperchio della navetta dietro il piano allungabile davanti alla macchina ed estrarre la custodia della spolina dalla guida della navetta tirando la nottola verso di sé.

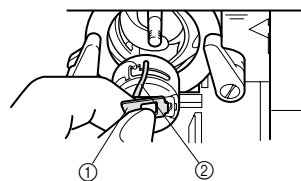

- ① Nottola della custodia della spolina
- ② Aletta custodia della spolina

- 3** Srotolare circa 10 cm (4 pollici) di filo da una spolina completa e inserire la spolina nella relativa custodia (vedere fig. A-1). Tirare il filo nella scanalatura, quindi in basso e verso sinistra, come illustrato nella figura. A-2, finché non entra nel foro di invio sotto la molla di tensione (fig. A-3).

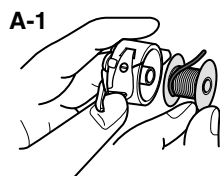

A-2



A-3

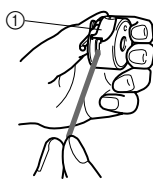

① Molla di tensione

! ATTENZIONE

- Assicurarsi di aver posizionato la spolina in modo che il filo si svolga nella direzione corretta. Lo svolgimento del filo nella direzione errata potrebbe causare una tensione non corretta del filo o la rottura dell'ago.

- 4** Tenendo la custodia della spolina dalla nottola, inserirla completamente nella guida della navetta, quindi rilasciare la nottola. Assicurarsi che le alette della custodia spolina si inseriscano nell'incavo posizionato sulla parte superiore della guida.

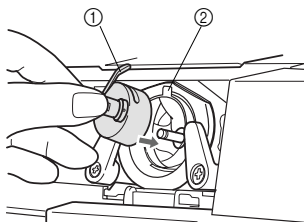

① Aletta custodia della spolina
② Incavo

☀ Nota

- Se la custodia della spolina non è ricollocata correttamente nella macchina, cadrà dalla navetta immediatamente dopo aver iniziato la cucitura.

! ATTENZIONE

- Per ridurre il rischio di lesioni provocato da parti in movimento, assicurarsi di spegnere la macchina prima di eseguire la manutenzione. Inoltre, assicurarsi di chiudere il coperchio della navetta.

Infilatura superiore

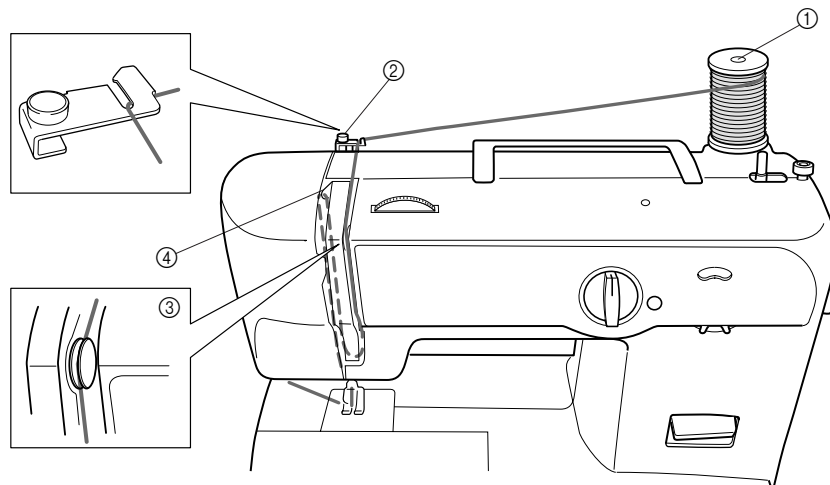

① Portarocchetto
② Guidafilo

③ Dischi tendifilo
④ Levetta del tendifilo

⚠ ATTENZIONE

- Assicurarsi di infilare la macchina nel modo corretto, altrimenti il filo potrebbe ingarbugliarsi e causare la rottura dell'ago.

Impostare l'interruttore generale su "O".

- 1 Sollevare la leva del piedino premistoffa ruotando il volantino verso di sé (in senso antiorario), per sollevare la levetta del tendifilo portandola nella posizione più alta.

- 2 Estrarre il portarocchetto e inserirvi un rocchetto di filo.

⚠ ATTENZIONE

- Se il rocchetto di filo si trova nella posizione errata oppure se non è impostato correttamente, il filo potrebbe aggrovigliarsi sul portarocchetto causando la rottura dell'ago.

- 3 Passare il filo attraverso entrambi i guidafilo.

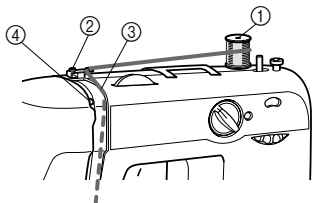

① Portarocchetto
② Guidafilo
③ Dischi tendifilo
④ Levetta del tendifilo

- 4 Tenendo il filo, tirarlo tra i dischi tendifilo.

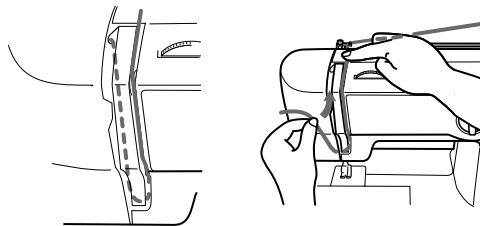

- 5 Far passare il filo sul lato posteriore della levetta del tendifilo, quindi attorno verso sinistra. Far passare il filo attraverso la fessura tirandolo verso di sé e dentro il foro.

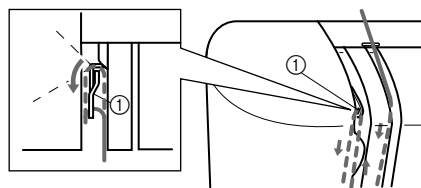

① Levetta del tendifilo

6 Abbassare il filo e farlo passare dietro il guidafile.

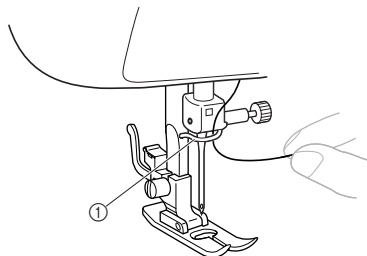

① Guidafile

7 Infilare l'ago dalla parte anteriore a quella posteriore ed estrarre circa 5 cm (2 pollici) di filo.

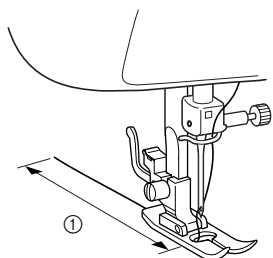

① 5 cm (2 pollici)

Nota

- Se la levetta del tendifilo viene abbassata, non è possibile avvolgerci il filo superiore. Assicurarsi di aver sollevato la leva del piedino premistoffa e del tendifilo prima di inserire il filo superiore.
- L'inserimento non corretto del filo potrebbe causare problemi di cucitura.

Utilizzo dell'infilo ago (modelli dotati di infila ago)

Impostare l'interruttore generale su "O".

1 Abbassare la leva del piedino premistoffa.

2 Ruotare il volantino verso di sé (in senso antiorario) finché la parte inferiore del supporto dell'ago non si allinea con la parte inferiore del supporto gancio del dispositivo di infilatura dell'ago.

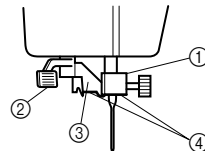

① Supporto dell'ago
② Leva dell'infilo ago
③ Supporto gancio
④ Allineare

Nota

- Quando si utilizza l'infilo ago, assicurarsi di allineare la parte inferiore del supporto dell'ago con la parte inferiore del supporto per il gancio del dispositivo di infilatura dell'ago prima di abbassare la leva dell'infilo ago, altrimenti il gancio potrebbe danneggiarsi.

3 Quando si abbassa la leva dell'infilo ago, agganciare il filo sulla guida.

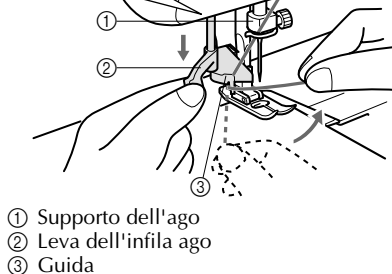
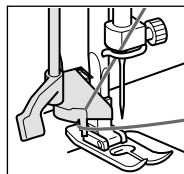

① Supporto dell'ago
② Leva dell'infilo ago
③ Guida

4 Abbassare quanto più possibile la leva dell'infilo ago e ruotarla verso la parte posteriore della macchina (lontano da sé). Assicurarsi che il gancio passi attraverso la cruna dell'ago e agganci il filo.

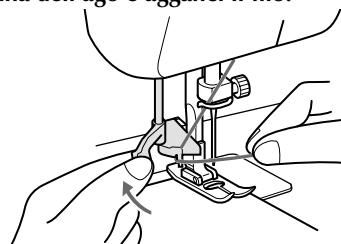

- Tenere il filo davanti all'ago per assicurarsi che il gancio lo intercetti.

INFORMAZIONI SULLA MACCHINA DA CUCIRE

- 5** Tenendo il filo con delicatezza, ruotare la leva dell'infilatura verso la parte anteriore della macchina (verso di sé). Il gancio inserirà il filo nell'ago.

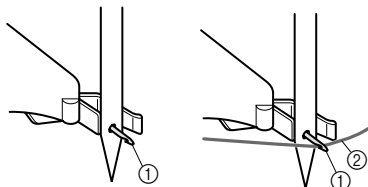

- ① Gancio
② Filo

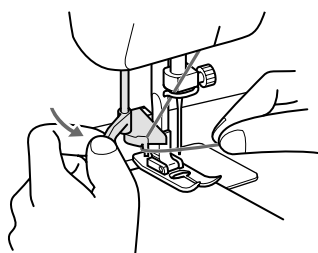

- 6** Sollevare la leva dell'infilatura ed estrarre circa 5 cm (2 pollici) di filo attraverso l'ago verso la parte posteriore della macchina da cucire.

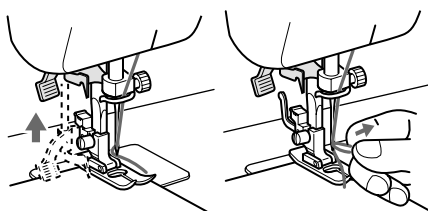

! ATTENZIONE

- L'infilatura può essere utilizzato con aghi per macchine da cucire per uso domestico di dimensioni 75/11-100/16. Controllare la tabella a pagina 24 per la combinazione adeguata di ago e filo. Se si utilizza un filo singolo di nylon trasparente, è possibile utilizzare unicamente aghi compresi nella gamma 90/14-100/16.
- Non è possibile utilizzare l'infilatura con fili decorativi o aghi particolari, quali l'ago gemello e l'ago ad aletta. Se si utilizzano questi tipi di aghi o fili, infilare l'ago manualmente. Accertarsi che l'interruttore generale sia spento quando si infila l'ago manualmente.

Sistemapuro di impostazione del filo SPOLINA AD AVVIAMENTO RAPIDO (modelli dotati di sistema rapido di impostazione del filo)

Questo nuovo sistema permette di avviare la cucitura immediatamente dopo l'inserimento della spolina senza sollevare il filo inferiore. Se si desidera, è comunque possibile estrarre il filo inferiore come spiegato in "Estrazione del filo inferiore".

Impostare l'interruttore generale su "O".

- 1** Tenere l'estremità del filo della spolina e inserire la relativa custodia nella navetta.

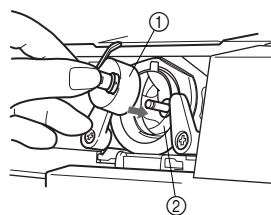

- ① Custodia spolina
② Navetta

- 2** Chiudere il coperchio della navetta mentre si tira il filo attraverso la fessura nel coperchio.

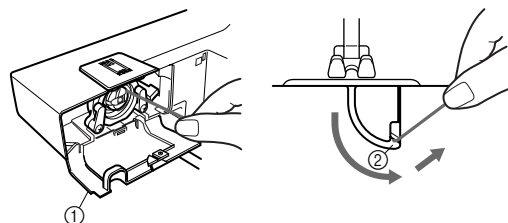

- ① Coperchio navetta
② Fessura

- 3** Far scorrere il filo verso la parte inferiore della fessura, sollevarlo, quindi tagliarlo sul tagliafilo per completare l'infilatura inferiore.

- 4** Estrarre il filo superiore per circa 15 cm (6 pollici) nel solito modo, quindi tirarlo tra le punte del piedino premistoffa e direttamente sul retro della macchina.

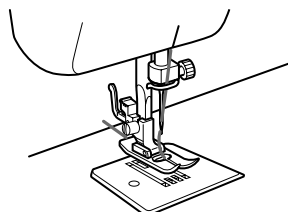

- 5** Cominciare a cucire nel solito modo (non è necessario estrarre il filo della spolina) (fare riferimento a pagina 21).

Estrazione del filo inferiore

- 1 Sollevare il piedino premistoffa e l'ago portandoli nella posizione più alta.

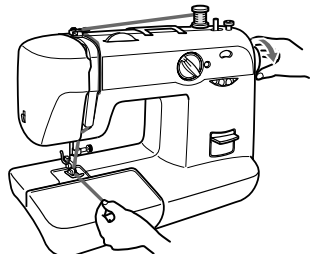

- 2 Tenendo delicatamente l'estremità del filo superiore, ruotare lentamente il volantino verso la parte anteriore (in senso antiorario) manualmente per abbassare e poi sollevare l'ago.

- 3 Il filo superiore dovrebbe aver formato un nodo con il filo inferiore. Tirare il filo superiore per estrarre il filo inferiore.

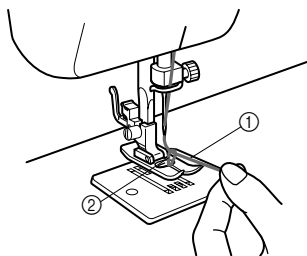

- ① Filo superiore
- ② Nodo del filo inferiore

- 4 Estrarre circa 15 cm (6 pollici) di entrambi i fili e posizionarli verso la parte posteriore della macchina sotto il piedino premistoffa. Il filo superiore deve attraversare la punta del piedino premistoffa.

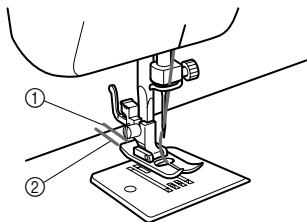

- ① Filo superiore
- ② Filo inferiore

Cucitura con ago gemello

La macchina è stata progettata per cucire con questo ago e due fili superiori. È possibile utilizzare fili dello stesso colore o di due colori diversi per eseguire punti decorativi.

! ATTENZIONE

- Utilizzare unicamente aghi gemelli specifici per questa macchina (codice parte: X57521-001). Aghi di altro tipo possono rompersi e danneggiare la macchina.
- Quando si utilizza l'ago gemello, assicurarsi che il regolatore di larghezza del punto non sia impostato oltre il "3", poiché l'ago potrebbe toccare la piastra dell'ago e rompersi.
- Non cucire con aghi piegati. L'ago potrebbe rompersi e provocare lesioni.
- Quando si utilizza l'ago gemello, assicurarsi di utilizzare unicamente il piedino premistoffa per zigzag.

■ Montaggio dell'ago gemello

Montare l'ago gemello come se si trattasse di un ago singolo (vedere pagina 7). Il lato piatto dell'ago deve essere rivolto verso la parte posteriore e il lato arrotondato verso di sé.

■ Montaggio del portarocchetto ausiliario

Posizionare il portarocchetto verticale nel foro sulla parte superiore destra della macchina. Collocare il secondo rocchetto di filo sul portarocchetto ausiliario.

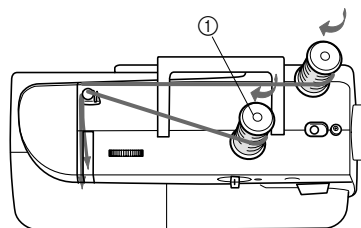

- ① Portarocchetto ausiliario

INFORMAZIONI SULLA MACCHINA DA CUCIRE

■ **Infilatura ago gemello**

È necessario infilare ogni ago separatamente.

1 Infilatura dell'ago destro

Seguire le stesse istruzioni indicate per l'infilatura dell'ago singolo. Vedere pagina 18 per ulteriori dettagli.

2 Infilatura dell'ago sinistro

Infilare l'ago sinistro nello stesso modo di quello destro, utilizzando il filo dal rocchetto del portarocchetto ausiliario ma senza passare il filo attraverso il guidafile sopra l'ago prima di passarlo nella cruna dell'ago sinistro.

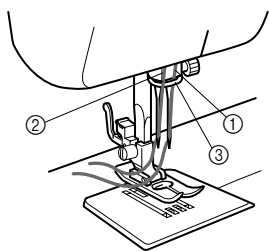

- ① Il filo dell'ago destro passa attraverso questa guida
- ② Il filo dell'ago sinistro passa davanti a questa guida
- ③ Guidafile

Nota

Modelli dotati di infila ago

- Non è possibile utilizzare l'infila ago per infilare l'ago gemello. Infilare l'ago gemello manualmente, dalla parte anteriore verso quella posteriore. L'utilizzo dell'infila ago potrebbe danneggiare la macchina.

Tensione del filo

La tensione del filo si ripercuoterà sulla qualità dei punti eseguiti. Potrebbe essere necessario regolargli quando si cambia tessuto o filo.

Promemoria

- Si raccomanda di cucire su un campione di stoffa per controllare la tensione del filo prima di cucire sul proprio progetto.
- L'impostazione di base della tensione del filo è "5".

■ **Problemi possibili in caso di tensione non corretta**

La tensione superiore è eccessiva.

Sulla superficie del tessuto compariranno arricciamenti.

Regolatore di tensione superiore

Diminuire la tensione ruotando il regolatore di tensione superiore su un numero inferiore.

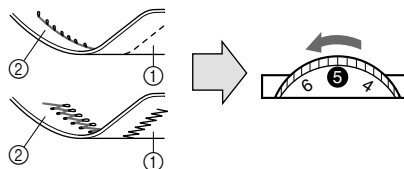

- ① Superficie
- ② del retro del tessuto

La tensione superiore non è sufficiente.

Sul rovescio del tessuto compariranno arricciamenti.

Regolatore di tensione superiore

Aumentare la tensione ruotando il regolatore di tensione superiore su un numero superiore.

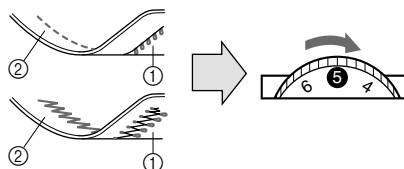

- ① Superficie
- ② del retro del tessuto

Nota

- La tensione del filo inferiore è stata regolata in fabbrica per l'utilizzo generico. Per la maggior parte delle applicazioni di cucitura, non sono necessarie regolazioni. Durante la cucitura con filo o tessuto sottili, la tensione del filo non può essere regolata adeguatamente con il regolatore di tensione superiore. Invece, la tensione del filo deve essere regolata secondo la procedura descritta di seguito.

La tensione inferiore non è sufficiente.

Sulla superficie del tessuto compaiono arricciamenti. Diminuire la tensione del filo ruotando il regolatore di tensione superiore su un numero inferiore. Se non si è ancora soddisfatti del risultato, regolare allora la tensione del filo della spolina come spiegato di seguito.

Spolina

Aumentare la tensione nella spolina ruotando la vite con un cacciavite piccolo in senso orario. In ogni caso, non ruotare la vite per più di un giro completo. Ricordarsi di riportare la vite alla sua posizione originale prima di cominciare il progetto successivo.

Tensione corretta

È importante che la tensione sia corretta, perché se risulta eccessiva o scarsa, indebolirà le cuciture oppure genererà arricciature sul tessuto.

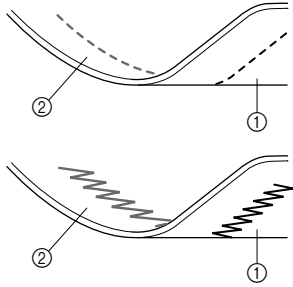

- ① Superficie
- ② del retro del tessuto

TABELLA DEI TESSUTI PER CUCITURA, DEGLI AGHI E DELLE COMBINAZIONI DI FILO

Tipo di tessuto	Filo		Dimensioni dell'ago
	Tipo	Dimensioni	
Tessuti elasticizzati	Panno rasato	Cotone	75/11-90/14
	Taffetà	Sintetico mercerizzato	
	Flanella, Gabardine	Seta o rifinito in seta	
Tessuti elasticizzati	Linone, batista	Cotone	75/11
	Georgette	Sintetico mercerizzato	
	Challis, satin	Seta	
Tessuti elasticizzati	Denim	Cotone	90/14-100/16
	Velluto a coste	Sintetico mercerizzato	
	Tweed	Seta	
Tessuti elasticizzati	Jersey	Filo per maglieria	Ago con punta a sfera (dorato) 75/11-90/14
	Maglia		
Cucitura di rinforzo		Sintetico mercerizzato	90/14-100/16
		Seta	



Nota

- Selezionare l'ago e la dimensione del filo corretti dalla tabella in alto.
- Utilizzare la stessa dimensione del filo per i fili superiore (rocchetto) e inferiore (spolina).
- Per il filo di nylon trasparente, utilizzare sempre un ago 90/14 - 100/16.

⚠ ATTENZIONE

- **Attenersi alle combinazioni di ago, filo e tessuto elencate nella tabella. Utilizzare una combinazione errata, per esempio l'utilizzo di un tessuto pesante quale il denim con un ago piccolo (es. 75/11), potrebbe causare la flessione o la rottura dell'ago. La cucitura potrebbe inoltre risultare irregolare, il tessuto arricciato o la macchina potrebbe saltare dei punti.**

Leggere attentamente prima di iniziare la cucitura

⚠ ATTENZIONE

- Per evitare il rischio di lesioni, tenere sempre l'ago sotto controllo durante l'utilizzo della macchina. Tenere le mani lontane dalle parti in movimento.
- Non tirare o tendere il tessuto durante la cucitura, altrimenti l'ago potrebbe danneggiarsi provocando lesioni.
- Non utilizzare aghi piegati o rotti, i quali potrebbero causare lesioni.
- Controllare attentamente che l'ago non tocchi gli spilli di imbastitura o altri oggetti durante la cucitura, altrimenti l'ago potrebbe rompersi provocando lesioni.
- Utilizzare sempre il piedino premistoffa corretto. Se si utilizza un piedino premistoffa sbagliato, l'ago potrebbe toccarlo piegandosi o rompendosi, con conseguente rischio di lesioni.
- Quando si ruota il volantino manualmente, ruotarlo sempre verso la parte anteriore della macchina (in senso antiorario). Una rotazione inversa potrebbe far aggrovigliare il filo, danneggiando l'ago o il tessuto. Esiste anche il rischio di lesioni.

Cucitura a punto diritto

Nome punto	Motivo	Lunghezza punto [mm (pollici)]	Larghezza punto [mm (pollici)]
Punto diritto (Ago al centro)		1-4 (1/16-3/16)	—
Punto diritto (Ago a sinistra)		1-4 (1/16-3/16)	—
Punto elastico triplo (Ago al centro)		Fisso 2.5 (3/32)	—
Punto elastico triplo (Ago a sinistra)		Fisso 2.5 (3/32)	—

■ Inizio della cucitura

- 1 Ruotare il selettore dei motivi per scegliere il punto diritto o il punto elastico triplo.
- 2 Sollevare l'ago portandolo nella posizione più alta e sollevare la leva del piedino premistoffa.
- 3 Sollevare il filo inferiore ruotando il volantino verso di sé (in senso antiorario) e collocare sia il filo superiore sia quello inferiore dietro il piedino premistoffa.
- 4 Collocare il tessuto sotto il piedino premistoffa e posizionare l'ago a 1 cm (3/8 pollici) dal bordo del tessuto.
- 5 Abbassare il piedino premistoffa.

■ Imbastiture

- 6 Premere verso il basso il più possibile la leva della cucitura di ritorno, quindi premere leggermente con il piede sul reostato a pedale. Cucire da 5 a 10 punti in direzione inversa.
- 7 Rilasciare la leva di cucitura di ritorno e iniziare la cucitura in avanti premendo il reostato a pedale.

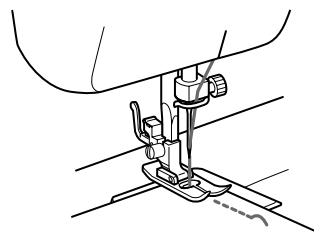

- È possibile utilizzare la cucitura di ritorno per bloccare l'estremità delle cuciture e per rinforzare un punto quando necessario.

⚠ ATTENZIONE

- Assicurarsi che l'ago non tocchi spilli o qualsiasi altro oggetto durante la cucitura. Il filo potrebbe aggrovigliarsi oppure l'ago potrebbe rompersi. Esiste anche il rischio di lesioni.

■ Modificadella direzione di cucitura

- 1 Tenendo l'ago nel tessuto, arrestare la macchina nel punto in cui si desidera cambiare direzione.

INFORMAZIONI SULLA MACCHINA DA CUCIRE

- 2** Sollevare il piedino premistoffa e ruotare il tessuto verso la nuova direzione, utilizzando l'ago come punto d'inversione per il tessuto.

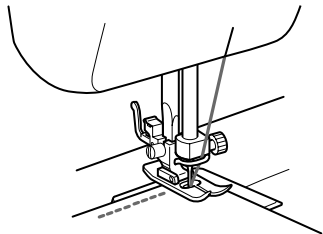

- 3** Abbassare il piedino premistoffa e continuare a cucire nella nuova direzione.

■ Termine della cucitura

- 1** Cucire fino alla fine della cucitura e fermarsi.
- 2** Premere la leva di cucitura di ritorno e cucire all'indietro per un centimetro (3/8 pollici) partendo dalla fine del tessuto.

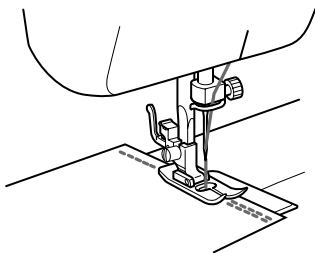

■ Rimozione del tessuto dalla macchina

- 1** Arrestare la macchina.
Sollevare l'ago portandolo nella posizione più alta e assicurarsi che anche la levetta del tendifilo si trovi nella medesima posizione.
- 2** Sollevare il piedino premistoffa e tirare delicatamente il tessuto verso il lato sinistro.
- 3** Tagliare entrambi i fili con il tagliafilo che si trova sul lato sinistro della macchina.

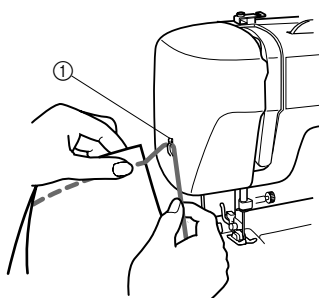

① Tagliafilo

- 4** Per preparare la macchina per la cucitura successiva, tirare circa 10 cm (4 pollici) di filo attraverso la punta del piedino premistoffa verso la parte posteriore della macchina.

■ Cucitura di rinforzo e tessuti elastici

Il punto diritto può essere utilizzato per eseguire cuciture di rinforzo e per cucire tessuti leggeri. Il punto elastico triplo può essere utilizzato per cucire tessuti elastici.

Cucitura a punto zigzag

Nome punto	Motivo	Lunghezza punto [mm (pollici)]	Larghezza punto [mm (pollici)]
Punto zigzag		□-4 (1/64-3/16)	Fisso 1.7 (1/16)
Punto zigzag		□-4 (1/64-3/16)	Fisso 3.5 (1/8)
Punto zigzag		□-4 (1/64-3/16)	Fisso 5 (3/16)

■ Punto zigzag

Ruotare il selettore dei motivi sul punto zigzag, quindi selezionare la lunghezza del punto.

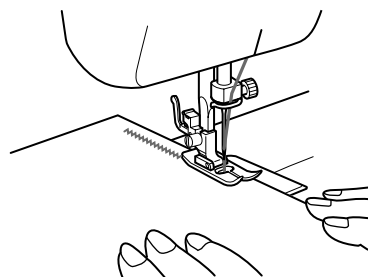

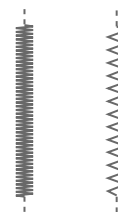

Si consiglia di cucire utilizzando il punto diritto all'inizio e alla fine dei punti zigzag.



■ PUNTO A RASO

Impostando la lunghezza del punto zigzag nella "□" gamma si produce un punto a raso (punto zigzag ravvicinato). Il punto a raso può essere utilizzato per la realizzazione di occhielli e punti decorativi. Impostare il selettore dei motivi su punto zigzag, impostare la lunghezza del punto nella gamma "□".

Punto orlo invisibile

Nome punto	Motivo	Lunghezza punto [mm (pollici)]	Larghezza punto [mm (pollici)]
Punto orlo invisibile		□ -2 (1/64-1/16)	3.5 (1/8)
Punto orlo invisibile elastico		□ -1.5 (1/64-1/16)	5 (3/16)

Il punto orlo invisibile può essere utilizzato per rifinire l'orlo di un lavoro, quale l'orlo di un paio di pantaloni, nascondendo i punti. Utilizzare il punto orlo invisibile quando si cuce su tessuto non elastico e il punto orlo invisibile elastico quando si cuce su tessuti elastici.

- 1** Entrambi i fili devono essere dello stesso colore del tessuto.
- 2** Ripiegare l'orlo verso l'interno, come illustrato nella figura A. Quindi piegare il bordo del tessuto come nella figura B. Sovrapporre il bordo di 6 mm (15/64 pollici).
- 3** Impostare il selettore dei motivi su punto orlo invisibile o punto orlo invisibile elastico, quindi impostare la lunghezza del punto.
- 4** Cucire la piega come nella fig. C.

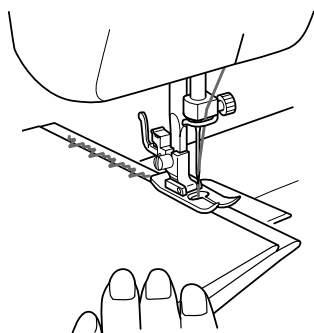

5 Aprendo il tessuto, si otterrà un punto orlo invisibile come illustrato nella fig. D.

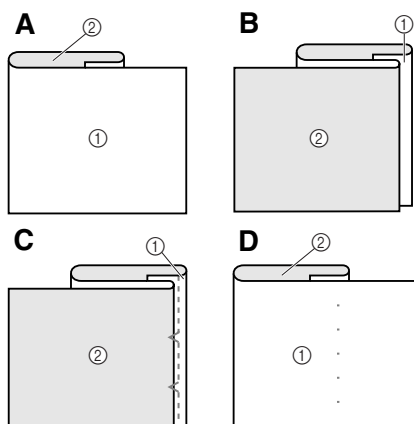

- ① Lato corretto del tessuto
- ② Lato errato del tessuto

Nota

- Il punto orlo invisibile elastico è utile per i tessuti elastici.

Cucitura a punto orlo a conchiglia

Nome punto	Motivo	Lunghezza punto [mm (pollici)]	Larghezza punto [mm (pollici)]
Punto orlo a conchiglia		□ -3 (1/64-1/8)	5 (3/16)

Il punto orlo a conchiglia può essere utilizzato per cucire un bordo a festoncino (simile a un nastro) su tessuto leggero.

- 1** Impostare il selettore dei motivi su punto orlo a conchiglia.
- 2** Regolare la tensione del filo in modo che sia più teso del normale.
- 3** Posizionare il tessuto sotto il piedino premistoffa in modo che sia cucito lungo le diagonali con i punti dritti cuciti sulla cucitura e i punti zigzag cuciti leggermente sopra il bordo piegato.
- 4** Cucire a bassa velocità.

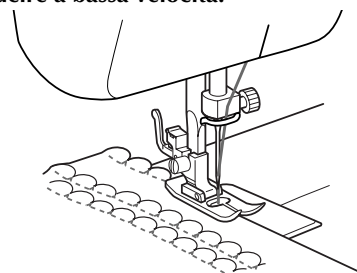

INFORMAZIONI SULLA MACCHINA DA CUCIRE

Cucitura a punto elastico

Nome punto	Motivo	Lunghezza punto [mm (pollici)]	Larghezza punto [mm (pollici)]
Punto elastico		□ -2.5 (1/64-3/32)	5 (3/16)

Il punto elastico può essere utilizzato per rammendare, cucire elastici oppure unire tessuti. Ogni procedura è spiegata di seguito. Impostare il selettore dei motivi su punto elastico.

■ Rammendo

- 1 Impostare il regolatore di lunghezza punto tra "□" e "2,5".
- 2 Posizionare il tessuto di rinforzo sotto la zona che si desidera rammendare.
- 3 Cucire utilizzando un punto elastico lungo la linea dello strappo come illustrato.

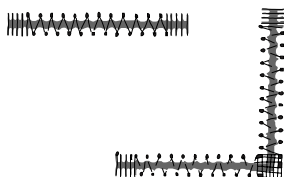

■ Cucitura di elastici

- 1 Collocare l'elastico sul tessuto.
- 2 Durante la cucitura, tirare l'elastico davanti e dietro il piedino premistoffa.

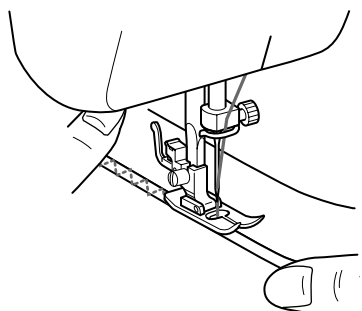

■ Giunzione di tessuti

È possibile utilizzare il punto elastico per unire insieme due pezzi di tessuto. Inoltre, risulta particolarmente efficace per la cucitura di tessuti lavorati a maglia. Se si utilizza un filo di nylon, il punto non sarà visibile.

- 1 Unire il bordo dei due pezzi di tessuto e posizionarli al centro sotto il piedino premistoffa.
- 2 Cucirli insieme utilizzando il punto elastico. Tenere vicini i due bordi di tessuto.

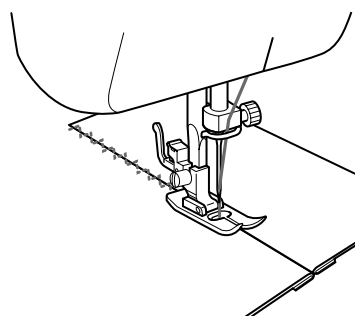

Cucitura a punto a smerlo

Nome punto	Motivo	Lunghezza punto [mm (pollici)]	Larghezza punto [mm (pollici)]
Punto a smerlo		□ -1.5 (1/64-1/16)	5 (3/16)

Questa macchina produce automaticamente un punto a smerlo per bordi decorativi.

- 1 Impostare il selettore dei motivi su punto a smerlo.
- 2 Cucire il punto a smerlo lungo il bordo del tessuto.
- 3 Se si desidera, tagliare intorno allo smerlo con delle forbici per creare un bordo smerlato. Fare attenzione a non tagliare il filo.

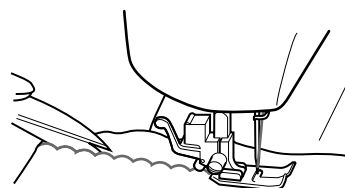

Cucitura a punto sopraggito

Nome punto	Motivo	Lunghezza punto [mm (pollici)]	Larghezza punto [mm (pollici)]
Punto sopraggito stretch		Fisso 2.5 (3/32)	3.5 (1/8)
Punto sopraggito elastico			5 (3/16)
Punto freccia			

Questi punti possono essere utilizzati per unire insieme le cuciture e rifinirle in un'unica operazione. I punti di sopraggito sono inoltre utili per cucire su tessuti elastici mentre il punto freccia è ideale per la cucitura sul bordo di una coperta.

- 1 Impostare il selettore dei motivi su punto sopraggito elastico, sopraggito elastico o punto freccia.
- 2 Collocare il tessuto sotto il piedino premistoffa in modo che la cucitura si trovi a circa 3 mm (1/8 pollici) a sinistra del centro del piedino premistoffa. Questo punto offre risultati migliori con un margine di cucitura di circa 6 mm (1/16 pollici), poiché il margine consente al lato destro (zigzag) del punto di sovrapporsi al bordo tagliato del tessuto.

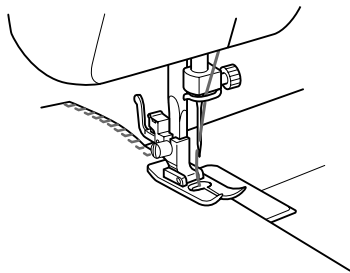

- 3 Se il margine di cucitura è più ampio del motivo del punto, tagliare l'eventuale tessuto in eccesso dopo la cucitura.

Un punto sopraggito elastico rifinito è illustrato nello schema in basso.

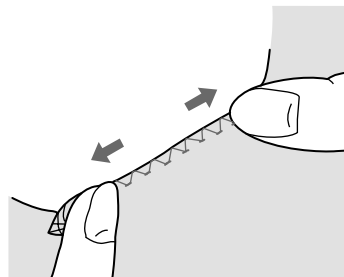

Cucitura a punto piuma

Nome punto	Motivo	Lunghezza punto [mm (pollici)]	Larghezza punto [mm (pollici)]
Punto piuma		Fisso 2.5 (3/32)	5 (3/16)

Utilizzare il punto piuma come un punto di rinforzo decorativo quando si orlano coperte, tovaglie o tessuti o durante il ricamo.

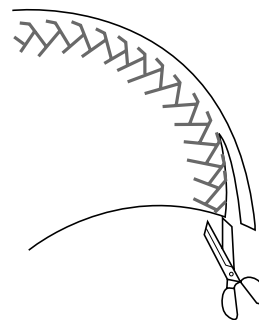

- 1 Impostare il selettore dei motivi su punto piuma.
- 2 Collocare il tessuto con il lato destro rivolto verso l'alto e cucire per 1 cm (3/8 pollici) dal bordo del tessuto.
- 3 Tagliare vicino alla cucitura.

Il punto eviterà che il tessuto si disfi.



INFORMAZIONI SULLA MACCHINA DA CUCIRE

Cucitura a punto zigzag elastico triplo

Nome punto	Motivo	Lunghezza punto [mm (pollici)]	Larghezza punto [mm (pollici)]
Punto zigzag elastico triplo		Fisso 2.5 (3/32)	1.7 (1/16)
Punto zigzag elastico triplo			3.5 (1/8)
Punto zigzag elastico triplo			5 (3/16)

Questo punto può essere utilizzato ogniqualvolta si sarebbe utilizzato un punto zigzag per cucire su tessuti elastici pesanti.. Il punto zigzag elastico triplo può essere inoltre utilizzato come punto di rinforzo decorativo. Impostare il selettore dei motivi su punto zigzag elastico triplo.

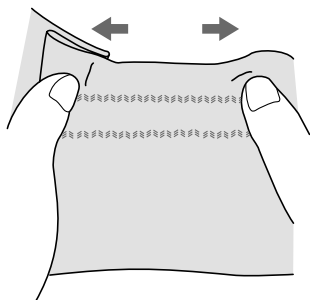



Cucitura a punto decorativo

Nome punto	Motivo	Lunghezza punto [mm (pollici)]	Larghezza punto [mm (pollici)]
Punto decorativo		Fisso 2.5 (3/32)	5 (3/16)

Questo punto può essere utilizzato per la cucitura decorativa.

Realizzazione di un occhiello (per occhiello automatico a 1 passaggio)

Motivo	Lunghezza punto [mm (pollici)]	Larghezza punto [mm (pollici)]	Piedino
 (Occhiello automatico a un passaggio)	 -1.5 (1/64-1/16)	5 (3/16)	Piedino per occhielli

Promemoria

- Si consiglia di fare pratica con la realizzazione di occhielli su un campione di tessuto prima di provare sull'indumento vero e proprio.
- Quando si eseguono occhielli su tessuti morbidi, collocare del tessuto stabilizzatore sul lato inferiore del tessuto.

La realizzazione di un occhiello è un procedimento semplice che garantisce risultati affidabili.

Realizzazione di un occhiello

- 1 Con un gessetto, segnare sul tessuto la posizione e la lunghezza dell'occhiello.
- 2 Montare il piedino per occhielli e impostare il selettore dei motivi su "□".
- 3 È necessario cucire prima il rinforzo anteriore. Abbassare il piedino premistoffa per allineare i segni sul piedino con il segno sul tessuto.
- 4 Aprire la piastra bottoni e inserire il bottone.

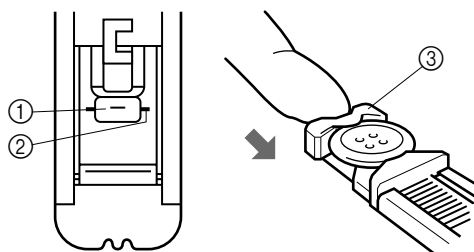

- 1 Segno di avvio sul tessuto
- 2 Segni sul piedino
- 3 Piastra bottoni

- 5** Abbassare la leva dell'occhiello e spingerla leggermente indietro.

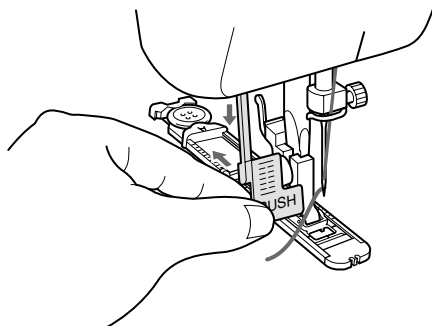

- 6** Tenendo delicatamente il filo superiore, avviare la macchina.

- 7** I rinforzi dell'occhiello sono cuciti nell'ordine indicato.

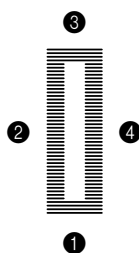

- 8** Arrestare la macchina quando la cucitura dell'occhiello è terminata.

- **Realizzazione di un occhiello su tessuti elastici**
Quando si cuciono occhielli su tessuto elastico, la cucitura dell'occhiello viene realizzata su un filo rinforzato.

- 1** Utilizzando un gessetto, segnare la posizione dell'occhiello sul tessuto, quindi montare il piedino per occhielli e impostare il selettore dei motivi su "□".
- 2** Agganciare il filo rinforzato sull'estremità posteriore del piedino per occhielli, portare le due estremità del filo rinforzato davanti al piedino, inserirle nelle scanalature, quindi legarle temporaneamente in posizione.
- 3** Abbassare la leva del piedino premistoffa e cominciare a cucire.

- 4** Una volta completata la cucitura, tirare delicatamente il filo rinforzato per rimuovere eventuali allentamenti, quindi tagliare il filo in eccesso.

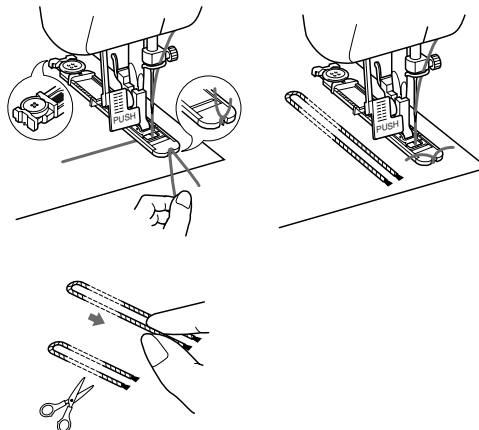

Realizzazione di un occhiello (occhiello automatico a 4 passaggi)

Motivo	Lunghezza punto [mm (pollici)]	Larghezza punto [mm (pollici)]	Piedino
<p>(Occhiello automatico a 4 passaggi)</p>	-1.5 (1/64-1/16)	5 (3/16)	Piedino per occhielli

Promemoria

- Si consiglia di fare pratica con la realizzazione di occhielli su un campione di tessuto prima di provare sull'indumento vero e proprio.
- Quando si eseguono occhielli su tessuti morbidi, collocare del tessuto stabilizzatore sul lato inferiore del tessuto.

La realizzazione di un occhiello è un procedimento semplice che garantisce risultati affidabili.

■ Realizzazione di un occhiello

- 1** Con un gessetto, segnare sul tessuto la posizione e la lunghezza dell'occhiello.
- 2** Montare il piedino per occhielli, quindi far scorrere indietro il telaio esterno dello stesso il più possibile.

INFORMAZIONI SULLA MACCHINA DA CUCIRE

- 3** È necessario cucire prima il rinforzo anteriore. Posizionare il segno del rinforzo sotto il centro del piedino premistoffa e allinearlo alle due linee sul piedino premistoffa.

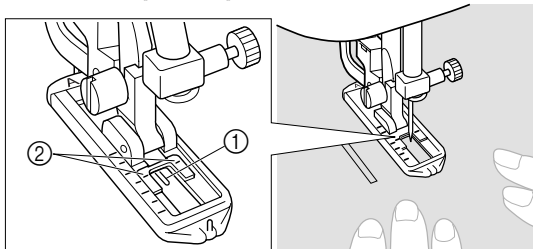







① Parte anteriore del segno del gesso
② Linee rosse

ATTENZIONE

- Se il piedino premistoffa non è installato secondo l'orientamento corretto, l'ago potrebbe coprire il piedino premistoffa, che potrebbe piegare o rompere l'ago con conseguente rischio di lesioni.

■ Realizzazione di un occhiello

Punto	Sezione cucita	Motivo
Fase 1 (Rinforzo anteriore)	 a	
1. Impostare il selettore dei motivi su "a". 2. Abbassare il piedino premistoffa e cucire da 5 a 6 punti. 3. Arrestare la macchina quando l'ago si trova sul lato sinistro dei punti, quindi sollevare l'ago dal tessuto.		
Fase 2 (Lato sinistro)	 b	
1. Ruotare il selettore dei motivi su "b". 2. Cucire lungo la lunghezza predefinita della linea segnata con il gessetto. 3. Arrestare la macchina quando l'ago si trova sul lato sinistro del punto, quindi sollevare l'ago.		
Fase 3 (Rinforzo posteriore)	 c	
1. Ruotare il selettore dei motivi su "c" (stessa posizione del punto 1). 2. Cucire da 5 a 6 punti. 3. Arrestare la macchina quando l'ago si trova sul lato destro del punto, quindi sollevare l'ago dal tessuto.		
Fase 4 (Lato destro)	 d	
1. Impostare il selettore dei motivi su "d". 2. Cucire il lato destro fino a quando l'ago raggiunge i punti cuciti nella fase 1.		

■ Fissare la cucitura e tagliare l'occhiello

- 1 Per fissare la cucitura, ruotare il materiale di 90 gradi in senso antiorario e cucire punti diritti fino alla fine del rinforzo anteriore dell'occhiello.
- 2 Rimuovere il tessuto dalla macchina. Si raccomanda di fermare con alcuni spilli entrambe le estremità dell'occhiello per evitare che i punti vengano tagliati.
- 3 Ricavare un'apertura al centro dell'occhiello con un taglia-sole. Fare attenzione a non tagliare i punti.

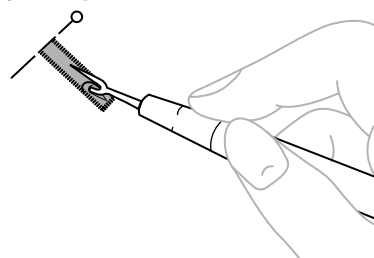

ATTENZIONE

- Quando si utilizza il taglia-sole per aprire l'occhiello, tenere le mani o le dita lontane dal percorso del taglia-sole, poiché questi potrebbe scivolare e provocare lesioni.

Regolazione degli occhielli

Se la cucitura sui due lati dell'occhiello non è uguale, è possibile eseguire le seguenti regolazioni.

- 1 Impostare il regolatore di lunghezza punti su "□" e cucire l'occhiello su un campione di tessuto per osservare l'alimentazione del tessuto.
- 2 Se il lato destro dell'occhiello è troppo grossolano o troppo fine, regolare l'alimentazione del tessuto con il regolatore di lunghezza punti.

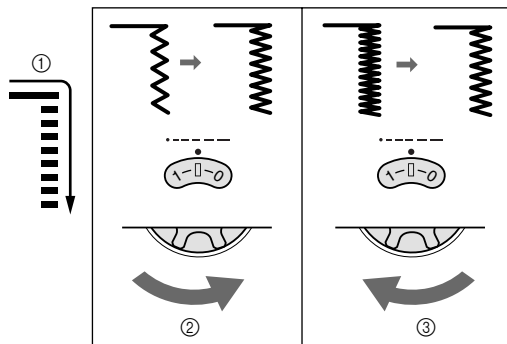

- 1 Lato destro
- 2 Più corto
- 3 Più lungo

- 3 Dopo aver ottenuto un'alimentazione soddisfacente sul lato destro, cucire l'occhiello e osservare l'alimentazione.
- 4 Qualora il lato sinistro risultasse troppo grossolano o troppo fine rispetto al lato destro, regolare la vite dell'equilibratore dell'occhiello come descritto di seguito.
Se il lato sinistro risultasse troppo grossolano, ruotare la vite dell'equilibratore dell'occhiello in direzione - con un cacciavite grande.
Se il lato sinistro risultasse troppo fine, ruotare la vite dell'equilibratore dell'occhiello in direzione + con un cacciavite grande.

- Questa regolazione consente di uniformare entrambi i lati dell'occhiello.

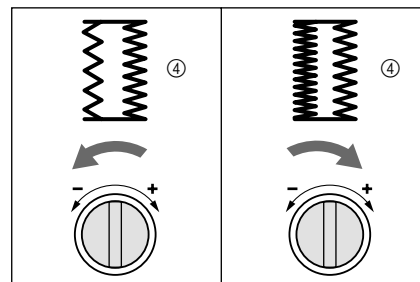
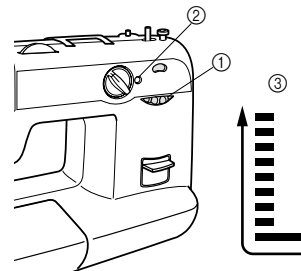

- 1 Regolatore di lunghezza punto
- 2 Vite dell'equilibratore dell'occhiello
- 3 Lato sinistro
- 4 In questo caso

Cucitura di bottoni

Nome punto	Motivo	Lunghezza punto [mm (pollici)]	Larghezza punto [mm (pollici)]	Piedino
Punto zigzag		□ (1/64)	1.7 (1/16)	Piedino per cucitura di bottoni
Punto zigzag		□ (1/64)	3.5 (1/8)	
Punto zigzag		□ (1/64)	5 (3/16)	

- 1 Misurare la distanza tra i fori e selezionare il motivo adatto utilizzando il selettore dei motivi.
- 2 Montare il piedino per cucitura di bottoni.

INFORMAZIONI SULLA MACCHINA DA CUCIRE

- 3** Posizionare la piastra di rammendo sulla piastra dell'ago. (su una macchina dotata di leva di trasporto a griffa, abbassare i dentini di alimentazione impostandola in alto).

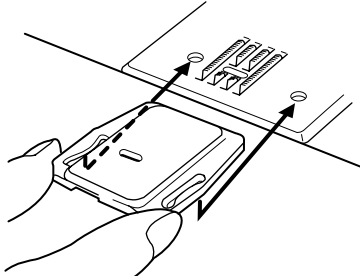

- 4** Collocare un bottone tra il piedino e il tessuto e assicurarsi che l'ago entri nei fori senza toccare il bottone. Se tocca il bottone, vedere il punto 1.

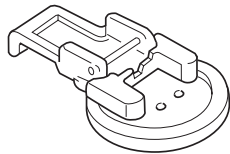

- 5** Cucire circa 10 punti a velocità ridotta.

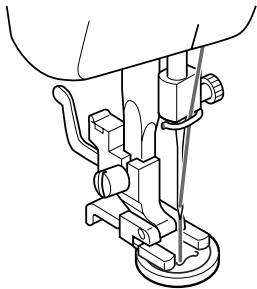

- 6** Rimuovere il tessuto dalla macchina. Tagliare i fili superiore e inferiore e legarli entrambi sul retro del tessuto.



ATTENZIONE

- Assicurarsi che l'ago non tocchi il bottone durante la cucitura, altrimenti l'ago potrebbe rompersi provocando lesioni.

Applicazione di cerniere

Nome punto	Motivo	Lunghezza punto [mm (pollici)]	Larghezza punto [mm (pollici)]	Piedino
Punto dritto (Ago al centro)		2-3 (3/32-1/8)	—	Piedino per cerniere

Il piedino per cerniere può essere utilizzato per cucire diversi tipi di cerniere e può posizionarle facilmente sul lato destro o sinistro dell'ago.

Quando si cuce il lato destro della cerniera, fissare il supporto del piedino premistoffa al perno di sinistra del piedino per cerniere. Quando si cuce il lato sinistro della cerniera, fissare il supporto del piedino premistoffa al perno di destra del piedino per cerniere.

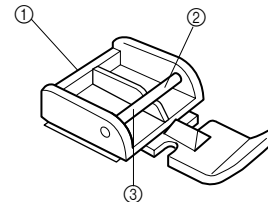

- ① Piedino per cerniere
- ② Perno di destra per la cucitura del lato sinistro della cerniera
- ③ Perno di sinistra per la cucitura del lato destro della cerniera

- 1** Impostare il selettore dei motivi su punto dritto (ago in posizione centrale (2,5 mm (3/32"))).

- 2** Abbassare la leva del piedino premistoffa e fissare sul gambo il perno di destra o di sinistra del piedino per cerniere.

- 3** Piegarlo il bordo del materiale di 2 cm (3/4 di pollice) e collocare la cerniera sotto la sezione piegata.

- 4** Abbassare l'ago nell'incavo sul lato destro o sinistro del piedino per cerniere.

ATTENZIONE

- Prima di iniziare a cucire, ruotare manualmente il volantino per assicurarsi che l'ago non tocchi il piedino premistoffa. Se si sceglie un punto diverso, l'ago toccherà il piedino premistoffa e si romperà. Esiste anche il rischio di lesioni.

- 5** Cucire entrambi i lati, partendo dalla parte inferiore della cerniera verso la parte superiore. Per ottenere i risultati migliori, l'ago deve essere posizionato sul lato della cerniera del piedino.

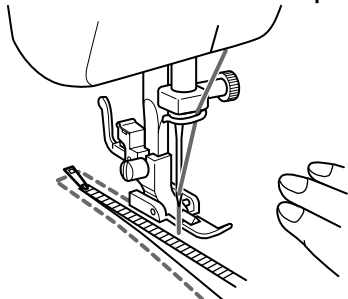

- 6** Per cucire il lato opposto della cerniera, rilasciare il piedino sollevando la leva situata sul retro del piedino premistoffa, montare il piedino per cerniere sull'altro lato della cerniera e continuare a cucire utilizzando l'incavo sull'altro lato.

⚠ ATTENZIONE

- Assicurarsi che l'ago non tocchi la cerniera durante la cucitura. Toccando la cerniera, l'ago potrebbe rompersi provocando lesioni.

Esecuzione di arricciature

Nome punto	Motivo	Lunghezza punto [mm (pollici)]
Punto diritto (Ago al centro)		4 (3/16)

- 1** Impostare il selettore dei motivi su punto diritto.
- 2** Allentare la tensione del filo superiore in modo che il filo inferiore rimanga sul lato inferiore del materiale.
- 3** Cucire una fila singola (o diverse file) di punti diritti.
- 4** Tirare i fili inferiori per arricciare il materiale.

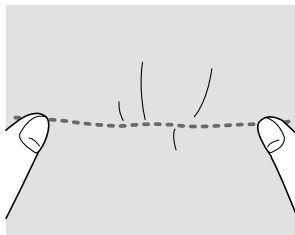

Rammendo

Nome punto	Motivo	Lunghezza punto [mm (pollici)]
Punto diritto (Ago al centro)		Qualsiasi

- 1** Posizionare la piastra di rammendo sulla piastra dell'ago. (su una macchina dotata di leva di trasporto a griffa, abbassare i dentini di alimentazione impostandola in alto).

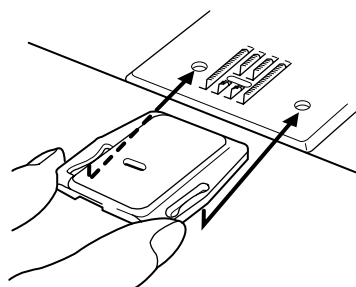

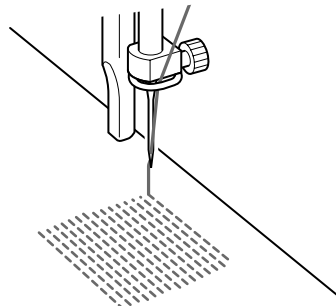

- 2** Impostare il selettore dei motivi su punto diritto.
- 3** Collocare la sezione che si desidera rammendere sotto il piedino premistoffa, insieme a del tessuto di rinforzo.
- 4** Rimuovere il piedino premistoffa e il relativo supporto, quindi abbassare il sollevatore del piedino premistoffa.
- 5** Iniziare a cucire allontanando delicatamente e ritirando il lavoro verso di sé alternativamente.
- 6** Ripetere questo movimento fino a quando la sezione da rammendere non sia completa di linee parallele di punti.



INFORMAZIONI SULLA MACCHINA DA CUCIRE

Appliqué

Nome punto	Motivo	Lunghezza punto [mm (pollici)]	Larghezza punto [mm (pollici)]
Punto zigzag		□ -2 (1/64-1/16)	1.7 (1/16)
Punto zigzag		□ -2 (1/64-1/16)	3.5 (1/8)
Punto zigzag		□ -2 (1/64-1/16)	5 (3/16)

È possibile creare un appliqué tagliando un pezzo diverso di tessuto con la forma desiderata e utilizzandolo come decorazione.

- 1 Imbastire il ritaglio sul tessuto nella posizione desiderata.
- 2 Cucire attentamente seguendo il bordo del ritaglio, utilizzando un punto zigzag con una lunghezza punto fine.

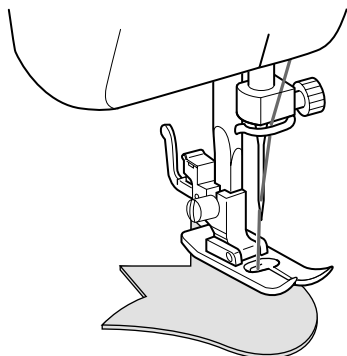

- 3 Tagliare l'eventuale tessuto rimasto fuori dalla cucitura.

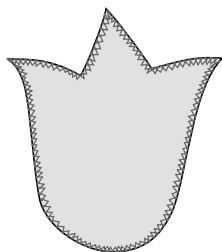

- 4 Rimuovere l'imbastitura, se necessario.





Promemoria

- Cucire punti diritti di rinforzo all'inizio e alla fine della cucitura per fissarla.

ATTENZIONE

- Controllare attentamente che l'ago non tocchi gli spilli durante la cucitura, perché potrebbe rompersi. Esiste anche il rischio di lesioni.

Esecuzione di monogrammi e Ricami

Nome punto	Motivo	Lunghezza punto [mm (pollici)]	Larghezza punto [mm (pollici)]	Piedino
Punto zigzag		Qualsiasi	1.7 (1/16)	Nessuno
Punto zigzag		Qualsiasi	3.5 (1/8)	
Punto zigzag		Qualsiasi	5 (3/16)	

Preparazione per l'esecuzione di monogrammi e ricami

- 1 Posizionare la piastra di rammendo sulla piastra dell'ago. (su una macchina dotata di leva di trasporto a griffa, abbassare i dentini di alimentazione impostandola in alto).
- 2 Impostare il selettore dei motivi su punto zigzag.
- 3 Disegnare i caratteri (per i monogrammi) o il motivo (per i ricami) sulla superficie del tessuto.
- 4 Allungare il tessuto tra i cerchi da ricamo il più saldamente possibile, tenendo il lato inferiore del tessuto sulla parte inferiore del cerchio interno.
- 5 Sistemare il lavoro sotto l'ago dopo aver rimosso il gruppo del supporto del piedino premistoffa.

- 6** Tirare verso l'alto il filo inferiore attraverso il lavoro in posizione iniziale, ruotando il volantino ed eseguendo alcuni punti di tenuta.

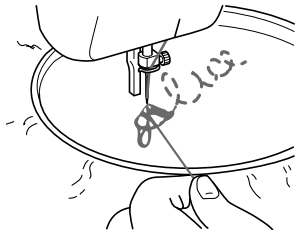

- 7** Afferrare il cerchio con il pollice e l'indice, premendo il tessuto con il medio e l'anulare e tenendo la parte esterna del cerchio con il mignolo.



Nota

- Dopo aver cucito senza fare avanzare il tessuto, prepararsi alla cucitura successiva riportando la leva di trasporto a griffa in basso in modo che i dentini di alimentazione si sollevino.

⚠ ATTENZIONE

- Non avvicinare le dita alle parti in movimento, in particolare agli aghi.

■ Monogramma

- 1** Cucire spostando lentamente il cerchio lungo i caratteri a velocità costante.
- 2** Fissare con alcuni punti di tenuta al termine dell'ultima lettera.

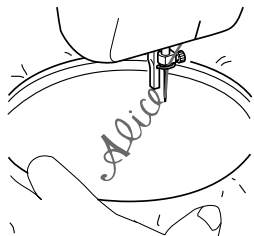

■ Ricami

- 1** Cucire la parte esterna del motivo spostando il cerchio da ricamo.

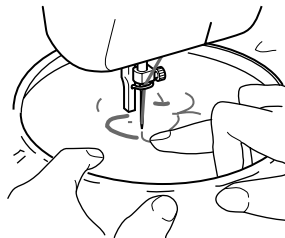

- 2** Riempire il motivo alternando la cucitura dall'esterno verso l'interno e viceversa fino a quando il motivo risulta completo. Eseguire punti molto ravvicinati.

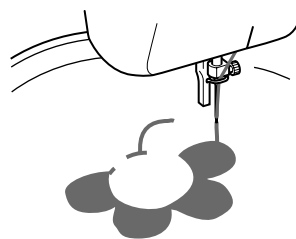

Promemoria

- È possibile eseguire punti lunghi spostando rapidamente il cerchio da ricamo e punti corti muovendolo lentamente.

- 3** Fissare con alcuni punti di tenuta al termine del motivo.

⚠ ATTENZIONE

- Non avvicinare le dita alle parti in movimento, in particolare agli aghi.

Manutenzione

Sostituzione della lampadina

- 1** Rimuovere dalla presa la spina dell'alimentazione.

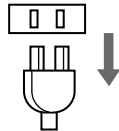

- 2** Allentare la vite della piastra frontale.

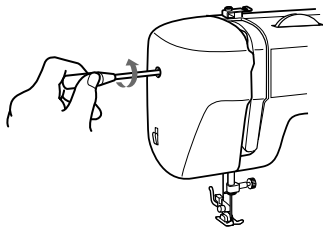

- 3** Rimuovere la piastra frontale dalla macchina come illustrato di seguito.

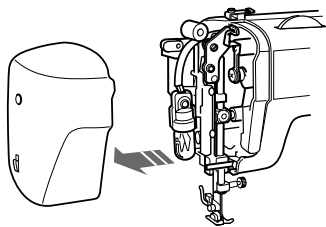

Nota

- Sostituire la lampadina con una dello stesso tipo e con potenza nominale di 15 W.

- 4** Sostituire la lampadina della luce area di lavoro.

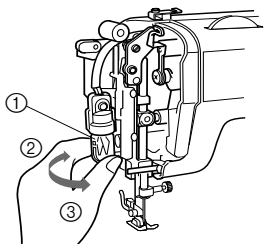

- ① Lampadina
- ② Lenta
- ③ Stretta

- 5** Montare nuovamente la piastra frontale e serrare la vite.

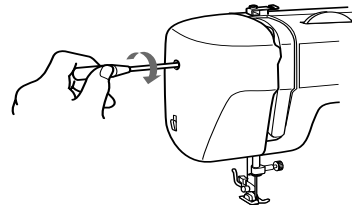

Lubrificazione

- 1** Rimuovere dalla presa la spina dell'alimentazione.
- 2** Rimuovere la piastra dell'ago e la piastra frontale, quindi oliare con 2-3 gocce d'olio ogni punto indicato dalle frecce.

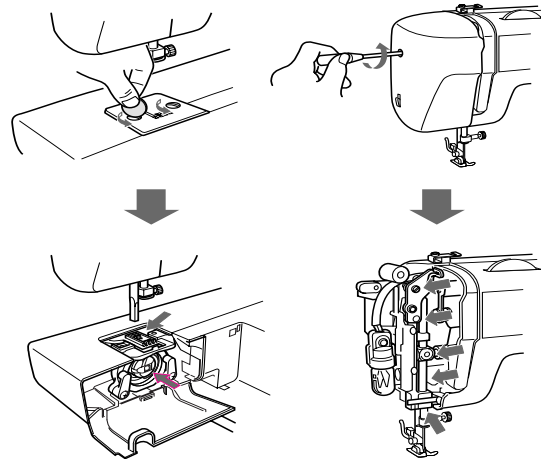

- 3** Far funzionare la macchina ad alta velocità per un breve periodo di tempo senza installare il filo.

- 4** Assicurarsi di rimuovere l'olio in eccesso dalla macchina.

Pulizia

■ Rimozione del gancio della navetta

- 1** Sollevare l'ago portandolo nella posizione più alta e scollegare la macchina.
- 2** Rimuovere il piano allungabile e aprire il coperchio della navetta sulla parte anteriore del braccio mobile.
- 3** Estrarre la custodia della spolina dalla guida della navetta aprendo e tirando la nottola.
- 4** Far scorrere le leve della nottola dall'anello di ritenzione per rimuoverlo.

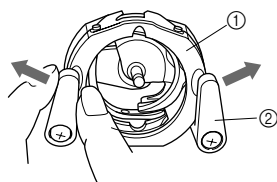

- ① Anello di ritenzione
- ② Leva della nottola

- 5** Rimuovere il gancio afferrando ed estraendo il sostegno centrale.

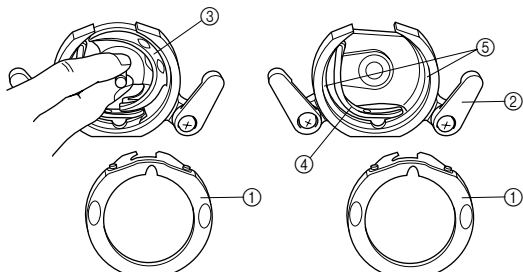

- ① Anello di ritenzione
- ② Leva della nottola
- ③ Gancio
- ④ Guida
- ⑤ Corpo guida



Nota

- Quando l'ago è abbassato, non è possibile rimuovere il gancio della navetta.

■ Pulizia della guida della navetta

- 1** Rimuovere eventuali depositi di filaccia e fili dall'anello di ritenzione, dal gancio, dalla guida e dal corpo guida con uno spazzolino.

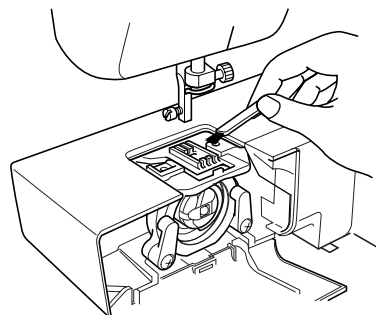

- 2** Rimuovere la filaccia dalla guida navetta utilizzando un panno bagnato in olio lubrificante.
- 3** Pulire il gancio della navetta come descritto al punto **e**.
- 4** Quando si installano nuovamente le parti rimosse, tenere l'anello di ritenzione in posizione con l'incavo verso l'alto mentre si riportano le leve della nottola nella posizione originale.

■ Pulizia dei dentini di alimentazione

- 1** Rimuovere la piastra dell'ago, rimuovendo le viti con una moneta.
- 2** Pulire la parte superiore dei dentini di alimentazione e il corpo della guida navetta con uno spazzolino.

INFORMAZIONI SULLA MACCHINA DA CUCIRE

Lista di controllo prestazioni

In caso di difficoltà di cucitura, consultare innanzitutto la sezione del manuale relativa all'operazione che si sta eseguendo, per assicurarsi di utilizzare la macchina correttamente. Se il problema persiste, la seguente lista di controllo può essere di aiuto al miglioramento dell'operazione.

Se si riscontrano ancora difficoltà, contattare il centro di assistenza più vicino.

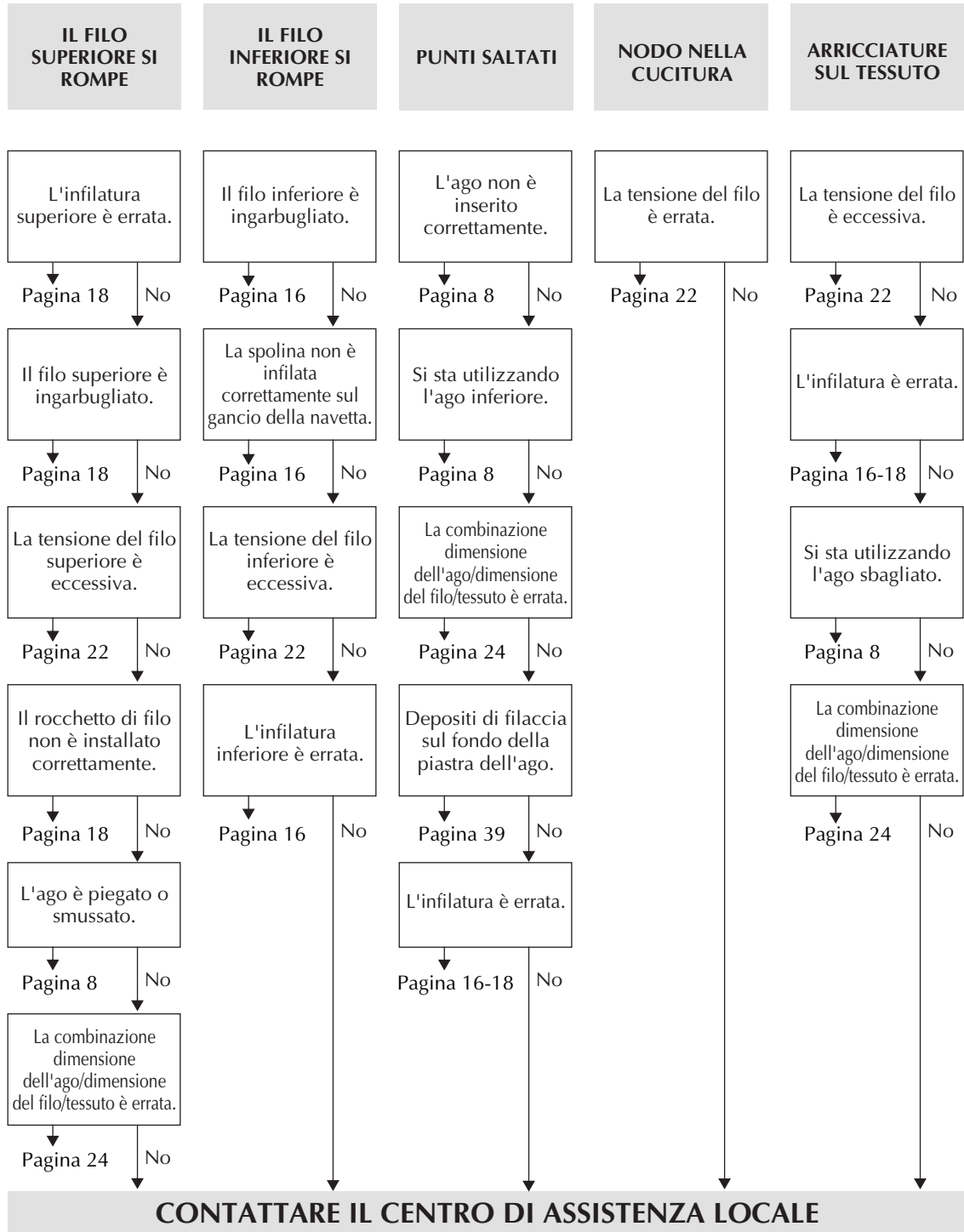

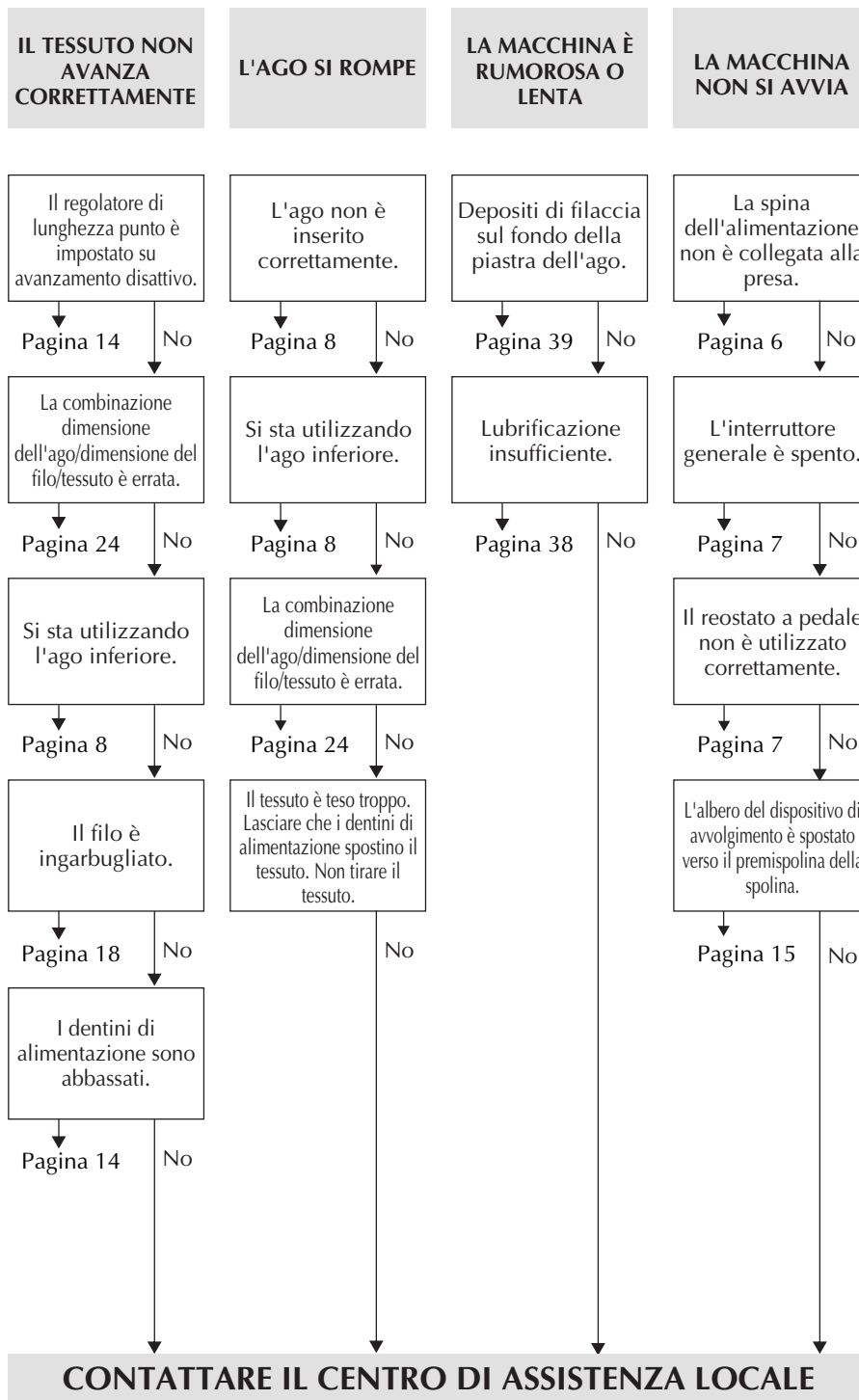

Imballaggio della macchina

Conservare la scatola e i materiali di imballaggio per usi futuri. Potrebbe essere necessario per portare la macchina a riparare oppure semplicemente per spostarla. Se non si imballa la macchina correttamente o se non si utilizza il materiale di imballaggio adatto, la macchina potrebbe subire danni. Si consiglia di seguire lo schema sottostante per l'imballaggio.

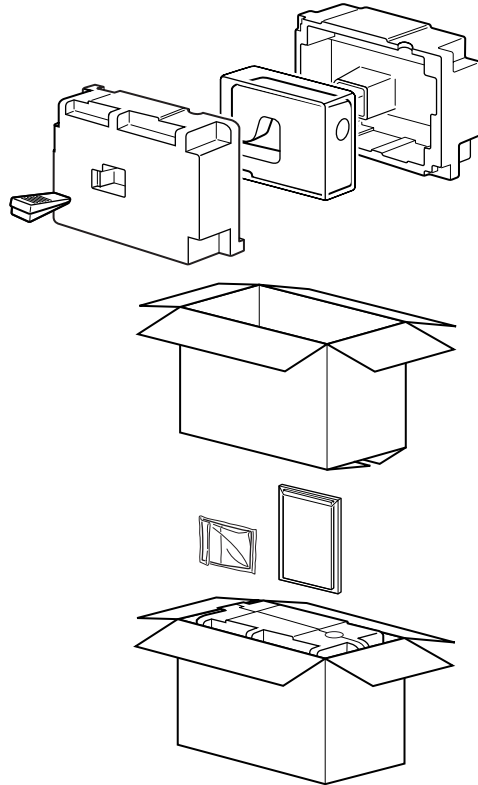

IMPORTANTE

- Questo materiale di imballaggio è progettato appositamente per evitare eventuali danneggiamenti. Conservare questo materiale di imballaggio qualora fosse necessario spostare la macchina o portarla a riparare.

INDICE

A

Accessori	5
Applicazione di cerniere	34
Appliqué	36
Avvolgimento della spolina	15

C

Collegamento delle spine	6
Completamento di una cucitura	25
Cucitura a braccio mobile	9
Cucitura a punto elastico	14
Cucitura a punto orlo a conchiglia	27
Cucitura a punto piuma	29
Cucitura a punto soprappiglio	29
Cucitura a punto zigzag elastico triplo	30
Cucitura con ago gemello	21
Cucitura di occhielli	30, 31
Cucitura di rinforzo	26
Cucitura elastica	28

D

Dispositivo di avvolgimento spolina	15
---	----

E

Esecuzione di arricciature	35
Esecuzione di monogrammi e Ricami	36
Estrazione del filo inferiore	21

F

Foro per il portarocchetto ausiliario	21
Funzionamento del reostato a pedale	7

I

Imballaggio della macchina	42
Infila ago	19
Infilatura dell'ago	19
Infilatura della spolina	15, 20
Infilatura inferiore	16
Infilatura superiore	18
Inserimento dell'ago	7
Installazione del rocchetto	18
Interruttore generale e della luce area di lavoro	2, 7
Interruttore luce area di lavoro	2, 7

L

Larghezza motivo	11
Larghezze e lunghezze consigliate per i punti	11
Leva del piedino premistoffa	4
Leva di trasporto a griffa	14
Leva per cucitura di ritorno	14
Lista di controllo prestazioni	40

Lubrificazione	38
Lunghezza motivo	11

M

Manutenzione	38
Modificadella direzione di cucitura	25

O

Occhiello a 4 passaggi	5, 13, 31
Occhiello automatico a 1 passaggio	4, 5, 11, 12, 30

P

Parti principali	4
Passaggio allo stile a braccio mobile	9
Piedino	30, 31
Piedino per cerniere	5, 34
Piedino premistoffa per zigzag	5
Portarocchetto	15, 18
Presa del reostato a pedale	6
Pulizia	39
Pulizia dei dentini di alimentazione	39
Pulizia della guida della navetta	39
Punto a raso	27
Punto a smerlo	11, 28
Punto decorativo	11, 30
Punto diritto	11, 12, 13, 25, 34, 35
Punto elastico	11, 12, 13, 28
Punto elastico triplo	11, 12, 13, 25
Punto freccia	11, 13, 29
Punto orlo a conchiglia	11, 12, 13, 27
Punto orlo invisibile	11, 12, 27
Punto orlo invisibile elastico	11, 27
Punto piuma	11, 12, 13, 29
Punto soprappiglio elastico	11, 12, 13, 29
Punto soprappiglio stretch	11, 12, 29
Punto zigzag	26, 33, 36

R

Rammendo	35
Realizzazione di un occhiello	30, 31
Regolatore di lunghezza punto	14
Regolatore di tensione superiore	22
Regolazione degli occhielli	33
Regolazione occhielli	33
Reostato a pedale	7
Ricami	36
Rimozione del gancio della navetta	39

S

Selettore motivi	10
Sistema rapido di impostazione del filo	20
Sostituzione del piedino premistoffa	8

Sostituzione dell'ago	7
Sostituzione della lampadina	38
Sostituzione della lampadina della luce area di lavoro ..	38
Stabilizzazione della macchina	9
Stile a braccio mobile	9

T

Tabella dei tessuti per cucitura, degli aghi e delle combinazioni di filo	24
Tensione del filo	22
Termine della cucitura	26

U

Utilizzo dell'infilare ago	19
----------------------------------	----