

# Manuel d'instructions

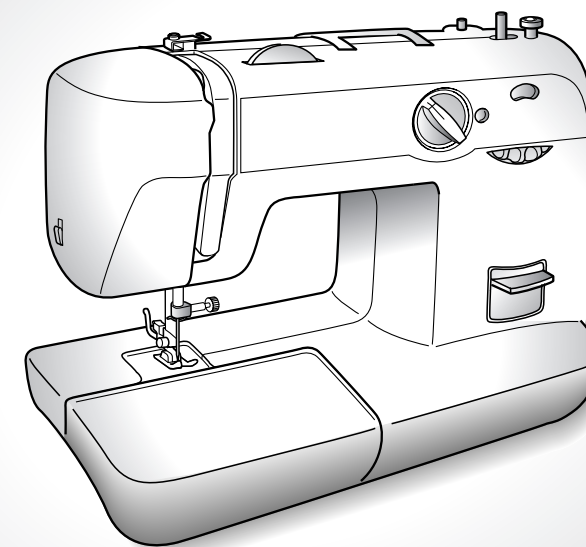

FRANÇAIS  
885-448  
XC6758-021  
Printed in China

## INSTRUCTIONS DE SÉCURITÉ IMPORTANTES

Lorsque vous utilisez cette machine, vous devez toujours respecter les précautions de sécurité de base, à savoir :

Lisez toutes les instructions avant d'utiliser la machine.

### **DANGER** - Pour réduire le risque de choc électrique :

1. Ne laissez jamais la machine sans surveillance pendant qu'elle est branchée. Débranchez toujours la machine de la prise de courant dès que vous avez fini de l'utiliser et avant de la nettoyer.
2. Débranchez toujours la machine avant de changer l'ampoule.  
Remplacez-la par une ampoule de même type, de 15 watts.

### **AVERTISSEMENT** - Pour réduire le risque de brûlure, d'incendie, de choc électrique ou de blessure :

1. Cette machine n'est pas un jouet. Vous devez être très attentif lorsqu'elle est utilisée par des enfants ou à proximité d'enfants.
2. N'utilisez pas cette machine à d'autres fins que celles pour lesquelles elle a été conçue, telles que décrites dans ce manuel. N'utilisez que les accessoires recommandés par le fabricant, tels que repris dans ce manuel.
3. N'utilisez jamais cette machine si sa fiche ou son cordon d'alimentation sont endommagés, si elle ne fonctionne pas correctement, si on l'a fait tomber, si elle a été endommagée ou si elle est tombée dans l'eau. Renvoyez-la au revendeur agréé ou au centre de dépannage le plus proche pour qu'elle soit examinée et réparée ou pour qu'elle fasse l'objet de réglages électriques ou mécaniques.
4. N'utilisez jamais cette machine lorsque les ouvertures de ventilation sont bouchées. Ne laissez pas les peluches, la poussière et les tissus s'accumuler car ils pourraient boucher les ouvertures de ventilation de la machine et de la pédale du rhéostat.
5. N'insérez jamais et ne laissez jamais tomber aucun objet dans ces ouvertures.
6. N'utilisez pas la machine à l'extérieur.
7. Ne faites pas fonctionner la machine en cas d'utilisation de produits aérosols (vaporisateurs) ou d'administration d'oxygène.
8. Pour débrancher la machine, placez l'interrupteur principal en position "O" (arrêt), puis retirez la fiche de la prise de courant.
9. Ne débranchez pas la machine en tirant sur le cordon d'alimentation. Pour débrancher la machine, saisissez la fiche et pas le cordon.
10. Ne touchez pas les pièces mobiles. Vous devez faire preuve d'une grande prudence avec l'aiguille de la machine.
11. Utilisez toujours la plaque à aiguille appropriée. L'utilisation d'une plaque incorrecte pourrait entraîner la cassure de l'aiguille.
12. N'utilisez pas d'aiguilles tordues.
13. Ne tirez et ne poussez pas le tissu pendant que vous cousez. Cela pourrait faire dévier l'aiguille et la casser.
14. Placez l'interrupteur de la machine en position "O" pour la mettre hors tension lorsque vous effectuez des réglages à proximité de l'aiguille, comme l'enfilage de l'aiguille, le changement d'aiguille, la mise en place de la canette ou le changement de pied-de-biche, etc.
15. Débranchez toujours la machine de la prise de courant lorsque vous retirez les couvercles, que vous ajoutez du lubrifiant ou que vous effectuez d'autres opérations d'entretien mentionnées dans ce manuel d'utilisation.
16. Cette machine à coudre n'est pas conçue pour être utilisée sans surveillance par de jeunes enfants ou des personnes handicapées.
17. Les enfants doivent être surveillés pour s'assurer qu'ils ne jouent pas avec cette machine.

### **CONSERVEZ CES INSTRUCTIONS**

**Cette machine est conçue pour une utilisation domestique.**

## POUR LES UTILISATEURS DU ROYAUME-UNI, D'IRLANDE, DE MALTE ET DE CHYPRE UNIQUEMENT

Si cette machine est équipée d'une fiche BS à trois broches qu'il est impossible de recâbler, lisez ce qui suit.

### IMPORTANT (au Royaume-Uni)

Alimentation principale (c. a. 230/240 V, 50 Hz)

NE coupez PAS le cordon d'alimentation de la machine. Si la fiche n'est pas compatible avec la prise de courant de votre domicile ou si le cordon d'alimentation est trop court pour atteindre une prise de courant, procurez-vous une rallonge agréée appropriée ou consultez votre revendeur.

VEILLEZ à remplacer le fusible par un fusible de type identique agréé, en le montant dans la position initiale, et à remonter le couvercle du fusible.

Au cas où vous couperiez la fiche du cordon d'alimentation, veillez à enlever le fusible et à jeter la fiche immédiatement afin d'éviter tout risque de choc électrique à la suite d'une connexion accidentelle à l'alimentation secteur.

### IMPORTANT (dans les autres pays)

Si la prise de courant disponible n'est pas compatible avec la fiche fournie avec cette machine, il convient de couper le cordon d'alimentation pour enlever cette dernière et la remplacer par une fiche à trois broches appropriée. Cette fiche de remplacement doit être munie d'un fusible agréé.

**REMARQUE :** Il convient de détruire la fiche séparée du cordon d'alimentation, car une fiche avec des fils souples dénudés est dangereuse en cas de branchement dans une prise de courant sous tension. En cas de remplacement du fusible de la fiche, utilisez un fusible agréé par ASTA conforme à BS 1362, c'est-à-dire portant la marque , d'une capacité correspondant à celle indiquée sur la fiche.

Remontez toujours le couvercle du fusible. N'utilisez jamais de fiche ne comportant pas de couvercle du fusible.

### AVERTISSEMENT : NE CONNECTEZ AUCUN DES DEUX FILS A LA BORNE DE TERRE MARQUEE PAR LA LETTRE "E", PAR LE SYMBOLE DE LA TERRE OU DE COULEUR VERTE OU VERTE ET JAUNE.

Les fils de ce cordon d'alimentation ont une couleur qui correspond au code suivant :

Bleu	Neutre
Marron	Sous tension

Comme la couleur des fils du cordon d'alimentation de cette machine ne correspondra peut-être pas aux marques de couleur identifiant les bornes de votre fiche, procédez comme suit :

Le fil bleu doit être connecté à la borne marquée par la lettre "N" ou de couleur noire ou bleue.

Le fil marron doit être connecté à la borne marquée par la lettre "L" ou de couleur rouge ou marron.

## CONNEXION DES FICHES ET INTERRUPTEUR PRINCIPAL/DE LA LAMPE

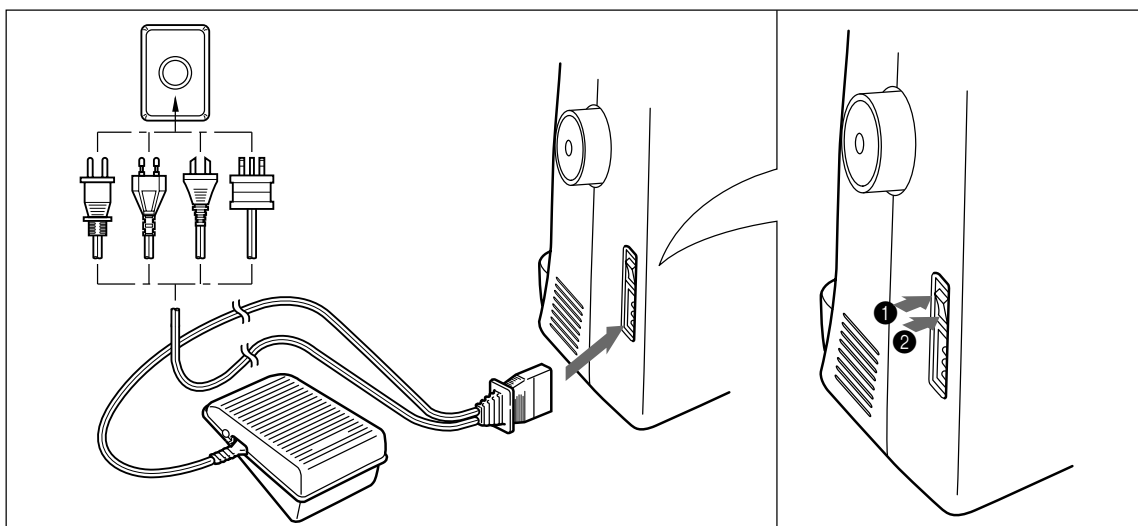

1. Branchez la fiche à trois broches dans la machine.
2. Branchez la fiche du cordon d'alimentation dans une prise de courant.

- Lorsque vous laissez la machine sans surveillance, vous devez mettre son interrupteur principal en position "arrêt" ou débrancher la fiche de la prise de courant.

L'interrupteur principal/de la lampe met la machine sous et hors tension et allume ou éteint la lampe.

- 1 Sous tension
- 2 Hors tension

- Lorsque vous effectuez des opérations d'entretien sur la machine, que vous enlevez des couvercles ou que vous changez des ampoules, la machine doit être débranchée.

# TABLE DES MATIÈRES

<b>INSTRUCTIONS DE SÉCURITÉ IMPORTANTES .....</b>	<b>1</b>
<b>CONNEXION DES FICHES ET INTERRUPTEUR PRINCIPAL/DE LA LAMPE .....</b>	<b>2</b>
<b>TABLE DES MATIÈRES .....</b>	<b>3</b>
<b>PIÈCES PRINCIPALES .....</b>	<b>4</b>
<b>ACCESSOIRES .....</b>	<b>5</b>
<b>FONCTIONNEMENT DE VOTRE MACHINE A COUDRE .....</b>	<b>6</b>
Pour raccorder les fiches .....	6
Interrupteur principal/de la lampe .....	7
Pédale du rhéostat .....	7
Pour insérer l'aiguille .....	7
Pour vérifier l'aiguille .....	8
Pour changer le pied-de-biche .....	8
Pour passer en mode "bras libre" .....	9
Pour stabiliser la machine .....	9
<b>LES COMMANDES .....</b>	<b>10</b>
Sélecteur de modèle de point .....	10
Largeurs et longueurs recommandées pour chaque point .....	11
Sélecteur de longueur de point .....	14
Point élastique .....	14
Levier de couture en marche arrière .....	14
Levier d'entraînement (Si la machine en est équipée) .....	14
<b>ENFILAGE DE LA MACHINE .....</b>	<b>15</b>
Pour bobiner la canette .....	15
Enfilage du fil de dessous .....	16
Enfilage du fil de dessus .....	18
Pour utiliser l'enfile-aiguille (modèles équipés d'un enfile-aiguille) .....	19
Système de réglage de fil rapide "FAST START BOBBIN" (modèles équipés d'un système de réglage de fil rapide) .....	20
Pour aligner le fil de dessous .....	21
Pour coudre avec des aiguilles jumelées .....	21
Tension du fil .....	22
<b>TABLEAU DE COMBINAISONS DE FILS, D'AIGUILLES ET DE TISSUS .....</b>	<b>24</b>
Veuillez lire ces instructions avant de commencer à coudre. ....	25
Points droits .....	25
Points zigzag .....	26
Points d'ourlet invisibles .....	27
Points de coquille .....	27
Points élastiques .....	28
Points feston .....	28
Points de surjet .....	29
Points plume .....	29
Points élastiques zigzag triples .....	30
Points décoratifs .....	30
Pour réaliser une boutonnière (boutonnière automatique en 1 phase) .....	30
Pour réaliser une boutonnière (boutonnière en 4 phases) .....	31
Pour équilibrer les boutonnières .....	33
Pour coudre des boutons .....	33
Insertion d'une fermeture à glissière .....	34
Pour froncer un tissu .....	35
Pour repriser .....	35
Appliqués .....	36
Monogrammes et Broderie .....	36
<b>ENTRETIEN .....</b>	<b>38</b>
Pour remplacer l'ampoule .....	38
Pour appliquer de l'huile .....	38
Pour nettoyer .....	39
Liste de contrôle des performances .....	40
Pour remballer la machine .....	42
<b>INDEX .....</b>	<b>43</b>

## PIÈCES PRINCIPALES

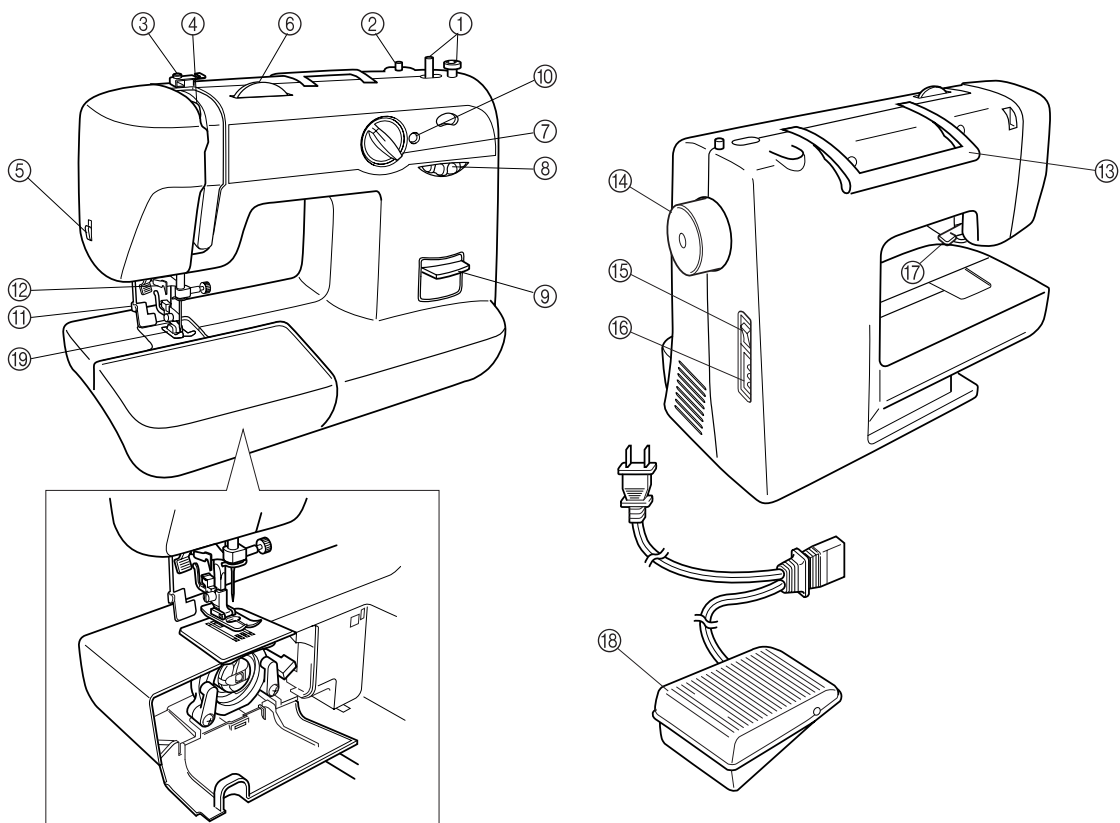

- ① **Système de bobiner de la canette (page 15)**  
Permet de bobiner le fil sur la canette, que vous utilisez pour le fil de dessous.
- ② **Porte-bobine (page 15 et 18)**  
Maintient la bobine de fil.
- ③ **Disque de tension de bobinage de la canette et guide-fil (page 15)**
- ④ **Levier compensateur du fil (page 18)**
- ⑤ **Coupe-fil (page 26)**
- ⑥ **Sélecteur de tension supérieure (page 22)**  
Permet de régler la tension du fil de dessus.
- ⑦ **Sélecteur de modèle de point (page 10)**  
Vous pouvez tourner ce sélecteur dans un sens ou dans l'autre pour choisir le point que vous désirez.
- ⑧ **Sélecteur de longueur de point (page 14)**  
Permet de contrôler la longueur des points.
- ⑨ **Levier de couture en marche arrière (page 14)**  
Vous pouvez pousser ce levier pour coudre en marche arrière.
- ⑩ **Vis d'équilibrage des boutonnières (page 33)**
- ⑪ **Levier pour boutonnières (boutonnière automatique en 1 phase) (page 30)**

- ⑫ **Enfile-aiguille (page 19)**  
Cette pièce n'est montée que sur certains modèles.
- ⑬ **Poignée**
- ⑭ **Volant à main**  
Tournez-le vers vous (en sens inverse des aiguilles d'une montre) pour relever et abaisser l'aiguille.
- ⑮ **Interrupteur principal/de la lampe (page 7)**  
Vous pouvez mettre l'interrupteur principal/de la lampe dans la position de marche et d'arrêt.
- ⑯ **Prise de la pédale du rhéostat (page 6)**  
Branchez la fiche de la pédale du rhéostat et connectez la machine à l'alimentation électrique.
- ⑰ **Levier du pied-de-biche (page 8)**  
Permet de relever et d'abaisser le pied-de-biche.
- ⑱ **Pédale du rhéostat (page 7)**  
Vous pouvez utiliser cette pédale pour contrôler la vitesse de couture, et pour commencer la couture et l'arrêter.

## ACCESSOIRES

①

XA4911-151

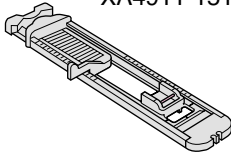

(Pour boutonnière automatique en 1 phase)

③ X59375-121

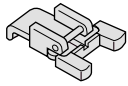

⑦ X55467-021

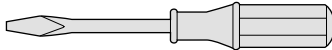

① Pied pour boutonnières (1)

② Pied pour fermetures à glissière (1)

③ Pied pour boutons (1)

④ Jeu d'aiguilles (aiguille simple ordinaire HAX130) (3)

⑤ Aiguilles jumelées (1)

⑥ Canettes (3)

⑦ Tournevis (1)

⑧ Porte-bobine supplémentaire (1)

⑨ Plaque à repriser (1) (Si la machine n'est pas équipée d'un levier d'entraînement.)

X59369-321

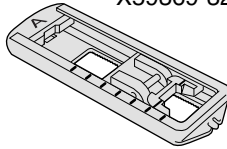

(Pour boutonnière en 4 phases)

⑤ X57521-001

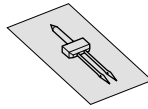

⑧ 130920-021

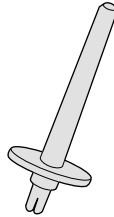

② X59370-021

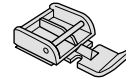

⑥ SA156 (Pour les Etats-Unis uniquement)  
SFB(XA5539-151) (Pour les autres pays)

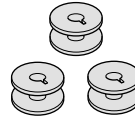

⑨ XA3442-121

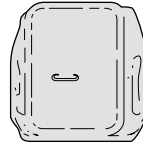

Référence pour pied-de-biche pour points zigzag :  
138135-122

Pédale du rhéostat :

XC7359-021 (zones de 110/120 V)

XC7438-021 (zones de 220/240 V)

XC7456-021 (Royaume-Uni)

XC7455-021 (Australie, Nouvelle-Zélande)

Les accessoires ci-dessus se trouvent dans le sac à accessoires de la table d'extension. Ces accessoires ont été conçus pour vous aider à effectuer la plupart des opérations de couture.

## FONCTIONNEMENT DE VOTRE MACHINE A COUDRE

### ⚠ AVERTISSEMENT

- Utilisez uniquement l'alimentation secteur domestique normale comme source d'alimentation pour votre machine. L'utilisation d'autres sources d'alimentation pourrait provoquer un incendie ou un choc électrique, ou encore endommager la machine.
- Mettez la machine hors tension et débranchez-la de la prise de courant dans les cas suivants :
  - lorsque vous n'êtes pas à proximité de la machine ;
  - après avoir utilisé la machine ;
  - en cas de panne de courant en cours d'utilisation de la machine ;
  - lorsque la machine ne fonctionne pas bien à cause d'une mauvaise connexion ou d'un débranchement ;
  - pendant un orage.

### ⚠ ATTENTION

- N'utilisez pas de rallonge ni d'adaptateur multiple pour brancher cette machine avec d'autres appareils. Vous risqueriez un incendie ou un choc électrique.
- Ne touchez pas la fiche avec les mains mouillées. Vous risqueriez de recevoir un choc électrique.
- Lorsque vous débranchez la machine, mettez-la toujours hors tension. Tenez toujours la fiche pour la retirer de la prise de courant. Si vous tirez sur le cordon d'alimentation, celui-ci pourrait être endommagé, et vous risqueriez de recevoir un choc électrique ou de causer un incendie.
- Veillez à ce que le cordon d'alimentation ne soit pas coupé, endommagé, modifié, plié avec force, tiré, tordu ni lié. Ne placez pas d'objets lourds sur le cordon d'alimentation. Ne placez jamais le cordon d'alimentation près d'une source de chaleur. Toutes ces actions pourraient endommager le cordon et causer un incendie ou un choc électrique. Si le cordon ou la fiche est endommagée, ramenez la machine à votre revendeur agréé pour la faire réparer avant de continuer à l'utiliser.
- Débranchez le cordon d'alimentation si vous n'utilisez pas la machine pendant une longue période de temps pour éviter tout risque d'incendie.

### Pour raccorder les fiches

- 1 Raccordez la fiche du cordon d'alimentation à la machine.
- 2 Brancher la fiche du cordon d'alimentation à une prise murale.

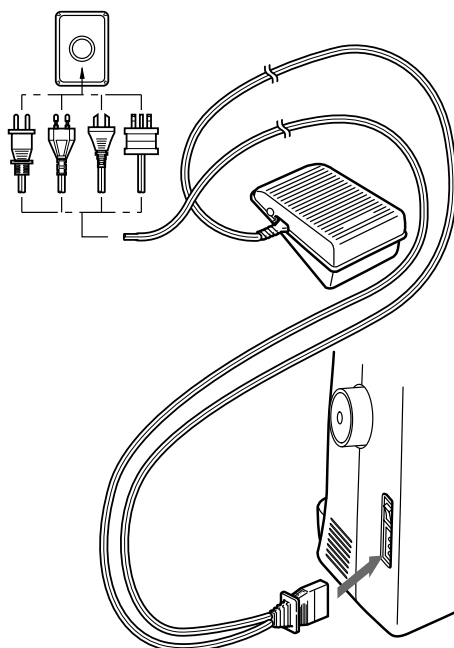

### Remarque

- Lorsque vous n'utilisez pas la machine, mettez l'interrupteur principal de la machine en position arrêt ou débranchez la fiche de la prise de courant.
- Lorsque vous effectuez des opérations d'entretien sur la machine, que vous enlevez des couvercles ou que vous changez des ampoules, la machine doit être débranchée.

(Pour les Etats-Unis uniquement)

- Cette machine est équipée d'une fiche polarisée (avec une tige plus large que l'autre). Pour réduire le risque de choc électrique, cette fiche ne peut être introduite que d'une seule façon dans une prise polarisée. Si la fiche ne s'adapte pas bien dans la prise de courant, retournez la fiche.

Si elle ne s'adapte toujours pas bien, contactez un électricien qualifié pour installer la prise de courant correcte. Ne modifiez pas la fiche de quelque façon que ce soit.

### Interrupteur principal/de la lampe

Cet interrupteur met la machine sous/hors tension et allume ou éteint la lampe.

- ① Allumer (vers la marque "I")
- ② Eteindre (vers la marque "O")

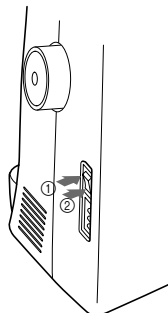

### Pédale du rhéostat

Lorsque vous appuyez légèrement sur la pédale du rhéostat, la machine fonctionne à faible vitesse. Lorsque vous appuyez plus fort, la vitesse de la machine augmente. Lorsque vous enlevez votre pied de la pédale du rhéostat, la machine s'arrête. Veillez à ne rien placer sur la pédale du rhéostat lorsque la machine n'est pas utilisée.

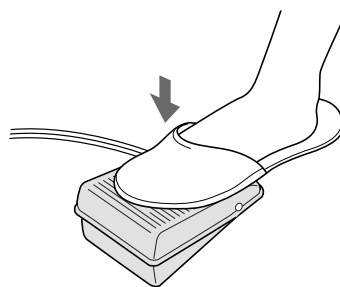

### ATTENTION

- Ne laissez pas de morceaux de tissu et de la poussière s'accumuler sur la pédale du rhéostat pour éviter tout risque d'incendie ou de choc électrique.

### Remarque

(Pour les Etats-Unis uniquement)

- Pédale du rhéostat : modèle KD-1902  
Vous pouvez utiliser cette pédale avec les modèles XL-5050/XL-5060/XL-5070/XL-5051/XL-5061/XL-5071.

### Pour insérer l'aiguille

### ATTENTION

- Mettez l'interrupteur principal dans la position d'arrêt avant de changer l'aiguille. Si vous laissez la machine sous tension et appuyez accidentellement sur la pédale du rhéostat, la machine démarre et vous pourriez vous blesser.
- N'utilisez que des aiguilles pour machine à coudre à usage domestique. Les autres aiguilles pourraient se tordre ou casser et vous blesser.
- N'utilisez jamais d'aiguille tordue. Une aiguille tordue pourrait casser facilement et vous blesser.

- 1 Débranchez la fiche de la prise de courant.



FAMILIARISATION AVEC VOTRE MACHINE A COUDRE

- 2** Relevez complètement la barre à aiguille.
- 3** Abaissez le pied-de-biche.
- 4** Si une aiguille est déjà installée, retirez-la en desserrant la vis du support d'aiguille à l'aide d'un tournevis et en tirant l'aiguille vers le bas.

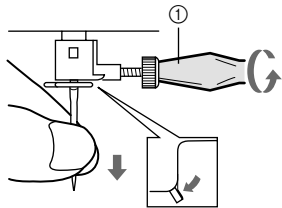

① Tournevis

- Ne forcez pas lorsque vous serrez ou desserrez la vis du support d'aiguille, sinon, certaines pièces de la machine à coudre risquent d'être endommagées.

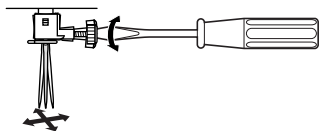

- 5** Le côté plat de l'aiguille orienté vers l'arrière de la machine, insérez l'aiguille jusqu'à ce qu'elle touche la butée. Resserrez le support d'aiguille.

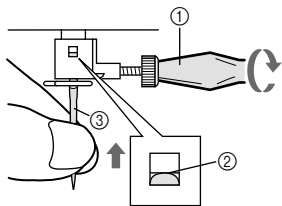

① Tournevis  
② Butée d'aiguille  
③ Aiguille

**! ATTENTION**

- Veillez à pousser l'aiguille jusqu'à ce qu'elle touche la butée et serrez fermement la vis du support d'aiguille à l'aide d'un tournevis. Si l'aiguille n'est pas complètement insérée ou si la vis du support d'aiguille est desserrée, il est possible que l'aiguille se casse ou que la machine soit endommagée.

**Pour vérifier l'aiguille**

- 1** L'aiguille doit toujours être droite et pointue pour obtenir une couture régulière.
- 2** Pour vérifier qu'une aiguille est tordue, placez le côté plat de l'aiguille sur une surface plane comme illustré.
 

○		○	
×		×	
×		×	
- 3** Remplacez l'aiguille si elle est tordue ou émoussée.

**Pour changer le pied-de-biche**

**! ATTENTION**

- Mettez toujours la machine hors tension avant de changer le pied-de-biche. Si vous laissez la machine sous tension et appuyez accidentellement sur la pédale du rhéostat, la machine démarre et vous pourriez vous blesser.
- Utilisez toujours le pied-de-biche adapté au modèle de point que vous avez choisi. Si vous n'utilisez pas le bon pied-de-biche, l'aiguille pourrait alors heurter le pied-de-biche et se tordre ou casser, et elle pourrait vous blesser.
- N'utilisez que des pieds-de-biche conçus pour cette machine. Si vous utilisez d'autres pieds-de-biche, vous risquez de vous blesser.

Vous devrez changer de pied-de-biche selon ce que vous voulez coudre et la façon dont vous voulez vous y prendre.

■ **Modèle par simple pression**

- 1** Remontez complètement l'aiguille en tournant le volant vers vous (sens inverse des aiguilles d'une montre) et relevez le levier du pied-de-biche.
- 2** Relâchez le pied-de-biche en soulevant le levier à l'arrière du porte-aiguille.

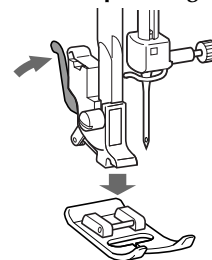

**3** Placez un pied-de-biche différent sur la plaque à aiguille de façon à ce que la barre sur le pied-de-biche soit alignée avec la fente sur le talon.

**4** Abaissez le levier du pied-de-biche et fixez le pied-de-biche sur le talon. Si le pied-de-biche est dans la position correcte, la barre devrait se bloquer par simple pression.

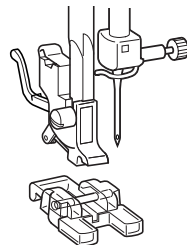
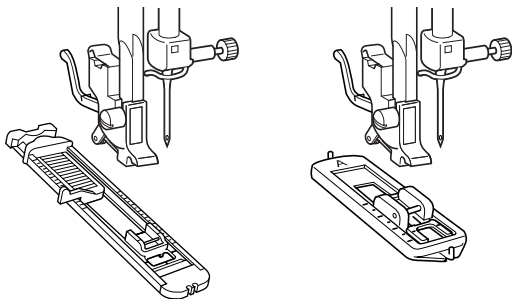
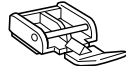
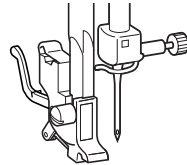
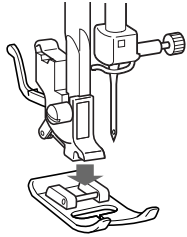

**! ATTENTION**

● Si l'orientation n'est pas correcte, l'aiguille risque de heurter le pied-de-biche et se tordre ou de casser, et elle pourrait même vous blesser.

**Pour passer en mode "bras libre"**

La couture en mode "bras libre" permet de coudre des pièces tubulaires ou des endroits difficiles à atteindre. Pour passer en mode "bras libre", soulevez la table d'extension pour l'enlever.

- 1 Soulevez le bas de la table d'extension vers vous.
- 2 Tirez sur la table d'extension pour la retirer.

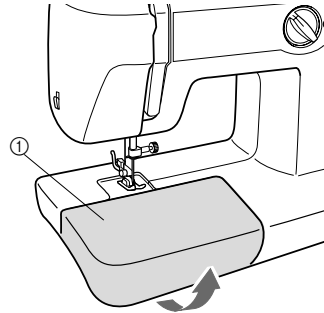

1 Plateau

**Pour stabiliser la machine**

Si la machine ne se trouve pas sur une surface plane, ajustez le coussinet en caoutchouc avant droit du socle en le tournant jusqu'à ce que la machine soit stable.

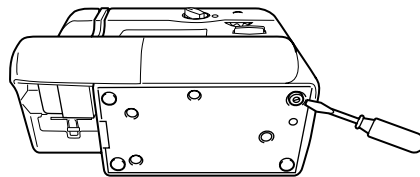

## LES COMMANDES

### Sélecteur de modèle de point

Pour choisir un point, tournez simplement le sélecteur de modèle de point dans un sens ou dans l'autre. Les largeurs et les longueurs des points sont indiquées sur la page suivante.

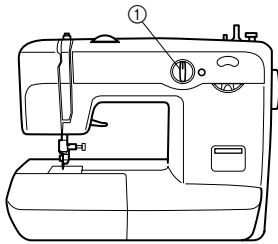

① Sélecteur de modèle de point

### Remarque

- Etant donné que le sélecteur de modèle de point n'est pas un disque au mouvement continu, vous ne pouvez pas passer directement du premier modèle au dernier, ni du dernier au premier. Pour sélectionner le premier point lorsque le dernier est affiché ou vice versa, tournez le sélecteur dans le sens opposé jusqu'à ce que le point souhaité s'affiche.

#### ■ 21 points (Boutonniere automatique en 1 phase)

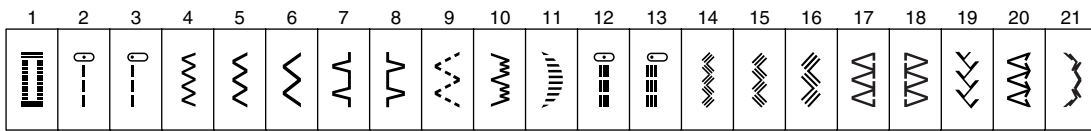

#### ■ 17 points (Boutonniere automatique en 1 phase)

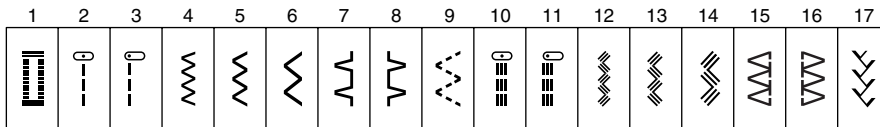



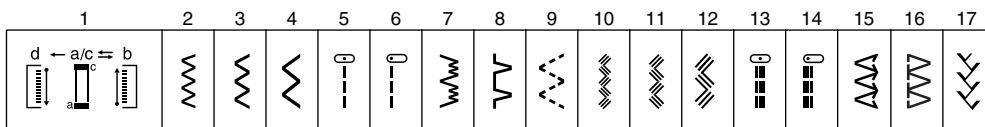





#### ■ 17 points (Boutonniere en 4 phases)



















## Largurs et longueurs recommandées pour chaque point

### ■ 21 points (Boutonniere automatique en 1 phase)

















Modèle	Nom du point	Largeur recommandée [mm (pouce)]	Longueur recommandée [mm (pouce)]	Pages du manuel
1 	BOUTONNIERE AUTOMATIQUE EN 1 PHASE	5 (3/16)	□-1.5 (1/64-1/16)	30
2 	POINT DROIT (AU CENTRE)	—	1-4 (1/16-3/16)	25, 34, 35
3 	POINT DROIT (GAUCHE)	—	1-4 (1/16-3/16)	25, 34, 35
4 	POINT ZIGZAG	1.7 (1/16)	□-4 (1/64-3/16)	26, 33, 36
5 	POINT ZIGZAG	3.5 (1/8)	□-4 (1/64-3/16)	26, 33, 36
6 	POINT ZIGZAG	5 (3/16)	□-4 (1/64-3/16)	26, 33, 36
7 	POINT D'OURLET INVISIBLE	3.5 (1/8)	□-2 (1/64-1/16)	27
8 	POINT DE COQUILLE	5 (3/16)	□-3 (1/64-1/8)	27
9 	POINT ELASTIQUE	5 (3/16)	□-2.5 (1/64-3/32)	28
10 	POINT ELASTIQUE INVISIBLE	5 (3/16)	□-1.5 (1/64-1/16)	27
11 	POINT FESTON	5 (3/16)	□-1.5 (1/64-1/16)	28
12 	POINT ELASTIQUE TRIPLE (AU CENTRE)	—	Fixe 2.5 (3/32)	25
13 	POINT ELASTIQUE TRIPLE (GAUCHE)	—	Fixe 2.5 (3/32)	25
14 	POINT ELASTIQUE ZIGZAG TRIPLE	1.7 (1/16)	Fixe 2.5 (3/32)	30
15 	POINT ELASTIQUE ZIGZAG TRIPLE	3.5 (1/8)	Fixe 2.5 (3/32)	30
16 	POINT ELASTIQUE ZIGZAG TRIPLE	5 (3/16)	Fixe 2.5 (3/32)	30
17 	POINT EXTENSIBLE DE SURJET	3.5 (1/8)	Fixe 2.5 (3/32)	29
18 	POINT ELASTIQUE DE SURJET	5 (3/16)	Fixe 2.5 (3/32)	29
19 	POINT PLUME	5 (3/16)	Fixe 2.5 (3/32)	29
20 	POINT FLECHE	5 (3/16)	Fixe 2.5 (3/32)	29
21 	POINT DECORATIF	5 (3/16)	Fixe 2.5 (3/32)	30

## FAMILIARISATION AVEC VOTRE MACHINE A COUDRE

## ■ 17 points (Boutonniere automatique en 1 phase)

Modèle	Nom du point	Largeur recommandée [mm (pouce)]	Longueur recommandée [mm (pouce)]	Pages du manuel
1 	BOUTONNIERE AUTOMATIQUE EN 1 PHASE	5 (3/16)	□-1.5 (1/64-1/16)	30
2 	POINT DROIT (AU CENTRE)	—	1-4 (1/16-3/16)	25, 34, 35
3 	POINT DROIT (GAUCHE)	—	1-4 (1/16-3/16)	25, 34, 35
4 	POINT ZIGZAG	1.7 (1/16)	□-4 (1/64-3/16)	26, 33, 36
5 	POINT ZIGZAG	3.5 (1/8)	□-4 (1/64-3/16)	26, 33, 36
6 	POINT ZIGZAG	5 (3/16)	□-4 (1/64-3/16)	26, 33, 36
7 	POINT D'OURLET INVISIBLE	3.5 (1/8)	□-2 (1/64-1/16)	27
8 	POINT DE COQUILLE	5 (3/16)	□-3 (1/64-1/8)	27
9 	POINT ELASTIQUE	5 (3/16)	□-2.5 (1/64-3/32)	28
10 	POINT ELASTIQUE TRIPLE (AU CENTRE)	—	Fixe 2.5 (3/32)	25
11 	POINT ELASTIQUE TRIPLE (GAUCHE)	—	Fixe 2.5 (3/32)	25
12 	POINT ELASTIQUE ZIGZAG TRIPLE	1.7 (1/16)	Fixe 2.5 (3/32)	30
13 	POINT ELASTIQUE ZIGZAG TRIPLE	3.5 (1/8)	Fixe 2.5 (3/32)	30
14 	POINT ELASTIQUE ZIGZAG TRIPLE	5 (3/16)	Fixe 2.5 (3/32)	30
15 	POINT EXTENSIBLE DE SURJET	3.5 (1/8)	Fixe 2.5 (3/32)	29
16 	POINT ELASTIQUE DE SURJET	5 (3/16)	Fixe 2.5 (3/32)	29
17 	POINT PLUME	5 (3/16)	Fixe 2.5 (3/32)	29

■ 17 points (Boutonniere en 4 phases)

Modèle	Nom du point	Largeur recommandée [mm (pouce)]	Longueur recommandée [mm (pouce)]	Pages du manuel
1 	BOUTONNIERE EN 4 PHASES	5 (3/16)	□-1.5 (1/64-1/16)	31
2 	POINT ZIGZAG	1.7 (1/16)	□-4 (1/64-3/16)	26, 33, 36
3 	POINT ZIGZAG	3.5 (1/8)	□-4 (1/64-3/16)	26, 33, 36
4 	POINT ZIGZAG	5 (3/16)	□-4 (1/64-3/16)	26, 33, 36
5 	POINT DROIT (AU CENTRE)	—	1-4 (1/16-3/16)	25, 34, 35
6 	POINT DROIT (GAUCHE)	—	1-4 (1/16-3/16)	25, 34, 35
7 	POINT ELASTIQUE INVISIBLE	5 (3/16)	□-1.5 (1/64-1/16)	27
8 	POINT DE COQUILLE	5 (3/16)	□-3 (1/64-1/8)	27
9 	POINT ELASTIQUE	5 (3/16)	□-2.5 (1/64-3/32)	28
10 	POINT ELASTIQUE ZIGZAG TRIPLE	1.7 (1/16)	Fixe 2.5 (3/32)	30
11 	POINT ELASTIQUE ZIGZAG TRIPLE	3.5 (1/8)	Fixe 2.5 (3/32)	30
12 	POINT ELASTIQUE ZIGZAG TRIPLE	5 (3/16)	Fixe 2.5 (3/32)	30
13 	POINT ELASTIQUE TRIPLE (AU CENTRE)	—	Fixe 2.5 (3/32)	25
14 	POINT ELASTIQUE TRIPLE (GAUCHE)	—	Fixe 2.5 (3/32)	25
15 	POINT FLECHE	5 (3/16)	Fixe 2.5 (3/32)	29
16 	POINT ELASTIQUE DE SURJET	5 (3/16)	Fixe 2.5 (3/32)	29
17 	POINT PLUME	5 (3/16)	Fixe 2.5 (3/32)	29

FAMILIARISATION AVEC VOTRE MACHINE A COUDRE

### Sélecteur de longueur de point

En fonction du point sélectionné, vous devrez peut-être régler la longueur du point pour obtenir de meilleurs résultats. Les chiffres inscrits sur le sélecteur de longueur de point représentent la longueur du point en millimètres (mm) (1/25 pouce).

PLUS LE CHIFFRE EST ELEVE, PLUS LE POINT EST LONG. Le réglage "0" n'entraîne pas le tissu à coudre. Il permet de coudre les boutons.

"□" permet de réaliser un point plumetis (point zigzag serré), utilisé pour coudre des boutonsnières et des points décoratifs. La position idéale pour le point plumetis varie en fonction du tissu et du fil utilisés. Pour déterminer la position exacte du sélecteur, testez d'abord les réglages de point et de longueur sur une chute de tissu pour observer l'entraînement de celui-ci.

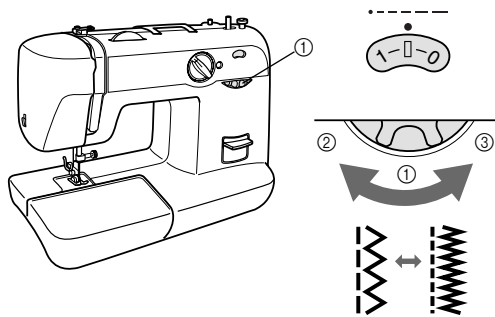

- ① Sélecteur de longueur de point
- ② Plus long
- ③ Plus court

### ATTENTION

● Si les points sont serrés, augmentez leur longueur et continuez à coudre. Il est absolument nécessaire d'allonger les points, sans quoi l'aiguille peut se casser et vous blesser.

### Point élastique

#### ■ Pour sélectionner un point élastique

Régler le sélecteur de longueur de point sur "SS" remplace le modèle sélectionné par un point élastique.

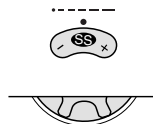

#### ■ Pour régler le point élastique

La machine est réglée en usine de façon à ce que le point élastique puisse être cousu avec le sélecteur de longueur de point réglé sur "SS" (position standard). Si vous utilisez différents types de tissu ou de fil ou si le modèle ne présente pas la forme correcte, faites tourner le sélecteur vers "+" ou "-" pour ajuster le point.

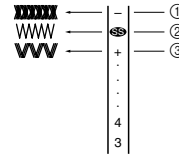

- ① Points fins
- ② Position standard
- ③ Points larges

### Remarque

● Il est impossible de tourner le sélecteur plus loin que ". . . + SS -". Ne forcez pas sur le sélecteur de longueur de point pour dépasser les limites autorisées.

### Levier de couture en marche arrière

Vous pouvez utiliser la couture en marche arrière pour effectuer des points de recul et renforcer les coutures. Pour coudre en marche arrière, poussez à fond le levier de couture en marche arrière et maintenez-le dans cette position tout en appuyant légèrement sur la pédale du rhéostat. Pour coudre en marche avant, relâchez le levier de couture en marche arrière. La machine coudra alors en marche avant.

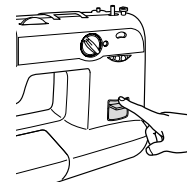

### Levier d'entraînement (Si la machine en est équipée)

Relevez ou abaissez les griffes d'entraînement à l'aide du levier d'entraînement en fonction de l'ouvrage effectué. Lorsque vous réalisez des monogrammes, lorsque vous brodez, reprisez ou cousez des boutons, les griffes d'entraînement doivent être abaissées de sorte que le vêtement ne soit pas entraîné.

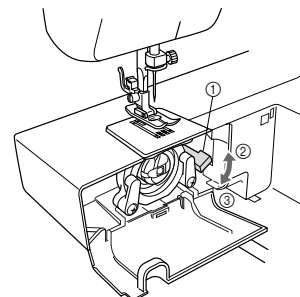

- ① Levier d'entraînement
- ② Position haute : les griffes d'entraînement sont abaissées.
- ③ Position basse : les griffes d'entraînement sont relevées.

## ENFILAGE DE LA MACHINE

### Pour bobiner la canette

#### ⚠ ATTENTION

- N'utilisez que la canette (réf. : SA156, SFB (XA5539-151)) conçue pour cette machine à coudre. L'utilisation d'une autre canette pourrait endommager la machine.
- La canette a été spécifiquement conçue pour cette machine à coudre. Si vous utilisez des canettes d'anciens modèles, la machine ne fonctionnera pas correctement. N'utilisez que la canette fournie ou une canette du même type (réf. : SA156, SFB (XA5539-151)).

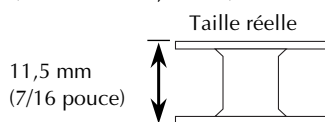

- 1 Placez la bobine de fil sur le porte-bobine et faites passer le fil autour du disque de tension de bobinage de la canette.

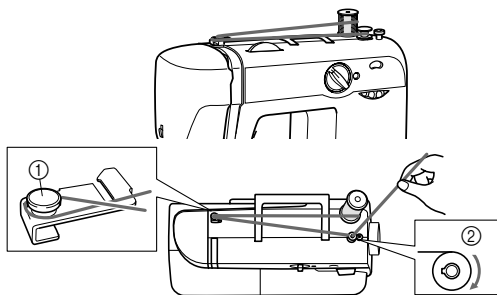

- ① Disque de tension de bobinage de la canette
- ② Axe du dévidoir

#### ⚠ ATTENTION

- Si la bobine de fil n'est pas placée au bon endroit, il est possible que le fil s'emmêle sur le porte-bobine.
- 2 Faites passer l'extrémité du fil à travers le trou de la canette depuis l'intérieur de la canette.
  - 3 Placez la canette sur l'axe du dévidoir et faites glisser ce dernier vers la droite. Tournez la

canette à la main dans le sens des aiguilles d'une montre jusqu'à ce que le ressort glisse dans la rainure.

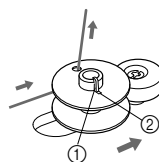

- ① Ressort
- ② Rainure

- 4 Tout en tenant l'extrémité du fil, appuyez légèrement sur la pédale du rhéostat pour enrouler plusieurs fois le fil autour de la canette. Ensuite, arrêtez la machine.

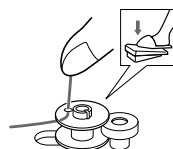

- 5 Coupez le surplus de fil au-dessus de la canette et continuez à enrouler le fil sur cette dernière en appuyant sur la pédale du rhéostat.

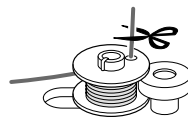

#### ⚡ Remarque

- La machine s'arrête automatiquement lorsque la canette est remplie.

- 6 Une fois la machine arrêtée, coupez le fil, faites glisser l'axe vers la gauche et retirez la canette.

#### ⚡ Remarque

- La barre à aiguille ne se déplace pas après que l'axe du dévidoir ait été glissé vers la droite.
- Juste après avoir bobiné la canette, il est normal d'entendre l'embrayage s'enclencher lorsque vous commencez à coudre ou que vous tournez le volant.



FAMILIARISATION AVEC VOTRE MACHINE A COUDRE

**ATTENTION**

- **Veillez à suivre attentivement ces instructions. Si vous ne coupez pas le fil complètement et que la canette est bobinée, lorsqu'il reste peu de fil, il pourrait s'emmêler autour de la canette et entraîner la cassure de l'aiguille.**

**ATTENTION**

- **Si vous ne placez pas la canette correctement, la tension du fil pourrait se relâcher et entraîner la cassure de l'aiguille.**

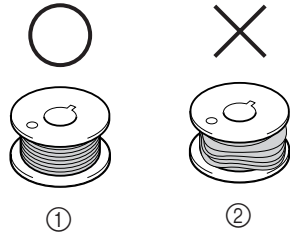

- ① Bobinage régulier
- ② Bobinage incorrect

**Enfilage du fil de dessous**

**ATTENTION**

- **Le réglage incorrect de la canette peut entraîner le relâchement de la tension du fil, ce qui pourrait casser l'aiguille et vous blesser.**

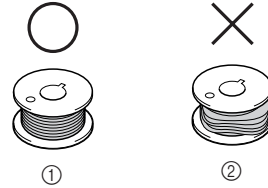

- ① Bobinage régulier
- ② Bobinage incorrect

- **La canette a été spécifiquement conçue pour cette machine à coudre. Si vous utilisez des canettes d'anciens modèles, la machine ne fonctionnera pas correctement. N'utilisez que la canette fournie ou une canette du même type (réf. : SA156, SFB (XA5539-151)).**

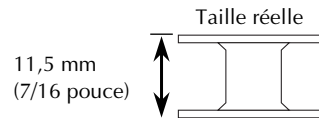

**ATTENTION**

- **Veillez à mettre la machine hors tension avant l'enfilage. Si vous appuyez accidentellement sur la pédale du rhéostat et que la machine se met en marche, vous pourriez vous blesser.**

- 1** Remontez complètement l'aiguille en tournant le volant vers vous (sens inverse des aiguilles d'une montre) et relevez le levier du pied-de-biche.
- 2** Ouvrez le couvercle de la navette derrière la table d'extension située à l'avant de la machine et retirez le compartiment à canette de la coursière de la navette en tirant le bouton d'ouverture vers vous.

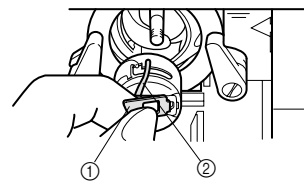

- ① Bouton d'ouverture du compartiment à canette
- ② Doigt du compartiment à canette

- 3** Déroulez environ 10 cm (4") de fil d'une canette pleine et insérez cette dernière dans le compartiment correspondant. (Voir fig. A-1.) Insérez l'extrémité du fil dans la rainure, puis tirez-la vers le bas et la gauche, comme illustré à la fig. A-2, jusqu'à ce qu'elle pénètre dans l'orifice d'alimentation sous le ressort de tension (fig. A-3).

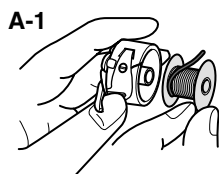

A-2



A-3

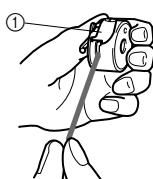

① Ressort de tension

**! ATTENTION**

- Veillez à placer la canette de façon à ce que le fil se déroule dans le bon sens. Si ce n'est pas le cas, cela pourrait entraîner une tension incorrecte du fil ou la cassure de l'aiguille.

- 4** En maintenant le compartiment à canette par le bouton d'ouverture, insérez-le à fond dans la coursière de la navette et relâchez le bouton. Vérifiez que le doigt du compartiment à canette s'insère dans l'encoche située en haut de la coursière.

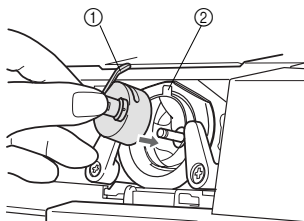

① Doigt du compartiment à canette  
② Encoche

**Remarque**

- Si le compartiment à canette n'est pas replacé correctement dans la machine, il tombera de la navette juste après que vous ayez commencé à coudre.

**! ATTENTION**

- Pour réduire le risque de blessures causées par les pièces mobiles, veillez à mettre la machine hors tension avant son entretien. Vérifiez également que vous avez fermé le couvercle de la navette.

## Enfilage du fil de dessus

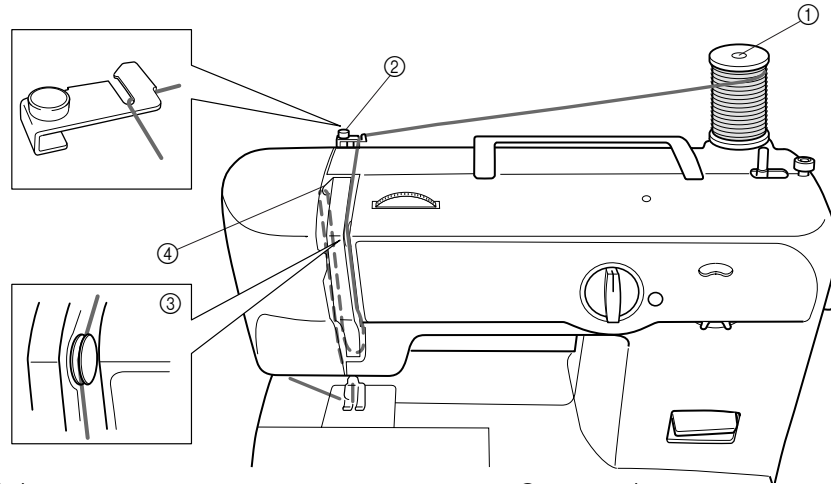

① Porte-bobine  
② Guide-fil

③ Disques de tension  
④ Levier compensateur du fil

### ⚠ ATTENTION

- Veillez à enfiler la machine correctement, sans quoi le fil pourrait s'emmêler et l'aiguille se casser.

Placez l'interrupteur principal en position "O".

- 1 Soulevez le levier du pied-de-biche et tournez le volant vers vous (sens inverse des aiguilles d'une montre) pour placer le levier compensateur du fil dans sa position la plus haute.
- 2 Tirez sur le porte-bobine vers le haut et placez-y une bobine de fil.

### ⚠ ATTENTION

- Si la bobine de fil est en position incorrecte ou placée incorrectement, il est possible que le fil s'emmêle sur le porte-bobine et entraîne une cassure de l'aiguille.

- 3 Faites passer le fil dans les guides.

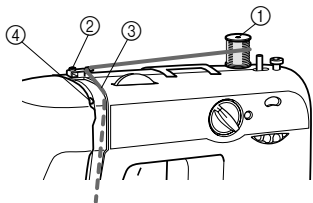

① Porte-bobine  
② Guide-fil  
③ Disques de tension  
④ Levier compensateur du fil

- 4 Tout en maintenant le fil, tendez-le entre les disques de tension.

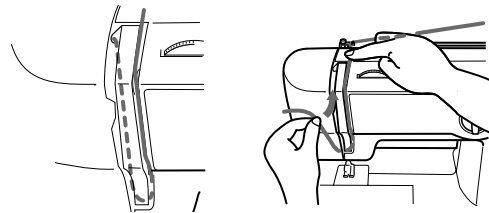

- 5 Guidez le fil vers l'arrière du levier compensateur du fil, puis vers la gauche. Faites-le passer par la rainure en le tirant vers vous et dans l'œillet.

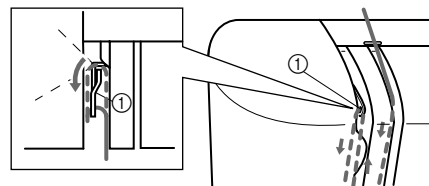

① Levier compensateur du fil

**6** Faites passer le fil vers le bas et derrière le guide-fil.

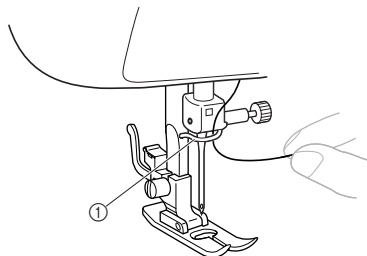

① Guide-fil

**7** Enfilez l'aiguille de l'avant vers l'arrière et tirez environ 5 cm (2 pouce) de fil.

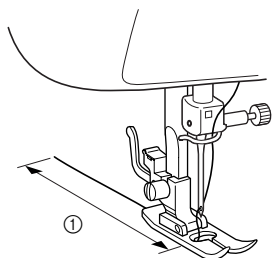

① 5 cm (2 pouce)

**Remarque**

- Si le levier compensateur du fil est abaissé, il est impossible d'enrouler le fil de dessus autour de lui. Veillez à relever le levier du pied-de-biche et le levier compensateur du fil avant d'alimenter le fil de dessus.
- Si vous alimentez le fil incorrectement, vous pourriez rencontrer des problèmes de couture.

**Pour utiliser l'enfile-aiguille (modèles équipés d'un enfile-aiguille)**

Placez l'interrupteur principal en position "O".

**1** Abaissez le levier du pied-de-biche.

**2** Tournez le volant vers vous (sens inverse des aiguilles d'une montre) jusqu'à ce que le bas du porte-aiguille soit aligné avec le bas du support du crochet d'enfilage.

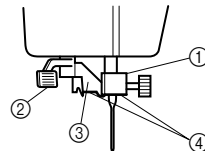

- ① Porte-aiguille
- ② Levier de l'enfile-aiguille
- ③ Support du crochet
- ④ Alignement

**Remarque**

- Lorsque vous utilisez l'enfile-aiguille, veillez à aligner le bas du porte-aiguille avec le bas du support du crochet d'enfilage avant d'abaisser le levier de l'enfile-aiguille, sans quoi le crochet risque d'être endommagé.

**3** Tout en abaissant le levier de l'enfile-aiguille, accrochez le fil sur le guide.

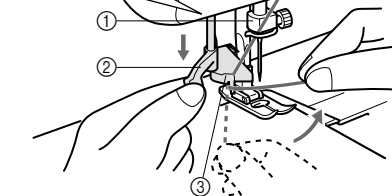
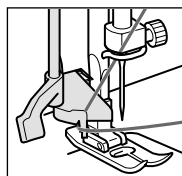

- ① Porte-aiguille
- ② Levier de l'enfile-aiguille
- ③ Guide

**4** Tirez le levier de l'enfile-aiguille au maximum vers le bas, puis tournez le levier vers l'arrière de la machine (en l'éloignant de vous). Veillez à ce que le crochet passe à travers le chas de l'aiguille et accroche le fil.

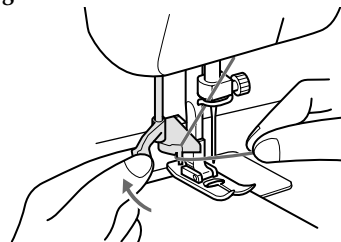

- Maintenez le fil devant l'aiguille pour que le crochet le saisisse.

FAMILIARISATION AVEC VOTRE MACHINE A COUDRE

- 5** Tout en tenant légèrement le fil, tournez le levier de l'enfile-aiguille vers l'avant de la machine (vers vous). Le crochet tirera le fil à travers l'aiguille.

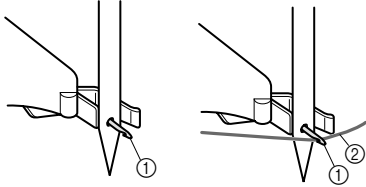

① Crochet  
② Fil

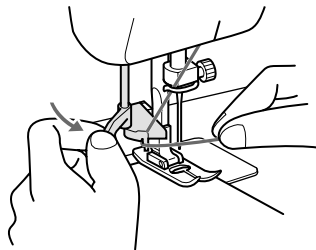

- 6** Soulevez le levier de l'enfile-aiguille et tirez environ 5 cm (2 pouce) de fil à travers l'aiguille vers l'arrière de la machine à coudre.

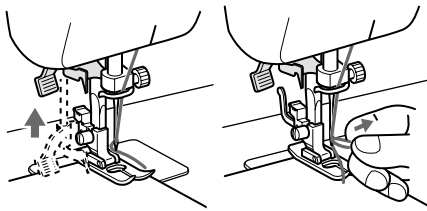

**ATTENTION**

- L'enfile-aiguille ne peut être utilisé qu'avec des aiguilles pour machine à coudre à usage domestique de taille 75/11-100/16. Consultez le tableau à la page 24 pour voir les associations de fil et d'aiguille autorisées. Si vous utilisez du fil en nylon transparent mono-filament, vous ne pouvez utiliser que des aiguilles de la gamme 90/14-100/16.
- Vous ne pouvez pas utiliser l'enfile-aiguille avec des fils décoratifs ou des aiguilles spéciales comme les aiguilles jumelées et l'aiguille à oreilles. Si vous utilisez ces types de fils ou d'aiguilles, enfiler l'aiguille à la main. Veillez à ce que l'interrupteur principal soit en position d'arrêt lorsque vous enfiler l'aiguille à la main.

**Système de réglage de fil rapide "FAST START BOBBIN"**  
(modèles équipés d'un système de réglage de fil rapide)

Ce nouveau système permet de commencer à coudre immédiatement après avoir inséré la canette, sans tirer sur le fil de dessous. Vous pouvez néanmoins l'aligner, comme indiqué dans la section "Pour aligner le fil de dessous".

Placez l'interrupteur principal en position "O".

- 1** Maintenez l'extrémité de du fil de la canette et insérez le compartiment à canette dans la navette.

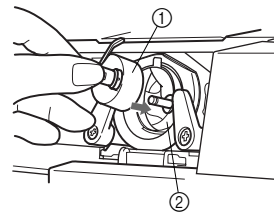

① Compartiment à canette  
② Navette

- 2** Fermez le couvercle de la navette tout en faisant passer le fil dans sa rainure.

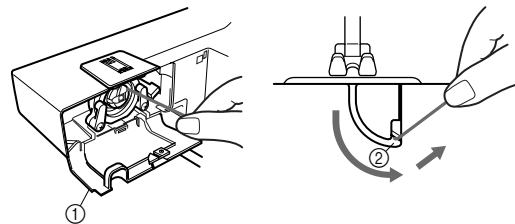

① Couvercle de la navette  
② Rainure

- 3** Faites glisser le fil au bas de la rainure, tirez-le vers le haut, puis coupez-le à l'aide du coupe-fil pour terminer l'enfilage du fil de dessous.

- 4** Tirez environ 15 cm (6 pouce) du fil de dessous comme d'habitude, puis tirez-le entre les doigts du pied-de-biche et tout droit vers l'arrière de la machine.

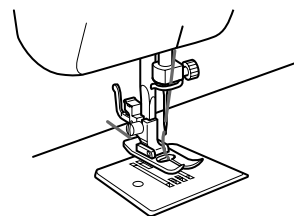

- 5** Commencez à coudre comme d'habitude. (Il n'est pas nécessaire d'aligner le fil de la canette.) (Reportez-vous à la page 21.)

## Pour aligner le fil de dessous

- 1 Placez le pied-de-biche et l'aiguille dans leurs positions les plus élevées.

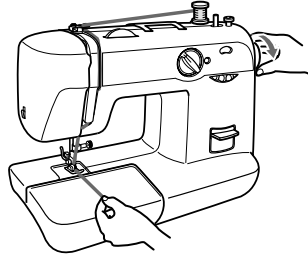

- 2 Tout en tenant légèrement l'extrémité du fil de dessous, tournez lentement le volant à la main d'un tour vers l'avant (sens inverse des aiguilles d'une montre) pour abaisser puis relever l'aiguille.

- 3 Le fil de dessus doit avoir pris le fil de dessous dans une boucle. Tirez sur le fil de dessus pour aligner le fil de dessous.

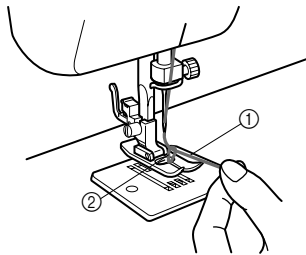

- ① Fil de dessus  
② Boucle du fil de dessous

- 4 Tirez environ 15 cm (6 pouce) de ces deux fils, puis placez-les vers l'arrière de la machine, sous le pied-de-biche. Le fil de dessus doit passer entre les doigts du pied-de-biche.

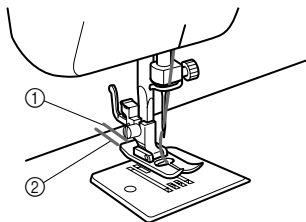

- ① Fil de dessus  
② Fil de dessous

## Pour coudre avec des aiguilles jumelées

Nous avons conçu votre machine pour vous permettre de coudre avec ces aiguilles et deux fils de dessus. Vous pouvez utiliser la même couleur ou deux couleurs de fils différentes pour faire des points décoratifs.

### ! ATTENTION

- N'utilisez que des aiguilles jumelées qui ont été conçues pour cette machine (réf. : X57521-001). D'autres aiguilles pourraient se casser et endommager la machine.
- Lorsque vous utilisez des aiguilles jumelées, veillez à ce que le sélecteur de largeur de point ne soit pas réglé sur plus de "3", car cela pourrait amener l'aiguille à heurter la plaque à aiguille et à se casser.
- Ne cousez pas avec des aiguilles tordues. Elles pourraient se casser et vous blesser.
- Lorsque vous utilisez les aiguilles jumelées, veillez à n'utiliser que le pied-de-biche pour points zigzag.

### ■ Pour fixer les aiguilles jumelées

Fixez les aiguilles jumelées de la même façon qu'une aiguille simple (reportez-vous à la page 7). Le côté plat des aiguilles doit être tourné vers l'arrière et le côté arrondi, vers vous.

### ■ Pour fixer le porte-bobine supplémentaire

Placez le porte-bobine vertical supplémentaire dans l'orifice à droite et en haut de la machine. Placez la deuxième bobine de fil sur le porte-bobine supplémentaire.

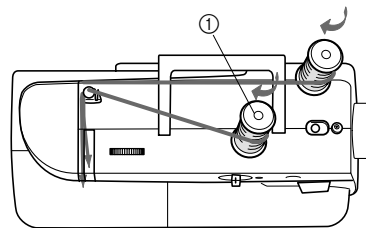

- ① Porte-bobine supplémentaire

FAMILIARISATION AVEC VOTRE MACHINE A COUDRE

■ **Enfilage d'aiguilles jumelées**

Vous devez enfiler chaque aiguille séparément.

**1 Enfilage de l'aiguille droite**  
 Respectez les mêmes instructions que celles fournies pour l'enfilage d'une aiguille simple. Voir page page 18 pour plus de détails.

**2 Enfilage de l'aiguille gauche**  
 Enfilez l'aiguille gauche de la même manière que l'aiguille droite en utilisant le fil de la bobine se trouvant sur le porte-bobine supplémentaire, mais sans passer le fil par le guide-fil situé au-dessus de l'aiguille avant de le faire passer par le chas de l'aiguille gauche.

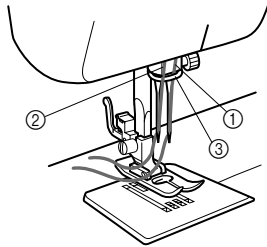

- ① Le fil de l'aiguille droite passe par ce guide-fil
- ② Le fil de l'aiguille gauche passe devant ce guide-fil.
- ③ Guide-fil

**Remarque**

**Modèles pourvus d'un enfile-aiguille**

- Vous ne pouvez pas utiliser l'enfile-aiguille pour enfiler les aiguilles jumelées. Au lieu de cela, vous devez enfiler les aiguilles jumelées manuellement, de l'avant vers l'arrière. Si vous utilisez l'enfile-aiguille, vous risquez d'endommager la machine.

**Tension du fil**

La tension du fil affecte la qualité des points. Vous risquez de devoir la régler lors du changement de tissu ou de fil.

**Mémo**

- Nous vous recommandons d'effectuer une couture sur une chute de tissu pour vérifier la tension des fils avant de coudre sur votre ouvrage.
- La tension des fils de base est réglée sur "5".

■ **Problèmes possibles si la tension est incorrecte**

**La tension supérieure est trop forte.**

Des boucles apparaissent sur l'endroit du tissu.

**Sélecteur de tension supérieure**

Réduisez la tension en tournant le sélecteur vers un nombre inférieur.

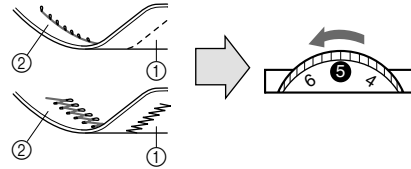

- ① Envers
- ② Endroit

**La tension supérieure est insuffisante.**

Des boucles apparaissent sur l'envers du tissu.

**Sélecteur de tension supérieure**

Augmentez la tension en tournant le sélecteur vers un nombre supérieur.

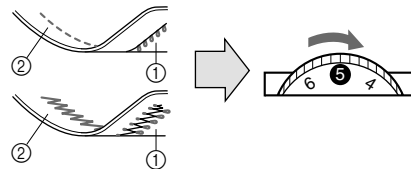

- ① Envers
- ② Endroit

**Remarque**

- La tension du fil de dessous a été réglée en usine pour une utilisation générale. Pour la plupart des ouvrages, aucun réglage n'est nécessaire. Lorsque vous cousez avec du fil fin sur des tissus fins, vous ne pouvez pas régler convenablement la tension des fils avec le sélecteur de tension supérieure. Au lieu de cela, vous devez régler la tension en respectant la procédure décrite ci-dessous.

**La tension inférieure est insuffisante.**

Des boucles apparaissent sur l'endroit du tissu. Réduisez la tension des fils en tournant le sélecteur vers un nombre inférieur. Si le résultat n'est toujours pas satisfaisant, réglez la tension des fils de la canette comme décrit ci-dessous.

**Canette**

Augmentez la tension des fils de la canette en tournant la vis à l'aide d'un petit tournevis dans le sens des aiguilles d'une montre. Toutefois, n'effectuez pas un tour complet. N'oubliez pas de remettre la vis dans sa position d'origine avant de commencer l'ouvrage suivant.

**Tension correcte**

Il est important de procéder à un réglage correct de la tension des fils pour avoir des coutures solides sans que le tissu ne fronce.

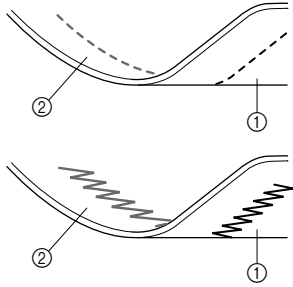

- ① Envers
- ② Endroit



## TABLEAU DE COMBINAISONS DE FILS, D'AIGUILLES ET DE TISSUS

Type de tissu		Fil		Taille de l'aiguille
		Type	Taille	
Tissus moyens	Drap fin	Coton	60-80	75/11-90/14
	Taffetas	Mercerisé synthétique		
	Flanelle, gabardine	Soie ou fini soie	50-80	
Tissus légers	Linon, batiste	Coton	60-80	75/11
	Crêpe georgette	Mercerisé synthétique		
	Challis, satin	Soie	50-80	
Tissus lourds	Denim	Coton	30-50	90/14-100/16
	Velours côtelé	Mercerisé synthétique	50	
	Tweed	Soie		
Tissus élastiques	Jersey	Fil pour tricots	50-60	Aiguille à pointe ronde (dorée) 75/11-90/14
	Tricot			
Pour surpiqûre		Mercerisé synthétique	30	90/14-100/16
		Soie		



### Remarque

- Sélectionnez la taille appropriée du fil et de l'aiguille dans le tableau ci-dessus.
- La taille des fils de dessus (bobine) et de dessous (canette) doit être identique.
- Pour du fil en nylon transparent, utilisez toujours une aiguille 90/14 - 100/16.

### ATTENTION

- **Veillez à respecter les combinaisons aiguille, fil et tissu indiquées dans ce tableau. Par exemple, l'utilisation d'une combinaison erronée ou d'un tissu lourd, comme du denim, avec une petite aiguille (par exemple 75/11) pourrait tordre ou casser l'aiguille. D'autre part, la couture pourrait être inégale, le tissu pourrait se plisser ou la machine pourrait sauter des points.**

**Veillez lire ces instructions avant de commencer à coudre.**

**⚠ ATTENTION**

- Pour éviter de vous blesser, faites très attention à l'aiguille lorsque vous utilisez la machine. Ne touchez pas les pièces mobiles.
- Ne tendez pas ou ne tirez pas sur le tissu pendant la couture, sinon vous risquez d'endommager l'aiguille et de vous blesser.
- N'utilisez pas d'aiguilles cassées ou tordues, sinon vous risquez de vous blesser.
- Veillez à ce que l'aiguille ne soit pas en contact avec les épingles de faulilage ou d'autres objets pendant la couture, sinon vous risquez de casser l'aiguille et de vous blesser.
- Utilisez toujours le pied-de-biche correct. Si vous utilisez un pied-de-biche inapproprié, l'aiguille risque de le toucher, de se tordre ou de se casser et vous risquez de vous blesser.
- Lorsque vous tournez le volant manuellement, vous devez toujours le faire vers l'avant de la machine (sens inverse des aiguilles d'une montre). Si vous le tournez dans l'autre sens, le fil risque de s'emmêler et l'aiguille ou le tissu d'être endommagé. Vous risqueriez également de vous blesser.

**Points droits**

Nom du point	Modèle	Longueur de point [mm (pouce)]	Largeur de point [mm (pouce)]
Point droit (Aiguille au centre)		1-4 (1/16-3/16)	—
Point droit (Aiguille à gauche)		1-4 (1/16-3/16)	—
Point élastique triple (Aiguille au centre)		Fixe 2.5 (3/32)	—
Point élastique triple (Aiguille à gauche)		Fixe 2.5 (3/32)	—

■ Pour commencer à coudre

- 1** Choisissez le point droit ou le point élastique triple à l'aide du sélecteur de modèle de point.
- 2** Relevez complètement l'aiguille et soulevez le levier du pied-de-biche.
- 3** Tirez sur le fil de dessous en tournant le volant vers vous (sens inverse des aiguilles d'une montre) et passez les fils de dessous et de dessus derrière le pied-de-biche.
- 4** Mettez le tissu sous le pied-de-biche et positionnez l'aiguille à 1 cm (3/8 pouce) du bord du tissu.
- 5** Abaissez le pied-de-biche.

■ Pour effectuer des points de recul

- 6** Appuyez au maximum sur le levier de couture en marche arrière, puis légèrement sur la pédale du rhéostat. Effectuez 5 à 10 points en marche arrière.
- 7** Relâchez le levier de couture en marche arrière et commencez à coudre en marche avant en appuyant sur la pédale du rhéostat.

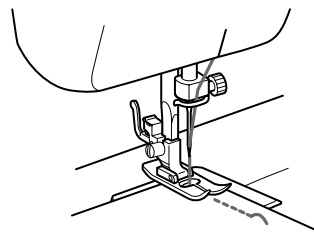

- La couture en marche arrière permet d'arrêter les fils à l'extrémité des coutures ou de renforcer un point.

**⚠ ATTENTION**

- Veillez à ce que l'aiguille n'entre pas en contact avec une épingle ou avec tout autre objet pendant la couture. Le fil pourrait s'emmêler ou l'aiguille se casser. Vous pourriez également vous blesser.

■ Pour changer le sens de la couture

- 1** Arrêtez la machine à l'endroit où vous souhaitez changer de sens de couture, en veillant à ce que l'aiguille soit piquée dans le tissu.

FAMILIARISATION AVEC VOTRE MACHINE A COUDRE

- 2 Relevez le pied-de-biche et faites pivoter le tissu autour de l'axe formé par l'aiguille pour l'orienter dans le sens souhaité.

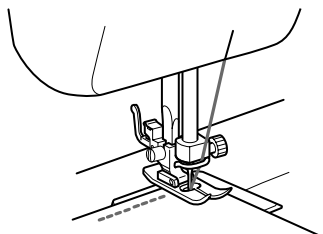

- 3 Abaissez le pied-de-biche et commencez à coudre dans le nouveau sens.

■ Pour terminer la couture

- 1 Piquez jusqu'à l'extrémité de la couture, puis arrêtez-vous.
- 2 Appuyez sur le levier de couture en marche arrière et cousez en arrière sur 1 cm (3/8 pouce) à partir du bord du tissu.

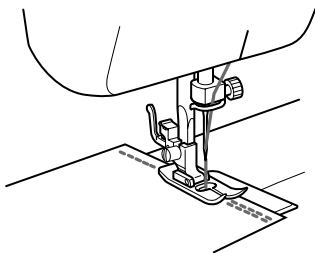

■ Pour retirer le tissu de la machine

- 1 Arrêtez la machine. Relevez complètement l'aiguille et veillez à ce que le levier compensateur du fil soit également dans sa position la plus haute.
- 2 Relevez le pied-de-biche et dégagez doucement le tissu vers la gauche.
- 3 Coupez les deux fils avec le coupe-fil sur la gauche de la machine.

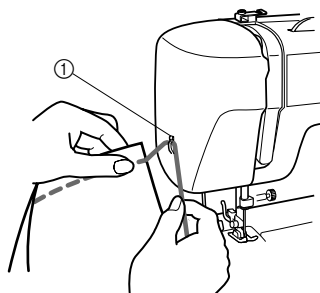

① Coupe-fil

- 4 Pour préparer la machine à la couture suivante, tirez environ 10 cm (4 pouce) de fil et faites-le passer entre les doigts du pied-de-biche vers l'arrière de la machine.

■ Surpiqûres et tissus élastiques

Le point droit permet d'effectuer des surpiqûres et de coudre des tissus légers.

Le point élastique triple permet de coudre des tissus élastiques.

Points zigzag

Nom du point	Modèle	Longueur de point [mm (pouce)]	Largeur de point [mm (pouce)]
Point zigzag		□-4 (1/64-3/16)	Fixe 1.7 (1/16)
Point zigzag		□-4 (1/64-3/16)	Fixe 3.5 (1/8)
Point zigzag		□-4 (1/64-3/16)	Fixe 5 (3/16)

■ Point zigzag

Réglez le sélecteur de modèle de point sur le point zigzag, puis sélectionnez sa longueur.

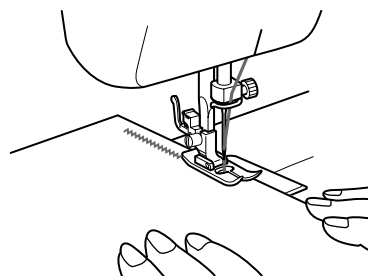

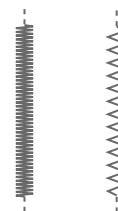

Nous vous recommandons d'utiliser le point droit au début et à la fin des points zigzag.



### POINT PLUMETIS

Pour effectuer un point plumetis, vous devez régler la longueur du point zigzag sur "□" (point zigzag serré). Le point plumetis permet de réaliser des boutonsnières et d'effectuer des points décoratifs. Réglez le sélecteur de modèle de point sur le point zigzag, définissez la longueur de point dans "□".

### Points d'ourlet invisibles

Nom du point	Modèle	Longueur de point [mm (pouce)]	Largeur de point [mm (pouce)]
Point d'ourlet invisible		□ -2 (1/64-1/16)	3.5 (1/8)
Point élastique invisible		□ -1.5 (1/64-1/16)	5 (3/16)

Le point d'ourlet invisible permet de terminer le bord d'un ouvrage, comme l'ourlet de pantalons, sans que le point ne soit visible. Utilisez le point d'ourlet invisible pour coudre sur des tissus non extensibles et le point élastique invisible pour des tissus élastiques.

- 1 Les deux fils utilisés doivent être de la même couleur que le tissu.
- 2 Repliez l'ourlet, comme illustré à la fig. A. Puis, pliez le bord du tissu comme illustré à la fig. B en faisant chevaucher de 6 mm (15/64 pouce).
- 3 Réglez le sélecteur de modèle de point sur le point d'ourlet invisible ou le point élastique invisible, puis définissez la longueur de point.
- 4 Cousez sur le repli comme illustré à la fig. C.

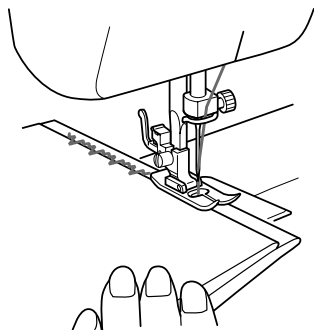

- 5 Lorsque vous dépliez le tissu, vous obtenez un point d'ourlet invisible comme illustré à la fig. D.

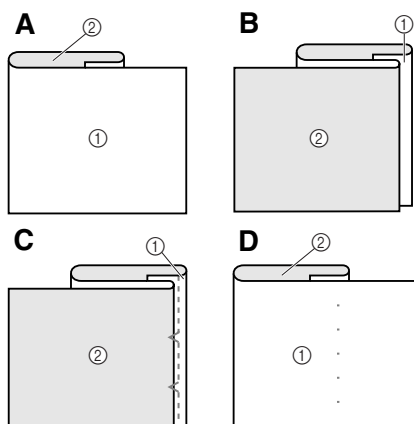

- ① Endroit du tissu
- ② Envers du tissu

### Remarque

- Utilisez le point élastique invisible pour coudre des tissus élastiques.

### Points de coquille

Nom du point	Modèle	Longueur de point [mm (pouce)]	Largeur de point [mm (pouce)]
Point de coquille		□ -3 (1/64-1/8)	5 (3/16)

Le point de coquille permet de coudre un picot (semblable à de la dentelle) sur du tissu léger.

- 1 Réglez le sélecteur de modèle de point sur le point de coquille.
- 2 Réglez la tension du fil pour que le point soit plus serré que d'ordinaire.
- 3 Placez le tissu sous le pied-de-biche pour le coudre le long du biais, les points droits cousus sur la ligne de couture et les points zigzag cousus légèrement au-dessus du bord replié.
- 4 Cousez lentement.

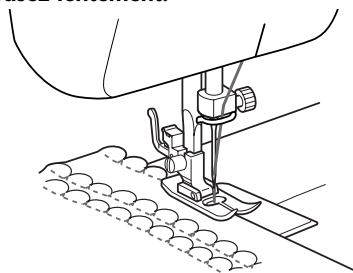

## Points élastiques

Nom du point	Modèle	Longueur de point [mm (pouce)]	Largeur de point [mm (pouce)]
Point élastique		□ -2.5 (1/64-3/32)	5 (3/16)

Le point élastique permet le raccommodage, la couture d'élastiques ou l'assemblage de tissus. Chaque opération est expliquée ci-dessous. Réglez le sélecteur de modèle de point sur le point élastique.

### ■ Raccommode

- 1 Réglez le sélecteur de longueur de point entre "□" et "2,5".
- 2 Placez le tissu de renfort sous la zone à raccommode.
- 3 Cousez des points élastiques en suivant la ligne de la déchirure, comme illustré.

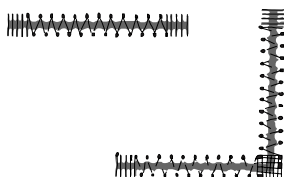

### ■ Couture d'élastique

- 1 Placez l'élastique sur le tissu.
- 2 Tout en cousant, tendez l'élastique de part et d'autre du pied-de-biche.

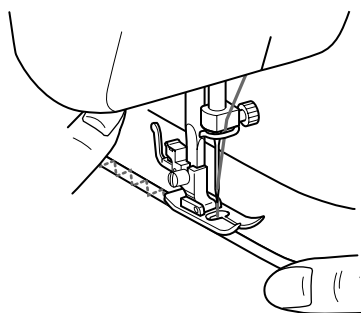

### ■ Assemblage de tissus

Le point élastique permet d'assembler deux morceaux de tissu. Il s'avère particulièrement efficace pour la couture de tricot. Si vous utilisez du fil en nylon, le point sera invisible.

- 1 Mettez les deux morceaux de tissu bord à bord et centrez-les sous le pied-de-biche.
- 2 Cousez-les ensemble en utilisant le point élastique. Veillez à garder les deux tissus bord à bord.

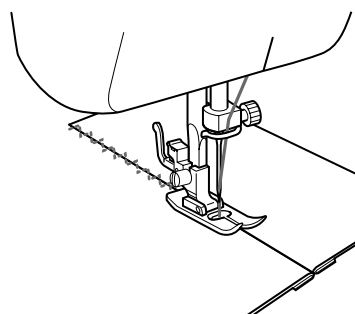

## Points feston



Nom du point	Modèle	Longueur de point [mm (pouce)]	Largeur de point [mm (pouce)]
Point feston		□ -1.5 (1/64-1/16)	5 (3/16)

Cette machine crée automatiquement un point feston qui permet de réaliser des lisières décoratives.

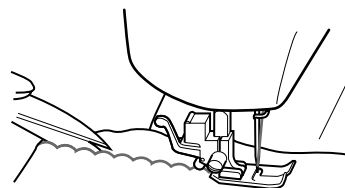
- 1 Réglez le sélecteur de modèle de point sur le point feston.
- 2 Cousez le point feston le long du bord du tissu.
- 3 Si vous le souhaitez, découpez tout autour des coquilles à l'aide d'une paire de ciseaux pour festonner le tissu. Faites attention de ne pas couper le fil.



## Points de surjet

Nom du point	Modèle	Longueur de point [mm (pouce)]	Largeur de point [mm (pouce)]
Point extensible de surjet		Fixe 2.5 (3/32)	3.5 (1/8)
Point élastique de surjet			5 (3/16)
Point flèche			

Ces points permettent d'assembler des coutures et de les terminer en une seule opération. Utilisez les points de surjet pour coudre des tissus élastiques et les points flèche pour coudre le bord d'une couverture.

- 1 Réglez le sélecteur de modèle de point sur les points de surjet élastiques ou sur le point flèche.
- 2 Placez le tissu sous le pied-de-biche de façon à ce que la ligne de couture (ou la pointe de la flèche) se trouve à environ 3 mm (1/8 pouce) à gauche du centre du pied-de-biche. Ce point donne d'excellents résultats avec une réserve de couture d'environ 6 mm (1/4 pouce), ce qui permet au côté droit (zigzag) du point de piquer le bord coupé du tissu.

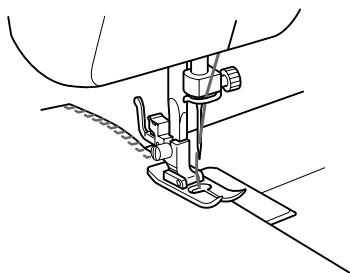

- 3 Si la réserve de couture est supérieure au modèle de point, coupez l'excédent de tissu après avoir effectué la couture.

Le schéma ci-dessous illustre un point de surjet élastique terminé.

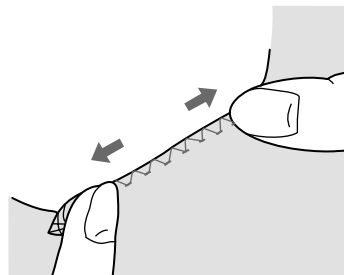

## Points plume

Nom du point	Modèle	Longueur de point [mm (pouce)]	Largeur de point [mm (pouce)]
Point plume		Fixe 2.5 (3/32)	5 (3/16)



Utilisez le point plume comme point de surpiqûre décoratif pour réaliser les ourlets de couvertures, de nappes ou de rideaux, ou pour broder.

- 1 Réglez le sélecteur de modèle de point sur le point plume.
- 2 Placez le tissu à l'endroit et cousez 1 cm (3/8 pouce) à partir du bord.
- 3 Coupez le tissu au ras des points.

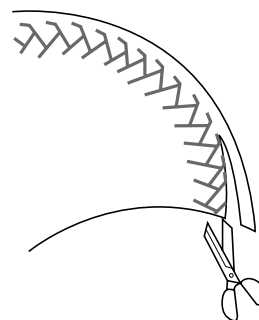
Ce point empêche le tissu de s'effiloche.



### Points élastiques zigzag triples

Nom du point	Modèle	Longueur de point [mm (pouce)]	Largeur de point [mm (pouce)]
Point élastique zigzag triple		Fixe 2.5 (3/32)	1.7 (1/16)
Point élastique zigzag triple			3.5 (1/8)
Point élastique zigzag triple			5 (3/16)

Utilisez ce point là où le point zigzag serait utilisé pour coudre des tissus élastiques lourds. Vous pouvez également l'utiliser comme point de surpiqûre décoratif. Réglez le sélecteur de modèle de point sur le point élastique zigzag triple.

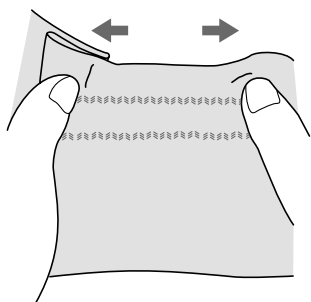



### Points décoratifs

Nom du point	Modèle	Longueur de point [mm (pouce)]	Largeur de point [mm (pouce)]
Point décoratif		Fixe 2.5 (3/32)	5 (3/16)

Ce point permet d'effectuer des points décoratifs.

### Pour réaliser une boutonnière (boutonnière automatique en 1 phase)

Modèle	Longueur de point [mm (pouce)]	Largeur de point [mm (pouce)]	Pied-de-biche
 (Boutonnière automatique en 1 phase)	 -1.5 (1/64-1/16)	5 (3/16)	Pied pour boutonnières



#### Mémemorandum

- Nous vous recommandons de vous exercer à faire une boutonnière sur une chute de tissu avant d'essayer de la réaliser sur le vêtement lui-même.
- Lorsque vous réalisez des boutonnières sur des tissus souples, placez un matériau stabilisateur sur l'envers du tissu.

La réalisation d'une boutonnière est une opération simple permettant d'obtenir des résultats fiables.

#### ■ Pour réaliser une boutonnière

- 1** Marquez la position et la longueur de la boutonnière sur le tissu avec une craie de tailleur.
- 2** Fixez le pied pour boutonnières et réglez le sélecteur de modèle de point sur "□".
- 3** Vous devez tout d'abord coudre la bride d'arrêt avant. Abaissez le pied-de-biche pour aligner les repères du pied-de-biche sur la marque faite sur le tissu.
- 4** Ouvrez la plaque à boutons et placez-y un bouton.

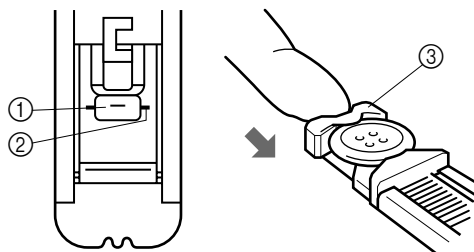

- ① Marque sur le tissu
- ② Repères du pied-de-biche
- ③ Plaque à boutons

- 5** Abaissez le levier pour boutons et poussez-le légèrement vers l'arrière.

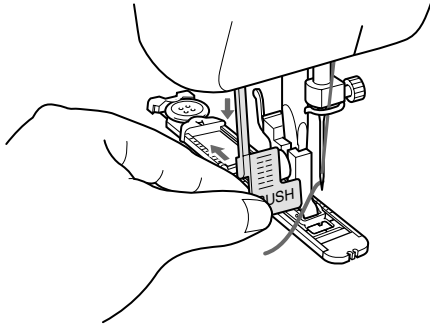

- 6** Tout en tenant légèrement le fil de dessus, démarrez la machine.

- 7** Les brides d'arrêt de la boutonnière sont cousues dans l'ordre ci-dessous.

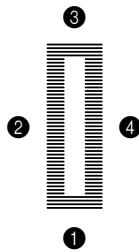

- 8** Arrêtez la machine une fois la boutonnière cousue.

■ **Pour réaliser une boutonnière sur des tissus élastiques**

Lors de la couture de boutonnières sur un tissu élastique, cousez les points sur un fil de guipage.

- 1** Marquez la position de la boutonnière sur le tissu à l'aide d'une craie de tailleur, puis fixez le pied pour boutonnières et réglez le sélecteur de modèle de point sur "□".
- 2** Accrochez le fil de guipage à l'arrière du pied pour boutonnières, déplacez les deux extrémités du fil de guipage vers l'avant du pied-de-biche, faites-les passer dans les rainures, puis nouez-les provisoirement.
- 3** Abaissez le pied-de-biche et commencez à coudre.

- 4** Une fois la couture terminée, tirez doucement sur le fil de guipage pour bien le tendre, puis coupez l'excédent de fil.

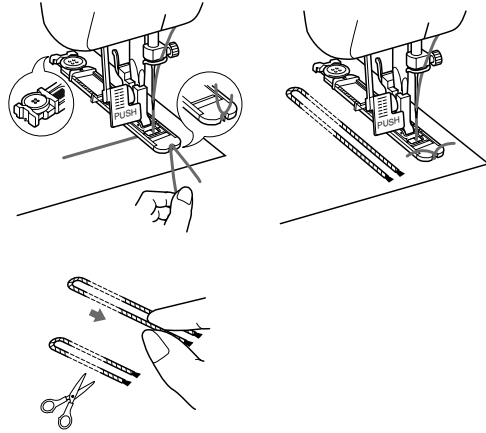

**Pour réaliser une boutonnière (boutonnière en 4 phases)**

Modèle	Longueur de point [mm (pouce)]	Largeur de point [mm (pouce)]	Pied-de-biche
<p>(Boutonnière en 4 phases)</p>	<p>1.5 (1/64-1/16)</p>	<p>5 (3/16)</p>	Pied pour boutonnières



**Mémemorandum**

- Nous vous recommandons de vous exercer à faire une boutonnière sur une chute de tissu avant d'essayer de la réaliser sur le vêtement lui-même.
- Lorsque vous réalisez des boutonnières sur des tissus souples, placez un matériau stabilisateur sur l'envers du tissu.

La réalisation d'une boutonnière est une opération simple permettant d'obtenir des résultats fiables.

■ **Pour réaliser une boutonnière**

- 1** Marquez la position et la longueur de la boutonnière sur le tissu avec une craie de tailleur.
- 2** Fixez le pied pour boutonnières, puis faites glisser au maximum son cadre extérieur vers l'arrière.



FAMILIARISATION AVEC VOTRE MACHINE A COUDRE

- 3** Vous devez tout d'abord coudre la bride d'arrêt avant. Alignez le repère de la bride d'arrêt sous le centre du pied-de-biche ainsi que sur les deux lignes figurant sur le pied-de-biche.

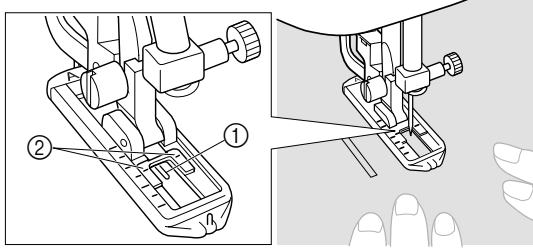

- ① Début de la marque à la craie  
② Lignes rouges

**ATTENTION**

- Si l'orientation du pied-de-biche n'est pas correcte, l'aiguille risque de heurter le pied-de-biche, de se tordre ou de casser et vous risquez même de vous blesser.

■ Pour réaliser une boutonnière

Phase	Partie cousue	Modèle
Phase 1 (Bride d'arrêt avant)		
1. Réglez le sélecteur de modèle de point sur "a". 2. Abaissez le pied-de-biche et cousez 5 à 6 points. 3. Arrêtez la machine lorsque l'aiguille se trouve à gauche des points, puis relevez l'aiguille du tissu.		
Phase 2 (Côté gauche)		
1. Réglez le sélecteur de modèle de point sur "b". 2. Cousez sur la longueur prédéterminée de la ligne tracée à la craie. 3. Arrêtez la machine lorsque l'aiguille se trouve à gauche du point, puis relevez l'aiguille.		
Phase 3 (Bride d'arrêt arrière)		
1. Réglez le sélecteur de modèle de point sur "c" (même position que pour la phase 1). 2. Cousez 5 à 6 points. 3. Arrêtez la machine lorsque l'aiguille se trouve à droite du point, puis relevez l'aiguille du tissu.		
Phase 4 (Côté droit)		
1. Réglez le sélecteur de modèle de point sur "d". 2. Cousez le côté droit jusqu'à ce que l'aiguille atteigne les points cousus lors de la phase 1.		

■ Pour arrêter les points et couper la boutonnière

- 1** Pour arrêter les points, tournez le tissu de 90 degrés en sens inverse des aiguilles d'une montre et cousez des points droits jusqu'au bout de la bride d'arrêt avant de la boutonnière.
- 2** Retirez le tissu de la machine. Nous vous recommandons de placer des épingles perpendiculairement aux deux extrémités de la boutonnière pour éviter de couper des points.
- 3** Coupez une ouverture au milieu de la boutonnière avec un découd-vite. Faites attention de ne pas couper de points.

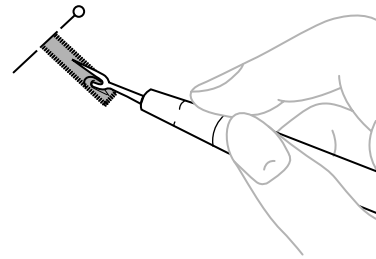

**ATTENTION**

- Lorsque vous utilisez le découd-vite pour ouvrir la boutonnière, évitez de placer la main ou un doigt devant ce dernier. Il pourrait glisser et vous blesser.

## Pour équilibrer les boutonnières

Si les points de chaque côté de la boutonnière ne sont pas identiques, procédez aux réglages suivants.

- 1 Réglez le sélecteur de longueur de point sur "1" et cousez la boutonnière sur une chute de tissu pour vérifier son entraînement.
- 2 Si le côté droit de la boutonnière est trop dense ou trop espacé, réglez l'entraînement du tissu à l'aide du sélecteur de longueur de point.

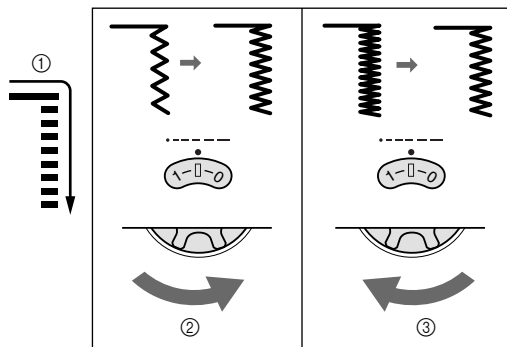

- 1 Côté droit
- 2 Plus court
- 3 Plus long

- 3 Une fois l'entraînement du côté droit satisfaisant, cousez la boutonnière et vérifiez l'entraînement.

- 4 Si le côté gauche est trop dense ou trop espacé par rapport au côté droit, réglez la vis d'équilibrage des boutonnières comme décrit ci-dessous.

Si le côté gauche est trop dense, tournez la vis d'équilibrage des boutonnières à l'aide d'un gros tournevis dans le sens -.

Si le côté gauche est trop espacé, tournez la vis d'équilibrage des boutonnières à l'aide d'un gros tournevis dans le sens +.

- Ce réglage permet d'uniformiser les deux côtés de la boutonnière.

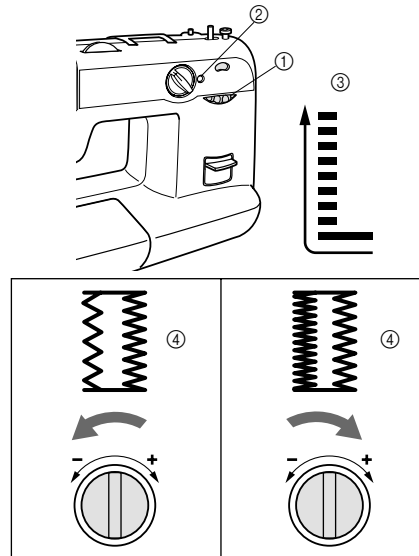

- 1 Sélecteur de longueur de point
- 2 Vis d'équilibrage des boutonnières
- 3 Côté gauche
- 4 Au cas où

## Pour coudre des boutons

Nom du point	Modèle	Longueur de point [mm (pouce)]	Largeur de point [mm (pouce)]	Pied-de-biche
Point zigzag		1.7 (1/64)	1.7 (1/16)	Pied pour boutons
Point zigzag		1.7 (1/64)	3.5 (1/8)	
Point zigzag		1.7 (1/64)	5 (3/16)	

- 1 Mesurez la distance entre les trous et sélectionnez le modèle approprié à l'aide du sélecteur de modèle de point.

- 2 Fixez le pied pour boutons.

FAMILIARISATION AVEC VOTRE MACHINE A COUDRE

- 3** Placez la plaque à reprendre sur la plaque à aiguille. (Sur une machine équipée d'un levier d'entraînement, abaissez les griffes d'entraînement en mettant le levier dans sa position la plus haute.)

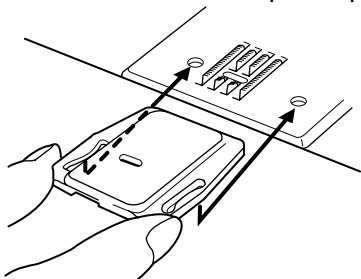

- 4** Placez un bouton entre le pied et le tissu et veillez à ce que l'aiguille pique dans les trous sans toucher le bouton. Si elle touche le bouton, reportez-vous à l'étape 1.

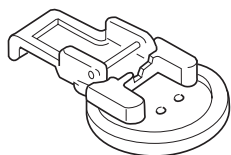

- 5** Cousez environ 10 points à faible vitesse.

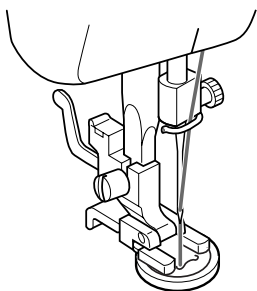

- 6** Retirez le tissu de la machine. Coupez les fils de dessus et de dessous et nouez-les sur l'envers du tissu.



**! ATTENTION**

- Veillez à ce que l'aiguille ne touche pas le bouton pendant la couture, sinon vous risquez de casser l'aiguille et de vous blesser.

Insertion d'une fermeture à glissière

Nom du point	Modèle	Longueur de point [mm (pouce)]	Largeur de point [mm (pouce)]	Pied-de-biche
Point droit (Aiguille au centre)		2-3 (3/32-1/8)	—	Pied pour fermetures à glissière

Le pied pour fermetures à glissière permet de coudre différents types de fermetures et vous pouvez l'installer aisément à droite ou à gauche de l'aiguille.

Lorsque vous cousez le côté droit de la fermeture à glissière, fixez le support du pied-de-biche sur l'axe gauche du pied pour fermetures à glissière. Lorsque vous cousez le côté gauche de la fermeture à glissière, fixez le support du pied-de-biche sur l'axe droit du pied pour fermetures à glissière.

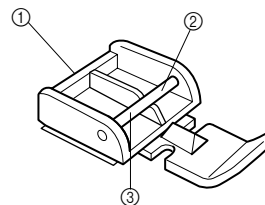

- ① Pied pour fermetures à glissière
- ② Axe droit pour coudre le côté gauche de la fermeture à glissière
- ③ Axe gauche pour coudre le côté droit de la fermeture à glissière

- 1** Réglez le sélecteur de modèle de point sur le point droit (aiguille au centre (2,5 mm (3/32 pouce))).
- 2** Abaissez le levier du pied-de-biche et fixez l'axe gauche ou l'axe droit du pied pour fermetures à glissière sur le talon.
- 3** Pliez le bord du tissu à 2 cm (3/4 pouce) et placez la fermeture à glissière sous la partie pliée.
- 4** Abaissez l'aiguille et faites-la passer dans l'encoche située à gauche ou à droite du pied pour fermetures à glissière.

**! ATTENTION**

- Tournez le volant à la main pour vous assurer que l'aiguille ne touche pas le pied-de-biche avant que vous ne commenciez à coudre. Si vous choisissez un point différent, l'aiguille touchera le pied-de-biche et se cassera. Vous risqueriez également de vous blesser.

- 5** Cousez la fermeture à glissière de bas en haut, des deux côtés. Pour obtenir les meilleurs résultats, vous devez positionner l'aiguille du côté de la fermeture à glissière du pied-de-biche.

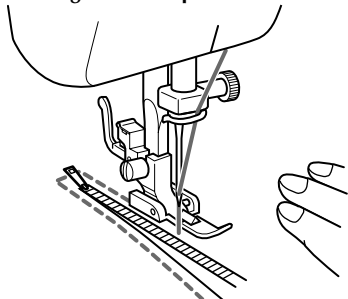

- 6** Pour coudre l'autre côté de la fermeture à glissière, libérez le pied-de-biche en relevant le levier situé à l'arrière, installez le pied pour fermetures à glissière de l'autre côté de la fermeture à glissière et continuez à coudre en faisant passer l'aiguille par l'autre encoche.

**ATTENTION**

- Veillez à ce que l'aiguille ne touche pas la fermeture à glissière pendant la couture. Si l'aiguille touche la fermeture à glissière, elle pourrait se casser et vous pourriez vous blesser.

**Pour froncer un tissu**

Nom du point	Modèle	Longueur de point [mm (pouce)]
Point droit (Aiguille au centre)		4 (3/16)

- 1** Réglez le sélecteur de modèle de point sur le point droit.
- 2** Relâchez la tension du fil de dessus pour que le fil de dessous reste tendu à l'envers du tissu.
- 3** Cousez une seule rangée (ou plusieurs rangées) de points droits.
- 4** Tirez sur les fils de dessous pour froncer le tissu.

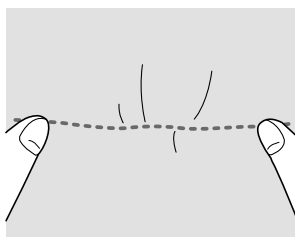

**Pour repriser**

Nom du point	Modèle	Longueur de point [mm (pouce)]
Point droit (Aiguille au centre)		N'importe quelle largeur

- 1** Placez la plaque à repriser sur la plaque à aiguille. (Sur une machine équipée d'un levier d'entraînement, abaissez les griffes d'entraînement en mettant le levier dans sa position la plus haute.)

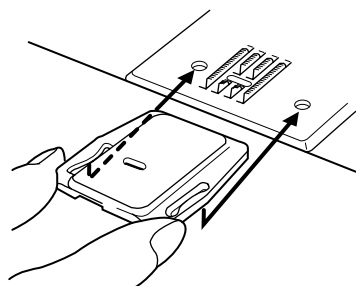

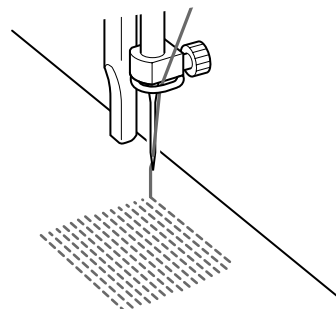

- 2** Réglez le sélecteur de modèle de point sur le point droit.
- 3** Placez la partie à repriser sous le pied-de-biche ainsi qu'un morceau de tissu de renfort.
- 4** Retirez le pied-de-biche et son support, puis abaissez le releveur du pied-de-biche.
- 5** Commencez à coudre en donnant au tissu un mouvement de va-et-vient (en le poussant et en le tirant doucement).
- 6** Répétez cette opération jusqu'à ce la partie à repriser soit remplie de lignes de points parallèles.



FAMILIARISATION AVEC VOTRE MACHINE A COUDRE

### Appliqués

Nom du point	Modèle	Longueur de point [mm (pouce)]	Largeur de point [mm (pouce)]
Point zigzag		□ -2 (1/64-1/16)	1.7 (1/16)
Point zigzag		□ -2 (1/64-1/16)	3.5 (1/8)
Point zigzag		□ -2 (1/64-1/16)	5 (3/16)

Vous pouvez créer un appliqué en découpant une forme dans un morceau de tissu différent et en l'utilisant comme décoration.

- 1 Faufilez le motif à l'emplacement souhaité.
- 2 Cousez soigneusement le contour du motif en points zigzag avec une fine longueur de point.

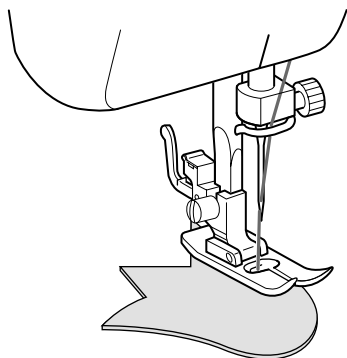

- 3 Coupez la partie de tissu dépassant de la couture.

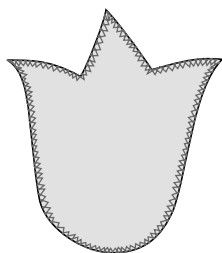

- 4 Retirez le faufilage, au besoin.



#### Mémemorandum



- Faites des points droits de renfort au début et à la fin de la couture.



#### ATTENTION

- Veillez à ce que l'aiguille ne touche pas d'épingle pendant la couture car elle pourrait se casser. Vous risqueriez également de vous blesser.

### Monogrammes et Broderie

Nom du point	Modèle	Longueur de point [mm (pouce)]	Largeur de point [mm (pouce)]	Pied-de-biche
Point zigzag		N'importe quelle largeur	1.7 (1/16)	Aucun
Point zigzag		N'importe quelle largeur	3.5 (1/8)	
Point zigzag		N'importe quelle largeur	5 (3/16)	

#### ■ Préparatifs à la réalisation d'un monogramme ou d'une broderie

- 1 Placez la plaque à repasser sur la plaque à aiguille. (Sur une machine équipée d'un levier d'entraînement, abaissez les griffes d'entraînement en mettant le levier dans sa position la plus haute.)
- 2 Réglez le sélecteur de modèle de point sur le point zigzag.
- 3 Tracez les lettres (pour les monogrammes) ou les motifs (pour les broderies) sur l'endroit du tissu.
- 4 Tendez au maximum le tissu entre les tambours à broder, en maintenant l'envers du tissu dans le fond du tambour intérieur.
- 5 Placez l'ouvrage sous l'aiguille, le support du pied-de-biche retiré.

- 6** Tirez le fil de dessous à travers l'ouvrage au point de départ en tournant le volant, puis piquez quelques points de maintien.

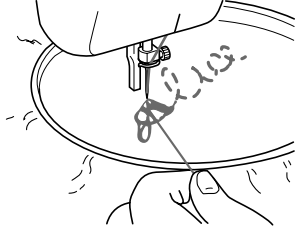

- 7** Saisissez le tambour des deux mains, avec le pouce et l'index, tout en appuyant sur le tissu avec le majeur et l'annulaire de chaque main et tout en supportant l'extérieur du tambour avec les auriculaires.

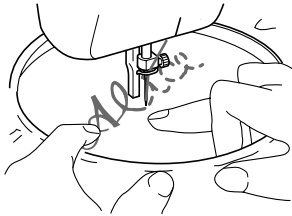

### Remarque

- Après avoir effectué la couture sans avoir entraîné le tissu, préparez-vous à la couture suivante en remettant le levier d'entraînement dans sa position basse de sorte que les griffes d'entraînement soient relevées.

### ATTENTION

- Ne touchez pas les pièces mobiles, les aiguilles en particulier.

### ■ Monogramme

- 1** Cousez en déplaçant lentement le tambour le long des lettres, à une vitesse constante.
- 2** Arrêtez la couture par quelques points droits à la fin de la dernière lettre.



### ■ Broderie

- 1** Piquez le contour du motif en déplaçant le tambour à broder au fur et à mesure.

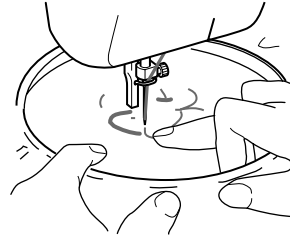

- 2** Remplissez le motif en cousant alternativement du contour du motif vers l'intérieur et de l'intérieur vers le bord du contour. Gardez les points bien rapprochés.

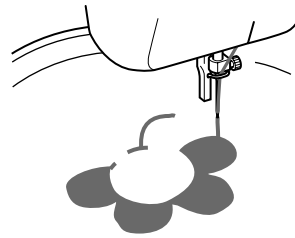

### Mémo

- Vous pouvez réaliser des points longs en déplaçant rapidement le tambour à broder et des points courts en le déplaçant lentement.

- 3** Arrêtez les coutures par quelques points droits à la fin du motif.

### ATTENTION

- Ne touchez pas les pièces mobiles, les aiguilles en particulier.

## ENTRETIEN

### Pour remplacer l'ampoule

- 1 Débranchez la fiche de la prise de courant.

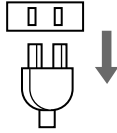

- 2 Desserrez la vis du cache frontal.

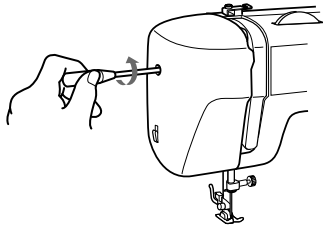

- 3 Retirez le cache frontal de la machine comme illustré ci-dessous.

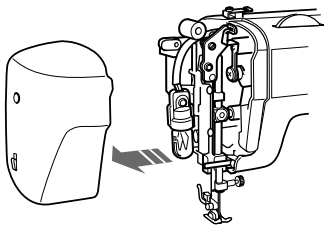

#### Remarque

- Utilisez uniquement une ampoule de même type, de 15 watts.

- 4 Remplacez l'ampoule.

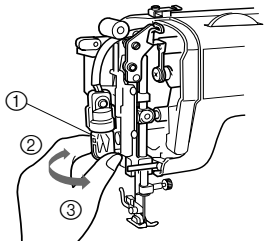

- ① Ampoule
- ② Desserer
- ③ Serrer

- 5 Remplacez le cache frontal et serrez la vis.

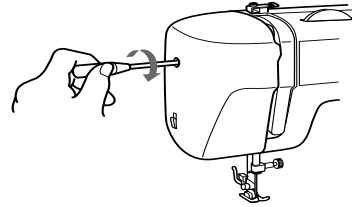

### Pour appliquer de l'huile

- 1 Débranchez la fiche de la prise de courant.

- 2 Retirez le couvercle de la plaque à aiguille et le cache frontal, puis appliquez deux à trois gouttes d'huile sur chaque point indiqué par les flèches.

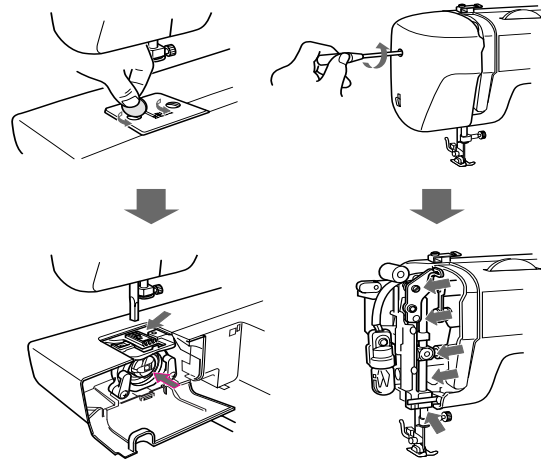

- 3 Faites fonctionner la machine à une vitesse élevée pendant un court instant sans installer de fil.

- 4 Veillez à essuyer l'excédent d'huile.

## Pour nettoyer

### ■ Pour retirer le crochet de la navette

- 1 Relevez complètement la barre à aiguille et débranchez la machine.
- 2 Retirez la table d'extension et ouvrez le couvercle de la navette situé devant le bras libre.
- 3 Retirez le compartiment à canette de la coursière de la navette en ouvrant et en tirant sur le bouton d'ouverture.
- 4 Eloignez les leviers du bouton de l'anneau de retenue pour le retirer.

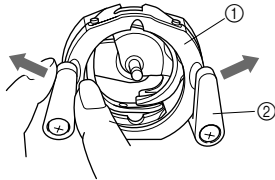

- ① Anneau de retenue
- ② Levier du bouton

- 5 Retirez le crochet en tirant sur le montant central.

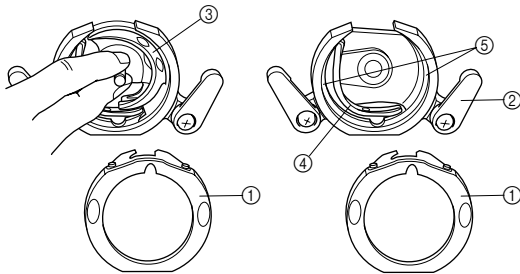

- ① Anneau de retenue
- ② Levier du bouton
- ③ Crochet
- ④ Dispositif d'entraînement
- ⑤ Corps de la coursière

### Remarque

- Vous ne pouvez pas retirer le crochet lorsque l'aiguille est abaissée.

### ■ Pour nettoyer la coursière de la navette

- 1 Retirez les peluches et les fils qui se sont accumulés sur l'anneau de retenue, le crochet, le dispositif d'entraînement et le corps de la coursière à l'aide d'une brosse.

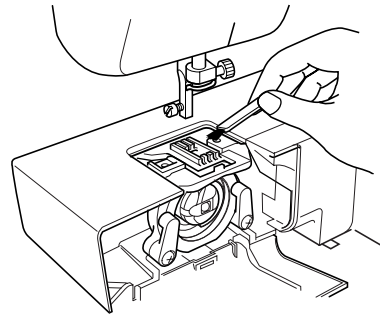

- 2 Retirez les peluches de la coursière de la navette à l'aide d'un chiffon imbibé d'huile.

- 3 Nettoyez le crochet de la navette comme décrit à l'étape 2.

- 4 Lorsque vous remplacez ces éléments, maintenez l'anneau de retenue en place, l'encoche vers le haut et remplacez les leviers du bouton d'ouverture dans leur position initiale.

### ■ Pour nettoyer les griffes d'entraînement

- 1 Retirez la plaque à aiguille en desserrant les vis à l'aide d'une pièce de monnaie.
- 2 Nettoyez la partie supérieure des griffes d'entraînement et le corps de la coursière à l'aide d'une brosse.



FAMILIARISATION AVEC VOTRE MACHINE A COUDRE

**Liste de contrôle des performances**

En cas de problèmes relatifs à la couture, reportez-vous tout d'abord à la section du manuel concernant l'opération effectuée pour vérifier que vous utilisez la machine correctement. Si le problème persiste, la liste de contrôle suivante peut vous aider à le résoudre.

Si vous rencontrez toujours des difficultés, contactez le centre de dépannage le plus proche.

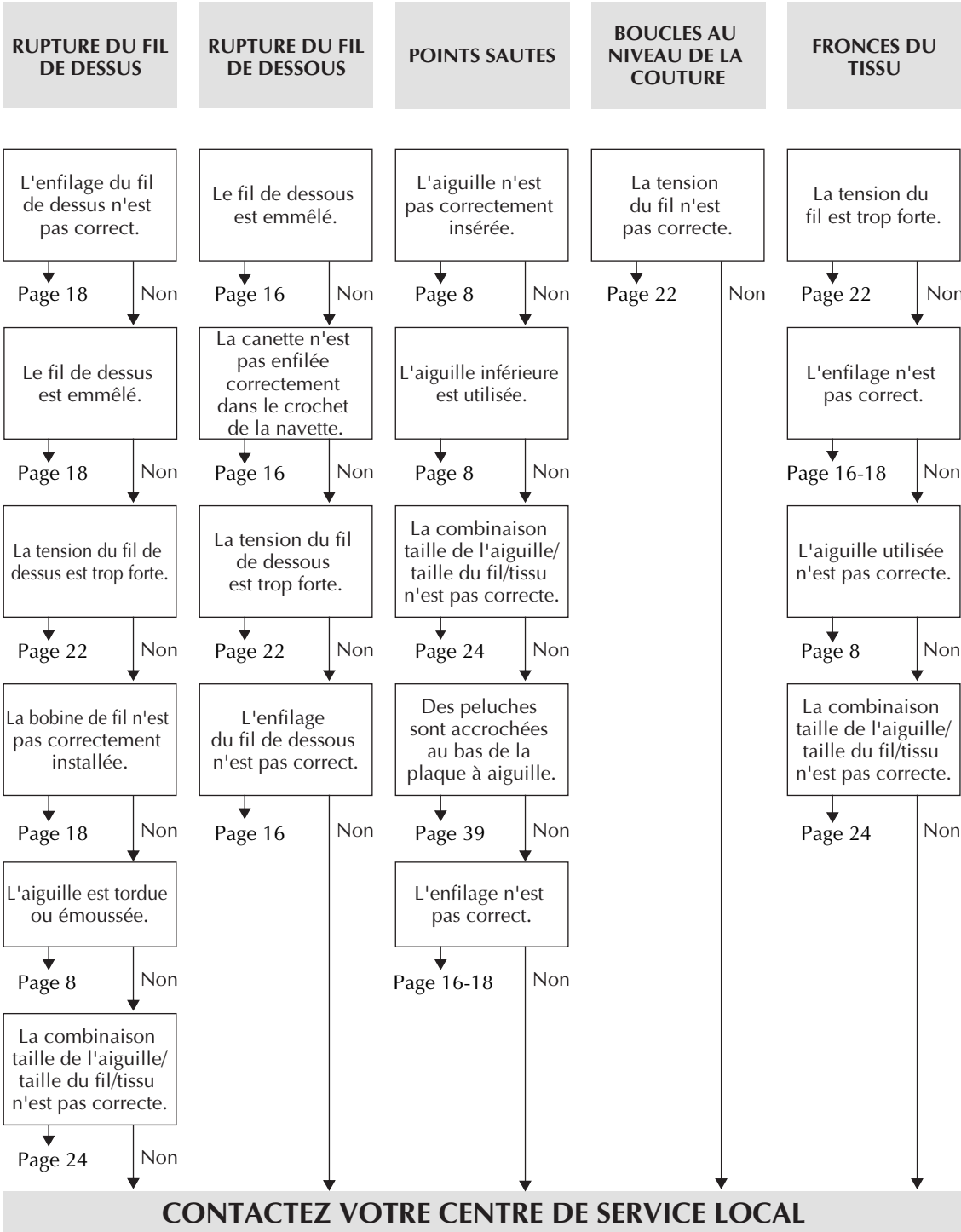

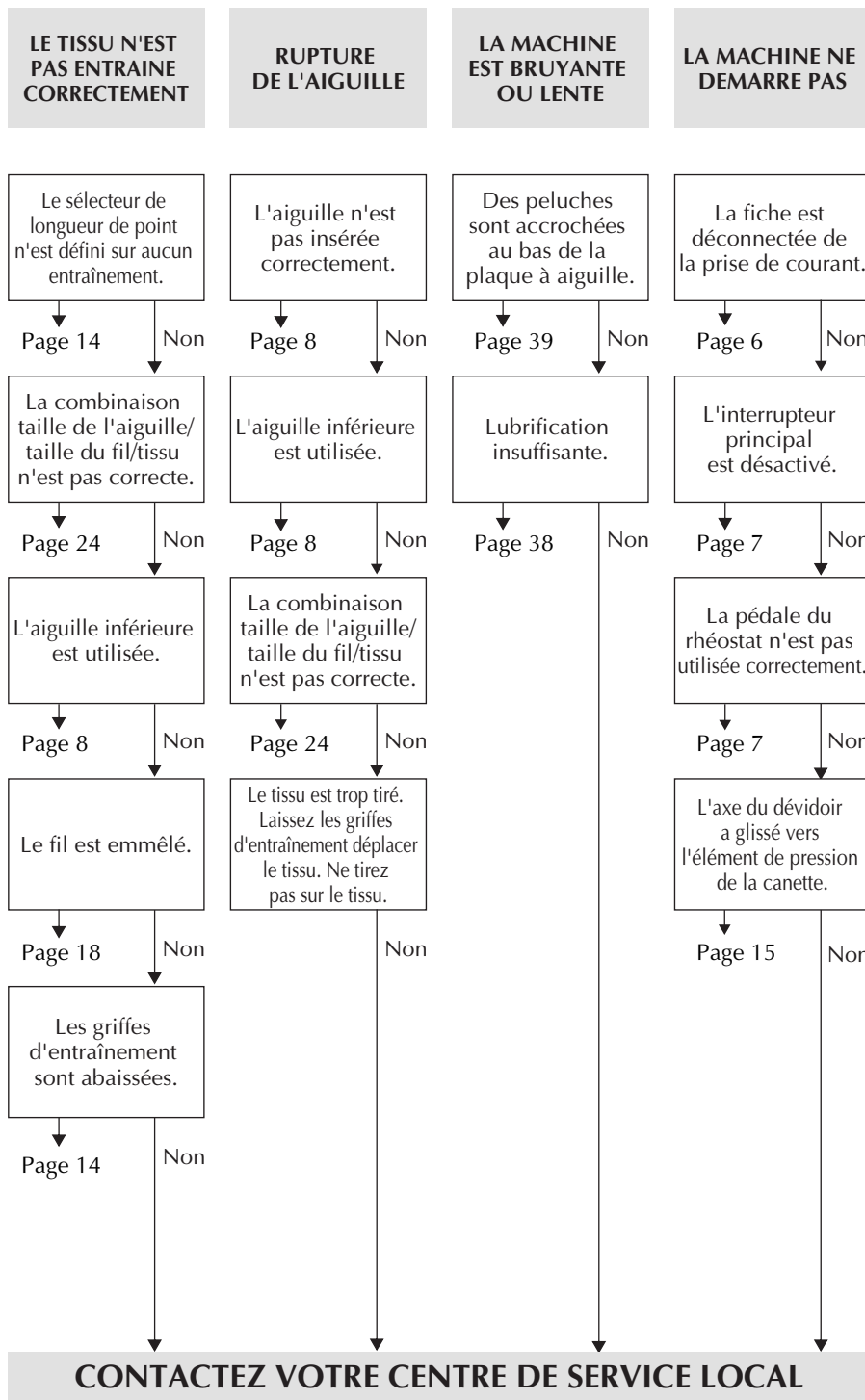

## Pour remballer la machine

Conservez le carton et les matériaux d'emballage pour utilisation ultérieure. Il est possible que vous deviez ramener la machine ou l'envoyer pour la faire réparer ou que vous souhaitiez la déplacer. Si vous ne l'emballiez pas correctement ou si vous n'utilisez pas les matériaux d'emballage appropriés, la machine risque d'être endommagée.

Suivez le schéma ci-dessous pour remballer la machine.

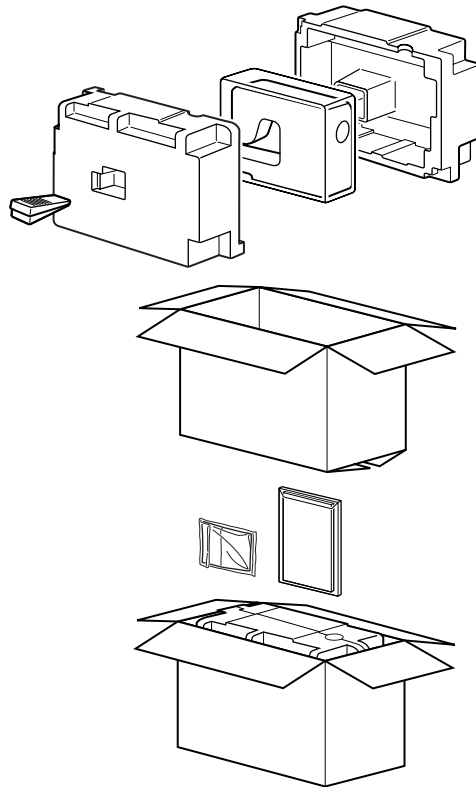

### IMPORTANT

- Ces matériaux d'emballage sont conçus pour empêcher tout endommagement. Conservez ces matériaux d'emballage si vous devez ramener la machine ou l'envoyer pour la faire réparer.

## INDEX

### A

Accessoires .....	5
Aiguilles jumelées, couture .....	21
Alignement du fil de dessous .....	21
Appliquer de l'huile .....	38
Appliqués .....	36

### B

Bobiner la canette .....	15
Boutonnière .....	30, 31
Boutonnière automatique en 1 phase .....	4, 5, 11, 12, 30
Boutonnière automatique en 4 phases .....	5, 13, 31
Broderies .....	36

### C

Changer le pied-de-biche .....	8
Changer le sens de la couture .....	25
Couture avec des aiguilles jumelées .....	21
Couture de boutonnière .....	30, 31
Couture de boutons .....	33
Couture en mode "bras libre" .....	9

### D

Dévidoir .....	15
----------------	----

### E

Enfilage de l'aiguille .....	19
Enfilage de la canette .....	15, 20
Enfilage du fil de dessous .....	16
Enfilage du fil de dessus .....	18
Enfile-aiguille .....	19
Entretien .....	38
Équilibrage des boutonnières .....	33
Équilibrer les boutonnières .....	33

### F

Froncer un tissu .....	35
------------------------	----

### I

Insérer l'aiguille .....	7
Insertion d'une fermeture à glissière .....	34
Installation de la bobine .....	18
Interrupteur de la lampe .....	2, 7
Interrupteur principal/de la lampe .....	2, 7

### L

Largeur du modèle .....	11
Largeurs et longueurs recommandées pour chaque point ..	11
Levier d'entraînement .....	14
Levier de couture en marche arrière .....	14
Levier du pied-de-biche .....	4
Liste de contrôle des performances .....	40
Longueur du modèle .....	11

### M

Mode "bras libre" .....	9
Monogrammes et Broderie .....	36

### N

Nettoyer .....	39
Nettoyer la coursière de la navette .....	39
Nettoyer les griffes d'entraînement .....	39

### O

Orifice pour porte-bobine supplémentaire .....	21
--	----

### P

Passer en mode "bras libre" .....	9
Pédale du rhéostat .....	7
Pièces principales .....	4
Pied pour fermetures à glissière .....	5, 34
Pied-de-biche pour points zigzag .....	4, 5
Point de surjet .....	29
Point décoratif .....	11, 30
Point droit .....	11, 12, 13, 25, 34, 35
Point élastique .....	11, 12, 13, 14, 28
Point élastique de surjet .....	11, 12, 13, 29
Point élastique invisible .....	11, 13
Point élastique triple .....	11, 12, 13, 25
Point extensible de surjet .....	11, 12, 29
Point flèche .....	11, 13, 29
Point plume .....	11, 12, 13, 29
Point plumetis .....	27
Point zigzag .....	11, 12, 13, 26, 33, 36
Points d'ourlet invisibles .....	27
Points d'ourlet invisibles .....	11, 12
Points de coquille .....	11, 12, 13, 27
Points élastiques .....	28
Points élastiques invisibles .....	27
Points élastiques zigzag triples .....	11, 12, 13, 30
Points feston .....	11, 28
Porte-bobine .....	15, 18

## R

Raccorder la pédale du rhéostat .....	6
Raccorder les fiches .....	6
Réaliser une boutonnière .....	30, 31
Remballer la machine .....	42
Remplacement de l'aiguille .....	7
Remplacement de l'ampoule .....	38
Remplacement du pied-de-biche .....	8
Remplacer l'ampoule .....	38
Reprendre .....	35
Retirer le crochet de la navette .....	39

## S

Sélecteur de longueur de point .....	14
Sélecteur de modèle de point .....	10
Sélecteur de tension supérieure .....	22
Stabiliser la machine .....	9
Surpiqûres .....	26
Système de réglage de fil rapide .....	20

## T

Tableau de combinaisons de fils, d'aiguilles et de tissus	24
Tension du fil .....	22
Terminer la couture .....	26

## U

Utilisation de la pédale du rhéostat .....	7
Utiliser l'enfile-aiguille .....	19