

"IMPORTANT SAFETY INSTRUCTIONS"

When using this machine, basic safety precautions should always be taken ,
including the following:

"Read all instructions before using."

DANGER — To reduce the risk of electric shock:

1. The machine should never be left unattended when plugged in. Always unplug this machine from the electrical outlet immediately after using and before cleaning.
2. Always unplug before changing the light bulb.
Replace bulb with same type rated 15 watts.

WARNING — To reduce the risk of burns, fire, electric shock, or injury to persons:

1. Do not allow this machine to be used as a toy. Close attention is necessary when the machine is used by or near children.
2. Use this machine only for its intended use as described in this manual. Use only accessories recommended by the manufacturer as contained in this manual.
3. Never operate this machine if it has a damaged cord or plug, if it is not working properly, if it has been dropped or damaged, or dropped into water. Return the machine to the nearest authorized dealer or service center for examination, repair, electrical or mechanical adjustment.
4. Never operate the machine with any air openings blocked. Keep ventilation openings of the machine and foot control free from the accumulation of lint, dust, and loose cloth.
5. Never drop or insert any object into any opening.
6. Do not use outdoors.
7. Do not operate where aerosol (spray) products are being used or where oxygen is being administered.
8. To disconnect, turn the main switch to the symbol "O" position which represents off, then remove plug from outlet.
9. Do not unplug by pulling on cord. To unplug, grasp the plug, not the cord.
10. Keep fingers away from all moving parts. Special care is required around the machine needle.
11. Always use the proper needle plate. The wrong plate can cause the needle to break.
12. Do not use bent needles.
13. Do not pull or push fabric while stitching. It may deflect the needle causing it to break.
14. Switch the machine to the symbol "O" position when making any adjustments in the needle area, such as threading needle, changing needle, threading bobbin, or changing the presser foot, and the like.
15. Always unplug the machine from the electrical outlet when removing covers, lubricating, or when making any of the user service adjustments mentioned in the instruction manual.
16. The machine is not intended for use by young children or infirm persons without supervision.
17. Young children should be supervised to ensure that do not play with this machine.

"SAVE THESE INSTRUCTIONS"

"This machine is intended for household use."

“IMPORTANTES INSTRUCCIONES DE SEGURIDAD”

Cuando se usa una máquina de coser, debe seguirse unas precauciones básicas y que vienen incluidas a continuación.

“Leer las instrucciones antes de usar”

PELIGRO — Para reducir el riesgo de una descarga eléctrica.

1. La máquina no debe dejarse nunca desatendida mientras esté conectada. Desconectar la máquina de la red eléctrica inmediatamente después de su uso y antes de limpiarla.
2. Antes de cambiar la bombilla, asegúrese siempre de que la máquina de coser está apagada. Cambie la bombilla por otra del mismo tipo de 15 W.

CUIDADO — Para reducir el riesgo de quemaduras, fuego, descargas eléctricas o causar daños a personas.

1. No usar la máquina como un juguete. Prestar atención si fuese necesario cuando la máquina está siendo usada por niños o cerca de ellos.
2. Usar la máquina de coser solamente como se describe en este manual. Usar únicamente los accesorios recomendados por el fabricante y que vienen especificados en este manual.
3. Nunca haga funcionar la máquina de coser si el cordón de alimentación o la clavija están deteriorados, si no funciona correctamente, si se ha caído o si estuvo mojada. Entregar la máquina de coser al centro de servicio autorizado más cercano para que la examinen, la reparen o hagan los ajustes eléctricos o mecánicos que correspondan.
4. No usar la máquina con los orificios de ventilación bloqueados. Mantener los orificios de ventilación de la máquina de coser y el pedal sin acumulación de polvo. Suciedad y restos de tejido.
5. No introducir no insertar objetos en los orificios de ventilación.
6. No usar al aire libre.
7. No usar mientras se estén utilizando productos aerosoles (spray) o en lugares donde se esté administrando oxígeno.
8. Para desconectar, girar el interruptor hasta la posición del símbolo “O” que representa off, luego desconectar el enchufe de la red.
9. Nunca desconectar el enchufe tirando del cable. Para desconectar la máquina, tirar de la clavija y no del cable.
10. Mantener los dedos alejados de todas las partes móviles de la máquina. Tener un cuidado especial con la aguja.
11. Usar siempre la placa de agujas apropiada. Una placa de agujas impropia puede producir la rotura de la aguja.
12. No usar agujas torcidas.
13. No presionar ni tirar del tejido mientras se está cosiendo. Esto podría doblar la aguja y romperla.
14. Apagar la máquina de coser, poniendo el interruptor principal en la posición cerrada (en “O”) cuando quiera realizar algún ajuste en el área de la aguja tal como enhebrar la aguja, cambiarla, bobinar la canilla, cambiar el prensatelas y operaciones similares.
15. Desconectar siempre la máquina de la red eléctrica cuando se retiren las tapas, para lubricar, o cuando quiera realizar algún tipo de ajuste mecánico tal como mencionado en el manual de instrucciones.
16. La máquina de coser no está pensada para el uso de los niños o personas enfermas sin supervisión.
17. Evite que los niños jueguen con la máquina de coser.

“CONSERVE ESTE MANUAL DE INSTRUCCIONES”
“Esta máquina de coser es para uso doméstico”

“IMPORTANTI ISTRUZIONI DI SICUREZZA”

Quando usate la macchina per cucire, rispettate sempre le precauzioni di sicurezza, incluso quanto qui di seguito specificato.

“Leggete tutte le istruzioni prima dell’uso.”

PERICOLO – Per ridurre il rischio di shock elettrico.

1. La macchina per cucire non deve essere mai lasciata abbandonata quando la spina è inserita. Rimuovete sempre la spina della macchina per cucire subito dopo avere finito di lavorare e prima di procedere alla sua pulizia.
2. Staccare sempre la spina della macchina per cucire prima di procedere alla sostituzione della lampadina. Utilizzare una lampadina dello stesso tipo da 15 watt.

ATTENZIONE – Per ridurre il rischio di bruciateure, incendi, shock elettrico o danni alle persone.

1. Non permettete che venga usata come un giocattolo.
Fare molta attenzione quando la macchina viene usata vicino a bambini.
2. Usate questa macchina per cucire solo per l’uso cui è destinata, come descritto all’interno del manuale.
Usare solo accessori consigliati dal produttore, come specificato qui di seguito.
3. Non usate mai questa macchina da cucire nel caso la spina o il cavo di alimentazione risultassero danneggiati, oppure nel caso non funzionasse correttamente, fosse caduta o si fosse danneggiata, o fosse caduta nell’acqua. Riportate la macchina da cucire al più vicino rivenditore o centro di assistenza autorizzato per far eseguire un controllo, interventi di riparazione o regolazioni elettriche o meccaniche.
4. Non usate la macchina per cucire con le aperture dell’aria bloccate. Mantenere le aperture di ventilazione della macchina per cucire ed il reostato privi di fili, polvere o stoffa.
5. Non far cadere né inserire alcun oggetto in nessuna delle aperture.
6. Non usate la macchina all’aperto.
7. Non fate funzionare la macchina nel caso vengano usati prodotti aerosol (spray) o ossigeno.
8. Per scollegare, girate l’interruttore principale in posizione “O” (che significa OFF = spento), quindi togliete la spina dalla presa di corrente.
9. Non scollegate la spina tirandola dal cavo. Togliete la spina impugnando la spina stessa e non il cavo di alimentazione.
10. Tenete le dita lontano da tutte le parti in movimento, specialmente attorno all’ago della macchina per cucire.
11. Usate sempre la placca appropriata all’ago in uso. Una placca sbagliata potrebbe provocare la rottura dell’ago.
12. Non usate aghi piegati.
13. Non tirate o spingete il tessuto mentre cucite, poiché ciò potrebbe far piegare l’ago e quindi romperlo.
14. Spegnete la macchina da cucire spostando l’interruttore sulla posizione “O” quando eseguite qualsiasi operazione in prossimità dell’ago, come ad esempio l’infilatura o la sostituzione dell’ago, l’infilatura della spolina o la sostituzione del piedino premistoffa ed altre simili operazioni.
15. Disinserite sempre la spina di alimentazione della macchina da cucire dalla presa elettrica quando togliete i coperchi, lubrificate la macchina, oppure quando effettuate una qualunque delle operazioni di manutenzione citate nel manuale d’istruzioni.
16. La macchina da cucire non deve essere utilizzata dai ragazzi o dalle persone invalide senza controllo.
17. I ragazzi devono essere sorvegliati per evitare che giochino con la macchina da cucire.

“CONSERVATE QUESTE ISTRUZIONI”

“La presente macchina per cucire è destinata all’uso domestico.”

FOR USERS IN UK, EIRE, MALTA AND CYPRUS ONLY.

If this machine is fitted with a 3 pin non-rewireable BS plug then please read the following.

IMPORTANT (in the United Kingdom)

Main supply (AC 230/240V~, 50Hz)

DO NOT cut off the main plug from equipment. If the plug fitted is not suitable for the power point in your home or the cable is too short to reach a power point, then obtain an appropriate safety approved extension lead or consult your dealer.

BE SURE to replace the fuse only with an identical approved type, as originally fitted and to replace the fuse cover.

If none the less the main plug is cut off be sure to remove the fuse and dispose of the plug immediately, to avoid a possible shock hazard by inadvertent connection to the main supply.

IMPORTANT (in the other countries)

If the available socket outlet is not suitable for the plug supplied with this equipment, it should be cut off and an appropriate three pin plug fitted. With alternative plugs an approved fuse must be fitted in the plug.

NOTE: The plug severed from the main leads must be destroyed as a plug with bared flexible cords is hazardous if engaged in a live socket outlet. In the event of replacing the plug fuse, use a fuse approved by ASTA to BS 1362, i.e. carrying the  mark, rating as marked on plug.

Always replace the fuse cover. Never use plugs with the fuse cover omitted.

WARNING: DO NOT CONNECT EITHER WIRE TO THE EARTH TERMINAL WHICH IS MARKED WITH THE LETTER 'E', BY THE EARTH SYMBOL \perp OR COLOURED GREEN OR YELLOW.

The wires in this main lead are coloured in accordance with the following code:

Blue	Neutral
Brown	Live

As the colours of the wiring in the main lead of this appliance may not correspond with the coloured markings identifying the terminals in your plug, proceed as follows:

The wire which is coloured blue must be connected to the terminal which is marked with the letter 'N' or coloured black or blue.

The wire which is coloured brown must be connected to the terminal which is marked with the letter 'L' or coloured red or brown.

Connecting Plugs and Main Power / Sewing Light Switch

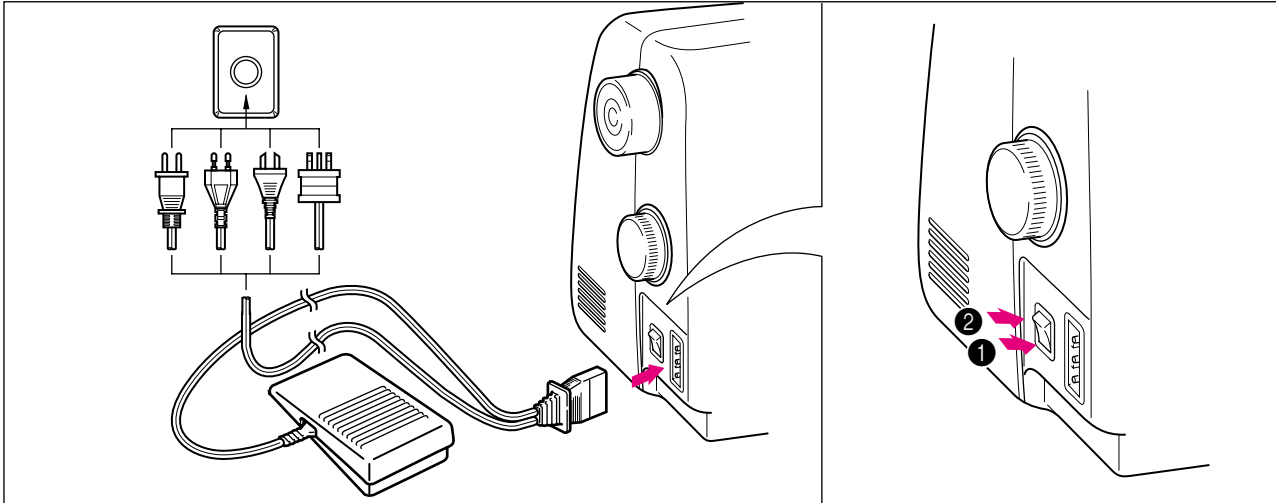

1. Connect the three-prong plug into the machine.
2. Connect the electrical supply plug into a wall outlet.

- When leaving the machine unattended, the main switch of the machine should be switched off or the plug must be removed from the socket outlet.

Turn on or off the switch for the main power and sew-light.

- ① Turn on
- ② Turn off

- When servicing the machine, or when removing covers or changing bulbs, the machine or the electrical set must be unplugged.

PLEASE READ BEFORE USING THIS MACHINE

For safe operation

1. Be sure to keep your eye on the needle while sewing. Do not touch the balance wheel, thread take-up, needle, or other moving parts.
2. Remember to turn off the power switch and unplug the cord when:
 - Operation is completed
 - Replacing or removing the needle or any other parts
 - A power failure occurs during use
 - Maintaining the machine
 - Leaving the machine unattended.
3. Do not store anything on the foot controller.
4. Plug the machine directly into the wall. Do not use extension cords.

For a longer service life

1. When storing this machine, avoid direct sunlight and high humidity locations. Do not use or store the machine near a space heater, iron, halogen lamp, or other hot objects.
2. Use only neutral soaps or detergents to clean the case. Benzene, thinner, and scouring powders can damage the case and machine, and should never be used.
3. Do not drop or hit the machine.
4. Always consult the operation manual when replacing or installing any assemblies, the presser feet, needle, or other parts to assure correct installation.

For repair or adjustment

In the event a malfunction occurs or adjustment is required, first follow the troubleshooting table in the back of the operation manual to inspect and adjust the machine yourself. If the problem persists, please consult your local authorized dealer.

LEA ESTE MANUAL ANTES DE USAR ESTA MÁQUINA

Para un funcionamiento seguro

1. Esté siempre atento a la aguja cuando cosa. No toque la polea, el tirahilo, la aguja u otras piezas móviles.
2. Acuérdesse de apagar la máquina y desenchufarla de la corriente cuando:
 - Termine la labor
 - Recambie o retire la aguja y otras piezas
 - Ocurra un fallo eléctrico durante la costura
 - Realice tareas de mantenimiento
 - Deje la máquina desatendida
3. No deje ningún objeto encima del pedal.
4. Enchufe la máquina directamente a la toma de contacto de la pared. No utilice alargos.

Para un servicio más duradero

1. Evite exponer la máquina a la luz directa del sol y no la guarde en sitios húmedos. No utilice o guarde la máquina cerca de una fuente de calor, plancha, lámpara halógena u otros objetos candentes.
2. Utilice sólo detergentes o jabones neutros para limpiar la carcasa. Gasolina, diluyentes y polvos de limpieza pueden dañar la carcasa y la máquina; no los utilice nunca.
3. No deje caer o golpee la máquina.
4. Consulte siempre el manual de funcionamiento cuando tenga que reponer o instalar cualquier pieza, como el pie prensatela o la aguja. Así, asegurará una adecuada instalación.

Para reparaciones o ajustes

En el caso de que ocurra una malfunción o se requiera un reajuste, consulte primero la tabla de solución de problemas al final del manual de funcionamiento para inspeccionar y ajustar usted mismo la máquina. Si el problema continúa, recurra a su distribuidor autorizado local.

LEGGERE PRIMA DELL'USO DI QUESTA MACCHINA

Per un funzionamento sicuro

1. Mentre si cuce guardare sempre l'ago. Non toccare il volantino, il tendifilo, l'ago o le altre parti mobili.
2. Ricordarsi di spegnere l'interruttore generale e di staccare il cavo quando:
 - si è completata un'operazione
 - si sostituisce o si toglie l'ago o qualsiasi altro componente
 - si verifica un black-out durante l'uso
 - si esegue la manutenzione della macchina
 - si lascia la macchina incustodita
3. Non depositare oggetti sul comando a pedale.
4. Collegare la macchina direttamente a una presa a parete. Non impiegare prolunghie.

Per una maggiore durata

1. Riporre la macchina per cucire evitando luoghi esposti alla luce diretta del sole e con umidità elevata. Non utilizzarla o collocarla accanto a termosifoni, ferri da stiro, lampade alogene o altri oggetti caldi.
2. Per pulire la custodia, impiegare soltanto saponi o detergenti neutri. Benzene, solventi e polveri abrasive possono danneggiare sia la macchina che la custodia e vanno quindi evitati.
3. Fare attenzione a non far cadere la macchina.
4. Consultare sempre il presente manuale d'istruzione per sostituire o riparare i vari gruppi, il piedino premistoffa, l'ago o altre parti, in modo da garantire un'installazione corretta.

Per riparazioni o regolazioni

In caso di cattivo funzionamento o qualora si renda necessaria la regolazione di alcuni elementi, in primo luogo controllare e regolare la macchina autonomamente seguendo la tabella di identificazione guasti riportata sul retro del manuale d'istruzione. Se il problema non viene risolto, contattare il più vicino centro di assistenza autorizzato.

TABLE OF CONTENTS

KNOWING YOUR SEWING MACHINE

PRINCIPAL PARTS	1
ACCESSORIES	3
Optional Accessories	3
OPERATING YOUR SEWING MACHINE	5
Connecting Plugs	5
Main Power/Sewing Light Switch	7
Foot Controller	8
Checking the Needle	9
Replacing the Needle	9
Changing the Presser Foot	11
Flat Bed Attachment	12
VARIOUS CONTROLS	13
Pattern Selection Dial	13
Recommended Lengths for Stitches	15
Stitch Length Dial	24
Reverse Sewing Lever	26
Converting to Free-arm Style	27
THREADING THE MACHINE	28
Winding the Bobbin	28
Lower Threading	31
Upper Threading	33
Drawing Up Lower Thread	35
Twin Needle Sewing	36
Thread Tension	38
FABRIC/THREAD/NEEDLE COMBINATIONS	39

STRAIGHT AND ZIGZAG STITCHING

PLEASE READ BEFORE SEWING	41
Straight Stitching	42
Zigzag Stitching	45

BUILT-IN STITCHES

Blind Hem Stitching	46
Shell Tuck Stitching	47
Elastic Stitching	48
Double Action Stitching	49
Scallop Stitching	50
Decorative Stitching	51
Patchwork	52
Overedge Stitching	53
Feather Stitching	54
Triple Zigzag Stretch Stitching	54

BUTTONHOLE AND BUTTON SEWING

Making a Buttonhole (For 1-step BH Type)	55
Odd-shaped buttons that do not fit into the button holder plate	57
Making a Buttonhole (For 4-step BH Type)	58
Buttonhole Fine Adjustment	61
Button Sewing	64

USING ATTACHMENTS AND APPLICATIONS

Zipper Insertion	65
Gathering	65
Darning	67
Appliqués	68
Monogramming and Embroidering	69
OPTIONAL ACCESSORIES	
Using the Walking Foot	71
Using the Spring-action Quilting Foot	73
Using the 1/4-Inch Quilting Foot	75

MAINTENANCE

Changing the Light Bulb	77
Cleaning	79
Performance Check List	81
Repacking the Machine	87

INDEX

CONTENIDO

CONOZCA SU MÁQUINA DE COSER

ELEMENTOS PRINCIPALES	2
ACCESORIOS	4
Accesorios opcionales	4
FUNCIONAMIENTO DE LA MÁQUINA DE COSER	6
Conexión de los enchufes	6
Interruptor principal/luz de cosido	7
Pedal	8
Verificación de la aguja	10
Cambio de la aguja	10
Cambio del prensatelas	11
Plataforma	12
DISTINTOS MANDOS	14
Selector de puntadas	14
Largo recomendado para cada puntada	18
Selector de largo de puntada	25
Pulsador de retroceso	26
Conversión en modalidad de brazo libre	27
ENHEBRADO DE LA MÁQUINA	28
Bobinado de la canilla	28
Enhebrado inferior	32
Enhebrado superior	34
Levantar el hilo inferior	35
Costura con aguja doble	36
Tensión de los hilos	38
COMBINACIONES DE TEJIDO/HILO/AGUJA	39

PUNTADAS RECTAS Y ZIGZAG

LEA ESTO POR FAVOR ANTES DE COSER	41
Puntadas rectas	42
Puntadas zigzag	45

PUNTADAS INCORPORADAS

Puntadas invisibles	46
Puntada ondas	47
Puntada elástica	48
Puntada de acción doble	49
Puntada festón	50
Puntadas decorativas	51
Patchwork	52
Puntada por encima de la orilla	53
Puntada pluma	54
Triple puntada zigzag elástica	54

OJALES Y COSTURA DE BOTONES

Para coser ojales (Para tipo BH en una operación)	56
Botones con formas extrañas que no caben en el soporte del botón	57
Para coser ojales (Para tipo BH en cuatro operaciones)	58
Ajuste fino de los ojales	62
Costura de botones	64

USO DE ACCESORIOS Y APLICACIONES

Inserción de cremalleras	66
Fruncido	66
Zurcido	67
Aplicaciones	68
Monogramas y bordados	70
ACCESORIOS OPCIONALES	
Utilización del pie caminante	72
Utilización del prensatelas	
enguatador accionado por muelle	74
Utilización del prensatela para respunte 1/4	76

MANTENIMIENTO

Cambio de la bombilla	78
Limpieza	80
Listado de posibles incidencias	83
Embalaje de la máquina	87

ÍNDICE

INDICE DEGLI ARGOMENTI

CONOSCERE LA MACCHINA DA CUCIRE

PARTI PRINCIPALI	2
ACCESSORI	4
Accessori opzionali	4
FUNZIONAMENTO DELLA MACCHINA DA CUCIRE	6
Collegamento elettrico	6
Interruttore principale/luce area di lavoro	7
Reostato a pedale	8
Controllo dell'ago	10
Sostituzione dell'ago	10
Sostituzione del piedino premistoffa	11
Scomparto piano	12
DISPOSITIVI DI CONTROLLO	14
Selettore dei punti	14
Lunghezze dei punti consigliate	21
Selettore della lunghezza del punto	25
Leva di cucitura di ritorno	26
Cucitura a braccio libero	27
PROCEDURE DI INFILATURA	28
Avvolgimento del rocchetto	28
Infilatura inferiore	32
Infilatura superiore	34
Tiraggio del filo inferiore	35
Cucitura con ago gemello	36
Tensione del filo	38
COMBINAZIONE TESSUTO/FILO/AGO	40

CUCITURA CON PUNTO DIRITTO E ZIG-ZAG

LEGGERE PRIMA DI CUCIRE	41
Punto diritto	42
Punto zigzag	45

PUNTI INCORPORATI

Punto orlo invisibile	46
Punto conchiglia	47
Punto elastico	48
Punto doppio	49
Punto smerlo	50
Punto decorativo	51
Lavori di patchwork	52
Rifinitura a soprappiglio	53
Punto piuma	54
Punto zigzag triplo	54

OCCHIELLI E BOTTONI

Esecuzione di un occhiello (per il tipo BH a 1 operazione)	56
Bottoni di forma strana che non si adattano nella placca per bottoni	57
Esecuzione di un occhiello (per il tipo BH a 4 operazioni)	58
Regolazione della densità dei punti dell' occhiello	62
Cucitura di bottoni	64

GUARNIZIONI E APPLICAZIONI

Applicazione di cerniere	66
Arricciature	66
Rammendo	67
Applicazioni	68
Monogrammi e ricami	70
ACCESSORI OPZIONALI	
Utilizzazione del piedino semovente	72
Utilizzazione del piedino per trapunte azionato a molla	74
Utilizzazione del piedino per patchwork	76

MANUTENZIONE

Sostituzione della lampadina	78
Pulizia	80
Tabella di controllo del funzionamento	85
Imballaggio della macchina	87

INDICE

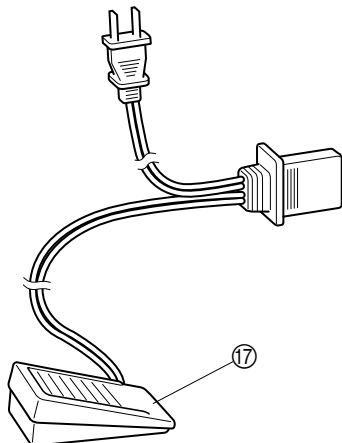
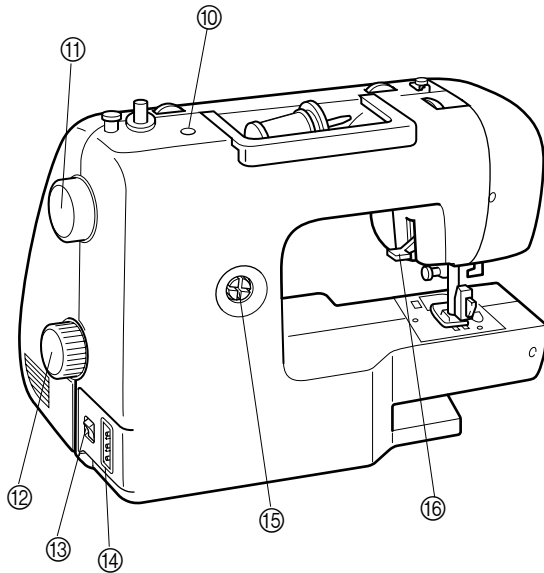
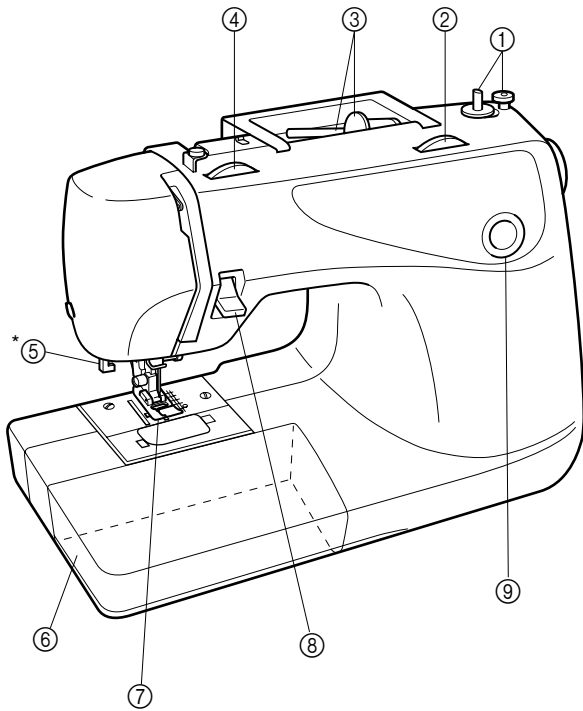

PRINCIPAL PARTS

- ① **BOBBIN WINDER (Page 28)**
Winds the thread onto the bobbin to be used for the lower thread.
- ② **STITCH LENGTH DIAL (Page 13, 24)**
Controls the length of the stitches.
- ③ **SPOOL PIN AND SPOOL CAP (Page 28, 33)**
- ④ **UPPER TENSION CONTROL DIAL (Page 38)**
Controls the tension of the upper thread.
- ⑤ **BUTTONHOLE LEVER (Page 55)**
* Not available on models XL-6040, XL-6041, XL-6042, and XL-6043.
- ⑥ **FLAT BED ATTACHMENT WITH ACCESSORY COMPARTMENT (Page 12, 27)**
- ⑦ **ZIGZAG PRESSER FOOT (Page 3, 11)**
- ⑧ **REVERSE SEWING LEVER (Page 26)**
Push for stitching in the reverse direction.
- ⑨ **PATTERN INDICATION WINDOW (Page 13)**
Shows the stitch number to be performed.
- ⑩ **HOLE FOR VERTICAL SPOOL PIN (Page 37)**
Used to hold a second spool of thread for twin needle sewing.
- ⑪ **BALANCE WHEEL**
- ⑫ **PATTERN SELECTION DIAL (Page 13)**
Turn in either direction to select the desired stitch.
- ⑬ **MAIN POWER/SEWING LIGHT SWITCH (Page 7)**
Turn on/off the main power/sewing light switch.
- ⑭ **FOOT CONTROLLER JACK (Page 5)**
Insert the foot controller plug for operation and connect the machine to the power supply.
- ⑮ **BUTTONHOLE FINE ADJUSTMENT SCREW (Page 61)**
- ⑯ **PRESSER FOOT LEVER (Page 33)**
- ⑰ **FOOT CONTROLLER (Page 8)**
Used to control sewing speed/start and stop.

ELEMENTOS PRINCIPALES

- ① **DISPOSITIVO DE BOBINADO DE LA CANILLA (Página 28)**
Hace bobina para la canilla que va a ser utilizada como hilo inferior.
- ② **SELECTOR DE LARGO DE PUNTADA (Página 14, 25)**
Controla el largo de las puntadas.
- ③ **EJE DEL CARRETE Y PORTA CARRETES (Página 28, 34)**
- ④ **DISCO DE CONTROL DE LA TENSIÓN SUPERIOR (Página 38)**
Controla la tensión del hilo superior.
- ⑤ **PALANCA DE OJALES (Página 56)**
* No disponible en los modelos XL-6040, XL-6041, XL-6042, and XL-6043.
- ⑥ **PLATAFORMA CON COMPARTIMENTO DE ACCESORIOS (Página 12, 27)**
- ⑦ **PRENSATELAS ZIGZAG (Página 4, 11)**
- ⑧ **PULSADOR DE RETROCESO (Página 26)**
Apriete el pulsador para coser hacia atrás.
- ⑨ **INDICADOR DE PUNTADA (Página 14)**
Muestra el número de puntada que se debe realizar.
- ⑩ **ORIFICIO PARA EL PORTABOBINAS VERTICAL (Página 37)**
Sirve para poner un segundo carrete de hilo para coser con una aguja doble.
- ⑪ **RUEDA MANUAL/POLEA**
- ⑫ **SELECTOR DE PUNTADAS (Página 14)**
Gírelo en cualquier sentido para seleccionar la puntada deseada.
- ⑬ **INTERRUPTOR PRINCIPAL/LUZ DE COSIDO (Página 7)**
Encienda/apague el interruptor principal/luz de cosido.
- ⑭ **RECEPTÁCULO DEL PEDAL (Página 6)**
Inserte la clavija del pedal para que éste funcione y enchufe la máquina a la fuente de alimentación.
- ⑮ **TORNILLO DE AJUSTE FINO DE LOS OJALES (Página 62)**
- ⑯ **PALANCA DEL PRENSATELAS (Página 34)**
- ⑰ **PEDAL (Página 8)**
Se utiliza para controlar la velocidad, el inicio y el final del cosido.

PARTI PRINCIPALI

- ① **DISPOSITIVO DI AVVOLGIMENTO SPOLINA (Pagina 28)**
Per avvolgere il rocchetto con il filo da utilizzare inferiormente.
- ② **SELETTORE DELLA LUNGHEZZA DEL PUNTO (Pagina 14, 25)**
Permette di regolare la lunghezza dei punti.
- ③ **PORTAROCCHETTO E FERMAROCCHETTO (Pagina 28, 34)**
- ④ **REGOLATORE DI TENSIONE SUPERIORE (Pagina 38)**
Consente di regolare la tensione del filo superiore.
- ⑤ **LEVA DELL'OCCHIELLO (Pagina 56)**
* Non disponibile sui modelli XL-6040, XL-6041, XL-6042 e XL6043.
- ⑥ **SCOMPARTO PIANO CON ACCESSORI (Pagina 12, 27)**
- ⑦ **PIEDINO PREMISTOFFA A ZIGZAG (Pagina 4, 11)**
- ⑧ **LEVA DI CUCITURA DI RITORNO (Pagina 26)**
Premerlo per eseguire cuciture a marcia indietro.
- ⑨ **FINESTRELLA INDICATORE PUNTO (Pagina 14)**
Mostra il numero del punto da eseguire.
- ⑩ **FORO PER PORTAROCCHETTO VERTICALE (Pagina 37)**
Sostiene un secondo rocchetto di filo per cuciture con ago gemello.
- ⑪ **VOLANTINO**
- ⑫ **SELETTORE DEI PUNTI (Pagina 14)**
Ruotarlo in entrambe le direzioni per selezionare il punto desiderato.
- ⑬ **INTERRUPTORE PRINCIPALE/LUCE AREA DI LAVORO (Pagina 7)**
Per accendere e spegnere la macchina da cucire e allo stesso tempo la luce dell'area di lavoro.
- ⑭ **PRESA DEL REOSTATO A PEDALE (Pagina 6)**
Inserirvi la spina del reostato per mettere in funzione la macchina da cucire e collegare la macchina alla presa di corrente.
- ⑮ **VITE DELL'EQUILIBRATORE DELL'OCCHIELLO (Pagina 62)**
- ⑯ **LEVA DEL PIEDINO PREMISTOFFA (Pagina 34)**
- ⑰ **REOSTATO A PEDALE (Pagina 8)**
Utilizzato per controllare la velocità, l'avviamento e l'arresto della macchina per cucire.

① X59370-051

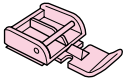

② SA156
XA5539-051

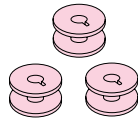

③ X57117-051

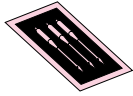

④ X57521-001

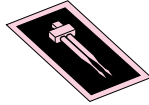

⑤ XA4911-151
(XL-6060, XL-6061, XL-6062,
XL-6063, XL-6050, XL-6051,
XL-6052, XL-6053)

X59369-251
(XL-6040, XL-6041,
XL-6042, XL-6043)

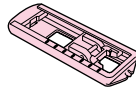
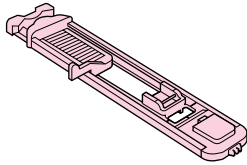

⑥ 130012-054

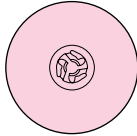

⑦ 130013-054



⑧ X59476-051

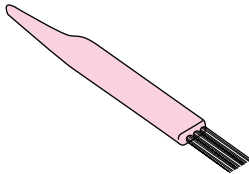

⑨ 130920-051

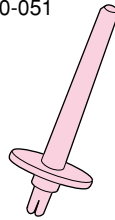

⑩ X55467-051

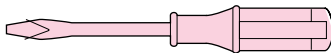

⑪ X54243-001

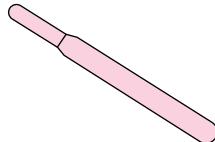

⑫ XA3442-151

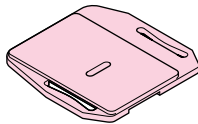

⑬ X53984-054

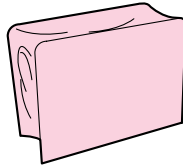

① SA107
XA8319-002

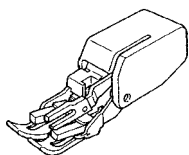

② SA129
X81021-002

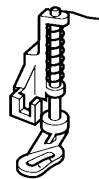

③ SA125
X80980-002

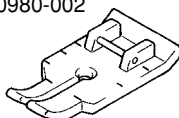

ACCESSORIES

- ① Zipper Foot (1 pc.)
- ② Bobbin (3 pcs.) SA156 (For U.S.A)
XA5539-051 (For other countries)
Replacements (10-piece set)
- ③ Needle Pack (Regular Single Needle No. 14) (3 pcs.)
- ④ Twin Needle (1 pc.)
- ⑤ Buttonhole Foot (1 pc.)
- ⑥ Spool Cap (Large) (1 pc.)
- ⑦ Spool Cap (Small) (1 pc.)
- ⑧ Cleaning Brush (1 pc.)
- ⑨ Extra Spool Pin (1 pc.)
- ⑩ Screwdriver (1 pc.)
- ⑪ Seam Ripper (1 pc.)
- ⑫ Darning Plate (1pc.)
- ⑬ Dust Cover (1pc.)

Parts Code for Zigzag Presser Foot: X51953-051
 Parts Code for Spool Cap (Medium): X55260-153

Foot Controller: Model N

Parts Code: J00360-051 (110/120V Area)
 XA6400-051 (220/240V Area)
 XA6402-051 (U.K.)
 XA6404-051 (Australia, New Zealand)
 XA6434-051 (110/220V Dual Ara)

NOTE (For U.S.A. only):

Foot Controller: Model N

Parts Code: J00360-051 (110/120V Area)

This foot controller can be used for Model XL-6060, XL-6061, XL-6062, XL-6063, XL-6050, XL-6051, XL-6052, XL-6053, XL-6040, XL-6041, XL-6042, XL-6043.

The above accessories are stored in the flat bed attachment. These accessories have been designed to help complete most sewing tasks.

Optional Accessories

- ① Walking Foot SA107 (For U.S.A)
XA8319-002 (For other countries)
- ② Springaction Quilting Foot SA129 (For U.S.A)
X81021-002 (For other countries)
- ③ 1/4-Inch Quilting Foot SA125 (For U.S.A)
X80980-002 (For other countries)

NOTE:

The content of accessories depends on model.

ACCESORIOS

- ① Pata de cremalleras (1 pza)
- ② Canilla (3 pzas) SA156 (para EE UU)
XA5539-051 (para otros países)
Recambios (paquete de 10 piezas)
- ③ Paquete de agujas (agujas simples normales No 14) (3 pzas)
- ④ Aguja doble (1 pza)
- ⑤ Prensateles para ojales (1 pza)
- ⑥ Tope para carretes (grande) (1 pza)
- ⑦ Tope para carretes (pequeño) (1 pza)
- ⑧ Cepillo (1 pza)
- ⑨ Porta carretes extra (1 pza)
- ⑩ Destornillador (1 pza)
- ⑪ Cortador para abrir costuras (1 pza)
- ⑫ Placa de zurcir (1 pza)
- ⑬ Funda guardapolvo (1 pza)

Código del prensateles para la puntada zigzag: X51953-051

Código del prensateles para la tope para carretes (mediana):

X55260-153

Pedal: Modelo N

Códigos: J00360-051 (110/120 V Área)

XA6400-051 (220/240 V Área)

XA6402-051 (RU)

XA6404-051 (Australia y Nueva Zelanda)

XA6434-051 (110/220 V Área Dual)

NOTA (sólo para EE UU):

Pedal: modelo N

Código: J00360-051 (110/120 V Área)

Este pedal puede utilizarse para el modelo de máquina de coser XL-6060, XL-6061, XL-6062, XL-6063, XL-6050, XL-6051, XL-6052, XL-6053, XL-6040, XL-6041, XL-6042, XL-6043.

Los accesorios anteriores están almacenados en la mesa extensible. Han sido diseñados para ayudar en la realización de la mayoría de tareas de cosido.

Accesorios opcionales

- ① Pie caminante SA107 (para EE UU)
XA8319-002 (para otros países)
- ② Prensateles enguatador SA129 (para EE UU)
X81021-002 (para otros países)
- ③ Prensateles para respunte 1/4 SA125 (para EE UU)
X80980-002 (para otros países)

NOTA:

El contenido de los accesorios depende del modelo.

ACCESSORI

- ① Piedino per cerniere (1 pz.)
- ② Spoline (3 pz.) SA156 (Per USA)
XA5539-051 (Per gli paesi)
Sostituzioni (set di 10 pezzi)
- ③ Confezione di aghi (ago singolo normale N° 14) (3 pz.)
- ④ Ago gemello (1 pz.)
- ⑤ Piedino per occhielli (1 pz.)
- ⑥ Fermarocchetto (grande) (1 pz.)
- ⑦ Fermarocchetto (piccolo) (1 pz.)
- ⑧ Spazzolino (1 pz.)
- ⑨ Portarocchetto ausiliario (1 pz.)
- ⑩ Cacciavite (1 pz.)
- ⑪ Taglia-asole (1 pz.)
- ⑫ Placca di rammendo (1 pz.)
- ⑬ Copertura antipolvere (1 pz.)

Codice parte per il piedino per cerniere: X51953-051

Codice parte per il Fermarocchetto (medio): X55260-153

Reostato a pedale: Modello N

Codice parte: J00360-051 (paesi con corrente elettrica a 110/120V)

XA6400-051 (paesi con corrente elettrica a 220/240V)

XA6402-051 (Regno Unito)

XA6404-051 (Australia, Nuova Zelanda)

XA6434-051 (paesi con doppia corrente elettrica a 110/220V)

NOTA (Solo USA):

Reostato a pedale: modello N

Codice parte: J00360-051 (paesi con corrente elettrica a 110/120V)

Questo reostato a pedale può essere utilizzato per macchina da cucire modello XL-6060, XL-6061, XL-6062, XL-6063, XL-6050, XL-6051, XL-6052, XL-6053, XL-6040, XL-6041, XL-6042, XL-6043.

Gli accessori a corredo della macchina si trovano nell'apposito contenitore posto all'interno del piano di lavoro. Questi accessori sono stati studiati per aiutare chi cuce ad eseguire una vasta gamma di lavori.

Accessori opzionali

- ① Piedino semovente SA107 (Per USA)
XA8319-002 (Per gli paesi)
- ② Piedino per trapunte azionato a molla SA129 (Per USA)
X81021-002 (Per gli paesi)
- ③ Piedino per patchwork SA125 (Per USA)
X80980-002 (Per gli paesi)

NOTA:

Il contenuto degli accessori dipende dai modelli.

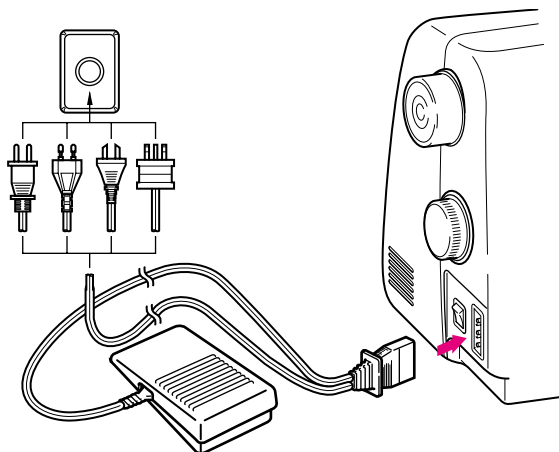

OPERATING YOUR SEWING MACHINE

Connecting Plugs

1. Connect the power cord plug into the machine.
2. Connect the power supply plug into a wall outlet.

CAUTION

1. When leaving the machine unattended, the main switch of the machine should be switched off or the plug must be removed from the socket-outlet.
2. When servicing the machine, or when removing covers or changing bulbs, the machine or the electrical set must be unplugged.
3. For U.S.A. only
This appliance has a polarized plug (one blade wider than the other). To reduce the risk of electric shock, this plug is intended to fit in a polarized outlet only one way. If the plug does not fit fully in the outlet, reverse the plug. If it still does not fit, contact a qualified electrician to install the proper outlet. Do not modify the plug in any way.

⚠ WARNING

- Use only regular household electricity for the power source. Using other power sources may result in fire, electric shock, or damage to the machine.
- Turn off the main power and remove the plug in the following circumstances:
 - When you are away from the machine
 - After using the machine
 - When the power fails during use
 - When the machine does not operate correctly due to a bad connection or a disconnection
 - During electrical storms

⚠ CAUTION

- Do not use extension cords or multi-plug adapters with many other appliances plugged in to them. Fire or electric shock may result.
- Do not touch the plug with wet hands. Electric shock may result.
- When unplugging the machine, always turn off the main power first. Always grasp the plug to remove it from the outlet. Pulling on the cord may damage the cord, or lead to fire or electric shock.
- Do not allow the power cord to be cut, damaged, modified, forcefully bent, pulled, twisted, or bundled. Do not place heavy objects on the cord. Do not subject the cord to heat. These things may damage the cord and cause fire or electric shock. If the cord or plug is damaged, take the machine to your authorized dealer for repairs before continuing use.
- Unplug the power cord if the machine is not to be used for a long period of time. Otherwise a fire may result.

FUNCIONAMIENTO DE LA MÁQUINA DE COSER

Conexión de los enchufes

1. Conecte la clavija del cordón de alimentación a la máquina.
2. Conecte el enchufe de alimentación a una toma de corriente.

PRECAUCIÓN:

1. Si deja la máquina desatendida, debe apagar el interruptor principal de la corriente o desenchufar el cable de la toma de corriente.
2. Cuando repare la máquina, retire tapas o cambie la bombilla, desenchufe la máquina de la corriente.
3. Sólo para EE UU

Esta máquina está provista de un enchufe polarizado (un borne más ancho que el otro). Como medida de seguridad, existe una sola manera de introducir el enchufe en la toma de corriente. Si no puede introducir el enchufe a fondo en la toma de corriente, cambie de lado el enchufe. Si sigue sin poderlo introducir, póngase en contacto con un electricista cualificado para que le instale una toma de corriente adecuada. No intente modificar el enchufe.

⚠ AVISO

- Utilice sólo la corriente de casa normal para la alimentación de la máquina. El uso de otras fuentes de alimentación puede provocar incendio, descarga eléctrica o averías en la máquina.
- Apague la máquina y desenchufe el cable de la corriente en las siguientes situaciones:
 - Cuando esté alejado de la máquina
 - Después de usar la máquina
 - Cuando la alimentación se corta durante el funcionamiento
 - Si la máquina no funciona correctamente debido a una mala conexión o a una desconexión
 - Durante tormentas con relámpagos

⚠ PRECAUCIÓN

- No utilice cables de alargo ni adaptadores con demasiados aparatos conectados. Podría producirse un incendio o una descarga eléctrica.
- No toque el enchufe con las manos mojadas. Podría recibir una descarga eléctrica.
- Desenchufe siempre la máquina antes de desmontarla. Sujete siempre el enchufe para sacarlo de la toma de corriente. Si tira del cable, podría dañarlo o provocar un incendio o una descarga eléctrica.
- No corte, estropee, cambie, fuerce, doble, estire, tuerza o enrolle el cable. No apoye objetos pesados sobre el cable. No exponga el cable al calor. Todo esto podría estropear el cable y causar un incendio o una descarga eléctrica. Si el cable está estropeado, lleve la máquina a su distribuidor autorizado para que la repare antes de utilizarla de nuevo.
- Desenchufe el cable de la corriente si no va a utilizar la máquina durante un largo período de tiempo. De otra manera, podría producirse un incendio.

FUNZIONAMENTO DELLA MACCHINA DA CUCIRE

Collegamento elettrico

1. Inserire il connettore del cavo di alimentazione nella macchina da cucire.
2. Inserire la spina di alimentazione in una presa elettrica a muro.

ATTENZIONE

1. Quando si lascia la macchina incustodita, spegnere l'interruttore generale della macchina o scollegare la spina dalla presa a parete.
2. Quando si eseguono interventi di assistenza sulla macchina o quando si rimuovono le coperture o si sostituiscono le lampadine, scollegare la macchina da cucire dalla presa o togliere l'alimentazione elettrica alla macchina.

3. Solo per USA

Questa macchina è corredata di una spina di alimentazione polarizzata per corrente alternata (una spina dotata di uno spinotto più largo dell'altro). Come misura di sicurezza, questa spina può essere inserita nella presa in un solo senso. Se non si riesce ad inserire la spina fino in fondo, provare girando la spina. Se anche in questo caso la spina non entra nella presa, rivolgersi ad un elettricista per sostituire la presa con una adatta. Non smontare la spina polarizzata rendendo inefficace il dispositivo di sicurezza.

⚠ AVVERTENZA

- Utilizzare soltanto corrente derivante da una presa normale per uso domestico. L'uso di sorgenti di alimentazione diverse può provocare rischi di incendio, scossa elettrica o danni alla macchina.
- Spegnere la macchina e scollegare la spina nelle seguenti situazioni:
 - Quando si lascia incustodita la macchina
 - Dopo aver utilizzato la macchina
 - Se si verifica un'interruzione di corrente durante l'uso
 - Quando la macchina non funziona in modo corretto a causa di un collegamento errato o di un avvenuto scollegamento
 - Durante temporali con scariche elettriche

⚠ ATTENZIONE

- Non utilizzare cavi di prolunga o adattatori multi-presa con molteplici apparecchiature collegate contemporaneamente. Vi sono rischi di incendio o di scossa elettrica.
- Non toccare la spina con le mani umide. Vi sono rischi di scossa elettrica.
- Prima di scollegare la macchina dalla presa di corrente, spegnere sempre l'interruttore generale della macchina. Per scollegare il cavo, afferrare sempre la spina. Se si scollega il cavo agendo su di esso, possono verificarsi rischi di incendio o di scossa elettrica.
- Fare attenzione a non tagliare, danneggiare, modificare, piegare eccessivamente, tirare, attorcigliare o ingarbugliare il cavo. Non collocare oggetti pesanti sul cavo. Non esporre il cavo a sorgenti di calore. Tali condizioni possono danneggiare il cavo e causare rischi di incendio o di scossa elettrica. Se il cavo o la spina è danneggiato, portare la macchina presso un rivenditore autorizzato prima di continuare ad utilizzarla.
- Se la macchina da cucire deve restare a lungo inutilizzata, scollegare il cavo dalla presa di corrente. In caso contrario, vi sono rischi di incendio.

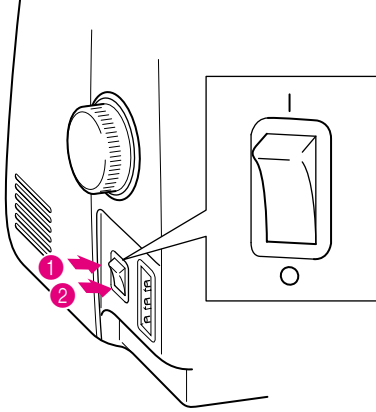

Main Power/Sewing Light Switch

This switch turns the main power/sewing light on or off.

- 1 Turn on (toward the "I" mark)
- 2 Turn off (toward the "O" mark)

Interruptor principal/luz de cosido

Este interruptor permite apagar y encender la máquina y la luz.

- 1 Encender (hacia la marca "I")
- 2 Apagar (hacia la marca "O")

Interruttore principale/luce area di lavoro

Questo interruttore accende e spegne sia la macchina che la luce dell'area di lavoro.

- 1 Acceso (verso il simbolo "I")
- 2 Spento (verso il simbolo "O")

Foot Controller

When the foot controller is depressed lightly, the machine will run at a low speed. When the pressure on the foot controller is increased, the machine's speed will increase. When pressure on the foot controller is released, the machine will stop. Care should be taken that nothing is placed on the foot controller when the machine is not in use.

① Foot controller

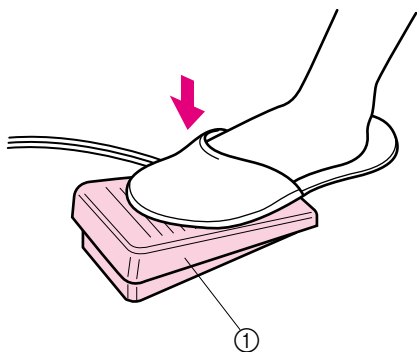

⚠ CAUTION

Do not allow fabric pieces and dust to collect in the foot controller. Doing so could cause a fire or an electric shock.

NOTE (For U.S.A. only):

Foot Controller: Model N

This foot controller can be used for Model XL-6060, XL-6061, XL-6062, XL-6063, XL-6050, XL-6051, XL-6052, XL-6053, XL-6040, XL-6041, XL-6042, XL-6043.

Pedal

Al presionar ligeramente el pedal, la máquina funcionará a baja velocidad. Al aumentar la presión, se incrementa también la velocidad de la máquina. Al soltar el pedal, la máquina se para. Asegúrese siempre de no poner ningún objeto sobre el pedal cuando la máquina no esté utilizada.

① Pedal

⚠ PRECAUCIÓN

Evite que trozos de tela y polvo entren en el pedal. De lo contrario, podría producirse un incendio o una descarga eléctrica.

NOTA (sólo para EE UU):

Pedal: modelo N

Este pedal puede utilizarse para el modelo de máquina de coser XL-6060, XL-6061, XL-6062, XL-6063, XL-6050, XL-6051, XL-6052, XL-6053, XL-6040, XL-6041, XL-6042, XL-6043.

Reostato a pedale

Premendo leggermente sul reostato, la macchina funzionerà a bassa velocità. Aumentando la pressione sul reostato, la velocità della macchina aumenterà. Sollevando il piede dal reostato, la macchina si fermerà. Si raccomanda di non appoggiare nessun oggetto sul reostato quando la macchina è inattiva.

① Reostato a pedale

⚠ ATTENZIONE

Non lasciare che ritagli di stoffa e accumuli di polvere si depositino nel comando a pedale. In caso contrario, potrebbero verificarsi rischi di incendio o di scossa elettrica.

NOTA (Solo per USA):

Reostato a pedale: modello N

Questo reostato a pedale può essere utilizzato per macchina da cucire modello XL-6060, XL-6061, XL-6062, XL-6063, XL-6050, XL-6051, XL-6052, XL-6053, XL-6040, XL-6041, XL-6042, XL-6043.

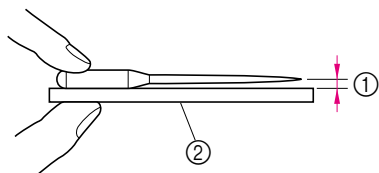
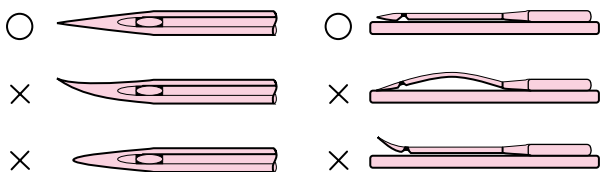

Checking the Needle

The sewing needle must always be straight and sharp for smooth sewing.

To Check the Needle Correctly:

To check the needle, place the flat side of the needle on a flat surface. Check the needle from the top and the sides. Throw away any bent needles.

- ① Parallel space
- ② Level surface (bobbin cover, glass, etc.)

* Place a level surface under the needle.

Replacing the Needle

⚠ CAUTION

- Turn the main power switch to OFF before changing the needle. If the main power is left on and foot controller is stepped on, the machine will start and injury may result.
- Use only sewing machine needles for home use. Other needles may bend or break and cause injury.
- Never sew with a bent needle. A bent needle will easily break and cause injury.

1. Remove the power supply plug from the outlet.
2. Raise the needle bar to its highest position.
3. Lower the presser foot.
4. Remove the needle by loosening the needle clamp screw.

- ① Presser foot lever

CAUTION

Do not loosen or tighten the needle clamp screw with a strong force, otherwise it may be damaged.

5. With the flat side of the needle facing the back, insert the new needle all the way to the top of the needle stopper (viewing window) in the needle clamp. Use a screwdriver to securely tighten the needle clamp screw.

- ② Needle stopper
- ③ Hole for setting needle
- ④ Flat side of needle

⚠ CAUTION

Be sure to push in the needle until it touches the stopper, and securely tighten the needle clamp screw with a screwdriver. If the needle is not completely inserted or the needle clamp screw is loose, the needle may break or the machine may be damaged.

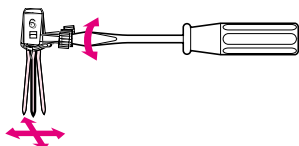
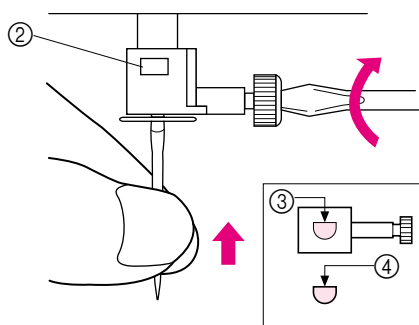
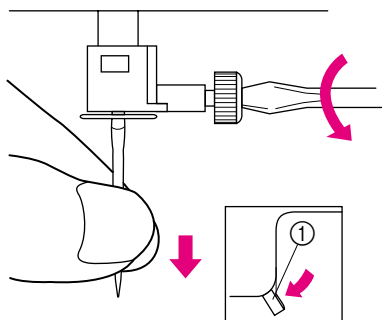

Verificación de la aguja

La aguja de costura siempre debe estar bien recta y afilada para una buena costura.

Para comprobar la aguja:

Para revisar la aguja, coloque la parte plana de la aguja sobre una superficie plana. Compruebe la aguja por la parte superior y los laterales. Tire las agujas que estén dobladas.

- ① Espacio paralelo
- ② Superficie plana (tapa de la bobina, cristal, etc.)

* Coloque la superficie plana debajo de la aguja.

Cambio de la aguja

⚠ PRECAUCIÓN

- Desenchufe la máquina de coser de la alimentación antes de cambiar la aguja. Si deja la máquina enchufada a la corriente y pisa el pedal, la máquina se pondrá en marcha y podría causar lesiones.)
- Utilice sólo agujas de máquina de coser para uso doméstico. Otras agujas podrían doblarse o romperse y causar lesiones.
- Nunca cosa con una aguja doblada. Una aguja doblada se rompe fácilmente y podría hacerle daño.

1. Retire el enchufe de alimentación de la toma de corriente.
2. Levante la barra de la aguja a su posición más alta.
3. Baje el prensatelas.
4. Retire la aguja, aflojando la abrazadera de la aguja.

- ① Palanca del prensatelas

PRECAUCIÓN

No apriete el tornillo de la presilla de la aguja. De lo contrario, podría estropear la aguja o la máquina.

5. Con la parte plana de la aguja mirando hacia la parte trasera de la máquina, inserte la nueva aguja hasta el final de la cavidad (mirilla) en la presilla de la aguja. Utilice el destornillador para apretar bien el tornillo de la presilla de la aguja.

- ② Cavidad
- ③ Orificio para la aguja
- ④ Parte plana de la aguja

⚠ PRECAUCIÓN

Asegúrese de empujar la aguja hasta que llegue al tope de la cavidad y apriete fuertemente el tornillo de la presilla de la aguja con un destornillador. Si la aguja no está completamente insertada o el tornillo de la presilla de la aguja está suelto, la aguja podría romperse o la máquina podría estropearse.

Controllo dell'ago

Per ottenere una cucitura scorrevole, l'ago utilizzato deve essere sempre ben diritto ed appuntito.

Per verificare che l'ago non sia piegato:

Per verificare l'ago, posizionare la parte piana dell'ago su una superficie piana. Osservare attentamente l'ago dalla parte superiore e sui lati. Gettare gli aghi che risultano piegati.

- ① Spazio parallelo
- ② Superficie piana (sportello spolina, vetro, ecc.)

* Posizionare l'ago su una superficie piana.

Sostituzione dell'ago

⚠ ATTENZIONE

- Prima di sostituire l'ago, spegnere la macchina portando l'interruttore su OFF. Se la macchina è accesa e viene premuto inavvertitamente il reostato a pedale la macchina inizierà a operare con possibili rischi di lesioni personali.
- Utilizzare esclusivamente aghi da macchina da cucire per uso domestico. Gli altri tipi di ago possono piegarsi o rompersi e provocare lesioni personali.
- Non cucire con un ago piegato. Gli aghi piegati possono rompersi facilmente e causare lesioni personali.

1. Disinserire la spina di alimentazione dalla presa di corrente.
2. Far salire la barra dell'ago fino alla sua posizione più alta.
3. Abbassare il piedino premistoffa.
4. Togliere l'ago allentando il morsetto dell'ago.

- ① Leva del piedino premistoffa

ATTENZIONE

Non applicare pressione sulla vite della ghiera di serraggio ago. In caso contrario, l'ago o la macchina potrebbe danneggiarsi.

5. Con il lato piatto dell'ago rivolto verso la parte posteriore della macchina, inserire completamente il nuovo ago sulla parte superiore dell'arresto per ago (finestra di visione) della ghiera di serraggio ago. Utilizzare un cacciavite per serrare saldamente la vite della ghiera di serraggio ago.

- ② Arresto per ago
- ③ Foro per inserimento ago
- ④ Lato piatto dell'ago

⚠ ATTENZIONE

Assicurarsi di spingere l'ago fino a farlo toccare l'arresto e serrare saldamente la vite con un cacciavite. Se l'ago non è completamente inserito o la vite della ghiera di serraggio ago è allentata, l'ago potrebbe rompersi o la macchina potrebbe danneggiarsi.

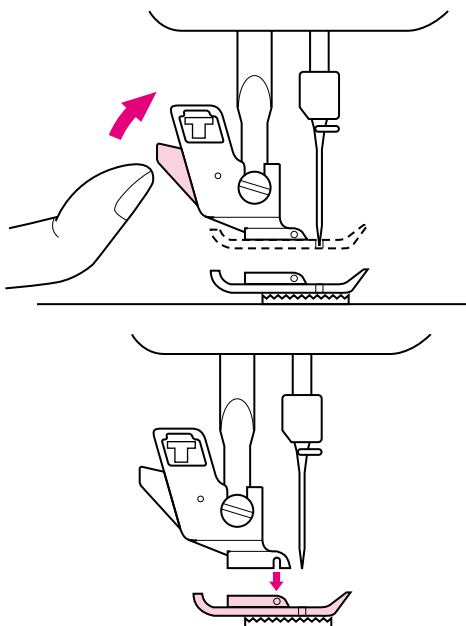

Changing the Presser Foot

⚠ CAUTION

- Always turn off the power before changing the presser foot. If the power is on and controller is stepped on, the machine will start and may cause injury.
- Always use the correct presser foot for the selected stitch pattern. If the wrong presser foot is used, the needle may strike the presser foot and bend or break, and may cause injury.
- Only use presser feet for this machine. Using other presser feet may lead to accident or injury.

It may be necessary to change the presser foot according to your sewing needs.

SNAP-ON TYPE

1. Raise the needle to its highest position by turning the balance wheel toward you (counter clockwise) and raise the presser foot lever.
2. Release the foot by raising the lever located at the back of the holder.
3. Place a different presser foot on the needle plate so that the bar on the presser foot is in line with the slot on the shank.
4. Lower the presser foot lever and fix the presser foot onto the shank. If the presser foot is in the correct location, the bar should snap in.

Cambio del prensatelas

⚠ PRECAUCIÓN

- Desenchufe siempre la máquina de la alimentación antes de cambiar el pie prensatela. Si la máquina de coser está enchufada a la corriente y pisa el pedal, la máquina se pondrá en funcionamiento y podría hacerse daño.
- Utilice siempre el pie prensatela adecuado para el pespunte seleccionado. Si utiliza un pie prensatela inadecuado, la aguja podría chocar contra el pie prensatela y doblarse o romperse, lo que puede causar lesiones.
- Use el pie prensatela sólo para esta máquina de coser. Si usa otro pie prensatela, podría causar una avería o hacerse daño.

Según sus necesidades de costura, puede ser necesario cambiar el prensatelas.

TIPO DE ENGANCHE DE GOLPE

1. Levante la aguja a su posición más alta, girando la ruedecilla hacia usted (en el sentido contrario al de las manecillas de un reloj) y levante la palanca del prensatelas.
2. Suelte el prensatelas levantando la palanca que hay en la parte trasera del soporte.
3. Coloque otro prensatelas en la placa de agujas de tal forma que la barra del prensatelas quede alineada con la ranura del soporte.
4. Baje la palanca del prensatelas y fije el prensatelas en el soporte. Si el prensatelas está bien colocado, la barra debe engancharse de golpe.

Sostituzione del piedino premistoffa

⚠ ATTENZIONE

- Prima di sostituire il piedino premistoffa, spegnere sempre la macchina. Se la macchina è accesa e si preme inavvertitamente il reostato a pedale la macchina inizierà a operare con rischi di lesioni personali.
- Utilizzare sempre il piedino premistoffa appropriato per il motivo di punto selezionato. Se si utilizza un piedino premistoffa errato, l'ago potrebbe colpire il piedino e peggiorarsi o rompersi, con rischi di lesioni personali.
- Utilizzare esclusivamente piedini premistoffa studiati per questa macchina. L'uso di altri tipi di piedino può provocare danni o lesioni personali.

In base alle esigenze del lavoro da eseguire, può rendersi necessario sostituire il piedino premistoffa.

PIEDINO DI TIPO A SCATTO

1. Far salire l'ago fino alla sua posizione più alta girando il volantino verso se stessi (in senso antiorario) e sollevare la leva del piedino premistoffa.
2. Staccare il piedino sollevando la levetta situata dietro il gambo.
3. Posizionare il nuovo piedino sulla placca dell'ago in modo che il perno del piedino sia allineato rispetto alla scanalatura del gambo.
4. Abbassare la leva del piedino in modo che il piedino si innesti nel gambo. Se il piedino è nella posizione corretta, il perno scatterà in posizione.

Flat Bed Attachment

The accessories are stored in a compartment under the flat bed attachment cover, which can be opened by flipping it toward you.

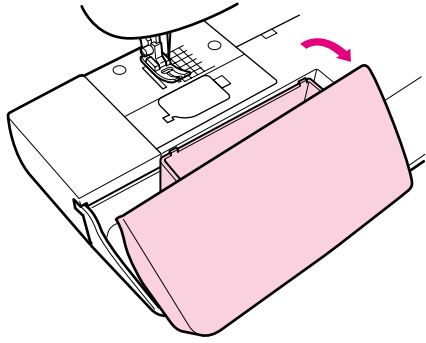

KNOWING YOUR SEWING MACHINE
CONOZCA SU MÁQUINA DE COSER
CONOSCERE LA MACCHINA DA CUCIRE

Plataforma

Los accesorios están almacenados en un compartimiento situado debajo de la tapa de la plataforma. Para abrir la tapa, tire de ella hacia usted.

Scomparto piano

Gli accessori si trovano nello scomparto sotto il coperchio del scomparto piano, che può essere aperto tirandolo verso sé stessi.

XL-6060
 XL-6061
 XL-6062
 XL-6063

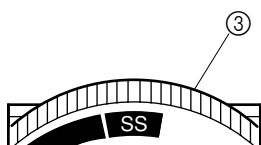
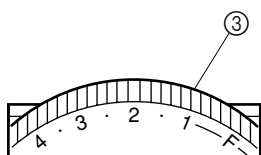
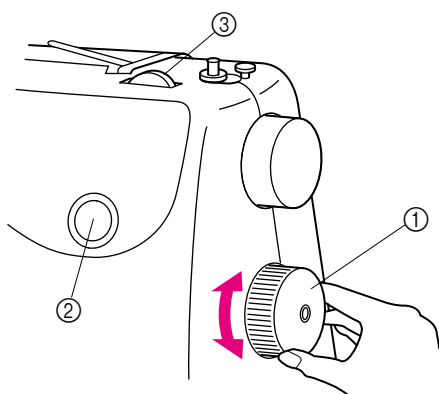
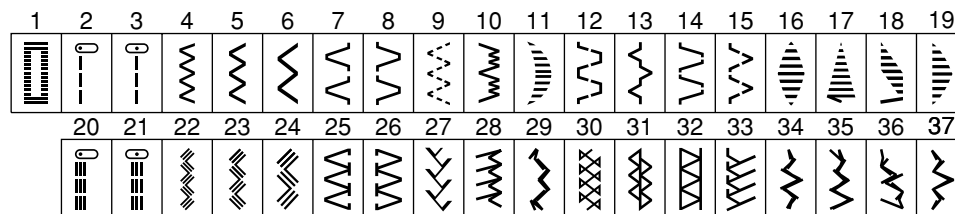

VARIOUS CONTROLS

Pattern Selection Dial

CAUTION

When you use the Pattern Selection Dial to select a pattern, turn the balance wheel to the front (counter-clockwise) by hand to set the needle in the highest position before selecting the pattern. If the needle is in the down position when the Pattern Selection Dial is turned, the needle, presser foot, or fabric may be damaged.

To select a stitch, simply turn the Pattern Selection Dial, located on the right side of the machine. The Pattern Selection Dial may be turned in either direction. The recommended lengths and the preset widths for each stitch are shown on the following page.

- ① Pattern selection dial
- ② Pattern number

The stitches that are available depend on the Stitch Length Dial setting. If the Stitch Length Dial is set between 0 and 4, any of the stitches in the top row can be selected. If the Stitch Length Dial is set to SS, any of the stitches in the bottom row can be selected.

- ③ Stitch length dial

(Model XL-6060, XL-6061, XL-6062, XL-6063, XL-6050, XL-6051, XL-6052, XL-6053)

NOTE:

Since the Pattern Selection Dial is not a continuous dial, it cannot be turned directly from the last stitch to the first one or from the first stitch to the last one. To select the first stitch when the last one is displayed or to select the last stitch when the first one is displayed, turn the Pattern Selection Dial in the opposite direction until the desired stitch is displayed.

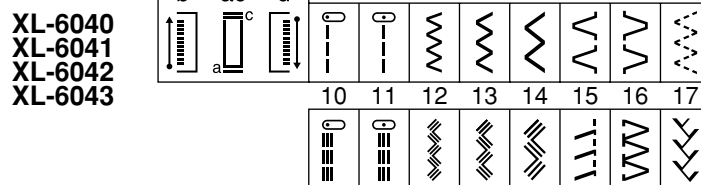
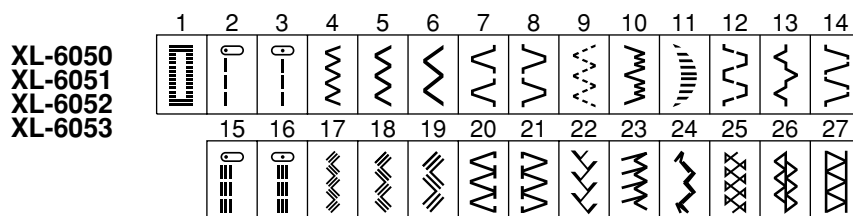

DISTINTOS MANDOS

Selector de puntadas

PRECAUCIÓN

Cuando utilice el selector de puntadas, antes de seleccionar la puntada gire la ruedecilla hacia delante (hacia la izquierda) con la mano para poner la aguja en la posición más alta. Si gira el selector de puntada con la aguja en la posición bajada, la aguja, el prensatelas o el tejido podrían dañarse.

Para seleccionar una puntada, sólo hace falta girar el selector de puntadas, situado en la derecha de la máquina. Este selector se puede girar en cualquier sentido. Las longitudes recomendadas y la anchura predeterminada para cada puntada se muestran en la página siguiente.

- ① Selector de puntadas
- ② Número de puntada

Las puntadas disponibles dependen de la posición del selector de largo de puntada. Si está situado entre 0 y 4, pueden seleccionarse todas las puntadas que aparecen en la fila superior. Si está situado en SS, pueden seleccionarse todas las puntadas que aparecen en la fila inferior.

- ③ Selector de largo de puntada

(Modelo XL-6060, XL-6061, XL-6062, XL-6063, XL-6050, XL-6051, XL-6052, XL-6053)

NOTA:

El selector de puntada no es un selector continuo, y, por tanto, no puede girarse directamente desde la última puntada hasta la primera o viceversa. Para seleccionar la primera puntada cuando está seleccionada la última, o viceversa, gire el selector de puntada en sentido opuesto hasta que aparezca la puntada deseada.

DISPOSITIVI DI CONTROLLO

Selettore dei punti

ATTENZIONE

Quando si usa il selettore dei punti per selezionare un punto, girare il volantino verso il davanti (senso antiorario) con la mano per portare l'ago alla posizione più alta prima di selezionare il punto. Se l'ago si trova nella posizione abbassata quando si gira il selettore dei punti, l'ago, il piedino premistoffa o il tessuto possono essere danneggiati.

Per selezionare un determinato punto, ruotare verso sinistra o destra il selettore dei punti situato sul fianco destro della macchina. Le lunghezze consigliate e la larghezza preimpostata per ciascun punto sono indicate alla prossima pagina.

- ① Selettore dei punti
- ② Numero dei punti

I punti disponibili dipendono dalla regolazione della manopola della lunghezza del punto. Se la manopola è regolata tra 0 e 4, si può selezionare qualsiasi punto della fila superiore. Se la manopola è regolata su SS, si può selezionare qualsiasi punto della fila inferiore.

- ③ Manopola della lunghezza del punto



(Modello XL-6060, XL-6061, XL-6062, XL-6063, XL-6050, XL-6051, XL-6052, XL-6053)

NOTA:

Dato che il selettore dei punti non funziona in modo continuo, non può essere girato direttamente dall'ultimo punto al primo o dal primo punto all'ultimo. Per selezionare il primo punto quando è visualizzato l'ultimo, o per selezionare l'ultimo punto quando è visualizzato il primo, girare il selettore dei punti nella direzione opposta fino a quando non viene visualizzato il punto desiderato.



RECOMMENDED LENGTHS FOR STITCHES

(Model XL-6060, XL-6061, XL-6062, XL-6063)

PATTERN	STITCH NAME	PRESET WIDTH [mm(inch)]	RECOMMENDED LENGTH [mm(inch)]	INSTRUCTION MANUAL PAGE
	1-STEP AUTOMATIC BUTTONHOLE	5 (3/16)	F-1.5 (1/64-1/16)	55
	STRAIGHT STITCH (Left Needle Position)	—	1-4 (1/16-3/16)	42, 65, 67
	STRAIGHT STITCH (Center Needle Position)	—	1-4 (1/16-3/16)	42, 65, 67
	ZIGZAG STITCH	1.5 (1/16)	F-4 (1/64-3/16)	45, 64, 68, 69
	ZIGZAG STITCH	3.5 (1/8)	F-4 (1/64-3/16)	45, 64, 68, 69
	ZIGZAG STITCH	5 (3/16)	F-4 (1/64-3/16)	45, 64, 68, 69
	BLIND HEM STITCH	3 (1/8)	F-2 (1/64-1/16)	46
	SHELL TUCK STITCH	5 (3/16)	F-3 (1/64-1/8)	47
	ELASTIC STITCH	5 (3/16)	F-2.5 (1/64-3/32)	48
	STRETCH BLIND HEM STITCH	4 (3/16)	F-1.5 (1/64-1/16)	46
	SCALLOP STITCH	5 (3/16)	F-1.5 (1/64-1/16)	50
	DOUBLE ACTION STITCH BRIDGING STITCH RAMPART STITCH	5 (3/16)	F-3 (1/64-1/8)	49
	ELASTIC SHELL TUCK STITCH	5 (3/16)	F-3 (1/64-1/8)	53
	BEAD STITCH ARROWHEAD STITCH PARALLELOGRAM STITCH TRIANGLE STITCH	5 (3/16)	F-1 (1/64-1/16)	51
	TRIPLE STRETCH STITCH (Left Needle Position)	—	 Fixed 2.5 (3/32)	42
	TRIPLE STRETCH STITCH (Center Needle Position)	—	 Fixed 2.5 (3/32)	42
	TRIPLE ZIGZAG STRETCH STITCH	1.5 (1/16)	 Fixed 2.5 (3/32)	54
	TRIPLE ZIGZAG STRETCH STITCH	3.5 (1/8)	 Fixed 2.5 (3/32)	54
	TRIPLE ZIGZAG STRETCH STITCH	5 (3/16)	 Fixed 2.5 (3/32)	54
	ELASTIC OVERLOCK STITCH	3 (1/8)	 Fixed 2.5 (3/32)	53
	ELASTIC OVERLOCK STITCH	5 (3/16)	 Fixed 2.5 (3/32)	53
	FEATHER STITCH	5 (3/16)	 Fixed 2.5 (3/32)	54
	COMB STITCH	4 (3/16)	 Fixed 2.5 (3/32)	53
	DECORATIVE STITCH	5 (3/16)	 Fixed 2.5 (3/32)	51
	FAGOTING STITCH	5 (3/16)	 Fixed 2.5 (3/32)	52
	DECORATIVE STITCH	5 (3/16)	 Fixed 2.5 (3/32)	51
	DECORATIVE HEM STITCH	5 (3/16)	 Fixed 2.5 (3/32)	49
	DECORATIVE STITCH	5 (3/16)	 Fixed 2.5 (3/32)	51

RECOMMENDED LENGTHS FOR STITCHES

















(Model XL-6050, XL-6051, XL-6052, XL-6053)

PATTERN	STITCH NAME	PRESET WIDTH [mm(inch)]	RECOMMENDED LENGTH [mm(inch)]	INSTRUCTION MANUAL PAGE
	1-STEP AUTOMATIC BUTTONHOLE	5 (3/16)	F-1.5 (1/64-1/16)	55
	STRAIGHT STITCH (Left Needle Position)	—	1-4 (1/16-3/16)	42, 65, 67
	STRAIGHT STITCH (Center Needle Position)	—	1-4 (1/16-3/16)	42, 65, 67
	ZIGZAG STITCH	1.5 (1/16)	F-4 (1/64-3/16)	45, 64, 68, 69
	ZIGZAG STITCH	3.5 (1/8)	F-4 (1/64-3/16)	45, 64, 68, 69
	ZIGZAG STITCH	5 (3/16)	F-4 (1/64-3/16)	45, 64, 68, 69
	BLIND HEM STITCH	3 (1/8)	F-2 (1/64-1/16)	46
	SHELL TUCK STITCH	5 (3/16)	F-3 (1/64-1/8)	47
	ELASTIC STITCH	5 (3/16)	F-2.5 (1/64-3/32)	48
	STRETCH BLIND HEM STITCH	4 (3/16)	F-1.5 (1/64-1/16)	46
	SCALLOP STITCH	5 (3/16)	F-1.5 (1/64-1/16)	50
	DOUBLE ACTION STITCH BRIDGING STITCH RAMPART STITCH	5 (3/16)	F-3 (1/64-1/8)	49
	TRIPLE STRETCH STITCH (Left Needle Position)	—	[SS] Fixed 2.5 (3/32)	42
	TRIPLE STRETCH STITCH (Center Needle Position)	—	[SS] Fixed 2.5 (3/32)	42
	TRIPLE ZIGZAG STRETCH STITCH	1.5 (1/16)	[SS] Fixed 2.5 (3/32)	54
	TRIPLE ZIGZAG STRETCH STITCH	3.5 (1/8)	[SS] Fixed 2.5 (3/32)	54
	TRIPLE ZIGZAG STRETCH STITCH	5 (3/16)	[SS] Fixed 2.5 (3/32)	54
	ELASTIC OVERLOCK STITCH	3 (1/8)	[SS] Fixed 2.5 (3/32)	53
	ELASTIC OVERLOCK STITCH	5 (3/16)	[SS] Fixed 2.5 (3/32)	53
	FEATHER STITCH	5 (3/16)	[SS] Fixed 2.5 (3/32)	54
	COMB STITCH	4 (3/16)	[SS] Fixed 2.5 (3/32)	53
	DECORATIVE STITCH	5 (3/16)	[SS] Fixed 2.5 (3/32)	51
	FAGOTING STITCH	5 (3/16)	[SS] Fixed 2.5 (3/32)	52
	DECORATIVE STITCH	5 (3/16)	[SS] Fixed 2.5 (3/32)	51
	DECORATIVE HEM STITCH	5 (3/16)	[SS] Fixed 2.5 (3/32)	49

KNOWING YOUR SEWING MACHINE
 CONOZCA SU MAQUINA DE COSER
 CONOSCERE LA MACCHINA DA CUCIRE

RECOMMENDED LENGTHS FOR STITCHES

(Model XL-6040, XL-6041, XL-6042, XL-6043)

PATTERN	STITCH NAME	PRESET WIDTH [mm(inch)]	RECOMMENDED LENGTH [mm(inch)]	INSTRUCTION MANUAL PAGE
	4-STEP AUTOMATIC BUTTONHOLE	5 (3/16)	F-1.5 (1/64-1/16)	58
	STRAIGHT STITCH (Left Needle Position)	—	1-4 (1/16-3/16)	42, 65, 67
	STRAIGHT STITCH (Center Needle Position)	—	1-4 (1/16-3/16)	42, 65, 67
	ZIGZAG STITCH	1.5 (1/16)	F-4 (1/64-3/16)	45, 64, 68, 69
	ZIGZAG STITCH	3.5 (1/8)	F-4 (1/64-3/16)	45, 64, 68, 69
	ZIGZAG STITCH	5 (3/16)	F-4 (1/64-3/16)	45, 64, 68, 69
	BLIND HEM STITCH	3 (1/8)	F-2 (1/64-1/16)	46
	SHELL TUCK STITCH	5 (3/16)	F-3 (1/64-1/8)	47
	ELASTIC STITCH	5 (3/16)	F-2.5 (1/64-3/32)	48
	TRIPLE STRETCH STITCH (Left Needle Position)	—	[SS] Fixed 2.5 (3/32)	42
	TRIPLE STRETCH STITCH (Center Needle Position)	—	[SS] Fixed 2.5 (3/32)	42
	TRIPLE ZIGZAG STRETCH STITCH	1.5 (1/16)	[SS] Fixed 2.5 (3/32)	54
	TRIPLE ZIGZAG STRETCH STITCH	3.5 (1/8)	[SS] Fixed 2.5 (3/32)	54
	TRIPLE ZIGZAG STRETCH STITCH	5 (3/16)	[SS] Fixed 2.5 (3/32)	54
	SLANT OVERLOCK STITCH	3 (1/8)	[SS] Fixed 2.5 (3/32)	53
	ELASTIC OVERLOCK STITCH	5 (3/16)	[SS] Fixed 2.5 (3/32)	53
	FEATHER STITCH	5 (3/16)	[SS] Fixed 2.5 (3/32)	54

LARGO RECOMENDADO PARA CADA PUNTADA

(Modelo XL-6060, XL-6061, XL-6062, XL-6063)



































PUNTADA	NOMBRE	ANCHO PRE-PROGRAMADO EN [mm (pulgadas)]	LARGO RECOMENDADO EN [mm (pulgadas)]	PÁGINA DEL MANUAL
	OJAL AUTOMÁTICO DE 1 PASO	5 (3/16)	F-1,5 (1/64-1/16)	56
	PUNTADA RECTA (Aguja a la izquierda)	—	1-4 (1/16-3/16)	42, 66, 67
	PUNTADA RECTA (Aguja en el centro)	—	1-4 (1/16-3/16)	42, 66, 67
	PUNTADA ZIGZAG	1,5 (1/16)	F-4 (1/64-3/16)	45, 64, 68, 70
	PUNTADA ZIGZAG	3,5 (1/8)	F-4 (1/64-3/16)	45, 64, 68, 70
	PUNTADA ZIGZAG	5 (3/16)	F-4 (1/64-3/16)	45, 64, 68, 70
	PUNTADA INVISIBLE	3 (1/8)	F-2 (1/64-1/16)	46
	PUNTADA ONDAS	5 (3/16)	F-3 (1/64-1/8)	47
	PUNTADA ELÁSTICA	5 (3/16)	F-2,5 (1/64-3/32)	48
	PUNTADA INVISIBLE ELÁSTICA	4 (3/16)	F-1,5 (1/64-1/16)	46
	PUNTADA FESTÓN	5 (3/16)	F-1,5 (1/64-1/16)	50
	PUNTADA DE ACCIÓN DOBLE PUNTADA PUENTE PUNTADA ONDAS ABIERTAS	5 (3/16)	F-3 (1/64-1/8)	49
	PUNTADA ONDAS ELÁSTICAS	5 (3/16)	F-3 (1/64-1/8)	53
	PUNTADA FESTÓN DOBLE PUNTADA FLECHA PUNTADA PARALELOGRAMO PUNTADA TRIÁNGULO	5 (3/16)	F-1 (1/64-1/16)	51
	TRIPLE PUNTADA PESPUNTO (Aguja a la izquierda)	—	[SS] Fija 2,5 (3/32)	42
	TRIPLE PUNTADA PESPUNTO (Aguja en el centro)	—	[SS] Fija 2,5 (3/32)	42
	TRIPLE PUNTADA ZIGZAG ELÁSTICA	1,5 (1/16)	[SS] Fija 2,5 (3/32)	54
	TRIPLE PUNTADA ZIGZAG ELÁSTICA	3,5 (1/8)	[SS] Fija 2,5 (3/32)	54
	TRIPLE PUNTADA ZIGZAG ELÁSTICA	5 (3/16)	[SS] Fija 2,5 (3/32)	54
	PUNTADA OVERLOCK ELÁSTICA	3 (1/8)	[SS] Fija 2,5 (3/32)	53
	PUNTADA OVERLOCK ELÁSTICA	5 (3/16)	[SS] Fija 2,5 (3/32)	53
	PUNTADA PLUMA	5 (3/16)	[SS] Fija 2,5 (3/32)	54
	PUNTADA PEINE	4 (3/16)	[SS] Fija 2,5 (3/32)	53
	PUNTADA DECORATIVA	5 (3/16)	[SS] Fija 2,5 (3/32)	51
	PUNTADA FAGOTING	5 (3/16)	[SS] Fija 2,5 (3/32)	52
	PUNTADA DECORATIVA	5 (3/16)	[SS] Fija 2,5 (3/32)	51
	PUNTADA DECORATIVA INVISIBLE	5 (3/16)	[SS] Fija 2,5 (3/32)	49
	PUNTADA DECORATIVA	5 (3/16)	[SS] Fija 2,5 (3/32)	51

KNOWING YOUR SEWING MACHINE
CONOZCA SU MÁQUINA DE COSER
CONOSCERE LA MACCHINA DA CUCIRE

LARGO RECOMENDADO PARA CADA PUNTADA

(Modelo XL-6050, XL-6051, XL-6052, XL-6053)

KNOWING YOUR SEWING MACHINE
CONOZCA SU MÁQUINA DE COSER
CONOSCERE LA MACCHINA DA CUCIRE

PUNTADA	NOMBRE	ANCHO PRE-PROGRAMADO EN [mm (pulgadas)]	LARGO RECOMENDADO EN [mm (pulgadas)]	PÁGINA DEL MANUAL
	OJAL AUTOMÁTICO DE 1 PASO	5 (3/16)	F-1,5 (1/64-1/16)	56
	PUNTADA RECTA (Aguja a la izquierda)	—	1-4 (1/16-3/16)	42, 66, 67
	PUNTADA RECTA (Aguja en el centro)	—	1-4 (1/16-3/16)	42, 66, 67
	PUNTADA ZIGZAG	1,5 (1/16)	F-4 (1/64-3/16)	45, 64, 68, 70
	PUNTADA ZIGZAG	3,5 (1/8)	F-4 (1/64-3/16)	45, 64, 68, 70
	PUNTADA ZIGZAG	5 (3/16)	F-4 (1/64-3/16)	45, 64, 68, 70
	PUNTADA INVISIBLE	3 (1/8)	F-2 (1/64-1/16)	46
	PUNTADA ONDAS	5 (3/16)	F-3 (1/64-1/8)	47
	PUNTADA ELÁSTICA	5 (3/16)	F-2,5 (1/64-3/32)	48
	PUNTADA INVISIBLE ELÁSTICA	4 (3/16)	F-1,5 (1/64-1/16)	46
	PUNTADA FESTÓN	5 (3/16)	F-1,5 (1/64-1/16)	50
	PUNTADA DE ACCIÓN DOBLE PUNTADA PUENTE PUNTADA ONDAS ABIERTAS	5 (3/16)	F-3 (1/64-1/8)	49
	TRIPLE PUNTADA PESPUNTO (Aguja a la izquierda)	—	 Fija 2,5 (3/32)	42
	TRIPLE PUNTADA PESPUNTO (Aguja en el centro)	—	 Fija 2,5 (3/32)	42
	TRIPLE PUNTADA ZIGZAG ELÁSTICA	1,5 (1/16)	 Fija 2,5 (3/32)	54
	TRIPLE PUNTADA ZIGZAG ELÁSTICA	3,5 (1/8)	 Fija 2,5 (3/32)	54
	TRIPLE PUNTADA ZIGZAG ELÁSTICA	5 (3/16)	 Fija 2,5 (3/32)	54
	PUNTADA OVERLOCK ELÁSTICA	3 (1/8)	 Fija 2,5 (3/32)	53
	PUNTADA OVERLOCK ELÁSTICA	5 (3/16)	 Fija 2,5 (3/32)	53
	PUNTADA PLUMA	5 (3/16)	 Fija 2,5 (3/32)	54
	PUNTADA PEINE	4 (3/16)	 Fija 2,5 (3/32)	53
	PUNTADA DECORATIVA	5 (3/16)	 Fija 2,5 (3/32)	51
	PUNTADA FAGOTING	5 (3/16)	 Fija 2,5 (3/32)	52
	PUNTADA DECORATIVA	5 (3/16)	 Fija 2,5 (3/32)	51
	PUNTADA DECORATIVA INVISIBLE	5 (3/16)	 Fija 2,5 (3/32)	49

LARGO RECOMENDADO PARA CADA PUNTADA











































(Modelo XL-6040, XL-6041, XL-6042, XL-6043)

PUNTADA	NOMBRE	ANCHO PRE-PROGRAMADO EN [mm (pulgadas)]	LARGO RECOMENDADO EN [mm (pulgadas)]	PÁGINA DEL MANUAL
	OJAL AUTOMÁTICO DE 4 PASO	5 (3/16)	F-1,5 (1/64-1/16)	58
	PUNTADA RECTA (Aguja a la izquierda)	—	1-4 (1/16-3/16)	42, 66, 67
	PUNTADA RECTA (Aguja en el centro)	—	1-4 (1/16-3/16)	42, 66, 67
	PUNTADA ZIGZAG	1,5 (1/16)	F-4 (1/64-3/16)	45, 64, 68, 70
	PUNTADA ZIGZAG	3,5 (1/8)	F-4 (1/64-3/16)	45, 64, 68, 70
	PUNTADA ZIGZAG	5 (3/16)	F-4 (1/64-3/16)	45, 64, 68, 70
	PUNTADA INVISIBLE	3 (1/8)	F-2 (1/64-1/16)	46
	PUNTADA ONDAS	5 (3/16)	F-3 (1/64-1/8)	47
	PUNTADA ELÁSTICA	5 (3/16)	F-2,5 (1/64-3/32)	48
	TRIPLE PUNTADA PESPUNTO (Aguja a la izquierda)	—	[SS] Fija 2,5 (3/32)	42
	TRIPLE PUNTADA PESPUNTO (Aguja en el centro)	—	[SS] Fija 2,5 (3/32)	42
	TRIPLE PUNTADA ZIGZAG ELÁSTICA	1,5 (1/16)	[SS] Fija 2,5 (3/32)	54
	TRIPLE PUNTADA ZIGZAG ELÁSTICA	3,5 (1/8)	[SS] Fija 2,5 (3/32)	54
	TRIPLE PUNTADA ZIGZAG ELÁSTICA	5 (3/16)	[SS] Fija 2,5 (3/32)	54
	PUNTADA OVERLOCK ESTRECHA	3 (1/8)	[SS] Fija 2,5 (3/32)	53
	PUNTADA OVERLOCK ELÁSTICA	5 (3/16)	[SS] Fija 2,5 (3/32)	53
	PUNTADA PLUMA	5 (3/16)	[SS] Fija 2,5 (3/32)	54

KNOWING YOUR SEWING MACHINE
CONOZCA SU MÁQUINA DE COSER
CONOSCERE LA MACCHINA DA CUCIRE







































LUNGHEZZE DEI PUNTI CONSIGLIATE

(Modello XL-6060, XL-6061, XL-6062, XL-6063)

PUNTO	NOME PUNTO	AMPIEZZA PREDEFINITA [mm(inch)]	LUNGHEZZA CONSIGLIATA [mm(inch)]	PAGINA
	OCCHIELLO AUTOMATICO IN 1 TEMPI	5 (3/16)	F-1,5 (1/64-1/16)	56
	PUNTO DIRITTO (ago a sinistra)	—	1-4 (1/16-3/16)	42, 66, 67
	PUNTO DIRITTO (ago al centro)	—	1-4 (1/16-3/16)	42, 66, 67
	PUNTO ZIGZAG	1,5 (1/16)	F-4 (1/64-3/16)	45, 64, 68, 70
	PUNTO ZIGZAG	3,5 (1/8)	F-4 (1/64-3/16)	45, 64, 68, 70
	PUNTO ZIGZAG	5 (3/16)	F-4 (1/64-3/16)	45, 64, 68, 70
	PUNTO ORLO INVISIBILE	3 (1/8)	F-2 (1/64-1/16)	46
	PUNTO CONCHIGLIA	5 (3/16)	F-3 (1/64-1/8)	47
	PUNTO ELASTICO	5 (3/16)	F-2,5 (1/64-3/32)	48
	PUNTO ELASTICO INVISIBILE	4 (3/16)	F-1,5 (1/64-1/16)	46
	PUNTO SMERLO	5 (3/16)	F-1,5 (1/64-1/16)	50
	PUNTO DOPPIO PUNTO A PONTE PUNTO BASTIONE	5 (3/16)	F-3 (1/64-1/8)	49
	PUNTO A CONCHIGLIA ELASTICO	5 (3/16)	F-3 (1/64-1/8)	53
	PUNTO PERLA PUNTO FRECCIA PUNTO PARALLELOGRAMMA PUNTO TRIANGOLO	5 (3/16)	F-1 (1/64-1/16)	51
	PUNTO ELASTICO TRIPLO (ago a sinistra)	—	 Fissa 2,5 (3/32)	42
	PUNTO ELASTICO TRIPLO (ago al centro)	—	 Fissa 2,5 (3/32)	42
	PUNTO ZIGZAG TRIPLO	1,5 (1/16)	 Fissa 2,5 (3/32)	54
	PUNTO ZIGZAG TRIPLO	3,5 (1/8)	 Fissa 2,5 (3/32)	54
	PUNTO ZIGZAG TRIPLO	5 (3/16)	 Fissa 2,5 (3/32)	54
	PUNTO SOPRAGGITTO ELASTICO	3 (1/8)	 Fissa 2,5 (3/32)	53
	PUNTO SOPRAGGITTO ELASTICO	5 (3/16)	 Fissa 2,5 (3/32)	53
	PUNTO PIUMA	5 (3/16)	 Fissa 2,5 (3/32)	54
	PUNTO PETTINE	4 (3/16)	 Fissa 2,5 (3/32)	53
	PUNTO DECORATIVO	5 (3/16)	 Fissa 2,5 (3/32)	51
	PUNTO FAGOTING	5 (3/16)	 Fissa 2,5 (3/32)	52
	PUNTO DECORATIVO	5 (3/16)	 Fissa 2,5 (3/32)	51
	PUNTO ORLO DECORATIVO	5 (3/16)	 Fissa 2,5 (3/32)	49
	PUNTO DECOTATIVO	5 (3/16)	 Fissa 2,5 (3/32)	51

























LUNGHEZZE DEI PUNTI CONSIGLIATE

(Modello XL-6050, XL-6051, XL-6052, XL-6053)

PUNTO	NOME PUNTO	AMPIEZZA PREDEFINITA [mm(inch)]	LUNGHEZZA CONSIGLIATA [mm(inch)]	PAGINA
	OCCHIELLO AUTOMATICO IN 1 TEMPI	5 (3/16)	F-1,5 (1/64-1/16)	56
	PUNTO DIRITTO (ago a sinistra)	—	1-4 (1/16-3/16)	42, 66, 67
	PUNTO DIRITTO (ago al centro)	—	1-4 (1/16-3/16)	42, 66, 67
	PUNTO ZIGZAG	1,5 (1/16)	F-4 (1/64-3/16)	45, 64, 68, 70
	PUNTO ZIGZAG	3,5 (1/8)	F-4 (1/64-3/16)	45, 64, 68, 70
	PUNTO ZIGZAG	5 (3/16)	F-4 (1/64-3/16)	45, 64, 68, 70
	PUNTO ORLO INVISIBILE	3 (1/8)	F-2 (1/64-1/16)	46
	PUNTO CONCHIGLIA	5 (3/16)	F-3 (1/64-1/8)	47
	PUNTO ELASTICO	5 (3/16)	F-2,5 (1/64-3/32)	48
	PUNTO ELASTICO INVISIBILE	4 (3/16)	F-1,5 (1/64-1/16)	46
	PUNTO SMERLO	5 (3/16)	F-1,5 (1/64-1/16)	50
	PUNTO DOPPIO PUNTO A PONTE PUNTO BASTIONE	5 (3/16)	F-3 (1/64-1/8)	49
	PUNTO ELASTICO TRIPLO (ago a sinistra)	—	 Fissa 2,5 (3/32)	42
	PUNTO ELASTICO TRIPLO (ago al centro)	—	 Fissa 2,5 (3/32)	42
	PUNTO ZIGZAG TRIPLO	1,5 (1/16)	 Fissa 2,5 (3/32)	54
	PUNTO ZIGZAG TRIPLO	3,5 (1/8)	 Fissa 2,5 (3/32)	54
	PUNTO ZIGZAG TRIPLO	5 (3/16)	 Fissa 2,5 (3/32)	54
	PUNTO SOPRAGGITTO ELASTICO	3 (1/8)	 Fissa 2,5 (3/32)	53
	PUNTO SOPRAGGITTO ELASTICO	5 (3/16)	 Fissa 2,5 (3/32)	53
	PUNTO PIUMA	5 (3/16)	 Fissa 2,5 (3/32)	54
	PUNTO PETTINE	4 (3/16)	 Fissa 2,5 (3/32)	53
	PUNTO DECORATIVO	5 (3/16)	 Fissa 2,5 (3/32)	51
	PUNTO FAGOTING	5 (3/16)	 Fissa 2,5 (3/32)	52
	PUNTO DECORATIVO	5 (3/16)	 Fissa 2,5 (3/32)	51
	PUNTO ORLO DECORATIVO	5 (3/16)	 Fissa 2,5 (3/32)	49

LUNGHEZZE DEI PUNTI CONSIGLIATE

(Modello XL-6040, XL-6041, XL-6042, XL-6043)

PUNTO	NOME PUNTO	AMPIEZZA PREDEFINITA [mm(inch)]	LUNGHEZZA CONSIGLIATA [mm(inch)]	PAGINA
	OCCHIELLO AUTOMATICO IN 4 TEMPI	5 (3/16)	F-1,5 (1/64-1/16)	58
	PUNTO DIRITTO (ago a sinistra)	—	1-4 (1/16-3/16)	42, 66, 67
	PUNTO DIRITTO (ago al centro)	—	1-4 (1/16-3/16)	42, 66, 67
	PUNTO ZIGZAG	1,5 (1/16)	F-4 (1/64-3/16)	45, 64, 68, 70
	PUNTO ZIGZAG	3,5 (1/8)	F-4 (1/64-3/16)	45, 64, 68, 70
	PUNTO ZIGZAG	5 (3/16)	F-4 (1/64-3/16)	45, 64, 68, 70
	PUNTO ORLO INVISIBILE	3 (1/8)	F-2 (1/64-1/16)	46
	PUNTO CONCHIGLIA	5 (3/16)	F-3 (1/64-1/8)	47
	PUNTO ELASTICO	5 (3/16)	F-2,5 (1/64-3/32)	48
	PUNTO ELASTICO TRIPLO (ago a sinistra)	—	 Fissa 2,5 (3/32)	42
	PUNTO ELASTICO TRIPLO (ago al centro)	—	 Fissa 2,5 (3/32)	42
	PUNTO ZIGZAG TRIPLO	1,5 (1/16)	 Fissa 2,5 (3/32)	54
	PUNTO ZIGZAG TRIPLO	3,5 (1/8)	 Fissa 2,5 (3/32)	54
	PUNTO ZIGZAG TRIPLO	5 (3/16)	 Fissa 2,5 (3/32)	54
	PUNTO SOPRAGGITTO INCLINATO	3 (1/8)	 Fissa 2,5 (3/32)	53
	PUNTO SOPRAGGITTO ELASTICO	5 (3/16)	 Fissa 2,5 (3/32)	53
	PUNTO PIUMA	5 (3/16)	 Fissa 2,5 (3/32)	54

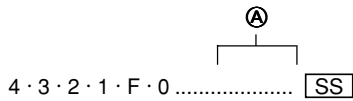
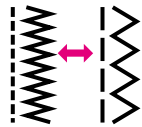
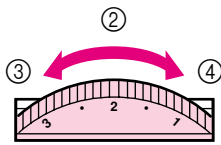
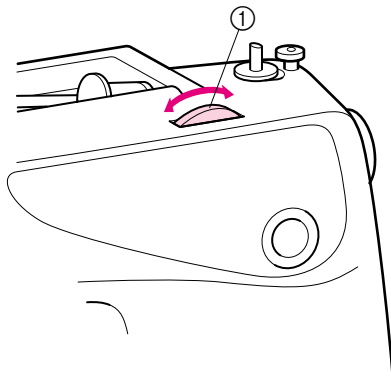

Stitch Length Dial

Depending on your selected stitch, you may need to adjust the stitch length for best results.

The numbers marked on the Stitch Length Dial represent the length of the stitch in millimeters (mm).

THE HIGHER THE NUMBER, THE LONGER THE STITCH.

The "0" setting does not feed the material. This is used for sewing on a button.

The "F" area is used for making a Satin Stitch (a dense zigzag stitch) which can be used in making buttonholes and decorative stitches.

The position needed for making the Satin Stitch varies according to the material and thread being used. To determine the exact dial position, you should first test the stitch and length settings on a scrap of fabric to observe the feeding of the material.

- ① Stitch length dial
- ② Length
- ③ Fine → SS
- ④ Coarse

CAUTION

Do not set the Stitch Length Dial in the range shown by A. If the machine is started while the dial is set in the range shown by A, the fabric will not feed correctly and the fabric or machine may be damaged.

Turn the dial to the left past "0" for the **SS** position.

SS (Fixed 2.5)

⚠ CAUTION

If the stitches get bunched together, lengthen the stitch length and continue sewing. Do not continue sewing without lengthening the stitch length, otherwise the needle may break and cause injury.

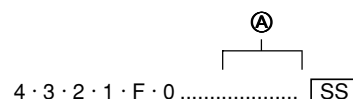
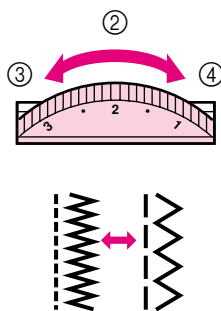
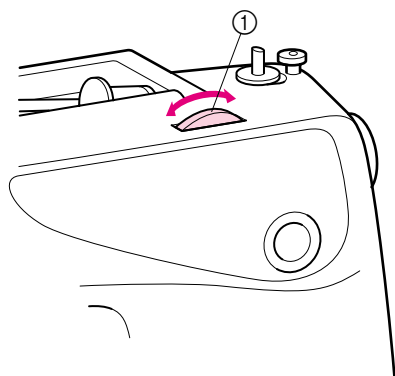

Selector de largo de puntada

Según la puntada seleccionada, puede ser necesario ajustar su largo para lograr mejores resultados.

Los números indicados en el disco representan el largo de las puntadas en milímetros.

CUANTO MAS ALTO EL NUMERO, MAS LARGA LA PUNTADA.

El ajuste "0" no alimenta el tejido. Sirve para coser un botón.

La zona "F" se usa para realizar bordados de realce (una puntada densa en zigzag), que puede servir para coser ojales o como puntadas decorativas. La posición necesaria para realizar puntadas de realce varía dependiendo del tejido e hilo utilizados. Para determinar la posición exacta del botón, conviene primero probar la puntada y los ajustes de largo en un pedazo de tejido para ver como se alimenta el material.

- ① Selector de largo de puntada
- ② Largo
- ③ Fina → SS
- ④ Más largo

PRECAUCIÓN

No ponga el selector de puntada en el rango mostrado por **A**. Si pone la máquina en marcha con el selector puesto en el rango mostrado por **A**, el tejido no avanzará correctamente y el tejido o la máquina podrían dañarse.

Para colocarse en la posición **SS**, gire el selector hacia la izquierda más allá de "0".

SS (Fija 2,5)

⚠ PRECAUCIÓN

Si las puntadas se amontonan, alargue la longitud de la puntada y siga cosiendo. No continúe cosiendo sin alargar la puntada; de lo contrario, podría romper la aguja y causar lesiones.

Selettore della lunghezza del punto

In base al tipo di punto selezionato, può essere necessario regolarne la lunghezza per ottenere un risultato ottimale.

I numeri sul selettore rappresentano la lunghezza dei punti in millimetri (mm).

QUANTO PIU' ALTO E' IL NUMERO, TANTO PIU' LUNGO E' PUNTO.

Con la regolazione "0" il tessuto non viene alimentato dal trasportatore. Questa regolazione è adatta per cuciture di bottoni.

L'area marcata con "F" va utilizzata per eseguire il punto satin (una successione di punti zigzag molto fitti), che può essere utilizzato per fare asole e punti decorativi. La regolazione più idonea per il punto passato varia in base al tipo di tessuto e al filo che si vogliono utilizzare. Per stabilire la regolazione esatta, è bene prima provare il punto e la lunghezza scelta su un campione di stoffa per verificare il trasporto del tessuto.

- ① Manopola della lunghezza del punto
- ② Lunghezza
- ③ Fine → SS
- ④ Punti radi

ATTENZIONE

Non regolare il selettore della lunghezza del punto nella gamma indicata da **A**. Se la macchina viene avviata mentre il selettore è regolato nella gamma indicata da **A**, il tessuto non avanza correttamente e il tessuto o la macchina possono essere danneggiati.

Girare il selettore a sinistra oltre "0" per la posizione **SS**.

SS (Fissa 2,5)

⚠ ATTENZIONE

Se i punti sono troppo ravvicinati, aumentare la lunghezza del punto e continuare a cucire. Non continuare a cucire senza aumentare la lunghezza del punto; in caso contrario, l'ago potrebbe rompersi causando lesioni personali.

Reverse Sewing Lever

Reverse sewing is used for back tacking and reinforcing seams.

To sew in reverse, push the Reverse Sewing Lever in as far as possible and hold in that position while pressing lightly on the foot pedal. To sew forward, release the Reverse Sewing Lever. The machine will then sew forward.

① Reverse sewing lever

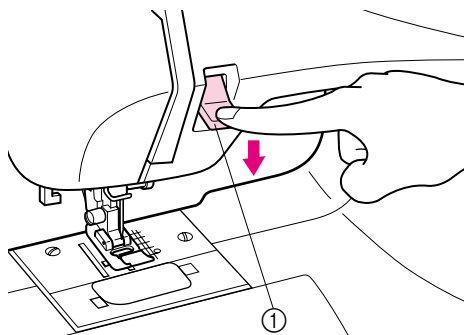

Pulsador de retroceso

La costura hacia atrás se usa para remates y para reforzar las costuras.

Para coser hacia atrás, apriete a fondo el pulsador de retroceso y manténgalo en esa posición mientras presiona ligeramente el pedal. Para volver a coser hacia adelante, suelte el pulsador.

① Pulsador de retroceso

Tasto di cucitura di ritorno

La cucitura di ritorno è indicata fissare e rinforzare le cuciture.

Per cucire a marcia indietro, spingere più a fondo possibile il tasto di cucitura di ritorno e mantenerlo in quella posizione premendo allo stesso tempo leggermente sul reostato a pedale. Per cucire a marcia avanti, rilasciare il tasto, e la macchina tornerà a cucire nel modo normale.

① Tasto di cucitura di ritorno

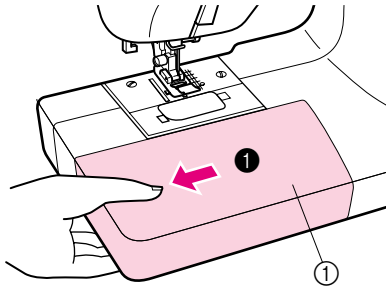

Converting to Free-arm Style

Free-arm sewing is convenient for sewing tubular and hard-to-reach areas on a garment. To change your machine to the free-arm style, simply lift out the flat bed attachment.

- 1 Slide the flat bed attachment to the left.

① Flat bed attachment

Conversión en modalidad de brazo libre

La costura con brazo libre es práctica para coser zonas tubulares y difíciles de acceso en los tejidos. Para transformar su máquina en esa modalidad, sólo hace falta levantar el plataforma y sacarlo.

- 1 Deslice el plataforma hacia la izquierda.

① Plataforma

Cucitura a braccio libero

L'utilizzo della macchina a braccio libero è ideale per eseguire cuciture tubolari e di parte di tessuto altrimenti difficili da raggiungere. Per passare alla cucitura a braccio libero è sufficiente estrarre il scomparto piano dalla macchina.

- 1 Sollevare il piano di lavoro.

① Scomparto piano

THREADING THE MACHINE

Winding the Bobbin

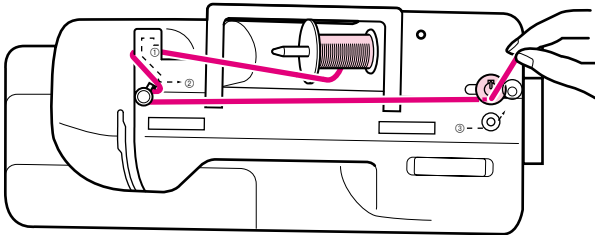

⚠ CAUTION

- If the thread spool and/or spool cap are set incorrectly, the thread may tangle on the spool pin.
- Use the spool cap (large, medium, or small) that is closest in size to the thread spool. If a spool cap smaller than the thread spool is used, the thread may become caught in the slit on the end of the spool.

1. Place the spool of thread on the horizontal spool pin and firmly hold it with a spool cap so that the spool of thread will not turn. Pass the thread through the thread guide as shown following the dotted line on the machine.

⚠ CAUTION

Use only bobbins recommended by the manufacturer of this machine (see page 3). Using other bobbins may result in damage or injury.

ENHEBRADO DE LA MÁQUINA

Bobinado de la canilla

⚠ PRECAUCIÓN

- Si el carrete de hilo o la tapa del carrete no están colocados correctamente, el hilo podría enredarse en el portacarrete.
- Utilice la tapa del carrete (grande, mediana o pequeña) que mejor se adapte a la medida del carrete de hilo. Si la tapa del carrete es más pequeña que el carrete de hilo, éste podría engancharse en la ranura en el borde del carrete.

1. Coloque un carrete de hilo en el eje horizontal previsto y manténgalo firme con un tope para que no dé vueltas. Pase el hilo por la guía, siguiendo la línea de puntos marcada en la máquina.

⚠ PRECAUCIÓN

Use sólo bobinas recomendadas por el fabricante de esta máquina (vea página 4). El uso de otras bobinas puede causar daños o lesiones.

PROCEDURE DI INFILATURA

Avvolgimento del rocchetto

⚠ ATTENZIONE

- Se il rocchetto di filo e/o il fermo per rocchetto sono posizionati in modo non corretto, il filo potrebbe ingarbugliarsi sul portarocchetto.
- Utilizzare il fermo per rocchetto (piccolo, medio o grande) con le dimensioni più simili al rocchetto di filo. Se si utilizza un fermo per rocchetto con dimensioni inferiori al rocchetto di filo, il filo potrebbe rimanere preso nella fessura sul bordo del rocchetto.

1. Mettere una spoletta di filo sul portaspoletta orizzontale e fissarla con un fermaspoletta in modo che la spoletta di filo non giri. Far passare il filo attraverso il guidafile come illustrato seguendo la linea tratteggiata sulla macchina.

⚠ ATTENZIONE

Utilizzare esclusivamente spoline consigliate dal produttore di questa macchina (vedere pagina 4). L'uso di altri tipi di spolina può causare danneggiamenti o lesioni personali.

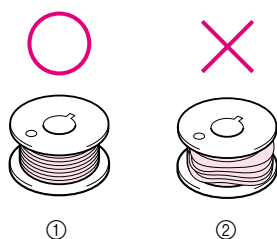
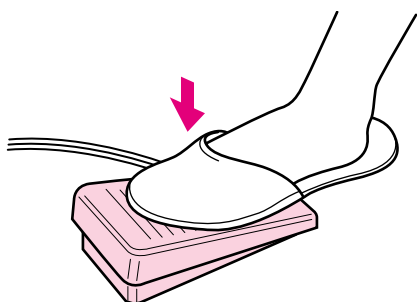
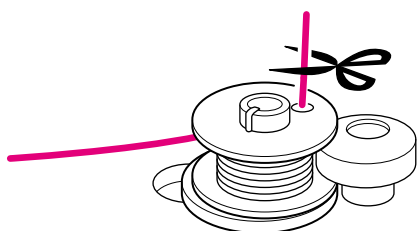
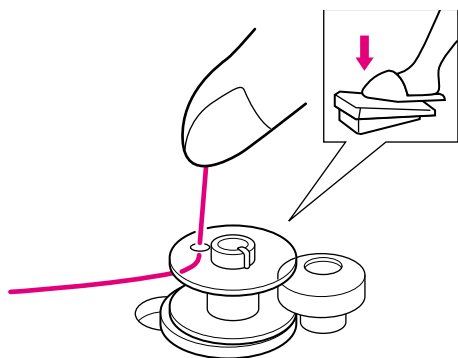
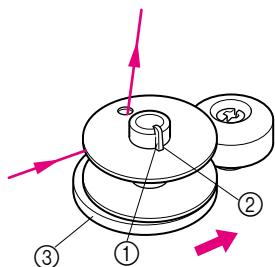

2. Pass the end of the thread through the hole on the bobbin from the inside.
 Place the bobbin onto the bobbin winder shaft and slide the bobbin winder shaft to the right. Turn the bobbin clockwise, by hand, until the spring on the shaft slides into the groove of the bobbin.

- ① Spring on the shaft
- ② Groove of the bobbin
- ③ Bobbin winder seat

- 3. While holding the end of the thread, gently depress the foot controller to wind the thread around the bobbin a few times. Then stop the machine. Trim the excess thread above the bobbin.
- 4. Step down on the foot controller to start.
- 5. After the machine stops automatically when the bobbin is full, take your foot off of the foot controller.

CAUTION

When removing the bobbin, do not pull on the bobbin winder seat. Doing so could loosen or remove the bobbin winder seat, resulting in damage to the machine.

- 6. Cut the thread, slide the bobbin winder shaft to the left and remove the bobbin.

NOTE:

The needle bar does not move when the bobbin winding shaft is slid to the right.

Immediately after winding the bobbin, it is normal to hear the sound of the clutch engaging when beginning to sew or manually turning the balance wheel.

CAUTION

Be sure to follow the process described. If the thread is not cut completely, and the bobbin is wound, when the thread runs low it may tangle around the bobbin and cause the needle to break.

CAUTION

Setting the bobbin improperly may cause the thread tension to loosen, breaking the needle and resulting in injury.

- ① Wound evenly
- ② Wound poorly

2. Pase extremo del hilo por el orificio de la canilla a partir del interior. Coloque la canilla en el eje de bobinado correspondiente y deslice dicho eje hacia la derecha. Gire la canilla en el sentido de las manecillas de un reloj, con la mano, hasta que el muelle impulsor del eje se deslice dentro de la ranura de la canilla.

- ① Resorte del eje
- ② Surco de la canilla
- ③ Base del girador de la canilla

3. Sujetando el extremo del hilo, presione suavemente el pedal para que el hilo dé vueltas alrededor de la canilla. Luego pare la máquina.
4. Pise el pedal para comenzar a coser.
5. Cuando la máquina se detenga automáticamente porque la canilla está llena, retire el pie del pedal.

PRECAUCIÓN

Cuando extraiga la bobina, no presione la base de la devanadora. De lo contrario, podría aflojar o sacar la base del portabobina y provocar una avería en la máquina de coser.

6. Corte el hilo, deslice el eje de hacer canilla hacia la izquierda y retire la canilla.

NOTA:

La barra de la aguja no se desplazará cuando el eje de bobinado de la canilla se deslice hacia la derecha.

Inmediatamente después de bobinar la canilla, si empieza a coser o gira la polea, normalmente oírás el sonido del encaje del embrague.

PRECAUCIÓN

Asegúrese de seguir el proceso descrito. Si no corta el hilo completamente y la bobina está enrollada, es posible que, cuando el hilo corra lentamente, éste se enrolle alrededor de la bobina y rompa la aguja.

PRECAUCIÓN

Si la bobina no está colocada correctamente, el hilo puede perder tensión, romper la aguja y causar alguna lesión.

- ① Bobinado correcto
- ② Bobinado incorrecto

2. Far passare il capo del filo nel foro sul rocchetto dall'interno. Inserire il rocchetto sull'alberino di avvolgimento e spostare l'alberino verso destra. Girare il rocchetto in senso orario con la mano fino a che la molla dell'alberino entra nella scanalatura del rocchetto sul rocchetto.

- ① Molla sull'alberino
- ② Scanalatura del rocchetto
- ③ Sede di avvolgimento del rocchetto

3. Tenendo il capo del filo, premere leggermente il reostato di controllo per avvolgere il filo di qualche giro sul rocchetto. Poi fermare la macchina.
Tagliare via il filo in eccesso sopra il rocchetto.
4. Premere il reostato a pedale per iniziare a cucire.
5. Dopo che la macchina si è fermata automaticamente quando il rocchetto è pieno, togliere il piede dal reostato.

ATTENZIONE

Quando si rimuove la spolina, non tirare agendo sull'alloggiamento dell'avvolgitore spolina. In caso contrario, l'alloggiamento potrebbe allentarsi o staccarsi, provocando danni alla macchina.

6. Tagliare il filo, spostare verso sinistra l'alberino di avvolgimento del rocchetto e togliere il rocchetto.

NOTA:

La barra dell'ago non si muove quando l'alberino di avvolgimento spoletta viene spostato verso destra.

Dopo aver avvolto il rocchetto, appena si avvia la macchina o si gira il volantino si potrà udire un rumore dovuto all'innesto della frizione.

ATTENZIONE

Attenersi alla procedura descritta. Se il filo non viene tagliato completamente e la spolina viene avvolta, quando il filo comincia a scarseggiare potrebbe impigliarsi attorno alla spolina e provocare la rottura dell'ago.

ATTENZIONE

Un'impostazione non corretta della spolina può provocare l'allentamento della tensione del filo, la rottura dell'ago ed eventuali lesioni personali.

- ① Avvolgimento regolare
- ② Avvolgimento scadente

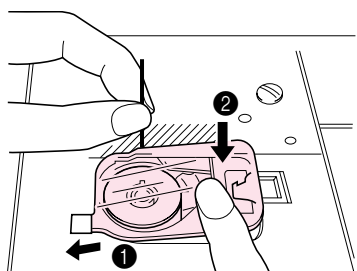
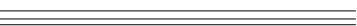
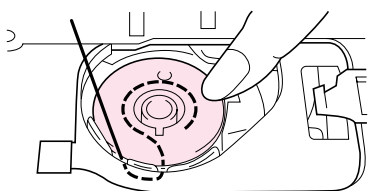
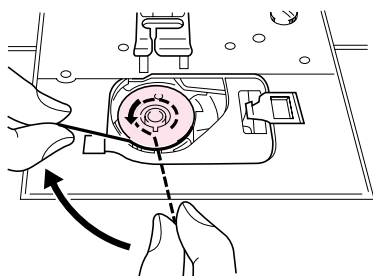
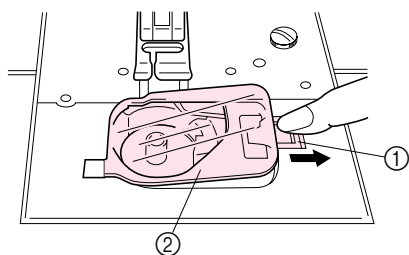
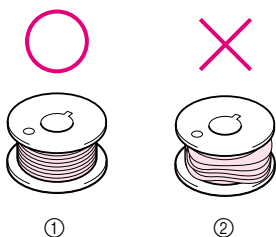

Lower Threading

⚠ CAUTION

Setting the bobbin improperly may cause the thread tension to loosen, breaking the needle and resulting in injury.

- ① Wound evenly
- ② Wound poorly

⚠ CAUTION

Be sure to turn off the power. If you accidentally step on the foot controller and the machine begins to operate, injury could result.

1. Raise the needle to its highest position by turning the balance wheel toward you (counterclockwise) and raise the presser foot lever.
2. Slide the button and open the cover.

- ① Slide button
- ② Cover

3. Insert the bobbin so the thread comes out in the direction shown by the arrow.
- * Use bobbins intended for use with this machine.

⚠ CAUTION

Be sure the bobbin is set so the thread unrolls in the correct direction. If the thread unrolls in the wrong direction, it may cause the thread tension to be incorrect or the needle to break.

Hold the thread end, push the bobbin down with your finger, and pass the thread securely through the thread cutting groove.

4. Replace the bobbin cover. Place the left tab in place (see arrow 1 at left), then press lightly on the right side (see arrow 2 at left) until the cover clicks into place.

* Insert the cover so that the end of the thread comes out from the back of the cover (as shown by the slanted line in the illustration at the left).

Enhebrado inferior

PRECAUCIÓN

Si la bobina no está colocada correctamente, el hilo puede perder tensión, romper la aguja y causar alguna lesión.

- ① Bobinado correcto
- ② Bobinado incorrecto

PRECAUCIÓN

Asegúrese de desconectar la alimentación. Si pisa accidentalmente el pedal y la máquina se pone en marcha, podrá hacerse daño.

1. Levante la aguja a su posición más alta, girando la ruedecilla hacia usted (en el sentido contrario al de las manecillas de un reloj) y levante la palanca del prensatelas.
2. Deslice el botón y abra la tapa.

- ① Deslizar el botón
- ② Tapa

3. Introduzca la bobina de forma que el hilo salga en la dirección mostrada por la flecha.
- * Utilice bobinas diseñadas para usar con esta máquina.

PRECAUCIÓN

Asegúrese de que la bobina está colocada de tal manera que el hilo se enrolla en la dirección correcta. Si el hilo se enrolla en la dirección equivocada, la tensión del hilo podría ser incorrecta o la aguja podría romperse.

Sujete el extremo del hilo, empuje la bobina hacia abajo con el dedo, y pase el hilo firmemente a través de la ranura de cortar el hilo.

4. Abra la tapa de la bobina. Coloque la presilla izquierda (vea la flecha 1 a la izquierda) y luego presione ligeramente en la parte derecha (vea la flecha 2 a la izquierda) hasta que la tapa se ajuste en su lugar.
- * Inserte la cubierta de forma que el extremo del hilo salga por la parte trasera de la misma (como se muestra mediante la línea a trazos en la ilustración de la izquierda).

Infilatura inferiore

ATTENZIONE

Un'impostazione non corretta della spolina può provocare l'allentamento della tensione del filo, la rottura dell'ago ed eventuali lesioni personali.

- ① Avvolgimento regolare
- ② Avvolgimento scadente

ATTENZIONE

Assicurarsi di spegnere la macchina. Se si preme inavvertitamente il reostato a pedale e la macchina inizia a funzionare, si può rimanere feriti.

1. Far salire l'ago fino alla sua posizione più alta girando il volantino verso se stessi (in senso antiorario) e sollevare la leva del piedino premistoffa.
2. Far scorrere il pulsante di apertura ed aprire il coperchio.

- ① Pulsante scorrevole
- ② Coperchio

3. Inserire la spolina in modo che il filo fuoriesca nella direzione indicata dalla freccia.
- * Usare spoline create per l'uso con questa macchina.

ATTENZIONE

Assicurarsi che la spolina sia posizionata in modo che il filo si svolga nella direzione corretta. Nel caso lo svolgimento del filo fosse nella direzione errata, la tensione del filo potrebbe risultare non appropriata o l'ago potrebbe rompersi.

Tenere il capo del filo, spingere in basso la spolina con il dito e far passare saldamente il filo attraverso la scanalatura di taglio del filo.

4. Rimettere in posizione lo sportello della spolina. Collocare in posizione la linguetta sinistra (vedere la freccia 1 a sinistra), quindi premere leggermente sul lato destro (vedere la freccia 2 a sinistra) fino a far scattare in posizione lo sportello.
- * Inserire il coperchio in modo che il capo del filo fuoriesca dal retro del coperchio (come mostrato dalla riga tratteggiata nell'illustrazione a sinistra).

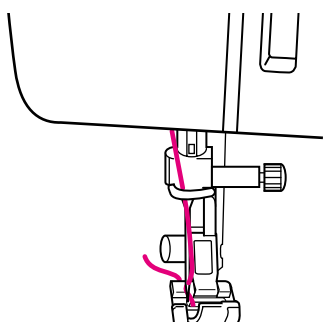
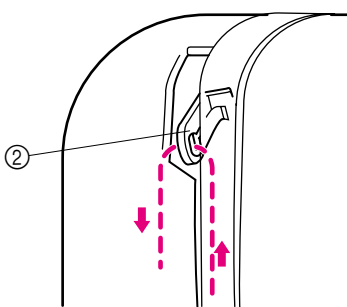
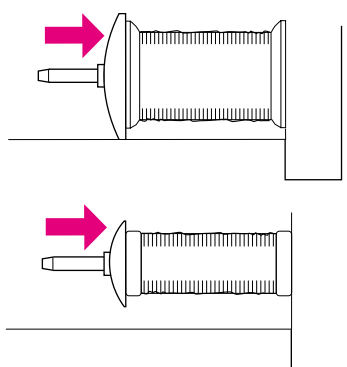
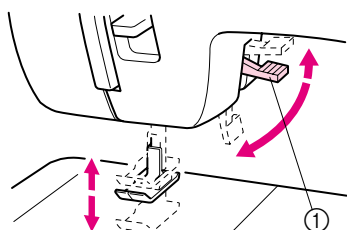
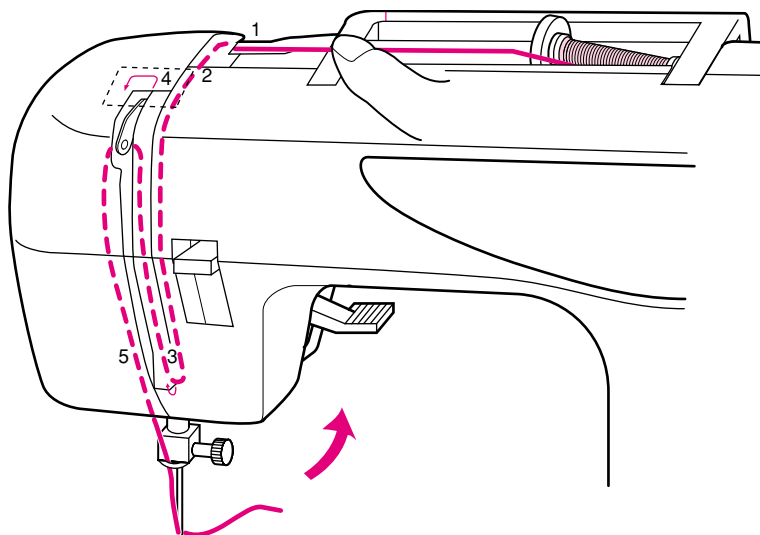

Upper Threading

1. Raise the presser foot using the Presser Foot Lever.
2. Raise the needle to its highest position by turning the balance wheel toward you (counterclockwise).

① Presser foot lever

3. Place a spool of thread on the horizontal spool pin and press a spool cap onto the spool pin to hold the thread spool firmly in place.

The thread end should come from the bottom front of the spool.

⚠ CAUTION

- If the thread spool and/or spool cap are set incorrectly, the thread may tangle on the spool pin and cause the needle to break.
- Use the spool cap (large, medium or small) that is closest in size to the thread spool. If a spool cap smaller than the thread spool is used, the thread may become caught in the slit on the end of the spool and cause the needle to break.

⚠ CAUTION

Be sure to thread the machine properly. Improper threading can cause the thread to tangle and break the needle, leading to injury.

4. Deliver the upper thread as shown in this diagram.
5. Make sure to guide the thread through the thread take-up lever from the right to the left.

② Thread take-up lever

6. Place thread behind the guide above the needle.
7. Thread the needle from front to back leaving a thread tail of about 5 cm (2").

NOTE:

If the thread take-up lever is lowered, the upper thread can not be wrapped around the thread take-up lever. Be sure to raise the Presser Foot Lever and the thread take-up before feeding the upper thread.

Incorrectly feeding the thread may cause sewing problems.

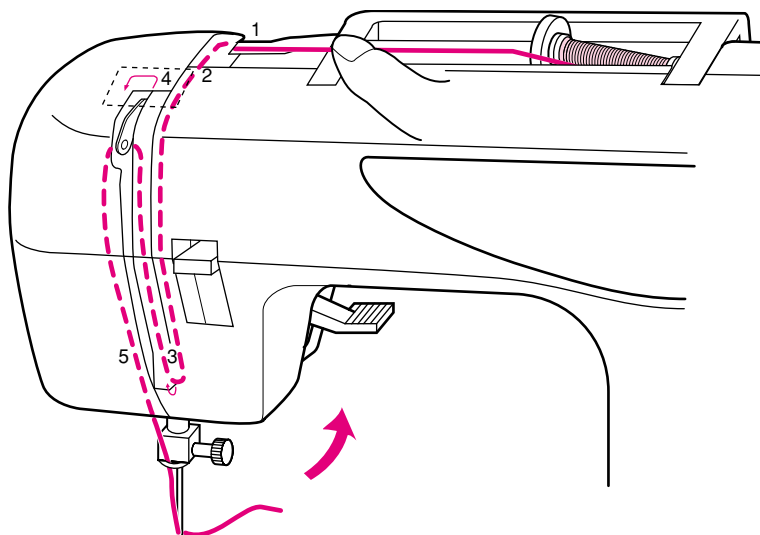

Enhebrado superior

1. Levante el prensatelas con la palanca correspondiente.
2. Levante la aguja a su posición más alta, girando la ruedecilla hacia usted (en el sentido contrario al de las manecillas de un reloj).

① Palanca del prensatelas

3. Coloque un carrete de hilo en el portabobinas horizontal previsto y manténgalo firmemente con el fleje para que no se mueva.

El final del hilo debe proceder de la parte inferior del carrete.

⚠ PRECAUCIÓN

- Si el carrete de hilo o la tapa del carrete no están colocados correctamente, el hilo podría enredarse en el portacarrete y romper la aguja.
- Utilice la tapa del carrete (grande, mediana o pequeña) que mejor se adapte a la medida del carrete de hilo. Si la tapa del carrete es más pequeña que el carrete de hilo, éste podría engancharse en la ranura en el borde del carrete y romper la aguja.

⚠ PRECAUCIÓN

Asegúrese de enhebrar correctamente. Si no enhebra la aguja correctamente, podría enredarse el hilo y romperse la aguja, lo que puede causar lesiones.

4. Enhebre el hilo superior tal como indica el diagrama.
5. Asegúrese de guiar el hilo por la palanca tirahilos, de la derecha a la izquierda.

② Palanca tirahilos

6. Coloque el hilo detrás de la guía, arriba de la aguja.
7. Enhebre la aguja de delante hacia atrás y saque unos 5 cm (2") de hilo.

NOTA:

Si la palanca tirahilos está bajada, el hilo superior no podrá enrollarse alrededor de la palanca tirahilos. Asegúrese de levantar la palanca del prensatelas y el tirahilos antes de cargar el hilo superior. Si carga incorrectamente el hilo, pueden surgir problemas al coser.

Infilatura superiore

1. Sollevare il piedino premistoffa tramite l'apposita leva.
2. Far salire l'ago fino alla sua posizione più alta girando il volantino verso se stessi (in senso antiorario).

① Leva del piedino premistoffa

3. Mettere una spoletta di filo sul portaspoleta orizzontale e bloccarla in posizione applicando un fermaspoleta.

L'estremità del filo deve uscire dalla parte anteriore in basso della spoletta.

⚠ ATTENZIONE

- Se il rocchetto di filo e/o il fermo per rocchetto sono posizionati in modo non corretto, il filo potrebbe ingarbugliarsi sul portarocchetto e provocare la rottura dell'ago.
- Utilizzare il fermo per rocchetto (piccolo, medio o grande) con le dimensioni più simili al rocchetto di filo. Se si utilizza un fermo per rocchetto con dimensioni inferiori al rocchetto di filo, il filo potrebbe rimanere preso nella fessura sul bordo del rocchetto e provocare la rottura dell'ago.

⚠ ATTENZIONE

Assicurarsi di eseguire in modo appropriato l'infilatura. In caso contrario, il filo potrebbe impigliarsi e rompere l'ago, con conseguenti rischi di lesioni personali.

4. Far seguire al filo superiore il percorso illustrato nel seguente disegno.
5. Accertarsi di infilare il filo nella leva tendifilo passando da destra verso sinistra.

② Leva tirafilo

6. Disporre il filo dietro il guidafilo sopra l'ago.
7. Infilare l'ago procedendo dalla zona frontale a quella posteriore lasciandone sporgere circa 5 cm.

NOTA:

Se la leva tendifilo è abbassata, il filo superiore non può essere avvolto intorno alla leva tendifilo. Assicurarsi di sollevare la leva del piedino premistoffa e il tendifilo prima di eseguire il trasporto del filo superiore. Si possono avere dei problemi nel caso di trasporto errato.

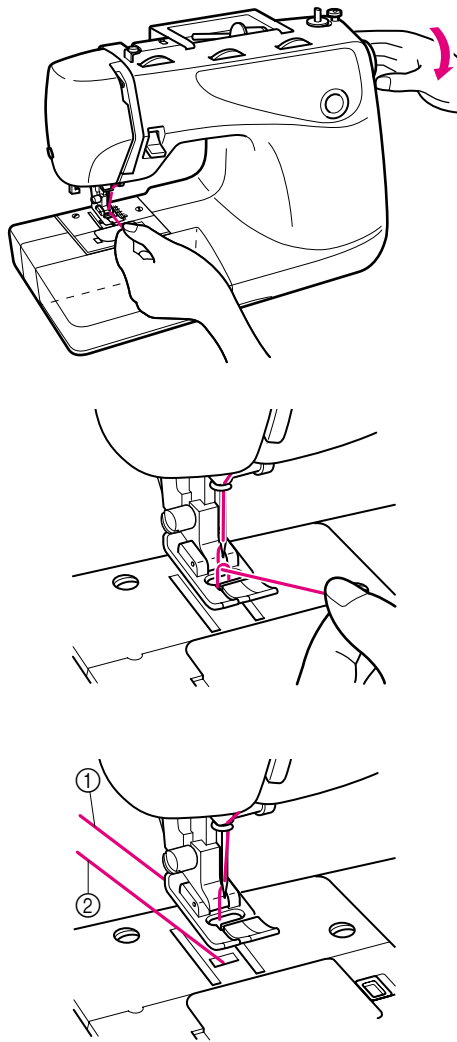

Drawing Up Lower Thread

1. While lightly holding the end of the upper thread, slowly turn the balance wheel to the front (counterclockwise) once by hand to lower and then raise the needle.
2. Pull on the upper thread to draw up the lower thread.
3. Pull out about 10 cm (4") of both threads and place them toward the back of the machine under the presser foot.

- ① Upper thread
- ② Lower thread

Levantarse el hilo inferior

1. Coja con suavidad el final del hilo superior y dé con cuidado una vuelta con la mano a la ruedecilla hacia delante (hacia la izquierda) para bajar la aguja.
2. Tire del hilo superior para levantar el hilo inferior.
3. Saque unos 10 cm (4") de ambos hilos y colóquelos en dirección a la parte trasera de la máquina, debajo del prensatelas.

- ① Hilo superior
- ② Hilo inferior

Tiraggio del filo inferiore

1. Tenendo leggermente l'estremità del filo superiore, girare lentamente con la mano una volta il volantino verso il davanti (senso antiorario) per abbassare e quindi sollevare l'ago.
2. Tirare il filo superiore per tendere il filo inferiore.
3. Staccare circa 10 cm di entrambi i fili e metterli sul retro della macchina sotto il reostato.

- ① Filo superiore
- ② Filo inferiore

Twin Needle Sewing

Your machine is designed for twin needle sewing, which allows you to sew with two top threads. You can use the same color or two different colors of thread for making decorative stitches. Twin needle sewing works well with the following stitches: the Straight Stitch (Center Needle Position), the Zigzag Stitch (1.5 mm), the Triple Stretch Stitch (Center Needle Position), and the Triple Zigzag Stretch Stitch (1.5 mm).

⚠ CAUTION

- Use only twin needles made for this machine (part code X57521-001). Other needles could break, resulting in damage.
- The twin needle should only be used with the Straight Stitch (Center Needle Position), the Zigzag Stitch (1.5 mm), the Triple Stretch Stitch (Center Needle Position), and the Triple Zigzag Stretch Stitch (1.5 mm). Do not use the twin needle with any other stitch.
- Do not sew with bent needles. The needle could break and cause injury.
- When using the twin needle, be sure to use zigzag presser foot only.

Costura con aguja doble

Su máquina de coser ha sido concebida para poder utilizar una aguja doble y permitir la costura con dos hilos superiores. Puede usar el mismo color de hilo o dos hilos de colores distintos para puntadas decorativas. El cosido con la aguja doble da buenos resultados con las siguientes puntadas: la puntada recta (aguja en el centro), la puntada zigzag (1,5 mm), la triple puntada elástica (aguja en el centro), y la triple puntada zigzag elástica (1,5 mm).

⚠ PRECAUCIÓN

- Utilice sólo las agujas dobles específicas para esta máquina (código de pieza X57521-001). De lo contrario, la aguja podría romperse y causar una avería.
- La aguja doble deberá utilizarse solamente con la puntada recta (aguja en el centro), la puntada zigzag (1,5 mm), la triple puntada elástica (aguja en el centro), y la triple puntada zigzag elástica (1,5 mm). No utilice la aguja doble con ninguna otra puntada.
- No cosa con agujas dobladas. De otra manera, la aguja podría romperse y causar lesiones.
- Si usa la aguja doble, asegúrese de usar solamente el pie prensatela de zigzag.

Cucitura con ago gemello

Questa macchina da cucire è predisposta all'uso dell'ago gemello, che consente di cucire contemporaneamente con due fili. E' possibile eseguire punti decorativi utilizzando fili dello stesso colore o di due colori diversi. La cucitura con ago gemello è indicata per i seguenti punti: punto diritto (ago al centro), punto zigzag (1,5 mm), punto elastico triplo (ago al centro) e punto zigzag triplo (1,5 mm).

⚠ ATTENZIONE

- Utilizzare esclusivamente aghi doppi studiati per questa macchina (codice parte X57521-001). Aghi di altro tipo potrebbero rompersi e causare danneggiamenti.
- L'ago gemello deve essere usato solo con il punto diritto (ago al centro), il punto zigzag (1,5 mm), il punto elastico triplo (ago al centro) e il punto elastico zigzag triplo (1,5 mm). Non usare l'ago gemello con qualsiasi altro punto.
- Non cucire con aghi piegati. L'ago potrebbe rompersi e causare lesioni personali.
- Quando si utilizza l'ago doppio, assicurarsi di utilizzare esclusivamente il piedino premistoffa a zigzag.

A

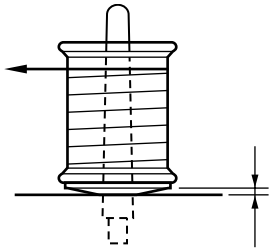

B

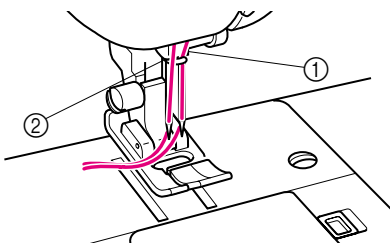

INSERTING THE TWIN NEEDLE

Insert in the same way a single needle is inserted (refer to page 9). The flat side of the needle should face toward the back and the rounded side should face toward you.

PLACING THE EXTRA SPOOL PIN

Place the vertical spool pin in the hole found on top of the machine near the horizontal spool pin. Place the second spool of thread onto the vertical spool pin as shown in **fig. A**.

TWIN NEEDLE THREADING

Each needle should be threaded separately.

1. Threading the Right Needle

Follow the same instructions for single needle threading using the thread from the spool on the extra spool pin. See page 33 for more details.

2. Threading the Left Needle

Thread the left needle in the same manner that the right needle was threaded, but do not pass the thread through the thread guide above the needle before passing it through the eye of the left needle as shown below in **fig. B**.

- ① Right needle thread passes through this guide.
- ② Left needle thread passes in front of this guide.

PARA INTRODUCIR LA AGUJA DOBLE

Introdúzcala de la misma manera que una aguja simple (véase página 10). La parte plana de la aguja debe estar cara hacia atrás mientras que la parte redonda está cara a usted.

COLOCADO EL EJE DE CARRETE SUPLEMENTARIO

Coloque el eje de carrete vertical en el orificio previsto arriba de la máquina, cerca del eje horizontal. Instale el segundo carrete de hilo en el eje vertical, tal como ilustrado en la **fig. A**.

ENHEBRADO DE LA AGUJA DOBLE

Cada una de las agujas debe ser enhebrada por separado.

1. Enhebrado de la aguja derecha

Observe las mismas instrucciones que para el enhebrado de una sola aguja, pero utilizando el hilo del carrete colocado en el porta carretes extra. (véase página 34 para mayores detalles al respecto).

2. Enhebrado de la aguja izquierda

Enhebre la aguja izquierda de la misma manera que la aguja derecha. Sin embargo, no hay que pasar el hilo por la guía que se sitúa arriba de la aguja. Conviene pasarlo directamente por el ojo de la aguja izquierda, tal como ilustrado arriba en la **fig. B**.

- ① El hilo de la aguja derecha pasa por la guía.
- ② El hilo de la aguja izquierda pasa delante de la guía.

INSERIMENTO DELL'AGO GEMELLO

Per inserire l'ago gemello, procedere come per l'inserimento dell'ago singolo (vedere a pag. 10). L'ago va posizionato con la parte piatta dell'ago rivolta indietro e la parte arrotondata rivolta verso se stessi.

APPLICAZIONE DEL PORTASPOLETTA AUSILIARIO

Inserire il portaspolettina verticale nell'apposito foro situato sulla macchina vicino al portaspolettina orizzontale. Mettere la seconda spoletta di filo sul portaspolettina verticale come illustrato in **fig. A**.

INFILATURA DELL'AGO GEMELLO

Infilare ogni ago separatamente.

1. Infilatura dell'ago destro

Seguire le stesse istruzioni relative all'infilatura dell'ago singolo utilizzando il filo della spoletta montata sul portaspolettina ausiliario. Vedere a pag. 34 per istruzioni più dettagliate.

2. Infilatura dell'ago sinistro

Infilare l'ago sinistro nello stesso modo dell'ago destro, ma non far passare il filo per il guidafilo sopra l'ago prima di averlo infilato nella cruna dell'ago sinistro come illustrato di seguito in **fig. B**.

- ① I filo dell'ago destro passa per questa guida.
- ② Il filo dell'ago sinistro passa davanti a questa guida.

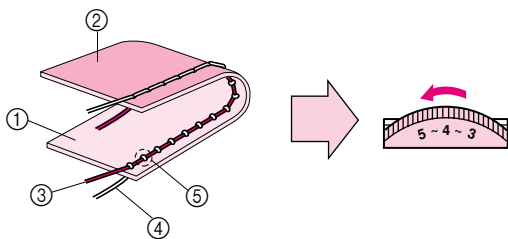
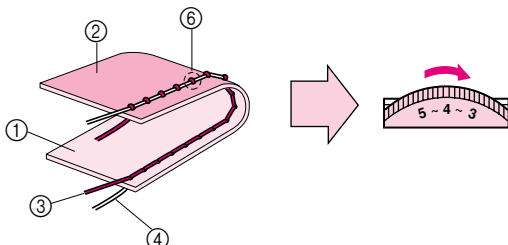
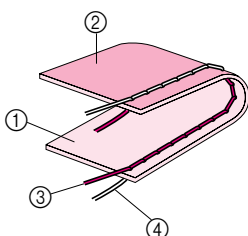
A**B****C**

Thread Tension

Thread tension will affect the quality of your stitches. It may need to be adjusted when you change fabric or thread type.

NOTE:

It is recommended that a test sample be made on a fabric scrap before sewing on your project.

Possible misadjustments and their results.

Upper tension is too tight. (Fig. A)

Locks appear on the surface of the fabric.

<Solution>

Decrease the tension by turning the Upper Tension Control Dial to a lower number.

Upper tension is too loose. (Fig. B)

Locks appear on the reverse side of the fabric.

<Solution>

Increase the tension by turning the Upper Tension Control Dial to a higher number.

Correct tension (Fig. C)

Correct tension is important since too much or too little tension will weaken your seams or cause puckers on your fabric.

- ① Surface
- ② Reverse side
- ③ Upper thread
- ④ Lower thread
- ⑤ Locks appear on surface of fabric
- ⑥ Locks appear on reverse side of fabric

Tensión de los hilos

La tensión de los hilos afectará la calidad de las puntadas: puede requerir cierto ajuste cuando cambia de tejido o hilo.

NOTA:

Le recomendamos hacer una prueba en un pedazo de tela antes de empezar a coser en el tejido de trabajo.

Ajustes erróneos posibles y sus resultados

El hilo superior es demasiado tirante. (Fig. A)

Aparecen bagas en la superficie del tejido.

<Solución>

Disminuya la tensión girando el disco de control de la tensión superior a un número inferior.

La tensión del hilo superior es insuficiente. (Fig. B)

Aparecen bagas en el revés del tejido.

<Solución>

Aumente la tensión girando el disco de control de la tensión superior a un número superior.

Tensión correcta (Fig. C)

Es necesario tener una tensión correcta dado que una tensión insuficiente o demasiado fuerte va a debilitar sus costuras o fruncir el tejido.

- ① Derecho
- ② Revés
- ③ Hilo superior
- ④ Hilo de bobina
- ⑤ Aparece pelusa en la superficie del tejido
- ⑥ Aparece pelusa en el reverso del tejido

Tensione del filo

La tensione del filo influenzerà la qualità dei vostri punti. Può necessitare una regolazione quando si cambia tessuto o tipo di filo.

NOTA:

Si consiglia di fare una prova su un pezzo di stoffa prima di cucire il vostro modello.

Eventuali regolazioni erranee e relative conseguenze.

La tensione superiore è troppo alta. <Fig. A>

Il tessuto si arriccia.

<soluzione>

Diminuire la tensione girando il regolatore di tensione superiore su un numero più basso.

La tensione superiore è troppo bassa. <Fig. B>

Il tessuto si arriccia sul rovescio.

<soluzione>

Aumentare la tensione girando il regolatore di tensione superiore su un numero più alto.

Tensione corretta <Fig. C>

La tensione corretta è importante poiché una tensione troppo alta o troppo bassa indebolisce le cuciture o provoca delle pieghettature sul tessuto.

- ① Diritto
- ② Rovescio
- ③ Filo superiore
- ④ Filo spolina
- ⑤ Arricciature sulla superficie del tessuto
- ⑥ Arricciature sul lato rovescio del tessuto

FABRIC/THREAD/NEEDLE COMBINATIONS

Fabric		Thread		Size of needle
		Type	Size	
Medium weight fabric	Broadcloth	Cotton	60 - 80	75/11 - 90/14
	Taffeta	Synthetic mercerized	60 - 80	
	Flannel, Gabardine	Silk or silk finished	50 - 80	
Lightweight fabric	Lawn, Batiste	Cotton	60 - 80	65/9 - 75/11
	Georgette	Synthetic mercerized	60 - 80	
	Challis, Satin	Silk	50 - 80	
Heavyweight fabric	Denim	Cotton	30 - 50	90/14 - 100/16
	Corduroy	Synthetic mercerized	50	
	Tweed	Silk	50	
Stretch fabric	Jersey	Thread for knits	50 - 60	Ball point needle (golden colored) 75/11 - 90/14
	Tricot			
For top stitching		Synthetic mercerized	30	90/14 - 100/16
		Silk	30	

NOTE:

1. For transparent nylon thread, always use needle 90/14 - 100/16.
2. The same thread is usually used for the bobbin thread and upper threading.

CAUTION

Be sure to follow the needle, thread, and fabric combinations listed in the table. Using an improper combination, especially a heavyweight fabric (i.e., denim) with a small needle (i.e., 65/9 - 75/11), may cause the needle to bend or break, and lead to injury. Also, the seam may be uneven, the fabric may pucker, or the machine may skip stitches.

COMBINACIONES DE TEJIDO/HILO/AGUJA

Tejido		Hilo		Medida de la aguja
		Tipo	Medida	
Tejido mediano	Paño	Algodón	60 - 80	75/11 - 90/14
	Tafetán	Mercerización sintética	60 - 80	
	Franela, Gabardina	Seda o acabados de seda	50 - 80	
Tejido ligero	Lino, Batista	Algodón	60 - 80	65/9 - 75/11
	Punto Georgette	Mercerización sintética	60 - 80	
	Challis, Satén	Seda	50 - 80	
Tejido pesado	Mahón	Algodón	30 - 50	90/14 - 100/16
	Cordura	Mercerización sintética	50	
	Cheviot	Seda	50	
Tejido elástico	Jersey	Hilo para punto calado	50 - 60	Aguja de punta redonda (color dorado) 75/11 - 90/14
	Punto			
Para costuras sobrepuestas		Mercerización sintética	30	90/14 - 100/16
		Seda	30	

NOTA:

1. Para hilo de nailon transparente, use siempre agujas 90/14 - 100/16.
2. Para el hilo de la bobina y el hilo superior, se suele utilizar siempre el mismo hilo.

PRECAUCIÓN

Asegúrese de utilizar las combinaciones de aguja, hilo y tejido listadas en la tabla. Si sigue una combinación inadecuada, especialmente una tela gruesa, como el mahón, con una aguja pequeña (65/9 - 75/11), podría doblar o romper la aguja y causar lesiones. Además, la costura puede resultar irregular, la tela puede fruncirse o se pueden escapar pespuntos.

COMBINAZIONE TESSUTO/FILO/AGO

Tessuto		Filo		Size of needle
		Tipo	Dimensioni	
Tessuto medio	Panno rasato	Cotone	60 - 80	75/11 - 90/14
	Taffeta	Sintetico mercerizzato	60 - 80	
	Flanella, Gabardine	Seta o finitura in seta	50 - 80	
Tessuto leggero	Batista	Cotone	60 - 80	65/9 - 75/11
	Georgette	Sintetico mercerizzato	60 - 80	
	Challis, Satin	Seta	50 - 80	
Tessuto pesante	Denim	Cotone	30 - 50	90/14 - 100/16
	Velluto a coste	Sintetico mercerizzato	50	
	Tweed	Seta	50	
Tessuto elastico	Jersey	Filo per maglieria	50 - 60	Ago con punta a sfera (colore dorato) 75/11 - 90/14
	Maglia			
In caso di filo elastico		Sintetico mercerizzato	30	90/14 - 100/16
		Seta	30	

NOTA:

1. Per filo di nylon trasparente, utilizzare sempre aghi 90/14 - 100/16.
2. In genere, viene utilizzato lo stesso tipo di filo per il filo della spolina e per l'infilatura superiore.

ATTENZIONE

Accertarsi di seguire le combinazioni di ago, filo e tessuto elencate nella tabella. L'uso di combinazioni non appropriate, in modo particolare su tessuto pesante (ad esempio, denim), con un ago piccolo (ad esempio, 65/9 - 75/11), può causare il piegamento o la rottura dell'ago e provocare lesioni personali. Inoltre, la cucitura di giunzione potrebbe risultare irregolare, il tessuto potrebbe arricciarsi o la macchina potrebbe saltare dei punti.

PLEASE READ BEFORE SEWING

⚠ CAUTION

- To avoid injury, pay special attention to the needle while the machine is in operation. Keep your hands away from moving parts while the machine is in operation.
- Do not stretch or pull the fabric during sewing. Doing so may lead to injury.
- Do not use bent or broken needles. Doing so may lead to injury.
- Take care that the needle does not strike basting pins or other objects during sewing. Otherwise, the needle may break and cause injury.
- If stitches become bunched, lengthen the stitch length setting before continuing sewing. Otherwise, the needle may break and cause injury.
- Always use the correct presser foot. If the wrong presser foot is used, the needle may strike the presser foot and bend or break, resulting in injury.
- When you turn the balance wheel by hand, always turn it to the front (counterclockwise). Turning it the other way may cause the thread to tangle, and result in damage to the needle or fabric or injury.

LEA ESTO POR FAVOR ANTES DE COSER

⚠ PRECAUCIÓN





- Para evitar lesiones, preste especial atención a la aguja cuando la máquina esté en funcionamiento. Mantenga las manos alejadas de las piezas móviles mientras la máquina esté en funcionamiento.
- No empuje o estire la tela durante la costura. Podría causar daños.
- No utilice agujas dobladas o rotas. Podría causar daños.
- Asegúrese de que la aguja no tropieza con las patillas del hilvanado durante la costura. De otra manera, la aguja podría romperse y causar lesiones.
- Si las puntadas se amontonan, alargue la puntada antes de continuar. De otra manera, la aguja podría romperse y causar lesiones.
- Coloque siempre el pie prensatela adecuado. Si utiliza un pie prensatela inadecuado, la aguja podría chocar contra el pie prensatela y doblarse o romperse, lo que puede causar lesiones.
- Cuando gire la ruedecilla a mano, gírela siempre hacia delante (hacia la izquierda). Si la gira hacia el otro lado el hilo podrá enredarse, y hacer que la aguja o el tejido se dañen o usted se lastime.

LEGGERE PRIMA DI CUCIRE

⚠ ATTENZIONE

- Per evitare lesioni personali, fare particolare attenzione all'ago quando la macchina è in azione. Tenere le mani lontane dalle parti in movimento quando la macchina è in funzione.
- Non estendere o tirare il tessuto durante le operazioni di cucitura. In caso contrario, vi sono rischi di lesioni personali.
- Non utilizzare aghi piegati o rotti. In caso contrario, vi sono rischi di lesioni personali.
- Assicurarsi che l'ago non colpisca gli spilli di imbastitura o altri oggetti durante la cucitura. In caso contrario, l'ago potrebbe rompersi e provocare lesioni personali.
- Se i punti sono troppo ravvicinati, aumentare l'impostazione di lunghezza del punto prima di continuare a cucire. In caso contrario, l'ago potrebbe rompersi e provocare lesioni personali.
- Utilizzare sempre il piedino premistoffa corretto. Se si utilizza un piedino premistoffa errato, l'ago potrebbe colpire il piedino e piegarsi o rompersi, con rischi di lesioni personali.
- Quando si gira il volantino con la mano, girarlo sempre verso il davanti (senso antiorario). Girandolo nell'altro senso si può ingarbugliare il filo e causare danni all'ago o al tessuto o lesioni personali.

Straight Stitching

Pattern	Stitch Length
 (Straight Stitch (Left Needle Position))	1-4
 (Straight Stitch (Center Needle Position))	
 (Triple Stretch Stitch (Left Needle Position))	SS
 (Triple Stretch Stitch (Center Needle Position))	

STARTING SEWING

- Turn the Pattern Selection Dial to show your desired stitch in the Pattern Indication Window. Setting the Pattern Selection Dial to Straight Stitch or Triple Stretch Stitch is required.
 - Raise the needle to its highest position and lift the presser foot lever.
 - Pull the upper thread toward the back of the presser foot.
 - Place the fabric under the presser foot and position the needle 1 cm (3/8") from the edge of the fabric.
 - Lower the presser foot.
 - To backtack, push down the Reverse Sewing Lever as far as possible, then step down on the foot controller to start reverse sewing.
 - Release the Reverse Sewing Lever and start sewing in the forward direction by applying pressure to the foot controller.
- * Reverse sewing is used for locking the end of seams and where reinforcement is needed.



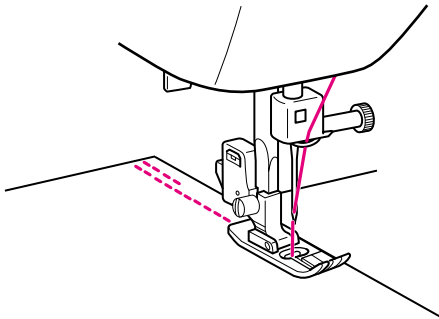

CAUTION

Be sure the needle does not strike a basting pin, or any other objects, during sewing. The thread could tangle or the needle could break, causing injury.



STRAIGHT AND ZIGZAG STITCHING
PUNTADAS RECTAS Y ZIGZAG
CUCITURA CON PUNTO DIRITTO E ZIG-ZAG

Puntadas rectas

Modelo de puntada	Largo de puntada
 (Puntada recta (Aguja a la izquierda))	1-4
 (Puntada recta (Aguja en el centro))	
 (Triple puntada pespunto (Aguja a la izquierda))	SS
 (Triple puntada pespunto (Aguja en el centro))	

PARA EMPEZAR A COSER

- Gire el selector de puntada hasta que la puntada que desea aparezca en el indicador de puntada. Es necesario situar el selector de puntada en puntada recta o en triple puntada pespunte.
- Levante la aguja a su posición más alta y levante la palanca del prensatelas.
- Tire el hilo superior hacia la parte de atrás del prensatelas.
- Coloque el tejido debajo del prensatelas y posicione la aguja a 1 cm (3/8") de la orilla del tejido.
- Baje el prensatelas.
- Para retroceder, baje a fondo el pulsador de retroceso, luego presione el pedal para empezar a coser hacia atrás.
- Suelte el pulsador de retroceso y empiece a coser hacia delante presionando el pedal.

* El cosido hacia atrás se utiliza para rematar el final de costuras y cuando es necesario reforzar.

PRECAUCIÓN

Asegúrese de que la aguja no roza el alfiler o cualquier otro objeto. El hilo podría enrollarse o la aguja podría romperse y causar lesiones.

Punto diritto

Punto	Lunghezza punto
 (Punto diritto (ago a sinistra))	1-4
 (Punto diritto (ago al centro))	
 (Punto elastico triplo (ago a sinistra))	SS
 (Punto elastico triplo (ago al centro))	

Come iniziare una cucitura

- Ruotare il selettore di punti finché il punto desiderato non appare nella finestrella indicatore del punto. Disporre il selettore sul punto dritto o sul punto elastico triplo, in base alle necessità.
 - Far salire l'ago fino alla sua posizione più alta e sollevare la leva del piedino premistoffa.
 - Tirare il filo superiore dietro il piedino premistoffa.
 - Stendere il tessuto sotto il piedino premistoffa e posizionare l'ago a circa 1 cm dal margine.
 - Abbassare il piedino premistoffa.
 - Per fissare il punto, spingere più a fondo possibile il tasto di cucitura di ritorno, poi premere il reostato di controllo per iniziare la cucitura a marcia indietro.
 - Rilasciare il tasto di cucitura di ritorno e iniziare a cucire a marcia avanti premendo il reostato di controllo.
- * La cucitura a marcia indietro è usata per fermare la fine di un orlo o quando serve un rinforzo.

ATTENZIONE

Assicurarsi che l'ago non colpisca uno spillo di imbastitura, o altri oggetti, durante la cucitura. Il filo potrebbe ingarbugliarsi o l'ago potrebbe rompersi con possibili lesioni personali.

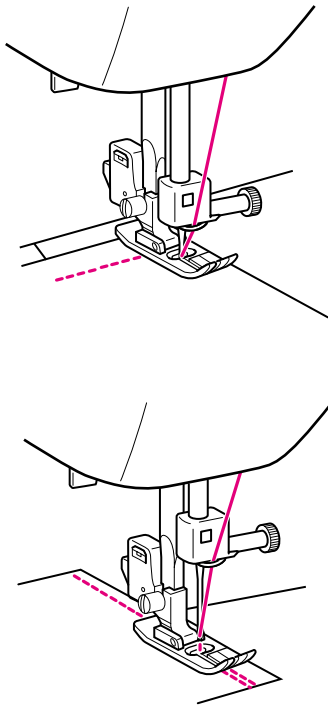

CAMBIO DE SENTIDO DE COSTURA

1. Pare la máquina donde quiera cambiar de sentido, con la aguja picada en el tejido.
2. Levante el prensatelas y gire el tejido en la dirección que debe seguir, usando la aguja como placa giratoria.
3. Baje el prensatelas y empiece a coser en la nueva dirección tal como ilustrado.

PARA TERMINAR LAS COSTURAS

La puntada de retroceso se usa para trabar los hilos al final de una costura o en cualquier punto donde sea necesario reforzar la costura.

1. Cosa hasta el final de la costura y pare.
2. Apriete el pulsador de retroceso y cosa hacia atrás sobre 1 cm (3/8") a partir de la orilla del tejido.

CHANGING SEWING DIRECTION

1. Stop the machine at the point where you wish to change direction with the needle still in the fabric.
2. Raise the presser foot and turn the fabric to line up its new direction using the needle as a turning point.
3. Lower the presser foot and start sewing in the new direction.

FINISHING SEWING

Reverse stitching is used to lock the threads at the end of the seam or wherever reinforcement is needed.

1. Stitch to the end of the seam and stop.
2. Push the Reverse Sewing Lever and stitch backwards for 1 cm (3/8") from the end of the fabric.

CAMBIO DI DIREZIONE

1. Arrestare la macchina nel punto in cui si desidera cambiare la direzione della cucitura lasciando l'ago infilato nel tessuto.
2. Sollevare il piedino premistoffa e ruotare il tessuto intorno all'ago nella direzione voluta.
3. Abbassare il piedino premistoffa e riprendere a cucire nella nuova direzione.

COME TERMINARE UNA CUCITURA

La cucitura a marcia indietro va eseguita per fissare i fili al termine della cucitura o quando si vogliono ottenere cuciture di rinforzo.

1. Cucire fino al margine del tessuto e arrestare la macchina.
2. Spingere il tasto di cucitura di ritorno e cucire a marcia indietro per 1 cm dal bordo del tessuto.

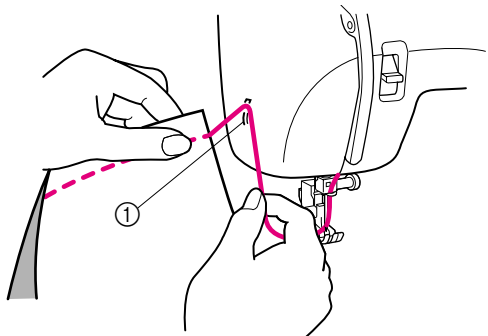

REMOVING THE MATERIAL FROM THE MACHINE

1. Stop the machine.
Raise the needle to its highest position and make sure that the thread take-up lever is also in its highest position.
2. Lift the presser foot and pull the fabric out gently to the left side.
3. Cut both threads with the thread cutter located on the left side of the machine.

① Thread cutter

4. To prepare the machine for the next seam, pull about 10 cm (4") of thread through the toes of the presser foot toward the back of the machine.

TOP STITCHING AND STRETCH MATERIALS

Straight Stitch is used for top stitching and sewing lightweight fabrics.

Triple Stretch Stitch is used for stretch fabrics.

STRAIGHT AND ZIGZAG STITCHING
PUNTADAS RECTAS Y ZIGZAG
CUCITURA CON PUNTO DIRITTO E ZIG-ZAG

PARA RETIRAR EL TEJIDO DE LA MÁQUINA

1. Pare la máquina.
Levante al máximo la aguja y asegúrese de que la palanca del tirahilos también está en su posición más elevada.
2. Levante el prensatelas y saque suavemente el tejido por la izquierda.
3. Corte ambos hilos con el cortador ubicado en la parte izquierda de la máquina.

① Cortador de hilos

4. Con el fin de dejar la máquina preparada para la próxima costura, tire unos 10 cm (4") del hilo inferior y páselo por los salientes del prensatelas hacia la parte posterior de la máquina.

PUNTADAS EN DERECHO Y TEJIDOS ELÁSTICOS

La puntada recta sirve para la costura superior y para la costura de tejidos ligeros.

La puntada de triple pespunte se usa para los tejidos elásticos.

COME ESTRARRE IL TESSUTO DALLA MACCHINA

1. Arrestare la macchina.
Sollevare l'ago nella posizione più alta e accertarsi che anche la leva tenditrice del filo sia nella posizione più alta.
2. Alzare il piedino premistoffa ed estrarre il tessuto tirandolo delicatamente verso sinistra.
3. Tagliare i due fili con il tagliafilo incorporato situato sul fianco sinistro della macchina.

① Tagliafilo

4. Per predisporre la macchina alla cucitura successiva, tirare circa 10 cm di filo attraverso la scanalatura del piedino premistoffa verso la parte posteriore della macchina.

PUNTO DIRITTO E TESSUTI ELASTICI

Il punto diritto è indicato per impunture diritte e per cuciture su tessuti leggeri.

Il punto elastico triplo è indicato per cuciture su tessuti elastici.

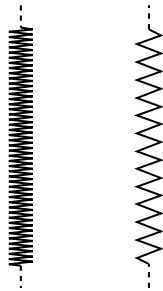
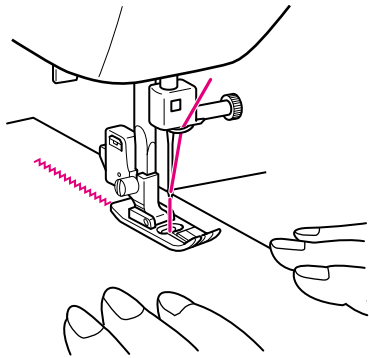

Puntadas zigzag

Modelo de puntada	Largo de puntada	Ancho de puntada
(Puntada zigzag)	F-4	Fija 1,5
(Puntada zigzag)		Fija 3,5
(Puntada zigzag)		Fija 5

PUNTADAS ZIGZAG

Seleccione la puntada zigzag con el selector de puntadas. Luego, elija el largo de la puntada.

Se recomienda coser siempre unas puntadas rectas al principio y al final de una costura de puntadas zigzag.

(Actúa como puntada de refuerzo.)

PUNTADA DE REALCE

Cuando se define el largo de la puntada en la parte "F", se coserán puntadas tupidas (puntada zigzag muy cerradas) que pueden servir para hacer puntadas decorativas. Seleccione el número de puntada de acuerdo con el ancho de puntada deseado. Luego, ponga el largo de puntada en la zona "F".

Al coser bordados de realce, disminuya ligeramente la tensión del hilo superior y conseguirá puntadas más bonitas.

Zigzag Stitching

Pattern	Stitch Length	Stitch Width
(Zigzag Stitch)	F-4	Fixed 1.5
(Zigzag Stitch)		Fixed 3.5
(Zigzag Stitch)		Fixed 5

ZIGZAG STITCH

Select the Zigzag Stitch using the Pattern Selection Dial. Then, select the Stitch Length.

It is recommended to sew using the Straight Stitch at the beginning and end of the Zigzag Stitches.

(This acts as a reinforcement stitch.)

SATIN STITCH

When the Zigzag Stitch length is set in the "F" range, it produces a Satin Stitch (a dense Zigzag Stitch). The Satin Stitch can be used for making decorative stitches. Select the pattern number according to the desired stitch width. Then, set the stitch length in the "F" range.

When sewing a satin stitch, use a slightly loose upper thread tension to produce more beautiful stitches.

Punto zigzag

Punto	Lunghezza punto	Ampiezza punto
(Punto zigzag)	F-4	Fissa 1,5
(Punto zigzag)		Fissa 3,5
(Punto zigzag)		Fissa 5

PUNTO ZIGZAG

Selezionare il punto zigzag ruotando il selettore dei punti, quindi regolare la lunghezza del punto.

Si consiglia di eseguire una cucitura con il punto diritto all'inizio e alla fine delle cuciture con punto zigzag.



(In questo modo si ottiene una cucitura di rinforzo.)

PUNTO SATIN

Quando la manopola della lunghezza è ruotata sull'area "F", si produce un punto satin (una successione di punti zigzag molto fitti). Il punto satin è utile per eseguire punti decorativi. Selezionare il numero del punto in base all'ampiezza desiderata, quindi regolare la lunghezza ruotando la manopola sull'area "F".

Quando si cuce con il punto satin, utilizzare una tensione leggermente più bassa del filo superiore, per ottenere dei punti più belli.

Blind Hem Stitching

	Pattern	Stitch Length	Stitch Width
	(Blind Hem Stitch)	F-2	Fixed 3
	(Stretch Blind Hem Stitch)	F-1.5	Fixed 4

The Blind Hem Stitch is used to finish the edge of a project like the hem of a pair of pants without the stitch showing. Use the Blind Hem Stitch for any non-stretch fabrics and the Stretch Blind Hem Stitch for stretch fabrics.

- Both the threads should be the same color as the fabric.
- Fold back the fabric to the desired location of the hem as shown in **fig. A**. Then, fold the edge of the fabric as in **fig. B**. Leave a 6 mm (15/64") overlap at the edge.
- Set the Pattern Selection Dial to Blind Hem Stitch or Stretch Blind Hem Stitch and set the stitch length.
- Sew on the fold as in **fig. C**.
- When the fabric is unfolded you will have a Blind Stitch hem as shown in **fig. D**.

- ① Right side of fabric
- ② Wrong side of fabric

NOTE:

The Stretch Blind Hem Stitch is useful for stretch fabrics.

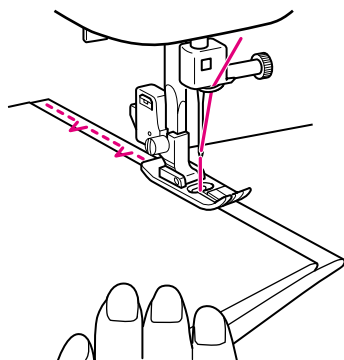

Puntadas invisibles

Modelo de puntada	Largo de puntada	Ancho de puntada
 (Puntada invisible)	F-2	Fija 3
 (Puntada invisible elástica)	F-1,5	Fija 4

La puntada de dobladillo invisible sirve para terminar la orilla de una prenda, tal como el borde inferior de los pantalones, sin que se vea la costura. Utilice la puntada de dobladillo invisible para todos los tejidos que no sean elásticos y la puntada invisible elástica para los tejidos elásticos.



- Ambos hilos deben ser del mismo color que el tejido.
- Doble el tejido según la orilla que desee hacer tal como ilustra la **fig. A**. Luego, dele la vuelta tal como indica la **fig. B**. Deje unos 6 mm (15/64") sin coser para esconderlos.
- Ponga el selector de puntada en puntada invisible o puntada invisible elástica y ajuste el largo de la puntada.
- Cosa en el pliegue tal como muestra la **fig. C**.
- Al desdoblar el tejido, tendrá un dobladillo con puntada invisible tal como lo muestra la **fig. D**.

- ① Lado derecho de la tela
- ② Dorso de la tela

NOTA:

La puntada invisible elástica se recomienda para tejidos elásticos.

Punto orlo invisibile

Punto	Lunghezza punto	Ampiezza punto
 (Punto orlo invisibile)	F-2	Fissa 3
 (Punto elastico invisibile)	F-1,5	Fissa 4

Il punto orlo invisibile permette di rifinire gli orli di indumenti, come ad esempio l'orlo dei pantaloni, senza che la cucitura sia visibile. Utilizzare il punto orlo invisibile per cucire su tessuti non elastici ed il punto elastico invisibile su tessuti elastici.

- I due fili devono essere dello stesso colore del tessuto.
- Ripiegare in sotto il tessuto formando un orlo dell'altezza desiderata, come illustrato in **fig. A**. Quindi, piegare l'orlo come illustrato in **fig. B**, formando una piega di 6 mm sull'orlo.
- Disporre il selettore dei punti sulla posizione Punto orlo invisibile o Punto elastico invisibile e regolare la lunghezza del punto.
- Cucire sulla piega come illustrato in **fig. C**.
- Stendendo il tessuto si otterrà un orlo a punto invisibile come mostrato in **fig. D**.

- ① Rovescio del tessuto
- ② Diritto del tessuto

NOTA:

Il punto invisibile elastico è adatto per tessuti elastici.

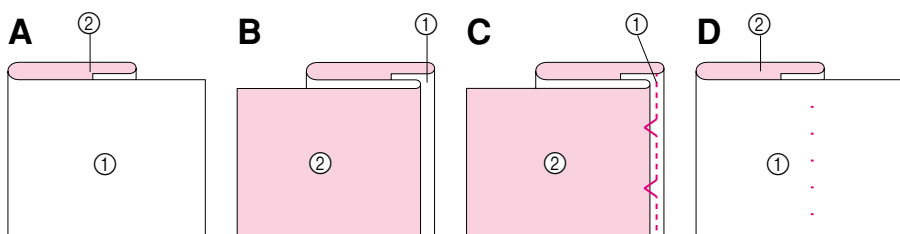

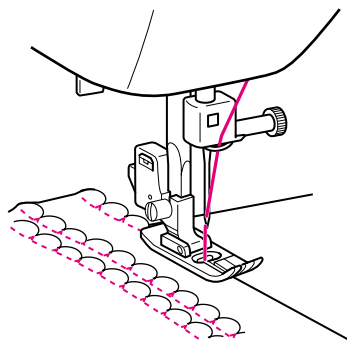

Shell Tuck Stitching

Pattern	Stitch Length	Stitch Width
 (Shell Tuck Stitch)	F-3	Fixed 5

The Shell Tuck Stitch can be used to sew a picot (lace like) edge on a lightweight fabric.

1. Set the Pattern Selection Dial to Shell Tuck Stitch.
2. Sew the fabric on the bias, placing it under the presser foot so that the straight stitches are sewn on the seamline and the zigzag stitches are sewn slightly over the folded edge.
3. This stitch requires a tighter thread tension than normal.
4. Sew at a slow speed.

Puntada ondas

Modelo de puntada	Largo de puntada	Ancho de puntada
 (Puntada ondas)	F-3	Fija 5

La puntada ondas puede usarse para coser una puntilla (como encaje) en un tejido fino.

1. Ponga el selector de puntada en la puntada ondas.
2. Cosa el tejido en el sesgo, situándolo debajo del prensatelas de tal forma que la puntada recta se cosa en líneas formando costura y que las puntadas zigzag cosan las puntillas de los dobladillos.
3. Este trabajo requiere aumentar un poco más la tensión de hilo que en condiciones normales.
4. Coser a velocidad lenta.

Punto conchiglia

Punto	Lunghezza punto	Ampiezza punto
 (Punto conchiglia)	F-3	Fissa 5

Il punto conchiglia permette di eseguire delle rifiniture a picot (simili al merletto) lungo i bordi di tessuti leggeri.

1. Disporre il selettore dei punti sul punto conchiglia.
2. Cucire il tessuto di sbieco, guidandolo sotto il piedino premistoffa in modo che i punti diritti cadano sulla linea di cucitura e i punti a zig-zag appena sopra la piega.
3. Per questo punto è necessaria una tensione del filo più stretta del normale.
4. Cucire a bassa velocità.

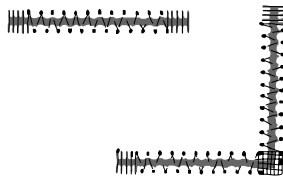
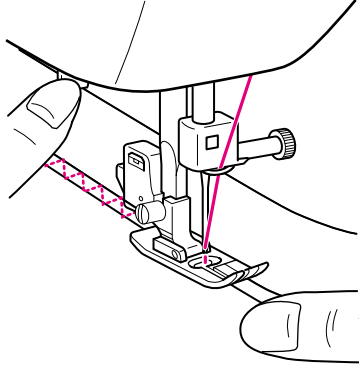
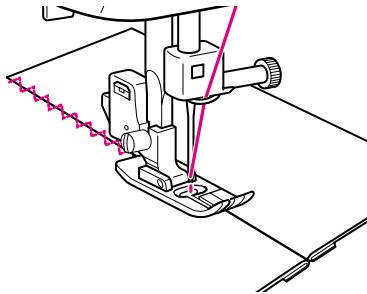
A**B****C**

Elastic Stitching

Pattern	Stitch Length	Stitch Width
 (Elastic Stitch)	F-2.5	Fixed 5

The Elastic Stitch can be used for 3 functions: mending, sewing elastic or joining fabric. Each is explained below. Set the Pattern Selection Dial to Elastic Stitch.

MENDING

1. Place the reinforcement fabric under area to be mended.
2. Following the line of the tear, sew using the Elastic Stitch as illustrated in **fig. A**.

SEWING ELASTIC

1. Place the elastic on the fabric.
2. As you sew, stretch the elastic both in the front and behind the presser foot as shown in **fig. B**.

JOINING FABRIC

The Elastic Stitch can be used to join two pieces of fabric together and is very effective when sewing knitted fabrics. When nylon thread is used, the stitch will not be visible.

1. Place the edge of the two pieces of fabric together and center them under the presser foot.
2. Sew them together using the Elastic Stitch taking care to keep the two fabric edges close together as shown in **fig. C**.

Puntada elástica

Modelo de puntada	Largo de puntada	Ancho de puntada
 (Puntada elástica)	F-2,5	Fija 5

Se puede usar la puntada elástica para tres operaciones: los remiendos, la inserción de gomas elásticas y como puntada de unión para juntar dos tejidos.

Ponga el selector de puntadas en la puntada elástica.

REMIENDOS

1. Coloque la tela de refuerzo debajo de la zona a rematar.
2. Siguiendo la línea de la rasgadura, cosa con la puntada elástica tal como ilustrado en la **fig. A**.

INSERCIÓN DE GOMAS ELÁSTICAS

1. Ponga la goma sobre el tejido.
2. A medida que esté cosiendo, estire el elástico tanto delante como detrás del prensatelas tal como se muestra en la **fig. B**.

PUNTADA DE UNIÓN

La puntada elástica puede servir para unir dos trozos de tejido y resulta muy eficiente para la costura de prendas de punto. Si se usa un hilo de nilón, la puntada resultará invisible.

1. Junte las orillas de ambos trozos de tejido y céntralas debajo del prensatelas.
2. Cosalas juntas con la puntada elástica, teniendo sumo cuidado en mantener las dos orillas de los tejidos muy juntas, tal como se aprecia en la **fig. C**.

Punto elastico

Punto	Lunghezza punto	Ampiezza punto
 (Punto elastico)	F-2,5	Fissa 5

Il punto elastico è indicato per eseguire tre funzioni: rammendo, cucitura di elastici o giunture di tessuti. Queste tre applicazioni sono descritte di seguito.

Disporre il selettore dei punti sul punto elastico.

RAMMENDO

1. Applicare una tela di rinforzo sotto l'area da rammendare.
2. Seguendo il margine dello strappo, cucire con il punto elastico come illustrato in **fig. A**.

CUCITURA DI ELASTICI

1. Applicare l'elastico sul tessuto.
2. Durante la cucitura, tenere teso l'elastico sia davanti che dietro il piedino premistoffa, come illustrato in **fig. B**.

GIUNTURE DI TESSUTI

Il punto elastico permette di cucire insieme due pezzi di tessuto ed è molto efficace su tessuti a maglia. Usando il filo di nylon, il punto sarà invisibile.

1. Congiungere i bordi dei due tessuti e centrarli sotto il piedino premistoffa.
2. Eseguire la cucitura lungo i margini con il punto elastico tenendo ben accostati i margini, come mostrato in **fig. C**.

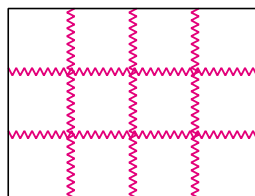
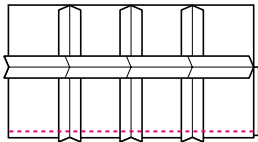
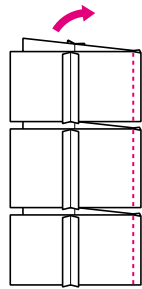

Double Action Stitching

Pattern	Stitch Length	Stitch Width
(Double Action Stitch)	F-3	Fixed 5
(Bridging Stitch)		
(Rampart Stitch)		
(Decorative hem Stitch)	[SS]	

These stitches are used for joining two pieces of fabric, for example, when making patchwork.

Set the Pattern Selection Dial to Double Action Stitch, Bridging Stitch, etc.

Puntada de acción doble

Modelo de puntada	Largo de puntada	Ancho de puntada
(Puntada de acción doble)	F-3	Fija 5
(Puntada puente)		
(Puntada ondas abiertas)		
(Puntada decorativa invisible)	[SS]	

Estas puntadas sirven para unir piezas de tejido o realizar trabajos como el patchwork.

Coloque el selector de puntadas en la puntada de acción doble o en la puntada puente.

Punto doppio

Punto	Lunghezza punto	Ampiezza punto
(Punto doppio)	F-3	Fissa 5
(Punto a ponte)		
(Punto bastione)		
(Punto orlo decorativo)	[SS]	

Questi punti consentono di cucire insieme due pezzi di tessuto, ad esempio per realizzare un lavoro di patchwork.

Disporre il selettore dei punti sul punto doppio o sul punto a ponte.

Scallop Stitching

Pattern	Stitch Length	Stitch Width
 (Scallop Stitch)	F-1.5	Fixed 5

This machine automatically produces a Scallop Stitch which may be used as a decorative edging.

1. Set the Pattern Selection Dial to Scallop Stitch.
2. Sew the Scallop Stitch along the edge of the material.
3. If desired, trim around the scallop with scissors to create a scalloped edge. Be careful not to cut the thread.

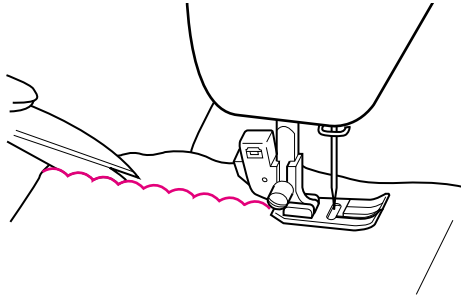

Puntada festón

Modelo de puntada	Largo de puntada	Ancho de puntada
 (Puntada festón)	F-1,5	Fija 5

Esta máquina puede realizar automáticamente unas ondas decorativas que pueden servir para decorar los bordes de la tela.

1. Coloque el selector de puntadas en la puntada festón.
2. Cosa las ondas decorativas a lo largo del borde del material.
3. Si lo desea, corte el borde con tijeras, siguiendo las ondas para crear un borde festonado. Sin embargo, tenga sumo cuidado en no cortar el hilo.

Punto smerlo

Punto	Lunghezza punto	Ampiezza punto
 (Punto smerlo)	F-1,5	Fissa 5

Il punto smerlo incorporato permette di eseguire delle rifiniture decorative lungo le costure.

1. Disporre il selettore dei punti sul punto smerlo.
2. Cucire lungo il margine del tessuto.
3. Se desiderato, rifilare i margini delle costure con le forbici per ottenere un bordo smerlato, facendo attenzione a non tagliare il filo.

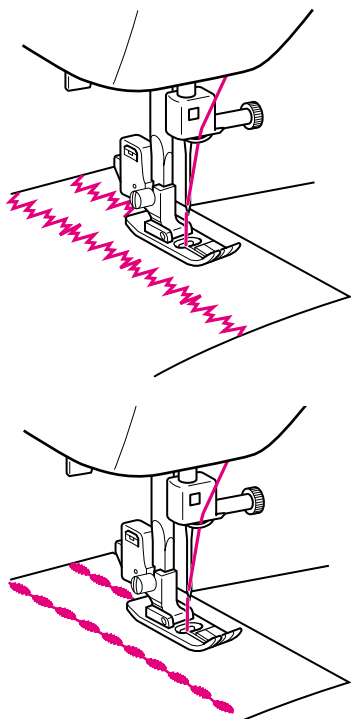

Decorative Stitching

Pattern	Stitch Length	Stitch Width
(Bead Stitch)	F-1	Fixed 5
(Arrowhead Stitch)		
(Parallelogram Stitch)		
(Triangle Stitch)		
(Decorative Stitch)	SS	

These stitches can be used for making decorative top stitching and for smocking.

Set the Pattern Selection Dial to Triangle Stitch, Bead Stitch, etc.

Puntadas decorativas

Modelo de puntada	Largo de puntada	Ancho de puntada
(Puntada festón doble)	F-1	Fija 5
(Puntada flecha)		
(Puntada paralelogramo)		
(Puntada triángulo)		
(Puntada decorativa)	SS	

Estas puntadas pueden utilizarse para hacer puntadas decorativas en los bordes y para smocking.

Coloque el selector de puntadas en la puntada triángulo o en la puntada de festón doble.

Punto decorativo

Punto	Lunghezza punto	Ampiezza punto
(Punto perla)	F-1	Fissa 5
(Punto freccia)		
(Punto parallelogramma)		
(Punto triangolo)		
(Punto decorativo)	SS	

Questi punti possono essere usati per eseguire cuciture esterne decorative e punti smock.

Disporre il selettore dei punti sul punto triangolo o sul punto perla.

Patchwork

Pattern	Stitch Length	Stitch Width
XXXX (Fagoting Stitch)	[SS]	Fixed 5

This stitch is used to join two pieces of fabric while leaving a space between their edges.

1. Fold over the edges of the two pieces of fabric for the hem and baste the edges to a thin piece of paper leaving a small space between them.
2. Set the Pattern Selection Dial to Fagoting Stitch.
3. Stitch along the edge, pulling both threads slightly when beginning to sew.
 - Use thicker than normal threads for sewing.
4. After sewing, remove the basting and the paper. Finish by tying knots on the reverse side at the beginning and the end of the seams.

① First needle drop

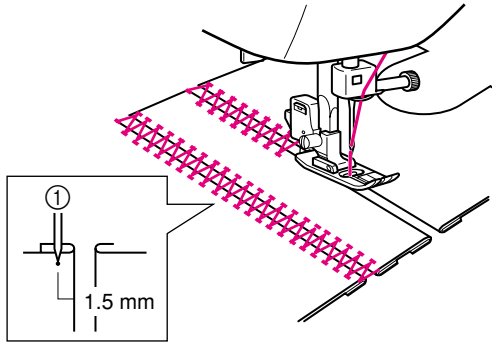

Patchwork

Modelo de puntada	Largo de puntada	Ancho de puntada
XXXX (Puntada fagoting)	[SS]	Fija 5

Esta puntada sirve para juntar dos piezas de tejido dejando un espacio entre las dos orillas.

1. Doble las orillas de las dos piezas de tejido para el dobladillo e hilvánelas a un papel fino dejando un pequeño espacio entre ambas piezas.
2. Sitúe el selector de puntada en puntada fagoting.
3. Cosa a lo largo de las orillas, tirando ligeramente de ambos hilos al comienzo.
 - Use hilos más gruesos de lo normal.
4. Después de coser, quite los hilvanes y el papel. Anude los cabos de los hilos del comienzo y final de la costura por el revés.

① Primer pespunto de la aguja

Lavori di patchwork

Punto	Lunghezza punto	Ampiezza punto
XXXX (Punto fagoting)	[SS]	Fissa 5



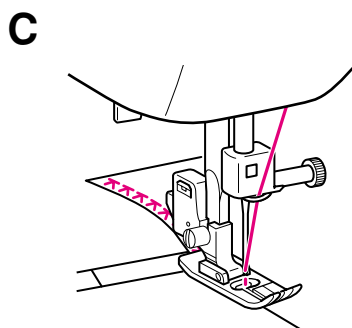
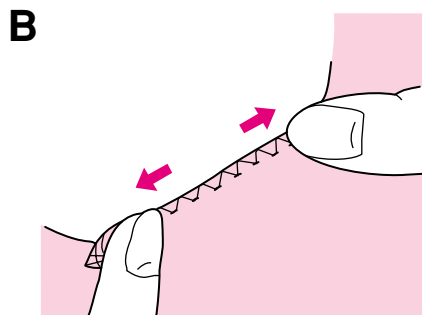
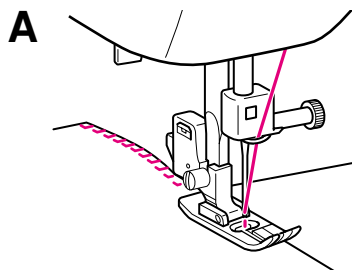

Questo (Questo) punto consente (consente) di cucire insieme due pezzi di tessuto lasciando uno spazio fra i due bordi.

1. Piegare il bordo dei due pezzi di tessuto per realizzare l'orlo e imbastire i bordi con della carta sottile lasciando fra di loro una piccola distanza.
2. Disporre il selettore dei punti sul punto fagoting.
3. Cucire lungo il bordo tirando leggermente entrambi i fili all'inizio della cucitura.
 - Utilizzare per la cucitura del filo più spesso del normale.
4. Terminata la cucitura, rimuovere l'imbastitura e la carta e fissare annodando sul rovescio all'inizio e alla fine della cucitura.

① Primo punto di caduta dell'ago



Overedge Stitching

Pattern	Stitch Length	Stitch Width
 (Elastic Shell Tuck Stitch)	F-3	Fixed 5
 (Elastic Overlock Stitch)*	[SS]	Fixed 3
 (Elastic Overlock Stitch)		Fixed 5
 (Comb Stitch)		Fixed 4
 (Slant Overlock Stitch)*		Fixed 3





These stitches are used to join together seams and finish them in one operation. The Elastic Overlock Stitches are useful when sewing stretch materials.

1. Set the Pattern Selection Dial to Comb Stitch, either Elastic Overlock Stitch, or Elastic Shell Tuck Stitch.
2. Position the fabric under the presser foot so that the seamline (or arrowhead point) is approximately 3 mm (1/8") to the left of the center of the presser foot. This stitch works best with a seam allowance of approximately 5 mm (3/16") as this allows the right (zigzag) side of the stitch to overlock the cut edge of the fabric as shown in **fig. A**.
3. If the seam allowance is wider than the stitch pattern, trim away any excess fabric after stitching.

A finished Elastic Overlock Stitch is shown in **fig. B**.

* When sewing the Elastic Overlock Stitch or Slant Overlock Stitch, position the fabric so that its edge is on the left of the needle. (See **fig. C**)

Puntada por encima de la orilla

Modelo de puntada	Largo de puntada	Ancho de puntada
 (Puntada ondas elásticas)	F-3	Fija 5
 (Puntada overlock elástica)*	[SS]	Fija 3
 (Puntada overlock elástica)		Fija 5
 (Puntada peine)		Fija 4
 (Puntada overlock estrecha)*		Fija 3





Estas puntadas se usan para juntar costuras y acabarlas en una sola operación. Las puntadas overlock elástica y overlock estrecha sirven para coser tejidos elásticos.

1. Sitúe el selector de puntada en puntada peine, puntada overlock estrecha, puntada overlock elástica o puntada ondas elástica.
2. Coloque el tejido debajo del prensatelas para que la línea de costura (con la puntada de flecha) quede unos 3 mm (1/8") a la izquierda del centro del prensatelas. Esta puntada da los mejores resultados con una tolerancia de costura de unos 5 mm (3/16") dado que así permite a la parte derecha (zigzag) de la puntada enganchar la orilla cortada del tejido tal como ilustrado en la **fig. A**.
3. Si la tolerancia de costura es más ancha que la puntada, corte cualquier pedazo de tejido que sobre después de coser.

En la **fig. B**, puede ver una puntada overlock elástica acabada.

* Cuando cosa con la puntada overlock elástica o con la puntada overlock estrecha, ponga el tejido de forma que su borde que a la izquierda. (Consulte la **Fig. C**)

Rifinitura a sopraggito

Punto	Lunghezza punto	Ampiezza punto
 (Punto a conchiglia elastico)	F-3	Fissa 5
 (Punto sopraggito elastico)*	[SS]	Fissa 3
 (Punto sopraggito elastico)		Fissa 5
 (Punto pettine)		Fissa 4
 (Punto sopraggito inclinato)*		Fissa 3

Questi punti consentono di ottenere cuciture elastiche e contemporaneamente già rifinite con una sola operazione. I punti sopraggito elastico e sopraggito inclinato sono indicati per cucire tessuti elastici.

1. Disporre il selettore dei punti sul punto pettine, sul punto sopraggito inclinato, sul punto sopraggito elastico o sul punto a conchiglia elastico.
2. Stendere il tessuto sotto il piedino premistoffa in modo che il margine della cucitura della punta di freccia si trovi a circa 3 mm dal centro del piedino. La distanza dal margine ottimale per eseguire questo punto è di circa 5 mm, in quanto la cucitura a zigzag eseguita a destra del punto sopraggita adeguatamente il margine del tessuto, come mostrato in **fig. A**.
3. Nel caso la distanza dal margine sia più ampia dell'ampiezza del punto, ritagliare il tessuto in eccesso al termine della cucitura.

La **fig. B** mostra una rifinitura eseguita con il punto sopraggito elastico.

* Quando si cuce il punto sopraggito elastico o il punto sopraggito inclinato, posizionare il tessuto in modo che il suo bordo sia a sinistra. (Vedere la **fig. C**)

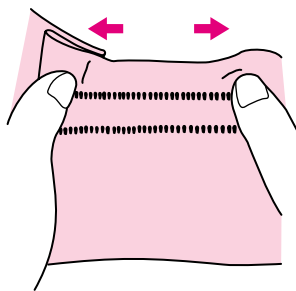
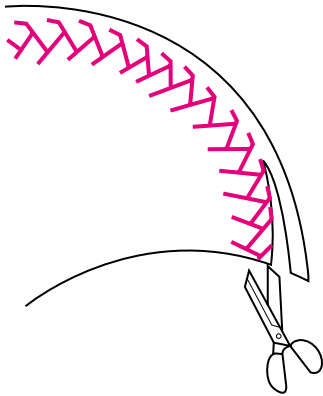

Puntada pluma



Modelo de puntada	Largo de puntada	Ancho de puntada
 (Puntada pluma)	[SS]	Fija 5

La puntada pluma puede usarse como puntada de tope decorativo o para el dobladillo de frazadas, manteles, cortinas o bien para bordado.

1. Coloque el selector de puntadas en la puntada pluma.
2. Coloque el tejido con el derecho arriba y cosa 1 cm (3/8") a partir de la orilla.
3. Corte el tejido cerca de las puntadas.

Esta puntada impedirá que el tejido se deshilache.

Triple puntada zigzag elástica

Modelo de puntada	Largo de puntada	Ancho de puntada
 (Triple puntada zigzag elástica)	[SS]	Fija 1,5
 (Triple puntada zigzag elástica)		Fija 3,5
 (Triple puntada zigzag elástica)		Fija 5

Esta puntada puede servir para coser materiales gruesos y pesados siempre y cuando una puntada zigzag pueda utilizarse. Esta puntada elástica de triple pespunto o puntada festón triple también puede servir como puntada decorativa en el derecho del tejido.

Coloque el selector de puntadas en la triple puntada zigzag elástica.

Feather Stitching



Pattern	Stitch Length	Stitch Width
 (Feather Stitch)	[SS]	Fixed 5

Use the Feather Stitch as a decorative top stitch or when hemming blankets, tablecloths or draperies or when embroidering.

1. Set the Pattern Selection Dial to Feather Stitch.
2. Place the fabric right side up and sew 1 cm (3/8") from the edge of the fabric.
3. Trim close to the stitching.

This stitch will prevent the fabric from unravelling.

Triple Zigzag Stretch Stitching

Pattern	Stitch Length	Stitch Width
 (Triple Zigzag Stretch Stitch)	[SS]	Fixed 1.5
 (Triple Zigzag Stretch Stitch)		Fixed 3.5
 (Triple Zigzag Stretch Stitch)		Fixed 5

This stitch can be used to sew heavyweight stretch fabrics wherever a Zigzag Stitch could be used. The Triple Zigzag Stretch Stitch can also be used as a decorative top stitch.

Set the Pattern Selection Dial to Triple Zigzag Stretch Stitch.

Punto piuma



Punto	Lunghezza punto	Ampiezza punto
 (Punto piuma)	[SS]	Fissa 5

Il punto piuma è indicato per cuciture esterne decorative, per rifinire gli orli di coperte, tovaglie o tendaggi, oppure per eseguire ricami.

1. Disporre il selettore dei punti sul punto piuma.
2. Sistemare il tessuto e cucire a 1 cm dal bordo.
3. Rifilare il tessuto vicinissimo alla cucitura.

Questo punto impedirà al tessuto di sfilacciarsi.

Punto zigzag triplo

Punto	Lunghezza punto	Ampiezza
 (Punto zigzag triplo)	[SS]	Fissa 1,5
 (Punto zigzag triplo)		Fissa 3,5
 (Punto zigzag triplo)		Fissa 5

Questo punto è indicato per cucire su tessuti elastici pesanti laddove è possibile applicare il punto zig-zag. Il punto zigzag triplo è indicato anche per eseguire cuciture esterne decorative.

Disporre il selettore dei punti sul punto zigzag triplo.

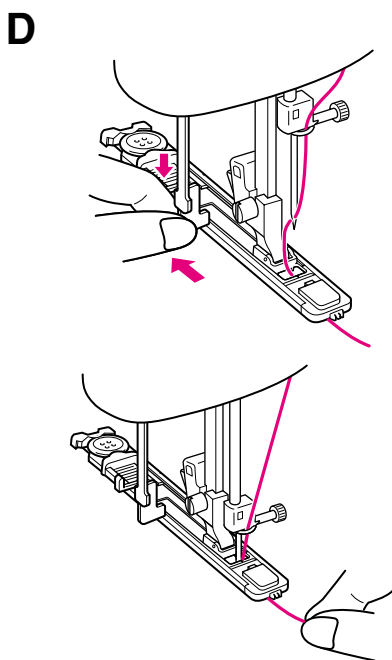
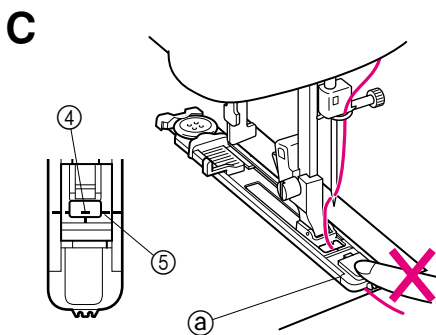
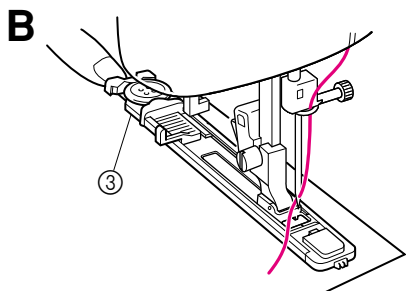
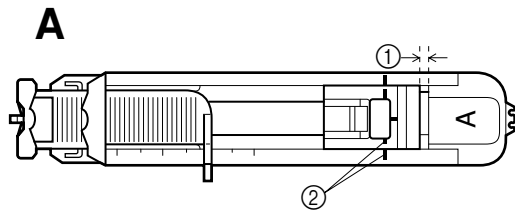

(Model XL-6060, XL-6061, XL-6062, XL-6063, XL-6050, XL-6051, XL-6052, XL-6053)

Making a Buttonhole (For 1-step BH Type)

Pattern	Stitch Length	Stitch Width	Foot
	F-1.5	Fixed 5	Buttonhole Foot

NOTE:

1. It is recommended to practice making a buttonhole on a scrap piece of fabric before attempting it on the actual garment.
2. When making buttonholes on soft fabrics, place a stabilizer material on the underside of the fabric.

One-step buttonhole-making is a simple process that provides reliable results.

MAKING A BUTTONHOLE

1. Using tailor's chalk, mark the position of the buttonhole on the fabric.
2. Set the Pattern Selection Dial to Buttonhole.
3. Attach the buttonhole foot, pull open the button holder and insert a button. (See **fig. B**)
 - * The size of the buttonhole is determined by the button inserted into the button holder.
4. Align the red line on the presser foot with the mark on the fabric, then lower the Presser Foot Lever. Be sure to pass the thread under the presser foot and pull it toward you. (See **fig. C**)

NOTE:

Do not lower the Presser Foot Lever while pushing in the area of the presser foot marked **@** in **fig. C**. Otherwise the buttonhole will not be sewn with the correct size.

- ① Do not close this gap. (**Fig. A**)
- ② Align the lines on the presser foot.

5. Pull down the buttonhole lever to its lowest position, then lightly push it toward the back of the machine. (See **fig. D**)

- ③ Button holder
- ④ Mark on fabric
- ⑤ Line on presser foot

6. Hold the upper thread and step down on the foot controller to begin sewing.

CAUTION

Pulling the thread too strongly may bend or break the needle, and lead to injury.

7. Stitches **1**, **2**, **3** and **4** are sewn, then stop the machine.

Para coser ojales (Para tipo BH en una operación)

Modelo de puntada	Largo de puntada	Ancho de puntada	Prensateles
	F-1,5	Fija 5	Prensateles para ojales

NOTA:

1. Le recomendamos hacer una prueba de costura de ojales en un pedazo de tela antes de empezar a hacerla en el tejido de trabajo.
2. Para hacer ojales en materiales muy finos, coloque un material estabilizador debajo del tejido.

La función de costura de ojales en una sola operación es un proceso simple que ofrece increíbles resultados.

PARA COSER OJALES

1. Con jaboncillo, marque la posición del ojal en el tejido.
2. Sitúe el selector de puntada en ojales.
3. Coloque el prensateles para ojales, tire del soporte del botón hasta abrirlo e inserte un botón (véase **fig. B**).
- * El botón insertado en el soporte del botón determina el tamaño del ojal.
4. Alinee la línea roja del prensateles con la marca del tejido y baje la palanca del prensateles. Asegúrese de pasar el hilo por debajo del prensateles y tire de él hacia usted (véase **fig. C**).

NOTA:

No baje la palanca del prensateles mientras esté presionando la zona del prensateles marcada como @ en la **fig. C**, ya que cosería un ojal de tamaño incorrecto.

- ① Permita este espacio. (**Fig. A**)
- ② Alinee las líneas en el prensateles.

5. Coloque la palanca del prensateles en su posición más baja y empújela suavemente hacia la parte trasera de la máquina (véase **fig. D**).

- ③ Prensateles
- ④ Marca en el tejido
- ⑤ Línea en el prensateles

6. Sujete el hilo superior y presione el pedal para empezar a coser.

PRECAUCIÓN

Si tira del hilo demasiado, puede doblar o romper la aguja y causar lesiones.

7. Las puntadas ①, ②, ③ y ④ se hayan cosido, pare la máquina de coser.

Ejecución de un occhiello (per il tipo BH a 1 operazione)

Punto	Lunghezza punto	Ampiezza punto	Piedino
	F-1,5	Fissa 5	Piedino per occhielli

NOTA:

1. Eseguire sempre un occhiello di prova su un campione di tessuto prima di realizzarlo sull'indumento vero e proprio.
2. Per cucire occhielli su tessuti morbidi, applicare una tela di rinforzo sotto il tessuto.

Il procedimento per cucire occhielli è semplice e garantisce un ottimo risultato.

ESECUZIONE DI UN OCCHIELLO

1. Segnare con un gessetto per sarti la posizione dell'occhiello sull'indumento.
2. Disporre il selettore dei punti su occhiello.
3. Fissare il piedino per occhielli, aprire la placca per bottoni e inserire il bottone (vedere **fig. B**).
- * La dimensione dell'occhiello viene determinata dal bottone inserito nella placca per bottoni.
4. Allineare la linea rossa sul piedino premistoffa con il segno sul tessuto, quindi abbassare la leva del piedino premistoffa. Accertarsi di passare il filo sotto il piedino premistoffa e tirarlo verso sé stessi (vedere **fig. C**).

NOTA:

Non abbassare la leva del piedino premistoffa mentre si preme sulla parte del piedino contrassegnata con @, nella **fig. C**, altrimenti l'occhiello non sarà della dimensione giusta.

- ① Non chiudere questa apertura. (**Fig. A**)
- ② Allineare le guide sul piedino premistoffa.

5. Abbassare la leva dell'occhiello nella sua posizione più bassa, quindi spingerla leggermente verso il retro della macchina (vedere **fig. D**).

- ③ Placca per bottoni
- ④ Segno sul tessuto
- ⑤ Guida sul piedino

6. Tenere il filo superiore e premere il reostato di controllo per iniziare a cucire.

ATTENZIONE

Tirare il filo con troppa forza potrebbe piegare o spezzare l'ago con conseguente rischio di lesioni personali.

7. I punti ①, ②, ③ e ④ vengono cuciti, quindi la macchina si ferma.

Odd-shaped buttons that do not fit into the button holder plate

Add the button diameter to its thickness, then set the buttonhole presser foot scale to this measurement. The distance in the scale between two lines of the same length is 0.5 cm (3/16").

Example:

For a button with a diameter of 1.5 cm (9/16") and a thickness of 1 cm (3/8"), the scale should be set at 2.5 cm (1").

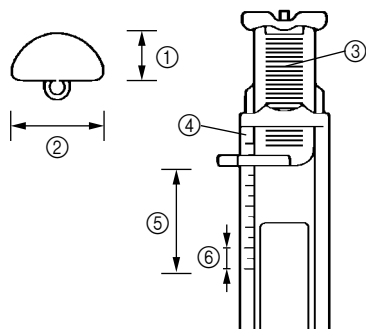

- ① Thickness [1 cm (3/8")]
- ② Diameter [1.5 cm (9/16")]
- ③ Button holder plate
- ④ Scale
- ⑤ Diameter + thickness [2.5 cm (1")]
- ⑥ 0.5 cm (3/16")

Botones con formas extrañas que no caben en el soporte del botón

Añada el diámetro del botón a su grosor y coloque la escala del prensatelas de ojales en esta medida. La distancia entre dos líneas de igual longitud de la escala es de 0,5 cm (3/16").

Ejemplo:

Para un botón cuyo diámetro es de 1,5 cm (9/16") y de 1 cm (3/8") de grosor, la escala debe situarse en 2,5 cm (1").

- ① Grosor [1 cm (3/8")]
- ② Diámetro [1,5 cm (9/16")]
- ③ Soporte del botón
- ④ Escala
- ⑤ Diámetro + grosor [2,5 cm (1")]
- ⑥ 0,5 cm (3/16")

Bottoni di forma strana che non si adattano nella placca per bottoni

Aggiungere il diametro del bottone al suo spessore, quindi regolare la gradazione del piedino premistoffa dell'occhiello su questa misura. La distanza tra due guide della stessa lunghezza è 0,5 cm.

Esempio:

Per un bottone di diametro 1,5 cm ed uno spessore di 1 cm, la gradazione deve essere fissata a 2,5 cm.

- ① Spessore (1 cm)
- ② Diametro (1,5 cm)
- ③ Placca per bottoni
- ④ Gradazione
- ⑤ Diametro + spessore (2,5 cm)
- ⑥ 0,5 cm

Making a Buttonhole (For 4-step BH Type)

Pattern	Stitch Length	Stitch Width	Foot
$b = ac - d$ 	F-1.5	Fixed 5	Buttonhole Foot

NOTE:

1. It is recommended to practice making a buttonhole on a scrap piece of fabric before attempting it on the actual garment.
2. When making buttonholes on soft fabrics, place a stabilizer material on the underside of the fabric.

Buttonhole-making is a simple process that provides reliable results.

MAKING A BUTTONHOLE

1. Using tailor's chalk, mark the position and length of the buttonhole on the fabric.
2. Attach the buttonhole foot and push the frame back until it stops with the plastic insert in the front of the frame.
3. The front bar tack will be sewn first. Place the fabric under the presser foot so that the center of the front bar tack mark is directly under the center of the presser foot and aligned with the two red lines as shown in **fig. A**.

- ① Front of chalk mark
② Red lines

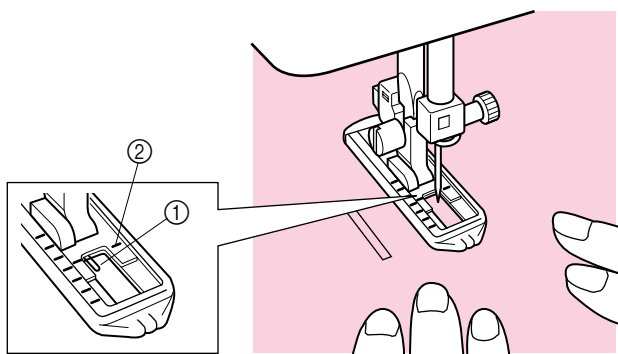
A

Para coser ojales (Para tipo BH en cuatro operaciones)

Modelo de puntada	Largo de puntada	Ancho de puntada	Prensateñas
$b = ac - d$ 	F-1,5	Fija 5	Prensateñas para ojales

NOTA:

1. Se recomienda practicar la costura de ojales en un pedazo de tejido antes de hacerlo realmente en las prendas.
2. Para hacer ojales en materiales muy finos, coloque un material estabilizador debajo del tejido.

La función que le permite coser ojales es un proceso simple que ofrece increíbles resultados.

PARA COSER OJALES

1. Con jaboncillo, marque la posición y el largo del ojal en el tejido.
2. Instale la pata para ojales y vuelva a empujar el marco hasta que se pare y la inserción plástica se encuentre delante del marco.
3. Primero, se cose el remate de la parte delantera del ojal. Coloque el tejido debajo del prensateñas de tal manera que la marca del centro de la barra caiga directamente debajo del centro del prensateñas y quede alineada con las dos líneas rojas, tal como se muestra en la **fig. A**.

- ① Parte delantera de la marca con jaboncillo
② Líneas rojas

Esecuzione di un occhiello (per il tipo BH a 4 operazioni)

Punto	Lunghezza punto	Ampiezza punto	Piedino
$b = ac - d$ 	F-1,5	Fissa 5	Piedino per occhielli

NOTA:

1. Eseguire sempre un occhiello di prova su un campione di tessuto prima di realizzarlo sull'indumento vero e proprio.
2. Per cucire occhielli su tessuti morbidi, applicare una tela di rinforzo sotto il tessuto.

Il procedimento per cucire occhielli è semplice e garantisce un ottimo risultato.

ESECUZIONE DI UN OCCHIELLO

1. Segnare con un gessetto per sarti la posizione e la lunghezza dell'occhiello sul tessuto.
2. Fissare il piedino per occhielli e spingere indietro il telaio fino a che si ferma con l'inserito di plastica davanti al telaio.
3. Viene cucita prima la barretta frontale. Posizionare il tessuto sotto il piedino premistoffa in modo che il centro della barretta frontale sia direttamente sotto il centro del piedino premistoffa e allineato con le due righe rosse come mostrato nella **fig. A**.

- ① Davanti del segno del gessetto
② Linee guida rosse

MAKING A BUTTONHOLE

Step	Sewn Portion	Pattern	How to Sew
Step 1 (Front bar tack)			<ol style="list-style-type: none"> 1. Set the pattern selection dial to "a". 2. Lower the presser foot and sew 5 to 6 stitches. 3. Stop the machine when the needle is at the left side of the stitches, then raise the needle from the material.
Step 2 (Left side)			<ol style="list-style-type: none"> 1. Turn the pattern selection dial to "b". 2. Sew the predetermined length of the tailor's chalk line. 3. Stop the machine when the needle is at the left side of the stitch, then raise the needle.
Step 3 (Back bar tack)			<ol style="list-style-type: none"> 1. Turn the pattern selection dial to "c" (same position as in step 1). 2. Sew 5 to 6 stitches. 3. Stop the machine when the needle is at the right side of the stitch, then raise the needle from the material.
Step 4 (Right side)			<ol style="list-style-type: none"> 1. Set the pattern selection dial to "d". 2. Sew the right side until the needle reaches the stitches sewn in step 1.

PARA COSER OJALES

Pasos	Zona de cosido	Modelo de puntada	Como coser
Paso 1 (remate de la parte delantera del ojal)			<ol style="list-style-type: none"> 1. Ponga el selector de diseño en "a". 2. Baje el prensatelas y cosa 5 ó 6 puntadas. 3. Pare la máquina cuando la aguja se encuentre a la izquierda de las puntadas y levante la aguja del tejido.
Paso 2 (lado izquierdo)			<ol style="list-style-type: none"> 1. Ponga el selector de diseño en "b". 2. Cosa el largo pre-definido de la línea con jaboncillo. 3. Pare la máquina cuando la aguja se encuentre a la izquierda de la puntada y levántela.
Paso 3 (remate de la parte atrás del ojal)			<ol style="list-style-type: none"> 1. Ponga el selector de diseño en "c" (como paso 1). 2. Baje el prensatelas y cosa 5 ó 6 puntadas. 3. Pare la máquina cuando la aguja se encuentre a la derecha de las puntadas y levántela del tejido.
Paso 4 (lado derecho)			<ol style="list-style-type: none"> 1. Ponga el selector de diseño en "d". 2. Cosa el lado derecho hasta que la aguja alcance las puntadas cosidas en el primer paso 1.

ESECUZIONE DI UN OCCHIELLO

Fase	Lato cucito	Punto	Come cucire
Fase 1 (barretta frontale)			<ol style="list-style-type: none"> 1. Disporre il selettore dei punti su "a". 2. Abbassare il piedino per asole ed eseguire 5 o 6 punti. 3. Quando l'ago si trova a sinistra della cucitura, arrestare la macchina e alzare l'ago dal tessuto.
Fase 2 (lato sinistro)			<ol style="list-style-type: none"> 1. Disporre il selettore dei punti su "b". 2. Cucire per la lunghezza prestabilita della linea segnata col gesso. 3. Quando l'ago si trova a sinistra della cucitura, arrestare la macchina e alzare l'ago dal tessuto.
Fase 3 (barretta posteriore)			<ol style="list-style-type: none"> 1. Disporre il selettore dei punti su "c" (stessa posizione della fase 1). 2. Eseguire 5 o 6 punti. 3. Quando l'ago si trova a destra della cucitura, arrestare la macchina e alzare l'ago dal tessuto.
Fase 4 (lato destro)			<ol style="list-style-type: none"> 1. Disporre il selettore dei punti su "d". 2. Cucire il lato destro dell'asola finché l'ago non incontra la cucitura eseguita nella fase 1.

(Model XL-6060, XL-6061, XL-6062, XL-6063, XL-6050, XL-6051, XL-6052, XL-6053, XL-6040, XL-6041, XL-6042, XL-6043)

SECURING THE STITCHING AND CUTTING THE BUTTONHOLE

1. To secure the stitching, turn the material 90 degrees counterclockwise and sew Straight Stitches to the end of the front bar tack of the buttonhole.
2. Remove the material from the machine. It is recommended that pins be placed across both ends of the buttonhole as protection against cutting the stitches.
3. Cut an opening in the middle of the buttonhole with a seam ripper tool. Be careful not to cut through any stitches.

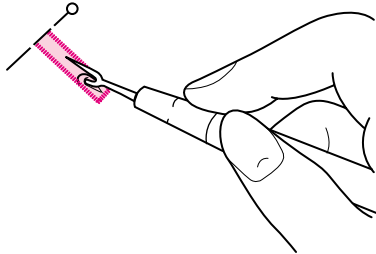

⚠ CAUTION

When using the seam ripper to open the buttonhole, do not put your hand or finger in the path of the ripper. The ripper may slip and cause injury.

(Modelo XL-6060, XL6061, XL6062, XL-6063, XL-6050, XL6051, XL6052, XL-6053, XL-6040, XL6041, XL6042, XL-6043)

PARA COMPLETAR LAS PUNTADAS Y CORTAR EL OJAL

1. Para asegurar las puntadas, gire el tejido a 90 grados en el sentido contrario al de las manecillas de un reloj y cosa unas Puntadas Rectas hasta el final de la línea del remate de la parte delantera.
2. Retire el tejido de la máquina. Se recomienda colocar alfileres en ambos extremos del ojal para evitar el corte de las puntadas.
3. Corte una apertura en el medio del ojal con el cortador especial que sirve para abrir costuras. Tenga cuidado en no cortar ninguna puntada.

⚠ PRECAUCIÓN

Cuando use el abreojales para abrir el ojal, no ponga la mano o el dedo en la dirección del corte. Se le podría escapar el abreojales y hacerse daño.

(Modelo XL-6060, XL-6061, XL-6062, XL-6063, XL-6050, XL-6051, XL-6052, XL-6053, XL-6040, XL-6041, XL-6042, XL-6043)

FISSAGGIO DELLA CUCITURA E APERTURA DELL'OCCHIELLO

1. Per fissare i punti, ruotare il tessuto di 90 gradi in senso antiorario ed eseguire dei punti diritti fino alla fine della barretta frontale dell'occhiello.
2. Estrarre il tessuto dalla macchina. Si consiglia di infilare degli spilli sulle due estremità dell'occhiello per evitare di tagliare la cucitura delle barrette.
3. Tagliare l'apertura al centro dell'occhiello con un taglia cuciture, facendo attenzione a non scucire i punti.

⚠ ATTENZIONE

Quando si utilizza la taglierina per asole per aprire l'asola, non frapporte la mano o le dita nel percorso della taglierina. La taglierina potrebbe scivolare e causare lesioni personali.

Buttonhole Fine Adjustment

If the stitching on the two sides of the buttonhole do not appear uniform, the following adjustments can be made.

1. Set the Stitch Length Dial at "F-1.5" and stitch the right side of the buttonhole on a scrap of fabric while observing how the material is fed.
2. If the right side of the buttonhole is too coarse or fine, adjust the feeding of the material with the Stitch Length Dial.

- ① Right row
- ② Stitch length
- ③ Shorter
- ④ Longer
- ⑤ Adjusted stitch

3. After obtaining a satisfactory feeding on the right side, stitch the left side of the buttonhole and observe the feeding.
4. If the left side is too coarse or fine compared to the right side, adjust the buttonhole fine adjustment screw as described below.

If the left side is too coarse, turn the screw with the enclosed large screwdriver in the – direction.

If the left side is too fine, turn the screw with the enclosed large screwdriver in the + direction.

This adjustment allows both sides of the buttonhole to appear uniform.

- ⑥ Stitch length dial
- ⑦ Buttonhole fine adjusting screw
- ⑧ Right row
- ⑨ Adjusted stitch

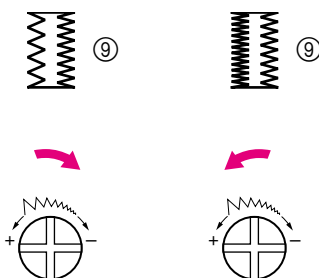
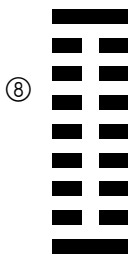
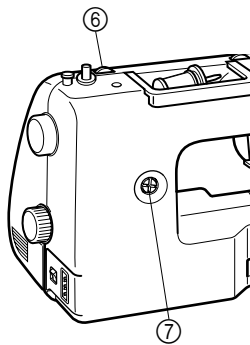
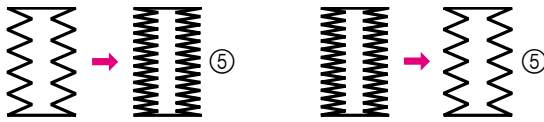
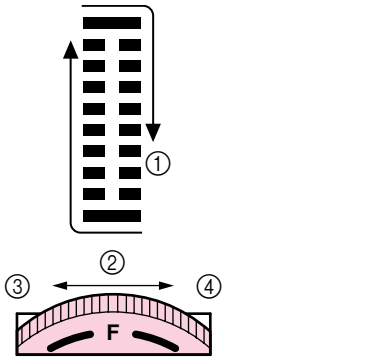

Ajuste fino de los ojales

Si las puntadas en ambos lados del ojal no parecen ser uniformes, se pueden hacer los siguientes ajustes.

1. Sitúe el selector de largo de puntada en "F-1,5" y cosa la parte derecha del ojal en un pedazo de tejido, vigilando la alimentación del tejido.
2. Si la parte derecha del ojal es demasiado gruesa o fina, ajuste la alimentación del tejido con el selector de largo de puntada.

- ① Lado derecho
- ② Largo de puntada
- ③ Más corto
- ④ Más largo
- ⑤ Puntada ajustada

3. Una vez obtenida una buena alimentación en el lado derecho, cosa la parte izquierda del ojal y vigile la alimentación.
4. Si la parte izquierda es demasiado gruesa o fina respecto a la derecha, ajuste el tornillo de ajuste fino del ojal, tal como se describe a continuación.

Si la parte derecha es demasiado gruesa, con el destornillador grande incluido, gire el tornillo en el sentido del -.

Si la parte derecha es demasiado fina, gire dicho tornillo en el sentido del +.

Este ajuste permite que ambos lados del ojal parezcan uniformes.

- ⑥ Dial de longitud de puntada
- ⑦ Tornillo de ajuste fino de ojal
- ⑧ Lado derecho
- ⑨ Puntada ajustada

Regolazione della densità dei punti dell'occhiello

Se la cucitura ai due lati dell'occhiello non appare uniforme, è possibile eseguire le seguenti regolazioni.

1. Ruotare la manopola della lunghezza del punto su "F-1,5" e cucire il lato destro dell'occhiello su un campione di prova osservando il modo in cui avviene il trasporto del tessuto.
2. Se i punti sul lato destro dell'occhiello sono troppo fitti o troppo radi, regolare il trasporto del tessuto ruotando il selettore della lunghezza del punto.

- ① Lato destro
- ② Lunghezza del punto
- ③ Corta
- ④ Lunga
- ⑤ Punto equilibrato

3. Una volta ottenuto un trasporto soddisfacente per il lato destro, cucire il lato sinistro dell'occhiello e osservare il modo in cui avviene il trasporto del tessuto.
4. Se i punti del lato sinistro sono troppo fitti o troppo radi rispetto al lato destro, regolare la vite dell'equilibratore dell'occhiello come descritto di seguito.

Se i punti del lato destro sono troppo fitti, girare la vite dell'equilibratore usando il cacciavite grande in dotazione verso la direzione -.

Se i punti del lato destro sono troppo radi, girare la vite dell'equilibratore usando il cacciavite grande in dotazione verso la direzione +.

Questa regolazione consente di ottenere una densità dei punti uniforme per entrambi i lati dell'occhiello.

- ⑥ Selettore della lunghezza del punto
- ⑦ Vite dell'equilibratore dell'occhiello
- ⑧ Lato destro
- ⑨ Punto equilibrato

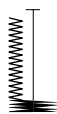
A**B**

When the buttonhole is not sewn correctly:
There are two different procedures for correcting buttonhole sewing, depending on which part of the buttonhole is not sewn correctly.

Correction Procedure 1 (See **fig. A**)

1. Raise the Presser Foot Lever, then remove the fabric, upper thread and lower thread.
2. Pull the buttonhole lever slightly toward you.
3. Sew about 10 stitches with no fabric, upper thread, or lower thread in the machine.
4. Place the fabric under the presser foot, and set the upper and lower thread again, then lightly push the buttonhole lever toward the back of the machine and sew the buttonhole from the beginning.

Correction Procedure 2 (See **fig. B**)

1. Raise the Presser Foot Lever, then remove the fabric and all of the sewn thread.
2. Place the fabric under the presser foot again, then lightly push the buttonhole lever toward the back of the machine and sew the buttonhole from the beginning.

NOTE:

When you are finished sewing all buttonholes be sure to raise the buttonhole lever.

If the buttonhole lever is pushed toward the back of the machine while sewing any stitch other than a buttonhole, the buttonhole feed will be used and the stitch will not be sewn correctly.

If the buttonhole lever is accidentally pushed when you are sewing a stitch other than a buttonhole, remove the fabric and thread from the machine, raise the buttonhole lever, and sew about 20 stitches. Then sew the intended stitch.

Ojales mal cosidos:

Existen dos procedimientos diferentes para corregir el cosido de los ojales, en función de la parte del ojal que se ha cosido de forma incorrecta.

Procedimiento de corrección 1 (véase **fig. A**)

1. Suba la palanca del prensatela, y después retire el tejido, y los hilos superior e inferior.
2. Tire ligeramente hacia usted de la palanca de ojales.
3. Cosa unas diez puntadas sin el tejido, ni los hilos superior e inferior en la máquina.
4. Ponga el tejido debajo del prensatela, y vuelva a poner los hilos superior e inferior, después empuje ligeramente la palanca de ojales hacia la parte trasera de la máquina y cosa el ojal desde el principio.

Procedimiento de corrección 2 (véase **fig. B**)

1. Levante la palanca del prensatelas y retire el tejido y todo el hilo cosido.
2. Vuelva a colocar el tejido debajo del prensatelas, presione ligeramente la palanca de ojales hacia la parte trasera de la máquina y cosa el ojal desde el principio.

NOTA:

Cuando haya terminado de coser todos los ojales, asegúrese de subir la palanca de ojales.

Si se empuja hacia la parte posterior de la máquina la palanca de ojales al coser una puntada que no sea un ojal, entrará en acción la alimentación de ojales y la puntada no se coserá correctamente.

Si empuja accidentalmente la palanca de ojales cuando esté cosiendo con una puntada que no sea la de ojal, retire el tejido y el hilo de la máquina, suba la palanca de ojales, y cosa una 20 puntadas. Después cosa con la puntada que realmente quiere.

Se l'occhiello non viene cucito correttamente, vi sono due diverse procedure per ottenere una cucitura corretta, a seconda della parte dell'occhiello che è stata cucita in modo errato.

Procedura correttiva 1 (vedere **fig. A**)

1. Sollevare la leva del piedino premistoffa, poi togliere il tessuto, il filo superiore e il filo inferiore.
2. Tirare la leva dell'occhiello leggermente verso sé stessi.
3. Cucire circa 10 punti senza tessuto, filo superiore o filo inferiore nella macchina.
4. Posizionare il tessuto sotto il piedino premistoffa, inserire di nuovo il filo superiore e il filo inferiore e poi premere leggermente la leva occhielli verso il retro della macchina per cucire l'occhiello dall'inizio.

Procedura correttiva 2 (vedere **fig. B**)

1. Sollevare la leva del piedino premistoffa, togliere il tessuto e il filo che è stato cucito.
2. Mettere nuovamente il tessuto sotto il piedino premistoffa, quindi premere leggermente la leva dell'occhiello verso il retro della macchina e cucire l'occhiello dall'inizio.

NOTA:

Quando si è finito di cucire tutti gli occhielli, assicurarsi di sollevare la leva dell'occhiello.

Se si spinge la leva dell'occhiello verso il retro della macchina durante la cucitura di punti diversi dall'occhiello, verrà utilizzato il trasporto dell'occhiello e il punto non sarà cucito correttamente.

Se si spinge accidentalmente la leva dell'occhiello durante la cucitura di altri tipi di punto, tagliare tessuto e filo dalla macchina, alzare la leva dell'occhiello e cucire circa 20 punti. Poi cucire il punto desiderato.

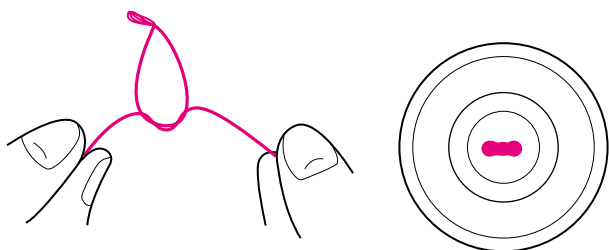
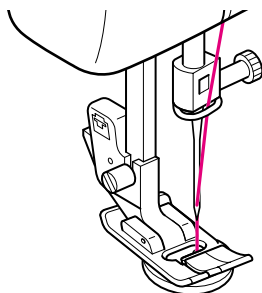
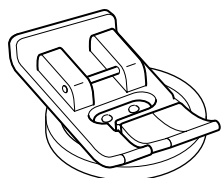
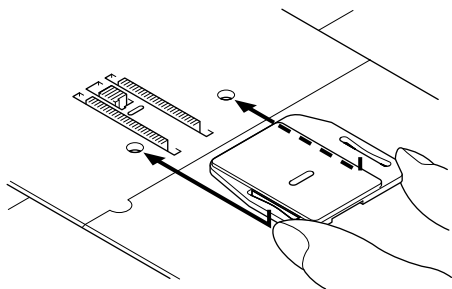

Button Sewing

Pattern	Stitch Length	Stitch Width	Foot
(Zigzag Stitch)	0	Fixed 1.5	Zigzag Presser Foot
(Zigzag Stitch)		Fixed 3.5	
(Zigzag Stitch)		Fixed 5	

1. Measure the distance between the buttonholes and set the pattern selection dial to the Zigzag Stitch (1.5 mm, 3.5 mm or 5 mm) with the desired width.
2. Change the foot to the Zigzag presser foot.
3. Remove the power supply plug from the outlet. And place the darning plate on the needle plate. Connect the power supply plug into a wall outlet.
4. Place a button between the foot and the fabric and make sure that the needle enters the holes without hitting the button. If it hits see Step 1.
5. At a slow speed, sew approximately 10 stitches.
6. Remove the material from the machine. Cut the upper and lower threads and tie both threads at the back of the material.

⚠ CAUTION

Make sure the needle does not strike the button during sewing. The needle may break, leading to injury.

Costura de botones

Modelo de puntada	Largo de puntada	Ancho de puntada	Prensateles
(Puntada zigzag)	0	Fija 1,5	Prénsateles para zigzag
(Puntada zigzag)		Fija 3,5	
(Puntada zigzag)		Fija 5	

1. Mida la distancia entre los distintos agujeros del botón y ponga el selector de puntadas en la puntada zigzag (1,5 mm, 3,5 mm ó 5 mm) con el ancho deseado.
2. Cambie el prensateles por uno para zigzag.
3. Desenchufe la clavija de alimentación de toma de corriente, y ponga la placa de zurcir en la placa de la aguja. Conecte el enchufe de alimentación a una toma de corriente.
4. Coloque un botón entre el prensateles y el tejido y asegúrese de que la aguja pase por los agujeros sin picar el botón. Si golpea el botón, véase el punto 1.
5. Cosa unas 10 puntadas a baja velocidad.
6. Retire el tejido de la máquina. Corte los hilos inferior y superior y haga un nudo con ambos en el revés del tejido.

⚠ PRECAUCIÓN

Asegúrese de que la aguja no roza el botón mientras cose. La aguja podría romperse y causar lesiones.

Cucitura di bottoni

Punto	Lunghezza punto	Ampiezza punto	Piedino
(Punto zigzag)	0	Fissa 1,5	Piedino premistoffa a zigzag
(Punto zigzag)		Fissa 3,5	
(Punto zigzag)		Fissa 5	

1. Misurare la distanza fra i fori del bottone de impostare il selettore dei punti sul Punto Zigzag (1,5 mm, 3,5 mm o 5 mm) regoland l'ampiezza desiderata.
2. Rimuovere il piedino premistoffa e applicare il piedino premistoffa a zigzag.
3. Togliere la spina dalla presa di corrente. Poi posizionare la placca di rammendo sulla placca dell'ago. Inserire la spina di alimentazione in una presa elettrica a muro.
4. Inserire il bottone fra il piedino e il tessuto accertandosi che l'ago entri nei fori senza colpire il bottone. Altrimenti ripetere il punto 1.
5. Eseguire circa 10 punti a bassa velocità.
6. Estrarre il tessuto dalla macchina. Tagliare il filo superiore e inferiore e legare i capi sul rovescio del tessuto.

⚠ ATTENZIONE

Assicurarsi che l'ago non colpisca il bottone durante la cucitura. L'ago potrebbe rompersi causando lesioni personali.

A

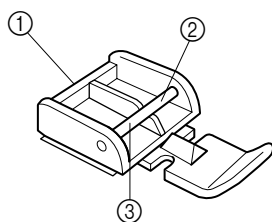

B

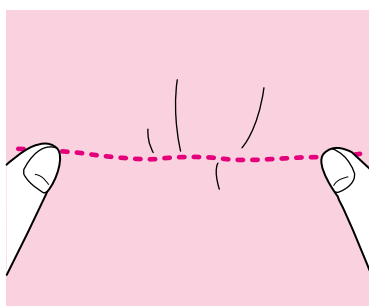
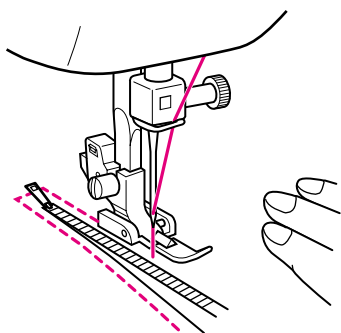

Zipper Insertion

Pattern	Stitch Length	Foot
 (Straight Stitch (Center Needle Position))	2-3	Zipper Foot

The zipper foot is used to sew various types of zippers and can easily be positioned to the right or left side of the needle. When sewing the right side of the zipper, attach the shank to the left pin of the zipper foot. When sewing the left side of the zipper, attach the shank to the right pin of the zipper foot. (See **fig. A**)

1. Set the Pattern Selection Dial to Straight Stitch (Center Needle Position). Set the Stitch Length between 2 and 3.
2. Lower the presser foot lever and fix either the left or right pin of the zipper foot onto the shank.
3. Fold the edge of the material 2 cm (3/4") and place the zipper under the folded portion.
4. Lower the needle into the notch located either on the left or right side of the zipper foot.

⚠ CAUTION

Turn the balance wheel to make sure the needle does not strike the presser foot. If another stitch is selected, the needle will strike the presser foot, causing the needle to break, possibly leading to injury.



5. Sew from the bottom of the zipper toward the top on both sides. The needle should be positioned on the zipper side of the foot for best results. (See **fig. B**)
6. To sew the opposite side of the zipper, release the foot by pressing the button located at the back of the presser foot, install the zipper foot on the other side of the zipper and continue sewing using the other side notch.

- ① Zipper foot
- ② Right pin for sewing the left side of the zipper
- ③ Left pin for sewing the right side of the zipper

⚠ CAUTION

Make sure the needle does not strike the zipper during sewing. If the needle strikes the zipper, the needle may break, leading to injury.

Gathering

Pattern	Stitch Length
 (Straight Stitch (Left Needle Position))	4
 (Straight Stitch (Center Needle Position))	

1. Set the Pattern Selection Dial to Straight Stitch.
2. Loosen the tension of the upper thread so that the lower thread lies on the underside of the material.
3. Sew a single row or multiple rows of Straight Stitch(es).
4. Pull the lower thread(s) to gather the material.

Inserción de cremalleras

Modelo de puntada	Largo de puntada	Prensateles
 (Puntada recta (Aguja en el centro))	2-3	Pata de cremalleras

La pata de cremalleras sirve para coser varios tipos de cremalleras y puede colocarse fácilmente hacia la izquierda o derecha de la aguja.

Cuando la cremallera se cose por el lado derecho, instale la pata deslizándola hacia la izquierda. Cuando se cose la cremallera por el lado izquierdo, instale la pata deslizándola hacia la derecha, tal como lo muestra la **fig. A**.

1. Coloque el selector de puntadas en la puntada recta (aguja en el centro). Ajuste el largo de puntada entre 2 y 3.
2. Baje la palanca del prensateles y coloque el eje izquierdo o derecho de la pata de cremalleras en la zanca.
3. Doble la orilla del tejido a 2 cm (3/4") y coloque la cremallera debajo de la parte doblada.
4. Baje la aguja en la hendidura situada a la izquierda o derecha de la pata de cremalleras.

⚠ PRECAUCIÓN

Gire la rueda de graduación para comprobar que la aguja no roza el pie prensatela. Si selecciona otro tipo de puntada, la aguja chocará contra el pie prensatela, romperá la aguja y podrá hacerse daño.



5. Cuesa a partir de la parte inferior de la cremallera hacia la parte superior, por ambos lados. Para mejores resultados, se debe colocar la aguja del lado de la pata y de la cremallera. Véase **fig. B** para mayores detalles.
6. Para coser el lado opuesto de la cremallera, suelte la pata al apretar el botón situado en su parte posterior, instale la pata en el otro lado de la cremallera y siga cosiendo, pasando la aguja por la hendidura del otro lado.

- ① Pata de cremalleras
- ② Eje derecho para coser la parte izquierda de la cremallera
- ③ Eje izquierdo para coser la parte derecha de la cremallera

⚠ PRECAUCIÓN

Asegúrese de que la aguja no roza la cremallera mientras cose. Si la aguja choca contra la cremallera, podría romperse y causar lesiones.

Fruncido

Modelo de puntada	Largo de puntada
 (Puntada recta (Aguja a la izquierda))	4
 (Puntada recta (Aguja en el centro))	

1. Coloque el selector de puntadas en la puntada recta.
2. Suelte la tensión del hilo superior para que el hilo inferior se encuentre tirante en el revés del tejido.
3. Cosa una línea simple o varias líneas de puntadas rectas.
4. Tire del o de los hilos inferiores para fruncir el tejido.

Applicazione di cerniere

Punto	Lunghezza punto	Piedino
 (Punto diritto (ago a centro))	2-3	Piedino per cerniere

Applicando il piedino per cerniere è possibile cucire vari tipi di cerniere; questo piedino può essere montato con facilità a destra o a sinistra dell'ago.

Per cucire il lato destro della cerniera, innestare il gambo sul perno sinistro del piedino per cerniere.

Per cucire il lato sinistro della cerniera, innestare il gambo sul perno destro del piedino per cerniere. (Vedere **fig. A**.)

1. Disporre il selettore dei punti sul punto diritto (ago al centro). Regolare la lunghezza del punto fra 2 e 3.
2. Abbassare il piedino premistoffa e innestare il gambo sul perno sinistro o su quello destro del piedino per cerniere.
3. Piegare di 2 cm il bordo del tessuto e disporre la cerniera sotto la piega.
4. Abbassare l'ago nella scanalatura situata a sinistra o a destra del piedino per cerniere.

⚠ ATTENZIONE

Ruotare il volantino per assicurarsi che l'ago non colpisca il piedino premistoffa. Se si seleziona un altro tipo di punto, l'ago andrà a battere sul piedino premistoffa e potrà rompersi, causando lesioni personali.



5. Cucire il nastro della cerniera partendo dal fondo verso il davanti su entrambi i lati. Per ottenere un buon risultato, l'ago va posizionato dal lato della cerniera del piedino. (Vedere **fig. B**.)
6. Per cucire l'altro lato della cerniera, staccare il piedino per cerniere premendo il bottoncino situato dietro il piedino premistoffa, applicarlo in modo che la scanalatura sia rivolta dall'altro lato della cerniera e riprendere a cucire.

- ① Piedino per cerniere
- ② Perno destro per la cucitura del lato sinistro della cerniera
- ③ Perno sinistro per la cucitura del lato destro della cerniera

⚠ ATTENZIONE

Assicurarsi che l'ago non colpisca la cerniera durante la cucitura. Se l'ago colpisce la cerniera, potrebbe rompersi e causare lesioni personali.

Arricciature

Punto	Lunghezza punto
 (Punto diritto (ago a sinistra))	4
 (Punto diritto (ago al centro))	

1. Disporre il selettore dei punti sul punto diritto.
2. Allentare la tensione del filo superiore in modo che il filo inferiore si trovi sotto il tessuto.
3. Cucire una o più file di punti diritti.
4. Tirare il filo (o i fili) inferiore per arricciare il tessuto.

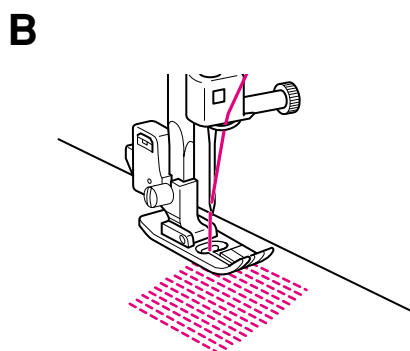
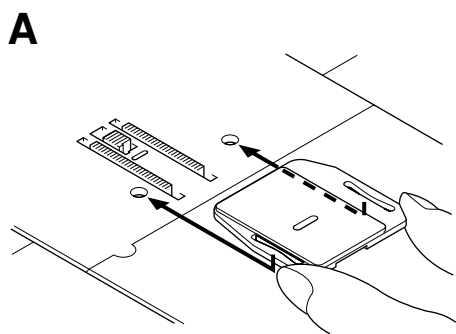

Darning

Pattern	Stitch Length	Foot
(Straight Stitch (Left Needle Position))	Any	Zigzag Presser Foot
(Straight Stitch (Center Needle Position))		

1. Remove the power supply plug from the outlet. And place the darning plate on the needle plate as shown in **fig. A**. Connect the power supply plug into a wall outlet.
2. Set the Pattern Selection Dial to Straight Stitch.
3. Place the portion to be darned under the presser foot together with a fabric for reinforcement.
4. Lower the presser foot.
5. Begin sewing alternating between gently drawing the work away from you and pulling it toward you.
6. Repeat this motion until the portion to be darned is filled with parallel lines of stitching. (See **fig. B**)

Zurcido

Modelo de puntada	Largo de puntada	Prensateles
(Puntada recta (Aguja a la izquierda))	Cualquiera para zigzag	Prénsateles para zigzag
(Puntada recta (Aguja en el centro))		

1. Desenchufe la clavija de alimentación de la toma de corriente, y ponga la placa de zurcir en la placa de la aguja como se muestra en la **fig. A**. Conecte el enchufe de alimentación a una toma de corriente.
2. Coloque el selector de puntadas en la puntada recta.
3. Ponga la parte de tejido que se debe zurcir debajo del prensateles, con un tejido de refuerzo.
4. Baje el prensateles.
5. Empiece a coser empujando y tirando alternativamente del tejido. Cuando la placa de zurcir está puesta en la máquina, los sobre el tejido.
6. Repita esta operación hasta que el zurcido se haya completado, creando unas cuantas líneas de puntadas paralelas. (véase **fig. B**)

Rammendo

Punto	Lunghezza	Piedino
(Punto diritto (ago a sinistra))	Qualsiasi	Piedino premistoffa a zigzag
(Punto diritto (ago al centro))		

1. Togliere la spina dalla presa di corrente. Poi posizionare la placca di rammendo sulla placca dell'ago come mostrato nella **fig. A**. Inserire la spina di alimentazione in una presa elettrica a muro.
2. Disporre il selettore dei punti sul punto diritto.
3. Mettere la parte da rammendere sotto il piedino premistoffa assieme ad una tela di rinforzo.
4. Abbassare il piedino premistoffa.
5. Iniziare a cucire allontanando leggermente il tessuto da sé stessi e quindi tirandolo verso sé stessi.
6. Ripetere questo movimento finché la parte da rammendere non è coperta da file parallele di punti. (Vedere **fig. B**)

Appliqués

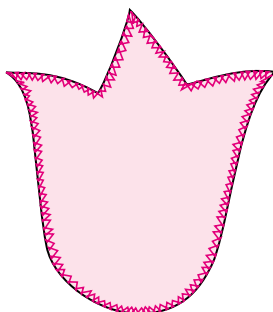
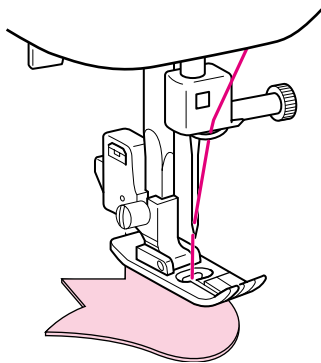

Pattern	Stitch Length	Stitch Width
⚡ (Zigzag Stitch)	F-2	Fixed 1.5
⚡ (Zigzag Stitch)		Fixed 3.5
⚡ (Zigzag Stitch)		Fixed 5

An appliqué is created by cutting a contrasting piece of fabric into a shape to be used as a decoration on a garment or project.

1. Baste the cut design to the fabric in the location where desired.
2. Carefully sew around the edge of the cutout design with a Zigzag Stitch in the fine stitch length.
3. Cut away the surplus fabric outside of the stitching.
4. Remove the basting, if necessary.

NOTE:

Make reinforcing Straight Stitches at the beginning and the end of the stitching to secure.

⚠ CAUTION

Be careful that the needle does not strike a basting pin during sewing. Striking a pin can cause the needle to break, resulting in injury.

Aplicaciones

Modelo de puntada	Largo de puntada	Ancho de puntada
⚡ (Puntada zigzag)	F-2	Fija 1,5
⚡ (Puntada zigzag)		Fija 3,5
⚡ (Puntada zigzag)		Fija 5

Si queremos colocar un aplique de piel etc. que haga contraste, para utilizarla como decoración en una prenda.

1. Hilvane la aplicación recortada al tejido, en donde desee ponerla.
2. Cosa cuidadosamente los bordes del diseño con una puntada zigzag en un largo de puntada fino.
3. Recorte el tejido sobrante que quede fuera del pespunte.
4. Quite los hilvanos, si fuera necesario.

NOTA:

Haga unas puntadas rectas como refuerzo al principio y al final de las puntadas para que no puedan deshacerse.

⚠ PRECAUCIÓN

Asegúrese de que la aguja no tropieza con los alfileres durante la costura. Si tropieza con un alfiler, podría romperse la aguja y causar lesiones.

Applicazioni

Punto	Lunghezza	Ampiezza punto
⚡ (Punto zigzag)	F-2	Fissa 1,5
⚡ (Punto zigzag)		Fissa 3,5
⚡ (Punto zigzag)		Fissa 5

Un'applicazione si ottiene sagomando un pezzo di tessuto da inserire come contrasto per creare una decorazione su un indumento o un lavoro di cucito in genere.

1. Imbastire l'applicazione sul tessuto nella posizione desiderata.
2. Cucire accuratamente seguendo il contorno del motivo con un punto zigzag a lunghezza molto corta.
3. Tagliare via il tessuto in eccesso esterno alla cucitura.
4. Se necessario, togliere l'imbastitura.

NOTA:

Fissare l'applicazione con cuciture di rinforzo con punto diritto all'inizio e alla fine della cucitura.

⚠ ATTENZIONE

Assicurarsi che l'ago non colpisca uno spillo di imbastitura durante la cucitura. In caso contrario, l'ago potrebbe rompersi e provocare lesioni personali.

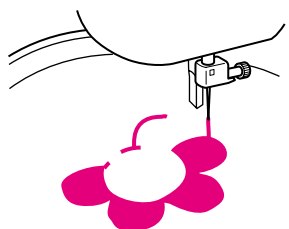
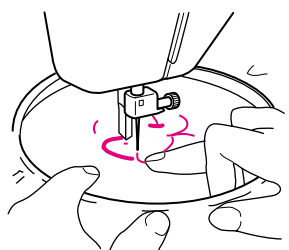
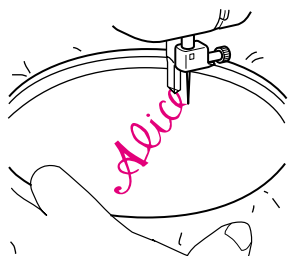
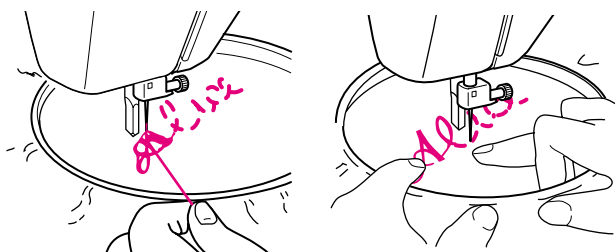
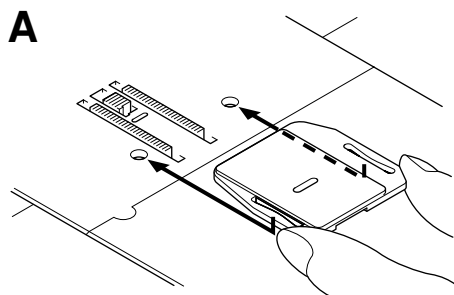

Monogramming and Embroidering

Pattern	Stitch Length	Stitch Width	Foot
(Zigzag Stitch)	Any	Fixed 1.5	None
(Zigzag Stitch)		Fixed 3.5	
(Zigzag Stitch)		Fixed 5	

PREPARING FOR MONOGRAMMING AND EMBROIDERING

1. Remove the power supply plug from the outlet. And place the darning plate on the needle plate as shown in **fig. A**. Connect the power supply plug into a wall outlet.
2. Set the Pattern Selection Dial to the appropriate Zigzag Stitch setting.
3. Draw the lettering (for monogramming) or design (for embroidering) on the surface of the fabric.
4. Stretch the fabric between embroidery hoops as firmly as possible with the underside of the fabric on the bottom of the inside hoop.
5. Place the work under the needle and lower the presser bar with the foot removed.
6. Pull the lower thread up through the work at the starting position by turning the balance wheel and make a few holding stitches.
7. Grip the hoop with the thumb and forefingers of both hands while pressing the fabric with the middle and third fingers and supporting the outside of the hoop with your smaller fingers.

MONOGRAMMING

1. Sew, moving the hoop slowly along the lettering at a constant speed.
2. Secure with a few straight stitches at the end of the last letter.

EMBROIDERING



1. Stitch the outline of the design by moving the embroidery hoop.
2. Fill in the design alternating from the outline of the design to the inside and from the inside to the edge of the outline until the design is completely filled in. Keep the stitching close together.

NOTE:

A long stitch is made by moving the embroidery hoop rapidly and a short stitch is made by moving it slowly.

3. Secure with a few Straight Stitches at the end of the design.

Monogramas y bordados

Modelo de puntada	Largo de puntada	Ancho de puntada	Prensateles
 (Puntada zigzag)	Cualquiera	Fija 1,5	Quitarlo, sin prensateles
 (Puntada zigzag)		Fija 3,5	
 (Puntada zigzag)		Fija 5	

PREPARACIÓN PARA MONOGRAMAS Y BORDADOS

- Desenchufe la clavija de alimentación de la toma de corriente, y ponga la placa de zurcir en la placa de la aguja como se muestra en el **fig. A**. Conecte el enchufe de alimentación a una toma de corriente.
- Ponga el selector de puntadas en la puntada zigzag apropiada.
- Dibuje las letras (para monogramas) o el diseño (para bordados) en el derecho del tejido.
- Estire el tejido en el bastidor tanto como pueda y si es posible con el revés abajo del círculo interior.
- Coloque la tela debajo de la aguja y baje la barra del prensateles, aunque no haya ningún prensateles puesto.
- Girando la ruedecilla, pase el hilo inferior por el trabajo y cosa unas cuantas puntadas para asegurarlo.
- Sujete el bastidor con el pulgar e índice de cada mano, presione el tejido con los dedos medios y anulares y aguante los exteriores del bastidor con los meñiques.

MONOGRAMAS

- Cosa moviendo el bastidor lentamente por las letras, a una velocidad constante.
- Termine con unas puntadas rectas de seguridad al final de la última letra.

BORDADOS



- Remarque el contorno del diseño, moviendo el bastidor de acuerdo con el dibujo.
- Rellene el motivo de puntadas, adelantando alternativamente del contorno hacia el interior y del interior hacia la orilla del contorno hasta que el motivo quede completamente cubierto de puntadas, teniendo siempre cuidado en mantener las puntadas muy juntas.

NOTA:

Se pueden realizar puntadas largas al mover el bastidor rápidamente y puntadas cortas al moverlo lentamente.

- Termine con unas puntadas rectas de seguridad al final del dibujo.

Monogrammi e ricami

Punto	Lunghezza punto	Ampiezza punto	Piedino
 (Punto zigzag)	Qualsiasi	Fissa 1,5	Nessuno
 (Punto zigzag)		Fissa 3,5	
 (Punto zigzag)		Fissa 5	

PREPARAZIONE PER LA CUCITURA DI MONOGRAMMI E RICAMI

- Togliere la spina dalla presa di corrente. Poi posizionare la placca di rammendo sulla placca dell'ago come mostrato nella **fig. A**. Conecte el enchufe de alimentación a una toma de corriente.
- Ruotare il selettore dei punti sul punto zigzag prescelto.
- Disegnare le lettere che comporranno il monogramma o il motivo ornamentale da rammendare sul diritto del tessuto.
- Mettere il tessuto in un cerchietto da ricamo tenendolo ben teso, con il rovescio del tessuto sotto al cerchietto interno.
- Porre il lavoro sotto l'ago e abbassare la barra di pressione a cui sarà stato tolto in precedenza il piedino premistoffa.
- Girando il volantino, tirare su il filo inferiore facendolo passare attraverso il lavoro nella posizione di inizio e cucire alcuni punti di rinforzo.
- Usando entrambe le mani, tenere il cerchietto fra il pollice e l'indice e nello stesso tempo premere il tessuto con il medio e l'anulare reggendo con i mignoli il bordo esterno del cerchietto.

MONOGRAMMI

- Cucire muovendo il cerchietto lentamente seguendo le lettere del monogramma a velocità costante.
- Terminata l'esecuzione dell'ultima lettera, fissare la cucitura con alcuni punti diritti.

RICAMI

- Cucire il contorno del motivo muovendo il cerchietto da ricamo.
- Riempire il disegno cucendo con movimento alternato dal contorno verso l'interno e dall'interno verso il bordo del contorno, finché il motivo non è completamente pieno. Cucire mantenendo le linee dei punti ravvicinate.

NOTA:

Muovendo il cerchietto da ricamo velocemente si otterranno dei punti più lunghi, mentre muovendolo lentamente si verranno prodotti dei punti più corti.

- Terminata l'esecuzione del motivo, fissare la cucitura con alcuni punti diritti.

OPTIONAL ACCESSORIES

Using the Walking Foot

A

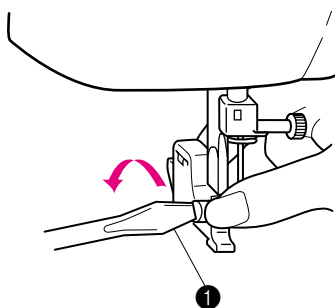
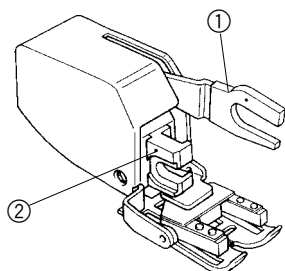

B

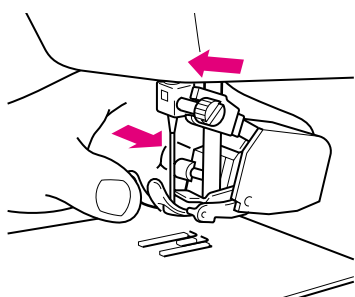

C

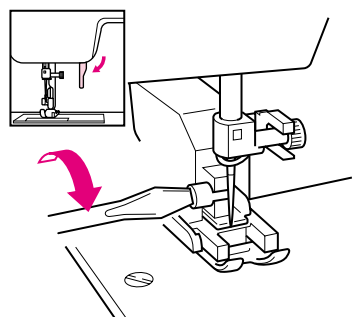

Pattern	Stitch Length	Stitch Width
⌚ (Straight Stitch (Center Needle Position))	1-4	0
⌚ (Zigzag Stitch)		Fixed 1.5
⌚ (Zigzag Stitch)		Fixed 3.5
⌚ (Zigzag Stitch)		Fixed 5

This foot is very useful for sewing materials such as vinyl cloth, synthetic leather, thin leather, etc. These materials are difficult to feed when sewing. The walking foot prevents such materials from crumpling, slipping or sticking between presser foot and material due to even feeding of upper and lower materials.

NOTE:

Use foot only for straight sewing (Center Needle Position) and zigzag stitching. Do not use other patterns.

1. Remove the power supply plug from the outlet.
2. Raise the needle and the presser foot.
3. Loosen the presser foot screw to remove the presser foot holder. (See **fig. A**)
4. Attach the forked section of the connecting lever to the needle clamp, install the walking foot to the presser bar. (See **fig. B**)
5. Lower the presser foot lever and then tighten the accessory presser bar holder fixing screw. (See **fig. C**)

① Forked part of operation lever

② Presser bar holder

① Use a screwdriver

⚠ CAUTION





- Use the screwdriver to tighten the screw securely. If the screw is loose, the needle may strike the presser foot and cause injury.
- Be sure to turn the balance wheel toward the front of the machine to check that the needle does not strike the presser foot. If the needle strikes the presser foot, injury may result.
- Be careful not to touch the needle during this time, otherwise injury may result.

CAUTION

When sewing with the walking foot, sew at medium to low speeds.

ACCESORIOS OPCIONALES

Utilización del pie caminante

Modelo de puntada	Largo de puntada	Ancho de puntada
 (Puntada recta (Aguja en el centro))	1-4	0
 (Puntada zigzag)		Fija 1,5
 (Puntada zigzag)		Fija 3,5
 (Puntada zigzag)		Fija 5

Este pie resulta muy útil para coser materiales como la tela de vinilo, el cuero sintético, cuero fino etc. Es complicado alimentar la máquina con estos materiales, y el pie caminante impide que se arruguen, que resbalen o que queden trabados en el prensatelas al coser al mismo tiempo los materiales superior e inferior.

NOTA:

Sólo puede utilizar este pie para coser puntadas rectas (Aguja en el centro) y puntadas zigzag. No lo use para otras puntadas.

1. Retire el enchufe de la toma de corriente.
2. Levante la aguja y el prensatelas.
3. Afloje el tornillo del prensatelas para retirar el soporte del prensatelas (véase **fig. A**).
4. Sujete la horquilla de la palanca de conexión a la abrazadera de la aguja e instale el pie caminante en la barra prensadora (véase **fig. B**).
5. Baje la palanca del prensatelas y apriete el tornillo de fijación del soporte de la barra prensadora accesoria (véase **fig. C**).

- ① Horquilla de la palanca de operaciones
② Soporte de la barra prensadora

- ① Utilice o un destornillador

▲ PRECAUCIÓN





- Use el destornillador para apretar el tornillo fuertemente. Si el tornillo está suelto, la aguja podría chocar contra el pie prensatela y causar lesiones.
- Gire la rueda de graduación hacia la parte delantera de la máquina de coser para comprobar que la aguja no roza el pie prensatela. Si la aguja roza el pie prensatela, podría hacerse daño.
- Procure no tocar la aguja durante la operación, pues podría hacerse daño.

PRECAUCIÓN

Cuando cosa con el pie móvil, ajuste la velocidad entre media y baja.

ACCESSORI OPZIONALI

Utilizzazione del piedino semovente

Punto	Lunghezza	Ampiezza punto
 (Punto diritto (ago al centro))	1-4	0
 (Punto zigzag)		Fissa 1,5
 (Punto zigzag)		Fissa 3,5
 (Punto zigzag)		Fissa 5

Questo piedino è molto utile per cucire materiali come tessuti in vinile, pelle sintetica, pelle fine, ecc. Il trasporto di questi materiali è difficile e il piedino semovente ne impedisce il raggrinzimento, lo scivolamento o il bloccaggio nel piedino premistoffa a causa di trasporto irregolare dei materiali superiore e inferiore.

NOTA:

Si può usare questo piedino solo per cucire punto diritto (ago al centro) e zigzag. Non usare altri punti.

1. Togliere la spina dalla presa di corrente.
2. Sollevare l'ago e il piedino premistoffa.
3. Allentare la vite del piedino premistoffa per togliere il supporto del piedino (vedere **fig. A**).
4. Fissare la sezione a forcilla della leva di collegamento al morsetto dell'ago, installare il piedino semovente sull'asta premistoffa (vedere **fig. B**).
5. Abbassare la leva del piedino premistoffa, quindi serrare la vite di fissaggio del supporto dell'asta premistoffa (vedere **fig. C**).

- ① Sezione a forcilla della leva di collegamento
② Supporto asta premistoffa

- ① Utilizzare un cacciavite

▲ ATTENZIONE

- Utilizzare il cacciavite per serrare saldamente la vite. Se la vite è allentata, l'ago potrebbe colpire il piedino premistoffa e provocare lesioni personali.
- Assicurarsi di ruotare il volantino verso la parte anteriore della macchina per verificare che l'ago non tocchi il piedino premistoffa. Se l'ago tocca il piedino premistoffa, possono verificarsi lesioni personali.
- Fare attenzione a non toccare l'ago durante questa operazione, per evitare lesioni personali.

ATTENZIONE

Quando si cuce con il piedino mobile, utilizzare una velocità da media a minima.

A

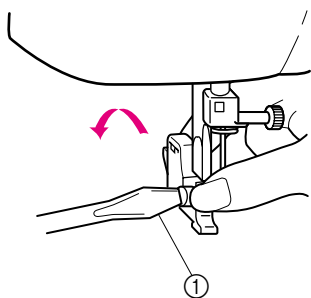

B

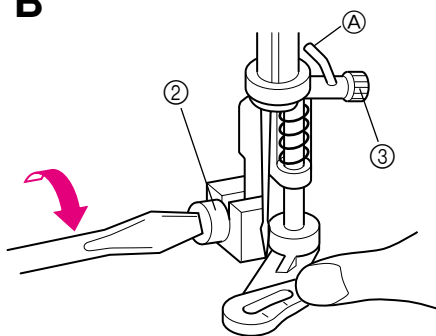

C

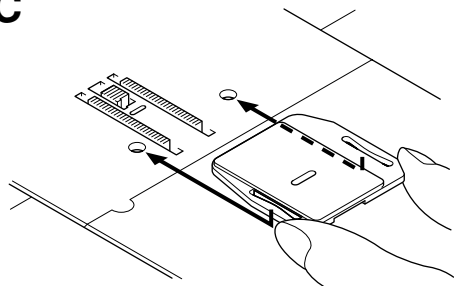

D

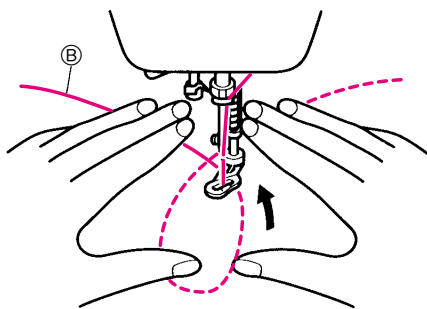

OPTIONAL ACCESSORIES

Using the Spring-action Quilting Foot

Pattern	Stitch Length
 (Straight Stitch (Center Needle Position))	Any

The Spring-action Quilting Foot is useful for darning and freemotion machine quilting.

1. Remove the power supply plug from the outlet.
2. Raise the needle and the presser foot.
3. Loosen the presser foot screw to remove the presser foot holder. (See **fig. A**)
4. Attach the quilting foot, making sure that part indicated by **A** in the illustration is above the needle clamp screw, then lower the Presser Foot Lever and tighten the presser foot screw.

* Be sure that the needle clamp screw is firmly tightened. (See **fig. B**)

- ① Use a screwdriver.
- ② Presser Foot Screw
- ③ Needle Clamp Screw

CAUTION

- Be careful not to touch the needle during this time, otherwise injury may result.
- Use the screwdriver to tighten the presser foot holder screw securely. If the screw is loose, the needle may strike the presser foot and cause injury.
- Be sure to turn the balance wheel toward the front of the machine to check that the needle does not strike the presser foot. If the needle strikes the presser foot, injury may result.

5. Place the darning plate on the needle plate as shown in **fig. C**. Connect the power supply plug into a wall outlet.
6. Set the Pattern Selection Dial to Straight Stitch.
 - * Before starting to sew, draw the quilting design on the fabric.
7. Use both hands to keep the fabric firmly stretched and move the fabric to sew over the drawn design. (See **fig. D**)

ⓑ Quilting design (Line)

8. The stitch length depends on how quickly the fabric is moved and on the machine's sewing speed. Sew while moving the fabric slowly.

ACCESORIOS OPCIONALES

Utilización del prensatelas enguatador accionado por muelle

Modelo de puntada	Largo de puntada
 (Puntada recta (Aguja en el centro))	Cualquiera

El prensatelas enguatador accionado por muelle sirve para zurcir y para coser acolchados con libertad de movimiento de la máquina.

1. Retire el enchufe de la toma de corriente.
 2. Levante la aguja y el prensatelas.
 3. Afloje el tornillo del prensatelas y retire el soporte del prensatelas (véase **fig. A**).
 4. Coloque el prensatelas enguatador y asegúrese de que la parte indicada como **A** en el dibujo queda sujeta al tornillo de la abrazadera de la aguja. Baje la palanca del prensatelas y apriete el tornillo del prensatelas.
- * Asegúrese de que el tornillo de la abrazadera de la aguja está bien apretado (véase **fig. B**).

- ① Utilice o un destornillador.
- ② Tornillo del prensatelas
- ③ Tornillo de la abrazadera de la aguja

PRECAUCIÓN

- Procure no tocar la aguja durante la operación, pues podría hacerse daño.
- Use el destornillador para apretar fuertemente tornillo del soporte del pie prensatela. Si el tornillo está suelto, la aguja podría chocar contra el pie prensatela y causar lesiones.
- Gire la rueda de graduación hacia la parte delantera de la máquina de coser para comprobar que la aguja no roza el pie prensatela. Si la aguja roza el pie prensatela, podría hacerse daño.

5. Ponga la placa de zurcir en la placa de la aguja como se muestra en la **fig. C**. Conecte el enchufe de alimentación a una toma de corriente.
 6. Sitúe el selector de puntada en puntada recta.
- * Antes de empezar a coser, dibuje el acolchado en el tejido.
7. Sujete firmemente el tejido con las dos manos, manténgalo estirado y cóselo siguiendo el dibujo (véase **fig. D**).

ⓑ Dibujo del acolchado (línea)

8. El largo de puntada depende de la velocidad con que se mueve el tejido y de la velocidad de cosido de la máquina. Cosa mientras desplaza lentamente el tejido.

ACCESSORI OPZIONALI

Utilizzazione del piedino per trapunte azionato a molla

Punto	Lunghezza punto
 (Punto diritto (ago al centro))	Qualsiasi

Il piedino per trapunte azionato a molla è utile per foderare di tessuto trapuntato.

1. Togliere la spina dalla presa di corrente.
 2. Sollevare l'ago e il piedino premistoffa.
 3. Allentare la vite del piedino premistoffa per togliere il supporto del piedino (Vedere **fig. A**).
 4. Fissare il piedino per trapunte, accertandosi che la parte indicata con **A** nella figura sia fissata sulla vite di bloccaggio dell'ago, quindi abbassare la leva del piedino premistoffa e serrare la vite del piedino.
- * Accertarsi che la vite di bloccaggio dell'ago sia ben serrata (vedere **fig. B**).

- ① Utilizzare un cacciavite.
- ② Vite del piedino premistoffa
- ③ Vite di bloccaggio dell'ago

ATTENZIONE

- Fare attenzione a non toccare l'ago durante questa operazione, per evitare lesioni personali.
- Utilizzare il cacciavite per serrare saldamente la vite del supporto. Se la vite è allentata, l'ago potrebbe colpire il piedino premistoffa e provocare lesioni personali.
- Assicurarsi di ruotare il volantino verso la parte anteriore della macchina per verificare che l'ago non tocchi il piedino premistoffa. Se l'ago tocca il piedino premistoffa, possono verificarsi lesioni personali.

5. Poi posizionare la placca di rammendo sulla placca dell'ago come mostrato nella **fig. C**. Inserire la spina di alimentazione in una presa elettrica a muro.
 6. Regolare il selettore dei punti sul punto dritto.
- * Prima di iniziare a cucire, disegnare il motivo da trapuntare sul tessuto.
7. Con ambedue le mani tenere il tessuto ben teso e spostarlo per cucire sopra il disegno (vedere **fig. D**).

ⓑ Motivo da trapuntare (linea)

8. La lunghezza del punto dipende da quanto velocemente si sposta il tessuto e dalla velocità della macchina. Cucire muovendo lentamente il tessuto.

A

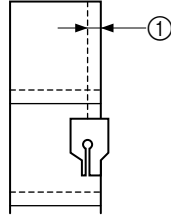
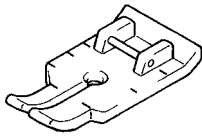

B

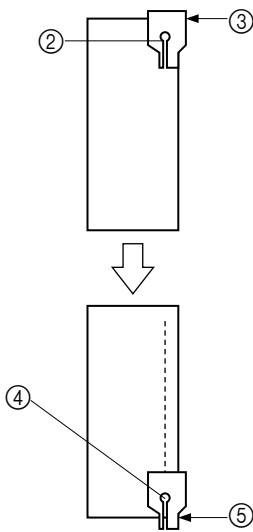

C

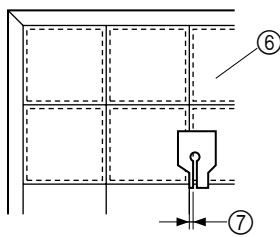

OPTIONAL ACCESSORIES

Using the 1/4-Inch Quilting Foot

Pattern	Stitch Length
 (Straight Stitch (Center Needle Position))	2-2.5

The 1/4-Inch Quilting Foot is used to sew fixed seam allowance 6.5 mm (1/4") when piecing together a quilt. (See **fig. A**)

1. Set the Pattern Selection Dial to Straight Stitch. Set the Stitch Length between 2 and 2.5.
2. Change the foot to the 1/4-Inch Quilting Foot.

① Seam allowance (1/4", 6.5 mm)

3. Position the presser foot over the fabric and sew as shown in **fig. B** and **C**.

- Achieving an accurate seam allowance. (See **fig. B**)

- ② Beginning of stitching.
- ③ Align this mark with edge of fabric.
- ④ End of stitching
- ⑤ Align this mark with edge of fabric.

- Quickly stitch together a quilt. (See **fig. C**)

- ⑥ Top of fabric.
- ⑦ Seam (1/8", 3.2 mm)

ACCESORIOS OPCIONALES

Utilización del prensatela para pespunte 1/4

Modelo de puntada	Largo de puntada
 (Puntada recta (Aguja en el centro))	2-2,5

El prensatela para pespunte 1/4 se utiliza para coser costuras con una anchura fija de 6,5 mm (1/4") al juntar las partes de un acolchado (véase **fig. A**).

1. Sitúe el selector de puntadas en puntada recta.
Sitúe el selector de largo de puntada entre 2 y 2,5.
2. Coloque el prensatela para pespunte 1/4.

① Anchura de la costura (1/4", 6,5 mm)

3. Coloque el prensatelas sobre el tejido, y cosa tal como se indica en las **fig. B** y **C**.

- Para hacer una anchura de la costura correcta. (véase **fig. B**)

- ② Principio de la puntada.
- ③ Alinee esta marca con el borde del tejido.
- ④ Final de la puntada
- ⑤ Alinee esta marca con el borde del tejido.

- Cosido rápido de un acolchado. (véase **fig. C**)

- ⑥ Parte superior del tejido.
- ⑦ Costura (1/8", 3,2 mm)

ACCESSORI OPZIONALI

Utilizzazione del piedino per patchwork

Punto	Lunghezza punto
 (Punto diritto (ago al centro))	2-2,5

Il piedino per patchwork è utilizzato per cucire con una tolleranza di cucitura fissa di 6,5 mm (1/4"), quando si eseguono lavori di trapunta (vedere **fig. A**).

1. Regolare il selettore dei punti sul punto dritto.
Regolare la lunghezza del punto tra 2 e 2,5.
2. Mettere il piedino nella posizione piedino per patchwork.

① Tolleranza della cucitura (1/4", 6,5 mm)

3. Posizionare il piedino premistoffa sul tessuto e cucire come indicato nelle **fig. B** e **C**.

- Permette di ottenere una tolleranza di cucitura accurata. (vedere **fig. B**)

- ② Inizio della cucitura
- ③ Allineare questo segno con l'orlo del tessuto.
- ④ Fine della cucitura
- ⑤ Allineare questo segno con l'orlo del tessuto.

- Cucire rapidamente una trapunta. (vedere **fig. C**)

- ⑥ Parte superiore del tessuto
- ⑦ Cucitura (1/8", 3,2 mm)

Changing the Light Bulb

⚠ CAUTION

- Turn off the main power switch and unplug the machine before changing the light bulb. If the main power switch is on when the light bulb is changed, an electric shock may result. If the machine is on and foot controller is stepped on, injuries may result.
- To avoid burns, give the light bulb time to cool before changing it.

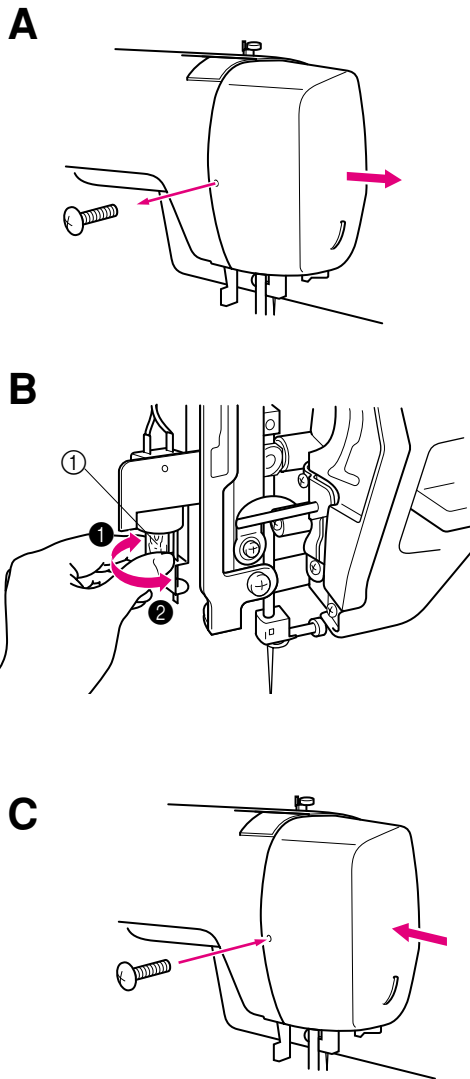

1. Remove the power supply plug from the outlet.
2. Loosen the screw on the reverse side of sewing head as shown in **fig. A**.
3. Remove the light cover from the machine as illustrated in **fig. A**.

4. Replace the sewing light bulb. (See **fig. B**)

- ① Bulb
- ① Loosen
- ② Tighten

5. Reattach the light cover and fasten the screw as shown in **fig. C**.

Cambio de la bombilla

PRECAUCIÓN

- Apague y desenchufe la máquina de coser de la corriente antes de cambiar la bombilla. Si cambia la bombilla con la máquina encendida, podrá sufrir una descarga eléctrica. Si la máquina está enchufada y pisa el pedal, podría hacerse daño.
- Para evitar quemaduras, deje enfriar la bombilla antes de cambiarla.

1. Desenchufe la máquina.
2. Afloje el tornillo de la cubierta de la máquina, tal como se indica en la **fig. A**.
3. Retire la cubierta de la máquina tal como se indica en la **fig. A**.

4. Cambie la bombilla tal como se muestra en la **fig. B**.

- ① Bombilla
- ① Aflojar
- ② Apretar

5. Vuelva a colocar la cubierta y apriete el tornillo tal como indica la **fig. C**.

Sostituzione della lampadina

ATTENZIONE

- Prima di sostituire la lampadina, spegnere sempre la macchina e scollegarla dalla presa di corrente. Se l'interruttore principale è su ON quando si sostituisce la lampadina, si può subire una scossa elettrica. Se la macchina è accesa e viene premuto inavvertitamente il reostato a pedale, possono verificarsi lesioni personali.
- Per evitare bruciature, attendere che la lampadina si raffreddi prima di sostituirla.

1. Disinserire la spina di alimentazione dalla presa elettrica.
2. Allentare la vite sul lato posteriore della macchina come mostrato in **fig. A**.
3. Rimuovere la placca frontale dalla macchina come illustrato in **fig. A**.

4. Sostituire la lampadina. (Vedere **fig. B**)

- ① Lampadina
- ① Allentare
- ② Serrare

5. Rimontare la placca frontale e stringere la vite come mostrato in **fig. C**.

A

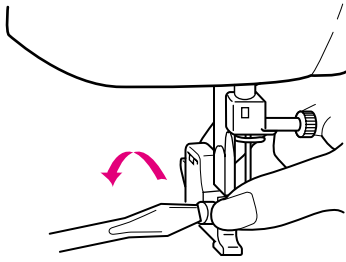

B

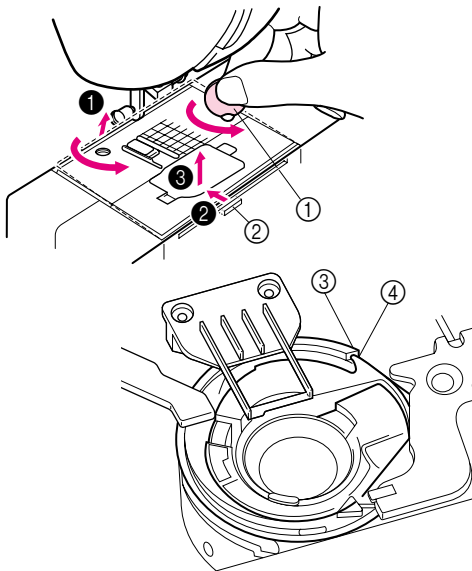

C

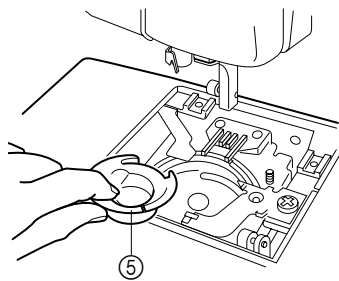

D

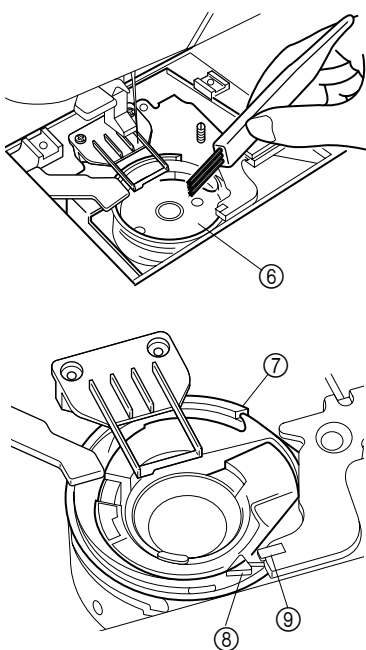

Cleaning

⚠ CAUTION

Be sure to unplug the machine before cleaning it. Otherwise, electric shock or injury may result.

1. Remove the power supply plug from the outlet.
2. Raise the needle and the presser foot.
3. Loosen the presser foot screw and the needle clamp screw to remove the presser foot holder and the needle. (See **fig. A**)
4. Use a coin, remove the screws.

The tab at the front of the needle plate is hooked into the machine.

Slightly raise the back of the needle plate ①, and slide it back to remove the tab ②.

Then lift the plate to remove it ③.

- ① Use a coin or screwdriver.
- ② Tab

5. Turn the balance wheel toward you until the notch of shuttle aligns with the shelf of race as shown in the illustration.

- ③ Notch of shuttle race
- ④ Shelf of race

⚠ CAUTION

Be sure to turn the balance wheel towards the front of the machine. Turning the balance wheel in the other direction may damage the machine.

6. Remove the race. (See **fig. C**)
7. Clean out lint and dust.
- * Use soft fabric to clean the race. **DO NOT OIL** the race or shuttle. (See **fig. D**)

- ⑤ Race
- ⑥ Shuttle

* **DO NOT OIL.**

⚠ CAUTION

- **Do not use a damaged race or shuttle. Otherwise, the thread may tangle and cause a poor finish, or the needle may break. You can get the proper parts from your authorized dealer.**
- **Be sure to insert the race in the correct position. Otherwise, the needle may break.**

8. Assemble the race first then the needle plate. When installing the race, be sure that the notch of shuttle is in the same position that it was when the shuttle hook was removed and that the shelf on the race aligns with the spring. Install the needle plate by sliding it to the left (the reverse of its removal procedure).

- ⑦ Notch of shuttle
- ⑧ Shelf
- ⑨ Spring

Limpeza

PRECAUCIÓN

Asegúrese de desenchufar la máquina antes de limpiarla. De otra manera, podría recibir una descarga eléctrica.

1. Retire la clavija de la toma de corriente.
2. Levante la aguja y el prensatelas.
3. Suelte el tornillo del prensatelas y el tornillo de ajuste de la aguja para sacar el soporte del prensatelas y la aguja. (véase **fig. A**)
4. Utilizando una moneda, retire los tornillos.
La lengüeta de la parte delantera de la placa de la aguja está enganchada en la máquina.
Levante ligeramente la parte trasera de la placa de la aguja ①, y deslícela hacia atrás para retirar la lengüeta ②.
Después levante la placa para retirarla ③.

- ① Utilice una moneda o un destornillador.
- ② Lengüeta

5. Gire la ruedecilla hacia usted hasta que la muesca en la pista de la lanzadera quede alineada con la repisa de la pista gancho de la lanzadera, tal como se indica en el dibujo.

- ③ Muesca en la pista de la lanzadera
- ④ Repisa de la pista

PRECAUCIÓN

Gire la rueda de graduación hacia la parte delantera de la máquina. Si gira la rueda en el otro sentido, podría averiar la máquina.

6. Retire el garfio de la lanzadera. (véase **fig. C**)
7. Limpie el polvo y las suciedades.
- * Utilice un trapo suave para limpiar el garfio de la lanzadera. NO LUBRICAR el garfio de la lanzadera o la pista. (véase **fig. D**)

- ⑤ Garfio de la lanzadera
- ⑥ Pista de la lanzadera

* NO LUBRICAR.

PRECAUCIÓN

- No utilice un cangrejo o una lanzadera estropeados. De otra manera, el hilo podría enrollarse y causar un acabado feo o la aguja podría romperse. Puede adquirir las piezas adecuadas en cualquier tienda especializada.
- Asegúrese de que coloca el cangrejo en la posición correcta. Si no, la aguja podría romperse.

8. Monte la pista, y a continuación la placa de agujas.
Al instalar el gancho la pista, asegúrese de que la muesca de la lanzadera sigue en la misma posición en que estaba cuando se retiró el gancho de la lanzadera, y asegúrese de que la repisa sobre la pista está alineada con el muelle.
Coloque la placa de agujas deslizando hacia la izquierda (en el sentido opuesto a cuando la retiró).

- ⑦ Muesca en la pista de la lanzadera
- ⑧ Repisa
- ⑨ Muelle

Pulizia

ATTENZIONE

Assicurarsi di scollegare la macchina dalla presa di corrente prima di pulirla. In caso contrario, vi sono rischi di scossa elettrica o lesioni personali.

1. Disinserire la spina di alimentazione dalla presa.
2. Far salire l'ago ed il piedino premistoffa nella posizione più alta.
3. Allentare la vite del piedino premistoffa e la vite del morsetto dell'ago per smontare il supporto del piedino e l'ago. (Vedere **fig. A**)
4. Usando una moneta, rimuovere le viti.
La linguetta sul davanti della placca dell'ago è agganciata alla macchina.
Sollevare leggermente il retro della placca dell'ago ① e spostarla indietro per estrarre la linguetta ②.
Poi sollevare la placca per rimuoverla ③.

- ① Utilizzare una moneta o un cacciavite.
- ② Linguetta

5. Girare verso di sé il volantino fino a quando la tacca sulla guida della navetta è allineata al piano della guida, come mostrato nella figura.

- ③ Tacca sulla guida della navetta
- ④ Piano della guida

ATTENZIONE

Assicurarsi di ruotare il volantino verso la parte anteriore della macchina. Se il volantino viene ruotato nella direzione opposta, si potrebbe danneggiare la macchina.

6. Estrarre la capsula del crochet. (Vedere **fig. C**)
7. Togliere rimasugli di filo e polvere.
* Pulire il crochet con un pezzo di stoffa morbida. NON oliare il crochet o il suo alloggiamento. (Vedere **fig. D**)

- ⑤ Capsula del crochet
- ⑥ Guida della navetta

* NON LUBRIFICARE

ATTENZIONE

- Se la guida navetta o la navetta risulta danneggiato, non utilizzarla. In caso contrario, il filo potrebbe ingarbugliarsi e causare una finitura scadente, oppure l'ago potrebbe rompersi. Per acquistare le parti appropriate, rivolgersi al rivenditore autorizzato.
- Assicurarsi di inserire la guida navetta nella posizione corretta. In caso contrario, l'ago potrebbe rompersi.

8. Montare prima la guida quindi la placca dell'ago.
Installando la guida, accertarsi che la tacca della navetta si trovi nella stessa posizione in cui era prima di togliere il crochet della navetta, e che il piano sulla guida sia contro la molla.
Installare la placca dell'ago facendola scorrere verso sinistra (l'opposto della procedura di rimozione).

- ⑦ Tacca sulla guida della navetta
- ⑧ Piano
- ⑨ Molla

PERFORMANCE CHECK LIST

Whenever sewing difficulties are encountered, review the section in this instruction manual that details the operation you are performing to make sure you are correctly using the machine. If the problem continues, the following check list may help you to improve the operation. If you still have difficulties, contact your nearest authorized service center.

MAINTENANCE
MANUTENIMENTO
MANUTENZIONE

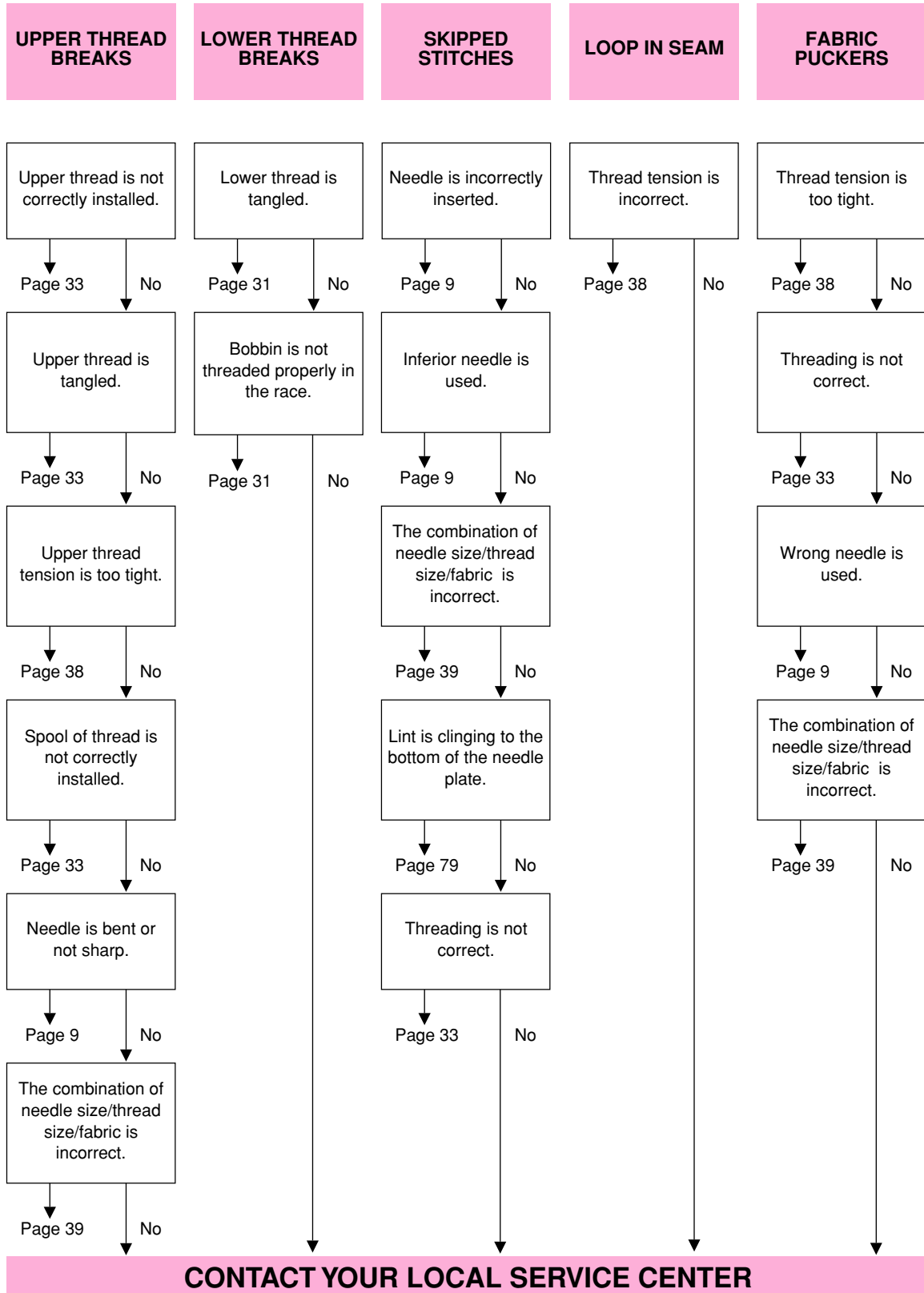

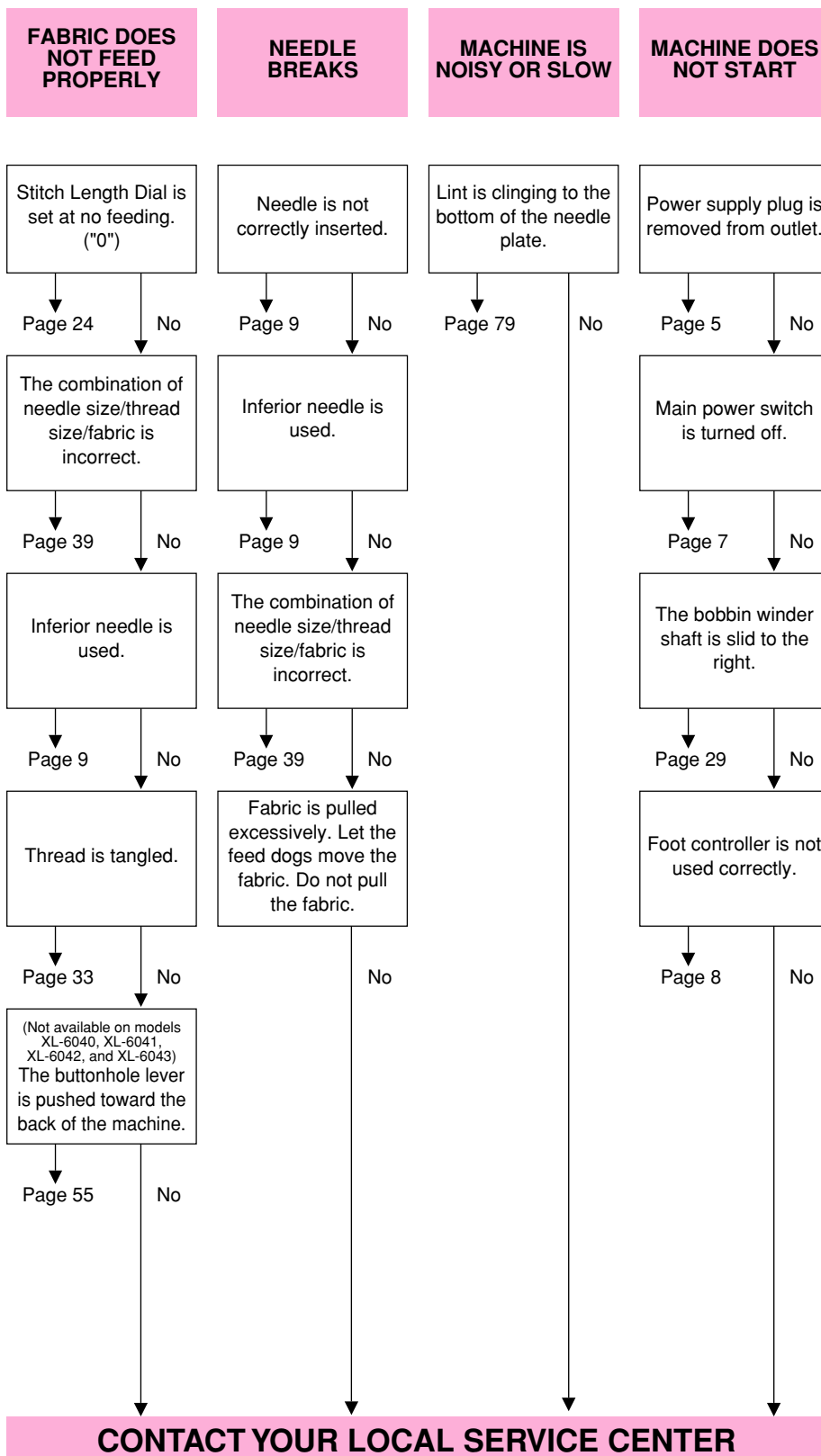

LISTADO DE POSIBLES INCIDENCIAS

Cada vez que encuentre dificultades al coser, vuelva a consultar la parte de este manual de instrucciones que detalla la operación que está realizando, para comprobar que usa correctamente la máquina. Si el problema persiste, el siguiente listado le puede ayudar a mejorar el funcionamiento. Si persiste el problema a pesar de estas medidas, póngase en contacto con el servicio técnico autorizado más cercano.

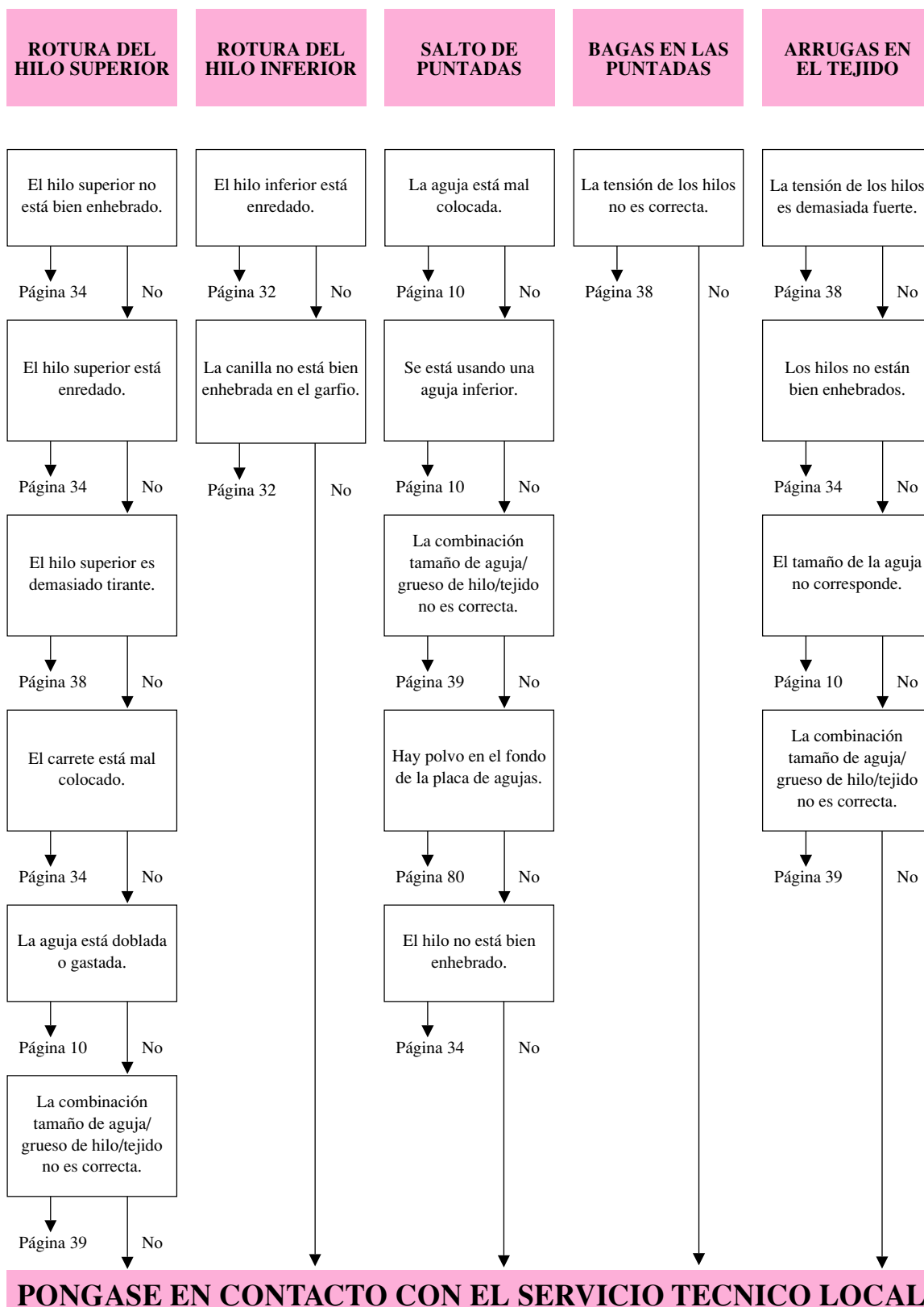

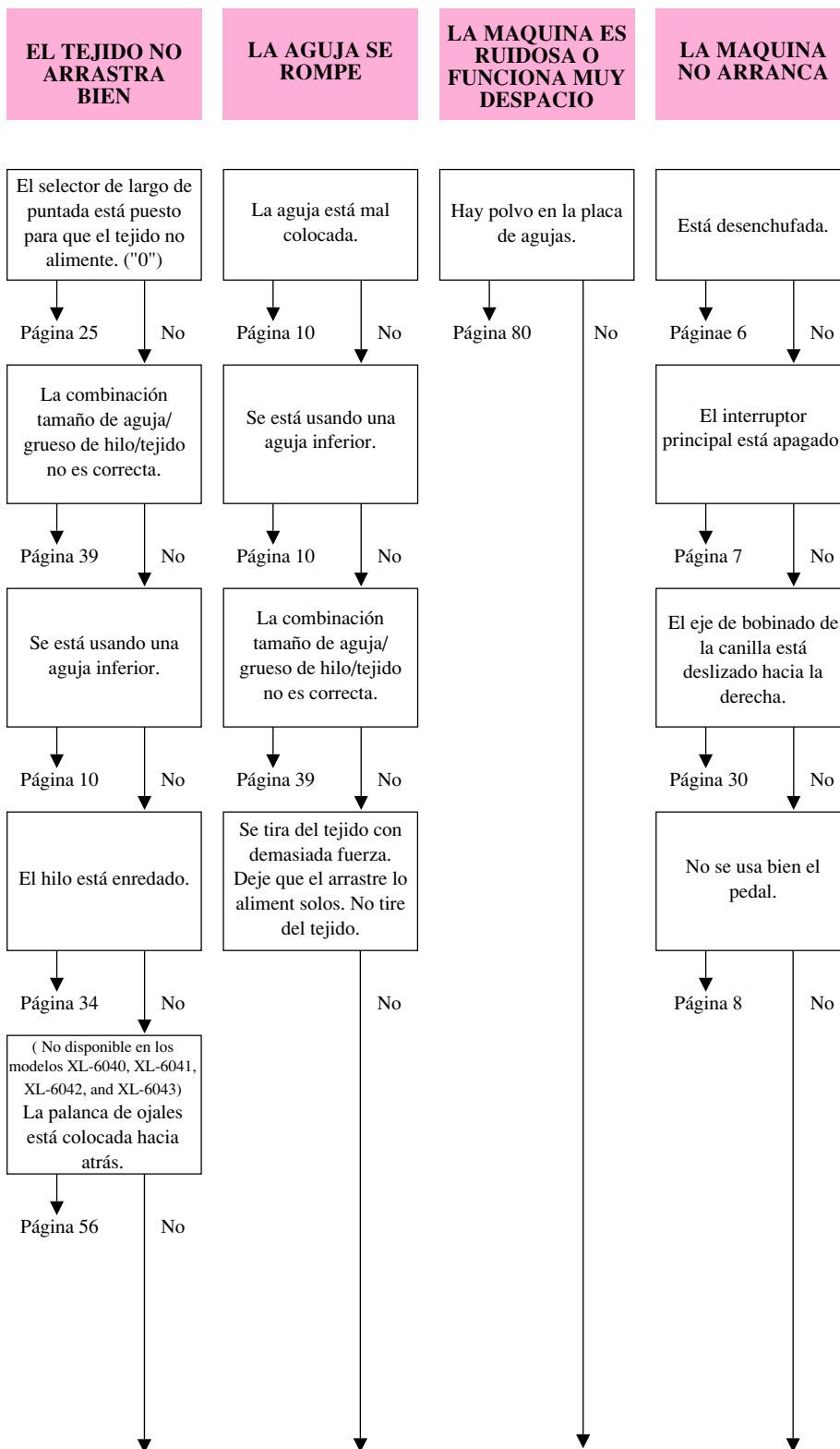

PONGASE EN CONTACTO CON EL SERVICIO TECNICO LOCAL

TABELLA DI CONTROLLO DEL FUNZIONAMENTO

Ogni qualvolta si incontrino delle difficoltà nell'esecuzione del lavoro, riguardare la parte di questo manuale d' istruzioni relativa alla determinata operazione che si vuole eseguire per assicurarsi che si stia utilizzando la macchina nel modo corretto. Se il problema persiste, la seguente tabella può essere di aiuto per risolvere l'inconveniente.

Se si incontrano ancora difficoltà, rivolgersi al più vicino centro di assistenza autorizzato.

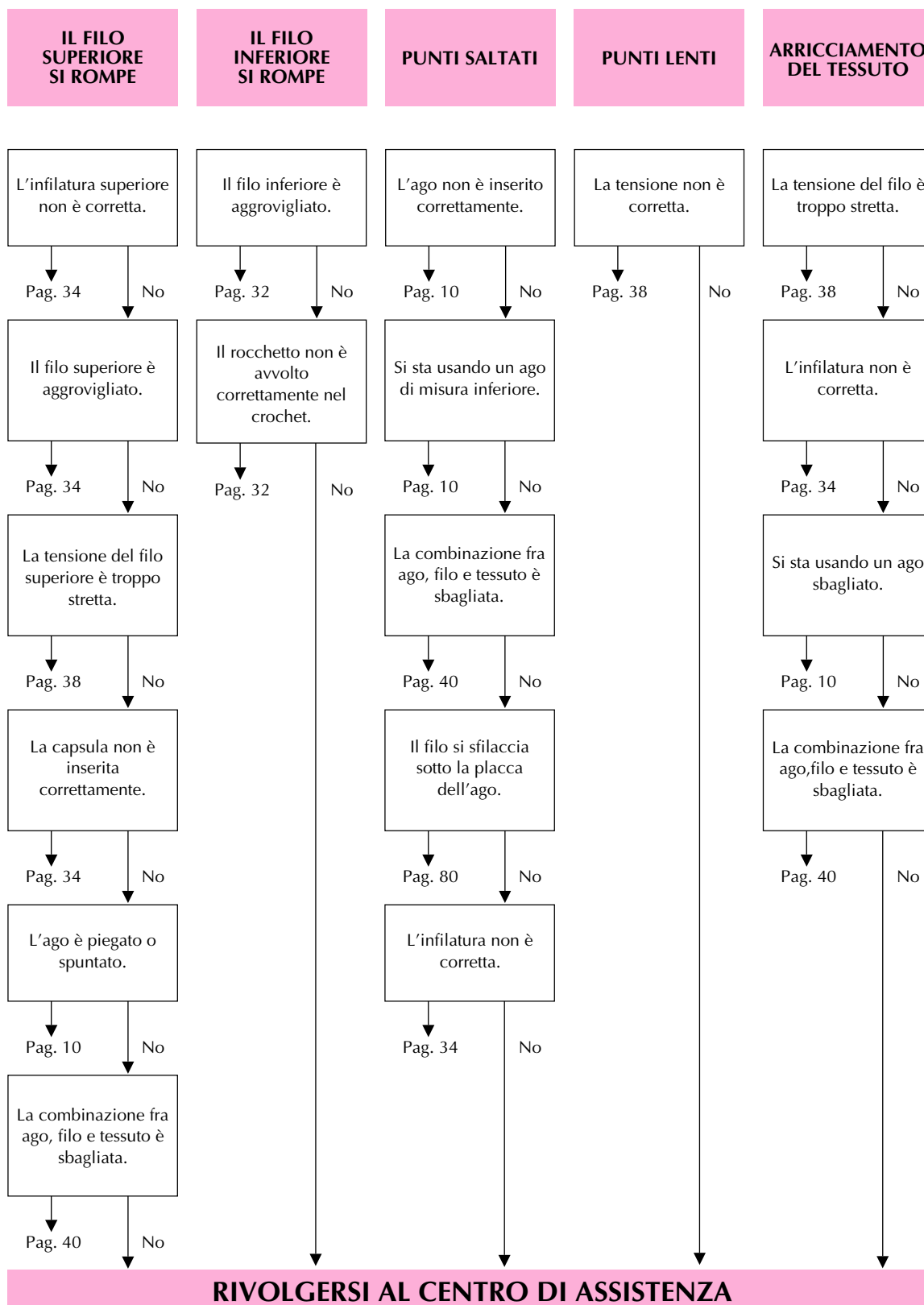

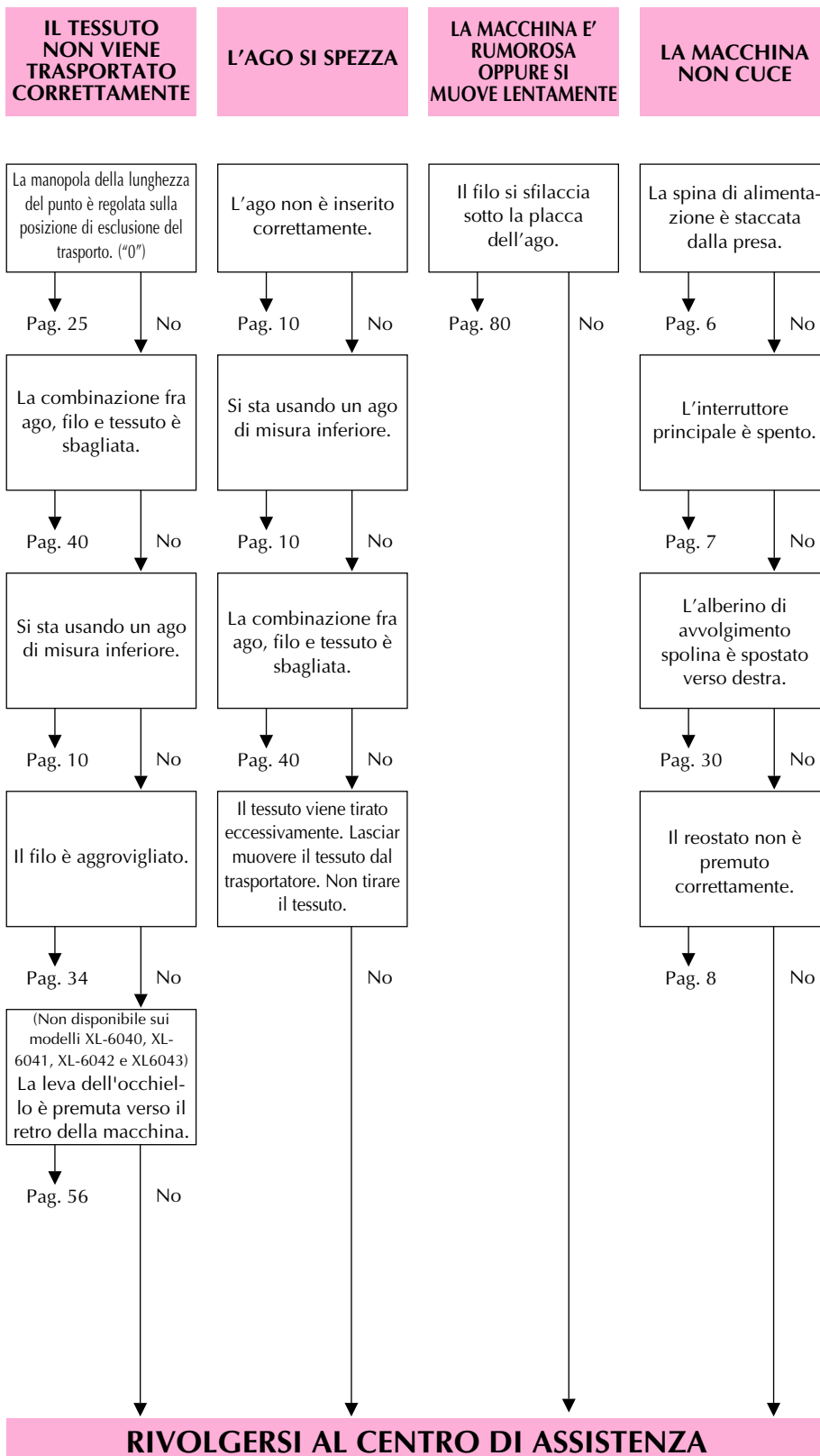

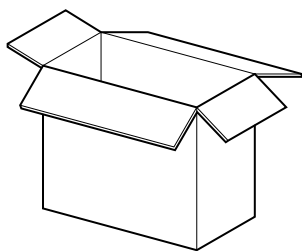
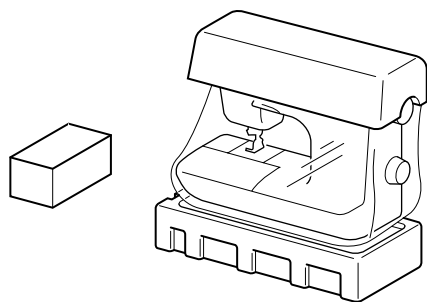

Repacking the Machine

Keep the carton and packing materials for future use. It may become necessary to reship the machine. Improper packing or improper packing material could result in damage during shipping. Instructions for repacking the machine are illustrated.

IMPORTANT

This packing material is designed to prevent damage in transit. Save this packing material in the event it is needed to transport this machine.

Embalaje de la máquina

Guarde la caja de cartón y el embalaje por si acaso necesita transportar la máquina en el futuro. Un embalaje inadecuado o con materiales inapropiados puede causarle daños a la máquina durante el transporte. Para embalar la máquina correctamente, sírvase seguir las instrucciones que se ilustran.

IMPORTANTE

El material de embalaje está diseñado para prevenir daños durante el transporte. Guárdelo siempre en caso de que tenga que volver a transportar la máquina.

Imballaggio della macchina

Conservare il cartone e i materiali di imballaggio per usi futuri, nel caso si debba trasportare la macchina. Un imballaggio inadeguato o l'utilizzo di materiali di imballaggio inadatti possono danneggiare la macchina durante il trasporto. Sono illustrate le istruzioni per eseguire l'imballaggio della macchina.

IMPORTANTE

I materiali di imballaggio sono studiati in modo da proteggere la macchina durante il trasporto. Conservare questi materiali nel caso si debba trasportare la macchina da cucire.

	Page
1/4-Inch Quilting Foot	3, 75
A	
Accessories	3
Appliqués	68
Arrowhead Stitch	51
B	
Bead Stitch	51
Blind Hem Stitch	46
Bobbin Winder	28
Bridging Stitch	49
Buttonhole	55
Buttonhole Fine Adjustment Screw	61
Buttonhole Lever	55
Button Sewing	64
C	
Changing the Light Bulb	77
Changing the Presser Foot	11
Checking the Needle	9
Cleaning	79
Comb Stitch	53
Connecting Plugs	5
D	
Darning	67
Decorative Hem Stitch	49
Decorative Stitch	51
Double Action Stitch	49
Drawing Up Lower Thread	35
E	
Elastic Overlock Stitch	53
Elastic Shell Tuck Stitch	53
Elastic Stitch	48
Embroidering	69
F	
Fabric/Thread/Needle Combinations	39
Fagoting Stitch	52
Feather Stitch	54
Flat bed attachment with accessory compartment ..	12, 27
Foot Controller	8
Foot Controller Jack	5
Free-arm Style	27
G	
Gathering	65
H	
Hole for Vertical Spool Pin	37
L	
Lower Threading	31
M	
Main Power/Sewing Light Switch	7
Monogramming	69

	Page
N	
Needle	
Inspection	9
Replacement	9
O	
Overedge Stitching	53
P	
Parallelogram Stitch	51
Patchwork	52
Pattern Indication Window	13
Pattern Selection Dial	13
Performance Check List	81
Presser Foot Lever	33
Principal parts	1
R	
Race	79
Rampart Stitch	49
Repacking the Machine	87
Reverse Sewing Lever	26
S	
Scallop Stitch	50
Sewing Ligh	
Light Bulb Replacement	77
Switch	7
Shell Tuck Stitch	47
Shuttle	79
Slant Overlock Stitch	53
Spool Pin and Spool Cap	28, 33
Springaction Quilting Foot	3, 73
Stitch Length Dial	13, 24
Straight Stitch	42, 65, 67
Stretch Blind Hem Stitch	46
T	
Thread Tension	38
Triangle Stitch	51
Triple Stretch Stitch	42
Triple Zigzag Stretch Stitch	54
Troubleshooting	81
Twin Needle Sewing	36
U	
Upper Tension Control Dial	38
Upper Threading	33
W	
Walking Foot	3, 71
Winding the Bobbin	28
Z	
Zigzag Presser Foot	3, 11
Zigzag Stitch	45, 64, 68, 69
Zipper Foot	3, 65
Zipper Insertion	65

	Página
A	
Accesorios	4
Aguja	
Cambio	10
Verificación	10
Ajuste fino de los ojales	62
Aplicaciones	68
B	
Bobinado de la canilla	28
Bombilla	
Cambio	78
Interruptor	7
Bordados	70
C	
Cambio de la bombilla	78
Cambio del prensatelas	11
Combinaciones de tejido/hilo/aguja	39
Conexión de los enchufes	6
Costura con aguja doble	36
Costura de botones	64
D	
Disco de control de la tensión superior	38
Dispositivo de bobinado de la canilla	28
E	
Eje del carrete y porta carretes	28, 34
Elementos principales	2
Embalaje de la máquina	87
Enhebrado inferior	32
Enhebrado superior	34
F	
Fruncido	66
G	
Garfio de la lanzadera	80
Guía de localización de errores	83
I	
Indicador de puntada	14
Inserción de cremalleras	66
Interruptor principal/luz de cosido	7
L	
Levantar el hilo inferior	35
Limpieza	80
Listado de posibles incidencias	83
M	
Modalidad brazo libre	27
Monogramas	70
O	
Ojales	56
Orificio para el portabobinas vertical	37

	Página
P	
Palanca de ojales	56
Palanca del prensatelas	34
Pata de cremalleras	4, 66
Patchwork	52
Pedal	8
Pie caminante	4, 72
Pista de la lanzadera	80
Plataforma con compartimento de accesorios	12, 27
Prensatela para pespunte 1/4	4, 76
Prensatelas enguatador	4, 74
Prensatelas zigzag	4, 11
Pulsador de retroceso	26
Puntada de acción doble	49
Puntada decorativa	51
Puntada decorativa invisible	49
Puntada elástica	48
Puntada fagoting	52
Puntada festón	50
Puntada flecha	51
Puntada invisible	46
Puntada invisible elástica	46
Puntada ondas	47
Puntada ondas abiertas	49
Puntada ondas elásticas	53
Puntada overlock elástica	53
Puntada overlock estrecha	53
Puntada paralelogramo	51
Puntada peine	53
Puntada pluma	54
Puntada por encima de la orilla	53
Puntada puente	49
Puntada recta	42, 66, 67
Puntada triángulo	51
Puntada zigzag	45, 64, 68, 70
R	
Receptáculo del pedal	6
S	
Selector de largo de puntada	14, 25
Selector de puntadas	14
T	
Tensión de los hilos	38
Tornillo de ajuste fino de los ojales	62
Triple puntada pespunte	42
Triple puntada zigzag elástica	54
V	
Verificación de la aguja	10
Z	
Zurcido	67

	Pagina
A	
Ago	
Controllo	10
Sostituzione	10
Accessori	4
Applicazione di cerniere	66
Applicazioni	68
Arricciature	66
Avvolgimento del rocchetto	28
C	
Capsula del crochet	80
Collegamento elettrico	6
Combinazione tessuto/filo/ago	40
Controllo dell'ago	10
Cucitura a braccio libero	27
Cucitura con ago gemello	36
Cucitura di bottoni	64
D	
Dispositivo di avvolgimento spolina	28
F	
Finestrella indicatore punto	14
Foro per portarocchetto verticale	37
G	
Guida della navetta	80
I	
Imballaggio della macchina	87
Infilatura inferiore	32
Infilatura superiore	34
Interruttore principale/luce area di lavoro	7
L	
Lavori di patchwork	52
Leva del piedino premistoffa	34
Leva dell'occhiello	56
Leva di cucitura di ritorno	26
Luce area di lavoro	
Interruttore	7
Sostituzione della lampadina	78
M	
Monogrammi	70
O	
Occhielli	56
P	
Parti principali	2
Piedino per cerniere	4, 66
Piedino per patchwork	4, 76
Piedino per trapunte azionato a molla	4, 74
Piedino premistoffa a zigzag	4, 11
Piedino semovente	4, 72
Portarocchetto e fermarocchetto	28, 34
Presa del reostato a pedale	6
Pulizia	80
Punto a conchiglia elastico	53
Punto a ponte	49

	Pagina
Punto bastione	49
Punto a conchiglia	47
Punto decorativo	51
Punto diritto	42, 66, 67
Punto doppio	49
Punto elastico	48
Punto elastico invisibile	46
Punto elastico triplo	42
Punto fagoting	52
Punto freccia	51
Punto orlo decorativo	49
Punto orlo invisibile	46
Punto parallelogramma	51
Punto perla	51
Punto pettine	53
Punto piuma	54
Punto smerlo	50
Punto soprappiglio elastico	53
Punto soprappiglio inclinato	53
Punto triangolo	51
Punto zigzag	45, 64, 68, 70
Punto zigzag triplo	54
R	
Rammendo	67
Regolatore di tensione superiore	38
Regolazione della densità dei punti dell'occhiello	62
Reostato a pedale	8
Ricami	70
Rifinitura a soprappiglio	53
Risoluzione dei problemi	85
S	
Scomparto piano con accessori	12, 27
Selettore dei punti	14
Selettore della lunghezza del punto	14, 25
Sostituzione del piedino premistoffa	11
Sostituzione della lampadina	78
T	
Tabella di controllo del funzionamento	85
Tensione del filo	38
Tiraggio del filo inferiore	35
V	
Vite dell'equilibratore dell'occhiello	62