

brother®

Bruksanvisning

1 FÖRBEREDELSE

2 GRUNDLÄGGANDE
SÖMNAD

3 NYTTOSÖMMAR

4 BRODERI

5 BILAGA

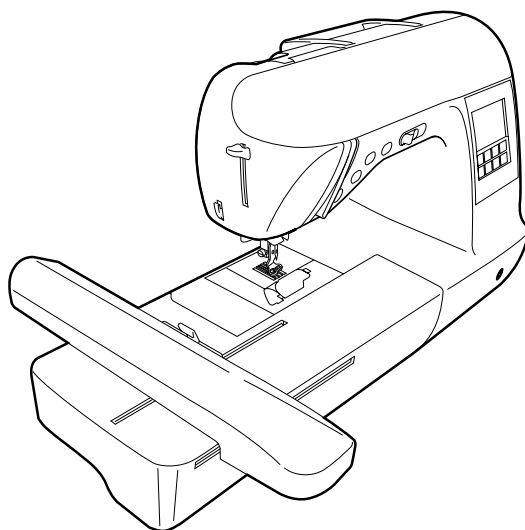

Datorstyrd symaskin/brodyrmaskin

Bruksanvisning

Viktiga säkerhetsanvisningar

Läs dessa säkerhetsanvisningar innan du använder maskinen.
Maskinen är avsedd att användas i hemmet.

FARA - För att minska risken för elstötar

1 Dra alltid ut maskinens kontakt ur vägguttaget efter användning, när du rengör maskinen, när du gör justeringar som nämns i den här bruksanvisningen eller om du lämnar maskinen obevakad.

VARNING - För att minska risken för brännskador, brand, elstötar och personskadador.

2 Dra alltid ut maskinens kontakt ur vägguttaget när du tar bort luckor, smörjer eller gör justeringar som nämns i den här bruksanvisningen

- Stäng av maskinen genom att vrida strömbrytaren till läget "O", fatta tag i kontakten och dra ut den ur vägguttaget. **Dra inte** i sladden.
- Anslut maskinen direkt till vägguttaget. Använd inte förlängningssladdar.
- **Dra alltid** ut maskinens kontakt vid strömavbrott.

3 Använd aldrig maskinen om sladden eller kontakten är skadad, om maskinen inte fungerar som den ska, om maskinen tappats eller skadats eller om vätska trängt in i maskinen. Lämna in maskinen till närmaste auktoriserade återförsäljare eller servicecenter för inspektion, reparation och elektrisk eller mekanisk justering.

4 Håll alltid arbetsytan ren.

- Använd inte maskinen om några luftöppningar är blockerade. Låt inte ludd, damm eller tygrester samlas i maskinens luftöppningar och på fotpedalen.
- **Placera inte** några föremål på fotpedalen.
- **Använd inte** förlängningssladdar. Anslut maskinen direkt till vägguttaget.
- **För aldrig** in eller tappa föremål i maskinens öppningar.
- **Använd inte** maskinen på platser där aerosoler (sprayer) används eller där syre administreras.

5 Särskild uppmärksamhet krävs när du syr:

- **Var alltid** uppmärksam på nålen. Använd inte böjda eller skadade nålar.
- Håll fingrarna borta från **alla** rörliga delar. Särskild uppmärksamhet krävs i närheten av nålen.
- Stäng av maskinen genom att ställa in strömbrytaren på läget "O" när du gör justeringar i närheten av nålen.
- **Använd inte** en skadad eller felaktig nålplatta eftersom det kan göra att nålen bryts av.
- **Skjut inte på eller dra** i tyget när du syr och följ instruktionerna noga när du syr på fri hand så att inte nålen böjs och bryts av.

6 Maskinen är **inte** en leksak:

- Du måste vara mycket uppmärksam när maskinen används av eller i närheten av barn.
- Använd inte maskinen utomhus.

7 För längre livslängd:

- Undvik direkt solljus och mycket fuktiga platser för förvaring av maskinen. Använd eller förvara inte maskinen i närheten av element, strykjärn, halogenlampor eller andra heta föremål.
- Använd enbart neutrala tvålar eller rengöringsmedel för rengöring av utsidan. Bensen, thinner och slipande pulver kan skada höljet och maskinen och ska därför aldrig användas.
- Hänvisa alltid till bruksanvisningen när uppsättningar, pressarfoten, nålen eller andra delar byts ut eller monteras för att se till att de monteras korrekt.

8 Vid reparation eller justering:

- Om lampenheten är skadad ska den bytas av en auktoriserad återförsäljare.
- I händelse av att ett fel uppstår eller justeringar krävs, följ först felsökningstabellen i slutet av bruksanvisningen för att kontrollera och justera maskinen själv. Om problemet kvarstår, kontakta en auktoriserad Brother-återförsäljare.

Använd bara maskinen till det den är avsedd för så som beskrivs i bruksanvisningen.

Använd de tillbehör som rekommenderas av tillverkaren och som nämns i den här bruksanvisningen.

Spara den här bruksanvisningen.

Bruksanvisningens innehåll och produktens specifikationer kan ändras utan föregående meddelande.

För ytterligare produktinformation och uppdateringar, besök vår webbplats på www.brother.com

FÖR ANVÄNDARE I STORBRIITANNIEN, IRLAND, MALTA OCH CYPERN

VIKTIGT

- Om kontaktens säkring måste bytas ska du byta till en säkring som är godkänd av ASTA enligt BS 1362, dvs. en säkring med -märket, som har samma märkvärde som anges på kontakten.
- Sätt alltid tillbaka säkringsskyddet. Använd aldrig kontakter som saknar säkringsskydd.
- Om sladden som medföljer inte passar vägguttaget, ska du kontakta en auktoriserad återförsäljare som kan tillhandahålla rätt sladd.

FÖR ANVÄNDARE I AUSTRALIEN OCH NYA ZEELAND

Den här symaskinen är inte avsedd att användas av små barn och rörelsehindrade personer kan behöva hjälp att använda den.

Innehåll

Viktiga säkerhetsanvisningar	1
Inledning	7
Symaskinens funktioner	7
Tillbehör	8
Medföljande tillbehör.....	8
Extra tillbehör.....	9
Namn på maskinens delar och deras funktion	10
Framsida	10
Nål- och pressarfotsområde.....	11
Höger sida/baksida.....	11
Manöverknappar	12
Manöverpanel.....	13

FÖRBEREDELSE

15

Slå på och stänga av maskinen	16
Försiktighetsåtgärder angående ström.....	16
Slå på maskinen	17
Stänga av maskinen.....	17
Använda teckenfönstret.....	18
Läsa teckenfönstret.....	18
Ändra maskinens inställningar.....	19
Kontrollera maskinens funktioner	21
Spolning/installation av spolen.....	23
Säkerhetsåtgärder för spolning.....	23
Spola upp tråd på spolen.....	23
Installera spolen.....	27
Trä övertråden.....	29
Om trådrullen	29
Trä övertråden.....	29
Träda nålen.....	32
Trä nålen manuellt (utan att använda nålträdaren).....	33
Använda tvillingnålen	34
Dra upp undertråden.....	36
Byta nål	38
Säkerhetsåtgärder för nålar	38
Nåltyper och hur de används	39
Kontrollera nålen	40
Byta nål.....	40
Byta pressarfot	42
Säkerhetsåtgärder för pressarfötter	42
Byta pressarfot.....	42
Ta bort och montera pressarfotshållaren	44
Sy cylindriska stycken.....	45
Friarmssömnad.....	45

GRUNDLÄGGANDE SÖMNAD

47

Sy	48
Allmänna anvisningar om att sy	48
Välja söm	49
Positionera tyget.....	50
Börjar sy.....	51
Fästa sömmen	53
Skära av tråden	54
Styginställning	56
Justera stygnbredden	56
Justera stygnlängden.....	57
Justera trådspänningen	57

Användbara funktioner	59
Sy backstygn/förstärkningssömmar automatiskt	59
Skära av tråden automatiskt.....	60
Spiegelvända sömmar	61
Användbara sytips	62
Provsy	62
Ändra syriktning.....	62
Sy kurvor.....	62
Justera pressarfotens tryck	62
Sy i tjocka tyger.....	63
Sy i tunna tyger	64
Sy i stretchtyger.....	64
Sy i läder eller vinyl	64
Sy med jämn sömsmån	64
Höja och sänka pressarfoten utan att använda händerna	65

NYTTOSÖMMAR

67

Tabell över stygninställningar	68
Nyttosömmar	68
Övriga sömmar	72
Välja söm	75
Sömtyper.....	75
Välja söm	75
Spara stygninställningar.....	77
Fällsömmar	79
Sy fällsömmar med fällningsfot "G"	79
Sy fällsömmar med sicksackspressarfot "J"	80
Sy fällsömmar med trådavskärningen på sidan	81
Grundsöm	83
Träckla	83
Grundsöm	83
Osynlig fällsöm	85
Sy knapphål/knappar	87
Sy knapphål	88
Knappsömnad	92
Sy i blyxtlås	94
Sätta i ett centrerat blyxtlås	94
Sätta i ett blyxtlås	96
Sy i blyxtlås/kantband	99
Sätta i ett centrerat blyxtlås	99
Sy kantband	100
Sy stretchtyg och resårband	101
Sy stretchtyg	101
Sy resårband	101
Applikationer, lapptäcksarbeten och kviltning	103
Sy applikationer	104
Lapptäcksarbete (toktäckan)	105
Skarva	105
Kviltning	107
Kviltning på fri hand.....	108
Plattsömnad med syhastighetsreglaget.....	109
Förstärkningssöm	111
Trestegs stretchsöm	111
Förstärkningssöm	111
Stoppning.....	113
Tränsade håll	115
Vågrät sömnad	116
Dekorativa sömmar	118
Sticksöm	119
Musselsöm	120
Smocksöm	120
Langettsöm.....	121
Sammanfoga	122
Heirloom-söm.....	123

Sy de olika inbyggda dekorativa mönstren	126
Sy vackra mönster	126
Sy mönster	126
Ändra mönsterstorlek	127
Ändra sömtäthet	127
Ändra stygnlängden för plattsöm	128
Växlande mönster	129
Kombinera mönster	130
Spara mönster	133
Ordna om mönstren	134
Rita ett mönster (My Custom Stitch (Min egen söm))	137
Rita en mönsterskiss	137
Ange mönsterdata	138
Exempel på design	140

BRODERI

141

Brodera prydligt	142
Att förbereda	142
Brodering steg för steg	144
Montera broderifoten	145
Montera broderifoten	145
Ta bort broderifoten	147
Montera broderienheten	148
Säkerhetsåtgärder för broderienheten	148
Montera broderienheten	148
Ta bort broderienheten	150
Förbereda tyget	151
Fästa förstärkningsmaterial på tyget	151
Sträcka tyget i broderiramen	152
Montera broderiramen	155
Montera broderiramen	155
Ta av broderiramen	156
Välja broderimönster	157
Information om upphovsrätt	157
Typer av broderimönster	157
Använda teckenfönstret	158
Välja tecken	160
Välja ett broderimönster	161
Välja ett rammönster	162
Använda brodyrkort (säljes separat)	163
Brodering	164
Sy med snyggt resultat	164
Brodera ett mönster	165
Sy applikationer	167
Redigera mönster	169
Justera layouten	169
Justera trådspänningen	171
Sy om	172
Tråden tar slut mitt i ett mönster	172
Stanna under brodering	173
Använda minnesfunktionen	175
Säkerhetsåtgärder för broderidata	175
Spara mönster	176
Hämta broderi-mönster från datorn	177

BILAGA

179

Skötsel och underhåll	180
Rengöra maskinens yta	180
Rengöra banan	180
Felsökning	182
Felmeddelanden	187
Justera teckenfönstret	191
Driftssignal	191

Avbryta driftssignalen.....	192
Uppgradera maskinens programvara.....	193
Index	194

Inledning

Tack för att du köpt den här symaskinen. Läs "Viktiga säkerhetsanvisningar" (sidan 1) noga innan symaskinen används och hänvisa sedan till den här bruksanvisningen för information om de olika funktionerna. Förvara bruksanvisningen på lättåtkomlig plats när du har läst den.

Symaskinens funktioner

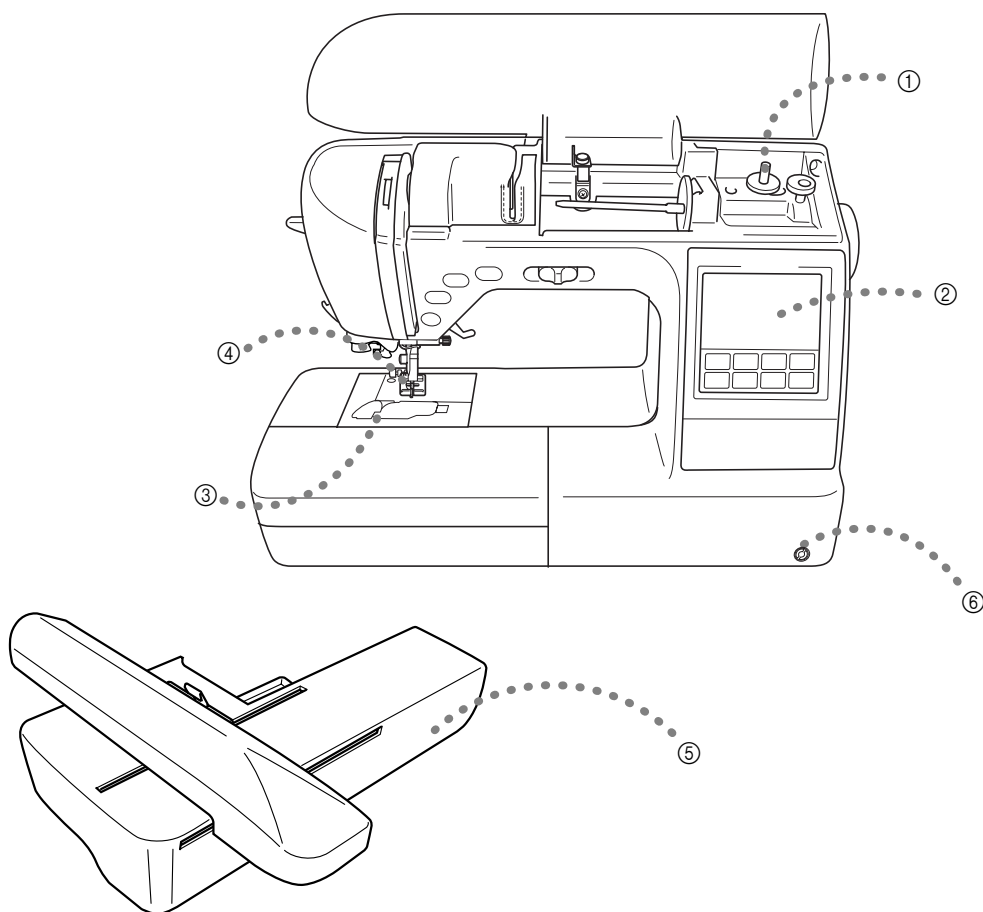

- ① **Enkel spolning**
Du kan snabbt och enkelt spola upp tråd på spolen (sidan 23).
- ② **Inbyggda sömmar**
Du kan välja från de inbyggda sömmarna som är tillgängliga, inklusive nyttosömmar och dekorativa sömmar (sidan 68).
- ③ **Snabbspole**
Du kan börja sy utan att dra upp undertråden (sidan 27).
- ④ **Automatisk trådavskärning**
Tråden kan skäras av automatiskt när du sytt klart (sidan 60).
- ⑤ **Broderi**
Du kan brodera inbyggda brodymönster, tecken, inramade dekorationer och mönster från extra brodyrkort (sidan 141).
- ⑥ **Knähiss**
Använd knähissen för att höja och sänka pressarfoten med knät, så att båda händerna är lediga att hantera materialet (sidan 65).

Tillbehör

Medföljande tillbehör

Kontrollera att följande tillbehör finns med när du har öppnat lådan. Om något saknas eller är skadat, kontakta återförsäljaren.

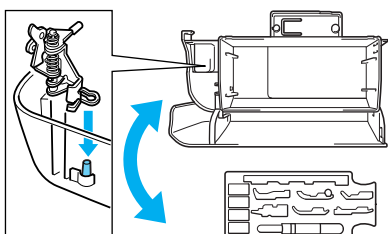

Obs!

- En auktoriserad återförsäljare kan tillhandahålla skruvar för pressarfotohållaren. (Artikelnummer: XA4813-051)
- En auktoriserad återförsäljare kan tillhandahålla organiserade tillbehörsfack. (Artikelnummer: XC4489-051)

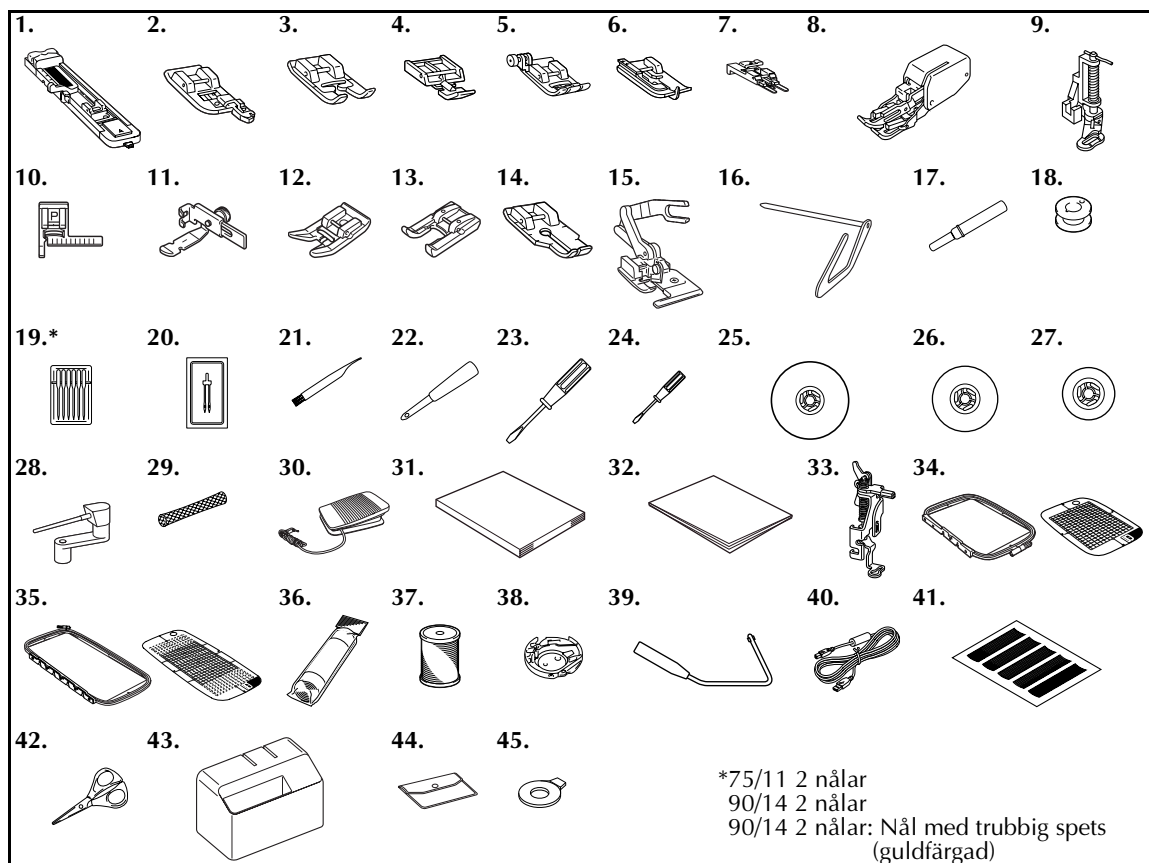

Nr	Artikelnamn	Artikelnummer
1	Knapphålsfot "A"	XC2691-053
2	Fällningsfot "G"	XC3098-051
3	Monogramfot "N"	X53840-351
4	Blixtläsfot "I"	X59370-051
5	Sicksackspressarfot "J" (på maskinen)	XC3021-051
6	Blindsömsfot "R"	X56409-051
7	Knappfot "M"	130489-001
8	Gångfot	F033N: XC2214-002
9	Kviltningfot	F005N: XC1948-002
10	Stygplåt "P"	F035N: XC1969-002
11	Justerbar blixtläs/ kantbandsfot	F036N: XC1970-002
12	Icke-häftande gångfot	F007N: XC1949-002
13	Öppen pressarfot	F027N: XC1964-002
14	1/4-tums kviltningfot	F001N: XC1944-002
15	Trådvaskningen på sidan "S"	F054: XC3879-002
16	Kviltningstyrning	F016N: XC2215-002
17	Sprättarkniv	X54243-051
18	Spole (4)	SFB: XA5539-151
19	Nåluppsättning	X58358-051
20	Tvillingnål	X59296-151
21	Rengöringsborste	X59476-051
22	Hålstans	135793-001
23	Skruvmejsel (stor)	XC8349-051
24	Skruvmejsel (liten)	X55468-051
25	Spolkåpa (stor)	130012-054
26	Spolkåpa (medium) (2)	X55260-153
27	Spolkåpa (liten)	130013-154
28	Extra trådrullsstativ	XC4654-051
29	Spolnät	XA5523-050
30	Fotpedal	XD0501-021 (EU-området) XD8816-021 (övriga områden)
31	Bruksanvisning	XD1534-051
32	Snabbstarts guide	XD1237-051
33	Broderifot "Q"	XD0474-051
34	Broderisats (stor) H 18cm x B 13 cm (H 7 tum x B 5 tum)	EF84: XD0600-002
35	Broderisats (extra stor (flera lägen)) H 30 cm x B 13 cm (H 12 tum x B 5 tum)	EF85: XD0601-002
36	Förstärkningsmaterial för broderi	BM3: X81175-001
37	Undertråd för broderi (vit)	X81164-001 EBT-CEN
38	Extra spolkapsel (rosa märkning)	XC8167-251
39	Knähiss	XA6941-052
40	USB-kabel	XD0745-051
41	Rutnät	GS4: XC4549-050
42	Sax	XC1807-121
43	Hård väska	XC9701-052
44	Tillbehörsväska	XC4487-051
45	Rund skruvmejsel	XC1074-051

Extra tillbehör

Följande extra tillbehör finns.

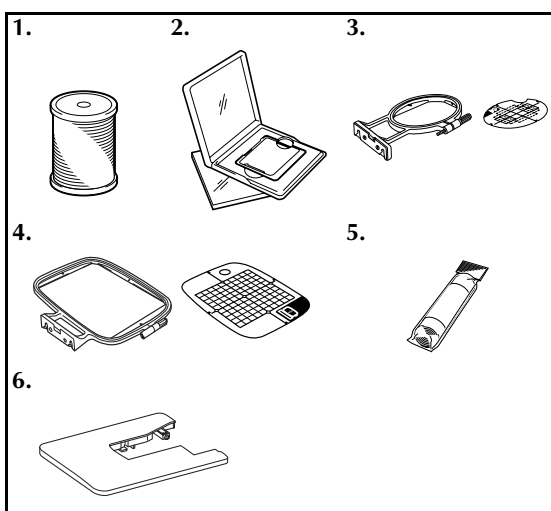

Nr	Artikelnamn	Artikelnummer
1	Undertråd för broderi (vit)	X81164-001 EBT-CEN
	Undertråd för broderi (svart)	XC5520-001 EBT-CEBN
2	Brodyrkort	
3	Broderisats (liten) H 2 cm x B 6 cm (H 1 tum x B 2-1/2 tum)	EF82: XD0598-002
4	Broderisats (medium) H 10 cm x B 10 cm (H 4 tum x B 4 tum)	EF83: XD0599-002
5	Vattenlöslig förstärkning	BM4: X81267-001
	Förstärkningsmaterial för broderi	BM3: X81175-001
6	Brett bord	WT5: XC9567-152



Anmärkning

- För att skaffa extra tillbehör eller delar, kontakta återförsäljaren eller närmaste auktoriserade servicecenter.
- Alla specifikationer är korrekta vid tiden för tryckningen. Artikelnummer kan ändras utan föregående varning.
- En fullständig lista över tillbehör för maskinen finns hos närmaste auktoriserade återförsäljare.

Namn på maskinens delar och deras funktion

Namnen på symaskinens olika delar och deras funktion beskrivs nedan. Innan du använder symaskinen, läs dessa beskrivningar noga så att du lär dig namnen på maskinens delar.

Framsida

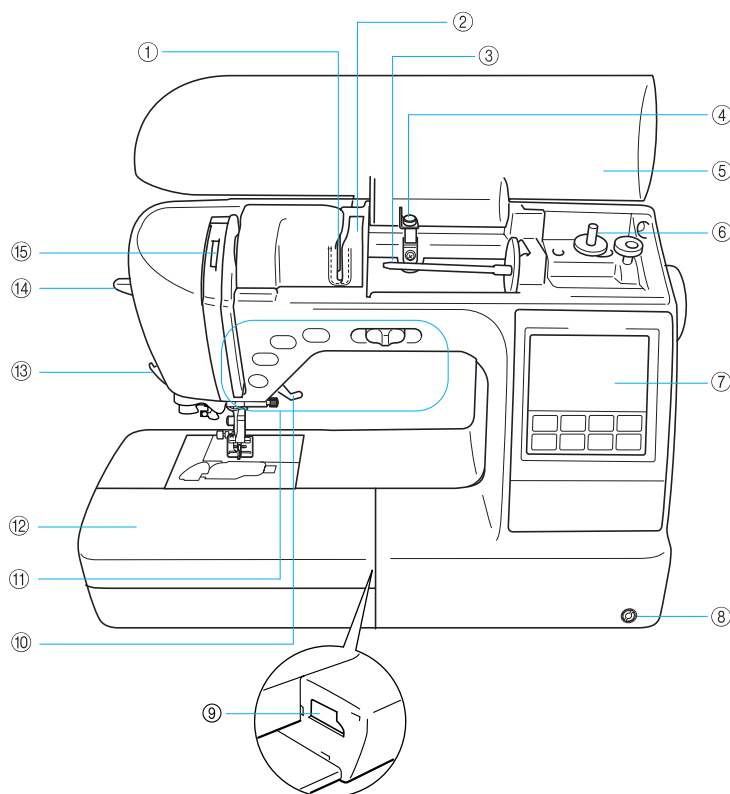

- ① **Trådförarplåt**
För tråden runt trådförarplåten när du trär övertråden.
- ② **Trådförarlucka**
På samma sätt som för trådförarplåten för du tråden runt trådförarluckan när du trär övertråden.
- ③ **Trådrullsstativ**
Placera en trådrulle på trådrullsstativet.
- ④ **Trådförare för spolning**
För tråden runt denna trådförare när du spolar upp tråd på spolen.
- ⑤ **Övre lucka**
Öppna den övre luckan och placera trådrullen på trådrullsstativet.
- ⑥ **Spolmekanism**
Använd spolmekanismen när du spolar på tråd på spolar.
- ⑦ **Manöverpanel**
Från manöverpanelen kan stygninställningarna kontrolleras och ändras, och maskinens funktioner kan visas (sidan 13).
- ⑧ **Monteringspår för knähiss**
För in knähissen i monteringspåret.
- ⑨ **Broderienhetens uttag**
Sätt i kontakten till broderienheten.
- ⑩ **Pressarfotsspak**
Höj och sänk pressarfotsspaken för att höja och sänka pressarfoten.
- ⑪ **Manöverknappar**
Använd dessa knappar för att styra maskinen.
- ⑫ **Flatbäddstillbehör**
För in tillbehörsskivan i tillbehörsfacket på flatbäddstillbehöret. Ta bort flatbäddstillbehöret när du ska sy runda stycken som manschetter.
- ⑬ **Trådavskärning**
För trådarna genom trådavskärningen för att klippa av dem.
- ⑭ **Spak för nålträdare**
Använd nålträdarens spak för att trä nålen.
- ⑮ **Trådupptagningsfönster**
Kontrollera trådupptagningens position genom fönstret.

Nål- och pressarfotsområde

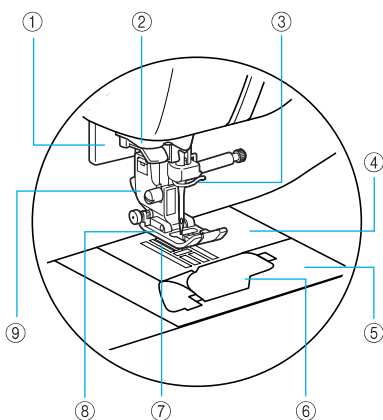

- ① **Knapphålsspak**
Sänk ned knapphålsspaken när du syr knapphål och förstärkningar.
- ② **Trådförarskiva**
För tråden genom trådförarskivan när du använder nåltrådaren för att trä nålen.
- ③ **Trådförare ovanför nålen**
För övertråden genom trådföraren ovanför nålen.
- ④ **Nålplatta**
Nålplattan har linjer för att det ska vara enklare att sy raka sömmar.
- ⑤ **Nålplattans skydd**
Ta bort nålplattans skydd när du ska rengöra spolkapseln och banan.
- ⑥ **Lucka för spole/spolkapsel**
Ta bort spillluckan och sätt i spolen i spolkapseln.
- ⑦ **Matartänder**
Matartänderna matar tyget i syriktningen.
- ⑧ **Pressarfot**
Pressarfoten ger ett jämnt tryck på tyget när du syr. Använd en pressarfot som är lämplig för vald söm.
- ⑨ **Pressarfotshållare**
Pressarfoten sitter på pressarfotshållaren.

Höger sida/baksida

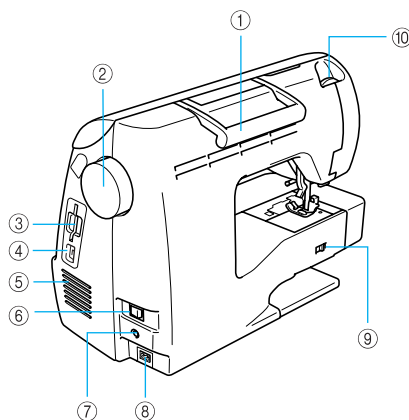

- ① **Handtag**
Bär symaskinen i handtaget när du transporterar den.
- ② **Handhjul**
Vrid handhjulet mot dig (moturs) för att höja och sänka nålen för att sy ett stygn.
- ③ **Brodyrkortplats**
Sätt i brodyrkortet.
- ④ **USB-port**
Sätt i USB-kabeln i USB-porten.
- ⑤ **Lufthål**
Lufthålen möjliggör luftutbyte runt motorn. Täck inte över lufthålen när symaskinen används.
- ⑥ **Huvudströmbrytare**
Använd huvudströmbrytaren för att slå på och stänga av symaskinen.
- ⑦ **Uttag för fotpedal**
Sätt i kontakten på sladden till fotpedalen i uttaget för fotpedalen.
- ⑧ **Sladduttag**
Sätt i nätsladdens kontakt i sladduttaget.
- ⑨ **Lägesknapp för matartänderna**
Använd lägesknappen för matartänderna för att sänka ned matartänderna.
- ⑩ **Ratt för pressarfotens tryck**
Använd rattan för pressarfotens tryck för att justera pressarfotens tryck.



Anmärkning

- Hänvisa till sidorna 10 till 13 när du lär dig att använda maskinen.

Manöverknappar

Använd manöverknapparna för att enkelt utföra olika grundläggande symaskinsfunktioner.

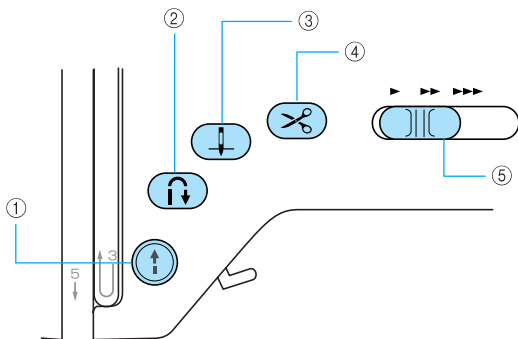

① Start-/stoppknapp

Tryck på start-/stoppknappen för att börja eller sluta sy. Maskinen syr med låg hastighet i början när knappen hålls intryckt. När du slutar sy, sänks nålen ned i tyget. För information, se "Börjar sy" (sidan 51). Knappen ändrar färg beroende på maskinens driftläge.

- Grön: Maskinen är redo att sy eller syr.
- Röd: Maskinen kan inte sy.
- Orange: Maskinen spolrar undertråden, eller så har spolmekanismens axel förts åt höger.

② Backknapp/knapp för förstärkningssöm

Tryck på backknappen/knappen för förstärkningssöm för att sy bakåt eller förstärkningssöm. Du syr backstyggen genom att hålla knappen intryckt för att sy i motsatt riktning. Du syr förstärkningssöm genom att sy 3 till 5 stygn ovanpå varandra. För information, se "Fästa sömmen" (sidan 53).

③ Nållägesknapp

Tryck på nållägesknappen för att höja eller sänka nålen. Om du trycker två gånger på knappen sys ett stygn.

④ Trådavskärningsknapp

Tryck på trådavskärningsknappen när du slutat sy, för att skära av både över- och undertråden. För information, se "Skära av tråden" (sidan 54).

⑤ Syhastighetsreglage

Flytta på syhastighetsreglaget för att justera syhastigheten.

Obs!

- Tryck inte på trådavskärningsknappen om det inte finns något tyg under pressarfoten eller när maskinen syr, eftersom maskinen kan ta skada.
- När du skär av tråd som är tjockare än #30, nylontråd eller andra specialtrådar, använd trådavskärningen på sidan av maskinen. För information, se "Använda trådavskärningen" (sidan 55).







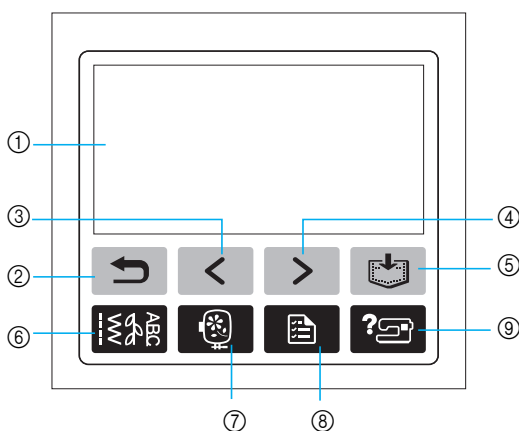

VAR FÖRSIKTIG

- Tryck inte på trådavskärningsknappen när trådarna skurits av, eftersom nålen kan brytas, trådarna kan trasslas ihop eller maskinen kan ta skada.

Manöverpanel

Manöverpanelen på framsidan har en LCD (flytande kristallskärm) och manöverknappar.



- ① **LCD (flytande kristallskärm) (pekskärm)**
Valda mönsterinställningar och meddelanden visas. Tryck på knapparna i teckenfönstret för att utföra olika funktioner. För information, se "Använda teckenfönstret" (sidan 18).
- ② **Bakåtknapp** 
Tryck för att återgå till föregående fönster.
- ③ **Bläddra bakåt-knapp** 
Visar föregående skärm när det finns saker som inte visas i teckenfönstret.
- ④ **Bläddra framåt-knapp** 
Visar nästa skärm när det finns saker som inte visas i teckenfönstret.
- ⑤ **Minnesknapp** 
Tryck på denna för att mata in teckenbroderier, kombinerade sömmar, My Custom Stitch (Min egen söm), o.s.v. i symmaskinens minne.
- ⑥ **Nyttosömsknapp** 
Tryck på denna knapp för att välja en nyttosöm eller en dekorativ söm, eller för att skapa en söm med funktionen My Custom Stitch (Min egen söm).
- ⑦ **Broderiknapp** 
Tryck på denna knapp för att brodera.
- ⑧ **Inställningsknapp** 
Tryck på denna för att ställa in nålstoppsläget, summerljudet m. m.
- ⑨ **Symmaskinens hjälpknapp** 
Tryck på denna för att få hjälp om hur du ska använda symmaskinen. Visar enkla förklaringar av hur du träder övertråden och spolat/träder undertråden, byter nål, sätter i broderienheten, broderiramen, broderifoten och pressarfoten.

1

FÖRBEREDELSE

De olika förberedelser som krävs innan du börjar sy beskrivs i detta kapitel.

Slå på och stänga av maskinen	16
Försiktighetsåtgärder angående ström	16
Slå på maskinen.....	17
Stänga av maskinen	17
Använda teckenfönstret.....	18
Läsa teckenfönstret	18
Ändra maskinens inställningar.....	19
Kontrollera maskinens funktioner	21
Spolning/installation av spolen.....	23
Säkerhetsåtgärder för spolning	23
Spola upp tråd på spolen.....	23
Installera spolen	27
Trä övertråden.....	29
Om trådrullen	29
Trä övertråden	29
Träda nålen	32
Trä nålen manuellt (utan att använda nålträdaren)	33
Använda tvillingnålen.....	34
Dra upp undertråden	36
Byta nål	38
Säkerhetsåtgärder för nålar	38
Nåltyper och hur de används	39
Kontrollera nålen	40
Byta nål.....	40
Byta pressarfot	42
Säkerhetsåtgärder för pressarfötter	42
Byta pressarfot	42
Ta bort och montera pressarfotshållaren.....	44
Sy cylindriska stycken.....	45
Friarmssömnad.....	45

Slå på och stänga av maskinen

Detta avsnitt förklarar hur du slår på och stänger av symaskinen.

Försiktighetsåtgärder angående ström

Vidta följande säkerhetsåtgärder för strömförsörjningen.

VARNING

- Använd enbart vanlig hushållsström för strömförsörjningen. Bruket av andra strömkällor kan orsaka brand, elstötar eller maskinskador.
- Stäng av huvudströmbrytaren och dra ut kontakten under följande omständigheter:
 - När du inte är i närheten av maskinen
 - När du slutat använda maskinen
 - Om ett strömavbrott inträffar under användning
 - Om maskinen inte fungerar korrekt på grund av en dålig anslutning eller bortkoppling
 - Under åskväder

VAR FÖRSIKTIG

- Använd inte förlängningssladdar eller uttagslister med flera apparater anslutna. Brand eller elstötar kan uppstå.
- Ta inte i kontakten med våta händer. Elstötar kan inträffa.
- Stäng alltid av huvudströmbrytaren innan maskinens kontakt dras ut ur vägguttaget. Håll alltid i kontakten när du drar ut den ur vägguttaget. Om du drar i sladden kan den skadas, eller brand eller elstötar uppstå.
- Tillåt inte att sladden skärs av, skadas, modifieras, böjs kraftigt, dras, vrids eller buntas ihop. Placera inte tunga föremål på sladden. Utsätt inte sladden för värme. Dessa saker kan skada sladden och orsaka brand eller elstötar. Om sladden eller kontakten skadas, ta maskinen till en auktoriserad återförsäljare för reparation innan den används igen.
- Dra ut sladden om maskinen inte kommer att användas under en längre tid. Annars kan brand uppstå.

Slå på maskinen

Gör i ordning den medföljande nätsladden.

- 1 Kontrollera att symaskinen är avstängd (huvudströmbrytaren är i läge "0"), och sätt sedan i nätsladden i sladduttaget på maskinens högra sida.

- 2 Sätt in nätsladdens kontakt i ett vanligt eluttag.

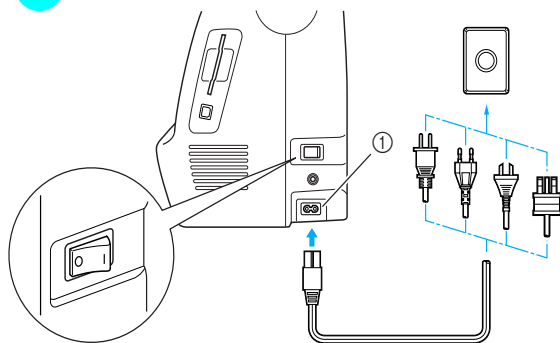

① Sladduttag

- 3 Tryck på den högra sidan av huvudströmbrytaren på maskinens högra sida för att slå på maskinen (till läge "1").

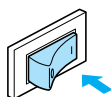

- ▶ Lampan, teckenfönstret och ⏻ (start-/stopknappen) tänds när maskinen slås på.

Stänga av maskinen

När du slutat använda symaskinen, stäng av den. Kontrollera även att symaskinen är avstängd innan den transporteras.

- 1 Kontrollera att maskinen inte syr.
- 2 Tryck på den vänstra sidan av huvudströmbrytaren på maskinens högra sida för att stänga av maskinen (till läge "0").

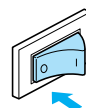

- ▶ Sylampan slocknar när maskinen stängs av.

- 3 Dra ut nätsladden ur vägguttaget. Håll i kontakten när du drar ut nätsladden.
- 4 Dra ut nätsladden ur sladduttaget.

Obs!

- Om ett strömavbrott inträffar när du använder symaskinen, stäng av symaskinen och dra ut nätsladden. När du startar symaskinen igen, följ nödvändiga anvisningar för att använda maskinen korrekt.

Använda teckenfönstret

Vald söm, mönsterinställningar och meddelanden visas på LCD (flytande kristallskärm) på symaskinens framsida.

Läsa teckenfönstret

När strömmen slås på, tänds teckenfönstret och följande fönster visas.

Fönstret ändras med knapparna under fönstret, och funktionerna utförs genom direkt tryck på ikonerna i teckenfönstret.

■ Fönster för val av nyttosöm

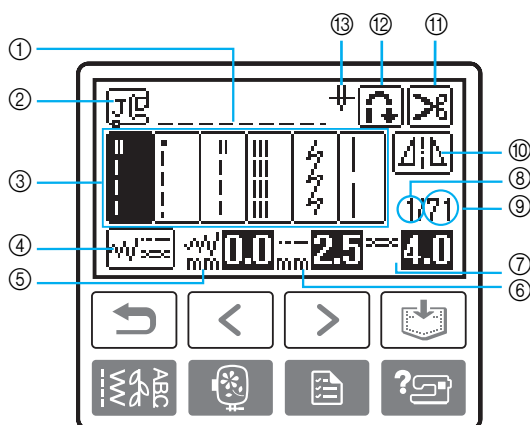

- | | |
|---|---|
| ① Vald söm | ⑨ Antal stygn i den valda stygntypen |
| ② Pressarfot som ska användas | ⑩ Horisontell spegling |
| ③ Stygn | ⑪ Automatisk trådavskärning |
| ④ Stygninställningar och sömnad med tvillingnål | ⑫ Automatisk backning/förstärkningssöm |
| ⑤ Stygnbredd (mm) | ⑬ Sömnad med enkel nål/tvillingnål och nålens stoppläge |
| ⑥ Stygnlängd (mm) | |
| ⑦ Trådspänning | |
| ⑧ Nummer på det valda stygnet | |

■ Fönster för val av stygntyp

Tryck på  (nyttosömsknappen) för att visa fönstret för val av stygntyp. Mer information finns i "Välja söm" (sidan 49).



Anmärkning

- Ett annat fönster visas när broderienheten anslutits.
- Läs "Felmeddelanden" (sidan 187) om meddelanden som visas i teckenfönstret.
- Beroende på symaskinsmodell kan en liten animation visas när strömmen slås på. När animationen visas kommer fönstret ovan att visas om du rör vid fönstret.

Ändra maskinens inställningar

Du kan ändra olika funktioner och sömnadsinställningar på symaskinen. De sömmar eller maskinegenskaper som kan ställas in visas nedan.

Egenskap	Ikön	Detaljer	Inställningar
Nålläge		Anger vilket läge nålen befinner sig i när symaskinen stannar.	Ned Upp
Stygnbredds-kontroll		Används för att justera stygnbredden med syhastighetsreglaget.	
Lodrät mönsterjustering		Justerar mönstrets läge uppåt och nedåt. (sidan 134).	-9 till +9
Vågrät mönsterjustering		Justerar mönstrets läge åt vänster och höger (sidan 134).	-9 till +9
Visning av trådfärg		Ändrar visning av trådfärg i broderifönstret.	Trådfärg/Broderitid/Stygnräknare/Trådnummer (#123)
		(När "Tråd No. #123" har valts)	Embroidery/Country/Madeira poly/Madeira rayon/Sulky/Robison anton
Visa enhet		Väljer vilken måttenhet som ska visas (endast för brodering).	mm/tum
Broderispänning		Justerar trådspänningen för brodering (endast för brodering).	-8 till +8
Max. broderingshastighet		Anger maximal broderingshastighet.	
Summer		Anger om en ljudsignal ska höras vid varje moment (sidan 192).	
Startfönster		Bestämmer om startfönstret ska visas när strömmen slås på. (För vissa modeller går detta inte att ändra.)	
Inledande nålläge		Välj den raksöm som ska väljas automatiskt när maskinen slås på.	
Språk		Ändrar det språk som används i teckenfönstret.	engelska/tyska/franska/italienska/holländska/spanska/japanska/danska/norska/finska/svenska/portugisiska/ryska/koreanska/thailändska/övriga
Ljustyrka för teckenfönstret		Justerar ljusstyrkan för teckenfönstret.	Ljusare Mörkare
Stygnräknare		Visar serviceintervall och totalt antal broderistyg. Serviceintervall är en påminnelse att utföra regelbunden service på maskinen. (Kontakta en auktoriserad återförsäljare för information.)	_____
Produktnummer	NO.:	"NO." är numret för symaskinen/brodermaskinen.	_____
Programversion	VERSION:	Visa programversionen.	_____

1 Slå på symaskinen.

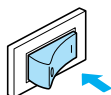

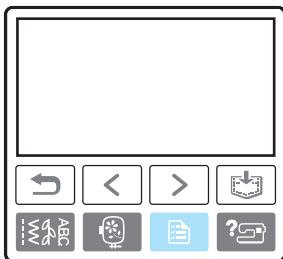

► Teckenfönstret tänds.

2 Tryck på (Inställningsknapp) på manöverpanelen.



► Inställningsdisplayen visas.

3 Tryck på den post som ska ställas in.

Växla mellan fönstren med  (Bläddra bakåt-knapp) och  (Bläddra framåt-knapp).

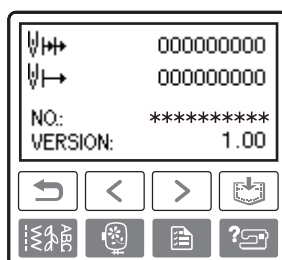
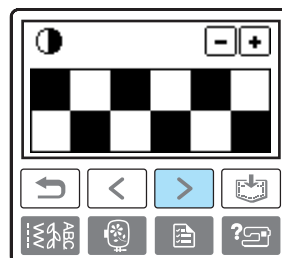
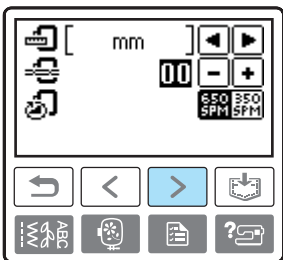
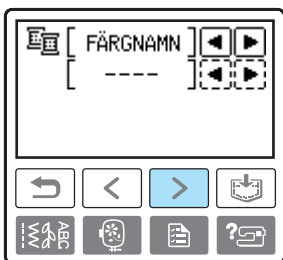
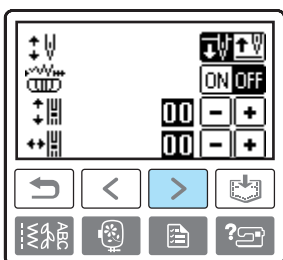

- De poster som visas mot svart bakgrund är de inställningar som gäller vid inköpet.

□ Exempel: Ändra nålstoppsläget

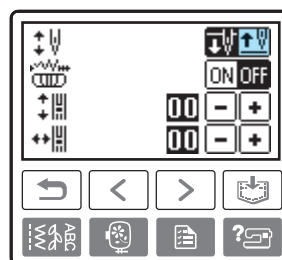

- 4 När inställningarna är klara, tryck (Bakåtknapp).

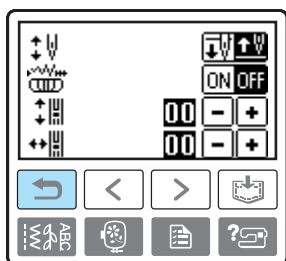

► Det första fönstret visas igen.



Obs!

- Inställningar som ändras går inte förlorade när strömmen stängs av.

Kontrollera maskinens funktioner

Visar enkla förklaringar av hur du träder övertråden och spolat/träder undertråden, byter nål, sätter i broderienheten, broderiramen, broderifoten och pressarfoten i teckenfönstret.

- 1 Slå på symaskinen.

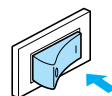

► Teckenfönstret tänds.

- 2 Tryck på  (Symaskinens hjälpknapp) på manöverpanelen.

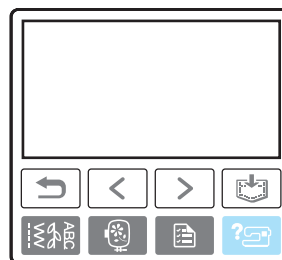

► Symaskinens hjälp visas.

- 3 Tryck på den post som ska visas.

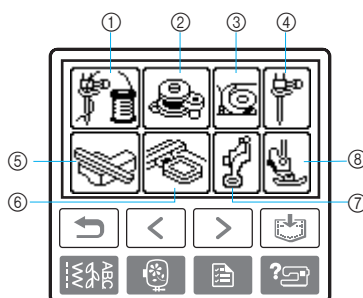

- 1 Trå övertråden
- 2 Spola upp tråd på spolen
- 3 Installera spolen
- 4 Nålbyte
- 5 Ansluta broderienheten
- 6 Ansluta broderiramen
- 7 Ansluta broderifoten
- 8 Byta pressarfot

► Det första fönstret med anvisningar för det valda ämnet visas.

- Genom att trycka på  (Bakåtknapp), återgår du till fönstret för val av post.

- 4 Tryck  (Bläddra framåt-knapp) för att gå till nästa sida.

Om du trycker på  (Bläddra bakåt-knapp), återgår du till föregående sida.

- **Exempel:** Trä övertråden

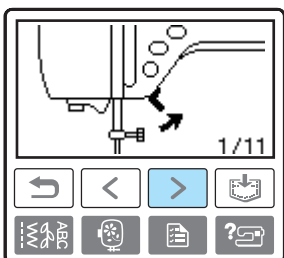

⋮

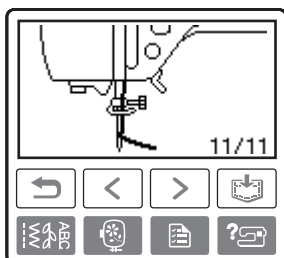

- 5 När du tittat klart, tryck på  (Bakåtknapp) två gånger.

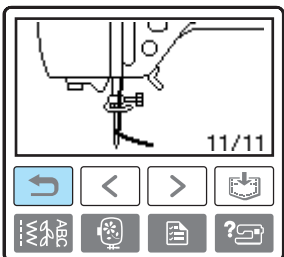

- Sömmens startdisplay visas igen.



Obs!

- För information om de olika ämnena, se motsvarande sida i denna bruksanvisning.

Spolning/installation av spolen

Detta avsnitt beskriver hur du spolar upp tråd på spolen och sedan sätter i undertråden.

Säkerhetsåtgärder för spolning

Vidta följande säkerhetsåtgärder för spolningen.

! VAR FÖRSIKTIG

- Använd endast spolar (artikelnummer: SFB: XA5539-151) speciellt konstruerade för den här symaskinen. Användning av andra spolar kan leda till maskin- eller personskador.
- Den medföljande spolen är konstruerad speciellt för denna symaskin. Om du använder spolar från andra modeller fungerar inte maskinen som den ska. Använd endast den medföljande spolen eller spolar av samma typ (artikelnummer: SFB: XA5539-151).

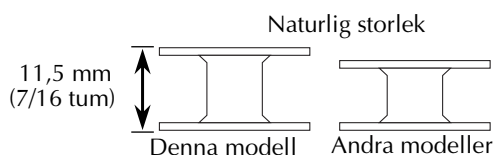

Spola upp tråd på spolen

Linda tråden runt spolen som förberedelse för spolningen.

- 1 Slå på symaskinen.

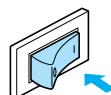

- 2 Öppna den övre luckan.

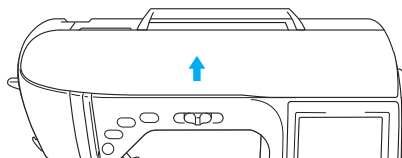

- 3 Placera spolen på spolmekanismens axel så att fjädern på axeln passar i skåran på spolen. Tryck ned spolen tills den snäpps fast.

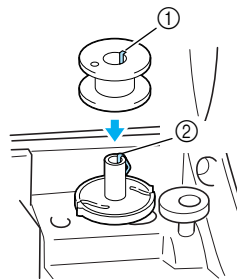

- ① Skåra
- ② Fjäder för spolmekanismens axel

- 4 För spolmekanismen i pilens riktning tills den snäpps fast på plats.

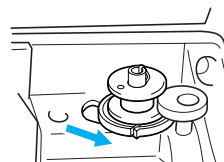

- ⓘ (start-/stoppknappen) tänds med orange sken.

- 5** Ta bort spolåpan som är införd i trådrullsstativet.

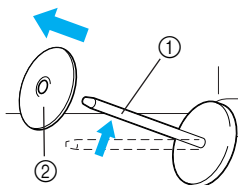

- ① Trådrullsstativ
② Spolkåpa

- 6** Placera trådrullen på trådrullsstativet för spolningen.

För rullen på stativet så att rullen ligger horisontellt och tråden lindas upp från rullens undersida mot framsidan.

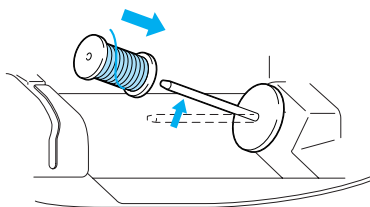

- Om rullen inte placeras så att tråden lindas upp på rätt sätt kan tråden trassla sig runt trådrullsstativet.

- 7** För på spolåpan på trådrullsstativet.

Skjut spolåpan så långt det går åt höger med den rundade sidan till vänster.

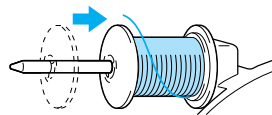

! VAR FÖRSIKTIG

- Om trådrullen eller spolåpan inte är korrekt installerade kan tråden trassla in sig i trådrullsstativet och nålen kan brytas.
- Det finns tre storlekar på spolåpor, vilket gör att du kan välja den spolåpa som bäst passar den storlek på rulle som används. Om spolåpan är för liten för den rulle som används, kan tråden fastna i skåran på rullen eller kan nålen brytas.

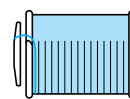
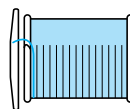

Anmärkning

- När du syr med tunn, korslindad tråd ska du montera den lilla spolkåpan och lämna lite plats mellan kåpan och rullen.

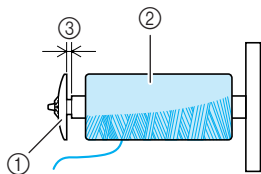

- 1 Spolkåpa (liten)
- 2 Trådrulle (korslindad tråd)
- 3 Mellanrum

- Om du använder tråd som spolas av snabbt, såsom genomskinlig nylontråd eller metalltråd, placera det medföljande spolnätet över rullen innan du placerar trådrullen på trårullsstativet. Om spolnätet är för långt, vik det så att det passar rullen.

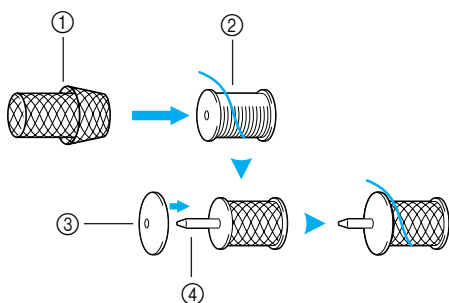

- 1 Spolnät
- 2 Trådrulle
- 3 Spolkåpa
- 4 Trårullsstativ

- ## 8
- Håll tråden i närheten av trådrullen med högra handen så som visas, dra tråden med vänstra handen och för sedan tråden framåt bakom trådförarluckan och vidare mot framsidan.

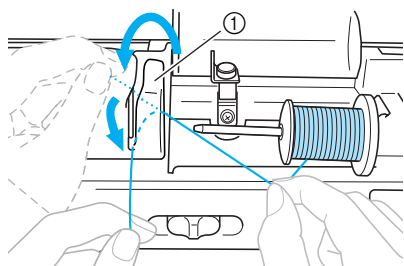

- 1 Trådförarlucka

- ## 9
- För tråden under trådförarplåten och dra den åt höger.

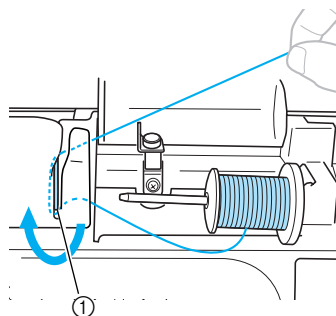

- 1 Trådförarplåt

- ## 10
- För tråden under kroken på trådföraren och linda den moturs under spännskivan.

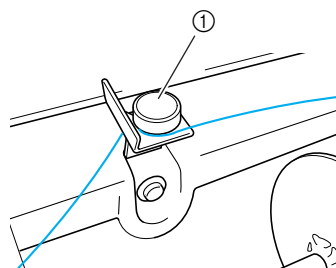
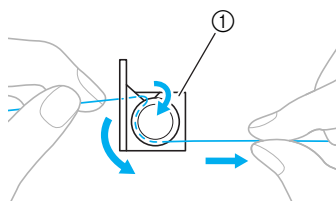

- 1 Trådförare

Obs!

- Kontrollera att tråden förs under spännskivan.

- 11 Håll tråden i vänster hand och linda den utdragna tråden medurs runt spolen fem eller sex gånger med höger hand.

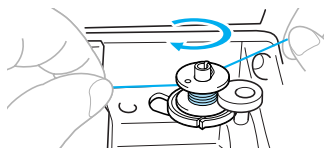
**Obs!**

- Kontrollera att tråden mellan trådrullen och spolen spänns ordentligt.
- Kom ihåg att linda tråden medurs runt spolen, annars kommer tråden att lindas runt spolmekanismens axel.

- 12 För trådens ände genom spåret på spolmekanismens säte och skär av tråden genom att dra den åt höger.

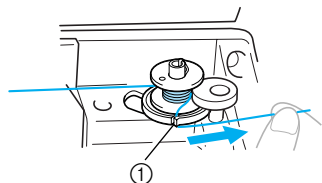

- ① Spår på spolmekanismens säte (med inbyggd avskärning)

**VAR FÖRSIKTIG**

- Kom ihåg att skära av tråden så som beskrivs. Om man spolat spolen utan att skära av tråden med kniven som är inbyggd i spåret i spolmekanismens säte, kan tråden trassla in sig i spolen eller nålen böjas eller brytas av när undertråden börjar matas ut.

- 13 För syhastighetsreglaget till höger.

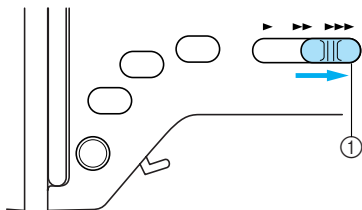

- ① Syhastighetsreglage

- 14 Tryck på  (start-/stoppknappen) en gång för att börja spola upp tråd på spolen.

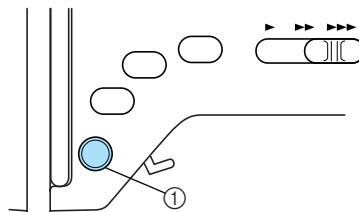

- ① Start-/stoppknapp

- Stoppa maskinen genom att trycka på  (start-/stoppknappen) en gång när spolningen börjar gå långsammare.

**VAR FÖRSIKTIG**

- Stoppa maskinen när spolningen börjar gå långsamt, annars kan symaskinen skadas.

- 15 Använd en sax för att skära av änden på tråden som är lindad runt spolen.

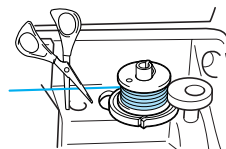

- 16 För spolmekanismens axel åt vänster, och ta sedan bort spolen från axeln.

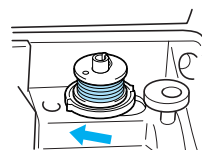

- 17 Ta av trådrullen för undertråden från trådrullsstativet, och stäng sedan den övre luckan.

**Anmärkning**

- När du startar symaskinen eller vrider på handhjulet när tråden spolats upp på spolen, hörs ett klickande från maskinen. Det är inte ett fel.

Installera spolen

Montera spolen som lindats med tråd.

! VAR FÖRSIKTIG

- Använd en spole som spolats korrekt, annars kan nålen brytas eller trådspänningen bli felaktig.

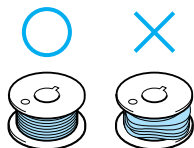

- Spolen är konstruerad speciellt för denna symaskin. Om du använder spolar från andra modeller, fungerar inte maskinen som den ska. Använd endast den medföljande spolen eller spolar av samma typ (artikelnummer:SFB: XA5539-151).

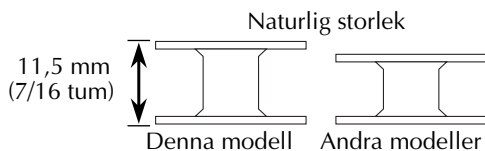

- 1 För spärren till luckan för spolen åt höger.

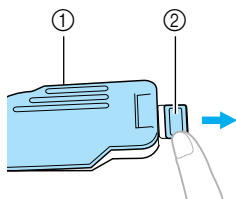

- 1 Lucka för spole
- 2 Spärr

▶ Luckan för spolen öppnas.

- 2 Ta bort luckan för spolen.

- 3 Håll spolen i högra handen och håll änden av tråden med den vänstra.

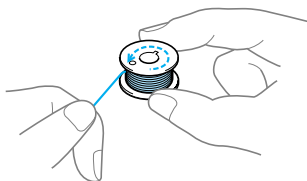

- Se till att du inte tappar spolen.

- 4 Sätt i spolen i spolkapseln så att tråden spolats av åt vänster.

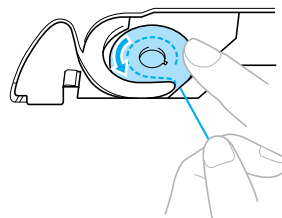

- Kontrollera att du sätter i spolen på rätt sätt.

! VAR FÖRSIKTIG

- Kontrollera att spolen monteras så att tråden lindas upp i rätt riktning, annars kan tråden gå av eller trådspänningen bli felaktig.

🔔 Anmärkning

- Den ordning som undertråden ska föras genom spolkapseln är markerat runt spolkapseln. Kontrollera att du träder maskinen enligt beskrivningen.

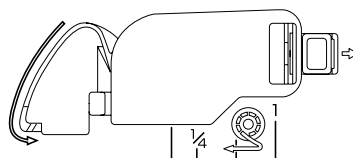

- 5 Håll ned spolen försiktigt med högra handen, och styr sedan tråden enligt bilden med den vänstra.

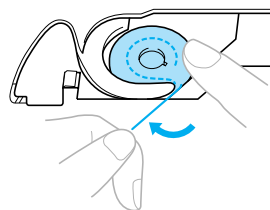

! VAR FÖRSIKTIG

- Kom ihåg att trycka ned spolen med fingret när den monteras. Om spolen inte monteras på rätt sätt, blir trådspänningen felaktig.

- 6** För tråden genom spåret enligt bilden, och dra sedan ut tråden framåt.

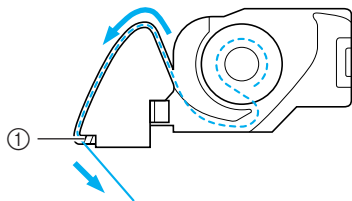

① Kniv

- ▶ Avskärningen skär av tråden.



Obs!

- Kontrollera att tråden förts in på rätt sätt genom den spänningsjusterande fjädern på spolkapseln. Gör om proceduren om den förts in på fel sätt.

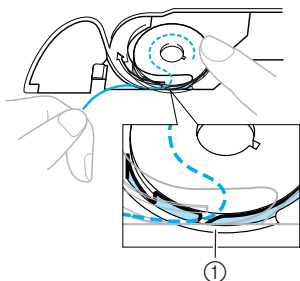

① Spänningsjusterande fjäder

- 7** Sätt tillbaka luckan för spolen.

För in fliken i det nedre vänstra hörnet på luckan för spolen, och tryck sedan ned högra sidan försiktigt.

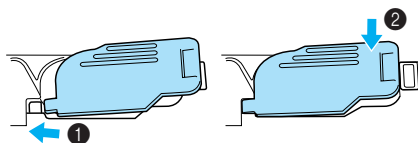

- ▶ Trådningen av undertråden är klar.

Träd nu övertråden. Fortsätt med proceduren i "Trä övertråden" (sidan 29).



Anmärkning

- Du kan börja sy utan att dra upp undertråden. Om du vill dra upp undertråden innan du börjar sy, dra upp tråden enligt anvisningarna i "Dra upp undertråden" (sidan 36).

Trä övertråden

Detta avsnitt beskriver hur du placerar övertrådsrullen och sedan trär nålen.

! VAR FÖRSIKTIG

- Följ anvisningarna noggrant när du träder övertråden. Om övertråden inte är korrekt träd, kan tråden trassla sig eller kan nålen böjas eller brytas.

Om trådrullen

Det finns information om trådrullarna nedan.

! VAR FÖRSIKTIG

- Det finns tre storlekar på spolkåpor, vilket gör att du kan välja den spolkåpa som bäst passar den storlek på rulle som används. Om spolkåpan är för liten för den rulle som används, kan tråden fastna i skåran på rullen eller kan nålen brytas.

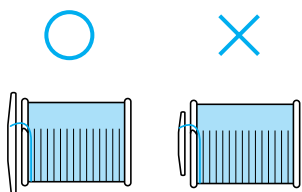

Trä övertråden

Placera trådrullen på trådrullsstativet och trä maskinen.

- 1 Slå på symmaskinen.

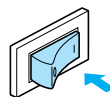

- 2 Höj pressarfoten genom att lyfta upp spaken.

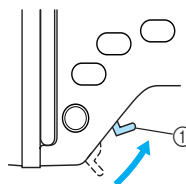

- ① Pressarfotsspak

☀ Obs!

- Om pressarfoten inte är höjd kan symmaskinen inte träs.

- 3 Tryck på  (nållägesknappen) en eller två gånger för att höja nålen.

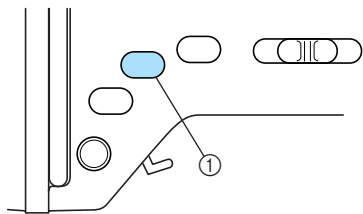

① Nållägesknapp

- Nålen är i rätt höjd när markeringen på handhjulet är riktad uppåt så som visas nedan. Kontrollera handhjulet och tryck på  (nållägesknappen) tills markeringen är i rätt läge om det behövs.

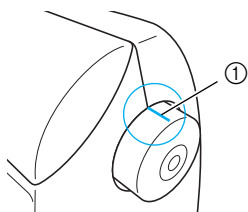

① Markering på handhjul

- 4 Öppna den övre luckan.

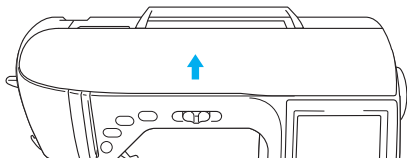

- 5 Ta bort spolkåpan som är införd i trådrullsstativet.

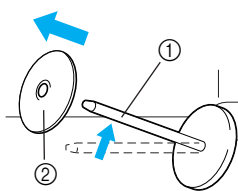

① Trådrullsstativ
② Spolkåpa

- 6 Placera trådrullen på trådrullsstativet.

För rullen på stativet så att rullen ligger horisontellt och tråden lindas upp från rullens undersida mot framsidan.

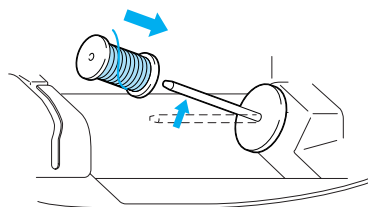

! VAR FÖRSIKTIG

- Om rullen eller spolkåpan inte är korrekt monterade, kan tråden trassla in sig i trådrullsstativet eller kan nålen brytas.

- 7 För på spolkåpan på trådrullsstativet.

Skjut spolkåpan så långt det går åt höger med den rundade sidan till vänster.

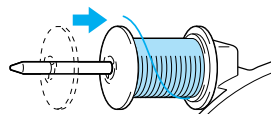

- 8 Håll tråden löst i högra handen, dra tråden med vänstra handen och för sedan tråden bakom trådförarluckan och vidare mot framsidan.

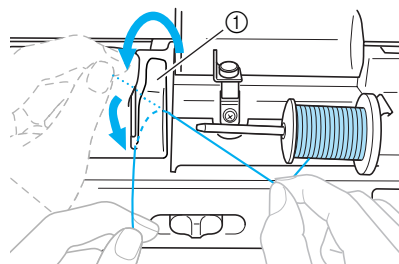

① Trådförarlucka

- 9 För tråden under trådförarplåten och dra upp den.

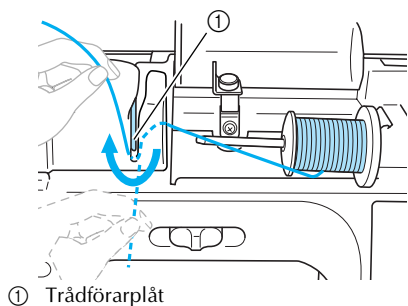

- 10 När du håller tråden som passerat under trådförarplåten löst i höger hand, ska du föra tråden genom ledarna i den ordning som visas nedan.

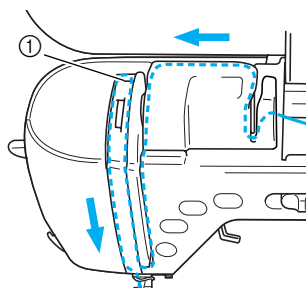

Obs!

- Det går inte att trä maskinen om pressarfoten är nedsänkt och luckan är stängd. Kom ihåg att höja pressarfoten och öppna luckan innan du trä maskinen. Kom även ihåg att lyfta pressarfoten och öppna luckan innan övertråden tas bort.
- Maskinen har ett fönster som gör att du kan kontrollera trådupptagningens position. Titta genom fönstret och kontrollera att tråden matas på rätt sätt genom trådupptagningen.

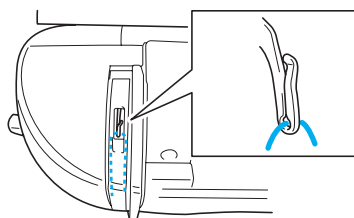

- 11 För tråden bakom trådföraren ovanför nålen. Tråden kan lätt föras bakom trådföraren ovanför nålen om du håller tråden i vänster hand och sedan matar tråden med höger hand så som visas.

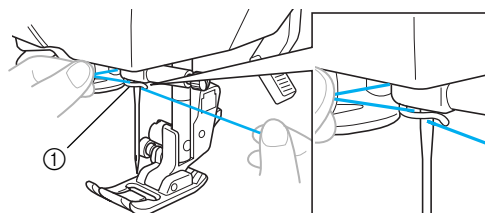

Träda nålen

Det här avsnittet beskriver hur du trär nålen.



Anmärkning

- Nålträdaren kan användas med symmaskinsnålar från 75/11 till 100/16.
- Du kan inte använda nålträdaren för trådar som är 130/20 eller tjockare.
- Nålträdaren kan inte användas med vingnålen eller tvillingnålen.
- Om nålträdaren inte kan användas, se "Trä nålen manuellt (utan att använda nålträdaren)" (sidan 33).

- 1** Dra tråden som förts genom trådföraren ovanför nålen åt vänster och för sedan tråden genom trådförarskivan från framsidan.

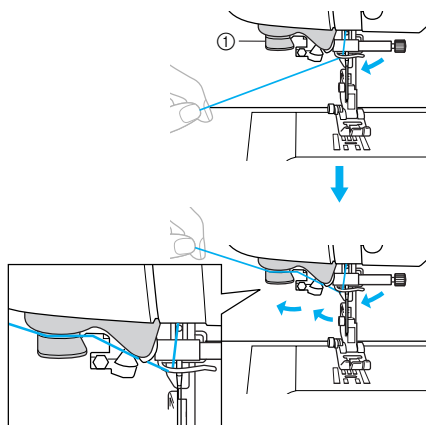

① Trådförarskiva

- 2** Klipp av tråden med trådavskärningen på maskinens vänstra sida.

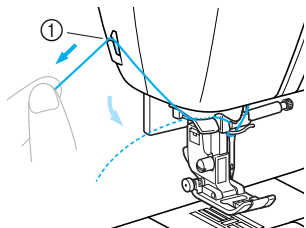

① Kniv



Obs!

- Om du för in tråden men det inte går att skära av den, ska du sänka pressarfoten så att tråden hålls på plats innan du skär av den. Om du gör det kan du hoppa över steg 3.
- Om du använder tråd som spolras av snabbt, såsom metalltråd, kan det vara svårt att trä nålen när tråden skurits av. I stället för att använda trådavskärningen kan du dra ut ca. 80 mm (ca. 3 tum) med tråd efter det att tråden förts genom trådförarskivorna (märkta med 7).

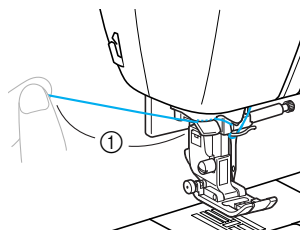

① 80 mm eller mer

- 3** Sänk pressarfoten genom att trycka ned spaken.

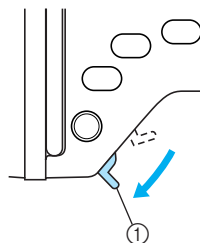

① Pressarfotsspak

- 4** Sänk nålträdarspaken på maskinens vänstra sida tills ett klick hörs och för sedan sakta tillbaka spaken till ursprungsläget.

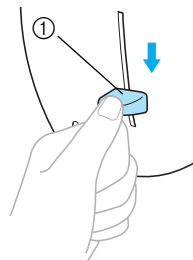

① Spak för nålträdare

- ▶ Tråden förs igenom nålsögat.



Obs!

- Om nålen inte träs helt utan en ögla bildas i nålsögat, ska du försiktigt dra ögla ur nålsögat så att trådens ände dras ut.

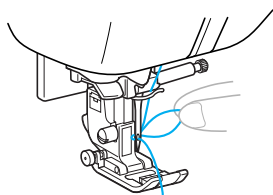

VAR FÖRSIKTIG

- Dra inte för hårt när du drar i tråden, det kan göra att nålen bryts av eller böjs.

5

- Höj pressarfotsspaken, för trådändan igenom pressarfoten och dra sedan ut ca 5 cm tråd mot maskinens baksida.

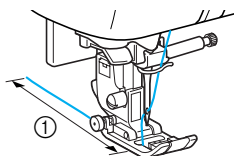

① 5 cm

- ▶ Trädningen av övertråden är klar. Nu när över- och undertrådarna är trädde, kan du börja sy.



Obs!

- Om nålen inte är upphöjd kan nålträdaren inte trä nålen. Kom ihåg att höja nålen genom att trycka på  (nållägesknappen) innan nålträdaren används.

Trä nålen manuellt (utan att använda nålträdaren)

Trä nålen så som beskrivs nedan om du använder specialtråd, trådar med en tjocklek på 130/20 eller större, vingnålen eller tvillingnålen som inte kan användas med nålträdaren.

1

- Trä maskinen till trådföraren ovanför nålen.

- För information, se "Trä övertråden" (sidan 29).

2

- Sänk ned pressarfotsspaken.

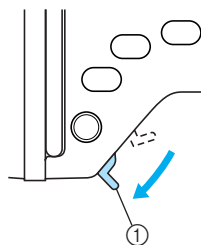

① Pressarfotsspak

3

- För tråden genom nålsögat framifrån och mot baksidan.

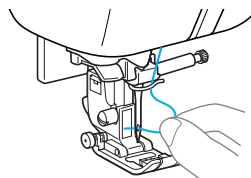

4

- Höj pressarfotsspaken, för trådändan igenom pressarfoten och dra sedan ut ca 5 cm tråd mot maskinens baksida.

Använda tvillingnålen

Med tvillingnålen kan du sy två parallella rader av samma stygn med två olika trådar. Båda överträdarna ska vara av samma tjocklek och kvalitet. Använd tvillingnålen, det extra trådrullsstativet och spolkåpan.

För information om vilka sömmar som kan sys med tvillingnålen, se "Tabell över stygninställningar" (sidan 68).

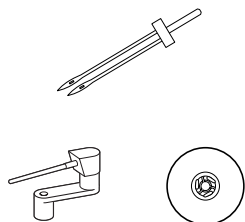

! VAR FÖRSIKTIG

- Använd endast tvillingnålen (artikelnummer: X59296-151). Om du använder någon annan nål kan den böjas eller maskinen skadas.
- Använd aldrig böjda nålar. Böjda nålar bryts lätt, vilket kan orsaka personskador.

1 Montera tvillingnålen.

- För information om hur du monterar nålen, se "Byta nål" (sidan 40).

2 Trä övertråden för det vänstra nålsögat.

- För information, se steg 1 till 11 i "Trä övertråden" (sidan 29).

3 Trä den vänstra nålen för hand med övertråden.

För tråden genom nålsögat framifrån.

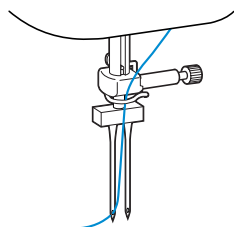

- Nålträdaren kan inte användas med tvillingnålen. Om du använder nålträdaren tillsammans med tvillingnålen kan symaskinen skadas.

4 Sätt det extra trådrullsstativet på spolmekanismens axel.

Sätt det extra trådrullsstativet så det är vinkelrätt mot på spolmekanismens axel.

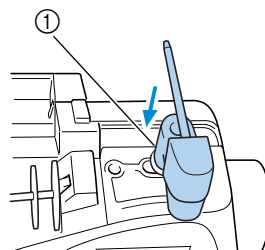

① Spolmekanismens axel

5 För ned trådrullsstativet så att det är vågrätt.

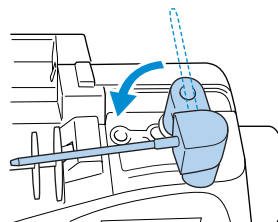

6 Placera rullen med övertråden för den högra nålen på det extra trådrullsstativet och fixera den sedan med spolkåpan.

Tråden ska rullas upp från rullens översida.

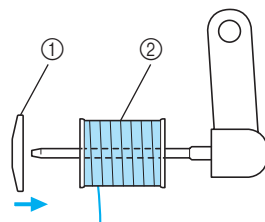

① Spolkåpa
② Trådrulle

- 7** Trä övertråden på samma sätt som du trär övertråden för den vänstra sidan.

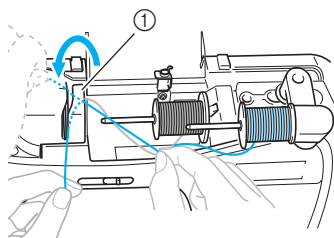

① Trådförarlucka

- För information, se steg **8** till **10** i "Trä övertråden" (sidan 30).

- 8** Trä den högra nålen för hand utan att trä tråden igenom trådföraren ovanför nålen. För tråden genom nålsögat framifrån.

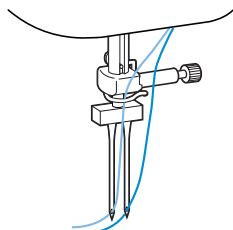

- Nåltrådaren kan inte användas med tvillingnålen. Om du använder nåltrådaren tillsammans med tvillingnålen kan symmaskinen skadas.

- 9** Sätt i sicksackspressarfot "J".

- För information om hur du byter pressarfot, se "Byta pressarfot" (sidan 42).

! VAR FÖRSIKTIG

- När du använder tvillingnålen ska du montera sicksackspressarfot "J". Om stygnen buntas ihop ska du använda pressarfot "N" eller använda förstärkningsmaterial.

- 10** Slå på symmaskinen, och välj sedan en söm.

- För stygnval, se "Välja söm" (sidan 49).
- Se "Tabell över stygninställningar" (sidan 68) för sömmar där man använder tvillingnålen.

! Obs!

- När du använder veckfoten (säljs separat) för att sy raka veck med tvillingnålen väljer du stygnet med nålen i mittläget.

! VAR FÖRSIKTIG

- Kom ihåg att välja en lämplig söm när du använder tvillingnålen, annars kan nålen brytas eller maskinen skadas.

- 11** Tryck .

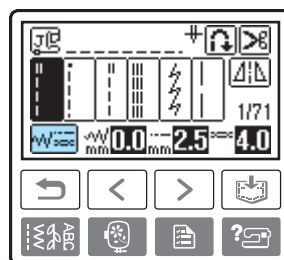

- ▶ Fönstret där du ställer in tvillingnålen visas.

- 12** Tryck .

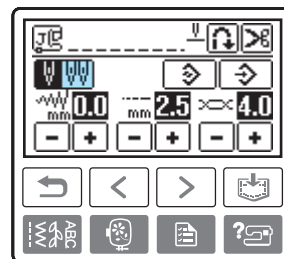

- ▶  visas mot svart bakgrund.

- Om den trycks in igen, återgår den till .

Nu kan du använda tvillingnålen.

13 Tryck (Bakåtknapp).

- ▶ Det första fönstret visas igen och  visas.

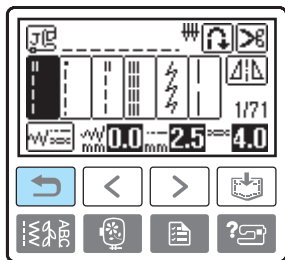

VAR FÖRSIKTIG

- När du använder tvillingnålen, se till att välja inställningen för tvillingnål annars kan nålen brytas eller maskinen skadas.

14 Börja sy.

- För information om hur du börjar sy, se "Börjar sy" (sidan 51).
- ▶ Två rader av stygn sys parallellt med varandra.

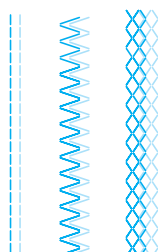

Obs!

- När du byter syriktning, tryck på  (Nållägesknapp) för att höja nålen från tyget, och höj sedan pressarfotsspaken och vrid tyget.

VAR FÖRSIKTIG

- Försök inte vrida tyget med tvillingnålen nedsänkt i tyget, det kan göra att nålen bryts av eller maskinen skadas.

Dra upp undertråden

När du rynkar eller innan du kviltar på fri hand, dra först upp undertråden enligt nedan.

1 Sätt i spolen i spolkapseln.

- Se steg 1 till 5 i "Installera spolen" (sidan 27).

2 För undertråden genom spåret.

- Skär inte av tråden med avskärningen.

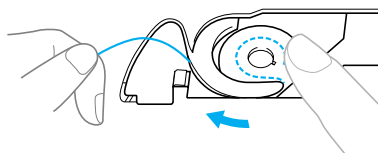

3 Håll övertråden försiktigt i vänstra handen, och tryck två gånger på (Nållägesknapp) för att höja nålen.

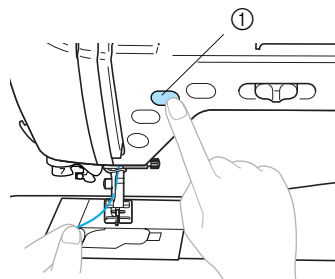

① Nållägesknapp

- ▶ Undertråden gör en ögla runt övertråden och kan dras upp.

4 Dra försiktigt övertråden uppåt för att dra ut änden på undertråden.

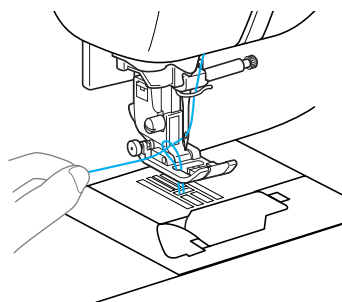

- 5** Dra ut cirka 10-15 cm (4-5 tum) av undertråden under pressarfoten bakåt.

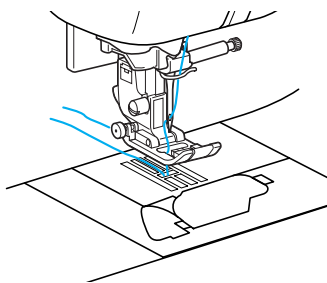

- 6** Sätt tillbaka luckan för spolen.
För in fliken i det nedre vänstra hörnet på luckan för spolen, och tryck sedan ned högra sidan försiktigt.

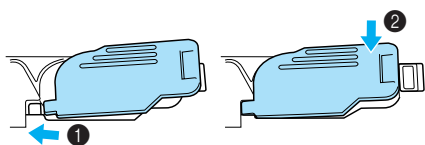

Byta nål

Det här avsnittet beskriver hur du byter nålen.

Säkerhetsåtgärder för nålar

Vidta följande säkerhetsåtgärder vid hanteringen av nålar. Att inte vidta dessa säkerhetsåtgärder är extremt farligt, till exempel om nålen bryts och splitter sprids. Läs och följ instruktionerna nedan noggrant.



VAR FÖRSIKTIG

- Använd enbart symaskinsnålar för hemmabruk. Om du använder någon annan nål kan den böjas eller maskinen skadas.
- Använd aldrig böjda nålar. Böjda nålar bryts lätt, vilket kan orsaka personskador.

Nåltyper och hur de används

Vilken symaskinsnål som ska användas beror på tyget och trådens tjocklek. Se följande tabell när du väljer lämplig tråd och nål för det tyg du ska sy.

Typ av tyg/användning		Tråd		Nålstorlek
		Typ	Storlek	
Medeltjocka tyger	Kläde	Bomullstråd	60–80	75/11–90/14
	Taft	Syntetisk tråd		
	Flanell, Gabardin	Silkestråd	50	
Tunna tyger	Batist	Bomullstråd	60–80	65/9–75/11
	Georgette	Syntetisk tråd		
	Mjukt tyg (challis), satin	Silkestråd	50	
Tjocka tyger	Denim	Bomullstråd	30–50	90/14–100/16
	Manchester	Syntetisk tråd	50	
	Tweed	Silkestråd		
Stretchtyger	Jersey	Tråd för trikå	50–60	Nål med trubbig spets (guldfärgad) 75/11–90/14
	Trikå			
Tyg som lätt fransar sig		Bomullstråd	50–80	65/9–90/14
		Syntetisk tråd		
		Silkestråd	50	
För stickning		Syntetisk tråd	30	90/14–100/16
		Silkestråd		

■ Tråd och nålnummer

Ju lägre trådnummer, desto tjockare tråd, och ju högre nålnummer, desto tjockare nål.

■ Nål med trubbig spets (guldfärgad)

Använd nål med trubbig spets för att undvika att hoppa över stygn när du syr i stretchtyg.

■ Genomskinlig nylontråd

Använd en 90/14 till 100/16 nål oavsett tygkvalitet eller tråd.

■ Broderinålar

Använd en 75/11 symaskinsnål för hemmabruk. Använd en 90/14 eller 100/16 symaskinsnål för hemmabruk när du broderar i tjockt tyg som denim.

- Det sitter en nål med tjocklek 75/11 i symaskinen när du köper den.

! VAR FÖRSIKTIG

- **Lämpliga tyg-, tråd- och nålkombinationer visas i tabellen ovan. Om kombinationen av tyg, tråd och nål är felaktig, i synnerhet när du syr i tjockt tyg (som denim) med en tunn nål (som 65/9 till 75/11), kan nålen böjas eller brytas. Dessutom kan sömmen bli ojämn, tyget rynkas och maskinen kan hoppa över stygn.**

Kontrollera nålen

Att sy med en böjd nål är extremt farligt eftersom nålen kan brytas medan maskinen används. Innan du använder nålen, placera nålens plana del på en plan yta och kontrollera att avståndet mellan nålen och den plana ytan är jämnt.

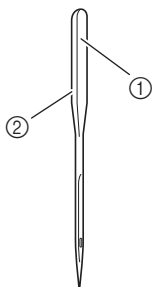

- ① Plan del
- ② Märkning med typ av nål

! VAR FÖRSIKTIG

- Om avståndet mellan nålen och den plana ytan inte är jämnt, är nålen böjd. Använd inte en böjd nål.

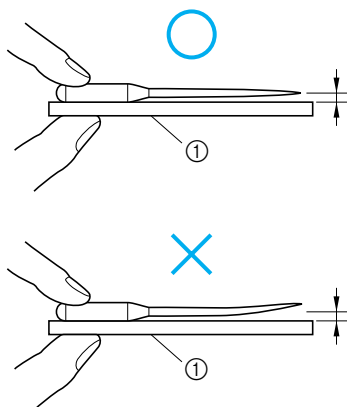

- ① Plan yta

Byta nål

Byt nålen enligt beskrivningen nedan. Använd skruvmejseln och en nål som du bedömt vara rak enligt anvisningarna i "Kontrollera nålen".

- 1 Tryck en eller två gånger på  (Nållägesknapp) för att höja nålen.

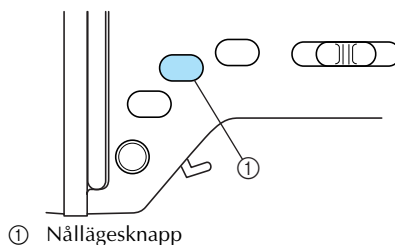

- ① Nållägesknapp

- 2 Stäng av symaskinen.



! VAR FÖRSIKTIG

- Innan du byter nål, kontrollera att symaskinen är avstängd, eftersom personskador kan uppstå om  (start-/stoppknappen) trycks in av misstag och maskinen börjar sy.

- 3 Sänk ned pressarfotspaken.

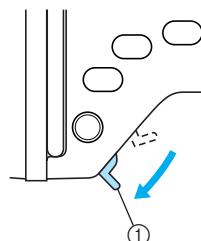

- ① Pressarfotspak

- 4 Placera tyg eller papper under pressarfoten så att hålet i nålplattan täcks.

! Obs!

- Täck hålet i nålplattan med tyg eller papper innan du byter nålen för att förhindra att nålen faller ned i maskinen.

- 5** Håll nålen med vänstra handen och använd sedan en skruvmejsel för att vrida klämskruven mot dig (moturs) för att ta bort nålen.

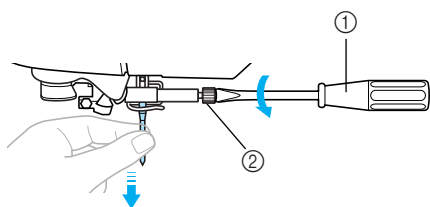

- ① Skruvmejsel
② Klämskruv

- Lossa eller dra inte åt klämskruven med för stor kraft, eftersom delar av symaskinen kan skadas.

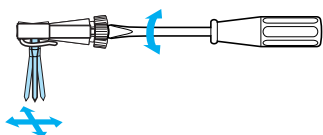

- 6** Med nålens plana sida riktad bakåt, för in nålen tills den rör vid nålstoppet.

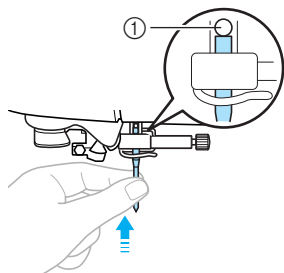

- ① Nålstopp

- 7** Håll nålen i vänstra handen och använd skruvmejseln för att dra åt klämskruven.

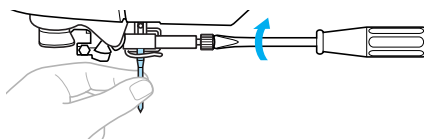

Montera tvillingnålen på samma sätt.

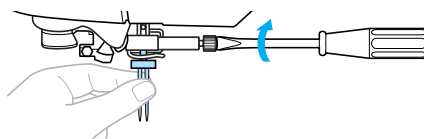

! VAR FÖRSIKTIG

- Se till att du för in nålen tills den rör vid nålstoppet och dra åt klämskruven ordentligt med skruvmejseln, annars kan nålen brytas eller skador uppstå.

Byta pressarfot

Det här avsnittet beskriver hur du byter pressarfoten.

Säkerhetsåtgärder för pressarfötter

Vidta följande säkerhetsåtgärder för pressarfötter.

! VAR FÖRSIKTIG

- Använd en pressarfot som passar för den typ av söm du ska sy, annars kan nålen slå i pressarfoten vilket gör att nålen böjs eller bryts.
- Använd endast pressarfötter konstruerade speciellt för denna symaskin. Användning av andra pressarfötter kan leda till maskin- eller personskador.

Byta pressarfot

Byt pressarfoten enligt nedan.

- 1 Tryck en eller två gånger på  (Nållägesknapp) för att höja nålen.

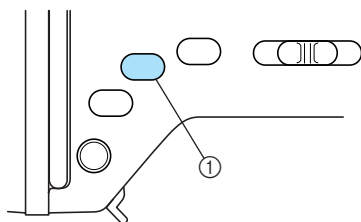

① Nållägesknapp

- 2 Stäng av symaskinen.

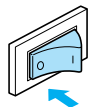

! VAR FÖRSIKTIG

- Innan du byter pressarfot, kontrollera att symaskinen är avstängd, eftersom personskador kan uppstå om  (start-/stoppknappen) trycks in av misstag och maskinen börjar sy.

- 3 Hög pressarfotsspaken.

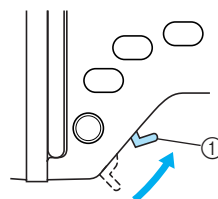

① Pressarfotsspak

▶ Pressarfoten är höjd.

- 4 Tryck på den svarta knappen på pressarfotshållarens baksida.

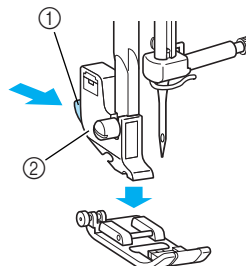

① Svart knapp

② Pressarfotshållare

▶ Pressarfotshållaren frigör pressarfoten.

- 5** Placera en annan pressarfot nedanför hållaren så att stiftet på pressarfoten ligger i linje med skåran i hållaren.

Placera pressarfoten så att det går att läsa den bokstav som anger pressarfotstypen (A, G, I, J, M, N eller R).

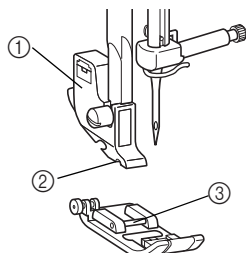

- ① Pressarfotshållare
- ② Skåra
- ③ Stift

- 6** Sänk långsamt ned pressarfotsspaken så att stiftet i pressarfoten snäpper fast i skåran i pressarfotshållaren.

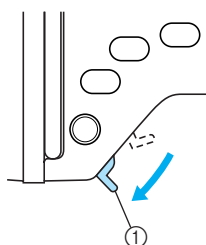

- ① Pressarfotsspak
- ▶ Pressarfoten sitter fast.

- 7** Hög pressarfotsspaken för att kontrollera att pressarfoten sitter fast ordentligt.

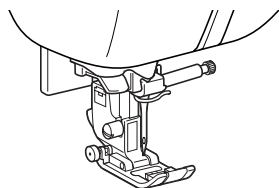

Obs!

- När du väljer en söm, visas ikonen för pressarfoten som ska användas i displayen. Kontrollera att rätt pressarfot används innan du börjar sy. Om fel pressarfot används, stänger du av symaskinen, sätter fast rätt pressarfot och väljer sedan önskad söm igen.

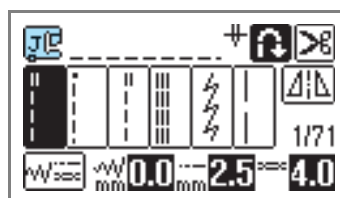

Knapphålsfot "A"



Fällningsfot "G"



Sicksackspressarfot "J"



Knappfot "M"



Monogramfot "N"



Blindsömsfot "R"



Tråдавskärningen på sidan "S"

- För information om vilken pressarfot som ska användas med den valda sömmen, se "Tabell över stygninställningar" (sidan 68).

Ta bort och montera pressarfotshållaren

Ta bort pressarfotshållaren när du rengör symaskinen eller när du monterar en pressarfot som inte använder pressarfotshållaren, som broderifoten och kviltningsfoten. Använd skruvmejseln för att ta bort pressarfotshållaren.

1 Ta bort pressarfoten.

- För information, se "Byta pressarfot" (sidan 42).

2 Använd skruvmejseln för att lossa skruven som håller pressarfotshållaren.

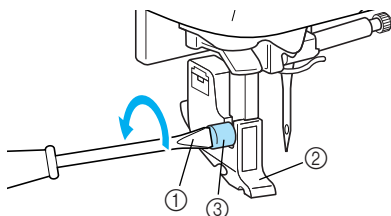

- ① Skruvmejsel
- ② Pressarfotshållare
- ③ Pressarfotshållarens skruv

■ Montera pressarfotshållaren

1 Höj pressarfotsspaken.

2 Placera pressarfotshållaren i linje med pressarstångens nedre vänstra sida.

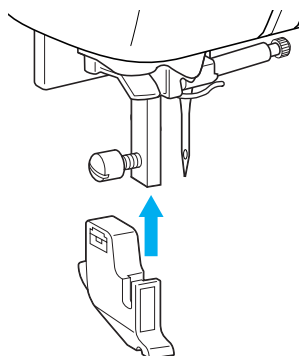

3 Håll pressarfotshållaren på plats med högra handen, och dra åt skruven med skruvmejseln i vänstra handen.

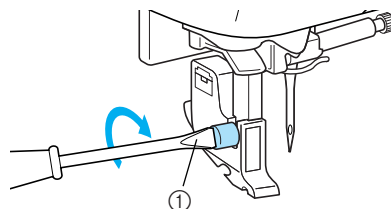

- ① Skruvmejsel

⚡ Obs!

- Om pressarfotshållaren inte monteras på rätt sätt, blir trådspänningen felaktig.

Sy cylindriska stycken

Friarmssömnad gör det enkelt att sy cylindriska stycken.

Friarmssömnad

Om du tar bort flatbäddstillbehöret kan du sy med friarmen, vilket gör det enklare att sy cylindriska stycken som manschetter och byxben.

- 1 Dra av flatbädden åt vänster.

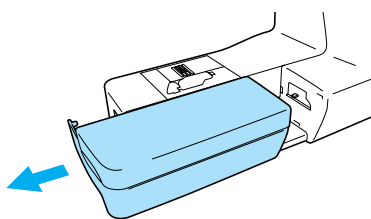

- ▶ När flatbädden är borta går det att sy med friarmen.

- 2 För på den del som du ska sy på armen, och sy ovanifrån.

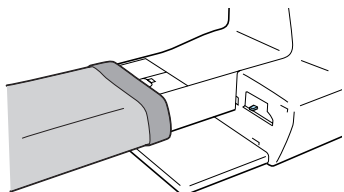

- 3 När du är klar med att sy med friarmen kan du montera tillbaka flatbädden till originalläget.

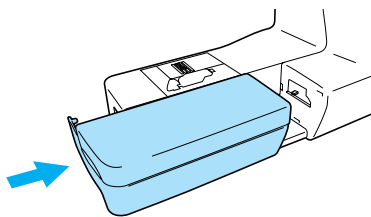

2

GRUNDLÄGGANDE SÖMNAD

Nödvändiga förberedelser före sömnad beskrivs i detta kapitel.

Sy	48
Allmänna anvisningar om att sy	48
Välja söm	49
Positionera tyget	50
Börjar sy	51
Fästa sömmen	53
Skära av tråden	54
Stygninställning	56
Justera stygnbredden	56
Justera stygnlängden	57
Justera trådspänningen	57
Användbara funktioner	59
Sy backstygn/förstärknings sömmar automatiskt	59
Skära av tråden automatiskt	60
Spegelvända sömmar	61
Användbara sytips	62
Provsy	62
Ändra syriktning	62
Sy kurvor	62
Justera pressarfotens tryck	62
Sy i tjocka tyger	63
Sy i tunna tyger	64
Sy i stretchtyger	64
Sy i läder eller vinyl	64
Sy med jämn sömsmån	64
Höja och sänka pressarfoten utan att använda händerna	65

Sy

Grundläggande sömnadsfunktioner beskrivs nedan.
Innan du använder symaskinen, läs följande säkerhetsåtgärder.



VAR FÖRSIKTIG

- Var speciellt uppmärksam på nålen när maskinen används. Håll händerna borta från alla rörliga delar, som nålen och handhjulet, annars kan personskador uppstå.
- Dra inte för hårt i eller skjut på tyget under sömnad, annars kan personskador uppstå eller nålen brytas.
- Använd aldrig böjda nålar. Böjda nålar bryts lätt, vilket kan orsaka personskador.
- Se till att nålen inte träffar knappnålar under sömnaden, eftersom nålen kan brytas eller böjas.

Allmänna anvisningar om att sy

Följ anvisningarna nedan för att sy.

1	Slå på maskinen.	Slå på symaskinen. För information om hur du slår på maskinen, se "Slå på maskinen" (sidan 17).
↓		
2	Välj en söm.	Välj en söm som passar området som ska sys. För information om hur du väljer söm, se "Välja söm" (sidan 49).
↓		
3	Sätt i pressarfoten.	Använd en pressarfot som är lämplig för sömmen. (Se till att maskinen är avstängd innan du byter pressarfoten.) För information om hur du byter pressarfot, se "Byta pressarfot" (sidan 42).
↓		
4	Positionera tyget.	Placera området som ska sys under pressarfoten. Kontrollera att tygstyckena sys i rätt ordning och att tygets rätsida och avigsida hamnar rätt. För information om hur du placerar tyget, se "Positionera tyget" (sidan 50).
↓		
5	Börja sy.	Börja sy. För information om hur du börjar sy, se "Börjar sy" (sidan 51).
↓		
6	Skär av tråden.	Skär av tråden när du har sytt klart. För information om hur du skär av tråden, se "Skära av tråden" (sidan 54).

Välja söm

Du väljer söm med hjälp av teckenfönstret. Det finns 71 nyttosömmar. När strömmen slås på, väljs raksömmen (nålen till vänster).

Du kan även ställa in maskinen att välja raksöm (nålläget i mitten). För information om hur du ändrar inställning, se sidan 19.

1 Bestäm vilken söm som ska användas, och gör i ordning lämplig pressarfot.

- Se "Tabell över stygninställningar" (sidan 68).

2 Sätt i pressarfoten.

Maskinen levereras med sicksackspressarfot "J" monterad.

- För information, se "Byta pressarfot" (sidan 42).

! VAR FÖRSIKTIG

- Använd en pressarfot som är lämplig för sömmen. Om fel pressarfot används, kan nålen slå i pressarfoten och böjas eller brytas.

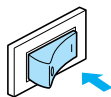

3 Slå på symaskinen.





- ▶ Raksömmen (nålen till vänster) som valts visas i teckenfönstret.

- När en animation visas i fönstret rör du vid fönstret med fingret.

4 Välj en söm.

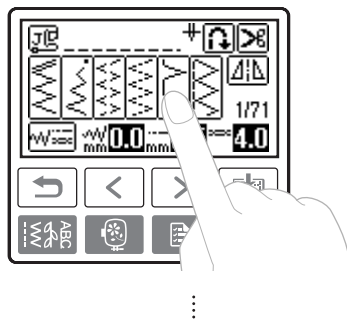
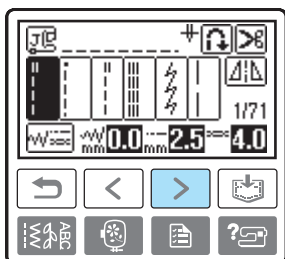
 (Bläddra bakåt-knapp) visar föregående skärm, och  (Bläddra framåt-knapp) visar nästa skärm.



- Exempel:  har valts:

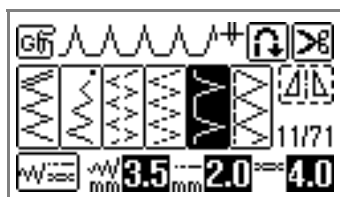

- ▶ Sömmen väljs och sömnumret och inställningarna visas.

5 Vid behov anger du inställningen för automatisk backning/förstärkningsöm och ändrar stygnlängd osv.

Anmärkning

- Hur sömmen används och andra stygnval förklaras i "NYTTOSÖMMAR" (sidan 67).
- Automatisk backning/förstärkningsöm och övriga inställningar förklaras i "Användbara funktioner" (sidan 59).
- Proceduren för att ställa in trådspänning beskrivs i "Justera trådspänningen" (sidan 57).
- Proceduren för att ändra stygnbredd och -längd beskrivs i "Justera stygnbredden" (sidan 56) och "Justera stygnlängden" (sidan 57).

Obs!

- När du väljer en söm, visas ikonen för pressarfoten som ska användas i fönstret. För information, se "Byta pressarfot" (sidan 42). Kontrollera att rätt pressarfot används innan du börjar sy. Om fel pressarfot används, stänger du av symaskinen, sätter fast rätt pressarfot och väljer sedan önskad söm igen.

Positionera tyget

Kontrollera att tygstyckena sys i rätt ordning och att tygets rätsida och avigsida hamnar rätt.

1 Slå på symaskinen.

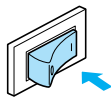

2 Tryck en eller två gånger på (Nållägesknapp) för att höja nålen.

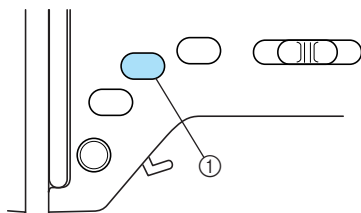

① Nållägesknapp

3 Placera tyget under pressarfoten.

- Om sömsmånen placeras till höger, blir det enklare att sy en rak linje och det extra tyget är inte i vägen.

4 Håll änden av tråden och tyget i vänstra handen, vrid handhjulet mot dig (moturs) med högra handen för att sänka ned nålen till sömmens startpunkt.

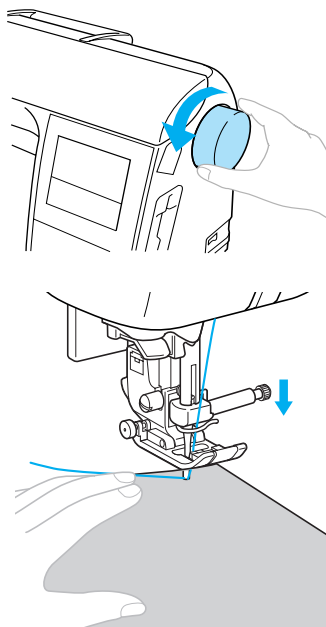

5 Sänk ned pressarfotsspaken.

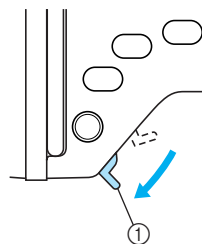

① Pressarfotsspak

- Nu ligger tyget i rätt läge inför sömnaden.

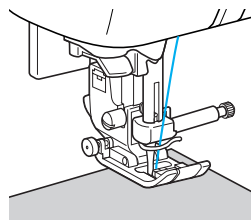

Börjar sy

När du är redo att börja sy, kan du starta symaskinen. Syhastigheten kan justeras antingen med syhastighetsreglaget eller fotpedalen.



Obs!

- När fotpedalen är ansluten, kan du inte använda  (start-/stoppknappen) för att börja och sluta sy.

■ Använda manöverknappen

Du kan börja och sluta sy med hjälp av manöverknappen  (Start-/stoppknapp).

① För syhastighetsreglaget åt vänster eller höger och välj önskad syhastighet.

För syhastighetsreglaget åt vänster för att sy med lägre hastighet, eller åt höger för att sy med högre hastighet.

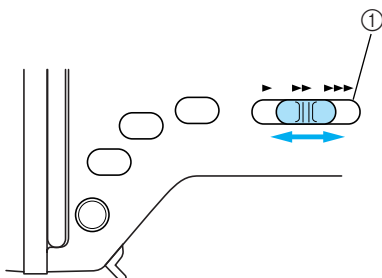

① Syhastighetsreglage

② Tryck en gång på (Start-/stoppknapp).

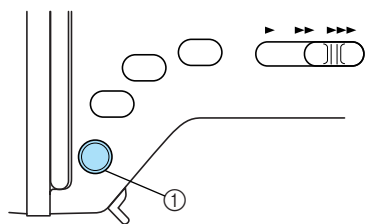

① Start-/stoppknapp

- ▶ Maskinen börjar sy.

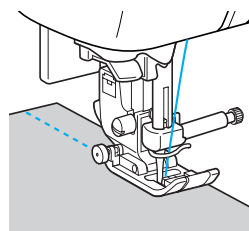

- Om du fortsätter att hålla  (start-/stoppknappen) intryckt när maskinen börjar sy, syr den med låg hastighet.

③ När sömmen är klar, tryck en gång på (Start-/stoppknapp).

- ▶ Maskinen slutar sy med nålen nere (i tyget).

④ Tryck på (Nållägesknapp) när du slutat sy.

- ▶ Nålen höjs.

⑤ Skär av trådarna.

- För information, se "Skära av tråden" (sidan 54).



Obs!

- Denna maskin stannar automatiskt när spolen börjar ta slut. När maskinen stannar byter du undertråd, och trycker sedan på  (start-/stoppknappen) för att börja sy igen.

■ Använda fotpedalen

Fotpedalen används när du vill börja och sluta sy.

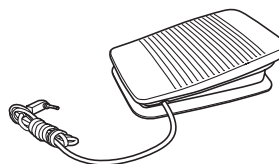

① Stäng av symaskinen.

När du sätter fast fotpedalen, måste du kontrollera att symaskinen är avstängd för att förhindra att den startar av misstag.

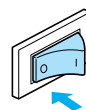

- 2** Sätt i kontakten för fotpedalen i uttaget på symaskinens högra sida.

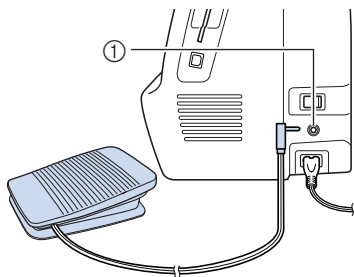

① Uttag för fotpedal

- 3** Slå på symaskinen.

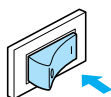

- 4** För syhastighetsreglaget åt vänster eller höger och välj fotpedalens högsta syhastighet.

För syhastighetsreglaget åt vänster för att välja en lägre högsta syhastighet, eller för syhastighetsreglaget åt höger för att välja en högre högsta syhastighet.

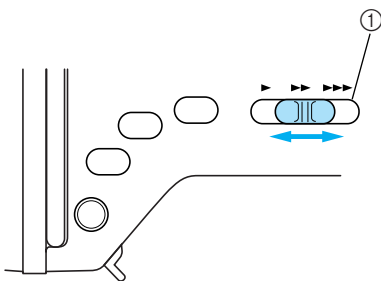

① Syhastighetsreglage

- 5** När du är redo att börja sy, trycker du långsamt ned fotpedalen.

När du trycker ned fotpedalen ökar syhastigheten. Om du minskar trycket på fotpedalen, minskar syhastigheten.

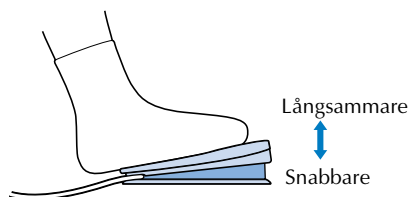

- Tryck ned fotpedalen långsamt. Om du trycker ned den för hårt börjar maskinen sy för fort.

▶ Maskinen börjar sy.

- 6** När sömmen är klar, släpp fotpedalen helt.

▶ Maskinen slutar sy med nålen sänkt (i tyget).

- 7** Tryck på  (Nålllägesknapp) när du slutat sy.

▶ Nålen höjs.

- 8** Skär av trådarna.

- För information, se "Skära av tråden" (sidan 54).



Anmärkning

- När fotpedalen är ansluten, kan du inte använda  (start-/stoppknappen) för att börja och sluta sy.
- När du slutar sy, förblir nålen nedsänkt (i tyget). Du kan ställa in maskinen så att nålen stannar uppe när du slutar sy. För information om hur du ställer in maskinen så att nålen stannar uppe när du slutar sy, se "Ändra maskinens inställningar" (sidan 19).



VAR FÖRSIKTIG

- Låt inte tråd eller damm ansamlas i fotpedalen, eftersom brand eller elstötar kan uppstå.
- Placera inte föremål på fotpedalen, eftersom maskin- eller personsador kan uppstå.
- Dra ur fotpedalen om maskinen inte ska användas under en längre tid, eftersom brand eller elstötar kan uppstå.

Fästa sömmen

När du syr med raksöm, till exempel i änden av en öppning eller där sömmarna inte överlappar varandra, använd backstygnet eller förstärkningssöm för att fästa trådänden.

- 1 Sänk ned nålen i tyget när du börjar sy och fäll sedan ned pressarfoten.

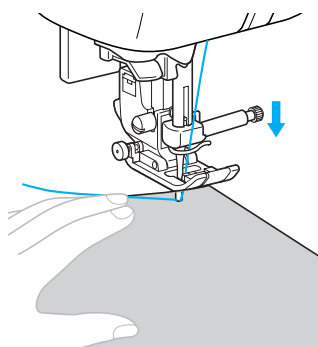

- 2 Tryck på  (Start-/stoppknapp) eller tryck ned fotpedalen.

Maskinen syr med låg hastighet om  (start-/stoppknappen) hålls intryckt.

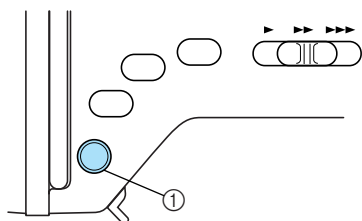



① Start-/stoppknapp

- För information, se "Börjar sy" (sidan 51).

▶ Maskinen börjar sy.

- 3 När du sytt 3 till 5 stygn, tryck på  (Backknapp/knapp för förstärkningssöm).

Håll  (backknappen/knappen för förstärkningssöm) intryckt tills du kommer till sömmens början.

- Maskinen syr med låg hastighet när du håller  (backknappen/knappen för förstärkningssöm) intryckt.

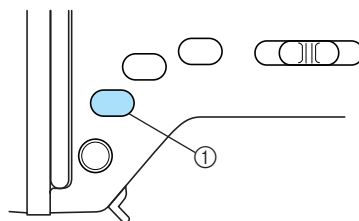

① Backknapp/knapp för förstärkningssöm

▶ Backstygnet sys när  (backknappen/knappen för förstärkningssöm) hålls intryckt.

- 4 När du har sytt tillbaka till sömmens början, släpp  (backknappen/knappen för förstärkningssöm).

▶ Maskinen slutar sy.

- 5 Tryck på  (Start-/stoppknapp) eller tryck ned fotpedalen.

▶ Maskinen börjar sy i den vanliga syriktningen.

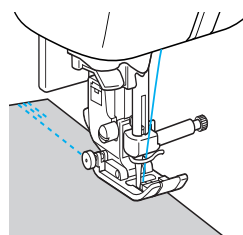

- 6 När sömmen är klar, tryck på  (Backknapp/knapp för förstärkningssöm).

Håll  (backknappen/knappen för förstärkningssöm) intryckt tills maskinen har sytt 3 till 5 stygn bakåt.

▶ Backstygnet sys när  (backknappen/knappen för förstärkningssöm) hålls intryckt.

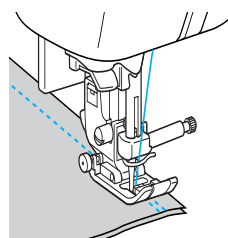

7 När maskinen sytt 3 till 5 stygn bakåt, släpp (Backknapp/knapp för förstärkningssöm).

▶ Maskinen slutar sy.

8 Tryck på (Start-/stoppknapp) eller tryck ned fotpedalen.

Maskinen syr med låg hastighet om  (start-/stoppknappen) hålls intryckt.

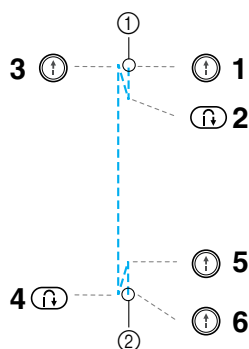

▶ Maskinen börjar sy i den vanliga syriktningen.

9 När sömnen är klar, stannar symaskinen. Släpp start-/stoppknappen eller fotpedalen.



- ① Sömmens början
- ② Sömmens slut

■ Sy stygn

Det går att ställa in backstygn för sömmarna   och .

När du trycker in  (Backknapp/knapp för förstärkningssöm) vid andra sömmar än dessa, används förstärkningssöm. Förstärkningssöm är 3 till 5 stygn som sys ovanpå varandra på ett ställe.

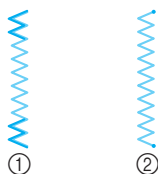

- ① Backstygn
- ② Förstärkningssöm



Anmärkning

- Symaskinen kan ställas in att automatiskt sy backstygn eller förstärkningssöm i början och slutet av sömnen. För information, se "Sy backstygn/förstärkningssömmar automatiskt" (sidan 59).

Skära av tråden

Skär av trådarna när du slutat sy.

■ Använda trådavskärningsknappen

1 När du vill sluta sy, tryck en gång på (Trådavskärningsknapp).

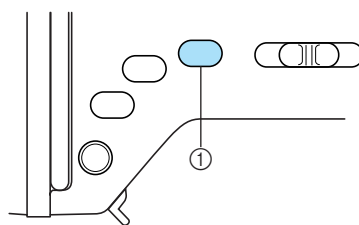

- ① Trådavskärningsknapp
- ▶ Trådarna skärs av och nålen höjs.

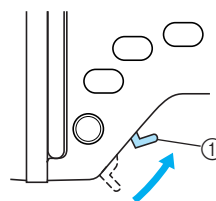

2 Höj pressarfotsspaken och ta bort tyget.



- ① Pressarfotspak



VAR FÖRSIKTIG

- Tryck inte på  (trådavskärningsknappen) när trådarna skurits av, eftersom nålen kan brytas, trådarna kan trasslas ihop eller maskinen kan ta skada.
- Tryck inte på  (trådavskärningsknappen) om det inte finns något tyg under pressarfoten eller när maskinen syr, eftersom maskinen kan ta skada.



Anmärkning

- Du kan ställa in maskinen så att trådarna skärs av när du slutar sy. För information om hur du ställer in maskinen så att trådarna skärs av automatiskt, se "Skära av tråden automatiskt" (sidan 60).

■ Använda trådavskärningen

När du syr med tråd som är tjockare än #30, nylon- eller metalltråd eller andra specialtrådar, använd trådavskärningen på sidan av maskinen för att skära av trådarna.

- ① När du vill sluta sy och maskinen har stannat, tryck en gång på  (Nållägesknapp) för att höja nålen.

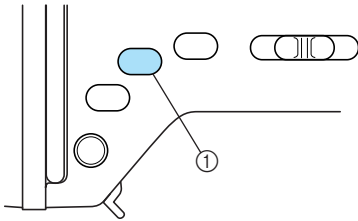

① Nållägesknapp

▶ Nålen höjs.

- ② Höj pressarfotsspaken.

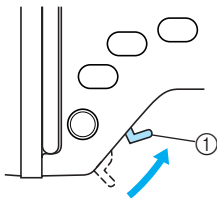

① Pressarfotsspak

- ③ Dra tyget mot maskinens vänstra sida och för sedan trådarna genom trådavskärningen för att skära av dem.

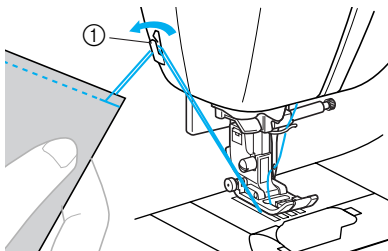

① Trådavskärning

Stygninställning

Maskinen har förinställda standardvärden för stygnbredd, stygnlängd och övertrådens spänning för varje söm. Du kan dock ändra inställningarna genom att trycka på  i fönstret, och sedan följa den procedur som beskrivs i detta avsnitt.

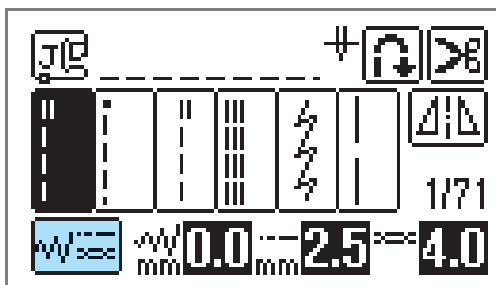



Obs!

- Om trådspänningen inte kan justeras på önskat sätt, se "Felsökning" (sidan 184).
- Inställningarna för vissa stygn kan inte ändras. För information, se "Tabell över stygninställningar" (sidan 68).
- Om stygninställningarna har ändrats återgår de till standardvärdet när maskinen stängs av eller om ett annat stygn väljs innan stygninställningen har sparats.

Justera stygnbredden

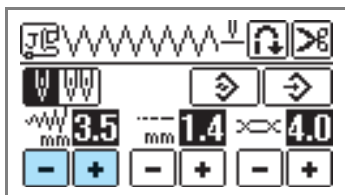
Stygnbredden (sicksackbredden) kan justeras så att stygnet blir bredare eller smalare.



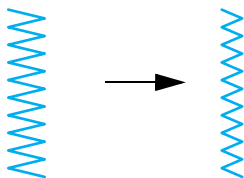

Varje tryck på  gör sicksackstygnet smalare.

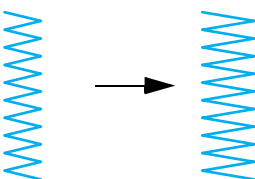

Varje tryck på  gör sicksackstygnet bredare.



Anmärkning

- Tryck på  för att återställa inställningen till standard.
- Om du valt raksöm (nålen till vänster eller trestegs sicksackstretchsöm), ändras nålläget när du ändrar stygnbredden. Om du ökar bredden flyttas nålen till höger; om du minskar bredden flyttas den till vänster.
- Symaskinen kan ställas in så att stygnbredden enkelt kan ändras med syhastighetsreglaget. För information, se "Plattsömnad med syhastighetsreglaget" (sidan 109).
-  betyder att inställningen inte kan ändras.





VAR FÖRSIKTIG

- När du har ställt in stygnbredden, vrid långsamt handhjulet mot dig (moturs) och kontrollera att nålen inte rör vid pressarfoten. Om nålen slår i pressarfoten, kan nålen böjas eller brytas.

Justera stygnlängden

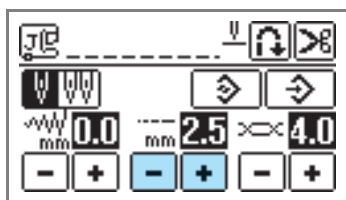
Stygnlängden kan justeras så att stygnen blir grövre eller finare.



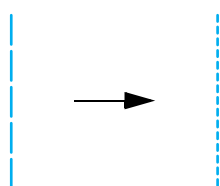

Varje tryck på  gör stygnet finare (kortare).

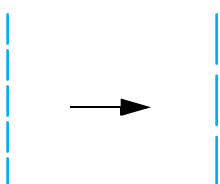

Varje tryck på  gör stygnet grövre (längre).



Anmärkning

- Tryck på  för att återställa inställningen till standard.
-  betyder att inställningen inte kan ändras.

! VAR FÖRSIKTIG

- Om stygnen klumpar ihop sig, öka stygnlängden. Om du fortsätter sy när stygnen klumpar ihop sig kan nålen böjas eller brytas.

Justera trådspänningen

Du kanske måste ändra trådspänningen beroende på tyget och tråden som används.

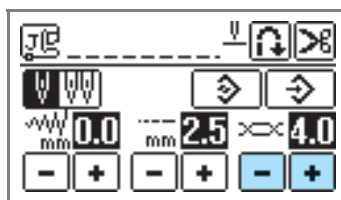

■ Korrekt trådspänning

Över- och undertråden ska mötas mitt i tyget. Du ska enbart kunna se övertråden från tygets rätsida, och endast undertråden från tygets avigsida.

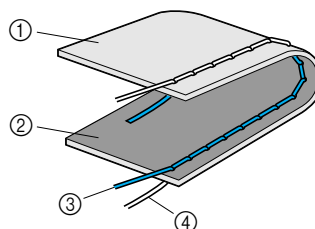

- ① Tygets avigsida
- ② Tygets rätsida
- ③ Övertråd
- ④ Undertråd

■ Övertråden är för spänd

Om undertråden kan ses från tygets rätsida är övertråden för spänd.

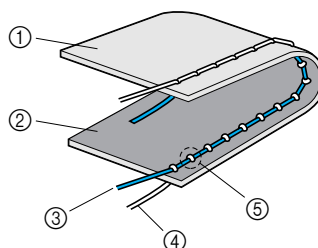

- ① Tygets avigsida
- ② Tygets rätsida
- ③ Övertråd
- ④ Undertråd
- ⑤ Undertråden kan ses från tygets rätsida.

Varje tryck på  minskar trådspänningen.

■ Övertråden är för lös

Om övertråden syns från tygets avigsida är övertråden för lös.

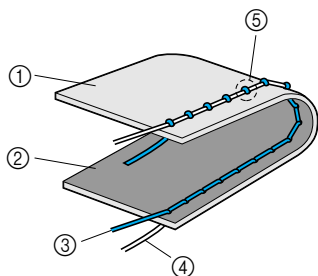

- ① Tygets avigsida
- ② Tygets rätsida
- ③ Övertråd
- ④ Undertråd
- ⑤ Övertråden kan ses från tygets avigsida.

Varje tryck på  ökar trådspänningen.



Anmärkning

- Tryck på  för att återställa inställningen till standard.



Obs!

- Om övertråden inte trätts på rätt sätt eller om spolen monterats felaktigt, kanske det inte går att ställa in rätt trådspänning. Trä övertråden igen och sätt in spolen på rätt sätt om du inte kan ställa in rätt trådspänning.

Användbara funktioner

Funktioner som förbättrar syförmågan beskrivs nedan.

Sy backstyg/förstärkningssöm automatiskt

Symaskinen kan ställas in att automatiskt sy backstyg eller förstärkningssöm i början och slutet av sömmen. Om maskinen syr backstyg eller förstärkningssöm beror på vilken söm som är vald. För information, se "Tabell över stygninställningar" (sidan 68).

1 Slå på symaskinen.

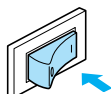

► Teckenfönstret tänds.

2 Välj en söm.

- För information om hur du väljer söm, se "Välja söm" (sidan 49).

3 Tryck på på teckenfönstret.

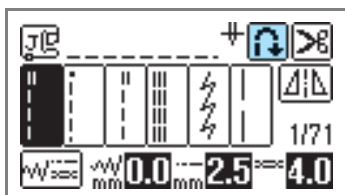

► Det växlar till , och symaskinen ställs in på automatisk backning/förstärkningssöm.

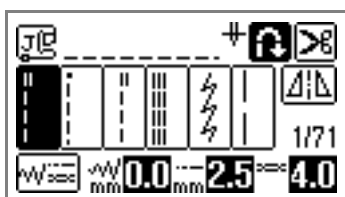

- För att stänga av den automatiska backningen/förstärkningssömmen, tryck på .
- Inställningen för automatisk backning/förstärkningssöm raderas när symaskinen stängs av.

4 Placera tyget under pressarfoten och tryck sedan på (Start-/stopppknapp) en gång.

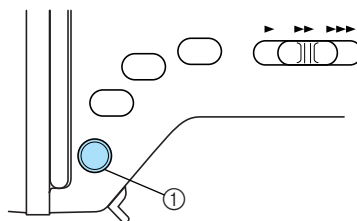

① Start-/stopppknapp

► När backstyg/förstärkningssöm har sytts, börjar maskinen sy.

5 När sömmen är klar, tryck en gång på (Backknapp/knapp för förstärkningssöm).

Du behöver inte utföra detta steg om du till exempel väljer att sy en söm för knapphål och förstärkningar på de ställen där förstärkningssömmar sys automatiskt.

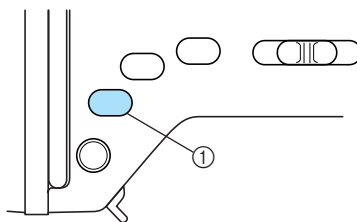

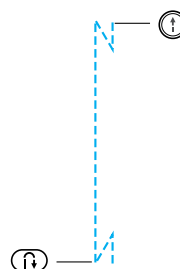

① Backknapp/knapp för förstärkningssöm

► När backstyg/förstärkningssömmarna har sytts, stannar symaskinen.



Anmärkning

- Backstyg/förstärkningssöm sys inte om  (start-/stopppknapp) trycks in när sömmen är klar. Se till att trycka in  (backknappen/knappen för förstärkningssöm) när sömmen är klar.

Skära av tråden automatiskt

Symaskinen kan ställas in att automatiskt klippa av trådarna när du har sytt klart. Detta heter "programmerad trådavskärning". Om programmerad trådavskärning ställs in, ställs även automatisk backning/förstärkningssöm in.

1 Slå på symaskinen.

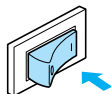



- ▶ Teckenfönstret tänds.

2 Välj en söm.

- För information om hur du väljer söm, se "Välja söm" (sidan 49).

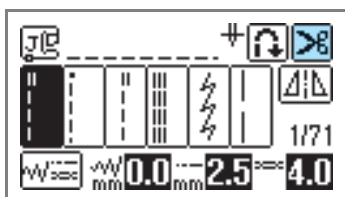
3 Tryck på i fönstret.



- ▶ Fönstret visar  , och symaskinen ställs in på programmerad trådavskärning och automatisk backning/förstärkningssöm.

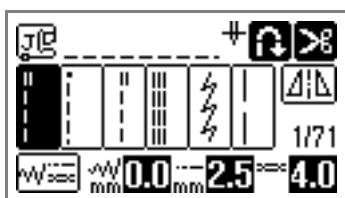

- För att stänga av programmerad trådavskärning, tryck på .

4 Sätt tyget på plats och tryck en gång på (Start-/stoppknapp).

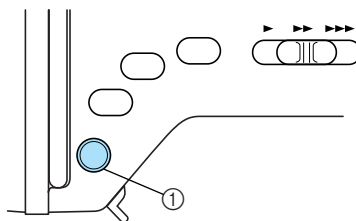

- ① Start-/stoppknapp

- ▶ Efter backstyg/förstärkningssöm börjar maskinen att sy.

5 När sömmen är klar, tryck en gång på (Backknapp/knapp för förstärkningssöm).

Om du ska sy t.ex. knapphål eller förstärkningar, som inkluderar förstärkningssöm, behöver du inte göra detta.

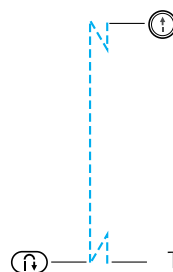

- ▶ Efter att backstyg eller förstärkningssömmen gjorts stannar maskinen och tråden skärs av.



② Tråden skärs av här.



Anmärkning

- Programmerad trådavskärning kommer inte att utföras om  (start-/stoppknappen) trycks in medan du syr. Tryck på  (backknappen/knappen för förstärkningssöm) när sömmen är klar.
- Om strömmen slås av, slås programmerad trådavskärning av.

Spegelvända sömmar

Det går att sy en horisontellt (vänster till höger) spegelvänd bild av en söm.

1 Slå på symaskinen.

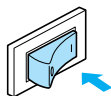

► Teckenfönstret tänds.

2 Välj en söm.

- För information om hur du väljer söm, se "Välja söm" (sidan 49).

3 Tryck på i fönstret.

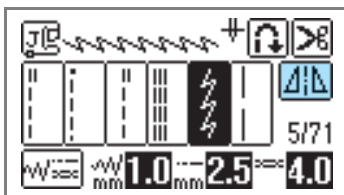

► Bilden ändras till , och mönstret som visas längst upp i fönstret blir spegelvänt.

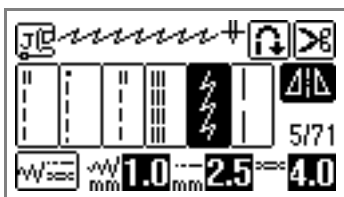

- För att stänga av speglingen, tryck på .



Anmärkning

- Det går inte att spegelvända knapphål och andra sömmar där  visas.
- När symaskinen stängs av, avbryts inställningen för spegelvändning.

Användbara sytips

Olika sätt att uppnå bättre resultat med dina syprojekt beskrivs nedan. Läs dessa tips när du syr ditt projekt.

Provsy

När du har satt i rätt nål och tråd i maskinen för den typ av tyg du syr, ställer maskinen automatiskt in trådspänning och stygnlängd och -bredd för den valda sömmen. Du bör dock sy en provbit eftersom rätt resultat kanske inte uppnås beroende på vilken typ av tyg och vilken söm du syr.

När du provsyr, använd ett tygstycke och en tråd som är samma som de du använder för ditt projekt, och kontrollera trådspänningen, stygnlängden och stygnbredden. Eftersom resultatet varierar efter vilken typ av söm och antalet tyglager du syr, provsy under samma förhållanden som du kommer att arbeta under i ditt projekt.

Ändra syriktning

1 Stanna symaskinen när sömmen kommer till ett hörn.

Låt nålen vara nedsänkt (i tyget). Om nålen var uppe när maskinen slutade sy, tryck på  (Nållägesknapp) för att sänka nålen.

2 Höj pressarfotsspaken, och vrid sedan tyget.

Vrid tyget runt nålen.

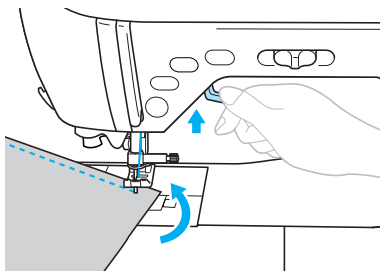

3 Sänk ned pressarfotsspaken och fortsätt sy.

Sy kurvor

Sluta sy, och ändra sedan syriktningen något för att sy runt kurvan. För information om hur du syr med jämn sömsmån, se "Sy med jämn sömsmån" (sidan 64).

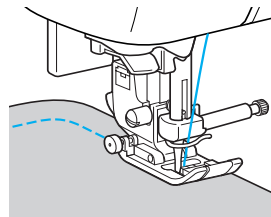

När du syr längs en kurva med sicksacksöm, välj en kortare stygnlängd för att få finare stygn.

Justera pressarfotens tryck

Pressarfotens tryck (den mängd tryck som pressarfoten tillför på tyget) kan ändras. För bästa resultat ska trycket minskas när du syr i stretchtyg eller tunna tyger, och ökas när du syr i tjocka tyger.

1 Sänk pressarfoten genom att trycka ned spaken.

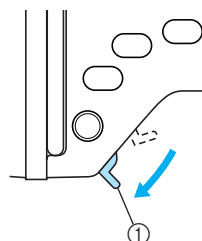

① Pressarfotsspak

- 2** Vrid på ratten för pressarfotens tryck på maskinens baksida när du vill justera pressarfotens tryck.
Pressarfotens tryck kan ställas in på en av fyra nivåer (mellan 1 och 4). Ju högre inställning, desto starkare tryck. Använd inställning 1 eller 2 för tjocka tyger och inställning 4 för tunna tyger.

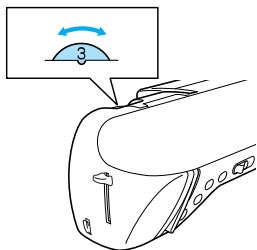

- 3** När du har sytt klart återställer du ratten till 3 (normalt).

Sy i tjocka tyger

■ Om tyget inte får plats under pressarfoten

Om tyget inte enkelt får plats under pressarfoten, höj pressarfotsspaken ännu högre så att pressarfoten kommer i sitt högsta läge.

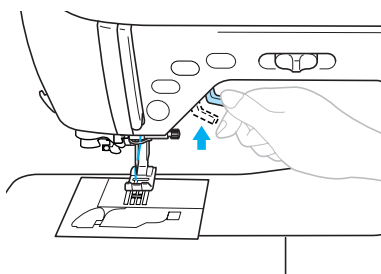

■ Om du syr tjocka sömmar och tyget inte matas fram i början av sömmen

Sicksackspressarfot "J" har en funktion som håller pressarfoten på samma nivå.

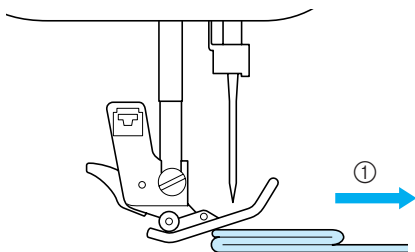

① Syriktning

- 1** När du stöter på en söm som är för tjock för att mata fram under foten, höj pressarfotsspaken.

- 2** Tryck på den svarta knappen (pressarfotens stift) på vänster sida av sicksackspressarfot "J". Håll knappen intryckt och sänk ned pressarfoten.

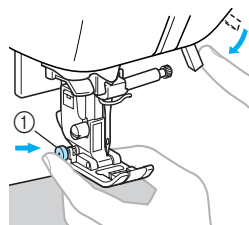

① Pressarfotens stift

- ▶ Släpp knappen. Foten låses på samma nivå som sömmen, vilket gör att tyget kan matas fram.

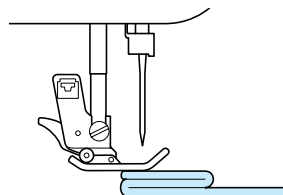

- ▶ När du passerat det besvärliga stället, återgår foten till sitt vanliga läge.

! VAR FÖRSIKTIG

- Om du syr i tyg som är tjockare än 6 mm (15/64 tum) eller om du skjuter för hårt på tyget, kan nålen böjas eller brytas.

Sy i tunna tyger

När du syr i tunt tyg, kan sömmen bli sned eller kanske tyget inte matas fram på rätt sätt. Om det inträffar, placera tunt papper eller förstärkningsmaterial under tyget och sy ihop det med tyget. Riv av det extra pappret, när du slutat sy.

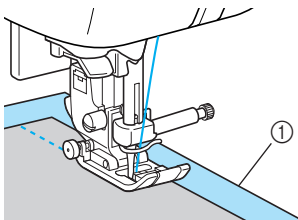

① Förstärkningsmaterial eller papper

Sy i stretchtyger

Träckla först ihop tygstyckena, och sy sedan utan att sträcka tyget.

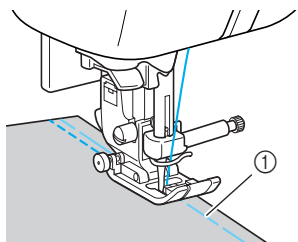

① Träckeltråd

Att använda stretchsöm eller tråd för stickat ger ett snyggt resultat.

Sy i läder eller vinyl

När du syr i tyg som kan fastna på pressarfoten, till exempel läder eller vinyl, ändrar du pressarfoten till den icke-häftande gångfoten.

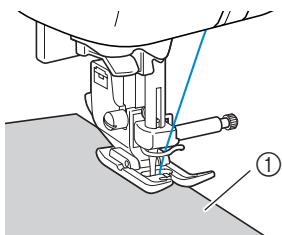

① Läder

Sy med jämn sömsmån

För att sy en jämn sömsmån, börja sy så att sömsmånen ligger till höger om pressarfoten, och kanten på tyget ligger i linje antingen med pressarfotens högra kant eller märkena på nålplattan.

■ Placera tyget i linje med pressarfoten

Sy samtidigt som du håller pressarfotens högra kant på ett fast avstånd från tygets kant.

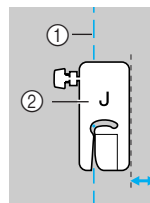

① Söm
② Pressarfot

■ Placera tyget i linje med stygnplåten

Sy samtidigt som du håller tygets högra kant i linje med markeringarna på stygnplåten.

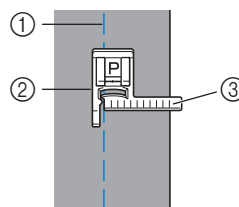

① Söm
② Stygnplåt
③ Markeringar

■ Placera tyget i linje med märkena på nålplattan

Märkena på nålplattan visar avståndet från nålläget för en söm sydd med raksöm (nålen till vänster). Sy samtidigt som du håller kanten på tyget i linje med ett av märkena på nålplattan. Avståndet mellan markeringarna på den övre skaln är 1/8 tum (3 mm) och avståndet mellan markeringarna i rutnätet är 5 mm (3/16 tum).

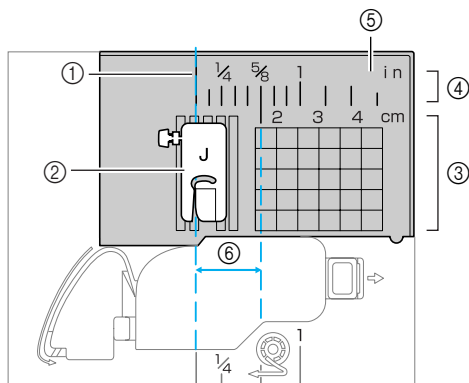

- ① Söm
- ② Pressarfot
- ③ Centimeter
- ④ Tum
- ⑤ Nålplatta
- ⑥ 1,6 cm (5/8 tum)

Höja och sänka pressarfoten utan att använda händerna

Med hjälp av knähissen höjer och sänker du pressarfoten med knät, vilket innebär att båda händerna kan användas för att hantera tygstycket.



■ Installera knähissen

① Stäng av symmaskinen.

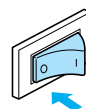

② Sätt fast knähissen i monteringsspåret längst ned till höger på symmaskinens framsida.

Justera tungorna på knähissen med skårorna i monteringsspåret och skjut sedan in knähissen så långt det går.

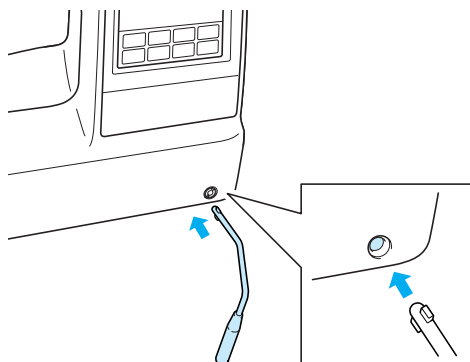

⚡ Obs!

- Om knähissen inte skjuts in ordentligt i monteringsspåret kan den trilla ut när symmaskinen används.

■ Använda knähissen

- 1 **Stäng av symaskinen.**
 - Använd inte knähissen när symaskinen är igång.
- 2 **Tryck knähissen till höger med knät.**
Håll knähissen intryckt till höger.

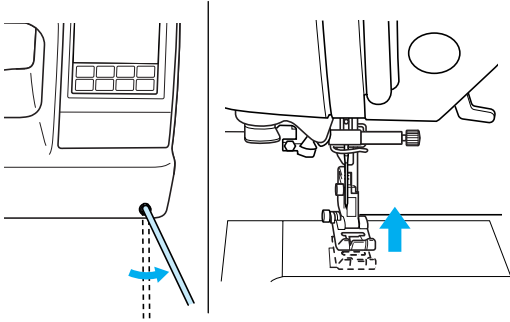

▶ Pressarfoten är höjd.

- 3 **Släpp knähissen.**
 - ▶ Pressarfoten sänks.



VAR FÖRSIKTIG

- **Håll knät borta från knähissen under tiden du syr. Om du trycker in knähissen under tiden maskinen är igång kan nålen eller maskinen gå sönder.**

3

NYTTOSÖMMAR

















De olika sömmarna och hur du använder dem beskrivs i detta kapitel.









Tabell över stygninställningar.....	68	Applikationer, lapptäcksarbeten och kviltning	103
Nyttosömmar	68	Sy applikationer.....	104
Övriga sömmar	72	Lapptäcksarbete (toktäcken).....	105
Välja söm.....	75	Skarva.....	105
Sömtyper.....	75	Kviltning.....	107
Välja söm	75	Kviltning på fri hand.....	108
Spara stygninställningar	77	Plattsömnad med syhastighetsreglaget.....	109
Fållsömmar.....	79	Förstärkningssöm.....	111
Sy fållsömmar med fällningsfot "G"	79	Trestegs stretchsöm	111
Sy fållsömmar med sicksackspressarfot "J"	80	Förstärkningssöm.....	111
Sy fållsömmar med trådavskärningen på sidan.....	81	Stopkning	113
Grundsöm	83	Tränsade hål	115
Träckla	83	Vågrät sömnad	116
Grundsöm	83	Dekorativa sömmar	118
Osynlig fållsöm.....	85	Sticksöm	119
Sy knapphål/knappar.....	87	Musselsöm.....	120
Sy knapphål.....	88	Smocksöm	120
Knappsömnad.....	92	Langettsöm.....	121
Sy i blixtlås	94	Sammanfoga.....	122
Sätta i ett centrerat blixtlås	94	Heirloom-söm	123
Sätta i ett blixtlås.....	96	Sy de olika inbyggda dekorativa mönstren	126
Sy i blixtlås/kantband	99	Sy vackra mönster	126
Sätta i ett centrerat blixtlås	99	Sy mönster.....	126
Sy kantband.....	100	Ändra mönsterstorlek.....	127
Sy stretchtyg och resårband	101	Ändra sömtäthet.....	127
Sy stretchtyg.....	101	Ändra stygnlängden för plattsöm	128
Sy resårband.....	101	Växlande mönster.....	129
		Kombinera mönster	130
		Spara mönster	133
		Ordna om mönstren	134
		Rita ett mönster (My Custom Stitch (Min egen söm))	137
		Rita en mönsterskiss	137
		Ange mönsterdata	138
		Exempel på design	140





















Tabell över stygninställningar

Tillämpningar, stygnlängd och –bredd, och om tvillingnålen kan användas, finns angivet för nyttosömmar i tabellen nedan.

Nyttosömmar

Stygnnamn	Mönster	Pressarföt	Användning	Stygnbredd [mm (tum)]		Stygnlängd [mm (tum)]		Tvillingnål	Backsöm/ förstärkningssöm	Gångföt	
				Auto	Manuell	Auto	Manuell				
Raksöm	Vänster		J	Grundsöm, rynkor eller veck osv.	0,0 (0)	0,0–7,0 (0–1/4)	2,5 (3/32)	0,2–5,0 (1/64–3/16)	Ja (J)	Backsöm	Nr
			J	Grundsöm, rynkor eller veck	0,0 (0)	0,0–7,0 (0–1/4)	2,5 (3/32)	0,2–5,0 (1/64–3/16)	Ja (J)	Förstärkning	Ja
	Mitt		J/I	Sy i blyxtlås, grundsöm, rynkor eller veck, osv.	3,5 (1/8)	0,0–7,0 (0–1/4)	2,5 (3/32)	0,2–5,0 (1/64–3/16)	Ja (J)	Backsöm	Nr
Trestegs stretch-söm			J	Sy på ärmor, sy innersömmar, sy stretchtyg och dekorativa sömmar	0,0 (0)	0,0–7,0 (0–1/4)	2,5 (3/32)	1,5–4,0 (1/16–3/16)	Ja (J)	Förstärkning	Nr
Stretchsöm			J	Sy stretchtyger och dekorativa sömmar	1,0 (1/16)	1,0–3,0 (1/16–1/8)	2,5 (3/32)	1,0–4,0 (1/16–3/16)	Ja (J)	Förstärkning	Nr
Träckelsöm			J	Tillfällig fästning	0,0 (0)	0,0–7,0 (0–1/4)	20 (3/4)	5–30 (3/16–1-3/16)	Nr	Förstärkning	Nr
Sicksacksöm	Mitt		J	Fällsöm och sy applikationer	3,5 (1/8)	0,0–7,0 (0–1/4)	1,4 (1/16)	0,0–4,0 (0–3/16)	Ja (J)	Backsöm	Nr
	Höger		J	Börjar sy från höger nälläge	3,5 (1/8)	2,5–5,0 (3/32–3/16)	1,4 (1/16)	0,3–4,0 (1/64–3/16)	Ja (J)	Förstärkning	Ja
Tvåstegs sicksacksöm			J	Fällsöm på medeltjockt tyg eller stretchtyg, sätta i resårband, stoppa, o.s.v.	5,0 (3/16)	1,5–7,0 (1/16–1/4)	1,0 (1/16)	0,2–4,0 (1/64–3/16)	Ja (J)	Förstärkning	Ja
Trestegs sicksacksöm			J	Fällsöm på medeltjockt tyg eller stretchtyg, sätta i resårband, stoppa, o.s.v.	5,0 (3/16)	1,5–7,0 (1/16–1/4)	1,0 (1/16)	0,2–4,0 (1/64–3/16)	Ja (J)	Förstärkning	Nr
Fällsöm			G	Fällsöm på tunt och medeltjockt tyg	3,5 (1/8)	2,5–5,0 (3/32–3/16)	2,0 (1/16)	1,0–4,0 (1/16–3/16)	Nr	Förstärkning	Nr
			G	Fällsöm på tjockt tyg	5,0 (3/16)	2,5–5,0 (3/32–3/16)	2,5 (3/32)	1,0–4,0 (1/16–3/16)	Nr	Förstärkning	Nr
			G	Fällsöm på tjockt tyg och dekorativa sömmar	5,0 (3/16)	3,5–5,0 (1/8–3/16)	2,5 (3/32)	1,0–4,0 (1/16–3/16)	Nr	Förstärkning	Nr
			J	Fällsöm på stretchtyg	5,0 (3/16)	0,0–7,0 (0–1/4)	2,5 (3/32)	0,5–4,0 (1/32–3/16)	Ja (J)	Förstärkning	Nr
			J	Fällsöm på tjockt eller stretchtyg	5,0 (3/16)	0,0–7,0 (0–1/4)	2,5 (3/32)	0,5–4,0 (1/32–3/16)	Ja (J)	Förstärkning	Nr
			J	Fällsöm på stretchtyg och dekorativa sömmar	4,0 (3/16)	0,0–7,0 (0–1/4)	4,0 (3/16)	1,0–4,0 (1/16–3/16)	Ja (J)	Förstärkning	Nr

Stygnnamn	Mönster	Pressarfot	Användning	Stygnbredd [mm (tum)]		Stygnlängd [mm (tum)]		Tvillingål	Backsöm/ förstärkningssöm	Gångfot
				Auto	Manuell	Auto	Manuell			
Osynlig fällsöm		R	Osynlig fällsöm på medeltjockt tyg	00	3← →→3	2,0 (1/16)	1,0–3,5 (1/16–1/8)	Nr	Förstärkning	Nr
		R	Osynlig fällsöm på stretchtyg	00	3← →→3	2,0 (1/16)	1,0–3,5 (1/16–1/8)	Nr	Förstärkning	Nr
Applikationssömnad		J	Applikationssömnad	3,5 (1/8)	2,5–7,0 (3/32–1/4)	2,5 (3/32)	1,6–4,0 (1/16–3/16)	Ja (J)	Förstärkning	Nr
Langettsöm		J	Langettsöm	4,0 (3/16)	0,0–7,0 (0–1/4)	2,5 (3/32)	0,2–4,0 (1/64–3/16)	Ja (J)	Förstärkning	Nr
Skarva raksöm		J	Skarva raksöm (med en sömsmån på 6,5 mm (1/4 tum) från pressarfotens högra kant)	5,5 (7/32)	0,0–7,0 (0–1/4)	2,0 (1/16)	0,2–5,0 (1/64–3/16)	Nr	Förstärkning	Nr
		J	Skarva raksöm (med en sömsmån på 6,5 mm (1/4 tum) från pressarfotens vänstra kant)	1,5 (1/16)	0,0–7,0 (0–1/4)	2,0 (1/16)	0,2–5,0 (1/64–3/16)	Nr	Förstärkning	Ja
Raksöm som liknar handsöm (för kviltning)		J	Raksömskviltning som liknar handsöm	0,0 (0)	0,0–7,0 (0–1/4)	2,5 (3/32)	1,0–4,0 (1/16–3/16)	Nr	Förstärkning	Nr
Sicksacksöm (för kviltning)		J	Applikationskviltning, kviltning på fri hand, plattsöm	3,5 (1/8)	0,0–7,0 (0–1/4)	1,4 (1/16)	0,0–4,0 (0–3/16)	Nr	Förstärkning	Ja
Applikationssömnad (för kviltning)		J	Sy applikationer och bindningar	1,5 (1/16)	0,5–5,0 (1/32–3/16)	1,8 (1/16)	1,0–4,0 (1/16–3/16)	Nr	Förstärkning	Nr
Kviltningssöm (för stöppling)		J	Kviltad bakgrundssöm (stöppling)	7,0 (1/4)	1,0–7,0 (1/16–1/4)	1,6 (1/16)	1,0–4,0 (1/16–3/16)	Nr	Förstärkning	Nr
Musselkantsöm		N	Musselsöm	5,0 (3/16)	2,5–7,0 (3/32–1/4)	0,5 (1/32)	0,1–1,0 (1/64–1/16)	Ja (J)	Förstärkning	Nr
Sammanfogad söm		J	Lapptäcksarbete och dekorativa sömmar	4,0 (3/16)	0,0–7,0 (0–1/4)	1,2 (1/16)	0,2–4,0 (1/64–3/16)	Ja (J)	Förstärkning	Nr
		J	Lapptäcksarbete, dekorativa sömmar och sy fällsömmar på båda tygstyckena, som med trikå	5,0 (3/16)	2,5–7,0 (3/32–1/4)	2,5 (3/32)	1,0–4,0 (1/16–3/16)	Ja (J)	Förstärkning	Nr
		J	Lapptäcksarbete och dekorativa sömmar	5,0 (3/16)	0,0–7,0 (0–1/4)	1,2 (1/16)	0,2–4,0 (1/64–3/16)	Ja (J)	Förstärkning	Nr
Smocksöm		J	Smocksöm och dekorativa sömmar	5,0 (3/16)	0,0–7,0 (0–1/4)	1,6 (1/16)	1,0–4,0 (1/16–3/16)	Ja (J)	Förstärkning	Nr
Sticksöm		J	Sticksöm och dekorativa sömmar	5,0 (3/16)	0,0–7,0 (0–1/4)	2,5 (3/32)	1,0–4,0 (1/16–3/16)	Ja (J)	Förstärkning	Nr
		J	Sticksöm och dekorativa sömmar	5,0 (3/16)	2,5–7,0 (3/32–1/4)	2,5 (3/32)	1,0–4,0 (1/16–3/16)	Ja (J)	Förstärkning	Nr
Sy resårband		J	Sy resårband i stretchtyg	4,0 (3/16)	0,0–7,0 (0–1/4)	1,0 (1/16)	0,2–4,0 (1/64–3/16)	Ja (J)	Förstärkning	Nr

Stygnnamn	Mönster	Pressarfot	Användning	Stygnbredd [mm (tum)]		Stygnlängd [mm (tum)]		Tvillingål	Backsöm/ förstärkningssöm	Gångfot
				Auto	Manuell	Auto	Manuell			
Dekorativa sömmar		J	Dekorativa sömmar	4,0 (3/16)	0,0–7,0 (0–1/4)	3,0 (1/8)	2,0–4,0 (1/16–3/16)	Nr	Förstärkning	Nr
		J	Dekorativa sömmar	4,0 (3/16)	0,0–7,0 (0–1/4)	2,5 (3/32)	1,0–4,0 (1/16–3/16)	Ja (J)	Förstärkning	Nr
		J	Dekorativa sömmar	5,5 (7/32)	0,0–7,0 (0–1/4)	1,6 (1/16)	1,0–4,0 (1/16–3/16)	Ja (J)	Förstärkning	Nr
		N	Dekorativa sömmar och resårsömnad	5,0 (3/16)	1,5–7,0 (1/16–1/4)	1,0 (1/16)	0,2–4,0 (1/64–3/16)	Ja (J)	Förstärkning	Nr
		N	Sy spetsar, dekorativa fällor, heirloom-söm, osv.	3,5 (1/8)	1,5–7,0 (1/16–1/4)	2,5 (3/32)	1,6–4,0 (1/16–3/16)	Nr	Förstärkning	Nr
		N	Dekorativa fällor, heirloom-söm osv.	6,0 (15/64)	1,5–7,0 (1/16–1/4)	3,0 (1/8)	1,5–4,0 (1/16–3/16)	Nr	Förstärkning	Nr
		N	Dekorativa fällor på tunt, medeltjockt tyg och tvåskaftsväv, heirloom-söm, o.s.v.	5,0 (3/16)	1,5–7,0 (1/16–1/4)	3,5 (1/8)	1,5–4,0 (1/16–3/16)	Nr	Förstärkning	Nr
		N	Dekorativa fällor på tunt, medeltjockt tyg och tvåskaftsväv, heirloom-söm, o.s.v.	5,0 (3/16)	1,5–7,0 (1/16–1/4)	4,0 (3/16)	1,5–4,0 (1/16–3/16)	Ja (J)	Förstärkning	Nr
		N	Dekorativa fällor på tunt, medeltjockt tyg och tvåskaftsväv, heirloom-söm, o.s.v.	5,0 (3/16)	1,5–7,0 (1/16–1/4)	2,5 (3/32)	1,5–4,0 (1/16–3/16)	Ja (J)	Förstärkning	Nr
		N	Dekorativa fällor på tunt, medeltjockt tyg och tvåskaftsväv, heirloom-söm, o.s.v.	5,0 (3/16)	1,5–7,0 (1/16–1/4)	2,0 (1/16)	1,5–4,0 (1/16–3/16)	Ja (J)	Förstärkning	Nr
		N	Dekorativa fällor, bandkantning, heirloom-söm, osv.	5,0 (3/16)	1,5–7,0 (1/16–1/4)	3,0 (1/8)	1,5–4,0 (1/16–3/16)	Ja (J)	Förstärkning	Nr
		N	Dekorativa sömmar, smocksöm, heirloom-söm, osv.	6,0 (15/64)	1,5–7,0 (1/16–1/4)	1,6 (1/16)	1,0–4,0 (1/16–3/16)	Nr	Förstärkning	Nr
		N	Dekorativa sömmar, smocksöm, heirloom-söm, osv.	5,0 (3/16)	1,5–7,0 (1/16–1/4)	1,6 (1/16)	1,0–4,0 (1/16–3/16)	Nr	Förstärkning	Nr
	Knapphålsöm		A	Horisontella knapphål på tunt och medeltjockt tyg	5,0 (3/16)	3,0–5,0 (1/8–3/16)	0,4 (1/64)	0,2–1,0 (1/64–1/16)	Nr	Automatisk förstärkning
		A	Vågräta knapphål på ställen som utsätts för påfrestningar	5,0 (3/16)	3,0–5,0 (1/8–3/16)	0,4 (1/64)	0,2–1,0 (1/64–1/16)	Nr	Automatisk förstärkning	Nr
		A	Vågräta knapphål på tjockt tyg	5,0 (3/16)	3,0–5,0 (1/8–3/16)	0,4 (1/64)	0,2–1,0 (1/64–1/16)	Nr	Automatisk förstärkning	Nr
		A	Fästade knapphål för tyg som har bakstycke	5,0 (3/16)	3,0–5,0 (1/8–3/16)	0,4 (1/64)	0,2–1,0 (1/64–1/16)	Nr	Automatisk förstärkning	Nr
		A	Knapphål för stretchtyg eller trikåvaror	6,0 (15/64)	3,0–6,0 (1/8–15/64)	1,0 (1/16)	0,5–2,0 (1/32–1/16)	Nr	Automatisk förstärkning	Nr
		A	Knapphål för stretchtyg	6,0 (15/64)	3,0–6,0 (1/8–15/64)	1,5 (1/16)	1,0–3,0 (1/16–1/8)	Nr	Automatisk förstärkning	Nr
		A	Bundna knapphål	5,0 (3/16)	0,0–6,0 (0–15/64)	2,0 (1/16)	0,2–4,0 (1/64–3/16)	Nr	Automatisk förstärkning	Nr

Stygnnamn	Mönster	Pressarfot	Användning	Stygnbredd [mm (tum)]		Stygnlängd [mm (tum)]		Tvillingnål	Backsöm/ förstärkningssöm	Gångfot
				Auto	Manuell	Auto	Manuell			
Knapphålssöm	55	A	Nyckelhålsformade knapphål för tjockt tyg eller pälsmaterial	7,0 (1/4)	3,0–7,0 (1/8–1/4)	0,5 (1/32)	0,3–1,0 (1/64–1/16)	Nr	Automatisk förstärkning	Nr
	56	A	Nyckelhålsformade knapphål för medeltjockt och tjockt tyg	7,0 (1/4)	3,0–7,0 (1/8–1/4)	0,5 (1/32)	0,3–1,0 (1/64–1/16)	Nr	Automatisk förstärkning	Nr
	57	A	Vågräta knapphål för tjockt tyg eller pälsmaterial	7,0 (1/4)	3,0–7,0 (1/8–1/4)	0,5 (1/32)	0,3–1,0 (1/64–1/16)	Nr	Automatisk förstärkning	Nr
Stoppningsstygn	58	A	Stoppa medeltjockt tyg	7,0 (1/4)	2,5–7,0 (3/32–1/4)	2,0 (1/16)	0,4–2,5 (1/64–3/32)	Nr	Automatisk förstärkning	Nr
	59	A	Stoppning av tjockt tyg	7,0 (1/4)	2,5–7,0 (3/32–1/4)	2,0 (1/16)	0,4–2,5 (1/64–3/32)	Nr	Automatisk förstärkning	Nr
Förstärkningssöm	60	A	Förstärkning av öppningar och områden där sömmen lätt lossnar	2,0 (1/16)	1,0–3,0 (1/16–1/8)	0,4 (1/64)	0,3–1,0 (1/64–1/16)	Nr	Automatisk förstärkning	Nr
Knappsömnadssöm	61	M	Knappsömnad	3,5 (1/8)	2,5–4,5 (3/32–3/16)	–	–	Nr	Förstärkning	Nr
Söm för tränade hål	62	N	Sy tränade hål på till exempel skärp	7,0 (1/4)	7,0, 6,0, 5,0 (1/4, 15/64, 3/16)	7,0 (1/4)	7,0, 6,0, 5,0 (1/4, 15/64, 3/16)	Nr	Automatisk förstärkning	Nr
Trådvaskning på sidan	63	S	Sy raksömmar under tiden du klipper tyget	0,0 (0)	0,0–2,5 (0–3/32)	2,5 (3/32)	0,2–5,0 (1/64–3/16)	Nr	Förstärkning	Nr
	64	S	Sy sicksacksömmar under tiden du klipper tyget	3,5 (1/8)	3,5–5,0 (1/8–3/16)	1,4 (1/16)	0,0–4,0 (0–3/16)	Nr	Förstärkning	Nr
	65	S	Fällsöm på tunt och medeltjockt tyg medan tyget skärs av	3,5 (1/8)	3,5–5,0 (1/8–3/16)	2,0 (1/16)	1,0–4,0 (1/16–3/16)	Nr	Förstärkning	Nr
	66	S	Fällsöm på tjockt tyg under tiden du klipper tyget	5,0 (3/16)	3,5–5,0 (1/8–3/16)	2,5 (3/32)	1,0–4,0 (1/16–3/16)	Nr	Förstärkning	Nr
	67	S	Fällsöm på medeltjockt och tjockt tyg medan tyget skärs av	5,0 (3/16)	3,5–5,0 (1/8–3/16)	2,5 (3/32)	1,0–4,0 (1/16–3/16)	Nr	Förstärkning	Nr
Vågrät raksöm	68	N	Sy applikationer på ärmor (raksöm sydd till vänster)	–	–	–	–	Nr	Förstärkning	Nr
	69	N	Sy applikationer på ärmor (raksöm sydd till höger)	–	–	–	–	Nr	Förstärkning	Nr
Vågrät sicksacksöm	70	N	Sy applikationer på ärmor (sicksacksöm sydd till vänster)	–	–	–	–	Nr	Förstärkning	Nr
	71	N	Sy applikationer på ärmor (sicksacksöm sydd till höger)	–	–	–	–	Nr	Förstärkning	Nr

Övriga sömmar

Stygnstyp	Mönster										Pressarfot	Tvillingnål	Mönsterstorlek	Justerbar sömtätthet	Justerbar mönsterlängd/bredd	Vända vänster/höger
Dekorative sömmar	1	2	3	4	5	6	7	8	9	10	N	Nr	Stor, liten	Nr	Stor: Nej Liten: Ja (*Inte möjligt)	Ja
	11	12	13	14	15	16	17	18	19	20						
	21	22	23	24	25	26	27	28	29*	30*						
	31**															
Plattsömmar	1	2	3	4	5	6	7	8	9	10	N	Ja (*Inte möjligt)	Stor	Nr	Ja (*Inte möjligt)	Ja (*Inte möjligt)
	11	12	13	14	15	16	17*	18*								
Korsstygn	1	2	3	4	5	6	7	8	9	10	N	Nr	Stor	Nr	Ja (*Inte möjligt)	Ja
	11*	12*	13*	14*	15*											
Dekorative plattsömmar	1	2	3	4	5	6	7	8	9	10	N	Nr	Stor, liten	Ja	Ja (endast längd)	Ja

** Mönster för att göra justering

Stygentyp	Mönster										Pressarfot	Tvillingnål	Mönsterstorlek	Justerbar sömätthet	Justerbar mönsterlängd/bredd	Vända vänster/höger
	1	2	3	4	5	6	7	8	9	10						
Teckensnittssömma (Gothic)	A	B	C	D	E	F	G	H	I	J	N	Nr	Stor, liten	Nr	Nr	Ja
	11	12	13	14	15	16	17	18	19	20						
	K	L	M	N	O	P	Q	R	S	T						
	21	22	23	24	25	26	27	28	29	30						
	U	V	W	X	Y	Z	0	1	2	3						
	31	32	33	34	35	36	37	38	39	40						
	4	5	6	7	8	9	&	?	!	—						
	41	42	43	44	45	46	47	48	49	50						
	_	()	'	.	,	Ä	Å	Æ	Ñ						
	51	52	53	54	55	56	57	58	59	60						
Ö	Ø	Ç	Ü	ß	α	b	c	d	e							
61	62	63	64	65	66	67	68	69	70							
f	g	h	i	j	k	l	m	n	o							
71	72	73	74	75	76	77	78	79	80							
p	q	r	s	t	u	v	w	x	y							
81	82	83	84	85	86	87	88	89	90							
z	ä	å	ä	æ	ë	è	é	ê	ñ							
91	92	93	94	95	96	97										
ö	ò	ø	ì	ç	ü	ù										
Teckensnittssömma (Script)	A	B	C	D	E	F	G	H	I	J	N	Nr	Stor	Nr	Nr	Ja
	11	12	13	14	15	16	17	18	19	20						
	K	L	M	N	O	P	Q	R	S	T						
	21	22	23	24	25	26	27	28	29	30						
	U	V	W	X	Y	Z	0	1	2	3						
	31	32	33	34	35	36	37	38	39	40						
	4	5	6	7	8	9	&	?	!	—						
	41	42	43	44	45	46	47	48	49	50						
	_	()	'	.	,	Ä	Å	Æ	Ñ						
	51	52	53	54	55	56	57	58	59	60						
Ö	Ø	Ç	Ü	ß	a	b	c	d	e							
61	62	63	64	65	66	67	68	69	70							
f	g	h	i	j	k	l	m	n	o							
71	72	73	74	75	76	77	78	79	80							
p	q	r	s	t	u	v	w	x	y							
81	82	83	84	85	86	87	88	89	90							
z	ä	å	ä	æ	ë	è	é	ê	ñ							
91	92	93	94	95	96	97										
ö	ò	ø	ì	ç	ü	ù										

Stygntyp	Mönster										Pressarfot	Tvillingnål	Mönsterstorlek	Justerbar sömtäthet	Justerbar mönsterlängd/bredd	Vända vänster/höger
Teckensnittssömmar (Konturstil)	1	2	3	4	5	6	7	8	9	10	N	Nr	Stor, liten	Nr	Nr	Ja
	A	B	C	D	E	F	G	H	I	J						
	11	12	13	14	15	16	17	18	19	20						
	K	L	M	N	O	P	Q	R	S	T						
	21	22	23	24	25	26	27	28	29	30						
	U	V	W	X	Y	Z	0	1	2	3						
	31	32	33	34	35	36	37	38	39	40						
	4	5	6	7	8	9	&	?	!	-						
	41	42	43	44	45	46	47	48	49	50						
	_	()	'	.	,	Ä	À	Æ	Ñ						
	51	52	53	54	55	56	57	58	59	60						
ö	ø	ç	ù	ß	a	b	c	d	e							
61	62	63	64	65	66	67	68	69	70							
f	g	h	i	j	k	l	m	n	o							
71	72	73	74	75	76	77	78	79	80							
P	q	r	s	t	u	v	w	x	y							
81	82	83	84	85	86	87	88	89	90							
z	ä	à	á	æ	ë	è	é	ê	ñ							
91	92	93	94	95	96	97										
ö	ò	ø	ì	ç	ù	ù										

Välja söm

Detta avsnitt tillhandahåller information om olika typer av tillgängliga sömmar och proceduren för att välja en söm.

Sömtyper

Du kan välja en söm bland de som finns tillgängliga. För information om olika sömmar, se "Tabell över stygninställningar" (sidan 68).

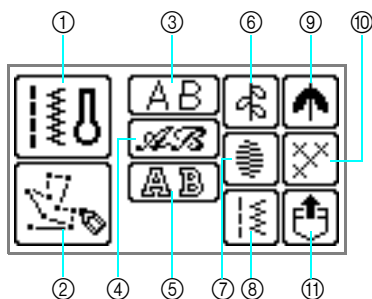

- 1 Nyttosömmar** Du kan välja mellan 71 olika nyttosömmar, inklusive raksöm, fällsöm, knapphål och enkla dekorativa sömmar. Om denna väljs visas fönstret för val av nyttosöm direkt efter att strömmen slagits på.
- 2 My Custom Stitch (Min egen söm)** Du kan utforma dina egna sömmar. (För information, se "Rita ett mönster (My Custom Stitch (Min egen söm))" (sidan 137).
- 3 Teckensnittssömmar—Gothic** (kan kombineras)
Det finns 97 tecken, inklusive bokstäver, symboler och siffror i teckensnittet Gothic.
- 4 Teckensnittssömmar—Script** (kan kombineras)
Det finns 97 tecken, inklusive bokstäver, symboler och siffror i teckensnittet Script.
- 5 Teckensnittssömmar—Konturstil** (kan kombineras)
Det finns 97 tecken, inklusive bokstäver, symboler och siffror i konturstil.
- 6 Dekorativa sömmar** (kan kombineras)
Du kan välja mellan 31 dekorativa sömmar, inklusive blad, blommor och hjärtan. Det går att sy kombinationer av flera olika dekorativa sömmar.
- 7 Plattsömmar** (kan kombineras)
Du kan välja mellan 18 plattsömmar. Det går att sy kombinationer av flera olika dekorativa sömmar.

- 8 Kombinerade nyttosömmar** (kan kombineras)
Du kan sy med kombinationer av 39 nyttosömmar.
- 9 Dekorativa plattsömmar** (kan kombineras)
Det finns 10 dekorativa plattsömmar.
- 10 Korsstygn** (kan kombineras)
Du kan välja mellan 15 korsstygn. Det går att sy kombinationer av flera olika dekorativa sömmar.
- 11 Mönster som sparats i maskinens minne** Du kan återskapa ett lagrat mönster. (För information, se "Spara mönster" (sidan 133).)

Välja söm

- 1 Slå på symaskinen.**

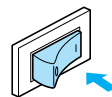

- När en animation visas i fönstret rör du vid fönstret med fingret.
- ▶ Raksömmen (nålen till vänster) som valts visas markerad i fönstret.

- 2 Tryck på (nyttosömsknappen) på manöverpanelen.**

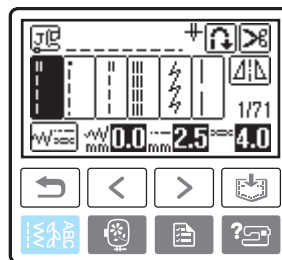

- ▶ Fönstret med de olika sömtyperna visas.

3 Välj söm.

- När du väljer en dekorativ söm

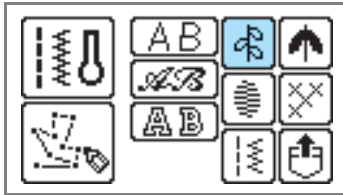

▶ Fönstret med de olika sömmarna i den valda sömtypen visas.

- För att välja en annan sömtyp, tryck på (Bakåtknapp).

4 Tryck på sömväljaren.

(Bläddra bakåt-knapp) visar föregående skärm, och (Bläddra framåt-knapp) visar nästa skärm.

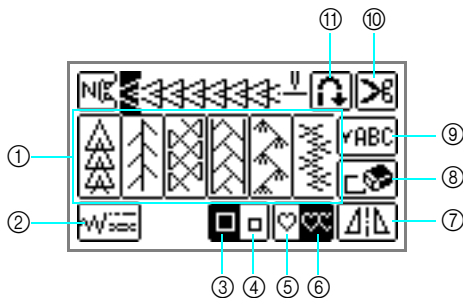
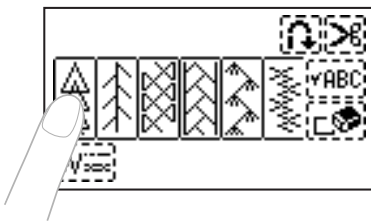

- 1 Val av dekorativ söm
- 2 Ställ in bredd, längd och spänning
- 3 Stor mönsterstorlek
- 4 Liten mönsterstorlek
- 5 Sy enkel söm
- 6 Upprepad söm
- 7 Horisontell spegling
- 8 Radera valt mönster
- 9 Kontrollera kombinerat mönster
- 10 Automatisk trådvaskning
- 11 Automatisk backning/förstärkningssöm

- För att välja en annan söm, tryck på för att ta bort det valda mönstret.

5 Vid behov anger du inställningen för automatisk backning/förstärkningssöm och ändrar stygnlängd osv.

- För information om hur du syr med de olika nyttosömmarna, se följande sidor.

Obs!

- När du väljer en söm, visas ikonen för pressarfoten som ska användas i fönstret. Kontrollera att rätt pressarfot används innan du börjar sy. Om fel pressarfot används, stänger du av symaskinen, sätter fast rätt pressarfot och väljer sedan önskad söm igen.

Anmärkning

- För information om hur du ställer in stygnbredd och -längd, se "Justera stygnbredden" (sidan 56) och "Justera stygnlängden" (sidan 57).

■ Välja tecken

Det finns tre typer av teckensnittssömmar. Proceduren för att välja ett tecken är densamma oavsett typ.

1 Följ steg 1 och 2 i "Välja söm" (sidan 75) för att visa fönstret där du kan välja en sömtyp.

2 Välj typ av teckensnitt.

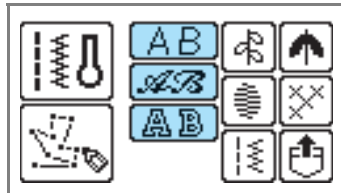

3 Välj tecken.



- Om du valt fel tecken trycker du på för att radera tecknet, och väljer sedan rätt tecken.
- För att välja en annan typ av teckensnitt trycker du på , och väljer sedan den nya teckensnittstypen.
- Tryck på för att visa prov på valt mönster.

□ Exempel: Bus

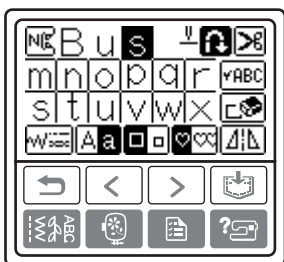
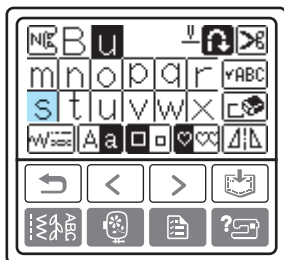
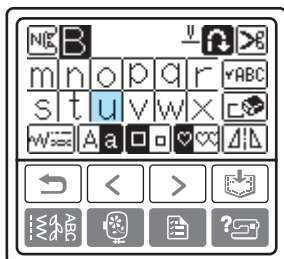
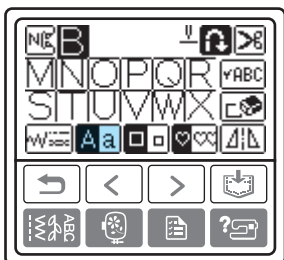
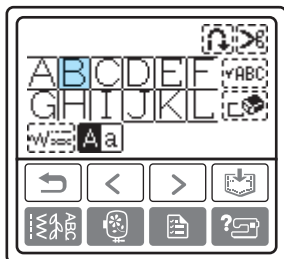

Spara stygninställningar

Maskinen har förinställda standardvärden för stygnbredd (sicksackbredd), stygnlängd, övertrådens spänning, programmerad trådvskärning och automatisk backning/förstärkningsöm för varje söm. Om du vill spara specifika inställningar för en söm så att du kan använda dem senare trycker du på  när du har ändrat inställningarna, för att spara de nya inställningarna för vald söm.

Denna funktion kan endast användas med nyttosömmar.

- För att använda en stygnlängd på 2,0 mm för raksöm

1 Välj en raksöm.

2 Tryck på .





Anmärkning

- Standardstygnlängden är 2,5 mm.

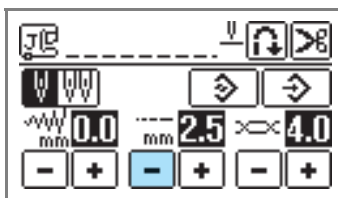
3 Ställ in stygnlängden på 2,0 mm.



4 Tryck på .

- För att återställa vald söm till standardinställningen trycker du på , och sedan på .

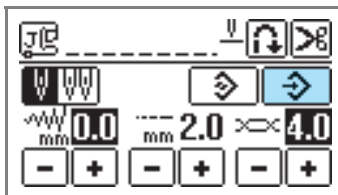

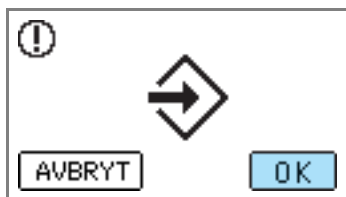

- ▶ Ett bekräftande meddelande visas.

5 Tryck på .



Obs!

- Nästa gång samma typ av raksöm väljs är stygnlängden inställd på 2,0 mm.
- Alla stygninställningar (stygnbredd (sicksackbredd), stygnlängd, trådspänning, programmerad trådavskärning och automatisk backning/förstärkningssöm, etc.) sparas, inte bara den inställning som ändrats. När samma söm väljs igen visas de inställningar som sparades senast, även om maskinen har varit avstängd. Om inställningarna ändras igen, eller om du trycker på  för att återställa standardinställningen, sparas inte de nya inställningarna om du inte trycker på  en gång till.



Även om du trycker på  kan du inte återställa inställningarna för programmerad trådavskärning och automatisk backning/förstärkningssöm.

Fållsömmar

Sy fållsömmar längs kanten på klippta tyger för att förhindra att de fransar sig. Det finns 15 fållsömmar. Anvisningarna för hur du syr fållsömmar beror på vilken pressarfot som används.

Sy fållsömmar med fällningsfot "G"

Tre sömmar kan användas för att sy fållar med fällningsfot "G".

Stygnnamn	Mönster	Användning	Stygnbredd [mm (tum)]		Stygnlängd [mm (tum)]		Pressarfot
			Auto	Manuell	Auto	Manuell	
Fållsöm	11 	Förhindra fransning av medeltjockt och tunt tyg	3,5 (1/8)	2,5–5,0 (3/32–3/16)	2,0 (1/16)	1,0–4,0 (1/16–3/16)	G
	12 	Förhindra fransning av tjockt tyg och tyg som enkelt fransar sig	5,0 (3/16)	2,5–5,0 (3/32–3/16)	2,5 (3/32)	1,0–4,0 (1/16–3/16)	
	13 		5,0 (3/16)	3,5–5,0 (1/8–3/16)	2,5 (3/32)	1,0–4,0 (1/16–3/16)	

1 Sätt i fällningsfot "G".

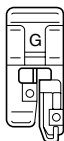

- För information, se "Byta pressarfot" (sidan 42).

2 Välj en söm.

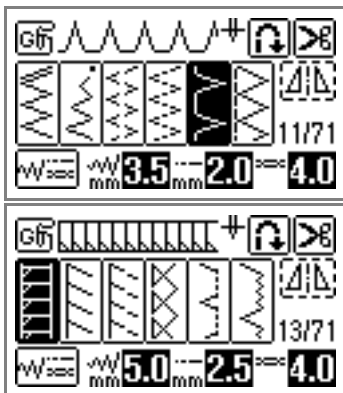

- För information, se "Välja söm" (sidan 49).

3 Placera tyget med kanten mot styrningen på pressarfoten, och sänk sedan ned pressarfotsspaken.

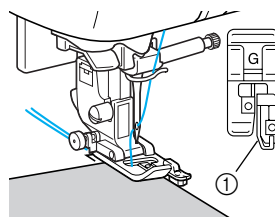

- ① Styrning

4 Sy med kanten på tyget mot pressarfotens styrning.

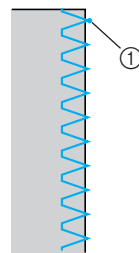

- ① Nålens islagspunkt

Sy fällsömmar med sicksackspressarfot "J"

Du kan använda sju sömmar för att sy fällsöm med sicksackspressarfot "J".

Stygnnamn	Mönster	Användning	Stygnbredd [mm (tum)]		Stygnlängd [mm (tum)]		Pressarfot
			Auto	Manuell	Auto	Manuell	
Sicksacksöm (nålen i mittläget)		Förhindra fransning av tyg (mittbaslinje/backstygn)	3,5 (1/8)	0,0–7,0 (0–1/4)	1,4 (1/16)	0,0–4,0 (0–3/16)	J
Sicksacksöm (nålen i höger läge)		Förhindra fransning av tyg (höger baslinje/förstärkningssöm)	3,5 (1/8)	2,5–5,0 (3/32–3/16)	1,4 (1/16)	0,3–4,0 (1/64–3/16)	
Tvåstegs sicksacksöm		Förhindra fransning av tjockt tyg och stretchtyg	5,0 (3/16)	1,5–7,0 (1/16–1/4)	1,0 (1/16)	0,2–4,0 (1/64–3/16)	
Trestegs sicksacksöm			5,0 (3/16)	1,5–7,0 (1/16–1/4)	1,0 (1/16)	0,2–4,0 (1/64–3/16)	
Fällsöm		Förhindra fransning av stretchtyg	5,0 (3/16)	0,0–7,0 (0–1/4)	2,5 (3/32)	0,5–4,0 (1/32–3/16)	
		Förhindra fransning av tjockt tyg och stretchtyg	5,0 (3/16)	0,0–7,0 (0–1/4)	2,5 (3/32)	0,5–4,0 (1/32–3/16)	
		Förhindra fransning av stretchtyg	4,0 (3/16)	0,0–7,0 (0–1/4)	4,0 (3/16)	1,0–4,0 (1/16–3/16)	

1 Sätt i sicksackspressarfot "J".

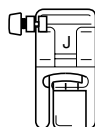

- För information, se "Byta pressarfot" (sidan 42).

2 Välj en söm.

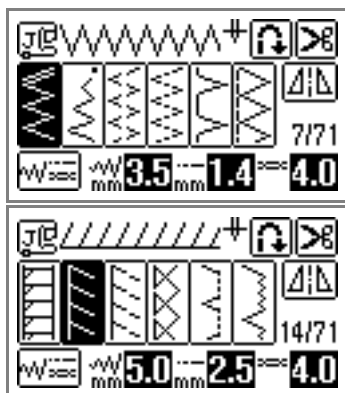

- För information, se "Välja söm" (sidan 49).

3 Sy längs kanten på tyget så att nålen hamnar precis utanför kanten till höger.

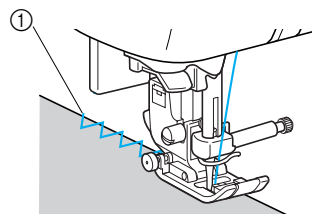

① Nålens islagspunkt

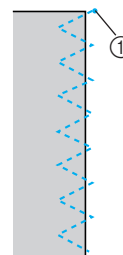

① Nålens islagspunkt





Sy fällsömmar med trådavskärningen på sidan

Med hjälp av trådavskärningen på sidan, kan sömsmånen avslutas samtidigt som tygets kant skärs av. Fem sömmar kan användas för att sy fällsömmar med trådavskärningen på sidan.



Obs!

- Trä nålen manuellt när du använder trådavskärningen på sidan, eller montera trådavskärningen på sidan efter att du har trätt nålen med nålträdaren.

Stygnnamn	Mönster	Användning	Stygnbredd [mm (tum)]		Stygnlängd [mm (tum)]		Pressarfot
			Auto	Manuell	Auto	Manuell	
Trådavskärning på sidan	63 	Sy raksömmar under tiden du klipper tyget	0,0 (0)	0,0–2,5 (0–3/32)	2,5 (3/32)	0,2–5,0 (1/64–3/16)	S
	64 	Sy sicksacksömmar under tiden du klipper tyget	3,5 (1/8)	3,5–5,0 (1/8–3/16)	1,4 (1/16)	0,0–4,0 (0–3/16)	
	65 	Förhindrar att tunt och medeltjockt tyg fransar sig medan tyget skärs av	3,5 (1/8)	3,5–5,0 (1/8–3/16)	2,0 (1/16)	1,0–4,0 (1/16–3/16)	
	66 	Förhindra fransning av tjockt tyg under tiden du klipper tyget	5,0 (3/16)	3,5–5,0 (1/8–3/16)	2,5 (3/32)	1,0–4,0 (1/16–3/16)	
	67 	Förhindra fransning av tjockt tyg under tiden du klipper tyget	5,0 (3/16)	3,5–5,0 (1/8–3/16)	2,5 (3/32)	1,0–4,0 (1/16–3/16)	

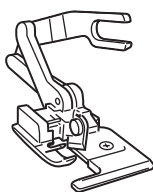

1 Ta bort pressarfoten.

- För information, se "Byta pressarfot" (sidan 42).

2 Haka i gaffeln på trådavskärningen på sidan på klämskruven.

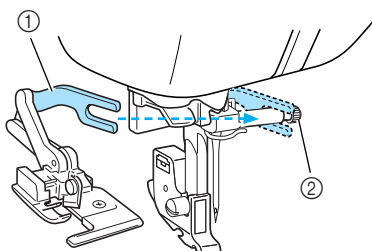

- ① Gaffel
- ② Klämskruv

3 Placera trådavskärningen på sidan så att stiftet hamnar i linje med pressarfotshållarens skära, och sänk sedan långsamt ned pressarfotsspaken.

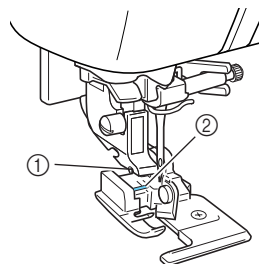

- ① Skära i pressarfotshållaren
- ② Stift

► Trådavskärningen på sidan är isatt.

4 Hög pressarfotsspaken för att kontrollera att trådavskärningen på sidan sitter fast ordentligt.

5 För övertråden under trådavskärningen på sidan, och dra sedan ut den bakåt.

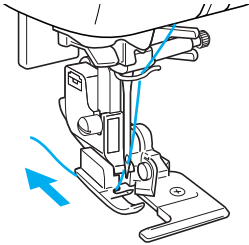

6 Välj en söm.

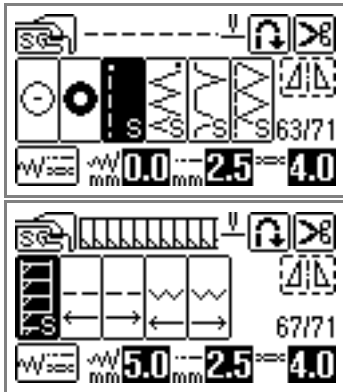

• För information, se "Välja söm" (sidan 49).

7 Gör ett cirka 2 cm (3/4 tum) långt snitt i tyget i början av sömmen.

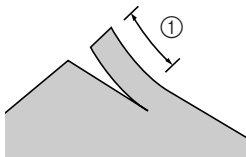

① 2 cm (3/4 tum)

8 Placera tyget i trådavskärningen på sidan. Snittet i tyget ska placeras ovanpå styrningen på trådavskärningen på sidan.

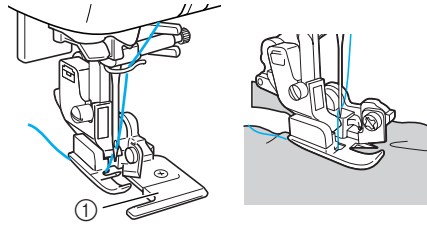

① Styrning

• Om tyget inte placeras korrekt, kommer det inte att skäras av.

9 Sänk ned pressarfotsspaken och börja sy.

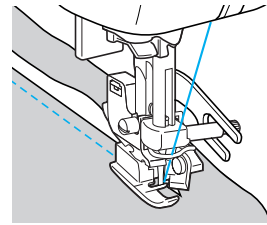

► En sömsmån skärs till medan du syr sömmen.

• Om sömmen sys i en rät linje⁶³ blir sömsmånen cirka 5 mm (3/16 tum).

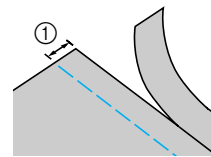

① 5 mm (3/16 tum)

Anmärkning

- Trådavskärningen på sidan kan skära ett lager denim (370 g).
- När du har använt trådavskärningen på sidan, rengör den genom att ta bort eventuellt ludd och damm.
- Om trådavskärningen på sidan inte längre kan skära i tyg, använd en trasa för att stryka på en liten mängd olja på trådavskärningens skäregg.

Grundsöm

Raksöm används för att sy enkla sömmar. Det finns fem grundsömmar.

Stygnnamn	Mönster	Användning	Stygnbredd [mm (tum)]		Stygnlängd [mm (tum)]		Pressarfot
			Auto	Manuell	Auto	Manuell	
Träckelsöm		Tillfällig fästning	0,0 (0)	0,0–7,0 (0–1/4)	20 (3/4)	5–30 (3/16–1-3/16)	J
Raksöm (nålen till vänster)		Grundsöm och sy rynkor eller veck (vänster baslinje/backstygn)	0,0 (0)	0,0–7,0 (0–1/4)	2,5 (3/32)	0,2–5,0 (1/64–3/16)	
		Grundsöm och sy rynkor eller veck (vänster baslinje/förstärkningssöm)	0,0 (0)	0,0–7,0 (0–1/4)	2,5 (3/32)	0,2–5,0 (1/64–3/16)	
Raksöm (nålen i mittläget)		Grundsöm och sy rynkor eller veck (mittbaslinje/backstygn)	3,5 (1/8)	0,0–7,0 (0–1/4)	2,5 (3/32)	0,2–5,0 (1/64–3/16)	
Trestegs stretchsöm		Förstärka sömmar och sy stretchtyg	0,0 (0)	0,0–7,0 (0–1/4)	2,5 (3/32)	1,5–4,0 (1/16–3/16)	

Tråckla

Tråckla med en stygnlängd mellan 5 mm (3/16 tum) och 30 mm (1-3/16 tum).

1 Sätt i sicksackspressarfot "J".

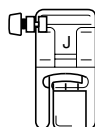

- För information, se "Byta pressarfot" (sidan 42).

2 Välj söm

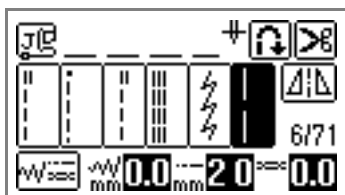

- För information, se "Välja söm" (sidan 49).

3 Börja sy.

- För information, se "Börjar sy" (sidan 51).

Grundsöm

1 Tråckla eller nåla ihop tygstyckena.

2 Sätt i sicksackspressarfot "J".

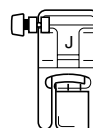

- För information, se "Byta pressarfot" (sidan 42).

3 Välj en söm.

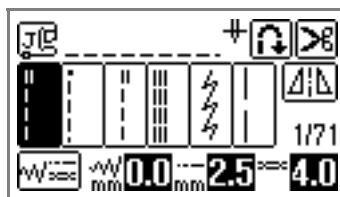

- För information, se "Välja söm" (sidan 49).

4 Sänk ned nålen i tyget i början av sömmen.

5 Sänk ned pressarfotsspaken och börja sy.

- För information, se "Börjar sy" (sidan 51).
- För information om hur du syr backstyggn/förstärkningssöm, se "Fästa sömmen" (sidan 53).

6 Skär av tråden när du slutat sy.

- För information, se "Skära av tråden" (sidan 54).



■ Ändra nålläge

Det nålläge som används som baslinje skiljer sig mellan raksöm (nålen till vänster) och raksöm (nålen i mittläget).

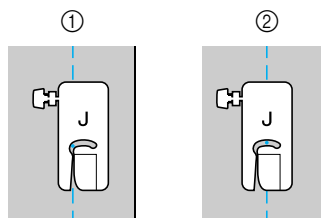

- ① Raksöm (nålen till vänster)
- ② Raksöm (nålen i mittläget)

När stygnbredden på raksömmen (nålen till vänster) är inställd på standardinställningen (0,0 mm), är avståndet från nålläget till höger sida på pressarfoten 12 mm (1/2 tum). Om stygnbredden ändras (mellan 0 och 7,0 mm (1/4 tum)), ändras även nålläget. Genom att ändra stygnbredden och sy med höger sida på pressarfoten i linje med tygkanten kan du sy en sömsmån med fast bredd.

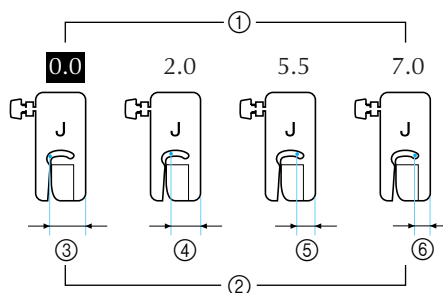

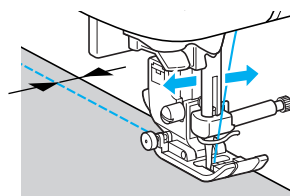

- ① Stygnbreddsinställning
- ② Avstånd från nålläget till höger sida av pressarfoten
- ③ 12,0 mm (1/2 tum)
- ④ 10,0 mm (3/8 tum)
- ⑤ 6,5 mm (1/4 tum)
- ⑥ 5,0 mm (3/16 tum)



- För information, se "Justera stygnbredden" (sidan 56).

Osynlig fällsöm

Fålla kjolar och byxor med osynlig fällsöm. Det finns två osynliga fällsömmar.

Stygnnamn	Mönster	Användning	Stygnbredd [mm (tum)]		Stygnlängd [mm (tum)]		Pressarfot
			Auto	Manuell	Auto	Manuell	
Osynlig fällsöm	17 	Osynlig fällsöm på medeltjockt tyg	00	3← -- →3	2,0 (1/16)	1,0–3,5 (1/16–1/8)	R
	18 	Osynlig fällsöm på stretchtyg	00	3← -- →3	2,0 (1/16)	1,0–3,5 (1/16–1/8)	

Sy osynliga fållar enligt följande.

- 1** Vik tyget längs önskad fällkant och träckla det sedan cirka 5 mm (3/16 tum) från tygkanten.

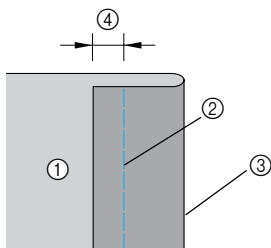

- Tygets avigsida
- Träckelsöm
- Önskad fällkant
- 5 mm (3/16 tum)

- 2** Vik tillbaka tyget längs träcklingen, och placera sedan tyget med avigsidan uppåt.

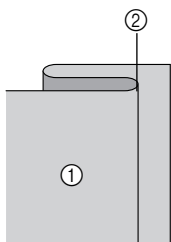

- Tygets avigsida
- Träckeltråd

- 3** Sätt i pressarfoten för osynlig fällsöm "R".

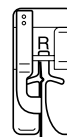

- För information, se "Byta pressarfot" (sidan 42).

- 4** Välj en söm.

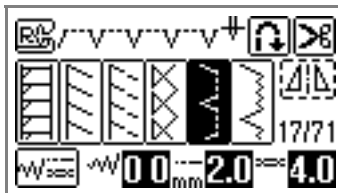

- För information, se "Välja söm" (sidan 49).

- 5** Placera tyget med den vikta fällkanten mot styrningen på pressarfoten, och sänk sedan ned pressarfotsspaken.

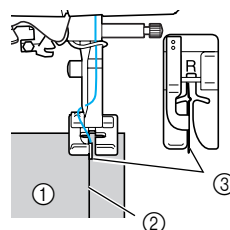

- Tygets avigsida
- Fällkant
- Styrning

6 Ställ in stygnbredden så att nålen precis når fällkanten.

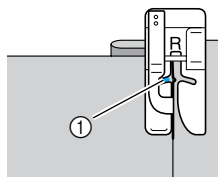

① Nålens islagspunkt

Om du ska ändra nålens islagspunkt, höj upp nålen och ändra sedan stygnbredden.

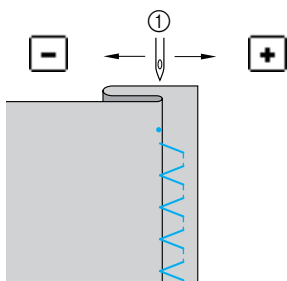

① Stygnbredd

Om nålen går för långt in på fällkanten

Nålen är för långt till vänster.

Tryck på **+** för att minska stygnbredden så att nålen precis når fällkanten.

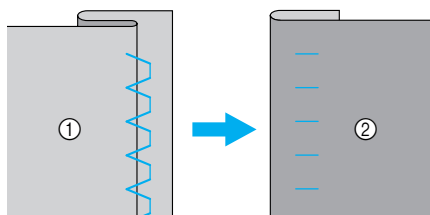

① Tygets avigsida
② Tygets rätsida

Om nålen inte når fällkanten

Nålen är för långt till höger.

Tryck på **-** för att öka stygnbredden så att nålen precis når fällkanten.

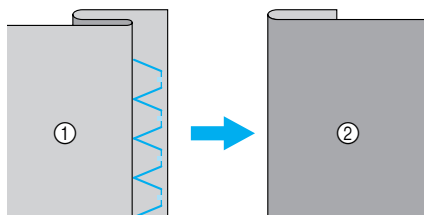

① Tygets avigsida
② Tygets rätsida

• För information, se "Justera stygnbredden" (sidan 56).

7 Sy med fällkanten mot pressarfotens styrning.

8 Ta bort träckelsömmen.

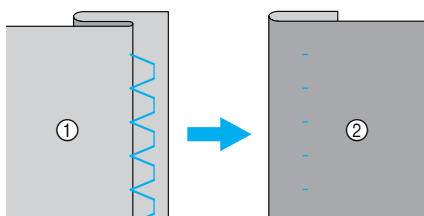

① Tygets avigsida
② Tygets rätsida

Sy knapphål/knappar

Man kan sy knapphål och knappar. Det finns 10 sömmar för att sy knapphål i ett steg, en för att sy i knappar.

Styggnamn	Mönster	Användning	Stygnbredd [mm (tum)]		Stygnlängd [mm (tum)]		Pressarfot
			Auto	Manuell	Auto	Manuell	
Knapphålssöm	48	Horisontella knapphål på tunt och medeltjockt tyg	5,0 (3/16)	3,0–5,0 (1/8–3/16)	0,4 (1/64)	0,2–1,0 (1/64–1/16)	A
	49	Vågräta knapphål på ställen som utsätts för påfrestningar	5,0 (3/16)	3,0–5,0 (1/8–3/16)	0,4 (1/64)	0,2–1,0 (1/64–1/16)	
	50	Vågräta knapphål på tjockt tyg	5,0 (3/16)	3,0–5,0 (1/8–3/16)	0,4 (1/64)	0,2–1,0 (1/64–1/16)	
	51	Knapphål med förstärkning på båda sidor för förstärkta tygstycken	5,0 (3/16)	3,0–5,0 (1/8–3/16)	0,4 (1/64)	0,2–1,0 (1/64–1/16)	
	52	Knapphål för stretchtyg eller trikåvaror	6,0 (15/64)	3,0–6,0 (1/8–15/64)	1,0 (1/16)	0,5–2,0 (1/32–1/16)	
	53	Knapphål för stretchtyg	6,0 (15/64)	3,0–6,0 (1/8–15/64)	1,5 (1/16)	1,0–3,0 (1/16–1/8)	
	54	Bundna knapphål	5,0 (3/16)	0,0–6,0 (0–15/64)	2,0 (1/16)	0,2–4,0 (1/64–3/16)	
	55	Nyckelhålsformade knapphål för tjockt tyg eller plyschmaterial	7,0 (1/4)	3,0–7,0 (1/8–1/4)	0,5 (1/32)	0,3–1,0 (1/64–1/16)	
	56	Nyckelhålsformade knapphål för medeltjockt och tjockt tyg	7,0 (1/4)	3,0–7,0 (1/8–1/4)	0,5 (1/32)	0,3–1,0 (1/64–1/16)	
	57	Vågräta knapphål för tjockt tyg eller plyschmaterial	7,0 (1/4)	3,0–7,0 (1/8–1/4)	0,5 (1/32)	0,3–1,0 (1/64–1/16)	
Knappsömnadssöm	61	Knappsömnad	3,5 (1/8)	2,5–4,5 (3/32–3/16)	–	–	M

Sy knapphål

Den längsta knapphålslängden är cirka 28 mm (1-1/8 tum) (knappens diameter + tjocklek).
Knapphål sys från pressarfotets framdel och bakåt, enligt nedan.

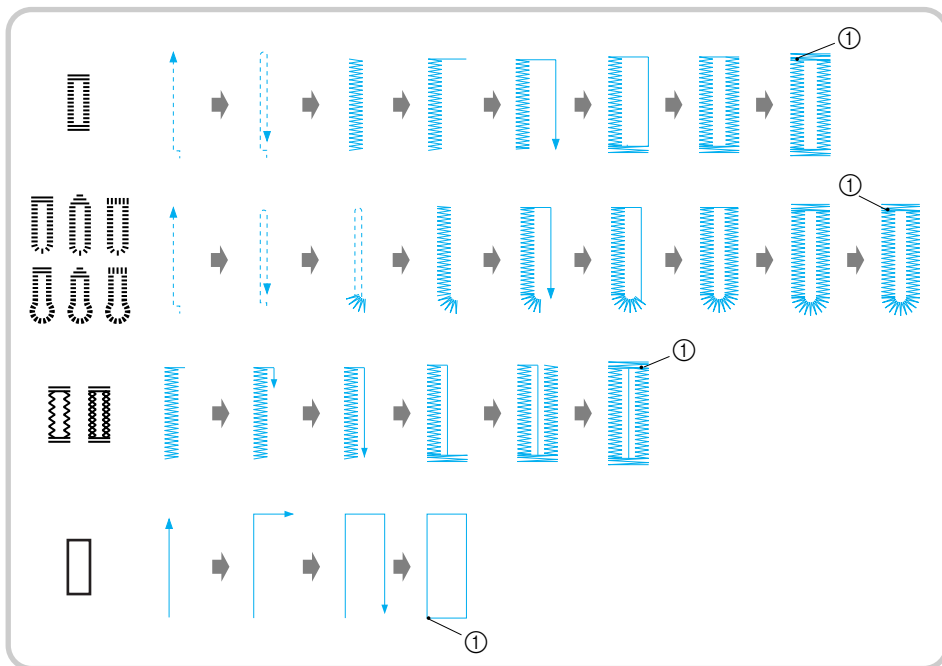

① Förstärkningssöm

Namnen på delarna på knapphålsfot "A", som används när man syr knapphål, visas nedan.

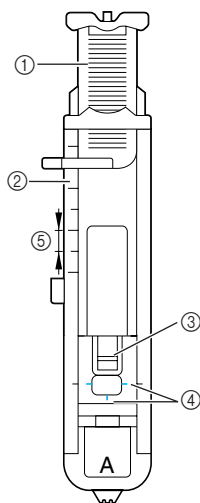

- ① Knappstyrning
- ② Pressarfotsskala
- ③ Stift
- ④ Märken på knapphålsfot
- ⑤ 5 mm (3/16 tum)

1 Använd krita för att markera knapphållets placering och längd på tyget.

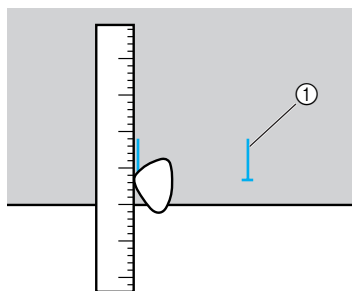

① Märken på tyget

2 Dra ut knappstyrningen på knapphålsfot "A", och sätt sedan i den knapp som ska användas i knapphållet.

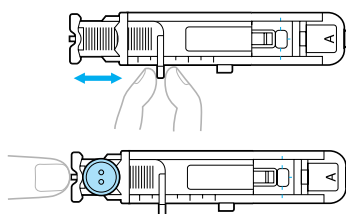

■ Om knappen inte passar i knappstyrningen

Lägg ihop knappens diameter och tjocklek, och ställ sedan in knappstyrningen på den beräknade längden. (Avståndet mellan märkena på pressarfotsskalan är 5 mm (3/16 tum).)

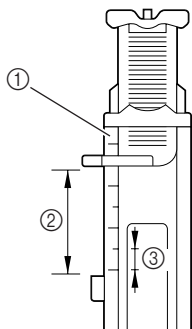

- ① Pressarfotsskala
- ② Längd på knapphålet (knappens diameter + tjocklek)
- ③ 5 mm (3/16 tum)

Exempel: För en knapp med en diameter på 15 mm (9/16 tum) och en tjocklek på 10 mm (3/8 tum), ska knappstyrningen ställas in på 25 mm (1 tum) på skalan.

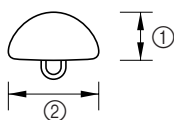

- ① 10 mm (3/8 tum)
- ② 15 mm (9/16 tum)

► Knapphålens storlek ställs in.

3 Sätt i knapphålsfot "A".

- För information, se "Byta pressarfot" (sidan 42).

4 Välj en söm.

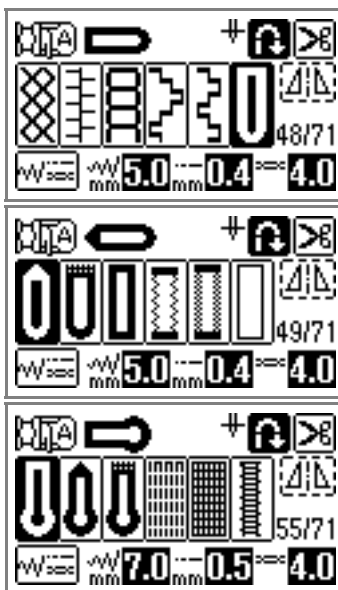

- För information, se "Välja söm" (sidan 49).

5 Placera tyget med knapphålsmärkets främre del i linje med de röda märkena på knapphålsfotens sidor, och sänk sedan ned pressarfotsspaken.

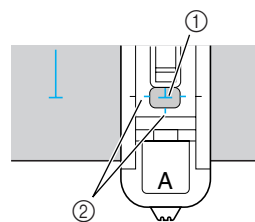

- ① Märke på tyget (främre del)
- ② Röda märken på knapphålsfotens

För ned övertråden genom hålet i pressarfoten.

- Tryck inte in pressarfotens framkant när du sänker ner den.

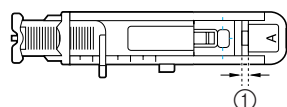
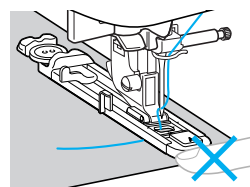

- ① Minska inte avståndet.

- 6** Dra ned knapphålsspaken så långt det går.

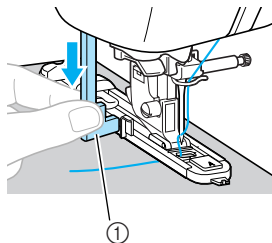

① Knapphålsspak

Knapphålsspaken sitter bakom fästet på knapphålsfoten.

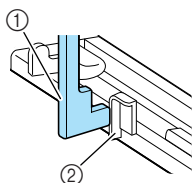

① Knapphålsspak

② Fäste

- 7** Håll försiktigt överträdens ände i vänstra handen, och börja sedan sy.

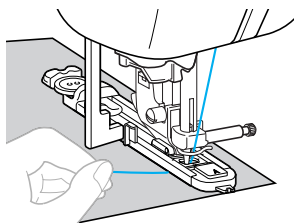

► När du slutat sy, syr maskinen automatiskt förstärkningsstyg och stannar sedan.

- 8** Hög pressarfotsspaken, ta bort tyget och skär sedan av tråden.

- 9** Hög knapphålsspaken till ursprungsläget.

- 10** Sätt i en knappnål längs förstärkningens insida i änden av knapphålsömmen för att förhindra att sömmen skärs av.

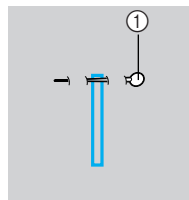

① Stift

- 11** Använd sprättarkniven för att skära i riktning mot knappnålen och öppna knapphålet.

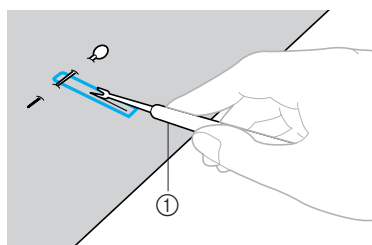

① Sprättarkniv

För nyckelhålsformade knapphål, använd hålstansen för att göra hål i knapphållets rundade ände, och använd sedan sprättarkniven för att skära upp knapphålet.

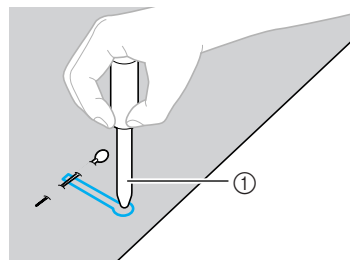

① Hålstans

- När du använder hålstansen, placera tjockt papper eller något annat skyddsark under tyget innan du stansar hål i tyget.

! VAR FÖRSIKTIG

- När du öppnar knapphålet med sprättarkniven, sätt inte händerna i skärriktningen, eftersom du kan skada dig om sprättarkniven slinter.

■ Ändra sömmens täthet

Justera stygnlängden.

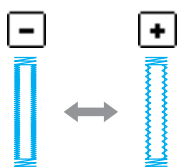

- För information, se "Justera stygnlängden" (sidan 57).
- Minska sömmens täthet om tyget inte matas fram (om det till exempel är för tjockt).

■ Ändra stygnbredden

Justera stygnbredden.

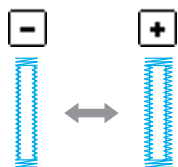

- För information, se "Justera stygnbredden" (sidan 56).



Anmärkning

- Innan du syr knapphål, kontrollera stygnlängden och -bredden genom att sy ett provknapphål på en tygbit.

■ Sy knapphål på stretchtyg

När du syr knapphål på stretchtyg, använd en iläggstråd.

- 1 Haka i iläggstråden på den del av knappålsfot "A" som visas i bilden.

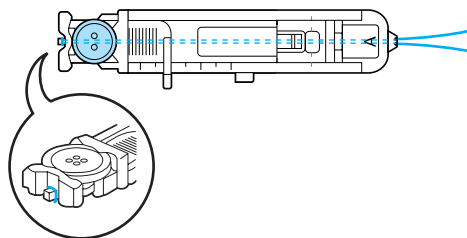

- 2 Den passar i spåren, och knyt den sedan löst.

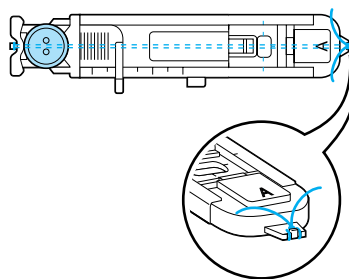

- 3 Sätt i knappålsfot "A".

- För information, se "Byta pressarfot" (sidan 42).

- 4 Välj söm 52 eller 53.

- 5 Ställ in stygnbredden till iläggstrådens tjocklek.

- 6 Sänk ned pressarfotsspaken och knappålsfotsspaken och börja sy.

- 7 När du slutat sy, dra försiktigt i iläggstråden för att vid behov sträcka den.

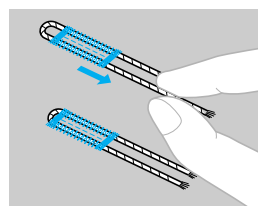

- 8 Använd en synål för att dra iläggstråden till tygets avigsida, och knyt den sedan.

Knappsömnad

Du kan sy fast knappar med symaskinen. Du kan sy knappar med två eller fyra hål.

- 1 Mät avståndet mellan hålen på knappen som ska sys fast.

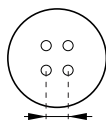

- 2 Höj pressarfotsspaken, och för sedan lägesknappen för matartänderna, som sitter nere på maskinens baksida, till (åt vänster sett från maskinens baksida).

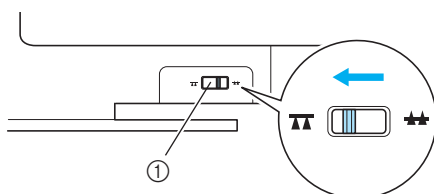

- 1 Lägesknappen för matartänderna (sett från maskinens baksida)

▶ Matartänderna sänks ned.

- 3 Sätt i knappsömnadsfot "M".

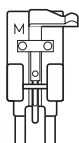

- För information, se "Byta pressarfot" (sidan 42).

- 4 Välj söm 61.

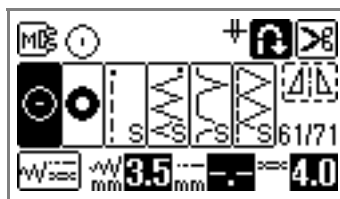

- För information, se "Välja söm" (sidan 49).
- Eftersom trådänden knyts senare ska du inte ställa in maskinen på programmerad tråдавskärning.

- 5 Justera stygnbredden så att den är densamma som avståndet mellan hålen i knappen.

- 6 Sätt knappen där den ska sys fast, och sänk ned pressarfotsspaken.

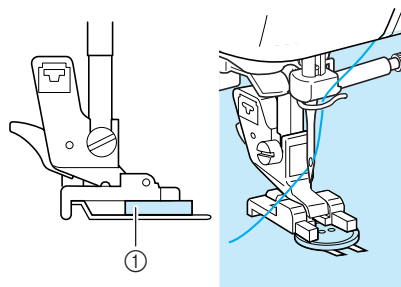

- 1 Knapp

▶ Knappen hålls fast.

- När du syr i knappar med fyra hål, sy först de båda hålen närmast dig. Flytta sedan knappen så att nålen går i de båda hålen bakom, och sy dem sedan på samma sätt.

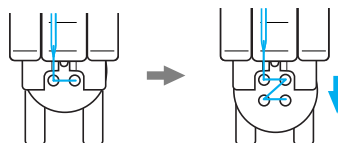

- 7** Vrid handhjulet mot dig (moturs) för att kontrollera att nålen går i knappens båda hål på rätt sätt.

Mät avståndet mellan hålen i knappen igen om det verkar som om nålen kommer att träffa knappen. Ställ in stygnbredden till avståndet mellan knapphålen.

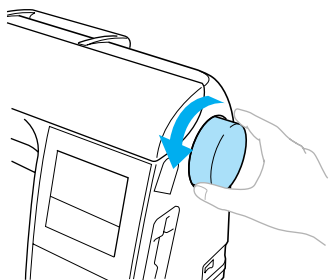

! VAR FÖRSIKTIG

- När du syr, kontrollera att nålen inte rör vid knappen, eftersom nålen då kan böjas eller brytas.

- 8** Börja sy.
Ställ in syhastighetsreglaget åt vänster (låg syhastighet).

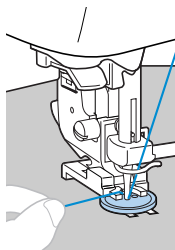

► Symaskinen stannar automatiskt när den har sytt förstärkningsömmar.

- Tryck inte på  (trådavskärningsknappen).

- 9** Använd en sax för att skära av över- och undertråden i början av sömmen.
Dra övertråden till tygets avigsida när du slutat sy, och knyt ihop den med undertråden.

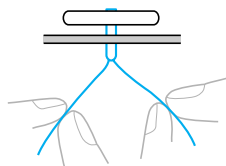

- 10** När du satt i knappen, för lägesknappen för matartänderna till  (åt höger sett från maskinens baksida) för att höja matartänderna.

Anmärkning

- Lägesknapp för matartänderna ska normalt ställas till höger sida.
- Matartänderna höjs när du börjar sy igen.

■ Sy en knapp med hals

Om du vill sy knappen med en hals syr du fast knappen och lämnar plats mellan knappen och tyget, sedan lindar du tråden för hand. Då sitter knappen fast ordentligt.

- 1** Läggnappen i knappsömnadsfoten "M" och dra spaken mot dig.

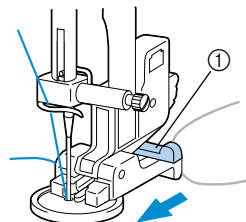

① Spak

- 2** När du har sytt klart skär du av övertråden och lämnar kvar en lång bit. Linda den runt tråden mellan knappen och tyget och knyt den sedan till övertråden i början av sömmen.



Knyt ihop undertrådens ändrar i slutet och i början av sömmen på tygets avigsida.



- 3** Skär av eventuell överflödigt tråd.

Sy i blixtlås

Du kan sy i blixtlås.

Styggnamn	Mönster	Användning	Stygnbredd [mm (tum)]		Stygnlängd [mm (tum)]		Pressarfot
			Auto	Manuell	Auto	Manuell	
Raksöm (nålen i mittläget)		Sy i blixtlås Sy osynliga sömmar och veck	3,5 (1/8)	0,0–7,0 (0–1/4)	2,5 (3/32)	0,2–5,0 (1/64–3/16)	

Det finns flera metoder att sätta i blixtlås. Nedan finns anvisningar för hur du sätter i dolda blixtlås och vanliga blixtlås.

Sätta i ett centrerat blixtlås

Sy båda tygstyckena, hopfogade mot varandra.

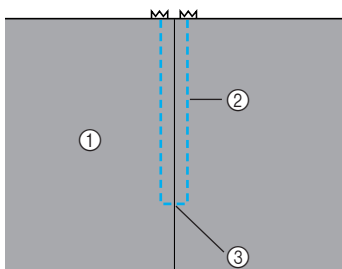

- ① Tygets rätsida
- ② Söm
- ③ Änden av blixtlåsöppningen

1 Sätt i sicksackspressarfot "J".

2 Sy raksöm fram till blixtlåsöppningen.

Med tygstyckenas rätsidor mot varandra, sy backstyg när du har nått blixtlåsöppningen.

- För information, se "Grundsöm" (sidan 83).

3 Fortsätt sy till kanten på tyget med en träckelsöm.

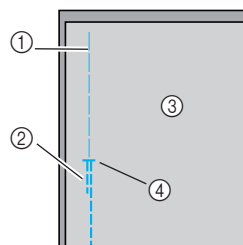

- ① Träckelsöm
- ② Backstyg
- ③ Tygets avigsida
- ④ Änden av blixtlåsöppningen

4 Pressa isär sömsmånen från tygets avigsida.

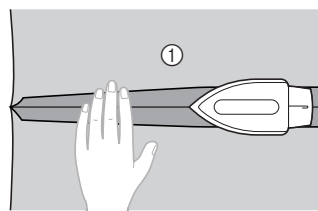

- ① Tygets avigsida

- 5 Placera sömmen i linje med blyxtlåsets mitt, och träckla sedan fast blyxtlåset.

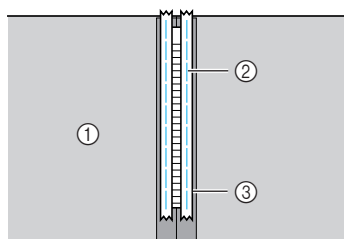

- ① Tygets avigsida
- ② Träckelsöm
- ③ Blyxtlås

- 6 Ta bort ca 5 cm (2 tum) av slutet på träckelsömmen från utsidan.

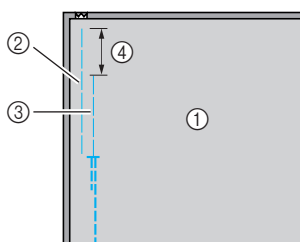

- ① Tygets avigsida
- ② Blyxtlåsträckling
- ③ Träckling på utsidan
- ④ 5 cm (2 tum)

- 7 Sätt i pressarfotshållaren på det högra stiftet på blyxtlåsfot "1".

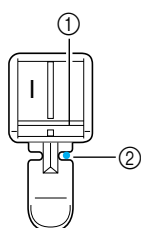

- ① Stift på högra sidan
- ② Nåleis slagpunkt

- För information, se "Byta pressarfot" (sidan 42).

- 8 Välj söm ³ .

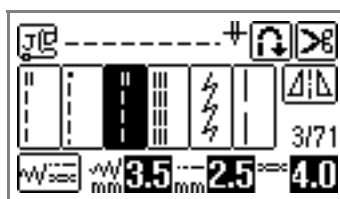

- För information, se "Välja söm" (sidan 49).

! VAR FÖRSIKTIG

- När du använder blyxtlåsfot "1", kontrollera att du valt raksöm (nålen i mitten), och vrid långsamt handhjulet mot dig (moturs) för att kontrollera att nålen inte rör vid pressarfoten. Om du valt en annan söm eller om nålen slår i pressarfoten, kan nålen böjas eller brytas.

- 9 Sy en stickning runt blyxtlåset.

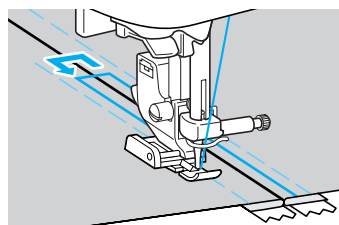
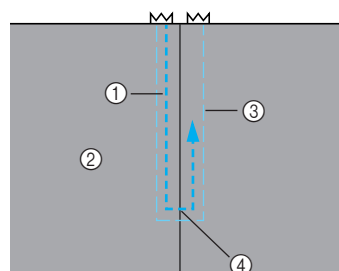

- ① Söm
- ② Tygets rätsida
- ③ Träckelsöm
- ④ Änden av blyxtlåsöppningen

! VAR FÖRSIKTIG

- När du syr, kontrollera att nålen inte rör vid blyxtlåset, eftersom den då kan böjas eller brytas.

- 10 Ta bort träckelsömmen.

Sätta i ett blixtlås

Sömmen syns endast på ett tygstycke. Använd denna typ av blixtlås för sidoöppningar och ryggöppningar.

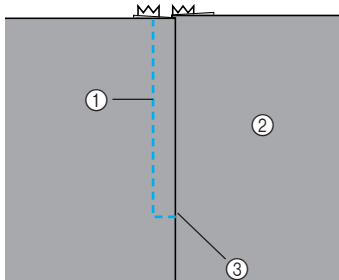

- ① Söm
- ② Tygets rätsida
- ③ Änden av blixtlåsöppningen

Följande anvisningar beskriver hur du syr på den vänstra sidan, enligt bilden.

- 1** Sätt i sicksackspressarfot "J".
- 2** Sy raksöm fram till blixtlåsöppningen.
Med tygstyckenas rätsidor mot varandra, sy backstyg när du har nått blixtlåsöppningen.
 - För information, se "Grundsöm" (sidan 83).
- 3** Fortsätt sy till kanten på tyget med en träckelsöm.

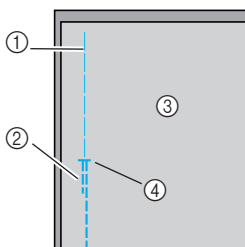

- ① Träckelsöm
- ② Backstyg
- ③ Tygets avigsida
- ④ Änden av blixtlåsöppningen

- 4** Pressa isär sömsmänen från tygets avigsida.

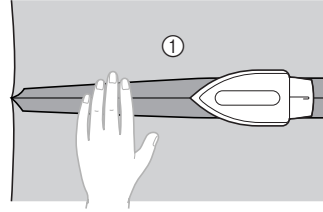

- ① Tygets avigsida

- 5** Pressa isär sömsmänen så att den högra sidan (den sida som inte kommer att sys) har extra 3 mm (1/8 tum).

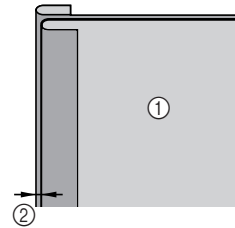

- ① Tygets avigsida
- ② 3 mm (1/8 tum)

- 6** Placera blixtlåssets tänder i linje med tygets pressade kant med de extra 3 mm (1/8 tum), och träckla eller nåla sedan blixtlåset på plats.

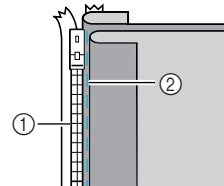

- ① Blixtlåssets tänder
- ② Träckelsöm

- 7** Sätt i pressarfotshållaren på det högra stiftet på blixtlåsfot "1".

Om sömmen ska sys på högra sidan, fäst pressarfotshållaren på blixtlåsfotens vänstra stift.

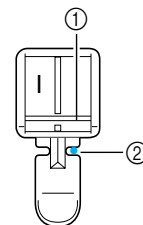

- ① Stift på högra sidan
- ② Nålens islagspunkt

- För information, se "Byta pressarfot" (sidan 42).

- 8 Valj som ³ .

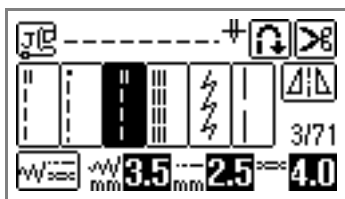

- For information, se "Valja som" (sidan 49).

VAR FORSIKTIG

- Nar du anvander blixtlasfot "1", kontrollera att du valt raksom (nalen i mitten), och vrid langsam handhju let mot dig (moturs) for att kontrollera att nalen inte ror vid pressarfoten. Om du valt en annan som eller om nalen slar i pressarfoten, kan nalen bojas eller brytas.

- 9 Sy pa blixtlaset pa tygstycket med de extra 3 mm (1/8 tum), och borja fran blixtlasets bas.

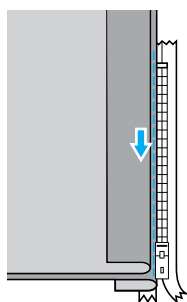

VAR FORSIKTIG

- Nar du syr, kontrollera att nalen inte ror vid blixtlaset, eftersom den da kan bojas eller brytas.

- 10 Nar du ar cirka 5 cm (2 tum) fran blixtlasets ande, stanna symaskinen med nalen nere (i tyget), och hoj sedan pressarfotsspaken.

- 11 Oppna blixtlaset och fortsatt sy.

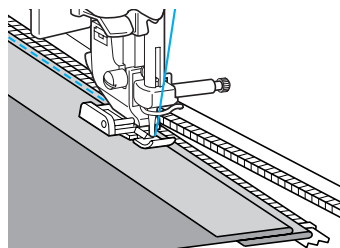

- 12 Stang blixtlaset, vand pa tyget, och trackla sedan fast blixtlasets andra sida pa tyget.

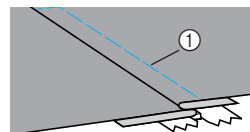
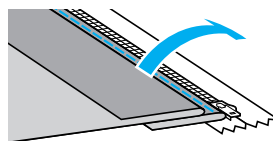

- ① Trackelsom

- 13 Satt i pressarfotshallaren pa det andra stiftet pa blixtlasfot "1".

Om pressarfotshallaren sattes pa det hogra stiftet i steg 7 flyttar du den till det vanstra stiftet.

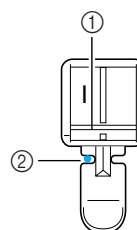

- ① Stift pa vanstra sidan
② Nalens islagspunkt

- 14** Sy en stickning runt blixtlåset.
 Sy backstygnet i änden av blixtlåsöppningen och placera blixtlåständerna i linje med pressarfotets sida.

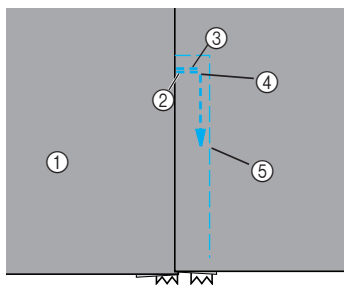

- ① Tygets rätsida
- ② Änden av blixtlåsöppningen
- ③ Backstygnet
- ④ Sömmens början
- ⑤ Träckelsöm



VAR FÖRSIKTIG

- När du syr, kontrollera att nålen inte rör vid blixtlåset, eftersom den då kan böjas eller brytas.

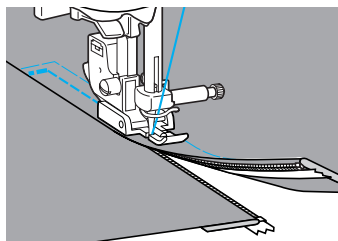

- 15** När du är cirka 5 cm (2 tum) från blixtlåsets ände, stanna symaskinen med nålen nere (i tyget), och höj sedan pressarfotsspaken.

- 16** Ta bort träckelsömmen, öppna blixtlåset och fortsätt sy.



Sy i blytlås/kantband

Det går att sy i blytlås och kantband.

Stygnnamn	Mönster	Användning	Stygnbredd [mm (tum)]		Stygnlängd [mm (tum)]		Pressarfot
			Auto	Manuell	Auto	Manuell	
Raksöm (nålen till vänster)		Sy i blytlås, osynliga sömmar och kantband	0,0 (0)	0,0–7,0 (0–1/4)	2,5 (3/32)	0,2–5,0 (1/64–3/16)	

Det finns flera metoder att sy i blytlås och kantband. Nedan beskrivs hur du syr i ett centrerat blytlås och ett kantband, med den justerbara blytlås/kantbandsfoten.

Sätta i ett centrerat blytlås

1 Se steg **1**–**5** i "Sätta i ett centrerat blytlås" (sidan 94).

2 Ta bort pressarfoten och pressarfotshållaren (sidan 44) för att skruva fast den justerbara blytlås/kantbandsfoten.

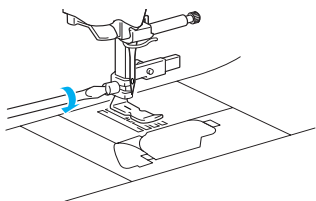

Obs!

- Använd en skruvmejsel för att fästa skruven som håller fast pressarfoten. Om skruven är lös kan nålen gå sönder och orsaka skador.

3 Välj söm **1**.

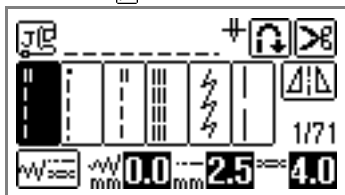

4 Lossa lägesskruven på baksidan av pressarfoten.

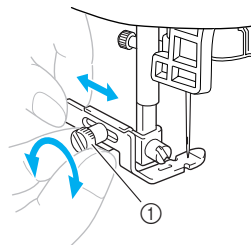

① Lägesskruv

5 Skjut pressarfoten antingen över vänster eller höger matartand.

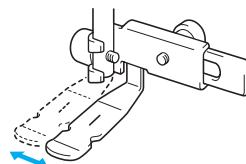

Vänster syläge

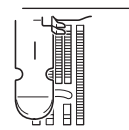

Höger syläge

6 Ändra nålläget så att nålen inte vidrör pressarfoten.

För information, se "Justera stygnbredden" (sidan 56).



① Nålens islagpunkt

! VAR FÖRSIKTIG

- När du har ställt in nålläget vrider du långsamt handhjulet mot dig och kontrollerar att nålen inte rör vid (moturs) pressarfoten. Om nålen slår i pressarfoten, kan nålen böjas eller brytas.

- 7 Använd en skruvmejsel för att fästa lägeskruven.

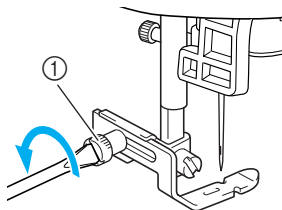

① Lägeskruv

- 8 Sy en stickning runt blytlåset.

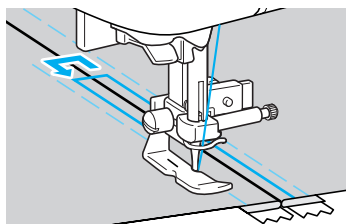
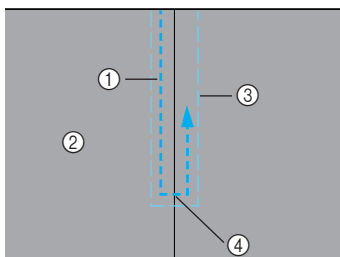

- ① Söm
- ② Tygets rätsida
- ③ Träckelsöm
- ④ Änden av blytlåsöppningen

! VAR FÖRSIKTIG

- När du syr, kontrollera att nålen inte rör vid blytlåset, eftersom den då kan böjas eller brytas.

- 9 Ta bort träckelsömmen.

Sy kantband

- 1 Läg kantbandet mellan de två tygstyckena med avigsidan utåt så som visas nedan.

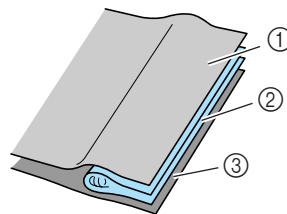

- ① Tyg
- ② Kantband
- ③ Tyg

- 2 Följ stegen för montering av den justerbara blytlås-/kantbandsfoten på föregående sida.

- 3 Sy längs kantbandet.

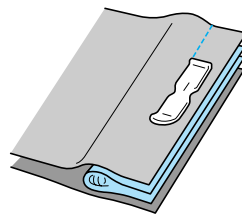



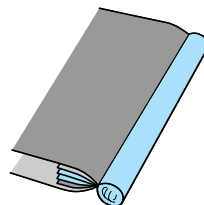

- 4 Vänd på dem när du har sytt klart.



Sy stretchtyg och resårband

Du kan sy i stretchtyg och sätta i resårband.

Stygnnamn	Mönster	Användning	Stygnbredd [mm (tum)]		Stygnlängd [mm (tum)]		Pressarfot
			Auto	Manuell	Auto	Manuell	
Stretchsöm	5 	Stretchtyger	1,0 (1/16)	1,0–3,0 (1/16–1/8)	2,5 (3/32)	1,0–4,0 (1/16–3/16)	J
Tvåstegs sicksacksöm	9 	Sy resårband	5,0 (3/16)	1,5–7,0 (1/16–1/4)	1,0 (1/16)	0,2–4,0 (1/64–3/16)	
Trestegs sicksacksöm	10 		5,0 (3/16)	1,5–7,0 (1/16–1/4)	1,0 (1/16)	0,2–4,0 (1/64–3/16)	
Sy resårband	34 	Sy resårband i stretchtyg	4,0 (3/16)	0,0–7,0 (0–1/4)	1,0 (1/16)	0,2–4,0 (1/64–3/16)	

Observera respektive säkerhetsåtgärder när du utför följande anvisningar.

Sy stretchtyg

- 1 Sätt i sicksackspressarfot "J".

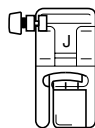

- För information, se "Byta pressarfot" (sidan 42).

- 2 Välj söm 5 .

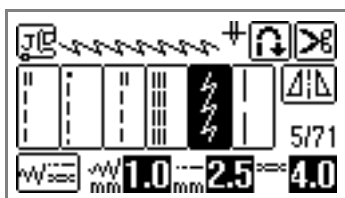

- För information, se "Välja söm" (sidan 49).

- 3 Sy tyget utan att sträcka det.

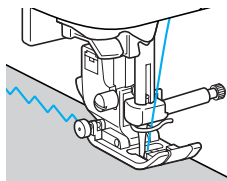

Sy resårband

När resårband används i manschetter eller linningar kommer det färdiga måttet att vara detsamma som det sträckta resårbandet. Därför ska du se till att resårbandet har lämplig längd.

- 1 Nåla fast resårbandet på tygets avigsida.
Nåla fast resårbandet på tyget på några ställen så att bandet är jämnt utplacerat på tyget.

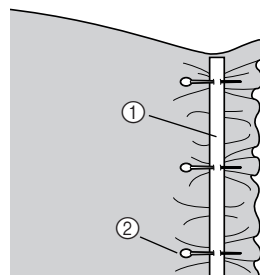

- ① Resårband
- ② Stift

- 2 Sätt i sicksackspressarfot "J".

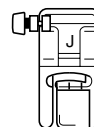

- För information, se "Byta pressarfot" (sidan 42).

3 Välj en söm.

- Exempel:** Tvåstegs sicksacksöm

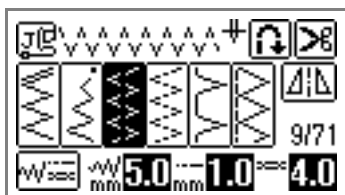

- Exempel:** Sy resårband

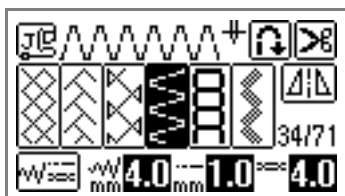

- För information, se "Välja söm" (sidan 49).

4 Sy på resårbandet på tyget samtidigt som du sträcker det så att det blir lika långt som tyget.

Dra i tyget vid nålen närmast framför pressarfoten med högra handen, samtidigt som du drar i tyget bakom pressarfoten med vänstra handen.

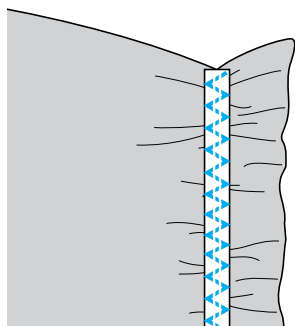
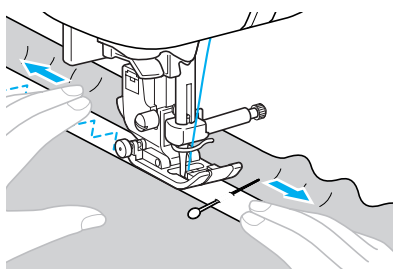











! VAR FÖRSIKTIG

- När du syr, kontrollera att nålen inte rör vid några knappnålar, eftersom den då kan böjas eller brytas.

Applikationer, lapptäcksarbeten och kviltning

De sömmar som kan användas för applikationer, lapptäcksarbete och kviltning beskrivs nedan.

Stygnnamn	Mönster	Användning	Stygnbredd [mm (tum)]		Stygnlängd [mm (tum)]		Pressarfot
			Auto	Manuell	Auto	Manuell	
Sicksacksöm		Sy applikationer (mittbaslinje/ backstygn)	3,5 (1/8)	0,0–7,0 (0–1/4)	1,4 (1/16)	0,0–4,0 (0–3/16)	J
		Applikationskviltning, kviltning på fri hand, plattsöm	3,5 (1/8)	0,0–7,0 (0–1/4)	1,4 (1/16)	0,0–4,0 (0–3/16)	
Applikationssömnad		Sy applikationer	3,5 (1/8)	2,5–7,0 (3/32–1/4)	2,5 (3/32)	1,6–4,0 (1/16–3/16)	
		Sy applikationer och bindningar	1,5 (1/16)	0,5–5,0 (1/32–3/16)	1,8 (1/16)	1,0–4,0 (1/16–3/16)	
Skarva raksöm		Skarva raksöm (med en sömsmån på 6,5 mm (1/4 tum) från pressarfotens högra kant)	5,5 (7/32)	0,0–7,0 (0–1/4)	2,0 (1/16)	0,2–5,0 (1/64–3/16)	
		Skarva raksöm (med en sömsmån på 6,5 mm (1/4 tum) från pressarfotens vänstra kant)	1,5 (1/16)	0,0–7,0 (0–1/4)	2,0 (1/16)	0,2–5,0 (1/64–3/16)	
Sammanfogad söm		Lapptäcksarbete	4,0 (3/16)	0,0–7,0 (0–1/4)	1,2 (1/16)	0,2–4,0 (1/64–3/16)	
			5,0 (3/16)	2,5–7,0 (3/32–1/4)	2,5 (3/32)	1,0–4,0 (1/16–3/16)	
			5,0 (3/16)	0,0–7,0 (0–1/4)	1,2 (1/16)	0,2–4,0 (1/64–3/16)	
Imiterad kviltning		Raksömskviltning som liknar handkviltning	0,0 (0)	0,0–7,0 (0–1/4)	2,5 (3/32)	1,0–4,0 (1/16–3/16)	
Kviltningssöm/ stöppling		Stöppling	7,0 (1/4)	1,0–7,0 (1/16–1/4)	1,6 (1/16)	1,0–4,0 (1/16–3/16)	



Anmärkning

- Mönster där "Q" visas i teckenfönstret är för kviltning och de där "P" visas är för skarvning.

Sy applikationer

- 1** Skär ut applikationen, med en sömsmån på mellan 3 och 5 mm (1/8 och 3/16 tum).

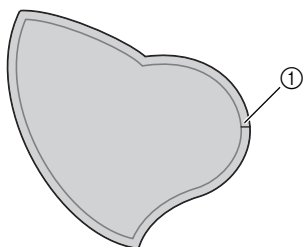

① Sömsmån

- 2** Placera ett mönster av tjockt papper eller förstärkningsmaterial på applikationens baksida, och vik sedan över sömsmån med ett strykjärn.

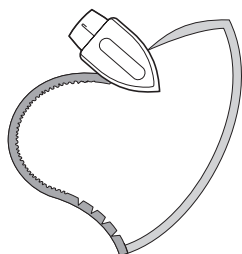

- 3** Vänd på tyget, och träckla eller nåla sedan på den på det tyg den ska fästas på.

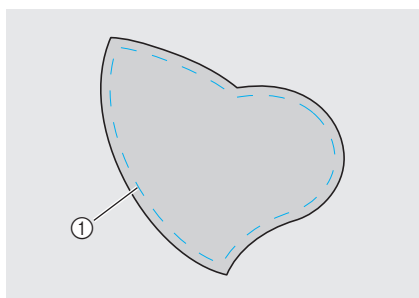

① Träckelsöm

- 4** Sätt fast den öppna pressarfoten.

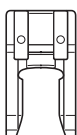

- För information, se "Byta pressarfot" (sidan 42).

- 5** Välj en söm.

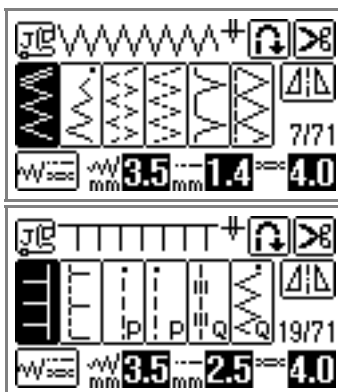

- För information, se "Välja söm" (sidan 49).

- 6** Vrid handhjulet mot dig (moturs) och börja sedan sy runt applikationens kant. Kontrollera att nålen går precis utanför applikationen.

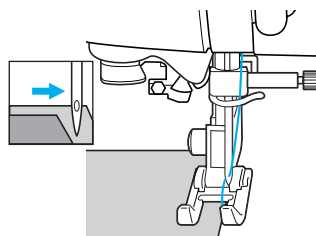

När du syr runt hörn, stanna maskinen med nålen i tyget precis utanför applikationen, höj pressarfotsspaken, och vrid sedan tyget efter behov för att ändra syriktning.

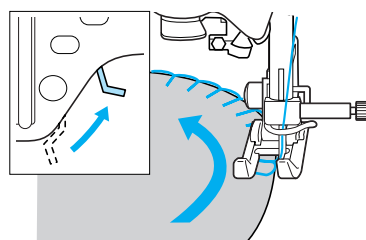

Lapptäcksarbete (toktäcken)

- 1 Vik kanten på det översta tygstycket och placera det ovanpå det undre tygstycket.
- 2 Sy ihop de båda tygstyckena så att mönstret sträcker sig över båda styckena.

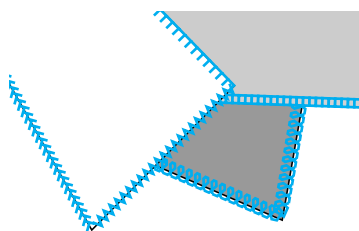
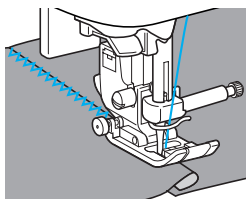

Skarva

Att sy ihop två tygstycken kallas att "skarva". Tygstyckena ska klippas ut med en sömsmån på 7 mm (1/4 tum).

Sy en skarvande raksöm 7 mm (1/4 tum) antingen från pressarfotens högra eller vänstra sida.

- 1 Träckla eller nåla längs sömsmånen på det tyg du vill skarva ihop.

- 2 Sätt i sicksackspressarfot "J".

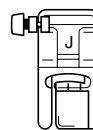

- För information, se "Byta pressarfot" (sidan 42).

- 3 Välj söm ²¹ eller ²².

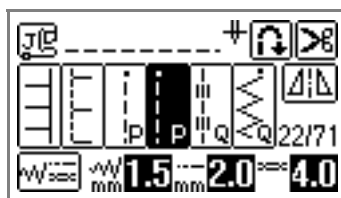

- För information, se "Välja söm" (sidan 49).
- När du använder raksömmen för skarvning visas ett "P" i teckenfönstret.

- 4 Sy med pressarfotens sida i linje med kanten på tyget.

■ För sömsmån på höger sida

Placera pressarfotens högra sida i linje med kanten på tyget och sy med söm ²¹.

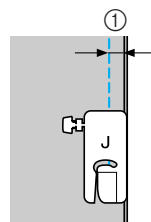

- ① 7 mm (1/4 tum)

■ **För sömsmån på vänster sida**

Placera pressarfotens vänstra sida i linje med kanten på tyget och sy med söm .

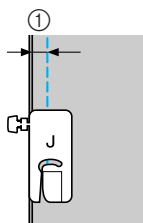

① 7 mm (1/4 tum)



Anmärkning

- För att ändra sömsmåns bredd (nålläget), ställ in stygnbredden. För information, se "Justera stygnbredden" (sidan 56).

■ **Använda 1/4 tums kviltningsfoten**

Om 1/4 tums kviltningsfot används kan sömmarna sys med en sömsmån på 6,4 mm (1/4 tum).

① **Träckla eller nåla längs sömsmånen på det tyg du vill skarva ihop.**

② **Sätt fast 1/4 tums kviltningsfoten.**

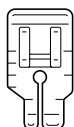

- För information, se "Byta pressarfot" (sidan 42).

③ **Välj söm .**

④ **Justera markeringen vid överkanten på 1/4 tums kviltningsfoten med överkanten på tyget.**

Justera tygets högerkant med högerkanten på den smala delen av 1/4 tums kviltningsfoten.

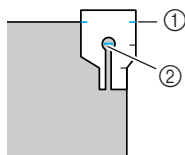

① Markera på 1/4 tums kviltningsfoten
② Sömmens början

När du syr med sömsmån, justerar du vänsterkanten på den smala delen av 1/4 tums kviltningsfoten med tygkanten.

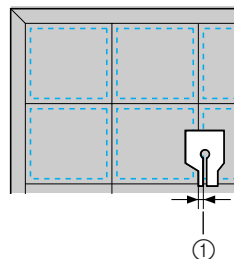

① Söm (3,2 mm (1/8 tum))

⑤ **Börja sy.**

⑥ **När du har sytt klart, stoppar du symaskinen.**

Sy tills markeringen vid nederkanten av 1/4 tums kviltningsfoten ligger i linje med nederkanten på tyget.

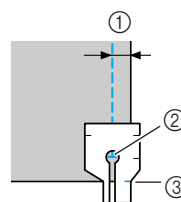

① 6,4 mm (1/4 tum)
② Sömmens slut
③ Markera på 1/4 tums kviltningsfoten

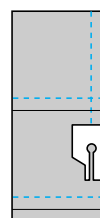

Kviltning

När du lägger vadd mellan det översta och nedersta tyglaget kallas det "kviltning". Du kan kvilta enkelt med gångfoten och kviltningstyrningen.

- 1 Träckla det tyg som ska sys.
- 2 Ta bort pressarfoten och pressarfotshållaren.
 - För information, se "Ta bort och montera pressarfotshållaren" (sidan 44).

- 3 Haka i gångfotens gaffel på klämskruven.

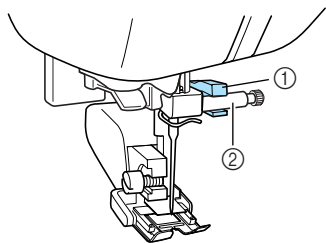

- ① Gaffel
- ② Klämskruv

- 4 Sänk ned pressarfotsspaken, sätt i skruven som håller pressarfotshållaren, och dra åt skruven med skruvmejseln.

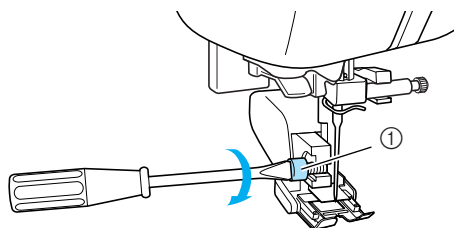

- ① Pressarfotshållarens skruv
- ▶ Gångfoten är monterad.

! VAR FÖRSIKTIG

- Se till att dra åt skruvarna ordentligt med skruvmejseln, annars kan nålen röra vid pressarfoten, vilket gör att den böjs eller bryts.
- Innan du börjar sy, vrid långsamt handhjulet mot dig (moturs) och kontrollera att nålen inte rör vid pressarfoten. Om nålen slår i pressarfoten, kan nålen böjas eller brytas.

- 5 Välj en söm.
 - För information, se "Välja söm" (sidan 49).

- 6 Placera en hand på vardera sidan om pressarfoten, och sträck tyget jämnt medan du syr.

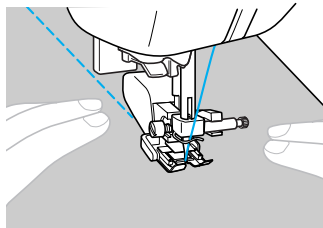

Obs!

- När du syr med gångfoten, sy i en hastighet mellan långsamt och medium.
- Använd en 90/14 symaskinsnål för hemmabruk när du kviltar.

■ Använda kviltningsstyrningen

Använd kviltningsstyrningen för att sy parallella sömmar med jämna avstånd.

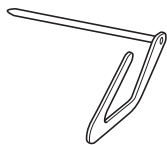

- 1** Sätt i kviltningsstyrningens skaft i hålet på gångfotens eller pressarfotshållarens baksida.

Gångfot

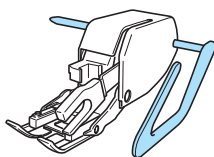

Pressarfotshållare

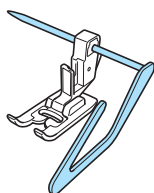

- 2** Ställ in kviltningsstyrningens skaft så att styrningen hamnar i linje med den tidigare sydda sömmen.

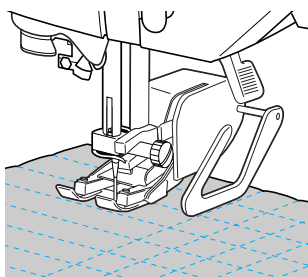

Kviltning på fri hand

Vid kviltning på fri hand, kan du sänka ned matartänderna (med lägesknappen för matartänderna) så att du kan flytta tyget fritt i alla riktningar. När du kviltar på fri hand ska du använda följande instruktioner med kviltningsfoten.

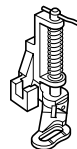

- 1** Ta bort pressarfoten och pressarfotshållaren.

- Se "Ta bort och montera pressarfotshållaren" (sidan 44).

- 2** Fäst kviltningsfoten med pressarfotshållarens skruv.

Stiftet på kviltningsfoten ska placeras ovanför klämskruven.

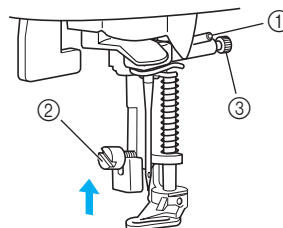

- ① Stiftet på kviltningsfoten
- ② Pressarfotshållarens skruv
- ③ Klämskruv

- 3** Håll kviltningsfoten på plats med högra handen, och dra åt skruven som håller pressarfotshållaren med skruvmejseln i vänstra handen.

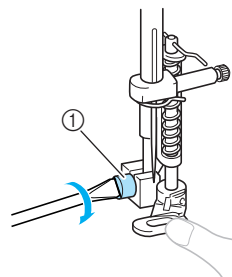

- ① Pressarfotshållarens skruv

! VAR FÖRSIKTIG

- Se till att dra åt skruvarna ordentligt med skruvmejseln, annars kan nålen röra vid pressarfoten, vilket gör att den böjs eller bryts.

- 4 För lägesknappen för matartänderna, som sitter nere på maskinens baksida, till  (åt vänster sett från maskinens baksida).

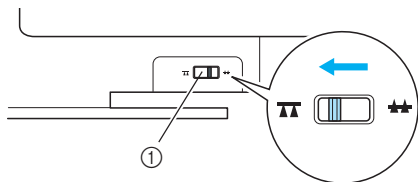

- ① Lägesknapp för matartänderna (sett från maskinens baksida)

► Matartänderna sänks ned.

- 5 Slå på symaskinen, och välj sedan en söm.

- För information, se "Välja söm" (sidan 49).

- 6 Använd båda händerna för att hålla tyget sträckt, och flytta det sedan för att följa mönstret.

Sy förstärkningssöm i början och slutet av sömmen.

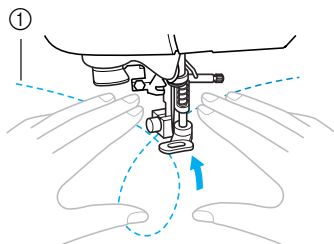

- ① Mönster

- 7 När du slutat sy, för lägesknappen för matartänderna till  (åt höger sett från maskinens baksida) för att höja matartänderna.

- Vanligtvis står lägesknappen för matartänderna i höger läge.

Plattsömnad med syhastighetsreglaget

En dekorativ söm kan sys genom att ändra stygnbredden på en plattsöm. Om symaskinen är inställd så att man kan ställa in stygnbredden med syhastighetsreglaget, kan man snabbt och enkelt ställa in stygnbredden. Då justeras syhastigheten med fotpedalen.

- 1 Anslut fotpedalen.

- För information, se "Börjar sy" (sidan 51).

- 2 Sätt i sicksackspressarfot "J".

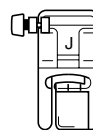

- För information, se "Byta pressarfot" (sidan 42).

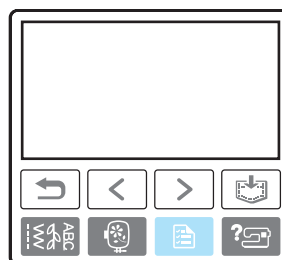

- 3 Slå på symaskinen och tryck sedan på  (Inställningsknapp) på manöverpanelen.

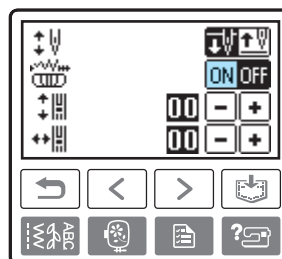

► Inställningsdisplayen visas.

- 4 Tryck på ON för inställning av stygnbreddsstyrningen.



► Maskinen är nu inställd så att stygnbredden kan styras med syhastighetsreglaget. Om inställningen av stygnbreddsstyrningen är inställd på "ON" ändras  för stygnbredd till ikonen för syhastighetsreglaget .

- 5 Tryck på  (Bakåtknapp).

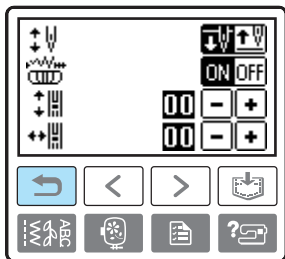

► Det första fönstret visas igen.

- 6 Välj söm 24 .

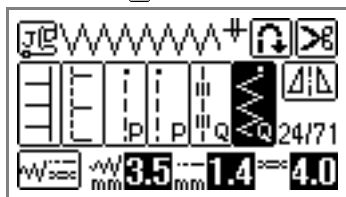

• För information, se "Välja söm" (sidan 49).

- 7 Ändra stygnbredden med syhastighetsreglaget under tiden du syr.

Skjut reglaget till vänster för att göra bredden smalare. Skjut reglaget till höger för att göra bredden bredare.

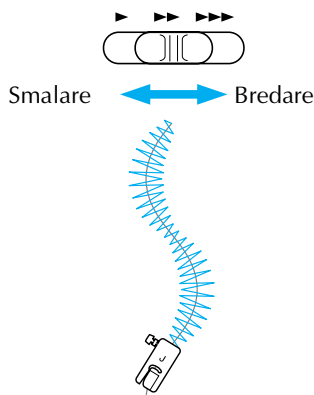

• Justera syhastigheten med fotpedalen.

- 8 När du har sytt klart stänger du OFF inställningen för stygnbredd.



Anmärkning

- Även om resultatet varierar beroende på typen av tyg och tjockleken på tråden som används ska du för bästa resultat ändra stygnlängden mellan 0,3 och 0,5 mm (1/64 och 1/32 tum).

Förstärkningssöm

Förstärk ställen som utsätts för påfrestningar, som ärmhå, innersömmar och hörn på fickor.

Stygnnamn	Mönster	Användning	Stygnbredd [mm (tum)]		Stygnlängd [mm (tum)]		Pressarfot
			Auto	Manuell	Auto	Manuell	
Trestegs stretchsöm	4	Förstärka sömmar på ärmar och innersömmar	0,0 (0)	0,0–7,0 (0–1/4)	2,5 (3/32)	1,5–4,0 (1/16–3/16)	J
Förstärkningssöm	60	Förstärka öppningsslut, till exempel hörn på fickor	2,0 (1/16)	1,0–3,0 (1/16–1/8)	0,4 (1/64)	0,3–1,0 (1/64–1/16)	A
Stoppningsstygn	58	Stoppa medeltjockt tyg	7,0 (1/4)	2,5–7,0 (3/32–1/4)	2,0 (1/16)	0,4–2,5 (1/64–3/32)	
	59	Stoppning av tjockt tyg	7,0 (1/4)	2,5–7,0 (3/32–1/4)	2,0 (1/16)	0,4–2,5 (1/64–3/32)	

Trestegs stretchsöm

Använd trestegs stretchsöm för att förstärka ärmhå och innersömmar.

- 1 Sätt i sicksackspressarfot "J".

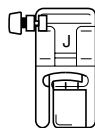

- För information, se "Byta pressarfot" (sidan 42).

- 2 Välj söm 4

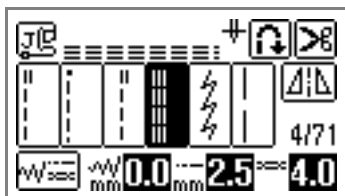

- För information, se "Välja söm" (sidan 49).

- 3 Börja sy.

- För information, se "Börjar sy" (sidan 51).

Förstärkningssöm

Du använder förstärkningar för att förstärka ställen som utsätts för påfrestningar, som hörn på fickor och öppningar.

Som exempel finns anvisningar för hur du syr förstärkningar vid hörn på fickor nedan.

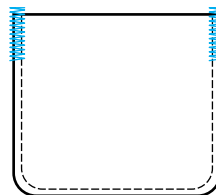

- 1 Bestäm önskad längd på förstärkningen.

Ställ in knappstyrningen på knapphålsfot "A" i önskad längd. (Avståndet mellan märkena på pressarfotsskala är 5 mm (3/16 tum).)

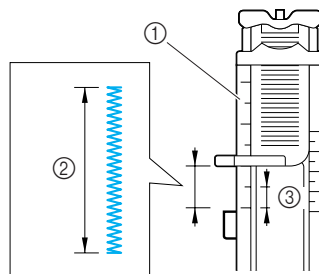

- ① Pressarfotsskala
- ② Förstärkningens längd
- ③ 5 mm (3/16 tum)

- Du kan se förstärkningar som är upp till cirka 28 mm (1-1/8 tum) långa.

2 Sätt i knapphålsfot "A".

- För information, se "Byta pressarfot" (sidan 42).

3 Välj söm 60 .

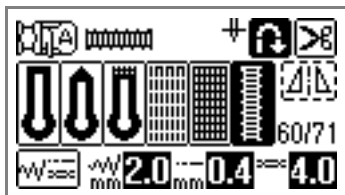

- För information, se "Välja söm" (sidan 49).

4 Placera tyget med fickans öppning mot dig, och sänk sedan ned pressarfotsspaken så att nålen går i 2 mm (1/16 tum) framför fickans öppning.

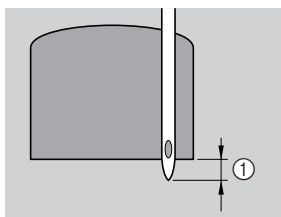

- ① 2 mm (1/16 tum)

För ned övertråden genom hålet i pressarfoten.

- När du sänker ned pressarfoten, tryck inte in pressarfotens frambel, eftersom förstärkningen då inte svis i rätt storlek.

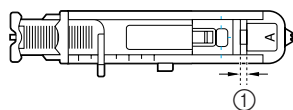
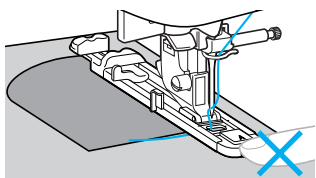

- ① Minska inte avståndet.

5 Dra ned knapphållsspaken så långt det går.

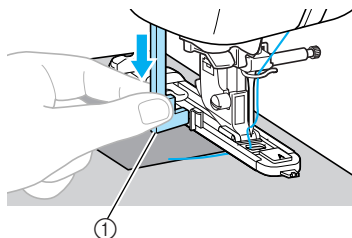

- ① Knapphållsspak

Knapphållsspaken sitter bakom fästet på knapphålsfoten.

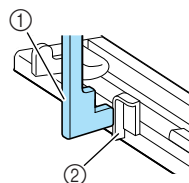

- ① Knapphållsspak
② Fäste

6 Håll försiktigt övertrådens ände i vänstra handen, och börja sedan sy.

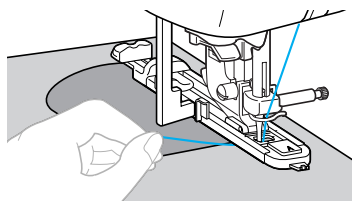

- När du slutat sy, syr maskinen automatiskt förstärkningsstygn och stannar sedan.

7 Hög pressarfotsspaken, ta bort tyget och skär av trådarna.

8 Hög knapphållsspaken till ursprungsläget.

 **Anmärkning**

- Öka stygnlängden om tyget inte matas fram, om det till exempel är för tjockt. För information, se "Justera stygnlängden" (sidan 57).

Stoppling

Tyg som har rivits sönder kan stoppas.
Så här stoppar du.

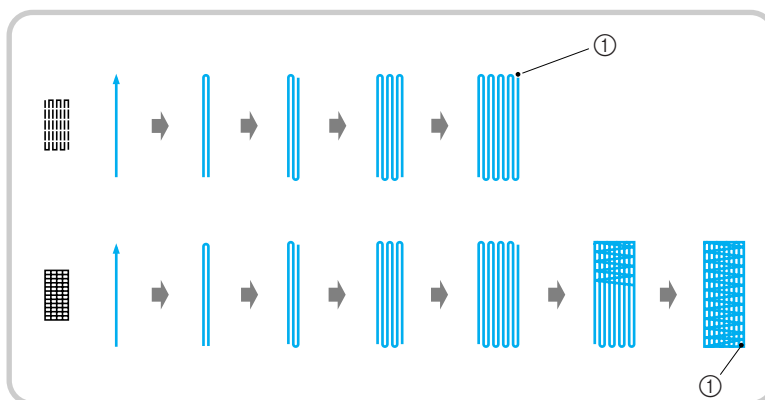

① Förstärkningssöm

- 1 Bestäm önskad längd på stopplingen.**
Ställ in knappstyrningen på knapphålsfot "A" i önskad längd. (Avståndet mellan märkena på pressarfotsskalan är 5 mm (3/16 tum).)

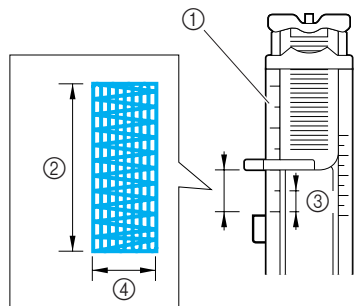

- ① Pressarfotsskala
- ② Stopplingslängd
- ③ 5 mm (3/16 tum)
- ④ 7 mm (1/4 tum)

- Du kan sy förstärkningar som är upp till cirka 28 mm (1-1/8 tum) långa.

- 2 Sätt i knapphålsfot "A".**

- För information, se "Byta pressarfot" (sidan 42).

- 3 Välj söm 58 eller 59.**

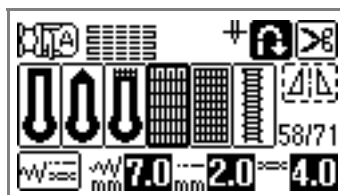

- För information, se "Välja söm" (sidan 49).

- 4 Lägg tyget så att nålen är 2 mm (1/16 tum) framför området som ska stoppas och fäll sedan ned pressarfotsspaken.**

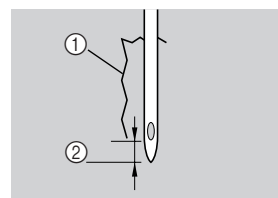

- ① Hål
- ② 2 mm (1/16 tum)

För ned övertråden genom hålet i pressarfoten.

- När du sänker ned pressarfoten, tryck inte in pressarfotens framsida, eftersom stoppningen då inte ses i rätt storlek.

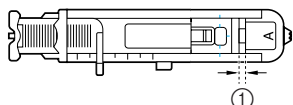
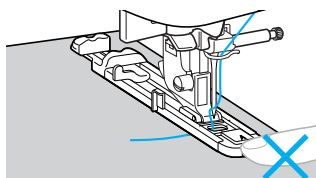

- ① Minska inte avståndet.

5 Dra ned knapphålsspaken så långt det går.

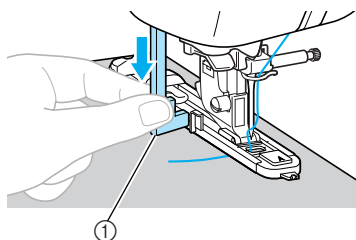

- ① Knapphålsspak

Knapphålsspaken sitter bakom fästet på knappålsfoten.

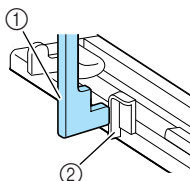

- ① Knapphålsspak
② Fäste

6 Håll försiktigt övertrådens ände i vänstra handen, och börja sedan sy.

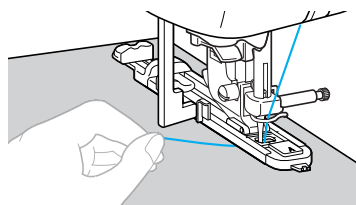

- När du slutat sy, syr maskinen automatiskt förstärkningsstyg och stannar sedan.

7 Höj pressarfotsspaken, ta bort tyget och skär av trådarna.

8 Höj knapphålsspaken till ursprungsläget.



Anmärkning

- Öka stygnlängden om tyget inte matas fram, om det till exempel är för tjockt. För information, se "Justera stygnlängden" (sidan 57).

Tränsade hål

Du kan sy tränsade hål, som på skärp. Det finns tre storlekar på tränsade hål: 7 mm, 6 mm och 5 mm (1/4, 15/64 och 3/16 tum)

Stygnnamn	Mönster	Användning	Stygnbredd [mm (tum)]		Stygnlängd [mm (tum)]		Pressarfot
			Auto	Manuell	Auto	Manuell	
Söm för tränsade hål	62 	Sy tränsade hål på till exempel skärp	7,0 (1/4)	7,0, 6,0 eller 5,0 (1/4, 15/64 eller 3/16)	7,0 (1/4)	7,0, 6,0 eller 5,0 (1/4, 15/64 eller 3/16)	N

1 Sätt i monogramfot "N".

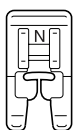

- För information, se "Byta pressarfot" (sidan 42).

2 Välj söm 62 .

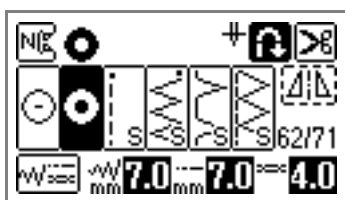

- För information, se "Välja söm" (sidan 49).

3 Justera antingen stygnbredden eller stygnlängden för att välja önskat format för det tränsade hålet.

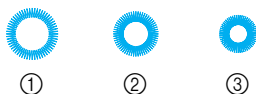

- ① 7 mm
- ② 6 mm
- ③ 5 mm

- För information, se "Justera stygnbredden" (sidan 56) och "Justera stygnlängden" (sidan 57).

4 Sänk ned nålen i tyget när du börjar sy och fäll sedan ned pressarfoten.

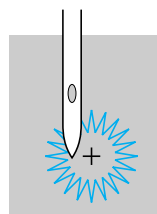

5 Börja sy.

- När du slutat sy, syr maskinen automatiskt förstärkningsstygn och stannar sedan.

6 Använd hålstansen för att göra hål i mitten av det tränsade hålet.

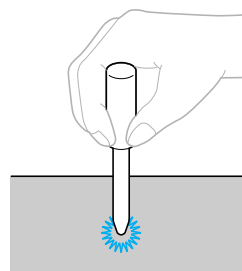

- När du använder hålstansen, placera tjockt papper eller något annat skyddsark under tyget innan du stansar hål i tyget.

Anmärkning

- Om du använder tunn tråd, kan sömmen bli för gles. Om det inträffar, sy det tränsade hålet två gånger, den ena sömmen ovanpå den andra, innan du tar bort tyget.

Vågrät sömnad

Vågrät sömnad används för att sätta på applikationer på tyg som inte kan flyttas, till exempel cylindriska tygstycken. Det finns raka sömmar och sicksacksömmar som syr till vänster eller höger.

Stygnnamn	Mönster	Användning	Stygnbredd [mm (tum)]	Stygnlängd [mm (tum)]	Pressarfot
Vågrät raksöm	68	Sy applikationer på ärmar (raksöm sydd till vänster)	–	–	N
	69	Sy applikationer på ärmar (raksöm sydd till höger)	–	–	
Vågrät sicksacksöm	70	Sy applikationer på ärmar (sicksacksöm sydd till vänster)	–	–	
	71	Sy applikationer på ärmar (sicksacksöm sydd till höger)	–	–	

Bilden nedan visar syordningen för följande förklaring.

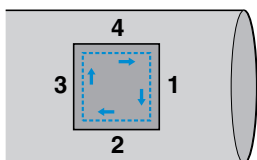

1 Ta bort flatbäddstillbehöret.

- För information, se "Friarmssömnad" (sidan 45).

2 Sätt i monogramfot "N".

- För information, se "Byta pressarfot" (sidan 42).

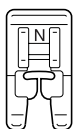

3 Välj söm 1

- För information, se "Välja söm" (sidan 49).

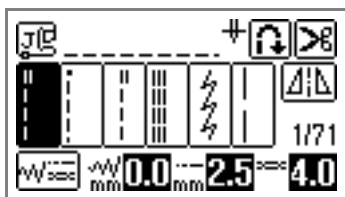

4 Sänk ned nålen i tyget i början av sömmen och börja sedan sy.

Fäll ned nålen i det övre högra hörnet.

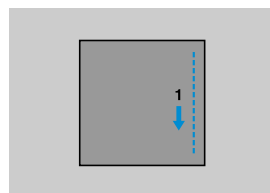

- Tyget matas mot baksidan av maskinen som vanligt.

5 När du har sytt till hörnet stannar du maskinen och väljer sedan söm 68

6 Börja sy.

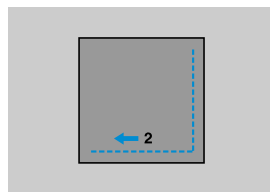

- Tyget matas till höger.

7 När du har sytt till hörnet stannar du maskinen och väljer sedan söm 1

- 8 Tryck på  (Backknapp/knapp för förstärkningsöm).
Håll backknappen/knappen för förstärkningsöm intryckt tills sömmen når det övre vänstra hörnet.

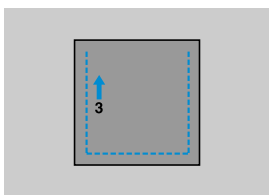

► Tyget matas framåt.

- 9 När du har sytt till hörnet stannar du maskinen och väljer sedan söm  69.

- 10 Börja sy.

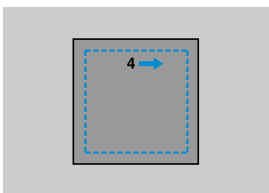

► Tyget matas till vänster.

- 11 När du har sytt till hörnet stannar du maskinen, och väljer sedan söm  1 igen.

- 12 När du har sytt 3 till 5 stygn, stannar du maskinen.



















Anmärkning

- Matningsriktningen på tyget är olika beroende på sömmen som väljs. Du måste styra tyget under tiden det sys.

Dekorativa sömmar

Nyttosömmarna inkluderar följande dekorativa sömmar.

Stygnnamn	Mönster	Användning	Stygnbredd [mm (tum)]		Stygnlängd [mm (tum)]		Pressarfot
			Auto	Manuell	Auto	Manuell	
Sticksöm		Sy ihop två tygstycken längs en öppen söm	5,0 (3/16)	0,0–7,0 (0–1/4)	2,5 (3/32)	1,0–4,0 (1/16–3/16)	J
			5,0 (3/16)	2,5–7,0 (3/25–1/4)	2,5 (3/32)	1,0–4,0 (1/16–3/16)	
Sammanfogad söm		Dekorativa fällsömmar	4,0 (3/16)	0,0–7,0 (0–1/4)	1,2 (1/16)	0,2–4,0 (1/64–3/16)	
			5,0 (3/16)	2,5–7,0 (3/32–1/4)	2,5 (3/32)	1,0–4,0 (1/16–3/16)	
			5,0 (3/16)	0,0–7,0 (0–1/4)	1,2 (1/16)	0,2–4,0 (1/64–3/16)	
Langettsöm		Langettsöm på kragar och kurvor	4,0 (3/16)	0,0–7,0 (0–1/4)	2,5 (3/32)	0,2–4,0 (1/64–3/16)	
Smocksöm		Smocksömmen ger tyget struktur och elasticitet	5,0 (3/16)	0,0–7,0 (0–1/4)	1,6 (1/16)	1,0–4,0 (1/16–3/16)	
			5,0 (3/16)	0,0–7,0 (0–1/4)	2,5 (3/32)	1,0–4,0 (1/16–3/16)	
			5,0 (3/16)	2,5–7,0 (3/32–1/4)	2,5 (3/32)	1,0–4,0 (1/16–3/16)	
Musselsöm		Musselkantsöm	5,0 (3/16)	2,5–7,0 (3/32–1/4)	0,5 (1/32)	0,1–1,0 (1/64–1/16)	
Dekorativa sömmar		Sy spetsar, dekorativa fällar, heirloom-söm, osv.	3,5 (1/8)	1,5–7,0 (1/16–1/4)	2,5 (3/32)	1,6–4,0 (1/16–3/16)	
			6,0 (15/64)	1,5–7,0 (1/16–1/4)	3,0 (1/8)	1,5–4,0 (1/16–3/16)	
		Dekorativa fällar och heirloom-söm o.s.v. på tunt och medeltjockt tyg och tvåskaftsväv	5,0 (3/16)	1,5–7,0 (1/16–1/4)	3,5 (1/8)	1,5–4,0 (1/16–3/16)	
			5,0 (3/16)	1,5–7,0 (1/16–1/4)	4,0 (3/16)	1,5–4,0 (1/16–3/16)	
			5,0 (3/16)	1,5–7,0 (1/16–1/4)	2,5 (3/32)	1,5–4,0 (1/16–3/16)	
			5,0 (3/16)	1,5–7,0 (1/16–1/4)	2,0 (1/16)	1,5–4,0 (1/16–3/16)	
		Dekorativa fällar, bandkantning, heirloom-söm, osv.	5,0 (3/16)	1,5–7,0 (1/16–1/4)	3,0 (1/8)	1,5–4,0 (1/16–3/16)	

Stygnnamn	Mönster	Användning	Stygnbredd [mm (tum)]		Stygnlängd [mm (tum)]		Pressarfot
			Auto	Manuell	Auto	Manuell	
Dekorativa sömmar	46	Heirloom-söm osv.	6,0 (15/64)	1,5–7,0 (1/16–1/4)	1,6 (1/16)	1,0–4,0 (1/16–3/16)	N
	47		5,0 (3/16)	1,5–7,0 (1/16–1/4)	1,6 (1/16)	1,0–4,0 (1/16–3/16)	
	35	Dekorativa sömmar	4,0 (3/16)	0,0–7,0 (0–1/4)	3,0 (1/8)	2,0–4,0 (1/16–3/16)	J
	36		4,0 (3/16)	0,0–7,0 (0–1/4)	2,5 (3/32)	1,0–4,0 (1/16–3/16)	
	37		5,5 (7/32)	0,0–7,0 (0–1/4)	1,6 (1/16)	1,0–4,0 (1/16–3/16)	
	38		5,0 (3/16)	1,5–7,0 (1/16–1/4)	1,0 (1/16)	0,2–4,0 (1/64–3/16)	

Sticksöm

Att sy med ett utrymme mellan kanterna på två tygstycken kallas att "sy sticksöm". Det används på blusar och barnkläder. Denna söm blir mer dekorativ om man använder tjockare tråd.

- Använd ett strykjärn för att vika de båda tygstyckena längs deras sömmar.
- Träckla ihop de båda tygstyckena, med ett mellanrum på cirka 4 mm (3/16 tum), på tunt papper eller ett ark vattenlösligt förstärkningsmaterial.
Det går lättare att sy om du ritar en linje längs mitten på det tunna papperet eller det vattenlösliga förstärkningsmaterialet.

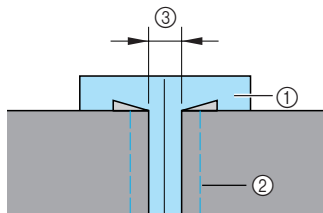

- Tunt papper eller vattenlösligt förstärkningsmaterial
- Träckelsöm
- 4 mm (3/16 tum)

- Sätt i sicksackspressarfot "J".

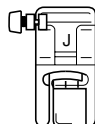

- För information, se "Byta pressarfot" (sidan 42).

- Välj söm 32 eller 33

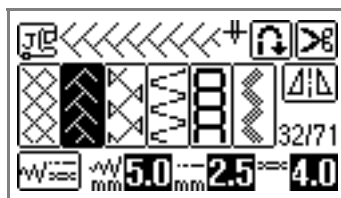

- För information, se "Välja söm" (sidan 49).

- Ställ in stygnbredden på 7,0 mm (1/4 tum).

- För information, se "Justera stygnbredden" (sidan 56).

- Sy med pressarfotens mitt längs mitten på de båda tygstyckena.

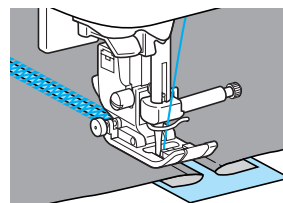
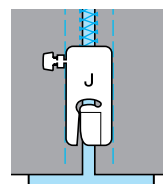

- När du slutat sy, ta bort papperet.

Musselsöm

Det vågformade, upprepade mönster som ser ut som snäckskal kallas "musselsöm". Den används på bluskragar och för att dekorera kanter.

1 Sätt i monogramfot "N".

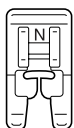

- För information, se "Byta pressarfot" (sidan 42).

2 Välj söm ²⁷ }.

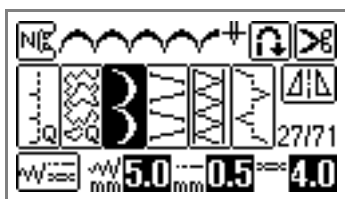

- För information, se "Välja söm" (sidan 49).

3 Sy längs kanten på tyget. Kontrollera att du inte syr direkt på kanten av tyget.

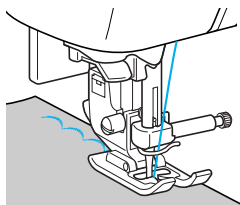

- För bästa resultat, spreja på stärkelse på tyget och pressa med ett varmt strykjärn innan du syr.

4 Klipp längs kanterna.

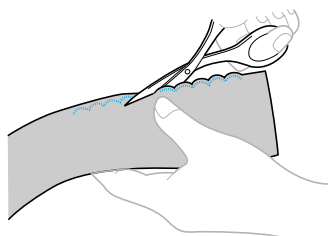

- Var noggrann så att du inte klipper i sömmen.

Smocksöm

Den dekorativa söm som skapas när du syr eller broderar över rynkor kallas "smock". Den används för att dekorera blusliv och manschetter. Smocksömmen ger tyget struktur och elasticitet.

1 Sätt i sicksackspressarfot "J".

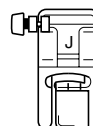

- För information, se "Byta pressarfot" (sidan 42).

2 Välj raksöm, ställ in stygnlängden på 4,0 mm (3/16 tum) och lossa trådspänningen.

- För information, se "Justera stygnlängden" (sidan 57) och "Justera trådspänningen" (sidan 57).
- Dra upp undertråden För information, se "Dra upp undertråden" (sidan 36).

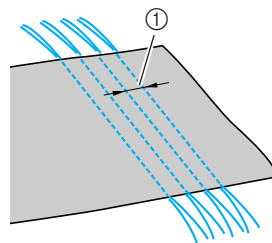

3 Sy parallella sömmar med intervall om 1 cm (3/8 tum).

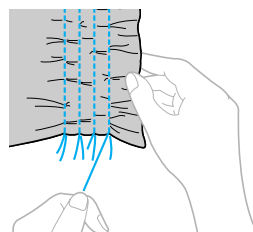

- ① 1 cm (3/8 tum)
- Sy inte backstygn eller förstärkningssöm och använd inte trådavskärning.
- Tråden dras ut ca 5 cm (2 tum) när du nått sömmens slut.

4 Dra i undertråden för att göra rynkor. Släta ut rynkorna genom att stryka dem.



- 5 Välj söm 31 , 32  eller 33 .

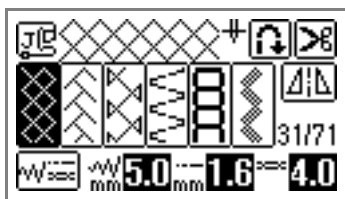

- För information, se "Välja söm" (sidan 49).

- 6 Sy mellan raksömmarna.

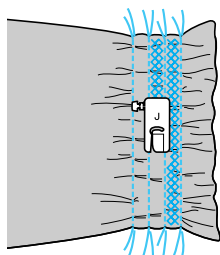

- 7 Dra ut trådarna i raksömmarna.

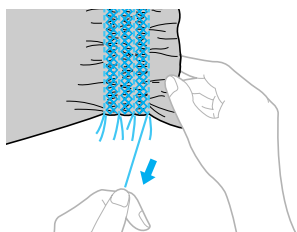

Langettsöm

Rynkorna som ser ut som snäckor kallas för "langetter". De används för att dekorera kantband, blusliv eller manschetter gjort av tunt material.

- 1 Vik tyget längs diagonalen.

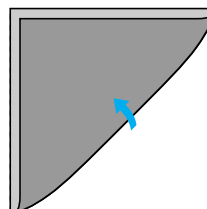

- 2 Sätt i sicksackspressarfot "J".

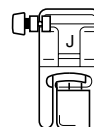

- För information, se "Byta pressarfot" (sidan 42).

- 3 Välj söm 20  och öka sedan trådspänningen.

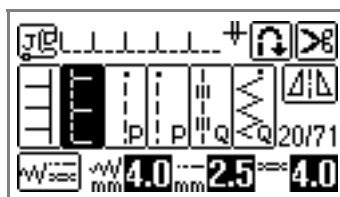

- För information, se "Välja söm" (sidan 49) och "Justera trådspänningen" (sidan 57).

- 4** Sy så att nålen hamnar strax utanför kanten på tyget.

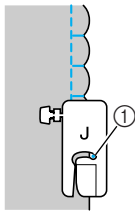

① Nålens islagspunkt

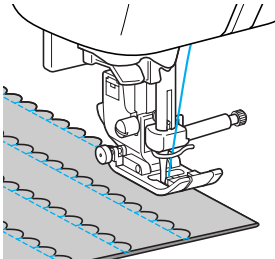

- 5** Vik upp tyget och stryk sedan vecken mot ena sidan.

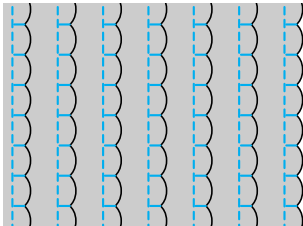

Sammanfoga

Du kan sy dekorativ fällsöm över sömsmån på sammanfogade tygstycken. Det används när du gör toktäcken.

- 1** Sätt i sicksackspressarfot "J".

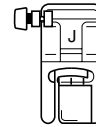

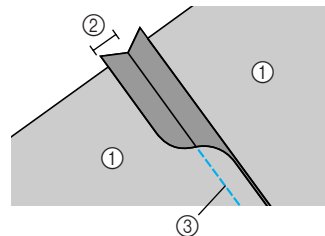

- För information, se "Byta pressarfot" (sidan 42).

- 2** Sy ihop de båda tygstyckenas rätsidor, och vik sedan ut sömsmån.



- ① Tygets avigsida
- ② 7 mm (1/4 tum) sömsmån
- ③ Raksöm

- 3** Välj söm ²⁸ , ²⁹  eller ³⁰ .

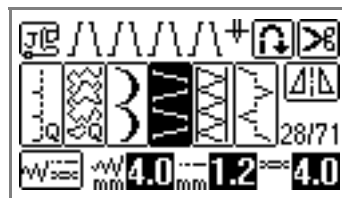

- För information, se "Välja söm" (sidan 49).

- 4** Vänd på tyget så att rätsidan kommer uppåt, och sy sedan över sömmen med pressarfotets mitt i linje med sömmen.

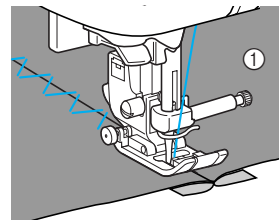

① Tygets rätsida

Heirloom-söm

När du syr med vingnålen förstoras hålen efter nålen, vilket ger en spetsliknande, dekorativ söm. Den används för att dekorera fällor och dukar på tunt eller medeltjockt tyg och även på tvåskaftsväv.

1 Montera vingnålen.







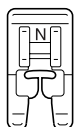



- Använd en 130/705H 100/16 vingnål.
- För information om hur du monterar nålen, se "Byta nål" (sidan 40).
- Du kan inte använda nålträdaren tillsammans med vingnålen, eftersom symaskinen kan skadas. För tråden genom nålsögat framifrån för hand.
För information, se "Trä nålen manuellt (utan att använda nålträdaren)" (sidan 33).

2 Sätt i monogramfot "N".



- För information, se "Byta pressarfot" (sidan 42).

3 Välj en söm.

Följande sömmar kan användas ³⁹, ⁴⁰,
⁴¹, ⁴², ⁴³, ⁴⁴, ⁴⁵, ⁴⁶ eller ⁴⁷.

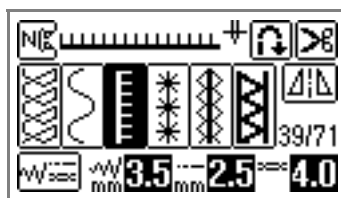

- För information, se "Välja söm" (sidan 49).
- När du syr med vingnålen, välj stygnbredden 6,0 mm (15/64 tum) eller mindre.

4 Börja sy.

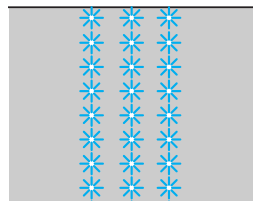

! VAR FÖRSIKTIG

- Välj stygnbredden 6,0 mm (15/64 tum) eller kortare när du syr med vingnålen, annars kan nålen böjas eller brytas.
- När du har ställt in stygnbredden, vrid långsamt handhjulet mot dig (moturs) och kontrollera att nålen inte rör vid pressarfoten. Om nålen slår i pressarfoten, kan nålen böjas eller brytas.

Att delvis ta bort trådar kallas för "hålsöm". Detta ger vackert resultat på löst vävt tyg. Nedan beskrivs två sätt att skapa hålsöm.

■ Hålsöm (exempel 1)

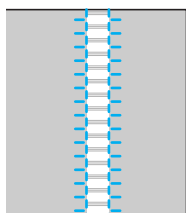

1 Dra ut flera trådar ur tyget.

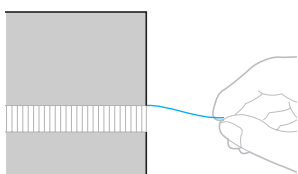

2 Sätt i monogramfot "N".

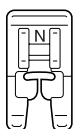

- För information, se "Byta pressarfot" (sidan 42).

3 Välj söm 39.

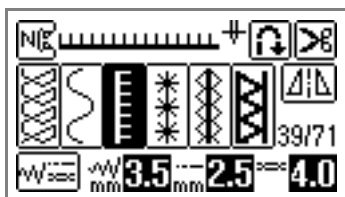

- För information, se "Välja söm" (sidan 49).

4 Med tygets rätsida uppåt, sy längs den fransade delens högra kant.

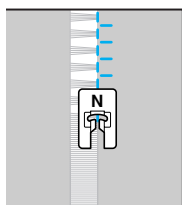

5 Tryck på i teckenfönstret.

- ▶ Det mönster som visas längst upp i fönstret blir spegelvänt.

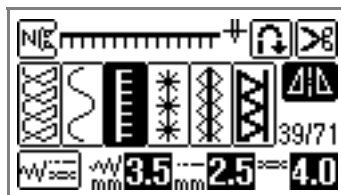

6 Sy längs den fransade delens andra sida så att det ser ut som föregående söm.

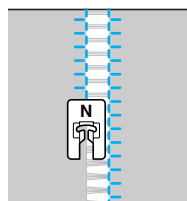

7 Tryck på , och återställ horisontalspeglingsknappen till OFF.

■ Hålsöm (exempel 2)

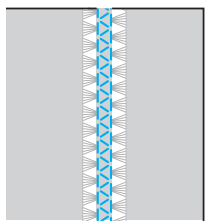

- ① Dra ut flera trådar på två ställen av tyget, med en ofransad del på cirka 4 mm (3/16 tum) emellan.

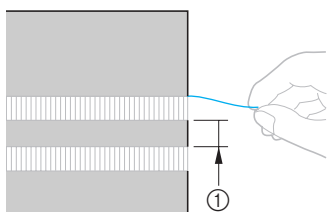

① 4 mm (3/16 tum)

- ② Sätt i monogramfot "N".

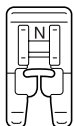

- För information, se "Byta pressarfot" (sidan 42).

- ③ Välj söm .

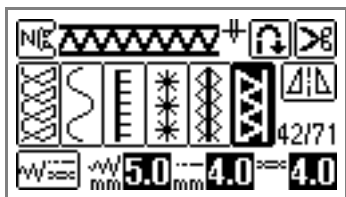

- För information, se "Välja söm" (sidan 49).

- ④ Sy längs mitten av den ofransade delen.

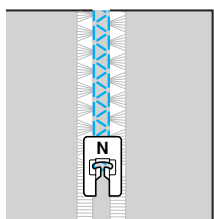

Sy de olika inbyggda dekorativa mönstren

Du kan sy dekorativa sömmar, plattsöm, korsstyg, dekorativa plattsömmar, kombinerade nyttosömmar och 3 typer av teckensnittssömmar. Alla sys med monogramfot "N".

Sy vackra mönster

Du måste ta hänsyn till följande för att sy mönstren korrekt.

■ Tyg

Innan du syr stretchtyg eller tunt tyg eller tyg med grov väv, sätter du fast förstärkningsmaterialet på tygets avigsida eller lägger ett tunt papper, till exempel kalkerpapper, under tyget. Eftersom materialet kan dra ihop sig eller sömmarna buntas ihop när du syr plattsöm, måste du sätta fast förstärkningsmaterial på tyget.

■ Nålar och trådar

När du syr tunt eller medeltjockt tyg eller stretchtyg använder du nålen med trubbig spets. När du syr tjockt tyg använder du synål 90/14 för hemmabruk. Dessutom ska du använda #50 till #60 tråd.

■ Provsy

Resultatet kanske inte blir som du tänkt dig beroende på typen och tjockleken på tyget som sys samt om förstärkningsmaterial används eller ej. Provsy innan du börjar sy på riktigt. Förhindra att tyget glider genom att styra det med händerna.

Sy mönster

1 Sätt i monogramfot "N".

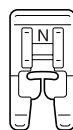

- För information, se "Byta pressarfot" (sidan 42).

2 Välj en söm.

- För information, se steg 1 till 5 i "Välja söm" (sidan 75).

3 Börja sy.

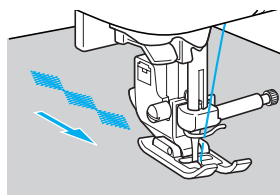

- Sömmen sys i pilens riktning.

4 Sy förstärkningssöm.

När du syr med en teckensnittssöm, sys förstärkningssömmar automatiskt efter varje tecken.

- När du syr ett mönster med en söm som inte är teckensnittssömmen är det bra att först ställa in automatisk backstyg/förstärkningssöm. För information, se "Sy backstyg/förstärkningssömmar automatiskt" (sidan 59).

5 När du har sytt klart använder du sax för att skära av överflödigt tråd i början av sömmen och mellan mönstren.



Anmärkning

- För information om hur du ställer in stygnbredd och -längd, se "Justera stygnbredden" (sidan 56) och "Justera stygnlängden" (sidan 57).

Ändra mönsterstorlek

Teckenstorleken i teckensnitten Gothic och konturstil, dekorativ söm och dekorativ plattsöm kan växla mellan stor och liten. Storleken på andra mönster kan däremot inte ändras.

1 Välj en söm.

- För information om hur du väljer söm, se "Välja söm" (sidan 75).

2 Tryck på för att välja önskad storlek.



3 Upprepa steg 1 och 2.

LEAF
LEAF
LEAF





Anmärkning

- Den stora mönsterstorleken är grundinställningen. Om du väljer den lilla mönsterstorleken kan små mönster kombineras och anslutas.
- Om flera mönster har kombinerats kan storleken på varje mönster anges.

Ändra sömtäthet

Om en dekorativ plattsöm har valts kan sömtätheten ändras.

- 1 Tryck på  (nyttosömsknappen) på manöverpanelen, och välj  (dekorativ plattsöm).

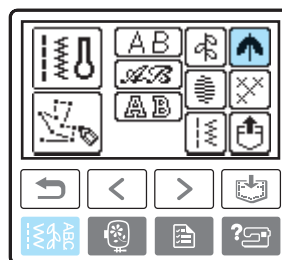

- 2 Välj en dekorativ plattsöm.

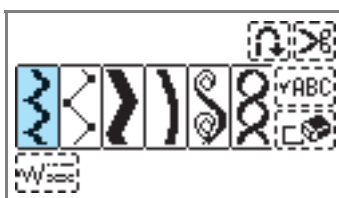

- 3 Tryck på  för att välja önskad sömtäthet. Välj  för grövre stygn, eller välj  för finare söm.

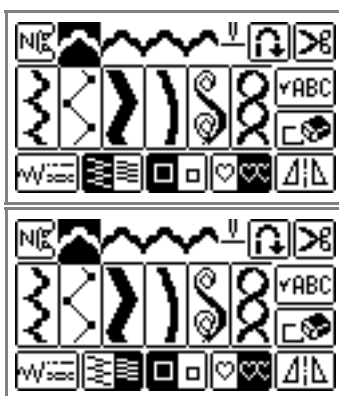



! VAR FÖRSIKTIG

- Om sömtätheten är för fin kan sömmarna buntas samman beroende på nålen som används vilket gör att nålen går sönder.

Ändra styglängden för plattsöm

Längden på ett stygn i plattsöm kan ställas in till ett av fem steg.

- 1 Tryck på  (nyttosömsknappen) på manöverpanelen, och välj  (plattsöm).

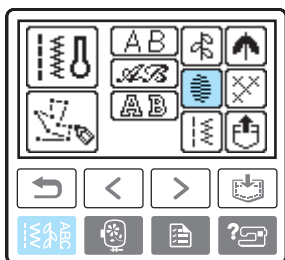

- 2 Välj en plattsöm.

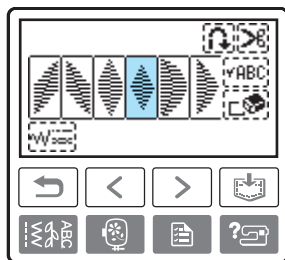
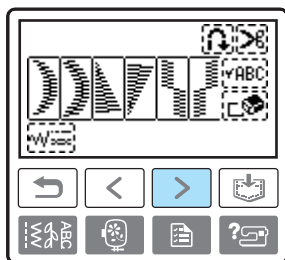

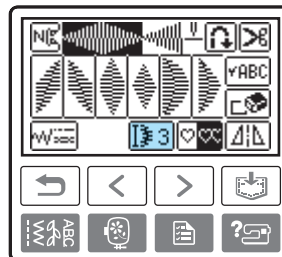

- 3 Tryck på .

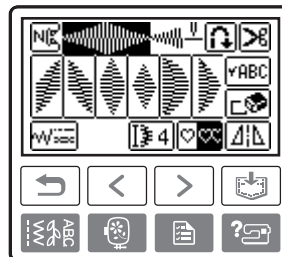

- Den växlar till  och mönstret blir längre.



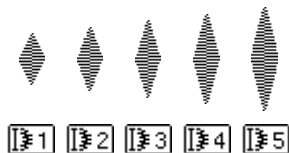

Varje gång du trycker på den ändras siffran. Du kan välja mellan  - .



Växlande mönster

Plattsömmar kan flyttas till vänster eller höger med halva mönstrets bredd så att ett stegformat mönster skapas. Det kallas ett "stegmönster". Som exempel beskrivs hur du skapar följande mönster nedan.



- 1 Tryck på  (nyttosömsknappen) på manöverpanelen, och välj  (plattsöm).

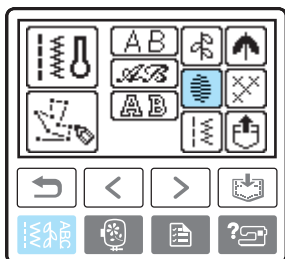

- 2 Välj en plattsöm.

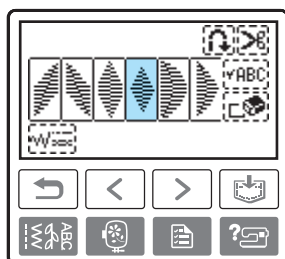
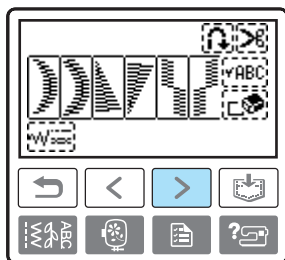

- 3 Tryck på .

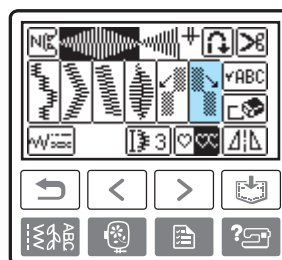
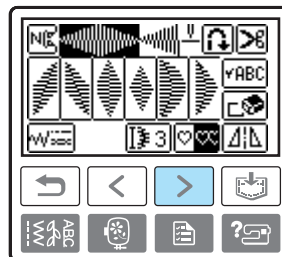

- ▶ Nästa mönster som väljs flyttas en halv mönsterbredd åt höger.

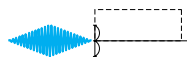

- 4 Välj samma mönster.

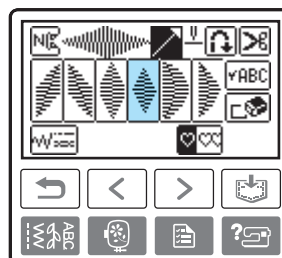
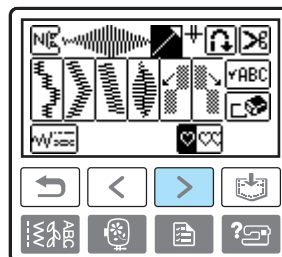

5 Tryck på .

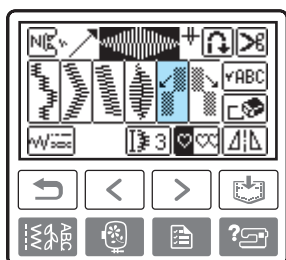
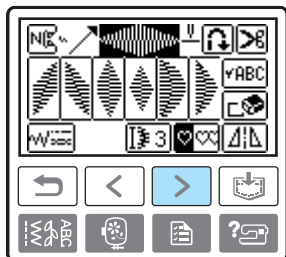

▶ Nästa mönster som väljs flyttas en halv mönsterbredd åt vänster.



6 Ange att mönstren ska sys flera gånger.

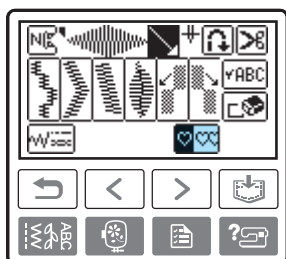

• För information, se "Upprepa mönster" (sidan 131).

■ Exempel på stegmönster

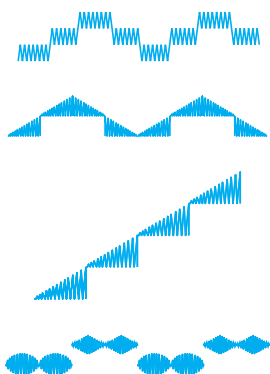

Kombinera mönster

Du kan sy med kombinationer av teckensnittssömmar, dekorativa sömmar, plattsömmar, kombinerade nyttosömmar, dekorativa plattsömmar och korsstyg.

1 Tryck på  (nyttosömsknappen) på manöverpanelen, och välj söm.

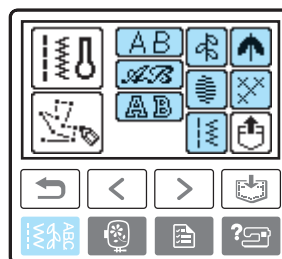

2 Välj det första mönstret.

▶ Det första mönstret väljs och visas i fönstret.

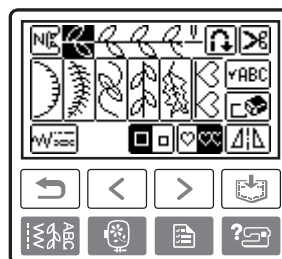



• När du börjar sy, sys det markerade mönstret upprepade gånger tills symaskinen stannar.

3 Välj nästa mönster.

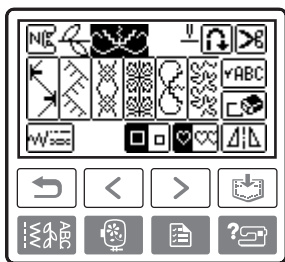
- ▶ Det kombinerade mönstret visas i fönstret.



- För att ta bort ett valt mönster, tryck på  i fönstret. Mönstret som valdes sist tas bort.
- För att kombinera mönster av olika typer trycker du på  (Bakåtknapp), och när du valt typ väljer du nästa mönster.

4 När du har valt alla önskade mönster kan du börja sy.



- ▶ Ordningen som mönstren visas i fönstret är den ordning som de kommer att sys.





Anmärkning



- Du kan kombinera upp till 70 mönster.
- Om flera mönster har kombinerats, stannar symaskinen när alla markerade mönster som visas i teckenfönstret har sytts. Om du vill sy det kombinerade mönstret flera gånger, se "Upprepa mönster".
- Det kombinerade mönstret kan sparas för senare användning. För information, se "Spara mönster" (sidan 133).

■ Upprepa mönster

När flera olika sömmar kombineras stannar symaskinen när mönstret i fönstret sytts klart. Gör följande för att sy ett kombinerat mönster upprepade gånger.

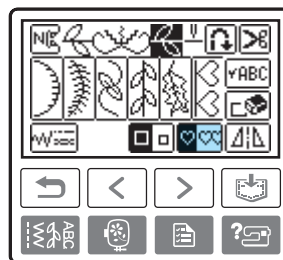
- 1 När mönstret kombinerats, tryck på . Om den trycks in igen återgår den till  (enstegssöm).



- ▶  växlar till , och du kan nu sy det angivna mönstret upprepade gånger.

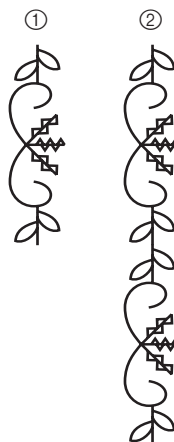

- ① Enstegssöm
- ② Upprepad

Obs!

- Om du väljer upprepad sömnad, sys mönstret upprepade gånger tills symaskinen stannar.
- Om symaskinen stängs av, återgår inställningen för upprepning/enstegssöm till grundinställningen.

■ Spelvända ett mönster

- 1 När ett enstegsmönster har valts, tryck på  för att spegelvända mönstret horisontellt.

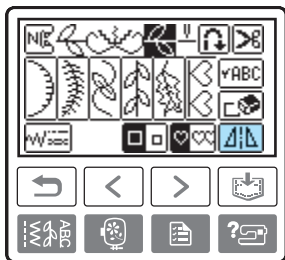



■ Kontrollera mönstret

När det valda mönstret inte visas i fönstret, kontrollera mönstret genom att följa stegen nedan.

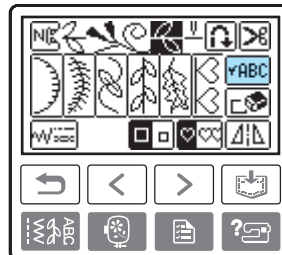
- 1 Tryck på .



► Skärmen för kontroll av mönster visas.

- 2 Tryck på  , och bekräfta att mönstret är rätt.

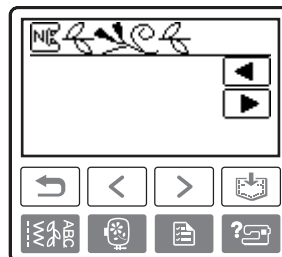
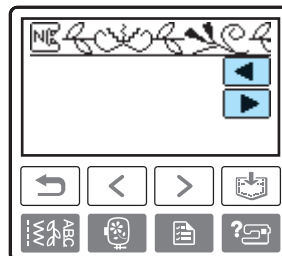

- 3 Tryck på  (bakåtknappen).

► Det första fönstret visas igen.

 **Anmärkning**

- Det kombinerade mönstret kan sparas för senare användning. För information, se "Spara mönster".

Spara mönster

Kombinerade mönster kan sparas och användas senare. Eftersom sparade mönster inte förloras när symaskinen stängs av kan de återkallas när som helst. Du kan spara upp till 10 mönster.

■ Spara ett mönster

1 Skapa det kombinerade mönster som du vill spara.

- För information, se "Kombinera mönster" (sidan 130).

2 Tryck på (Minnesknapp) på manöverpanelen.

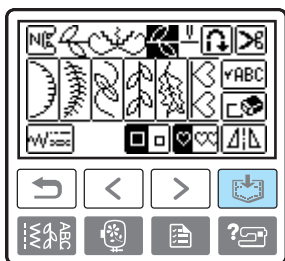

- ▶  visas medan mönstret sparas. När mönstret har sparats, visas det första fönstret igen.

- Stäng inte av symaskinen när mönstret sparas, eftersom du kan förlora mönsterdata.

■ Hämta ett mönster

1 Tryck på (hämtningsknapp).

Hämta det sparade mönstret.

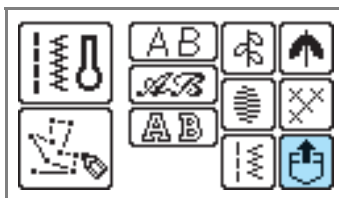

- ▶ Fönstret där du väljer ficka visas.

2 Välj fickan där det kombinerade mönstret som ska hämtas har sparats.

 betecknar fickor där mönster redan finns sparade.



- ▶ Den valda fickan visas mot svart bakgrund, och det sparade mönstret visas.

3 Kontrollera innehållet, och tryck sedan på .

Tryck på  för att kontrollera ett mönster som inte visas i sin helhet.

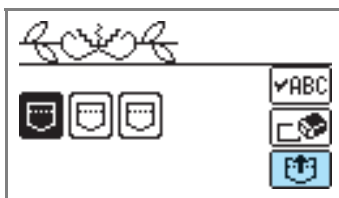

- ▶ Det sparade mönstret hämtas upp.
- ▶ Skärmen för mönsterval visas och du kan se det mönster du valt.



■ Radera ett sparat mönster

Mönster som sparats i fickor kan raderas.

- 1 Tryck på  (hämtningsknapp).

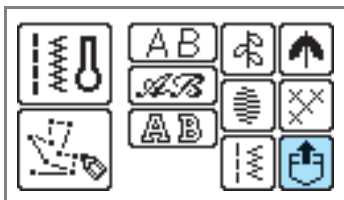

- 2 Välj den ficka där mönstret du ska radera är sparad.

 betecknar fickor där mönster redan finns sparade.

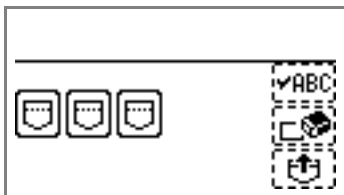

► Den valda fickan visas mot svart bakgrund, och det sparade mönstret visas.

- 3 Kontrollera innehållet, och tryck sedan på .

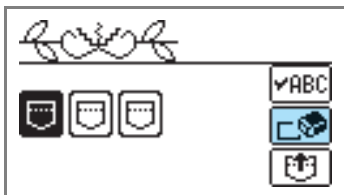

► Ett bekräftande meddelande visas.

- 4 Tryck på .

► Det sparade mönstret och fickan raderas.



Ordna om mönstren

Mönstret kanske inte sys korrekt beroende på typen av tyg som används eller syhastigheten. Om det händer, provsy du på likadant tyg som det du ska använda och justerar mönstret.

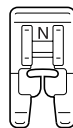
- 1 Sätt i monogramfot "N".



- För information, se "Byta pressarfot" (sidan 42).

- 2 Tryck på  (nyttosömsknappen) på manöverpanelen, och välj  (dekorativ söm).

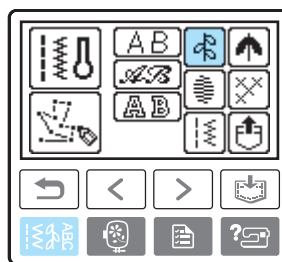

► Fönstret med de olika dekorativa sömtyperna visas.

- 3 Välj .

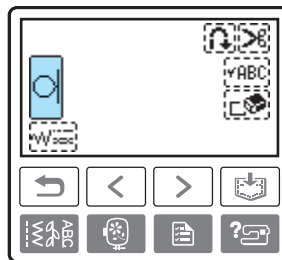

► Mönsterjusteringssömmen används.

4 Börja sy.

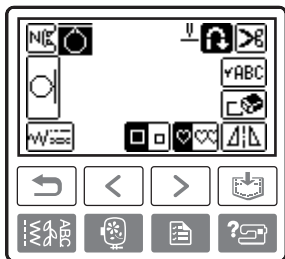

- ▶ Mönstret för att göra justeringen sys.
- ▶ Symaskinen stannar när den har sytt mönstret.

5 Kontrollera symönstret.

Om mönstret sys jämt har det justerats korrekt.

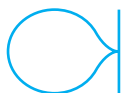

Om mönstret ser ut enligt nedan är sömmen feljusterad i lodrät riktning.

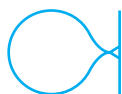

Om mönstret ser ut enligt nedan är sömmen feljusterad i vågrät riktning.





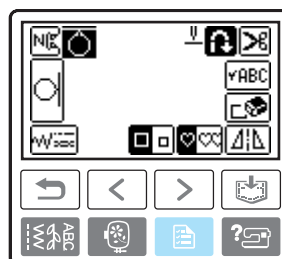

Om mönstret inte sys korrekt följer du stegen nedan för att justera det.

6 Tryck på (Inställningsknapp) på manöverpanelen.



- ▶ Inställningsdisplayen visas.

7 Tryck på .

Om du vill ändra det lodräta läget trycker du på   för lodrät mönsterjustering. Om du vill ändra det vågräta läget trycker du på   för vågrät mönsterjustering.

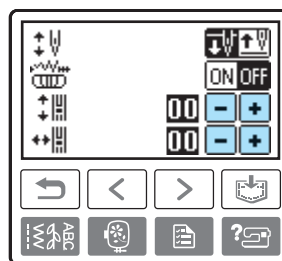



- ▶ Gör nödvändiga ändringar beroende på hur mönstret sys.

■ Lodrät mönsterjustering

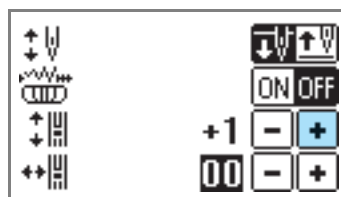

Tryck på  för att öka det lodräta utrymmet.



Tryck på  för att minska det lodräta utrymmet.

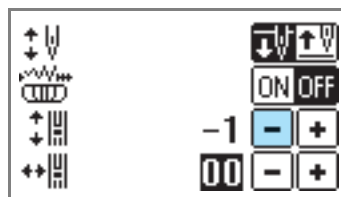

■ Vågrät mönsterjustering



Tryck på  för att öka det vågräta utrymmet.

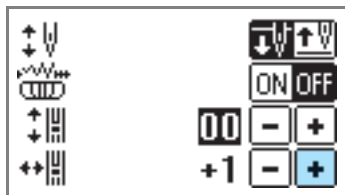

Tryck på  för att minska det vågräta utrymmet.

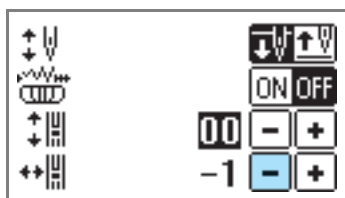

8 Tryck på  (Bakåtknapp).

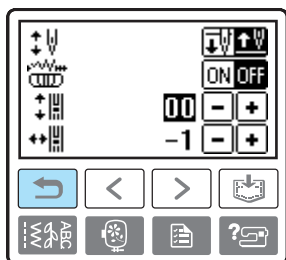

► Maskinen återgår till fönstret för mönsterjustering.

9 Välj  igen, starta maskinen och kontrollera sömmen.

Fortsätt ställa in mönstret tills det sys korrekt.

Rita ett mönster (My Custom Stitch (Min egen söm))

Med funktionen My Custom Stitch (Min egen söm) kan du sy mönster som du ritat själv.

Rita en mönsterskiss

Förbereda ett rutnät.



1 Rita en mönsterskiss i rutnätet.

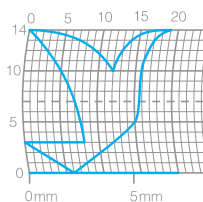

Rita mönstret med en kontinuerlig linje och med ritningens start- och slutpunkt vid samma höjd.

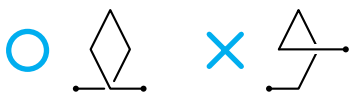

2 Om mönstret upprepas fastställer du avståndet mellan de upprepade mönstren.

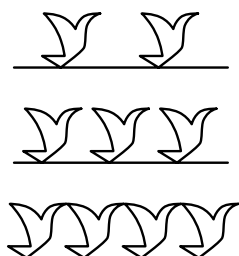
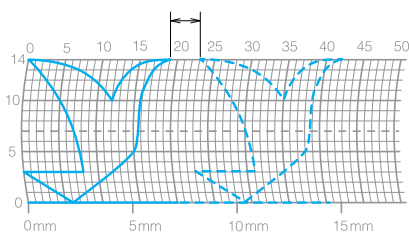

3 Markera punkterna i mönstret som ligger i skärningspunkter i rutnätet och länka sedan de punkterna med en kontinuerligt rak linje.

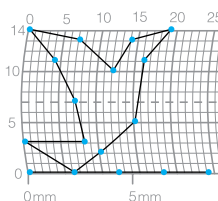

4 Bestäm syordning.

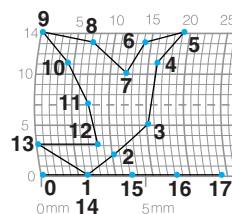

För en snyggare söm avslutar du mönstret genom att skära av linjen.



Ange mönsterdata

Följ mönstret som ritats i rutnätet och programmera det i symaskinen.

1 Sätt i monogramfot "N".

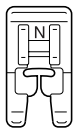

- För information, se "Byta pressarfot" (sidan 42).

2 Tryck på (nyttosömsknappen) på manöverpanelen, och välj .

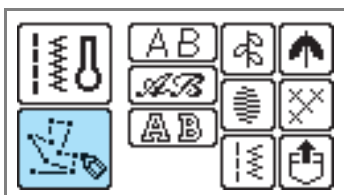

► Displayen för att mata in ett mönster visas.

3 Kontrollera rutnätet och ange koordinaterna för första punkten.

Ange koordinaterna med , och tryck sedan på .

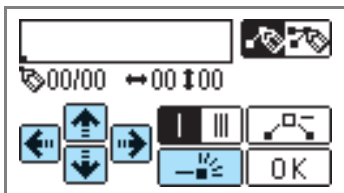

4 Ange om enstegssöm eller trestegssöm ska sys mellan punkterna.

är enstegssöm och ger trestegssöm.

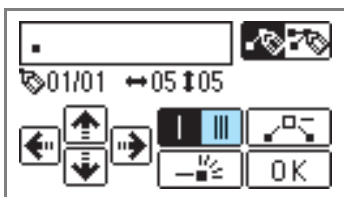

5 Ange koordinaterna för den andra punkten och tryck sedan på .

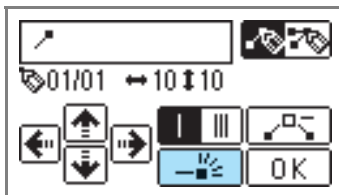

6 Upprepa steg 4 till 5 för att ange varje punkt.

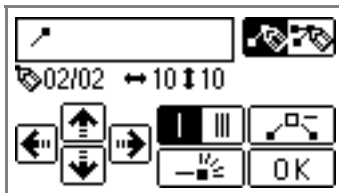

- Om du gör fel när du lägger in en punkt, tryck på , så raderas föregående punkt.
- För att rätta det angivna innehållet, tryck på . Det går att lägga till, radera och flytta punkter.

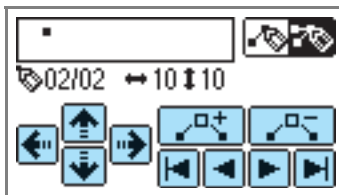

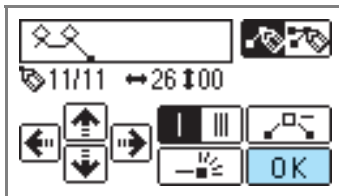

7 När alla punkter lagts in, tryck på .

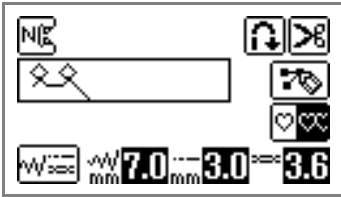

► Syskärmen visas.

- 8 Ange de olika söminställningarna (till exempel backstyg/förstärkningsöm) på samma sätt som med andra sömmar.



- För att granska mönstret, tryck på .



Anmärkning

- Du kan spara mönstret och använda det senare. För information, se "Spara mönster" (sidan 133).

Exempel på design

Ange varje punkt som anges i tabellen för att sy provsömmen.

					
Punkt	↔	↑↓	Punkt	↔	↑↓
1	0	0	21	38	13
2	12	0	22	35	14
3	18	3	23	32	13
4	22	6	24	30	10
5	23	10	25	32	6
6	21	13	26	35	3
7	17	14	27	41	0
8	14	13	28	45	0
9	12	11	29	47	4
10	9	13	30	44	7
11	6	14	31	45	11
12	3	13	32	47	13
13	1	10	33	50	14
14	3	6	34	54	13
15	6	3	35	56	10
16	12	0	36	55	6
17	41	0	37	51	3
18	43	4	38	45	0
19	40	7	39	70	0
20	41	11			

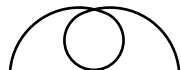
					
Punkt	↔	↑↓	Punkt	↔	↑↓
1	0	0	21	16	10
2	3	5	22	18	12
3	5	8	23	21	13
4	8	11	24	25	14
5	12	13	25	28	14
6	17	14	26	33	13
7	20	14	27	37	11
8	24	13	28	41	8
9	27	12	29	43	5
10	29	11	30	44	0
11	31	9			
12	32	6			
13	30	3			
14	27	1			
15	24	0			
16	21	0			
17	18	1			
18	16	3			
19	15	5			
20	15	8			

					
Punkt	↔	↑↓	Punkt	↔	↑↓
1	0	0	21	10	11
2	30	0	22	12	10
3	32	1	23	8	9
4	32	7	24	12	8
5	32	10	25	7	6
6	33	12	26	12	6
7	35	11	27	6	3
8	35	8	28	10	2
9	37	12	29	5	0
10	35	14	30	10	2
11	32	14	31	16	1
12	30	11	32	19	0
13	30	5	33	23	0
14	29	3	34	22	6
15	26	8	35	17	10
16	24	10	36	22	6
17	18	13	37	23	0
18	13	14	38	19	0
19	12	14	39	42	0
20	13	12			

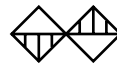
					
Punkt	↔	↑↓	Punkt	↔	↑↓
1	0	7	21	20	11
2	5	7	22	21	7
3	4	3	23	24	7
4	5	7	24	23	14
5	8	7	25	24	7
6	7	0	26	27	7
7	8	7	27	27	11
8	11	7	28	27	7
9	11	3	29	32	7
10	11	7	30	27	11
11	16	7	31	23	14
12	11	3	32	20	11
13	7	0	33	16	7
14	4	3	34	20	3
15	0	7	35	23	0
16	4	11	36	27	3
17	7	14	37	32	7
18	11	11			
19	16	7			
20	21	7			

4

BRODERI

Detta kapitel beskriver hur du broderar.

Brodera prydligt	142	Välja broderimönster.....	157
Att förbereda.....	142	Information om upphovsrätt	157
Brodering steg för steg	144	Typer av broderimönster	157
Montera broderifoten.....	145	Använda teckenfönstret.....	158
Montera broderifoten.....	145	Välja tecken.....	160
Ta bort broderifoten.....	147	Välja ett broderimönster	161
Montera broderienheten	148	Välja ett rammönster.....	162
Säkerhetsåtgärder för		Använda brodyrkort (säljes	
broderienheten.....	148	separat)	163
Montera broderienheten	148	Brodering	164
Ta bort broderienheten	150	Sy med snyggt resultat.....	164
Förbereda tyget	151	Brodera ett mönster	165
Fästa förstärkningsmaterial på		Sy applikationer.....	167
tyget	151	Redigera mönster	169
Sträcka tyget i broderiramen.....	152	Justera layouten.....	169
Montera broderiramen	155	Justera trådspänningen	171
Montera broderiramen.....	155	Sy om	172
Ta av broderiramen.....	156	Tråden tar slut mitt i ett	
		mönster	172
		Stanna under brodering.....	173
		Använda minnesfunktionen	175
		Säkerhetsåtgärder för	
		broderidata.....	175
		Spara mönster	176
		Hämta broderi- mönster från	
		datorn.....	177

Brodera prydligt

Detta avsnitt beskriver förberedelser och grundläggande procedurer för brodering.

Att förbereda

Följande är nödvändigt innan du kan börja brodera.

■ Tyg

Förbered tyget för brodyr. Förbered ett tygstycke som är lite större än broderiramen som passar till det mönster du vill sy.



Obs!

- Använd alltid förstärkningsmaterial när du broderar, i synnerhet när du broderar på tunt tyg eller stretchtyg. Att inte använda förstärkningsmaterial kan ge broderier av dålig kvalitet.
- När du broderar på stora tygstycken, ordna tyget så att det inte hänger från bordet där symaskinen står. Om du broderar och tyget hänger från bordet, kan broderienheten hindras vilket kan göra att mönstret sys felaktigt.



VAR FÖRSIKTIG

- **Brodera inte på för tjocka tyger. För att kontrollera tygtjockleken, fäst broderiramen på broderienheten och använd  (nållägesknappen) för att höja nålen. Om det finns utrymme mellan pressarfoten och tyget, går det att brodera på tyget. Om det inte finns utrymme, brodera inte på tyget. Annars kan nålen gå av och orsaka skador.**
- **Var försiktig när du syr överlappande mönster. Nålen kan ha svårt att tränga igenom tyget, vilket kan göra att den går av.**

■ Förstärkningsmaterial

Fäst ett förstärkningsmaterial på tyget för att förhindra att mönstren blir fula.



Vi rekommenderar förstärkningsmaterial till broderi. Använd vattenlöslig förstärkning på tunt material som organdi och tyger med lugg som handdukar. För information, se "Extra tillbehör" (sidan 9).

■ Brodyrtråd

Som övertråd, använd brodyrtråd eller country-tråd.

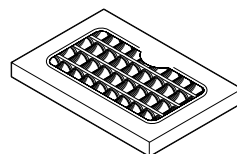

Som undertråd, använd spoltråd för broderi. För information, se "Extra tillbehör" (sidan 9).



Obs!

- För att få fina broderier, se till att använda brodyrtråd gjord för användning på broderimaskiner.
- Innan du börjar sy, se till att det finns tillräckligt med undertråd. Om du fortsätter att brodera när det finns lite undertråd kvar kan tråden trassla.

■ Nål

Använd en 75/11 symaskinsnål för hemmabruk.
Använd en 90/14 symaskinsnål för hemmabruk när du broderar i tjockt tyg som denim.



Anmärkning

- Det sitter en nål med tjocklek 75/11 i symaskinen när du köper den.
- Vid nålbyte, se "Byta nål" (sidan 40).



VAR FÖRSIKTIG

- **Kontrollera att du absolut inte använder en nål med trubbig spets (guldfärgad) när du broderar, eftersom det är en nål för tyg där maskinen lätt hoppar över ett stygn, som vid mönstersöm och stretch-tyg. Nålen kan gå av eller böjas.**

■ Övrigt

Broderiramarna "liten" och "medium" är extra tillval. För information, se "Extra tillbehör" (sidan 9).

Brodering steg för steg

Följande är grundstegen för att börja brodera.

1	Montering av pressarfot	Montera broderifoten "Q". För information om hur du monterar broderifoten, se "Montera broderifoten" (sidan 145).
↓		
2	Kontrollera nålen	Använd en nål som passar tyget. För information om hur du byter nålen, se "Byta nål" (sidan 40).
↓		
3	Montera broderienheten	Montera broderienheten. För information om hur du monterar broderienheten, se "Montera broderienheten" (sidan 148).
↓		
4	Byta spolkapseln	När du använder andra typer av undertråd för broderi ska du använda den extra spolkapseln som finns som tillval (med rosa märkning). För information om hur du byter spolkapseln, se "Rengöra banan" (sidan 180).
↓		
5	Trä undertråden	Spola undertråd för broderi och trä undertråden. För information om hur du spolar upp undertråden, se "Spolning/ installation av spolen" (sidan 23).
↓		
6	Förbereda tyget	Fäst ett förstärkningsmaterial på tyget och sätt det i en broderiram. För information om hur förbereder tyget, se "Förbereda tyget" (sidan 151).
↓		
7	Ansluta broderiramen	Fäst broderiramen på broderienheten. För information om hur du monterar broderiramen, se "Montera broderiramen" (sidan 155).
↓		
8	Mönsterval	Välj ett broderimönster. För information om val av broderimönster, se "Välja broderimönster" (sidan 157).
↓		
9	Kontrollera layouten	Kontrollera och justera broderiets storlek och placering. För information om hur du justerar layouten, se "Justera layouten" (sidan 169).
↓		
10	Trä brodyrtråd	Trä brodyrtråden enligt mönstret. För information om hur du trär tråden, se "Trä övertråden" (sidan 29).

Montera broderifoten

Det här avsnittet beskriver hur du monterar broderifoten.

Montera broderifoten

Använd broderifoten när du broderar. Ha den medföljande broderifoten "Q" och en skruvmejsel till hands.

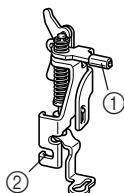

- ① Broderifotstapp
- ② Ligger mot pressarfotshållarens skruv

! VAR FÖRSIKTIG

- Använd alltid broderifot "Q" när du broderar. Om fel pressarfot används, kan nålen slå i pressarfoten och böjas eller brytas.

- 1 Tryck en eller två gånger på  (Nållägesknapp) för att höja nålen.

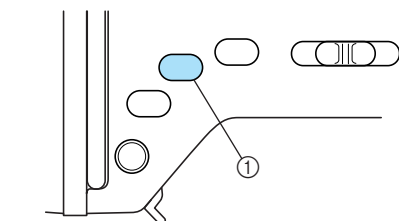

- ① Nållägesknapp
- ▶ Nålen höjs.

- 2 Stäng av symmaskinen.

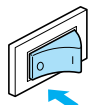

! VAR FÖRSIKTIG

- Innan du byter pressarfot, kontrollera att symmaskinen är avstängd, eftersom personskador kan uppstå om  (start-/stoppknappen) trycks in av misstag och maskinen börjar sy.

- 3 Höj pressarfotsspaken.

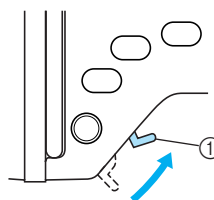

- ① Pressarfotsspak
- ▶ Pressarfoten är höjd.
- Vid leverans är pressarfoten höjd.

- 4 Tryck in och håll den svarta knappen på pressarfotens baksida intryckt för att lossa pressarfoten.

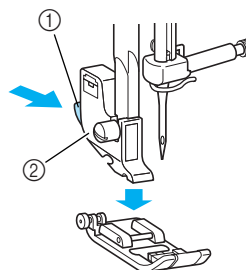

- ① Svart knapp
- ② Pressarfotshållare

5 Lossa pressarfotsskruven och ta bort pressarfotshållaren.

Vrid skruvmejseln bakåt.

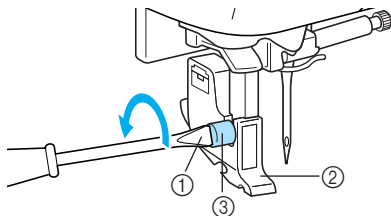

- ① Skruvmejsel
- ② Pressarfotshållare
- ③ Pressarfotshållarens skruv

6 Håll broderifoten med höger hand som bilden visar.

Håll broderifoten med pekfingeret runt spaken på fotens baksida.

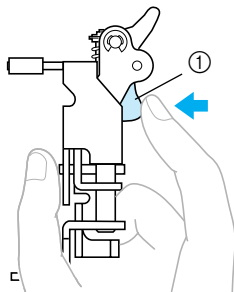

- ① Spak

7 Tryck in spaken med fingret och placera broderifotstappen över klämskruven för att montera broderifoten vid pressarfotens stång.

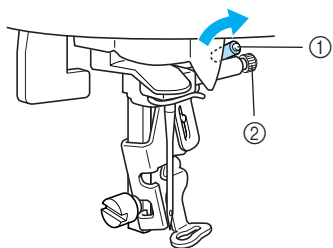

- ① Broderifotstapp
- ② Klämskruv

8 Fäst broderifoten med skruven som håller pressarfotshållaren.

Fäst broderifoten lodrätt.

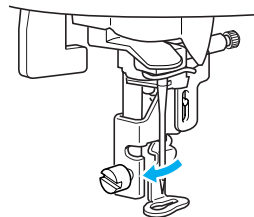

9 Dra åt skruven som håller pressarfotshållaren ordentligt.

Vrid skruvmejseln framåt.

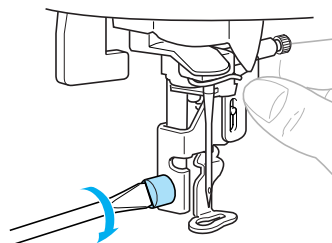

! VAR FÖRSIKTIG

- Rör inte nålen med fingret eller med broderifoten "Q" när du monterar den. Nålen kan gå av eller orsaka skador.
- Se till att dra åt skruven med den medföljande skruvmejseln. Om skruven är lös, kan nålen slå i pressarfoten och gå av eller böjas.
- Vrid alltid handhjulet långsamt mot dig (moturs) och kontrollera att nålen inte träffar pressarfoten innan du börjar sy. Annars kan nålen gå av eller böjas.

Ta bort broderifoten

- 1 Tryck en eller två gånger på  (Nållågestyck) för att höja nålen.

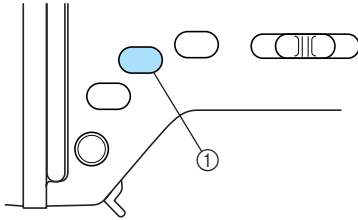

① Nållågestyck

- 2 Stäng av symaskinen.

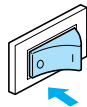

- 3 Höj pressarfotsspaken.

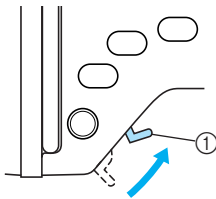

① Pressarfotsspak

▶ Pressarfoten är höjd.

- 4 Tryck in spaken på broderifotens baksida med fingret samtidigt som du lossar pressarfotshållarens skruv, och ta sedan bort broderifoten "Q".
Vrid skruvmejseln bakåt.

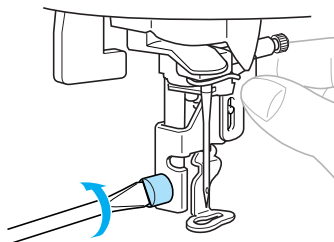

- 5 Sätt i pressarfotshållaren.

- För information, se "Montera pressarfotshållaren" (sidan 44).

Montera broderienheten

Det här avsnittet beskriver hur du monterar broderienheten.

Säkerhetsåtgärder för broderienheten

Försiktighetsåtgärder för broderienheten förklaras nedan.

! VAR FÖRSIKTIG

- Flytta inte på symaskinen när broderienheten är monterad. Broderienheten kan tappas och orsaka skador.
- Håll händer och föremål på avstånd från broderbordet och broderiramen. I annat fall kan skador uppstå.



Obs!

- Rör inte kontakten i broderienhetens uttag. Kontakten kan skadas, vilket kan leda till funktionsfel.
- Lyft inte broderbordet, och flytta inte på det med stor kraft. Detta kan leda till funktionsfel.

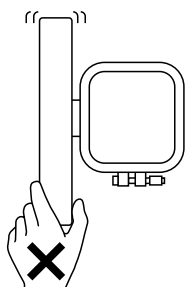

Montera broderienheten

Ha den medföljande broderienheten klar.

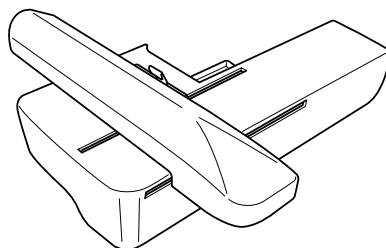

- 1 Stäng av symaskinen.

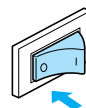

- 2 Dra av flatbädden åt vänster.

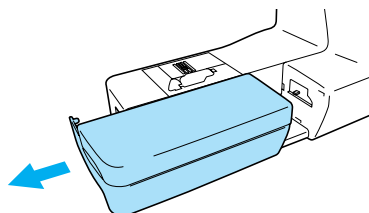

- 3 För fliken över anslutningsporten i pilens riktning för att öppna luckan.

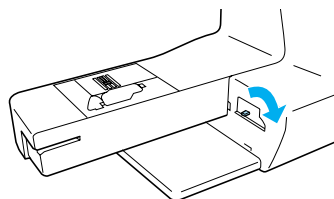

Obs!

- Var noga med att stänga anslutningsportens lucka när broderienheten inte används.

- 4** Skjut broderienheten på plats på symaskinsarmen. Skjut tills den klickar på plats och stannar.

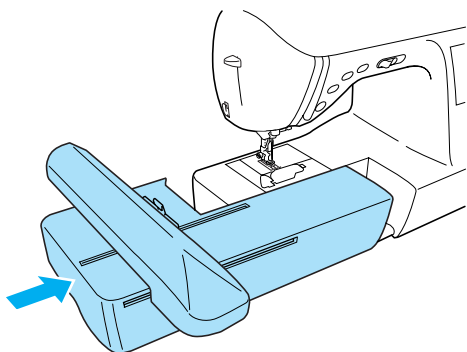

- Broderienheten är monterad.

- 5** Slå på symaskinen.

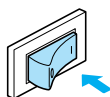

- Ett bekräftande meddelande visas.

- 6** Se till att inga föremål eller händer finns i närheten av broderienheten och tryck på **OK**.

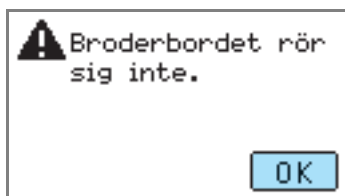

- När en animation visas i fönstret kommer meddelandet ovan att visas om du rör vid fönstret.
- Broderbordet flyttar sig till startläge.

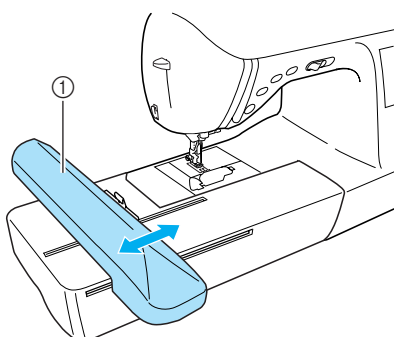

- ① Broderbord

! VAR FÖRSIKTIG

- Håll händer och föremål på avstånd från broderbordet. Det kan orsaka skador.

! Obs!

- Om de första inställningarna görs med händer eller föremål i närheten av broderbordet kan det hända att fönstret återgår till första fönstret. När du tagit bort alla föremål som finns i närheten av broderbordet sätter du på strömmen igen.

- Fönstret för val av broderimönstertyp visas.



- För information om broderimönster, se "Välja broderimönster" (sidan 157).

! Anmärkning

- Nyttosömmar går inte att välja när broderienheten är monterad.

Ta bort broderienheten

Se till att symaskinen har stannat helt och följ instruktionerna nedan.

1 Ta av broderiramen.

- För information om hur du tar av broderiramen, se "Ta av broderiramen" (sidan 156).

2 Tryck på , och tryck sedan på .

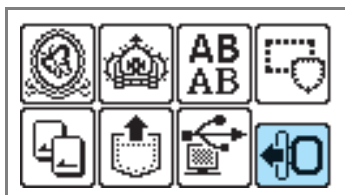

- ▶ Broderbordet flyttar sig till ett läge där det kan läggas undan.

3 Stäng av symaskinen.

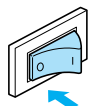

! VAR FÖRSIKTIG

- Stäng alltid av symaskinen innan du tar av broderienheten.
Det kan leda till funktionsfel att ta bort broderienheten när maskinen är påslagen.

4 Tryck på lösgöringsknappen längst ner till vänster på broderienheten och dra långsamt enheten åt vänster.

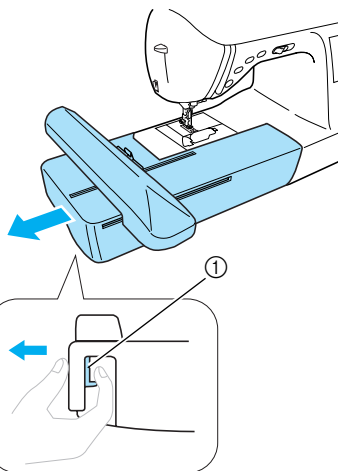

① Lösgöringsknapp

- ▶ Broderienheten lossnar från symaskinen.

! VAR FÖRSIKTIG

- Bär inte broderienheten genom att hålla i utrymmet för lösgöringsknappen.

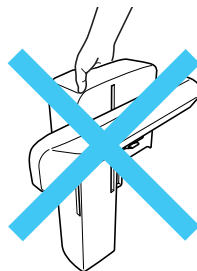

Förbereda tyget

Efter du fäst förstärkningsmaterial på broderityget spänner du upp det på en broderiram.

Fästa förstärkningsmaterial på tyget

Fäst ett förstärkningsmaterial på tyget för att förhindra att mönstren blir fula.

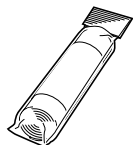

Anmärkning

- Vi rekommenderar förstärkningsmaterialet till broderi. Använd vattenlöslig förstärkning på tunt material som organdi och tyger med lugg som handdukar. För information, se "Extra tillbehör" (sidan 9).



Obs!

- Använd alltid förstärkningsmaterial när du broderar på stretch-tyg, tunt tyg, löst vävt tyg och tyger där stygnen lätt dras samman.



VAR FÖRSIKTIG

- Använd alltid förstärkningsmaterial när du broderar större projekt. Nålen kan gå av eller böjas om du broderar utan förstärkningsmaterial på tunt tyg eller stretchtyg. Dessutom kan mönstret sys felaktigt.

- 1 Förbered förstärkningsmaterial som är större än broderiramen som ska användas.

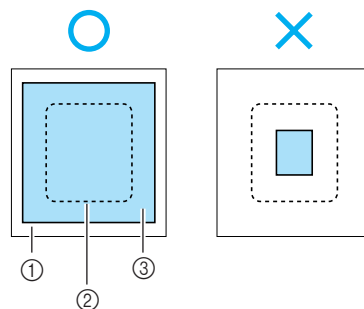

- ① Tyg
- ② Storlek på broderiram
- ③ Förstärkningsmaterial

- 2 Om du använder självhäftande förstärkningsmaterial, sätt den självhäftande ytan mot tygets avigsida och tryck fast med ångstrykjärn.

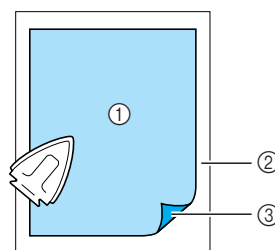

- ① Förstärkningsmaterial
- ② Tyg (avigsida)
- ③ Fästyta

- När det inte kan strykas eller placeras i båge. För tyger, t.ex. handdukar, som inte kan strykas, eller vid brodering på ställen som är svåra att stryka ska du placera förstärkningsmaterialet under tyget och sträcka tyget i broderiramen utan att fästa förstärkningsmaterialet.

Sträcka tyget i broderiramen

Tyget sträcks i broderiramen. Om tyget är löst kan broderiet bli av sämre kvalitet. Sätt tyget spänt i ramen genom att följa stegen nedan. Använd ett tyg med förstärkningsmaterial fäst och broderiramen (medium, liten, stor eller extra stor (flera lägen)) klar.

■ Broderiram (stor)

Det går att brodera på ett område med höjd på upp till 18 cm (7 tum) och en bredd på upp till 13 cm. (5 tum). Används för att brodera flera mönster utan att ändra tygets position i ramen.

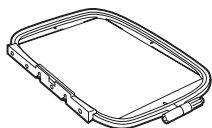

■ Broderiram (medium)[tillval]

Mönster med höjd på upp till 10 cm (4 tum) och en bredd på upp till 10 cm (4 tum) kan sys.

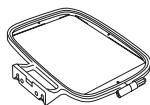

■ Broderiram (liten)[tillval]

Mönster med höjd upp till 2 cm (1 tum) och bredd upp till 6 cm (2-1/2 tum) kan sys. Används för bokstäver och andra små mönster.

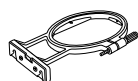

- Det finns mönster som det inte går att använd broderiramen (liten) till.

■ Broderiram (extra stor (flera lägen))

Det går att brodera på ett område med höjd på upp till 30 cm (12 tum) och en bredd på upp till 13 cm (5 tum). Används för att brodera sammanfogade eller kombinerade tecken eller mönster, eller stora mönster.

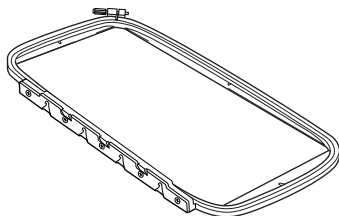

! VAR FÖRSIKTIG

- Använd den broderiram som passar till storleken på det mönster som ska broderas. I annat fall kan broderiramen träffas av pressarfoten och leda till skador och bruten nål.

- 1 Lossa broderiramens spännskruvar, separera den inre och den yttre ramen och lägg den yttre ramen på en plan yta. Separera den inre ramen från den yttre genom att dra den inre ramen uppåt.

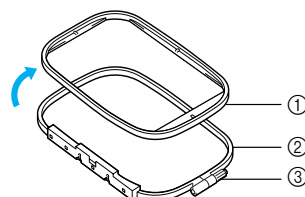

- ① Inre ram
- ② Yttre ram
- ③ Spännskruv

- 2 Lägg tyget med förstärkningsmaterialet på den yttre ramen.

Tygets rätsida ska vara uppåt.

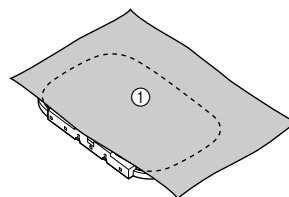

- ① Rätsida

- 3 Tryck i den inre ramen ovanifrån.

Sätt \triangle på den inre ramen i linje med ∇ på den yttre ramen.

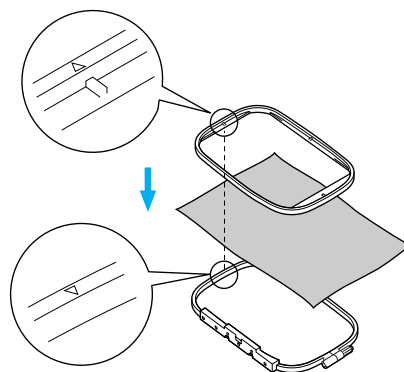

- 4 Dra åt spännskruven för hand såpass att tyget fäster.

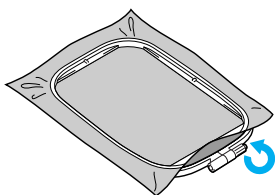

- 5 Ta försiktigt ut tyget från ramen utan att lossa skruven.

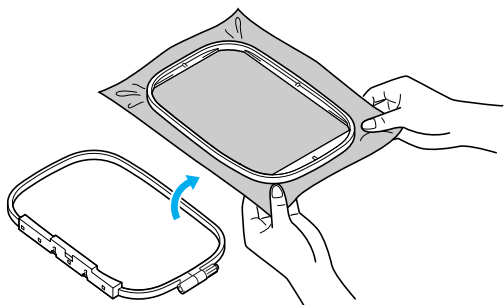

Anmärkning

- Denna försiktighetsåtgärd hjälper till att minska mönstervörvrängning när du broderar.

- 6 Tryck i den inre ramen ovanifrån igen, och placera \triangle på den inre ramen i linje med ∇ på den yttre ramen.

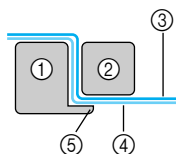
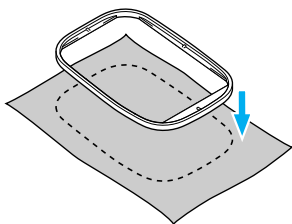

- 1 Yttre ram
- 2 Inre ram
- 3 Tyg (rätsida)
- 4 Förstärkningsmaterial
- 5 Yttre ramens kant

- Tryck fast nedåt tills den inre ramen trycks helt mot den yttre ramens kant.

- 7 Dra åt spännskruven medan du sträcker bort eventuell slapphet i tyget för hand. Målet är att tyget ska avge ett trumliknande ljud när du slår lätt på det sträckta tyget.

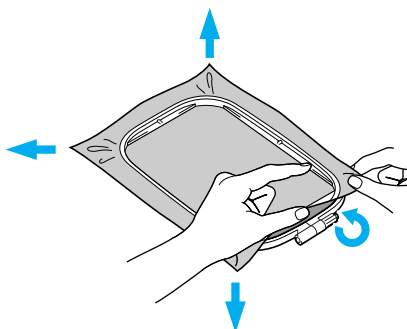

■ Använda broderiark

Om broderiarket som sitter på broderiramen används kan broderiet sys på exakt rätt plats på tyget.

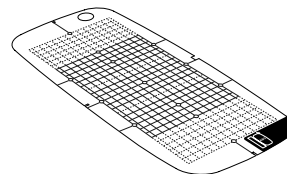
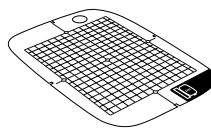
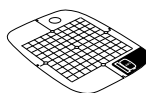

- 1 Gör ett märke med en krita mitt på platsen där broderiet ska vara.

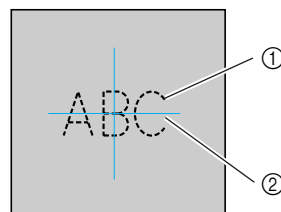

- 1 Broderimönster
- 2 Märke

2 Sätt broderiarket på den inre ramen.

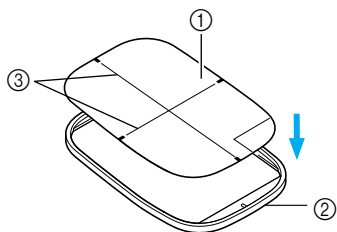

- ① Broderiark
- ② Inre ram
- ③ Broderiarkens mittlinjer

3 Placera märket på tyget rakt över mittmarkeringen på broderiarket.

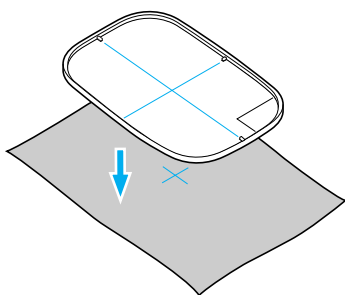

4 Sätt den inre ramen med tyget på den yttre ramen och spänn tyget.

- För information, se sidan 152.

5 Ta bort broderiarket.

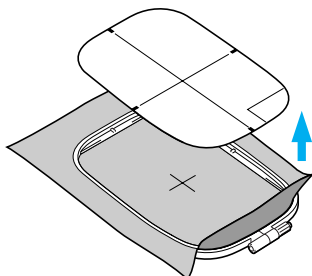

■ Broderi på tyger som inte kan spännas upp i en broderiram.

När du ska brodera på små tygstycken som inte kan spännas upp på broderiram eller tunna stycken som band, använd förstärkningsmaterial som bas att spänna upp i ramen.

Vi rekommenderar förstärkningsmaterial till alla broderier.

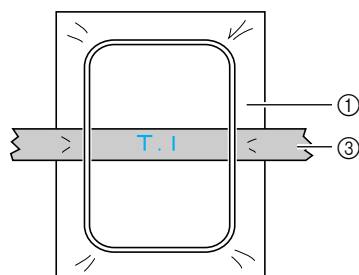
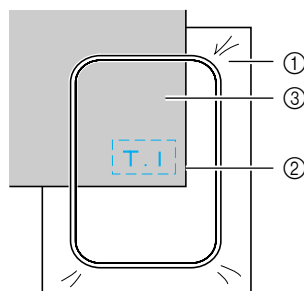
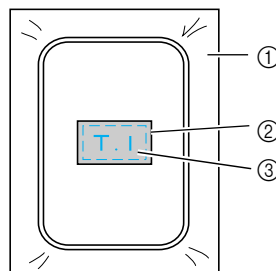

- ① Förstärkningsmaterial
- ② Träckla eller sprejlimma
- ③ Tyg

När du är klar med broderiet, ta försiktigt bort förstärkningsmaterialet.

Montera broderiramen

Det här avsnittet beskriver hur du monterar broderiramen.

Montera broderiramen

1 Spola upp undertråd för brodyr på spolen och sätt den i spolkapseln.

- För information, se "Spolning/installation av spolen" (sidan 23).

2 Hög pressarfotsspaken.

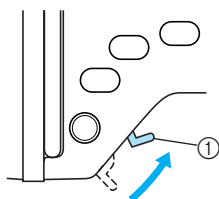

① Pressarfotsspak

3 Skjut broderiramen under pressarfoten medan du höjer pressarfotsspaken lite extra.

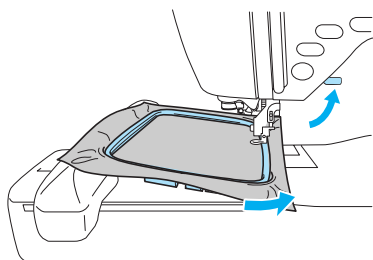

! VAR FÖRSIKTIG

- Slå inte emot nålen med fingrar eller broderiramen. Det kan leda till skador eller bruten nål.

4 Håll spaken på ramens hållare en aning åt vänster samtidigt som du passar in de två stiften på broderiramens hållare mot ramens monteringsfästen, och tryck sedan in ramen i broderiramens hållare tills du hör ett klick. När du har tryckt fast främre monteringsfästet på stiftet så att det klickar på plats, trycker du fast bakre monteringsfästet.

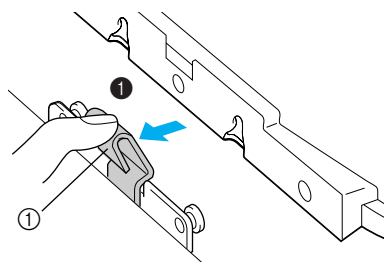

① Spak

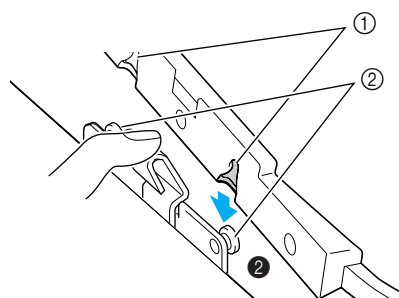

① Monteringsfästen
② Stift

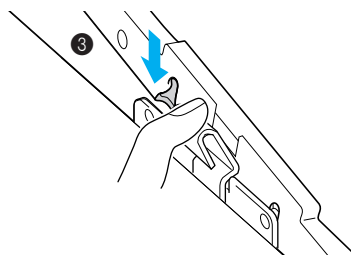

! Obs!

- Se till att båda stiften sitter på plats. Om endast främre eller bakre stiftet sitter på plats kan mönstret bli fel.

! VAR FÖRSIKTIG

- Montera broderiramen korrekt i broderiramens hållare. I annat fall kan pressarfoten träffa broderiramen, vilket kan leda till skador.

Ta av broderiramen

Se till att symaskinen har stannat helt och följ instruktionerna nedan.

1 Höj pressarfotsspaken.

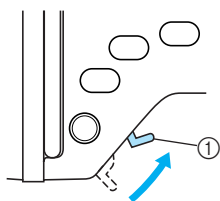

① Pressarfotsspak

2 För spaken på broderiramens hållare åt vänster samtidigt som du lyfter upp broderiramen för att ta av den.

Ta av det bakre monteringsfästet från stiftet, och ta sedan av det främre monteringsfästet från stiftet.

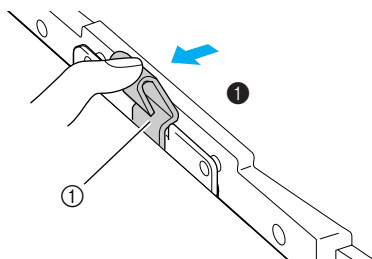

① Spak

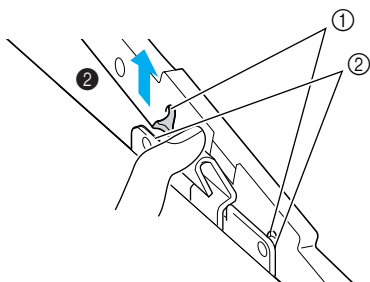

① Monteringsfästen
② Stift

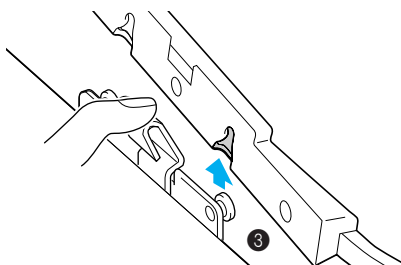

3 Skjut broderiramen under pressarfoten medan du höjer pressarfotsspaken lite extra.

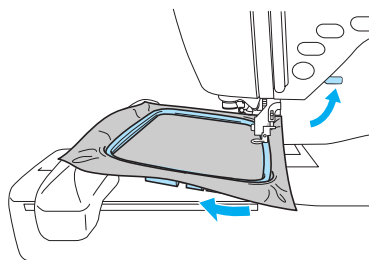

! VAR FÖRSIKTIG

- Slå inte emot nålen med fingrar eller broderiramen. Det kan leda till skador eller bruten nål.

Välja broderimönster

Detta avsnitt tillhandahåller information om olika typer av tillgängliga broderimönster och proceduren för att välja ett mönster.

Information om upphovsrätt

De mönster som finns lagrade i symaskinen och på brodyrkorten är endast gjorda för privat bruk. All offentlig eller kommersiell användning av mönster med upphovsrätt är en överträdelse av upphovsrättslagen och strängt förbjudet.

Typer av broderimönster

Du kan välja ett broderimönster bland de som finns tillgängliga.

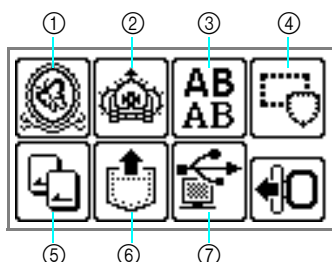

- ① Broderimönster
- ② Ytterligare broderimönster
- ③ Bokstavsmönster
- ④ Rammönster
- ⑤ Brodyrkort
- ⑥ Mönster som sparats i maskinens minne
- ⑦ Mönster som hämtas från datorn

■ Broderimönster (broderimönster/ytterligare broderimönster)

Det finns totalt 136 mönster. Mönstren skapas genom byte av övertråden enligt de instruktioner som visas i fönstret.

- För information, se "Välja ett broderimönster" (sidan 161).

■ Bokstavsmönster

Det finns 6 typer av tecken (europeiska tecken): versaler/gemener/siffror/symboler.

- För information, se "Välja tecken" (sidan 160).

■ Rammönster

Det går att kombinera 10 figurer, som kvadrater och cirklar, med 12 olika stygn.

- För information, se "Välja ett rammönster" (sidan 162).

■ Brodyrkort(säljes separat)

Mönster från ett brodyrkort kan broderas.

- För information, se "Använda brodyrkort (säljes separat)" (sidan 163).

■ Mönster som sparats i maskinens minne

Mönster, t.ex. teckenkombinationer som används regelbundet, kan sparas i maskinens minne för att hämtas och broderas senare. Mönster bestående av upp till 12 mönster eller 512 KB kan sparas.

- För information, se "Spara mönster" (sidan 176).

■ Mönster som hämtas från datorn

Mönster som hämtas från en dator kan broderas.

- För information, se "Hämta broderi- mönster från datorn" (sidan 177).

Använda teckenfönstret

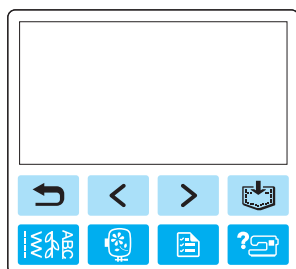

Teckenfönstret styrs med funktionsknapparna på manöverpanelen. Nedan förklaras hur du använder knapparna när du broderar.

■ Funktionsknappar



Återgår till föregående fönster.



När det finns mönster som inte visas på fönstret (när  eller  visas), kan föregående/nästa mönster visas med dessa knappar.



Återgår till fönstret för val av typ. Det valda mönstret inaktiveras.



Tryck på denna knapp för att byta språk eller ändra visning av trådfärg eller andra inställningar.

Tryck på  (inställningsknappen).

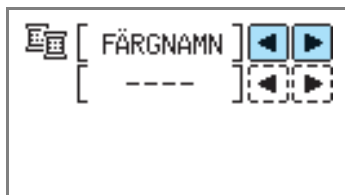

FÄRGNAMN: Typiskt färgnamn

TID: Tid som krävs för brodering

NÅLANTAL: Antal sydda stygn

#123: Välj mellan följande nummeruppsättningar för trådfärg

- EMBROIDERY-TRÅD (POLYESTER)#
- COUNTRY-TRÅD (BOMULL)#
- MADEIRA POLY-TRÅD#
- MADEIRA RAYON-TRÅD#
- SULKY POLY-TRÅD#
- ROBISON-ANTON POLY-TRÅD#

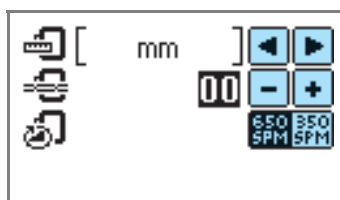

VISA ENHET

De måttenheter som visas kan väljas. [mm/tum]

BRODERISPÄNNING



Trådspänningen för broderi kan justeras. [-8 till +8]

MAX. BRODERINGSHASTIGHET (SPM)

Högsta broderingshastighet kan väljas. [650SPM/350SPM]

■ Knapp i teckenfönstret





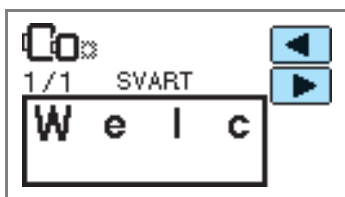





-  När ett visst mönster valts, tryck på denna knapp och tryck sedan på   för att bläddra. Sömnadsinställningarna som vald teckensammansättning och färg bekräftas.





-  Tryck på denna knapp för att ändra trådinställningarna.



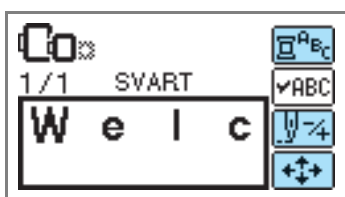

-  Tryck på denna knapp för att välja eller avbryta programmerad trådavskärning.
-  Tryck på  eller  om du vill justera trådspänningen.
-  Tryck på  eller  för att ändra trådtätheten (endast teckenmönster).

-  Tryck på knappen när du vill justera mönstret.



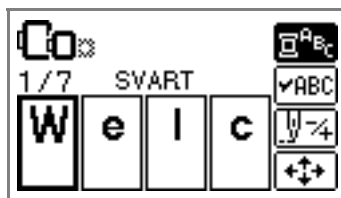



-  Tryck på denna knapp när du broderar tecken och vill ändra teckenfärg för varje tecken. Eftersom symaskinen stannar efter varje tecken, byts övertråden medan du syr. Tryck på denna knapp igen för att avbryta flerfärgsläge.

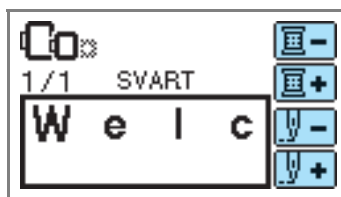

-  Nålen arbetar framåt en färg eller ett stygn (om den hålls intryckt, 9 till 20 stygn) i taget och flyttar utgångsläget för start av broderi. Detta används när en viss färg inte sys eller när maskinen startas om efter att strömmen slagits av under pågående broderi.



-  Tillbaka en färg
-  Framåt en färg
-  Tillbaka ett stygn
-  Framåt ett stygn

- För information, se "Sy om" (sidan 172).

-  Mönstrets läge i broderiramen kan kontrolleras, och storleken och vinkeln kan ändras.

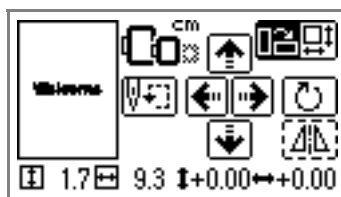

- För information, se "Justera layouten" (sidan 169).

Anmärkning

- Knappar som omges av en prickad linje kan inte användas.

Välja tecken

Välj vilka tecken som ska broderas.



Anmärkning

- När  visas går det inte att lägga till fler tecken.
- Tecken av olika typer (sans serif, serif och konturstil, o.s.v.) kan inte kombineras.

1

Välj teckensnittssöm.



2

Välj typ av teckensnitt.

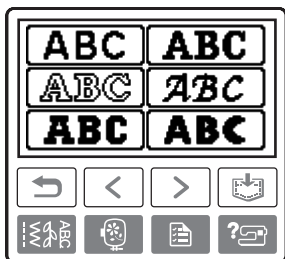

3

Välj tecken.

Om du valt fel tecken trycker du på .

Exempel: Welcome



Växla mellan versaler/gemener



Växla mellan stora/medelstora/små tecken

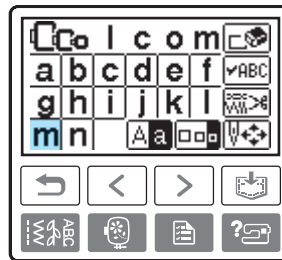
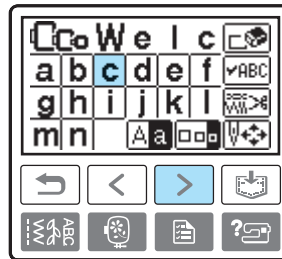
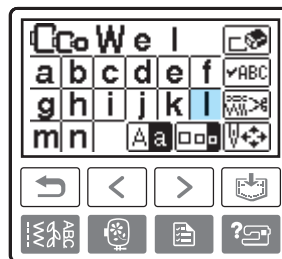
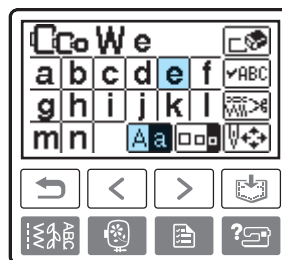
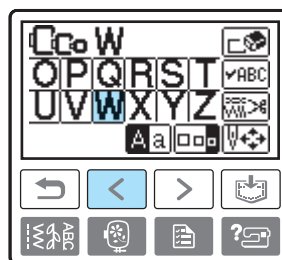
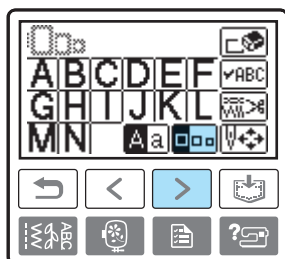



Anmärkning

- Du kan spara det teckenmönster som du skapat och använda det senare. För information, se "Spara mönster" (sidan 176).

Välja ett broderimönster

Det finns totalt 136 broderimönster, t.ex. frukt och djur, sparade i maskinens minne.



70 broderimönster



66 broderimönster

Anmärkning

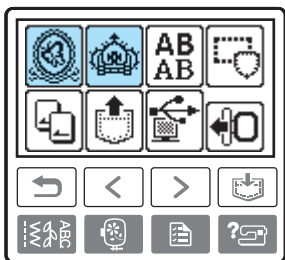

- Se "Tabell över färgbyte i broderimönster" i Snabbstarts guide för exempel på färdiga mönster och den tråd som används.

1 Välj typ av broderimönster.



- ▶ Fönstret för mönsterval visas.

2 Välj mönster.

Växla mellan fönstren med  (Bläddra bakåt-knapp) och  (Bläddra framåt-knapp).

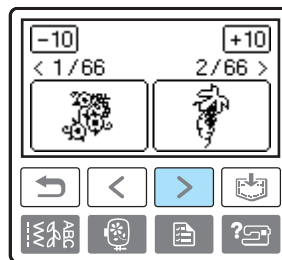

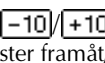
- När  trycks in, växlar visningen av mönster framåt/bakåt 10 mönster.

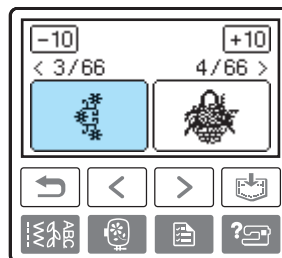

- ▶ Det går att brodera ett mönster som valts.



Välja ett rammönster

Det går att kombinera 10 figurer, som kvadrater och cirklar, med 12 olika stygn.



Anmärkning

- Se "Rammönster" i Snabbstartsguide för exempel på former på rammönster och stygn.

1 Tryck på rammönstret.

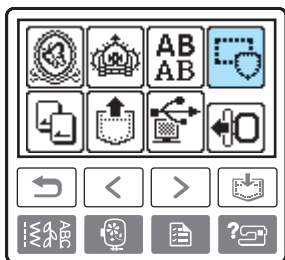

► Fönstret för val av rammönster visas.

2 Välj form på ramen.

Bläddra med (Bläddra bakåt-knapp) (Bläddra framåt-knapp) och välj från tio olika sorter.

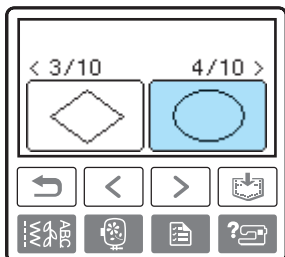
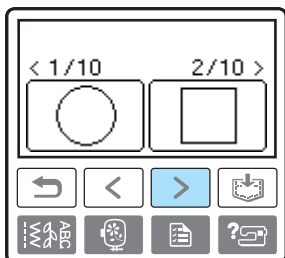

► Fönstret för mönsterval visas.

3 Välj en söm.

Bläddra med (Bläddra bakåt-knapp) (Bläddra framåt-knapp) och välj bland 12 olika stygn.

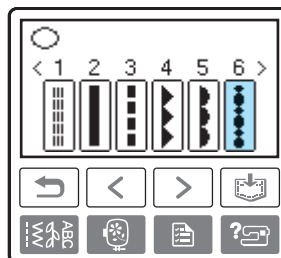

► Det går att brodera ett stygn som valts.

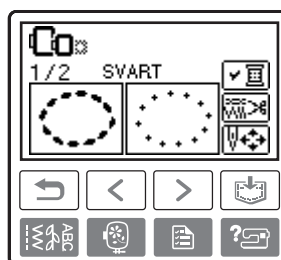

Använda brodyrkort (säljes separat)

Om ett brodyrkort används kan du brodera andra mönster än dem som är lagrade i symaskinen. Det finns olika kort med olika teman.



Obs!

- Slå alltid av symaskinen när du ska sätta i eller ta ut ett brodyrkort.
- Sätt i brodyrkortet i rätt riktning i kortskåran.
- Sätt ingenting annat än ett brodyrkort i kortskåran.
- När ett brodyrkort inte används, förvara det i förpackningen.
- Använd bara brodyrkort som tillverkats för denna maskin. Om du använder ej godkända kort kan din symaskin fungera felaktigt.
- Brodyrkort som köpts in i utlandet kanske inte fungerar på din maskin.
- Stora mönster som ligger på broderikort kan vara svåra att visa i fönstret.

1

Stäng av symaskinen.

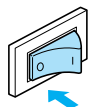

2

Sätt brodyrkortet i kortskåran på symaskinens högra sida.

Håll pilen på brodyrkortet mot dig och för in kortet i pilens riktning.

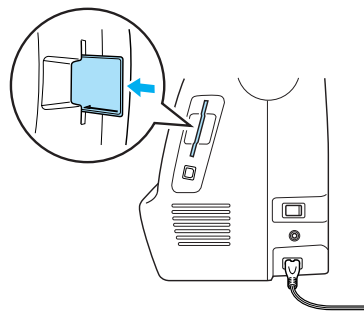

3

Slå på symaskinen.

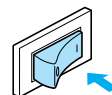

4

Tryck på brodyrkortet i fönstret.

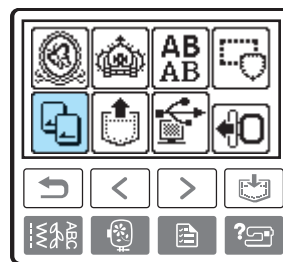

► Fönstret för val av mönster på kortet visas.

5

Välj mönster.

Det gör du på samma sätt som i "Välja broderimönster" (sidan 157).



Brodering

När förberedelserna är klara kan du provbrodera. Detta avsnitt beskriver stegen för att brodera och sy applikationer.

Sy med snyggt resultat

Det är många faktorer som spelar in för att sy vackra broderier. Att använda lämpligt förstärkningsmaterial (sidan 151) och spänna tyget i ramen (sidan 152) är två viktiga faktorer som nämnts tidigare. Det är även viktigt att använda rätt nål och tråd. Se beskrivningen av trådar nedan. Två spolkapslar följer med denna maskin. Följ anvisningarna nedan.

Tråd	Övertråd	Använd brodyrtråd eller country-brodyrtråd avsedd att användas med denna maskin. Andra typer av brodyrtråd kan ge sämre resultat.
	Undertråd	Använd undertråd för brodyr avsedd att användas med denna maskin.



Anmärkning

- Om du använder andra trådar än de som anges nedan kan broderiet bli felaktigt sytt.

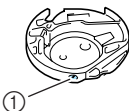
Spolkapsel  ① Grön/rosa märkning	Spolkapsel av standardtyp (grön märkning på skruven) sitter i maskinen för sömnad och broderi. Den spolkapsel som är monterad i maskinen från början har en grön skruv.
	Den extra spolkapseln (rosa märkning på skruven) monteras med högre trådspänning för broderier med undertråd av annan storlek och ett antal olika broderingsmetoder.

För information om hur du tar bort spolkapseln, se "Rengöra banan" (sidan 180).



Obs!

- Innan du broderar ska du kontrollera att det finns tillräckligt med tråd på spolen. Om du fortsätter att sy utan att ha tillräckligt med tråd på spolen kan tråden fastna.
- Lämna inte föremål inom broderiramens rörelseområde. Ramen kan slå i föremålet, vilket kan leda till ett sämre broderieresultat.
- Vid brodering på stora plagg (speciellt ytterplagg eller andra tjocka tyger) ska du inte låta tyget hänga över bordet. Då kan inte broderienheten röra sig fritt, och mönstret kan komma att se ut på annat sätt än planerat.

Brodera ett mönster

Broderimönster broderas med trådbyte efter varje färg.

1 Förbered brodyrtråd i den färg som visas i fönstret.

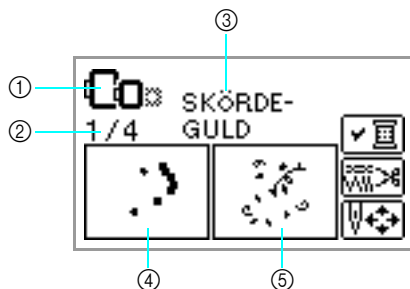

- ① Broderiramar som kan användas för brodering
- ② Nuvarande färgsteg/Antal färger i mönstret
- ③ Namn på nuvarande färg
- ④ Nuvarande färgdel
- ⑤ Nästa färgdel

- Nummeruppsättningen som visas för trådfärg kan ändras. Tryck på  (inställningsknappen), och ändra sedan inställningen i inställningsfönstret. För information, se "Använda teckenfönstret" (sidan 158).

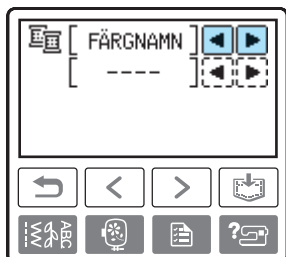
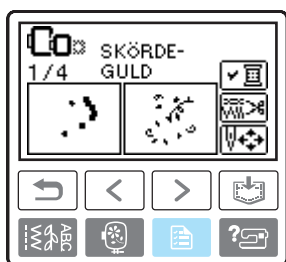

Exempel: Valt brodyrtrådsnummer

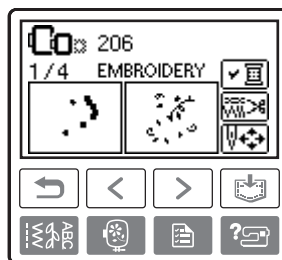
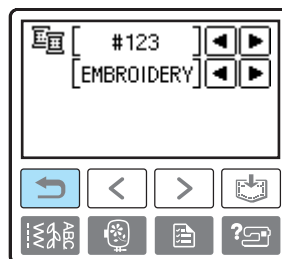

2 Sätt i brodyrtråden och trä nålen.

- Se "Trä övertråden" (sidan 29) och "Träda nålen" (sidan 32).

Obs!

- Innan du använder nåltråden ska du sänka pressarfoten.

3 För tråden genom hålet på broderifoten, och håll den försiktigt i din vänstra hand.

Låt tråden vara lite slapp.

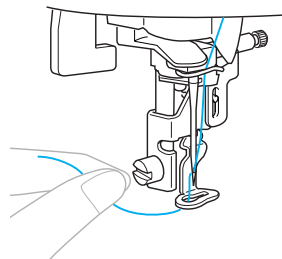

! VAR FÖRSIKTIG

- Om tråden dras för hårt kan nålen böjas eller gå av.
- Låt inte händer eller föremål slå emot broderbordet medan du syr. Mönstret kan bli förskjutet.

4 Sänk ned pressarfotsspaken.

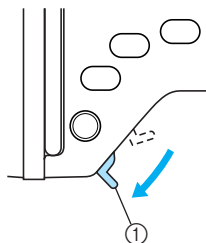

① Pressarfotsspak

5 Tryck på (Start-/stoppknapp).

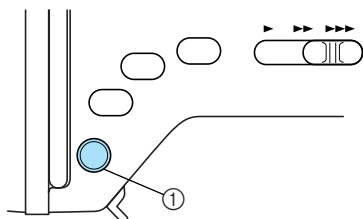

① Start-/stoppknapp

6 Efter 5-6 stygn, tryck på (Start-/stoppknapp) för att stanna maskinen.

7 Använd en sax för att klippa av tråden i sömmens början.

Skär av tråden vid sömmens början.

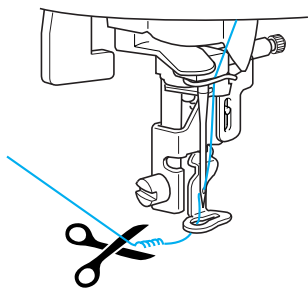



- Om tråden får sitta kvar i början av sömmen kan den sys över när du fortsätter brodera mönstret, vilket kan leda till att det blir svårt att ta bort tråden när broderiet är färdigt. Klipp av tråden i början.

8 Tryck på (Start-/stoppknapp) igen.

- ▶ Maskinen börjar brodera igen.
- ▶ Maskinen stannar automatiskt efter förstärkningssöm i slutet på varje färg. När automatiskt trådavskärning valts skärs tråden av.

9 Sätt i brodyrtråd för nästa färg och upprepa steg 1 till 8.

10 Skär av överflödiga trådändar.

- ▶ När den sista färgen har sytts visas  i fönstret. Tryck på  för att återgå till det första fönstret.



Anmärkning

- För att ställa in automatisk trådavskärning, se "Använda teckenfönstret" (sidan 158).

Sy applikationer

Förbered tyget som du ska applicera på, och sedan applikationstyget (applikationsstycket). Tryck på  (inställningsknappen), och ställ in trådfärgen på FÄRGNAMN, så att "APPLIKATIONSMATERIAL", "APPLIKATIONSPOSITION" och "APPLIKATION" visas i fönstret.

1 Välj ett applikationsmönster.

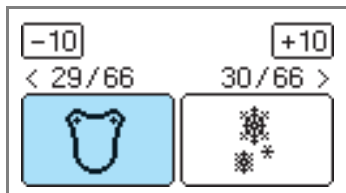

2 När "APPLIKATIONSMATERIAL" visas i fönstret, fäst förstärkningsmaterial på baksidan av applikationsstycket och spänn det i broderiramen.

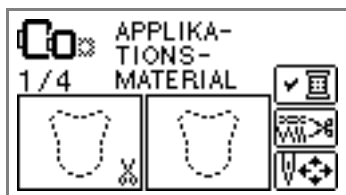

3 Sänk ned pressarfotsspaken och tryck på (Start-/stoppknapp).

- ▶ Mallen till applikationen sys och symaskinen stannar.

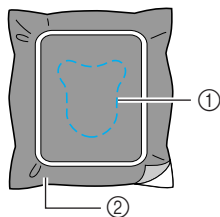

- ① Utskärningslinje
- ② Tyg till applikationen

- ▶ "APPLIKATIONSPOSITION" visas i fönstret.



4 Ta ut tyget ur broderiramen och klipp längs med utskärningslinjen.

Klipp noggrant längs sömmen och ta bort tråden.

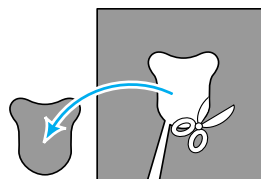

- Om den inte klippas ut på sömmen kommer den inte att fullföljas med tillfredsställande resultat.

5 Spänn bottenstyget ordentligt i broderiramen.

6 Sätt i tråden för applikationen.

7 Sänk ned pressarfotsspaken och tryck på (Start-/stoppknapp).

- ▶ Applikationens position på tyget sys och symaskinen stannar.

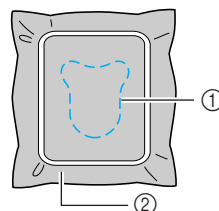

- ① Applikationens position
- ② Bottenstyget

- ▶ "APPLIKATION" visas i fönstret.

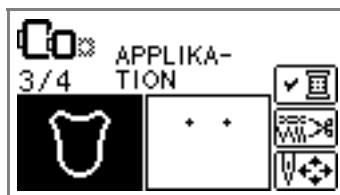

8 Applicera ett tunt lager textillim eller sprejlim på applikationens baksida och fäst den på plats.

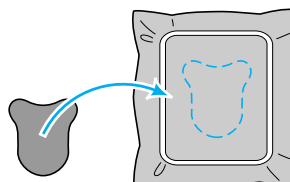

- 9 Sänk ned pressarfotsspaken och tryck på  (Start-/stoppknapp).

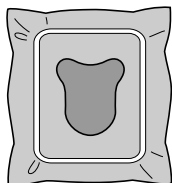

Obs!

- När "APPLIKATIONSMATERIAL", "APPLIKATIONSPOSITION" och "APPLIKATION" visas, syns ingen specifik färgtråd. Använd en riktig färgtråd som matchar applikationen.

- 10 Följ instruktionerna i fönstret och byt trådfärg medan du syr.

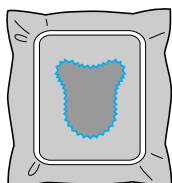
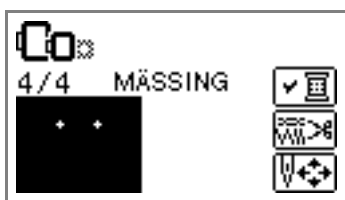

Redigera mönster

Detta avsnitt beskriver sätt att redigera, justera och omplacera mönster.

Justera layouten

Mönstret placeras normalt mitt i broderiramen. Du kan kontrollera mönsterjusteringen innan du börjar brodera och ändra placering och storlek.



Anmärkning

- Knappar som omges av en prickad linje kan inte användas.

1 När du valt broderimönster, tryck på .

► Fönstret för broderi visas.



2 Tryck på .

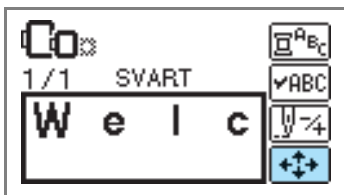

► Fönstret för layout visas.

3 Kontrollera och justera layouten.

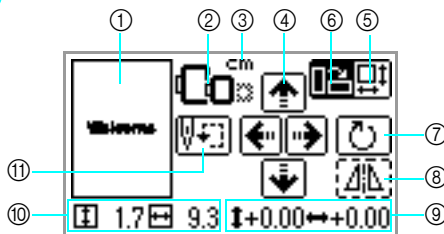

- ① Layout inom ramen.
- ② Tillgängliga broderiramar
- ③ Enhet (cm/tum)
- ④ Knappar för byte av placering
- ⑤ Storleksknapp
- ⑥ Layoutknapp
- ⑦ Rotationsknapp
- ⑧ Knapp för horisontalspeglning
- ⑨ Avstånd från mitten
- ⑩ Broderistorlek
- ⑪ Knapp för startpunkt



Storlek på broderiram

Dessa blinkar om mönstrets storlek, layouten eller den rekommenderade broderiramens storlek ändrats. Broderiramens ikoner som visas i grått kan inte användas.



Storleksknapp

Ökar/minskar mönstrets storlek.

Tryck på  för att återgå till föregående fönster.

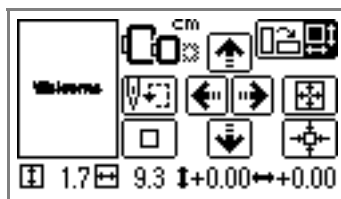

Minskar storleken



Återgår till ursprunglig storlek
Återgår till mittläge (när mönstret flyttats med knappen för byte av placering).



Ökar storleken



Knappar för byte av placering

Flyttar broderiets placering upp, ner, till vänster och till höger.



Anmärkning

- Om du skriver upp värdena i fönstrets nedre del när du byter storlek och placering kan du sy med samma storlek och layout också om du måste slå på strömmen igen mitt under arbetet.



Layoutknapp

Tryck på denna knapp för att gå till rotationsfönstret.

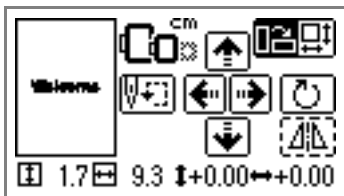

Rotationsknapp

Roterar mönstret en grad, 10 grader eller 90 grader åt gången.

- Tryck på (bakåtknappen) för att återgå till föregående fönster.

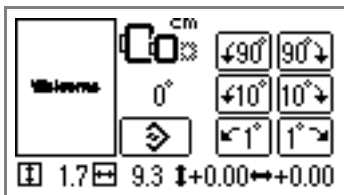

Roterar mönstret 90 grader åt vänster



Roterar mönstret 90 grader åt höger



Roterar mönstret 10 grader åt vänster



Roterar mönstret 10 grader åt höger



Roterar mönstret 1 grad åt vänster



Roterar mönstret 1 grad åt höger



Återställer mönstret till ursprungsläget



Knapp för horisontalspegling

Speglar mönstret åt vänster och höger.



Knapp för startpunkt

Flyttar nålen till startläget för att anpassa nålen efter mönsterläget.

- Tryck på för att återgå till föregående fönster.

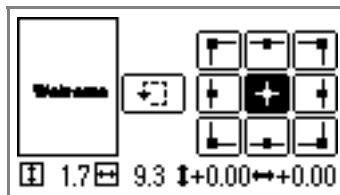

Flyttar nålen till nålläget för valt startläge.



Flyttar ramen för att kontrollera mönsterläget.

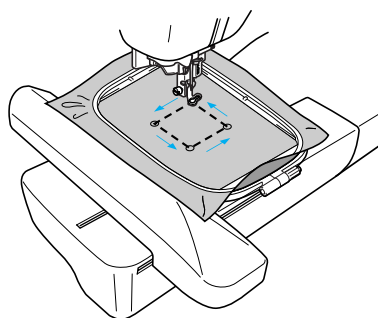

VAR FÖRSIKTIG

- Sänk aldrig nålen när broderiramen är i rörelse. Nålen kan gå av eller böjas.
- När du har redigerat mönstret kontrollerar du vilka broderiramar som är tillgängliga och väljer en lämplig ram. Om du använder en broderiram som inte visas som tillgänglig kan pressarfoten träffa ramen och eventuellt orsaka skador.

- 4 Tryck på  (Bakåtknapp) för att återgå till startfönstret.

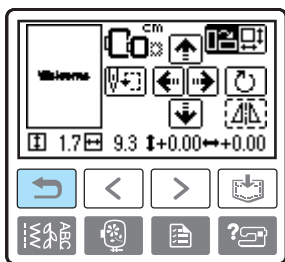

Anmärkning

- När strömmen slås av återgår layouten till den ursprungliga inställningen.
- Du kan även kontrollera mönstrets storlek och avstånd från mitten genom att trycka på  efter att du har påbörjat broderingen.

Justera trådspänningen

Om broderiet misslyckas är det svårt att sprätta loss tråden och tyget kan skadas. Innan du broderar, provsy på ett stycke av samma slags tyg som det du ska brodera på, för att justera trådspänning etc.

Om du vill justera trådspänningen trycker du på  (inställningsknappen).

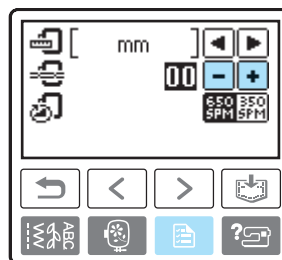

Tryck på  för att minska trådspänningen.

Tryck på  för att öka trådspänningen.

■ Korrekt trådspänning

Trådspänningen är korrekt när övertråden bara är precis synlig på tygets baksida.



- ① Rätsida
- ② Avigsida

■ Övertråden är för spänd

Undertråden syns på tygets rätsida. Om så är fallet, minska trådspänningen på övertråden.



- ① Rätsida
- ② Avigsida

■ Övertråden är för lös

Övertråden är för slak. Om så är fallet, öka trådspänningen på övertråden.



- ① Rätsida
- ② Avigsida

Sy om

När fel färg på övertråden använts kan den syas om med rätt färg.

- 1 Tryck på  (Start-/stopppknapp) för att stanna symaskinen.

- 2 Tryck på .

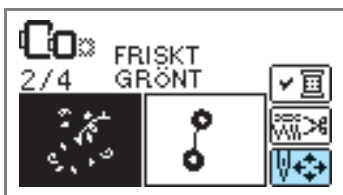

- 3 Tryck på .

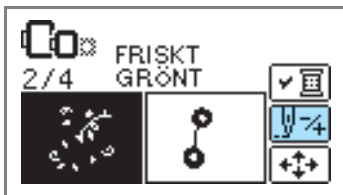

- 4 Tryck på  (Tillbaka en färg) för att återgå till början av den färg som blev fel.

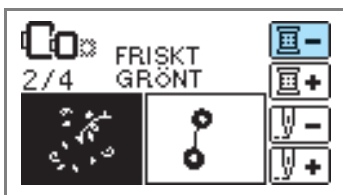

- 5 Trä rätt tråd för övertråden.

- 6 Tryck på  (Start-/stopppknapp) för att fortsätta sy mönstret.

Tråden tar slut mitt i ett mönster

När övertråden eller undertråden tar slut medan du syr stannar symaskinen. Backa maskinen ungefär 10 stygn och börja sy igen.

- 1 Trä över- eller undertråden.

- 2 Tryck på .



- 3 Tryck på .



- 4 Tryck på  (Tillbaka ett stygn) för att backa nålen ungefär 10 stygn.

 (Framåt ett stygn) ökar stygnnummer.



- 5 Starta broderiet igen.



Stanna under brodering

Om broderiet avbryts innan det är klart, kontrollera nålantalet innan du stänger av symaskinen.



Anmärkning

- När symaskinen stängs av återgår inställningarna för broderistorlek och placering till ursprungsinställningen.

1 Tryck på (Start-/stoppknapp) för att stanna symaskinen.

2 Läs av nålantalet i fönstret och skriv ner värdet.



Om nålantalet inte visas trycker du på (inställningsknappen), och använder sedan för att visa följande fönster.

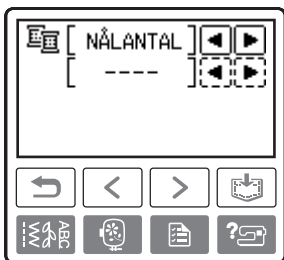
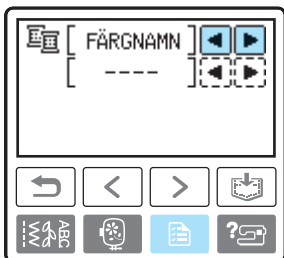

Tryck på (Bakåtknapp) för att återgå till broderifönstret.

3 Tryck på (Broderiknapp).

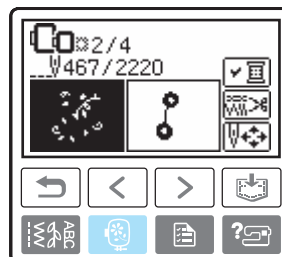

► Ett bekräftande meddelande visas.

4 Tryck på .



► Det valda mönstret raderas, och fönstret där du väljer typ av broderimönster visas.

5 Stäng av symaskinen.



• Ta alltid av broderienheten när du ska flytta maskinen.

6 Slå på symaskinen, och välj sedan ett mönster.

7 Tryck på .

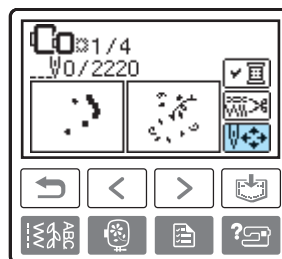

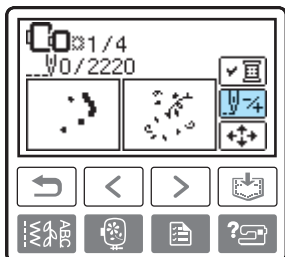

- 8 Tryck på .

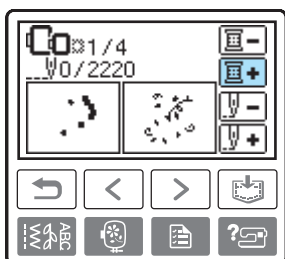

- 9 Tryck på  (Framåt en färg) för att flytta till början av den färg du vill brodera.



- 10 Tryck på  (Framåt ett stygn) för att öka nålantalet.
Om  hålls intryckt flyttas den framåt 1 → 9 → 30 stygn.

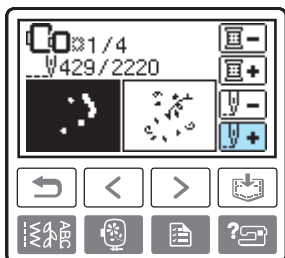

Flytta till ungefär 10 stygn före det läge du läste av i [e](#).

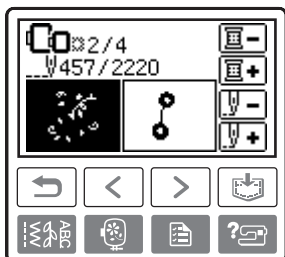

- 11 Starta broderiet igen.

Använda minnesfunktionen

Säkerhetsåtgärder för broderidata

Observera följande säkerhetsåtgärder när du använder andra broderidata än de som skapats och sparats i denna maskin.

VAR FÖRSIKTIG

● **Vid användning av andra broderidata än våra originalmönster kan tråden eller nålen gå av när du syr med en sömtäthet som är för fin, eller när du syr tre eller flera överlappande stygn. Om detta inträffar ska du använda ett av våra originaldatamönstersystem för redigering av broderidata.**

■ **Typer av broderidata som kan användas**

- Endast datafiler av typen .pes och .dst kan användas med denna maskin. Användning av andra data än de som sparats med våra datamönstersystem eller symaskiner kan leda till funktionsfel på brodymaskinen.

■ **Datorer och operativsystem med följande specifikationer kan användas**

- Kompatibla modeller:
IBM-dator med USB-port som standardutrustning
IBM PC-kompatibel dator utrustad med USB-port som standardutrustning
- Kompatibla operativsystem:
Microsoft Windows Me/2000/XP
(Windows 98SE kräver en drivrutin. Hämta drivrutinen från vår webbplats (www.brother.com).)

■ **Säkerhetsåtgärder vid användning av datorn för att skapa och spara data**

- Om filnamnet för broderidata inte kan identifieras, t.ex. för att namnet innehåller specialtecken, visas inte filen. Om detta inträffar ska du ändra namnet på filen. Vi rekommenderar att du använder de 26 bokstäverna i det internationella alfabetet (versaler och gemener), siffrorna 0 t.o.m. 9, "-", och "_".
- Om broderidata för .pes som är större än 30 cm (H) × 13 cm (B) har valts, får du en fråga om du vill rotera mönstret 90 grader.
Broderidata som är större än 30 cm (H) × 13 cm (B) kan, även efter 90 graders rotation, inte användas. (Alla mönster måste vara inom mönsterfältstorleken 30 cm (H) × 13 cm (B).)
- Filer av typen .pes som sparas med antal stygn, antal färger och antal kombinerade mönster som överskrider angivna begränsningar kan inte visas. Använd ett av våra originaldatamönstersystem för att redigera broderimönstret så att det uppfyller specifikationerna.
- Broderidata som sparats i en mapp skapad på USB-media kan hämtas.
- Skapa inte mappar i "Flyttbar disk" på en dator. Broderidata som sparats i en mapp i "Flyttbar disk" kan inte hämtas av maskinen.
- Även om broderienheten inte är monterad kan maskinen hantera broderidata.

■ **Tajima (.dst) broderidata**

- Data av .dst-typ visas i mönsterlistan som filnamn (den faktiska bilden kan inte visas). Endast de åtta första tecknen i filnamnet kan visas.
- Eftersom Tajima-data (.dst) inte innehåller någon specifik information om trådfärg visas den med vår standardsekvens för trådfärg. Kontrollera förhandsgranskningen och ändra trådfärgerna efter behov.

■ **Varumärken**

- IBM är ett registrerat varumärke eller ett varumärke som tillhör International Business Machines Corporation.
- Microsoft och Windows är registrerade varumärken eller varumärken som tillhör Microsoft Corporation.

Varje företag vars programvarunamn nämns i denna bruksanvisning har ett specifikt licensavtal för sina tillverkarspecifika program.

Alla övriga varumärken och produktnamn som nämns i denna bruksanvisning är registrerade varumärken som tillhör respektive företag. Förklaringen av symboler som ® och ™ beskrivs dock inte utförligt i texten.

Spara mönster

De broderimönster och bokstavstecken du har anpassat kan sparas i symaskinens minne. Eftersom de sparade mönstren inte raderas när maskinen stängs av kan du alltid hämta dem och använda dem till broderier. Det är praktiskt när du vill spara namn och liknande. Du kan spara upp till 12 mönster eller 512 KB data.

■ Spara ett mönster

- ① När du valt vilket mönster som ska sparas, tryck på  (Minnesknapp).



- ▶ När mönstret har sparats visas det första fönstret igen.

⚡ Obs!

- Stäng inte av symaskinen när mönster sparas, det kan göra att du förlorar mönsterdata.

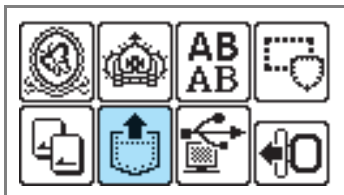

■ Hämta ett mönster.

- ① Tryck på  (hämtningsknapp).



- ▶ De sparade mönstren visas.

- ② Välj det mönster du vill hämta.

Växla mellan fönstren med  (Bläddra bakåt-knapp) och  (Bläddra framåt-knapp).



- ① Total mängd minne som används
- ② Total mängd minnesutrymme
- ③ Nummer på den sida som för tillfället visas av totalt antal sidor

- ▶ Det valda mönstret visas mot svart bakgrund.

- ③ Tryck på .

För att radera det sparade mönstret, tryck på .



- ▶ Det sparade mönstret hämtas.

- ▶ Fönstret för broderi visas, och du kan brodera det hämtade mönstret.

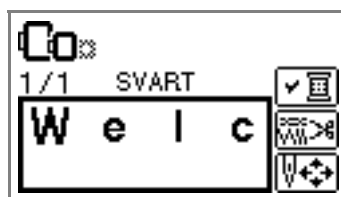

⚡ Obs!

- För tecken som sparats ner på brodyrkort måste brodyrkortet sitta i maskinen för att maskinen ska kunna hämta från minnet på brodyrkortet.

Hämta broderi- mönster från datorn

- 1 Sätt i USB-kabelns kontakter i motsvarande USB-portar på datorn och maskinen.

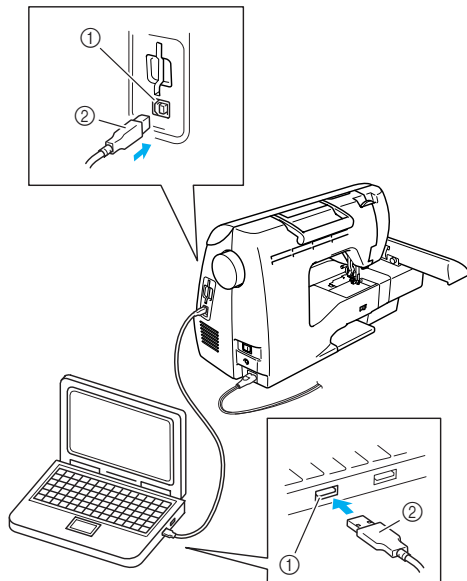

- ① USB-port för dator
② USB-kabelns kontakt



Anmärkning

- USB-kabeln kan sättas i USB-portarna på datorn och maskinen, oavsett om de är på eller inte.

- 2 Ikonen för "Flyttbar disk" visas i "Den här datorn" på datorn.

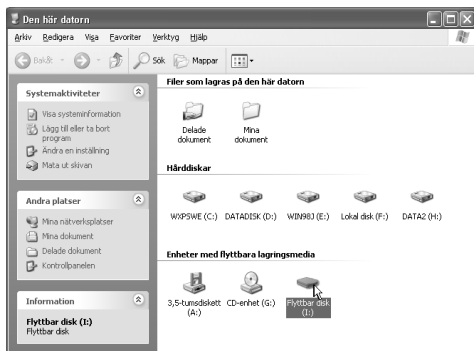

- 3 Kopiera dina mönsterdata till "Flyttbar disk".

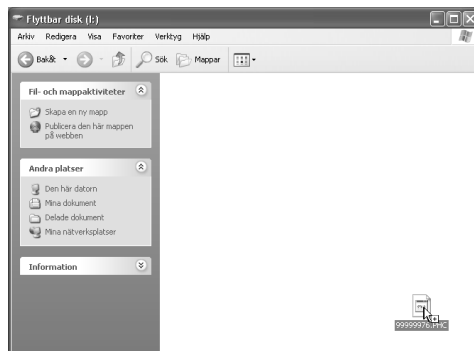

- Mönsterdata i "Flyttbar disk" överförs till maskinen.



Obs!



- Dra inte ut USB-kabeln under överföring av data.
- Skapa inte mappar på "Flyttbar disk". Eftersom mappar inte visas kan inte mönsterdata som ligger i mappar hämtas.
- Överför eller radera inte data från "Flyttbar disk" medan maskinen syr.

- 4 Tryck på .



- De sparade mönstren visas.

5 Välj det mönster du vill hämta.

Växla mellan fönstren med  (Bläddra bakåt-knapp) och  (Bläddra framåt-knapp).

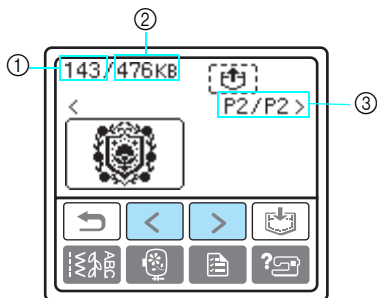

- ① Total mängd minne som används
- ② Total mängd minnesutrymme
- ③ Nummer på den sida som för tillfället visas av totalt antal sidor

► Det valda mönstret visas mot svart bakgrund.

6 Tryck på .



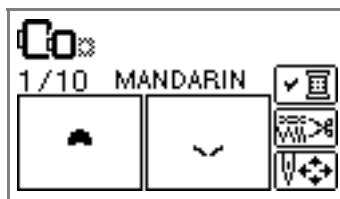

- Det sparade mönstret hämtas.
- Fönstret för broderi visas, och du kan brodera det hämtade mönstret.

7 Ändra mönstret som du vill ha det och börja sedan brodera.

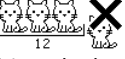

⚡ Obs!

- Om 13 eller fler mönster sparas på "Flyttbar disk" kan inte mönstren visas. När meddelandet    visas ska du radera mönster från "Flyttbar disk" så att den inte innehåller fler än 12 mönster. Stäng sedan felmeddelandet, upprepa proceduren från steg 4 och tryck sedan på  för att hämta mönstret.
- Om mönster som kopieras till "Flyttbar disk" inte sparas i maskinens minne raderas dessa mönsterdata när maskinen stängs av. För att kunna hämta mönster direkt från maskinen nästa gång du behöver använda dem ska du spara datan i maskinens minne innan du stänger av maskinen. För information, se "Spara mönster" (sidan 176).



BILAGA

I detta kapitel beskrivs de olika sömmarna och hur du använder dem.

Skötsel och underhåll	180
Rengöra maskinens yta	180
Rengöra banan	180
Felsökning	182
Felmeddelanden	187
Justera teckenfönstret	191
Driftssignal	191
Avbryta driftssignalen	192
Uppgradera maskinens programvara.....	193
Index	194

Skötsel och underhåll

Nedan beskrivs grundläggande underhåll av symaskinen.

Rengöra maskinens yta

Om maskinen är smutsig, fukta en trasa i neutralt rengöringsmedel, krama ur den ordentligt och torka sedan av maskinens utsida. När du rengjort den med en fuktig trasa, torka av den med en torr trasa.

! VAR FÖRSIKTIG

- Dra ur nätsladden innan du rengör maskinen, annars kan du skadas eller få en elstöt.

Rengöra banan

Sömnadskvaliteten påverkas om spolkapseln blir dammig. Därför måste den rengöras regelbundet.

- 1 Stäng av symaskinen.

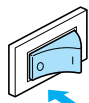

- 2 Dra ut nätsladden ur sladduttaget på symaskinens högra sida.

! VAR FÖRSIKTIG

- Dra ur nätsladden innan du rengör maskinen, annars kan du skadas eller få en elstöt.

- 3 Ta bort flatbäddstillbehöret eller broderienheten om något av dessa tillbehör är monterat.

- 4 Fatta tag på båda sidor av nålplattans skydd och dra det mot dig.

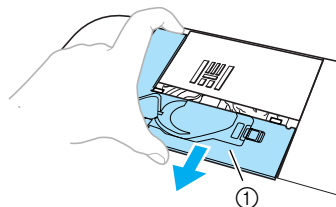

- 1 Nålplattans skydd
- Nålplattans skydd tas bort.

- 5 Ta bort spolkapseln. Fatta tag i spolkapseln och dra ut den.

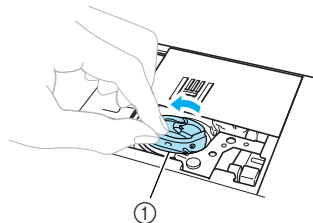

- 1 Spolkapsel

- 6 Använd rengöringsborsten eller en dammsugare för att ta bort ludd och damm från banan och området runt den.

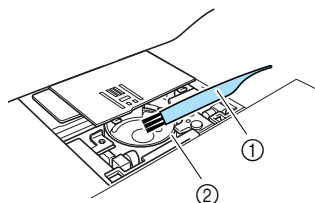

- 1 Rengöringsborste
- 2 Bana

- Olja inte spolkapseln.

- 7** För in spolkapseln så att den utskjutande delen på spolkapseln är i linje med fjädern.

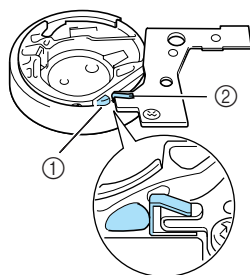
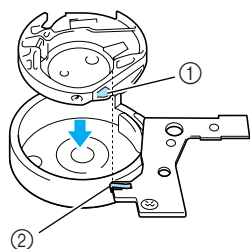

- ① Klack
② Fjäder

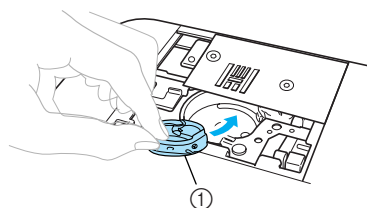

- ① Spolkapsel

- 8** För in flikarna på nålplattans skydd i nålplattan och skjut skyddet på plats.

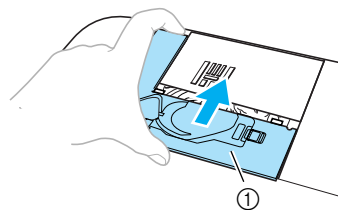

- ① Nålplattans skydd

! VAR FÖRSIKTIG

- Använd aldrig en repad spolkapsel eftersom övertråden kan fastna, nålen kan brytas eller kvaliteten på sömmarna kan påverkas. Kontakta närmaste auktoriserade servicecenter för att beställa en ny spolkapsel (artikelnummer: XC3153-051 (grön märkning), XC8167-251 (rosa märkning)).
- Kontrollera att spolkapseln är korrekt monterad, annars kan nålen brytas.

Felsökning

Kontrollera åtgärderna nedan innan du kontaktar service om maskinen inte fungerar som vanligt. Om problemet kvarstår, kontakta återförsäljaren eller närmaste auktoriserade servicecenter.

Symptom	Möjlig orsak	Lösning	Hänvisning
Symaskinen fungerar inte.	Maskinen är inte påslagen.	Slå på maskinen.	sidan 17
	Start/stopp-knappen har inte blivit intryckt.	Tryck på start/stopp-knappen.	sidan 51
	Pressarfotens spak är höjd.	Sänk ned pressarfotsspaken.	sidan 50
	Start/stopp-knappen trycktes in, fastän fotpedalen är ansluten.	Använd inte start/stopp-knappen när fotpedalen är ansluten. Ta loss fotpedalen för att använda start/stopp-knappen.	sidan 51
Nålen bryts.	Nålen är felaktigt monterad.	Montera nålen korrekt.	sidan 40
	Klämskruven är lös.	Använd en skruvmejsel och dra åt skruven ordentligt.	
	Nålen är böjd eller slö.	Byt ut nålen.	
	Kombinationen av tyg, tråd och nål är felaktig.	Välj tråd och nål som passar det tyg du syr.	sidan 39
	Den använda pressarfoten passar inte till den söm du ska sy.	Sätt i den pressarfot som passar till den söm du ska sy.	sidan 68
	Överträdens spänning är för hård.	Minska överträdens spänning.	sidan 57
	Tyget dras för mycket.	Styr försiktigt tyget.	–
	Rullen är felaktigt monterad.	Montera rullen korrekt.	sidan 29
	Området kring hålet i nålplattan är repat eller har ojämna kanter.	Byt ut nålplattan. Kontakta återförsäljaren eller närmaste auktoriserade servicecenter.	–
	Området kring hålet i pressarfoten är repat eller har ojämna kanter.	Byt ut pressarfoten. Kontakta återförsäljaren eller närmaste auktoriserade servicecenter.	–
	Spolkapseln är repat eller har ojämna kanter.	Byt ut spolkapseln. Kontakta återförsäljaren eller närmaste auktoriserade servicecenter.	–
Spolen som används är inte konstruerad speciellt för denna symaskin.	Felaktiga spolar fungerar inte som de ska. Använd endast spolar konstruerade speciellt för denna maskin.	sidan 23	

Symptom	Möjlig orsak	Lösning	Hänvisning
Övertråden går av.	Övertråden är inte korrekt trädd (t ex trådrollen är felaktigt isatt, spolkåpan är för stor för rullen som används eller tråden har lossnat från trådföraren ovanför nålen).	Träd övertråden ordentligt.	sidan 29
	Tråden har knutar eller är trasslig.	Ta bort knutar och trassel.	–
	Den valda nålen passar inte till den tråd som används.	Välj en nål som passar den tråd som används.	sidan 39
	Övertrådens spänning är för hård.	Minska övertrådens spänning.	sidan 57
	Tråden har fastnat, t ex i spolkapseln.	Ta bort tråden som fastnat. Om tråden fastnat i spolkapseln, rengör banan.	sidan 180
	Nålen är böjd eller slö.	Byt ut nålen.	sidan 40
	Nålen är felaktigt monterad.	Montera nålen korrekt.	
	Området kring hålet i nålplattan är repat eller har ojämna kanter.	Byt ut nålplattan. Kontakta återförsäljaren eller närmaste auktoriserade servicecenter.	–
	Området kring hålet i pressarfoten är repat eller har ojämna kanter.	Byt ut pressarfoten. Kontakta återförsäljaren eller närmaste auktoriserade servicecenter.	–
	Spolkapseln är repad eller har ojämna kanter.	Byt ut spolkapseln. Kontakta återförsäljaren eller närmaste auktoriserade servicecenter.	–
	Spolen som används är inte konstruerad speciellt för denna symaskin.	Felaktiga spolar fungerar inte som de ska. Använd endast spolar konstruerade speciellt för denna maskin.	sidan 23
Tråden rullas inte upp ordentligt på spolen.	Tråden som dragits ut har inte rullats upp på spolen korrekt.	Rulla upp tråden på spolen fem eller sex varv medurs.	sidan 25
	Spolen snurrar långsamt.	För syhastighetsreglaget åt höger (så att hastigheten är snabb).	sidan 26





Symptom	Möjlig orsak	Lösning	Hänvisning
Undertråden fastnar eller går av.	Undertråden är felaktigt trådd.	Tråd undertråden ordentligt.	sidan 27
	Spolen är repad eller roterar inte smidigt, eller har ojämna kanter.	Byt ut spolen.	–
	Tråden har fastnat.	Ta bort tråden och rengör banan.	sidan 180
	Spolen som används är inte konstruerad speciellt för denna symaskin.	Felaktiga spolar fungerar inte som de ska. Använd endast spolar konstruerade speciellt för denna maskin.	sidan 23
Trådspänningen är felaktig.	Övertråden är felaktigt trådd.	Tråd övertråden ordentligt.	sidan 29
	Undertråden är felaktigt trådd.	Tråd undertråden ordentligt.	sidan 27
	Kombinationen av tyg, tråd och nål är felaktig.	Välj tråd och nål som passar det tyg du syr.	sidan 39
	Pressarfotshållaren är felaktigt monterad.	Montera pressarfotshållaren korrekt.	sidan 44
	Trådspänningen är felaktig.	Justera övertrådens spänning.	sidan 57
	Spolen som används är inte konstruerad speciellt för denna symaskin.	Felaktiga spolar fungerar inte som de ska. Använd endast spolar konstruerade speciellt för denna maskin.	sidan 23
Tyget rynkas.	Övertråden är felaktigt trådd eller spolen felaktigt isatt.	Tråd övertråden och sätt i spolen korrekt.	sidan 27, sidan 29
	Rullen är felaktigt monterad.	Montera rullen korrekt.	sidan 29
	Kombinationen av tyg, tråd och nål är felaktig.	Välj tråd och nål som passar det tyg du syr.	sidan 39
	Nålen är böjd eller slö.	Byt ut nålen.	sidan 40
	Stygnen blir för grova när du syr i tunt tyg.	Minska stygnlängden eller sy med förstärkningsmaterial under tyget.	sidan 57, sidan 64
	Trådspänningen är felaktig.	Justera övertrådens spänning.	sidan 57





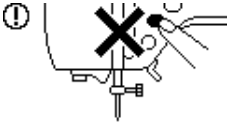

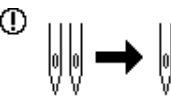
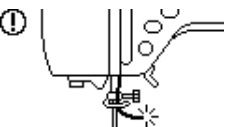
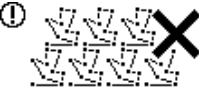
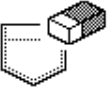
Symptom	Möjlig orsak	Lösning	Hänvisning
Den hoppar över stygn.	Övertråden är felaktigt trådd.	Tråd övertråden ordentligt.	sidan 29
	Kombinationen av tyg, tråd och nål är felaktig.	Välj tråd och nål som passar det tyg du syr.	sidan 39
	Nålen är böjd eller slö.	Byt ut nålen.	sidan 40
	Nålen är felaktigt monterad.	Montera nålen korrekt.	sidan 40
	Det finns damm under nålplattan eller i spolkapseln.	Ta bort nålplattans skydd och rengör banan.	sidan 180
Ett högt ljud hörs medan du syr.	Det finns damm i matartänderna eller i spolkapseln.	Rengör banan.	sidan 180
	Övertråden är felaktigt trådd.	Tråd övertråden ordentligt.	sidan 29
	Spolkapseln är repad eller har ojämna kanter.	Byt ut spolkapseln. Kontakta återförsäljaren eller närmaste auktoriserade servicecenter.	–
	Spolen som används är inte konstruerad speciellt för denna symaskin.	Felaktiga spolar fungerar inte som de ska. Använd endast spolar konstruerade speciellt för denna maskin.	sidan 23
Tråden går inte igenom nålsögat.	Nålen har inte höjts till rätt läge.	Tryck på nållägesknappen.	sidan 32
	Nålen är felaktigt monterad.	Montera nålen korrekt.	sidan 40
Stygnen sys fel.	Den använda pressarfoten passar inte till den söm du ska sy.	Sätt i den pressarfot som passar till den söm du ska sy.	sidan 68
	Trådspänningen är felaktig.	Justera övertrådens spänning.	sidan 57
	Tråden har fastnat, t ex i spolkapseln.	Ta bort tråden. Om tråden fastnat i spolkapseln, rengör banan.	sidan 180
Tyget matas inte fram.	Matartänderna sänks ned.	För lägesknappen för matartänderna åt höger.	sidan 108
	Stygnen är för fina.	Öka stygnlängden.	sidan 57
	Den använda pressarfoten passar inte till den söm du ska sy.	Sätt i den pressarfot som passar till den söm du ska sy.	sidan 68
	Tråden har fastnat, t ex i spolkapseln.	Ta bort tråden som fastnat. Om tråden fastnat i spolkapseln, rengör banan.	sidan 180
Sylampan tänds inte.	Sylampan är trasig.	Kontakta återförsäljaren eller närmaste auktoriserade servicecenter.	–
	Maskinen är inte påslagen.	Slå på maskinen.	sidan 17



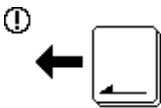

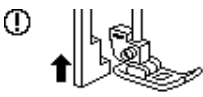
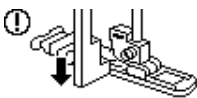
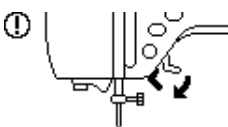

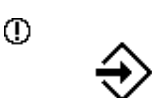
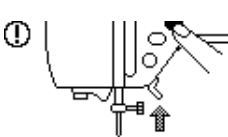

Symptom	Möjlig orsak	Lösning	Hänvisning
Det syns ingenting i teckenfönstret.	Ljusstyrkan för teckenfönstret är antingen för ljus eller för mörk.	Justera ljusstyrkan för teckenfönstret.	sidan 191
Maskinen går inte när jag trycker på knappen.	En animation visas i teckenfönstret.	Tryck på teckenfönstret så försvinner animationen.	sidan 18
Broderienheten rör sig inte.	Inget mönster har valts.	Välj mönster.	sidan 157
	Broderienheten är felaktigt monterad.	Montera broderienheten korrekt.	sidan 148
Broderiet ser hafsigt ut.	Tyget är inte helt sträckt i broderiramen. Tyget är löst.	Sträck tyget ordentligt i broderiramen.	sidan 152
	Inget förstärkningsmaterial används.	Använd alltid förstärkningsmaterial när du broderar på stretchtyg, tunt tyg, löst vävt tyg och tyger där stygnen lätt dras samman.	sidan 151
	Tråden trasslar och spolkapseln eller liknande är igensatt.	Ta bort tråden som fastnat. När spolkapseln är igensatt, rengör banan.	sidan 180
	Trådspänningen är felaktig.	Justera övertrådens spänning.	sidan 171
	Föremål finns i närheten av broderbordet eller broderiramen.	Om broderbordet eller broderiramen stöter emot föremål blir mönstret feljusterat. Placera inte föremål inom broderiramens rörelseområde.	sidan 149
	Material som sticker ut ur broderiramen orsakar problem.	Sträck tyget i ramen igen så att tyget utanför broderiramen inte orsakar problem, rotera mönstret och brodera.	–
	Brodyr utförs på tungt tyg, och tyget hänger ner från bordet.	Om du broderar och tyget hänger ner från bordet minskar broderienhetens rörlighet. Stöd tyget när du broderar.	–
	Tyget fastnar. Det har klämts fast.	Stanna maskinen och lägg ut tyget ordentligt.	–
	Broderbordet flyttades när broderiramen flyttades eller fästes under brodering.	Om broderbordet flyttas under brodering kan mönstret bli feljusterat. Var försiktig när du tar bort eller sätter dit broderiramen.	–

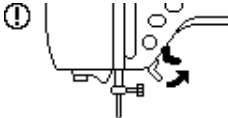

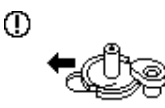

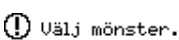

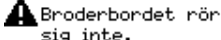

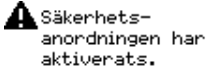
Felmeddelanden

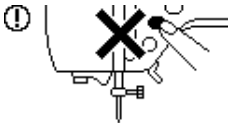
När driftsfel inträffar visas meddelanden och förslag på åtgärder i teckenfönstret. Följ de anvisningar som visas. Om du trycker på **STÄNG** eller utför åtgärden korrekt medan felmeddelandet visas, försvinner meddelandet.

Felmeddelande	Möjlig orsak
	Det finns en risk för att datan för valt mönster blir korrupt.
	Start-/stoppknappen eller backknappen/knappen för förstärkningssöm trycktes in i ett annat fönster än sömnadsfönstret. Start-/stoppknappen trycktes in innan redigeringen avslutats i funktionen My Custom Stitch (Min egen söm).
	Start-/stopp-knappen trycktes in utan att fotpedalen var ansluten när inställningen av stygnbredden med syhastighetsreglaget var inställd på "ON". Du har valt ett mönster där det inte går att ändra stygnbredden.
	Inställningen för tvillingnål är vald för ett mönster som inte kan sys med tvillingnålen.
	Övertråden är av. Övertråden är inte korrekt träd. Övertråden har tagit slut. VAR FÖRSIKTIG Trä om maskinen. Om du trycker på start-/stoppknappen utan att trä om maskinen kan du få fel trådspänning, eller också kan nålen gå av och orsaka skador.
	Du försökte skapa ett mönster med för många punkter med funktionen My Custom Stitch (Min egen söm).
	Maskinen raderar ett tidigare sparad mönster i broderiredigeringsläge.
	Start-/stoppknappen trycktes in medan fotpedalen var ansluten. Du försökte använda fotpedalen till brodyr.

Felmeddelande	Möjlig orsak
	<p>Data överförs till "Flyttbar disk" på den anslutna datorn eller raderas från "Flyttbar disk" under pågående brodering.</p>
	<p> i teckenfönstret trycktes in när inget kort var isatt.</p>
	<p>En annan söm än knapphållssöm, förstärkningssöm eller stoppningsstygn valdes och start-/stoppknappen trycktes in medan knapphållsspaken var nedsänkt.</p>
	<p>Knapphållssöm, förstärkningssöm eller stoppningsstygn valdes och start-/stoppknappen trycktes in medan knapphållsspaken var höjd.</p>
	<p>Start-/stoppknappen, backknappen/knappen för förstärkningssöm eller trådavskärningsknappen trycktes in när pressarfoten var höjd.</p>
<p> Inga fler sömmar kan kombineras.</p>	<p>Du har försökt kombinera mer än 70 dekorativa sömmar, plattsömmar, korsstygn eller kombinerade nyttosömmar.</p>
	<p>Minnet är fullt och sömmen eller mönstret kan inte sparas.</p>
<p> OK att radera valt mönster?</p>	<p>Du tryckte på bakåtknappen eller nyttosömsknappen eller broderiknappen samtidigt som du valde ett mönster.</p>
	<p>Du ändrade stygninställningarna och försökte sedan spara dem genom att trycka på den manuella minnesknappen.</p>
	<p>Du försökte välja ett broderimönster eller ändra layouten med nålen nere. Maskinen slås på med nålen nere och broderienheten monterad.</p>

Felmeddelande	Möjlig orsak
	Meddelandet visas när broderienheten försöker initiera medan broderifoten är sänkt.
	Ett mönster hämtades när det fanns 13 eller flera mönster i "Flyttbar disk".
	Hämtar ett mönster
	Backknappen/knappen för förstärkningssöm, nållägesknappen eller trådvaskningsknappen trycktes in medan spolmekanismens axel fördes till höger.
	En mönster sparas.
	Start/stoppknappen eller backknappen/knappen för förstärkningssöm trycktes in när inget mönster valts.
	Undertråden har tagit slut. Det finns inte mycket undertråd kvar.
	När broderienheten är monterad.
	Du försökte ställa in ett antal tecken som inte kommer att få plats inom ramen.
	Övertråden har fastnat runt spol kapseln och nålen är böjd och slår i nålplattan etc., så symaskinen stannar (se sidan 182).

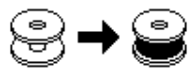
Felmeddelande	Möjlig orsak
	<p>Du provade en funktion som inte går att använda när broderienheten är monterad.</p>
	<p>Ett kort som inte kan användas på denna maskin har satts i, och du försökte välja ett mönster från kortet.</p>
	<p>Ett broderimönster som är inkompatibelt med denna maskin har valts.</p>
	<p>Nyttosömsknappen eller knappen för teckensnittssöm trycktes in när broderienheten var monterad.</p>
	<p>Du försöker hämta ett mönster som är avsett för en annan maskin.</p>
	<p>Maskinen är inställd på brodyläge och det kombinerade teckenmönstret är för stort för broderiramen. Du kan rotera mönstret 90 grader och fortsätta kombinera tecken.</p>
	<p>Överföring via USB</p>
	<p>Start-/stoppknappen, broderiknappen eller minnesknappen trycks in i brodyläge, men broderienheten är inte monterad.</p>
	<p>Spolmekanismen lindar spolen.</p>

Justera teckenfönstret

Om ingenting syns i teckenfönstret när symaskinen slås på är ljusstyrkan för teckenfönstret antingen för ljus eller för mörk. Om detta inträffar ska du göra följande.

- 1 Stäng av symaskinen.

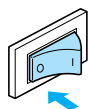

- 2 Slå på symaskinen samtidigt som du trycker var som helst i fönstret.

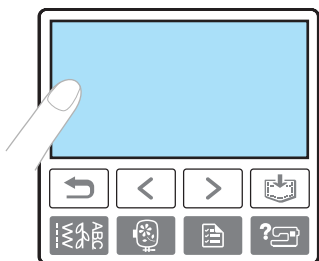

- 3 Tryck på **-** eller **+**.

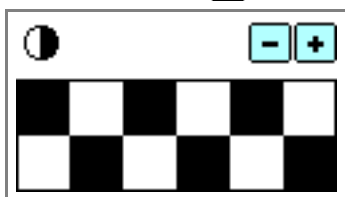

- 4 Stäng av symaskinen och slå sedan på den igen.

Driftssignal

Varje gång en knapp trycks in hörs en signal. Om en felaktig åtgärd utförs hörs två eller fyra signaler.

- **Om en knapp trycks in (rätt åtgärd)**

En signal hörs.

- **Om något utförs felaktigt**

Två eller fyra signaler hörs.

- **Om maskinen låser sig, t ex därför att tråden fastnat**

Symaskinens signal hörs i fyra sekunder och maskinen stannar automatiskt.

Kontrollera anledningen till felet och rätta till det innan du fortsätter sy.

Avbryta driftssignalen

När symaskinen levereras är den inställd på att pipa varje gång en knapp på manöverpanelen trycks ned. Denna inställning kan ändras så att maskinen inte piper.

- 1 Slå på symaskinen.

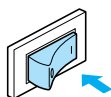

- ▶ Teckenfönstret tänds.

- 2 Tryck på  (Inställningsknapp) på manöverpanelen.

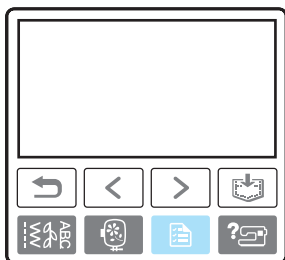

- ▶ Inställningsdisplayen visas.

- 3 Tryck på  (Bläddra framåt-knapp) tre gånger.

- 4 Tryck på OFF för summern.

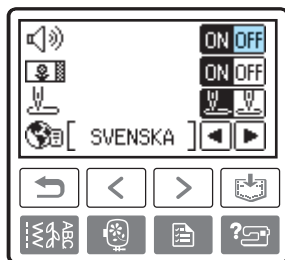

- ▶ Displayen där du ändrar signalinställningen visas.

- 5 Tryck på  (Bakåtknapp).



- ▶ Det första fönstret visas igen.

Uppgradera maskinens programvara

Du kan använda en dator för att hämta uppgraderingar av programvaran för symaskinen. Besök vår webbsida på www.brother.com för meddelande om tillgängliga uppdateringar.



Obs!

- Det finns två uppgraderingsfiler. Hämta de båda filerna direkt efter varandra.



Anmärkning

- När maskinens programvara uppgraderas raderas sparade kombinationer av teckensnittssömmar och dekorativa sömmar. Sparade broderimönster raderas dock inte.
- När programvaran uppgraderas hörs inte summern när en knapp trycks in.

- 1** Håll  (Inställningsknapp) intryckt samtidigt som du slår på maskinen.

- ▶ Följande fönster visas.

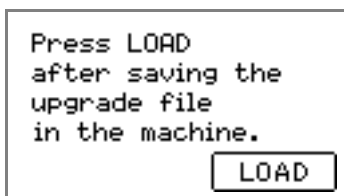

- 2** Sätt i USB-kabelns kontakter i motsvarande USB-portar på datorn och maskinen.

- ▶ Ikonen för "Flyttbar disk" visas i "Den här datorn" på datorn.

- 3** Kopiera den första uppgraderingsfilen till "Flyttbar disk".

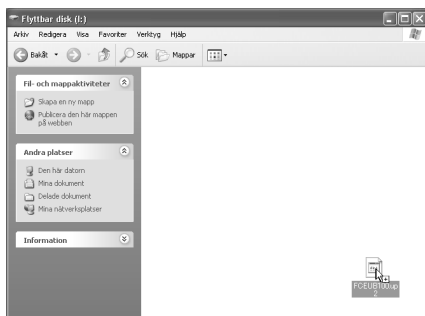

- ▶ Meddelandet "Connected to PC. Do not disconnect the USB cable." visas.

- 4** När fönstret som visas i steg **1** visas igen, tryck på .

- ▶ Meddelandet "Saving the upgrade file. Do not turn main power to OFF." visas.

- 5** När följande fönster visas har den första uppgraderingsfilen hämtats.

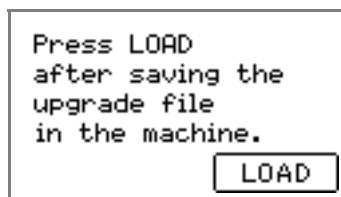

- 6** Kopiera den andra uppgraderingsfilen till "Flyttbar disk".

- 7** När fönstret som visas i steg **5** visas igen, tryck på .

- ▶ Meddelelsen "Saving the upgrade file. Do not turn main power to OFF." visas.

- 8** När följande fönster visas är uppgraderingen klar.

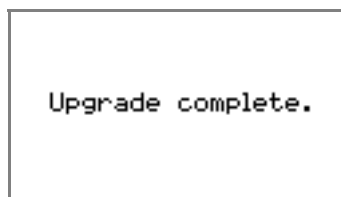

Obs!

- Om ett fel uppstår visas ett felmeddelande. Stäng då av maskinen och starta proceduren igen från steg **1**.

- 9** Dra ut USB-kabeln och stäng av maskinen, och sätt på den igen.

Index

Siffror

1/4-tums kviltningsfot 9, 106

A

allmänna anvisningar om att sy 48
 ändra syriktning 62
 använda teckenfönstret 18, 158
 applikationer 103
 applikationssömnad 103
 automatisk backning/förstärkningssöm 59
 automatisk trådavskärning 60

B

backknapp/knapp för förstärkningssöm 12, 53
 backstygn 53
 backstygn/förstärkningssöm, automatisk 59
 bakåtknapp 13
 bana 180
 bläddra bakåtknapp 13
 bläddra framåt-knapp 13
 borttagning av broderieriet 150
 borttagning av broderifoten 147
 borttagning av broderiramen 156
 borttagning av pressarfotshållare 44
 borttagning av spolkapsel 180
 brodera ett mönster 165
 broderiark 153
 broderidata 175
 broderierietens uttag 10
 broderiknapp 13
 brodering 142, 165
 broderingssteg 144
 broderiram 152
 broderisatser 9
 brodyrkort 163
 brodyrkortskåra 11
 brodyrtråd 142
 byta nålen 40
 byta pressarfoten 42
 byxben 45

C

country-tråd 19
 cylindriska stycken 45

D

dekorativa plattsömmar 75, 126
 dekorativa sömmar & mönster 75, 126
 delar & funktioner 10
 designexempel 140
 dra upp undertråden 36
 driftsproblem 182
 driftssignal 191

E

egenskaper 19
 egna sömmar 137
 exempel på design 140
 extra tillbehör 9
 extra trådrullstativ 9, 34

F

fällsömmar 79, 80
 fästa förstärkningsmaterial 151
 fästa sömmar 53
 felmeddelanden 187
 felsökning 182
 flatbäddstillbehör 10
 fönster för val av nyttosöm 18
 fönster för val av stygntyp 18
 förberedelse av broderityget 151
 förberedelser för brodering 142
 förstärkningsmaterial 151
 förstärkningssöm 53, 111
 fotpedal 9, 51
 framsida 10
 fransning, förhindra 79
 friarmssömnad 45
 funktioner 21
 funktionsknappar 158

G

gångfot 9
 grundläggande sömnad 48
 grundlös 83

H

hålstans 9
 hämta ett mönster 133
 handhjul 11
 handtag 11
 hård väska 9
 heirloom-söm 123
 hjälpknapp 13, 21
 huvudströmbrytare 11, 17

I

icke-häftande gångfot 9, 64
 installera spolen 27
 installationsknapp 13

J

jämn sömsmån 64
 justera layouten 169
 justera stygnbredden 56
 justera stygnlängden 57

justera trådspänningen	57
justerbar blyxtlås/kantbandsfot	9, 99
justering av sicksackbredd	56
justering av stygnbredd	56
justering av stygnlängd	57
justering av trådspänning	57, 171

K

kantband sy	100
knähiss	9, 65
knapp i teckenfönstret	159
knapphållssöm	87, 88
knapphållsspak	11
knappsöm	92
knappstyrning	89
kombinera mönster	130
kontakt	17
kontrollera nålen	40
korstygn	75, 126
kviltning	103, 107
kviltning på fri hand	108
kviltningsfot	9
kviltningssöm/stöppling	103
kviltningstyrning	9, 108

L

läder/vinyl	64
lägesknapp för matartänderna	11
langettsöm	118, 121
lapptäcksarbeten	103, 105
layoutjustering	169
lösa driftsproblem	182
lösgöringsknapp	150
lucka för spole	11
lufthål	11

M

manöverknappar	10, 12, 13, 51
manöverpanel	10, 13
manschetter	45
manuell nålträdning	33
märken på nålplattan	65
maskinens yta, rengöra	180
matartänder	11
meddelanden i teckenfönstret	187
minnesknapp	13
mönster, ordna om	134
mönster, radera	134
mönster, spara	133
mönster, sy	126
mönsterbrodering	165
mönsterhämtning	133
mönsterkombinationer	130
mönsterstorlek	127
mönsterupprepning	131
montera pressarfotshållare	44
montering av broderienheten	148
montering av broderifot	145
montering av broderiramen	155
montering av pressarfotshållare	44

monteringsspår för knähiss	10, 65
musselsöm	118, 120
My Custom Stitch (Min egen söm)	137

N

nålar	38
nålbyte	40
nålens skick	40
nålläge, ändra	84
nållägesknapp	12
nålplatta	11
nålplattans skydd	11
nålträdare	32
nålträdning	32
nåltyper, storlekar & användning	39
nåluppsättning	9
nätsladd, uttag, brytare & nätström	17
nyttosöm	68, 75
nyttosömsknapp	13

O

öppen pressarfot	9
ordna om mönster	134
osynlig fällsöm	85
osynliga sömmar	94
övertråd	29
övertrådsrulle	29
övertrådsspänning	57
övre lucka	10

P

parallella stygn	34
pekskärm	13
plattsöm	75, 109, 126
positionera tyget	50
positionering av tyget	50
pressarfot	11
pressarfotsbyte	42
pressarfotshållare	11
pressarfotsspak	10
provsy	62

R

radera sparat mönster	134
raksöm	68, 83, 94, 105
ratt för pressarfotens tryck	11
rengöra maskinens yta	180
rengöra spol kapsel	180
rengöringsborste	9
resårband	101
rita mönster	137
rutnät	9

S

säkerhetsanvisningar	1
sammanfoga	122
sammanfogad söm	103, 118
sax	9

sicksacksöm	80, 101, 103
signal	191
skära av tråden	54
skära av tråden automatiskt	60
skarva	105
skarva raksöm	103
skötsel	180
skruvmejsel	9
slå på/stänga av maskinen	17
sladduttag	11
smocksöm	118, 120
snabbreferens	9
söm för trånsade hål	115
sömnad, grundläggande	48
sömsmån, jämn	64
sömtäthet	127
sömtyper	75
sömväljare	49, 68, 75
spak för nålträdare	10
spara mönster	133, 176
spara tecken	176
spegelvända sömmar	61
spole	9
spolkåpa	9
spolkapsel	9, 11, 164
spolmekanism	10
spolmekanismens trådförare	10, 23
spolnät	9, 25
spolning	23
sprättarkniv	9, 90
stanna brodering	173
start/stopp-knapp	12, 51
stegmönster	129
sticksöm	118, 119
stöppling	103
stoppning	113
stoppningsstygn	111
storlek	127
stretchsöm	101
stretchtyger	64, 101
strömbrytare	11
stygningstillningar	68
stygnlängd för plattsöm, ändra	128
stygplåt	9, 64
summer	191
sy blixtlås	99
sy i blixtlås	94
sy kantband	100
sy kurvor	62
sy med tvillingnål	34
sy om	172
syhastighetsreglage	12, 51, 110
symaskinens hjälpknapp	13
syriktning, ändring	62

T

ta bort pressarfotshållaren	44
tecken, hämta	176
teckenfönster	13, 158
teckensnittssömmar	75, 126
tillbehör	8, 9
tips	62

tjocka tyger	63
toktäcken	105
trä	29
trä nålen	32
trä nålen manuellt	33
trä undertråden	27
tråckelsöm	83
trådavskärning	10, 54, 55
trådavskärning på sidan	81
trådavskärning, automatisk	60
trådavskärningsknapp	12, 54
trådförare ovanför nålen	11
trådförarlucka	10
trådförarplåt	10
trådförarskiva	11
trådrullar	29
trådrulle	29
trådrullsstativ	9
restegs stretchsöm	83, 111
tunna tyger	64
tvillingnål	9, 34
typer av broderimönster	157

U

underhåll	180
undertråd för broderi	9
undertråd, dra upp	36
uppgradera	193
upprepa mönster	131
USB-kabel	9, 177
USB-port	11, 177
uttag för fotpedal	11

V

vågrät sömnad	116
val av applikationsmönster	167
val av broderimönster	157
val av rammönster	162
val av tecken att brodera	160
välja broderimönster	157
välja söm	49, 68, 75
vingnål	123

