

brother®

Lue ennen käyttöä.

1 ALKUVALMISTELUT

2 OMPELUN PERUSTEET

Lue, kun tarvitset
lisätietoja.

3 HYÖTYOMPELEET

4 LIITE

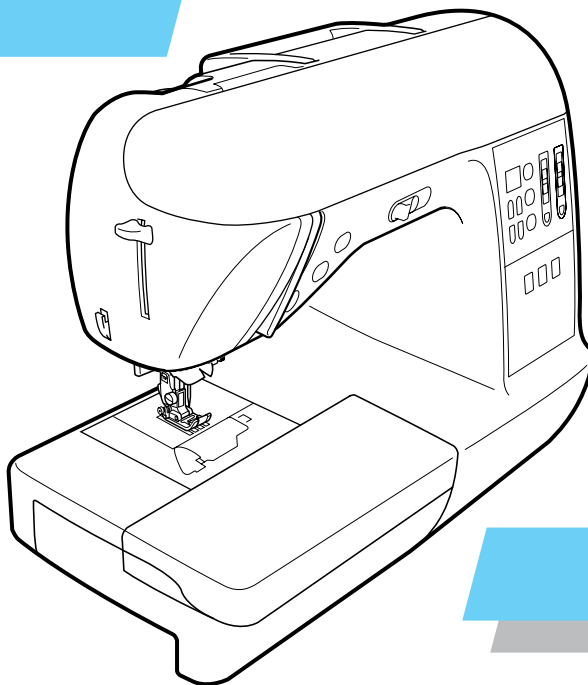

Tietokoneistettu ompelukone
Käyttöohje

Tärkeitä turvallisuusohjeita

**Lue nämä turvallisuusohjeet ennen kuin alat käyttää ompelukonetta.
Tämä ompelukone on tarkoitettu kotikäyttöön.**

VAARA - Sähköiskuvaaran välttämiseksi:

1 Irrota ompelukoneen pistotulppa pistorasiasta aina välittömästi käytön jälkeen, ennen puhdistusta, ennen kuin ryhdyt tekemään jotain tässä ohjekirjassa neuvottuja säätöjä tai jos jätät ompelukoneen ilman valvontaa.

VAROITUS - Palovammojen, tulipalon, sähköiskuvaaran ja henkilövahinkojen välttämiseksi:

2 Irrota pistotulppa pistorasiasta aina ennen kuin avaat laitteen suojakoteloita, ryhdyt voitelemaan konetta tai ryhdyt tekemään jotain tässä ohjekirjassa neuvottuja säätöjä:

- Katkaise koneesta virta kääntämällä virtakytkin symbolin "O" kohdalle ja irrota sen jälkeen pistotulppa pistorasiasta. **Älä** vedä johdosta.
- Kytke ompelukone suoraan seinäpistorasiaan. Älä käytä jatkojohtoja.
- **Irrota** ompelukone aina seinäpistorasiasta sähkökatkoksen ajaksi.

3 Älä käytä ompelukonetta, jos sen liitäntäjohto tai pistotulppa on vahingoittunut, jos kone ei toimi kunnolla tai jos se on pudonnut, vahingoittunut tai kastunut. Vie kone lähimmälle valtuutetulle jälleenmyyjälle tai huoltoliikkeeseen tarkistusta, korjausta sekä sähköistä tai mekaanista säätöä varten.

Lopeta koneen käyttö ja irrota liitäntäjohto pistorasiasta välittömästi, jos huomaat koneen käytön tai varastoinnin aikana jotain epätavallista, esim. jos kone alkaa haista, kuumentua tai muuttaa väriään tai muotoaan.

4 Pidä työpöytäsi aina siistinä:

- Älä koskaan käytä konetta, jos jokin sen tuuletusaukoista on tukossa. Pidä koneen ja jalkasäätimen tuuletusaukot puhtaina huolehtimalla siitä, ettei niihin pääse kertymään nukkaa, pölyä tai kangaspaloja.
- **Älä** säilytä jalkasäätimen päällä mitään.
- **Älä** käytä jatkojohtoja. Kytke ompelukone suoraan seinäpistorasiaan.
- **Älä koskaan** pudota tai työnnä **mitään** esineitä **ompelukoneen** aukkoihin.
- **Älä** käytä konetta tiloissa, joissa käytetään aerosoleja (suihkeita) tai lisähappea.
- **Älä** käytä konetta lämmönlähteen, esim. uunin tai silitysraudan lähellä, muuten ompelukone, liitäntäjohto tai ommeltava kangas voi syttyä tuleen aiheuttaen tulipalon tai sähköiskun.

5 Ole erityisen huolellinen ommellessasi:

- **Pidä katse** aina neulassa ompelun aikana. Älä käytä taipuneita neuloja.
- Älä työnnä sormiasi **koneen** liikkuviin osiin. Varo erityisesti koneen neulaa.
- Katkaise koneesta virta kääntämällä virtakytkin symbolin "O" kohdalle, jos teet jotain säätöjä neula-alueella.
- **Älä** käytä vahingoittunutta tai väärentyyppistä pistolevyä, sillä se voi katkaista neulan.
- **Älä** vedä tai työnnä kangasta ompelun aikana, ja muista noudattaa tarkasti ohjeita ommellessasi vapaavarrella, muuten neula voi vääntyä tai katketa.

6 Tämä ompelukone **ei ole** lelu:

- Noudata erityistä varovaisuutta, jos annat lasten käyttää ompelukonetta tai käytät konetta lasten läheisyydessä.
- Älä käytä konetta ulkotiloissa.

7 Pitkä käyttöikä:

- Älä säilytä ompelukonetta suorassa auringonvalossa tai kosteissa tiloissa. Älä käytä tai säilytä konetta lämmittimen, silitysraudan, halogeenilampun tai muiden lämmönlähteiden läheisyydessä.
- Puhdista ompelukoneen pinta neutraalilla saippualla tai pesuaineella. Älä koskaan käytä bentseeniä, tinneriä tai hankausaineita, koska ne voivat vaurioittaa pintaa ja ompelukonetta.
- Katso aina käyttöohjeesta oikeat asennusohjeet, kun vaihdat tai asennat tarvikkeita, paininjalan, neulan tai muita osia.

8 Korjaus tai säädöt:

- Jos valoyksikössä (LED) on vikaa, se pitää vaihdattaa valtuutetulla jälleenmyyjällä.
- Jos ompelukoneessa ilmenee toimintahäiriö tai se vaatii säätöä, käy ensin läpi käyttöohjeen takaosassa oleva vianetsintätaulukko säätöjen tekemistä tai ongelman selvittämistä varten. Jos ongelma ei poistu, ota yhteys paikalliseen valtuutettuun Brother-jälleenmyyjään.

Käytä ompelukonetta ainoastaan tässä ohjekirjassa määriteltyihin tarkoituksiin.

Käytä valmistajan tässä ohjekirjassa suosittelemia lisävarusteista.

Säilytä nämä ohjeet.

Tämän käyttöohjeen sisältöä ja teknisiä tietoja voidaan muuttaa ilman ennakoilmoitusta.

Jos haluat lisätietoja koneesta, käy Internet-sivuillamme osoitteessa www.brother.com

Sisällysluettelo

Tärkeitä turvallisuusohjeita	1
Sisällysluettelo	3
Johdanto	6
Ompelukoneen ominaisuudet	6
Tarvikkeet	7
Koneen mukana toimitetut tarvikkeet	7
Lisävarusteet	8
Koneen osat ja toiminnot	9
Kone edestä	9
Neula ja paininjalka	10
Kone sivusta ja takaa	10
Toimintopainikkeet	11
Ohjauspaneeli	12

ALKUVALMISTELUT 13

Virran kytkeminen koneeseen / katkaiseminen koneesta	14
Varoimia sähkölaitteen käsittelyyn	14
Virran kytkeminen koneeseen	15
Virran katkaiseminen koneesta	15
Puolaus/Puolan asettaminen paikoilleen	16
Puolan turvallinen käsittely	16
Puolaus	16
Puolan asettaminen paikoilleen	20
Ylälangan pujotus	22
Ylälangan pujottaminen	22
Langan pujottaminen neulansilmään	25
Langan pujottaminen neulansilmään manuaalisesti (ilman langanpujottajaa)	26
Kaksoisneulan käyttö	27
Alalangan nostaminen	29
Neulan vaihto	30
Neulojen turvallinen käsittely	30
Neulatyypit ja niiden käyttö	30
Neulan tarkastus	31
Neulan vaihto	32
Paininjalan vaihto	33
Paininjalan turvallinen käsittely	33
Paininjalan vaihto	33
Paininjalan paineen säätö	34
Paininjalan runko-osan irrotus	35
Lisävarusteena saatavan yläsyöttäjän käyttö	35
Lieriömäisten tai suurten kappaleiden ompelu	37
Lieriömäisten kappaleiden ompelu	37
Suurten kappaleiden ompelu	37

OMPELUN PERUSTEET 39

Ompeleminen	40
Ompelun perusohjeet	40
Kankaan paikalleen asettelu	41
Ompelun aloittaminen	42
Ompeleen vahvistaminen	44
Langan katkaisu	45

Langan kireyden säätö	46
Ylälangan kireyden muuttaminen	46
Piston leveyden ja pituuden säätö	47
Piston leveyden säätö	47
Piston pituuden säätö	48
Hyödyllisiä toimintoja	49
Neulan ala-/yläasennon vaihtaminen	49
Automaattinen taakseompelu/vahvistuspistot	49
Neulan alkuperäisen ala-/yläasennon vaihtaminen	50
Hyödyllisiä ompeluvihjeitä	51
Koeompelu	51
Ompelusuunnan vaihtaminen	51
Kaarien ompeleminen	51
Paksujen kankaiden ompelu	52
Ohuiden kankaiden ompelu	53
Joustavien kankaiden ompelu	53
Tasaisen saumanvaran ompelu	53

HYÖTYOMPELEET **55**

Ompelleen valinta	56
Ompelleen valinta	56
Yliluottelu	58
Yliluottelu yliluottelujalalla "G"	58
Yliluottelu siksakpaininjalalla "J"	59
Yliluottelu reunaleikkurilla (lisävaruste)	60
Perusompelu	62
Perusompelu	62
Piilo-ommel	63
Napinlävet / nappien ompelu	65
Napinläven ompelu	66
Napin ompelu	69
Vetoketjun ompelu	72
Keskitetyn vetoketjun ompelu	72
Sivuvetoketjun kiinnitys	73
Joustavien kankaiden ja kuminauhojen ompelu	76
Joustavien kankaiden ompelu	76
Kuminauhan kiinnitys	76
Applikointi, tilkkutyöt ja tikkaus	78
Applikointi	79
Tilkkutyöt (crazy quilt -tekniikka)	80
Tilkkutyön suoraommel	80
Tikkaus	81
Vapaa tikkaus	82
Vahvistuspistot	83
3-kertainen suora jousto-ommel	83
Salpapistot	83
Reikien ompelu	85
Koristeommel	86
Liitosompelu	87
Pykäreunaommel	88
Smokkipoimutus	88
Yhdistäminen	89
Perinneommel	90

LIITE	93
Ommelasetukset	94
Hyötyompeleet	94
Hoido ja huolto	100
Ompelukoneen ulkopinnan puhdistaminen	100
Sukkulapesän puhdistus	100
Vianetsintä	102
Virheilmoitukset	105
Merkkiääni	106
Hakemisto	107

Johdanto

Kiitos, että ostit tämän ompelukoneen.

Lue huolellisesti kohta "Tärkeitä turvallisuusohjeita" (sivu 1) ennen ompelukoneen käyttöä, ja tutustu sitten tämän käyttöohjeen avulla koneen moniin eri toimintoihin.

Kun olet lukenut tämän käyttöohjeen, säilytä sitä paikassa, josta se on helppo löytää tulevaa käyttöä varten.

Ompelukoneen ominaisuudet

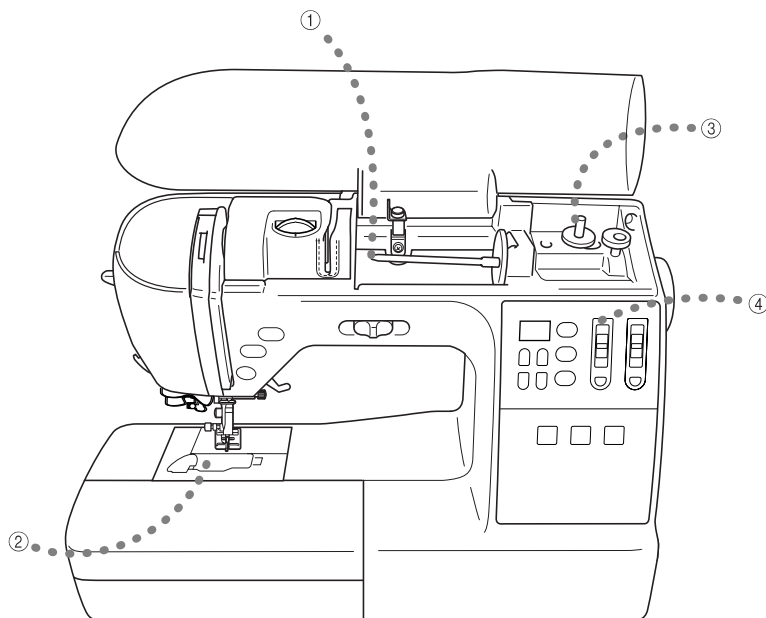

① **Helppo ylälangan pujotus**

Koska puola voidaan asentaa koneen etuosaan, ylälangan pujottaminen on helppoa. Langan pujottaminen neulaan on myös helppo toimenpide (sivu 22).

② **Alalangan pujotus yhdellä toimenpiteellä**

Voit aloittaa ompelun nostamatta alalankaa ylös (sivu 20).

③ **Helppo puolaus**

Langan puolaus tapahtuu nopeasti ja helposti (sivu 16).

④ **Valmiit ompeleet**

Voit valita tarjolla olevista valmiista ompeleista, kuten hyötyompeleista ja koristeompeleista (sivu 56).

Tarvikkeet

Kun olet avannut laatikon, tarkista, että siinä on seuraavat tarvikkeet. Jos jokin tarvike puuttuu tai on vahingoittunut, ota yhteys jälleenmyyjäsi.

Koneen mukana toimitetut tarvikkeet

Laatikossa tulisi olla myös seuraavat tavarat.

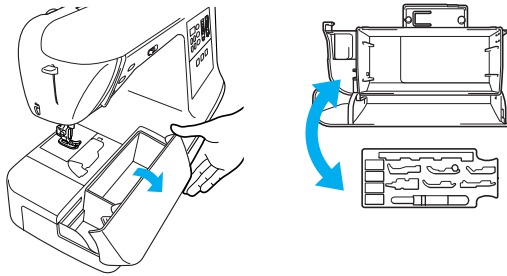

Vinkki

- Paininjalan runko-osan ruuvin voi ostaa valtuutetulta jälleenmyyjältä. (Tuotekoodi: XA4813-051)
- Tarvikelokerikon voi hankkia valtuutetulta jälleenmyyjältä. (Tuotekoodi: XC4489-051)

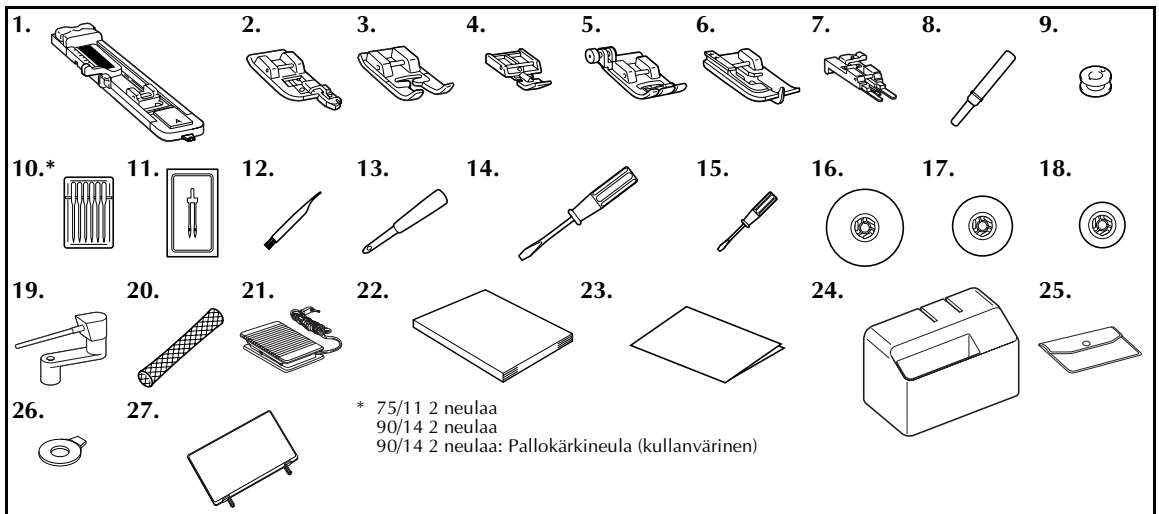

Nro	Osan nimi	Tuotekoodi	Nro	Osan nimi	Tuotekoodi
1	Napinläprijalka "A".	XC2691-053	15	Ruuvitalta (pieni)	X55468-051
2	Yliiluottelujalka "G"	XC3098-051	16	Lankarullan suojus (suuri)	130012-054
3	Koristeommeljalja "N".	X53840-351	17	Lankarullan suojus (keskikokoinen)(2)	X55260-153
4	Vetoketjijalka "I"	X59370-051	18	Lankarullan suojus (pieni)	130013-154
5	Siksakpaininjalja "J" (koneessa)	XC3021-051	19	Lisälankatappi	XC4654-051
6	Piilo-ommeljalja "R"	X56409-051	20	Lankarullan suojaverkko	XA5523-050
7	Napinompelijalka "M"	130489-001	21	Jalkasäädin	XD0496-051(EU-alue) XC6651-151(muut alueet)
8	Ratkoja	X54243-051	22	Käyttöohje	XE0882-001
9	Puola (4)	SFB (XA5539-151)	23	Pikaopas	XE0434-001
10	Neulapakkaus	X58358-051	24	Suojakotelo	XC9701-052
11	Kaksoisneula	X59296-151	25	Tarvikelaukku	XC4487-051
12	Puhdistusharja	X59476-051	26	Pyörölevyn muotoinen ruuvitalta	XC1074-051
13	Lävistäjä	135793-001	27	Ommelkuviolevy	XE0537-001
14	Ruuvitalta (suuri)	XC8349-051			

■ Ommelkuviolevyn kiinnitys

Ommelkuviolevyssä on kuvattu ompeleet ja ommelten numerot. Kunkin ompeleen numeron alla näkyy sen paininjalan kirjain (A, G, J, N tai R), jota kyseisen ompeleen kanssa tulisi käyttää. Kiinnitä ommelkuviolevy kahvaan kuvan osoittamalla tavalla.

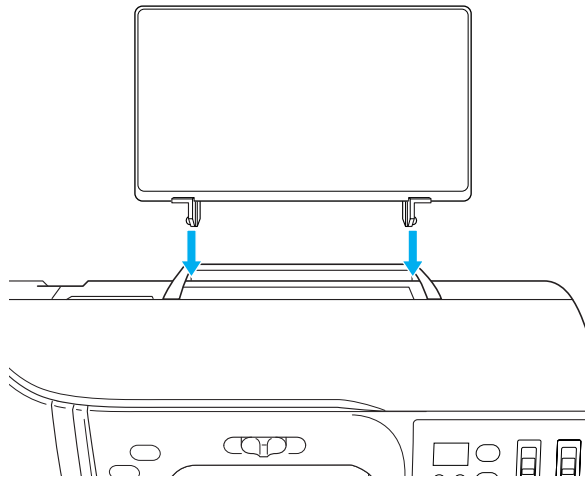

Lisävarusteet

Tarjolla oleviin lisävarusteisiin sisältyy:

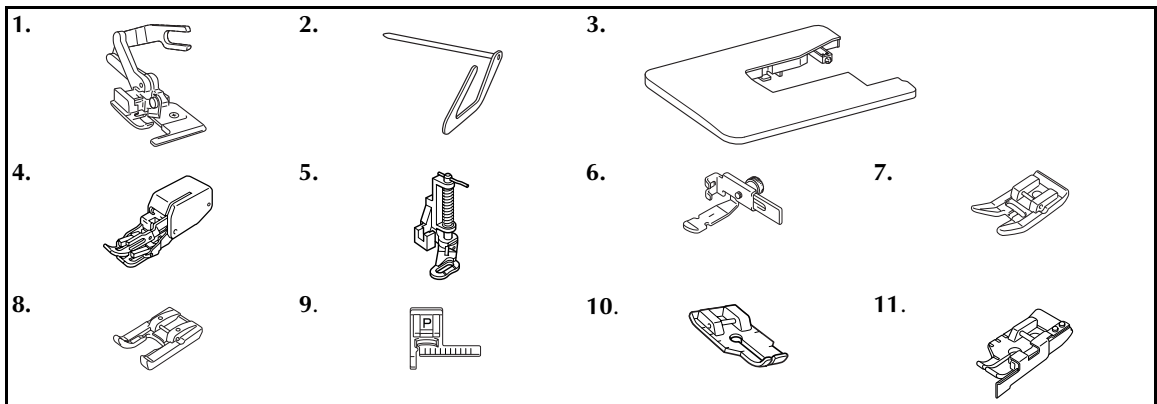

Nro	Osan nimi	Tuotekoodi	Nro	Osan nimi	Tuotekoodi
1	Reunaleikkuri	F054 (XC3879-002)	7	Takertumaton paininjalka	F007N (XC1949-002)
2	Tikkausohjain	F016N (XC2215-002)	8	Avokärkinen paininjalka	F027N (XC1964-002)
3	Lisäpöytä	WT5 (XC9567-152)	9	Ompeleen ohjainjalka "P"	F035 (XC1969-002)
4	Yläsyöttäjä	F033N (XC2214-002)	10	1/4 tuuman tikkausjalka	F001N (XC1944-052)
5	Vanutikkkausjalka	F005N (XC1948-002)	11	1/4 tuuman tikkausjalka ohjaimella	F057 (XC7416-252)
6	Säädettävä vetoketju-/terereunapaininjalka	F036N (XC1970-002)			



Huomautus

- Valtuutetulta Brother-jälleenmyyjältäsi saat täydellisen luettelon kaikista koneeseesi tarjolla olevista lisätarvikkeista.

Koneen osat ja toiminnot

Seuraavassa on kuvattu ompelukoneen eri osien nimet ja toiminnot. Lue nämä kuvaukset huolellisesti ennen koneen käyttöä, jotta opit koneen eri osien nimet.

Kone edestä

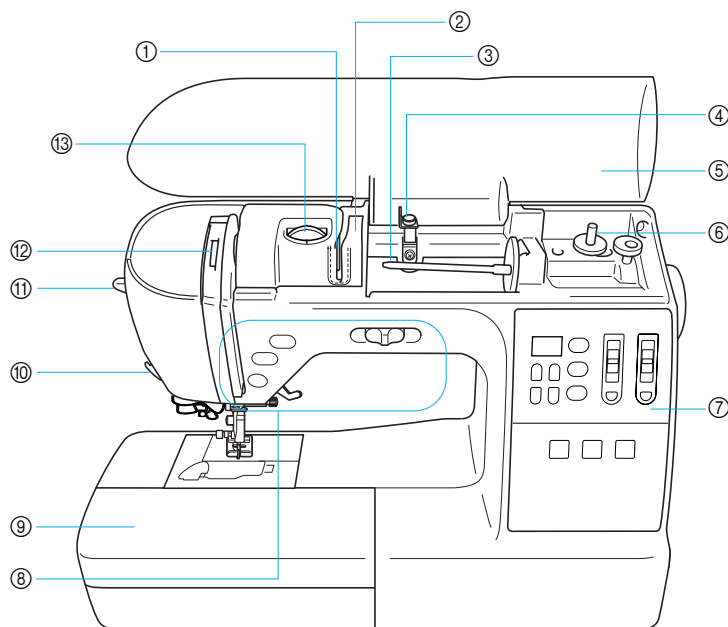

- ① **Langanohjaimen levy**
Vie lanka langanohjaimen levyn alta.
- ② **Langanohjaimen suojus**
Kun pujotat ylälankaa, vie lanka langanohjaimen suojuksen takaa.
- ③ **Lankatappi**
Aseta lankarulla lankatappiin.
- ④ **Puolattavan langan pujotusohje ja kiristyslevy**
Kun pujotat puolattavaa lankaa, vie lanka tämän langanohjaimen alta ja kiristyslevyn ympäri.
- ⑤ **Kansi**
Avaa kansi, kun haluat laittaa lankarullan lankatappiin.
- ⑥ **Puolauslaite**
Käytä puolauslaitetta alalangan puolaukseen.
- ⑦ **Ohjauspaneeli**
Ompeleen valintaan ja moniin ompeluun liittyviin toimintoihin (sivut 12).
- ⑧ **Toimintopainikkeet ja ompelunopeuden säädin**
Käytä ompelukonetta näiden painikkeiden ja tämän säätimen avulla (sivu 11).
- ⑨ **Aputaso, jossa tarvikelokero**
Säilytä paininjalkoja ja puolaa aputason tarvikelokerossa. Irrota aputaso ommellessasi lieriömäisiä kappaleita.
- ⑩ **Langankatkaisin**
Katkaise lanka langankatkaisijalla.
- ⑪ **Neulan langoitusvipu**
Neulan langoitusvipu auttaa langan pujottamisessa neulansilmään.
- ⑫ **Langannostajan tarkistusikkuna**
Tarkista langannostajan asento ikkunasta.
- ⑬ **Langan kireyden säädin**
Säädä ylälangan kireyttä langan kireyden säätimen avulla.

Neula ja paininjalka

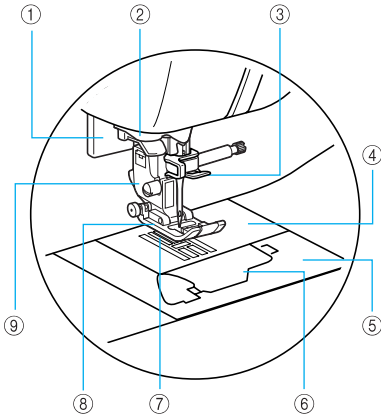

- ① **Napinläven mittaaja**
Napinläven mittaajaa käytetään napinläpijalan kanssa, kun ommellaan napinläpi pysähtymättä yhdellä toiminnolla.
- ② **Langanohjaimen pyörölevy**
Pujota lanka langanohjaimen pyörölevyn läpi, kun käytät langanpujottajaa langan saamiseksi neulansilmään.
- ③ **Neulatangon langanohjain**
Vie ylälanka neulatangon langanohjaimen läpi.
- ④ **Pistolevy**
Pistolevyyn on merkitty mitta-asteikko suorien saumojen ompelamista varten.
- ⑤ **Pistolevyn kansi**
Irrota pistolevyn kansi puhdistaessasi puolakoteloa ja sukkulapesää.
- ⑥ **Puolakotelon kansi**
Avaa puolakotelon kansi puolan asettamiseksi paikalleen.
- ⑦ **Syöttäjän hampaat**
Syöttäjän hampaat syöttävät kangasta ompelusuuntaan.
- ⑧ **Paininjalka**
Ompelun aikana paininjalka painaa tasaisesti kangasta. Kiinnitä oikea paininjalka valitun ommeltyypin mukaan.
- ⑨ **Paininjalan runko-osa**
Paininjalka kiinnitetään paininjalan runko-osaan.

Kone sivusta ja takaa

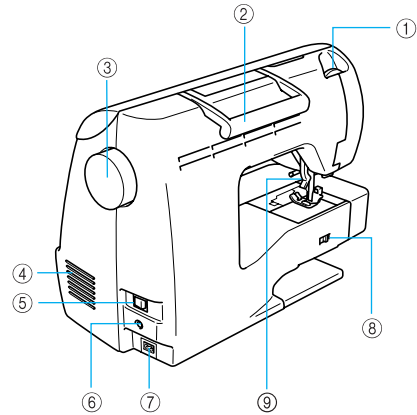

- ① **Paininjalan säädin**
Säädä paininjalan kankaaseen kohdistamaa painetta paininjalan säätimen avulla.
- ② **Kahva**
Nosta ompelukonetta kahvasta, kun haluat siirtää sitä.
- ③ **Käsipyörä**
Nosta ja laske neulaa kääntämällä käsipyörää itseäsi kohti. Käsipyörää on käännettävä koneen käyttäjää kohti (vastapäivään).
- ④ **Tuuletusaukko**
Tuuletusaukko antaa ilman kiertää koneen moottorin ympärillä. Älä peitä tuuletusaukkoa koneen käytön aikana.
- ⑤ **Virtakytkin**
Virtakytkimen avulla koneeseen kytketään ja siitä katkaistaan virta.
- ⑥ **Jalkasäätimen liitäntä**
Liitä jalkasäätimen johdon päässä oleva pistotulppa jalkasäätimen liitäntään.
- ⑦ **Liitäntäjohdon virtaliitäntä**
Kytke liitäntäjohdon pistotulppa virtaliitäntään.
- ⑧ **Syöttäjän hampaiden asennon säädin**
Laske syöttäjän hampaat syöttäjän hampaiden asennon säätimellä.
- ⑨ **Paininjalan nostovipu**
Tällä vivulla paininjalka nostetaan ylös ja lasketaan alas.



Huomautus

- Katso lisätietoja sivuilta 9–12, kun opettelet käyttämään konetta.

Toimintopainikkeet

Toimintopainikkeilla voidaan valita kätevästi useita ompelukoneen toimintoja.

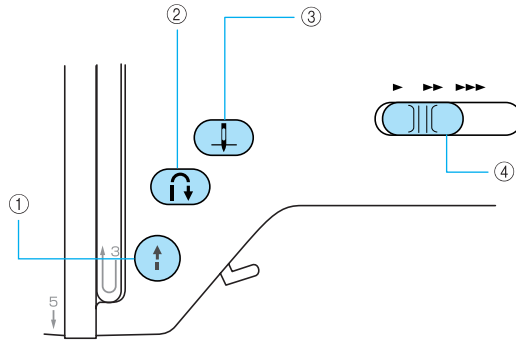

① Aloitus-/lopetuspainike

Aloita ja lopeta ompelu painamalla aloitus-/lopetuspainiketta. Ompeleen alussa ompelukone ompelee hitaalla nopeudella niin kauan kuin painiketta painetaan. Kun ompelu päättyy, neula laskeutuu kankaaseen. Jos haluat lisätietoja, katso lisätietoja kohdasta "Ompelun aloittaminen" (sivu 42).

Painikkeeseen syttyy vihreä, punainen tai oranssi valo riippuen siitä, miten ompelukonetta käytetään.

Vihreä: Kun ompelukone on valmis ompelemaan tai kun kone ompelee

Punainen: Kun kone ei ole valmis aloittamaan ompelua

Oranssi: Kun puolaustappi on siirretty oikealla puolausta varten

② Taakseompelun/vahvistuspistojen painike

Ompele taaksepäin tai ompele vahvistuspistoja painamalla taakseompelun/vahvistuspistojen painiketta. Kun haluat ommella taaksepäin, pidä painike alhaalla. Kone ompelee vahvistuspistot ompelemalla 3–5 pistoa päällekkäin. Jos haluat lisätietoja, katso lisätietoja kohdasta "Ompeleen vahvistaminen" (sivu 44).

③ Neula-asennon painike

Paina neula-asennon painiketta, kun haluat nostaa tai laskea neulan. Kun painat painiketta kaksi kertaa peräkkäin, ompelukone ompelee yhden piston.





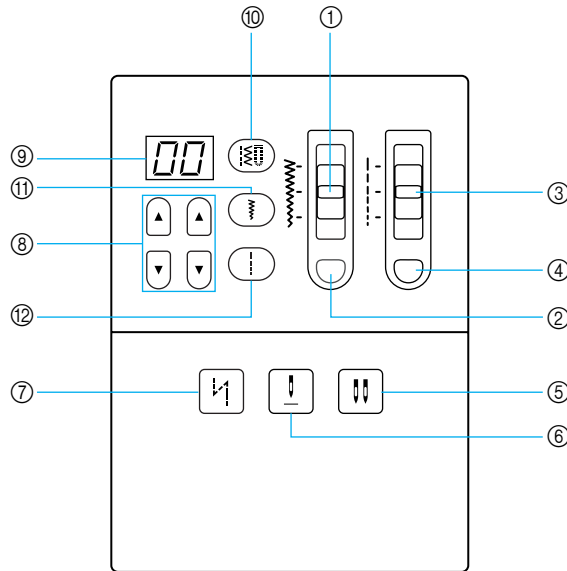

④ Ompelunopeuden säädin

Säädä ompelunopeutta ompelunopeuden säätimellä.

Ohjauspaneeli

Koneen etuosassa oikealla sijaitsevassa ohjauspaneelissa on useita painikkeita ja liukukoskettimia, joiden avulla voidaan määrittää, miten ommel ommellaan.



- ① **Piston leveyden liukukosketin** / ② **Piston leveyden säädin**
Näiden avulla säädetään piston leveyttä tai neulan asentoa. Kun olet painanut piston leveyden säädintä, säädä sitten piston leveys liu'uttamalla piston leveyden liukukosketintä.
- ③ **Piston pituuden liukukosketin** / ④ **Piston pituuden säädin**
Näiden avulla säädetään piston pituutta. Kun olet painanut piston pituuden säädintä, säädä sitten piston pituus liu'uttamalla piston pituuden liukukosketintä.
- ⑤ **Neulan toimintatilan valintapainike (tavallinen neula/kaksoisneula)** 
Tätä painiketta painamalla valitset kaksoisneula-asetuksen. Joka kerta, kun painiketta painetaan, asetus vaihtuu tavallisesta neulasta kaksoisneulaan ja päinvastoin.
- ⑥ **Neulan ala-/yläasennon painike** 
Tätä painiketta painamalla muutat neulan asentoa, kun kone on pysähtynyt. Jos painikkeessa on valo, kone pysähtyy neulan ollessa yläasennossa. Jos painikkeessa ei ole valoa, kone pysähtyy neulan ollessa ala-asennossa.
- ⑦ **Automaattisen taakseompelelun/vahvistuspistojen painike** 
Paina automaattisen taakseompelelun/vahvistuspistojen painiketta, kun haluat ommella automaattisesti taaksepäin tai tehdä vahvistuspistoja ompeleen alkuun ja loppuun.
- ⑧ **Ommelvalitsimet**
Valitse haluamasi ompeleen numero ommelvalitsimia painamalla. Käytettävissä on 80 ommelta. Jos haluat lisätietoja, katso lisätietoja kohdasta "Ompeleen valinta" (sivu 56).
- ⑨ **Ompeleen näyttö**
Näytössä näkyy valittuna olevan ompeleen numero, leveys ja pituus. Paina ompeleen numeron näyttöpainiketta (⑩), ompeleen piston leveyden näyttöpainiketta (①) tai ompeleen piston pituuden näyttöpainiketta (②), kun haluat vastaavien tietojen ilmestyvän näyttöön. Näytössä näkyy lisäksi virheilmoitus silloin, kun jokin asetus on tehty väärin.
- ⑩ **Ompeleen numeron näyttöpainike** 
Saat parhaillaan valittuna olevan ompeleen numeron näyttöön painamalla ompeleen numeron näyttöpainiketta. Kun ompeleen numero on näkyvissä, ompeleen numeron näyttöpainikkeessa palaa valo.
- ⑪ **Piston leveyden näyttöpainike** 
Saat parhaillaan valittuna olevan ompeleen piston leveyden näyttöön painamalla piston leveyden näyttöpainiketta. Kun piston leveys on näkyvissä, piston leveyden näyttöpainikkeessa palaa valo.
- ⑫ **Piston pituuden näyttöpainike** 
Saat parhaillaan valittuna olevan ompeleen piston pituuden näyttöön painamalla piston pituuden näyttöpainiketta. Kun piston pituus on näkyvissä, piston pituuden näyttöpainikkeessa palaa valo.

ALKUVALMISTELUT

Tässä luvussa käsitellään ennen ompelun aloittamista tehtäviä alkuvalmisteluja.

Virran kytkeminen koneeseen / katkaiseminen koneesta.....	14
Varotoimia sähkölaitteen käsittelyyn.....	14
Virran kytkeminen koneeseen	15
Virran katkaiseminen koneesta.....	15
Puolaus/Puolan asettaminen paikoilleen	16
Puolan turvallinen käsittely	16
Puolaus	16
Puolan asettaminen paikoilleen.....	20
Ylälangan pujotus.....	22
Ylälangan pujottaminen	22
Langan pujottaminen neulansilmään	25
Langan pujottaminen neulansilmään manuaalisesti (ilman langanpujottajaa)	26
Kaksoisneulan käyttö.....	27
Alalangan nostaminen	29
Neulan vaihto.....	30
Neulojen turvallinen käsittely	30
Neulatyypit ja niiden käyttö	30
Neulan tarkastus	31
Neulan vaihto.....	32
Paininjalan vaihto.....	33
Paininjalan turvallinen käsittely	33
Paininjalan vaihto.....	33
Paininjalan paineen säätö.....	34
Paininjalan runko-osan irrotus	35
Lisävarusteena saatavan yläsyöttäjän käyttö.....	35
Lieriömäisten tai suurten kappaleiden ompelu	37
Lieriömäisten kappaleiden ompelu.....	37
Suurten kappaleiden ompelu.....	37

Virran kytkeminen koneeseen / katkaiseminen koneesta

Tässä osassa kerrotaan, miten ompelukoneeseen kytketään tai miten siitä katkaistaan virta.

Varotoimia sähkölaitteen käsittelyyn

Noudata seuraavia varotoimia sähkölaitteen käsittelyssä.

VAROITUS

- Käytä koneen virtalähteenä vain tavallista kotitaloussähköä. Muiden virtalähteiden käyttö voi aiheuttaa tulipalon tai sähköiskun tai vaurioittaa konetta.
 - Varmista, että liitäntäjohdon pistotulpat on kytketty kunnolla seinäpistorasiaan ja ompelukoneen liitäntäjohdolle tarkoitettuun virtaliitäntään.
 - Älä kytke liitäntäjohdon pistotulppaa huonokuntoiseen seinäpistorasiaan.
- Katkaise laitteesta virta ja irrota pistotulppa seuraavissa tilanteissa:
 - Kun poistut koneen luota
 - Kun lopetat koneen käytön
 - Sähkökatkon sattuessa käytön aikana
 - Kun kone ei toimi kunnolla huonon kytkennän tms. takia
 - Ukonilmalla

MUISTUTUS

- Käytä ainoastaan tämän koneen mukana toimitettua virtajohtoa.
- Älä käytä jatkojohtoja tai monipistokkeisia jakorasioita, joihin on liitetty useita sähkölaitteita. Se voi aiheuttaa palo- tai sähköiskuvaaran.
- Älä koske pistotulppaan märin käsin. Sähköiskuvaara.
- Katkaise koneesta aina ensin virta virtakytkimestä ja irrota pistotulppa vasta sen jälkeen pistorasiasta. Ota aina kiinni pistotulpasta, älä johdosta. Jos vedät johdosta, se voi vaurioitua tai aiheuttaa tulipalon tai sähköiskun.
- Huolehdi siitä, ettei liitäntäjohtoa katkaista, vahingoiteta, muuteta, taivuteta voimakkaasti, vedetä, kierretä tai rullata. Älä aseta painavia esineitä liitäntäjohdon päälle. Älä aseta liitäntäjohtoa kuumien kohteiden läheisyyteen. Johto voi vahingoittua ja aiheuttaa tulipalon tai sähköiskun. Jos liitäntäjohto tai pistoke on vaurioitunut, vie ompelukone korjattavaksi valtuutetulle jälleenmyyjälle ennen kuin jatkat ompelukoneen käyttöä.
- Irrota pistotulppa pistorasiasta, jos et aio käyttää ompelukonetta pitkään aikaan. Muuten voi aiheutua tulipalovaara.

Virran kytkeminen koneeseen

- 1 Varmista, että ompelukoneesta on katkaistu virta (virtakytkin on käännetty asentoon "O"), ja kytkke liitäntäjohto sitten koneen oikeassa sivussa olevaan virtaliitäntään.
- 2 Kytke liitäntäjohto seinäpistorasiaan.

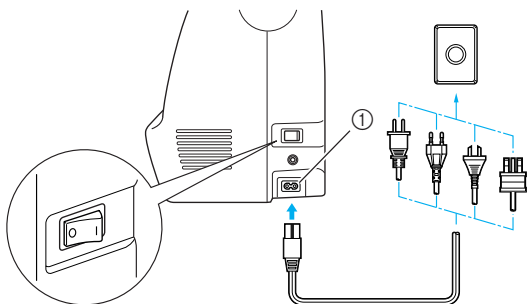

① Liitäntäjohtoon virtaliitäntä

- 3 Paina koneen oikeassa sivussa olevan virtakytkimen oikeaa puolta (käännä kytkin asentoon "I").

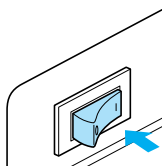

- ▶ Ompeluvalo syttyy, kun ompelukoneeseen kytketään virta.

Virran katkaiseminen koneesta

Kun olet lopettanut ompelun, katkaise ompelukoneesta virta. Jos haluat siirtää ompelukoneen toiseen paikkaan, muista silloinkin katkaista ensin virta.

- 1 Varmista, että kone ei ompele enää.
- 2 Paina koneen vasemmassa sivussa olevan virtakytkimen vasenta puolta (käännä kytkin asentoon "O").

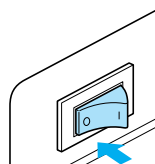

- ▶ Ompeluvalo sammuu, kun ompelukoneesta katkaistaan virta.

- 3 Irrota liitäntäjohto seinäpistorasiasta. Ota kiinni pistotulpasta irrottaessasi liitäntäjohtoa.
- 4 Irrota liitäntäjohto ompelukoneen virtaliitännästä.

Vinkki

- Jos ompelukoneen käytön aikana sattuu sähkökatko, käännä virtakytkin O-asentoon ja irrota pistotulppa pistorasiasta. Käynnistä ompelukone uudelleen ohjeiden mukaan.

Puolaus/Puolan asettaminen paikoilleen

Tässä osassa selvitetään alalangan puolaaminen ja paikalleen asettaminen.

Puolan turvallinen käsittely

Noudata seuraavia varotoimia puolan käsittelyssä.

! MUISTUTUS

- Käytä vain tähän ompelukoneeseen tarkoitettuja puolia (tuotekoodi: SFB: XA5539-151). Muunlaisten puolien käyttö voi aiheuttaa henkilövahinkoja tai vaurioittaa ompelukonetta.
- Tämä puola on suunniteltu juuri tähän ompelukoneeseen. Jos käytät muiden mallien puolia, kone ei toimi kunnolla. Käytä vain tämän ompelukoneen mukana toimitettuja puolia tai samantyyppisiä puolia (tuotekoodi: SFB: XA5539-151).

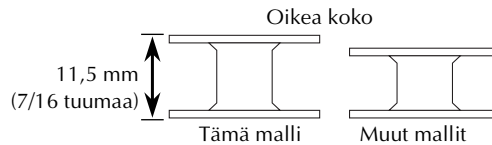

Puolaus

Aloita alalangan puolaus kiertämällä lankaa puolan ympärille.

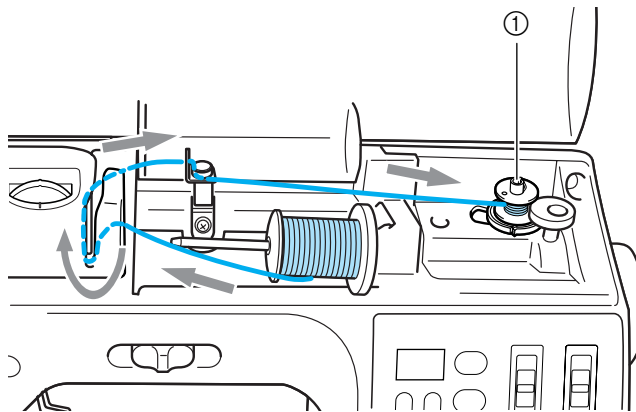

① Puolauslaite



Huomautus

- Lanka on pujotettava ompelukoneeseen alalangan puolausta varten kuvan katkoviivan osoittamalla tavalla. Muista pujottaa lanka ohjeiden mukaan.

1 Kytke koneeseen virta.

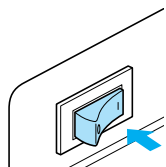

2 Avaa koneen kansi.

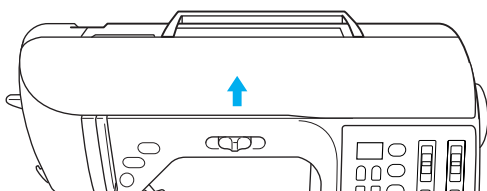

3 Aseta puola puolaustappiin siten, että tapissa oleva jousi liukuu puolan uraan. Paina puolaa, kunnes se napsahtaa paikoilleen.

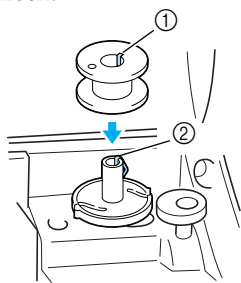

- ① Ura
- ② Puolaustapin jousi

4 Liu'uta puolaustapin jousia nuolen osoittamaan suuntaan, kunnes se napsahtaa paikoilleen.

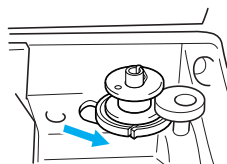

- ⓘ (Aloitus-/lopetuspainikkeeseen) syttyy oranssi valo.

5 Irrota lankatappiin pujotettu lankarullan suojus.

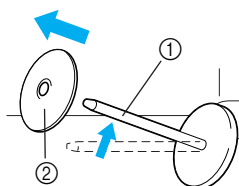

- ① Lankatappi
- ② Lankarullan suojus

6 Aseta puolaukseen käytettävä alalankarulla lankatappiin.

Liu'uta lankarulla tappiin siten, että rulla on vaakatasossa ja lanka juoksee alhaalta eteen.

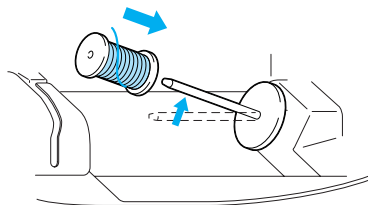

- Jos lankarulla ei ole oikein paikallaan, lanka voi sotkeutua lankatappiin.

7 Liu'uta lankarullan suojus lankatappiin.

Liu'uta lankarullan suojus mahdollisimman pitkälle oikealle kuvan osoittamalla tavalla siten, että kupera puoli on vasemmalla.

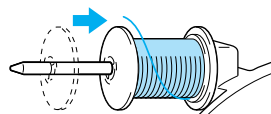

! MUISTUTUS

- Jos lankarulla tai lankarullan suojus ei ole oikein paikallaan, lanka voi sotkeutua lankatappiin, jolloin neula voi katketa.
- Lankarullan suojuksia on kolme kokoa (suuri, keskikokoinen ja pieni), joten voit valita koon, joka parhaiten sopii käyttämääsi lankarullaan. Jos lankarullan suojus on liian pieni, lanka voi tarttua lankarullan uraan, jolloin neula voi katketa.

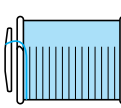
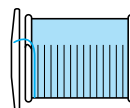



Huomautus

- Kun käytät ohutta, rullalle ristiin kierrettyä lankaa, käytä pientä lankarullan suojusta ja jätä pieni väli rullan ja suojuksen väliin.

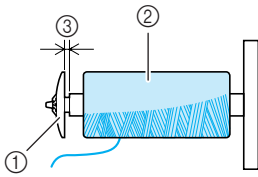

- ① Lankarullan suojus (pieni)
- ② Lankarulla (ristiin kierretty lanka)
- ③ Väli

- Kun käytät nopeasti rullalta purkautuvaa lankaa, kuten läpinäkyvää nailonlankaa tai metallilankaa, laita lankarullan päälle suojaverkko ennen kuin laitat lankarullan suojatappiin.

Jos suojaverkko on liian pitkä, taita se lankarullan kokoiseksi.

Lankarullan suojaverkkoa käytettäessä ylälangan kireys lisääntyy hiukan. Tarkista langan kireys. Jos haluat lisätietoja, katso lisätietoja kohdasta "Ylälangan kireyden muuttaminen" (sivu 46).

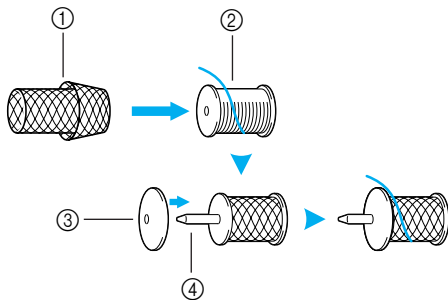

- ① Lankarullan suojaverkko
- ② Lankarulla
- ③ Lankarullan suojus
- ④ Lankatappi

8

Pidä langasta kiinni oikealla kädellä läheltä puolaa kuvan osoittamalla tavalla, vedä lankaa vasemmalla kädellä ja vie lanka sitten langanohjaimen suojuksen taakse ja sieltä eteen.

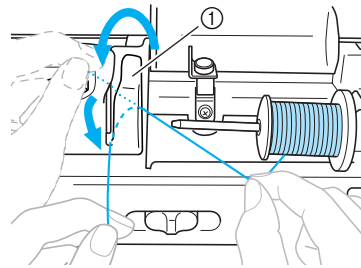

- ① Langanohjaimen suojus

9

Vie lanka langanohjaimen levyn alta oikealta puolelta.

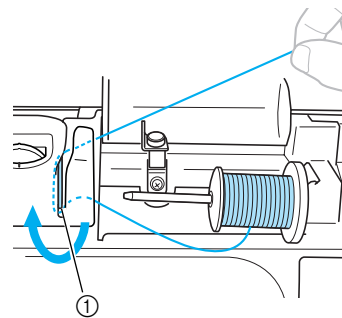

- ① Langanohjaimen levy

10

Kuljeta lanka langanohjaimen koukun alta ja kierrä sitä sitten kiristyslevyn alla vastapäivään.

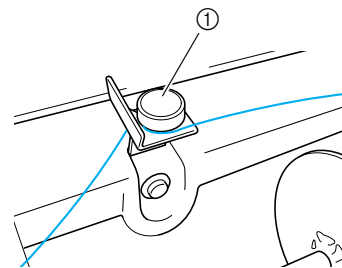
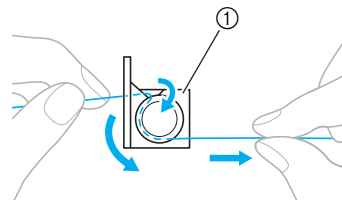

- ① Langanohjain ja kiristyslevy



Vinkki

- Varmista, että lanka kulkee kiristyslevyn alta.

- 11 Pidä langasta kiinni vasemmalla kädellä ja kierrä oikealla kädellä lankaa viisi tai kuusi kierrosta myötäpäivään puolan ympäri.

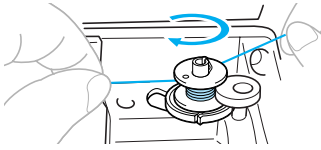

Vinkki

- Varmista, että lankarullan ja puolan välillä kulkeva lanka on kireällä.
- Muista kiertää lanka myötäpäivään puolan ympärille, muuten lanka sotkeutuu puolaustappiin.

- 12 Vie langanpää puolauslaitteen istukassa olevaan uraan ja katkaise lanka vetämällä oikealle.

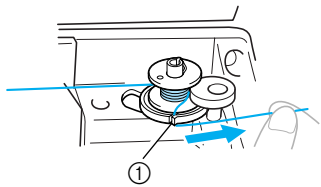

① Puolauslaitteen istukassa oleva ohjaisura (varustettu langankatkaisijalla)

- ▶ Lanka katkaistaan sopivan pituiseksi.



MUISTUTUS

- Muista katkaista lanka ohjeiden mukaan. Jos lanka puolataan katkaisematta lankaa puolauslaitteen istukan urassa olevalla langankatkaisijalla, lanka voi takertua puolaan ja neula voi taipua tai katketa, kun alalanka on loppumassa ompelun aikana.

- 13 Puolausnopeutta lisätään siirtämällä ompelunopeuden säädintä oikealle ja vähennetään siirtämällä säädintä vasemmalle.

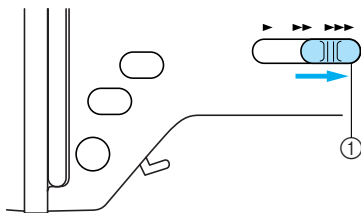

① Ompelunopeuden säädin

- 14 Paina (aloitus-/lopetuspainiketta) kerran.

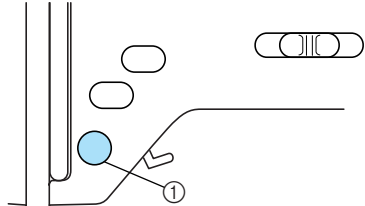

① Aloitus-/lopetuspainike

- Kun puolan pyöriminen hidastuu, lopeta puolaus painamalla (aloitus-/lopetuspainiketta) kerran.



MUISTUTUS

- Kun puolan pyöriminen hidastuu, lopeta puolaus, muuten ompelukone saattaa vahingoittua.

- 15 Katkaise puolasta tuleva lanka saksilla.

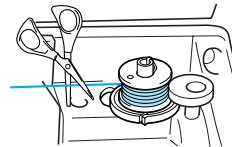

- 16 Liu'uta puolaustappi vasemmalle.

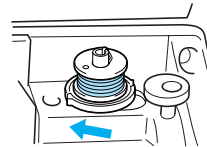

- 17 Irrota puola puolaustapista.

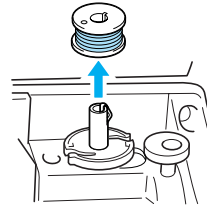

Huomautus

- Kun ryhdyt puolaamisen jälkeen ompelemaan tai käännyt käsipyörää, koneesta kuuluu naksahdus; se on täysin normaalia eikä ole merkki viasta.

Puolan asettaminen paikoilleen

Aseta langoitettu puola puolakoteloon.

! MUISTUTUS

- Käytä oikein puolattua puolaa, muuten neula voi katketa tai lanka olla liian kireällä tai löysällä.

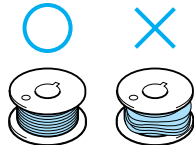

- Tämä puola on suunniteltu juuri tähän ompelukoneeseen. Jos käytät muiden mallien puolia, kone ei toimi kunnolla. Käytä vain tämän ompelukoneen mukana toimitettuja puolia tai samantyyppisiä puolia (tuotekoodi: SFB: XA5539-151).

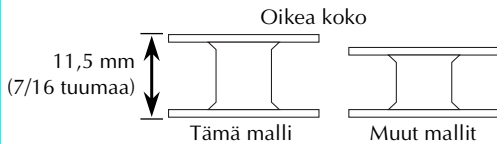

Huomautus

- Alalangan pujotusjärjestys on ilmoitettu puolakotelossa olevilla merkeillä. Muista pujottaa lanka ohjeiden mukaan.

- 1 Liu'uta puolan kannen salpa oikealle.

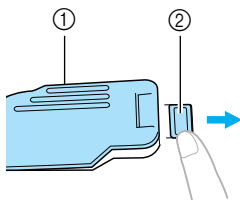

- ① Puolakotelon kansi
- ② Salpa

▶ Puolan kansi aukeaa.

- 2 Irrota puolan kansi.

- 3 Pidä puolaa oikeassa kädessä ja langanpäätä vasemmassa kädessä.

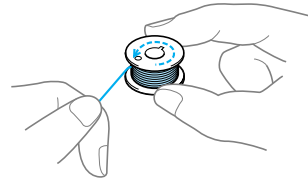

- Varo pudottamasta puolaa.

- 4 Aseta puola puolakoteloon siten, että lanka tulee ulos vasemmalta.

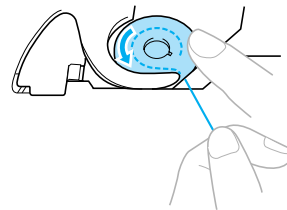

- Varmista, että asetit puolan kunnolla paikoilleen.



MUISTUTUS

- Varmista, että asetit puolan siten, että lanka kiertyy oikeaan suuntaan, muuten lanka saattaa katketa tai olla liian kireällä tai löysällä.



Huomautus

- Alalangan pujotusjärjestys on ilmoitettu puolakotelossa olevilla merkeillä. Muista pujottaa lanka ohjeiden mukaan. Puolakotelon merkit vaihtelevat koneen mallista riippuen.

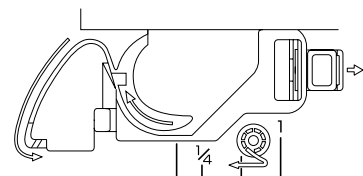
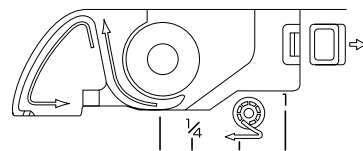

- 5** Paina puolaa kevyesti oikealla kädellä ja vie lanka uraan vasemmallä kädellä kuvan osoittamalla tavalla.

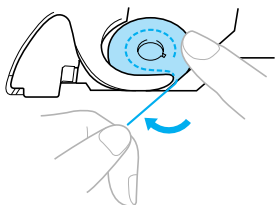

! MUISTUTUS

- Kun asetat puolaa paikoilleen, varmista, että painat sitä sormella. Jos puolaa ei aseteta kunnolla kiinni, langan kireys on virheellinen.

- 6** Pujota lanka uraan kuvan osoittamalla tavalla ja vedä sitten lankaa ulos ja eteen.

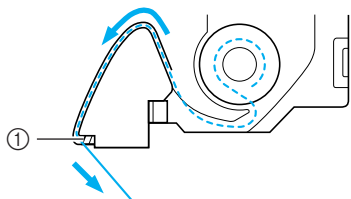

① Langankatkaisin

- ▶ Langankatkaisija leikkaa langan poikki.

★ Vinkki

- Varmista, että lanka on pujotettu oikein puolakotelossa olevan kireyden säätöjousen kautta. Jos näin ei ole, pujota lanka uudelleen.

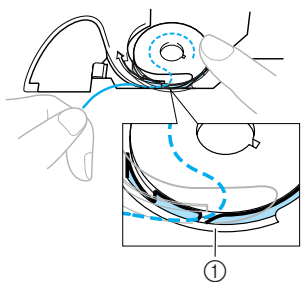

① Kireyden säätöjousi

- 7** Aseta puolakotelon kansi takaisin paikalleen. Työnnä vasemmassa alakulmassa oleva uloke koloonsa ja paina sitten kevyesti kannen oikeasta reunasta.

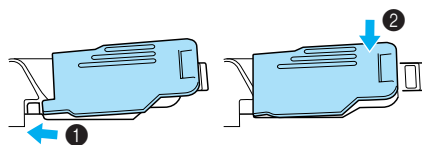

- ▶ Alalanka on nyt pujotettu.

Pujota seuraavaksi ylälanka. Menettelyohjeet löydät kohdasta "Ylälangan pujotus" (sivu 22).

📢 Huomautus

- Voit aloittaa ompelun nostamatta alalankaa ylös. Jos haluat nostaa alalangan ylös ennen ompelun aloittamista, seuraa kohdassa "Alalangan nostaminen" (sivu 29) annettuja ohjeita.

Ylälangan pujotus

Tässä osassa selvitetään ylälangan paikoilleen asettaminen ja langan pujottaminen neulansilmään.

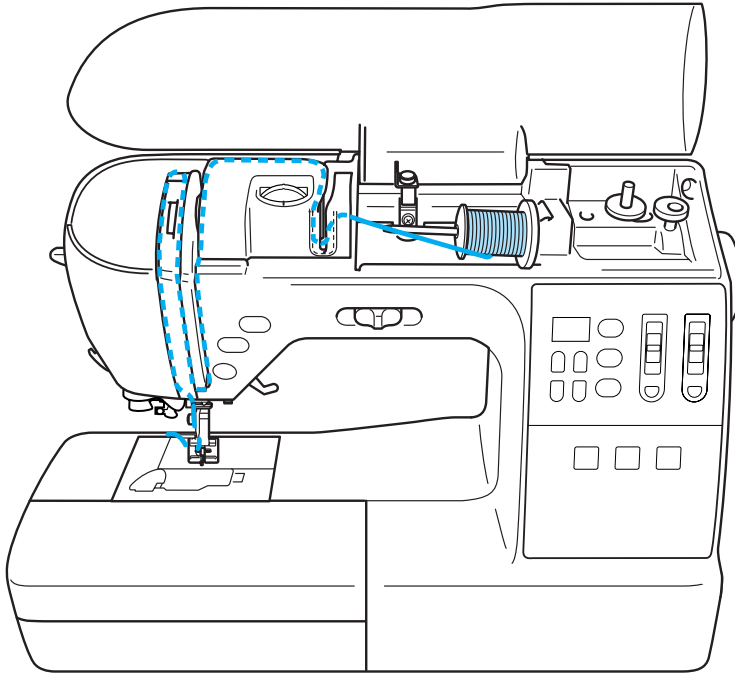

! MUISTUTUS

- Noudata ohjeita huolellisesti pujottaessasi ylälankaa. Jos ylälankaa ei ole pujotettu oikein, lanka voi sotkeutua ja katkaista ja vääntää neulan.



Huomautus

- Lanka on pujotettava ompelukoneeseen koneessa näkyvän viivan osoittamalla tavalla. Muista pujottaa lanka ohjeiden mukaan.

Ylälangan pujottaminen

Aseta lankarulla lankatappiin ja pujota lanka koneeseen.

- 1 Kytke koneeseen virta.

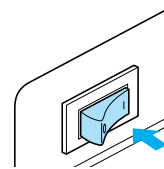

- 2 Nosta paininjalan nostovipu.

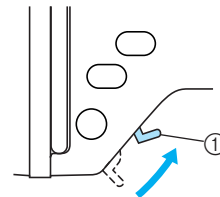

① Paininjalan nostovipu

☀️ Vinkki

- Jos paininjalca ei ole yläasennossa, langan pujottaminen ei onnistu.

3 Nosta neula painamalla painiketta (neula-asennon painike) kerran tai kahdesti.

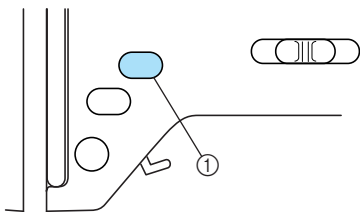

① Neula-asennon painike

- Neula on nostettu oikein, kun käsipyörässä oleva merkki osoittaa ylöspäin kuvan osoittamalla tavalla. Tarkista käsipyörä, ja jos merkki ei ole oikeassa asennossa, paina (neula-asennon painiketta), kunnes se siirtyy oikeaan paikkaan.

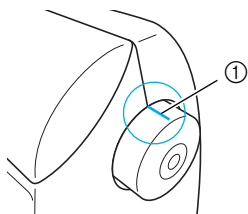

① Käsipyörän merkki

4 Avaa koneen kansi.

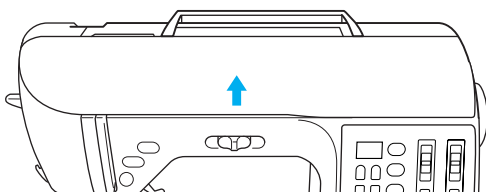

5 Irrota lankatappiin pujotettu lankarullan suojus.

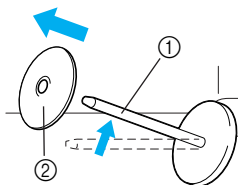

① Lankatappi
② Lankarullan suojus

6 Aseta lankarulla lankatappiin. Liu'uta lankarulla tappiin siten, että rulla on vaakatasossa ja lanka juoksee alhaalta eteen.

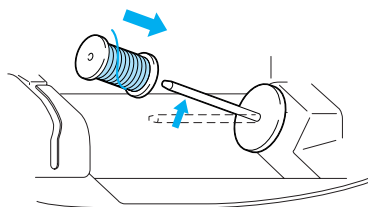

! MUISTUTUS

- Jos lankarulla tai lankarullan suojus ei ole oikein paikallaan, lanka voi sotkeutua lankatappiin, jolloin neula voi katketa.

7 Liu'uta lankarullan suojus lankatappiin. Liu'uta lankarullan suojus mahdollisimman pitkälle oikealle kuvan osoittamalla tavalla siten, että kupera puoli on vasemmalla.

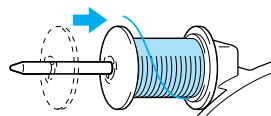

! MUISTUTUS

- Jos lankarulla tai lankarullan suojus ei ole oikein paikallaan, lanka voi sotkeutua lankatappiin, jolloin neula voi katketa.
- Lankarullan suojuksia on kolme kokoa (suuri, keskikokoinen ja pieni), joten voit valita koon, joka parhaiten sopii käyttämäsi lankarullaan. Jos lankarullan suojus on liian pieni, lanka voi tarttua lankarullan uraan, jolloin neula voi katketa.

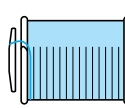
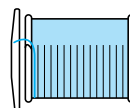

- 8** Pidä kevyesti langasta kiinni oikealla kädellä kuvan osoittamalla tavalla, vedä lankaa vasemmalla kädellä ja vie lanka sitten langanohjaimen suojuksen taakse ja sieltä eteen.

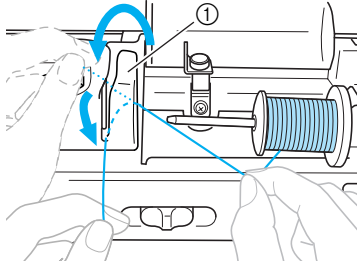

① Langanohjaimen suojus

- 9** Kuljeta lanka langanohjaimen levyn alta ja vedä se sitten ylös.

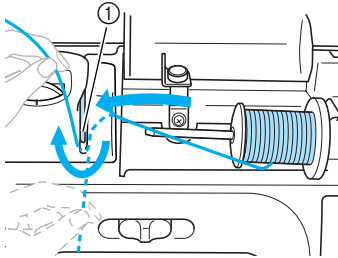

① Langanohjaimen levy

- 10** Pidä oikealla kädellä kevyesti kiinni langanohjaimen levyn alta viedystä langasta ja pujota lanka pujotusreittiä pitkin kuvan osoittamassa järjestyksessä.

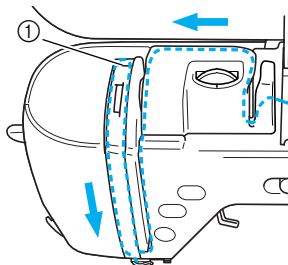

① Luukku

Vinkki

- Jos paininjalka on alhaalla ja luukku on kiinni, koneeseen ei voi pujottaa lankaa. Varmista, että paininjalka on ylhäällä ja luukku on auki ennen kuin aloitat ylälangan pujottamisen. Muista myös nostaa paininjalka ja avata luukku ennen ylälangan poistamista.
- Tässä koneessa on ikkuna, josta voi tarkistaa langannostajan asennon. Tarkista ikkunasta, että lanka on pujotettu oikein langannostajan läpi.

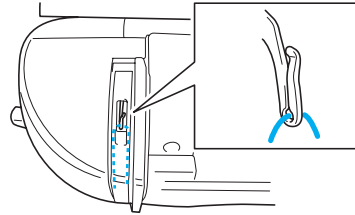

- 11** Vie lanka neulatangon langanohjaimen takaa. Langan saa helposti neulatangon ohjaimen taakse, kun pidät langasta vasemmalla kädelläsi ja viet langan oikealla kädelläsi ohjaimen taakse kuvan osoittamalla tavalla.

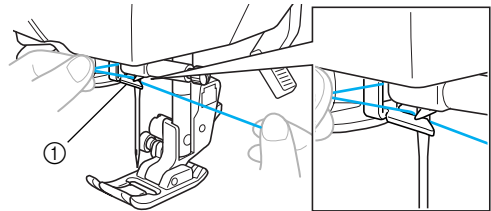

① Neulatangon langanohjain

Pujota seuraavaksi lanka neulansilmään langanpujottajan avulla. Menettelyohjeet löydät kohdasta "Langan pujottaminen neulansilmään" (sivu 25).

Langan pujottaminen neulansilmään

Tässä osassa kerrotaan, miten lanka pujotetaan neulansilmään.



Vinkki

- Langanpujottajaa voi käyttää ompelukoneneulojen neulakoolla 75/11 – 100/16.
- Langanpujottajaa ei voi käyttää, jos langan paksaus on 130/20 tai paksumpi.
- Langanpujottajaa ei myöskään voi käyttää siipineulan tai kaksoisneulan kanssa.
- Jos langanpujottajaa ei voi käyttää, katso lisätietoja kohdasta "Langan pujottaminen neulansilmään manuaalisesti (ilman langanpujottajaa)" (sivu 26).

- 1** Vedä neulatangon ohjaimen läpi pujotettua langanpäästä vasemmalle ja pujota lanka sitten langanohjaimen pyörölevyn läpi edestä taakse.

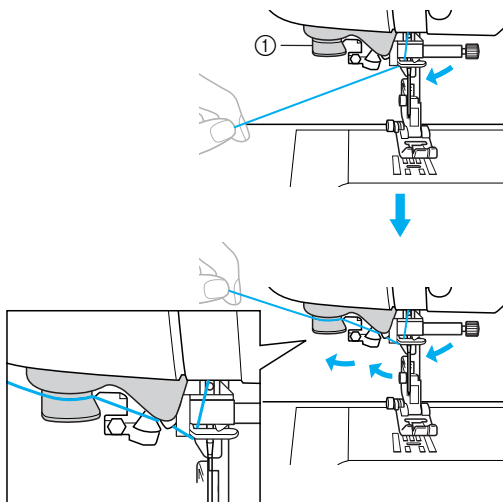

① Langanohjaimen pyörölevy

- 2** Katkaise lanka ompelukoneen vasemmassa sivussa sijaitsevan katkaisijan avulla.

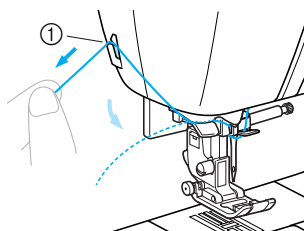

① Langankatkaisin



Vinkki

- Jos lanka on vedetty läpi eikä sitä voida katkaista kunnolla, laske paininjalka alas ennen langan katkaisemista niin, että lanka pysyy paikoillaan. Jos toimit näin, voit hypätä kohdan 3 yli.
- Kun käytät nopeasti rullalta purkautuvaa lankaa, kuten metallilankaa, langan pujottaminen neulansilmään voi olla vaikeaa, jos lanka on katkaistu. Kun olet pujottanut langan langanohjaimen pyörölevyjen läpi (merkitty numerolla "7"), vedä langankatkaisijan käytön sijaan lankaa esiin noin 80 mm (noin 3 tuumaa).

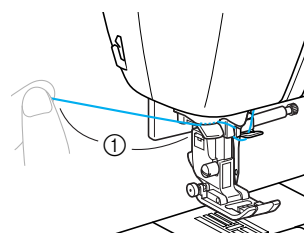

① 80 mm (3 tuumaa) tai enemmän

- 3** Laske paininjalka paininjalan nostovivun avulla.

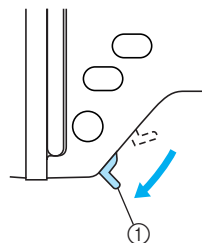

① Paininjalan nostovipu

- 4** Laske koneen vasemmassa sivussa olevaa neulan langoitusvipua, kunnes ne napsahtaa, ja palauta vipu sitten alkuperäiseen asentoonsa.

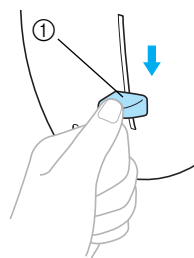

① Neulan langoitusvipu

▶ Lanka menee neulansilmän läpi.



Vinkki

- Jos lanka ei ole mennyt kunnolla neulansilmän läpi, vaan on muodostanut neulansilmään silmukan, vedä silmukka varovasti neulansilmän läpi ja vedä langanpää läpi.

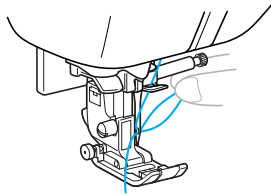

MUISTUTUS

- Ole varovainen lankaa vetäessäsi, muuten neula voi katketa tai vääntyä.

5

Nosta paininjalan nostovipua, pujota langanpää paininjalan läpi ja vedä noin 5 cm (2 tuumaa) lankaa koneen takaosaa kohti.

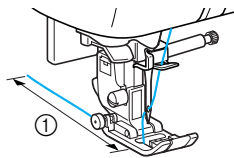

① 5 cm (2 tuumaa)

- ▶ Ylälanka on nyt pujotettu. Kun ylä- ja alalanka on nyt pujotettu, olet valmis aloittamaan ompelun.



Vinkki

- Jos neula on alhaalla, langanpujottaja ei voi pujottaa lankaa neulansilmään. Muista nostaa neula painamalla (neula-asennon painiketta) ennen langanpujottajan käyttämistä.

Langan pujottaminen neulansilmään manuaalisesti (ilman langanpujottajaa)

Jos käytät erikoislankaa, yli 130/20:n paksuista lankaa, siipineulaa tai kaksoisneulaa, etkä voi käyttää langanpujottajaa, pujota lanka neulansilmään seuraavalla tavalla:

1

Pujota lanka koneeseen neulatangon langanohjaimen saakka.

- Jos haluat lisätietoja, katso lisätietoja kohdasta "Ylälangan pujotus" (sivu 22).

2

Laske paininjalca.

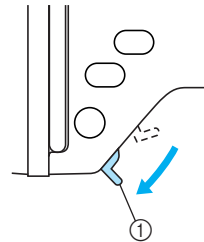

① Paininjalan nostovipu

3

Vie lanka neulansilmään edestä taakse.

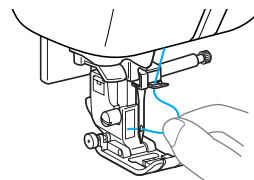

4

Nosta paininjalan nostovipua, pujota langanpää paininjalan läpi ja vedä noin 5 cm (2 tuumaa) lankaa koneen takaosaa kohti.

Kaksoisneulan käyttö

Kaksoisneulalla voidaan ommella kaksi samanlaista, rinnakkaista ommelta kahdella eri langalla. Molempien ylälankojen on oltava samanpaksuisia ja samanlaatuisia. Muista käyttää kaksoisneulaa, ylimääräistä lankatappia ja lankarullan suojusta. Jos haluat lisätietoja ompeleista, joita voi ommella kaksoisneulalla, katso lisätietoja kohdasta "Ommelasetukset" (sivu 94).

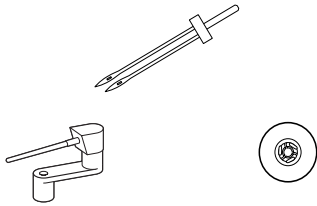

! MUISTUTUS

- Käytä ainoastaan kaksoisneulaa (tuotekoodi: X59296-151). Jos käytät muita neuloja, neula voi taipua tai vaurioittaa ompelukonetta.
- Älä koskaan ompele taipuneella neulalla. Taipunut neula katkeaa helposti ja aiheuttaa loukkaantumisvaaran.

- 1 Aseta kaksoisneula paikoilleen.**
 - Jos haluat lisätietoja neulan kiinnittämisestä, katso lisätietoja kohdasta "Neulan vaihto" (sivu 32).
- 2 Pujota vasemmanpuoleisen neulan ylälanka.**
 - Katso lisätietoja vaiheista 1 – 11 kohdasta "Ylälangan pujottaminen" (sivu 22).
- 3 Pujota ylälanka käsin vasemmanpuoleiseen neulansilmään.**
 - Vie lanka neulansilmään edestä taakse.

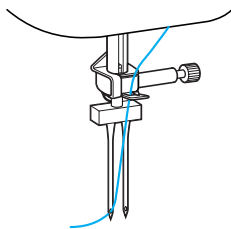

- Et voi käyttää langanpujottajaa kaksoisneulan langan pujotukseen. Langanpujottajan käyttö voi vaurioittaa ompelukonetta.

- 4 Kiinnitä lisälankatappi puolauslankatappiin.**
 - Kiinnitä lisälankatappi siten, että se on kohtisuorassa puolauslankatappiin nähden.

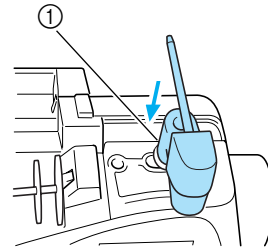

① Puolaustappi

- 5 Käänä lankatappi alas vaakatasoon.**

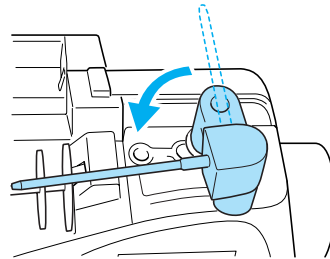

- 6 Aseta lisälankatappiin oikeanpuoleiseen neulaan tuleva ylälanka ja kiinnitä se paikoilleen lankarullan suojuksella.**
 - Langan tulee juosta ylhäältä eteen.

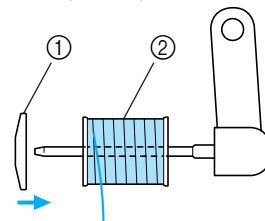

① Lankarullan suojus
② Lankarulla

- 7 Pujota oikeanpuoleisen neulan ylälanka samalla tavoin kuin vasemmanpuoleisen neulan ylälankakin.**

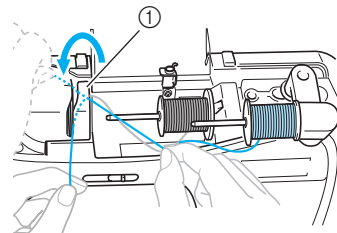

① Langanohjaimen suojus

- Katso lisätietoja vaiheista 8 – 10 kohdasta "Ylälangan pujottaminen" (sivu 22).

- 8** Pujota lanka käsin oikeanpuoleiseen neulaan viemättä sitä neulatangon langanohjaimen läpi.
Vie lanka neulansilmään edestä taakse.

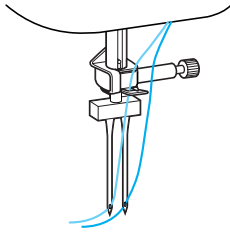

- Et voi käyttää langanpujottajaa kaksoisneulan langan pujotukseen. Langanpujottajan käyttö voi vaurioittaa ompelukonetta.

- 9** Kiinnitä siksakpaininjalka "J".
- Jos haluat lisätietoja paininjalan vaihtamisesta, katso lisätietoja kohdasta "Paininjalan vaihto" (sivu 33).

! MUISTUTUS

- Kun käytät kaksoisneulaa, käytä siksakpaininjalkaa "J", muuten neula voi katketa tai kone vaurioitua.

- 10** Kytke koneeseen virta.

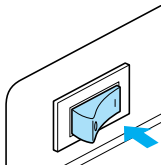



- 11** Valitse ommel.
- Jos haluat lisätietoja ompelun valinnasta, katso lisätietoja kohdasta "Ompelun valinta" (sivu 56).
 - Jos haluat lisätietoja ompeleista, joita voi ommella kaksoisneulalla, katso lisätietoja kohdasta "Ommelasetukset" (sivu 94).

! MUISTUTUS

- Kun olet asettanut piston leveyden, käännä käsipyörää hitaasti itseäsi kohti (vastapäivään) ja tarkista, ettei neula osu paininjalkaan. Jos neula osuu paininjalkaan, neula voi taipua tai katketa.

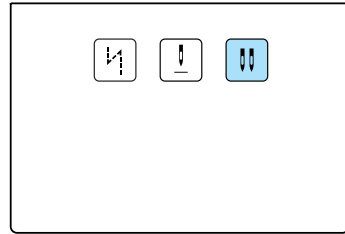
- 12** Paina  (neulan toimintatilan valintapainike).



- ▶  (Neulan toimintatilan valintapainikkeeseen) syttyy valo, ja kaksoisneula voidaan ottaa käyttöön.
- Kun haluat taas käyttää tavallista neulaa, paina  (neulan toimintatilan valintapainiketta), kunnes painikkeen valo sammuu.
- Kaksoisneula-asetus ei peruunnu edes silloin, kun ompelukoneesta katkaistaan virta.

! MUISTUTUS

- Kun käytät kaksoisneulaa, muista valita kaksoisneula-asetus, muuten neula voi katketa tai kone vaurioitua.

- 13** Aloita ompelu.
- Jos haluat lisätietoja ompelun aloittamisesta, katso lisätietoja kohdasta "Ompelun aloittaminen" (sivu 42).
 - ▶ Kone ompelee kaksi rinnakkaista ommelta.

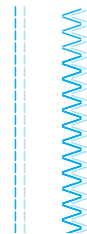

! MUISTUTUS

- Kun vaihdat ompelusuuntaa, nosta neula kankaasta painamalla  (neula-asennon painiketta), nosta sitten paininjalan nostovipua ja käännä kangasta. Muuten neula voi katketa tai kone vahingoittua.
- Älä yritä käänntää kangasta kaksoisneulan ollessa kankaassa, muuten neula voi katketa tai kone vahingoittua.

Alalangan nostaminen

Kun teet poimutuksia tai vapaata tikkausta, nosta ensin alalanka ylös alla kuvatulla tavalla.

- 1 Aseta puola puolakoteloon.**
 - Katso lisätietoja vaiheista 1 – 5 kohdasta “Puolan asettaminen paikoilleen” (sivu 20).

- 2 Vie alalanka uraan.**

Älä katkaise lankaa langankatkaisijalla.

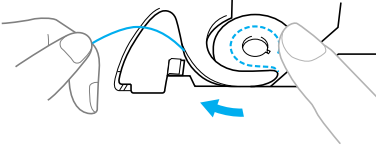

- 3 Pidä neulan ollessa yläasennossa ylälangasta kiinni kevyesti vasemmalla kädellä ja nosta ja laske neulaa painamalla (neula-asennon painiketta) kahdesti.**

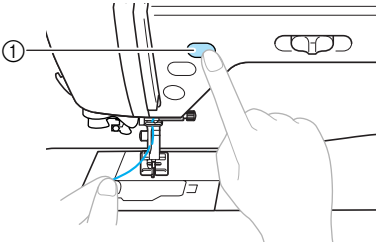

- ① Neula-asennon painike
- ▶ Alalanka kiertyy silmukaksi ylälangan ympärille ja voidaan vetää ylös.

- 4 Vedä alalangan pää esiin vetämällä ylälangaa varovasti ylöspäin.**

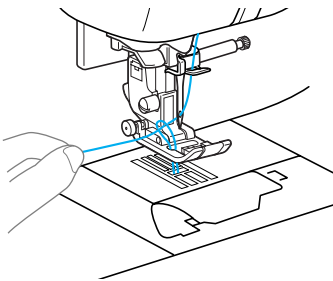

- 5 Vedä alalankaa esiin noin 10-15 cm (4-5 tuumaa) paininjalan alle koneen takaosaa kohti.**

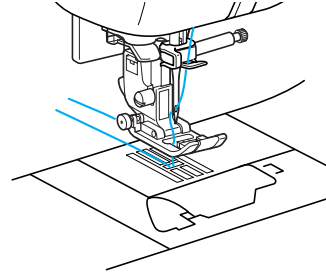

- 6 Aseta puolakotelon kansi takaisin paikalleen.**

Työnnä vasemmassa alakulmassa oleva uloke koloonsa ja paina sitten kevyesti kannen oikeasta reunasta.

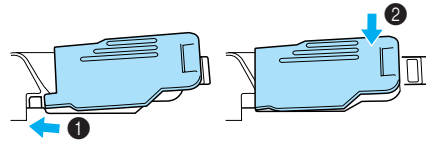

Neulan vaihto

Tässä osassa on tietoja ompelukoneen neuloista.

Neulojen turvallinen käsittely

Noudata seuraavia varotoimia, kun käsittelet neuloja. On hyvin vaarallista olla noudattamatta näitä varotoimia esimerkiksi neulan katketessa ja palasten levitessä ympäristöön. Muista lukea alla annetut ohjeet ja noudattaa niitä huolellisesti.

! MUISTUTUS

- Käytä vain kotiompelukoneisiin tarkoitettuja ompelukoneeneuloja. Jos käytät muita neuloja, neula voi taipua tai vaurioittaa ompelukonetta.
- Älä koskaan ompele taipuneella neulalla. Taipunut neula katkeaa helposti ja aiheuttaa loukkaantumisvaaran.

Neulatyypit ja niiden käyttö

Neulan valinta riippuu kankaasta ja langan paksuudesta. Valitse kankaaseen sopiva neula ja lanka noudattamalla seuraavan taulukon ohjeita.

Kangas		Lanka		Neulan koko
		Tyyppi	Paino	
Normaalipainoiset kankaat	Verka	Puuvillalanka	60–80	75/11–90/14
	Tafti	Tekokuitulanka		
	Flanelli, gabardiini	Silkkilanka	50	
Ohuet kankaat	Palttina	Puuvillalanka	60–80	65/9–75/11
	Sorsetti	Tekokuitulanka		
	Villa, satiini	Silkkilanka	50	
Paksut kankaat	Denim	Puuvillalanka	30–50	90/14–100/16
	Ohut vakosametti	Tekokuitulanka	50	
	Tweed	Silkkilanka		
Joustavat kankaat	Jersey	Tekokuitulanka	50–60	Pallokärkineula (kullanväriäinen) 75/11–90/14
	Trikoo			
Helposti liestyvät kankaat		Puuvillalanka	50–80	65/9–90/14
		Tekokuitulanka		
		Silkkilanka	50	
Tikkauksiin		Tekokuitulanka	30	90/14–100/16
		Silkkilanka		



Huomautus

- Mitä pienempi langan numero, sitä paksumpi lanka ja mitä suurempi neulan numero, sitä paksumpi neula.
- Käytä pallokärkineulaa, kun ompelet joustavia kankaita tai kankaita, joille tulee helposti hyppytikkejä.
- Käytä 90/14 – 100/16 neulaa, kun ompelet läpinäkyvällä nailon- eli siimalangalla ommeltavan kankaan tyypistä riippumatta.
- 75/11-neula on asennettuna ostaessasi ompelukoneen.



MUISTUTUS

- Sopivat kangas-, lanka- ja neulayhdistelmät on esitetty taulukossa sivu 30. Väärät kangas-, lanka- ja neulayhdistelmät voivat johtaa neulan taipumiseen tai katkeamiseen, etenkin kun ompelet paksuja kankaita (esim. farkku) ohuella neulalla (kuten 65/9 – 75/11). Lisäksi ommel voi olla epätasainen, kangas voi poimuttua tai kone saattaa ommella hyppypistoja.

Neulan tarkastus

On hyvin vaarallista ommella taipuneella neulalla, koska neula voi katketa ompelun aikana.

Ennen kuin otat neulan käyttöön, aseta neulan kannan litteä puoli alaspäin tasaiselle alustalle ja tarkista, ettei neula ole taipunut.

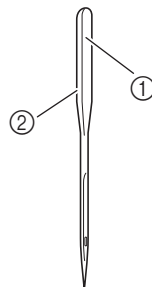

- ① Litteä puoli
- ② Neulatyyppin merkintä

■ Suora neula

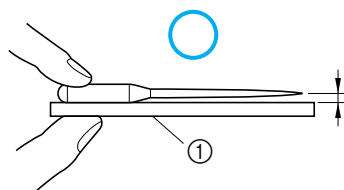

- ① Tasainen alusta

■ Taipunut neula

Jos neulan ja tasaisen alustan etäisyys ei ole joka kohdassa yhtä suuri, neula on taipunut. Älä käytä taipunutta neulaa.

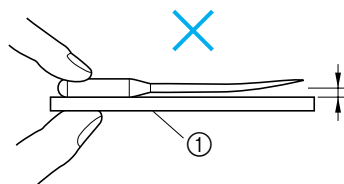

- ① Tasainen alusta

Neulan vaihto

Vaihda neula seuraavasti. Käytä ruuvitalttaa ja neulaa, jonka olet todennut suoraksi tarkistettuasi sen kohdan "Neulan tarkastus" ohjeiden mukaan.

- 1** Nosta neula painamalla painiketta (neula-asennon painike) kerran tai kahdesti.

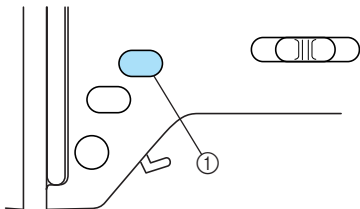

① Neula-asennon painike

- 2** Katkaise koneesta virta.

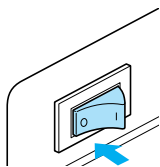

! MUISTUTUS

- Ennen kuin vaihdat neulan, muista katkaista koneesta virta. Jos virta on päällä ja painat vahingossa (aloitus-/lopetuspainiketta), kone käynnistyy ja voi aiheuttaa henkilövahingon.

- 3** Aseta paininjalan alle paperinpala tai kangaspala peittämään pistolevyssä oleva reikä.



Vinkki

- Peitä ennen neulan vaihtamista pistolevyn reikä paperilla tai kankaalla, ettei neula pääse putoamaan koneen sisälle.

- 4** Laske paininjalka.

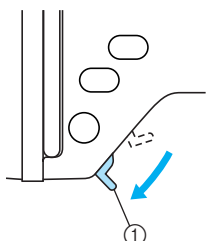

① Paininjalan nostoviipu

- 5** Ota kiinni neulasta vasemmalla kädelläsi ja irrota neula kääntämällä ruuvitaltalla neulan kiinnitysruuvia itseäsi kohti vastapäivään.

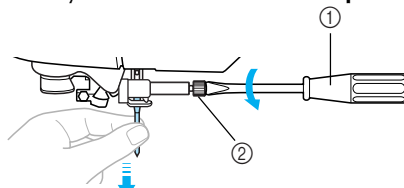

- ① Ruuvitaltta
② Neulan kiinnitysruuvi

- Älä käytä liian suurta voimaa neulan kiinnitysruuvien löystyttämiseen tai kiristämiseen, sillä tietyt ompelukoneen osat voivat vahingoittua.

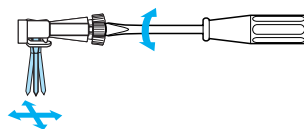

- 6** Työnnä uusi neula litteä puoli taaksepäin neulan pysäyttimeen asti.

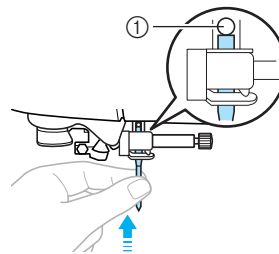

- ① Neulan pysäytin

- 7** Pidä neulasta vasemmalla kädelläsi ja kiristä neulan kiinnitysruuvi ruuvitaltalla.

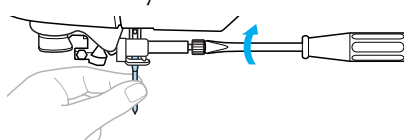

Asenna kaksoisneula samalla tavalla.

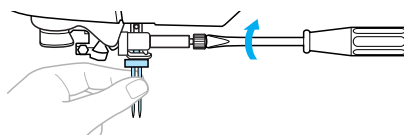

! MUISTUTUS

- Työnnä neula ehdottomasti neulan pysäyttimeen asti ja kiristä ruuvi huolellisesti ruuvitaltalla, muuten neula voi katketa tai kone vaurioitua.

Paininjalan vaihto

Paininjalka painaa kangasta alustaa vasten.

Paininjalan turvallinen käsittely

Noudata seuraavia varotoimia paininjalan käsittelyssä.

! MUISTUTUS

- Käytä valitsemaasi ompeleeseen sopivaa paininjalkaa, muuten neula voi osua siihen ja taipua tai katketa.
- Käytä vain tämän koneen paininjalkoja. Muiden koneiden paininjalkojen käyttö voi aiheuttaa onnettomuuden tai henkilövahingon.

Paininjalan vaihto

Vaihda paininjalka seuraavasti.

- 1 Nosta neula painamalla painiketta (neula-asennon painike) kerran tai kahdesti.

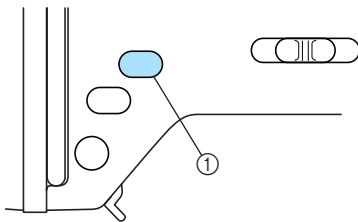

- ① Neula-asennon painike
- ▶ Neula nousee ylös.

- 2 Katkaise koneesta virta.

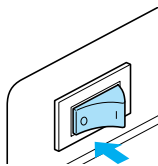

! MUISTUTUS

- Ennen kuin vaihdat paininjalan, muista katkaista koneesta virta. Jos virta on päällä ja painat vahingossa (aloitus-/lopetuspainiketta), kone käynnistyy ja voi aiheuttaa henkilövahingon.

- 3 Nosta paininjalan nostovipu.

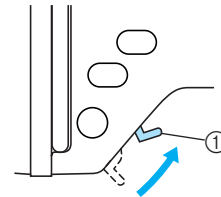

- ① Paininjalan nostovipu
- ▶ Paininjalka nousee ylös.

- 4 Paina paininjalan runko-osan takana olevaa mustaa painiketta.

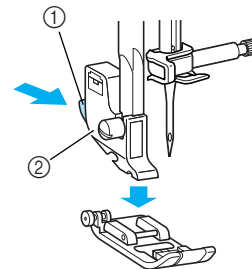

- ① Musta painike
- ② Paininjalan runko-osa
- ▶ Paininjalka irtoaa runko-osasta.

- 5 Aseta uusi paininjalka paininjalan runko-osan alle siten, että paininjalan tanko on samassa linjassa runko-osassa olevan uran kanssa.**
Aseta paininjalka siten, että paininjalan tyypin ilmaiseva kirjain (A, G, I, J, M, N tai R) on luettavissa.

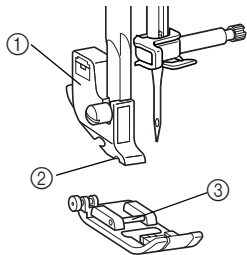

- ① Paininjalan runko-osa
② Ura
③ Nuppineula

- 6 Laske paininjalan nostovipu hitaasti, jolloin paininjalan tanko napsahtaa paininjalan runko-osan uraan.**

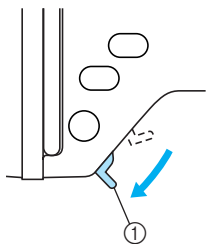

- ① Paininjalan nostovipu
▶ Paininjalka on kiinnitetty.

- 7 Nosta paininjalan nostovipu tarkistaaksesi että paininjalka on kiinnitetty oikein.**



Vinkki

- Jos haluat lisätietoja kunkin ompelen kanssa käytettävästä paininjalasta, katso lisätietoja kohdasta "Ommelasetukset" (sivu 94).

Paininjalan paineen säätö

Paininjalan painetta (sitä voimaa, millä paininjalka painaa kangasta) voidaan säätää. Saat parhaan tuloksen, kun lisäät painetta ommellessasi ohuita kankaita ja vähennät painetta ommellessasi paksuja kankaita.

- 1 Laske paininjalka.**

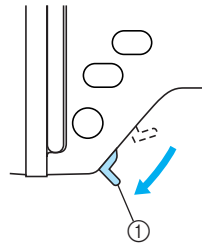

- ① Paininjalan nostovipu

- 2 Säädä paininjalan painetta kääntämällä koneen takana olevaa paininjalan säädintä.**

Paininjalan painetta voidaan säätää neljään eri tasoon (1 – 4). Mitä korkeampi taso, sitä suurempi paine. Käytä tasoja 1 ja 2 ommellessasi paksuja kankaita ja tasoja 3 ja 4 ommellessasi ohuita kankaita.

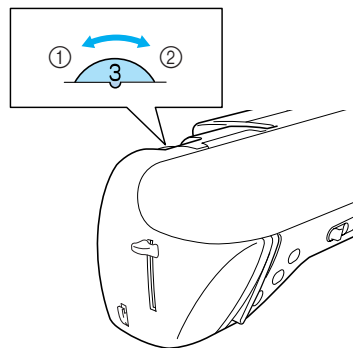

- ① Suuri
② Pieni

- 3 Kun olet lopettanut ompelun, käännä säädin takaisin tasolle 3 (normaali).**

Paininjalan runko-osan irrotus

Irrota paininjalan runko-osa, kun puhdistat ompelukoneen tai kun asennat paininjalan, jonka kanssa ei käytetä paininjalan runko-osaa, esim. vanutikkausjalka. Irrota paininjalan runko-osa ruuvitaltalla.

■ Paininjalan runko-osan irrotus

- 1 **Irrota paininjalka.**
 - Jos haluat lisätietoja, katso lisätietoja kohdasta "Paininjalan vaihto" (sivu 33).

- 2 **Löysytä paininjalan runko-osan ruuvi ruuvitaltalla.**

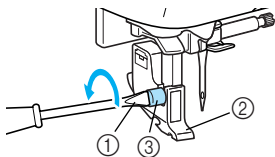

- 1 Ruuvitaltta
- 2 Paininjalan runko-osa
- 3 Paininjalan runko-osan ruuvi

■ Paininjalan runko-osan kiinnitys

- 1 **Aseta paininjalan runko-osa samaan linjaan paininjalan runko-osa kiinnitystangon vasemman alareunan kanssa.**

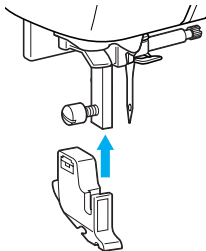

- 2 **Pidä paininjalan runko-osaa paikallaan oikealla kädelläsi ja kiristä ruuvi vasemmalla kädelläsi.**

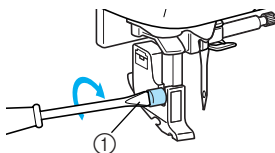

- 1 Ruuvitaltta



Vinkki

- Jos paininjalan runko-osa ei ole kunnolla kiinni, langan kireys on virheellinen.

Lisävarusteena saatavan yläsyöttäjän käyttö

Yläsyöttäjää käytettäessä syöttäjän hampaat ja paininjalan hampaat syöttävät molempia kankaita tasaisesti. Tästä on hyötyä ommeltaessa vaikeasti syötettäviä kankaita, kuten vinyyliä ja nahkaa tai ommeltaessa helposti luiskahtavia kankaita, kuten samettia, tai tikattaessa. Kiinnitä yläsyöttäjä ruuvitaltan avulla.

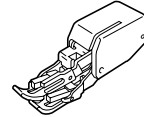

■ Yläsyöttäjän kiinnitys

- 1 **Irrota paininjalan runko-osa.**
 - Katso lisätietoja kohdasta "Paininjalan runko-osan irrotus" (vasemmalta).

- 2 **Kiinnitä yläsyöttäjän kiinnityshaarukka neulan kiinnitysruuviin.**

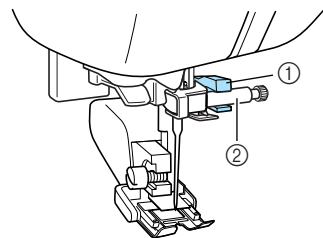

- 1 Kiinnityshaarukka
- 2 Neulan kiinnitysruuvi

- 3 **Laske paininjalan nostovipu, laita paininjalan runko-osan ruuvi paikalleen ja kiristä ruuvi ruuvitaltalla.**

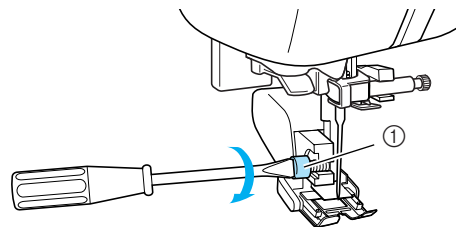

- 1 Paininjalan runko-osan ruuvi

! MUISTUTUS

- Kiristä ruuvit tiukkaan ruuvitaltalla, muuten neula voi osua paininjalkaan ja neula voi taipua tai katketa.
- Ennen ompelun aloittamista, käännä käsipyörää hitaasti itseäsi kohti (vastapäivään) ja tarkista, ettei neula osu paininjalkaan. Jos neula osuu paininjalkaan, neula voi taipua tai katketa.



Vinkki

- Kun ompelet yläsyöttäjällä, aseta ompelunopeus hitaan ja keskinopean välille.

■ Yläsyöttäjän irrotus

- 1 Nosta neula painamalla painiketta (neula-asennon painike) kerran tai kahdesti.

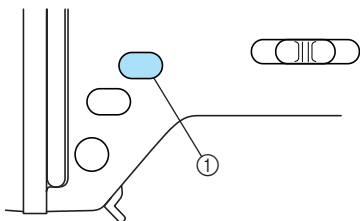

- 1 Neula-asennon painike
▶ Neula nousee ylös.

- 2 Katkaise koneesta virta.

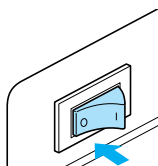

- 3 Nosta paininjalan nostovipu.

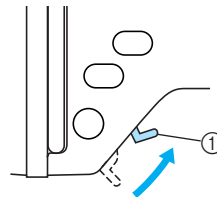

- 1 Paininjalan nostovipu
▶ Paininjalka nousee ylös.

- 4 Löystytä paininjalan runko-osan ruuvi ruuvitaltalla ja irrota yläsyöttäjä.

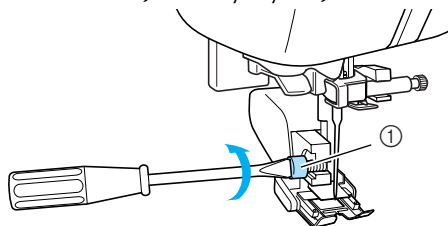

- 1 Paininjalan runko-osan ruuvi

- 5 Kiinnitä paininjalan runko-osa.
- Jos haluat lisätietoja, katso lisätietoja kohdasta "Paininjalan runko-osan irrotus" (sivu 35).



Huomautus

- Yläsyöttäjää voidaan käyttää vain suoraa ommelta (vahvistustikkejä ommeltaessa) ja siksakommlta ommeltaessa. Jos haluat lisätietoja ompeleista, katso lisätietoja kohdasta "Ommelasetukset" (sivu 94).



Vinkki

- Lisävarusteena saatavan yläsyöttäjän voit hankkia valtuutetulta Brother-jälleenmyyjältäsi.

Lieriömäisten tai suurten kappaleiden ompelu

Kun ompelit lieriömäisiä tai suuria kappaleita, irrota koneen aputaso.

Lieriömäisten kappaleiden ompelu

Aputason irrottaminen helpottaa lieriömäisten osien, kuten hihansuiden ja housunlahkeiden ompelua.

- 1 Irrota aputaso vetämällä sitä vasemmalle.

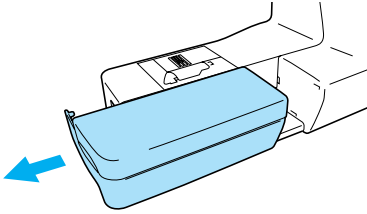

► Kun aputaso on irrotettu, voit ommella vapaavarren avulla.

- 2 Pujota ommeltava kappale vapaavarteen ja ompele ylhäältä lähtien.

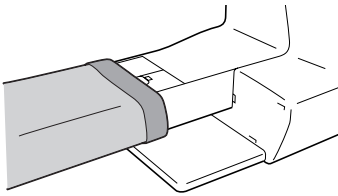

- 3 Kun olet lopettanut vapaavarsiompelun, asenna aputaso takaisin paikoilleen.

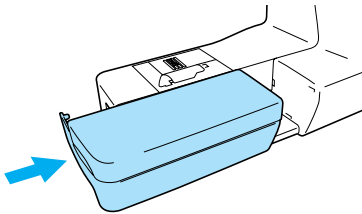

Suurten kappaleiden ompelu

Ylimääräinen lisäpöytä helpottaa suurten kappaleiden ompelua.

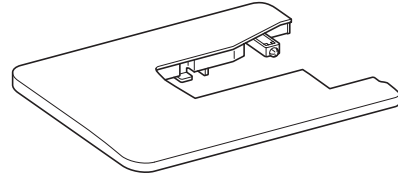

- 1 Käännä lisäpöydän jalat auki. Avaa kaikki neljä jalkaa vetämällä niitä, kunnes ne napsahtavat paikoilleen.

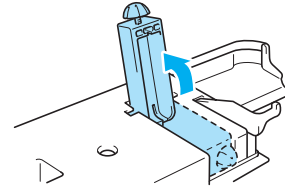

- 2 Irrota aputaso vetämällä sitä vasemmalle.

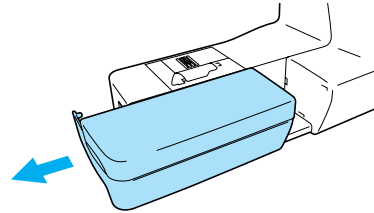

► Kun aputaso on irrotettu, voit ommella vapaavarren avulla.

- 3 Asenna lisäpöytä. Pidä pöytä vapaavarren tasolla ja liu'uta se paikoilleen. Lisäpöydän oikea alakulma ulottuu aputason etuosan yli.

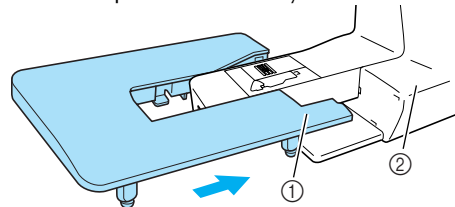

- ① Oikea alakulma
- ② Koneen aputaso

Vinkki

- Lisäpöydän voit hankkia valtuutetulta Brother-jälleenmyyjältäsi.

- 4** Säädä lisäpöydän korkeus samalla tasolle aputason kanssa kääntämällä jalkojen pohjissa olevia ruuveja.

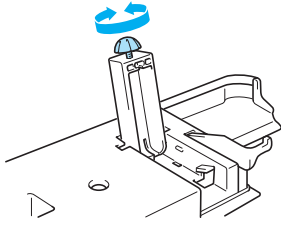

! MUISTUTUS

- Älä siirrä ompelukonetta lisäpöydän ollessa siihen kiinnitettynä, sillä se voi aiheuttaa henkilövahinkoja tai vaurioittaa ompelukonetta.

- 5** Irrota lisäpöytä, kun et enää tarvitse sitä. Nosta pöytää hiukan ja vedä sitä vasemmalle.

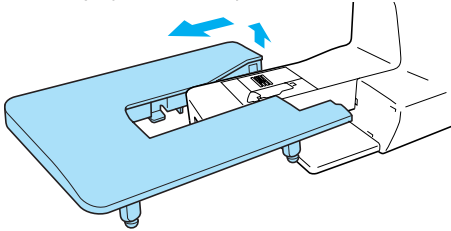

- 6** Asenna aputaso takaisin paikoilleen.



Huomautus

- Kun lisäpöydän jalat on taitettu ylös, lisäpöytää voidaan säilyttää koneen suojakoteloon kiinnitettynä.

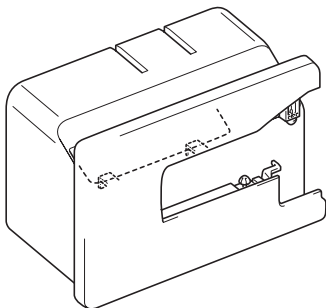

OMPELUN PERUSTEET

Tässä luvussa kuvataan ompelua varten tehtäviä valmisteluja.

Ompeleminen	40
Ompelun perusohjeet.....	40
Kankaan paikalleen asettelu	41
Ompelun aloittaminen	42
Ompeleen vahvistaminen.....	44
Langan katkaisu.....	45
Langan kireyden säätö	46
Ylälangan kireyden muuttaminen.....	46
Piston leveyden ja pituuden säätö	47
Piston leveyden säätö.....	47
Piston pituuden säätö.....	48
Hyödyllisiä toimintoja	49
Neulan ala-/yläasennon vaihtaminen	49
Automaattinen taakseompelu/vahvistuspistot	49
Neulan alkuperäisen ala-/yläasennon vaihtaminen	50
Hyödyllisiä ompeluvihjeitä.....	51
Koeompelu	51
Ompelusuunnan vaihtaminen	51
Kaarien ompeleminen	51
Paksujen kankaiden ompelu	52
Ohuiden kankaiden ompelu	53
Joustavien kankaiden ompelu.....	53
Tasaisen saumanvaran ompelu	53

Ompeleminen

Ompelun perusteet on kuvattu seuraavassa.
Ennen kuin käytät ompelukonetta, lue seuraavat turvallisuusohjeet.

! MUISTUTUS

- Kun käytät konetta, kiinnitä huomiota erityisesti neulaan. Pidä kätesi kaukana kaikista liikkuvista osista kuten neulasta ja käsipyörästä, muuten voi sattua henkilövahinko.
- Älä vedä tai työnnä kangasta liian voimakkaasti ompelun aikana, muuten voi sattua henkilövahinko tai neula voi katketa.
- Älä koskaan ompele taipuneella neulalla. Taipunut neula katkeaa helposti ja aiheuttaa loukkaantumisvaaran.
- Varmista, ettei neula osu nuppineuloihin, muuten neula voi taipua tai katketa.

Ompelun perusohjeet

Noudata seuraavia perusohjeita, kun aloitat ompelun.

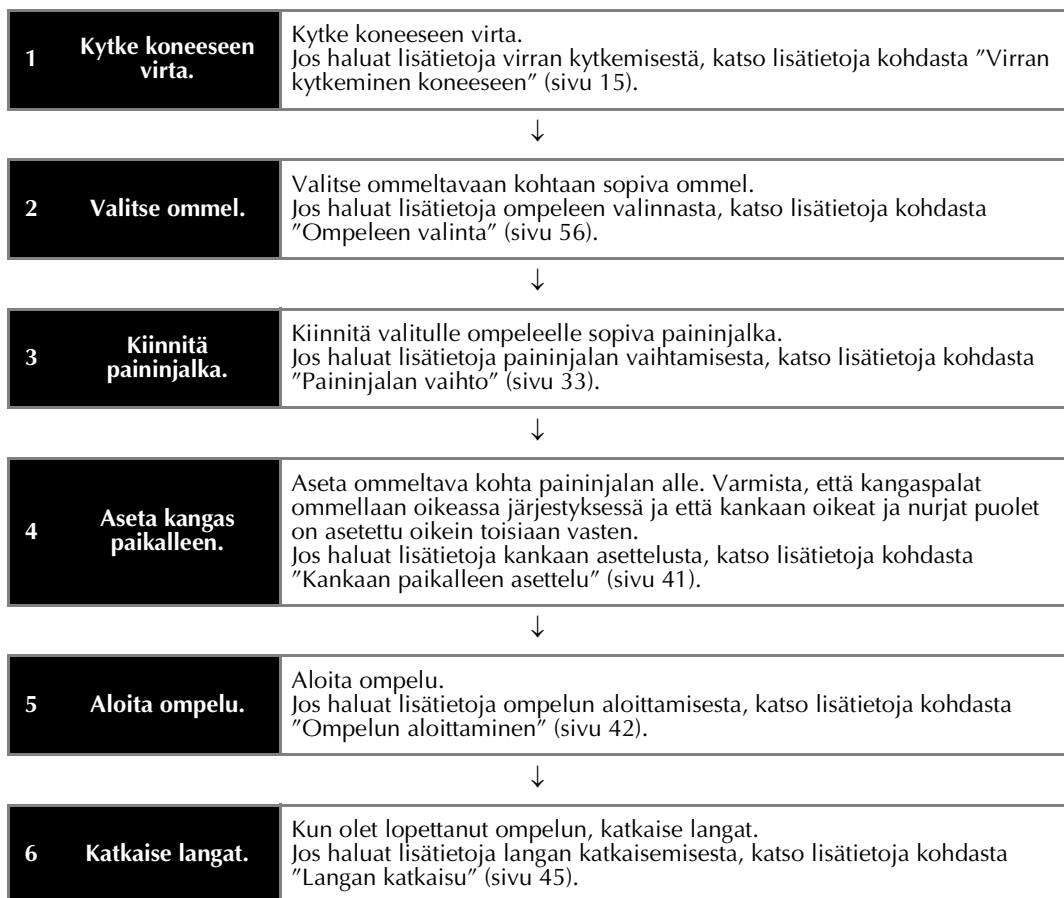

Kankaan paikalleen asettelu

Varmista, että kangaspalat ommellaan oikeassa järjestyksessä ja että kankaan oikeat ja nurjat puolet on asetettu oikein toisiaan vasten.

1 Kytke koneeseen virta.

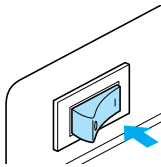

Kone valitsee automaattisesti suoran ompelteen (neula vasemmalla).

2 Nosta neula painamalla painiketta (neula-asennon painike) kerran tai kahdesti.

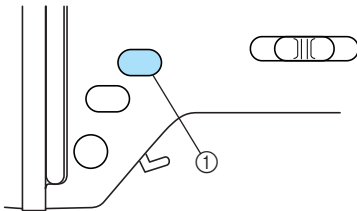

① Neula-asennon painike

3 Aseta kangas paininjalan alle.

- Jos saumanvara asetetaan oikealla puolelle, on helpompi ommella suoraan eikä ylimääräinen kangas haittaa ompelua.

4 Pidä kiinni langan päästä ja kankaasta vasemmalla kädelläsi ja käännä käsipyörää itseäsi kohti (vastapäivään) oikealla kädelläsi, jolloin neula laskeutuu ompelun aloituskohtaan.

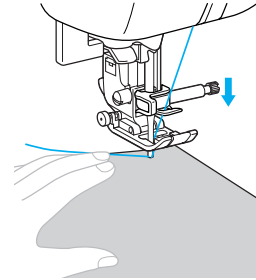
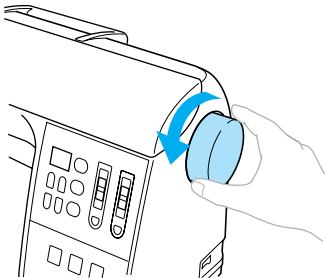

5 Laske paininjalka.

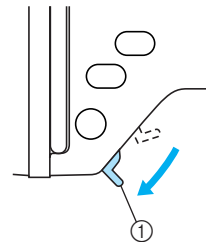

① Paininjalan nostovipu

- ▶ Kangas on nyt valmis ommeltavaksi.

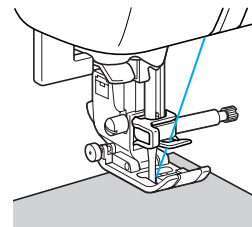

Huomautus

- Jos haluat säätää sitä painetta, millä paininjalka painaa kangasta, katso lisätietoja kohdasta "Paininjalan paineen säätö" (sivu 34).

Ompelun aloittaminen

Kun olet valmis, voit aloittaa ompelun. Voit säätää ompelunopeutta joko ompelunopeuden säätimen tai jalkasäätimen avulla.



Vinkki

- Kun jalkasäädin on kytketty, -painiketta (aloitus-/lopetuspainike) ei voi käyttää ompelun aloitukseen tai lopetukseen.

■ Toimintopainikkeiden käyttö

Ompelu voidaan aloittaa ja lopettaa

toimintopainikkeiden (aloitus-/lopetuspainikkeen) avulla.

① Valitse haluamasi ompelunopeus siirtämällä ompelunopeuden säädintä joko vasemmalle tai oikealle.

Ompelunopeus hidastuu, kun siirrät säädintä vasemmalle ja kasvaa, kun siirrät säädintä oikealle.

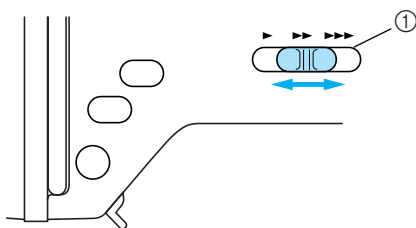

① Ompelunopeuden säädin

② Paina (aloitus-/lopetuspainiketta) kerran.

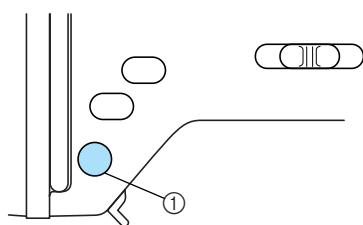

① Aloitus-/lopetuspainike

- ▶ Kone aloittaa ompelun.

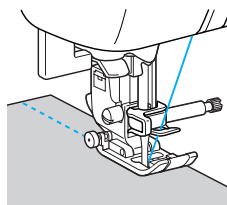

- Jos pidät (aloitus-/lopetuspainiketta) painettuna välittömästi ompelun aloittamisen jälkeen, kone ompelee hitaalla nopeudella.

③ Kun olet päässyt ompelun lopetuskohtaan, paina (aloitus-/lopetuspainiketta) kerran.

- ▶ Kone lopettaa ompelun ja jättää neulan alas (kankaaseen).

④ Kun olet lopettanut ompelun, nosta neula ja katkaise langat.

- Jos haluat lisätietoja, katso lisätietoja kohdasta "Langan katkaisu" (sivu 45).

■ Jalkasäätimen käyttö

Ompelu voidaan aloittaa ja lopettaa jalkasäätimen avulla.

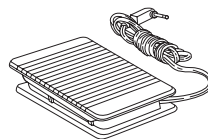

① Katkaise koneesta virta.

Kun kytket jalkasäätimen ompelukoneeseen, varmista ettei koneessa ole virta päällä, jotta ompelukone ei käynnisty itsestään vahingossa.

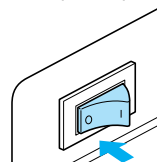

② Kytke jalkasäätimen pistotulppa ompelukoneen sivussa olevaan polkimen liitäntään.

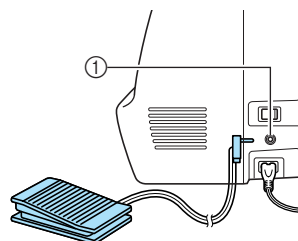

① Jalkasäätimen liitäntä

③ Kytke koneeseen virta.

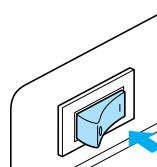

4 Valitse haluamasi ompelunopeus siirtämällä ompelunopeuden säädintä joko vasemmalle tai oikealle.

Ompelunopeus hidastuu, kun siirrät säädintä vasemmalle ja kasvaa, kun siirrät säädintä oikealle.

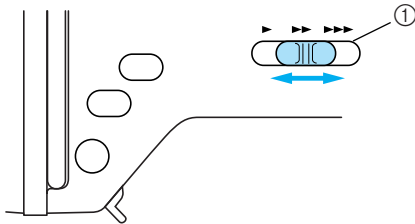

① Ompelunopeuden säädin

- Ompelunopeuden säätimellä asetettu nopeus on jalkasäätimen maksiminopeus.

5 Kun olet valmis aloittamaan ompelun, paina jalkasäädintä hitaasti alas.

Ompelunopeus kasvaa, kun painat jalkasäädintä lujempaa ja hidastuu, kun vähennät jalkasäätimen kohdistuvaa painetta.

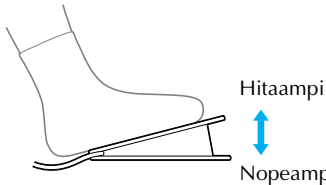

- Paina hitaasti jalkasäädintä. Jos painat liian kovaa, ompelu käynnistyy liian nopeasti.

▶ Kone aloittaa ompelun.

6 Kun olet päässyt ompelun lopetuskohtaan, nosta jalka pois jalkasäätimeltä.

- ▶ Kone lopettaa ompelun ja jättää neulan ala-asentoon (kankaaseen).

7 Kun olet lopettanut ompelun, nosta neula ja katkaise langat.

- Jos haluat lisätietoja, katso lisätietoja kohdasta "Langan katkaisu" (sivu 45).



Huomautus

- Jos [!] (neulan ala-/yläasennon painikkeessa) on valo, kone on asetettu pysähtymään neulan ollessa yläasennossa. Jos painikkeessa ei ole valoa, kone pysähtyy neulan ollessa ala-asennossa. Neulan ala-/yläasennon painikkeen avulla valittu neulan pysähtymisasento ei muutu, vaikka ompelukoneesta katkaistaan virta.
- Kun jalkasäädin on kytketty, [!]-painiketta (aloitus-/lopetuspainike) ei voi käyttää ompelun aloitukseen tai lopetukseen.



MUISTUTUS

- Älä päästä langanpätkiä tai pölyä kertymään jalkasäätimeen, sillä se voi aiheuttaa tulipalon tai sähköiskun.
- Älä aseta esineitä jalkasäätimen päälle, sillä se voi aiheuttaa henkilövahinkoja tai vahingoittaa konetta.
- Jos konetta ei käytetä pitkään aikaan, irrota jalkasäätimen pistoke, sillä muuten se voi aiheuttaa tulipalon tai sähköiskun.

Ompeleen vahvistaminen

Kun ompelet suoraa ommelta, esimerkiksi hihan- tai lahkeensuun reunaan tai paikkaan, missä saumat eivät mene päällekkäin, kiinnitä langan päät käyttämällä taaksepäin ompelua tai vahvistuspistoja.

- 1** Laske neula kankaaseen ompelun aloituskohtaan ja laske sitten paininjalan nostovipu.

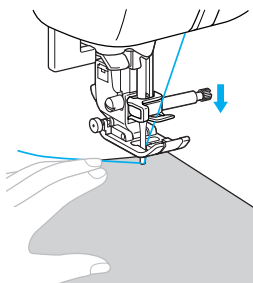

- 2** Paina  (aloitus-/lopetuspainiketta) tai paina jalkasäädintä alas.

Jos  (aloitus-/lopetuspainiketta) pidetään alapainettuna, kone ompelee hitaalla nopeudella.

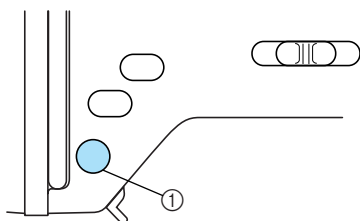

① Aloitus-/lopetuspainike

- Katso lisätietoja kohdasta katso lisätietoja kohdasta "Ompelun aloittaminen" (sivu 42).
- ▶ Kone aloittaa ompelun.

- 3** Kun olet ommellut 3 – 5 pistoa, paina  (taakseompelun/vahvistuspistojen painiketta).

Pidä  (taakseompelun/vahvistuspistojen painiketta) alapainettuna, kunnes saavutat ompelun aloituskohdan.

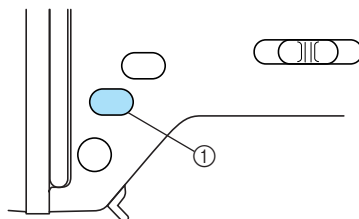

① Taakseompelun/vahvistuspistojen painike

- ▶ Kun  (taakseompelun/vahvistuspistojen painiketta) pidetään alapainettuna, kone ompelee taaksepäin.

- 4** Kun olet ommellut takaisin ompeleen aloituskohtaan asti, vapauta  (taakseompelun/vahvistuspistojen painike).

- ▶ Kone lopettaa ompelun.

- 5** Paina  (aloitus-/lopetuspainiketta) tai paina jalkasäädintä alas.

- ▶ Kone alkaa ommella normaaliin suuntaan.

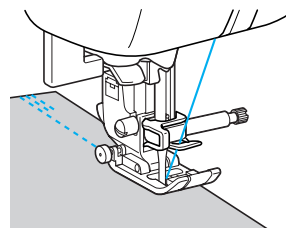

- 6** Kun olet päässyt ompelun lopetuskohtaan, paina  (taakseompelun/vahvistuspistojen painiketta).

Pidä  (taakseompelun/vahvistuspistojen painiketta) alapainettuna, kunnes kone on ommellut 3 – 5 pistoa taaksepäin.

- ▶ Kun  (taakseompelun/vahvistuspistojen painiketta) pidetään alapainettuna, kone ompelee taaksepäin.

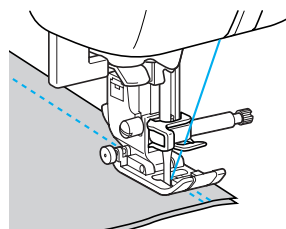

- 7** Kun olet ommellut 3 – 5 pistoa taaksepäin, vapauta  (taakseompelun/vahvistuspistojen painike).

▶ Kone lopettaa ompelun.

- 8** Paina  (aloitus-/lopetuspainiketta) tai paina jalkasäädintä alas.

Jos  (aloitus-/lopetuspainiketta) pidetään alaspainettuna, kone ompelee hitaalla nopeudella.

▶ Kone alkaa ommella normaaliin suuntaan.

- 9** Kun olet saavuttanut ompeleen lopetuskohdan, kone pysähtyy.

Paina  (aloitus-/lopetuspainiketta) tai vapauta jalkasäädin.

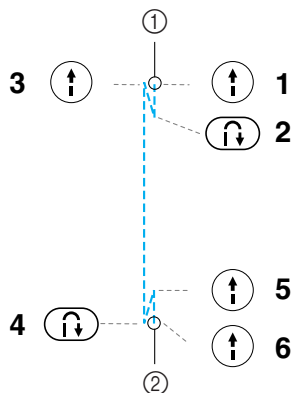

- ① Ompeleen aloituskohta
② Ompeleen lopetuskohta

■ Vahvistuspistojen ompelu

Kun ompelet muuta kuin suoraa ommelta tai siksakommelta – jotka vahvistetaan taaksepäin ompelulla – ja painat -painiketta (taakseompelun/vahvistuspistojen painike), ompelukone ompelee 3 – 5 vahvistuspistoa päällekkäin.

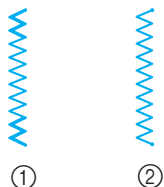

- ① Taakseompelu
② Vahvistuspistot



Huomautus

- Valitusta ompeleesta riippuu, ompeleeko kone taaksepäin vai vahvistuspistot. Jos haluat lisätietoja, katso lisätietoja kohdasta "Ommelasetukset" (sivu 94).

Langan katkaisu

Kun olet lopettanut ompelun, katkaise langat.

- 1** Kun haluat lopettaa ompeleen ja ompelukone on pysähtynyt, nosta neula painamalla  (neula-asennon painiketta) kerran.

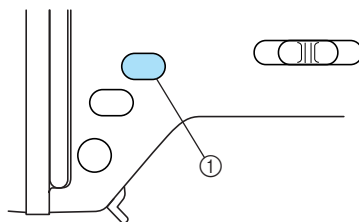

- ① Neula-asennon painike
• Neula nousee ylös.

- 2** Nosta paininjalan nostovipu.

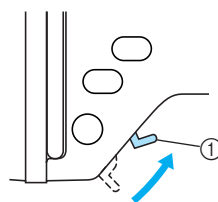

- ① Paininjalan nostovipu

- 3** Vedä kangasta vasemmalle ja katkaise langat langankatkaisijalla.

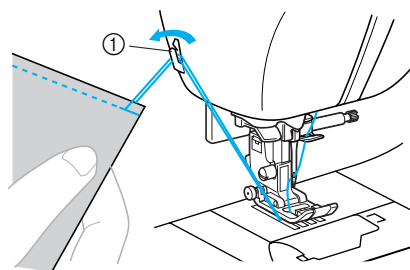

- ① Langankatkaisija

Langan kireyden säätö

Ylälangan ja alalangan kireyttä (langan kireyttä) pitää säätää niin, että ne ovat samat.

Ylälangan kireyden muuttaminen

Langan kireyttä täytyy ehkä muuttaa käytettävästä kankaasta ja langasta riippuen.

■ Oikea langan kireys

Ylälangan ja alalangan tulee mennä toistensa kanssa ristiin lähellä kankaan keskikohtaa. Kankaan oikealla puolella pitää näkyä vain ylälanka ja kankaan nurjalla puolella pitää näkyä vain alalanka.

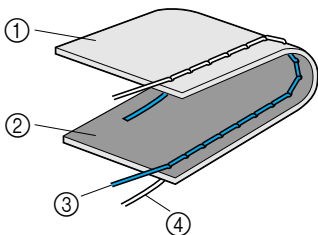

- ① Kankaan nurja puoli
- ② Kankaan oikea puoli
- ③ Ylälanka
- ④ Alalanka

■ Ylälanka on liian kireällä

Jos alalanka näkyy kankaan oikealla puolella, ylälanka on liian kireällä.

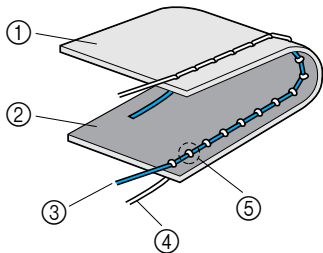

- ① Kankaan nurja puoli
- ② Kankaan oikea puoli
- ③ Ylälanka
- ④ Alalanka
- ⑤ Alalanka näkyy kankaan oikealla puolella.

Löysää ylälankaa kääntämällä langan kireyden säädintä vasemmalle.

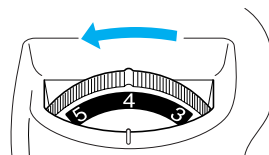

■ Ylälanka on liian löysällä

Jos ylälanka näkyy kankaan nurjalla puolella, ylälanka on liian löysällä.

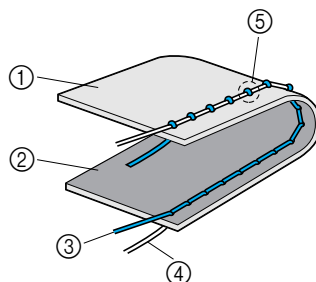

- ① Kankaan nurja puoli
- ② Kankaan oikea puoli
- ③ Ylälanka
- ④ Alalanka
- ⑤ Ylälanka näkyy kankaan nurjalla puolella.

Kiristä ylälankaa kääntämällä langan kireyden säädintä oikealle.

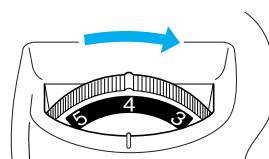

Vinkki

- Jos ylälankaa ei ole pujotettu oikein tai jos puolaa ei ole asennettu kunnolla, on ehkä mahdollonta asettaa ylälangan kireyttä oikein. Jos langan kireyden asettaminen ei onnistu, pujota ylälanka uudelleen ja laita puola kunnolla paikalleen.

Piston leveyden ja pituuden säätö

Siksakpiston leveyttä (ommelkuvion leveyttä) ja hyötyompeleiden piston pituutta voidaan säätää. Kun ommel on valittu, kone valitsee yleensä sopivan piston leveyden ja pituuden. Jos haluat lisätietoja piston leveyden ja pituuden minimi- ja maksimiarvoista, katso lisätietoja kohdasta "Ommelasetukset" (sivu 94).

Piston leveyden säätö

Piston (siksakompeleen) leveyttä voidaan säätää leveämmäksi tai kapeammaksi.



Vinkki

- Kun (piston leveyden painiketta) painetaan, ompeleen näytössä näkyy sillä hetkellä käytössä olevan ompeleen leveys (neula-asento suoralle ompeleelle (neula vasemmalla) tai kolminkertainen suora jousto-ommel). Näin valittu asetus voidaan tarkistaa samalla, kun sitä muutetaan.

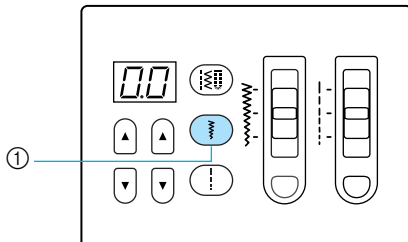

- ① Piston leveyden näyttöpainike
Kun piston leveys on näkyvässä, piston leveyden näyttöpainikkeessa palaa valo.

1 Paina ohjauspaneelissa olevaa piston leveyden säädintä.

- ▶ Piston leveyden säätimen valo syttyy.

2 Liu'uta piston leveyden liukukosketinta ylös ja alas.

Piston leveyden liukukoskettimen liu'uttaminen ylöspäin tekee piston leveämmän; liukukoskettimen liu'uttaminen alaspäin tekee piston kapeamman.

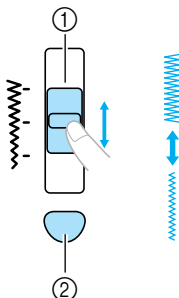

- ① Piston leveyden liukukosketin
② Piston leveyden säädin

■ Neula-asennon vaihtaminen

Suoralla ompeleella (neula vasemmalla) ja kolminkertaisella suoralla jousto-ompeleella neulan paikkaa voi säätää. Piston leveyden liukukoskettimen liu'uttaminen ylöspäin siirtää neulaa oikealle; liukukoskettimen liu'uttaminen alaspäin siirtää neulaa vasemmalle.

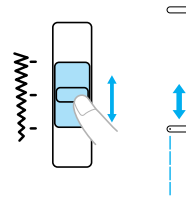

- Halutessasi valita automaattisesti tietylle ompeleelle parhaiten soveltuvan piston leveyden paina piston leveyden säädintä uudelleen.



MUISTUTUS

- Kun olet asettanut piston leveyden, käännä käsipyörää hitaasti itseäsi kohti ja tarkista, ettei neula osu paininjalkaan. Jos neula osuu paininjalkaan, neula voi taipua tai katketa.

Piston pituuden säätö

Piston pituutta säätämällä pistosta voidaan tehdä pitempi tai lyhyempi.



Vinkki

- Kun (ⓘ)-painiketta (piston pituuden näyttöpainike) painetaan, ompeleen näyttöön näkyy sillä hetkellä käytössä olevan ompeleen pituus. Näin valittu asetus voidaan tarkistaa samalla, kun sitä muutetaan.

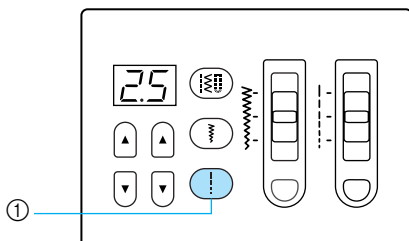

- ① Piston pituuden näyttöpainike
Kun piston pituus on näkyvissä, piston pituuden näyttöpainikkeessa palaa valo.

1 Paina ohjauspaneelissa olevaa piston pituuden säädintä.

- ▶ Piston pituuden säätimen valo syttyy.

2 Liu'uta piston pituuden liukukosketinta ylös ja alas.

Piston pituuden liukukoskettimen liu'uttaminen ylöspäin pidentää piston pituutta; liukukoskettimen liu'uttaminen alaspäin lyhentää piston pituutta.

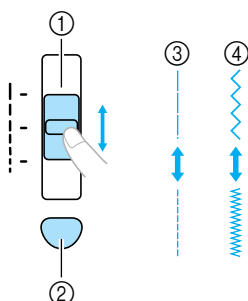

- ① Piston pituuden liukukosketin
- ② Piston pituuden säädin
- ③ Suora ommel
- ④ Siksakommel

- Halutessasi valita automaattisesti tietyille ompeleelle parhaiten soveltuvan piston pituuden paina piston pituuden säädintä uudelleen.



MUISTUTUS

- Jos pistot ovat liian tiheässä, pidennä pistoa. Jos jatkat ompelua liian pienellä piston pituudella, neula voi taipua tai katketa.

Hyödyllisiä toimintoja

Seuraavassa on kuvattu muutamia ompelua tehostavia toimintoja.

Neulan ala-/yläasennon vaihtaminen

Kone voidaan säätää jättämään neula kankaaseen (neula pysähtyy ala-asentoon) tai irti kankaasta (neula pysähtyy yläasentoon) ompelun loppuessa. Vaihda näiden kahden asetuksen välillä painamalla

ohjauspaneelin -painiketta (neulan ala-/yläasennon painike).

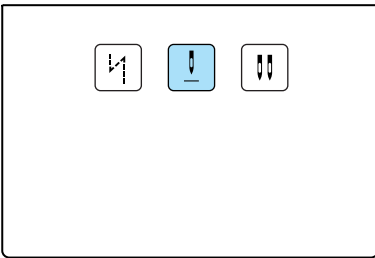

■ Neula pysähtyy yläasentoon



(Neulan ala-/yläasennon painikkeessa) palaa valo.

■ Neula pysähtyy ala-asentoon



(Neulan ala-/yläasennon painikkeessa) ei pala valo.

- Ompelukone on ostettaessa säädetty siten, että neula pysähtyy ala-asentoon.



Huomautus

- Neulan pysähtymisasento ei muutu, vaikka ompelukoneesta katkaistaan virta.

Automaattinen taakseompelu/vahvistuspistot

Ompelukone voidaan asettaa ompelemaan automaattisesti taaksepäin tai ompelemaan automaattisesti vahvistuspistoja ompeleen alkuun ja loppuun.

Valitusta ompeleesta riippuu, ompeleeko kone taaksepäin vai vahvistuspistot. Jos haluat lisätietoja, katso lisätietoja kohdasta "Ommelasetukset" (sivu 94).

1 Valitse ommel.



- Jos haluat lisätietoja ompeleen valinnasta, katso lisätietoja kohdasta "Ompeleen valinta" (sivu 56).

2 Paina ohjauspaneelin -painiketta

(automaattisen taakseompelun/vahvistuspistojen painike).

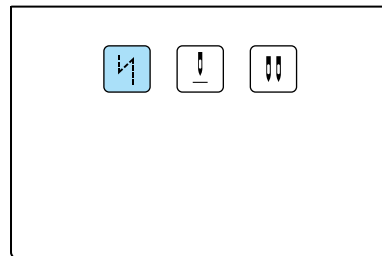
Tätä vaihetta ei tarvitse tehdä silloin, kun valittuna on ommel, joka ompelee vahvistuspistot automaattisesti, esim. napinläpiommel tai salpapistot.



- ▶ -painikkeeseen (automaattisen taakseompelun/vahvistuspistojen painike) syttyy valo.
- Jos haluat kytkeä automaattisen taakseompelun/vahvistuspistot pois päältä, paina  (automaattisen taakseompelun / vahvistuspistojen painiketta), kunnes painikkeen valo sammuu.
- Kun ompelukoneesta katkaistaan virta, automaattisen taakseompelun/vahvistuspistojen asetus peruuntuu.

- 3** Aseta kangas paininjalan alle ja paina (aloitus-/lopetuspainiketta) kerran. ⓘ

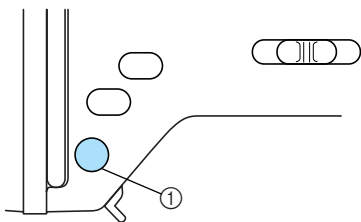

① Aloitus-/lopetuspainike

- ▶ Kone aloittaa ompelun ommeltuaan ensin taaksepäin/vahvistuspistot.

- 4** Kun olet päässyt ompelun lopetuskohtaan, paina (taakseompelun/vahvistuspistojen painiketta) kerran.

Tätä vaihetta ei tarvitse tehdä silloin, kun valittuna on ommel, joka ompelee vahvistuspistot automaattisesti, esim. napinläpiommel tai salpapistot.

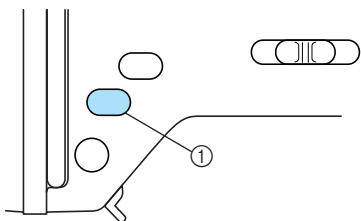

① Taakseompelun/vahvistuspistojen painike

- ▶ Kone lopettaa ompelun ommeltuaan ensin taaksepäin/vahvistuspistot.

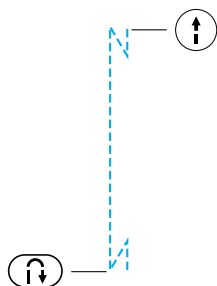

Huomautus

- Kone **EI** ompele taaksepäin/vahvistuspistoja, ennen kuin (taakseompelun/vahvistuspistojen painiketta) painetaan. ⓘ (Aloitus-/lopetuspainiketta) painamalla voidaan tarvittaessa lopettaa ompelu esim. kulmissa kääntyessä.

Neulan alkuperäisen ala-/yläasennon vaihtaminen

Asentoa, jossa neula on silloin, kun koneeseen kytketään virta, voidaan vaihtaa joko vasemmalle tai keskelle.

- 1** Pidä ensimmäisen numeron (kymmenet) kohdalla olevaa ommelvalitsinten ylös-painiketta painettuna ja kytke koneeseen virta.

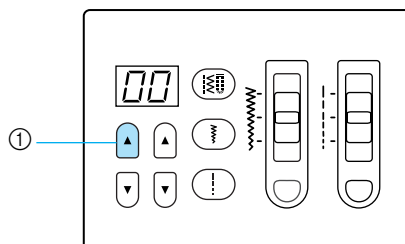

① Ensimmäisen numeron (kymmenet) kohdalla oleva ommelvalitsinten ylös-painike

- ▶ Neulan asento vaihtuu vasemmalta keskelle ja päinvastoin.

- Aina kun kohdassa ① kuvatut toimenpiteet suoritetaan, neulan asento vaihtuu vasemmalta keskelle tai päinvastoin.

Huomautus

- Koneen oletusasetuksena on, että neula on vasemmalla.
- Neulalle määritetty alkuperäinen asento ei muutu, vaikka ompelukoneesta kytkettäisiin virta pois.

Hyödyllisiä ompeluvihjeitä

Saat paremman ompelutuloksen, kun noudatat seuraavia ohjeita. Katso näitä vihjeitä tarvittaessa.

Koeompelu

Valittuasi ommeltavaan kangastyypin sopivan neulan ja langan kone asettaa automaattisesti langan kireyden sekä piston leveyden ja pituuden valitun ompeleen mukaan. Kannattaa kuitenkin ensin ommella koetilkkku, sillä kangastyypistä ja ompeleesta riippuu, saavutetaanko haluttu ompelutulos.

Valitse koeompeluun samaa kangasta ja lankaa kuin käytät varsinaiseen työhön ja tarkista langan kireys sekä piston pituus ja leveys. Koska ompelutulokset vaihtelevat ompeleen tyyppiin ja päällekkäin olevan kangasmäärän mukaan, suorita koeompelu täsmälleen samoissa oloissa kuin varsinainen ompelu.

Ompelusuunnan vaihtaminen

1 Kun olet ommellut kankaan reunaan, pysäytä ompelukone.
Jätä neula ala-asentoon (kankaaseen). Jos neula jää koneen pysähtyessä yläasentoon, laske neula painamalla  (neula-asennon painiketta).

2 Nosta paininjalka ja käännä kangas.
Käännä kangas käyttäen neulaa akselina.

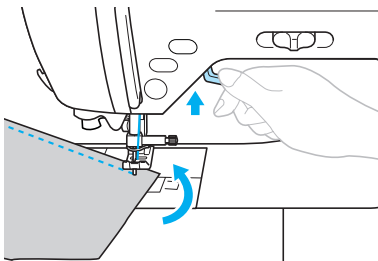

3 Laske paininjalka ja jatka ompelua.

Kaarien ompeleminen

Pysäytä ompelu ja käännä ompelusuuntaa hieman ommellaksesi kaaren ympäri. Jos haluat lisätietoja tasaisen saumanvaran ompelemisesta, katso lisätietoja kohdasta "Tasaisen saumanvaran ompelu" (sivu 53).

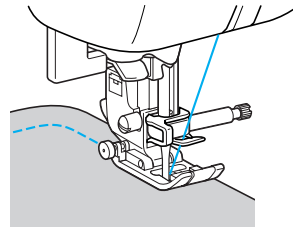

Kun ompelet kaaren siksakompeleella, valitse lyhyempi piston pituus kaaren kohdalle.

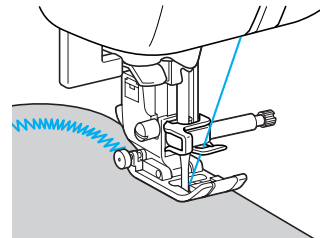

Paksujen kankaiden ompelu

■ Jos kangas ei mahdu paininjalan alle

Jos kangas ei mahdu kunnolla paininjalan alle, nosta paininjalan nostovipua vielä ylemmäksi, jolloin paininjalka on korkeimmassa mahdollisessa asennossa.

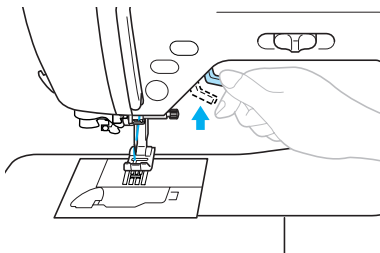

■ Jos ompelet ompelun alussa niin paksun sauman yli, että kangas ei syöty eteenpäin

Siksakjalassa "J" on ominaisuus, joka pitää paininjalan tasapainossa.

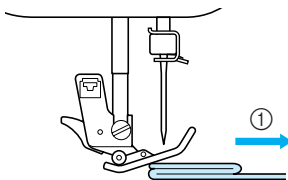

① Ompelusuunta

① Jos aloitat ompelun niin paksun sauman yli, että kangas ei syöty paininjalan alla, nosta paininjalan nostovipua.

② Paina siksakpaininjalan "J" vasemmassa reunassa olevaa mustaa painiketta (paininjalan pitotanko). Pidä painiketta alaspainettuna ja laske paininjalka.

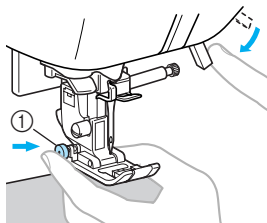

① Paininjalan pitotanko



Vinkki

- Paininjalan on oltava vaakatasossa ennen siksakpaininjalan "J" vasemmalla puolella olevan mustan painikkeen (paininjalan pitotanko) painamista.

③ Vapauta painike. Paininjalka lukittuu vaakatasoon sauman päälle ja kangas syöttyä.

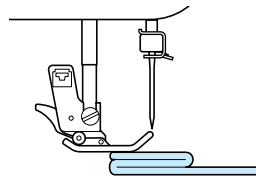

▶ Kun ongelmakohta on ohitettu, paininjalka palaa normaaliasentoon.



MUISTUTUS

- Jos ompelet yli 6 mm:n (15/64 tuuman) paksuista kangasta tai työnnät kangasta liian voimakkaasti, neula voi taipua tai katketa.

Ohuiden kankaiden ompelu

Kun ompelet ohuita kankaita, pistot voivat olla vinossa tai kangas ei syöty kunnolla. Jos näin käy, aseta ohut paperi tai tukimateriaali kankaan alle ja ompele. Kun olet lopettanut ompelun, revi ylimääräinen paperi pois.

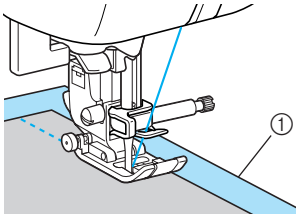

① Tukimateriaali tai paperi

Joustavien kankaiden ompelu

Harsi kankaat ensin yhteen ja ompele sitten kangasta venyttämättä.

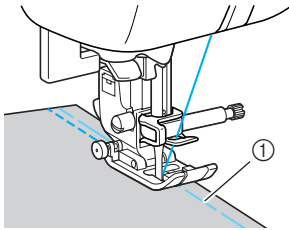

① Harsinta

Tasaisen saumanvaran ompelu

Kun haluat ommella tasaisen sauman, aloita ompelu siten, että saumanvara on paininjalan oikealla puolella ja kankaan reuna on linjassa joko paininjalan oikean reunan tai pistolevyssä olevan merkin kanssa.

- **Kankaan asettaminen linjaan paininjalan kanssa**
Ompele siten, että paininjalan oikea reuna pysyy koko ajan samalla etäisyydellä kankaan reunasta.

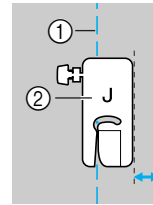

① Sauma
② Paininjalka

- **Kankaan asettaminen linjaan pistolevyn merkien kanssa**

Pistolevyn merkit osoittavat etäisyyden neulasta silloin, kun ommellaan saumaa suoralla ompeleella (neula vasemmalla). Ompele siten, että kankaan reuna pysyy linjassa pistolevyn merkin kanssa. Levyn ylempien merkien väli on 1/8 tuumaa (3 mm) ja ruudukon merkien väli on 5 mm (3/16 tuumaa).

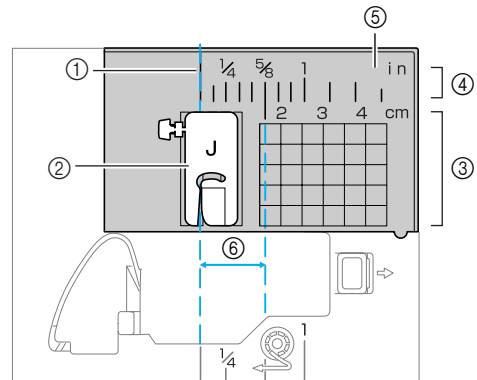

① Sauma
② Paininjalka
③ Senttiä
④ Tuumaa
⑤ Pistolevy
⑥ 16 mm (5/8 tuumaa)

HYÖTYOMPELEET

Tässä luvussa käsitellään käytettävissä olevia ompeleita ja niiden käyttökohteita.

Ompeleen valinta.....	56
Ompeleen valinta.....	56
Yliluottelu	58
Yliluottelu yliluottelujalalla "G".....	58
Yliluottelu siksakpaininjalalla "J"	59
Yliluottelu reunaleikkurilla (lisävaruste).....	60
Perusompelu	62
Perusompelu	62
Piilo-ommel.....	63
Napinlävet / nappien ompelu.....	65
Napinläven ompelu	66
Napin ompelu	69
Vetoketjun ompelu.....	72
Keskitetyn vetoketjun ompelu	72
Sivuvetoketjun kiinnitys	73
Joustavien kankaiden ja kuminauhojen ompelu.....	76
Joustavien kankaiden ompelu.....	76
Kuminauhan kiinnitys.....	76
Applikointi, tilkkutyöt ja tikkaus.....	78
Applikointi	79
Tilkkutyöt (crazy quilt -tekniikka)	80
Tilkkutyön suoraommel.....	80
Tikkaus.....	81
Vapaa tikkaus	82
Vahvistuspistot	83
3-kertainen suora jousto-ommel.....	83
Salpapistot.....	83
Reikien ompelu	85
Koristeommel	86
Liitosompelu.....	87
Pykäreunaommel.....	88
Smokkipoimutus.....	88
Yhdistäminen	89
Perinneommel	90

Ompeleen valinta

Valittavissa on useita ompeleita.

Ompeleen valinta

Valitse haluamasi ommel ohjauspaneelin painikkeilla.

Heti virran kytkemisen jälkeen valittuna on suoraommel (neula vasemmalla). Kone voidaan asettaa valitsemaan myös suoraommel (neula keskellä). Jos haluat lisätietoja, katso lisätietoja kohdasta "Neulan alkuperäisen ala-/yläasennon vaihtaminen" (sivu 50).

Ommelkuviolevyssä on kuvattu ompeleet ja ommelten numerot. Kunkin ompeleen numeron alla näkyy sen paininjalan kirjain (A, G, J, N tai R), jota kyseisen ompeleen kanssa tulisi käyttää.

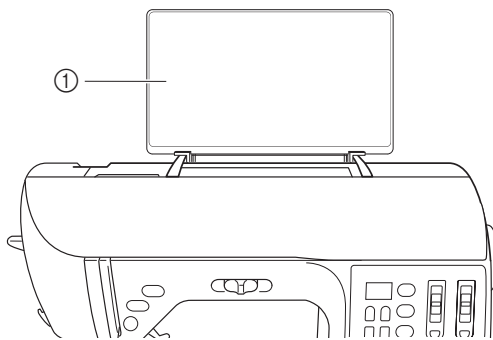

① Ommelkuviolevy

1 Valitse käytettävä ommel.

- Katso lisätietoja ommelkuviolevystä.

2 Määritä, mitä paininjalkaa tulee käyttää valitun ompeleen kanssa.

Paininjalkoja säilytetään tarvikelokerossa.

- Jos haluat lisätietoja ompeleista, joita voi ommella kaksoisneulalla, katso lisätietoja kohdasta "Ommelasetukset" (sivu 94).

3 Kiinnitä paininjalka.

- Jos haluat lisätietoja, katso lisätietoja kohdasta "Paininjalan vaihto" (sivu 33).

4 Kytke koneeseen virta.

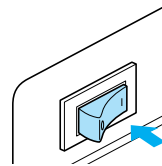





- Kun koneeseen kytketään virta, näyttöön ilmestyy "00".

5 Paina -painiketta (ommelvalitsin). Näytössä näkyy valitun ompeleen numero.

Jokainen  -painikkeen painallus suurentaa numeroa yhdellä. Numeron "9" (vasemmanpuoleisen numeron kohdalla "7") jälkeen palataan taas numeroon "0". Jokainen

 -painallus pienentää numeroa yhdellä.

Numeron "0" jälkeen palataan taas numeroon "9" (vasemmanpuoleisen numeron kohdalla "7").

Oikeanpuoleisia   -painikkeita painamalla muutetaan toista numeroa (ykkösiä) ja vasemmanpuoleisia   -painikkeita painamalla muutetaan ensimmäistä numeroa (kymmeniä).

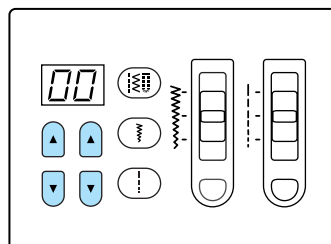

- Ommel on valittu.

6 Määritä tarvittaessa automaattisen taakseompeleen/vahvistuspistojen asetus ja säädä piston pituutta jne.

- Katso lisätietoja kunkin hyötyompeleen ompelemisestä sivulta sivu 58 alkaen.

■ [Esimerkki] Ompeleen 04 valinta.

1 Valitse ommel 04 painamalla -painikkeita (ommelvalitsimet).

Valitse "0" vasemmanpuoleisen painikkeen

tai avulla ja valitse sitten "4"

oikeanpuoleisen painikkeen tai avulla.

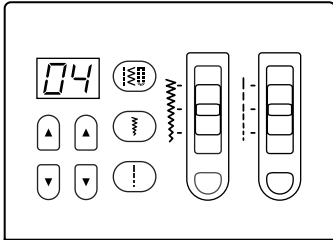

2 Säädä piston leveys liu'uttamalla piston leveyden liukukosketinta ylös tai alas.

Paina piston leveyden säädintä ja säädä sitten piston leveys liu'uttamalla piston leveyden liukukosketinta.

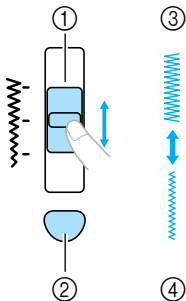

- 1 Piston leveyden liukukosketin
- 2 Piston leveyden säädin
- 3 Leveä
- 4 Kapea

3 Säädä piston pituus liu'uttamalla piston pituuden liukukosketinta ylös tai alas.

Paina piston pituuden säädintä ja säädä sitten piston pituus liu'uttamalla piston pituuden liukukosketinta.

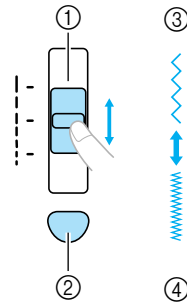

- 1 Piston pituuden liukukosketin
- 2 Piston pituuden säädin
- 3 Pitkä
- 4 Lyhyt



Huomautus

- Kun -painiketta (piston pituuden näyttöpainike) tai (piston leveyden näyttöpainike) painetaan, ompeleen näytössä näkyy sillä hetkellä käytössä olevan ompeleen pituus tai leveys. Näin valittu asetus voidaan tarkistaa samalla, kun sitä muutetaan.

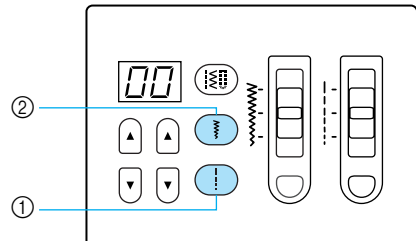

- 1 Piston pituuden näyttöpainike
- 2 Piston leveyden näyttöpainike

Kun piston pituus on näkyvissä, -painikkeessa (piston pituuden näyttöpainike) palaa valo. Kun piston leveys on näkyvissä, -painikkeessa (piston leveyden näyttöpainike) palaa valo.



- Jos haluat lisätietoja piston leveyden ja pituuden säätämisestä, katso lisätietoja kohdasta "Piston leveyden ja pituuden säätö" (sivu 47).

Yliuottelu

Yliuottele leikatun kankaan reunat rispaantumisen estämiseksi. Käytettävissä on seitsemän yliuotteluompeelta. Yliuottelun ompelutapa riippuu käytetystä paininjalasta.

Yliuottelu yliuottelujalalla ”G”

Yliuottelujalalla ”G” voidaan yliuotella kolmella ompeleella.

Ompeleen nimi	Kuvio	Käyttö	Piston leveys [mm (tuumaa)]		Piston pituus [mm (tuumaa)]		Paininjalka
			Automaattinen	Manuaalinen	Automaattinen	Manuaalinen	
Yliuottelu	06 	Ohuiden ja normaalien kankaiden rispaantumisen estäminen	3,5 (1/8)	2,5–5,0 (3/32–3/16)	2,0 (1/16)	1,0–4,0 (1/16–3/16)	G
	07 	Paksujen ja helposti rispaantuvien kankaiden rispaantumisen estäminen	5,0 (3/16)	2,5–5,0 (3/32–3/16)	2,5 (3/32)	1,0–4,0 (1/16–3/16)	
	08 		5,0 (3/16)	3,5–5,0 (1/8–3/16)	2,5 (3/32)	1,0–4,0 (1/16–3/16)	

1 Kiinnitä yliuottelujalka ”G”

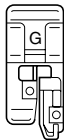

- Jos haluat lisätietoja, katso lisätietoja kohdasta ”Paininjalan vaihto” (sivu 33).

2 Valitse ommel.

- Jos haluat lisätietoja, katso lisätietoja kohdasta ”Ompeleen valinta” (sivu 56).

3 Aseta kankaan reuna paininjalan ohjaimen reunaan vasten ja laske paininjalka.

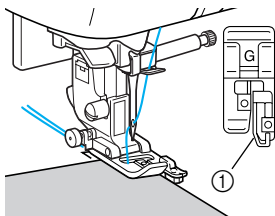

① Ohjain

4 Ompele siten, että kankaan reuna on paininjalan ohjaimen reunaan vasten.

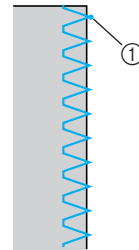



① Neulan alasmenkohta

! MUISTUTUS

- Kun olet asettanut piston leveyden, käännä käsipyörää hitaasti itseäsi kohti (vastapäivään) ja tarkista, ettei neula osu paininjalkaan. Jos neula osuu paininjalkaan, neula voi taipua tai katketa.

Yliuottelu siksakpaininjalalla ”J”

Siksakpaininjalalla ”J” voidaan yliuotella kolmella ompeleella.

Ompeleen nimi	Kuvio	Käyttö	Piston leveys [mm (tuumaa)]		Piston pituus [mm (tuumaa)]		Paininjalka
			Automaattinen	Manuaalinen	Automaattinen	Manuaalinen	
Siksakommel	04 	Rispaantumisen estäminen (keskiperusviiva/taakseompelu)	3,5 (1/8)	0,0–7,0 (0–1/4)	1,4 (1/16)	0,0–4,0 (0–3/16)	J
Kolmen piston siksak	05 	Paksujen ja joustavien kankaiden rispaantumisen estäminen	5,0 (3/16)	1,5–7,0 (1/16–1/4)	1,0 (1/16)	0,2–4,0 (1/64–3/16)	
Yliuottelu	09 	Joustavien kankaiden rispaantumisen estäminen	5,0 (3/16)	0,0–7,0 (0–1/4)	2,5 (3/32)	0,5–4,0 (1/32–3/16)	

1 Kiinnitä siksakpaininjalka ”J”.

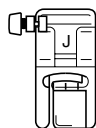

- Jos haluat lisätietoja, katso lisätietoja kohdasta ”Paininjalan vaihto” (sivu 33).

2 Valitse ommel.

- Jos haluat lisätietoja, katso lisätietoja kohdasta ”Ompeleen valinta” (sivu 56).

3 Ompele kankaan reunaa pitkin niin, että neula menee oikealla alas juuri kankaan reunan ulkopuolelle.

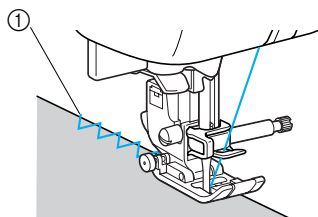

① Neulan alasmenkohta

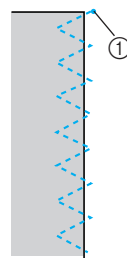

① Neulan alasmenkohta

Huomautus

- Saat parhaan tuloksen joustaville kankaille ommeltaessa vähentämällä paininjalan painetta. Jos haluat lisätietoja, katso lisätietoja kohdasta ”Paininjalan paineen säätö” (sivu 34).

Yliluottelu reunaleikkurilla (lisävaruste)

Reunaleikkuria käytettäessä saumanvarat voidaan huolitella samalla, kun kankaan reuna leikataan pois. Seuraavaa neljää ommelta voidaan käyttää yliluotteluun. Kun sivuleikkuri on kiinnitetty, varmista, että käytät alla olevan taulukon mukaisia asetuksia.

Ompeleen nimi	Kuvio	Käyttö	Piston leveys [mm (tuumaa)]		Piston pituus [mm (tuumaa)]		Paininjalka
			Automaattinen	Manuaalinen	Automaattinen	Manuaalinen	
Yliluottelu	00	Suoran ompeleen ompelu reunan leikkaamisen aikana	0,0 (0)	0,0–7,0 (0–1/4)	2,5 (3/32)	0,2–5,0 (1/64–3/16)	S
	06	Ohuiden ja normaalien kankaiden rispaantumisen estäminen kankaan leikkaamisen aikana	3,5 (1/8)	2,5–5,0 (3/32–3/16)	2,0 (1/16)	1,0–4,0 (1/16–3/16)	
	07	Paksujen kankaiden rispaantumisen estäminen kankaan leikkaamisen aikana	5,0 (3/16)	2,5–5,0 (3/32–3/16)	2,5 (3/32)	1,0–4,0 (1/16–3/16)	
	17	Siksakompeleen ompelu reunan leikkaamisen aikana	3,5 (1/8)	0,0–7,0 (0–1/4)	1,4 (1/16)	0,0–4,0 (0–3/16)	

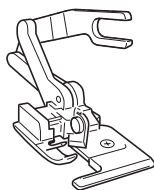

1

Irrota paininjalka.

- Jos haluat lisätietoja, katso lisätietoja kohdasta "Paininjalan vaihto" (sivu 33).

2

Laske paininjalka ja pujota lanka neulansilmään käsin.

- Langanpujottajaa ei voi käyttää. Langanpujottajan käyttö voi vaurioittaa ompelukonetta.

3

Nosta paininjalan nostovipu.

4

Kiinnitä sivuleikkurin kiinnityshaarukka neulan kiinnitysruuviin.

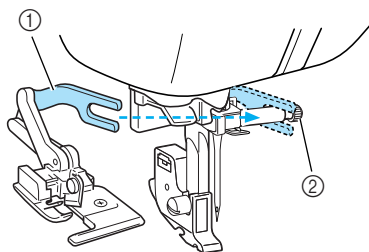

- ① Kiinnityshaarukka
- ② Neulan kiinnitysruuvi

5

Sijoita sivuleikkuri siten, että sivuleikkurin tanko on samassa linjassa paininjalan runko-osassa olevan uran kanssa, ja laske sitten paininjalan nostovipu hitaasti.

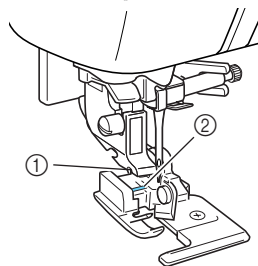

- ① Paininjalan runko-osassa oleva ura
- ② Nuppineula

► Sivuleikkuri on kiinnitetty.

6 Nosta paininjalan nostovipu ja tarkista, että sivuleikkuri on kiinnitetty oikein.

7 Vie ylälanka sivuleikkurin alitse ja vedä se sitten koneen takaosaa kohti.

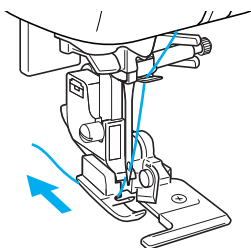

8 Valitse ommel.

- Jos haluat lisätietoja, katso lisätietoja kohdasta "Ompeleen valinta" (sivu 56).

! MUISTUTUS

- Kun olet asettanut piston leveyden, käännä käsipyörää hitaasti itseäsi kohti (vastapäivään) ja tarkista, ettei neula osu paininjalkaan. Jos neula osuu paininjalkaan, neula voi taipua tai katketa.

9 Leikkaa kangasta noin 2 cm:n (3/4 tuuman) pituudelta ompeleen alusta.

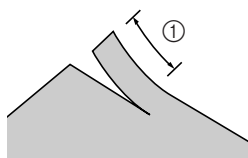

① 2 cm (3/4 tuumaa)

10 Aseta kangas sivuleikkuriin.

Kankaassa oleva leikkaus on asetettava sivuleikkurin ohjainlevyn päälle.

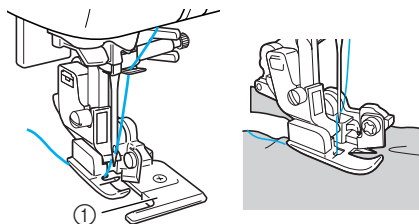

① Ohjainlevy

- Jos kangasta ei aseteta oikein, se ei leikkaudu.

11 Laske paininjalan nostovipu ja aloita ompelu.

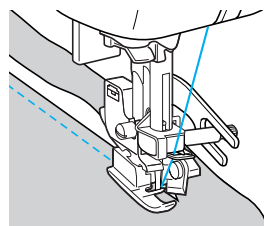

▶ Saumanvara leikataan samalla kun ommelle ommellaan.

- Jos ommel ommellaan suoraan, saumanvara on noin 5 mm (3/16 tuumaa).

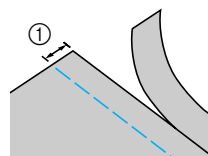



① 5 mm (3/16 tuumaa)

! Huomautus

- Sivuleikkuri voi leikata enintään yhden kerroksen 13 unssin painoista farkkukangasta.
- Puhdista sivuleikkuri käytön jälkeen poistamalla siitä nukka ja pöly.
- Jos sivuleikkuri ei pysty enää leikkaamaan kangasta, levitä sivuleikkurin leikkuuterään rievulla ohut kerros öljyä.
- Lisävarusteisiin kuuluvan sivuleikkurin voit hankkia valtuutetulta Brother-jälleenmyyjältäsi.

Perusompelu

Suoria ompeluita käytetään yksinkertaisten saumojen ompeluun. Perusompeluun on kolme ommelta.

Ompeleen nimi	Kuvio	Käyttö	Piston leveys [mm (tuumaa)]		Piston pituus [mm (tuumaa)]		Paininjalka
			Automaattinen	Manuaalinen	Automaattinen	Manuaalinen	
Suora ommel (neula vasemmalla)		Perusompelu ja poimutus tai hiuslaskosten ompelu (vasen perusviiva / taakseompelu)	0,0 (0)	0,0–7,0 (0–1/4)	2,5 (3/32)	0,2–5,0 (1/64–3/16)	J
Suora ommel (neula keskellä)		Perusompelu ja poimutus tai hiuslaskosten ompelu (keskiperusviiva/taakseompelu)	3,5 (1/8)	0,0–7,0 (0–1/4)	2,5 (3/32)	0,2–5,0 (1/64–3/16)	
3-kertainen suora jousto-ommel		Saumojen vahvistus ja joustavien kankaiden ompelu	0,0 (0)	0,0–7,0 (0–1/4)	2,5 (3/32)	1,5–4,0 (1/16–3/16)	

Perusompelu

1 Harsi tai kiinnitä nuppineuloilla kankaat yhteen.

2 Kiinnitä siksakpaininjalka "J".

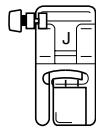

- Jos haluat lisätietoja, katso lisätietoja kohdasta "Paininjalan vaihto" (sivu 33).

3 Valitse ommel.

- Jos haluat lisätietoja, katso lisätietoja kohdasta "Ompeleen valinta" (sivu 56).

4 Laske neula kankaaseen ompelun aloituskohtaan.

5 Aloita ompelu.

- Jos haluat lisätietoja, katso lisätietoja kohdasta "Ompelun aloittaminen" (sivu 42).
- Jos haluat lisätietoja taakseompelusta/vahvistuspistoista, katso lisätietoja kohdasta "Ompeleen vahvistaminen" (sivu 44).

6 Kun olet lopettanut ompelun, katkaise lanka.

- Jos haluat lisätietoja, katso lisätietoja kohdasta "Langan katkaisu" (sivu 45).



Neula-asennon vaihtaminen

Suoralla ompeleella (neula vasemmalla) ja kolminkertaisella suoralla jousto-ompeleella neulan paikkaa voi säätää. Piston leveyden liukukoskettimen liu'uttaminen ylöspäin siirtää neulaa oikealle; liukukoskettimen liu'uttaminen alaspäin siirtää neulaa vasemmalle.

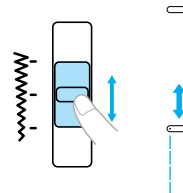

Huomautus

- Piston leveyden säätimessä täytyy palaa valo, ennen kuin neulan asentoa voidaan muuttaa liukukoskettimella.

Piilo-ommel

Ompele hameenhelmat ja lahkeensuut piilo-ompeleella. Käytettävissä on kaksi piilo-ommelta.

Ompeleen nimi	Kuvio	Käyttö	Piston leveys [mm (tuumaa)]		Piston pituus [mm (tuumaa)]		Paininjalka
			Automaattinen	Manuaalinen	Automaattinen	Manuaalinen	
Piilo-ommel	10 	Piilo-ommel normaaleille kankailla	00 (0)	-3 – 3-	2,0 (1/16)	1,0–3,5 (1/16–1/8)	R
	11 	Piilo-ommel joustaville kankailla					

Ompele piilo-ommel seuraavien ohjeiden mukaisesti.

- 1** Taita kankaaseen haluamasi levyinen päärmee ja harsi noin 5 mm:n (3/16 tuuman) päästä kankaan reunasta.

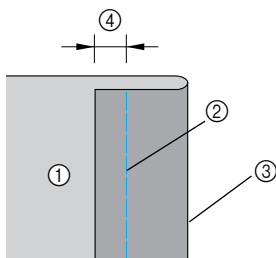

- ① Kankaan nurja puoli
- ② Harsintaommel
- ③ Päärmeen reuna
- ④ 5 mm (3/16 tuumaa)

- 2** Taita sen jälkeen kangasta siten, että kankaan taitekohta tulee harsinpistojen kohdalle ja käännä kangas nurja puoli ylöspäin.

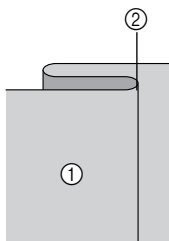

- ① Kankaan nurja puoli
- ② Harsinta

- 3** Kiinnitä piilo-ommeljalja "R".

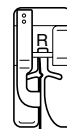

- Jos haluat lisätietoja, katso lisätietoja kohdasta "Paininjalan vaihto" (sivu 33).

- 4** Valitse ommel.

- Jos haluat lisätietoja, katso lisätietoja kohdasta "Ompeleen valinta" (sivu 56).

- 5** Aseta kangas siten, että päärmeen taitettu reuna on paininjalan ohjainta vasten ja laske paininjalja.

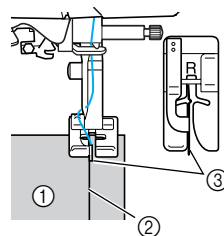

- ① Kankaan nurja puoli
- ② Päärmeen taitekohta
- ③ Ohjain

6 Säädä piston leveyttä, kunnes neula koskettaa taitettua päärmettä hieman.

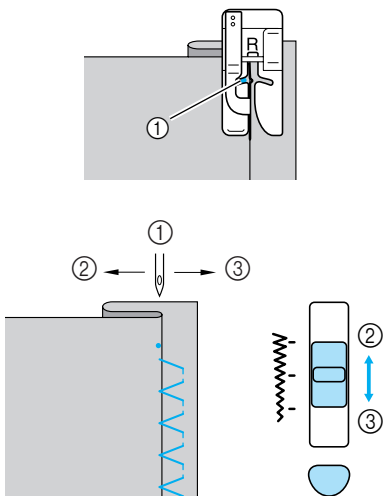

- ① Neulan alasmenokohta
- ② Leveämpi pisto
- ③ Kapeampi pisto

■ Jos neula menee liikaa päärmeen taitteeseen

Jos neula menee liikaa päärmeen taitteeseen, siirrä piston leveyden säädinvipua alaspäin. Näin pistosta tulee kapeampi eikä neula enää mene taitteeseen.

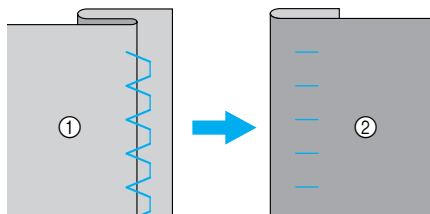

- ① Kankaan nurja puoli
- ② Kankaan oikea puoli

■ Jos neula ei mene riittävästi päärmeen taitteeseen

Jos neula ei mene riittävästi päärmeen taitteeseen, siirrä piston leveyden säädinvipua ylöspäin. Näin pistosta tulee leveämpi ja neula siirtyy lähemmäs taitetta.

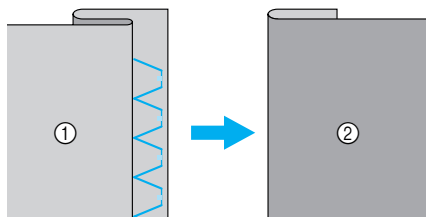

- ① Kankaan nurja puoli
- ② Kankaan oikea puoli

- Jos haluat lisätietoja ompeleen leveyden muuttamisesta, katso lisätietoja kohdasta "Piston leveyden ja pituuden säätö" (sivu 47).

7 Ompele siten, että päärmeen taittekohta on paininjalan ohjaimen reunaan vasten.

8 Irrota harsintaommel.

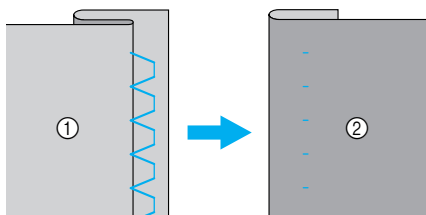

- ① Kankaan nurja puoli
- ② Kankaan oikea puoli











Huomautus

- Saat parhaan tuloksen joustaville kankailla ommeltaessa vähentämällä paininjalan painetta. Jos haluat lisätietoja, katso lisätietoja kohdasta "Paininjalan paineen säätö" (sivu 34).

Napinlävet / nappien ompelu

Koneella voidaan ommella näpinlävet ja nappit. Käytettävissä on seitsemän ommelta napinläpien ja yksi nappien ompeluun.

Ompeleen nimi	Kuvio	Käyttö	Piston leveys [mm (tuumaa)]		Piston pituus [mm (tuumaa)]		Pain-injalka
			Automaat-tinen	Manuaalinen	Automaat-tinen	Manuaalinen	
Napinläpi	40 	Vaakasuorat napinlävet ohuille ja normaaleille kankaille	5,0 (3/16)	3,0–5,0 (1/8–3/16)	0,4 (1/64)	0,2–1,0 (1/64–1/16)	A
	41 	Napinlävet, joissa salpapistot molemmissa päissä tuettuihin kankaisiin	5,0 (3/16)	3,0–5,0 (1/8–3/16)	0,4 (1/64)	0,2–1,0 (1/64–1/16)	
	42 	Napinlävet joustaville ja kudotuille kankaille	6,0 (15/64)	3,0–6,0 (1/8–15/64)	1,0 (1/16)	0,5–2,0 (1/32–1/16)	
	43 	Napinlävet joustaville kankaille	6,0 (15/64)	3,0–6,0 (1/8–15/64)	1,5 (1/16)	1,0–3,0 (1/16–1/8)	
	44 	Pyöreäpäiset napinlävet paksuille tai nukkapintaisille kankaille	7,0 (1/4)	3,0–7,0 (1/8–1/4)	0,5 (1/32)	0,3–1,0 (1/64–1/16)	
	45 	Pyöreäpäiset napinlävet normaaleille ja paksuille kankaille	7,0 (1/4)	3,0–7,0 (1/8–1/4)	0,5 (1/32)	0,3–1,0 (1/64–1/16)	
	46 	Vaakasuorat napinlävet paksuille tai nukkapintaisille kankaille	7,0 (1/4)	3,0–7,0 (1/8–1/4)	0,5 (1/32)	0,3–1,0 (1/64–1/16)	
Napinompelu- ommel	48 	Napin ompelu	3,5 (1/8)	2,5–4,5 (3/32–3/16)	–	–	M

Napinläven ompelu

Napinläven suurin pituus on noin 28 mm (1-1/8 tuumaa) (halkaisija + napin paksuus).
Napinlävet ommellaan paininjalan edestä taakse kuvien osoittamalla tavalla.

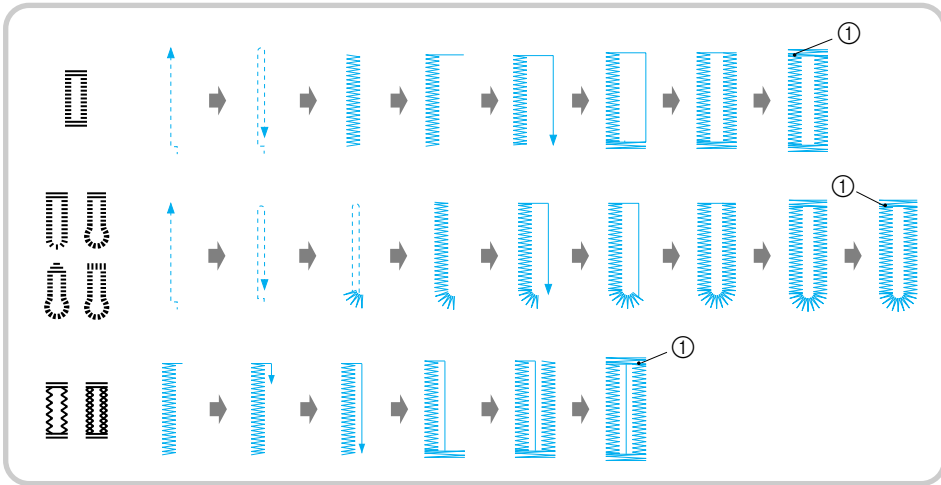

① Vahvistuspistot

Napinläpipjalan "A" osien nimet on selvitetty seuraavassa.

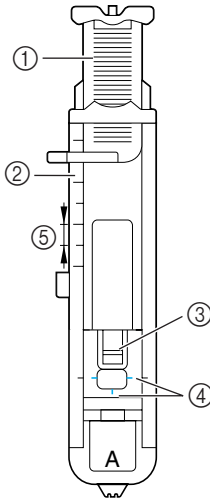

- ① Nappialusta
- ② Paininjalan asteikko
- ③ Nuppineula
- ④ Merkinnot napinläpipjalassa
- ⑤ 5 mm (3/16 tuumaa)

1 Merkitse liidulla napinläven paikka ja pituus kankaalle.

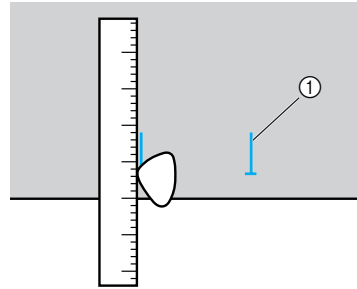

① Merkinnot kankaassa

2 Vedä napinläpipjalan "A" nappialusta esiin ja aseta siihen nappi, jota varten napinläpi ommellaan.

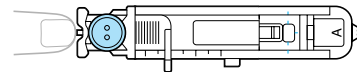

■ Jos nappi ei sovi nappialustaan

Laske napin halkaisija ja paksuus yhteen ja aseta napinläprijalan asteikko saamasi lukeman kohdalle. (Asteikon kahden samanpituisen viivan väli on 5 mm (3/16 tuumaa).)

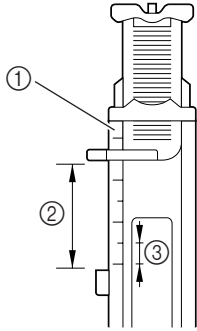

- ① Paininjalan asteikko
- ② Napinläven pituus
(Napin halkaisija + paksuus)
- ③ 5 mm (3/16 tuumaa)

Esimerkki: Jos napin halkaisija on 15 mm (9/16 tuumaa) ja paksuus 10 mm (3/8 tuumaa), nappialusta pitää asettaa asteikossa lukemaan 25 mm (1 tuuma).

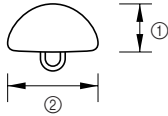

- ① 10 mm (3/8 tuumaa)
- ② 15 mm (9/16 tuumaa)

► Näpinläven koko on asetettu.

3 Kiinnitä napinläprijalka "A".

- Jos haluat lisätietoja, katso lisätietoja kohdasta "Paininjalan vaihto" (sivu 33).

4 Valitse ommel.

- Jos haluat lisätietoja, katso lisätietoja kohdasta "Ompeleen valinta" (sivu 56).

5 Aseta paininjalassa olevat punaiset merkit kohdakkain kankaaseen tekemäsi napinläpimerkin etureunan kanssa ja laske paininjalka.

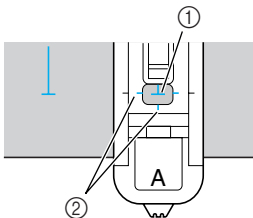

- ① Kankaassa oleva merkki (etupuolella)
- ② Napinläprijalassa olevat punaiset merkit

Vie ylälanka paininjalassa olevan reiän kautta paininjalan alle.

- Kun lasket paininjalan, älä työnä paininjalkaa sen etuosasta, muuten napinlävestä ei tule oikeankokoinen.

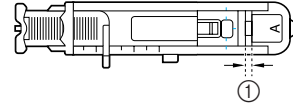
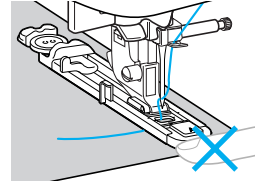

- ① Älä pienennä rakoa.

6 Laske napinläven mittaaja ala-asentoon.

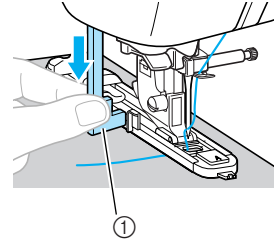

- ① Napinläven mittaaja

Napinläven mittaaja tulee napinläprijalan levyn taakse.

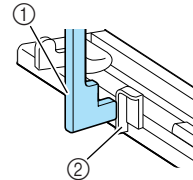

- ① Napinläven mittaaja
- ② Levy

7 Pidä kevyesti kiinni ylälangan päästä vasemmalla kädelläsi ja aloita ompelu.

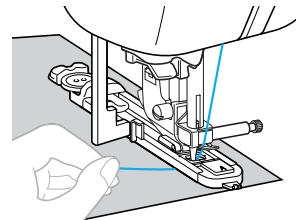

- Kun salpapistot on ommeltu, kone ompelee automaattisesti vahvistuspistot ja pysähtyy.

8 Nosta paininjalka, poista kangas ja katkaise langat.

- 9 Nosta napinläven mittaaaja alkuperäiseen paikkaansa.

- 10 Laita nuppineula poikittain näpinläpiompeleen salpapistopäähän ompeleen sisäreunaan, ettei ommel katkea.

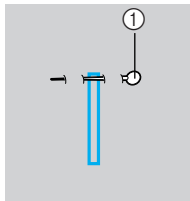

① Nuppineula

- 11 Avaa napinläpi työntämällä ratkojaa nuppineulaa kohti.

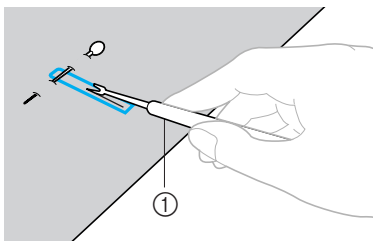

① Ratkoja

Käytä pyöreäpäisille napinläville lävistäjää. Tee reikä napinläven pyöristettyyn päähän ja avaa napinläpi sen jälkeen ratkojalla.

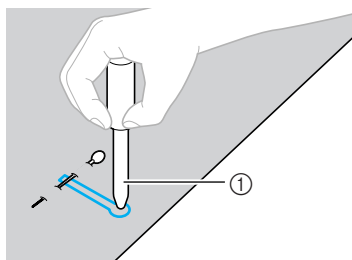

① Lävistäjä

- Ennen kuin teet kankaaseen reiän lävistäjällä, aseta paksu paperi tai jokin muu suojamateriaali kankaan alle.

! MUISTUTUS

- Kun avaat napinläven ratkojalla, älä vie käsiäsi ratkomissuuntaan ratkojan eteen. Voit loukata itsesi, jos ratkoja lipsahtaa irti kankaasta.

■ Pistojen tiheyden muuttaminen

Paina piston pituuden säädintä ja säädä sitten piston pituus liu'uttamalla piston pituuden liukukosketinta.

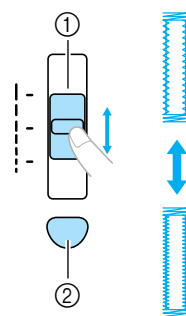

- ① Piston pituuden liukukosketin
② Piston pituuden säädin

- Jos haluat lisätietoja, katso lisätietoja kohdasta "Piston pituuden säätö" (sivu 48).
- Jos kangas ei syöty, koska se on esimerkiksi liian paksu, vähennä piston tiheyttä.

■ Piston leveyden muuttaminen

Paina piston leveyden säädintä ja säädä sitten piston leveys liu'uttamalla piston leveyden liukukosketinta.

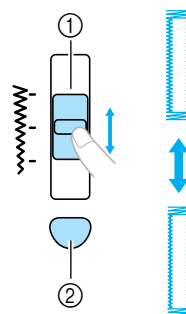

- ① Piston leveyden liukukosketin
② Piston leveyden säädin

- Jos haluat lisätietoja, katso lisätietoja kohdasta "Piston leveyden säätö" (sivu 47).



Huomautus

- Ennen kuin ompelet napinläpiä, tarkista piston pituus ja leveys ompelemalla koenapinläpi mallitilkulle.

■ Napinläven ompelu joustaville kankailla

Kun ompelet napinläpiä joustavalle kankaalle, käytä vahvikelankaa.

- 1 Aseta vahvikelanka napinläprijalan "A" uriin kuvan osoittamalla tavalla ja solmi se löysästi.

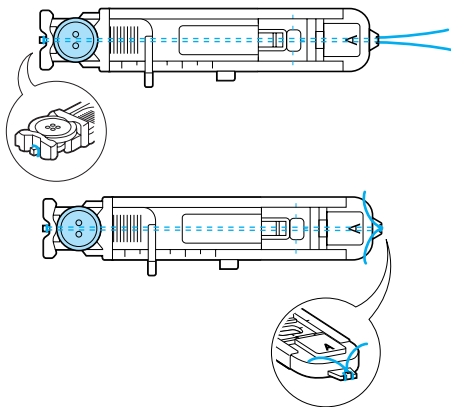

- 2 Kiinnitä napinläprijalka "A".
 - Jos haluat lisätietoja, katso lisätietoja kohdasta "Paininjalan vaihto" (sivu 33).

- 3 Valitse ommel 42  tai 43 .

- 4 Säädä piston leveys vahvikelangan paksuuden mukaan.

- 5 Laske paininjalan nostovipu ja napinläven mittaaaja ja aloita ompelu.

- 6 Kun olet lopettanut ompelun, poista löysyys vahvikelangasta vetämällä sitä kevyesti.

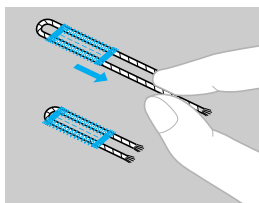

- 7 Vedä vahvikelanka kankaan nurjalle puolelle tavallisella ompeluneulalla ja solmi se.

- 8 Katkaise ratkojalla napinläven yläreunan keskelle jäävä vahvikelanka. Leikkaa ylimääräinen vahvikelanka pois.

Napin ompelu

Tällä ompelukoneella voidaan ommella nappeja. Ommeltavat napit voivat olla kaksi- tai nelireikäisiä.

- 1 Mittaa kiinnitettävän napin reikien välinen etäisyys.

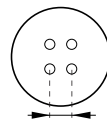

- 2 Nosta paininjalan nostovipu ja siirrä koneen takana alaosassa oleva syöttövipu asentoon  (vasemmalle koneen takaa katsottuna).

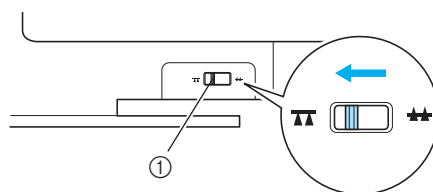

- 1 Syöttövipu (koneen takaa katsottuna)

► Syöttäjän hampaat ovat alhaalla.

- 3 Kiinnitä paininjala "M".

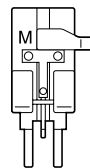

• Jos haluat lisätietoja, katso lisätietoja kohdasta "Paininjalan vaihto" (sivu 33).

- 4 Valitse ommel 48 .

• Jos haluat lisätietoja, katso lisätietoja kohdasta "Ompeleen valinta" (sivu 56).

- 5 Säädä piston leveys siten, että se vastaa napinreikien välistä etäisyyttä.

6 Aseta nappi paininjalkaan "M".

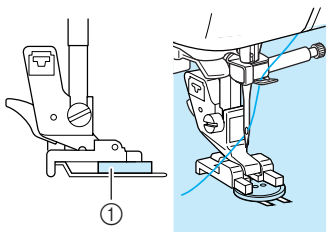

① Nappi

▶ Nappi pidetään paikallaan.

- Kun ompelet nelireikäisiä nappeja, ompele ensin etummaisat reiät. Siirrä sen jälkeen kangasta niin, että neula osuu napin takimmaisiin reikiin ja ompele ne samalla tavalla.

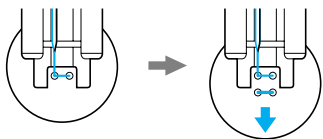

7 Käännä käsipyörää itseäsi kohti (vastapäivään) ja tarkista, että neula osuu tarkasti napinreikiin.

Jos neula tuntuu osuvan nappiin, mittaa napinreikien etäisyys uudelleen. Aseta piston leveys napin reikien välisen etäisyyden mukaan.

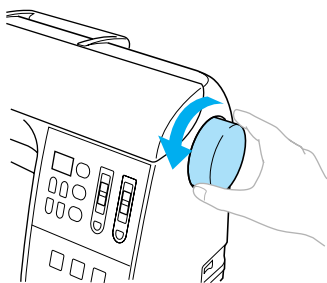

! MUISTUTUS

- Varmista ommellessasi ettei neula osu nappiin, muuten neula voi taipua tai katketa.

8 Aloita ompelu.

Aseta ompelunopeuden säädin vasemmalle (hitaalle).

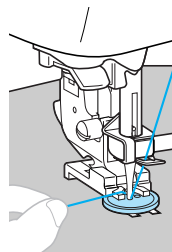

- ▶ Kone pysähtyy automaattisesti vahvistuspistojen ompelemisen jälkeen.
- Jos nappi on kiinnitettävä erityisen lujasti, ompele nappi kahteen kertaan.

9 Katkaise ylä- ja alalanka ompeleen alkupäästä saksilla.

Vie ompelun loputtua oleva ylälanka kankaan nurjalle puolelle ja solmi ala- ja ylälanka yhteen.

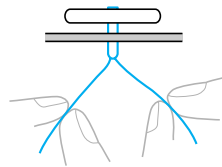

10 Kun olet ommellut napit, nosta syöttäjän hampaat siirtämällä syöttövipu asentoon ▲▲ (oikealle koneen takaa katsottuna).

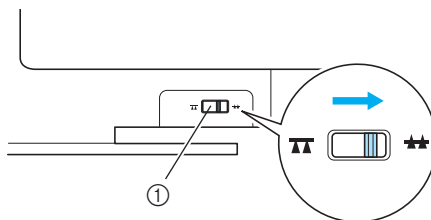

① Syöttövipu (koneen takaa katsottuna)

🔔 Huomautus

- Syöttäjän hampaiden asennon säädin on normaalisti oikealla (koneen takaa katsottuna).
- Syöttäjän hampaat nousevat, kun aloitat uudestaan ompelun.

■ Kaulan ompelu nappiin

Jos haluat ommella nappiin kaulan, kiinnitä nappi siten, että sen ja kankaan väliin jää rako, ja kierrä lanka käsin. Tämä kiinnittää napin tiukasti.

- 1 Aseta nappi paininjalkaan "M" ja vedä sitten kaulavipua itseesi päin.

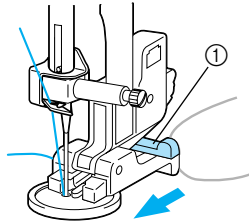

① Kaulavipu

- 2 Kun ompelu on valmis, katkaise ylälanka siten, että sitä jää pitkälti, ja kierrä se napin ja kankaan välissä olevan langan ympärille ja solmi ompeleen alussa olevaan ylälankaan. Solmi ompeleen alussa ja lopussa olevat alalangan päät kankaan nurjalla puolella.

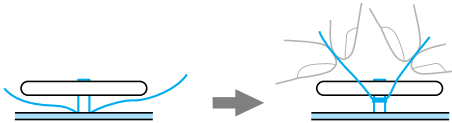

- 3 Leikkaa ylimääräinen lanka pois.

Vetoketjun ompelu

Koneella voidaan ommella vetoketju paikalleen.

Ompeleen nimi	Kuvio	Käyttö	Piston leveys [mm (tuumaa)]		Piston pituus [mm (tuumaa)]		Paininjalka
			Automaattinen	Manuaalinen	Automaattinen	Manuaalinen	
Suora ommel (neula keskellä)	01	Vetoketjujen kiinnitys Piilosaumojen ja hiuslaskosten ompelu	3,5 (1/8)	0,0–7,0 (0–1/4)	2,5 (3/32)	0,2–5,0 (1/64–3/16)	I

Vetoketju voidaan kiinnittää monella tavalla. Seuraavassa on esitetty keskitetyn ja sivuvetoketjun kiinnitysohjeet.

Keskitetyn vetoketjun ompelu

Ommel ommellaan molempiin vastakkain asetettuihin kankaisiin.

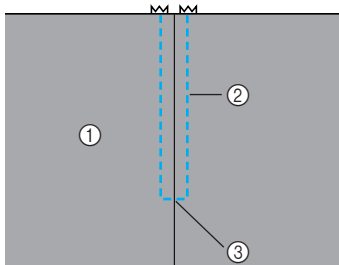

- ① Kankaan oikea puoli
- ② Ommel
- ③ Vetoketjuhalkion pää

1 Kiinnitä siksakpaininjalka "J" ja ompele suora ommel vetoketjuhalkion päähän saakka.

Aseta kankaan oikeat puolet vastakkain ja ompele taaksepäin, kun olet päässyt vetoketjuhalkioon saakka.

- Jos haluat lisätietoja, katso lisätietoja kohdasta "Perusompelu" (sivu 62).

2 Jatka ompelua kankaan reunaan saakka harsintaompeleella.

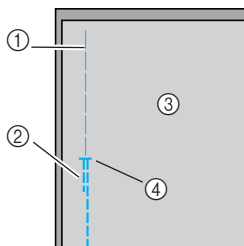

- ① Harsintaompele
- ② Taakseompelu
- ③ Kankaan nurja puoli
- ④ Vetoketjuhalkion pää

3 Silitä saumanvara auki kankaan nurjalta puolelta.

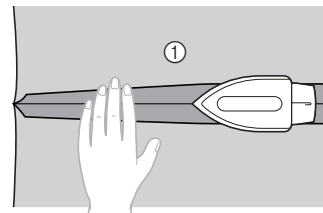

- ① Kankaan nurja puoli

4 Kohdista sauma vetoketjun keskelle ja harsi vetoketju paikalleen.

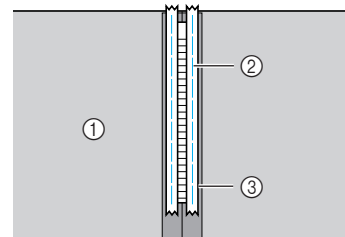

- ① Kankaan nurja puoli
- ② Harsintaompele
- ③ Vetoketju

5 Kiinnitä paininjalan runko-osa vetoketjupaininjalan "I" oikeanpuoleiseen tappiin.

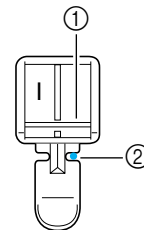

- ① Oikeanpuoleinen tappi
- ② Neulan alasmekkohta

- Jos haluat lisätietoja, katso lisätietoja kohdasta "Paininjalan vaihto" (sivu 33).

6 Valitse ommel ⁰¹ .

- Jos haluat lisätietoja, katso lisätietoja kohdasta "Ompeleen valinta" (sivu 56).

! MUISTUTUS

- Kun käytät vetoketjupaininjalkaa "I", valitse suora ommel (neula keskellä), käännä käsipyörää hitaasti itseäsi kohti (vastapäivään) ja tarkista, että neula ei koske paininjalkaa. Jos eri ommel on valittuna tai jos neula osuu paininjalkaan, neula voi taipua tai katketa.

7 Päällitikkaa vetoketjun ympäri.

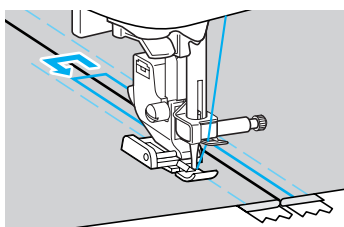
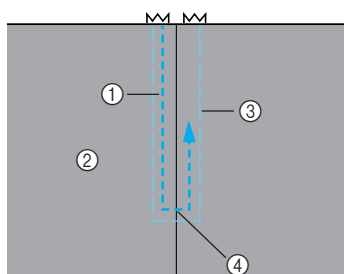

- 1 Ommel
- 2 Kankaan oikea puoli
- 3 Harsintaommel
- 4 Vetoketjuhalkion pää

! MUISTUTUS

- Varmista ommellessasi, että neula ei osu vetoketjuun, muuten neula voi taipua tai katketa.

8 Irrota harsintaommel.

Sivuvetoketjun kiinnitys

Ommel ommellaan vain yhteen kankaaseen. Kiinnitä vetoketju tällä tavoin sivu- ja takahalkioihin.

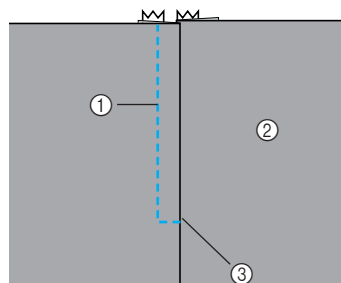

- 1 Ommel
- 2 Kankaan oikea puoli
- 3 Vetoketjuhalkion pää

Seuraavassa on ohjeet vetoketjun kiinnittämiseen vasemmalle sivulle, kuten kuvassa.

1 Kiinnitä siksakpaininjalka "J" ja ompele suora ommel vetoketjuhalkion päähän saakka.

Aseta kankaan oikeat puolet vastakkain ja ompele taaksepäin, kun olet päässyt vetoketjuhalkioon saakka.

- Jos haluat lisätietoja, katso lisätietoja kohdasta "Perusompele" (sivu 62).

2 Jatka ompelua kankaan reunaan saakka harsintaompeleella.

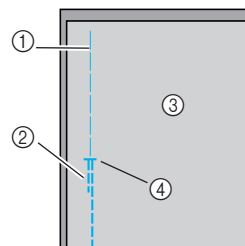

- 1 Harsintaommel
- 2 Taakseompele
- 3 Kankaan nurja puoli
- 4 Vetoketjuhalkion pää

3 Silitä saumanvara auki kankaan nurjalta puolelta.

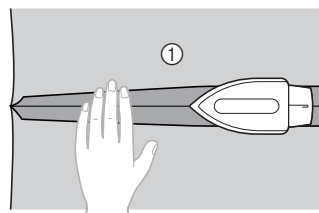

- 1 Kankaan nurja puoli

- 4** Silitä saumanvara siten, että oikean puolen saumanvara (puoli, jota ei ommella) on 3 mm (1/8 tuumaa) leveämpi.

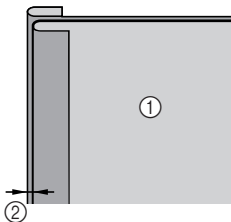

- ① Kankaan nurja puoli
② 3 mm (1/8 tuumaa)

- 5** Kohdista vetoketjun hampaat kankaan silitettyyn reunaan, joka on 3 mm (1/8 tuumaa) leveämpi, ja harsi vetoketju paikalleen tai kiinnitä se nuppineuloilla.

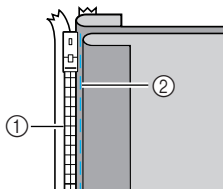

- ① Vetoketjun hampaat
② Harsintaommel

- 6** Kiinnitä paininjalan runko-osa vetoketjupaininjalan "I" oikeanpuoleiseen tappiin.

Jos ommel ommellaan oikealle puolelle, kiinnitä paininjalan runko-osa vetoketjupaininjalan vasempaan tappiin.

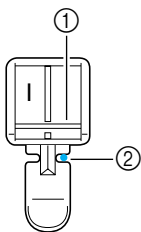

- ① Oikeanpuoleinen tappi
② Neulan alasmenkohta

- Jos haluat lisätietoja, katso lisätietoja kohdasta "Paininjalan vaihto" (sivu 33).

- 7** Valitse ommel ⁰¹ .

- Jos haluat lisätietoja, katso lisätietoja kohdasta "Ompeleen valinta" (sivu 56).

! MUISTUTUS

- Kun käytät vetoketjupaininjalkaa "I", valitse suora ommel (neula keskellä), käännä käsipyörää hitaasti itseäsi kohti (vastapäivään) ja tarkista, että neula ei koske paininjalkaa. Jos eri ommel on valittuna tai jos neula osuu paininjalkaan, neula voi taipua tai katketa.

- 8** Ompele vetoketju 3 mm (1/8 tuumaa) leveämpään kankaaseen. Aloita vetoketjun alaosa.

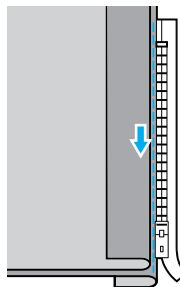

! MUISTUTUS

- Varmista ommellessasi, että neula ei osu vetoketjuun, muuten neula voi taipua tai katketa.

- 9** Kun olet noin 5 cm:n (2 tuuman) päässä vetoketjun päästä, pysäytä kone siten, että neula on alhaalla (kankaassa), nosta paininjalka, avaa vetoketju ja jatka ompelua.

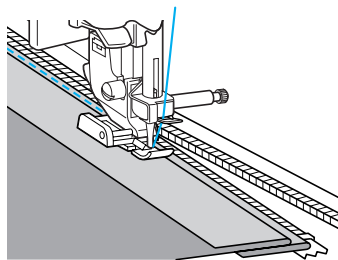

- 10** Sulje vetoketju, käännä kangas ympäri ja harsi vetoketjun toinen puoli kankaaseen.

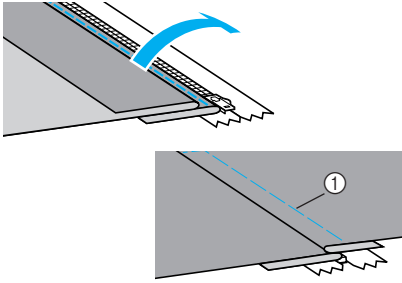

① Harsintaommel

- 11** Kiinnitä paininjalan runko-osa vetoketjupaininjalan "I" toiseen tappiin.

Jos paininjalan runko-osa oli kiinnitetty oikeaan tappiin vaiheessa 6, vaihda se vasempaan tappiin.

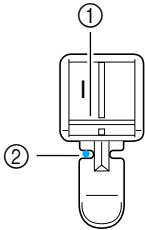

① Vasemmanpuoleinen tappi
② Neulan alasmenkohta

- 12** Päällitikkaa vetoketjun ympäri.

Ompele taaksepäin vetoketjuhalkion päässä ja aseta vetoketjun hampaat samansuuntaisesti paininjalan reunan kanssa.

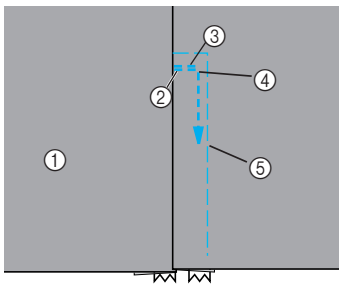

① Kankaan oikea puoli
② Vetoketjuhalkion pää
③ Taakseompelu
④ Ompeleen aloituskohta
⑤ Harsintaommel

- 13** Kun olet noin 5 cm:n (2 tuuman) päässä vetoketjun päästä, pysäytä kone siten, että neula on alhaalla (kankaassa), nosta paininjalka, avaa vetoketju ja jatka ompelua.

- 14** Irrota harsintaommel.

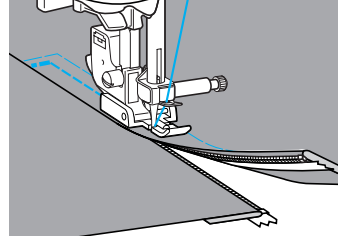



! MUISTUTUS

- Varmista ommellessasi, että neula ei osu vetoketjuun, muuten neula voi taipua tai katketa.

Joustavien kankaiden ja kuminauhojen ompelu

Koneella voidaan ommella joustavia kankaita ja kiinnittää kuminauha.

Ompeleen nimi	Kuvio	Käyttö	Piston leveys [mm (tuumaa)]		Piston pituus [mm (tuumaa)]		Paininjalja
			Automaattinen	Manuaalinen	Automaattinen	Manuaalinen	
Joustommel	03 	Joustavat kankaat	1,0 (1/16)	1,0–3,0 (1/16–1/8)	2,5 (3/32)	1,0–4,0 (1/16–3/16)	J
Kolmen piston siksak	05 	Kuminauhan kiinnitys	5,0 (3/16)	1,5–7,0 (1/16–1/4)	1,0 (1/16)	0,2–4,0 (1/64–3/16)	

Noudata seuraavia varotoimia, kun ompelet joustavia kankaita tai kuminauhan.

Joustavien kankaiden ompelu

1 Kiinnitä siksakpaininjalja "J".

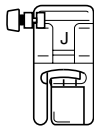

- Jos haluat lisätietoja, katso lisätietoja kohdasta "Paininjalan vaihto" (sivu 33).

2 Valitse ommel 03 .

- Jos haluat lisätietoja, katso lisätietoja kohdasta "Ompeleen valinta" (sivu 56).

3 Ompele kangasta venyttämättä sitä.

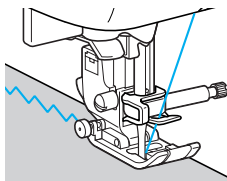

Kuminauhan kiinnitys

Kun ompelet kuminauhan hihansuuhun tai vaateen vyötäröön, lopulliset mitat ovat venytetyn kuminauhan mitat. On siis tärkeää käyttää oikeanpituista kuminauhaa.

1 Kiinnitä kuminauha nuppineulalla kankaan nurjalle puolelle.

Kiinnitä kuminauha kankaaseen useasta kohtaa varmistaaksesi, että saat ommeltua kuminauhan kankaaseen tasaisesti.

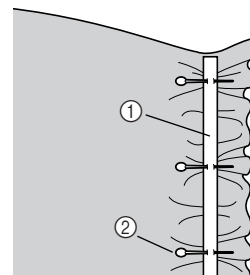

- ① Kuminauha
- ② Nuppineula

2 Kiinnitä siksakpaininjalja "J".

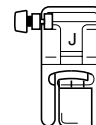

- Jos haluat lisätietoja, katso lisätietoja kohdasta "Paininjalan vaihto" (sivu 33).

3 Valitse ommel ⁰⁵ .

- Jos haluat lisätietoja, katso lisätietoja kohdasta "Ompeleen valinta" (sivu 56).

4 Ompele kuminauha kankaaseen venyttämällä kuminauhaa siten, että se on kankaan pituinen.

Kun vedät kangasta paininjalan taakse vasemmalla kädelläsi, vedä kangasta oikealla kädelläsi paininjalan etupuolelta paininjalkaa lähinnä olevan nuppineulan kohdalta.

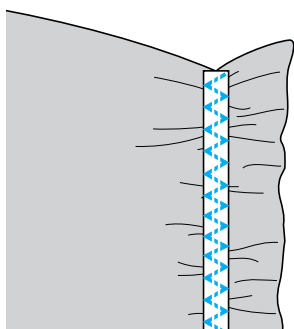
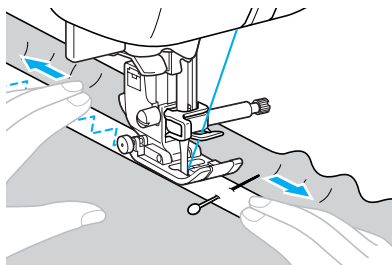













MUISTUTUS

- Varmista ommellessasi, että neula ei osu nuppineuloihin, muuten neula voi taipua tai katketa.

Applikointi, tilkkutyöt ja tikkaus

Applikoinnissa, tilkkutyöissä ja tikkauksessa voidaan käyttää seuraavia ompeleita.

Ompeleen nimi	Kuvio	Käyttö	Piston leveys [mm (tuumaa)]		Piston pituus [mm (tuumaa)]		Paininjalka
			Automaattinen	Manuaalinen	Automaattinen	Manuaalinen	
Siksakommel	04 	Applikointi (keskiperusviiva/ taakseompelu)	3,5 (1/8)	0,0–7,0 (0–1/4)	1,4 (1/16)	0,0–4,0 (0–3/16)	J
	17 	Applikointitikkaus, vapaa tikkaus, laakaompelu	3,5 (1/8)	0,0–7,0 (0–1/4)	1,4 (1/16)	0,0–4,0 (0–3/16)	
Applikointi	12 	Applikointi	3,5 (1/8)	2,5–7,0 (3/32–1/4)	2,5 (3/32)	1,6–4,0 (1/16–3/16)	
	18 	Applikointi ja reunan ompelu	1,5 (1/16)	0,5–5,0 (1/32–3/16)	1,8 (1/16)	1,0–4,0 (1/16–3/16)	
	19 	Applikointi ja reunan ompelu	1,5 (1/16)	0,5–5,0 (1/32–3/16)	1,8 (1/16)	1,0–4,0 (1/16–3/16)	
Tilkkutyön suoraommel	14 	Tilkkutyön suoraommel (saumanvara 6,5 mm (1/4 tuumaa) paininjalan oikeasta reunasta)	5,5 (7/32)	0,0–7,0 (0–1/4)	2,0 (1/16)	0,2–5,0 (1/64–3/16)	
	15 	Tilkkutyön suoraompelu (saumanvara 6,5 mm (1/4 tuumaa) paininjalan vasemmasta reunasta)	1,5 (1/16)	0,0–7,0 (0–1/4)	2,0 (1/16)	0,2–5,0 (1/64–3/16)	
Yhdistävä ommel	22 	Tilkkutyöt	4,0 (3/16)	0,0–7,0 (0–1/4)	1,2 (1/16)	0,2–4,0 (1/64–3/16)	
	23 		5,0 (3/16)	2,5–7,0 (3/32–1/4)	2,5 (3/32)	1,0–4,0 (1/16–3/16)	
	24 		5,0 (3/16)	0,0–7,0 (0–1/4)	1,2 (1/16)	0,2–4,0 (1/64–3/16)	
Käsinommellun näköinen tikkaus	16 	Suora tikkaus, joka näyttää käsinommellulta	0,0 (0)	0,0–7,0 (0–1/4)	2,5 (3/32)	1,0–4,0 (1/16–3/16)	
Pintatikkaus	20 	Pintatikkausommel	7,0 (1/4)	1,0–7,0 (1/16–1/4)	1,6 (1/16)	1,0–4,0 (1/16–3/16)	

Applikointi

- 1** Leikkaa applikoitava tilkku. Jätä saumanvaraa 3–5 mm (1/8 ja 3/16 tuumaa).

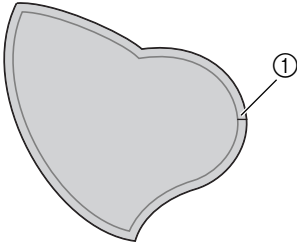

① Saumanvara

- 2** Aseta paksusta paperista tai tukimateriaalista tehty malli applikoitavan tilkun taakse ja taita sitten saumanvara silitysraudalla.

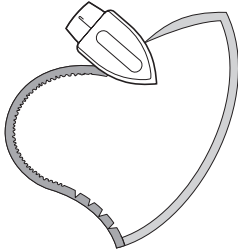

- Poista paksu paperi saumanvaran silittämisen jälkeen.

- 3** Käännä kangas ympäri ja harsi tilkku kankaaseen tai kiinnitä se nuppineuloilla.

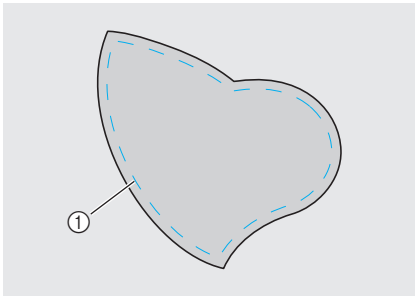

① Harsintaommel

- 4** Kiinnitä siksakpaininjalca "J".

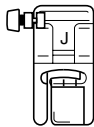

- Jos haluat lisätietoja, katso lisätietoja kohdasta "Paininjalan vaihto" (sivu 33).

- 5** Valitse ommel.

- Jos haluat lisätietoja, katso lisätietoja kohdasta "Ompeleen valinta" (sivu 56).

- 6** Käännä käsipyörää itseesi päin (vastapäivään) ja ompele tilkun reunoja pitkin. Varmista, että neula laskeutuu aivan tilkun reunan ulkopuolelle.

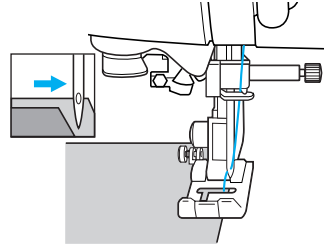

Kun ompelet kulmia, pysäytä kone siten, että neula on kankaassa aivan tilkun reunan ulkopuolella, nosta paininjalca ja käännä kangasta ompelusuunnan mukaan.

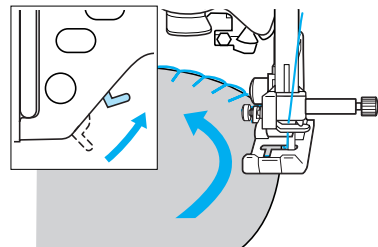

Tilkkutyöt (crazy quilt -tekniikka)

- 1 Taita yläpuolella olevan kankaan reuna alapuolelle jäävän kankaan reunan päälle.
- 2 Ompele kaksi kankaanpalaa yhteen siten, että ommelkuvio ulottuu molempiin kankaisiin.

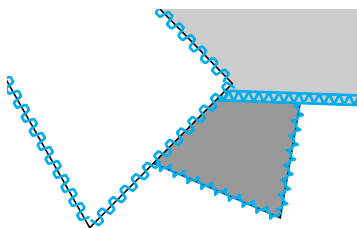
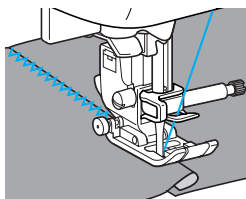

Tilkkutyön suoraommel

Tilkut yhdistetään suoralla ompeleella seuraavalla tavalla. Kangaspaloihin on jätettävä 6,5 mm:n (1/4 tuuman) saumanvarat.

Ompele tilkkutyön suoraa ommelta 6,5 mm:n (1/4 tuuman) päähän reunasta joko paininjalan oikealta tai vasemmalta puolelta.

- 1 Harsi tai kiinnitä nuppineuloilla kankaat yhteen saumoista.
- 2 Kiinnitä siksakpaininjalka "J".

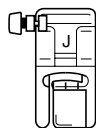

- Jos haluat lisätietoja, katso lisätietoja kohdasta "Paininjalan vaihto" (sivu 33).

- 3 Valitse ommel $14 \frac{p}{p}$ tai $15 \frac{p}{p}$.
 - Jos haluat lisätietoja, katso lisätietoja kohdasta "Ompeleen valinta" (sivu 56).

- 4 Ompele siten, että paininjalan reuna on kankaan reunassa.

- **Saumanvara oikealla puolella**
Aseta paininjalan oikea reuna kankaan reunan ja käytä ommelta $14 \frac{p}{p}$.

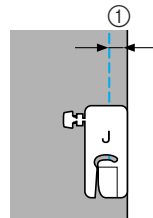

① 6,5 mm (1/4 tuumaa)

- **Saumanvara vasemmalla puolella**
Aseta paininjalan vasen reuna kankaan reunan ja käytä ommelta $15 \frac{p}{p}$.

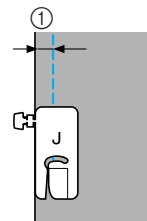

① 6,5 mm (1/4 tuumaa)





Huomautus

- Jos haluat muuttaa saumanvaran leveyttä (neulan asento), säädä piston leveyttä. Jos haluat lisätietoja, katso lisätietoja kohdasta "Piston leveyden säätö" (sivu 47).

Tikkaus

Kun kahden kangaskerroksen väliin lisätään täytettä (esim. vanua) ja ne ommellaan yhteen, ompelua kutsutaan "tikkaukseksi". Tikkaus onnistuu helposti lisävarusteena saatavilla yläsyöttäjällä ja tikkausohjaimella.

- 1 **Harsi tikattava kangas.**
- 2 **Kiinnitä yläsyöttäjä.**
 - Jos haluat lisätietoja, katso lisätietoja kohdasta "Lisävarusteena saatavan yläsyöttäjän käyttö" (sivu 35).
- 3 **Valitse ommel ¹⁵  tai ¹⁷ .**
 - Jos haluat lisätietoja, katso lisätietoja kohdasta "Ompeleen valinta" (sivu 56).
- 4 **Laita kätesi paininjalan molemmille puolille ja pidä kangas kireällä ompelun aikana.**

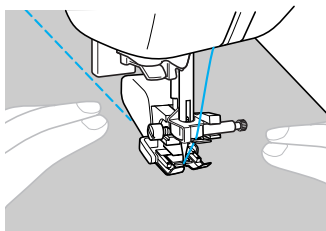

Vinkki

- Kun ompelet yläsyöttäjällä, aseta ompelunopeus hitaan ja keskinopean välille.
- Lisävarusteena saatavan yläsyöttäjän voit hankkia valtuutetulta Brother-jälleenmyyjältäsi.

■ Tikkausohjaimen käyttö (lisävaruste)

Käytä tikkausohjainta toisistaan yhtä kaukana olevien rinnakkaisten ompeleiden ompelussa.

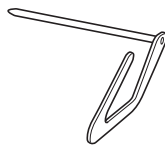

- 1 **Laita tikkausohjaimen varsi yläsyöttäjän takaosassa tai paininjalan pitimessä olevaan reikään.**

Yläsyöttäjä

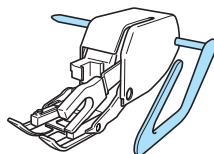

Paininjalan pidin

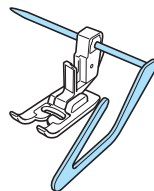

- 2 **Aseta tikkausohjaimen varsi siten, että tikkausohjain on jo ommellun sauman kohdalla.**

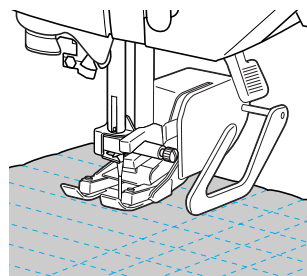

Vinkki

- Lisävarusteena saatavan tikkausohjaimen voit hankkia valtuutetulta Brother-jälleenmyyjältäsi.

Vapaa tikkaus

Vapaasti tikattaessa laske syöttäjän hampaat (syöttövipulla) niin, että kangasta voi kääntää vapaasti eri suuntiin.

Vapaaseen tikkaukseen tarvitaan tikkausjalka (lisävaruste).

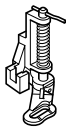

1 Irrota paininjalka ja paininjalan pidin.

- Katso lisätietoja kohdasta "Paininjalan runko-osan irrotus" (sivu 35).

2 Kiinnitä tikkausjalka paininjalan runko-osan ruuvilla.

Tikkausjalassa olevan tapin pitää olla neulan kiinnitysruuvin yläpuolella.

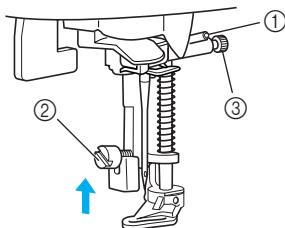

- 1 Tikkausjalassa oleva tappi
- 2 Paininjalan runko-osan ruuvi
- 3 Neulan kiinnitysruuvi

3 Pidä tikkausjalkaa paikallaan oikealla kädelläsi ja kiristä paininjalan pitimen ruuvi ruuvitaltalla vasemmalla kädelläsi.

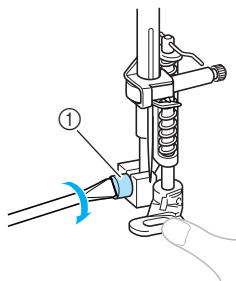

- 1 Paininjalan runko-osan ruuvi

! MUISTUTUS

- Kiristä ruuvit tiukkaan ruuvitaltalla, muuten neula voi osua paininjalan ja neula voi taipua tai katketa.

4 Siirrä koneen takana alaosassa oleva syöttövipu asentoon (vasemmalle koneen takaa katsottuna).

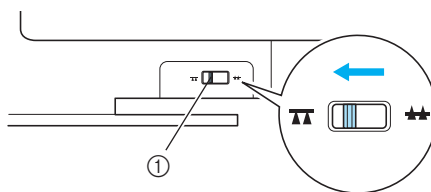

- 1 Syöttäjän hampaiden asennon säädin (koneen takaa katsottuna)
- ▶ Syöttäjän hampaat ovat alhaalla.

5 Kytke ompelukoneeseen virta ja valitse ommel.

- Jos haluat lisätietoja, katso lisätietoja kohdasta "Ompeleen valinta" (sivu 56).

6 Pidä kangasta kireällä molemmin käsin ja siirrä kangasta kuvion mukaan.

Ompeleen alkuun ja loppuun ommellaan vahvistustikit.

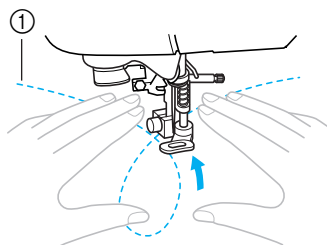

- 1 Kuvio

7 Kun olet lopettanut ompelun, nosta syöttäjän hampaat siirtämällä syöttövipu asentoon (oikealle koneen takaa katsottuna).

- Syöttövipu on normaalisti oikealla.

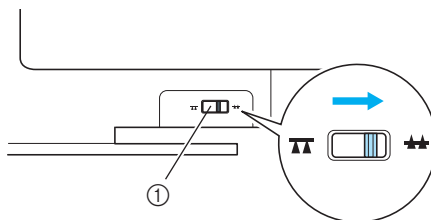

- 1 Syöttövipu (koneen takaa katsottuna)

★ Vinkki

- Lisävarusteena saatavan vanutikkausjalan voit hankkia valtuutetulta Brother-jälleenmyyjältäsi.

Vahvistuspistot

Kovaan kulutukseen joutuvat kohdat kuten hihansuut, sisäsaumat ja taskujen reunat.

Ompeleen nimi	Kuvio	Käyttö	Piston leveys [mm (tuumaa)]		Piston pituus [mm (tuumaa)]		Paininjalka
			Automaattinen	Manuaalinen	Automaattinen	Manuaalinen	
3-kertainen suora jousto-ommel	02 	Hihojen ja sisäsaumojen vahvistus	0,0 (0)	0,0–7,0 (0–1/4)	2,5 (3/32)	1,5–4,0 (1/16–3/16)	J
Salpapisto	47 	Aukkojen, esimerkiksi taskujen reunojen vahvistus	2,0 (1/16)	1,0–3,0 (1/16–1/8)	0,4 (1/64)	0,3–1,0 (1/64–1/16)	A

3-kertainen suora jousto-ommel

Vahvista hihansuut ja sisäsaumat kolminkertaisella suoralla jousto-ompeleella.

1 Kiinnitä siksakpaininjalka "J".

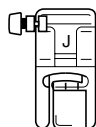

- Jos haluat lisätietoja, katso lisätietoja kohdasta "Paininjalan vaihto" (sivu 33).

2 Valitse ommel 02 .

- Jos haluat lisätietoja, katso lisätietoja kohdasta "Ompeleen valinta" (sivu 56).

3 Aloita ompelu.

- Jos haluat lisätietoja, katso lisätietoja kohdasta "Ompelun aloittaminen" (sivu 42).

Salpapistot

Salpapistoilla vahvistetaan kovaan kulutukseen joutuvia kohtia kuten taskun reunat ja taskunsuut. Seuraavassa esimerkissä ommellaan salpapistot taskun reunoihin.

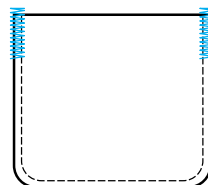

1 Valitse salpapiston pituus.

Aseta nappialusta napinläpöjälässä "A" halutun pituiseksi. (Asteikon kahden samanpituisen viivan väli on 5 mm (3/16 tuumaa).)

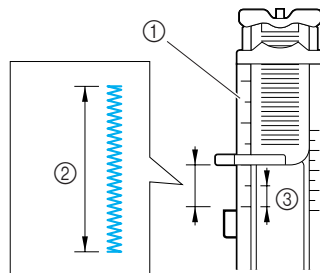

- ① Paininjalan asteikko
- ② Salpapiston pituus
- ③ 5 mm (1/8 tuumaa)

- Salpapiston pituus saa olla enintään noin 28 mm (1-1/8 tuumaa).

- 2 Kiinnitä napinläprijalka "A".**
- Jos haluat lisätietoja, katso lisätietoja kohdasta "Paininjalan vaihto" (sivu 33).

- 3 Valitse ommel 47 .**
- Jos haluat lisätietoja, katso lisätietoja kohdasta "Ompeleen valinta" (sivu 56).

- 4 Aseta kangas siten, että taskunsuu on itseäsi kohti ja laske paininjalka niin, että neula laskeutuu 2 mm (1/16 tuumaa) taskunsuun eteen.**

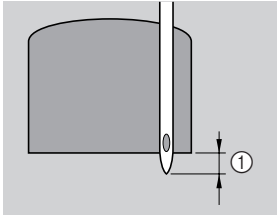

① 2 mm (1/16 tuumaa)

Vie ylälanka paininjalassa olevan reiän kautta paininjalan alle.

- Kun lasket paininjalan, älä työnnä paininjalkaa sen etuosasta, muuten salpapistosta ei tule oikean kokoinen.

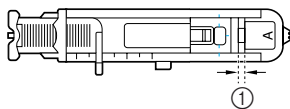
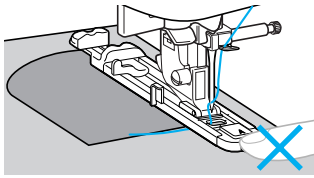

① Älä pienennä rakoa.

- 5 Laske napinläven mitaaja ala-asentoon.**

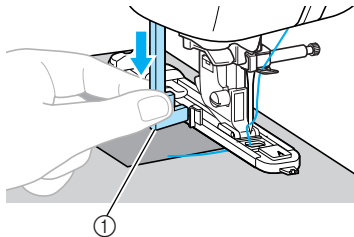

① Napinläven mitaaja

Napinläven mitaaja tulee napinläprijalan levyn taakse.

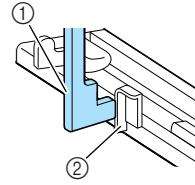

① Napinläven mitaaja
② Levy

- 6 Pidä kevyesti kiinni ylälangan päästä vasemmallä kädelläsi ja aloita ompelu.**

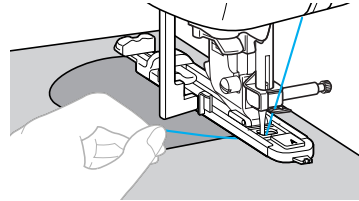

► Kun salpapistot on ommeltu, kone ompelee automaattisesti vahvistuspistot ja pysähtyy.

- 7 Nosta paininjalka, poista kangas ja katkaise langat.**

- 8 Nosta napinläven mitaaja alkuperäiseen paikkaansa.**



Huomautus

- Jos kangas ei syöty, koska se on esimerkiksi liian paksu, pidennä pistoa. Jos haluat lisätietoja, katso lisätietoja kohdasta "Piston piteuden säätö" (sivu 48).

Reikien ompelu

Koneella voidaan ommella reikiä esimerkiksi vöihin. Reikien kokoja on kolme: 7 mm, 6 mm ja 5 mm (1/4, 15/64 ja 3/16 tuumaa).

Ompeleen nimi	Kuvio	Käyttö	Piston leveys [mm (tuumaa)]		Piston pituus [mm (tuumaa)]		Paininjalka
			Automaattinen	Manuaalinen	Automaattinen	Manuaalinen	
Reikäommel	49 	Reikien ompelu esim. vöihin	7,0 (1/4)	7,0; 6,0 tai 5,0 (1/4, 15/64 tai 3/16)	–	–	N

1 Kiinnitä koristeommeljalja "N".

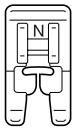

- Jos haluat lisätietoja, katso lisätietoja kohdasta "Paininjalan vaihto" (sivu 33).

2 Valitse ommel 49

- Jos haluat lisätietoja, katso lisätietoja kohdasta "Ompeleen valinta" (sivu 56).

3 Säädä haluamasi reiän koko säätämällä piston leveyttä.



7 mm
(1/4 tuuma)



6 mm
(15/64 tuuma)



5 mm
(3/16 tuuma)

- Jos haluat lisätietoja, katso lisätietoja kohdasta "Piston leveyden säätö" (sivu 47).

4 Laske neula kankaaseen ompelun aloituskohtaan ja laske sitten paininjalan nostovipu.

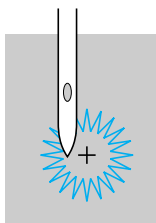

5 Aloita ompelu.

- ▶ Kun salpapistot on ommeltu, kone ompelee automaattisesti vahvistuspistot ja pysähtyy.

6 Leikkaa reikä auki lävistäjällä.

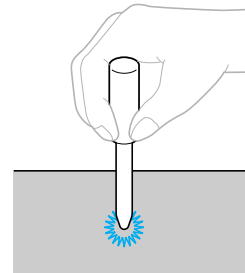

- Ennen kuin teet kankaaseen reiän lävistäjällä, aseta paksu paperi tai jokin muu suojamateriaali kankaan alle.







Huomautus

- Kevyttä lankaa käytettäessä pisto saattaa olla harvaa. Jos näin tapahtuu, ompele reikä kahteen kertaan päällekkäin ennen kankaan poistamista.

Koristeommel

Hyötyompeleisiin sisältyvät seuraavat koristeommel.

Ompeleen nimi	Kuvio	Käyttö	Piston leveys [mm (tuumaa)]		Piston pituus [mm (tuumaa)]		Pain-injalka
			Automaattinen	Manuaalinen	Automaattinen	Manuaalinen	
Aitapisto	25	Kahden kankaan ompelu yhteen avoimen sauman yli	5,0 (3/16)	0,0–7,0 (0–1/4)	2,5 (3/32)	1,0–4,0 (1/16–3/16)	J
	26		5,0 (3/16)	2,5–7,0 (3/32–1/4)	2,5 (3/32)	1,0–4,0 (1/16–3/16)	
Yhdistävä ommel	22	Koristeelliset yhdistävät ompeleet	4,0 (3/16)	0,0–7,0 (0–1/4)	1,2 (1/16)	0,2–4,0 (1/64–3/16)	
	23		5,0 (3/16)	2,5–7,0 (3/32–1/4)	2,5 (3/32)	1,0–4,0 (1/16–3/16)	
	24		5,0 (3/16)	0,0–7,0 (0–1/4)	1,2 (1/16)	0,2–4,0 (1/64–3/16)	
Simpukan-kuoriommiel	13	Kaulusten ja kaarteiden simpukankuoriommiel	4,0 (3/16)	0,0–7,0 (0–1/4)	2,5 (3/32)	0,2–4,0 (1/64–3/16)	
Smokki-poimutus	25	Kankaiden poimutus rakenteen ja joustavuuden lisäämiseksi	5,0 (3/16)	0,0–7,0 (0–1/4)	2,5 (3/32)	1,0–4,0 (1/16–3/16)	
	26		5,0 (3/16)	2,5–7,0 (3/32–1/4)	2,5 (3/32)	1,0–4,0 (1/16–3/16)	
Pykäreuna-ommiel	21	Laakapykäreunaommiel	5,0 (3/16)	2,5–7,0 (3/32–1/4)	0,5 (1/32)	0,1–1,0 (1/64–1/16)	
Päärmäys	31	Pitsin ompelu, koristepäärmäys, perinneompelu yms.	3,5 (1/8)	1,5–7,0 (1/16–1/4)	2,5 (3/32)	1,6–4,0 (1/16–3/16)	
	32		6,0 (15/64)	1,5–7,0 (1/16–1/4)	3,0 (1/8)	1,5–4,0 (1/16–3/16)	
	33	Koristepäärmäys ja perinneompelu ym. ohuille, normaaleille ja tavallisille kudotuille kankailla	5,0 (3/16)	1,5–7,0 (1/16–1/4)	3,5 (1/8)	1,5–4,0 (1/16–3/16)	
	34		5,0 (3/16)	1,5–7,0 (1/16–1/4)	4,0 (3/16)	1,5–4,0 (1/16–3/16)	
	35		5,0 (3/16)	1,5–7,0 (1/16–1/4)	2,5 (3/32)	1,5–4,0 (1/16–3/16)	

Ompeleen nimi	Kuvio	Käyttö	Piston leveys [mm (tuumaa)]		Piston pituus [mm (tuumaa)]		Paininjalka
			Automaattinen	Manuaalinen	Automaattinen	Manuaalinen	
Avoin ketjupisto	27 	Koristeompelu	4,0 (3/16)	0,0–7,0 (0–1/4)	3,0 (1/8)	2,0–4,0 (1/16–3/16)	J
Polveke-ommel	28 		4,0 (3/16)	0,0–7,0 (0–1/4)	2,5 (3/32)	1,0–4,0 (1/16–3/16)	
Koristeommel	29 		5,5 (7/32)	0,0–7,0 (0–1/4)	1,6 (1/16)	1,0–4,0 (1/16–3/16)	
Käärmeommel	30 		5,0 (3/16)	1,5–7,0 (1/16–1/4)	1,0 (1/16)	0,2–4,0 (1/64–3/16)	N

Liitosompele

Kahden kankaan ompelemista yhteen niin, että niiden väliin jää rako, kutsutaan "liitosompeluksi". Sitä käytetään puseroissa ja lasten vaatteissa. Ommel on koristeellisempi, kun käytetään paksua lankaa.

- 1 Käytä silitysrautaa ja taita kaksi kangasta vastakkain saumojen kohdalta.**
- 2 Harsi kankaat, joiden saumat ovat noin 4,0 mm:n (3/16 tuuman) päässä toisistaan, ohuelle paperille tai vesiliukoiselle tukimateriaalille.**
Viivan vetäminen ohuen paperin tai vesiliukoisen tukimateriaalin keskelle helpottaa ompelua.

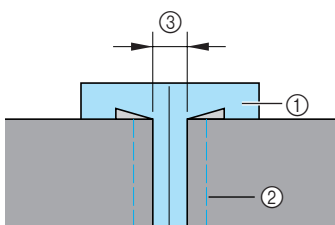

- Ohut paperi tai vesiliukoinen tukimateriaali
- Harsintaommel
- 4 mm (3/16 tuumaa)

- 3 Kiinnitä siksakpaininjalka "J".**

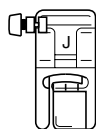

- Jos haluat lisätietoja, katso lisätietoja kohdasta "Paininjalan vaihto" (sivu 33).

- 4 Valitse ommel 25  tai 26 .**

- Jos haluat lisätietoja, katso lisätietoja kohdasta "Ompeleen valinta" (sivu 56).

- 5 Aseta piston leveydeksi 7,0 mm (1/4 tuumaa).**

- Jos haluat lisätietoja, katso lisätietoja kohdasta "Piston leveyden säätö" (sivu 47).

- 6 Aseta paininjalan keskikohta täsmälleen kangaspalojen väliin ja aloita ompelu.**

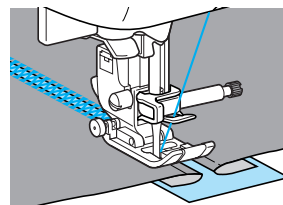
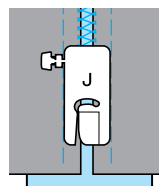

- 7 Kun olet ommellut liitoksen, poista paperi.**

Pykäreunaommel

Aaltokuvioinen toistuva simpukkaa muistuttava kuvio on pykäreunaommel. Sitä käytetään puseroiden kauluksissa ja nenäliinojen reunojen koristelussa.

1 Kiinnitä koristeommeljalka "N".

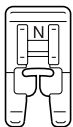

- Jos haluat lisätietoja, katso lisätietoja kohdasta "Paininjalan vaihto" (sivu 33).

2 Valitse ommel 21.

- Jos haluat lisätietoja, katso lisätietoja kohdasta "Ompeleen valinta" (sivu 56).

3 Ompele kankaan reunaan pitkin ja varmista, ettet ompele aivan kankaan reunaan loppuun.

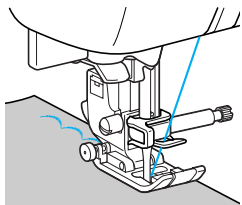

- Saat parhaimman lopputuloksen, kun suihkutat tärkkiä kankaaseen ja silität kankaan kuumalla silitysraudalla ennen ompelua.

4 Leikkaa piston reunoja pitkin.

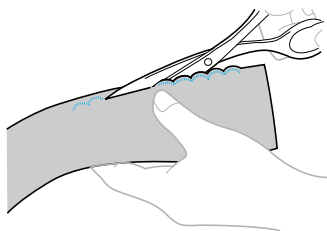

- Varo katkaisemasta lankoja.

Smokkipoimutus

Ompelemalla luotuja koristeompeleita tai poimutusten koristekuvioita kutsutaan "smokkipoimutukseksi". Tällä ompeleella koristellaan puseroiden rinnuksia tai hihansuita. Smokkipoimutus tuo kankaaseen vahvuutta ja lisää joustavuutta.

1 Kiinnitä siksakpaininjalka "J".

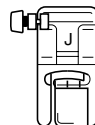

- Jos haluat lisätietoja, katso lisätietoja kohdasta "Paininjalan vaihto" (sivu 33).

2 Valitse suora ommel, aseta piston pituudeksi 4,0 mm (3/16 tuumaa) ja löysää langan kireyttä.

- Jos haluat lisätietoja, katso lisätietoja kohdasta "Piston pituuden säätö" (sivu 48) ja "Ylälangan kireyden muuttaminen" (sivu 46).

3 Ompele rinnakkaiset ompeleet 1 cm:n (3/8 tuuman) välein.

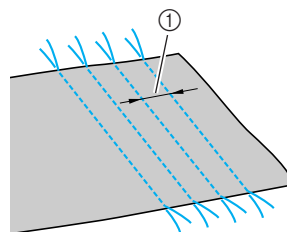

① 1 cm (3/8 tuumaa)

- Automaattista taakseompelua/ vahvistuspistoja ei ole pakko tehdä.
- Vedä lankaa ompeleen lopetuskohdassa noin 5 cm (2 tuumaa).

4 Luo poimutuksia vetämällä alalangoista. Tasoita poimut silittämällä.

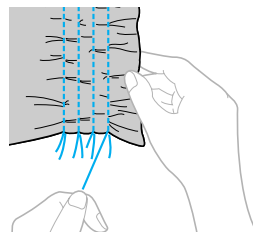

5 Valitse ommel ²⁵ tai ²⁶.

- Jos haluat lisätietoja, katso lisätietoja kohdasta "Ompeleen valinta" (sivu 56).

6 Ompele suorien ompeleiden väliin.

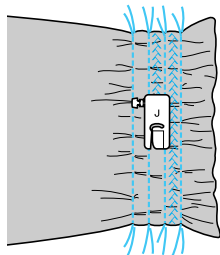

7 Vedä suorien ompeleiden langoista.

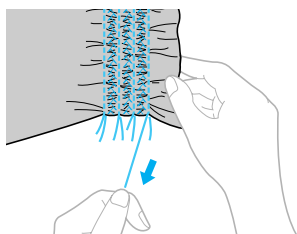

Yhdistäminen

Koristeellisia yhdistäviä pistoja voidaan ommella yhdistettyjen kankaiden saumanvaroihin. Tätä tekniikkaa käytetään "crazy quilt" -tikkauksessa.

1 Kiinnitä siksakpaininjala "J".

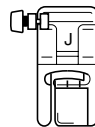

- Jos haluat lisätietoja, katso lisätietoja kohdasta "Paininjalan vaihto" (sivu 33).

2 Ompele kangaspalat yhteen kankaan oikealta puolelta ja avaa saumanvarat.

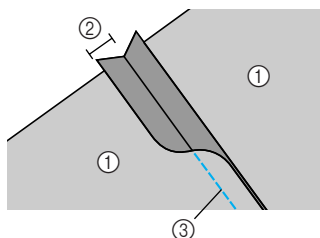

- ① Kankaan nurja puoli
- ② 6,5 mm (1/4 tuuman) saumanvara
- ③ Suora ommel

3 Valitse ommel ²² tai ²³ tai ²⁴.

- Jos haluat lisätietoja, katso lisätietoja kohdasta "Ompeleen valinta" (sivu 56).

4 Käännä kangas siten, että kankaan oikea puoli on ylöspäin, ja ompele sauman päältä siten, että paininjalan keskikohta on linjassa sauman kanssa.

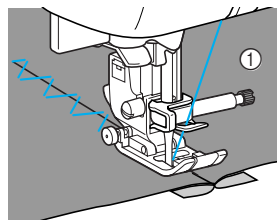

- ① Kankaan oikea puoli

Perinneommel

Kun ompelet siipineulalla, neulanreiät ovat suuremmat ja ommel näyttää pitsimäiseltä koristeompeleelta. Perinneommelta käytetään reunojen koristeluun sekä ohuiden, normaalien sekä tavallisten kudottujen kankaiden koristeluun.



Vinkki

- Jos lanka sotkeutuu, käytä tukimateriaalia.

1 Aseta siipineula paikoilleen.

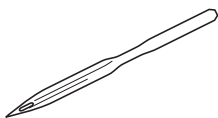

- Käytä 130/705H 100/16 -siipineulaa.
- Jos haluat lisätietoja neulan kiinnittämisestä, katso lisätietoja kohdasta "Neulan vaihto" (sivu 32).
- Langanpujottajaa ei voi käyttää siipineulan kanssa, ompelukone voi vaurioitua. Vie lanka neulansilmään käsin edestä taakse.

2 Kiinnitä koristeommeljalja "N".

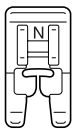

- Jos haluat lisätietoja, katso lisätietoja kohdasta "Paininjalan vaihto" (sivu 33).

3 Valitse ommel.

Perinneommelussa voidaan käyttää ompeleita

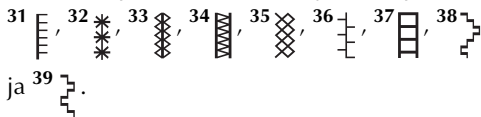

- Jos haluat lisätietoja, katso lisätietoja kohdasta "Ompeleen valinta" (sivu 56).
- Valitse piston leveydeksi enintään 6,0 mm (15/64 tuumaa).

4 Aloita ompelu.

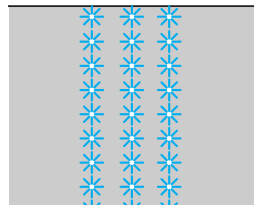

MUISTUTUS

- Valitse piston leveydeksi vähintään 6,0 mm (15/64 tuumaa), muuten neula voi vääntyä tai katketa.
- Kun olet asettanut piston leveyden, käännä käsipyörää hitaasti itseäsi kohti (vastapäivään) ja tarkista, ettei neula osu paininjalaan. Jos neula osuu paininjalaan, neula voi taipua tai katketa.

Lankojen osittaista poistamista kutsutaan revinnäiskirjonnaksi. Tämä on kaunis kankaissa, joiden kudus on harva. Alla kuvataan kaksi tapaa tehdä revinnäiskirjontaa.

■ Revinnäiskirjonta (esimerkki 1)

Kangas käännetään ja ommellaan kahdesti.

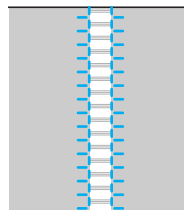

1 Vedä kankaasta useita lankoja.

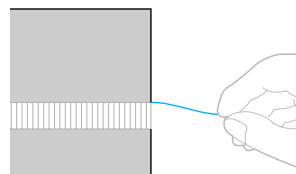

2 Kiinnitä koristeommeljalja "N".

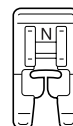

- Jos haluat lisätietoja, katso lisätietoja kohdasta "Paininjalan vaihto" (sivu 33).

③ Valitse ommel ³¹ .

- Jos haluat lisätietoja, katso lisätietoja kohdasta "Ompeleen valinta" (sivu 56).

④ Aseta kangas oikea puoli ylöspäin ja ompele puretun osan oikeaa reunaa pitkin.

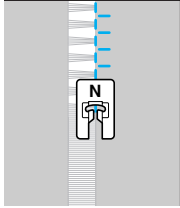

⑤ Käännä kangas ympäri ja ompele vastakkainen puoli.

⑥ Ompele puretun osan toista reunaa pitkin samalla tavalla kuin edellä.

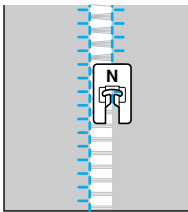

■ Revinnäiskirjonta (esimerkki 2)

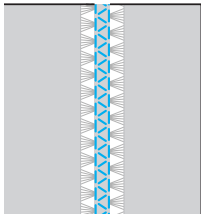

① Vedä kankaasta useita lankoja kahdesta kohdasta ja jätä niiden väliin noin 4 mm:n (3/16 tuuman) ehjä kaistale.

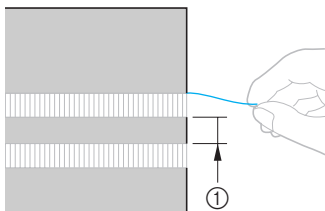

① 4 mm (3/16 tuumaa)

② Kiinnitä koristeommeljalka "N".

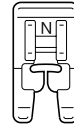

- Jos haluat lisätietoja, katso lisätietoja kohdasta "Paininjalan vaihto" (sivu 33).

③ Valitse ommel ³⁴ .

- Jos haluat lisätietoja, katso lisätietoja kohdasta "Ompeleen valinta" (sivu 56).

④ Ompele ehjän kaistaleen keskikohtaa pitkin.

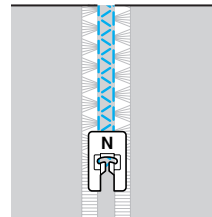

4**LIITE**













Tässä luvussa käsitellään huoltoa ja vianetsintää.















Ommelasetukset.....	94
Hyötyompeleet.....	94
Hoito ja huolto.....	100
Ompelukoneen ulkopinnan puhdistaminen.....	100
Sukkulapesän puhdistus.....	100
Vianetsintä	102
Virheilmoitukset.....	105
Merkkiäni	106
Hakemisto	107













Ommelasetukset











Seuraavassa taulukossa selvitetään ompeleiden käyttö, pistojen pituudet ja leveydet sekä kaksoisneulan mahdollinen käyttö.

















Hyötyompeleet













Ompeleen nimi	Kuvio	Paininjalka	Käyttö	Piston leveys [mm (tuumaa)]		Piston pituus [mm (tuumaa)]		Kaksoisneula	Taakseompelu/ Vahvistus Ommel	Yläsöyttäjä	Reunaleikkuri
				Automaat- tinen	Manuaalinen	Automaat- tinen	Manuaalinen				
Suora ommel	Vasemmalla 00 	J	Tavallinen ompelu, poimutus tai hiuslaskosten ompelu yms.	0,0 (0)	0,0–7,0 (0–1/4)	2,5 (3/32)	0,2–5,0 (1/64–3/16)	Kyllä (j)	Taakseompelu	Ei	Kyllä
	Keskellä 01 	J/I	Vetoketjun kiinnitys, tavallinen ompelu, poimutus tai hiuslaskosten ompelu yms.	3,5 (1/8)	0,0–7,0 (0–1/4)	2,5 (3/32)	0,2–5,0 (1/64–3/16)	Kyllä (j)	Taakseompelu	Ei	Ei
3-kertainen suora jousto- ommel	02 	J	Hihojen kiinnitys, saumojen ompelu, joustavien kankaiden ompelu ja koristeompelu	0,0 (0)	0,0–7,0 (0–1/4)	2,5 (3/32)	1,5–4,0 (1/16–3/16)	Kyllä (j)	Vahvistus	Ei	Ei
Jousto-ommel	03 	J	Joustavien kankaiden ompelu ja koristeompelu	1,0 (1/16)	1,0–3,0 (1/16–1/8)	2,5 (3/32)	1,0–4,0 (1/16–3/16)	Kyllä (j)	Vahvistus	Ei	Ei
Siksakommel	04 	J	Yliluottelu ja applikointi	3,5 (1/8)	0,0–7,0 (0–1/4)	1,4 (1/16)	0,0–4,0 (0–3/16)	Kyllä (j)	Taakseompelu	Ei	Ei
Kolmen piston siksak	05 	J	Yliluottelu normaaleille kankaille tai joustaville kankaille, kuminauhan ompelu, parsinta yms.	5,0 (3/16)	1,5–7,0 (1/16–1/4)	1,0 (1/16)	0,2–4,0 (1/64–3/16)	Kyllä (j)	Vahvistus	Ei	Ei
Yliluottelu	06 	G	Yliluottelu ohuille tai normaaleille kankaille	3,5 (1/8)	2,5–5,0 (3/32–3/16)	2,0 (1/16)	1,0–4,0 (1/16–3/16)	Ei	Vahvistus	Ei	Kyllä
	07 	G	Yliluottelu paksuille kankaille	5,0 (3/16)	2,5–5,0 (3/32–3/16)	2,5 (3/32)	1,0–4,0 (1/16–3/16)	Ei	Vahvistus	Ei	Kyllä
	08 	G	Paksujen ja helposti rispaantuvien kankaiden rispaantumisen estäminen	5,0 (3/16)	3,5–5,0 (1/8–3/16)	2,5 (3/32)	1,0–4,0 (1/16–3/16)	Ei	Vahvistus	Ei	Kyllä
	09 	J	Yliluottelu joustaville kankaille	5,0 (3/16)	0,0–7,0 (0–1/4)	2,5 (3/32)	0,5–4,0 (1/32–3/16)	Kyllä (j)	Vahvistus	Ei	Ei
Piilo-ommel	10 	R	Piilo-ommel normaaleille kankaille	00 (0)	-3 - 3-	2,0 (1/16)	1,0–3,5 (1/16–1/8)	Ei	Vahvistus	Ei	Ei
	11 	R	Piilo-ommel joustaville kankaille	00 (0)	-3 - 3-	2,0 (1/16)	1,0–3,5 (1/16–1/8)	Ei	Vahvistus	Ei	Ei
Applikointi	12 	J	Applikointi	3,5 (1/8)	2,5–7,0 (3/32–1/4)	2,5 (3/32)	1,6–4,0 (1/16–3/16)	Kyllä (j)	Vahvistus	Ei	Ei

Ompeleen nimi	Kuvio	Paininjalja	Käyttö	Piston leveys [mm (tuumaa)]		Piston pituus [mm (tuumaa)]		Kaksoisneula	Taakseompelu/ Vahvistus Ommel	Yläsyöttäjä	Reunaleikkuri
				Automaat- tinen	Manuaalinen	Automaat- tinen	Manuaalinen				
Simpukan- kuorireuna	13 	J	Simpukankuoriompe- lu	4,0 (3/16)	0,0–7,0 (0–1/4)	2,5 (3/32)	0,2–4,0 (1/64–3/16)	Kyllä (j)	Vahvistus	Ei	Ei
Tilkkutyön suoraommel	14 	J	Tilkkutyön suoraompelu (saumanvara 6,5 mm (1/4 tuumaa) paininjalan oikeasta reunasta)	5,5 (7/32)	0,0–7,0 (0–1/4)	2,0 (1/16)	0,2–5,0 (1/64–3/16)	Ei	Vahvistus	Ei	Ei
	15 	J	Tilkkutyön suoraompelu (saumanvara 6,5 mm (1/4 tuumaa) paininjalan vasemmasta reunasta)	1,5 (1/16)	0,0–7,0 (0–1/4)	2,0 (1/16)	0,2–5,0 (1/64–3/16)	Ei	Vahvistus	Kyllä	Ei
Suora ommel, joka näyttää käsinnommellulta (tikkaukseen)	16 	J	Suora ommel, joka näyttää käsinnommellulta	0,0 (0)	0,0–7,0 (0–1/4)	2,5 (3/32)	1,0–4,0 (1/16–3/16)	Ei	Vahvistus	Ei	Ei
Siksakommel (tikkaukseen)	17 	J	Applikoititikkaus, vapaa tikkaus, laakaompelu	3,5 (1/8)	0,0–7,0 (0–1/4)	1,4 (1/16)	0,0–4,0 (0–3/16)	Ei	Vahvistus	Kyllä	Kyllä
Applikointi (tikkaukseen)	18 	J	Applikointi ja reunan ompelu	1,5 (1/16)	0,5–5,0 (1/32–3/16)	1,8 (1/16)	1,0–4,0 (1/16–3/16)	Ei	Vahvistus	Ei	Ei
	19 	J	Applikointi ja reunan ompelu	1,5 (1/16)	0,5–5,0 (1/32–3/16)	1,8 (1/16)	1,0–4,0 (1/16–3/16)	Ei	Vahvistus	Ei	Ei
Tikkaus (pintatikkaukseen)	20 	J	Tilkkutyön tikkaus (pintatikkaus)	7,0 (1/4)	1,0–7,0 (1/16–1/4)	1,6 (1/16)	1,0–4,0 (1/16–3/16)	Ei	Vahvistus	Ei	Ei
Laakapykäreuna- ommel	21 	N	Pykäreunaommel	5,0 (3/16)	2,5–7,0 (3/32–1/4)	0,5 (1/32)	0,1–1,0 (1/64–1/16)	Kyllä (j)	Vahvistus	Ei	Ei
Yhdistävä ommel	22 	J	Tilkkutyöt ja koristeompelu	4,0 (3/16)	0,0–7,0 (0–1/4)	1,2 (1/16)	0,2–4,0 (1/64–3/16)	Kyllä (j)	Vahvistus	Ei	Ei
	23 	J	Tilkkutyöt, koristeompelu ja yliuuttelu kahdelle kankaalle, kuten trikoolle	5,0 (3/16)	2,5–7,0 (3/32–1/4)	2,5 (3/32)	1,0–4,0 (1/16–3/16)	Kyllä (j)	Vahvistus	Ei	Ei
	24 	J	Tilkkutyöt ja koristeompelu	5,0 (3/16)	0,0–7,0 (0–1/4)	1,2 (1/16)	0,2–4,0 (1/64–3/16)	Kyllä (j)	Vahvistus	Ei	Ei
Aitapisto	25 	J	Liitosompelu ja koristeompelu	5,0 (3/16)	0,0–7,0 (0–1/4)	2,5 (3/32)	1,0–4,0 (1/16–3/16)	Kyllä (j)	Vahvistus	Ei	Ei
	26 	J	Liitosompelu ja koristeompelu	5,0 (3/16)	2,5–7,0 (3/32–1/4)	2,5 (3/32)	1,0–4,0 (1/16–3/16)	Kyllä (j)	Vahvistus	Ei	Ei

Ompeleen nimi	Kuvio	Paininjalja	Käyttö	Piston leveys [mm (tuumaa)]		Piston pituus [mm (tuumaa)]		Kaksoisneula	Taakseompelu/ Vahvistus Ohmmel	Yläsyöttäjä	Reunaleikkuri
				Automaat- tinen	Manuaalinen	Automaat- tinen	Manuaalinen				
Avoin ketjupisto	27 	J	Koristeompelu	4,0 (3/16)	0,0–7,0 (0–1/4)	3,0 (1/8)	2,0–4,0 (1/16–3/16)	Ei	Vahvistus	Ei	Ei
Polvekeommel	28 	J	Koristeompelu	4,0 (3/16)	0,0–7,0 (0–1/4)	2,5 (3/32)	1,0–4,0 (1/16–3/16)	Kyllä (j)	Vahvistus	Ei	Ei
Koristeommel	29 	J	Koristeompelu	5,5 (7/32)	0,0–7,0 (0–1/4)	1,6 (1/16)	1,0–4,0 (1/16–3/16)	Kyllä (j)	Vahvistus	Ei	Ei
Käärmeommel	30 	N	Koristeompelu ja kuminauhan ompelu	5,0 (3/16)	1,5–7,0 (1/16–1/4)	1,0 (1/16)	0,2–4,0 (1/64–3/16)	Kyllä (j)	Vahvistus	Ei	Ei
Päärmäys	31 	N	Pitsin ompelu, koristepäärmäys, perinneompelu yms.	3,5 (1/8)	1,5–7,0 (1/16–1/4)	2,5 (3/32)	1,6–4,0 (1/16–3/16)	Ei	Vahvistus	Ei	Ei
	32 	N	Koristepäärmäys, perinneompelu yms.	6,0 (15/64)	1,5–7,0 (1/16–1/4)	3,0 (1/8)	1,5–4,0 (1/16–3/16)	Ei	Vahvistus	Ei	Ei
	33 	N	Koristepäärmäys ohuille, normaaleille ja tavallisille kudotuille kankaille, perinneompelu yms.	5,0 (3/16)	1,5–7,0 (1/16–1/4)	3,5 (1/8)	1,5–4,0 (1/16–3/16)	Ei	Vahvistus	Ei	Ei
	34 	N	Koristepäärmäys ohuille, normaaleille ja tavallisille kudotuille kankaille, perinneompelu yms.	5,0 (3/16)	1,5–7,0 (1/16–1/4)	4,0 (3/16)	1,5–4,0 (1/16–3/16)	Ei	Vahvistus	Ei	Ei
	35 	N	Koristepäärmäys ohuille, normaaleille ja tavallisille kudotuille kankaille, perinneompelu yms.	5,0 (3/16)	1,5–7,0 (1/16–1/4)	2,5 (3/32)	1,5–4,0 (1/16–3/16)	Ei	Vahvistus	Ei	Ei
	36 	N	Koristepäärmäys ohuille, normaaleille ja tavallisille kudotuille kankaille, perinneompelu yms.	5,0 (3/16)	1,5–7,0 (1/16–1/4)	2,0 (1/16)	1,5–4,0 (1/16–3/16)	Ei	Vahvistus	Ei	Ei
	37 	N	Koristepäärmäys, nauhan pujotus, perinneompelu yms.	5,0 (3/16)	1,5–7,0 (1/16–1/4)	3,0 (1/8)	1,5–4,0 (1/16–3/16)	Ei	Vahvistus	Ei	Ei
	38 	N	Koristeompelu, smokkipoimutus, perinneompelu, jne.	6,0 (15/64)	1,5–7,0 (1/16–1/4)	1,6 (1/16)	1,0–4,0 (1/16–3/16)	Ei	Vahvistus	Ei	Ei
39 	N	Koristeompelu, smokkipoimutus, perinneompelu, jne.	5,0 (3/16)	1,5–7,0 (1/16–1/4)	1,6 (1/16)	1,0–4,0 (1/16–3/16)	Ei	Vahvistus	Ei	Ei	

Ompeleen nimi	Kuvio	Paininjalka	Käyttö	Piston leveys [mm (tuumaa)]		Piston pituus [mm (tuumaa)]		Kaksoisneula	Taaksempelu/ Vahvistus Ohmmel	Yläsyöttäjä	Reunaleikkuri
				Automaattinen	Manuaalinen	Automaattinen	Manuaalinen				
Napinläpi	40 	A	Vaaka-suorat napinlävet ohuille ja normaaleille kankaille	5,0 (3/16)	3,0–5,0 (1/8–3/16)	0,4 (1/64)	0,2–1,0 (1/64–1/16)	Ei	Automaattinen vahvistus	Ei	Ei
	41 	A	Vahvistetut napinlävet kankaille, joissa on tukimateriaali (vuori)	5,0 (3/16)	3,0–5,0 (1/8–3/16)	0,4 (1/64)	0,2–1,0 (1/64–1/16)	Ei	Automaattinen vahvistus	Ei	Ei
	42 	A	Napinlävet joustaville ja kudotuille kankaille	6,0 (15/64)	3,0–6,0 (1/8–15/64)	1,0 (1/16)	0,5–2,0 (1/32–1/16)	Ei	Automaattinen vahvistus	Ei	Ei
	43 	A	Napinlävet joustaville kankaille	6,0 (15/64)	3,0–6,0 (1/8–15/64)	1,5 (1/16)	1,0–3,0 (1/16–1/8)	Ei	Automaattinen vahvistus	Ei	Ei
	44 	A	Pyöreäpäiset napinlävet paksuille tai pörröisille kankaille	7,0 (1/4)	3,0–7,0 (1/8–1/4)	0,5 (1/32)	0,3–1,0 (1/64–1/16)	Ei	Automaattinen vahvistus	Ei	Ei
	45 	A	Pyöreäpäiset napinlävet normaaleille ja paksuille kankaille	7,0 (1/4)	3,0–7,0 (1/8–1/4)	0,5 (1/32)	0,3–1,0 (1/64–1/16)	Ei	Automaattinen vahvistus	Ei	Ei
	46 	A	Vaaka-suorat napinlävet paksuille tai pörröisille kankaille	7,0 (1/4)	3,0–7,0 (1/8–1/4)	0,5 (1/32)	0,3–1,0 (1/64–1/16)	Ei	Automaattinen vahvistus	Ei	Ei
Salpapisto	47 	A	Vahvistusohmmel kohtiin, joissa sauma voi herkästi aueta.	2,0 (1/16)	1,0–3,0 (1/16–1/8)	0,4 (1/64)	0,3–1,0 (1/64–1/16)	Ei	Automaattinen vahvistus	Ei	Ei
Napinompelu-ohmmel	48 	M	Napin ompelu	3,5 (1/8)	2,5–4,5 (3/32–3/16)	–	–	Ei	Automaattinen vahvistus	Ei	Ei
Reikäohmmel	49 	N	Reikien ompelu esim. vöihin	7,0 (1/4)	7,0; 6,0; 5,0 (1/4, 15/64, 3/16)	–	–	Ei	Automaattinen vahvistus	Ei	Ei

Ompeleen nimi	Kuvio	Paininjalka	Käyttö	Piston leveys [mm (tuumaa)]		Piston pituus [mm (tuumaa)]		Kaksoisneula	Taakseompelu/ Vahvistus Ohmmel	Yläsytittäjä	Reunaleikkuri
				Automaat- tinen	Manuaalinen	Automaat- tinen	Manuaalinen				
Koristeommel	50 	N	Koristeluun yms.	2,5 (3/32)	0,0–7,0 (0–1/4)	2,5 (3/32)	0,2–4,0 (1/64–3/16)	Ei	Vahvistus	Ei	Ei
	51 	N	Koristeluun yms.	3,0 (1/8)	0,0–7,0 (0–1/4)	1,0 (1/16)	0,2–4,0 (1/64–3/16)	Ei	Vahvistus	Ei	Ei
	52 	N	Koristeluun yms.	5,0 (3/16)	0,0–7,0 (0–1/4)	2,0 (1/16)	0,2–4,0 (1/64–3/16)	Ei	Vahvistus	Ei	Ei
	53 	N	Koristeluun yms.	4,0 (3/16)	0,0–7,0 (0–1/4)	1,6 (1/16)	0,2–4,0 (1/64–3/16)	Ei	Vahvistus	Ei	Ei
	54 	N	Koristeluun yms.	7,0 (1/4)	0,0–7,0 (0–1/4)	2,5 (3/32)	0,2–4,0 (1/64–3/16)	Ei	Vahvistus	Ei	Ei
	55 	N	Koristeluun yms.	7,0 (1/4)	0,0–7,0 (0–1/4)	2,0 (1/16)	0,2–4,0 (1/64–3/16)	Ei	Vahvistus	Ei	Ei
	56 	N	Koristeluun yms.	7,0 (1/4)	0,0–7,0 (0–1/4)	2,5 (3/32)	0,2–4,0 (1/64–3/16)	Ei	Vahvistus	Ei	Ei
	57 	N	Koristeluun yms.	7,0 (1/4)	0,0–7,0 (0–1/4)	2,5 (3/32)	0,2–4,0 (1/64–3/16)	Ei	Vahvistus	Ei	Ei
	58 	N	Koristeluun yms.	7,0 (1/4)	0,0–7,0 (0–1/4)	2,0 (1/16)	0,2–4,0 (1/64–3/16)	Ei	Vahvistus	Ei	Ei
	59 	N	Koristeluun yms.	7,0 (1/4)	0,0–7,0 (0–1/4)	2,0 (1/16)	0,2–4,0 (1/64–3/16)	Ei	Vahvistus	Ei	Ei
	60 	N	Koristeluun yms.	7,0 (1/4)	0,0–7,0 (0–1/4)	1,6 (1/16)	0,2–4,0 (1/64–3/16)	Ei	Vahvistus	Ei	Ei
	61 	N	Koristeluun yms.	7,0 (1/4)	0,0–7,0 (0–1/4)	2,5 (3/32)	0,2–4,0 (1/64–3/16)	Ei	Vahvistus	Ei	Ei
	62 	N	Koristeluun yms.	7,0 (1/4)	0,0–7,0 (0–1/4)	2,0 (1/16)	0,2–4,0 (1/64–3/16)	Ei	Vahvistus	Ei	Ei
	63 	N	Koristeluun yms.	5,0 (3/16)	0,0–7,0 (0–1/4)	2,0 (1/16)	0,2–4,0 (1/64–3/16)	Ei	Vahvistus	Ei	Ei
	64 	N	Koristeluun yms.	7,0 (1/4)	0,0–7,0 (0–1/4)	2,0 (1/16)	0,2–4,0 (1/64–3/16)	Ei	Vahvistus	Ei	Ei
	65 	N	Koristeluun yms.	7,0 (1/4)	0,0–7,0 (0–1/4)	1,6 (1/16)	0,2–4,0 (1/64–3/16)	Ei	Vahvistus	Ei	Ei
66 	N	Koristeluun yms.	7,0 (1/4)	0,0–7,0 (0–1/4)	1,4 (1/16)	0,2–4,0 (1/64–3/16)	Ei	Vahvistus	Ei	Ei	

Ompeleen nimi	Kuvio	Paininjalka	Käyttö	Piston leveys [mm (tuumaa)]		Piston pituus [mm (tuumaa)]		Kaksoisneula	Taakseompelu/ Vahvistus Ohmmel	Yläsyöttäjä	Reunaleikkuri
				Automaat- tinen	Manuaalinen	Automaat- tinen	Manuaalinen				
Laakaompeleet	67 	N	Koristeluun yms.	7,0 (1/4)	2,5–7,0 (3/32–1/4)	0,4 (1/64)	0,1–1,0 (1/64–1/16)	Kyllä (j)	Vahvistus	Ei	Ei
	68 	N	Koristeluun yms.	7,0 (1/4)	2,5–7,0 (3/32–1/4)	0,4 (1/64)	0,1–1,0 (1/64–1/16)	Kyllä (j)	Vahvistus	Ei	Ei
	69 	N	Koristeluun yms.	7,0 (1/4)	2,5–7,0 (3/32–1/4)	0,4 (1/64)	0,1–1,0 (1/64–1/16)	Kyllä (j)	Vahvistus	Ei	Ei
	70 	N	Koristeluun yms.	7,0 (1/4)	2,5–7,0 (3/32–1/4)	0,4 (1/64)	0,1–1,0 (1/64–1/16)	Kyllä (j)	Vahvistus	Ei	Ei
	71 	N	Koristeluun yms.	7,0 (1/4)	2,5–7,0 (3/32–1/4)	0,4 (1/64)	0,1–1,0 (1/64–1/16)	Kyllä (j)	Vahvistus	Ei	Ei
	72 	N	Koristeluun yms.	7,0 (1/4)	2,5–7,0 (3/32–1/4)	0,4 (1/64)	0,1–1,0 (1/64–1/16)	Kyllä (j)	Vahvistus	Ei	Ei
	73 	N	Koristeluun yms.	7,0 (1/4)	2,5–7,0 (3/32–1/4)	0,4 (1/64)	0,1–1,0 (1/64–1/16)	Kyllä (j)	Vahvistus	Ei	Ei
	74 	N	Koristeluun yms.	7,0 (1/4)	2,5–7,0 (3/32–1/4)	0,4 (1/64)	0,1–1,0 (1/64–1/16)	Kyllä (j)	Vahvistus	Ei	Ei
Ristipistot	75 	N	Koristeluun yms.	7,0 (1/4)	0,0–7,0 (0–1/4)	1,6 (1/16)	0,2–4,0 (1/64–3/16)	Ei	Vahvistus	Ei	Ei
	76 	N	Koristeluun yms.	6,0 (15/64)	0,0–7,0 (0–1/4)	1,4 (1/16)	0,2–4,0 (1/64–3/16)	Ei	Vahvistus	Ei	Ei
	77 	N	Koristeluun yms.	6,0 (15/64)	0,0–7,0 (0–1/4)	2,5 (3/32)	0,2–4,0 (1/64–3/16)	Ei	Vahvistus	Ei	Ei
	78 	N	Koristeluun yms.	6,0 (15/64)	0,0–7,0 (0–1/4)	1,4 (1/16)	0,2–4,0 (1/64–3/16)	Ei	Vahvistus	Ei	Ei
	79 	N	Koristeluun yms.	6,0 (15/64)	0,0–7,0 (0–1/4)	1,4 (1/16)	0,2–4,0 (1/64–3/16)	Ei	Vahvistus	Ei	Ei

Hoito ja huolto

Ompelukoneen yksinkertaiset huoltotoimet on esitetty seuraavassa.

Ompelukoneen ulkopinnan puhdistaminen

Jos ompelukoneen ulkopinta on likainen, pyyhi se kostealla liinalla (neutraaleja pesuaineita voi käyttää). Kun olet pyyhkinyt ompelukoneen kostealla liinalla, kuivaa se kuivalla liinalla.

! MUISTUTUS

- Irrota virtajohto ennen ompelukoneen puhdistamista, muuten voi sattua tapaturma tai voit saada sähköiskun.

Sukkulapesän puhdistus

Ompelukone ei toimi kunnolla, jos nukkaa kerääntyy puolaketeloon. Siksi puolaketelo on puhdistettava säännöllisesti.

- 1 Katkaise koneesta virta.

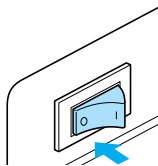

- 2 Irrota virtajohto ompelukoneen oikealla sivulla olevasta virtaliitännästä.

! MUISTUTUS

- Irrota virtajohto ennen ompelukoneen puhdistamista, muuten voi sattua tapaturma tai voit saada sähköiskun.

- 3 Irrota aputaso.

- 4 Irrota pistolevyn kansi.
Pistolevyn kannen irrotustapa riippuu koneen mallista.

- Jos pistolevyn kannessa on ruuvi

- 1 Irrota pistolevyn kannen ruuvi pyörölevyn muotoisella ruuvitaltalla.

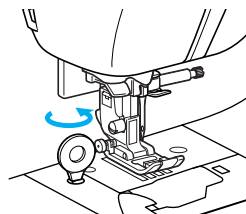

- 2 Ota kiinni pistolevyn kannen molemmista reunoista ja liu'uta sitä itseäsi kohti.

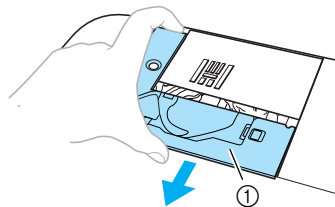

- ① Pistolevyn kansi
- ▶ Pistolevyn kansi on irrotettu.

- Jos pistolevyn kannessa ei ole ruuvia

- 1 Ota kiinni pistolevyn kannen molemmista reunoista ja liu'uta sitä itseäsi kohti.

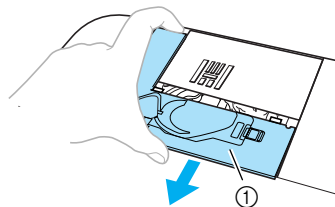

- ① Pistolevyn kansi
- ▶ Pistolevyn kansi on irrotettu.

- 5** **Irrota puolakotelo.**
Ota kiinni puolakotelosta ja nosta se pois.

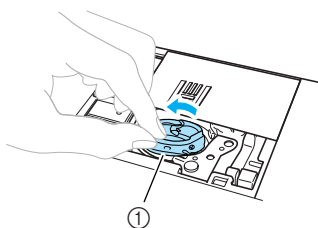

① Puolakotelo

- 6** **Puhdista sukkulapesä ja ympäröivät alueet nukasta ja pölystä puhdistusharjalla tai pölynimurilla.**

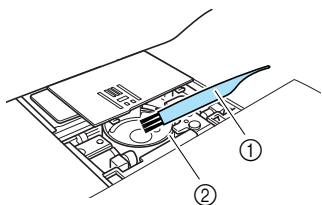

① Puhdistusharja
② Sukkulapesä

- Älä öljyä puolakoteloa.

- 7** **Aseta puolakotelo paikalleen siten, että puolakotelossa oleva uloke on kohdakkain jousin kanssa.**

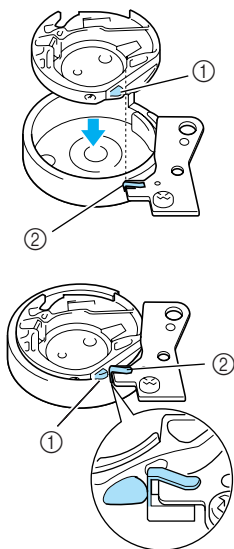

① Uloke
② Jousi

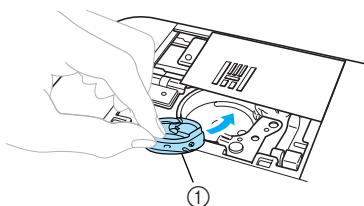

① Puolakotelo

- 8** **Asenna pistolevyn kansi.**
Pistolevyn kannen asennustapa riippuu koneen mallista.

■ Jos pistolevyn kannessa on ruuvi

- 1** **Aseta pistolevyn kannessa olevat kielekkeet pistolevyyn ja liu'uta pistolevyn kansi paikalleen.**

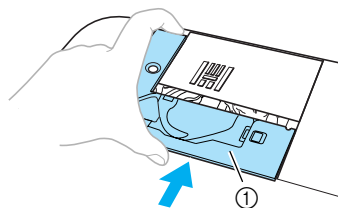

① Pistolevyn kansi

- 2** **Kiristä pistolevyn kannen ruuvi pyörölevyn muotoisella ruuvitaltalla.**

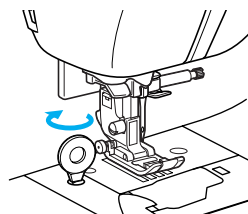

■ Jos pistolevyn kannessa ei ole ruuvia

- 1** **Aseta pistolevyn kannessa olevat kielekkeet pistolevyyn ja liu'uta pistolevyn kansi paikalleen.**

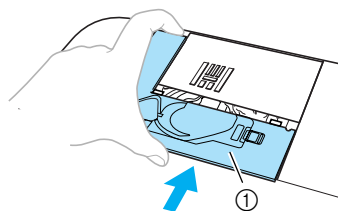

① Pistolevyn kansi

- 9** **Asenna aputaso takaisin paikoilleen.**

! MUISTUTUS

- Älä käytä naarmuuntunutta puolakoteloa, muuten ylälanka voi sotkeutua, neula katketa tai ompelujalki heiketä. Jos tarvitset uuden puolakotelon (tuotekoodi: XC3153-151), ota yhteys lähimpään valtuutettuun jälleenmyyjään.
- Varmista, että puolakotelo on asennettu oikein, muuten neula voi rikkoutua.

Vianetsintä

Jos koneen toiminnassa ilmenee ongelmia, tarkista seuraavat ennen kuin pyydät huoltoa.
Jos ongelma ei poistu, ota yhteys jälleenmyyjään tai lähimpään valtuutettuun huoltoon.

Vika	Mahdollinen syy	Korjaustoimenpide	Viite
Ompelukone ei toimi.	Ompelukoneen virtaa ei ole kytketty.	Kytke koneeseen virta.	sivu 15
	Aloitus-/lopetuspainiketta ei ole painettu.	Paina aloitus-/lopetuspainiketta.	sivu 42
	Paininjalan nostovipu on ylhäällä.	Laske paininjalan nostovipu.	–
	Painoit aloitus-/lopetuspainiketta, vaikka jalkasäädin oli kytketty.	Älä käytä aloitus-/lopetuspainiketta, kun jalkasäädin on kytketty. Jos haluat käyttää aloitus-/lopetuspainiketta, irrota jalkasäädin.	sivu 42
Neula katkeaa.	Neula on asennettu väärin.	Asenna neula oikein.	sivu 32
	Neulan kiinnitysruuvi on löysällä.	Kiristä neulan kiinnitysruuvi ruuvitaltalla.	
	Neula on taipunut tai tylsä.	Vaihda neula.	
	Kankaan, langan ja neulan yhdistelmä on väärä.	Valitse lanka ja neula, jotka sopivat käytettäväksi ommeltavan kankaan kanssa.	sivu 30
	Käyttämäsi paininjalka ei sovi ommeltyyppiin.	Kiinnitä oikeantyyppinen paininjalka.	sivu 94
	Ylälanka on liian kireällä.	Löystytä ylälankaa.	sivu 46
	Kangasta vedetään liikaa.	Ohjaa kevyesti kangasta, älä vedä sitä.	–
	Lankarulla on asetettu väärin.	Aseta lankarulla oikein.	sivu 22
	Pistolevyn reikää ympäröivä alue on naarmuuntunut tai siinä on särmiä.	Vaihda pistolevy. Ota yhteys jälleenmyyjään tai lähimpään valtuutettuun huoltoliikkeeseen.	–
	Paininjalan reikää ympäröivä alue on naarmuinen tai siinä on särmiä.	Vaihda paininjalka. Ota yhteys jälleenmyyjään tai lähimpään valtuutettuun huoltoliikkeeseen.	–
	Puolakotelo on naarmuuntunut tai siinä on särmiä.	Vaihda puolakotelo. Ota yhteys jälleenmyyjään tai lähimpään valtuutettuun huoltoliikkeeseen.	–
	Tätä konetta varten suunniteltua puolaa ei ole käytetty.	Vääräntyyppiset puolat eivät toimi oikein. Käytä vain tämän koneen puolaa.	sivu 16



Vika	Mahdollinen syy	Korjaustoimenpide	Viite
Ylälanka katkeaa.	Ylälankaa ei ole pujotettu oikein (esimerkiksi lankarulla ei ole asetettu oikein, lankarullan suojus on liian suuri käytettävälle lankarullalle, tai lanka on irronnut neulatangon langanohjaimesta).	Pujota ylälanka oikein.	sivu 22
	Langassa on solmuja tai sotkuja.	Poista solmut tai sotkut.	–
	Valittu neula ja käytettävä lanka eivät sovi yhteen.	Valitse käytettävään lankaan sopiva neula.	sivu 30
	Ylälanka on liian kireällä.	Löystytä ylälankaa.	sivu 46
	Lanka on sotkeutunut esimerkiksi puolakoteloon.	Poista sotkeutunut lanka. Jos lanka on sotkeutunut puolakoteloon, puhdista sukkulapesä.	sivu 100
	Neula on taipunut tai tylsä.	Vaihda neula.	sivu 32
	Neula on asennettu väärin.	Asenna neula oikein.	
	Pistolevyn reikää ympäröivä alue on naarmuuntunut tai siinä on särmiä.	Vaihda pistolevy. Ota yhteys jälleenmyyjään tai lähimpään valtuutettuun huoltoliikkeeseen.	–
	Paininjalan reikää ympäröivä alue on naarmuinen tai siinä on särmiä.	Vaihda paininjalka. Ota yhteys jälleenmyyjään tai lähimpään valtuutettuun huoltoliikkeeseen.	–
	Puolakotelo on naarmuuntunut tai siinä on särmiä.	Vaihda puolakotelo. Ota yhteys jälleenmyyjään tai lähimpään valtuutettuun huoltoliikkeeseen.	–
Tätä konetta varten suunniteltua puolaa ei ole käytetty.	Vääräntyyppiset puolat eivät toimi oikein. Käytä vain tämän koneen puolaa.	sivu 16	
Alalanka on sotkeutunut tai katkeaa.	Alalanka on asetettu väärin.	Aseta alalanka oikein.	sivu 20
	Puola on naarmuuntunut tai ei pyöri tasaisesti, tai siinä on särmiä.	Vaihda puola.	–
	Lanka on sotkeutunut.	Poista sotkeutunut lanka ja puhdista sukkulapesä.	sivu 100
	Tätä konetta varten suunniteltua puolaa ei ole käytetty.	Vääräntyyppiset puolat eivät toimi oikein. Käytä vain tämän koneen puolaa.	sivu 16
Langan kireys on virheellinen.	Ylälankaa ei ole pujotettu oikein.	Pujota ylälanka oikein.	sivu 22
	Alalanka on asetettu väärin.	Aseta alalanka oikein.	sivu 20
	Kankaan, langan ja neulan yhdistelmä on väärä.	Valitse lanka ja neula, jotka sopivat käytettäväksi ommeltavan kankaan kanssa.	sivu 30
	Paininjalan runko-osa on asennettu väärin.	Asenna paininjalan runko-osa oikein.	sivu 35
	Langan kireys on väärä.	Säädä ylälangan kireys.	sivu 46
	Tätä konetta varten suunniteltua puolaa ei ole käytetty.	Vääräntyyppiset puolat eivät toimi oikein. Käytä vain tämän koneen puolaa.	sivu 16

Vika	Mahdollinen syy	Korjaustoimenpide	Viite
Kangas rypytyy.	Ylälankaa ei ole pujotettu oikein tai puola on asennettu väärin.	Pujota ylälanka oikein ja aseta alalanka oikein.	sivu 20, 22
	Lankarulla on asetettu väärin.	Aseta lankarulla oikein.	sivu 22
	Kankaan, langan ja neulan yhdistelmä on väärä.	Valitse lanka ja neula, jotka sopivat käytettäväksi ommeltavan kankaan kanssa.	sivu 30
	Neula on taipunut tai tylsä.	Vaihda neula.	sivu 32
	Jos ommellaan ohuelle kankaalle, pisto on liian pitkä.	Lyhennä piston pituutta tai aseta kankaan alle tukimateriaali.	sivu 48
	Langan kireys on väärä.	Säädä ylälangan kireys.	sivu 46
Kone ompelee hyppypistoja.	Ylälankaa ei ole pujotettu oikein.	Pujota ylälanka oikein.	sivu 22
	Kankaan, langan ja neulan yhdistelmä on väärä.	Valitse lanka ja neula, jotka sopivat käytettäväksi ommeltavan kankaan kanssa.	sivu 30
	Neula on taipunut tai tylsä.	Vaihda neula.	sivu 32
	Neula on asennettu väärin.	Asenna neula oikein.	
	Pistolevyn alle tai puolakoteloon on kertynyt pölyä.	Irrota pistolevyn kansi ja puhdista sukkulapesä.	sivu 100
Ommeltaessa kuuluu kova ääni.	Syöttäjän hampaisiin tai puolakoteloon on kertynyt pölyä.	Puhdista sukkulapesä.	sivu 100
	Ylälankaa ei ole pujotettu oikein.	Pujota ylälanka oikein.	sivu 22
	Puolakotelo on naarmuuntunut tai siinä on särmiä.	Vaihda puolakotelo. Ota yhteys jälleenmyyjään tai lähimpään valtuutettuun huoltoliikkeeseen.	–
	Tätä konetta varten suunniteltua puolaa ei ole käytetty.	Vääräntyyppiset puolat eivät toimi oikein. Käytä vain tämän koneen puolaa.	sivu 16
Langanpujottaja ei voi käyttää.	Neulaa ei ole nostettu oikeaan asentoon.	Paina neula-asennon painiketta.	sivu 25
	Neula on asennettu väärin.	Asenna neula oikein.	sivu 32
Ommel ei näytä hyvältä.	Käyttämäsi paininjalka ei sovi ommeltyyppiin.	Kiinnitä oikeantyyppinen paininjalka.	sivu 94
	Langan kireys on väärä.	Säädä ylälangan kireys.	sivu 46
	Lanka on sotkeutunut esimerkiksi puolakoteloon.	Poista sotkeutunut lanka. Jos lanka on sotkeutunut puolakoteloon, puhdista sukkulapesä.	sivu 100

Vika	Mahdollinen syy	Korjaustoimenpide	Viite
Kangas ei syöty.	Syöttäjän hampaat ovat alhaalla.	Siirrä syöttäjän hampaiden syöttövipu oikealle (koneen takaosasta katsottuna).	sivu 69, 82
	Pisto on liian lyhyt.	Pidennä piston pituutta.	sivu 48
	Käyttämäsi paininjalka ei sovi ommeltyyppiin.	Kiinnitä oikeantyyppinen paininjalka.	sivu 94
	Paininjalan paine on liian heikko.	Lisää paininjalan painetta kääntämällä paininjalan säädintä vasemmalle.	sivu 34
	Lanka on sotkeutunut esimerkiksi puolakoteloon.	Poista sotkeutunut lanka. Jos lanka on sotkeutunut puolakoteloon, puhdista sukkulapesä.	sivu 100
Ompeluvalo ei syty.	Lamppu on rikki.	Ota yhteys jälleenmyyjään tai lähimpään valtuutettuun huoltoliikkeeseen.	–

Virheilmoitukset

Jos -painiketta (aloitus-/lopetuspainike) painetaan, ennen kuin ompelukone on pantu asianmukaisesti toimintakuntoon tai jos toiminto suoritetaan väärin, ompeleen näyttöön ilmestyy virheviesti. Noudata näyttöön tulevia ohjeita.

Virheviesti saattaa kadota, kun toimisto suoritetaan oikein. Viesti katoaa, jos -painiketta tai -painiketta (ommelvalitsimet) painetaan viestin ollessa näkyvissä.

Virheilmoitus	Mahdollinen syy
E1	Aloitus-/lopetuspainiketta tai taakseompelun/vahvistuspistojen painiketta painettiin, kun paininjalka oli ylhäällä.
E2	Muu ommel kuin napinläpi tai salpapistojen painiketta painettiin, kun napinläven mittaaja on alhaalla.
E3	Napinläpi tai salpapistojen painiketta painettiin, kun napinläven mittaaja on ylhäällä.
E4	Painoit taakseompelun/vahvistuspistojen painiketta tai neula-asennon painiketta, kun puolaustappi oli siirretty oikealle.
E5	Aloitus-/lopetuspainiketta painettiin, vaikka jalkasäädin oli kytketty.
E6	Moottori lukittui, koska lanka sotkeutui.
E7	Neulan toimintatilan valintapainiketta painettiin, kun valittuna oli ommel, jota ei voi käyttää kaksoisneulan kanssa.
E8	Yritit valita toisen ompeleen kaksoisneula-asetuksen ollessa valittuna (painikkeen valo palaa).

Merkkiääni

Äänimerkki kuuluu aina, kun painiketta painetaan tai jos toiminto suoritetaan virheellisesti.

■ **Jos toiminto suoritetaan oikein**

Kuuluu yksi merkkiääni.

■ **Jos toiminto suoritetaan väärin**

Kuuluu kaksi tai neljä merkkiääntä.

■ **Jos kone lukittuu esimerkiksi langan sotkeutumisen vuoksi**

Merkkiääni kuuluu neljän sekunnin ajan. Kone pysähtyy automaattisesti.

Tarkista virheen syy ja korjaa se ennen kuin jatkat ompelua.

Hakemisto

Numeropainikkeet

1/4 tuuman tikkausjalka	8
1/4 tuuman tikkausjalka ohjaimella	8

A

alalangan pujotus	20
alalanka	20
nostaminen	29
aloitus-/lopetuspainike	11, 42
applikointi	79
aputaso	9
automaattinen taakseompelu	49
automaattisen taakseompelelun/ vahvistuspistojen painike	12
automaattiset vahvistuspistot	49
avokärkinen paininjalka	8

C

crazy quilt -tekniikka	80
------------------------------	----

H

hihat	83
hoito	100
huolto	100

J

jalkasäädin	7, 42
jalkasäätimen liitäntä	10
joustavat kankaat	53

K

kaaret	51
kahva	10
kaksoisneula	7, 27, 32
kankaan paikalleen asettele	41
kansi	9, 17, 23
käsipyörä	10, 41
käyttöohje	7
koempelu	51
kolmen piston siksak	59
kolminkertainen suora jousto-ommel	83
koneen mukana toimitetut tarvikkeet	7
koristeommeljalka	7
kuminauha	76

L

langan kireyden säädin	9, 46
langan kireys	46
langankatkaisija	9
langannostajan tarkistusikkuna	9
langanohjaimen levy	9, 18, 24
langanohjaimen pyörölevy	10

langanohjaimen suojus	9, 18, 24
lankarullan suojaverkko	7
lankarullan suojus	7, 17, 23
lankatappi	9, 17, 23
lävistäjä	7, 68, 85
lieriomäiset osat	37
liitäntäjohtojen virtaliitäntä	10, 15
liitosompelu	87
lisälankatappi	7, 27
lisäpöytä	8, 37
lisävarusteet	8

M

merkkiääni	106
------------------	-----

N

napin ompelu	65, 69
napinläpi	65
napinläpijalka	7, 66
napinläven mittaja	10, 67, 84
napinompelujalka	7
neula	30
neula-asennon painike	11
neula-asento	62
neulan ala-/yläasennon painike	12
neulan kiinnitysruuvi	32
neulan langoitusvipu	9
neulan toimintatilan valintapainike (tavallinen neula/kaksoisneula)	12
neulan vaihto	32
neulapakkaukset	7
neulatangon langanohjain	10, 24

O

ohjauspaneeli	9, 12
ohuet kankaat	53
ominaisuudet	6
ommelasetukset	94
ommelkuviolevy	7
ommelkuviolevyn kiinnitys	8
ommelvalitsimet	12
ompeleen näyttö	12
ompeleen numeron näyttöpainike	12
ompeleen ohjainjalka	8
ompeleen valinta	56
ompelekoneen neulat	30
ompelelun aloittaminen	42
ompelelunopeuden säädin	9, 11
ompelelunopeus	42
ompelelusuunnan vaihtaminen	51

P

paininjalan nostovipu	10
paininjalan paine	34

paininjalan runko-osa	10, 35
paininjalan säädin	10, 34
paininjalka	10, 33
paksut kankaat	52
perinneommel	90
perusompelu	62
piilo-ommel	63
piilo-ommeljalka	7
pikaopas	7
pistolevy	10, 53
pistolevyn kansi	10, 100
piston leveyden liukukosketin	12
piston leveyden näyttöpainike	12
piston leveyden säädin	12
piston leveys	47
piston pituuden liukukosketin	12
piston pituuden näyttöpainike	12
piston pituuden säädin	12
piston pituus	48
puhdistus	100
puhdistusharja	7, 101
puola	7, 20
puolakotelo	20
puolakotelon kansi	10, 20
puolattavan langan langanohjain ja kiristyslevy	9, 18
puolaus	16
puolauslaite	9, 17
puolauslaitteen istukka	19
puolaustapin jousi	17
pykäreunaommel	88
pyörölevyn muotoinen ruuvitaltta	7

R

ratkoja	7, 68
reikä	85
reunaleikkuri	8, 60
ruuvitaltta	7, 32

S

säädettävä vetoketju-/terereunapaininjalka	8
salpapisto	83
seinäpistorasia	15
siipineula	90
siksakpaininjalka	7
smokkipoimutus	88
sukkulapesä	100
suojakotelo	7
suora ommel	62
syöttäjän hampaat	10, 82
syöttäjän hampaiden asennon säädin	10, 82

T

taakseompelelun/vahvistuspistojen painike	11
takertumaton paininjalka	8
tarvikelaukku	7
tasainen saumanvara	53
taskun reunat	83
taskunsuut	83
tikkaus	81
tikkausjalka	8, 82

tikkausohjain	8, 81
tilkkutyön suoraommel	80
tilkkutyöt	80
toimintopainikkeet	9, 11
tuuletusaukko	10

V

vahvistuspistot	44, 83
vapaa tikkaus	82
vapaavarsiompelu	37
vetoketjujalka	7
vetoketjun ompelu	72
vianetsintä	102
virheilmoitukset	105
virtakytkin	10, 15

Y

yhdistäminen	89
yhdistävä ommel	78
ylälangan kireys	46
ylälanka	22
yläsyöttäjä	8, 35, 81
yliluottelu	58
yliluottelujalka	7

