

brother®

- Прочтите перед началом работы
- 1 ПОДГОТОВКА
- 2 ОСНОВЫ ШИТЬЯ
- 3 ТИПЫ СТРОЧЕК
- Прочтите для получения дополнительной информации
- 4 ПРИЛОЖЕНИЕ

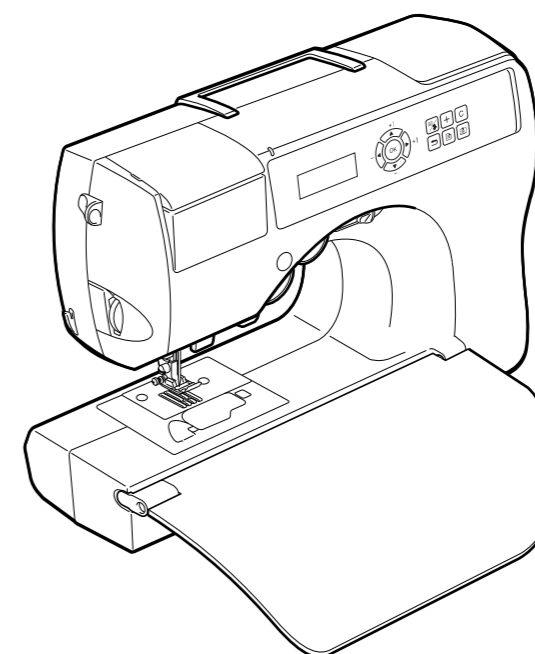

*Компьютеризованная швейная машина*

## Руководство по эксплуатации



## Наименования частей машины и их функции

Ниже приведены наименования различных частей швейной машины и описаны их функции. Перед началом эксплуатации машины внимательно прочтите эти описания.

### Вид спереди

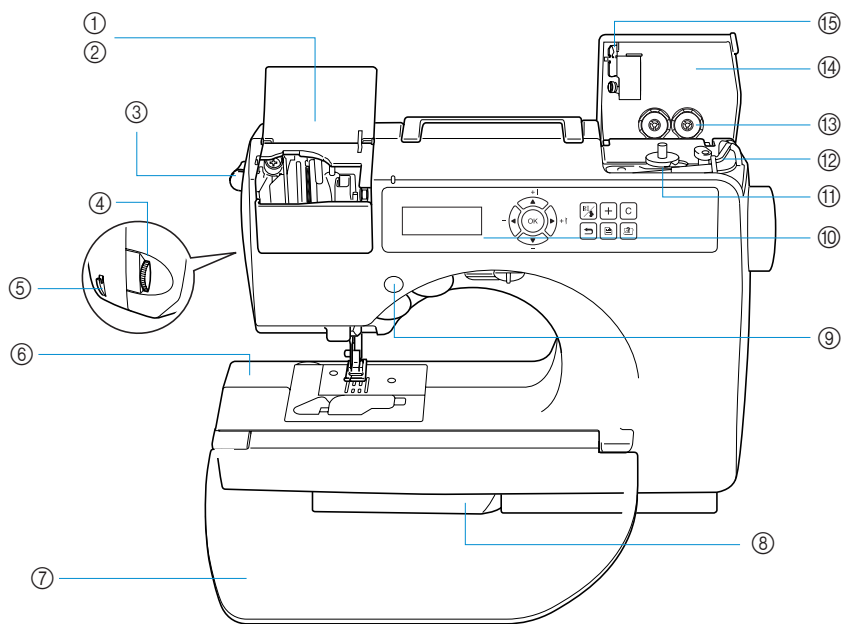

- |   |  |
|---|--|
| <p>① <b>Крышка кассетного отсека</b><br/>         ② <b>Кассетный отсек</b><br/>         Вставьте в кассетный отсек кассету с катушкой.</p> <p>③ <b>Рычажок извлечения кассеты</b><br/>         Нажмите на этот рычажок, чтобы извлечь установленную кассету с катушкой.</p> <p>④ <b>Регулятор натяжения нити</b><br/>         Служит для настройки натяжения верхней нити.</p> <p>⑤ <b>Приспособление для обрезки нити</b><br/>         Для обрезки пропустите нить через приспособление.</p> <p>⑥ <b>Рукавная платформа</b></p> <p>⑦ <b>Створка</b><br/>         Эта створка используется для создания рабочего стола. Если машина не используется, сложите створку. Перед обработкой цилиндрических деталей (например, манжет рукавов) снимите створку.</p> <p>⑧ <b>Откидная ножка</b><br/>         Откиньте эту ножку для работы с использованием функции “свободный рукав”.</p> | <p>⑨ <b>Кнопки управления</b><br/>         Кнопки управления служат для пуска машины и подъема или опускания иглы (стр. Введение D).</p> <p>⑩ <b>Панель управления</b><br/>         Выберите тип строчки из появляющихся на панели управления. (стр. Введение E)</p> <p>⑪ <b>Устройство намотки шпульки</b><br/>         Служит для намотки нити на шпульку.</p> <p>⑫ <b>Стержень для катушки для намотки шпульки</b><br/>         На этот стержень устанавливается катушка для намотки шпульки.</p> <p>⑬ <b>Отделение для хранения шпулек</b><br/>         Служит для хранения шпулек, предназначенных для этой швейной машины.</p> <p>⑭ <b>Крышка устройства для намотки шпульки</b><br/>         Перед намоткой шпульку следует открыть эту крышку.</p> <p>⑮ <b>Направляющая нити для намотки шпульки</b><br/>         Проведите нить вокруг направляющей перед намоткой шпульки.</p> |
|---|--|

## Игла и прижимная лапка

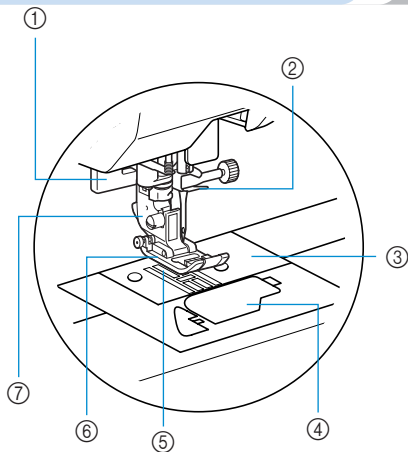

- ① **Рычажок для выметывания петли**  
Опустите рычажок при выметывании петель и выполнении закрепков.
- ② **Направляющий крючок на игловодителе**  
Пропустите нить через направляющий крючок.
- ③ **Игольная пластина**  
На игольной пластине нанесена маркировка для выполнения прямых швов.
- ④ **Крышка челночного устройства/челночное устройство**  
Снимите крышку и вставьте шпульку с нитью в челночное устройство.
- ⑤ **Гребенки транспортера ткани**  
Служат для подачи ткани в направлении шитья.
- ⑥ **Прижимная лапка**  
Прижимная лапка служит для приложения к материалу постоянного давления во время шитья. Установите лапку, соответствующую выбранному типу строчки.
- ⑦ **Адаптер прижимной лапки**  
На этот адаптер устанавливается прижимная лапка.

## Вид справа/сзади

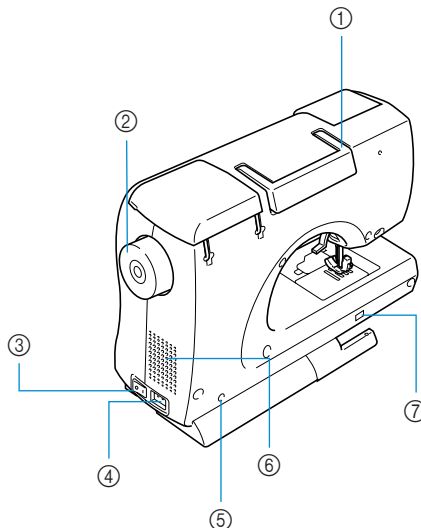

- ① **Ручка**  
Служит для переноски швейной машины.
- ② **Маховик**  
Чтобы поднять и опустить иглу и прошить один стежок, поверните маховик на себя.
- ③ **Сетевой выключатель**  
Сетевой выключатель служит для включения и выключения машины.
- ④ **Гнездо подключения сетевого шнура**  
Вставьте в это гнездо разъем сетевого шнура.
- ⑤ **Гнездо для подключения педали**  
Вставьте в это гнездо разъем, находящийся на конце кабеля педали.
- ⑥ **Вентиляционное отверстие**  
Вентиляционное отверстие позволяет осуществляться циркуляции воздуха вокруг двигателя. Не закрывайте это отверстие во время работы машины.
- ⑦ **Переключатель положения гребенок транспортера ткани**  
Служит для опускания и подъема гребенок транспортера ткани.



### Рекомендации

- Изучая машину, обращайтесь при необходимости к страницам Введения В, D или E.

## Кнопки управления

Кнопки управления помогают вам легко выполнять основные операции.

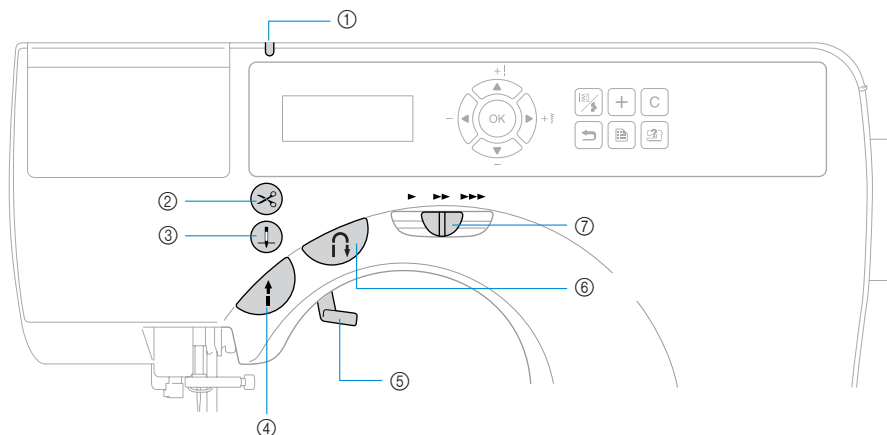

- ① **Индикатор кассеты для катушки**  
Индикатор кассеты загорается или гаснет в зависимости от состояния швейной машины.  
Зеленый: Кассета катушки может быть вставлена.  
Красный: Кассета катушки не может быть вставлена.  
Не горит: Машина выключена, или кассета уже вставлена.
- ② **Кнопка обрезки нити** (только для машин, оборудованных кнопкой обрезки нити)  
После остановки шитья нажмите кнопку обрезки нити, чтобы обрезать верхнюю и нижнюю нити. Подробную информацию см. в разделе “Обрезка нити” (стр. 57).
- ③ **Кнопка позиционирования иглы**  
Нажмите кнопку позиционирования иглы, чтобы поднять или опустить иглу. При двукратном нажатии кнопки прошивается один стежок.
- ④ **Кнопка Пуск/Стоп**  
Кнопка Пуск/Стоп служит для того, чтобы начать или остановить шитье. Если после начала шитья продолжать удерживать эту кнопку нажатой, машина будет шить на малой скорости. После остановки машины игла остается опущенной (находится в материале). Подробную информацию см. в разделе “Начало шитья” (стр. 53).
- ⑤ **Рычаг лапки**  
Поднимите или опустите рычаг лапки, чтобы соответственно поднять или опустить прижимную лапку.

- ⑥ **Кнопка шитья в обратном направлении/выполнения усилительных стежков**  
Нажмите эту кнопку, чтобы шить в обратном направлении или прошить усилительные стежки. Шитье в обратном направлении осуществляется при нажатой кнопке. Усилительные стежки выполняются путем прошивания 3–5 стежков поперек друг друга. Подробную информацию см. в разделе “Закрепление строчки” (стр. 55).
- ⑦ **Регулятор скорости шитья**  
Сдвиньте регулятор в ту или иную сторону, чтобы настроить скорость шитья.

### ВНИМАНИЕ

- Не нажимайте кнопку обрезки нити, если нить уже была обрезана. Это может привести к поломке иглы, запутыванию нитей или повреждению машины.

### Примечание

- Не нажимайте кнопку обрезки нити, если под лапкой нет ткани или во время шитья — это может привести к повреждению машины.
- Для обрезки нитей, более толстых, чем № 30, или других специальных нитей пользуйтесь приспособлением для обрезки, расположенным на боковой стороне машины. Подробную информацию см. в разделе “Обрезка нити” (стр. 57).

## Панель управления

Панель управления, расположенная на передней стороне машины, состоит из жидкокристаллического дисплея и кнопок для задания различных настроек строчки.

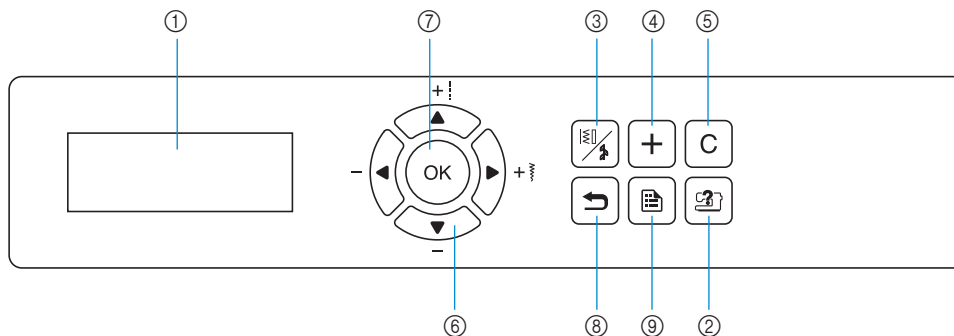

### ① Жидкокристаллический дисплей

На жидкокристаллическом дисплее отображаются настройки для выбранного типа строчки и сообщения об ошибках (некорректных операциях). При помощи кнопок ②–⑨, описанных ниже, можно отобразить на дисплее различные элементы и выбрать те или иные настройки. Подробную информацию см. в разделе “Описание экранов ЖК-дисплея” (стр. 12).

### ② Кнопка вызова оперативной информации

Нажмите эту кнопку, чтобы вывести на дисплей оперативную информацию. Вы можете отобразить упрощенные описания операций заправки верхней нити, установки и намотки шпульки, а также замены прижимной лапки.

### ③ Кнопка выбора строчки

Нажмите эту кнопку, чтобы выбрать требуемый тип строчки.

### ④ Кнопка +

Нажмите эту кнопку, чтобы добавить строчку при выполнении комбинации знаков или декоративных строчек.

### ⑤ Кнопка C

Нажмите эту кнопку, чтобы удалить добавленную строчку из комбинации декоративных строчек.

### ⑥ Кнопки с обозначениями стрелок

При помощи этих кнопок можно сдвигаться в указанном направлении при выборе отображенного на экране элемента. Кроме того, кнопки ◀ ▶ можно использовать для выбора настройки более низкого уровня, а кнопки ▲ ▼ — для выбора настройки более высокого уровня.

### ⑦ Кнопка OK

Нажмите эту кнопку, чтобы подтвердить выбор того или иного элемента.

### ⑧ Кнопка “Назад”

Нажмите эту кнопку, чтобы вернуться к предыдущему экрану.

### ⑨ Кнопка настройки

Нажмите эту кнопку, чтобы выбрать те или иные настройки выполнения швейных операций, такие как автоматическое выполнение шитья в обратном направлении/усилительных стежков, или другие настройки, например звуковую сигнализацию.

## Дополнительные принадлежности

На иллюстрации ниже представлены дополнительные принадлежности к этой швейной машине.

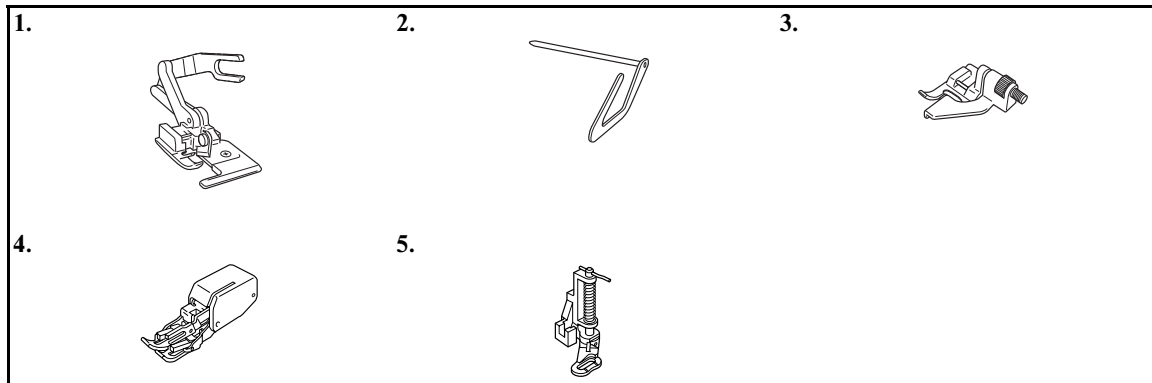

- 1. Боковой резак**  
Код детали SA177, XC3879-002
- 2. Направляющая для выполнения стегальных работ**  
Код детали SA132, XC2215-002
- 3. Направляющая лапка**  
Код детали SA133, XC1957-002
- 4. Шагающая лапка**  
Код детали SA140, XC2214-002
- 5. Лапка для стегальных работ**  
Код детали SA129, XC1948-002



### Рекомендации

- Для приобретения дополнительных принадлежностей обратитесь к своему торговому представителю или в ближайший уполномоченный сервисный центр.

## Введение

Благодарим вас за покупку этой швейной машины.

Перед началом эксплуатации машины внимательно прочтите раздел “Инструкции по безопасности” (стр. 6), а затем изучите настоящее руководство, чтобы правильно использовать различные функции машины и выполнять различные операции.

Храните руководство в легкодоступном месте, чтобы при необходимости получить всю необходимую информацию.

## Характеристики швейной машины

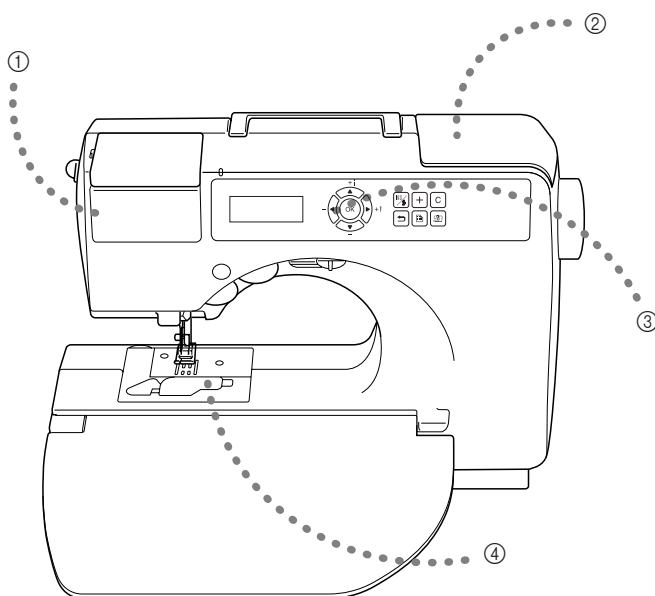

**① Кассета для катушки**

Заправка верхней нити по упрощенной процедуре осуществляется путем установки катушки с нитью в кассету. Затем кассета просто вставляется в кассетный отсек для заправки нити в иглу (стр. 25).

**② Простая операция намотки шпульки**

На машине легко и быстро осуществляется намотка шпульки (стр. 18).

**③ Встроенные строчки**

Можно выбрать любой из типов встроенных строчек включая декоративные строчки (стр. 68).

**④ Быстрая заправка нижней нити**

Вы можете начать шить, не вытягивая предварительно нижнюю нить (стр. 22).



## Содержание

<b>Принадлежности в комплекте поставки</b> .....	<b>Введение А</b>
Принадлежности .....	Введение А
<b>Наименования частей машины и их функции</b> .....	<b>Введение В</b>
Вид спереди .....	Введение В
Игла и прижимная лапка .....	Введение С
Вид справа/сзади .....	Введение С
Кнопки управления .....	Введение D
Панель управления .....	Введение E
<b>Дополнительные принадлежности</b> .....	<b>1</b>
<b>Введение</b> .....	<b>2</b>
<b>Характеристики швейной машины</b> .....	<b>2</b>
<b>Содержание</b> .....	<b>3</b>
<b>Инструкции по безопасности</b> .....	<b>6</b>
<b>ПОДГОТОВКА К РАБОТЕ</b> .....	<b>9</b>
<b>Включение и выключение машины</b> .....	<b>10</b>
Меры предосторожности .....	10
Включение машины .....	11
Выключение машины .....	11
<b>Описание экранов ЖК-дисплея</b> .....	<b>12</b>
Проверка рабочих процедур машины .....	13
<b>Изменение настроек машины</b> .....	<b>14</b>
Изменение настроек .....	14
Изменение положения остановки иглы .....	15
Настройка яркости дисплея .....	16
Изменение языка сообщений на экране ЖК-дисплея .....	17
<b>Намотка и установка шпульки</b> .....	<b>18</b>
Меры предосторожности .....	18
Намотка шпульки .....	18
Установка шпульки .....	22
<b>Заправка верхней нити</b> .....	<b>24</b>
О катушках с нитью .....	24
Установка катушки в кассету .....	25
Заправка нити в иглу .....	28
Использование дополнительного стержня для катушки .....	31
Заправка нити в иглу вручную (без использования устройства заправки) .....	32
Использование двойной иглы .....	33
Вытягивание нижней нити .....	36
<b>Замена иглы</b> .....	<b>37</b>
Меры предосторожности .....	37
Типы игл и их применение .....	37
Проверка иглы .....	38
Замена иглы .....	39
<b>Замена прижимной лапки</b> .....	<b>42</b>
Меры предосторожности .....	42
Замена прижимной лапки .....	42
Снятие адаптера прижимной лапки .....	44
Использование дополнительной шагающей лапки .....	45
<b>Обработка цилиндрических деталей</b> .....	<b>47</b>
Функция "свободный рукав" .....	47
<b>ОСНОВНЫЕ ОПЕРАЦИИ</b> .....	<b>49</b>
<b>Шитье</b> .....	<b>50</b>
Общие швейные процедуры .....	51
Расположение материала .....	52

Начало шитья .....	53
Закрепление строчки .....	55
Обрезка нити .....	57
<b>Настройка натяжения нити .....</b>	<b>58</b>
Изменение натяжения верхней нити .....	58
<b>Настройка ширины строчки и длины стежка .....</b>	<b>59</b>
Регулировка ширины строчки .....	59
Настройка длины стежка .....	60
<b>Полезные функции .....</b>	<b>61</b>
Автоматическое шитье в обратном направлении/прошивание усилительных стежков .....	61
<b>Полезные советы .....</b>	<b>63</b>
Пробное шитье .....	63
Изменение направления шитья .....	63
Шитье по кривой .....	63
Шитье толстых материалов .....	64
Шитье тонких материалов .....	65
Шитье эластичных материалов .....	65
Шитье с равномерным припуском на шов .....	65
<b>ТИПЫ СТРОЧЕК .....</b>	<b>67</b>
<b>Выбор типа строчки .....</b>	<b>68</b>
Типы строчек .....	68
Выбор строчки .....	68
<b>Краеобметочные строчки .....</b>	<b>70</b>
Шитье краеобметочных строчек с использованием краеобметочной лапки "G" .....	70
Шитье краеобметочных строчек с использованием лапки для строчки зигзаг "J" .....	71
Шитье краеобметочных строчек с использованием дополнительного бокового резака .....	73
<b>Основные строчки .....</b>	<b>75</b>
Сметка .....	75
Основная строчка .....	76
<b>Потайная строчка-мережка .....</b>	<b>77</b>
<b>Выметывание петель .....</b>	<b>79</b>
Выметывание петель .....	80
Пришивание пуговиц .....	83
<b>Вшивание застежки "молния" .....</b>	<b>85</b>
Вшивание центральной молнии .....	85
Вшивание боковой молнии .....	87
<b>Шитье эластичных материалов и пришивание эластичной тесьмы .....</b>	<b>90</b>
Эластичная строчка .....	90
Пришивание эластичной тесьмы .....	90
<b>Апликация, лоскутные (пэчворк) и стегальные работы .....</b>	<b>92</b>
Апликация .....	93
Пэчворк (лоскутные работы) .....	94
Сшивание двух полотен материала .....	94
Выстегивание .....	95
Выстегивание со свободной подачей материала .....	96
Атласная строчка .....	98
<b>Усилительные строчки .....</b>	<b>99</b>
Тройная эластичная строчка .....	99
Закрепки .....	99
Штопка .....	101
<b>Выметывание глазков .....</b>	<b>103</b>
<b>Декоративные строчки .....</b>	<b>104</b>
Соединение деталей с просветом .....	105
Фестонная строчка .....	106
Украшение сборками или буфами .....	106
Строчка-ракушка .....	107
Декоративное стачивание .....	108
Кружевная строчка .....	109
<b>Выполнение различных встроенных декоративных строчек .....</b>	<b>112</b>

Выполнение красивых декоративных строчек .....	112
Вышивание строчек .....	112
Комбинирование строчек .....	113
Повторение рисунков вышивки .....	114
Проверка выбранного рисунка .....	115
Изменение длины рисунка вышивки .....	115
Зеркальное отражение рисунка .....	116
Сохранение строчки в памяти .....	117
Настройка рисунка строчки .....	118
<b>ПРИЛОЖЕНИЕ .....</b>	<b>121</b>
<b>Настройки строчек .....</b>	<b>122</b>
Типы строчек .....	122
Другие виды строчек .....	127
<b>Техническое обслуживание .....</b>	<b>128</b>
Наружная очистка машины .....	128
Очистка челночного устройства .....	128
<b>Поиск и устранение неисправностей .....</b>	<b>130</b>
Сообщения об ошибках .....	134
На экране ЖК-дисплея ничего не появляется .....	135
Звуковая сигнализация .....	135
Отключение звуковой сигнализации .....	136
<b>Указатель .....</b>	<b>137</b>

## Инструкции по безопасности

При эксплуатации швейной машины следует всегда соблюдать следующие основные меры безопасности:

Перед началом эксплуатации внимательно прочтите все инструкции.

**ВНИМАНИЕ!** Для предотвращения возможности поражения электрическим током:

1. Никогда не оставляйте швейную машину без присмотра при вставленной в розетку вилке сетевого шнура. Сразу же после использования швейной машины или перед ее чисткой всегда вынимайте вилку сетевого шнура из розетки.

**ПРЕДУПРЕЖДЕНИЕ:** Для уменьшения риска возгорания, поражения электрическим током, получения ожогов или травм:

1. Не допускайте использования машины в качестве игрушки. Необходимо быть особенно внимательным, когда машина используется детьми или когда во время работы на машине рядом находятся дети.
2. Используйте машину только по ее прямому назначению, как описано в настоящем руководстве. Используйте только те принадлежности, которые рекомендованы изготовителем и указаны в данном руководстве.
3. Никогда не используйте швейную машину, если у нее поврежден сетевой шнур или вилка, если машина плохо работает, если ее уронили или повредили, если в машину попала вода. В этих случаях машину следует отправить официальному дилеру компании BROTHER вашего региона или в уполномоченный сервисный центр для проверки, ремонта и наладки ее электрической или механической части.
4. Никогда не работайте на машине при закрытых вентиляционных отверстиях. Содержите вентиляционные отверстия машины и педаль в чистоте, своевременно очищайте их от пыли, грязи, обрывков ткани и ворса.
5. Не роняйте в отверстия машины и не вставляйте в них никаких посторонних предметов.
6. Не используйте машину для работы вне помещения.
7. Не используйте машину в помещениях, в которых распыляют те или иные аэрозоли или применяют чистый кислород.
8. Для отключения машины от электрической сети установите сетевой выключатель в положение, обозначенное символом "O", соответствующее выключению, а затем выньте вилку сетевого шнура из розетки.
9. При отключении машины от сети не вытягивайте вилку за шнур. Возьмитесь за вилку и выньте ее из электрической розетки.
10. Держите пальцы вдали от движущихся частей машины. Будьте особенно осторожны при работе рядом с иглой.
11. Применяйте только соответствующую игольную пластину. Использование неподходящей игольной пластины может привести к поломке иглы.
12. Не используйте погнутые иглы.
13. Не тяните и не подталкивайте ткань во время шитья. Это может привести к отклонению иглы и ее поломке.
14. При выполнении любых операций в районе иглы, например при заправке нити, замене иглы или шпульки или смене прижимной лапки и т.п., выключите машину, установив сетевой выключатель в положение, обозначенное символом "O".

15. При снятии крышек, смазке или выполнении любых других регулировок, разрешенных пользователю и описанных в данном руководстве, всегда отключайте машину от электрической сети.
16. Малолетним детям или людям пожилого возраста пользоваться швейной машиной без присмотра не разрешается.
17. Следите за детьми. Не допускайте, чтобы они играли со швейной машиной.
18. В случае выхода из строя лампочки подсветки её замена должна производиться уполномоченным дилером фирмы.

## **СОХРАНИТЕ ЭТО РУКОВОДСТВО**

**Эта машина предназначена только для бытового применения.**

## ПОЗДРАВЛЯЕМ ВАС С ВЫБОРОМ НАШЕЙ МАШИНЫ

Ваша машина является одной из наиболее современных бытовых швейных машин. Для того чтобы в полной мере использовать все ее функции, рекомендуем вам предварительно изучить настоящее руководство.

## ПЕРЕД НАЧАЛОМ ЭКСПЛУАТАЦИИ СЛЕДУЕТ ОЗНАКОМИТЬСЯ С ПРИВЕДЕННЫМИ НИЖЕ УКАЗАНИЯМИ

### Для обеспечения безопасности при использовании машины

1. Во время шитья внимательно следите за иглой. Не касайтесь маховика, рычага нитепритягивателя, иглы или других движущихся частей.
2. Не забывайте выключить питание и вынуть вилку из розетки в следующих случаях:
  - после прекращения работы на машине;
  - при замене или снятии иглы или любой другой части;
  - при возникновении сбоя питания во время работы на машине;
  - при проверке или очистке машины.
3. Не кладите на педаль никаких посторонних предметов.
4. Включайте вилку сетевого шнура прямо в стенную розетку. Не пользуйтесь удлинителями.

### Для обеспечения длительного срока эксплуатации машины

1. Не храните машину под прямыми солнечными лучами или в условиях высокой влажности. Не эксплуатируйте и не храните машину вблизи нагревательных приборов, таких как включенный утюг, галогенные лампы, или вблизи других источников тепла.
2. Не используйте сильнодействующие мыла или моющие средства для чистки машины. Категорически запрещается использование бензина, других растворителей и абразивных чистящих порошков, поскольку это может привести к повреждению корпуса машины.
3. Не допускайте падения машины или ударных воздействий на нее.
4. Перед заменой или установкой прижимной лапки, иглы или любых других частей следует обязательно просмотреть руководство по эксплуатации, чтобы правильно выполнять все необходимые операции.

### Для ремонта или наладки машины

При поломке машины или необходимости ее наладки следует перед самостоятельным выполнением осмотра и регулировки машины сначала просмотреть таблицу поиска неисправностей в Приложении данного руководства по эксплуатации. Если неисправность устранить самостоятельно не удается, проконсультируйтесь с официальным дилером компании BROTHER вашего региона.

Дополнительную информацию об изделии и тех или иных изменениях и усовершенствованиях вы можете получить, посетив наш веб-сайт по адресу [www.brother.com](http://www.brother.com)

## **1** ► **ПОДГОТОВКА К РАБОТЕ**

В этой главе описываются различные предварительные операции, выполнение которых необходимо перед началом шитья.

<b>Включение и выключение машины</b> .....	<b>10</b>
<b>Описание экранов ЖК-дисплея</b> .....	<b>12</b>
<b>Изменение настроек машины</b> .....	<b>14</b>
<b>Намотка и установка шпульки</b> .....	<b>18</b>
<b>Заправка верхней нити</b> .....	<b>24</b>
<b>Замена иглы</b> .....	<b>37</b>
<b>Замена прижимной лапки</b> .....	<b>42</b>
<b>Обработка цилиндрических деталей</b> .....	<b>47</b>

## Включение и выключение машины

В этом разделе объясняется, как включать и выключать вашу швейную машину.

### Меры предосторожности

Соблюдайте следующие меры предосторожности, касающиеся электропитания машины.

#### **!** ПРЕДУПРЕЖДЕНИЕ

- В качестве источника питания используйте только бытовую электросеть. Использование другого источника может привести к возгоранию, поражению электрическим током или повреждению машины.
- Выключайте машину и вынимайте вилку из розетки в следующих случаях:
  - Если вы оставляете машину без присмотра
  - По окончании работы на машине
  - При сбое электропитания во время работы
  - Если машина работает с перебоями из-за плохих электрических соединений или иных причин
  - Во время грозы

#### **!** ВНИМАНИЕ

- Не пользуйтесь удлинителями или разветвителями, в которые включено несколько бытовых приборов. Это может привести к возгоранию или поражению электрическим током.
- Не дотрагивайтесь до вилки мокрыми руками. Это может привести к поражению электрическим током.
- Для отключения питания машины сначала всегда выключайте сетевой выключатель. При отключении машины от сети электроснабжения беритесь только за вилку. Никогда не тяните за сетевой шнур — это может привести к его повреждению и стать причиной возгорания или поражения электрическим током.
- Не допускайте повреждения сетевого шнура, его перегибов или перекручивания. Не производите никаких модификаций шнура. Не ставьте на шнур никаких предметов. Не подвергайте сетевой шнур воздействию повышенной температуры. Все это может привести к повреждению шнура и стать причиной возгорания или поражения электрическим током. В случае повреждения сетевого шнура или вилки отправьте машину уполномоченному дилеру фирмы для ремонта.
- Если машина не используется в течение длительного времени, выньте вилку из розетки. В противном случае может произойти возгорание.



## Включение машины

- 1 Убедитесь в том, что машина выключена (сетевой выключатель находится в положении “O”). Затем вставьте разъем сетевого шнура в гнездо на правой стороне машины.
- 2 Вставьте вилку сетевого шнура в розетку бытовой электросети.

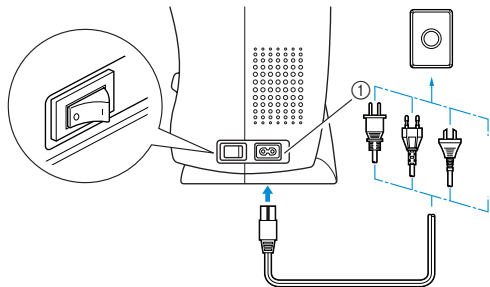

① Гнездо подключения сетевого шнура

- 3 Нажмите на правую сторону сетевого выключателя (установите выключатель в положение “I”).

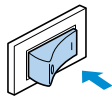

► При включении машины загорается лампочка подсветки.

- 4 Откиньте на себя створку.

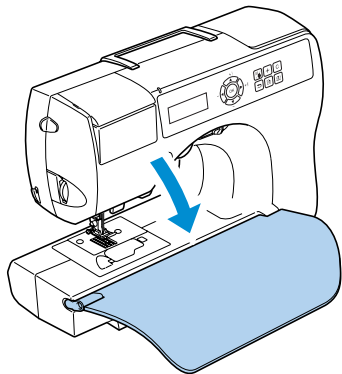

## Выключение машины

По окончании пользования швейной машиной выключите ее. Выключать машину следует также перед тем, как перенести ее на другое место.

- 1 Убедитесь в том, что машина остановилась.
- 2 Нажмите на левую сторону сетевого выключателя (установите выключатель в положение “O”).

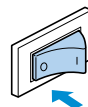

► При выключении машины лампочка подсветки гаснет.

- 3 Выньте вилку сетевого шнура из электрической розетки. Обесточивая машину, беритесь только за вилку сетевого шнура.

- 4 Выньте разъем сетевого шнура из гнезда на машине.



### Примечание

- Если во время работы машины произошло аварийное отключение электропитания, выключите машину и выньте вилку из розетки. При повторном пуске машины следуйте всем необходимым процедурам.

## Описание экранов ЖК-дисплея

Экран жидкокристаллического дисплея, расположенного на передней стороне машины, служит для отображения настроек выбранного типа строчки и сообщений об ошибках при неправильном выполнении тех или иных операций.

При включении питания машины включается жидкокристаллический дисплей и появляется показанный на рисунке ниже экран.

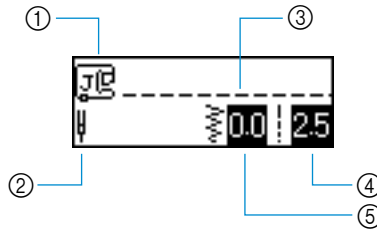

- ① Прижимная лапка, которая должна использоваться
- ② Одиночная или двойная игла
- ③ Выбранный тип строчки
- ④ Длина стежка (мм)
- ⑤ Ширина строчки (мм)



### Рекомендации

- Подробная информация о сообщениях об ошибках, появляющихся при неправильном выполнении тех или иных операций, приведена в разделе “Сообщения об ошибках” (стр. 134).

## Проверка рабочих процедур машины

На ЖК-дисплее могут отображаться упрощенные описания операций замены прижимной лапки, заправки верхней нити и установки и намотки шпульки.



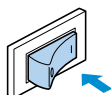

- 1** Включите швейную машину.



- ▶ Включается ЖК-дисплей.

- 2** Нажмите кнопку  (кнопку вызова оперативной информации) на панели управления.

- ▶ Появляется экран оперативной информации (“помощи”).

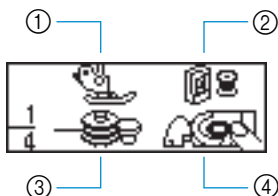

- 3** Нажимайте кнопки , ,  и  (кнопки с изображениями стрелок) до тех пор, пока не будет выбрано изображение, иллюстрирующее желаемую тему.



- ① Замена прижимной лапки  
② Заправка верхней нити  
③ Намотка шпульки  
④ Установка шпульки

- 4** Нажмите кнопку  (ОК).

- ▶ Появляется первый экран с описанием выполнения процедуры выбранной операции.

- 5** Чтобы отобразить следующий экран, нажмите кнопку . Чтобы вернуться к предыдущему экрану, нажмите кнопку .

- Пример: Заправка верхней нити



1

- 6** По окончании работы с экраном помощи нажмите кнопку  (ОК).

- ▶ Появляется первоначальный экран строчек.



### Примечание

- Подробную информацию по каждой теме см. на соответствующих страницах руководства.

## Изменение настроек машины

При помощи панели управления вы можете изменять различные настройки швейной машины и выполнение тех или иных операций.

### Изменение настроек

Ниже описаны общие процедуры изменения настроек машины.

- 1 Включите швейную машину.

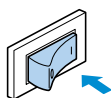

► Включается ЖК-дисплей.

- 2 Нажмите кнопку  (кнопку настройки) на панели управления.

► Появляется экран настройки.

- 3 Нажимайте кнопки ▲, ▼, ◀ и ▶ (кнопки с изображениями стрелок) до тех пор, пока не будет выбрана строчка или атрибут машины, который вы хотите настроить.

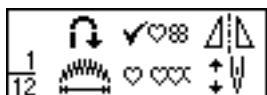

- 4 Нажмите кнопку  (OK).

► Появляется экран, содержащий настройки для выбранного атрибута.

- 5 Нажимайте кнопки ▲, ▼, ◀ и ▶ (кнопки с изображениями стрелок) до тех пор, пока не будет выбрана желаемая настройка.

► Настройка изменена.

- 6 Нажмите кнопку  (OK).

► Появляется первоначальный экран строчек.

## ■ Перечень атрибутов строчек или швейной машины

Ниже перечислены атрибуты строчек или швейной машины, которые могут быть установлены. Подробную информацию по каждому атрибуту см. на соответствующих страницах руководства.

Атрибут	Значок	Описание	Стр.
Автоматическое шитье в обратном направлении/прошивание усилительных стежков		Установка автоматического выполнения шитья в обратном направлении/прошивание усилительных стежков.	стр. 61
Проверка рисунка		Позволяет проверять комбинированные строчки.	стр. 113
Зеркальное отображение налево/направо		Зеркальное отображение рисунка строчки относительно вертикальной оси.	стр. 116
Длина рисунка строчки		Настройка шага атласной строчки.	стр. 115
Повторное/одиночное выполнение рисунка		Установка однократного или многократного выполнения рисунка строчки.	стр. 114
Положение иглы		Установка положения иглы при остановке машины.	стр. 15
Шитье двойной иглой		Установка шитья двойной иглой.	стр. 33
Регулировка ширины строчки		Позволяет производить настройку ширины строчки при помощи регулятора скорости шитья.	стр. 98
Язык		Позволяет изменять язык, используемый на экранах дисплея.	стр. 17
Зуммер		Включает или отключает звуковую сигнализацию при выполнении каждой операции.	стр. 134
Яркость ЖК-дисплея		Настройка яркости дисплея.	стр. 16
Настройка положения рисунка строчки по вертикали		Настройка положения рисунка строчки по вертикали.	стр. 118

### Изменение положения остановки иглы

На заводе-изготовителе машина настроена таким образом, что при остановке игла остается опущенной (в материале). Однако машину можно настроить на подъем иглы при остановке.

- 1 Нажмите кнопку (кнопку настройки) на панели управления, а затем нажимайте кнопки ▲, ▼, ◀ и ▶ (кнопки с изображениями

стрелок) до тех пор, пока не будет выбрано

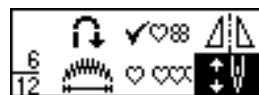



- 2 Нажмите кнопку (OK).

► Появляется экран настройки положения иглы при остановке машины.

## ПОДГОТОВКА К РАБОТЕ

- 3** Нажмите кнопку  для того, чтобы выбрать .

Для возврата к настройке  нажмите кнопку .

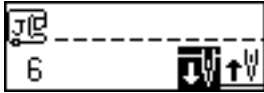







- ▶ Теперь машина настроена на остановку с поднятой иглой.

- 4** Нажмите кнопку  (ОК).

- ▶ Появляется первоначальный экран строчек.

## Настройка яркости дисплея



Яркость жидкокристаллического дисплея может быть изменена при помощи панели управления машины.

- 1** Нажмите кнопку  (кнопку настройки) на панели управления, а затем нажимайте кнопки , ,  и  (кнопки с изображениями стрелок) до тех пор, пока не будет выбрано .



- 2** Нажмите кнопку  (ОК).

- ▶ Появляется экран настройки яркости жидкокристаллического дисплея.

- 3** Для увеличения яркости дисплея нажмите кнопку  (-). Для уменьшения яркости дисплея нажмите кнопку  (+).





- ▶ Яркость жидкокристаллического дисплея изменена.

- 4** Нажмите кнопку  (ОК).

- ▶ Появляется первоначальный экран строчек.

## Изменение языка сообщений на экране ЖК-дисплея

Вы можете выбрать один из многих доступных языков для использования на экранах дисплея.

- 1 Нажмите кнопку  (кнопку настройки) на панели управления, а затем нажимайте кнопки ▲, ▼, ◀ и ▶ (кнопки с изображениями стрелок) до тех пор, пока не будет выбрано .



- 2 Нажмите кнопку  (ОК).
  - ▶ Появляется экран выбора языка сообщений на дисплее.
- 3 Нажимайте кнопки ◀ или ▶ до тех пор, пока не будет выбран требуемый язык. Можно выбрать один из следующих языков: английский, французский, немецкий, голландский, испанский, итальянский, датский, норвежский, финский, шведский, португальский, русский, японский, корейский или другие языки.

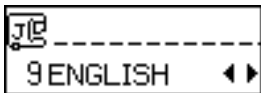

- 4 Нажмите кнопку  (ОК).
  - ▶ Появляется первоначальный экран строчек.

1

## ПОДГОТОВКА К РАБОТЕ

## Намотка и установка шпульки

В этом разделе описывается намотка шпульки и ее установка в машину.

### Меры предосторожности

Соблюдайте указанные далее меры предосторожности, касающиеся обращения со шпулками.

#### ВНИМАНИЕ

- Применяйте только шпульки (код детали: SA156, XA5539-151), специально предназначенные для этой швейной машины. Использование каких-либо иных шпулек может привести к травме или повреждению машины.
- Прилагаемые к машине шпульки разработаны специально для этой швейной машины. Если использовать шпульки для более старых моделей, машина не будет работать нормально. Применяйте только прилагаемые к машине шпульки или шпульки того же типа (код детали: SA156, XA5539-151).

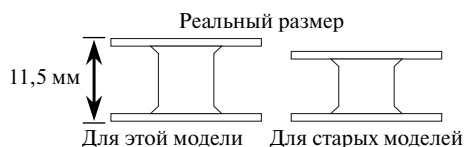

### Намотка шпульки

Намотайте шпульку, чтобы подготовить нижнюю нить для шитья.

- 1 Включите швейную машину.

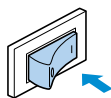

- 2 Откройте крышку устройства намотки шпульки в верхней правой части машины.

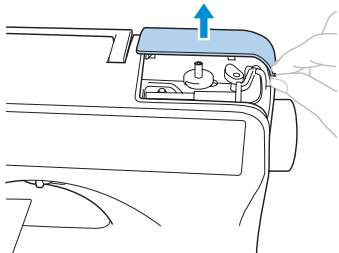

- 3 Поднимите стержень для установки катушки. Сдвиньте стержень для установки катушки как можно выше.

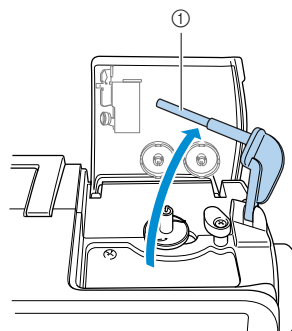

- ① Стержень для установки катушки для намотки шпульки



- 4** Наденьте шпульку на вал устройства намотки так, чтобы пружина на валу вошла в прорез шпульки.

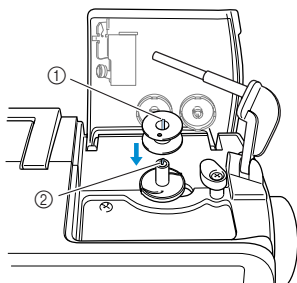

- ① Прорез в шпулке  
② Пружина на валу

- 5** Сдвиньте вал устройства намотки шпульки вправо.

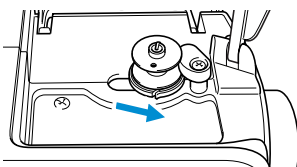

- 6** Установите катушку для намотки шпульки на стержень.

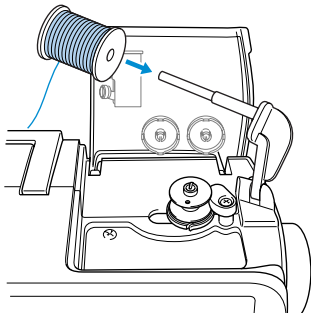

- 7** Наденьте на стержень колпачок катушки с нитью для намотки шпульки.

Как можно дальше наденьте колпачок катушки на стержень (таким образом, чтобы выпуклая сторона была обращена влево) до тех пор, пока правая сторона катушки не коснется основания стержня.

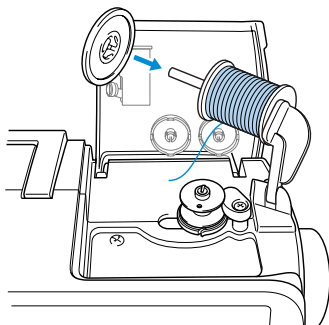

## ВНИМАНИЕ

- К машине прилагаются колпачки катушки двух размеров, что позволяет вам выбрать колпачок в соответствии с размером катушки с нитью. Если колпачок слишком мал для используемой катушки, нить может попасть в прорез катушки, что может привести к поломке иглы.

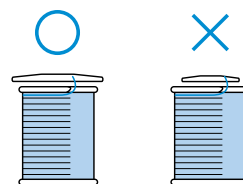

## Примечание

- Если на стержень установлена катушка диаметром 12 мм и высотой 75 мм, следует применять специальный колпачок катушки.

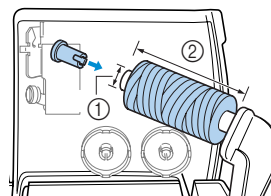

- ① 12 мм  
② 75 мм

1

## ПОДГОТОВКА К РАБОТЕ

### Рекомендации

- При использовании нити, которая быстро сматывается с катушки, например прозрачной нейлоновой нити или металлической нити, перед установкой катушки на стержень наденьте на нее прилагаемую к машине сетку. Если сетка слишком длинная, подогните ее в соответствии с высотой катушки.

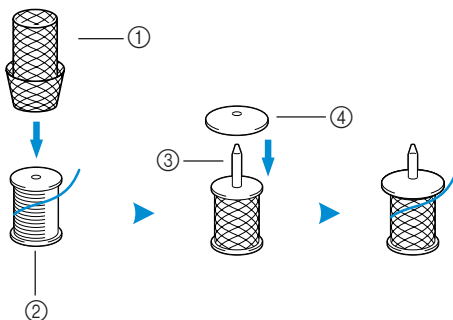

- 1 Сетка для катушки
- 2 Катушка
- 3 Стержень для установки катушки
- 4 Колпачок катушки

- 8** Вытяните некоторое количество нити и проведите нить через направляющую. Держа нить двумя руками, проведите нить как можно дальше в две прорези в направляющей.

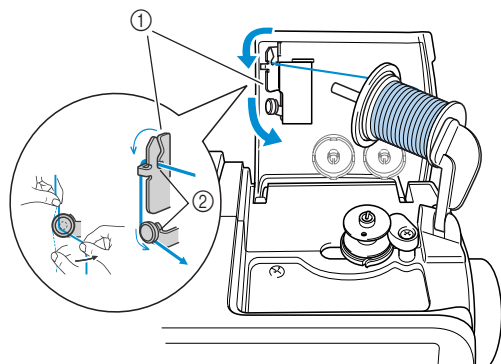

- 1 Направляющая нити для намотки шпульки
- 2 Две прорези

- 9** Удерживая левой рукой конец нити, обернутой вокруг направляющей нити для намотки шпульки, правой рукой пять-шесть раз обмотайте нить вокруг шпульки.

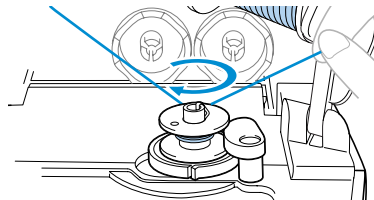

- 10** Вытяните нить вправо и проведите ее через прорезь в седле устройства намотки шпульки.

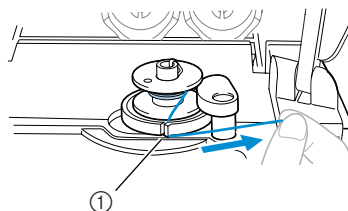

- 1 Прорезь в седле устройства намотки шпульки (со встроенным устройством обрезки)

► Нить обрезается до нужной длины.

### ВНИМАНИЕ

- Обязательно обрежьте нить, как описано выше. Если шпулька будет намотана без обрезки нити при помощи встроенного устройства обрезки, то когда нить будет заканчиваться, она может запутаться на шпулке, что может привести к тому, что игла погнется или сломается.

- 11** Сдвиньте регулятор скорости шитья вправо (высокая скорость).

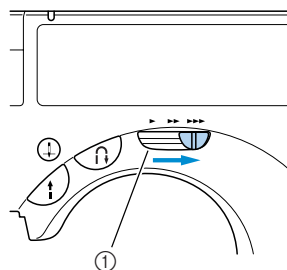

- 1 Регулятор скорости шитья

- 12** Нажмите кнопку  (Пуск/Стоп) один раз.

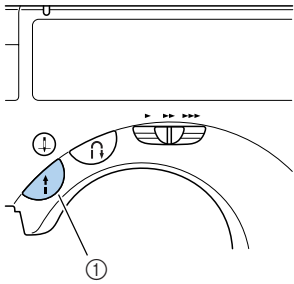

- ① Кнопка Пуск/Стоп
- ▶ Шпулька начинает вращаться, и на нее наматывается нить.
  - ▶ Когда шпулька заполняется нитью, она начинает вращаться на малой скорости.

- 13** Когда шпулька начнет вращаться медленно, один раз нажмите кнопку  (Пуск/Стоп).

- ▶ Швейная машина останавливается.

- 14** Обрежьте нить, намотанную на шпульку, ножницами.

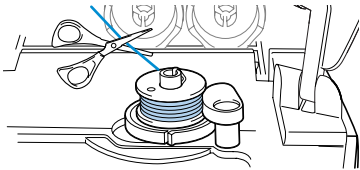

- 15** Сдвиньте вал устройства намотки шпульки влево.

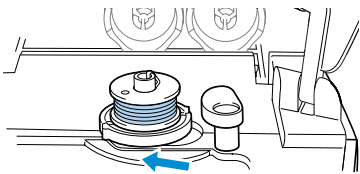

- 16** Снимите шпульку с вала.

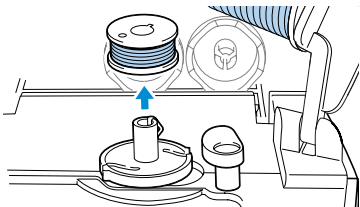

- 17** Снимите колпачок и катушку.

- 18** Поверните вниз стержень для установки катушки с нитью, затем сдвиньте регулятор скорости шитья в первоначальное положение.



### Рекомендации

- При пуске машины или повороте маховика вручную после намотки шпульки машина издает щелчок.

1

## ПОДГОТОВКА К РАБОТЕ

**Установка шпульки**

Установите намотанную шпульку в машину.

**ВНИМАНИЕ**

- Используйте для шитья только правильно намотанную шпульку – в противном случае возможны поломка иглы или неправильное натяжение нити.

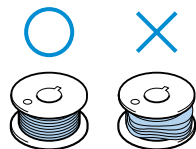

- Прилагаемые к машине шпульки разработаны специально для этой швейной машины. Если использовать шпульки для более старых моделей, машина не будет работать нормально. Применяйте только прилагаемые к машине шпульки, или шпульки того же типа (код детали: SA156, XA5539-151).

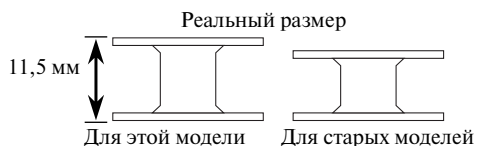
**Рекомендации**

- Последовательность, в которой нить шпульки (нижняя нить) должна быть пропущена через игольную пластину, обозначена метками вокруг челночного устройства. Заправьте нить в соответствии с этими обозначениями.

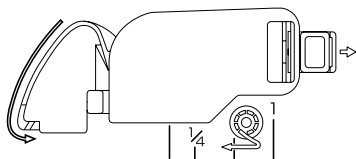

- 1 Сдвиньте защелку крышки челночного устройства вправо.

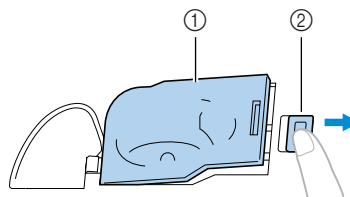

- 1 Крышка челночного устройства
- 2 Защелка

► Крышка челночного устройства открывается.

- 2 Снимите крышку челночного устройства.

- 3 Возьмите шпульку правой рукой.левой рукой возьмите конец нити.

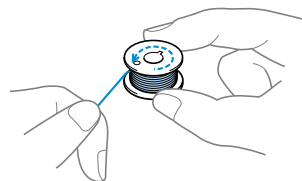

- Будьте внимательны – не уроните шпульку.

- 4 Вставьте шпульку в челночное устройство так, чтобы нить сматывалась с нее влево.

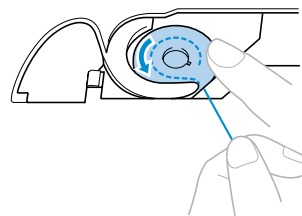

- Установите шпульку надлежащим образом.

- 5 Слегка прижмите шпульку правой рукой и левой рукой направьте нить, как показано на рисунке.

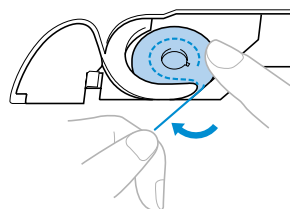

## ! ВНИМАНИЕ

- Прижмите шпульку пальцем и правильно смотайте нить со шпульки. В противном случае может произойти обрыв нити или не будет обеспечено ее нормальное натяжение.

- 6** Проведите нить через прорез, как показано на рисунке, а затем потяните её на себя.

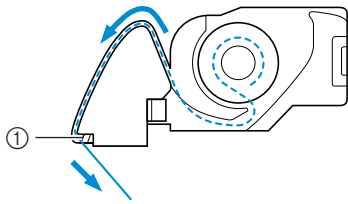

① Устройство обрезки нити

- ▶ Нить обрезается устройством обрезки.

- 7** Установите на место крышку челночного устройства.

Вставьте язычок в нижнем левом углу крышки челночного устройства, а затем слегка нажмите на ее правую сторону.

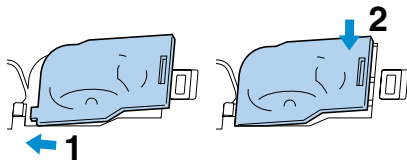

- ▶ Заправка нижней нити закончена.

Теперь заправьте верхнюю нить.

Продолжите заправку нити в соответствии с процедурой, описанной в разделе “Заправка верхней нити” на следующей странице.

## 🔔 Рекомендации

- Вы можете начать шить, не вытягивая предварительно нижнюю нить. Если вы хотите перед началом шитья вытянуть нижнюю нить, сделайте это в соответствии с процедурой, описанной в разделе “Вытягивание нижней нити” (стр. 36).

1

## Заправка верхней нити

В этом разделе описываются процедуры установки катушки с нитью и заправки верхней нити в иглу.

### ВНИМАНИЕ

- Производя заправку верхней нити, строго следуйте инструкциям. Неправильная заправка нити может привести к запутыванию нити или поломке иглы.

### О катушках с нитью

На этой швейной машине катушка с нитью может быть установлена в прилагаемую кассету. Затем может быть произведена заправка кассеты нитью. Информация о катушках с нитью приведена ниже.

#### ■ Катушки, которые могут быть установлены в кассету

Обычно катушка с нитью устанавливается в кассету. Катушки, которые могут быть установлены в кассету, должны иметь диаметр меньше, чем диаметр оранжевого колпачка катушки, а их высота не должна превышать метки на крышке кассеты.

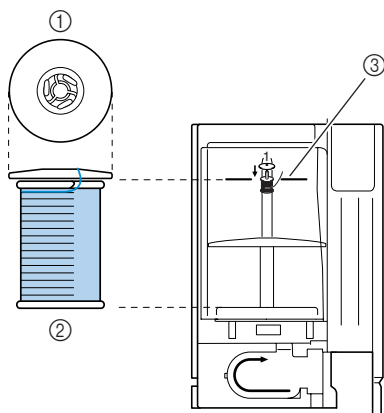

- ① Колпачок катушки (оранжевый)
- ② Катушка
- ③ Метка на крышке кассетного отсека

#### ■ Катушки, которые не могут быть установлены в кассету

Если катушка не может быть установлена в кассету, следует использовать прилагаемый дополнительный стержень для катушки.

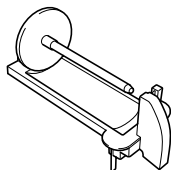

При использовании дополнительного стержня наденьте на него большой или малый колпачок в зависимости от размера катушки. Используйте колпачок, диаметр которого немного больше диаметра катушки.

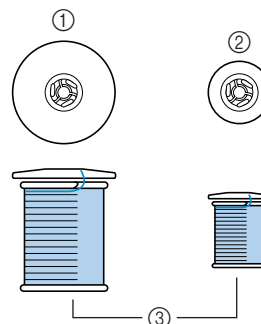

- ① Колпачок катушки (большой)
- ② Колпачок катушки (малый)
- ③ Катушка

### Рекомендации

- Подробную информацию об использовании дополнительного стержня см. в разделе “Использование дополнительного стержня для катушки” (стр. 31).
- При использовании катушки с перекрестной намоткой нити установите маленький белый колпачок с некоторым просветом между колпачком и катушкой.

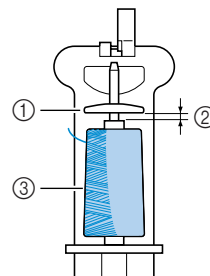

- ① Колпачок катушки (малый)
- ② Просвет
- ③ Катушка

## ВНИМАНИЕ

- К машине прилагаются колпачки катушки двух размеров, что позволяет выбрать колпачок в соответствии с размером используемой катушки с нитью. Если колпачок слишком мал для используемой катушки, нить может попасть в прорез катушки, что может привести к поломке иглы.

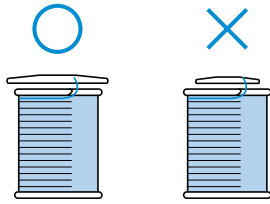

## Установка катушки в кассету

Установите катушку с нитью в прилагаемую кассету, чтобы подготовить заправку верхней нити.

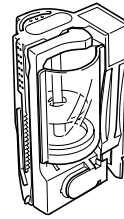

### Рекомендации

- Последовательность заправки нити в кассету обозначена на кассете. При заправке нити следуйте маркировке, нанесенной на кассету.

- 1 Включите швейную машину.

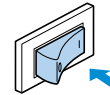

- 2 Откройте крышку кассетного отсека в левой верхней части машины.

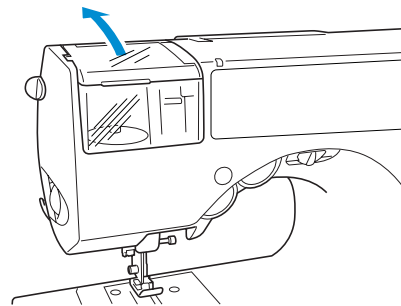

## ПОДГОТОВКА К РАБОТЕ

- 3** Сдвиньте назад рычажок извлечения кассеты, находящийся на левой стороне машины.

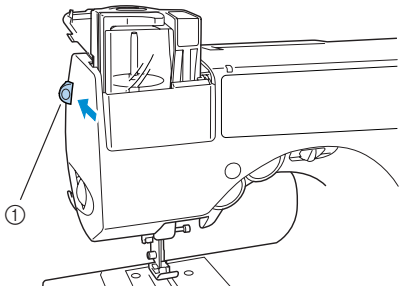

① Рычажок извлечения кассеты

► Кассета поднимается.

- Если швейная машина не включена, кассета не будет извлечена нормальным образом.

- 4** Выньте кассету из машины.

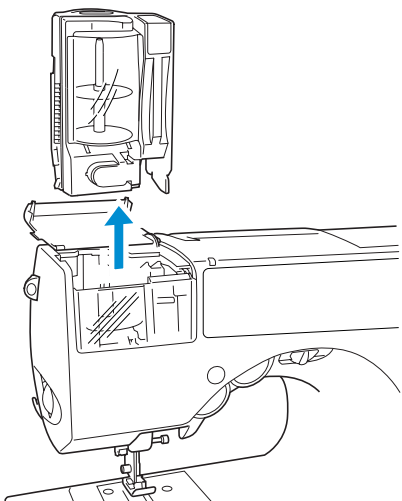

- 5** Снимите крышку кассеты, потянув ее на себя, затем снимите колпачок катушки, надетый на стержень.

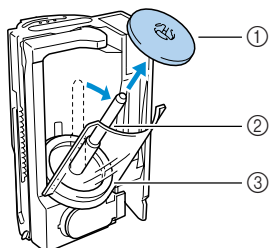

- ① Колпачок катушки (оранжевый)  
② Стержень для установки катушки  
③ Крышка

- 6** Наденьте катушку с нитью на стержень. Наденьте катушку с нитью на стержень так, чтобы нить разматывалась слева, если смотреть на катушку сверху.

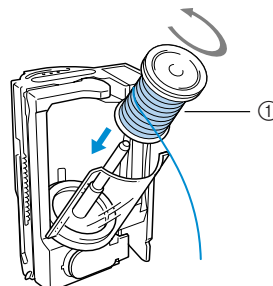

① Катушка

- 7** Наденьте на стержень колпачок катушки. Как можно дальше наденьте колпачок катушки на стержень (таким образом, чтобы выпуклая сторона была обращена вверх) до тех пор, пока нижняя сторона катушки не коснется основания стержня.

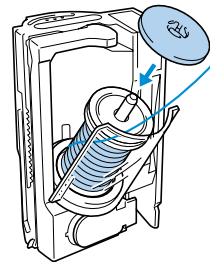

- На стержень катушки в кассете следует надевать только колпачок оранжевого цвета.

**!** ВНИМАНИЕ

- При неправильной установке колпачка или катушки нить может запутаться вокруг стержня или может сломаться игла.



- 8** Держа конец нити правой рукой, а кассету – левой, закройте крышку.

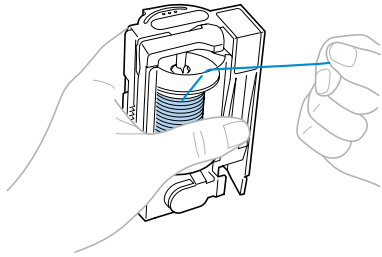

- 9** Пропустите нить через прорезь в верхней части кассеты. Следуйте стрелке 2, изображенной на кассете.

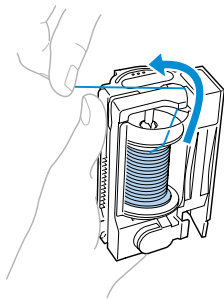

- 10** Вытяните нить влево и проведите ее через прорезь на левой стороне кассеты. Следуйте стрелке 3, изображенной на кассете.

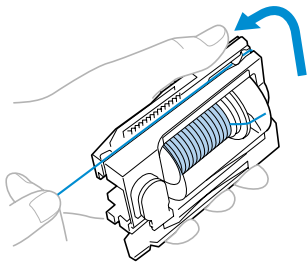

- При использовании специальной нити, например металлической нити, прижмите нить в области, показанной на иллюстрации, чтобы создать просвет, облегчающий заправку нити.

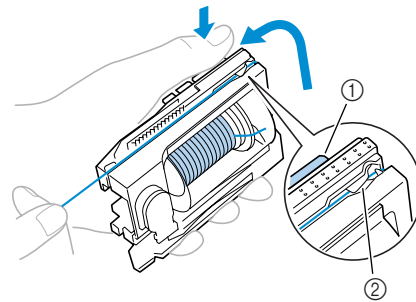

- ① Прижать  
② Просвет

- 11** Проведите нить вдоль нижней части кассеты. Следуйте стрелке 4, изображенной на кассете.

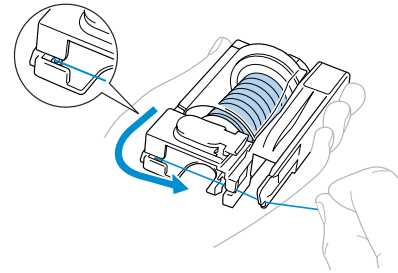

- 12** Проведите нить через желобок в правом нижнем углу кассеты, а затем вытяните ее влево. Следуйте стрелке 5, изображенной на кассете.

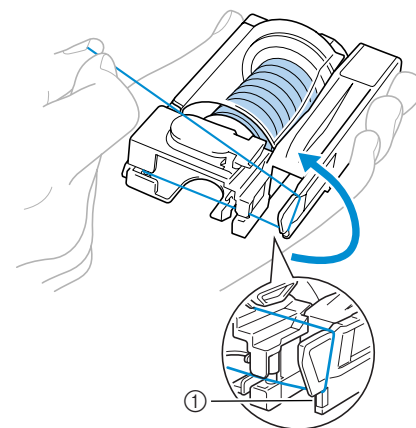

- ① Желобок

1

## ПОДГОТОВКА К РАБОТЕ

- 13** Протяните нить под диском спереди в левом нижнем углу и направо, а затем обрежьте нить при помощи устройства обрезки. Следуйте стрелке 6, изображенной на кассете.

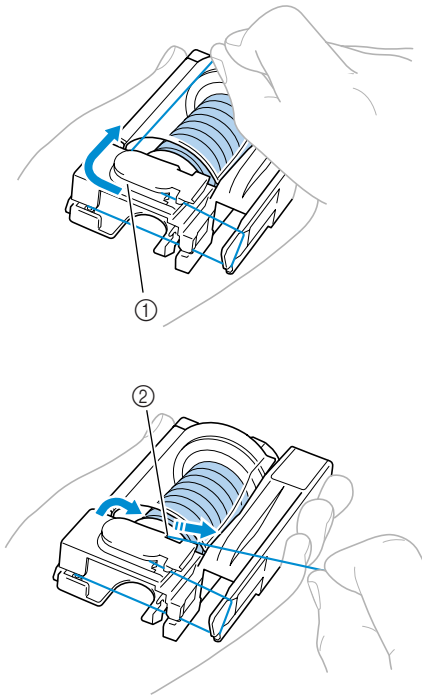

- ① Диск  
② Устройство обрезки нити

► Теперь катушка с нитью загружена в кассету.

**Примечание**

- Обрежьте нить, как указано выше. В противном случае вы не сможете воспользоваться устройством для заправки нити в иглу.

**Заправка нити в иглу**

В этом разделе описываются процедуры установки кассеты с катушкой и заправки нити в иглу. Устройство для заправки нити в иглу используется одновременно с установкой кассеты в машину.

**Рекомендации**

- Устройство для заправки нити в иглу может использоваться с иглами размера от 75/11 до 100/16.
- Устройство для заправки нити в иглу не может быть использовано с нитью толщиной 130/20 или менее.
- Устройство для заправки нити в иглу не может быть использовано с крыльчатой иглой или двойной иглой.
- Если устройство для заправки нити в иглу не может быть использовано, следуйте указаниям раздела “Заправка нити в иглу вручную” (стр. 32).

- 1** Убедитесь в том, что индикатор кассеты горит зеленым цветом.

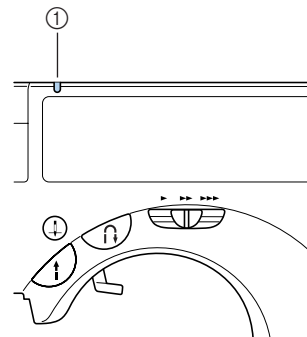

- ① Индикатор кассеты для катушки

Если индикатор кассеты горит красным цветом, это означает, что игла не поднята в нужное положение. Один раз нажмите кнопку  (позиционирование иглы), чтобы поднять иглу.

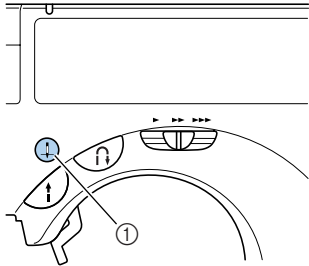

① Кнопка позиционирования иглы

- Если игла не будет поднята в правильное положение, нить не сможет быть заправлена в иглу при помощи устройства заправки. Перед тем, как вставлять кассету в машину, убедитесь в том, что индикатор кассеты горит зеленым цветом

- 2** Вставьте кассету в кассетный отсек машины.  
Плавнo вдавите кассету вниз до тех пор, пока она не встанет на место со щелчком.

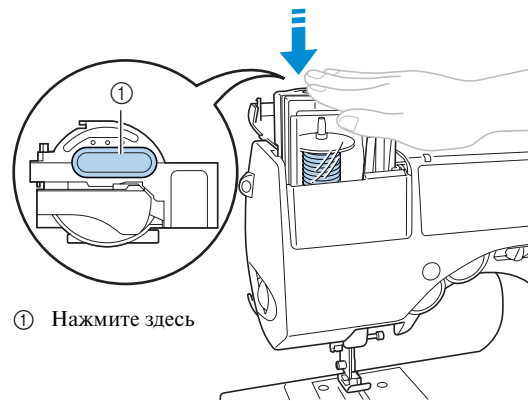
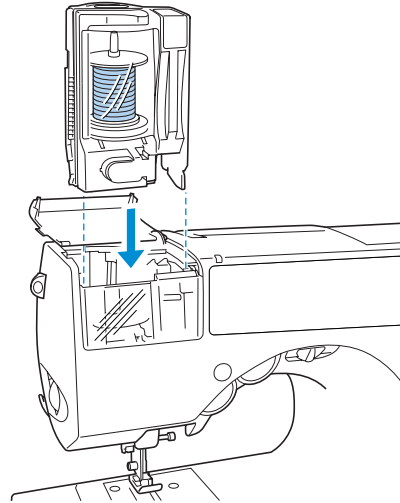

① Нажмите здесь

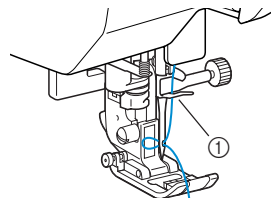
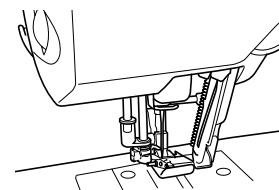

① Направляющий крючок на игловодителе

- Одновременно с установкой кассеты происходит заправка нити в иглу.

1

## ПОДГОТОВКА К РАБОТЕ

► Индикатор кассеты гаснет.

- Если нить не может быть заправлена в иглу или она не была пропущена через направляющий крючок на игловодителе, вернитесь к разделу “Установка катушки в кассету” (стр. 25) и выполните процедуру снова начиная с пункта 2.

### ! ВНИМАНИЕ

- Устройство для заправки нити в иглу срабатывает при заправке нити. Во избежание травмы держите руки в стороне от иглы.

**3** Поднимите рычаг лапки и осторожно вытяните конец нити, проходящей через игольное ушко. Вытяните нить в направлении задней части машины.

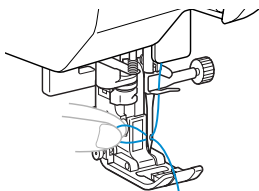

**4** Пропустите нить через прижимную лапку и вытяните примерно 10–15 см нити в направлении задней части машины.

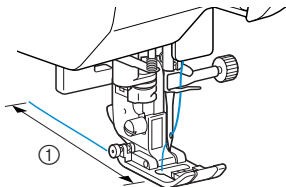

① 10–15 см

► Заправка верхней нити завершена.

**5** Закройте крышку кассетного отсека

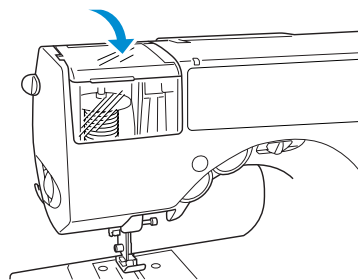

► Теперь, когда заправка верхней и нижней нитей завершена, машина готова к тому, чтобы начать шить.

### ★ Примечание

- Устанавливая кассету с катушкой в кассетный отсек, плавно нажимайте ее вниз.
- Если заправка машины не получается, попробуйте выполнить всю процедуру снова, начиная с установки катушки с нитью в кассету.

## Использование дополнительного стержня для катушки

Если вы используете катушки, размер которых не позволяет установить их в кассету, воспользуйтесь прилагаемым к машине дополнительным стержнем для катушки.

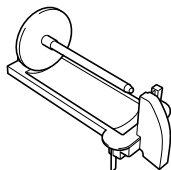

- 1** Наденьте катушку с нитью на дополнительный стержень.

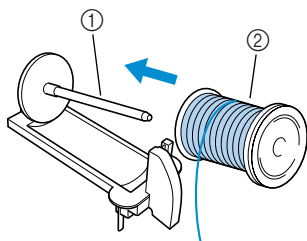

- ① Дополнительный стержень для катушки  
② Катушка

- 2** Наденьте на стержень колпачок катушки, соответствующий по размеру используемой катушке с нитью.

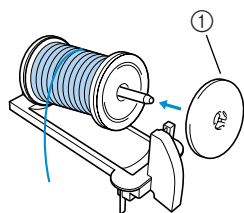

- ① Колпачок катушки

- Более подробную информацию см. в разделе “О катушках с нитью” (стр. 24).

- 3** Вставьте язычки на дополнительном стержне в отверстия в верхней части кассеты.

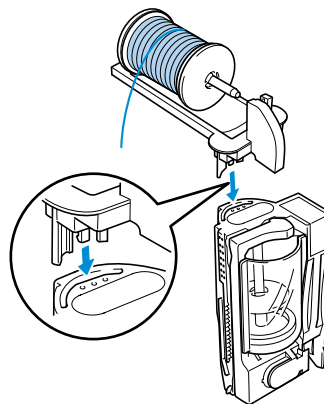

- 4** Заправьте кассету нитью с катушки, установленной на дополнительном стержне.

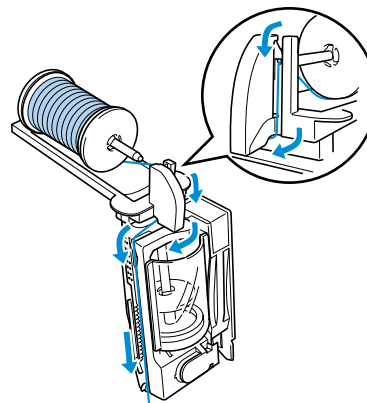

- Более подробную информацию см. в разделе “Установка катушки в кассету” (стр. 25).

1

## ПОДГОТОВКА К РАБОТЕ

- 5** Вставьте кассету (с дополнительным стержнем) в кассетный отсек. Двумя руками нажмите по обе стороны от дополнительного стержня.

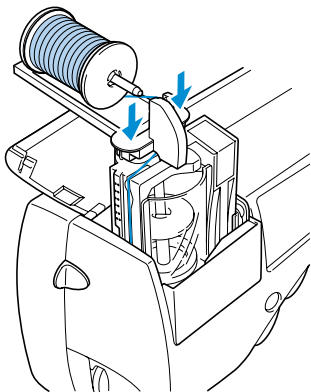

- ▶ Одновременно с установкой кассеты в кассетный отсек происходит заправка нити в иглу.
- ▶ Теперь дополнительный стержень для катушки установлен.

### Заправка нити в иглу вручную (без использования устройства заправки)

При использовании специальной нити, нити толщиной 130/20 или менее, крыльчатой иглы или двойной иглы, для которых устройство заправки нити в иглу не может быть использовано, заправьте нить в иглу, как описано ниже.

- 1** Снимите иглу.
  - Подробную информацию см. в разделе “Замена иглы” (стр. 39).
  - При использовании крыльчатой иглы, двойной иглы или нити, которая не может быть использована с устройством заправки, обязательно снимите с машины иглу, поскольку в противном случае машина может быть повреждена.
- 2** Убедитесь в том, что индикатор кассеты горит зеленым цветом, затем вставьте кассету в кассетный отсек.
  - Для получения более подробной информации см. пункты **1**–**2** (стр. 28).
  - ▶ Пропустите верхнюю нить через направляющий крючок на игловодителе.

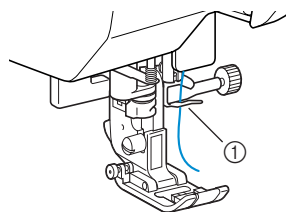

- ① Направляющий крючок на игловодителе

- 3** Установите иглу.
  - Подробную информацию см. в разделе “Замена иглы” (стр. 39).
- 4** Проденьте нить в игольное ушко спереди назад.

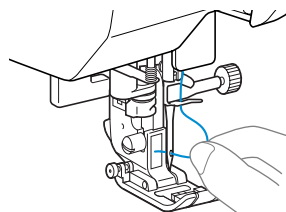

## Использование двойной иглы

Используя двойную иглу, можно шить две параллельные линии одной и той же строчки двумя нитями различных цветов. Обе верхние нити должны иметь одинаковую толщину и качество. Используйте прилагаемые к машине двойную иглу и дополнительный стержень для установки катушки. Информацию о том, какие строчки можно шить двойной иглой, см. в разделе “Настройки строчек” (стр. 122).

### ВНИМАНИЕ

- Применяйте только двойную иглу с кодом X59296-051). Использование других игл может привести к поломке иглы или повреждению машины.
- Никогда не пользуйтесь погнутыми иглами. Погнутая игла легко может сломаться, что может привести к травме.
- Не пытайтесь установить двойную иглу, если не установлена кассета с катушкой. Это может привести к поломке иглы или повреждению машины.

#### 1 Снимите иглу.

- Подробную информацию см. в разделе “Замена иглы” (стр. 37).

#### 2 Установите катушку с нитью первого цвета в кассету.

Заправьте нить в кассету до стрелки 2, изображенной на кассете.

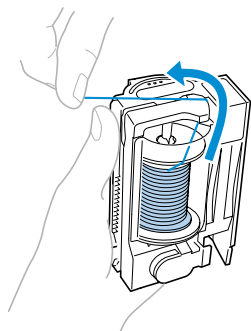

- Для получения более подробной информации см. пункты 1–9 в разделе “Установка катушки с нитью в кассету” (стр. 25).

#### 3 Наденьте катушку с нитью второго цвета на дополнительный стержень.

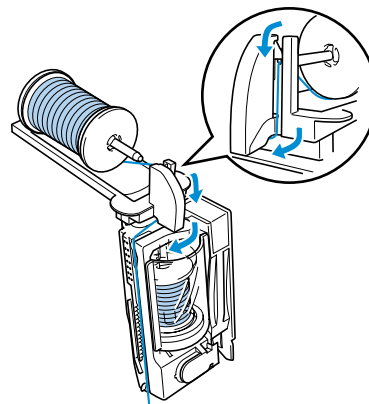

- Для получения более подробной информации см. пункты 1–4 в разделе “Использование дополнительного стержня для катушки” (стр. 31).

#### 4 Заправьте кассету двумя нитями, а затем обрежьте нити.

Заправьте кассету вдоль изображенных на ней стрелок 3–6.

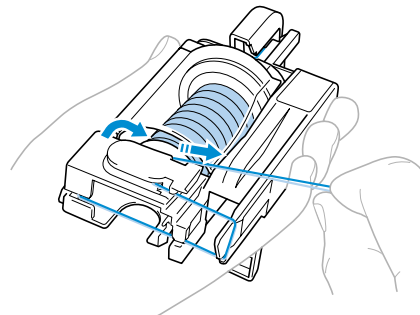

- Для получения более подробной информации см. пункты 10–13 в разделе “Установка катушки с нитью в кассету” (стр. 25).

## ПОДГОТОВКА К РАБОТЕ

- 5** Вставьте кассету (с установленным дополнительным стержнем) в кассетный отсек.

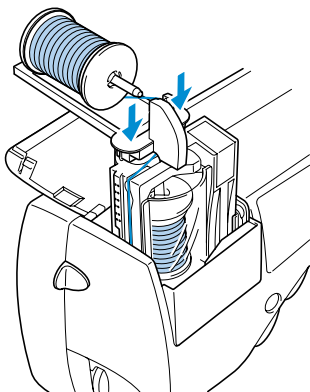

- Для получения более подробной информации см. пункт 5 в разделе “Использование дополнительного стержня” (стр. 31).
- ▶ Пропустите обе нити через направляющий крючок на игловодителе.
- Устройство для заправки нити в иглу использовать нельзя. Попытка использовать устройство для двойной иглы может привести к повреждению машины.

- 6** Установите двойную иглу.
- Подробную информацию см. в разделе “Замена иглы” (стр. 37).

- 7** Вручную заправьте левую иглу нитью, предназначенной для левой стороны строчки.
- Подробную информацию см. в разделе “Заправка нити в иглу вручную” (стр. 32).

- 8** Снимите нить, предназначенную для правой стороны строчки, с крючка на игловодителе и заправьте ее в правую иглу.

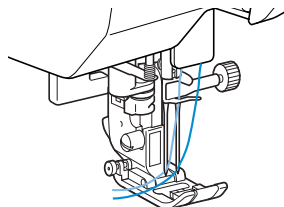

- 9** Установите лапку для строчки зигзаг “J”.
- Подробную информацию о замене прижимной лапки см. в разделе “Замена прижимной лапки” (стр. 42).

**!** **ВНИМАНИЕ**

- **Перед использованием двойной иглы установите лапку для строчки зигзаг “J”. В противном случае возможна поломка иглы или повреждение машины.**

- 10** Включите швейную машину.

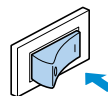

- ▶ Включается ЖК-дисплей.

- 11** Нажмите кнопку  (кнопку настройки) на панели управления.

- ▶ Появляется экран настройки.

- 12** Нажимайте кнопки ▲, ▼, ◀ и ▶ (кнопки с изображениями стрелок) до тех пор, пока не будет выбрано 







**13** Нажмите кнопку  (ОК).

- ▶ Появляется экран выбора двойной иглы.

**14** Нажмите кнопку  для того, чтобы выбрать .

- Для возврата к настройке  нажмите кнопку .

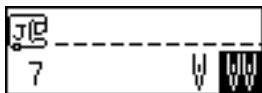

- ▶ Теперь можно использовать двойную иглу.

**15** Нажмите кнопку  (ОК).

- ▶ Появляется первоначальный экран строчек, в нижнем левом углу которого находится значок .

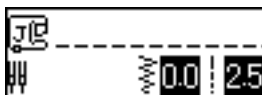
**Примечание**

- Выбор двойной иглы не отменяется даже после выключения машины.

**ВНИМАНИЕ**

- **Перед использованием двойной иглы не забудьте установить настройку работы двойной иглой. В противном случае может произойти поломка иглы или повреждение машины.**

**16** Выберите строчку.

- Подробную информацию см. в разделе “Выбор строчки” (стр. 68).
- Информацию о том, какие строчки можно шить двойной иглой, см. в разделе “Настройки строчек” (стр. 122).

**ВНИМАНИЕ**

- **При использовании двойной иглы выберите соответствующую строчку. В противном случае может произойти поломка иглы или повреждение машины.**

**17** Начните шить

- Подробную информацию см. в разделе “Начало шитья” (стр. 53).
- ▶ Две линии строчки прошиваются параллельно друг другу.

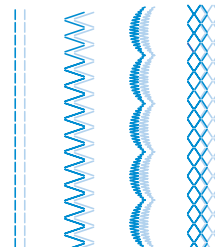
**Примечание**

- Для изменения направления шитья нажмите кнопку  (кнопку позиционирования иглы), чтобы поднять иглу из ткани, а затем поднимите прижимную лапку и поверните материал.

**ВНИМАНИЕ**

- **Не пытайтесь поворачивать ткань при оставленной в ней двойной игле. Это может привести к поломке иглы или повреждению машины.**

1

## ПОДГОТОВКА К РАБОТЕ

**Вытягивание нижней нити**

Перед выполнением сборок или стегальных работ со свободным перемещением материала вытяните нижнюю нить, как описано ниже.

- 1** Вставьте шпульку в челночное устройство.
  - См. пункты **1** – **5** в разделе “Установка шпульки” (стр. 22).
- 2** Проведите нить шпульки через прорезь. Не обрезайте нить при помощи устройства обрезки.

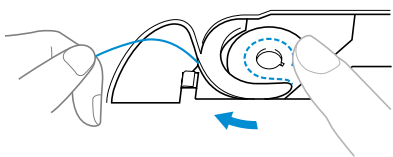

- 3** Придерживая верхнюю нить левой рукой, дважды нажмите кнопку позиционирования иглы , чтобы поднять иглу.

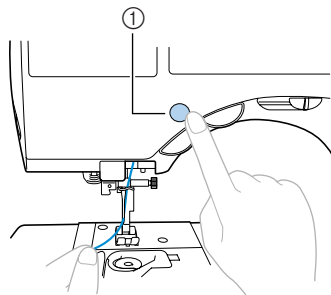

- 1** Кнопка позиционирования иглы
- Нижняя нить оборачивается вокруг верхней нити и может теперь быть вытянута вверх.

- 4** Осторожно потяните за верхнюю нить вверх, чтобы вытянуть конец нижней нити.

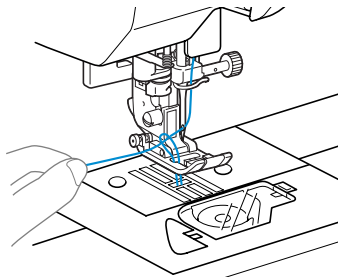

- 5** Протяните примерно 10–15 см нижней нити под прижимной лапкой в направлении задней части машины.

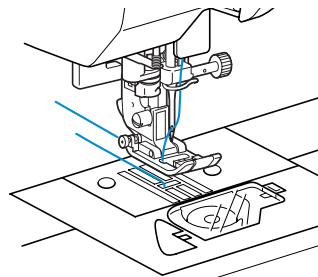

- 6** Установите на место крышку челночного устройства. Вставьте язычок в нижнем левом углу крышки челночного устройства, а затем слегка нажмите на ее правую сторону.

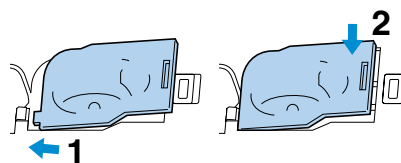

## Замена иглы

В этом разделе приводится информация о швейных иглах.

### Меры предосторожности

Соблюдайте меры предосторожности, касающиеся обращения со швейными иглами. Пренебрежение ими очень опасно, например, если игла сломается и ее обломки рассыплются. Внимательно прочтите и строго соблюдайте приведенные ниже инструкции.

#### **!** ВНИМАНИЕ

- Применяйте только иглы, предназначенные для бытовых швейных машин. Использование других игл может привести к поломке иглы или повреждению машины.
- Никогда не пользуйтесь погнутыми иглами. Погнутая игла легко может сломаться, что может привести к травме.

### Типы игл и их применение

Тип иглы, которую следует использовать, зависит от материала и толщины нити. При выборе иглы и нити в соответствии с обрабатываемой тканью руководствуйтесь приведенной ниже таблицей.

Ткань/Применение		Нить		Размер иглы
		Тип	Размер	
Средние материалы	Сукно	Х/б нить	60–80	75/11–90/14
	Тафта	Синтетическая нить		
	Фланель, габардин	Шелковая нить	50–80	
Тонкие материалы	Батист	Х/б нить	60–80	65/9–75/11
	Жоржет	Синтетическая нить	50–80	
	Шали, атлас	Шелковая нить		
Толстые материалы	Джинсовая ткань	Х/б нить	30–50	90/14–100/16
	Вельвет	Синтетическая нить	50	
	Твид	Шелковая нить		
Эластичные материалы	Джерси	Нить для трикотажных материалов	50–60	Игла с шариковым кончиком (золотистого цвета) 75/11–90/14
	Трико			
Легко осыпающиеся материалы		Х/б нить	50–80	65/9–90/14
		Синтетическая нить		
		Шелковая нить		
Для отделки деталей одежды		Синтетическая нить	30	90/14–100/16
		Шелковая нить		

## ПОДГОТОВКА К РАБОТЕ

**Рекомендации**

- Чем меньше номер нити, тем толще нить. Чем больше номер иглы, тем толще игла.
- Для шитья эластичных материалов или материалов, на которых легко возникают пропуски стежков, применяйте иглу с шариковым кончиком.
- Для шитья прозрачной нейлоновой нитью применяйте иглу размером от 90/14 до 100/16 независимо от вида материала.
- На момент покупки машины на ней установлена игла размером 75/11.

**ВНИМАНИЕ**

- Возможные сочетания ткани, нити и иглы приведены в таблице на предыдущей странице. При неправильном сочетании ткани, нити и иглы, особенно при шитье толстых материалов, например джинсовой ткани, тонкими иглами (65/9 – 75/11), игла может погнуться или сломаться. Кроме того, при этом может также иметь место неравномерная строчка, сморщивание материала или пропуск стежков.

**Проверка иглы**

Шитье погнутой иглой чрезвычайно опасно, поскольку игла может сломаться во время работы машины.

Перед тем как использовать иглу, положите ее плоской частью на какую-либо плоскую поверхность и убедитесь в том, что просвет между иглой и поверхностью одинаков по всей длине иглы.

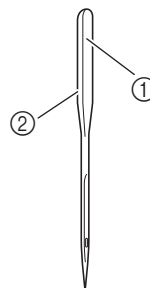

- ① Плоская часть иглы
- ② Маркировка типа иглы

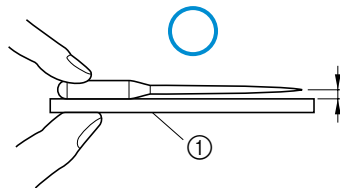
**■ Нормальная игла**

- ① Плоская поверхность

**■ Погнутая игла**

Если расстояние между иглой и плоской поверхностью неодинаково по всей длине иглы, это означает, что игла погнута. Не пользуйтесь погнутыми иглами.

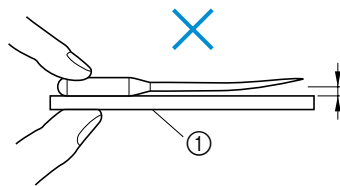

- ① Плоская поверхность

## Замена иглы

Замена иглы осуществляется в соответствии с процедурой, описанной ниже. Для замены иглы воспользуйтесь отверткой. Устанавливайте только прямые иглы, прошедшие проверку в соответствии с указаниями, приведенными в разделе “Проверка иглы”.

- 1** Нажмите кнопку  (позиционирование иглы) один или два раза, чтобы поднять иглу.

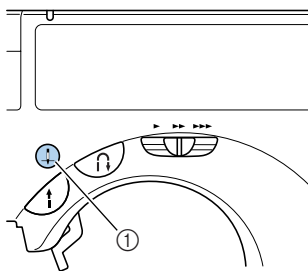

① Кнопка позиционирования иглы

- 2** Выключите швейную машину.

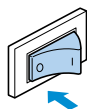

### ВНИМАНИЕ

- Перед заменой иглы не забудьте выключить машину. В противном случае при случайном нажатии кнопки Пуск/Стоп машина может прийти в действие и причинить вам травму.

- 3** Опустите рычаг лапки.

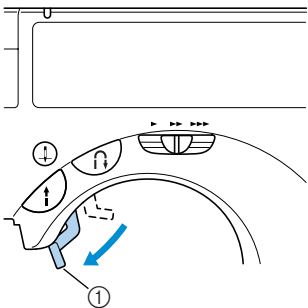

① Рычаг прижимной лапки

- 4** Держа иглу левой рукой, при помощи отвертки ослабьте винт иглодержателя и снимите иглу с машины.

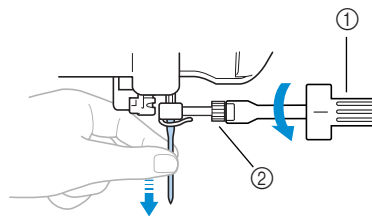

① Отвертка  
② Винт иглодержателя

- При ослаблении или затяжке винта иглодержателя не прикладывайте чрезмерные усилия – это может привести к повреждению некоторых частей машины.

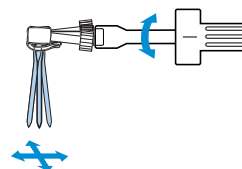

- 5** Вставьте иглу плоской частью, обращенной назад до тех пор, пока она не коснется ограничителя.

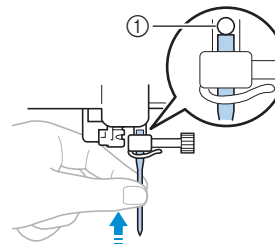

① Ограничитель иглы

## ПОДГОТОВКА К РАБОТЕ

- 6** Держа иглу левой рукой, затяните отверткой винт иглодержателя.

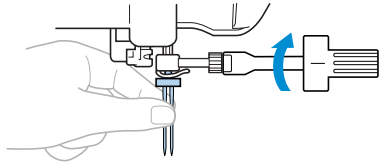

Установка двойной иглы осуществляется таким же образом.

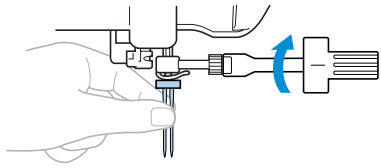

**!** **ВНИМАНИЕ**

- Вставьте иглу до упора и надежно затяните винт иглодержателя отверткой. В противном случае возможна поломка иглы или повреждение машины.

■ **Применение приспособления для замены иглы**

Для замены иглы можно воспользоваться прилагаемым приспособлением.

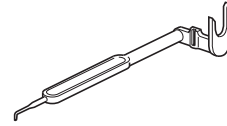

- 1** Наденьте приспособление на иглу так, чтобы она вошла в имеющееся в нем отверстие.

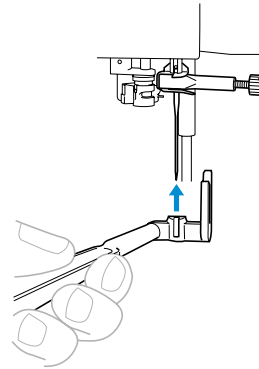

- 2** Поднимите приспособление для замены иглы так, чтобы его вилка охватила винт иглодержателя.

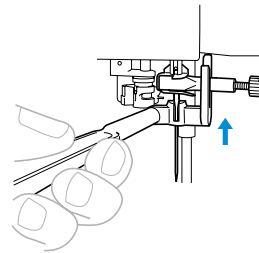

- 3** При помощи отвертки ослабьте винт иглодержателя.

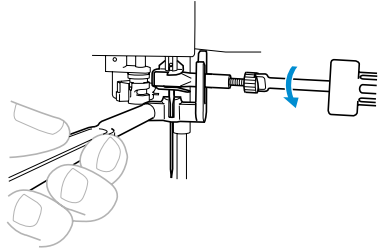

- 4** Опустите приспособление для замены иглы.

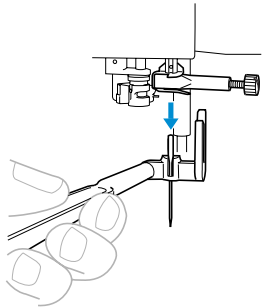

► Теперь можно снять иглу с иглодержателя.

- 5** Вставьте новую иглу в отверстие в приспособлении.  
Вставьте новую иглу в приспособление так, чтобы ее плоская часть была обращена к задней стороне машины.

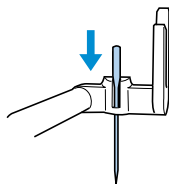

- 6** Поднимите приспособление для замены иглы так, чтобы его вилка охватила винт иглодержателя.

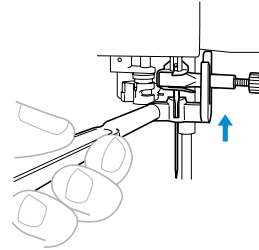

- 7** Вставьте иглу до тех пор, пока она не коснется ограничителя, и затяните винт иглодержателя отверткой.

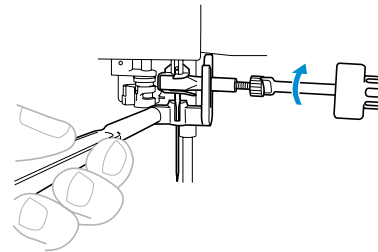

► Теперь игла установлена.

- 8** Снимите приспособление с иглы.

1

## ПОДГОТОВКА К РАБОТЕ

## Замена прижимной лапки

Прижимная лапка служит для приложения к материалу определенного давления.

### Меры предосторожности

Соблюдайте меры предосторожности, касающиеся обращения с прижимной лапкой.

#### ! ВНИМАНИЕ

- Применяйте только соответствующие выбранному типу строчки прижимные лапки. В противном случае игла может ударить по лапке и погнуться или сломаться.
- Применяйте только специально предназначенные для этой швейной машины прижимные лапки. Использование иных прижимных лапок может привести к травме или повреждению машины.

### Замена прижимной лапки

Замена прижимной лапки осуществляется в соответствии с процедурой, описанной ниже.

- 1 Нажмите кнопку  (позиционирование иглы) один или два раза, чтобы поднять иглу.

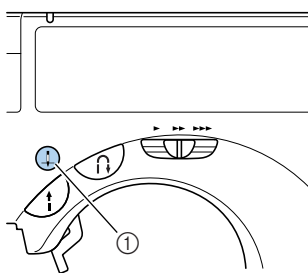

- ① Кнопка позиционирования иглы
- Теперь игла поднята.

- 2 Выключите швейную машину.

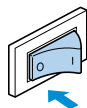

#### ! ВНИМАНИЕ

- Перед заменой прижимной лапки не забудьте выключить машину. В противном случае при случайном нажатии кнопки Пуск/Стоп машина может прийти в действие и причинить вам травму.

- 3 Поднимите рычаг лапки.

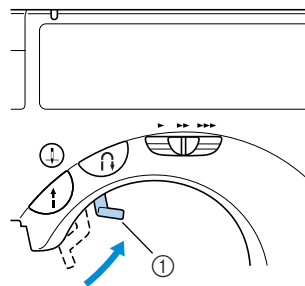

- ① Рычаг прижимной лапки
- Прижимная лапка поднята.



- 4** Нажмите черную кнопку на задней стороне адаптера прижимной лапки.

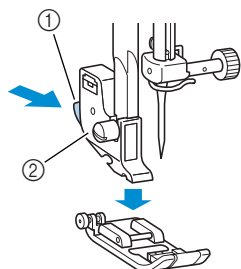

- ① Черная кнопка  
② Адаптер прижимной лапки

► Прижимная лапка освобождается из адаптера.

- 5** Установите другую прижимную лапку под адаптером таким образом, чтобы стерженек на лапке находился прямо под пазом адаптера.

Прижимная лапка должна быть установлена так, чтобы была видна буква, обозначающая тип лапки (A, G, I, J, M, N или R).

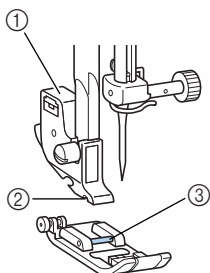

- ① Адаптер прижимной лапки  
② Паз адаптера  
③ Стерженек

- 6** Плавно опустите рычаг лапки таким образом, чтобы стерженек на прижимной лапке зафиксировался в пазу адаптера.

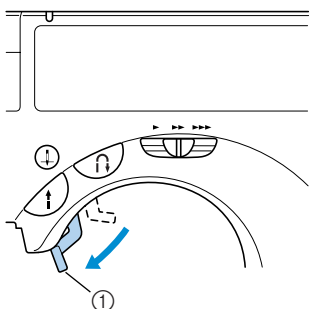

- ① Рычаг прижимной лапки

► Прижимная лапка установлена.

- 7** Поднимите рычаг лапки и убедитесь в том, что лапка надежно установлена на адаптере.

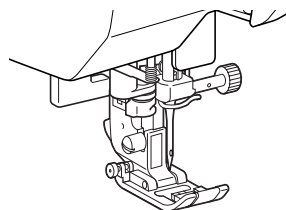

1

### Примечание

- Когда тип строчки выбран, на экране дисплея появляется значок, обозначающий прижимную лапку, которая должна быть установлена. Перед тем, как начать шить, убедитесь в том, что на машине установлена лапка, соответствующая выбранному типу строчки. Если установлена не та лапка, выключите машину, установите нужную лапку и выберите требуемую строчку снова.



Лапка для выметывания петель "A"



Лапка для краеобметочных работ "G"



Лапка для строчки зигзаг "J".



Лапка для пришивания пуговиц "M"



Лапка для выстрачивания монограмм "N"



Лапка для потайной строчки "R"



Боковой резак "S"

- Подробную информацию о выборе прижимной лапки в соответствии с типом строчки см. в разделе "Настройки строчек" (стр. 122).

## ПОДГОТОВКА К РАБОТЕ

## Снятие адаптера прижимной лапки

Снимите адаптер прижимной лапки перед очисткой швейной машины или установкой прижимной лапки, для которой адаптер не требуется. Для снятия адаптера лапки воспользуйтесь отверткой.

### ■ Снятие адаптера прижимной лапки

- ① Снимите прижимную лапку.
  - Подробную информацию см. в разделе “Замена прижимной лапки” (стр. 42).
- ② При помощи отвертки ослабьте винт крепления адаптера прижимной лапки.

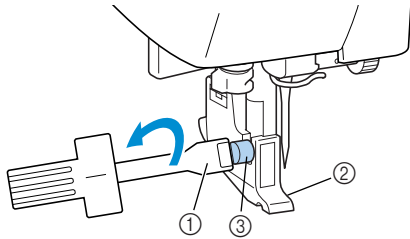

- ① Отвертка
- ② Адаптер прижимной лапки
- ③ Винт крепления адаптера лапки

### ■ Установка адаптера прижимной лапки

- ① Совместите адаптер прижимной лапки с левой стороной стержня.

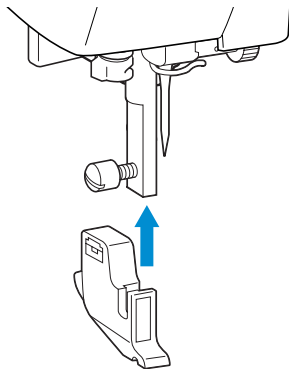

- ② Удерживая адаптер на месте правой рукой, затяните винт крепления адаптера отверткой.

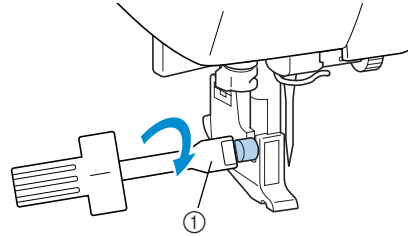

- ① Отвертка



### Примечание

- При неправильной установке адаптера прижимной лапки не будет обеспечено нормальное натяжение нити.

## Использование дополнительной шагающей лапки

При помощи шагающей лапки достигается одинаковая и равномерная подача двух полотен материала транспортером ткани и зубцами лапки. Это полезно при шитье тканей, подача которых представляет определенные трудности, таких как винил и кожа, а также тканей, которые легко проскальзывают, например бархата. Установите шагающую лапку при помощи отвертки.

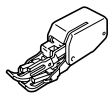

### ■ Установка шагающей лапки

- ① Снимите адаптер прижимной лапки.
  - Подробную информацию см. в разделе “Снятие адаптера прижимной лапки” (на предыдущей странице).

- ② Наденьте соединительную вилку на винт иглодержателя.

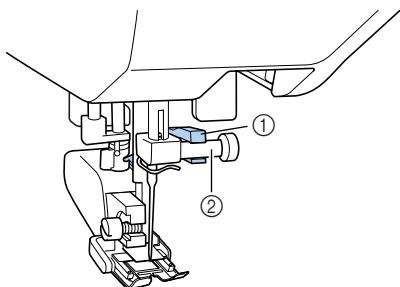

- ① Соединительная вилка  
② Винт иглодержателя

- ③ Опустите рычаг лапки, вставьте винт крепления адаптера лапки и затяните винт отверткой.

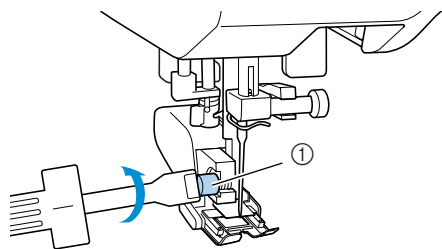

- ① Винт крепления адаптера лапки

## ! ВНИМАНИЕ

- Надежно затяните винт крепления отверткой. Иначе игла может коснуться прижимной лапки и погнуться или сломаться.
- Перед тем как начать шить, медленно поверните маховик машины на себя и убедитесь в том, что игла не касается прижимной лапки. Если игла ударит по лапке, она может погнуться или сломаться.

1



### Примечание

- При шитье с шагающей лапкой шейте на средней или малой скорости.

### ■ Снятие шагающей лапки

- ① Нажмите кнопку  (позиционирование иглы) один или два раза, чтобы поднять иглу.

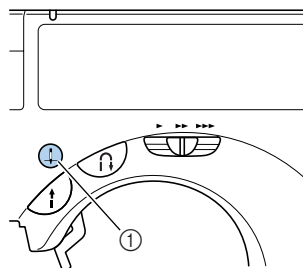

- ① Кнопка позиционирования иглы  
► Теперь игла поднята.

- ② Выключите швейную машину.

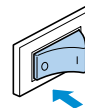

## ПОДГОТОВКА К РАБОТЕ

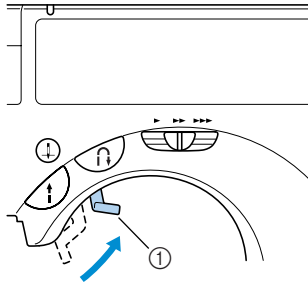
**3** Поднимите рычаг лапки.

- ① Рычаг прижимной лапки  
 ► Прижимная лапка поднята.

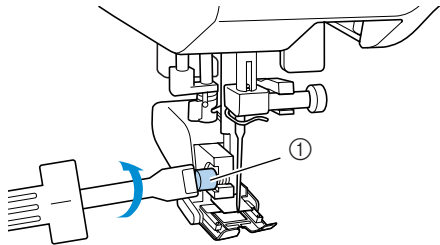
**4** При помощи отвертки ослабьте винт крепления адаптера лапки и снимите шагающую лапку.

- ① Винт крепления адаптера лапки

**5** Установите на место адаптер прижимной лапки.

- Подробную информацию см. в разделе “Снятие адаптера прижимной лапки” (стр. 44).

**Рекомендации**

- Если на машине установлена шагающая лапка, вы можете выполнять только прямую строчку (с усилительными стежками) и строчку зигзаг. Подробную информацию о строчках см. в разделе “Настройки строчек” (стр. 122).

## Обработка цилиндрических деталей

Работа с использованием функции “свободный рукав” облегчает обработку цилиндрических деталей.

### Функция “свободный рукав”

Снятие с машины удлинительной створки позволяет работать с использованием функции “свободный рукав”. При этом значительно облегчается обработка цилиндрических деталей, таких как манжеты или брючины.

- 1 Сдвиньте удлинительную створку влево.

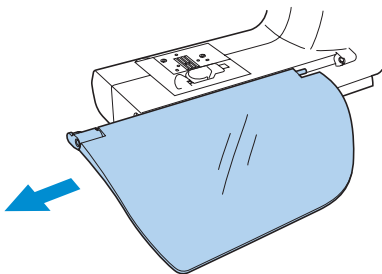

- ▶ При снятой удлинительной створке становится возможным шитье с использованием функции “свободный рукав”.

- 2 Оттяните на себя выдвижную ножку, находящуюся в нижней части машины.

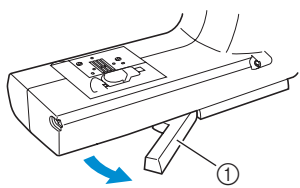

- 1 Выдвижная ножка
  - Перед тем как работать с использованием функции “свободный рукав”, не забудьте выдвинуть ножку.

- 3 Наденьте на рукавную платформу обрабатываемую деталь и начните шить.

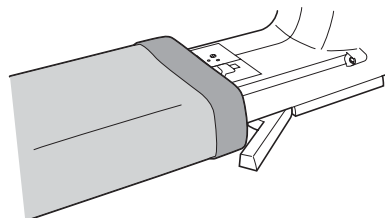

- 4 По завершении шитья с использованием функции “свободный рукав” задвиньте ножку в исходное положение.

- 5 Установите удлинительную створку в свое первоначальное положение.

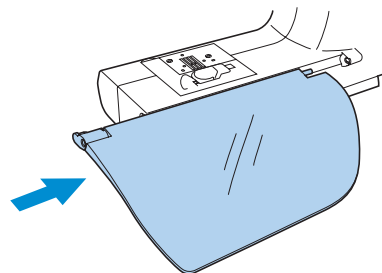

1

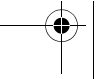
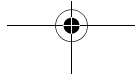
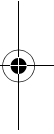
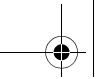

**2**

## **ОСНОВНЫЕ ОПЕРАЦИИ**

В этой главе описаны необходимые операции подготовки к шитью.

<b>Шитье .....</b>	<b>50</b>
<b>Настройка натяжения нити .....</b>	<b>58</b>
<b>Настройка ширины строчки и длины стежка .....</b>	<b>59</b>
<b>Полезные функции .....</b>	<b>61</b>
<b>Полезные советы .....</b>	<b>63</b>

## ОСНОВНЫЕ ОПЕРАЦИИ

## Шитье

Ниже описываются основные операции.

Перед тем как приступить к работе на швейной машине, прочтите следующие указания по безопасности.

### ВНИМАНИЕ

- Во время работы на швейной машине особое внимание следует обращать на район иглы. Не приближайте руки к любым движущимся частям машины, таким как игла и маховик — это может стать причиной травмы.
- Во время шитья не тяните и не толкайте ткань слишком сильно — это может привести к поломке иглы и травме.
- Никогда не пользуйтесь погнутыми иглами. Погнутая игла легко может сломаться, что может привести к травме.
- Убедитесь в том, что во время шитья игла не ударит по какой-либо из наметочных булавок — это может привести к поломке иглы и травме.



## Общие швейные процедуры

Следуйте приведенным ниже основным процедурам.

<b>1</b>	<b>Включение машины</b>	Включите швейную машину. Подробную информацию см. в разделе “Включение машины” (стр. 11).
↓		
<b>2</b>	<b>Выбор типа строчки</b>	Выберите требуемый тип строчки. Подробную информацию см. в разделе “Выбор строчки” (стр. 68).
↓		
<b>3</b>	<b>Установка прижимной лапки</b>	Установите прижимную лапку в соответствии с выбранным типом строчки. Подробную информацию см. в разделе “Замена прижимной лапки” (стр. 42).
↓		
<b>4</b>	<b>Расположение материала</b>	Положите то место материала, с которого будете начинать шить, под прижимную лапку. Убедитесь в том, что полотна ткани сшиваются в правильном порядке, и лицевая и изнаночная стороны ткани расположены правильно. Подробную информацию см. в разделе “Расположение материала” (стр. 52).
↓		
<b>5</b>	<b>Начало шитья</b>	Начните шить Подробную информацию см. в разделе “Начало шитья” (стр. 53).
↓		
<b>6</b>	<b>Обрезка нити</b>	По окончании шитья обрежьте нить. Подробную информацию см. в разделе “Обрезка нити” (стр. 57).



2

## ОСНОВНЫЕ ОПЕРАЦИИ

## Расположение материала

Убедитесь в том, что полотна ткани сшиваются в правильном порядке, и лицевая и изнаночная стороны ткани расположены правильно.

- 1** Включите швейную машину.

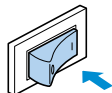

При включении машины автоматически выбирается прямая строчка (при левом положении иглы).

- 2** Нажмите кнопку  (позиционирование иглы) один или два раза, чтобы поднять иглу.

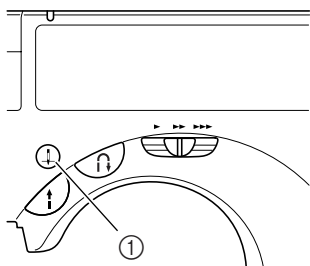

① Кнопка позиционирования иглы

- 3** Положите материал под прижимную лапку.

- Если расположить прошиваемый край ткани справа, шитье по прямой линии будет легче, поскольку в этом случае материал не будет вам мешать во время работы.

- 4** Держа конец нити и ткань левой рукой, правой рукой поверните маховик машины, чтобы опустить иглу в точку начала строчки.

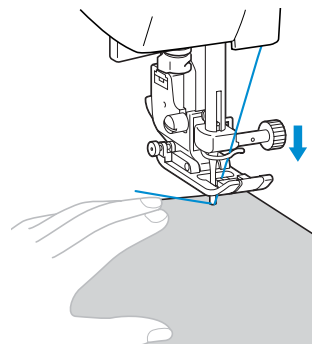
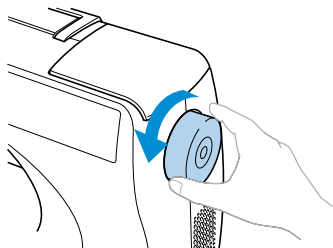

- 5** Опустите рычаг лапки.

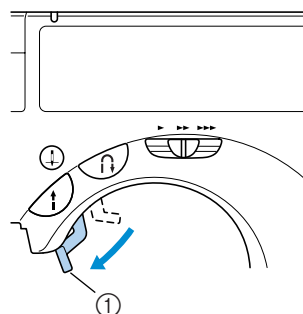

① Рычаг прижимной лапки

► Теперь ткань можно шить.

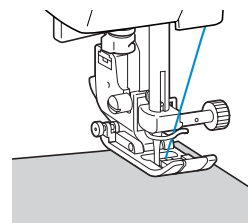

## Начало шитья

Теперь, когда вы готовы начать шить, можно запустить швейную машину. Скорость шитья можно регулировать при помощи кнопки управления или педали.

### ■ Использование кнопки управления

Швейную машину можно запускать и останавливать при помощи кнопки (Пуск/Стоп).

- 1 Для выбора требуемой скорости шитья сдвиньте регулятор скорости влево или вправо.

Чтобы шить на малой скорости, сдвиньте регулятор скорости влево. Чтобы увеличить скорость шитья, сдвиньте регулятор вправо.

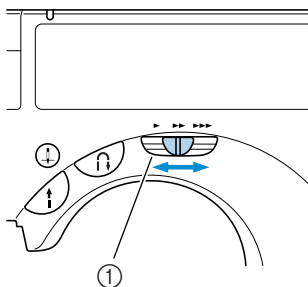

1 Регулятор скорости шитья

- 2 Один раз нажмите кнопку (Пуск/Стоп).

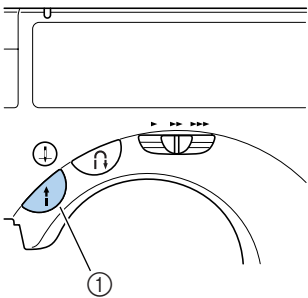

1 Кнопка Пуск/Стоп

► Машина начинает шить.

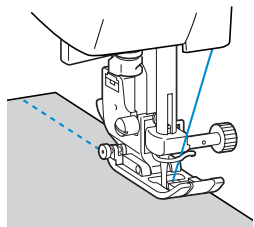

- Если после начала шитья вы будете удерживать кнопку Пуск/Стоп нажатой, машина будет шить на малой скорости.

- 3 По достижении конца строчки один раз нажмите кнопку (Пуск/Стоп).

► Машина останавливается с опущенной в материал иглой.

- 4 По окончании шитья поднимите иглу и обрежьте нити.

- Подробную информацию см. в разделе “Обрезка нити” (стр. 57).

### ■ Использование педали

Машину можно запускать и останавливать при помощи педали.

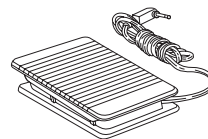

- 1 Выключите машину.

Во избежание случайного пуска машины при подключении педали выключите машину.

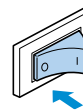

- 2 Вставьте разъем педали в гнездо на боковой стороне швейной машины.

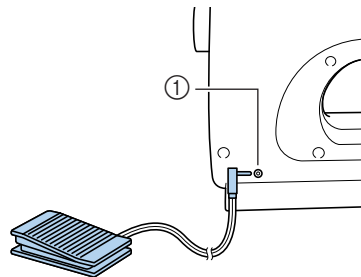

1 Гнездо подключения педали

2

## ОСНОВНЫЕ ОПЕРАЦИИ

- 3** Включите швейную машину.

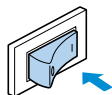

- 4** Для выбора требуемой скорости шитья сдвиньте регулятор скорости влево или вправо.

Чтобы шить на малой скорости, сдвиньте регулятор скорости влево. Чтобы увеличить скорость шитья, сдвиньте регулятор вправо.

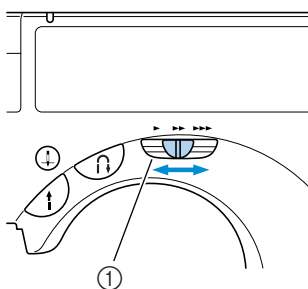

- ① Регулятор скорости шитья

- Скорость, установленная при помощи регулятора, является максимальной скоростью, которую вы можете получить при помощи педали.

- 5** Когда вы будете готовы начать шить, плавно нажмите на педаль.

Увеличение давления ноги на педаль приводит к увеличению скорости шитья. При отпускании педали скорость шитья уменьшается.

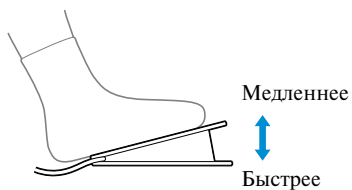

- Плавно нажмите на педаль. При резком нажатии на педаль машина начнет шить слишком быстро.

- ▶ Машина начинает шить.

- 6** По достижении конца строчки полностью отпустите педаль.

- ▶ Машина останавливается с иглой, опущенной в материал.

- 7** По окончании шитья поднимите иглу и обрежьте нити.

- Подробную информацию см. в разделе “Обрезка нити” (стр. 57).



## Рекомендации

- При подключенной педали кнопка Пуск/Стоп не может быть использована для пуска или остановки машины.
- После остановки машины игла остается опущенной (находится в материале). Однако машину можно настроить таким образом, чтобы при остановке шитья игла оставалась в крайнем верхнем положении. Подробную информацию о том, как настроить машину таким образом, чтобы при остановке шитья игла оставалась в крайнем верхнем положении, см. в разделе “Изменение положения остановки иглы” (стр. 15).



## ВНИМАНИЕ

- Не допускайте накопления внутри педали пыли или обрывков нити — это может привести к возгоранию или поражению электрическим током.
- Не ставьте на педаль никакие предметы — это может привести к повреждению машины или травме.
- Если машина не используется длительное время, отключите педаль. В противном случае возможно возгорание или поражение электрическим током.

## Закрепление строчки

При шитье прямой строчкой, например в конце отверстия, или там, где швы не перекрываются, для закрепления конца нити используйте шитье в обратном направлении или прошивание усилительных стежков.

- 1** Опустите иглу в ткань в точке начала строчки, а затем опустите рычаг лапки.

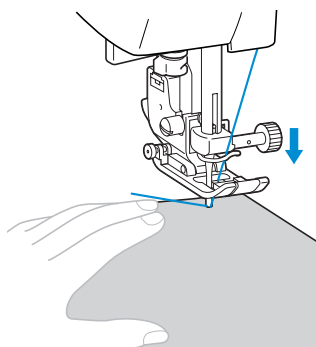

- 2** Нажмите кнопку  (Пуск/Стоп) или педаль.

Если удерживать кнопку Пуск/Стоп нажатой, машина будет шить на малой скорости.

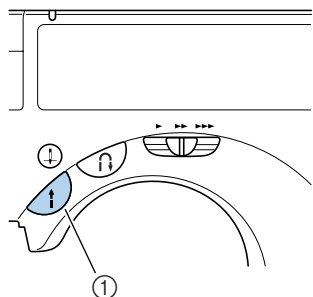

- ① Кнопка Пуск/Стоп
- Подробную информацию см. в разделе “Начало шитья” (стр. 53).
  - ▶ Машина начинает шить.

- 3** После того как будут прошиты 3–5 стежков, нажмите кнопку  (кнопка шитья в обратном направлении/выполнения усилительных стежков).

Держите кнопку шитья в обратном направлении/выполнения усилительных стежков нажатой до тех пор, пока не вернетесь к началу строчки.

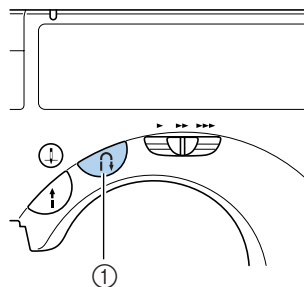

- ① Кнопка шитья в обратном направлении/выполнения усилительных стежков
- ▶ Пока нажата кнопка шитья в обратном направлении/выполнения усилительных стежков, машина будет шить в обратном направлении.

- 4** После возврата к точке начала шитья отпустите кнопку шитья в обратном направлении/выполнения усилительных стежков.

▶ Машина остановится.

- 5** Нажмите кнопку  (Пуск/Стоп) или педаль.

▶ Машина начинает шить в нормальном направлении.

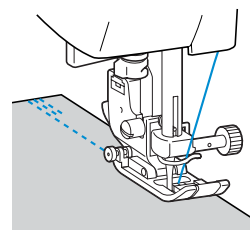

- 6** По достижении конца строчки нажмите кнопку  (кнопка шитья в обратном направлении/выполнения усилительных стежков).

Держите кнопку шитья в обратном направлении/выполнения усилительных стежков нажатой до тех пор, пока не будут прошиты 3–5 стежков.

2

## ОСНОВНЫЕ ОПЕРАЦИИ

- ▶ Пока нажата кнопка шитья в обратном направлении/выполнения усилительных стежков, машина будет шить в обратном направлении.

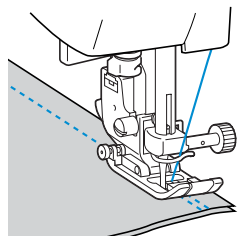

- 7** После того как будут прошиты 3–5 стежков в обратном направлении, отпустите кнопку  (кнопка шитья в обратном направлении/выполнения усилительных стежков).

- ▶ Машина остановится.

- 8** Нажмите кнопку  (Пуск/Стоп) или педаль.  
Если удерживать кнопку Пуск/Стоп нажатой, машина будет шить на малой скорости.

- ▶ Машина начинает шить в нормальном направлении.

- 9** По достижении конца строчки швейная машина останавливается.  
Отпустите кнопку (Пуск/Стоп) или педаль.

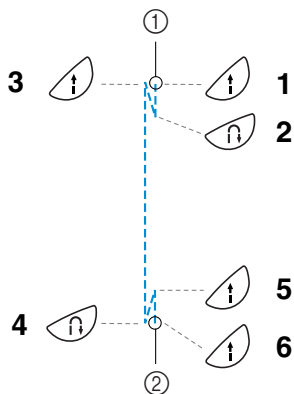

- ① Начало строчки  
② Конец строчки

### ■ Прошивание усилительных стежков

При шитье какой-либо строчки, отличной от прямой строчки или строчки зигзаг, которые закрепляются стежками, прошиваемыми в обратном направлении, при нажатии кнопки

 (кнопка шитья в обратном направлении/выполнения усилительных стежков) прошиваются усилительные стежки, 3–5 стежков поверх друг друга.

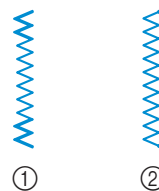

- ① Шитье в обратном направлении  
② Усилительные стежки



### Рекомендации

- Будет ли машина выполнять шитье в обратном направлении или усилительные стежки, зависит от выбранного типа строчки. Подробную информацию см. в разделе “Настройки строчек” (стр. 122).

## Обрезка нити

По окончании шитья обрежьте нити.

- ① Если вы хотите закончить строчку и швейная машина остановлена, нажмите кнопку  (кнопка позиционирования иглы) один раз, чтобы поднять иглу.

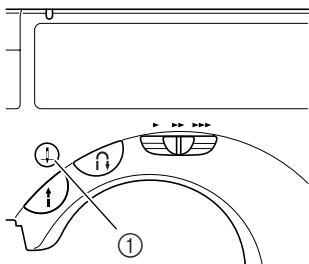

- ① Кнопка позиционирования иглы  
▶ Теперь игла поднята.

- ② Поднимите рычаг лапки.

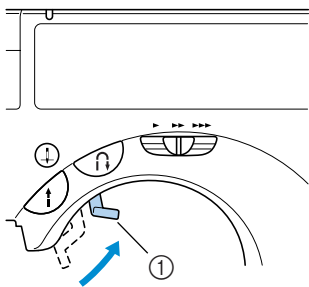

- ① Рычаг прижимной лапки

- ③ Чтобы обрезать нити, стяните материал с машины влево и проведите нити через приспособление для обрезки.

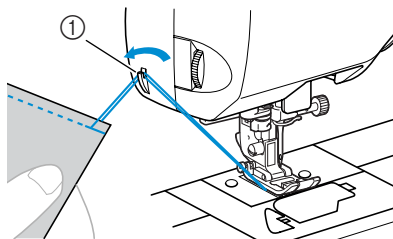

- ① Приспособление для обрезки нити

- Использование кнопки обрезки нити (только для моделей машин, оснащенных кнопкой обрезки нити)

- ① По окончании строчки один раз нажмите кнопку  (кнопка обрезки нити).

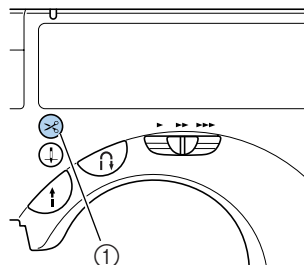

- ① Кнопка обрезки нити  
▶ Нити обрезаются, и игла поднимается.

- ② Поднимите рычаг лапки.

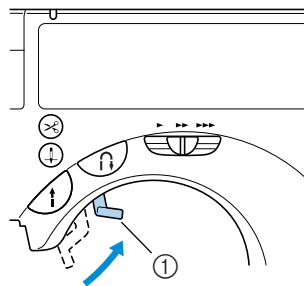

- ① Рычаг прижимной лапки

### ВНИМАНИЕ

- Не нажимайте кнопку обрезки нити, если нить уже была обрезана. Это может привести к поломке иглы, запутыванию нитей или повреждению машины.

### Примечание

- Не нажимайте кнопку обрезки нити, если под лапкой нет ткани или во время шитья — это может привести к повреждению машины.
- Для обрезки нитей, более толстых, чем № 30, или других специальных нитей пользуйтесь приспособлением для обрезки, расположенным на боковой стороне машины.

## Настройка натяжения нити

Натяжение верхней нити и нити шпульки (нижней нити) должно быть одинаковым.

### Изменение натяжения верхней нити

Если сочетание нити и иглы для прошиваемого материала выбрано правильно (в соответствии с указаниями раздела “Типы игл и их применение” на стр. 37), натяжение нити устанавливается автоматически. Однако если эта автоматическая настройка не дает желаемого результата, или в том случае, если вы шьете специальной нитью или специальный материал, можно настроить натяжение верхней нити вручную при помощи регулятора натяжения нити, расположенного на левой стороне машины.

#### Правильное натяжение нити

Верхняя нить и нить шпульки (нижняя нить) должны пересекаться в середине толщины ткани. На лицевой стороне материала должна быть видна только верхняя нить, а на изнаночной стороне – только нить шпульки.

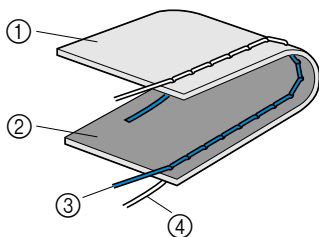

- ① Изнаночная сторона материала
- ② Лицевая сторона материала
- ③ Верхняя нить
- ④ Нить шпульки

#### Слишком сильное натяжение верхней нити

Если нижняя нить видна с лицевой стороны ткани, это означает, что натяжение верхней нити слишком велико.

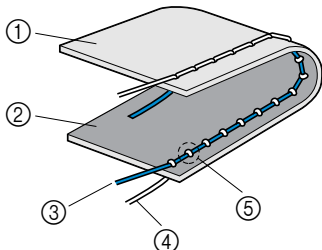

- ① Изнаночная сторона материала
- ② Лицевая сторона материала
- ③ Верхняя нить
- ④ Нить шпульки
- ⑤ Нижняя нить видна с лицевой стороны ткани.

Чтобы уменьшить натяжение верхней нити, поверните регулятор натяжения вниз.

#### Слишком слабое натяжение верхней нити

Если верхняя нить видна с изнаночной стороны ткани, это означает, что натяжение верхней нити слишком мало.

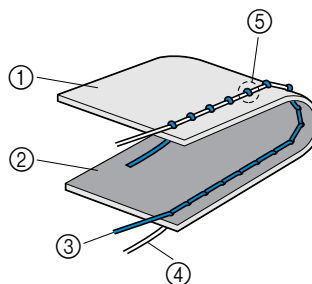

- ① Изнаночная сторона материала
- ② Лицевая сторона материала
- ③ Верхняя нить
- ④ Нить шпульки
- ⑤ Верхняя нить видна с изнаночной стороны ткани.

Чтобы увеличить натяжение верхней нити, поверните регулятор натяжения вверх.

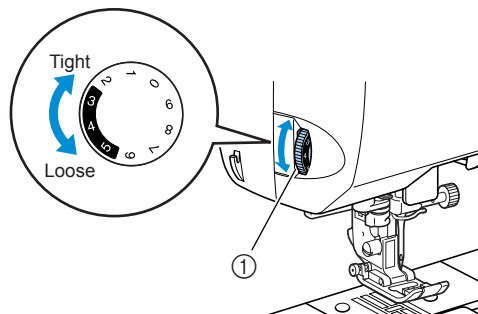

- ① Регулятор натяжения нити



## Настройка ширины строчки и длины стежка

Ширину зигзага (ширину строчки) и длину стежка для различных типов строчек можно регулировать. Обычно при выборе типа строчки подходящие для нее ширина строчки и длина стежка задаются автоматически. Подробную информацию о диапазоне значений ширины строчки и длины стежка для той или иной строчки см. в разделе “Настройки строчек” (стр. 122).

### Регулировка ширины строчки

Ширина строчки может быть отрегулирована при помощи кнопок с изображениями стрелок.

#### 1 Включите швейную машину.

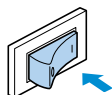

- ▶ Включается ЖК-дисплей.

#### 2 Выберите строчку.

- ▶ Появляется экран, содержащий настройки для выбранного типа строчки.



- Подробную информацию см. в разделе “Выбор строчки” (стр. 68).
- Сразу же после выбора типа строчки появляются стандартные настройки (на дисплее выделены).

#### 3 Чтобы сделать строчку уже, нажмите кнопку ◀ (-). Чтобы сделать строчку шире, нажмите кнопку ▶ (+).

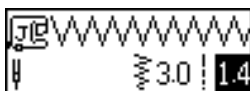

- ▶ Ширина строчки изменена.

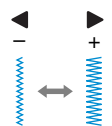

- Если настройка изменяется, выделенное значение стирается.

### Рекомендации

- Чтобы вернуться к стандартному значению ширины строчки, выберите тот же тип строчки снова или измените настройку так, чтобы ее значение на дисплее было выделено.
- Если была выбрана прямая строчка (с левым положением иглы) или тройная эластичная строчка, то изменение ширины строчки приводит к изменению положения иглы. При увеличении ширины строчки игла сдвигается вправо; при уменьшении – влево.
- Швейная машина может быть настроена таким образом, что ширина строчки может быть легко изменена при помощи регулятора скорости шитья. Подробную информацию см. в разделе “Атласная строчка” (стр. 98).

### ВНИМАНИЕ

- После изменения ширины строчки медленно поверните маховик машины на себя и убедитесь в том, что игла не касается прижимной лапки. Если игла ударит по лапке, она может погнуться или сломаться.

2

## ОСНОВНЫЕ ОПЕРАЦИИ

**Настройка длины стежка**

Длина стежка может быть отрегулирована при помощи кнопок с изображениями стрелок на панели управления.

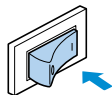
**1** Включите швейную машину.

► Включается ЖК-дисплей.

**2** Выберите строчку.

► Появляется экран, содержащий настройки для выбранного типа строчки.



- Подробную информацию см. в разделе “Выбор строчки” (стр. 68).
- Сразу же после выбора типа строчки появляются стандартные настройки (на дисплее выделены).

**3** Чтобы уменьшить длину стежка, нажмите кнопку ▼ (–). Чтобы увеличить длину стежка, нажмите кнопку ▲ (+).

► Длина стежка изменена.

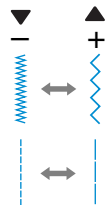

- Если настройка изменяется, выделенное значение стирается.

**Рекомендации**

- Чтобы вернуться к стандартному значению длины стежка, выберите тот же тип строчки снова или измените настройку так, чтобы ее значение на дисплее было выделено.

**ВНИМАНИЕ**

- Если стежки наезжают друг на друга, увеличьте длину стежка. Продолжение шитья без увеличения длины стежка в этом случае может привести к тому, что игла погнется или сломается.

## Полезные функции

Ниже описываются функции, которые могут оказаться полезными для увеличения производительности работы.

### Автоматическое шитье в обратном направлении/прошивание усилительных стежков

Швейная машина может быть настроена таким образом, чтобы она автоматически производила шитье в обратном направлении/прошивание усилительных стежков в начале и конце строчки. Будет ли машина выполнять шитье в обратном направлении или усилительные стежки, зависит от выбранного типа строчки. Подробную информацию см. в разделе “Настройки строчек” (стр. 122).

- 1 Включите швейную машину.

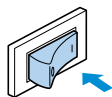

► Включается ЖК-дисплей.



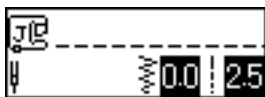

- 2 Выберите строчку.



• Подробную информацию см. в разделе “Выбор строчки” (стр. 68).

- 3 Нажмите кнопку  (кнопку настройки) на панели управления.

► Появляется экран настройки.

- 4 Нажимайте кнопки , ,  и  (кнопки с изображениями стрелок) до тех пор, пока не будет выбрано .



- 5 Нажмите кнопку  (OK).

► Появляется экран установки автоматического выполнения шитья в обратном направлении/прошивание усилительных стежков.

- 6 Нажмите кнопку  для того, чтобы выбрать ON.

Для возврата к настройке OFF нажмите кнопку .

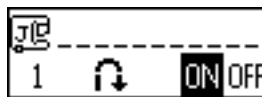

► Теперь машина настроена на автоматическое выполнение шитья в обратном направлении/прошивание усилительных стежков.

- 7 Нажмите кнопку  (OK).

► Появляется первоначальный экран строчек, в нижнем левом углу которого находится значок .

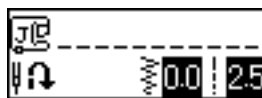

• При выключении машины автоматическое шитье в обратном направлении/прошивание усилительных стежков отменяется.

- 8 Расположите ткань под прижимной лапкой и нажмите кнопку  (Пуск/Стоп) один раз.

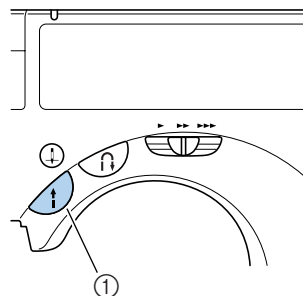

① Кнопка Пуск/Стоп

2

## ОСНОВНЫЕ ОПЕРАЦИИ

- ▶ После выполнения шитья в обратном направлении/прошивания усилительных стежков машина начинает шить нормальную строчку.

### 9 По достижении конца строчки нажмите кнопку шитья в обратном направлении/прошивания усилительных стежков один раз.

Это не является необходимым, если выбраны такие типы строчки, как выметывание петли или выполнение закрепок, при которых усилительные стежки прошиваются автоматически.

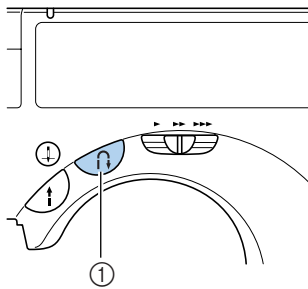

- ① Кнопка шитья в обратном направлении/выполнения усилительных стежков

- ▶ После того как усилительные стежки будут прошиты, швейная машина остановится.

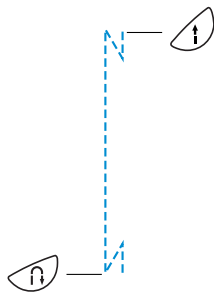

### Рекомендации

- Строчка в обратном направлении/усилительные стежки не будут прошиваться, если в конце строчки нажать кнопку Пуск/Стоп. В конце строчки нажмите кнопку шитья в обратном направлении/прошивания усилительных стежков.

## Полезные советы

Ниже описываются различные способы достижения лучших результатов при выполнении ваших швейных проектов. Рекомендуем следовать этим советам.

### Пробное шитье

После того как вы заправили машину нитью, подходящей для шитья данного материала, и установили соответствующую иглу, машина автоматически устанавливает такие параметры, как натяжение нити, ширина строчки и длина стежка для выбранного типа строчки. Тем не менее, рекомендуется произвести пробное шитье на кусочке такой же ткани, поскольку в зависимости от типа материала и выбранной строчки желаемые результаты могут быть не достигнуты.

Для пробного шитья следует использовать кусочек той же ткани и такую же нить, которые будут использоваться для создания вашего изделия. Проверьте натяжение нити, ширину строчки и длину стежка. Поскольку результаты могут быть различными в зависимости от типа строчки и количества прошиваемых слоев материала, выполните пробную строчку при тех же условиях, которые будут иметь место при выполнении вашего швейного проекта.

### Изменение направления шитья

- 1** Когда строчка дойдет до угла ткани, остановите машину.  
Оставьте иглу опущенной (в ткани). Если после остановки машины игла осталась поднятой, нажмите кнопку  (позиционирование иглы), чтобы опустить иглу.
- 2** Поднимите рычаг лапки, а затем поверните материал.  
Поверните ткань, как это необходимо, используя иглу в качестве оси вращения.

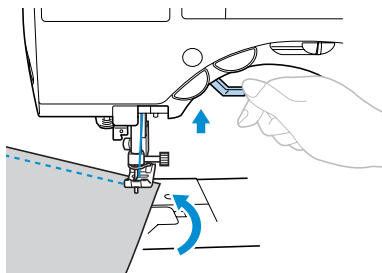

- 3** Опустите прижимную лапку и начните шить в новом направлении.

### Шитье по кривой

Чтобы шить вдоль той или иной кривой линии, останавливайте машину и немного изменяйте направление шитья. Подробнее о шитье с одинаковым отступом от края см. в разделе “Шитье с равномерным припуском на шов” (стр. 65).

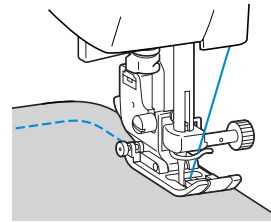

При шитье вдоль кривой линии строчкой зигзаг уменьшите длину стежка, чтобы получить более красивую строчку.

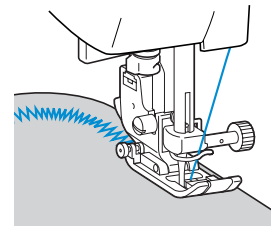

2

## ОСНОВНЫЕ ОПЕРАЦИИ

**Шитье толстых материалов****■ Если материал не помещается под прижимной лапкой**

Если материал не помещается под прижимной лапкой, поднимите рычаг лапки еще выше, чтобы установить лапку в крайнее верхнее положение.

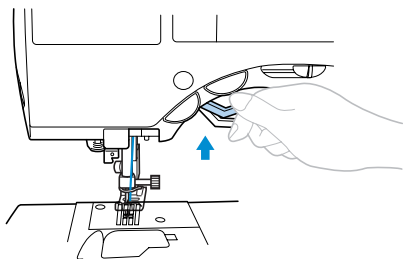
**■ Если шьются толстые швы и материал не подается в начале строчки**

Лапка для строчки зигзаг “J” имеет такую конструкцию, которая позволяет фиксировать ее в ровном положении.

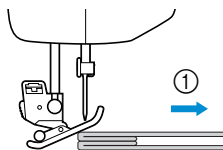

① Направление шитья

**①** Если вы столкнулись со слишком толстым швом и материал не подается в начале строчки, поднимите рычаг лапки.

**②** Нажмите черную кнопку на левой стороне лапки. Удерживая эту кнопку нажатой, опустите прижимную лапку.

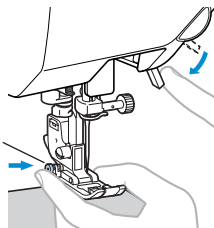

**③** Отпустите кнопку. Лапка зафиксируется на уровне, соответствующем толщине шва, что позволит материалу подаваться.

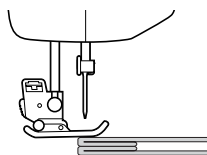

► После того как трудное место будет пройдено, лапка вернется в свое нормальное положение.

**! ВНИМАНИЕ**

- При шитье материала толщиной более 6 мм или при проталкивании материала со слишком большим усилием игла может погнуться или сломаться.

## Шитье тонких материалов

При шитье тонких материалов возможны перекося строчки или неправильная подача материала. Если это имеет место, подложите под ткань тонкую бумагу или стабилизирующий материал и шейте вместе с тканью. По окончании шитья оторвите бумагу.

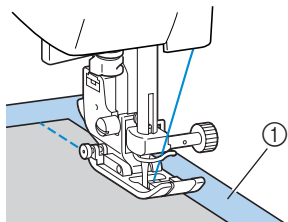

① Стабилизирующий материал или бумага

## Шитье эластичных материалов

Сначала сметайте куски материала друг с другом, затем шейте, не растягивая ткань.

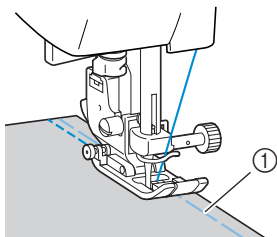

① Сметка

## Шитье с равномерным припуском на шов

Чтобы получить равномерный припуск на шов, начните шить так, чтобы припуск на шов находился справа от прижимной лапки, а край материала был совмещен либо с правым краем прижимной лапки, либо с линией разметки на игольной пластине.

### ■ Расположение материала по краю прижимной лапки

Шейте, стараясь, чтобы правый край прижимной лапки находился на фиксированном расстоянии от края материала.

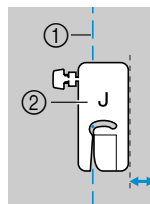

① Шов  
② Прижимная лапка

### ■ Совмещение края ткани с линией разметки на игольной пластине

Линии разметки на игольной пластине показывают расстояние до положения иглы, шьющей прямой строчкой (при левом положении иглы). Шейте, совмещая край материала с линией разметки на игольной пластине. Расстояние между линиями на верхней шкале составляет 3 мм, а расстояние между линиями решетки — 5 мм.

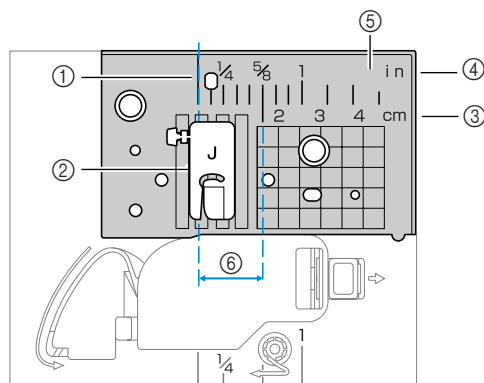

① Шов  
② Прижимная лапка  
③ Сантиметры  
④ Дюймы  
⑤ Игольная пластина  
⑥ 16 мм

2

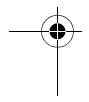
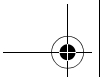

ОСНОВНЫЕ ОПЕРАЦИИ

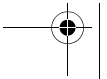
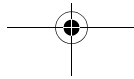
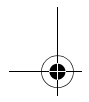
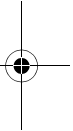
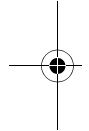



**3****ТИПЫ СТРОЧЕК**

В этой главе описаны различные строчки и их применение.

<b>Выбор типа строчки .....</b>	<b>68</b>
<b>Краеобметочные строчки .....</b>	<b>70</b>
<b>Основные строчки .....</b>	<b>75</b>
<b>Потайная строчка-мережка .....</b>	<b>77</b>
<b>Выметывание петель .....</b>	<b>79</b>
<b>Вшивание застежки “молния” .....</b>	<b>85</b>
<b>Шитье эластичных материалов и пришивание эластичной тесьмы .....</b>	<b>90</b>
<b>Аппликация, лоскутные (пэтчворк) и стегальные работы .....</b>	<b>92</b>
<b>Усилительные строчки .....</b>	<b>99</b>
<b>Выметывание глазков .....</b>	<b>103</b>
<b>Декоративные строчки .....</b>	<b>104</b>
<b>Выполнение различных встроенных декоративных строчек .....</b>	<b>112</b>

## Выбор типа строчки

Вы можете выбрать любую из доступных строчек.

### Типы строчек

На этой швейной машине можно выполнять строчки 4 групп (утилитарные строчки, декоративные строчки, атласные строчки (для вышивания гладью) и крестовидные строчки (для вышивки крестиками)).

Подробную информацию о типах строчек см. в разделе “Настройки строчек” (стр. 122).

#### ■ Утилитарные строчки

67 типов утилитарных строчек включая прямые строчки, краеобметочные строчки и строчки для выметывания петель.

#### ■ Декоративные строчки

31 тип декоративных строчек включая строчки в виде сердечек, листьев и цветов.

#### ■ Атласные строчки

16 типов атласных строчек.

#### ■ Строчки для вышивки крестиками

5 типов строчек для вышивки крестиками.

### Выбор строчки

Выбор требуемого типа строчки из отображаемых на жидкокристаллическом дисплее производится при помощи кнопок на панели управления.

При включении машины автоматически выбирается прямая строчка (левое положение иглы).

- 1 **Определите, какую строчку вы хотите использовать.**
  - См. “Типы строчек” слева.
- 2 **Определите, какую прижимную лапку следует установить для шитья выбранной строчки.** Прижимные лапки хранятся в отделении для принадлежностей.
  - Информацию о том, какие строчки можно шить двойной иглой, см. в разделе “Настройки строчек” (стр. 122).
- 3 **Установка прижимной лапки**
  - Подробную информацию см. в разделе “Замена прижимной лапки” (стр. 42).
- 4 **Включите швейную машину.**

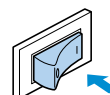

- ▶ На дисплее отображается автоматически выбранная при включении машины прямая строчка с левым положением иглы.

- 5 **Нажмите кнопку  (кнопку выбора строчки) на панели управления.**

- ▶ Появляется экран, содержащий различные типы строчек.

- 6** Нажимайте кнопки ▲, ▼, ◀ и ▶ (кнопки с изображениями стрелок) до тех пор, пока не будет выбран тип строчки, которую вы хотите использовать.



- 7** Нажмите кнопку  (OK).

- Появляется экран, содержащий различные строчки, относящиеся к выбранному типу.

■ Пояснения к изображению на экране

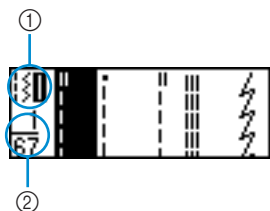

- ① Выбранный тип строчки  
② Количество строчек, относящихся к выбранному типу

- Чтобы выбрать другой тип строчки, нажмите кнопку  (Назад).

- 8** Нажимайте кнопки ▲, ▼, ◀ и ▶ (кнопки с изображениями стрелок) до тех пор, пока не будет выбрана требуемая строчка. Для возврата к предыдущему экрану нажмите кнопку ▲. Для перехода к следующему экрану нажмите кнопку ▼.

- 9** Нажмите кнопку  (OK).

- Теперь строчка выбрана.

- 10** При необходимости настройте автоматическое выполнение шитья в обратном направлении/усилительных стежков, задайте длину стежка и т.д.

- Подробную информацию о шитье каждого типа строчек см. на следующих страницах.

 **Примечание**

- Когда тип строчки выбран, на экране дисплея появляется значок, обозначающий прижимную лапку, которая должна быть установлена. Перед тем, как начать шить, убедитесь в том, что на машине установлена лапка, соответствующая выбранному типу строчки. Если установлена не та лапка, выключите машину, установите нужную лапку и выберите требуемую строчку снова.

 **Рекомендации**



- Подробную информацию о настройке ширины строчки и длины стежка см. в разделе “Настройка ширины строчки и длины стежка” (стр. 59).

## Краеобметочные строчки

Прошейте краеобметочную строчку вдоль края ткани, чтобы предотвратить его осыпание. Для обметки края на машине предусмотрено пятнадцать видов строчки. Процедуры шитья краеобметочных строчек описаны в зависимости от используемой прижимной лапки.

### Шитье краеобметочных строчек с использованием краеобметочной лапки “G”

Для обметки края с использованием краеобметочной лапки “G” могут применяться три вида строчки.

Наименование строчки	Рисунок	Применение	Ширина строчки (мм)		Длина стежка (мм)		Прижимная лапка
			Авто	Ручная настройка	Авто	Ручная настройка	
Краеобметочная строчка	11 	Для предотвращения осыпания края на средних и тонких тканях	3.5	2.5–5.0	2.0	1.0–4.0	G
	12 	Для предотвращения осыпания края на толстых и легко осыпающихся материалах	5.0	2.5–5.0	2.5	1.0–4.0	
	13 		5.0	3.5–5.0	2.5	1.0–4.0	

- 1** Установите краеобметочную лапку “G”.

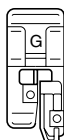

- Подробную информацию см. в разделе “Замена прижимной лапки” (стр. 42).

- 2** Выберите строчку.

- Подробную информацию см. в разделе “Выбор строчки” (стр. 68).

- 3** Расположите материал так, чтобы его край прилегал к направляющей части прижимной лапки, и опустите рычаг лапки.

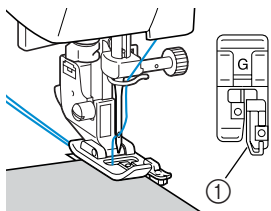

- ① Направляющая

- 4** Шейте так, чтобы край материала прилегал к направляющей части прижимной лапки.

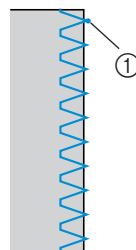

- ① Точка опускания иглы

### ВНИМАНИЕ

- После изменения ширины строчки медленно поверните маховик машины на себя и убедитесь в том, что игла не касается прижимной лапки. Если игла ударит по лапке, она может погнуться или сломаться.

## Шитье краеобметочных строчек с использованием лапки для строчки зигзаг “J”

С использованием лапки для строчки зигзаг “J” можно шить семь видов краеобметочных строчек.

Наименование строчки	Рисунок	Применение	Ширина строчки (мм)		Длина стежка (мм)		Прижимная лапка
			Авто	Ручная настройка	Авто	Ручная настройка	
Строчка зигзаг (центральное положение иглы)	7 	Для предотвращения осыпания края (центральная основная линия/шитье в обратном направлении)	3.5	0.0–7.0	1.4	0.0–4.0	J
Строчка зигзаг (правое положение иглы)	8 	Для предотвращения осыпания края (основная линия справа/прошивание усилительных стежков)	3.5	2.5–5.0	1.4	0.3–4.0	
Двухступенчатый зигзаг	9 	Для предотвращения осыпания края на толстых и эластичных материалах	5.0	1.5–7.0	1.0	0.2–4.0	
Трехступенчатый зигзаг	10 		5.0	1.5–7.0	1.0	0.2–4.0	
Краеобметочная строчка	14 	Для предотвращения осыпания края на эластичных материалах	5.0	0.0–7.0	2.5	0.5–4.0	
	15 	Для предотвращения осыпания края на толстых и эластичных материалах	5.0	0.0–7.0	2.5	0.5–4.0	
	16 	Для предотвращения осыпания края на эластичных материалах	4.0	0.0–7.0	4.0	1.0–4.0	

### 1 Установите лапку для строчки зигзаг “J”.

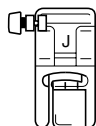

- Подробную информацию см. в разделе “Замена прижимной лапки” (стр. 42).

### 2 Выберите строчку.

- Подробную информацию см. в разделе “Выбор строчки” (стр. 68).

### 3 Шейте вдоль края материала так, чтобы справа игла опускалась немного за краем ткани.

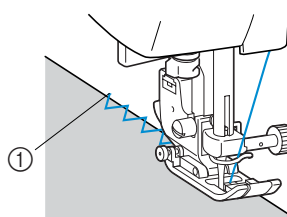

- ① Точка опускания иглы

ТИПЫ СТРОЧЕК

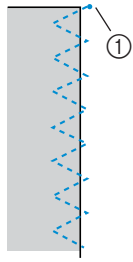

① Точка опускания иглы

## Шитье краеобметочных строчек с использованием дополнительного бокового резака

При использовании бокового резака можно получить припуск на шов с одновременной обрезкой края ткани. С использованием бокового резака можно шить пять видов краеобметочных строчек.

Наименование строчки	Рисунок	Применение	Ширина строчки (мм)		Длина стежка (мм)		Прижимная лапка
			Авто	Ручная настройка	Авто	Ручная настройка	
Краеобметочная строчка	63	Шитье прямой строчки с обрезкой края материала	0.0	0.0–2.5	2.5	0.2–5.0	S
	64	Шитье строчки зигзаг с обрезкой края материала	3.5	3.5–5.0	1.4	0.0–4.0	
	65	Для предотвращения осыпания края на тонких и средних тканях с обрезкой края материала	3.5	3.5–5.0	2.0	1.0–4.0	
	66	Для предотвращения осыпания края на толстых тканях с обрезкой края материала	5.0	3.5–5.0	2.5	1.0–4.0	
	67	Для предотвращения осыпания края на толстых тканях с обрезкой края материала	5.0	3.5–5.0	2.5	1.0–4.0	

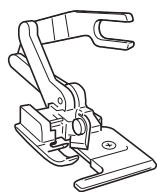

- 1** Снимите прижимную лапку.
- Подробную информацию см. в разделе “Замена прижимной лапки” (стр. 42).

- 2** Наденьте соединительную вилку бокового резака на винт иглодержателя.

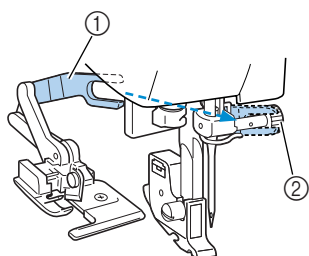

- ① Соединительная вилка  
② Винт иглодержателя

- 3** Установите боковой резак таким образом, чтобы стержнек резака был совмещен с пазом в адаптере прижимной лапки, а затем медленно опустите рычаг лапки.

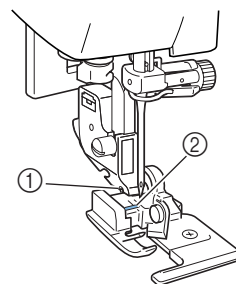

- ① Паз в адаптере прижимной лапки  
② Стерженек

► Боковой резак установлен.

## ТИПЫ СТРОЧЕК

- 4** Поднимите рычаг лапки и убедитесь в том, что боковой резак надежно закреплен.

**!** **ВНИМАНИЕ**

- Если при установленном боковом резаке необходимо вставить кассету с катушкой, обязательно опустите рычаг лапки. Если рычаг лапки останется поднятым, устройство для заправки нити в иглу ударит по прижимной лапке, что может привести к повреждению машины.

- 5** Проведите верхнюю нить под боковым резаком и вытяните ее назад.

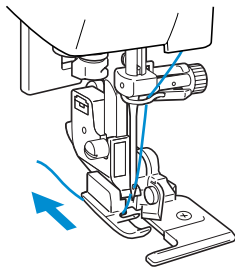

- 6** Выберите строчку.  
 • Подробную информацию см. в разделе “Выбор строчки” (стр. 68).

**!** **ВНИМАНИЕ**

- После изменения ширины строчки медленно поверните маховик машины на себя и убедитесь в том, что игла не касается прижимной лапки. Если игла ударит по лапке, она может погнуться или сломаться.

- 7** В начале строчки сделайте в материале прорез длиной примерно 2 см.

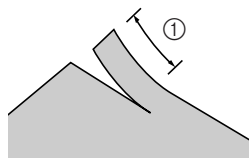

① 2 см

- 8** Поместите материал в боковой резак. Прорез в материале должен быть расположен поверх направляющей пластины бокового резака.

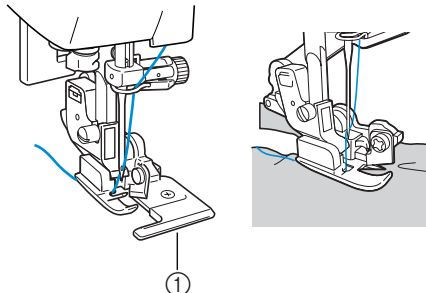

① Направляющая пластина

- Если материал будет расположен неправильно, он не будет обрезаться.

- 9** Опустите рычаг лапки и начните шить.

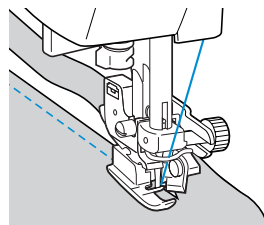

- Одновременно с выполнением строчки происходит обрезка припуска на шов.  
 • Если строчка производится по прямой линии, отступ шва от края будет составлять около 5 мм.

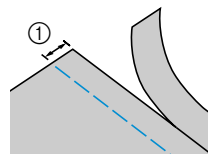

① 5 мм

**🔔** **Рекомендации**

- Боковой резак может производить обрезку не более одного слоя джинсовой ткани плотностью 13 унций/м<sup>2</sup>.
- После использования бокового резака очистите его от пыли и ворса.
- Если боковой резак не может больше обрезать ткань, при помощи кусочка ткани нанесите на его режущую кромку немного масла.



## Основные строчки

Для выполнения стачных швов используются прямые строчки. В качестве основных строчек могут использоваться строчки пяти видов.

Наименование строчки	Рисунок	Применение	Ширина строчки (мм)		Длина стежка (мм)		Прижимная лапка
			Авто	Ручная настройка	Авто	Ручная настройка	
Сметочная строчка	6	Временное закрепление	0.0	0.0–7.0	–	–	J
Прямая строчка (левое положение иглы)	1	Основная строчка и выполнение сборок (основная линия слева/шитье в обратном направлении)	0.0	0.0–7.0	2.5	0.2–5.0	
	2 :	Основная строчка и выполнение сборок (основная линия слева/усилительные стежки)	0.0	0.0–7.0	2.5	0.2–5.0	
Прямая строчка (центральное положение иглы)	3	Основная строчка и выполнение сборок (основная линия по центру/шитье в обратном направлении)	–	–	2.5	0.2–5.0	
Тройная эластичная строчка	4	Усилительные швы и шитье эластичных материалов	0.0	0.0–7.0	2.5	1.5–4.0	

### Сметка

Сметочная строчка выполняется с длиной стежка 5 мм.

- Установите лапку для строчки зигзаг “J”.

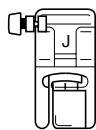

- Подробную информацию см. в разделе “Замена прижимной лапки” (стр. 42).

- Выберите строчку 6 | .

- Подробную информацию см. в разделе “Выбор строчки” (стр. 68).

- Начните шить.

- Подробную информацию см. в разделе “Начало шитья” (стр. 53).

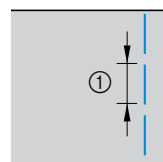

① 5 мм

## ТИПЫ СТРОЧЕК

## Основная строчка

- 1 Сметайте куски материала или скрепите их булавками.
- 2 Установите лапку для строчки зигзаг “J”.

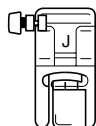

- Подробную информацию см. в разделе “Замена прижимной лапки” (стр. 42).
- 3 Выберите строчку.
    - Подробную информацию см. в разделе “Выбор строчки” (стр. 68).
  - 4 Опустите иглу в материал в точке начала строчки.
  - 5 Начните шить.
    - Подробную информацию см. в разделе “Начало шитья” (стр. 53).
    - Выполнение шитья в обратном направлении/усилительных стежков см. в разделе “Закрепление строчки” (стр. 55).
  - 6 По окончании шитья обрежьте нить.
    - Подробную информацию см. в разделе “Обрезка нити” (стр. 57).

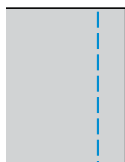

## ■ Изменение положения иглы

Положение иглы, используемое в качестве базовой линии, различается для прямой строчки с левым положением иглы и прямой строчки с центральным положением иглы.

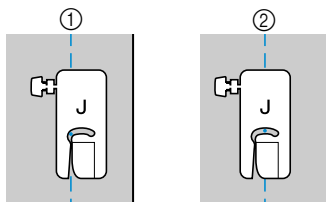

- ① Прямая строчка (левое положение иглы)
- ② Прямая строчка (центральное положение иглы)

Если ширина прямой строчки (левое положение иглы) установлена в соответствии со стандартным значением (0,0 мм), расстояние от положения иглы до правого края прижимной лапки составляет 12 мм. Если ширина строчки изменяется в диапазоне 0–7 мм, положение иглы также изменится. Путем изменения ширины строчки и шитья с правым краем прижимной лапки, совмещенным с краем материала, вы можете получать различный отступ строчки от края материала.

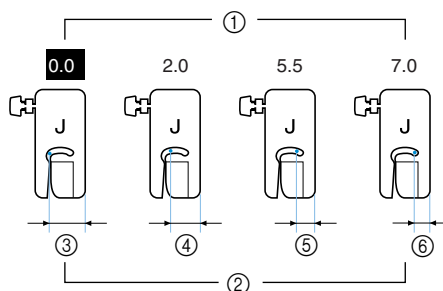

- ① Ширина строчки
- ② Расстояние от иглы до правого края прижимной лапки
- ③ 12 мм
- ④ 10 мм
- ⑤ 6,5 мм
- ⑥ 5,0 мм

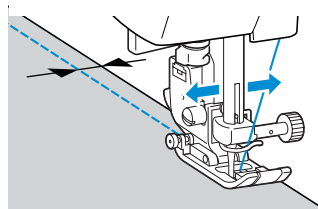

- Подробную информацию см. в разделе “Регулировка ширины строчки” (стр. 59).

## Потайная строчка-мережка

Потайная строчка-мережка используется для подшивки низа юбок и брюк. В качестве потайной строчки мережки можно использовать строчки двух видов.

Наименование строчки	Рисунок	Применение	Ширина строчки (мм)		Длина стежка (мм)		Прижимная лапка
			Авто	Ручная настройка	Авто	Ручная настройка	
Потайная строчка-мережка	17	Потайная подшивка на средних материалах	0.0	3← – 3→	2.0	1.0–3.5	R
	18	Потайная подшивка на эластичных материалах	0.0	3← – 3→	2.0	1.0–3.5	R

Шитье потайной строчкой-мережкой выполняется в соответствии со следующей процедурой.

- 1 Подогните материал вдоль требуемого края и сметайте его на расстоянии примерно 5 мм от края материала.

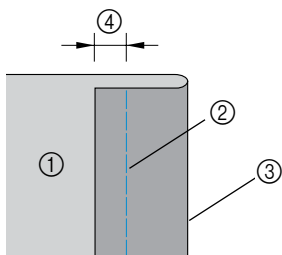

- ① Изнаночная сторона материала
- ② Наметочная строчка
- ③ Требуемый подшитый край
- ④ 5 мм

- 2 Отогните материал назад вдоль наметки, а затем поверните его изнаночной стороной вверх.

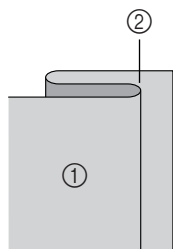

- ① Изнаночная сторона материала
- ② Сметка

- 3 Установите лапку для потайной строчки "R".

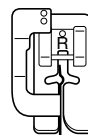

- Подробную информацию см. в разделе "Замена прижимной лапки" (стр. 42).

- 4 Выберите строчку.

- Подробную информацию см. в разделе "Выбор строчки" (стр. 68).

- 5 Положите материал, совместив подогнутый край с направляющей на прижимной лапке, и опустите рычаг лапки.

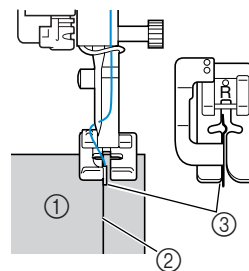

- ① Изнаночная сторона материала
- ② Складка
- ③ Направляющая

## ТИПЫ СТРОЧЕК

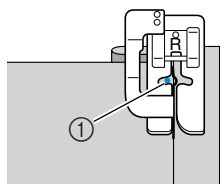
**6** Отрегулируйте ширину строчки так, чтобы строчка немного захватывала складку.

① Точка входа иглы

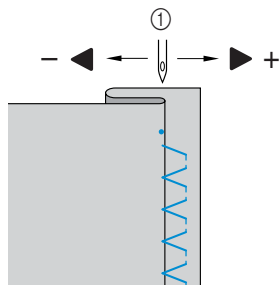

① Ширина строчки

**■ Если игла захватывает слишком много складки**

Это означает, что игла слишком сдвинута влево.

Нажмите ► (из кнопок с изображениями стрелок), чтобы уменьшить ширину строчки настолько, чтобы игла немного захватывала складку.

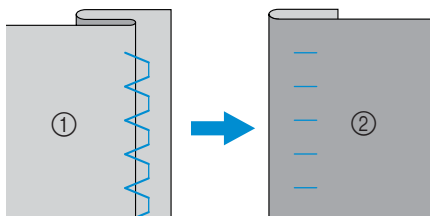

① Изнаночная сторона материала  
② Лицевая сторона материала

**■ Если игла не захватывает складку**

Это означает, что игла слишком сдвинута вправо.

Нажмите ◀ (из кнопок с изображениями стрелок), чтобы увеличить ширину строчки настолько, чтобы игла немного захватывала складку.

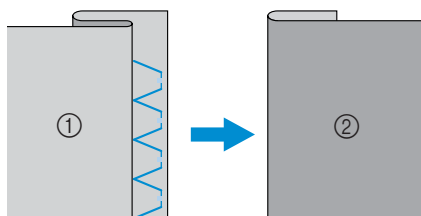

① Изнаночная сторона материала  
② Лицевая сторона материала



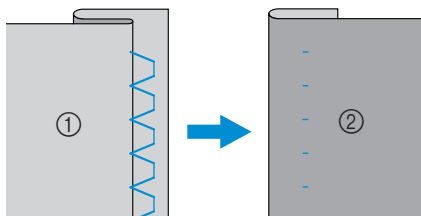







- Подробную информацию о настройке ширины строчки см. в разделе “Настройка ширины строчки и длины стежка” (стр. 59).

**7** Шейте так, чтобы складка была совмещена с направляющей прижимной лапки.**8** Удалите наметку.

① Изнаночная сторона материала  
② Лицевая сторона материала

## Выметывание петель

При помощи этой машины можно выметывать петли и пришивать пуговицы. Для пришивания пуговиц и выметывания петель за один прием на машине предусмотрено одиннадцать видов строчек.

Наименование строчки	Рисунок	Применение	Ширина строчки (мм)		Длина стежка (мм)		Прижимная лапка
			Авто	Ручная настройка	Авто	Ручная настройка	
Выметывание петель	42 	Горизонтальные петли в тонких и средних материалах	5.0	3.0–5.0	0.4	0.2–1.0	А
	43 	Горизонтальные петли в областях, подвергаемых растяжению	5.0	3.0–5.0	0.4	0.2–1.0	
	44 	Горизонтальные петли в толстых материалах	5.0	3.0–5.0	0.4	0.2–1.0	
	45 	Петли с закрепками на обоих концах в стабилизированных материалах	5.0	3.0–5.0	0.4	0.2–1.0	
	46 	Петли в эластичных или трикотажных материалах	6.0	3.0–6.0	1.0	0.5–2.0	
	47 	Петли в эластичных материалах	6.0	3.0–6.0	1.5	1.0–3.0	
	48 	Петли с одной или двумя обтачками	5.0	0.0–6.0	2.0	0.2–4.0	
	49 	Петли с глазком в толстых или плюшевых материалах	7.0	3.0–7.0	0.5	0.3–1.0	
	50 	Петли с глазком в средних и толстых материалах	7.0	3.0–7.0	0.5	0.3–1.0	
	51 	Горизонтальные петли в толстых или плюшевых материалах	7.0	3.0–7.0	0.5	0.3–1.0	
Пришивание пуговиц	55 	Пришивание пуговиц	3.5	2.5–4.5	–	–	М

ТИПЫ СТРОЧЕК

**Выметывание петель**

Максимальная длина петли составляет 28 мм (диаметр пуговицы + толщина пуговицы).  
Петли выметываются от передней стороны прижимной лапки назад, как показано ниже.

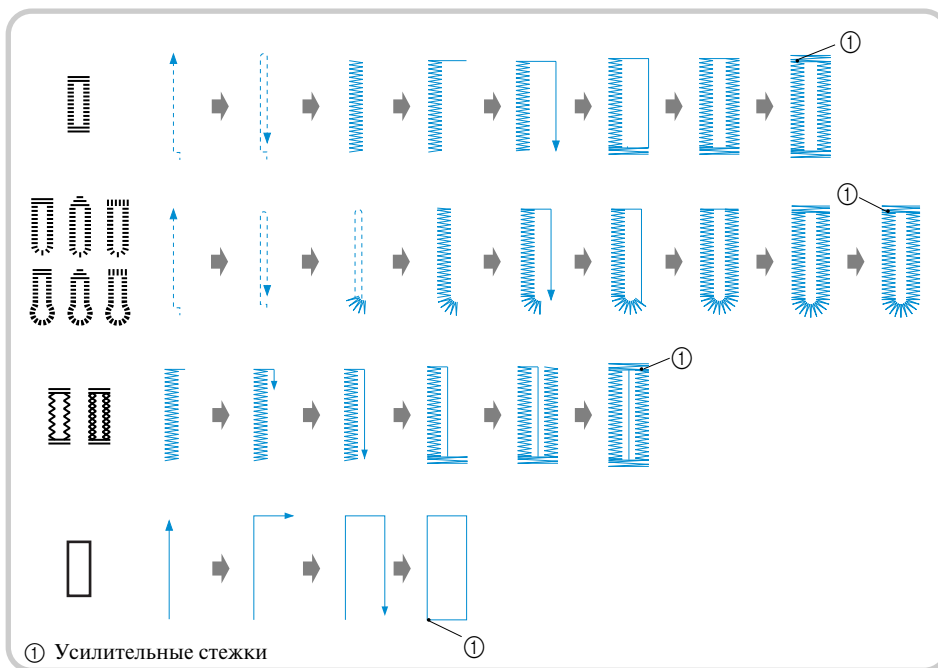

① Усилительные стежки

Ниже приведены наименования частей лапки для выметывания петель "А".

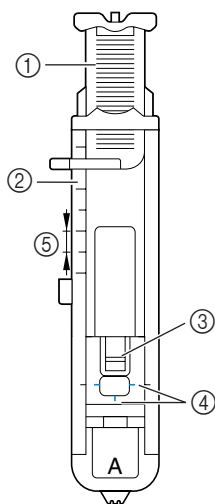

- ① Направляющая пластина пуговицы
- ② Шкала прижимной лапки
- ③ Стержень
- ④ Метки на лапке
- ⑤ 5 мм

**1** При помощи портновского мелка обозначьте расположение петли на ткани.

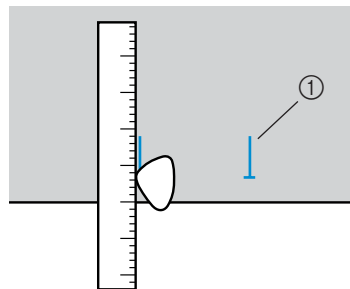

① Разметка на ткани

**2** Вытяните направляющую пластину пуговицы прижимной лапки "А" и вставьте пуговицу, которая будет продеваться через петлю.

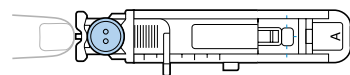

**■ Если пуговица не помещается в направляющую пластину**

Сложите диаметр и толщину пуговицы, затем установите направляющую пластину прижимной лапки в соответствии с полученным значением. (Расстояние между делениями на шкале лапки составляет 5 мм.)

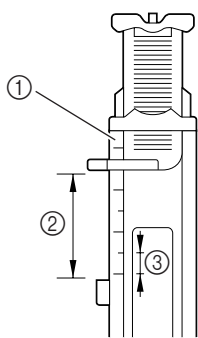

- ① Шкала прижимной лапки
- ② Длина петли (диаметр + толщина пуговицы)
- ③ 5 мм

Пример: для пуговицы диаметром 15 мм и толщиной 10 мм направляющая пластина прижимной лапки должна быть установлена по шкале на 25 мм.

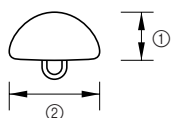

- ① 10 мм
- ② 15 мм

► Размер петли установлен.

**3 Установите лапку для выметывания петель “А”.**

• Подробную информацию см. в разделе “Замена прижимной лапки” (стр. 42).

**4 Выберите строчку.**

• Подробную информацию см. в разделе “Выбор строчки” (стр. 68).

**5 Расположите материал так, чтобы передний край разметки петли был совмещен с красными метками по бокам лапки. Затем опустите рычаг лапки.**

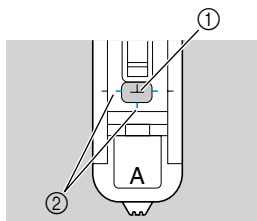

- ① Разметка на ткани

**2 Красные метки на лапке для выметывания петель**

Проведите верхнюю нить вниз через отверстие в прижимной лапке.

• Опуская лапку, не толкайте ее переднюю часть, в противном случае не будет соблюден размер петли.

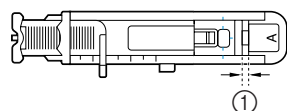
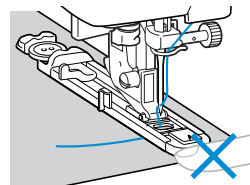

- ① Не уменьшайте зазор.

**6 Как можно дальше выдвиньте вниз рычажок выметывания петли.**

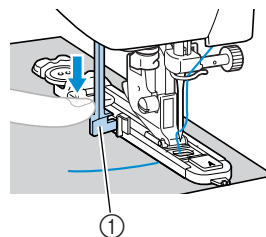

- ① Рычажок для выметывания петель

Рычажок для выметывания петли расположен за скобкой на лапке для выметывания петель.

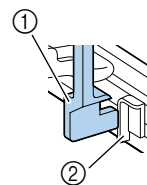

- ① Рычажок для выметывания петель
- ② Скобка

3

## ТИПЫ СТРОЧЕК

- 7** Взяв конец верхней нити левой рукой, начните шить.

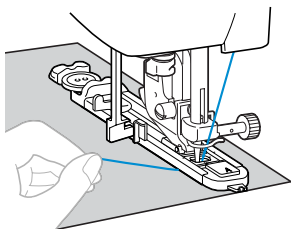

- По завершении шитья машина автоматически прошивает усилительные стежки, а затем останавливается.

- 8** Поднимите рычаг лапки, снимите с машины материал и обрежьте нити.
- 9** Поднимите рычажок выметывания петли в его первоначальное положение.
- 10** Вставьте булавку вдоль внутренней стороны одной из закрепок петли, чтобы предотвратить прорезание строчки.

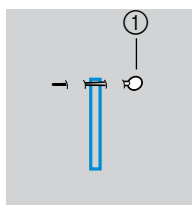

① Стержень

- 11** При помощи вспарывателя для петель прорежьте петлю по направлению к булавке.

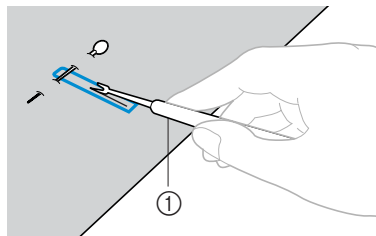

① Вспарыватель для петель

При изготовлении петель с глазком воспользуйтесь прошивкой, чтобы проделать отверстие в закругленном конце петли, затем прорежьте петлю вспарывателем для петель.

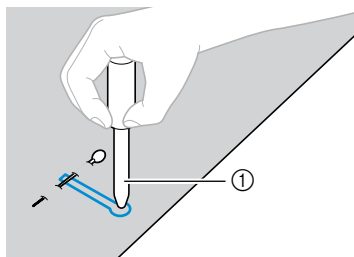

① Прошивка

- Перед тем как проделывать отверстие, подложите под ткань толстую бумагу или другой защитный материал.

### ! ВНИМАНИЕ

- Прорезая петлю вспарывателем для петель, не кладите руку или палец на его пути. Вспарыватель для петель может соскользнуть и причинить травму.

#### ■ Изменение плотности строчки

Настройте длину стежка.

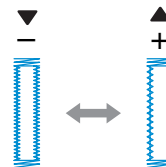

- Подробную информацию см. в разделе “Настройка длины стежка” (стр. 60).
- Если подача материала не происходит (например, потому что материал слишком толстый), следует уменьшить плотность строчки.

#### ■ Изменение ширины строчки

Настройте ширину строчки.

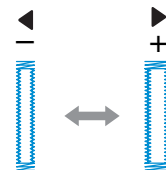

- Подробную информацию см. в разделе “Регулировка ширины строчки” (стр. 59).

### 🔔 Рекомендации

- Перед тем как производить выметывание петель, проверьте настройку длины стежка и ширины строчки, сделав пробное выметывание петли на кусочке ткани.



- **Выметывание петель в эластичных материалах**  
Выметывание петель в эластичных материалах следует производить с применением каркасной нити.

- ① **Зацепите каркасную нить за часть лапки для выметывания петлей “А”, показанную на иллюстрации, так, чтобы она вошла в пазы, а затем нетуго завяжите ее.**

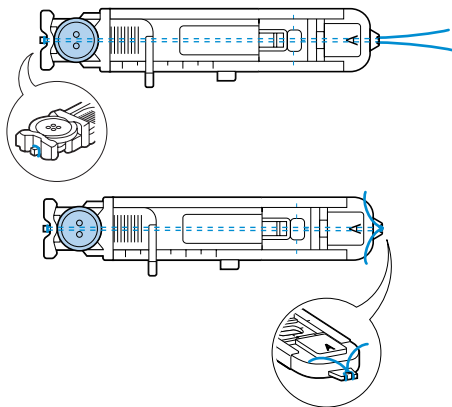

- ② **Установите лапку для выметывания петлей “А”.**  
• Подробную информацию см. в разделе “Замена прижимной лапки” (стр. 42).

- ③ **Выберите строчку 46 или 47.**

- ④ **Настройте ширину строчки равной толщине каркасной нити.**

- ⑤ **Опустите рычаг лапки и рычажок выметывания петли и начните шить.**

- ⑥ **По окончании выметывания петли осторожно подтяните каркасную нить, чтобы выбрать слабину.**

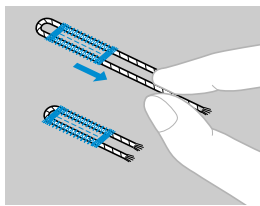

- ⑦ **При помощи иглы для ручного шитья вытяните каркасную нить на изнаночную сторону ткани и завяжите ее.**

- ⑧ **Отрежьте вспарывателем для петель среднюю часть каркасной нити, оставшейся у верхнего конца петли.**  
Обрежьте излишек каркасной нити.

## Пришивание пуговиц

При помощи этой швейной машины можно пришивать пуговицы с двумя или четырьмя отверстиями.

- ① **Измерьте расстояние между отверстиями в пришиваемой пуговице.**

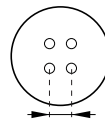

- ② **Поднимите рычаг лапки и сдвиньте переключатель положения гребенок транспортера ткани, расположенный на задней стороне основания машины, в положение  (вправо, если смотреть спереди).**

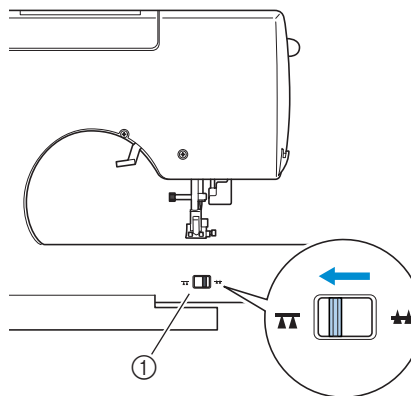

- ① Переключатель положения гребенок транспортера (вид с задней стороны машины)

► Гребенки транспортера опущены.

- ③ **Установите лапку для пришивания пуговиц “М”.**



- Подробную информацию см. в разделе “Замена прижимной лапки” (стр. 42).

## ТИПЫ СТРОЧЕК

- 4** Вставьте пуговицу в лапку для пришивания пуговиц “М”.

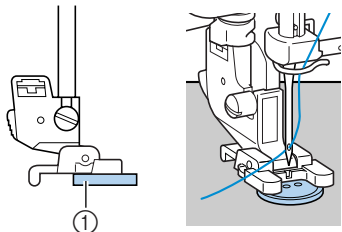

① Пуговица

- Если в пуговице четыре отверстия, сначала прошейте два ближних к вам отверстия. Затем сдвиньте пуговицу так, чтобы игла входила в два отверстия, находящихся ближе к задней стороне машины, и прошейте их таким же образом.

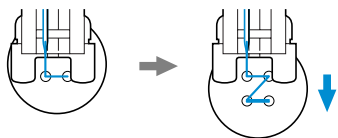

- 5** Выберите строчку  $55$  .

- Подробную информацию см. в разделе “Выбор строчки” (стр. 68).

- 6** Настройте ширину строчки так, чтобы она была равна расстоянию между отверстиями в пуговице.

- 7** Поверните маховик машины на себя и убедитесь в том, что игла правильно входит в два отверстия в пуговице.

Настройте ширину строчки так, чтобы она была равна расстоянию между отверстиями в пуговице.

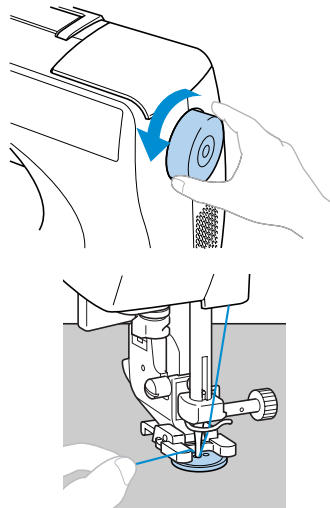

**!** ВНИМАНИЕ

- Перед тем как пришивать пуговицу, убедитесь в том, что игла не касается пуговицы. В противном случае игла может погнуться или сломаться.

- 8** Начните шить.

- После прошивания усилительных стежков швейная машина останавливается автоматически.
- Если пуговицу необходимо пришить покрепче, выполните операцию пришивания пуговицы дважды.
- Не нажимайте кнопку обрезки нити.

- 9** В конце строчки вытяните верхнюю нить на изнаночную сторону материала и свяжите ее с нижней нитью.

Обрежьте верхнюю и нижнюю нити в начале строчки ножницами.

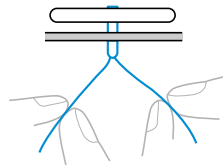

- 10** Когда вы закончите пришивать пуговицу, сдвиньте переключатель положения гребенок транспортера в положение  $\blacktriangle\blacktriangle$  (влево, если смотреть спереди машины), чтобы поднять гребенки транспортера.

## Вшивание застёжки “молния”

При помощи этой швейной машины можно вшивать застёжки “молния”.

Наименование строчки	Рисунок	Применение	Ширина строчки (мм)		Длина стежка (мм)		Прижимная лапка
			Авто	Ручная настройка	Авто	Ручная настройка	
Прямая строчка (центральное положение иглы)	3	Вшивание застёжек “молния” Прошивание скрытых швов	—	—	2.5	0.2–5.0	I

Существует много способов вшивания молнии. Ниже описаны процедуры вшивания центральной молнии и боковой молнии.

### Вшивание центральной молнии

Строчка выполняется на обоих кусках ткани, приставленных друг к другу.

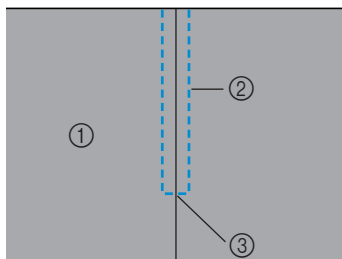

- ① Лицевая сторона материала
- ② Строчка
- ③ Конец раскрытия молнии

- 1** Установите лапку для строчки зигзаг “J” и прошейте прямой строчкой до раскрытия молнии.

При лицевых сторонах ткани, обращенных друг к другу, по достижении раскрытия молнии прошейте стежки в обратном направлении.

- Подробную информацию см. в разделе “Основные строчки” (стр. 75).

- 2** Используя наметочную строчку, продолжайте шить до конца материала.

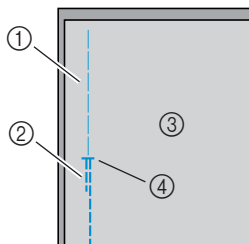

- ① Наметочная строчка
- ② Стежки в обратном направлении
- ③ Изнаночная сторона материала
- ④ Конец раскрытия молнии

- 3** Прогладьте раскрытые отступы от края материала с изнаночной стороны.

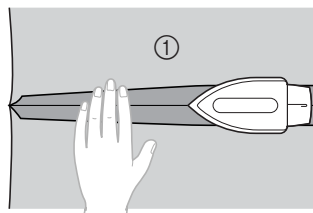

- ① Изнаночная сторона материала

- 4** Расположите молнию по центру шва и приметайте ее.

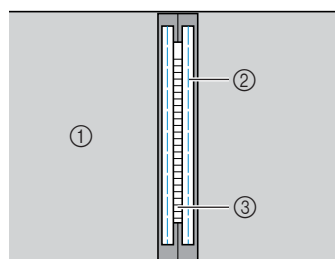

- ① Наметочная строчка
- ② Изнаночная сторона материала
- ③ Молния

## ТИПЫ СТРОЧЕК

- 5** Установите адаптер прижимной лапки “Г” на правый стержнек лапки для вшивания застежки “молния”.

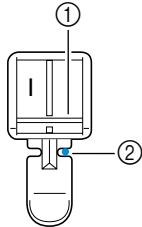

- ① Стержень на правой стороне лапки  
② Точка опускания иглы

• Подробную информацию см. в разделе “Замена прижимной лапки” (стр. 42).

- 6** Выберите строчку <sup>3</sup> “ ” .

• Подробную информацию см. в разделе “Выбор строчки” (стр. 68).

**!** **ВНИМАНИЕ**

- Используя прижимную лапку “Г”, обязательно выберите прямую строчку (с центральным положением иглы) и медленно поверните маховик машины на себя, чтобы убедиться в том, что игла не касается прижимной лапки. Если выбрана другая строчка, игла может ударить по лапке и погнуться или сломаться.

- 7** Прошейте поверху вокруг молнии.

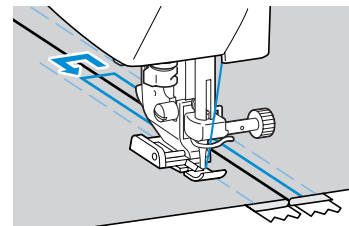
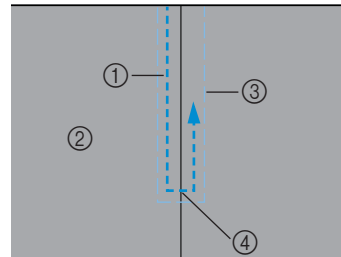

- ① Строчка  
② Лицевая сторона материала  
③ Наметочная строчка  
④ Конец раскрытия молнии

**!** **ВНИМАНИЕ**

- Во время шитья следите за тем, чтобы игла не касалась молнии — это может привести к тому, что она погнется или сломается.

- 8** Удалите наметочную строчку.

## Вшивание боковой молнии

Строчка выполняется только на одном куске ткани. Этот тип молнии используется для раскрытий на боковых и задних частях швейных изделий.

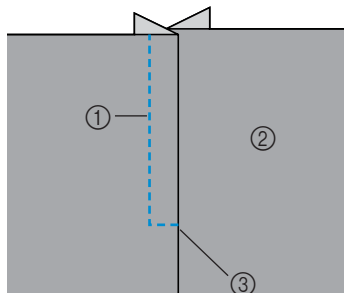

- ① Строчка
- ② Лицевая сторона материала
- ③ Конец раскрытия молнии

Ниже описано прошивание на левой стороне, как показано на иллюстрации.

- 1** Установите лапку для строчки зигзаг “J” и прошейте прямой строчкой до раскрытия молнии.

При лицевых сторонах ткани, обращенных друг к другу, по достижении раскрытия молнии прошейте стежки в обратном направлении.

- Подробную информацию см. в разделе “Основные строчки” (стр. 75).

- 2** Используя наметочную строчку, продолжайте шить до конца материала.

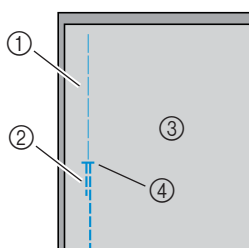

- ① Наметочная строчка
- ② Стежки в обратном направлении
- ③ Изнаночная сторона материала
- ④ Конец раскрытия молнии

- 3** Прогладьте раскрытые отступы от края материала с изнаночной стороны.

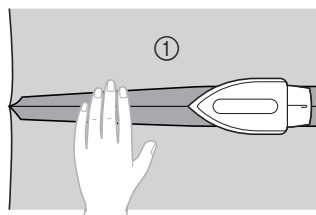

- ① Изнаночная сторона материала

- 4** Прогладьте отступ от края материала так, чтобы лицевая сторона (сторона, которая не будет прострачиваться) была загнута дополнительно на 3 мм.

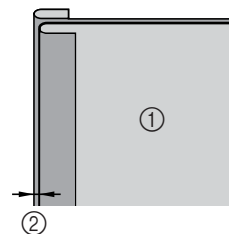

- ① Изнаночная сторона материала
- ② 3 мм

- 5** Совместите зубцы молнии с проглаженным краем материала, дополнительно загнутым на 3 мм, затем приметайте молнию или прикрепите ее булавками.

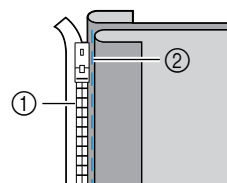

- ① Зубцы молнии
- ② Наметочная строчка

3

## ТИПЫ СТРОЧЕК

- 6** Установите адаптер прижимной лапки “Г” на правый стерженек лапки для вшивания застёжки “молния”.

Если строчка будет прошиваться справа, установите адаптер лапки на левый стерженек лапки.

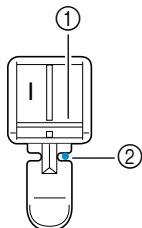

- ① Стерженек на правой стороне лапки  
② Точка опускания иглы

• Подробную информацию см. в разделе “Замена прижимной лапки” (стр. 42).

- 7** Выберите строчку <sup>3</sup> .

• Подробную информацию см. в разделе “Выбор строчки” (стр. 68).

**!** **ВНИМАНИЕ**

- Используя прижимную лапку “Г”, обязательно выберите прямую строчку (с центральным положением иглы) и медленно поверните маховик машины на себя, чтобы убедиться в том, что игла не касается прижимной лапки. Если выбрана другая строчка, игла может ударить по лапке и погнуться или сломаться.

- 8** Пришейте молнию, начиная с ее основания, к детали ткани с дополнительно загнутым на 3 мм краем.

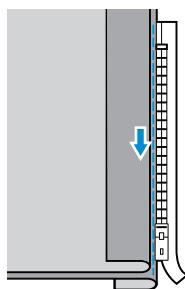

**!** **ВНИМАНИЕ**

- Во время шитья следите за тем, чтобы игла не касалась молнии — это может привести к тому, что она погнется или сломается.

- 9** Когда игла будет находиться на расстоянии примерно 5 см от конца молнии, остановите машину с опущенной в материал иглой, поднимите рычаг лапки, затем расстегните молнию и продолжите шить.

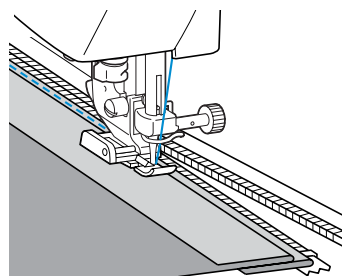

- 10** Застегните молнию, переверните материал и приметайте другую сторону молнии к материалу.

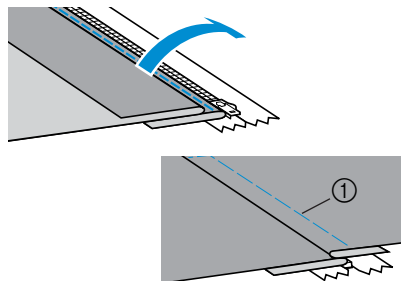

- ① Наметочная строчка

- 11** Установите адаптер прижимной лапки “Г” на правый стерженек лапки для вшивания застёжки “молния”.

Если при выполнении пункта **6** адаптер лапки был установлен на правый стерженек, переставьте его на левый стерженек.

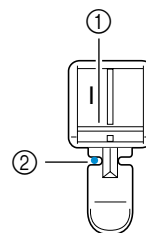

- ① Стерженек на левой стороне лапки  
② Точка опускания иглы

- 12** Прошейте поверху вокруг молнии.  
В конце раскрытия молнии прошейте несколько стежков в обратном направлении и расположите зубцы молнии так, чтобы они прилегали к боковой стороне прижимной лапки.

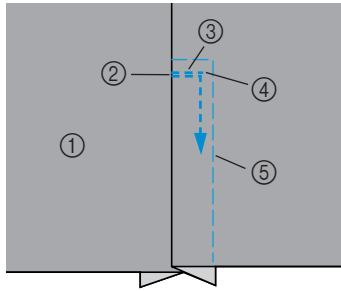

- ① Лицевая сторона материала
- ② Конец раскрытия молнии
- ③ Стежки в обратном направлении
- ④ Начало строчки
- ⑤ Наметочная строчка

- 13** Когда игла будет находиться на расстоянии примерно 5 см от конца молнии, остановите машину с опущенной в материал иглой и поднимите рычаг лапки.

- 14** Удалите наметку, расстегните молнию и продолжите шить.

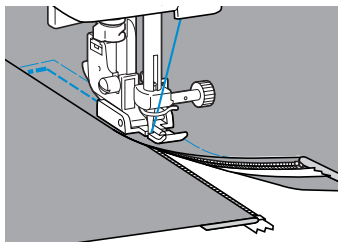

## Шитье эластичных материалов и пришивание эластичной тесьмы

Вы можете шить эластичные материалы и пришивать эластичную тесьму.

Наименование строчки	Рисунок	Применение	Ширина строчки (мм)		Длина стежка (мм)		Прижимная лапка
			Авто	Ручная настройка	Авто	Ручная настройка	
Эластичная строчка	5 	Шитье эластичных материалов	1.0	1.0–3.0	2.5	1.0–4.0	J
Двухступенчатый зигзаг	9 	Пришивание эластичной тесьмы	5.0	1.5–7.0	1.0	0.2–4.0	
Трехступенчатый зигзаг	10 		5.0	1.5–7.0	1.0	0.2–4.0	
Строчка для пришивания эластичной тесьмы	28 	Пришивание эластичной тесьмы к эластичным материалам	4.0	0.0–7.0	1.0	0.2–4.0	

При выполнении каждой и следующих операций соблюдайте соответствующие меры предосторожности.

### Эластичная строчка

- 1 Установите лапку для строчки зигзаг “J”.

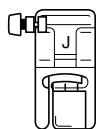

- Подробную информацию см. в разделе “Замена прижимной лапки” (стр. 42).

- 2 Выберите строчку 5 .

- Подробную информацию см. в разделе “Выбор строчки” (стр. 68).

- 3 Шейте материал, не растягивая его.

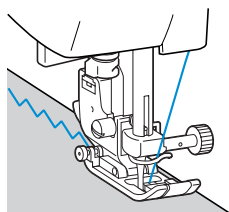

### Пришивание эластичной тесьмы

При пришивании эластичной тесьмы к манжете или талии швейного изделия окончательный размер будет определяться длиной растянутой тесьмы. Поэтому необходимо точно определить длину тесьмы.

- 1 Приметайте тесьму булавками к изнаночной стороне материала.

Приметайте эластичную тесьму к материалу в нескольких местах.

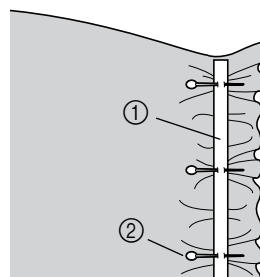

- ① Эластичная тесьма
- ② Стерженек



**2** Установите лапку для строчки зигзаг “J”.

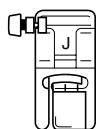

- Подробную информацию см. в разделе “Замена прижимной лапки” (стр. 42).

**3** Выберите строчку.

- Подробную информацию см. в разделе “Выбор строчки” (стр. 68).

**4** Пришейте тесьму к материалу, растягивая настолько, чтобы длина тесьмы была такой же, как длина материала.

Натягивая ткань за прижимной лапкой левой рукой, правой рукой натягивайте ткань у ближайшей к передней стороне лапки булавки.

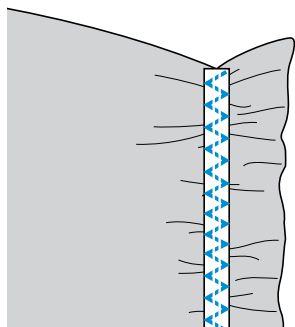
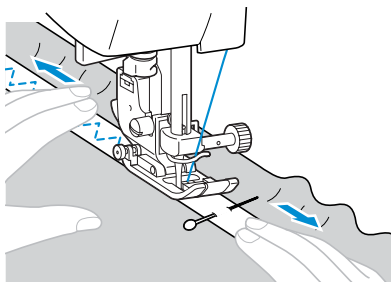











**ВНИМАНИЕ**

- Во время шитья следите за тем, чтобы игла не ударила по булавке – это может привести к тому, что она погнется или сломается.

## Аппликация, лоскутные (пэчворк) и стегальные работы

Ниже описаны строчки, которые могут быть использованы для аппликации, а также лоскутных и стегальных работ.

Наименование строчки	Рисунок	Применение	Ширина строчки (мм)		Длина стежка (мм)		Прижимная лапка
			Авто	Ручная настройка	Авто	Ручная настройка	
Строчка зигзаг	7 	Пришивание аппликаций (центральная основная линия/стежки в обратном направлении)	3.5	0.0–7.0	1.4	0.0–4.0	J
	60 	Аппликация, выстегивание со свободной подачей материала, атласная строчка	3.5	0.0–7.0	1.4	0.0–4.0	
Строчка для пришивания аппликаций	19 	Пришивание аппликаций	3.5	2.5–5.0	2.5	1.6–4.0	
	61 	Пришивание аппликаций, окантовка среза детали	1.5	0.5–5.0	1.2	1.0–4.0	
Прямая соединительная строчка	57 	Прямая соединительная строчка с отступом 6,5 мм от правого края лапки	5.5	0.0–7.0	1.6	0.2–5.0	
	58 	Прямая соединительная строчка с отступом 6,5 мм от левого края лапки	1.5	0.0–7.0	1.6	0.2–5.0	
Соединительная строчка	22 	Лоскутные работы	4.0	0.0–7.0	1.2	0.2–4.0	
	23 		5.0	2.5–7.0	2.5	1.0–4.0	
	24 		5.0	0.0–7.0	1.2	0.2–4.0	
Имитация ручного стегального стежка	59 	Прямая строчка, выглядящая, как ручной стегальный шов	0.0	0.0–7.0	2.5	1.0–4.0	
Выстегивание	62 	Декоративное выстегивание	7.0	1.0–7.0	1.6	1.0–4.0	

## Аппликация

- 1** Вырежьте аппликацию с припуском на шов 3–5 мм.

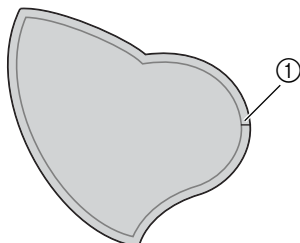

① Припуск на шов

- 2** Положите на обратную сторону аппликации шаблон, изготовленный из толстой бумаги, подогните припуск на шов и прогладьте его утюгом.

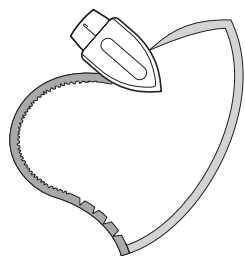

• Прогладив припуск на шов, удалите бумагу.

- 3** Переверните аппликацию и приметайте ее или прикрепите булавками к ткани.

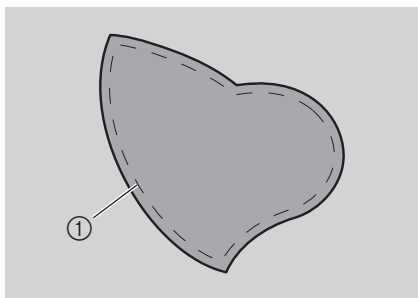

① Наметочная строчка

- 4** Установите лапку для строчки зигзаг “J”.

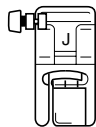

• Подробную информацию см. в разделе “Замена прижимной лапки” (стр. 42).

- 5** Выберите строчку.  
• Подробную информацию см. в разделе “Выбор строчки” (стр. 68).

- 6** Поверните маховик машины на себя и начните шить по краю аппликации, следя за тем, чтобы игла входила в ткань сразу за аппликацией.

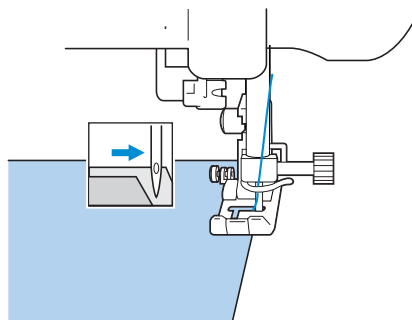

Проходя углы, останавливайте машину с опущенной снаружи аппликации иглой, поднимайте прижимную лапку и поворачивайте материал, как это необходимо, чтобы изменить направление шитья.

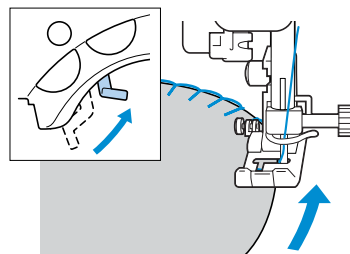

3

## ТИПЫ СТРОЧЕК

**Пэтчворк (лоскутные работы)**

- 1 Подогните край верхнего куска ткани и положите его на нижний кусок.
- 2 Сшейте два куска ткани вместе.

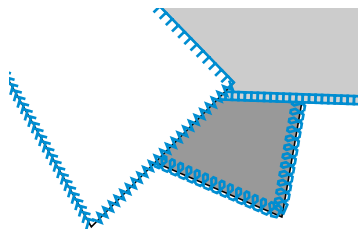
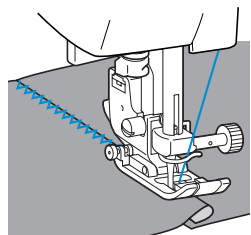
**Сшивание двух полотен материала**

Для сшивания двух полотен материала полотна должны быть выкроены с припуском на шов 6,5 мм.

Шейте прямой соединительной строчкой с отступом 6,5 мм от левой или правой стороны прижимной лапки.

- 1 Сметайте полотна или скрепите их булавками вдоль припуска на шов полотен ткани, которые вы хотите сшить вместе.
- 2 Установите лапку для строчки зигзаг “J”.

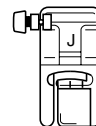

- Подробную информацию см. в разделе “Замена прижимной лапки” (стр. 42).

- 3 Выберите строчку <sup>57</sup> или <sup>58</sup> .
- Подробную информацию см. в разделе “Выбор строчки” (стр. 68).

- 4 Шейте, совместив край лапки с краем материала.

■ **Припуск на шов справа**

Совместите край ткани с правой стороной прижимной лапки и шейте строчкой <sup>57</sup> .

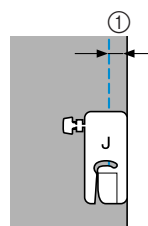

① 6,5 мм

### ■ Припуск на шов слева

Совместите край ткани с правой стороной прижимной лапки и шейте строчкой <sup>58</sup> P.

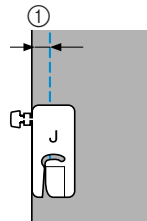

① 6,5 мм



### Рекомендации

- Чтобы изменить отступ от края материала (положение иглы), измените ширину строчки.

## Выстегивание

Прослаивание ватина между верхним и нижним слоями ткани называется выстегиванием. Выстегивание может легко производиться с использованием дополнительной шагающей лапки и направляющей для выстегивания.

- 1 Сметайте материал, который необходимо выстегать.**
- 2 Установите шагающую лапку.**
  - Подробную информацию см. в разделе “Использование дополнительной шагающей лапки” (стр. 45).
- 3 Выберите строчку.**
  - Подробную информацию см. в разделе “Выбор строчки” (стр. 68).
- 4 Положите руки на материал с обеих сторон от лапки и во время шитья равномерно растягивайте материал.**

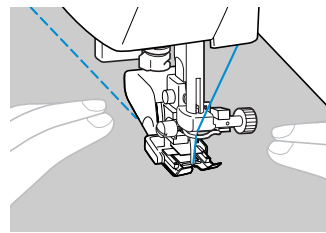

### Примечание

- При шитье с шагающей лапкой шейте на средней или малой скорости.

3

## ТИПЫ СТРОЧЕК

### ■ Использование дополнительной направляющей для стегальных работ

Для шитья параллельными строчками используйте направляющую для стегальных работ.

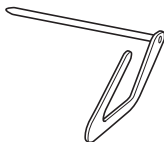

- 1** Вставьте шток направляющей в отверстие в задней части шагающей лапки или адаптера лапки.

Шагающая лапка

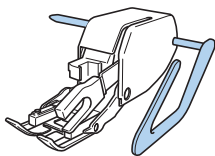

Адаптер лапки

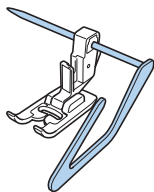

- 2** Отрегулируйте положение направляющей так, чтобы она совпала с уже прошитым швом.

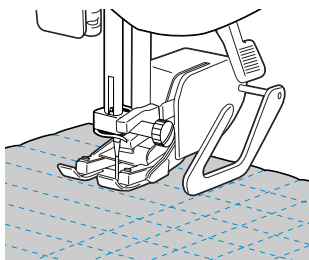

## Выстегивание со свободной подачей материала

При выстегивании со свободной подачей материала гребенки транспортера опускаются (при помощи переключателя положения гребенок транспортера). Это позволяет свободно перемещать материал в любом направлении. Для выстегивания со свободной подачей материала необходимо установить дополнительную стегальную лапку.

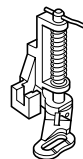

- 1** Снимите прижимную лапку и адаптер лапки.
- Подробную информацию см. в разделе “Снятие адаптера прижимной лапки” (стр. 44).

- 2** Совместите стегальную лапку с нижней левой стороной стержня.

Штифт на стегальной лапке должен быть расположен поверх винта иглодержателя.

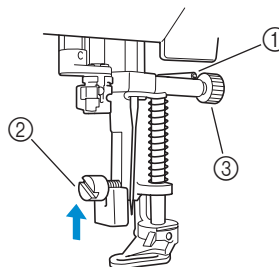

- ① Штифт на стегальной лапке  
② Винт крепления адаптера лапки  
③ Винт иглодержателя

- 3** Удерживая стегальную лапку правой рукой, левой рукой затяните отверткой винт крепления адаптера лапки.

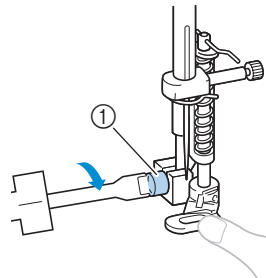

- ① Винт крепления адаптера лапки

## ! ВНИМАНИЕ

- Надежно затяните винт крепления отверткой. В противном случае игла может ударить по прижимной лапке и погнуться или сломаться.

- 4** Сдвиньте переключатель положения гребенок транспортера ткани, расположенный на задней стороне основания машины, в положение **▲▲** (вправо, если смотреть спереди).

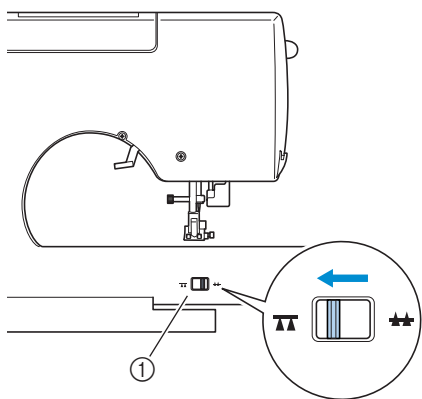

① Переключатель положения гребенок транспортера (вид с задней стороны машины)

► Гребенки транспортера опущены.

- 5** Включите машину и выберите строчку.
- Подробную информацию см. в разделе “Выбор строчки” (стр. 68).

- 6** Натягивая ткань обеими руками, перемещайте ее в соответствии с требуемым рисунком выстегивания.

В начале и в конце выполняемой строчки следует прошивать усиленные стежки.

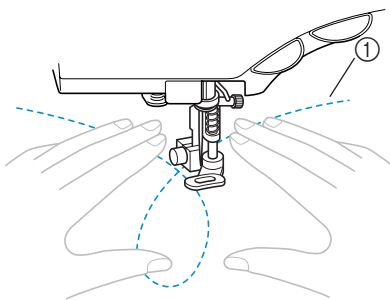

① Рисунок

- 7** По окончании шитья сдвиньте переключатель положения гребенок транспортера в положение **▲▲** (влево, если смотреть спереди машины), чтобы поднять гребенки.
- Нормальное положение переключателя положения гребенок транспортера – сдвинут влево.

## Атласная строчка

Путем изменения ширины атласной строчки вы можете выполнять красивую декоративную отделку своих изделий. Если швейная машина настроена таким образом, что изменение ширины строчки может производиться при помощи регулятора скорости шитья, ширина строчки может быть легко и быстро изменена. В этом случае регулирование скорости шитья осуществляется педалью.

- 1 **Подключите к машине педаль.**
  - Подробную информацию см. в разделе “Начало шитья” (стр. 53).

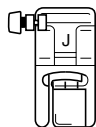

- 2 **Установите лапку для строчки зигзаг “J”.**



- Подробную информацию см. в разделе “Замена прижимной лапки” (стр. 42).

- 3 **Включите машину и нажмите кнопку  (кнопку настройки) на панели управления.**

- ▶ Появляется экран настройки.

- 4 **Нажимайте кнопки , ,  и  (кнопки с изображениями стрелок) до тех пор, пока не будет выбрано .**



- 5 **Нажмите кнопку  (OK).**

- ▶ Появляется экран задания регулирования ширины строчки при помощи регулятора скорости шитья.

- 6 **Нажмите кнопку  для того, чтобы выбрать ON.**

Для возврата к настройке OFF нажмите кнопку .



- ▶ Теперь машина настроена таким образом, что ширина строчки может регулироваться при помощи регулятора скорости шитья.

- 7 **Нажмите кнопку  (OK).**

- ▶ Появляется первоначальный экран строчек.

- 8 **Выберите строчку  60.**

- Подробную информацию см. в разделе “Выбор строчки” (стр. 68).

- 9 **Во время шитья сдвигайте регулятор скорости шитья в ту или иную сторону, чтобы изменять ширину строчки.**

Чтобы сделать строчку уже, сдвиньте регулятор скорости шитья влево. Чтобы сделать строчку шире, сдвиньте регулятор скорости шитья вправо.

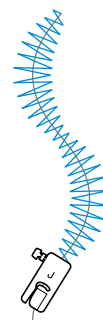
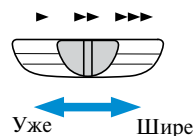

- Регулируйте скорости шитья педалью.

- 10 **По окончании шитья верните настройку регулирования ширины строчки при помощи регулятора скорости машины в состояние OFF (выкл.)**



### Рекомендации

- Хотя результат строчки зависит от типа материала и толщины нити, чтобы получить наилучшие результаты, установите длину стежка в диапазоне от 0,3 до 0,5 мм.



## Усилительные строчки

Усилительные строчки применяются для обработки мест, подвергающихся напряжению, таких, как низ рукавов, шаговые швы брюк и углы карманов.

Наименование строчки	Рисунок	Применение	Ширина строчки (мм)		Длина стежка (мм)		Прижимная лапка
			Авто	Ручная настройка	Авто	Ручная настройка	
Тройная эластичная строчка	4	Усиление швов рукавов и брюк	0.0	0.0–7.0	2.5	1.5–4.0	J
Закрепка	54	Усиление концов отверстий одежды, например, углов карманов	2.0	1.0–3.0	0.4	0.3–1.0	A
Штопальная строчка	52	Штопка средних тканей	7.0	2.5–7.0	2.0	0.4–2.5	
	53	Штопка толстых тканей	7.0	2.5–7.0	2.0	0.4–2.5	

3

### Тройная эластичная строчка

Применяйте тройную эластичную строчку для усиления отверстий рукавов и шаговых швов брюк.

- 1 Установите лапку для строчки зигзаг “J”.

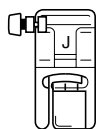

- Подробную информацию см. в разделе “Замена прижимной лапки” (стр. 42).

- 2 Выберите строчку 4

- Подробную информацию см. в разделе “Выбор строчки” (стр. 68).

- 3 Начните шить.

- Подробную информацию см. в разделе “Начало шитья” (стр. 53).

### Закрепки

Закрепки ставятся для усиления мест, подверженных напряжениям, таких как углы и раскрытия карманов. В качестве примера ниже описывается процедура шитья закрепки на углах карманов.

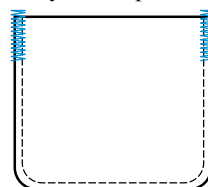

- 1 Определите требуемую длину закрепки. Установите направляющую пластинку на лапке для выметывания петель “А” в соответствии с требуемой длиной закрепки. (Расстояние между делениями на шкале лапки составляет 5 мм.)

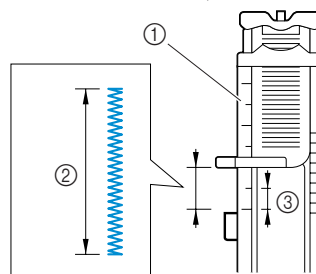

- ① Шкала прижимной лапки
- ② Длина закрепки
- ③ 5 мм

- Максимальная длина закрепки составляет примерно 28 мм.

## ТИПЫ СТРОЧЕК

- 2** Установите лапку для выметывания петель “А”.
- Подробную информацию см. в разделе “Замена прижимной лапки” (стр. 42).

- 3** Выберите строчку <sup>54</sup> .
- Подробную информацию см. в разделе “Выбор строчки” (стр. 68).

- 4** Расположите материал так, чтобы край кармана был обращен к вам, затем опустите рычаг лапки так, чтобы точка опускания иглы находилась на расстоянии 2 мм перед краем кармана.

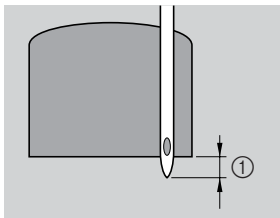

① 2 мм

Проведите верхнюю нить вниз через отверстие в прижимной лапке.

- Опуская лапку, не толкайте ее переднюю часть, в противном случае не будет соблюден размер закрепки.

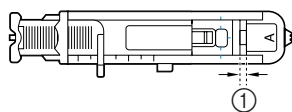
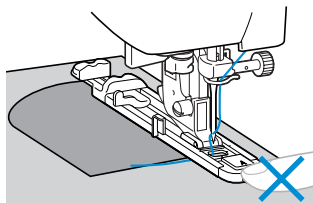

① Не уменьшайте зазор.

- 5** Как можно дальше выдвиньте вниз рычажок выметывания петли.

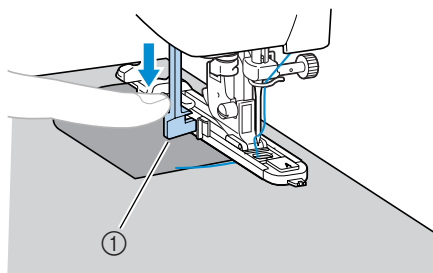

① Рычажок для выметывания петли

Рычажок для выметывания петли расположен за скобкой на лапке для выметывания петель.

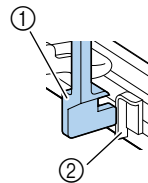

① Рычажок для выметывания петли  
② Скобка

- 6** Взяв конец верхней нити левой рукой, начните шить.

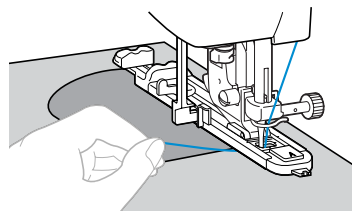

► По завершении шитья машина автоматически прошивает усилительные стежки, а затем останавливается.

- 7** Поднимите рычаг лапки, снимите с машины материал и обрежьте нити.

- 8** Поднимите рычажок выметывания петли в его первоначальное положение.



### Рекомендации

- Если материал не подается, например, потому что он слишком толстый, увеличьте длину стежка. Подробную информацию см. в разделе “Настройка длины стежка” (стр. 60).

## Штопка

При помощи данной швейной машины можно заштопать порванную ткань.  
Процедура выполнения штопки описана ниже.

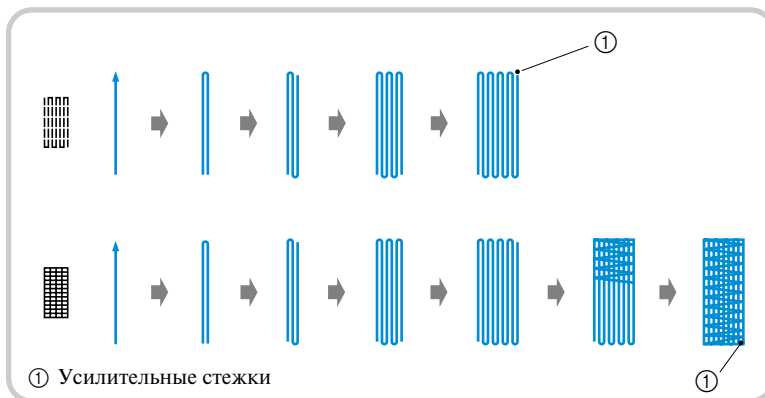

① Усилительные стежки

- 1** Определите требуемую длину штопки.  
Установите направляющую пластинку на лапке для выметывания петель “А” в соответствии с требуемой длиной закрепки. (Расстояние между делениями на шкале лапки составляет 5 мм.)

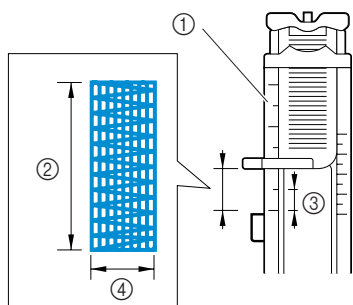

- ① Шкала прижимной лапки  
② Длина штопки  
③ 5 мм  
④ 7 мм

- Максимальная длина штопки составляет примерно 28 мм.

- 2** Установите лапку для выметывания петель “А”.  
• Подробную информацию см. в разделе “Замена прижимной лапки” (стр. 42).

- 3** Выберите строчку <sup>52</sup> или <sup>53</sup>.

- Подробную информацию см. в разделе “Выбор строчки” (стр. 68).

- 4** Установите материал так, чтобы игла находилась на расстоянии 2 мм перед штопаемой областью. Затем опустите рычаг лапки.

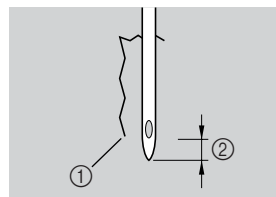

- ① Разрыв ткани  
② 2 мм

Проведите верхнюю нить вниз через отверстие в прижимной лапке.

- Опуская лапку, не толкайте ее переднюю часть, в противном случае не будет соблюден размер штопки.

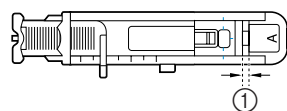
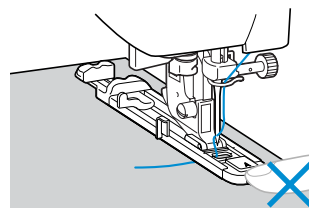

- ① Не уменьшайте зазор.

3

## ТИПЫ СТРОЧЕК

- 5** Как можно дальше выдвиньте вниз рычажок выметывания петли.

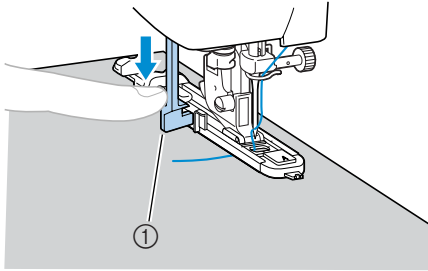

- ① Рычажок для выметывания петли

Рычажок для выметывания петли расположен за скобкой на лапке для выметывания петель.

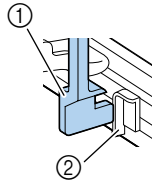

- ① Рычажок для выметывания петли  
② Скобка

- 6** Взяв конец верхней нити левой рукой, начните шить.

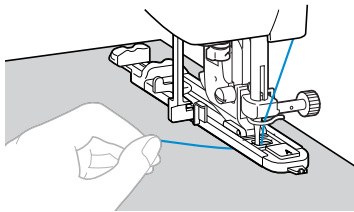

- По завершении шитья машина автоматически прошивает усиленные стежки, а затем останавливается.

- 7** Поднимите рычаг лапки, снимите с машины материал и обрежьте нити.

- 8** Поднимите рычажок выметывания петли в его первоначальное положение.



### Рекомендации

- Если материал не подается, например, потому что он слишком толстый, увеличьте длину стежка. Подробную информацию см. в разделе “Настройка длины стежка” (стр. 60).

## Выметывание глазков

При помощи этой швейной машины вы можете производить выметывание глазков, таких как отверстия на ремнях. Возможно выметывание глазков трех размеров: 7 мм, 6 мм и 5 мм.

Наименование строчки	Рисунок	Применение	Ширина строчки (мм)		Длина стежка (мм)		Прижимная лапка
			Авто	Ручная настройка	Авто	Ручная настройка	
Выметывание глазков	56 	Выметывание глазков, например отверстий в ремнях	7.0	7,0, 6,0 или 5,0	7.0	7,0, 6,0 или 5,0	N

- 1** Установите лапку для выстрачивания монограмм “N”.

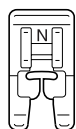

- Подробную информацию см. в разделе “Замена прижимной лапки” (стр. 42).

- 2** Выберите строчку 56 .

- Подробную информацию см. в разделе “Выбор строчки” (стр. 68).

- 3** Настройте длину стежка или ширину строчки в соответствии с размером выметываемого глазка.



7 mm



6 mm



5 mm

(1/4 inch)(15/64 inch)(3/16 inch)

- Подробную информацию см. в разделе “Настройка ширины строчки и длины стежка” (стр. 59).

- 4** Опустите иглу в ткань в точке начала строчки, а затем опустите рычаг лапки.

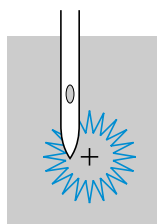

- 5** Начните шить.

- ▶ По завершении шитья машина автоматически прошивает усилительные стежки, а затем останавливается.

- 6** При помощи прошивки проделайте отверстие по центру глазка.

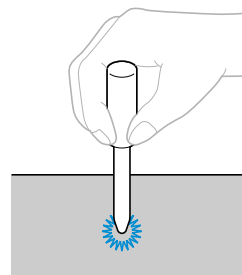

- Перед тем как проделывать отверстие, подложите под ткань толстую бумагу или другой защитный материал.



### Рекомендации





- Если для выметывания глазка используется тонкая нить, строчка может оказаться рыхлой. В этом случае перед тем, как снять материал с машины, выполните выметывание дважды – одно поверх другого.

3

## Декоративные строчки

На этой швейной машине можно выполнять различные декоративные строчки.

Наименование строчки	Рисунок	Применение	Ширина строчки (мм)		Длина стежка (мм)		Прижимная лапка
			Авто	Ручная настройка	Авто	Ручная настройка	
Строчка-мережка	26	Сшивание двух полотен материала с просветом между ними	5.0	0.0–7.0	2.5	1.0–4.0	J
	27		5.0	2.5–7.0	2.5	1.0–4.0	
Соединительные строчки	22	Декоративные соединительные строчки	4.0	0.0–7.0	1.2	0.2–4.0	
	23		5.0	2.5–7.0	2.5	1.0–4.0	
	24		5.0	0.0–7.0	1.2	0.2–4.0	
Строчка-ракушка	20	Отделка воротников и декоративная строчка кривых линий	4.0	0.0–7.0	2.5	0.2–4.0	
Строчки для украшения сборки или буфами	25	Украшение сборками или буфами, придание ткани текстуры и эластичности	5.0	0.0–7.0	1.6	1.0–4.0	
	26		5.0	0.0–7.0	2.5	1.0–4.0	
	27		5.0	2.5–7.0	2.5	1.0–4.0	
Фестонная строчка	21	Атласная фестонная строчка	5.0	2.5–7.0	0.5	0.1–1.0	
Декоративные строчки	33	Кружевная строчка, декоративная подшивка, декоративная отделка и т.д.	3.5	1.5–7.0	2.5	1.6–4.0	
	34		6.0	1.5–7.0	3.0	1.5–4.0	
	35	Декоративная подшивка, украшение деталей одежды и т.п. на тонких и средних материалах и тканях с полотняным переплетением	5.0	1.5–7.0	3.5	1.5–4.0	
	36		5.0	1.5–7.0	4.0	1.5–4.0	
	37		5.0	1.5–7.0	2.5	1.5–4.0	
	38		5.0	1.5–7.0	2.0	1.5–4.0	
	39	Декоративная подшивка, вшивание тесьмы, декоративная отделка и т.д.	5.0	1.5–7.0	3.0	1.5–4.0	
	40	Декоративная отделка деталей одежды и т.д.	6.0	1.5–7.0	1.6	1.0–4.0	
5.0			1.5–7.0	1.6	1.0–4.0		

Наименование строчки	Рисунок	Применение	Ширина строчки (мм)		Длина стежка (мм)		Прижимная лапка
			Авто	Ручная настройка	Авто	Ручная настройка	
Декоративные строчки	29 	Декоративная отделка	4.0	0.0–7.0	3.0	2.0–4.0	J
	30 		4.0	0.0–7.0	2.5	1.0–4.0	
	31 		5.5	0.0–7.0	1.6	1.0–4.0	
	32 		5.0	1.5–7.0	1.0	0.2–4.0	N

### Соединение деталей с просветом

Соединение деталей одежды с просветом между ними применяется при изготовлении блузок и детской одежды. Строчка выглядит более нарядной, если использовать толстую нить.

- 1 Подогните края деталей и прогладьте их утюгом.
- 2 Приматайте обе части с просветом примерно 4 мм между ними на тонкую бумагу или лист растворимого в воде стабилизирующего материала.

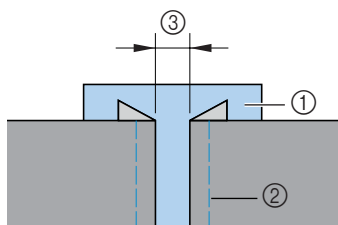

- 1 Тонкая бумага или растворимый в воде стабилизирующий материал
- 2 Наметочная строчка
- 3 4 мм

- 3 Установите лапку для строчки зигзаг “J”.

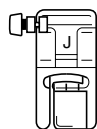

- Подробную информацию см. в разделе “Замена прижимной лапки” (стр. 42).

- 4 Выберите строчку  <sup>26</sup> или  <sup>27</sup>.

- Подробную информацию см. в разделе “Выбор строчки” (стр. 68).

- 5 Установите ширину строчки равной 7,0 мм.
  - Подробную информацию см. в разделе “Регулировка ширины строчки” (стр. 59).

- 6 Прошейте две части материала так, чтобы центр лапки был совмещен с серединой просвета между ними.

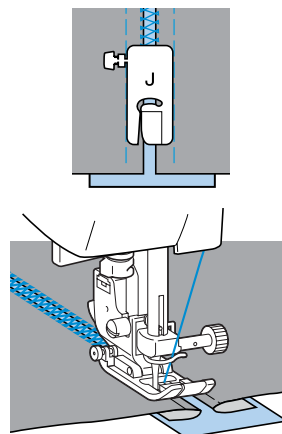

- 7 По завершении шитья удалите бумагу.

3

## ТИПЫ СТРОЧЕК

**Фестонная строчка**

Волнообразный повторяющийся рисунок строчки, выглядящий подобно гребешкам, используется на воротниках блузок и для отделки краев носовых платков.

- 1 Установите лапку для выстрачивания монограмм “N”.

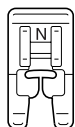

- Подробную информацию см. в разделе “Замена прижимной лапки” (стр. 42).

- 2 Выберите строчку 21.

- Подробную информацию см. в разделе “Выбор строчки” (стр. 68).

- 3 Шейте вдоль края материала с небольшим отступом.

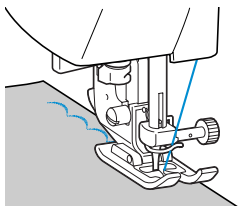

- Чтобы получить наилучшие результаты, перед тем, как шить, сбрызните ткань жидкостью для подкрахмаливания и прогладьте ее утюгом.

- 4 Обрежьте край материала вдоль строчки.

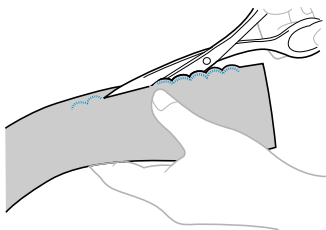

- Будьте осторожны – не прорежьте строчку.

**Украшение сборками или буфами**

Декоративная отделка, создаваемая путем прошивания декоративной строчки поверх сборок на материале. Используется для украшения блузок или манжет. Украшение сборками или буфами придает ткани текстуру и эластичность.

- 1 Установите лапку для строчки зигзаг “J”.

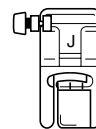

- Подробную информацию см. в разделе “Замена прижимной лапки” (стр. 42).

- 2 Выберите прямую строчку и установите длину стежка 4,0 мм. Затем уменьшите натяжение нити.

- Подробную информацию см. в разделах “Настройка длины стежка” (стр. 60) и “Изменение натяжения верхней нити” (стр. 58).

- 3 Прошейте несколько параллельных рядов прямой строчки с интервалами 1 см.

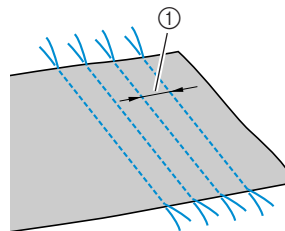

① 1 см



- Выполнять шитье в обратном направлении/усилительные стежки или обрезку нити не нужно.

- 4 Подтяните нижние нити, чтобы создать сборки.

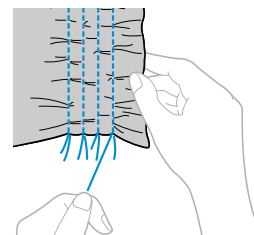
Расправьте сборки, прогладив их утюгом.





**5** Выберите строчку ,  или .

- Подробную информацию см. в разделе “Выбор строчки” (стр. 68).

**6** Прострочите между прямыми строчками.

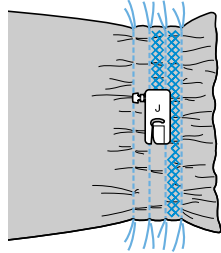

**7** Вытяните нити прямых строчек.

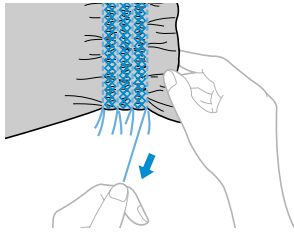

## Строчка-ракушка

При помощи этой строчки вы можете делать на материале сборки, похожие на ракушки. Используется для декоративной отделки переда блузок или манжет из тонких материалов.

**1** Сложите материал по косой линии.

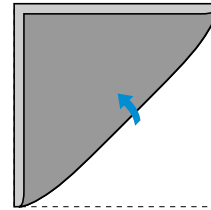

**2** Установите лапку для строчки зигзаг “J”.

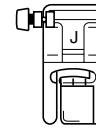

- Подробную информацию см. в разделе “Замена прижимной лапки” (стр. 42).

**3** Выберите строчку , а затем увеличьте натяжение нити.

- Подробную информацию см. в разделе “Выбор строчки” (стр. 68).

**4** Шейте, следя за тем, чтобы игла опускалась чуть за краем материала.

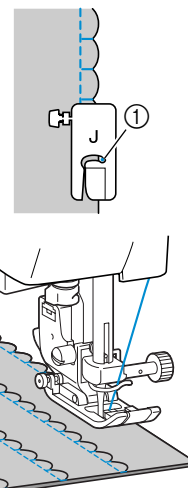

① Точка опускания иглы

3

## ТИПЫ СТРОЧЕК

- 5** Разверните материал и прогладьте сборки на одну сторону.

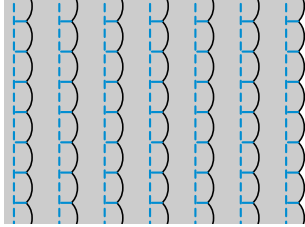

## Декоративное стачивание

Декоративные соединительные строчки могут быть прошиты по припускам на шов сшитых друг с другом полотен материала. Это полезно при выполнении лоскутных работ.

- 1** Установите лапку для строчки зигзаг “J”.

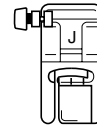

- Подробную информацию см. в разделе “Замена прижимной лапки” (стр. 42).

- 2** Сшейте друг с другом два куса ткани, затем раскройте припуски на шов.

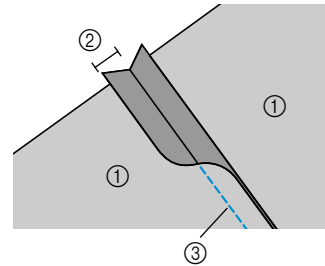

- ① Изнаночная сторона материала
- ② Припуск на шов 6,5 мм
- ③ Прямая строчка

- 3** Выберите строчку 22, 23 или 24.

- Подробную информацию см. в разделе “Выбор строчки” (стр. 68).

- 4** Переверните материал лицевой стороной вверх и прошейте по шву так, чтобы середина прижимной лапки шла по шву.

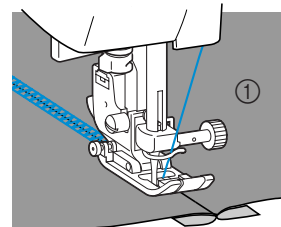

- ① Лицевая сторона материала

## Кружевная строчка

При шитье крыльчатой иглой отверстия, проделываемые иглой в ткани, увеличиваются, что создает похожую на кружево декоративную строчку. Эта строчка используется для украшения подогнутых гибов ткани и скатертей из тонких и средних материалов.

### 1 Установите крыльчатую иглу.

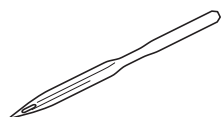

- Применяйте крыльчатую иглу № 130/705H 100/16.
- Процедуру установки иглы см. в разделе “Замена иглы” (стр. 39).
- С крыльчатой иглой устройство для заправки нити в иглу использоваться не может. При попытке использования этого устройства с крыльчатой иглой возможно повреждение швейной машины. Проденьте нить через игольное ушко спереди назад. Подробную информацию см. в разделе “Заправка нити в иглу вручную” (стр. 32).

### 2 Установите лапку для выстрачивания монограмм “N”.

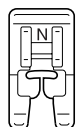

- Подробную информацию см. в разделе “Замена прижимной лапки” (стр. 42).

### 3 Выберите строчку.

Можно использовать следующие виды строчек:

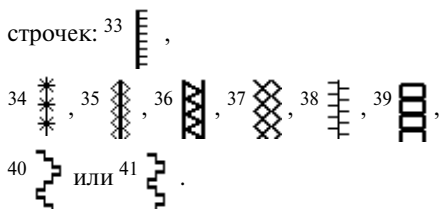

- Подробную информацию см. в разделе “Выбор строчки” (стр. 68).
- Установите ширину строчки не более 6,0 мм.

### 4 Начните шить.

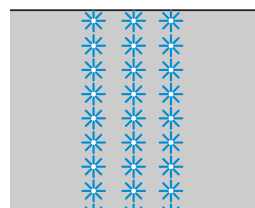

## ВНИМАНИЕ

- Установите ширину строчки не более 6,0 мм. В противном случае игла может погнуться или сломаться.
- После изменения ширины строчки медленно поверните маховик машины на себя и убедитесь в том, что игла не касается прижимной лапки. Если игла ударит по лапке, она может погнуться или сломаться.

Частичное извлечение нитей из ткани называется “вытяжкой”. Это дает прекрасные результаты на тканях с неплотным переплетением нитей. Ниже описаны два способа создания вытяжки.

#### ■ Вытяжка (пример 1)

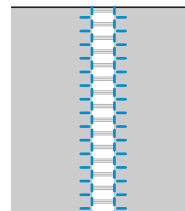

### 1 Вытяните из ткани несколько нитей.

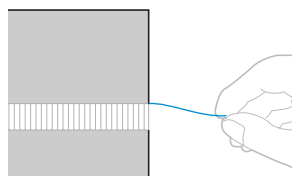

## ТИПЫ СТРОЧЕК

- 2 Установите лапку для выстрачивания монограмм “N”.

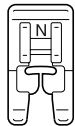

• Подробную информацию см. в разделе “Замена прижимной лапки” (стр. 42).

- 3 Выберите строчку <sup>33</sup> .

• Подробную информацию см. в разделе “Выбор строчки” (стр. 68).

- 4 Положите материал лицевой стороной вверх, прошейте вдоль правого края ослабленной области.

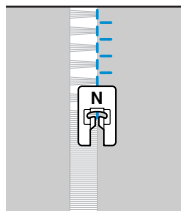

- 5 Нажмите кнопку  (кнопку настройки) на панели управления.

► Появляется экран настройки.

- 6 Нажимайте кнопки ▲, ▼, ◀ и ▶ (кнопки с изображениями стрелок) до тех пор, пока не будет выбрано .



- 7 Нажмите кнопку  (ОК).

► Появляется экран настройки зеркального отражения рисунка строчки.

- 8 Нажмите кнопку ◀ для того, чтобы выбрать ON.

Для возврата к настройке ▶ нажмите кнопку OFF.

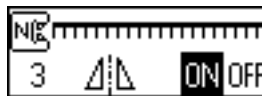

► Строчка зеркально отображена.

- 9 Нажмите кнопку  (ОК).

► Появляется первоначальный экран строчек.

- 10 Прошейте вдоль другого края ослабленной области так же, как в п. 4.

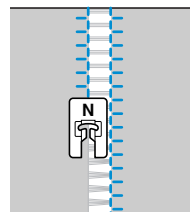

- 11 Верните настройку зеркального отражения строчки в состояние OFF.

■ Вытяжка (пример 2)

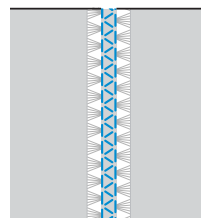

- 1 Вытяните несколько нитей из двух областей ткани с промежутком 4 мм между ними.

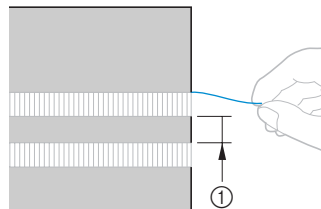

① 4 мм

**2** Установите лапку для выстрачивания монограмм “N”.

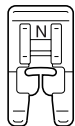

- Подробную информацию см. в разделе “Замена прижимной лапки” (стр. 42).

**3** Выберите строчку  36.

- Подробную информацию см. в разделе “Выбор строчки” (стр. 68).

**4** Прошейте вдоль центра промежутка между двумя ослабленными областями ткани.

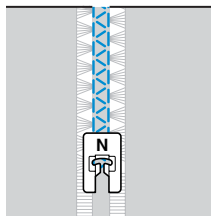

3

## Выполнение различных встроенных декоративных строчек

На этой швейной машине можно выполнять различные декоративные, атласные и крестовидные строчки. Все эти строчки шьются с лапкой для выстрачивания монограмм “N”.

### Выполнение красивых декоративных строчек

Чтобы правильно шить те или иные декоративные строчки, следует иметь в виду следующее:

#### ■ Ткань

Перед тем как начать шить тонкие или эластичные ткани, или ткани с рыхлым переплетением нитей, закрепите на изнаночной стороне ткани стабилизирующий материал или тонкую бумагу, например, кальку. Особенно важно сделать это при шитье атласных строчек, поскольку в противном случае возможно сморщивание ткани или наезжание стежков друг на друга.

#### ■ Иглы и нити

Для шитья тонких, средних или эластичных материалов применяйте иглы с шариковым кончиком. Для шитья толстых материалов пользуйтесь иглой для бытовых швейных машин размера 90/14. Используйте нить размера от 75/11 до 90/14.

#### ■ Пробное шитье

В зависимости от типа и толщины ткани и использования стабилизирующего материала результат шитья может отличаться от желаемого. Перед выполнением своего швейного проекта рекомендуем выполнить пробное шитье. Кроме того, во время шитья следует направлять материал руками во избежание его проскальзывания.

### Вышивание строчек

#### 1 Установите лапку для выстрачивания монограмм “N”.

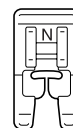

- Подробную информацию см. в разделе “Замена прижимной лапки” (стр. 42).

#### 2 Выберите строчку.

- Для получения более подробной информации см. пункты 4–9 в разделе “Выбор строчки” (стр. 68).

#### 3 Начните шить.

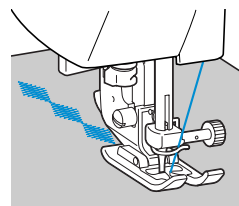

- Строчка шьется в направлении, показанном стрелкой.

#### 4 Прошейте усилительные стежки.

- Перед началом шитья полезно установить автоматическое выполнение шитья в обратном направлении/усилительных стежков. Подробную информацию см. в разделе “Автоматическое шитье в обратном направлении/прошивание усилительных стежков” (стр. 61).

#### 5 По окончании шитья обрежьте ножницами излишки нити в начале строчки и между рисунками строчки.

## Комбинирование строчек

Вы можете объединить несколько видов строчки и вышивать их вместе.

### 1 Выберите первую строчку и нажмите кнопку (ОК).

- ▶ Первая строчка выбрана и появляется на экране ЖК-дисплея.



- После начала шитья выбранная строчка шьется постоянно до тех пор, пока машина не будет остановлена.

### 2 Нажмите кнопку на панели управления.

- ▶ Снова появляется экран выбора строчки.

### 3 Выберите следующую строчку и нажмите кнопку (ОК).

Для выбора строчки другого типа нажмите кнопку  (кнопку выбора строчки).

- ▶ На экране дисплея появляются скомбинированные строчки.



- Для удаления выбранной строчки из комбинации нажмите кнопку  на панели управления. Строчка, которая была выбрана, удаляется.

### 4 Повторите выполнение пунктов 2 и 3.

### 5 После того как все требуемые строчки будут выбраны, начните шить.



- ① Направление шитья
- ▶ Порядок, в котором строчки будут шиться, соответствует порядку, в котором они появляются на экране дисплея.



### Рекомендации



- Можно скомбинировать до 70 видов строчек.
- Некоторые виды утилитарных строчек не могут быть скомбинированы.
- Если вы скомбинировали несколько видов строчки, то после того как все рисунки строчки будут вышиты, швейная машина остановится. Процедуру настройки машины на повторное вышивание скомбинированных строчек см. в разделе “Повторение рисунков вышивки”.
- Скомбинированная строчка может быть сохранена в памяти для последующего использования. Подробную информацию см. в разделе “Сохранение строчки в памяти” (стр. 117).

3





## ТИПЫ СТРОЧЕК

## Повторение рисунков вышивки

Чтобы повторно шить скомбинированную строчку, следуйте процедуре настройки машины, описанной ниже.

- 1 Выберите строчку.**
  - Подробную информацию см. в разделе “Комбинирование строчек” (на предыдущей стр.).
- 2 Нажмите кнопку  (кнопку настройки) на панели управления.**
  - ▶ Появляется экран настройки.
- 3 Нажимайте кнопки ▲, ▼, ◀ и ▶ (кнопки с изображениями стрелок) до тех пор, пока не будет выбрано .**



- 4 Нажмите кнопку  (ОК).**
  - ▶ Появляется экран настройки повторения рисунка строчки.
- 5 Нажмите кнопку  для того, чтобы выбрать  (повторение рисунка строчки).**  
Для возврата к настройке  (однократная вышивка рисунка) нажмите кнопку .

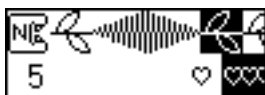

- 6 Нажмите кнопку  (ОК).**

- ▶ Снова появляется первоначальный экран строчек, и теперь машина будет вышивать повторяющуюся скомбинированную строчку.

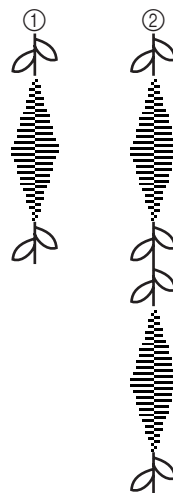

- ① Однократная вышивка рисунка строчки
- ② Повторяющаяся вышивка рисунка строчки









### Примечание

- Если настроена повторяющаяся вышивка рисунка строчки, машина будет шить этот рисунок до тех пор, пока не будет остановлена.
- При выключении машины настройка повторяющейся/одиночной вышивки строчки возвращается к своему значению по умолчанию.





## Проверка выбранного рисунка

Можно скомбинировать до 70 видов строчек. Если все выбранные вами строчки не могут быть одновременно отобразены на экране дисплея, скомбинированную строчку можно проверить в соответствии со следующей процедурой.

- 1 Нажмите кнопку  (кнопку настройки) на панели управления.
  - ▶ Появляется экран настройки.
- 2 Нажимайте кнопки , ,  и  (кнопки с изображениями стрелок) до тех пор, пока не будет выбрано .





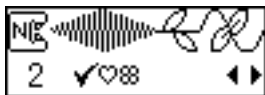
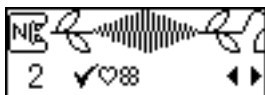



- 3 Нажмите кнопку  (ОК).
  - ▶ Появляется экран проверки рисунка строчки.
- 4 Для просмотра и проверки строчек, входящих в комбинацию, нажимайте кнопки  и .





- 5 Нажмите кнопку  (ОК).
  - ▶ Появляется первоначальный экран строчек.

## Изменение длины рисунка вышивки

Длина одной части атласной строчки может быть установлена в соответствии с одним из пяти размеров.

- 1 Выберите атласную строчку .
- 2 Нажмите кнопку  (кнопку настройки) на панели управления.
  - ▶ Появляется экран настройки.
- 3 Нажимайте кнопки , ,  и  (кнопки с изображениями стрелок) до тех пор, пока не будет выбрано .



- 4 Нажмите кнопку  (ОК).
  - ▶ Появляется экран изменения длины секции атласной строчки.
- 5 Нажимайте кнопки  или  до тех пор, пока на экране не появится требуемое масштабное соотношение. Длина секции атласной строчки может быть выбрана в диапазоне от  $\times 1$  до  $\times 5$ .



- ▶ Длина секции атласной строчки изменена.

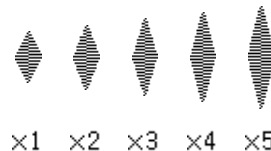

- 6 Нажмите кнопку  (ОК).
  - ▶ Появляется первоначальный экран строчек.





## ТИПЫ СТРОЧЕК

## Зеркальное отражение рисунка

Рисунок строчки может быть зеркально отражен относительно вертикальной оси.

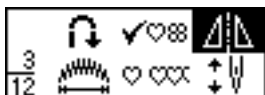
- 1 Выберите строчку.
- 2 Нажмите кнопку  (кнопку настройки) на панели управления.
  - ▶ Появляется экран настройки.
- 3 Нажимайте кнопки ▲, ▼, ◀ и ▶ (кнопки с изображениями стрелок) до тех пор, пока не будет выбрано .



- 4 Нажмите кнопку  (OK).
  - ▶ Появляется экран настройки зеркального отражения рисунка строчки.
- 5 Нажмите кнопку ◀ для того, чтобы выбрать ON. Для возврата к настройке OFF нажмите кнопку ▶.



- ▶ Рисунок строчки зеркально отражен.



- 6 Нажмите кнопку  (OK).
  - ▶ Появляется первоначальный экран строчек.

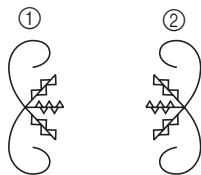

- ① Нормальная строчка
- ② Зеркально отраженная строчка

## Рекомендации

- Некоторые из утилитарных и декоративных строчек не могут быть зеркально отражены.
- Зеркально отраженные строчки могут также комбинироваться с другими строчками.



## Сохранение строчки в памяти





Скомбинированные строчки могут быть сохранены в памяти для последующего использования. Поскольку занесенные в память строчки не утрачиваются при выключении швейной машины, они могут быть вызваны в любой момент времени. Это является очень удобной функцией машины. В памяти может быть сохранено до пяти строчек.

### ■ Сохранение строчки в памяти

- 1 **Создайте комбинированную строчку, которую вы хотите сохранить.**
  - Подробную информацию см. в разделе “Комбинирование строчек” (стр. 113).







- 2 **Нажмите кнопку  (кнопку выбора строчки) на панели управления.**
  - ▶ Появляется экран, содержащий различные типы строчек.

- 3 **Нажимайте кнопки , ,  и  (кнопки с изображениями стрелок) до тех пор, пока не будет выбрано .**



- 4 **Нажмите кнопку  (ОК).**
  - ▶ Появляется экран выбора ячейки памяти (кармана).

- 5 **Нажимайте кнопки  и  до тех пор, пока не будет выбран карман (с №1 по №5), в котором вы хотите сохранить комбинированную строчку.**

Значок  обозначает пустой карман, а значок  – карман, в котором уже сохранена какая-либо строчка.



- 6 **Нажмите кнопку  (ОК).**

▶ Отображается содержимое выбранного кармана.

- 7 **Проверьте содержимое кармана и нажмите кнопку  (ОК).**





Содержимое кармана  переписывается.

- ▶ На время сохранения строчки в памяти на экране дисплея появляется сообщение “Saving...” (Сохранение).
- Во время сохранения строчки в памяти не выключайте машину – это может привести к утрате данных.
- ▶ Когда сохранение строчки в памяти будет закончено, на экране появится первоначальный экран строчек.

### ■ Вызов строчки из памяти

- 1 **Нажмите кнопку  (кнопку выбора строчки) на панели управления.**

▶ Появляется экран, содержащий различные типы строчек.

- 2 **Нажимайте кнопки , ,  и  (кнопки с изображениями стрелок) до тех пор, пока не будет выбрано .**



- 3 **Нажмите кнопку  (ОК).**

▶ Появляется экран выбора кармана.

3

## ТИПЫ СТРОЧЕК

- 4 Нажимайте кнопки ◀ и ▶ до тех пор, пока не будет выбран карман, содержащий нужную строчку.

Строчка сохранена в кармане 1.



- 5 Нажмите кнопку (OK) (OK).

▶ Отображается содержимое выбранного кармана.

- 6 Проверьте содержимое кармана и нажмите кнопку (OK) (OK).



Чтобы выбрать другой карман, нажмите кнопку (Назад).

▶ Снова появляется первоначальный экран строчек, а строчка из выбранного кармана теперь вызвана из памяти.

## Настройка рисунка строчки

В зависимости от типа материала или скорости шитья рисунок строчки может вышиваться неправильно. Если это имеет место, следует произвести настройку строчки на кусочке такой же ткани, какая используется для выполнения вашего проекта.

- 1 Установите лапку для выстрачивания монограмм "N".

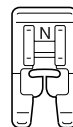

• Подробную информацию см. в разделе "Замена прижимной лапки" (стр. 42).

- 2 Нажмите кнопку (кнопку выбора строчки) на панели управления.

▶ Появляется экран, содержащий различные типы строчек.

- 3 Нажимайте кнопки ▲, ▼, ◀ и ▶ (кнопки с изображениями стрелок) до тех пор, пока не будет выбрано , затем выберите .



▶ Теперь выбрана настроечная строчка.

- 4 Начните шить.



▶ Машина вышивает настроечный рисунок строчки.  
▶ По завершении вышивания настроечного рисунка машина останавливается.

**5 Проверьте вышитый рисунок.**

Если часть рисунка, показанная на иллюстрации, вышита однородно, это означает, что строчка настроена правильно.

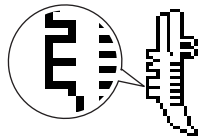

Если рисунок вышит неправильно, настройте строчку в соответствии с процедурой, описанной ниже.

**6 Нажмите кнопку  (кнопку настройки) на панели управления.**

► Появляется экран настройки.

**7 Нажимайте кнопки ▲, ▼, ◀ и ▶ (кнопки с изображениями стрелок) до тех пор, пока не будет выбрано .****8 Нажмите кнопку  (ОК).**

► Появляется экран настройки строчки.

**9 Нажмите кнопку ◀ (-) или ▶ (+).**

► Выполните необходимые настройки в соответствии с тем, как был вышит настроечный рисунок.

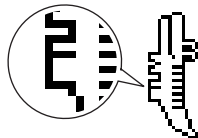

Чтобы увеличить значение настройки, нажмите кнопку ▶.

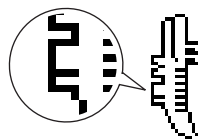

Чтобы уменьшить значение настройки, нажмите кнопку ◀.

**10 Начните шить снова и проверьте результат настройки.**

Продолжайте настройку до тех пор, пока рисунок не будет вышиваться правильно.

**11 Когда рисунок будет вышиваться правильно, нажмите кнопку  (ОК).**

► Появляется первоначальный экран строчек.

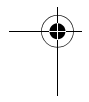
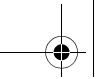

ТИПЫ СТРОЧЕК

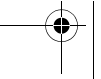
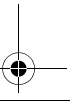
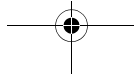
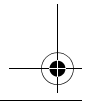
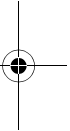
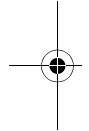

**4**

**ПРИЛОЖЕНИЕ**

В этой главе описываются различные процедуры технического обслуживания и поиска неисправностей.









<b>Настройки строчек .....</b>	<b>122</b>
<b>Техническое обслуживание .....</b>	<b>128</b>
<b>Поиск и устранение неисправностей .....</b>	<b>130</b>
<b>Указатель .....</b>	<b>137</b>

## ПРИЛОЖЕНИЕ

## Настройки строчек

В приведенной ниже таблице указаны применения, длина стежка и ширина строчки для различных типов строчек. Кроме того, в таблице указано, может ли та или иная строчка шиться двойной иглой.













### Типы строчек



















Наименование строчки	Рисунок	Прижимная лапка	Применение	Ширина строчки (мм)		Длина стежка (мм)		Двойная игла	Шитье в обратном направлении/выполнение усиленных стежков	Шагающая лапка
				Авто	Ручная настройка	Авто	Ручная настройка			
Прямая строчка	1 	J	Основная строчка, изготовление сборок, буфов и т.д.	0.0	0.0–7.0	2.5	0.2–5.0	Да	Шитье в обратном направлении	Нет
	3 	J/I	Вшивание молний, основная строчка, изготовление сборок, буфов и т.д.	–	–	2.5	0.2–5.0	Да	Шитье в обратном направлении	Нет
Тройная эластичная строчка	4 	J	Вшивание рукавов, выполнение шаговых швов брюк, шитье эластичных материалов, декоративная строчка	0.0	0.0–7.0	2.5	1.5–4.0	Да	Усилит. стежки	Нет
Эластичная строчка	5 	J	Шитье эластичных материалов, декоративная строчка	1.0	1.0–3.0	2.5	1.0–4.0	Да	Усилит. стежки	Нет
Сметочная строчка	6 	J	Временное закрепление	0.0	0.0–7.0	–	–	Нет	Усилит. стежки	Нет
Строчка зигзаг	7 	J	Обметка края и аппликация	3.5	0.0–7.0	1.4	0.0–4.0	Да	Шитье в обратном направлении	Нет
	8 	J	Начало шитья при правом положении иглы	3.5	2.5–5.0	1.4	0.3–4.0	Да	Усилит. стежки	Да
Двухступенчатый зигзаг	9 	J	Обметка края на средних или эластичных материалах, пришивание тесьмы, штопка и т.д.	5.0	1.5–7.0	1.0	0.2–4.0	Да	Усилит. стежки	Да
Трехступенчатый зигзаг	10 	J	Обметка края на средних или эластичных материалах, пришивание тесьмы, штопка и т.д.	5.0	1.5–7.0	1.0	0.2–4.0	Да	Усилит. стежки	Нет



Наименование строчки	Рисунок	Прижимная лапка	Применение	Ширина строчки (мм)		Длина стежка (мм)		Двойная игла	Шитье в обратном направлении/выполнение усилительных стежков	Шагающая лапка
				Авто	Ручная настройка	Авто	Ручная настройка			
Краеобметочная строчка	11	G	Обметка края на тонких или средних материалах	3.5	2.5–5.0	2.0	1.0–4.0	Нет	Усилит. стежки	Нет
	12	G	Обметка края на толстых материалах	5.0	2.5–5.0	2.5	1.0–4.0	Нет	Усилит. стежки	Нет
	13	G	Обметка края на толстых материалах и декоративная строчка	5.0	3.5–5.0	2.5	1.0–4.0	Нет	Усилит. стежки	Нет
	14	J	Обметка края на эластичных материалах	5.0	0.0–7.0	2.5	0.5–4.0	Да	Усилит. стежки	Нет
	15	J	Обметка края на толстых или эластичных материалах	5.0	0.0–7.0	2.5	0.5–4.0	Да	Усилит. стежки	Нет
	16	J	Обметка края на эластичных материалах и декоративная строчка	4.0	0.0–7.0	4.0	1.0–4.0	Да	Усилит. стежки	Нет
Потайная строчка-мережка	17	R	Потайная подшивка на средних материалах	0.0	3← – 3→	2.0	1.0–3.5	Нет	Усилит. стежки	Нет
	18	R	Потайная подшивка на эластичных материалах	0.0	3← – 3→	2.0	1.0–3.5	Нет	Усилит. стежки	Нет
Строчка для пришивания аппликаций	19	J	Пришивание аппликаций	3.5	2.5–5.0	2.5	1.6–4.0	Да	Усилит. стежки	Нет
Строчка-ракушка	20	J	Строчка-ракушка	4.0	0.0–7.0	2.5	0.2–4.0	Да	Усилит. стежки	Нет
Фестонная атласная строчка	21	N	Украшение деталей одежды фестонами	5.0	2.5–7.0	0.5	0.1–1.0	Да	Усилит. стежки	Нет
Соединительные строчки	22	J	Лоскутные работы и декоративная строчка	4.0	0.0–7.0	1.2	0.2–4.0	Да	Усилит. стежки	Нет
	23	J	Лоскутные работы, декоративная строчка, выполнение обметки края на обеих частях материала	5.0	2.5–7.0	2.5	1.0–4.0	Да	Усилит. стежки	Нет
	24	J	Лоскутные работы и декоративная строчка	5.0	0.0–7.0	1.2	0.2–4.0	Да	Усилит. стежки	Нет
Строчки для украшения сборками или буфами	25	J	Украшение сборками или буфами, декоративная строчка	5.0	0.0–7.0	1.6	1.0–4.0	Да	Усилит. стежки	Нет
Строчка-мережка	26	J	Соединение частей с просветом и декоративная строчка	5.0	0.0–7.0	2.5	1.0–4.0	Да	Усилит. стежки	Нет
	27	J	Соединение частей с просветом и декоративная строчка	5.0	2.5–7.0	2.5	1.0–4.0	Да	Усилит. стежки	Нет
Строчка для пришивания эластичной тесьмы	28	J	Пришивание эластичной тесьмы к эластичным материалам	4.0	0.0–7.0	1.0	0.2–4.0	Да	Усилит. стежки	Нет

## ПРИЛОЖЕНИЕ

Наименование строчки	Рисунок	Прижимная лапка	Применение	Ширина строчки (мм)		Длина стежка (мм)		Двойная игла	Шитье в обратном направлении/выполнение усилительных стежков	Шагающая лапка	
				Авто	Ручная настройка	Авто	Ручная настройка				
Декоративные строчки	29		J	Декоративная отделка	4.0	0.0–7.0	3.0	2.0–4.0	Нет	Усилит. стежки	Нет
	30		J	Декоративная отделка	4.0	0.0–7.0	2.5	1.0–4.0	Да	Усилит. стежки	Нет
	31		J	Декоративная отделка	5.5	0.0–7.0	1.6	1.0–4.0	Да	Усилит. стежки	Нет
	32		N	Декоративная строчка и пришивание эластичной тесьмы	5.0	1.5–7.0	1.0	0.2–4.0	Да	Усилит. стежки	Нет
	33		N	Кружевная строчка, декоративная подшивка, декоративная отделка и т.д.	3.5	1.5–7.0	2.5	1.6–4.0	Нет	Усилит. стежки	Нет
	34		N	Кружевная строчка, декоративная подшивка и т.д.	6.0	1.5–7.0	3.0	1.5–4.0	Нет	Усилит. стежки	Нет
	35		N	Декоративная подшивка на тонких и средних материалах и материалах с полотняным переплетением, кружевная строчка и т.д.	5.0	1.5–7.0	3.5	1.5–4.0	Нет	Усилит. стежки	Нет
	36		N	Декоративная подшивка на тонких и средних материалах и материалах с полотняным переплетением, кружевная строчка и т.д.	5.0	1.5–7.0	4.0	1.5–4.0	Да	Усилит. стежки	Нет
	37		N	Декоративная подшивка на тонких и средних материалах и материалах с полотняным переплетением, кружевная строчка и т.д.	5.0	1.5–7.0	2.5	1.5–4.0	Да	Усилит. стежки	Нет
	38		N	Декоративная подшивка на тонких и средних материалах и материалах с полотняным переплетением, кружевная строчка и т.д.	5.0	1.5–7.0	2.0	1.5–4.0	Да	Усилит. стежки	Нет
	39		N	Декоративная подшивка, вшивание тесьмы, декоративная отделка и т.д.	5.0	1.5–7.0	3.0	1.5–4.0	Да	Усилит. стежки	Нет
	40		N	Декоративная строчка, украшение сборками или буфами, имитация кружева, и т.д.	6.0	1.5–7.0	1.6	1.0–4.0	Нет	Усилит. стежки	Нет
	41		N	Декоративная строчка, украшение сборками или буфами, имитация кружева, и т.д.	5.0	1.5–7.0	1.6	1.0–4.0	Нет	Усилит. стежки	Нет

Наименование строчки	Рисунок	Прижимная лапка	Применение	Ширина строчки (мм)		Длина стежка (мм)		Двойная игла	Шитье в обратном направлении/выполнение усилительных стежков	Шагающая лапка
				Авто	Ручная настройка	Авто	Ручная настройка			
Строчки для выметывания петель	42 	A	Выметывание горизонтальных петель в тонких и средних материалах	5.0	3.0–5.0	0.4	0.2–1.0	Нет	Авт. шитье усилит. стежков	Нет
	43 	A	Выметывание горизонтальных петель в местах, подверженных растяжению	5.0	3.0–5.0	0.4	0.2–1.0	Нет	Авт. шитье усилит. стежков	Нет
	44 	A	Горизонтальные петли в толстых материалах	5.0	3.0–5.0	0.4	0.2–1.0	Нет	Авт. шитье усилит. стежков	Нет
	45 	A	Закрепленные петли в материалах с подкладкой	5.0	3.0–5.0	0.4	0.2–1.0	Нет	Авт. шитье усилит. стежков	Нет
	46 	A	Петли в эластичных или трикотажных материалах	6.0	3.0–6.0	1.0	0.5–2.0	Нет	Авт. шитье усилит. стежков	Нет
	47 	A	Петли в эластичных материалах	6.0	3.0–6.0	1.5	1.0–3.0	Нет	Авт. шитье усилит. стежков	Нет
	48 	A	Петли с одной или двумя обтачками	5.0	0.0–6.0	2.0	0.2–4.0	Нет	Авт. шитье усилит. стежков	Нет
	49 	A	Выметывание петель с глазком в толстых или пушистых материалах	7.0	3.0–7.0	0.5	0.3–1.0	Нет	Авт. шитье усилит. стежков	Нет
	50 	A	Петли с глазком в средних и толстых материалах	7.0	3.0–7.0	0.5	0.3–1.0	Нет	Авт. шитье усилит. стежков	Нет
	51 	A	Выметывание горизонтальных петель с глазком в толстых или пушистых материалах	7.0	3.0–7.0	0.5	0.3–1.0	Нет	Авт. шитье усилит. стежков	Нет
Штопальная строчка	52 	A	Штопка средних тканей	7.0	2.5–7.0	2.0	0.4–2.5	Нет	Авт. шитье усилит. стежков	Нет
	53 	A	Штопка толстых тканей	7.0	2.5–7.0	2.0	0.4–2.5	Нет	Авт. шитье усилит. стежков	Нет
Закрепка	54 	A	Усиление раскрытий и областей, где шов легко распускается	2.0	1.0–3.0	0.4	0.3–1.0	Нет	Авт. шитье усилит. стежков	Нет
Пришивание пуговиц	55 	M	Пришивание пуговиц	3.5	2.5–4.5	–	–	Нет	Усилит. стежки	Нет
Выметывание глазков	56 	N	Выметывание глазков, например отверстий в ремнях	7.0	7.0, 6.0, 5.0	7.0	7.0, 6.0, 5.0	Нет	Авт. шитье усилит. стежков	Нет
Прямая соединительная строчка	57 	J	Прямая соединительная строчка с отступом 6,5 мм от правого края лапки	5.5	0.0–7.0	1.6	0.2–5.0	Нет	Усилит. стежки	Нет
	58 	J	Прямая соединительная строчка с отступом 6,5 мм от левого края лапки	1.5	0.0–7.0	1.6	0.2–5.0	Нет	Усилит. стежки	Да
Прямая строчка – имитация ручного шва	59 	J	Прямая строчка, выглядящая как ручная	0.0	0.0–7.0	2.5	1.0–4.0	Нет	Усилит. стежки	Нет
Строчка зигзаг (для стегальных работ)	60 	J	Апликация, выстигивание со свободной подачей материала, атласная строчка	3.5	0.0–7.0	1.4	0.0–4.0	Нет	Усилит. стежки	Да
Строчка для аппликации	61 	J	Пришивание аппликаций, окантовка среза детали	1.5	0.5–5.0	1.2	1.0–4.0	Нет	Усилит. стежки	Нет

## ПРИЛОЖЕНИЕ

Наименование строчки	Рисунок	Прижимная лапка	Применение	Ширина строчки (мм)		Длина стежка (мм)		Двойная игла	Шитье в обратном направлении/выполнение усилительных стежков	Шагающая лапка
				Авто	Ручная настройка	Авто	Ручная настройка			
Стегальная строчка (для придания фактуры)	62 	J	Фоновая стегальная строчка (придание фактуры)	7.0	1.0–7.0	1.6	1.0–4.0	Нет	Усилит. стежки	Нет
Строчки для шитья с применением бокового резака	63 	S	Шитье прямой строчки с обрезкой края материала	0.0	0.0–2.5	2.5	0.2–5.0	Нет	Усилит. стежки	Нет
	64 	S	Шитье строчки зигзаг с обрезкой края материала	3.5	3.5–5.0	1.4	0.0–4.0	Нет	Усилит. стежки	Нет
	65 	S	Обметка края на тонких и средних материалах с одновременной обрезкой материала	3.5	3.5–5.0	2.0	1.0–4.0	Нет	Усилит. стежки	Нет
	66 	S	Обметка края на толстых материалах с одновременной обрезкой материала	5.0	3.5–5.0	2.5	1.0–4.0	Нет	Усилит. стежки	Нет
	67 	S	Обметка края на средних и толстых материалах с одновременной обрезкой материала	5.0	3.5–5.0	2.5	1.0–4.0	Нет	Усилит. стежки	Нет

## Другие виды строчек

Тип строчки	Рисунок										Прижимная лапка	Двойная игла	Настройка длины/ширины рисунка	Зеркальное отражение
	1	2	3	4	5	6	7	8	9	10				
Декоративные строчки	1	2	3	4	5	6	7	8	9	10	N	Нет	Да	Да
	11	12	13	14	15	16	17	18	19	20				
	21	22	23	24	25	26	27	28	29	30				
	31 *													
Атласные строчки	1	2	3	4	5	6	7	8	9	10	N	Да	Да	Да
	11	12	13	14	15	16								
Крестовидные строчки	1	2	3	4	5						N	Нет	Да	Да

\*Строчка для настройки

4

## Техническое обслуживание

Ниже описаны простые операции по уходу за машиной и ее техническому обслуживанию.

### Наружная очистка машины

Если наружные поверхности машины загрязнены, слегка смочите чистую тряпочку нейтральным моющим средством, выжмите ее и протрите поверхности машины. После этого вытрите машину сухой тканью.

#### **!** ВНИМАНИЕ

- Перед очисткой машины выньте вилку сетевого шнура из розетки. В противном случае возможна травма или поражение электрическим током.

### Очистка челночного устройства

Накопление пыли в челночном устройстве приводит к ухудшению рабочих характеристик машины, поэтому следует регулярно производить очистку челночного устройства.

- 1 Выключите швейную машину.

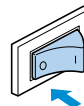

#### **!** ВНИМАНИЕ

- Перед очисткой машины выньте вилку сетевого шнура из розетки. В противном случае возможна травма или поражение электрическим током.

- 2 Возьмитесь за обе стороны крышки игольной пластины и осторожно снимите ее, сдвинув на себя.

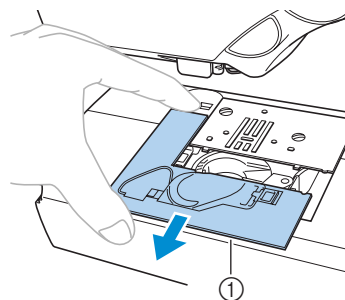

- 1 Крышка игольной пластины
- Крышка игольной пластины снята.

- 3** Поворачивайте маховик машины на себя до тех пор, пока выступ подшпильника не совпадет с краем полки челнока.

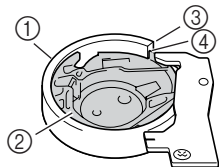

- ① Челнок
- ② Подшпильник
- ③ Край челнока
- ④ Выступ подшпильника

- Поворачивать маховик следует только на себя. Поворот маховика от себя может привести к повреждению машины.

- 4** Снимите подшпильник. Возьмитесь за подшпильник и выньте его.

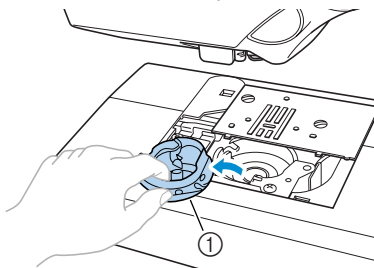

- ① Подшпильник

- 5** При помощи щетки или пылесоса удалите обрывки нити и пыль из челнока и из окружающих его механизмов и с поверхностей.

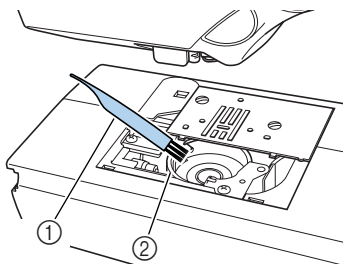

- ① Щеточка для очистки
- ② Челнок

- Не смазывайте челночное устройство.

- 6** При установке подшпильника убедитесь в том, что выступ подшпильника находится в том же положении, что и перед снятием (см. пункт 3), и совмещен с пружиной.

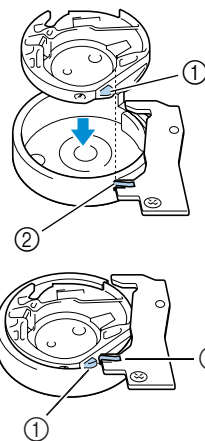

- ① Выступ подшпильника
- ② Пружина

- 7** Вставьте крышку игольной пластины в предназначенные для нее пазы на игольной пластине и задвиньте крышку на место.

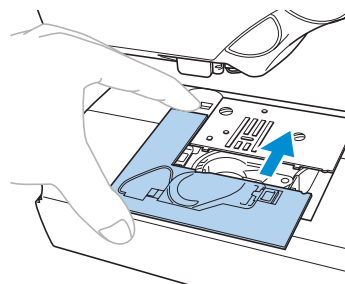

4

### ! ВНИМАНИЕ

- Никогда не пользуйтесь челноком, на котором имеются царапины. Это может привести к запутыванию верхней нити, поломке иглы или ухудшению характеристик машины. По поводу приобретения нового челнока (код детали: XC3153-051) обратитесь в ближайший уполномоченный сервисный центр.
- Убедитесь в правильной установке челнока. В противном случае возможна поломка иглы.

## Поиск и устранение неисправностей

Если машина перестала нормально работать, то перед тем, как обратиться за помощью в сервисный центр, выполните следующие проверки.

Если проблема остается, обратитесь по месту покупки машины или в ближайший уполномоченный сервисный центр.

Проблема	Возможная причина	Метод устранения	Справка
<b>Швейная машина не работает</b>	Машина не включена в электросеть.	Включение машины	стр. 11
	Не была нажата кнопка Пуск/Стоп.	Нажмите кнопку Пуск/Стоп.	стр. 53
	Поднята прижимная лапка.	Опустите рычаг прижимной лапки.	стр. 52
	Кнопка Пуск/Стоп была нажата при подключенной педали.	Если подключена педаль, не пользуйтесь кнопкой Пуск/Стоп. Чтобы пользоваться кнопкой Пуск/Стоп, отключите педаль.	стр. 53
<b>Ломается игла</b>	Игла неправильно установлена.	Установите иглу правильно.	стр. 39
	Слабо затянут винт иглодержателя.	Надежно затяните винт иглодержателя отверткой.	
	Игла погнута или затупилась.	Замените иглу.	
	Неправильно выбрано сочетание ткани, нити и иглы.	Выберите иглу и нить, подходящие для шитья данного материала.	стр. 37
	Используемая прижимная лапка не подходит для выбранного типа строчки.	Установите лапку, соответствующую выбранному виду строчки.	стр. 122
	Слишком сильное натяжение верхней нити.	Ослабьте натяжение верхней нити.	стр. 58
	Во время шитья вы слишком сильно тянете ткань.	Подавайте ткань без усилия.	—
	Неправильно установлена шпулька.	Установите шпульку правильно.	стр. 24
	Царапины или зазубрины на поверхности вокруг отверстия игольной пластины.	Замените игольную пластину. Обратитесь по месту покупки машины или в уполномоченный сервисный центр.	—
	Царапины или зазубрины на области вокруг отверстия прижимной лапки.	Замените прижимную лапку. Обратитесь по месту покупки машины или в уполномоченный сервисный центр.	—
	Царапины или зазубрины на челноке.	Замените челнок. Обратитесь по месту покупки машины или в уполномоченный сервисный центр.	—
Используется шпулька, не предназначенная для этой швейной машины.	Неподходящие шпульки не будут работать надлежащим образом. Применяйте только специально предназначенные для этой швейной машины шпульки.	стр. 18	



Проблема	Возможная причина	Метод устранения	Справка
<b>Рвется верхняя нить</b>	Неправильно заправлена верхняя нить (например, неправильно установлена катушка с нитью, слишком велик для используемой катушки колпачок или нить вышла из направляющего крючка на игловодителе).	Заправьте верхнюю нить правильно.	стр. 24
	На нити имеются петли или узелки.	Удалите петли и узелки.	—
	Выбранная игла не подходит для шитья используемой нитью.	Выберите иглу в соответствии с типом строчки и используемой нитью.	стр. 37
	Слишком сильное натяжение верхней нити.	Ослабьте натяжение верхней нити.	стр. 58
	Нить запуталась (например в челночном устройстве).	Удалите запутавшуюся нить. Если нить запуталась в челночном устройстве, очистите челночное устройство.	стр. 128
	Игла погнута или затупилась.	Замените иглу.	стр. 39
	Игла неправильно установлена.	Установите иглу правильно.	
	Царапины или зазубрины на поверхности вокруг отверстия игольной пластины.	Замените игольную пластину. Обратитесь по месту покупки машины или в уполномоченный сервисный центр.	—
	Царапины или зазубрины на области вокруг отверстия прижимной лапки.	Замените прижимную лапку. Обратитесь по месту покупки машины или в уполномоченный сервисный центр.	—
	Царапины или зазубрины на челноке.	Замените челнок. Обратитесь по месту покупки машины или в уполномоченный сервисный центр.	—
Используется шпулька, не предназначенная для этой швейной машины.	Неподходящие шпульки не будут работать надлежащим образом. Применяйте только специально предназначенные для этой швейной машины шпульки.	стр. 18	
<b>Запутывается или рвется нижняя нить</b>	Нижняя нить (нить шпульки) неправильно заправлена.	Заправьте нижнюю нить правильно.	стр. 22
	Царапины или зазубрины на шпульке, затрудненное вращение шпульки.	Замените шпульку.	—
	Нить запуталась.	Удалите запутавшуюся нить и прочистите челночное устройство.	стр. 128
	Используется шпулька, не предназначенная для этой швейной машины.	Неподходящие шпульки не будут работать надлежащим образом. Применяйте только специально предназначенные для этой швейной машины шпульки.	стр. 18

## ПРИЛОЖЕНИЕ



Проблема	Возможная причина	Метод устранения	Справка
<b>Неправильно отрегулировано натяжение нити</b>	Неправильно заправлена верхняя нить.	Заправьте верхнюю нить правильно.	стр. 24
	Нижняя нить (нить шпульки) неправильно заправлена.	Заправьте нижнюю нить правильно.	стр. 22
	Неправильно выбрано сочетание ткани, нити и иглы.	Выберите иглу и нить, подходящие для шитья данного материала.	стр. 37
	Неправильно установлен адаптер прижимной лапки.	Установите адаптер прижимной лапки правильно.	стр. 42
	Неправильно отрегулировано натяжение нити.	Отрегулируйте натяжение верхней нити.	стр. 58
	Используется шпулька, не предназначенная для этой швейной машины.	Неподходящие шпульки не будут работать надлежащим образом. Применяйте только специально предназначенные для этой швейной машины шпульки.	стр. 18
<b>Сморщивается ткань</b>	Неправильно заправлена верхняя нить или неправильно установлена шпулька.	Правильно заправьте верхнюю нить и установите шпульку.	стр. 22, 24
	Неправильно установлена шпулька.	Установите шпульку правильно.	стр. 24
	Неправильно выбрано сочетание ткани, нити и иглы.	Выберите иглу и нить, подходящие для шитья данного материала.	стр. 37
	Игла погнута или затупилась.	Замените иглу.	стр. 39
	Слишком рыхлый стежок при шитье тонких материалов.	Уменьшите длину стежка или подложите под ткань стабилизирующий материал.	стр. 60
	Неправильно отрегулировано натяжение нити.	Отрегулируйте натяжение верхней нити.	стр. 58
<b>Пропуск стежков</b>	Неправильно заправлена верхняя нить.	Заправьте верхнюю нить правильно.	стр. 24
	Неправильно выбрано сочетание ткани, нити и иглы.	Выберите иглу и нить, подходящие для шитья данного материала.	стр. 37
	Игла погнута или затупилась.	Замените иглу.	стр. 39
	Игла неправильно установлена.	Установите иглу правильно.	стр. 39
	Накопление пыли под игольной пластиной или в челночном устройстве.	Снимите крышку игольной пластины и очистите челночное устройство.	стр. 128
<b>Шум высокого тона во время шитья</b>	Пыль забила зубья гребенки транспортера или накопилась в челночном устройстве.	Очистите челночное устройство.	стр. 128
	Неправильно заправлена верхняя нить.	Заправьте верхнюю нить правильно.	стр. 24
	Царапины или зазубрины на челноке.	Замените челнок. Обратитесь по месту покупки машины или в уполномоченный сервисный центр.	—
	Используется шпулька, не предназначенная для этой швейной машины.	Неподходящие шпульки не будут работать надлежащим образом. Применяйте только специально предназначенные для этой швейной машины шпульки.	стр. 18

Проблема	Возможная причина	Метод устранения	Справка
<b>Нить не проходит через игольное ушко</b>	Игла не была поднята. Индикатор кассеты горит красным цветом.	Нажмите кнопку позиционирования иглы. Индикатор кассеты должен загореться зеленым цветом.	стр. 28
	Игла неправильно установлена.	Установите иглу правильно.	стр. 39
<b>Строчка шьется неправильно</b>	Используемая прижимная лапка не подходит для выбранного типа строчки.	Установите лапку, соответствующую выбранному виду строчки.	стр. 122
	Неправильно отрегулировано натяжение нити.	Отрегулируйте натяжение верхней нити.	стр. 58
	Нить запуталась (например в челночном устройстве).	Удалите запутавшуюся нить. Если нить запуталась в челночном устройстве, очистите челночное устройство.	стр. 128
<b>Нет подачи материала</b>	Гребенки транспортера опущены.	Сдвиньте переключатель положения гребенок транспортера ткани влево.	стр. 96
	Слишком плотная строчка.	Увеличьте длину стежка.	стр. 60
	Используемая прижимная лапка не подходит для выбранного типа строчки.	Установите лапку, соответствующую выбранному виду строчки.	стр. 122
	Нить запуталась (например в челночном устройстве).	Удалите запутавшуюся нить. Если нить запуталась в челночном устройстве, очистите челночное устройство.	стр. 128
<b>Не горит лампочка подсветки</b>	Лампочка подсветки перегорела или повреждена.	Обратитесь по месту покупки машины или в уполномоченный сервисный центр.	—
<b>На экране дисплея ничего не появляется</b>	Слишком велика или слишком мала яркость жидкокристаллического дисплея.	Отрегулируйте яркость дисплея.	стр. 135

## ПРИЛОЖЕНИЕ

## Сообщения об ошибках

Если нажать кнопку Пуск/Стоп до того, как машина будет правильно настроена, или если операция выполнена неправильно, на ЖК-дисплее появляется сообщение об ошибке. Следуйте инструкциям, появляющимся на экране.

Если в то время, как на дисплее отображается сообщение об ошибке, вы нажмете кнопку  (OK) или кнопку  (кнопка “Назад”), или выполните операцию правильно, это сообщение исчезнет.



Сообщение об ошибке	Возможная причина
 Приведено в действие устройство защиты.	Двигатель заблокирован вследствие того, что запуталась нить.
	Кнопка Пуск/Стоп, кнопка шитья в обратном направлении/выполнения усилительных стежков или кнопка обрезки нити была нажата при поднятой прижимной лапке.
	Кнопка шитья в обратном направлении/выполнения усилительных стежков, кнопка позиционирования иглы или кнопка обрезки нити была нажата при сдвинутом вправо вале устройства намотки шпульки.
	Кнопка Пуск/Стоп была нажата при подключенной педали.
	Выбрана строчка, отличная от строчки для выметывания петель, закрепки или штопки, и кнопка Пуск/Стоп была нажата при опущенном рычажке выметывания петли.
	Выбрана строчка выметывания петель, для закрепки или штопки, и кнопка Пуск/Стоп была нажата при поднятом рычажке выметывания петли.
 Выберите рисунок стежка.	Кнопка Пуск/Стоп или кнопка шитья в обратном направлении/выполнения усилительных стежков была нажата после удаления соответствующей строчки.
	Выполняется сохранение строчки в памяти.
	Происходит намотка нити на шпульку.
 Больше стежков добавить нельзя.	Скомбинировано более 71 строчки.
 ON → OFF	Кнопка Пуск/Стоп была нажата без подключения педали в то время, когда настройка регулирования ширины строчки посредством регулятора скорости шитья установлена в состояние ON (Вкл.)
	Выбрана настройка шитья двойной иглой, в то время как выбранная строчка не может шиться двойной иглой.
 Удалите выбранный рисунок стежка  Удал	Была выбрана первая строчка, в то время как скомбинированы две или более строчек.
 Нельзя изменить.	Выбранная настройка не может быть изменена при выбранной строчке.
	Кнопка Пуск/Стоп, кнопка шитья в обратном направлении/выполнения усилительных стежков или кнопка обрезки нити была нажата при не вставленной кассете с катушкой.
	Вы попытались начать шить при опущенной игле.

## На экране ЖК-дисплея ничего не появляется

Если после включения швейной машины на экране дисплея ничего не появляется, возможно, яркость дисплея слишком велика или слишком мала. В этом случае выполните следующую операцию.

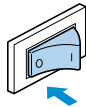
- 1 Выключите швейную машину.



- 2 Нажимая кнопку  (кнопка “Назад”) на панели управления, включите машину.
- 3 Нажмите кнопку  (-) или  (+).  
Отрегулируйте яркость экрана так, чтобы на нем была видна отображаемая информация.
- 4 Выключите машину и включите ее снова.

## Звуковая сигнализация

При каждом нажатии кнопки или при выполнении некорректной операции подается звуковой сигнал.

- **Правильно выполненная операция**  
Один звуковой сигнал.
- **Если выполнена некорректная операция**  
Два или четыре звуковых сигнала.
- **Машина заблокирована, например вследствие того, что запуталась нить**  
Швейная машина продолжает издавать звуковой сигнал в течение четырех секунд. Машина останавливается автоматически. Выясните причину остановки и устраните ее перед тем, как продолжить работу.

## ПРИЛОЖЕНИЕ

## Отключение звуковой сигнализации

На момент покупки швейная машина настроена таким образом, что при каждом нажатии любой кнопки на панели управления раздается звуковой сигнал. Этот звуковой сигнал можно отключить.

- 1 Включите швейную машину.

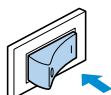

► Включается ЖК-дисплей.

- 2 Нажмите кнопку  (кнопку настройки) на панели управления.

► Появляется экран настройки.



- 3 Нажимайте кнопки ▲, ▼, ◀ и ▶ (кнопки с изображениями стрелок) до тех пор, пока не будет выбрано .



- 4 Нажмите кнопку  (ОК).

► Появляется экран выбора режима звуковой сигнализации.

- 5 Нажмите кнопку  для того, чтобы выбрать OFF.

Для возврата к настройке  нажмите кнопку .

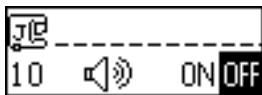

► Теперь звуковая сигнализация отключена.

- 6 Нажмите кнопку  (ОК).

► Появляется первоначальный экран строчек.

## Указатель

### А

Автоматическое прошивание усилительных стежков	61
Автоматическое шитье в обратном направлении	61
Адаптер прижимной лапки	Введение С, 44
Апликация	93
Атласная строчка	98
Атласные строчки	112

### Б

Боковой разрез	1, 73
----------------	-------

### В

Вентиляционное отверстие	Введение С
Верхняя нить	24
Вид сбоку	Введение С
Вид сзади	Введение С
Вид спереди	Введение В
Винт иглодержателя	39
Вспарыватель для петель	Введение А, 82
Вшивание застёжки "молния"	85
Выбор строчки	68
Вызов строчки из памяти	117
Выметывание глазков	103
Выметывание петель	79
Выстегивание	95
Выстегивание со свободной подачей материала	96
Выступ подшпунника	129

### Г

Гнездо для подключения педали	Введение С
Гребенки транспортера ткани	Введение С, 96

### Д

Двойная игла	Введение А, 33, 40
Двухступенчатый зигзаг	71
Декоративное стачивание	108
Длина стежка	60
Дополнительные принадлежности	1
Дополнительный стержень для установки катушки	Введение А

### Ж

Жесткий футляр	Введение А
ЖК-дисплей	Введение Е, 12, 135
Яркость ЖК-дисплея	16, 135

### З

Закрепки	99
Замена иглы	39

Заправка нижней нити	22
Звуковая сигнализация	135
Зеркальное отражение рисунка	116

### И

Игла	37
Иглы для швейной машины	37
Игольная пластина	Введение С, 65
Изменение направления шитья	63

### К

Кнопка "Назад"	Введение Е
Кнопка +	Введение Е
Кнопка С	Введение Е
Кнопка ОК	Введение Е
Кнопка выбора строчки	Введение Е
Кнопка вызова оперативной информации	Введение Е, 13
Кнопка настройки	Введение Е, 14
Кнопка обрезки нити	Введение Д, 57
Кнопка позиционирования иглы	Введение Д
Кнопка Пуск/Стоп	Введение Д, 53
Кнопка шитья в обратном направлении/выполнения усилительных стежков	Введение Д
Кнопки с обозначениями стрелок	Введение Е
Кнопки управления	Введение В, Введение Д
Колпачок катушки	Введение А, 19, 26
Комбинирование строчек	113
Краеобметочные строчки	70
Краткий справочник	Введение А
Крестовидные строчки	112
Кружевная строчка	109
Крыльчатая игла	109
Крышка игольной пластины	128
Крышка челночного устройства	Введение С, 22

### Л

Лапка для выметывания петель	81
Лапка для стегальных работ	96
Лоскутные работы	94

### М

Маховик	Введение С, 52
---------	----------------

### Н

Набор игл	Введение А
Намотка шпульки	18
Направляющая для выполнения стегальных работ	1, 95, 96
Направляющая нити	Введение В
Направляющая нити для намотки шпульки	Введение В

## ПРИЛОЖЕНИЕ

Направляющий крючок на игловодителе ... Введение С	
Настройка рисунка строчки .....	118
Настройки .....	14
Настройки строчек .....	122
Натяжение верхней нити .....	58
Натяжение нити .....	58
Начало шитья .....	53

### О

Основная линия .....	76
Основные строчки .....	75
Отверстия рукавов .....	99
Отвертка .....	39
Очистка .....	128

### П

Панель управления .....	Введение В, Введение Е
Педаля .....	Введение А, 53
Переключатель положения гребенок транспортера ткани .....	Введение С, 97
Перекрестная намотка нити .....	24
Повторяющаяся вышивка рисунка строчки .....	114
Поиск и устранение неисправностей .....	130
Положение иглы .....	59, 76
Положение останковки иглы .....	15
Потайная строчка-мережка .....	77
Прижимная лапка .....	Введение С, 42
Принадлежности .....	Введение А
Приспособление для обрезки нити .....	Введение В
Пришивание пуговиц .....	83
Пробное шитье .....	63
Проверка рисунков вышивки .....	115
Прошивка с ушком .....	Введение А, 82, 103
Пружина на валу устройства намотки шпульки .....	19
Прямая строчка .....	75
Пэтчворк .....	94

### Р

Рабочие процедуры .....	13
Равномерный припуск на шов .....	65
Раскрытия .....	99
Расположение материала .....	52
Регулятор натяжения нити .....	Введение В, 58
Регулятор скорости шитья .....	Введение Д, 98
Рисунки строчек .....	112
Розетка бытовой электросети .....	11
Руководство по эксплуатации .....	Введение А
Ручка .....	Введение С
Рычаг лапки .....	Введение Д
Рычажок для выметывания петли .....	Введение С, 81, 100, 102

### С

Сборки .....	106
Седло устройства намотки шпульки .....	20
Сетевой выключатель .....	Введение С, 11
Сетка для катушки .....	Введение А, 20
Скорость шитья .....	53
Соединение деталей с просветом .....	105

Соединительная строчка .....	92
Сообщения об ошибках .....	134
Сохранение строчек в памяти .....	117
Стержень для установки катушки с нитью .....	Введение В, 19
Строчка-ракушка .....	107
Сшивание .....	94

### Т

Техническое обслуживание .....	128
Толстые материалы .....	64
Тонкие материалы .....	65
Трехступенчатый зигзаг .....	71
Тройная эластичная строчка .....	99

### У

Углы карманов .....	99
Усилительные строчки .....	55, 99
Установка шпульки .....	22
Вытягивание нижней нити .....	36
Устройство для намотки шпульки .....	Введение В, 19

### Ф

Фестонная строчка .....	106
-------------------------	-----

### Х

Характеристики .....	2
----------------------	---

### Ц

Цилиндрические детали одежды .....	47
------------------------------------	----

### Ч

Челнок .....	22, 128
--------------	---------

### Ш

Шагающая лапка .....	45, 95
Ширина строчки .....	59
Регулирование .....	98
Широкий столик .....	1
Шитье по кривой .....	63
Шпулька .....	Введение А, 22
Штопка .....	101

### Щ

Щеточка для очистки .....	Введение А, 129
---------------------------	-----------------

### Э

Эластичная тесьма .....	90
Эластичные материалы .....	65

### Я

Язык отображений на ЖК-дисплее .....	17
--------------------------------------	----