

brother®

**1** UW NAAIMACHINE  
LEREN KENNEN

**2** RECHTE STEKEN EN  
ZIGZAGSTEKEN NAAIEN

**3** INGEBOUWDE STEKEN

**4** KNOOPGATEN NAAIEN  
EN KNOPEN AANZETTEN

**5** WERKEN MET ACCESSOIRES  
EN APPLICATIES

**6** BIJLAGE

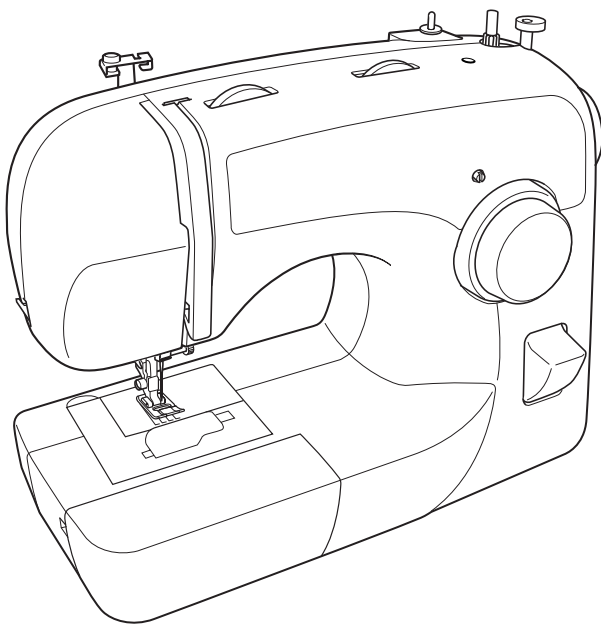

# Bedieningshandleiding

## BELANGRIJKE VEILIGHEIDSINSTRUCTIES

Neem bij het gebruik van deze machine altijd de volgende elementaire voorzorgsmaatregelen in acht:

Lees alle instructies alvorens de machine te gebruiken.

### **GEVAAR** - Verklein de kans op een elektrische schok:

1. Laat de machine nooit onbeheerd aangesloten op het stroomnet. Haal altijd de stekker uit het stopcontact na gebruik en voordat u de machine schoonmaakt.
2. Haal altijd de hoofdstekker uit het stopcontact voordat u het lampje verwisselt. Let op dat het nieuwe lampje ook 15 watt is.

### **WAARSCHUWING** - Verklein het risico op brandwonden, brand, een elektrische schok of persoonlijk letsel:

1. De machine mag nooit als speelgoed worden gebruikt. Blijf in de buurt wanneer de machine wordt gebruikt door kinderen en let op als er kinderen in de buurt zijn.
2. Gebruik de machine alleen zoals bedoeld, volgens de beschrijvingen in deze handleiding. Gebruik uitsluitend accessoires die zijn aanbevolen door de fabrikant, zoals beschreven in deze handleiding.
3. Gebruik de machine nooit wanneer het snoer of de stekker beschadigd is, wanneer de machine niet goed werkt, wanneer u de machine hebt laten vallen, wanneer de machine beschadigd is of in het water is gevallen. Breng de machine naar de dichtstbijzijnde erkende dealer of een erkend servicecentrum als hij moet worden nagekeken of gerepareerd, of als er elektrische of mechanische aanpassingen nodig zijn.
4. Gebruik de machine nooit wanneer de luchtopeningen zijn geblokkeerd. Houd de ventilatieopeningen van de machine en het voetpedaal vrij van pluisjes, stof en losse stukken stof.
5. Stop geen voorwerpen in openingen en zorg dat er geen voorwerpen in kunnen vallen.
6. Gebruik de machine niet buiten.
7. Gebruik de machine niet op plaatsen waar spuitbussen worden gebruikt of waar zuurstof wordt toegediend.
8. Wilt u de machine loskoppelen, draai dan de hoofdschakelaar op "O" ('uit'), en haal de stekker uit het stopcontact.
9. Trek hierbij niet aan het snoer. Pak de stekker vast, niet het snoer.
10. Houd uw vingers uit de buurt van alle bewegende delen. Wees vooral voorzichtig in de buurt van de naald.
11. Gebruik altijd de juiste steekplaat. Met een verkeerde plaat kan de naald breken.
12. Gebruik geen verbogen naalden.
13. Duw of trek de stof niet tijdens het naaien. Hierdoor kan de naald verbuigen en breken.
14. Zet de machine op "O" (uit) wanneer u iets doet in de buurt van de naald, zoals de naald inrijgen, de naald verwisselen, de spoel inrijgen, de persvoet verwisselen en dergelijke.
15. Haal de stekker altijd uit het stopcontact wanneer u kleppen verwijdert, de machine smeert of andere vormen van onderhoud uit de bedieningshandleiding uitvoert.
16. Deze naaimachine is niet bedoeld om zonder toezicht te worden gebruikt door kinderen of minder bekwame personen. (Alleen voor Australië en Nieuw-Zeeland)
17. Let op dat jonge kinderen niet met deze machine spelen.

### **BEWAAR DEZE INSTRUCTIES**

**Deze machine is bedoeld voor huishoudelijk gebruik.**

## AANWIJZINGEN VOOR UITPAKKEN/OPNIEUW INPAKKEN

Bewaar de kartonnen doos en het verpakkingsmateriaal. Mogelijk hebt u dit nodig om de machine te vervoeren voor reparatie. Als u de machine niet goed inpakt, of niet het juiste verpakkingsmateriaal gebruikt, raakt de machine mogelijk beschadigd.

Volg onderstaand diagram om de machine uit te pakken en opnieuw in te pakken.

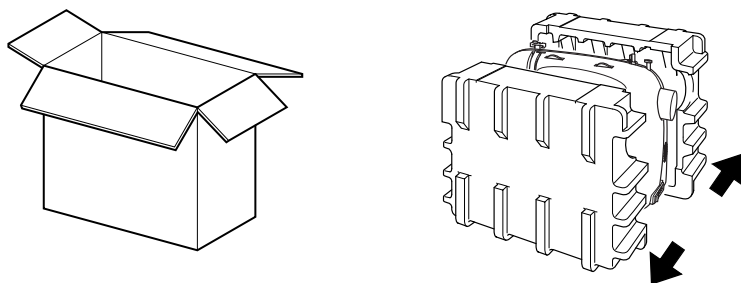

### BELANGRIJK

- Dit verpakkingsmateriaal is ontworpen om beschadiging te voorkomen. Bewaar dit verpakkingsmateriaal als u de machine moet vervoeren of verzenden voor reparatie.

### LEES DEZE AANWIJZINGEN VOORDAT U DE MACHINE GEBRUIKT.

#### Voor veilig gebruik

1. Houd de naald goed in de gaten tijdens het naaien. Raak het handwiel, de draadophalhendel, de naald of andere bewegende delen niet aan.
2. Zet in de volgende gevallen de hoofdschakelaar uit en haal de stekker uit het stopcontact:
  - Wanneer u de machine niet meer gebruikt
  - Wanneer u de naald of andere onderdelen verwisselt of verwijdt
  - Als een stroomstoring optreedt terwijl u de machine gebruikt
  - Als u de machine controleert of reinigt
  - Wanneer u de machine onbeheerd laat
3. Plaats geen voorwerpen op het voetpedaal.
4. Steek de netstekker direct in een wandstopcontact. Gebruik geen verlengsnoer.

#### Uw machine gaat langer mee

1. Wanneer u deze niet opslaat in direct zonlicht of een vochtige omgeving. Wanneer u het apparaat niet in de buurt van een verwarming, strijkbout, halogeenlamp of andere warme voorwerpen plaatst.
2. Wanneer u voor het schoonmaken van de behuizing alleen neutrale zeep of reinigingsmiddelen gebruikt. Benzene, thinner en schuurmiddelen kunnen de behuizing en de machine beschadigen; gebruik deze middelen dus nooit.
3. Wanneer u de machine niet laat vallen of erop slaat.
4. Wanneer u altijd deze handleiding raadpleegt voordat u persvoeten, de naald of andere delen verwisselt zodat u deze op de juiste wijze bevestigt.

#### Bij reparatie of instellen

Als de machine niet werkt of anders moet worden ingesteld, volgt u eerst de tabel 'Probleemoplossing' in de bijlage. Hier vindt u aanwijzingen om de machine zelf te controleren en anders in te stellen. Kunt u het probleem niet oplossen, dan neemt u contact op met uw plaatselijke erkende dealer.

Meer productinformatie en updates vindt u op onze website [www.brother.com](http://www.brother.com)

De inhoud van deze handleiding en de specificaties van dit product kunnen zonder voorafgaande kennisgeving worden gewijzigd.

# INHOUDSOPGAVE

<b>1. UW NAAIMACHINE LEREN KENNEN .....</b>	<b>5</b>
<b>DE BELANGRIJKSTE ONDERDELEN .....</b>	<b>5</b>
<b>ACCESSOIRES .....</b>	<b>6</b>
Optionele accessoires .....	6
<b>WERKEN MET UW NAAIMACHINE .....</b>	<b>7</b>
Stekkers aansluiten .....	7
Hoofdschakelaar (ook voor naailampje) .....	8
Voetpedaal .....	8
Naald controleren .....	8
Naald vervangen .....	8
Persvoet verwisselen .....	9
Accessoiretafel .....	10
Werken met de vrije arm .....	10
<b>DE REGELKNOPPEN .....</b>	<b>11</b>
Patroonkeuzeknop .....	11
Patronen en steeknamen .....	12
Steeklengteknop .....	14
Stretchstof naaien .....	15
Steekbreedteknop .....	15
Achteruitnaaihendel .....	15
<b>MACHINE INRIJGEN .....</b>	<b>16</b>
Spoel opwinden .....	16
Onderdraad inrijgen .....	18
Onderdraad inrijgen (voor modellen die zijn uitgerust met een snel verwisselbare spoel) .....	19
Bovendraad inrijgen .....	21
Werken met de naaldinrijger (voor modellen die zijn uitgerust met een naaldinrijger) .....	22
Onderdraad omhooghalen .....	24
Naaien met een tweelingnaald .....	24
Draadspanning .....	25
<b>COMBINATIES VAN STOF, DRAAD EN NAALD .....</b>	<b>26</b>
<b>2. RECHTE STEKEN EN ZIGZAGSTEKEN NAAIEN .....</b>	<b>27</b>
Lees dit alvorens te naaien .....	27
Rechte steken naaien .....	27
Zigzagsteken naaien .....	28
<b>3. INGEBOUWDE STEKEN .....</b>	<b>29</b>
Blindzoomsteken naaien .....	29
Schelprijgsteken naaien .....	29
Elastieksteken naaien .....	30
Universele steken naaien .....	31
Erfstuksteken naaien .....	31
Overlocksteken naaien .....	31
Veersteken naaien .....	32
Drievoudige stretchsteken naaien .....	32
Decoratieve steken naaien .....	33
<b>4. KNOOPSGATEN NAAIEN EN KNOPEN AANZETTEN .....</b>	<b>34</b>
Een knoopsgat naaien (Automatisch knoopsgat in 1 stap) .....	34
Knoopsgaten aanpassen .....	35
Knopen aanzetten .....	36

## **5. WERKEN MET ACCESSOIRES EN APPLICATIES .....37**

Rits inzetten .....	37
Plooien .....	38
Stoppen .....	38
Applicaties .....	39
Monogrammen naaien en borduren .....	39
<b>OPTIONELE ACCESSOIRES .....</b>	<b>41</b>
Werken met de boventransportvoet .....	41
Werken met de quiltvoet .....	42
Werken met de patchworkvoet .....	43

## **6. BIJLAGE .....44**

<b>ONDERHOUD .....</b>	<b>44</b>
Lampje verwisselen .....	44
Reinigen .....	44
Probleemoplossing .....	46
<b>TREFWOORDENLIJST .....</b>	<b>49</b>

## DE BELANGRIJKSTE ONDERDELEN

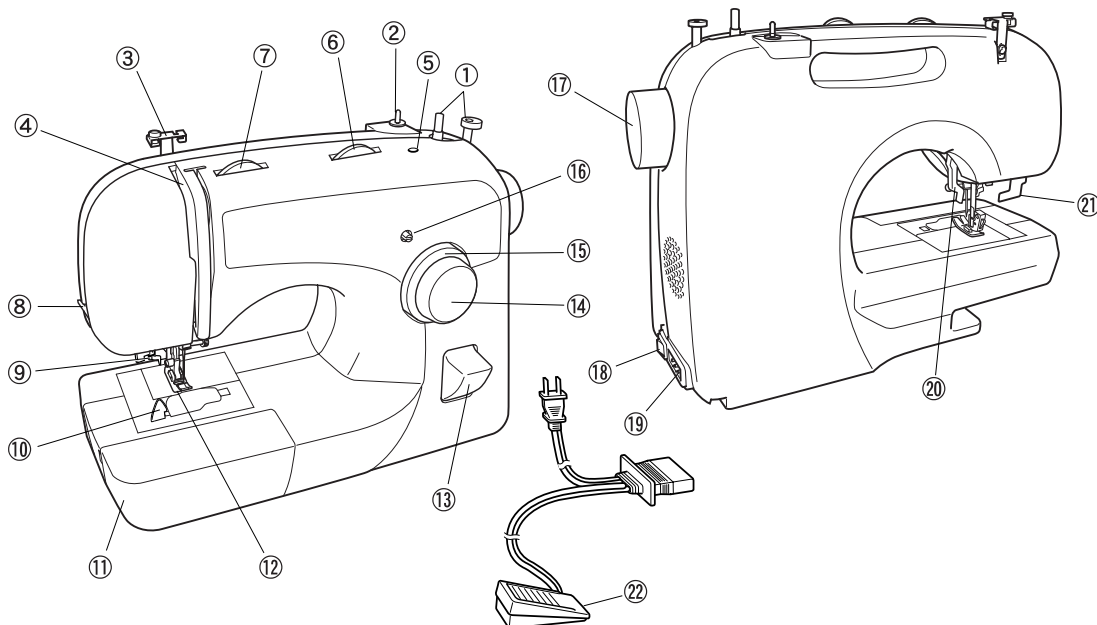

- ① **Spoolwinder (pagina 16)**  
Hiermee windt u de onderdraad op de betreffende spoel.
- ② **Klossen (pagina 16, 21)**  
Bestemd voor de draadklos.
- ③ **Draadgeleider (pagina 16, 21)**  
Hiermee windt u de onderdraad op de spoel en vervolgens rijgt u de machine in.
- ④ **Draadophaalhendel (pagina 21)**
- ⑤ **Gat voor extra klossen (pagina 25)**  
Bestemd voor een tweede draadklos wanneer u naait met de tweelingnaald.
- ⑥ **Steekbreedteknoop (pagina 15)**  
Hiermee regelt u de steekbreedte.
- ⑦ **Bovenspanningsknop (pagina 25)**  
Hiermee regelt u de spanning van de bovendraad.
- ⑧ **Draadafsnijder (pagina 28)**  
Leid de draden door de draadafsnijder om deze af te snijden.
- ⑨ **Naaldinrijger (pagina 22)**  
(Alleen beschikbaar op bepaalde modellen.)
- ⑩ **Snel verwisselbare spoel (pagina 19)**  
(Alleen beschikbaar op bepaalde modellen.)
- ⑪ **Afneembare accessoiretafel (pagina 10)**
- ⑫ **Persvoet (pagina 9)**
- ⑬ **Achteruitnaaihendel (pagina 15)**  
Door deze in te drukken kunt u achteruit naaien.
- ⑭ **Patroonkeuzeknop (pagina 11)**  
U kunt deze knop in beide richtingen draaien om de gewenste steek te kiezen.
- ⑮ **Steeklengteknoop (pagina 14)**  
Hiermee regelt u de steeklengte.
- ⑯ **Knoopsgat fijnafstelschroef (pagina 36)**
- ⑰ **Handwiel**  
Hiermee zet u handmatig de naald omhoog en omlaag.
- ⑱ **Hoofdschakelaar (ook voor naailampje) (pagina 8)**  
Met deze schakelaar zet u de machine en het naaikampje aan of uit.
- ⑲ **Voetpedaalaansluiting (pagina 7)**  
Steek de voetpedaalstekker in de aansluiting en sluit de machine aan op het stroomnet.
- ⑳ **Persvoethendel (pagina 21)**  
Hiermee zet u de persvoet omhoog en omlaag.
- ㉑ **Knoopsgathendel (automatisch knoopsgat in 1 stap) (pagina 34)**  
Zet de knoopsgathendel omlaag wanneer u knoopsgaten naait.
- ㉒ **Voetpedaal (pagina 8)**  
Met dit pedaal regelt u de naaisnelheid en start en stopt u met naaien.

Onderdeelcode voor zigzagpersvoet: XC4901-051

Voetpedaal: Model KD-1902

Onderdeelcode: XC7359-022(110/120V-gebied)  
XC7438-222(220/240V-gebied)  
XC7456-222(Groot-Brittannië)  
XC7455-022(Australië, Nieuw Zeeland)

## ACCESSOIRES

De volgende accessoires zijn opgeslagen in de accessoiretafel. Deze accessoires zijn ontworpen om de meeste naaitaken gemakkelijk uitvoerbaar te maken.

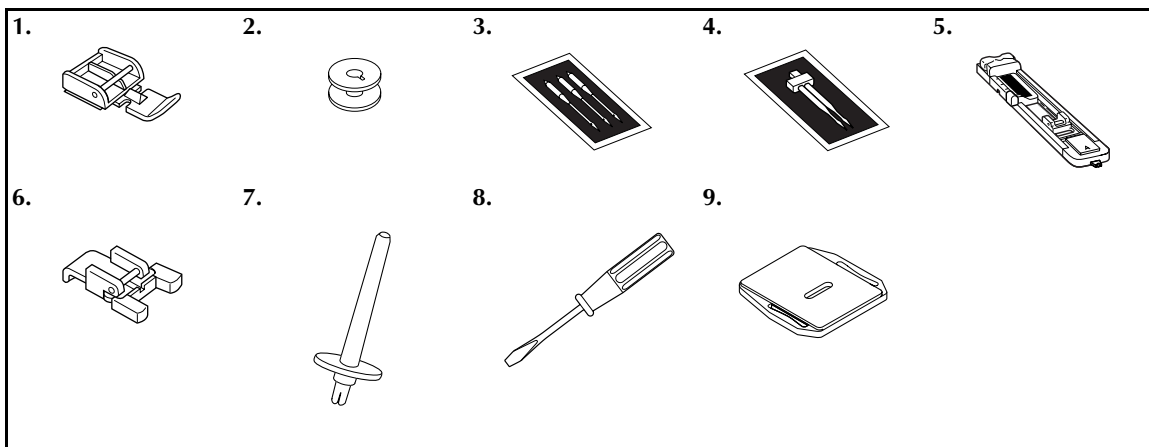

Nr.	Onderdeel	Onderdeelcode	Nr.	Onderdeel	Onderdeelcode
1	Ritsvoet (1 stuk)	X59370-021	5	Knoopsgatenvoet (1 stuk)	XD1792-031
2	Spoel (3 stuks)	SFB: XA5539-151	6	Knopenaanzetvoet (1 stuk)	X59375-121
			7	Extra klossen (1 stuk)	130920-021
3	Naaldsetje (normale enkele naald HAX130 (3 stuks))	129583-021	8	Schroevendraaier (1 stuk)	X55467-021
4	Tweelingnaald (1 stuk)	X57521-021	9	Stopplaat (1 stuk)	XC6063-021



### Opmerking

- Welke accessoires worden bijgeleverd hangt af van het model machine.

## Optionele accessoires

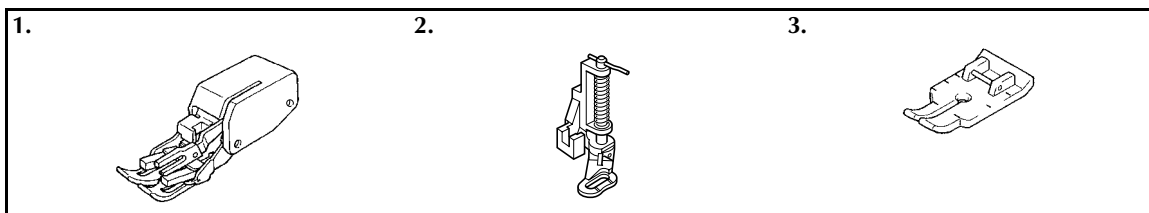

Nr.	Onderdeel	Onderdeelcode
1	Boventransportvoet	F034N: XC2165-002
2	Quiltvoet	F005N: XC1948-002
3	Patchworkvoet	F001N: XC1944-002

## WERKEN MET UW NAAIMACHINE

### ⚠ WAARSCHUWING

- Gebruik uitsluitend normale huishoudstroom voor deze machine. Door een andere stroomvoorziening te gebruiken kunt u brand, een elektrische schok of schade aan de machine veroorzaken.
- Zet in de volgende gevallen de hoofdschakelaar uit en haal de stekker uit het stopcontact:
  - Wanneer u de machine onbeheerd achterlaat
  - Wanneer u klaar bent met werken
  - Wanneer de stroom uitvalt tijdens het gebruik
  - Wanneer de machine niet goed functioneert vanwege een slechte aansluiting of loskoppeling
  - Tijdens onweer

### ⚠ VOORZICHTIG

- Gebruik geen verlengsnoeren of meewegadapters waarop een groot aantal andere apparaten is aangesloten. Dit kan leiden tot brand of elektrische schok.
- Raak de stekker niet met natte handen aan. U kunt dan een elektrische schok krijgen.
- Zet altijd eerst de hoofdschakelaar uit voordat u de stekker uit het stopcontact haalt. Pak altijd de stekker vast om deze uit het stopcontact te halen. Wanneer u aan het snoer trekt, kan dit beschadigd raken, met brand of een elektrische schok als gevolg.
- Let op dat u het netsnoer niet doorsnijdt, beschadigt, sterk buigt, trekt, draait of bundelt. Plaats geen zware voorwerpen op het snoer. Bescherm het snoer tegen hitte. Hierdoor zou het snoer beschadigd kunnen raken en brand of een elektrische schok veroorzaken. Als het snoer of de stekker beschadigd is, mag u de machine niet meer gebruiken; breng de machine eerst naar de erkende dealer!
- Haal de stekker uit het netstopcontact, wanneer u de machine langere tijd niet gebruikt; anders kan brand uitbreken.

### Stekkers aansluiten

- 1 Sluit de voetpedaalstekker aan op de machine.
- 2 Steek de voedingsstekker in het wandstopcontact.

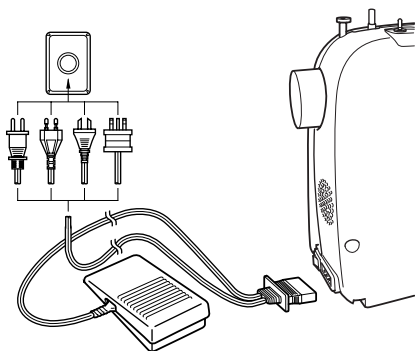

### ☀ Opmerking

- Wanneer u de machine onbeheerd achterlaat, moet u de hoofdschakelaar uitzetten of de stekker uit het wandstopcontact nemen.
- Wanneer u onderhoud verricht aan de machine, deksels verwijdert of lampjes verwisselt moet u de stekker uit het stopcontact halen.



## Hoofdschakelaar (ook voor naailampje)

Met deze schakelaar zet u de machine en het naailampje aan of uit.

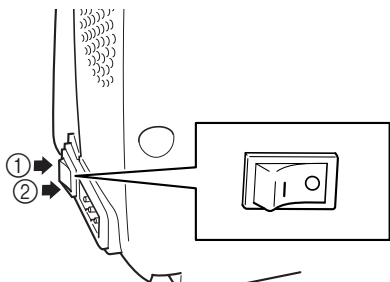

- ① Inschakelen (naar de 'I')
- ② Uitschakelen (naar de 'O')

## Voetpedaal

Wanneer u het voetpedaal licht intrapt, naait de machine op lage snelheid. Wanneer u het voetpedaal dieper intrapt, naait de machine sneller. Wanneer u uw voet van het voetpedaal neemt, stopt de machine. Plaats niets op het voetpedaal wanneer het apparaat niet in gebruik is.

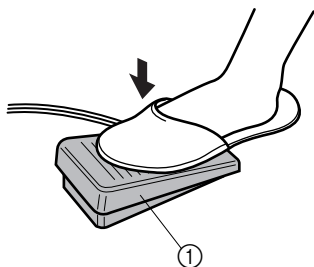

- ① Voetpedaal

### ! VOORZICHTIG

- Zorg dat zich geen materiaal of stof ophoopt op het voetpedaal. Dit kan leiden tot brand of een elektrische schok.

## Naald controleren

De naainaald moet altijd recht en scherp zijn om soepel te kunnen naaien.

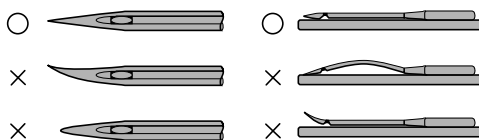

### ■ Naald controleren

Plaats de vlakke kant van de naald op een plat oppervlak. Controleer de naald van boven en vanaf de zijkant. Gooi verbogen naalden veilig weg.

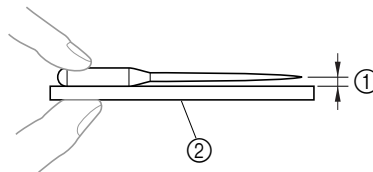

- ① Parallel
- ② Plat oppervlak (spoelhuisdeksel, glas, enzovoort)

## Naald vervangen

### ! VOORZICHTIG

- Zet de hoofdschakelaar uit voordat u de naald verwisselt. Wanneer u de hoofdschakelaar aan laat en het voetpedaal intrapt, start de machine en kunt u letsel oplopen.
- Gebruik uitsluitend naalden voor huishoudnaaimachines. Andere naalden verbuigen of breken mogelijk, waardoor u letsel kunt oplopen.
- Naai nooit met een verbogen naald. Een verbogen naald breekt gemakkelijk en hierdoor kunt u letsel oplopen.

- 1 Haal de hoofdstekker uit het wandstopcontact.
- 2 Zet de naald in de hoogste stand door het handwiel naar u toe te draaien (tegen de klok in), zodat de markering op het wiel omhoog staat.

### 3 Zet de persvoethendel omlaag.

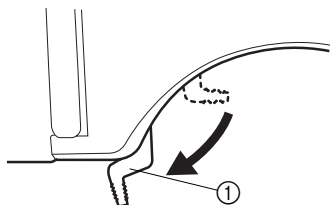

① Persvoethendel

### 4 Houd de naald vast met uw linkerhand en draai met een muntstuk of schroevendraaier de naaldklemmschroef tegen de klok in om de naald uit te nemen.

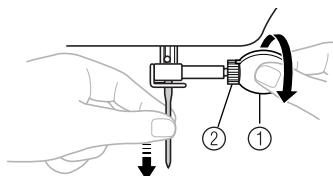

① Gebruik een muntstuk of een schroevendraaier.  
② Naaldklemmschroef

- Gebruik niet te veel kracht bij het los- of vastdraaien van de naaldklemmschroef; hierdoor zouden bepaalde onderdelen van de naaimachine beschadigd kunnen raken.

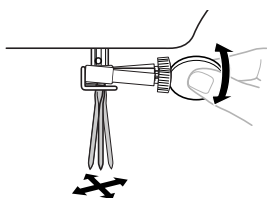

### 5 Breng de naald in met de vlakke kant naar achteren, totdat de naald de naaldstopper raakt. Draai vervolgens de naaldklem vast met een muntstuk of schroevendraaier.

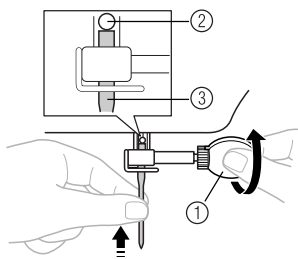

① Gebruik een muntstuk of een schroevendraaier.  
② Naaldstopper  
③ Naald  
Installeer de tweelingnaald op dezelfde manier.

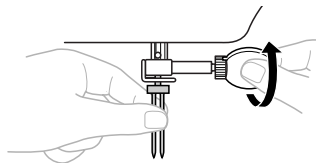

## ! VOORZICHTIG

- Controleer of u de naald hebt ingebracht tot aan de stopper en draai de naaldklemmschroef stevig vast met een muntstuk of schroevendraaier. Als u de naald niet geheel hebt ingebracht of de naaldklem los zit, kan de naald breken of de machine beschadigen.

## Persvoet verwisselen

## ! VOORZICHTIG

- Zet de hoofdschakelaar altijd uit voordat u de persvoet verwisselt. Wanneer u de hoofdschakelaar aan laat en het voetpedaal intrapt, start de machine en kunt u letsel oplopen.
- Gebruik altijd de juiste persvoet voor het steekpatroon dat u hebt gekozen. Wanneer u een onjuiste persvoet gebruikt, raakt de naald mogelijk de persvoet. Hierdoor kan de naald verbuigen of breken, waardoor u mogelijk letsel oploopt.
- Gebruik alleen persvoeten die zijn bedoeld voor deze machine. Het gebruik van een andere persvoet kan een ongeluk of letsel veroorzaken.

U kiest een persvoet afhankelijk van wat en hoe u wilt naaien.

### ■ Kliktype

**1** Zet de naald in de hoogste stand door het handwiel naar u toe te draaien (tegen de klok in) en zet de persvoethendel omhoog.

**2** Druk op de zwarte toets achter op de persvoethouder om de persvoet te ontgrendelen.

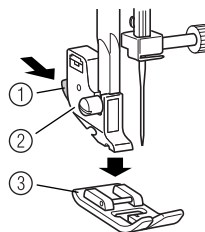

① Zwarte toets  
② Persvoethouder  
③ Persvoet

- 3 Plaats een andere persvoet op de steekplaat, zodat de stang op de persvoet zich tegenover de uitsparing in de bevestigingspen bevindt.
- 4 Zet de persvoethendel omlaag en bevestig de persvoet aan de bevestigingspen. Als de persvoet zich op de juiste plaats bevindt, klikt de stang vast.

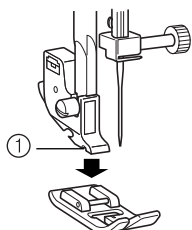

① Bevestigingspen

#### ■ Installatierichting persvoet

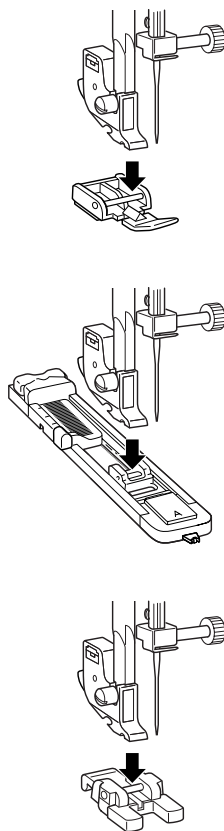

### ⚠ VOORZICHTIG

- Als de persvoet niet in de juiste richting wordt geïnstalleerd, raakt de naald mogelijk de persvoet. Hierdoor kan de naald breken en letsel veroorzaken.

## Accessoiretafel

De accessoires zitten in een opbergvak in de accessoiretafel.

- 1 Schuif de accessoiretafel naar links om deze te openen.

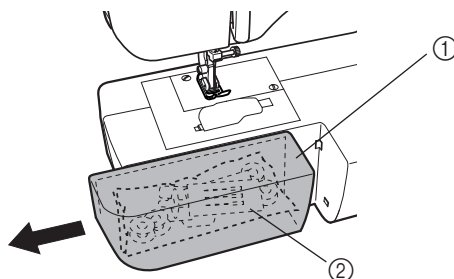

- ① Accessoiretafel
- ② Opbergvak

### ⚡ Opmerking

- Stop de accessoires in een zak en bewaar deze zak in het opbergvak. Als de accessoires niet in een zak zitten, kunnen ze uit het vak vallen en raken dan wellicht zoek of beschadigd.

## Werken met de vrije arm

Naaien met de vrije arm is handig voor cilindrische en moeilijk te bereiken stukken. Wanneer u uw machine wilt omzetten op de vrije arm, haalt u de accessoiretafel eruit.

- 1 Schuif de accessoiretafel naar links om deze los te maken.

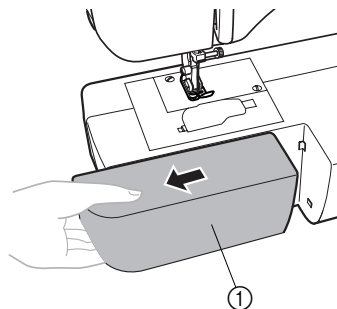

- ① Accessoiretafel

# DE REGELKNOPPEN

## Patroonkeuzeknop

### ⚠ VOORZICHTIG

- Wanneer u een patroon kiest met de patroonkeuzeknop, draait u het handwiel naar u toe (tegen de klok in) om de naald in de hoogste stand te zetten. Als de naald omlaag staat wanneer u de patroonkeuzeknop draait, raakt de persvoet of de stof mogelijk beschadigd.

U kiest een steek door de patroonkeuzeknop in een van beide richtingen te draaien. In het volgende gedeelte vindt u aanbevolen steeklengten en steekbreedten.

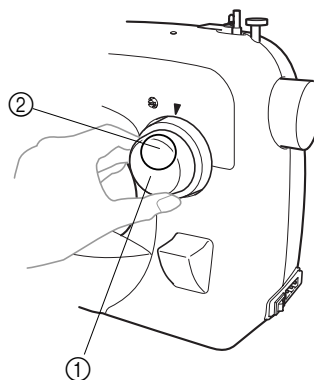

- ① Patroonkeuzeknop
- ② Gekozen patroonnummer

### ■ 35 steken (alleen beschikbaar op bepaalde modellen)

1	2	3	4	5	6	7	8	9	10	11	12	13
---	---	---	---	---	---	---	---	---	----	----	----	----

#### SS1

14	15	16	17	18	19	20	21	22	23	24	25
----	----	----	----	----	----	----	----	----	----	----	----

#### SS2

26	27	28	29	30	31	32	33	34	35
----	----	----	----	----	----	----	----	----	----







































### ■ 25 steken

1	2	3	4	5	6	7	8	9	10	11	12	13
---	---	---	---	---	---	---	---	---	----	----	----	----











































#### SS















14	15	16	17	18	19	20	21	22	23	24	25
----	----	----	----	----	----	----	----	----	----	----	----

## Patronen en steeknamen

Patroon		Steek	Aanbevolen breedte (mm (inch))	Aanbevolen lengte (mm (inch))	Instructie Pagina in handleiding
35 steken	25 steken				
		Automatisch knoopsgat in 1 stap	3-5 (1/8 – 3/16)	F- 1,5 (1/64-1/16)	34
		Rechte steek	0-5 (0-3/16) (naaldstand wordt gewijzigd)	1-4 (1/16-3/16)	27, 37, 38, 41, 42, 43
		Zigzagsteek	0-5 (0-3/16)	F-4 (1/64-3/16)	28, 36, 39, 41
		Blindzoomsteek	3-5 (1/8-3/16)	F-2 (1/64-1/16)	29
		Schelprijgsteek	3-5 (1/8-3/16)	F-3 (1/64-1/8)	29
		Elastische zigzagsteek	3-5 (1/8-3/16)	F-2,5 (1/64-3/32)	30
		Blindzoomstretchsteek	3-5 (1/8-3/16)	F-1,5 (1/64-1/16)	29
		Blindzoomstretchsteek	3-5 (1/8-3/16)	F-1,5 (1/64-1/16)	29
		Elastische schelpvlooiesteek	3-5 (1/8-3/16)	F-3 (1/64-1/8)	31
		Universele steek	3-5 (1/8-3/16)	F-3 (1/64-1/8)	31
		Brugsteek	3-5 (1/8-3/16)	F-3 (1/64-1/8)	31
		Patchworksteek	3-5 (1/8-3/16)	F-3 (1/64-1/8)	31
		Driehoek satijnsteek	3-5 (1/8-3/16)	F- 1,5 (1/64-1/16)	33
		Drievoudige stretchsteek	0-5 (0-3/16) (naaldstand wordt gewijzigd)	 Vast 2,5 (3/32)*	27
				 Vast 2,5 (3/32)	
		Drievoudige zigzagstretchsteek	3-5 (1/8-3/16)	 Vast 2,5 (3/32)*	32
				 Vast 2,5 (3/32)	
		Stretchoverlocksteek	3-5 (1/8-3/16)	 Vast 2,5 (3/32)	31
				 Vast 2,5 (3/32)	

\* Deze steek kunt u ook naaien wanneer de steeklengteknop is ingesteld op .

Patroon		Steek	Aanbevolen breedte (mm (inch))	Aanbevolen lengte (mm (inch))	Instructie Pagina in handleiding
35 steken	25 steken				
17 	17 	Elastische overlocksteek	3-5 (1/8-3/16)	 Vast 2,5 (3/32)	31
				 Vast 2,5 (3/32)	
18 	18 	Veersteek	3-5 (1/8-3/16)	 Vast 2,5 (3/32)	32
				 Vast 2,5 (3/32)	
19 	19 	Pijlpuntsteek	3-5 (1/8-3/16)	 Vast 2,5 (3/32)	31
				 Vast 2,5 (3/32)	
20 	20 	Pijlpuntsteek	3-5 (1/8-3/16)	 Vast 2,5 (3/32)	31
				 Vast 2,5 (3/32)	
21 	21 	Decoratieve steek	3-5 (1/8-3/16)	 Vast 2,5 (3/32)	33
				 Vast 2,5 (3/32)	
22 	22 	Bladsteek	3-5 (1/8-3/16)	 Vast 2,5 (3/32)	33
				 Vast 2,5 (3/32)	
23 	23 	Boomsteek	3-5 (1/8-3/16)	 Vast 2,5 (3/32)	33
				 Vast 2,5 (3/32)	
24 	24 	Verbindingssteek	3-5 (1/8-3/16)	 Vast 2,5 (3/32)	33
				 Vast 2,5 (3/32)	
25 	25 	Decoratieve steek	3-5 (1/8-3/16)	 Vast 2,5 (3/32)	33
				 Vast 2,5 (3/32)	
26 	—	Stretchoverlocksteek	3-5 (1/8-13/64)	 Vast 2,5 (3/32)	33
27 	—	Stretchoverlocksteek	3-5 (1/8-13/64)	 Vast 2,5 (3/32)	33
28 	—	Smocksteek	3-5 (1/8-13/64)	 Vast 2,5 (3/32)	31

Patroon		Steek	Aanbevolen breedte (mm (inch))	Aanbevolen lengte (mm (inch))	Instructie Pagina in handleiding
35 steken	25 steken				
	—	Kamsteek	3-5 (1/8-3/16)	 Vast 2,5 (3/32)	31
	—	Kamsteek	3-5 (1/8-3/16)	 Vast 2,5 (3/32)	31
	—	Decoratieve steek	3-5 (1/8-3/16)	 Vast 2,5 (3/32)	33
	—	Fagotsteek	3-5 (1/8-13/64)	 Vast 2,5 (3/32)	31
	—	Decoratieve steek	3-5 (1/8-3/16)	 Vast 2,5 (3/32)	31
	—	Decoratieve zoomsteek	3-5 (1/8-3/16)	 Vast 2,5 (3/32)	33
	—	Decoratieve steek	3-5 (1/8-3/16)	 Vast 2,5 (3/32)	33

## Steeklengteknop

Naar gelang de geselecteerde steek moet u mogelijk de steeklengte aanpassen om een optimaal resultaat te krijgen.

De cijfers op de steeklengteknop geven de steeklengte aan in millimeter (mm) (1/25 inch).

HOE HOGER HET CIJFER, DES TE LANGER DE STEEK.

Met de instelling "0" wordt de stof niet doorgevoerd.

Deze instelling gebruikt u om knopen aan te zetten.

Het bereik "F" is voor een satijnsteek (nauwe zigzagsteek).

Deze gebruikt u voor knoopsgaten en als decoratieve steek. De gewenste stand voor de satijnsteek varieert naar gelang de stof en de draad die u gebruikt. Om de exacte stand te bepalen test u de steek en steeklengteinstelling op een restje stof om te controleren hoe de stof wordt doorgevoerd.

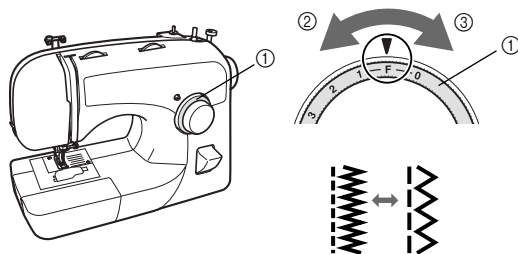

- ① Steeklengteknop
- ② Kortere
- ③ Langer

## ! VOORZICHTIG

- Wanneer de steken te dicht op elkaar zitten, vergroot u de steeklengte en gaat u door met naaien. Ga niet door met naaien zonder de steeklengte te vergroten. Anders breekt de naald mogelijk en kunt u letsel oplopen.

## Stretchstof naaien

Zet de naald in de hoogste stand door het handwiel naar u toe te draaien (tegen de klok in), zodat de markering op het wiel omhoog staat.

### ■ 35 steken

#### Stretchsteek selecteren

Wanneer u de steeklengteknop instelt op "SS1" of "SS2" verandert het gekozen patroon in een stretchsteek.



### ■ 25 steken

#### Stretchsteek selecteren

Wanneer u de steeklengteknop instelt op "SS" verandert het gekozen patroon in een stretchsteek.



## Steekbreedteknop

Zet de naald in de hoogste stand door het handwiel naar u toe te draaien (tegen de klok in), zodat de markering op het wiel omhoog staat.

De cijfers op de knop geven de steekbreedte aan. HOE HOGER HET CIJFER, DES TE BREDER DE STEEK.

### Opmerking

- Wanneer u de rechte steek of de drievoudige stretchsteek hebt geselecteerd, kunt u de naaldstand wijzigen van links naar rechts door de steekbreedteknop te draaien.

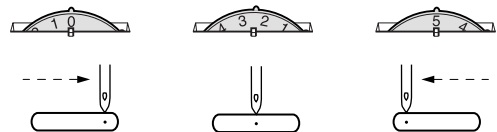
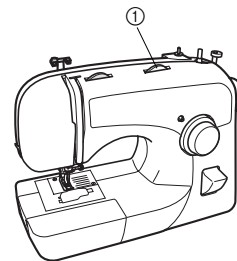

① Steekbreedteknop

## Achteruitnaaihendel

U kunt achteruit naaien om af te hechten en zomen te verstevigen.

Om achteruit te naaien drukt u de achteruitnaaihendel zo ver mogelijk in en houdt u de hendel in deze stand terwijl u het voetpedaal licht intrapt. Om vooruit te naaien laat u de achteruitnaaihendel los. De machine naait dan vooruit.

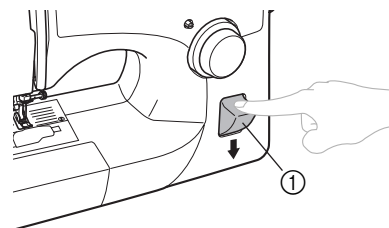

① Achteruitnaaihendel



## MACHINE INRIJGEN

### Spoel opwinden

#### ⚠ VOORZICHTIG

- Gebruik alleen spoelen (onderdeelcode: SFB (XA5539-151)) die voor deze naaimachine zijn ontworpen. Door het gebruik van andere spoelen kunt u de machine beschadigen.
- De spoel die bij deze machine wordt geleverd, is speciaal door ons ontworpen. Wanneer u een spoel van een ander model gebruikt, werkt de machine niet goed. Gebruik alleen de spoel die wordt geleverd bij deze machine of een spoel van hetzelfde type (onderdeelcode: SFB (XA5539-151)).

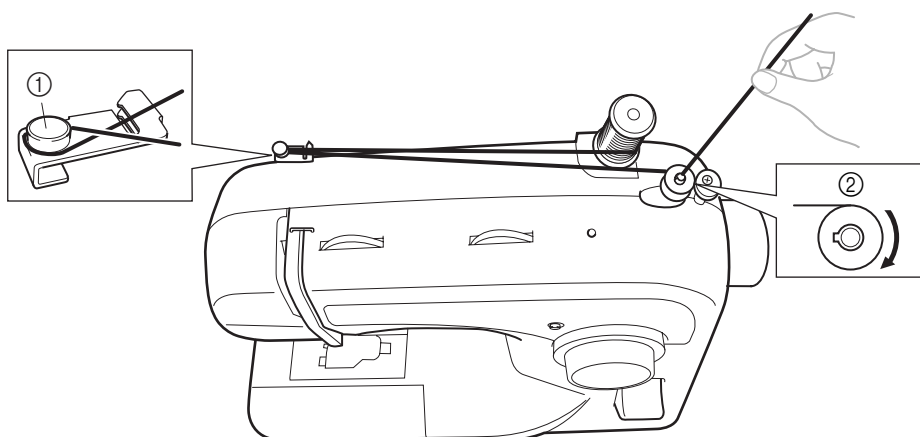
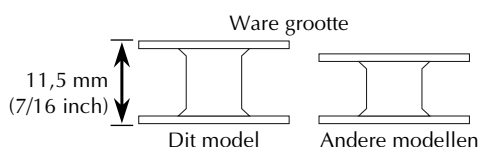

- ① Voorspanningsschijf  
② Spoelwinderas

- 1** Plaats de klos draad op de klospen en leid de draad rond de voorspanningsschijf.

#### ⚠ VOORZICHTIG

- Als de klos garen niet op de juiste plaats zit, raakt de draad mogelijk verward op de klospen.

- 2** Leid het uiteinde van de draad vanuit de spoel door het gat in de spoel.

- 3** Plaats de spoel op de spoelwinderas en schuif de spoelwinderas naar rechts. Draai de spoel handmatig met de klok mee totdat de veer op de as in de groef van de spoel schuift.

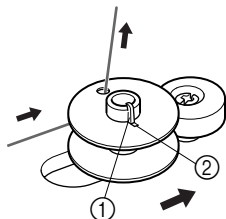

- ① Veer op de as  
② Groef van de spoel

**Opmerking**

- Zorg dat de draad tussen de klos en de spoel strak staat.

- 4** Houd het uiteinde van de draad vast en trap het voetpedaal licht in om de draad enkele malen rond de spoel te winden. Stop vervolgens de machine.

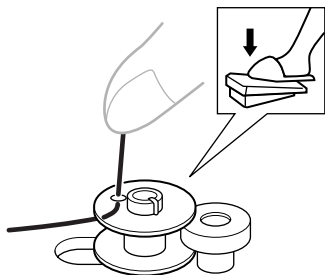

- 5** Knip de overtollige draad boven de spoel af.

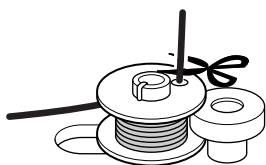

- 6** Trap het voetpedaal in om te beginnen.

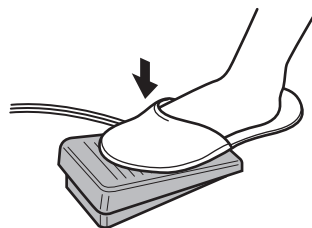

- 7** Wanneer de spoel vol lijkt en langzaam begint te draaien, neemt u uw voet van het voetpedaal.

- 8** Knip de draad af, schuif de spoelwinderas naar links en neem de spoel uit.

**Opmerking**

- De naaldstang beweegt niet wanneer u de spoelwinderas naar rechts schuift.
- Direct nadat u de spoel hebt opgewonden hoort u de koppeling pakken wanneer u begint te naaien of het handwiel draait. Dit is normaal.

**! VOORZICHTIG**

- Volg onderstaande instructies zorgvuldig op. Als u de draad niet volledig afknijpt voordat u de spoel opwindt, kan de draad verward raken rond de spoel wanneer deze op raakt. Hierdoor kan de naald breken.

**! VOORZICHTIG**

- Wanneer u de spoel niet goed opwindt, kan de draadspanning te laag worden en kan de naald breken.

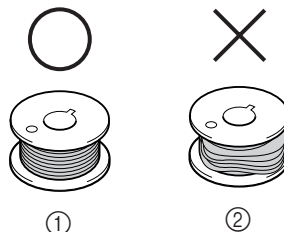

- ① Gelijkmatig gewonden  
② Slecht gewonden

## Onderdraad inrijgen

- Meer bijzonderheden over de snel verwisselbare spoel vindt u op pagina 19.

### ⚠ VOORZICHTIG

- Wanneer u de spoel niet goed opwindt, kan de draadspanning te laag worden en kan de naald breken.

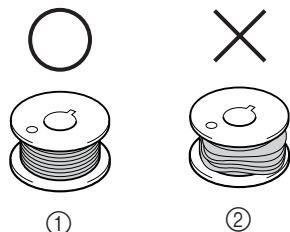

- ① Gelijkmatig gewonden  
② Slecht gewonden

- De spoel is speciaal voor deze naaimachine ontworpen. Als u spoelen van een ander model gebruikt, werkt de machine niet goed. Gebruik alleen de bijgesloten spoel of spoelen van hetzelfde type (onderdeelcode: SFB (XA5539-151)).

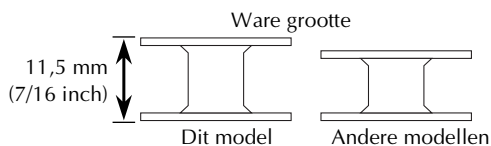

### ⚠ VOORZICHTIG

- Zet de hoofdschakelaar uit wanneer u de machine inrijgt. Wanneer u per ongeluk op het voetpedaal trapt en de machine start, kunt u letsel oplopen.

- 1 Zet de naald in de hoogste stand door het handwiel naar u toe te draaien (tegen de klok in) en zet de persvoethendel omhoog.

- 2 Schuif de toets en open het deksel.

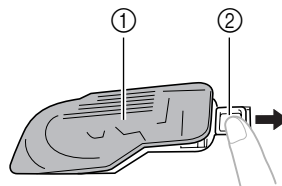

- ① Deksel  
② Schuiftoets

- 3 Breng de spoel zo in, dat de draad eruit komt in de richting van de pijl.

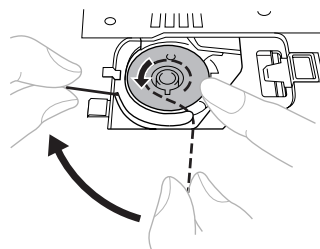

- Gebruik alleen spoelen die zijn bedoeld voor deze machine.

### ⚠ VOORZICHTIG

- Plaats de spoel zo, dat de draad in de juiste richting afwint. Als de draad in de verkeerde richting afwint, kan dit de draadspanning verstoren of kan de naald breken.

- Controleer of de draad goed door de spanningsveer van het spoelhuis is geleid. Zo niet, leid de draad daar dan opnieuw doorheen.

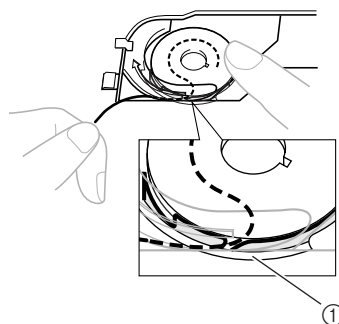

- ① Spanningsveer

- 4** Houd het uiteinde van de draad vast, duw de spoel omlaag met uw vinger en leid de draad door de gleuf en trek vervolgens een kort stuk draad uit, zoals aangegeven.

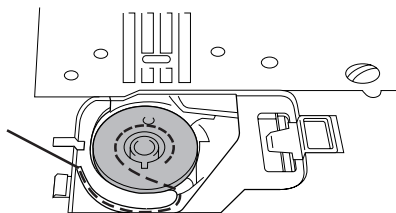

- 5** Plaats het spoelhuisdeksel terug. Plaats het linkerlipje op de juiste plaats (zie pijl ①) en druk vervolgens zacht op de rechterkant (zie pijl ②), totdat het deksel op zijn plaats klikt.

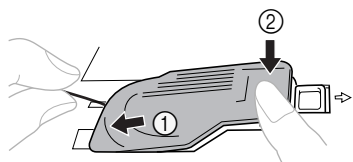

- Plaats het deksel zo terug dat het uiteinde van de draad naast de linkerkant van het deksel naar buiten komt (zoals aangegeven door de lijn in de illustratie).

### Onderdraad inrijgen (voor modellen die zijn uitgerust met een snel verwisselbare spoel)

Deze functie is alleen beschikbaar op bepaalde modellen.

#### ⚠ VOORZICHTIG

- Wanneer u de spoel niet goed opwindt, kan de draadspanning te laag worden en kan de naald breken. Hierdoor kunt u letsel oplopen.

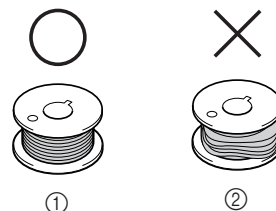

- ① Gelijkmatig gewonden
- ② Slecht gewonden

- De spoel is speciaal voor deze naaimachine ontworpen. Als u spoelen van een ander model gebruikt, werkt de machine niet goed. Gebruik alleen de bijgesloten spoel of spoelen van hetzelfde type (onderdeelcode: SFB (XA5539-151)).

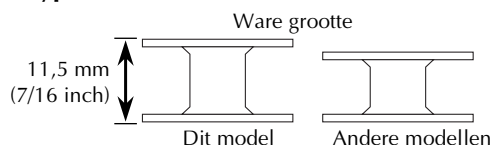

#### ⚠ VOORZICHTIG

- Zet eerst de hoofdschakelaar uit. Wanneer u per ongeluk op het voetpedaal trapt en de machine start, kunt u letsel oplopen.

**1** Volg stap **1** en **2** van “Onderdraad inrijgen”.

**2** Breng de spoel in, leid het uiteinde van de draad door de gleuf en trek de draad uit om deze af te knippen.

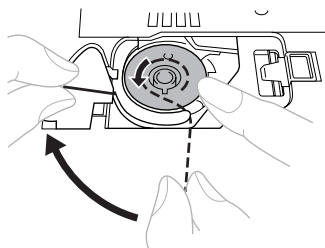

- Gebruik alleen spoelen die zijn bedoeld voor deze machine.

**! VOORZICHTIG**

• Plaats de spoel zo, dat de draad in de juiste richting afwindt. Als de draad in de verkeerde richting afwindt, kan dit de draadspanning verstoren of kan de naald breken.

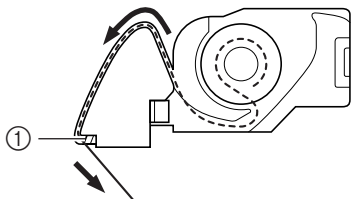

① Draadafsnijder

- Controleer of de draad goed door de spanningsveer van het spoelhuis is geleid. Zo niet, leid de draad daar dan opnieuw doorheen.

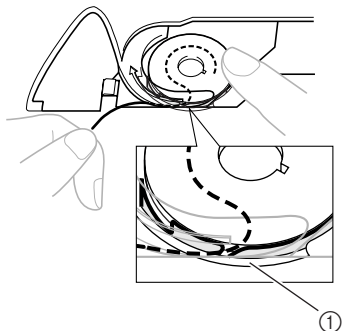

① Spanningsveer

**3** Plaats het spoelhuisdeksel terug. Plaats het linkerlipje in de juiste plaats (zie pijl ①) en druk vervolgens zacht op de rechterkant (zie pijl ②) totdat het deksel op zijn plaats klikt.

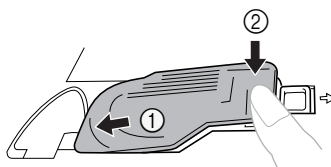

- U kunt beginnen met naaien zonder de onderdraad omhoog te trekken. Als u de onderdraad omhoog wilt trekken voordat u begint te naaien, volgt u de procedure in “Onderdraad omhooghalen” (pagina 24).

## Bovendraad inrijgen

1

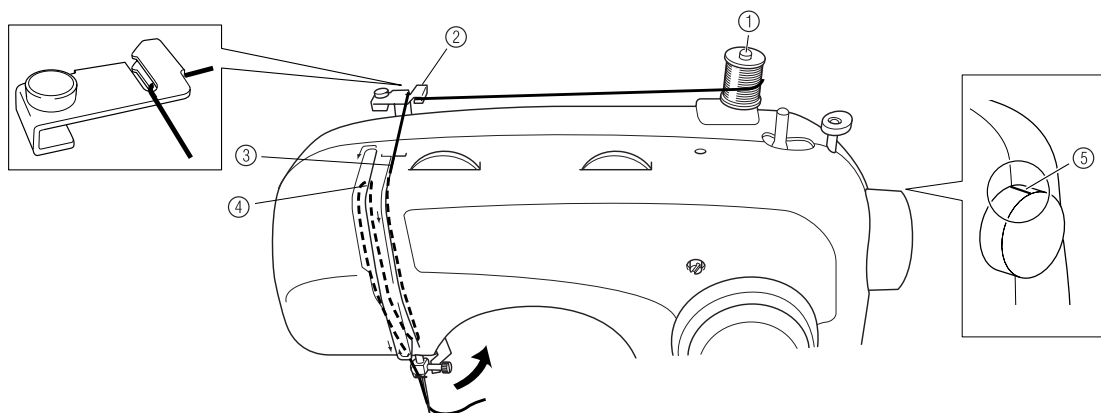

- ① Klospen
- ② Draadgeleider (achter)
- ③ Draadgeleider (voor)
- ④ Draadophaalhendel
- ⑤ Markering op het handwiel

### ⚠ VOORZICHTIG

- Let op dat u de machine goed inrijgt. Anders raakt de draad mogelijk verstrikt, waardoor de naald breekt.

- 1** BELANGRIJK:  
Zet de persvoet omhoog met de persvoethendel.

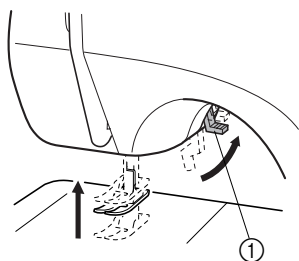

- ① Persvoethendel

- 2** Zet de naald in de hoogste stand door het handwiel naar u toe te draaien (tegen de klok in), zodat de markering op het wiel omhoog staat.

- Als de naald niet goed omhoog staat, kunt u de naaimachine niet goed inrijgen. Draai het handwiel zo, dat de markering op het wiel omhoog staat, voordat u de machine inrijgt.

- 3** Trek de klossen omhoog en plaats een klos garen op de pen.

### ⚠ VOORZICHTIG

- Als de klos garen niet op de juiste plaats zit, of niet op de juiste manier is geïnstalleerd, kan de naald verward raken op de klossen, waardoor de naald kan breken.

- 4** Leid de bovendraad zoals hierboven aangegeven. Leid de draad door beide draadgeleiders: eerst de achterste, vervolgens de voorste.

- 5** Let op dat u de draad van rechts naar links door de draadophaalhendel haalt.

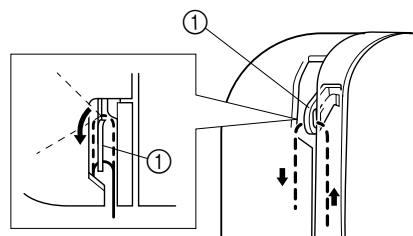

- ① Draadophaalhendel

**6** Plaats de draad achter de geleider boven de naald.

- Houd de draad in uw linkerhand, leid de draad achter de draadgeleider op de naaldstang en voer de draad door met uw rechterhand.

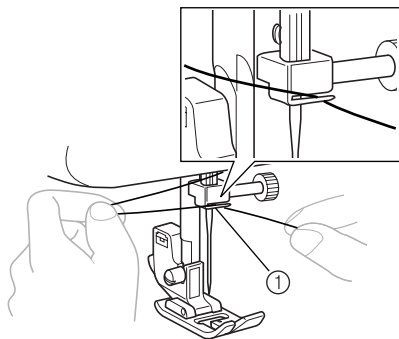

① Draadgeleider aan naaldstang

**7** **BELANGRIJK:** Rijk de naald van voren naar achteren en laat een uiteinde van ongeveer 5 cm (2 inch).

- Als uw naaimachine is uitgerust met een naaldinrijger, rijk dan hiermee de naald in (zie volgende gedeelte).

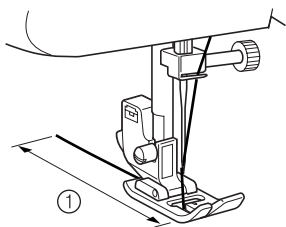

① 5 cm (2 inch)

**Opmerking**

- Als de draadophaalhendel omlaag staat, kunt u de bovendraad niet om de draadophaalhendel wikkelen. Zet de persvoethendel en de draadophaalhendel omhoog voordat u de bovendraad invoert.
- Als u de draad niet goed invoert, kan dit leiden tot problemen bij het naaien.

**Werken met de naaldinrijger (voor modellen die zijn uitgerust met een naaldinrijger)**

Deze functie is alleen beschikbaar op bepaalde modellen.

- 1** Zet de hoofdschakelaar uit en zet de persvoet omlaag.
- 2** Zet de naald in de hoogste stand door het handwiel naar u toe te draaien (tegen de klok in), zodat de markering op het wiel omhoog staat.

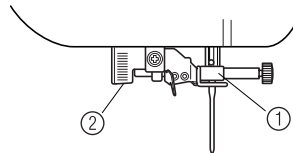

- ① Naaldhouder
- ② Naaldinrijghendel

**Opmerking**

- Wanneer u de naaldinrijger gebruikt, moet u controleren of de naaldhouder in de hoogste stand staat. Anders raakt de haak mogelijk beschadigd.

- 3** Terwijl u de naaldinrijghendel omlaag zet, haakt u de draad op de geleider.

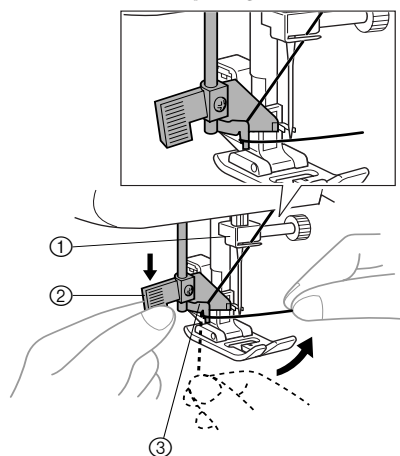

- ① Naaldhouder
- ② Naaldinrijghendel
- ③ Geleider

- 4** Trek de naaldinrijghendel zo ver mogelijk omhoog en draai de hendel naar de achterkant van de machine (van u af). Zorg dat de haak door het oog van de naald gaat en de draad pakt.

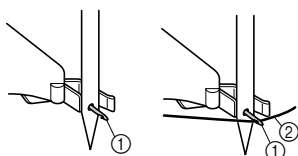
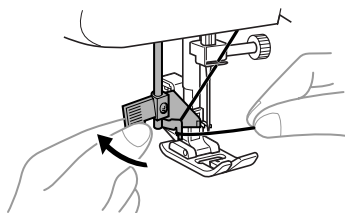

- ① Haak  
② Draad

- Houd de draad voor de naald zodat de haak de draad pakt.

- 5** Houd de draad losjes vast terwijl u de naaldinrijghendel naar de voorkant van de machine draait (naar u toe). De haak trekt de draad door de naald.

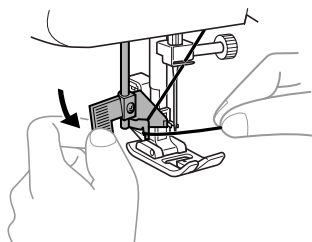

- 6** Zet de naaldinrijghendel omhoog en trek ongeveer 5 cm (2 inch) draad door de naald naar de achterkant van de naaimachine.

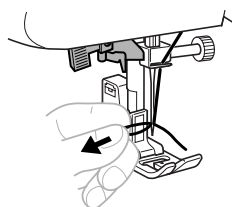
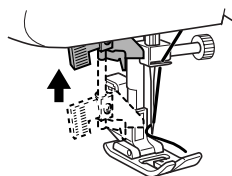

### **!** VOORZICHTIG

- U kunt de naaldinrijger alleen gebruiken met huishoudnaaimachinaalden 75/11-100/16. In de tabel op pagina 26 vindt u de juiste combinaties naald en draad. Wanneer u werkt met een doorzichtige enkelvezelige nylondraad kunt u alleen naalden tussen 90/14-100/16 gebruiken.
- U kunt de naaldinrijger niet gebruiken wanneer u decoratieve draden of speciale naalden gebruikt, zoals de tweelingnaald en de platte naald. Als u zulke draden of naalden gebruikt, moet u de draad handmatig inrijgen. Let op dat de hoofdschakelaar uit staat wanneer u de draad met de hand in de naald rijgt.



## Onderdraad omhooghalen

- 1 Terwijl u het uiteinde van de bovendraad losjes vasthoudt, draait u langzaam met de hand het handwiel naar u toe (tegen de klok in) en zet u de naald omhoog.

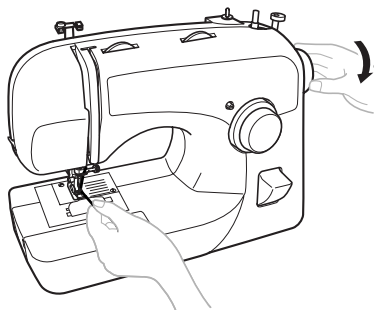

- 2 Trek aan de bovendraad om de onderdraad omhoog te halen.

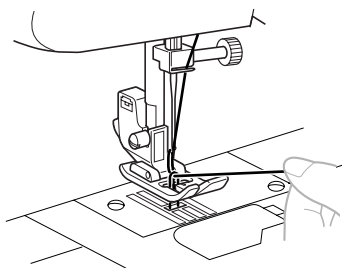

- 3 Trek ongeveer 10 cm (4 inch) van beide draden uit en trek deze naar de achterkant van de machine onder de persvoet.

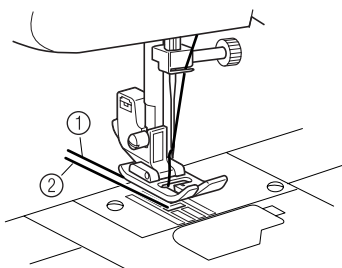

- ① Bovendraad  
② Onderdraad

### ■ Snel verwisselbare spoel

Alleen beschikbaar op bepaalde modellen.

U kunt beginnen met naaien zonder de onderdraad omhoog te trekken. Wanneer u plooiën of pijlen naait, kunt u de onderdraad met de hand omhoogtrekken, zodat er een stuk draad overblijft. Alvorens de onderdraad omhoog te trekken, plaatst u de spoel terug.

- 1 Leid de draad door de gleuf in de richting van de pijl en laat de draad daar zonder deze af te knippen.

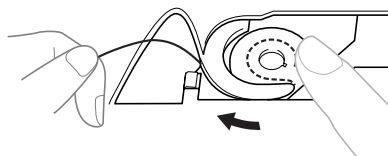

- Het spoelhuisdeksel is nog niet teruggeplaatst.

- 2 Trek de onderdraad omhoog volgens de aanwijzingen in de vorige stappen 1 t/m 3.

- 3 Plaats het spoelhuisdeksel terug.

## Naaien met een tweelingnaald

De machine is zo ontworpen dat u kunt naaien met deze naald en twee bovendraden. U kunt draden van dezelfde kleur of van verschillende kleuren gebruiken om decoratieve steken te naaien.

### ⚠ VOORZICHTIG

- Gebruik uitsluitend tweelingnaalden die zijn ontworpen voor deze machine (onderdeelcode: X57521-021). Andere naalden kunnen breken en schade veroorzaken aan de machine.
- Wanneer u de tweelingnaald gebruikt, mag u de steekbreedte niet hoger instellen dan 3, want dan raakt de naald mogelijk de steekplaat waardoor hij kan breken.
- Zorg dat de naald de persvoet niet raakt.
- Werk nooit met verbogen naalden. Deze naalden breken gemakkelijk, waardoor u letsel kunt oplopen.
- Gebruik alleen de zigzagpersvoet wanneer u werkt met de tweelingnaald.

## ■ Tweelingnaald bevestigen

Bevestig de tweelingnaald op dezelfde manier als een enkele naald (zie pagina 8). Zorg dat vlakke kant van de naald achter komt en de ronde kant van de naald naar u toe.

## ■ Extra klossen bevestigen

Plaats de extra klossen in het gat boven op de machine. Plaats het tweede klosje garen op de extra klossen.

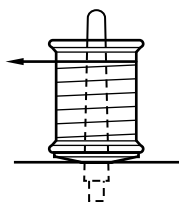

## ■ Tweelingnaald inrijgen

U moet elke naald afzonderlijk inrijgen.

### 1 Rijk de linkernaald in.

Volg dezelfde aanwijzingen als voor het inrijgen van een enkele naald (zie pagina 21).

### 2 Rijk de rechternaald in.

Rijk de rechternaald in zoals u de linkernaald hebt ingeregeng. U gebruikt de draad van de klos op de extra klossen, maar u leidt de draad niet door de geleider boven de naald voordat u deze door het oog van de rechternaald leidt.

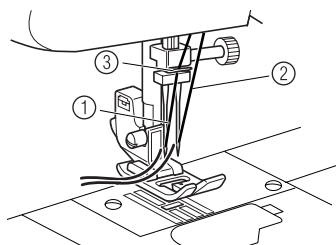

- 1 Draad van linkernaald gaat door de draadgeleider aan de naaldstang.
- 2 Draad van rechternaald gaat voor de draadgeleider aan de naaldstang langs.
- 3 Draadgeleider aan naaldstang

## ⚡ Opmerking

### Modellen die zijn uitgerust met een naaldinrijger

- U kunt de naaldinrijger niet gebruiken om de tweelingnaald in te rijgen. Rijk de tweelingnaald handmatig in, van voren naar achteren. Wanneer u de naaldinrijger gebruikt met de tweelingnaald, kunt u de machine beschadigen.

## Draadspanning

De draadspanning is van invloed op de kwaliteit van uw steken. U moet de draadspanning wellicht aanpassen wanneer u een andere stof of draad gebruikt.



### Memo

- Wij adviseren om een stukje uit te proberen op een restje van dezelfde stof voordat u aan het echte werk begint.

## ■ Juiste spanning

Het is belangrijk dat u werkt met de juiste spanning. Een te hoge of te lage spanning leidt tot zwakkere naden, of de stof gaat trekken.

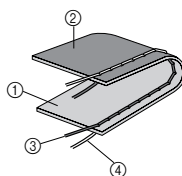

- 1 Voorkant van de stof
- 2 Achterkant van de stof
- 3 Bovendraad
- 4 Onderdraad

## ■ Bovendraad is te strak.

Er komen lussen op de voorkant van de stof.

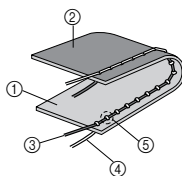

- 1 Voorkant van de stof
- 2 Achterkant van de stof
- 3 Bovendraad
- 4 Onderdraad
- 5 Er verschijnen lussen op de voorkant van de stof.

### Oplossing

Verlaag de spanning door de bovenspanningsknop op een lager cijfer te zetten.

## ■ Bovendraad is te los

Er komen lussen op de achterkant van de stof.

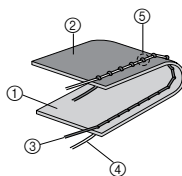

- 1 Voorkant van de stof
- 2 Achterkant van de stof
- 3 Bovendraad
- 4 Onderdraad
- 5 Er verschijnen lussen op de achterkant van de stof.

### Oplossing

Verhoog de spanning door de bovenspanningsknop op een hoger cijfer te zetten.



### Opmerking

- Als de bovendraad niet juist is ingeregeng of de spoel niet juist is geplaatst, kunt u wellicht de juiste draadspanning niet instellen. Als u de juiste draadspanning niet verkrijgt, rijg dan de bovendraad opnieuw in en plaats de spoel op de juiste wijze.

## COMBINATIES VAN STOF, DRAAD EN NAALD

Stof		Draad		Formaat naald
		Type	Formaat	
Middelmatig dikke stof	Popeline	Katoen	60–80	75/11–90/14
	Tafzijde	Synthetische draad, gemerceriseerd		
	Flanel, gabardine	Zijde of afgewerkt met zijde	50–80	
Lichte stof	Linon, batist	Katoen	60–80	65/9–75/11
	Crêpe georgette	Synthetische draad, gemerceriseerd		
	Challis, satijn	Zijde	50–80	
Zware stof	Spijkerstof	Katoen	30–50	90/14–100/16
	Ribfluweel	Synthetische draad, gemerceriseerd	50	
	Tweed	Zijde		
Stretch stof	Jersey	Draad voor breiwerken	50–60	Balpointnaald (goudkleurig) 75/11–90/14
	Tricot			
Voor afwerksteken		Synthetische draad, gemerceriseerd	30	90/14–100/16
		Zijde		



### Memo

- Voor transparante nylondraad gebruikt u altijd naald 90/14 - 100/16.
- U kunt ook dezelfde draad gebruiken om de onderdraad en de bovendraad in te rijgen.



### VOORZICHTIG

- Volg de combinaties voor naald, draad en stof uit de tabel op. Wanneer u een onjuiste combinatie gebruikt, bijvoorbeeld een kleine naald voor zware stof, zoals spijkerstof (65/9-75/11), verbuigt of breekt de naald gemakkelijk. Door een onjuiste combinatie wordt mogelijk ook de naad ongelijkmatig, gaat de stof trekken of slaat de machine steken over.

# RECHTE STEKEN EN ZIGZAGSTEKEN NAAIEN

Lees dit alvorens te naaien



## VOORZICHTIG

- Voorkom letsel door goed op de naald te letten terwijl u de machine gebruikt. Houd uw handen uit de buurt van bewegende delen.
- Trek niet aan de stof en rek deze niet uit tijdens het naaien. Anders raakt de naald beschadigd en loopt u mogelijk letsel op.
- Gebruik geen verbogen of gebroken naalden, omdat deze letsel kunnen veroorzaken.
- Zorg dat de naald de rijgspelden of andere objecten niet raakt tijdens het naaien. De naald breekt dan mogelijk en dit kan letsel veroorzaken.
- Gebruik altijd de juiste persvoet. Wanneer u een onjuiste persvoet gebruikt, raakt de naald mogelijk de persvoet. Hierdoor kan de naald verbuigen of breken, waardoor u mogelijk letsel oploopt.
- Wanneer u het handwiel met de hand bedient, draait u het altijd naar u toe (tegen de klok in). Wanneer u het handwiel de andere kant op draait, raakt de draad misschien verward en beschadigt de naald of de stof mogelijk en kunt u letsel oplopen.

## Rechte steken naaien

Steek	Patroon	Steeklengte [mm (inch)]	Steek breedte [mm (inch)]
Rechte steek	2	1-4 (1/64-3/16)	5-0* (3/16-0)
Drievoudige stretchsteek	14	SS1 Vast 2,5 (3/32) SS Vast 2,5 (3/32)	

\*Draai de steekbreedteknoop om de naaldstand aan te passen. Door de knop op 5 te zetten selecteert u de linker naaldstand; door de knop op 0 te zetten selecteert u de rechter naaldstand.

### ■ Beginnen met naaien

- 1 Kies het gewenste steeknummer door de patroonkeuzeknop te draaien. U moet de patroonkeuzeknop ook instellen op rechte steek of drievoudige stretchsteek.
- 2 Zet de naald in de hoogste stand en zet de persvoethendel omhoog.
- 3 Trek de bovendraad door de tenen van de persvoet.

- 4 Plaats de stof onder de persvoet en plaats de naald 1 cm (3/8 inch) van de rand van de stof.
- 5 Zet de persvoethendel omlaag.
- 6 Als u wilt afhechten duwt u de achteruitnaaihendel zo ver mogelijk omlaag. Vervolgens drukt u op het voetpedaal om achteruit te naaien. Laat het voetpedaal los om te stoppen met naaien.
- 7 Laat de achteruitnaaihendel los en begin vooruit te naaien door het voetpedaal in te drukken.

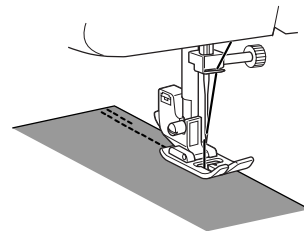

- Door achteruit te naaien kunt u het eind van een zoom vastzetten en een steek verstevigen.



## VOORZICHTIG

- Controleer of de naald tijdens het naaien geen speld of ander voorwerp raakt. Daardoor kan de draad verward raken of de naald breken. Hierdoor kunt u letsel oplopen.

■ Van naairichting veranderen

- 1 Stop de machine op het punt waar u van richting wilt veranderen. Zorg dat de naald nog in de stof steekt.
- 2 Zet de persvoet omhoog en draai de stof in de nieuwe richting met de naald als as.

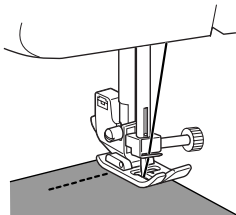

- 3 Zet de persvoet omlaag en begin te naaien in de nieuwe richting.

■ De afwerking

Met stiksel kunt u de draden aan het eind van een zoom afhechten of een steek versterken.

- 1 Stik tot het eind van de naad en stop.
- 2 Duw de achteruitnaaihendel en stik 1 cm (3/8 inch) achteruit vanaf de rand van de stof.

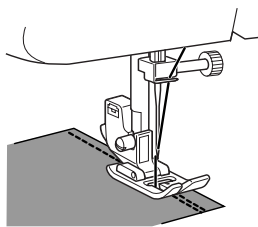

■ Stof uit de machine nemen

- 1 Stop de machine.
- 2 Zet de persvoet omhoog, zet de naald in de hoogste stand en trek de stof zachtjes uit naar links.
  - Zet de naald in de hoogste stand en zorg dat de draadophaalhendel ook in de hoogste stand staat.
- 3 Knip beide draden af met de draadafsnijder op de linkerkant van de machine.

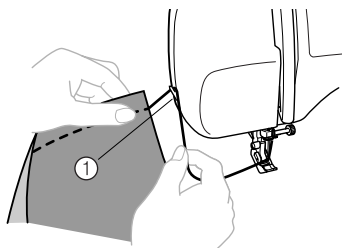

① Draadafsnijder

- 4 Als voorbereiding op de volgende naad trekt u 10 cm (4 inch) draad door de tenen van de persvoet naar de achterkant van de machine.

■ Afwerksteken en stretchstof

Met een rechte steek kunt u lichte stoffen afwerken en naaien.

Met een drievoudige stretchsteek kunt u stretchstof naaien.

Zigzagsteken naaien

Steek	Patroon	Steeklengte [mm (inch)]	Steekbreedte [mm (inch)]
Zigzagsteek		F-4 (1/64-3/16)	0-5 (0-3/16)

■ Zigzagsteek

Draai de patroonkeuzeknop op de zigzagsteek en begin te naaien.

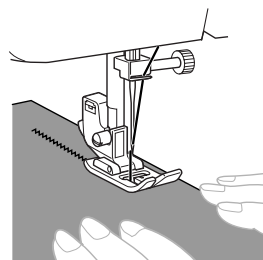

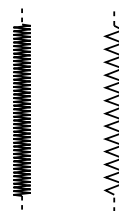

We raden u aan met een rechte steek te naaien aan het begin en het eind van zigzagsteken. (Deze dient dan als verstevigingssteek.)



■ Satijnsteek

Wanneer u de lengte van de zigzagsteek in het bereik "F" zet, krijgt u een satijnsteek (nauwe zigzagsteek). Met de satijnsteek kunt u knoopsgaten en decoratieve steken maken. Zet de patroonkeuzeknop op de zigzagsteek, zet de steeklengte in het bereik "F" en de steekbreedteknop tussen 0 en 5.

## Blindzoomsteken naaien

Steek	Patroon	Steeklengte [mm (inch)]	Steek breedte [mm (inch)]
Blindzoomsteek		F-2 (1/64-1/16)	3-5 (1/8-3/16)
Blindzoomstretchsteek		F-1,5 (1/64-1/16)	3-5 (1/8-3/16)
Blindzoomstretchsteek		F-1,5 (1/64-1/16)	3-5 (1/8-3/16)

Met de blindzoomsteek kunt u de rand van een werkstuk, bijvoorbeeld de zoom van een broek, afwerken zonder dat de steek zichtbaar is. Gebruik de blindzoomsteek op niet-stretchstof en de blindzoomstretchsteek op stretchstof.

- 1 Beide draden moeten van dezelfde kleur zijn als de stof.
- 2 Vouw de zoom terug zoals aangegeven in figuur A. Vouw vervolgens de rand van de stof zoals in figuur B. Zorg voor een overlapping van 6 mm (15/64 inch) aan de rand.
- 3 Zet de patroonkeuzeknop op blindzoomsteek of blindzoomstretchsteek en stel de gewenste steeklengte in.
- 4 Naai op de vouw zoals aangegeven in figuur C.

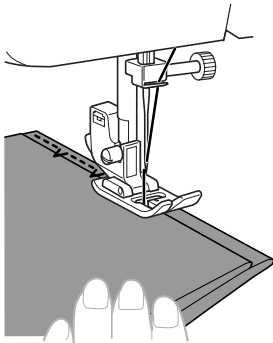

- 5 Wanneer u de stof uitvouwt, hebt u een blindzoomsteek als in figuur D.

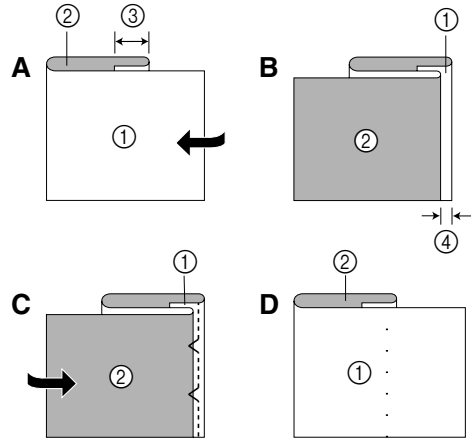

- 1 Voorkant van de stof
- 2 Achterkant van de stof
- 3 10 mm (3/8 inch)
- 4 5 mm (3/16 inch)

 **Opmerking**

- De blindzoomstretchsteek is nuttig voor stretchstof.

## Schelprijgsteken naaien

Steek	Patroon	Steeklengte [mm (inch)]	Steek breedte [mm (inch)]
Schelprijgsteek		F-3 (1/64-1/8)	3-5 (1/8-3/16)

Met de schelprijgsteek kunt u een picot (kantachtige) rand naaien op lichte stof.

- 1 Zet de patroonkeuzeknop op schelprijgsteek.
- 2 Stel de draadspanning in op lichter dan normaal.
- 3 Plaats de stof onder de persvoet, zodat deze langs de diagonaal wordt genaaid, met de rechte steken op de naad en de zigzagsteken iets over de gevouwen rand.

**4** Naai op lage snelheid.

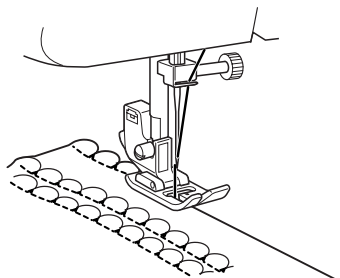

**Elastieksteken naaien**

Stek	Patroon	Steeklengte [mm (inch)]	Steek breedte [mm (inch)]
Elastische zigzagsteek	6	F-2,5 (1/64-3/32)	3-5 (1/8-3/16)

Met de elastische zigzagsteek kunt u repareren, elastiek naaien of stof aan elkaar zetten. De mogelijkheden worden hieronder uitgelegd. Zet de patroonkeuzeknop op elastische zigzagsteek.

■ Repareren

- 1** Zet de steeklengteknoop tussen "F" en 2,5.
- 2** Plaats de verstevigingsstof onder het vlak dat u wilt repareren.
- 3** Naai de elastische zigzagsteek zoals aangegeven langs de scheur.

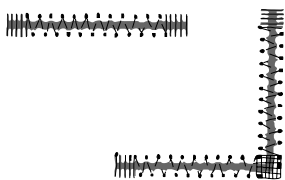

■ Elastiek naaien

- 1** Plaats het elastiek op de stof.
- 2** Tijdens het naaien rekt u het elastiek voor en achter de persvoet.

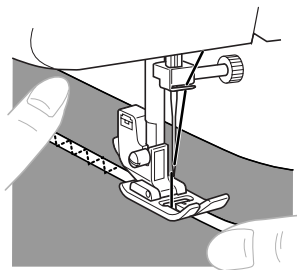



■ Stof aan elkaar zetten

Met de elastische zigzagsteek kunt u twee stukken stof aan elkaar zetten. De elastische zigzagsteek is zeer effectief om gebreide stof te naaien. Als u nylon draad gebruikt, is de steek niet zichtbaar.

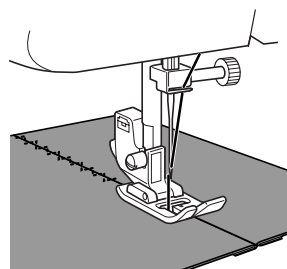
- 1** Plaats de randen van de twee stukken stof tegen elkaar midden onder de persvoet.
- 2** Naai de stukken aan elkaar met de elastische zigzagsteek. Houd de stukken stof dicht tegen elkaar.





## Universele steken naaien

Steek	Patroon	Steeklengte [mm (inch)]	Steek breedte [mm (inch)]
Universele steek		F-3 (1/64-1/8)	3-5 (1/8-3/16)
Brugsteek		F-3 (1/64-1/8)	3-5 (1/8-3/16)
Patchworksteek		F-3 (1/64-1/8)	3-5 (1/8-3/16)

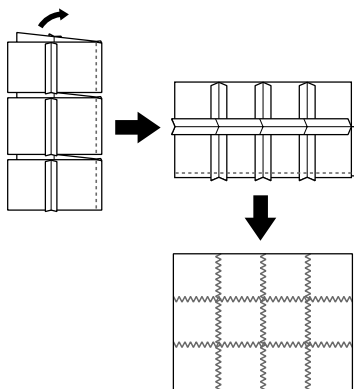
Met deze steken zet u twee stukken stof aan elkaar, zoals wanneer u patchwork maakt. Zet de patroonkeuzeknop op universele steek, brugsteek of patchworksteek.



## Erfstuksteken naaien

Steek	Patroon	Steeklengte [mm (inch)]	Steek breedte [mm (inch)]
Smocksteek		SS2 Vast 2,5 (3/32)	3-5 (1/8-13/64)
Fagotsteek		SS2 Vast 2,5 (3/32)	3-5 (1/8-13/64)
Decoratieve steek		SS2 Vast 2,5 (3/32)	3-5 (1/8-3/16)

Met deze steken zet u twee stukken stof aan elkaar, waarbij u ruimte open laat tussen de randen.





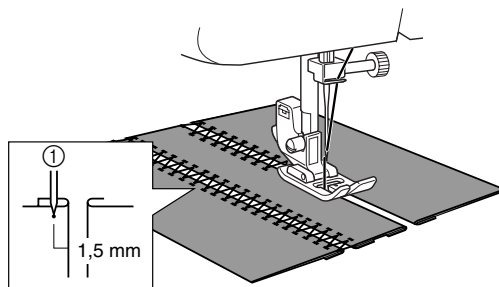

- 1 Vouw de randen van de twee stukken stof om en rijg de randen met een kleine tussenruimte vast aan een dun stuk papier.

- 2 Zet de patroonkeuzeknop op universele steek, brugsteek of patchworksteek.
- 3 Stik langs de rand. Trek beide draden enigszins aan wanneer u begint te naaien. Gebruik dikkere draad dan normaal.
- 4 Na het naaien verwijdert u de rijgdraad en het papier. Knoop tenslotte de draden aan de achterkant aan het begin en het eind van de naad.



① Waar de naald eerst neerkomt

## Overlocksteken naaien

Steek	Patroon	Steeklengte [mm (inch)]	Steek breedte [mm (inch)]
Elastische schelpvlooi-steek		F-3 (1/64-1/8)	3-5 (1/8-3/16)
Stretchoverlocksteek		SS1 Vast 2,5 (3/32)	3-5 (1/8-3/16)
		SS Vast 2,5 (3/32)	
Elastische overlocksteek		SS1 Vast 2,5 (3/32)	3-5 (1/8-3/16)
		SS Vast 2,5 (3/32)	
Pijlpuntsteek		SS1 Vast 2,5 (3/32)	3-5 (1/8-3/16)
		SS Vast 2,5 (3/32)	
Pijlpuntsteek		SS1 Vast 2,5 (3/32)	3-5 (1/8-3/16)
		SS Vast 2,5 (3/32)	
Kamsteek		SS2 Vast 2,5 (3/32)	3-5 (1/8-3/16)
Kamsteek		SS2 Vast 2,5 (3/32)	3-5 (1/8-3/16)



Met deze steek kunt u in één handeling naden naaien en afwerken. De overlocksteken zijn ook nuttig om stretchstof te naaien en de pijlpuntsteek is ideaal voor randen van dekens.

- 1** Zet de patroonkeuzeknop op overlocksteek.
- 2** Plaats de stof onder de persvoet met de naad (of de punt van de pijlpunt) ca. 3 mm (1/8 inch) links van het midden van de persvoet. Deze steek werkt het best met een marge van ongeveer 5 mm (3/16 inch). Dan valt de rechterkant van de zigzag als overlock over de afgeknipte rand van de stof.

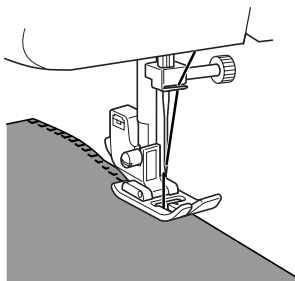

- 3** Is de marge breder dan het steekpatroon, snijd dan na het naaien de overtollige stof weg.

In de onderstaande illustratie ziet u het resultaat van een elastische overlocksteek.

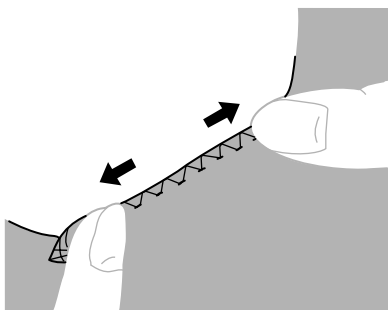

## Veersteken naaien

Steek	Patroon	Steeklengte [mm (inch)]	Steek breedte [mm (inch)]
Veersteek	18 ↘ ↘ ↘	SS1 Vast 2,5 (3/32)	3-5 (1/8-3/16)
		SS Vast 2,5 (3/32)	

Gebruik de veersteek als decoratieve afwerksteek bij het borduren of zomen van dekens, tafelkleden of draperieën.

- 1** Zet de patroonkeuzeknop op veersteek.
- 2** Plaats de stof met de voorkant naar boven en naai 1 cm (3/8 inch) van de rand van de stof.
- 3** Snijd de stof dicht langs het stiksel af. Met deze steek voorkomt u dat de stof gaat rafelen.

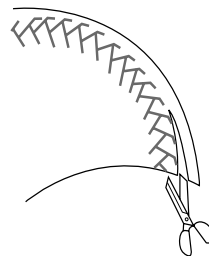

## Drievoudige stretchsteken naaien

Steek	Patroon	Steeklengte [mm (inch)]	Steek breedte [mm (inch)]
Drievoudige stretchsteek	15 ↘ ↘ ↘	SS1 Vast 2,5 (3/32)	3-5 (1/8-3/16)
		SS Vast 2,5 (3/32)	

U kunt deze steek gebruiken wanneer u een zigzagsteek zou gebruiken om zware stof te naaien. De drievoudige stretchsteek kunt u ook gebruiken als decoratieve afwerksteek. Zet de patroonkeuzeknop op drievoudige stretchsteek.

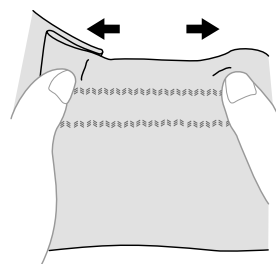

## Decoratieve steken naaien

Steek	Patroon	Steeklengte [mm (inch)]	Steek breedte [mm (inch)]
Driehoek satijnsteek	13 	F-1,5 (1/64-1/16)	3-5 (1/8-3/16)
Decoratieve steek	21 	SS1 Vast 2,5 (3/32)	3-5 (1/8-3/16)
		SS Vast 2,5 (3/32)	
Bladsteek	22 	SS1 Vast 2,5 (3/32)	3-5 (1/8-3/16)
		SS Vast 2,5 (3/32)	
Boomsteek	23 	SS1 Vast 2,5 (3/32)	3-5 (1/8-3/16)
		SS Vast 2,5 (3/32)	
Verbindingssteek	24 	SS1 Vast 2,5 (3/32)	3-5 (1/8-3/16)
		SS Vast 2,5 (3/32)	
Decoratieve steek	25 	SS1 Vast 2,5 (3/32)	3-5 (1/8-3/16)
		SS Vast 2,5 (3/32)	
Stretchoverlocksteek	26 	SS2 Vast 2,5 (3/32)	3-5 (1/8-13/64)
Stretchoverlocksteek	27 	SS2 Vast 2,5 (3/32)	3-5 (1/8-13/64)
Decoratieve steek	31 	SS2 Vast 2,5 (3/32)	3-5 (1/8-3/16)
Decoratieve zoomsteek	34 	SS2 Vast 2,5 (3/32)	3-5 (1/8-3/16)
Decoratieve steek	35 	SS2 Vast 2,5 (3/32)	3-5 (1/8-3/16)

Deze steken kunt u gebruiken als decoratieve afwerksteek en voor smockwerk. Zet de patroonkeuzeknop op driehoek satijnsteek, bladsteek, enz.

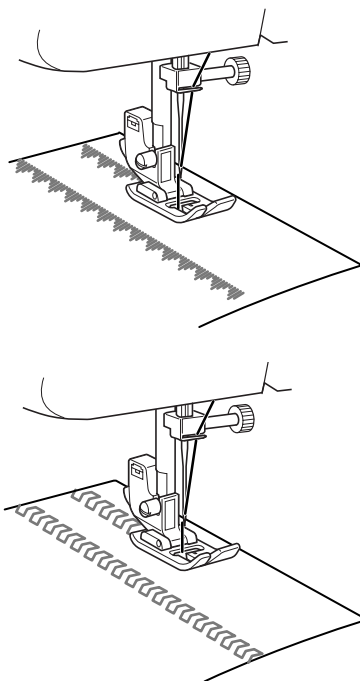

# 4 KNOOPSGATEN NAAIEN EN KNOPEN AANZETTEN

## Een knoopsgat naaien (Automatisch knoopsgat in 1 stap)

Patroon	Steeklengte [mm (inch)]	Steek breedte [mm (inch)]	Voet
1 	F-1,5 (1/64-1/16)	3-5 (1/8-3/16)	Knoopsga- tenvoet



### Memo

- We raden u aan knoopsgaten te oefenen op een restje stof voordat u het op een echt kledingstuk doet.
- Wanneer u een knoopsgat maakt in zachte stof, plaatst u eerst steunstof onder de stof.

Knoopsgaten maken is niet moeilijk en het resultaat is betrouwbaar.

### ■ Een knoopsgat maken

- 1 **Markeer met krijt op de stof de plaats en de lengte van het knoopsgat.**

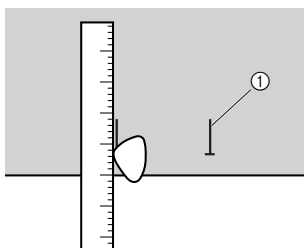

① Markering op stof

- 2 **Bevestig de knoopsgatvoet en draai de patroonkeuzeknop op "F".**
- 3 **Naai eerst de voorste bartack. Zet de persvoet omlaag, zodat de markeringen op de voet op één lijn staan met de markering op de stof.**

- 4 **Open de knoopplaat en plaats de knoop daarin.**

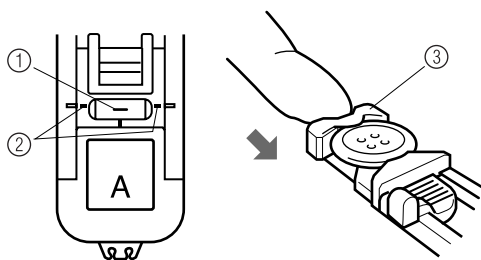

- ① Beginmarkering op de stof
- ② Markeringen op de voet
- ③ Knoopplaat

- 5 **Zet de knoopsgathendel omlaag en duw deze iets terug.**

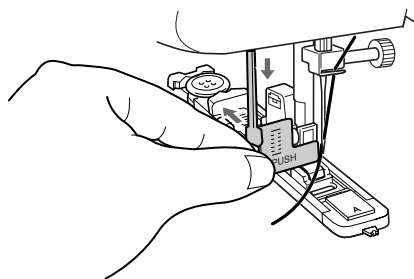

- 6 **Houd de bovendraad losjes vast en start de machine.**

- 7 **De bartacks van het knoopsgat worden genaaid in de aangegeven volgorde.**

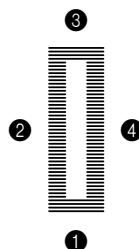

- 8 **Stop de machine als het knoopsgat klaar is.**

## ■ Een knoopsgat naaien in stretchstoffen

Als u knoopsgaten naait op stretchstoffen, naait u de steken over een contourdraad.

- 1 Met kleermakerskrijt markeert u de plaats van het knoopsgat op de stof. Vervolgens bevestigt u de knoopsgatvoet en stelt u de patroonkeuzeknop in op "F".

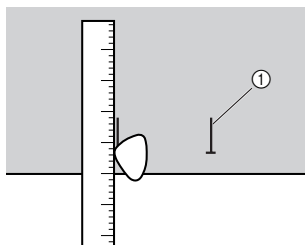

① Markering op stof

- 2 Haak de contourdraad aan de achterkant van de knoopsgatvoet en haal de twee draden naar de voorkant van de voet, plaats de draden in de groeven en knoop ze daar tijdelijk vast.
- 3 Stel de steekbreedte in op de doorsnee van de contourdraad.
- 4 Zet de persvoet omlaag en begin te naaien.
- 5 Als u klaar bent met naaien, trekt u de contourdraad zachtjes aan en knipt u het overtollige stuk af.

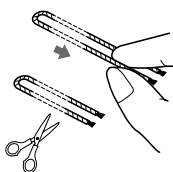
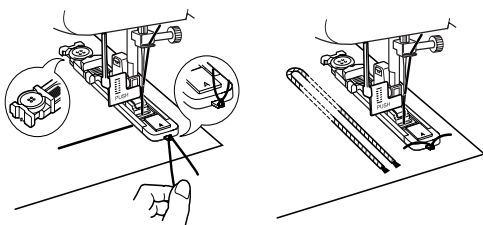

## Knoopsgaten aanpassen

Als het stiksel aan de twee kanten van het knoopsgat niet gelijk is, kunt u de volgende aanpassingen maken.

- 1 Zet de steeklengteknop tussen "F" en 1,5 en naai een knoopsgat op een restje stof om te zien hoe de stof wordt doorgevoerd.
- 2 Als de rechterkant van het knoopsgat te open of te strak gestikt is, past u de doorvoer van de stof aan met de steeklengteknop.

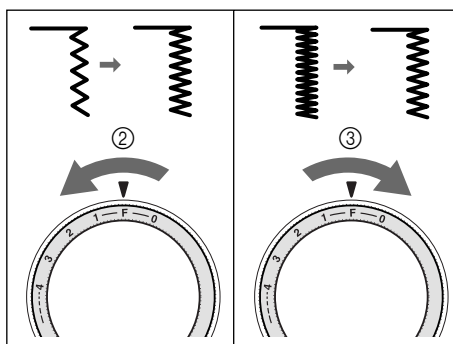

- ① Rechterkant
- ② Korter
- ③ Langer

- 3 Wanneer de doorvoer aan de rechterkant bevredigend is, stikt u het knoopsgat en kijkt u hoe de doorvoer gaat.

- 4** Als de linkerkant te open of te strak is vergeleken met de rechterkant, past u de knoopsgat fijnafstelschroef aan volgens onderstaande omschrijving.

Als de linkerkant te open is, draait u de knoopsgat fijnafstelschroef met een grote schroevendraaier in de richting van de – (minteken).

Als de linkerkant te strak is, draait u de knoopsgat fijnafstelschroef met een grote schroevendraaier in de richting van de + (plusteken).

- Zo zorgt u dat beide kanten van het knoopsgat gelijk worden.

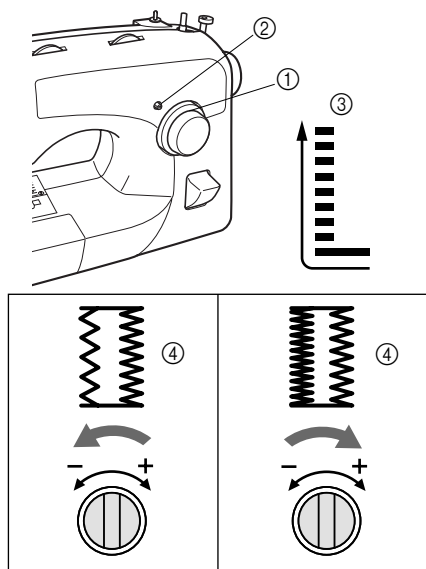

- ① Steeklengteknoop
- ② Knoopsgat fijnafstelschroef
- ③ Linkerkant
- ④ Hoe het knoopsgat eruit ziet

## Knopen aanzetten

Steek	Patroon	Steeklengte [mm (inch)]	Steekbreedte [mm (inch)]	Voet	Overige
Zigzagsteek	3 	F (1/64)	Naar believen	Knopenaanzetvoet	Stopplaat

- 1** Meet de afstand tussen de knoopsgaten en markeer de stof. Zet vervolgens de patroonkeuzeknop op zigzagsteek, en stel de gewenste breedte in.
- 2** Zet de machine uit.
- 3** Installeer de knopenaanzetvoet.

- 4** Plaats de stopplaat op de steekplaat.

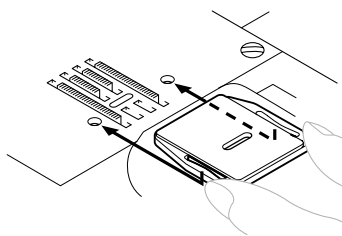

- 5** Zet de machine aan.

- 6** Plaats een knoop tussen de voet en de stof en zorg dat de naald in de gaten valt zonder de knoop te raken. Als de naald de knoop raakt, kijk dan bij stap 1.

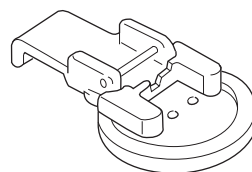

- 7** Naai ongeveer tien steken in langzaam tempo.

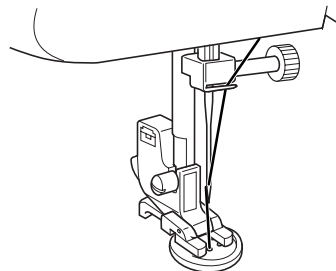

- 8** Neem de stof uit de machine. Knip de bovendraad en onderdraad af en knoop beide draden aan de achterkant van de stof.



### **!** VOORZICHTIG

- Zorg dat de naald de knoop niet raakt tijdens het naaien. De naald breekt dan mogelijk en dit kan letsel veroorzaken.

# WERKEN MET ACCESSOIRES EN APPLICATIES

## Rits inzetten

Steek	Patroon	Steeklengte [mm (inch)]	Steekbreedte [mm (inch)]	Voet
Rechte steek	2     	2-3 (1/16-1/8)	2,5 (midden) (3/32)	Ritsvoet

Met de ritsvoet kunt u verschillende soorten ritsen innaaien. U kunt deze voet gemakkelijk links of rechts van de naald plaatsen. Naai geen achteruit/versterkingssteken en knip de draad niet af. Wanneer u rechts van de rits naait, bevestigt u de bevestigingspen aan de linkerpen van de ritsvoet. Wanneer u links van de rits naait, bevestigt u de bevestigingspen aan de rechterpen van de ritsvoet.

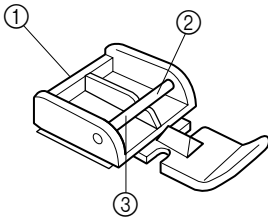

- ① Ritsvoet
- ② Rechterpen om links van de rits te naaien
- ③ Linkerpen om rechts van de rits te naaien

- 1** Zet de machine uit en zet de persvoet omhoog.
- 2** Zet de patroonkeuzeknop op rechte steek. Zet de steeklengte tussen 2 (1/16 inch) en 3 (1/8 inch). Stel de steekbreedte in op 2,5 (3/32 inch) om de naald in de juiste stand te zetten.
- 3** Als u de ritsvoet wilt bevestigen, zet u de persvoethendel omlaag op de linker- of de rechterpen van de ritsvoet.

- 4** Vouw de rand van het materiaal 2 cm (3/4 inch) om en plaats de rits onder het gevouwen gedeelte. Zet de naald omlaag in de inkeping aan de linkerkant of aan de rechterkant van de ritsvoet.

### ⚠ VOORZICHTIG

- Alvorens te naaien draait u het handwiel met de hand om te controleren of de naald de ritsvoet niet raakt. Als u een andere steek kiest, raakt de naald de persvoet. De naald kan dan breken en letsel veroorzaken.

- 5** Naai beide kanten vanaf de onderkant van de rits naar boven. Het beste resultaat bereikt u met de naald aan de ritskant van de voet.

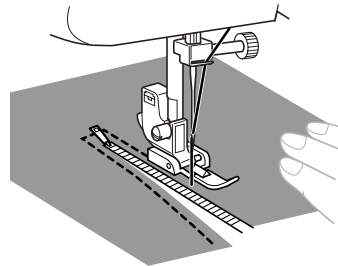

- 6** Om de andere kant van de rits te naaien, zet u eerst de machine uit en zet u vervolgens de persvoethendel omhoog. Ontgrendel de ritsvoet door te drukken op de toets achter op de voet. Ga door met naaien met de pen aan die kant van de ritsvoet.

### ⚠ VOORZICHTIG

- Zorg dat de naald de rits niet raakt tijdens het naaien. Als de naald de rits raakt, kan de naald breken en kunt u letsel oplopen.

## Plooien

Steek	Patroon	Steeklengte [mm (inch)]
Rechte steek	2   	4 (3/16)

- 1 Zet de patroonkeuzeknop op rechte steek.
- 2 Verlaag de spanning van de bovendraad, zodat de onderdraad op de onderkant van de stof ligt.
- 3 Naai één rij (of een aantal rijen) rechte steken.
- 4 Trek aan de onderdraden om de stof te plooien.

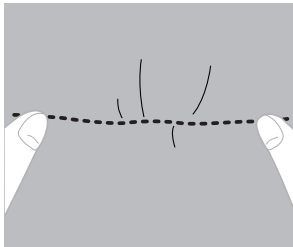

## Stoppen

Steek	Patroon	Steeklengte [mm (inch)]	Voet	Overige
Rechte steek	2   	Naar believen	Zigzag-persvoet	Stopplaat

- 1 Zet de machine uit. Plaats de stopplaat op de steekplaat en zet vervolgens de machine aan.

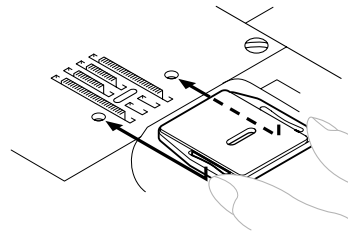

- 2 Zet de patroonkeuzeknop op rechte steek.
- 3 Plaats het gedeelte dat u wilt stoppen onder de persvoet, samen met de verstevigingsstof.
- 4 Zet de persvoethendel omlaag.
- 5 Naai en trek daarbij het werk beurtelings van u af en naar u toe.
- 6 Herhaal deze beweging totdat het te stoppen vlak is gevuld met parallelle lijnen steken.

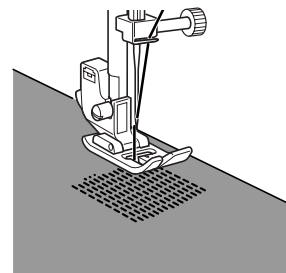

## Applicaties

Steek	Patroon	Steeklengte [mm (inch)]	Steekbreedte [mm (inch)]
Zigzagsteek		F-2 (1/64-1/16)	Naar believen

U kunt een applicatie maken door een ander stuk stof uit te knippen en als decoratie te gebruiken.

- 1 Speld het uitgeknipte ontwerp op de stof.
- 2 Naai zorgvuldig met een zigzagsteek rond de rand van het ontwerp.

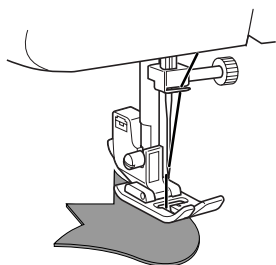

- 3 Snijd de stof buiten het stiksel weg.

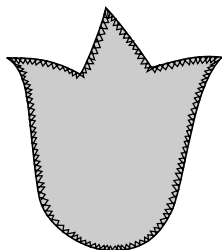

- 4 Verwijder zo nodig de rijgspelden.



### Memo

- Naai rechte verstevigingssteken aan het begin en eind van de zigzagsteken.



### VOORZICHTIG

- Pas op dat de naald geen speld raakt tijdens het naaien. De naald breekt dan mogelijk en dit kan letsel veroorzaken.

## Monogrammen naaien en borduren

Steek	Patroon	Steeklengte [mm (inch)]	Steekbreedte [mm (inch)]	Voet	Overige
Zigzagsteek		Naar believen	Naar belie- ven	Geen	Stop- plaat

- Voorbereiding voor het naaien van monogrammen en borduren

- 1 Zet de machine uit.  
Plaats de stopplaat op de steekplaat en zet vervolgens de machine aan.

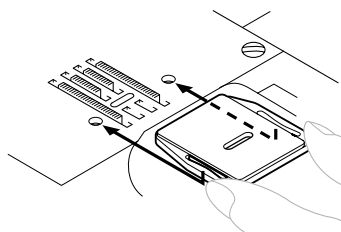

- 2 Zet de patroonkeuzeknop op zigzagsteek.
- 3 Teken de letters (voor monogrammen) of het ontwerp (voor borduren) op de voorkant van de stof.
- 4 Span de stof zo strak mogelijk tussen borduuringen, met de onderkant van de stof onder in de binnenring.
- 5 Plaats het werk onder de naald en zet de persvoetstang omlaag nadat u de persvoet hebt verwijderd.
- 6 Trek de onderdraad omhoog via de beginstand door het handwiel te draaien en naai enkele bevestigingssteken.

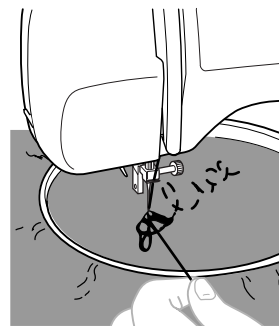



- 7** Pak de ring tussen duim en wijsvinger en druk de stof met uw midden- en ringvinger en steun de buitenring met uw pink.

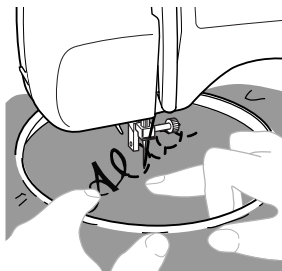

### ! VOORZICHTIG

- Houd uw vinger uit de buurt van bewegende delen, vooral naalden.

#### ■ Monogrammen naaien

- 1** Naai door de ring langzaam in gelijkmatig tempo langs de letters te bewegen.
- 2** Hecht af met enkele rechte steken aan het eind van de laatste letter.



### ! VOORZICHTIG

- Houd uw vinger uit de buurt van bewegende delen, vooral naalden.

#### ■ Borduren

- 1** Stik de omtrek van het ontwerp door de borduurring te bewegen.

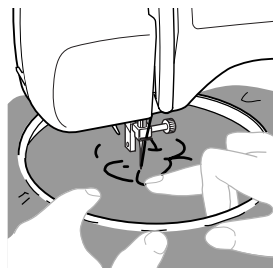

- 2** Vul het ontwerp beurtelings van de omtrek naar binnen en van binnen naar de omtrek, totdat u het ontwerp geheel hebt gevuld. Zorg dat de steken dicht bij elkaar liggen.

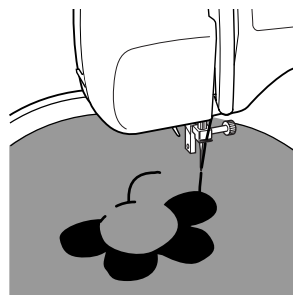

### 🔔 Memo

- U maakt lange steken door de borduurring snel te verplaatsen en korte steken door de ring langzaam te verplaatsen.

- 3** Hecht af met enkele rechte steken aan het eind van het laatste ontwerp.

### ! VOORZICHTIG

- Houd uw vinger uit de buurt van bewegende delen, vooral naalden.

## OPTIONELE ACCESSOIRES

### Werken met de boventransportvoet

Steek	Patroon	Steeklengte [mm (inch)]	Steek breedte [mm (inch)]
Rechte steek	2 - - -	1-4 (1/16-3/16)	2-3 (1/16-1/8)
Zigzagsteek	3 ~ ~ ~	1-4 (1/16-3/16)	0-5 (0-3/16)

Deze voet is zeer nuttig om stof te naaien als vinyl, kunstleer, dun leer. Zulke stoffen zijn moeilijk door te voeren bij het naaien. De boventransportvoet voorkomt dat deze stof kreukt, glijdt of aan de persvoet kleeft.

#### **Opmerking**

- Gebruik de boventransportvoet alleen met rechte steken of zigzagsteken. Gebruik geen andere patronen. Met de boventransportvoet kunt u niet achteruit naaien.

- 1** Zet de machine uit.
- 2** Zet de naald en de persvoet omhoog.
- 3** Draai de persvoetschroef los om de persvoethouder te verwijderen.

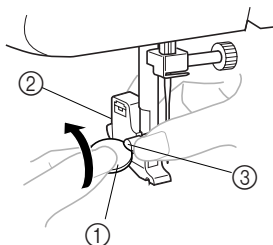

- ① Gebruik een muntstuk of een schroevendraaier.
- ② Persvoethouder
- ③ Persvoetschroef

- 4** Bevestig het gevorkte gedeelte van de verbindingshendel aan de naaldklem. Bevestig de boventransportvoet aan de persvoetstang.

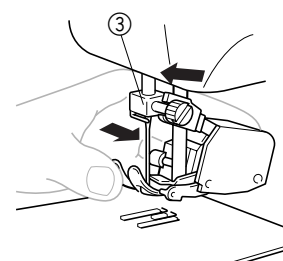
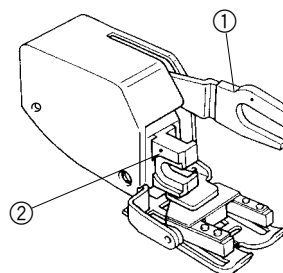

- ① Gevorkt gedeelte van de bedieningshendel
- ② Persvoetstang bevestigingspunt
- ③ Naaldklem

- 5** Zet de persvoethendel omlaag en draai de persvoetschroef vast.

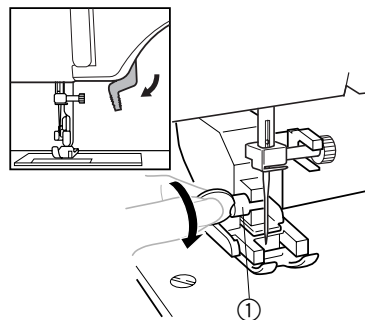

- ① Persvoetschroef

**! VOORZICHTIG**

- Draai de schroef stevig vast met een muntstuk of schroevendraaier. Als u de schroef niet stevig aandraait, raakt de naald mogelijk de persvoet, waardoor u letsel kunt oplopen.
- Voordat u begint met naaien draait u het handwiel naar u toe (tegen de klok in) om te controleren of de naald de persvoet niet raakt.
- Raak de naald niet aan, want daardoor kunt u letsel oplopen.

**Opmerking**

- Wanneer u naait met de boventransportvoet, kiest u een snelheid tussen langzaam en middelmatig.

**Werken met de quiltvoet**

Steek	Patroon	Steeklengte [mm (inch)]	Steekbreedte [mm (inch)]	Overige
Rechte steek	2	Naar believen	2,5 (3/32)	Stopplaat

De quiltvoet is nuttig voor stoppen en fantasiequils naaien.

- 1** Zet de machine uit.
- 2** Zet de naald en de persvoet omhoog.
- 3** Draai de persvoetschroef los om de persvoethouder te verwijderen.

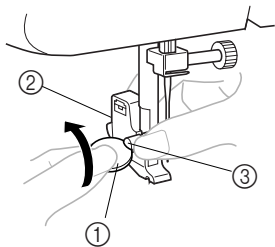

- ① Gebruik een muntstuk of een schroevendraaier.
- ② Persvoethouder
- ③ Persvoetschroef

- 4** Bevestig de quiltvoet en let daarbij op dat onderdeel A in de illustratie boven de naaldklemmschroef zit. Zet de persvoethendel omlaag en draai de persvoetschroef vast.
  - Zorg dat de naaldklemmschroef stevig is aangedraaid.

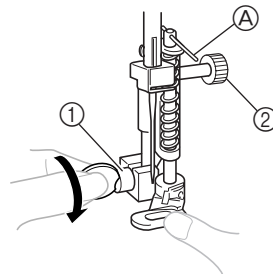

- ① Persvoetschroef
- ② Naaldklemmschroef

**! VOORZICHTIG**

- Raak de naald niet aan, want daardoor kunt u letsel oplopen.
- Draai de persvoethouderschroef stevig vast met een muntstuk of schroevendraaier. Als u de schroef niet stevig aandraait, raakt de naald mogelijk de persvoet, waardoor u letsel kunt oplopen.
- Voordat u begint met naaien draait u het handwiel naar u toe (tegen de klok in) om te controleren of de naald de persvoet niet raakt.

- 5** Plaats de stopplaat op de steekplaat. Zet de machine aan.

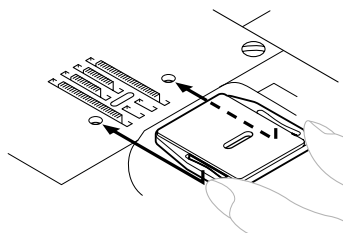

- 6** Zet de patroonkeuzeknop op de rechte steek.
  - Voordat u begint met naaien tekent u het quiltontwerp op de stof.

- 7** Houd de stof strak met beide handen en verplaats de stof om het getekende ontwerp te naaien.

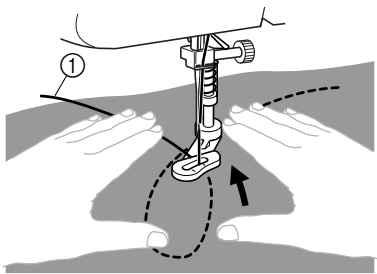

① Quiltontwerp

- 8** De lengte van de steek hangt af van de snelheid waarmee u de stof verplaatst en de naaisnelheid van de machine. Naai terwijl u de stof langzaam verplaatst.

## Werken met de patchworkvoet

Steek	Patroon	Steeklengte [mm (inch)]	Steekbreedte [mm (inch)]
Rechte steek	2	2-2,5 (1/16-3/32)	2,5 (midden) (3/32)

Met de patchworkvoet naait u naden wanneer u een quilt aan elkaar zet.

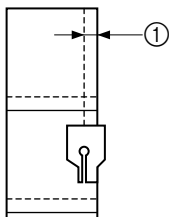
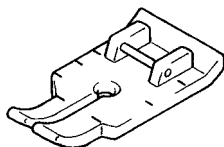

① 6,5 mm (1/4 inch) marge

- 1** Zet de machine uit.
- 2** Zet de patroonkeuzeknop op de rechte steek. Zet de steeklengte tussen 2 (1/16 inch) en 2,5 (3/32 inch). Stel de steekbreedte in op 2,5 (3/32 inch) (midden).

- 3** Bevestig de patchworkvoet. Zet de machine aan.

- 4** Plaats de persvoet op de stof en naai zoals aangegeven in onderstaande illustratie.

### ■ Nauwkeurige marge maken

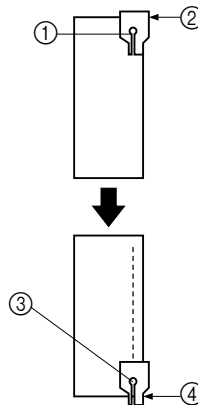

- ① Begin van stiksel  
 ② Plaats deze markering op één lijn met de rand van de stof.  
 ③ Eind van stiksel  
 ④ Plaats deze markering op één lijn met de rand van de stof.

### ■ De bovenkant van een quilt stikken

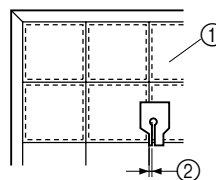

- ① Bovenkant stof  
 ② 3,2 mm (1/8 inch) marge

## 6 BIJLAGE

### ONDERHOUD

#### Lampje verwisselen

##### ! VOORZICHTIG

- Zet de hoofdschakelaar uit en haal de hoofdstekker uit het stopcontact voordat u het lampje verwisselt. Als de hoofdschakelaar is ingeschakeld wanneer u het lampje verwisselt, kunt u een schok krijgen. Als de machine is ingeschakeld en u het voetpedaal intrapt, kunt u letsel oplopen.
- Zorg dat u zich niet brandt. Laat het lampje afkoelen voordat u het verwisselt.

**1** Haal de hoofdstekker uit het wandstopcontact.

**2** Maak de schroef op de achterkant van de naaikop los. Verwijder vervolgens het lampdeksel van de machine.

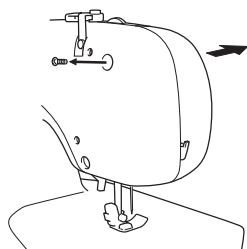

**3** Vervang het naailampje.

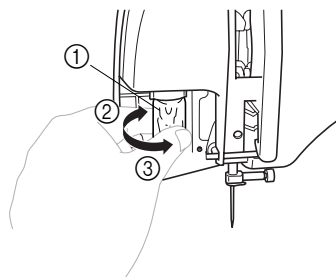

- ① Lampje
- ② Losdraaien
- ③ Vastdraaien

**4** Plaats het lampdeksel weer terug en draai de schroef vast.

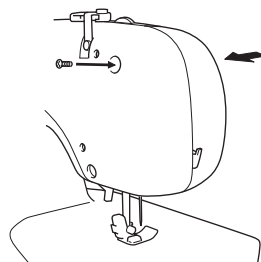

#### Reinigen

##### ! VOORZICHTIG

- Haal de hoofdstekker uit het stopcontact voordat u de machine reinigt. Anders kunt u een schok krijgen of letsel oplopen.

**1** Schakel de machine uit of haal de stekker uit het stopcontact.

**2** Zet de naald en de persvoet omhoog.

**3** Draai de persvoetschroef en de naaldklemmschroef los om de persvoethouder en de naald eruit te halen.

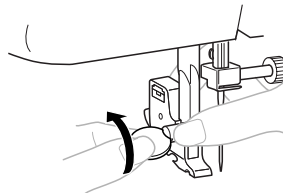

**4** Pak beide zijden van het steekplaatdeksel en schuif het naar u toe om het steekplaatdeksel te verwijderen.

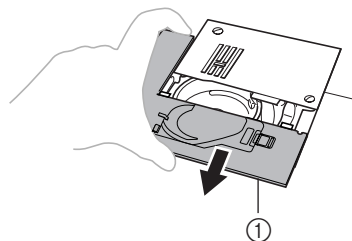

- ① Steekplaatdeksel

- 5** Verwijder de twee schroeven met een muntstuk.  
Til de steekplaat op zoals aangegeven in de illustratie en schuif de steekplaat naar links om deze te verwijderen.

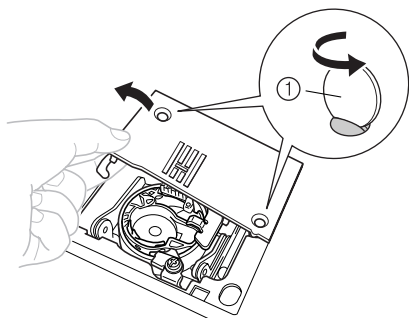

① Gebruik een muntstuk of een schroevendraaier

- 6** Pak het spoelhuis vast en trek het uit naar links.

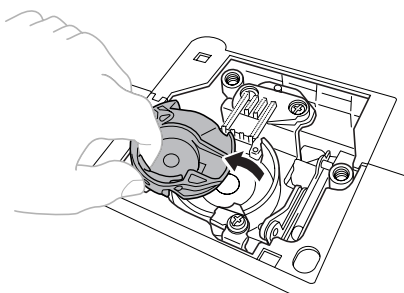

- 7** Verwijder met een borsteltje of stofzuiger alle stof van de grijper en er omheen.

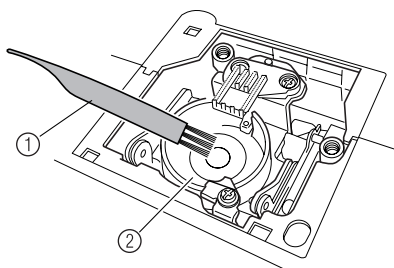

① Schoonmaakborsteltje  
② Grijper

- Breng geen olie aan op het spoelhuis.

- 8** Plaats het spoelhuis zo dat het uitsteeksel op het spoelhuis op één lijn staat met de veer.

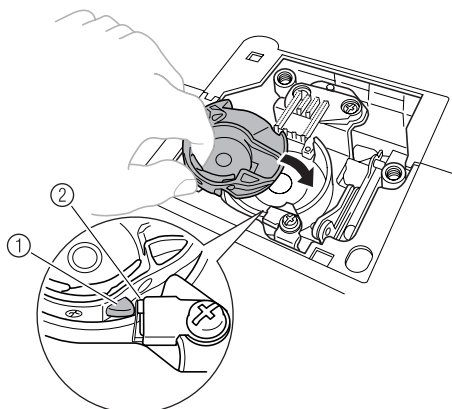

① Uitsteeksel  
② Veer

- 9** Installeer de naaldplaat en schuif deze naar rechts om hem vast te zetten en draai de schroeven aan.

Zorg het lipje aan de linkerkant van de steekplaat op één lijn met de inkeping op het spoelhuis staat.

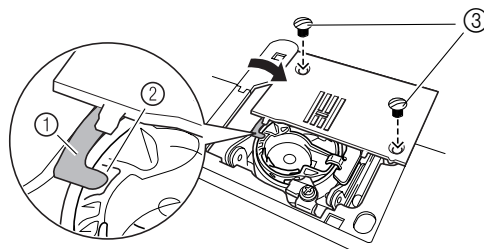

① Lipje  
② Inkeping  
③ Schroeven

- 10** Installeer het steekplaatdeksel.  
Steek de lipjes van het steekplaatdeksel in de inkepingen in de steekplaat en schuif het deksel terug op zijn plaats.

### ! VOORZICHTIG

- Gebruik nooit een spoelhuis dat gekrast is. De bovendraad kan anders verward raken, waardoor de naald kan breken of de naairesultaten mogelijk minder goed worden. Een nieuw spoelhuis (onderdeelcode: XC8993-021) verkrijgt u bij het dichtstbijzijnde officiële servicecentrum.
- Plaats het spoelhuis op de juiste manier, anders kan de naald breken.

## Probleemoplossing

Als de machine niet goed meer werkt, controleert u of er sprake is van een van de volgende problemen. Als het probleem zich blijft voordoen, neem dan contact op met uw leverancier of met het dichtstbijzijnde erkende servicecentrum.

Symptoom	Mogelijke oorzaak	Remedie	Pagina
<b>De naaimachine werkt niet.</b>	De netstekker zit niet in het stopcontact.	Steek de netstekker in het stopcontact.	pagina 7
	De hoofdschakelaar staat uit.	Zet de hoofdschakelaar aan.	pagina 8
	De spoelwinderas staat naar rechts.	Schuif de spoelwinderas naar links.	pagina 17
	U hebt het voetpedaal niet goed gebruikt.	Gebruik het voetpedaal correct.	pagina 8
<b>De naald breekt.</b>	De naald is niet goed bevestigd.	Bevestig de naald correct.	pagina 8
	De naaldklemschroef is los.	Draai de schroef stevig vast met een muntstuk of schroevendraaier.	pagina 9
	De naald is verbogen of stomp.	Vervang de naald.	pagina 8
	U hebt niet de juiste combinatie van stof, draad en naald gebruikt.	Kies een draad en naald die geschikt zijn voor de gebruikte stof.	pagina 26
	De persvoet die u gebruikt, is niet geschikt voor het soort steek dat u wilt naaien.	Bevestig de geschikte persvoet voor het soort steek dat u wilt naaien.	–
	De spanning van de bovendraad is te hoog.	Verlaag de spanning van de bovendraad.	pagina 25
	U trekt te veel aan de stof.	Leid de stof losjes.	–
	U hebt de klos niet goed bevestigd.	Bevestig de klos correct.	pagina 21, 25
	Het vlak rond het gat in de steekplaat is gekrast.	Vervang de steekplaat. Neem contact op met uw leverancier of het dichtstbijzijnde erkende servicecentrum.	–
	Het vlak rond het gat in de persvoet is gekrast.	Vervang de persvoet. Neem contact op met uw leverancier of het dichtstbijzijnde erkende servicecentrum.	–
	Het spoelhuis is gekrast.	Vervang het spoelhuis. Neem contact op met uw leverancier of het dichtstbijzijnde erkende servicecentrum.	–
	U hebt een spoel gebruikt die niet ontworpen is voor deze machine.	Een onjuiste spoel functioneert niet goed. Gebruik uitsluitend spoelen die speciaal voor deze machine zijn ontworpen.	pagina 16
<b>De bovendraad breekt.</b>	U hebt de bovendraad niet goed ingeregen. (U hebt bijvoorbeeld de klos niet goed bevestigd, of de draad is losgeraakt uit de geleider boven de naald).	Rijg de bovendraad op de juiste manier in.	pagina 21
	De draad zit geknoopt of in de war.	Verwijder het geknoopte of verwarde gedeelte.	–
	De naald is niet geschikt voor de draad die u gebruikt.	Selecteer een naald die geschikt is voor het soort steek dat u naait.	pagina 26
	De spanning van de bovendraad is te hoog.	Verlaag de spanning van de bovendraad.	pagina 25
	De draad zit verward.	Verwijder de verwarde draad. Als de draad in het spoelhuis verward zit, maak dan het spoelhuis schoon.	pagina 44
	De naald is verbogen of stomp.	Vervang de naald.	pagina 8

Symptoom	Mogelijke oorzaak	Remedie	Pagina
<b>De bovendraad breekt.</b>	U hebt de naald niet goed bevestigd.	Bevestig de naald correct.	pagina 9
	Het vlak rond het gat in de steekplaat is gekrast.	Vervang de steekplaat. Neem contact op met uw leverancier of het dichtstbijzijnde erkende servicecentrum.	–
	Het vlak rond het gat in de persvoet is gekrast.	Vervang de persvoet. Neem contact op met uw leverancier of het dichtstbijzijnde erkende servicecentrum.	–
	Het spoelhuis is gekrast of er zit een braam op.	Vervang het spoelhuis. Neem contact op met uw leverancier of het dichtstbijzijnde erkende servicecentrum.	–
	U hebt een spoel gebruikt die niet ontworpen is voor deze machine.	Een onjuiste spoel functioneert niet goed. Gebruik uitsluitend spoelen die speciaal voor deze machine zijn ontworpen.	pagina 16
<b>De onderdraad zit verward of breekt.</b>	U hebt de onderdraad niet goed opgewonden.	Wind de onderdraad op de juiste manier op.	pagina 16
	De spoel is gekrast en draait niet soepel.	Vervang de spoel.	–
	De draad zit verward.	Verwijder de verwarde draad en maak het spoelhuis schoon.	pagina 44
	U hebt een spoel gebruikt die niet ontworpen is voor deze machine.	Een onjuiste spoel functioneert niet goed. Gebruik uitsluitend spoelen die speciaal voor deze machine zijn ontworpen.	pagina 16
	De spoel is niet juist geïnstalleerd.	Plaats de onderdraad op de juiste manier.	pagina 18-20
<b>De draadspanning is niet goed.</b>	U hebt de bovendraad niet goed ingeregen.	Rijg de bovendraad op de juiste manier in.	pagina 21
	U hebt de onderdraad niet goed opgewonden.	Wind de onderdraad op de juiste manier op.	pagina 16
	U werkt niet met de juiste combinatie van draad en naald voor de stof die u gebruikt.	Kies een draad en naald die geschikt zijn voor de gebruikte stof.	pagina 26
	U hebt de persvoethouder niet goed bevestigd.	Bevestig de persvoethouder correct.	–
	De draadspanning is niet goed.	Pas de spanning van de bovendraad aan.	pagina 25
	U hebt een spoel gebruikt die niet ontworpen is voor deze machine.	Een onjuiste spoel functioneert niet goed. Gebruik uitsluitend spoelen die speciaal voor deze machine zijn ontworpen.	pagina 16
	De spoel is niet juist geïnstalleerd.	Plaats de onderdraad op de juiste manier.	pagina 18-20
<b>De stof is gekreukt.</b>	U hebt de bovendraad niet goed ingeregen, of de klos niet goed bevestigd.	Rijg de bovendraad correct in en wind de onderdraad op de juiste manier op.	pagina 18-22
	U hebt de klos niet goed bevestigd.	Bevestig de klos correct.	pagina 21, 25
	U hebt niet de juiste combinatie van stof, draad en naald gebruikt.	Kies een draad en naald die geschikt zijn voor de gebruikte stof.	pagina 26
	De naald is verbogen of stomp.	Vervang de naald.	pagina 8
	Als u dunne stoffen naait, is de steek te grof.	Gebruik steunstof onder de stof.	–
	De draadspanning is niet goed.	Pas de spanning van de bovendraad aan.	pagina 25



Symptoom	Mogelijke oorzaak	Remedie	Pagina
<b>Er worden steken overgeslagen.</b>	U hebt de bovendraad niet goed ingeregen.	Rijg de bovendraad op de juiste manier in.	pagina 21
	U hebt niet de juiste combinatie van stof, draad en naald gebruikt.	Kies een draad en naald die geschikt zijn voor de gebruikte stof.	pagina 26
	De naald is verbogen of stomp.	Vervang de naald.	pagina 8
	U hebt de naald niet goed bevestigd.	Bevestig de naald correct.	pagina 8
	Er heeft zich stof opgehoopt onder de steekplaat of in het spoelhuis.	Verwijder het steekplaatdeksel en maak de steekplaat en het spoelhuis schoon.	pagina 44
<b>Er klinkt een hoge toon tijdens het naaien.</b>	Er heeft zich stof opgehoopt in de transporteur of in het spoelhuis.	Vervang het spoelhuis.	pagina 44
	U hebt de bovendraad niet goed ingeregen.	Rijg de bovendraad op de juiste manier in.	pagina 21
	Het spoelhuis is gekrast.	Vervang het spoelhuis. Neem contact op met uw leverancier of het dichtstbijzijnde erkende servicecentrum.	–
	U hebt een spoel gebruikt die niet ontworpen is voor deze machine.	Een onjuiste spoel functioneert niet goed. Gebruik uitsluitend spoelen die speciaal voor deze machine zijn ontworpen.	pagina 16
<b>U kunt de naald-inrijger niet gebruiken.</b>	U hebt de naaldhouder niet in de hoogste stand gezet.	Draai het handwiel naar u toe (tegen de klok in) om de naaldhouder in de hoogste stand te zetten.	pagina 22
	U hebt de naald niet goed bevestigd.	Bevestig de naald correct.	pagina 9
<b>De steek wordt niet juist genaaid.</b>	De persvoet die u gebruikt, is niet de juiste voor het soort steek.	Bevestig de geschikte persvoet voor het soort steek dat u wilt naaien.	–
	De draadspanning is niet goed.	Pas de spanning van de bovendraad aan.	pagina 25
	De draad zit verward.	Verwijder de verwarde draad. Als de draad in het spoelhuis verward zit, maak dan het spoelhuis schoon.	pagina 44
<b>De stof wordt niet doorgevoerd.</b>	De steek is te fijn.	Maak de steeklengte groter.	–
	De stopplaat is bevestigd op de steekplaat.	Verwijder de stopplaat.	–
	U hebt niet de juiste combinatie van stof, draad en naald gebruikt.	Kies een draad en naald die geschikt zijn voor de gebruikte stof.	pagina 26
	De draad zit verward.	Verwijder de verwarde draad. Als de draad in het spoelhuis verward zit, maak dan het spoelhuis schoon.	pagina 44
<b>Het naailampje gaat niet branden.</b>	Het naailampje is beschadigd.	Vervang het naailampje.	pagina 44

# TREFWOORDENLIJST

<b>A</b>	
accessoires .....	6
optioneel .....	6, 41
accessoiretafel .....	10
achteruitnaaihendel .....	15
applicaties .....	39
automatisch knoopsgat in 1 stap .....	5, 34
<b>B</b>	
belangrijkste onderdelen .....	5
blindzoomsteken naaien .....	29
borduren .....	39
bovendraad inrijgen .....	21
bovenspanningsknop .....	25
boventransportvoet .....	41
<b>D</b>	
decoratieve steken naaien .....	33
draadafsnijder .....	28
draadspanning .....	25
drievoudige stretchsteken naaien .....	32
<b>E</b>	
elastieksteken naaien .....	30
erfstuksteken naaien .....	31
<b>G</b>	
grijper .....	
reinigen .....	44
<b>H</b>	
handwiel .....	21
hoofdschakelaar .....	8
<b>I</b>	
inrijgen .....	
bovendraad .....	21
naaldinrijger .....	22
onderdraad .....	18, 19
tweelingnaald .....	25
<b>K</b>	
klossen .....	16, 21
extra .....	25
knoopsgat .....	
aanpassen .....	35
maken .....	34
knoopsgat fijnafstelschroef .....	36
knopen .....	
aanzetten .....	36
<b>L</b>	
lampje .....	
verwisselen .....	44
<b>M</b>	
monogrammen naaien en .....	39
<b>N</b>	
naailampje .....	8
naald .....	
combinaties met stof en draad .....	26
controleren .....	8
vervangen .....	8
naaldinrijger .....	22
<b>O</b>	
onderdraad inrijgen .....	18
snel verwisselbare spoel .....	19, 24
onderdraad omhooghalen .....	24
onderhoud .....	44
opnieuw inpakken .....	2
overlocksteken naaien .....	31
<b>P</b>	
patchworkvoet .....	43
patronen .....	12
patroonkeuzeknop .....	11
persoet .....	
verwisselen .....	9
plooien .....	38
probleemoplossing .....	46
<b>Q</b>	
quiltvoet .....	42
<b>R</b>	
rechte steken naaien .....	27
reinigen .....	44
rits inzetten .....	37
<b>S</b>	
satijnsteek .....	28
schelprijgsteken naaien .....	29
snel verwisselbare spoel .....	19, 24
spoel .....	
opwinden .....	16
steekbreedteknoop .....	15
steeklengteknoop .....	14
steken .....	
ingebouwd .....	29
namen .....	12
stekkers aansluiten .....	7
stof, combinaties draad en naald .....	26
stoppen .....	38
stopplaat .....	36, 38, 39, 42
stretchstof naaien .....	15
<b>T</b>	
tweelingnaald .....	
bevestigen .....	9, 25
naaien .....	24
<b>U</b>	
uitpakken .....	2
universele steken naaien .....	31
<b>V</b>	
veersteken naaien .....	32
voetpedaal .....	8
vrije arm .....	10
<b>Z</b>	
zigzagsteken naaien .....	28

