

brother®

1 OMPELUKONEESEEN
TUTUSTUMINEN

2 SUORA- JA
SIKSAKOMMEL

3 SISÄÄNRAKENNETUT
OMPELEET

4 NAPINLÄPIEN JA
NAPPIEN OMPELU

5 LISÄTOIMINNOT

6 LIITE

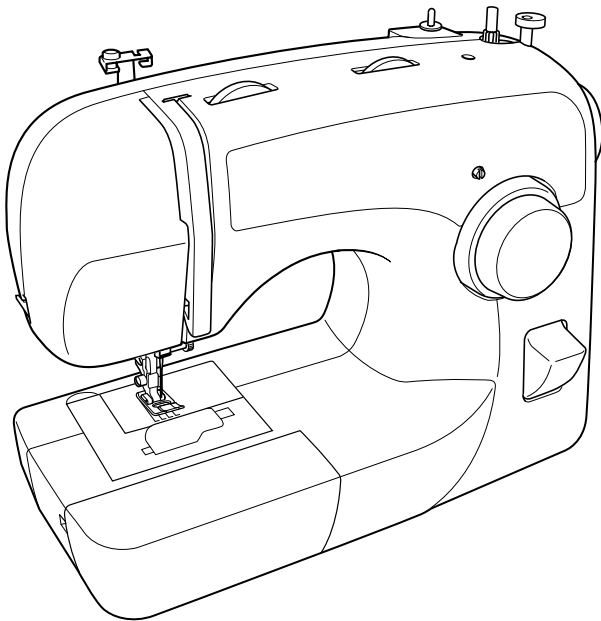

Käyttöohje

TÄRKEITÄ TURVALLISUUSOHJEITA

Kun käytät tätä ompelukonetta, noudata aina seuraavia turvallisuusohjeita.

Lue kaikki ohjeet ennen kuin alat käyttää ompelukonetta.

VAARA - Sähköiskuvaaran välttämiseksi:

1. Älä koskaan jätä ompelukonetta ilman valvontaa pistotulpan ollessa kytkettynä pistorasiaan. Irrota pistotulppa pistorasiasta aina välittömästi käytön jälkeen ja ennen kuin alat puhdistaa ompelukonetta.
2. Ota pistotulppa aina irti pistorasiasta, kun vaihdat lampun. Vaihda lamppu samantyyppiseen 15 watin lamppuun.

VAROITUS - Palovammojen, tulipalon, sähköiskuvaaran ja henkilövahinkojen välttämiseksi:

1. Ompelukone ei ole lelu. Noudata erityistä varovaisuutta, jos annat lasten käyttää ompelukonetta tai käytät konetta lasten läheisyydessä.
2. Käytä ompelukonetta ainoastaan tässä ohjekirjassa määriteltuihin tarkoituksiin. Käytä vain valmistajan tässä ohjekirjassa suosittelemia lisävarusteita.
3. Älä käytä ompelukonetta, jos sen liitäntäjohto tai pistotulppa on vahingoittunut, jos kone ei toimi kunnolla tai jos se on pudonnut, vahingoittunut tai kastunut. Vie kone lähimmälle valtuutetulle jälleenmyyjälle tai huoltoliikkeeseen tarkistusta, korjausta sekä sähköistä tai mekaanista säätöä varten.
4. Älä koskaan käytä konetta, jos jokin sen tuuletusaukoista on tukossa. Pidä koneen ja jalkasäätimen tuuletusaukot puhtaina huolehtimalla siitä, ettei niihin pääse kertymään nukkaa, pölyä tai kangaspaloja.
5. Älä koskaan pudota tai työnnä mitään esineitä ompelukoneen aukkoihin.
6. Älä käytä konetta ulkotiloissa.
7. Älä käytä konetta tiloissa, joissa käytetään aerosoleja (suihkeita) tai lisähappea.
8. Katkaise koneesta virta kääntämällä virtakytkin pois päältä -asentoon symbolin "O" kohdalle ja irrota sen jälkeen pistotulppa pistorasiasta.
9. Älä irrota pistotulppaa johdosta vetämällä. Ota kiinni pistotulppasta, älä johdosta.
10. Älä työnnä sormiasi koneen liikkuviin osiin. Varo erityisesti koneen neulaa.
11. Käytä aina sopivaa pistolevyä. Vääräntyyppinen pistolevy voi katkaista neulan.
12. Älä käytä taipuneita neuloja.
13. Älä vedä tai työnnä kangasta ommellessasi. Neula voi vääntyä tai katketa.
14. Katkaise koneesta virta kääntämällä virtakytkin symbolin "O" kohdalle, jos aiot tehdä jotain neula-alueella, kuten pujottaa langan neulaan, vaihtaa neulan, pujottaa alalangan tai vaihtaa paininjalan tms.
15. Irrota pistotulppa pistorasiasta aina ennen kuin avaat laitteen suojakoteloita, ryhdyt voitelemaan konetta tai ryhdyt tekemään jotain tässä ohjekirjassa neuvottuja säätöjä.
16. Älä anna pienten lasten tai heikkojen vanhusten käyttää ompelukonetta ilman valvontaa. (Vain Australia ja Uusi-Seelanti)
17. Valvo, etteivät pikkulapset pääse leikkimään ompelukoneella.

SÄILYTÄ TÄMÄ OHJEKIRJA
Tämä ompelukone on tarkoitettu kotitalouskäyttöön.

VAIN KÄYTTÄJILLE ISO-BRITANNIASSA, IRLANNISSA, MALTALLA JA KYPROKSESSA

Jos koneeseen on asennettu kolmepiikkinen ei-uudelleen johdotettava BS-pistotulppa, lue seuraava.

TÄRKEÄÄ

Jos käytettävissä oleva pistorasia ei sovellu laitteen mukana toimitettuun pistokkeeseen, pistotulppa on leikattava irti ja asennettava sopiva kolmipiikkinen pistotulppa. Vaihdettuun pistotulppaan on asennettava hyväksytty sulake.

VINKKI: Verkkojohdosta irti leikattu pistotulppa on hävitettävä, sillä pistotulppa jonka johdotus on näkyvässä on hengenvaarallinen, jos se kytketään jännitteeseen pistorasiaan. Vaihda pistotulpan sulake ASTA- tai BS 1362 -hyväksytyyn sulakkeeseen, eli sellaiseen jossa on  -merkintä, luokitus sama kuin pistotulppaan on merkitty.

Aseta sulakkeen kansi takaisin paikoilleen. Älä käytä pistotulppaa, jollei sulakkeen kansi ole paikoillaan.

VAROITUS: ÄLÄ KYTKE KUMPAKAAN JOHTOA MAADOITUSPÄÄTTEESEEN, JOSSA ON KIRJAINMERKINTÄ "E", MAADOITUSSYMBOLI  TAI VIHREÄ TAI VIHREÄ JA KELTAINEN VÄRI.

Tämän sähköjohdon johtojen värikoodi on seuraava:

Sininen neutraali

Ruskea jännitteinen

Koska laitteen sähköjohdon johtojen värit eivät ehkä vastaa pistotulpan liitäntöjen värimerkintöjä, menettele seuraavasti:

Sininen johto on kytkettävä liitäntään, jossa on kirjainmerkintä "N" tai jonka väri on musta tai sininen.

Ruskea johto on kytkettävä liitäntään, jossa on kirjainmerkintä "L" tai joka on väriltään punainen tai ruskea.

PAKKAUKSEN PURKAMINEN JA KONEEN PAKKAAMINEN

Säilytä laatikko ja pakkausmateriaalit. Ompelukone pitää joskus ehkä viedä tai lähettää korjattavaksi. Jos et pakkaa ompelukonetta oikein tai käytä asianmukaisia pakkausmateriaaleja, ompelukone voi vaurioitua. Ota ompelukone pakkauksesta tai pakkaa se seuraavan kaavion ohjeita noudattaen.

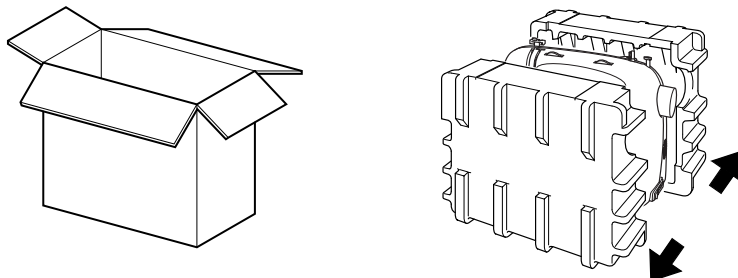

TÄRKEÄÄ

- Pakkausmateriaalien tarkoitus on estää vaurioita kuljetuksen aikana. Sästä pakkausmateriaalit, jos ompelukone pitää viedä tai lähettää korjattavaksi.

LUE SEURAAVAT OHJEET, ENNEN KUIN KÄYTÄT KONETTA

Ompelukoneen turvallinen käyttö

1. Pidä katse aina neulassa ompelun aikana. Älä koske koneen käydessä käsipyörään, langannostajaan, neulaan tai muihin liikkuviin osiin.
2. Katkaise laitteesta virta ja irrota pistotulppa seuraavissa tilanteissa:
 - Kun lopetat ompelukoneen käytön
 - Kun vaihdat tai irrotat neulan tai jonkin muun osan
 - Jos ompelukoneen käytön aikana sattuu sähkökatko
 - Jos huollat ompelukonetta
 - Jos jätät ompelukoneen ilman valvontaa
3. Älä säilytä jalkasäätimen päällä mitään.
4. Kytke ompelukone suoraan seinäpistorasiaan. Älä käytä jatkojohtoja.

Pidennä ompelukoneen käyttöikä

1. Älä säilytä konetta suorassa auringonvalossa äläkä kosteissa tiloissa. Älä käytä tai säilytä konetta lämmittimen, silitysraudan, halogeenilampun tai muiden lämmönlähteiden läheisyydessä.
2. Puhdista ompelukoneen pinta neutraalilla saippualla tai pesuaineella. Älä koskaan käytä bentseeniä, tinneriä tai hankausaineita, koska ne voivat vaurioittaa pintaa ja ompelukonetta.
3. Älä pudota ompelukonetta tai kohdistu siihen iskuja.
4. Tarkista aina käyttöohjeen ohjeet, ennen kuin asennat paininjalkoja, neulaa tai muita osia.

Korjaukset ja säädöt

Jos koneen toiminnassa on ongelmia tai sen toimintoja pitää säätää, tarkista ensin toimenpiteet kappaleen "Liite" vianetsintätaulukosta. Jos et saa ongelmaa korjatuksi, ota yhteys valtuutettuun myyjään.

Jos haluat lisätietoja koneesta ja uutuuksista, käy Internet-sivuillamme osoitteessa www.brother.com.

Tämän käyttöohjeen sisältöä ja teknisiä tietoja voidaan muuttaa ilman ennakoilmoitusta.

SISÄLLYSLUETTELO

1. OMPELUKONEESEEN TUTUSTUMINEN	5
KONEEN OSAT	5
TARVIKKEET	6
Lisävarusteet	6
OMPELUKONEEN KÄYTTÖ	7
Pistotulppien kytkeminen	7
Virta- ja valokytkin	8
Jalkasäädin	8
Neulan tarkastus	8
Neulan vaihto	8
Paininjalan vaihto	9
Aputaso	10
Vapaavarren käyttö	10
VALITSIMET	11
Ommelvalitsin	11
Ompeleet ja ompeleiden nimet	12
Piston pituuden valitsin	14
Jousto-ompeleen valinta	15
Piston leveyden valitsin	15
Taakseompeilupainike	15
LANKOJEN ASETTAMINEN KONEESEEN	16
Puolaus	16
Alalangan pujotus	18
Alalangan pujotus (pika-asetteisellapuolalla varustetut mallit)	19
Ylälangan pujotus	21
Langanpujottajan käyttö (langanpujottajalla varustetut mallit)	22
Alalangan nostaminen	24
Kaksoisneulalla ompelu	24
Langan kireys	25
KANGAS-, LANKA- JA NEULAYHDISTELMÄT	26
2. SUORA- JA SIKSAKOMMEL	27
Lue tämä ennen ompelua	27
Suoraommel	27
Siksakommel	28
3. SISÄÄNRAKENNETUT OMPELEET	29
Piilo-ompeleet	29
Simpukankuoriommel	29
Kolmen piston siksak	30
Tilkkutyöt	31
Liitosompelu	31
Yliluottelu	31
Harakanvarvasommel	32
Kolminkertainen joustava siksakommel	32
Koristeompeleet	33

4. NAPINLÄPIEN JA NAPPIEN OMPELU34

Napinläven ompelu (1-vaiheinen automaattinen napinläpi)	34
Napinläven hienosäätö	35
Nappien ompelu	36

5. LISÄTOIMINNOT37

Vetoketjun ompelu	37
Poimuttaminen	38
Parsiminen	38
Aplikointi	39
Nimikointi ja Kirjonta	39

LISÄVARUSTEET 41

Yläsyöttäjän käyttö	41
Vanutikkausjalan käyttö	42
Tilkkutyöpaininjalan käyttö	43

6. LIITE44

HUOLTO 44

Lampun vaihto	44
Puhdistus	44
Vianetsintä	46

HAKEMISTO 49

KONEEN OSAT

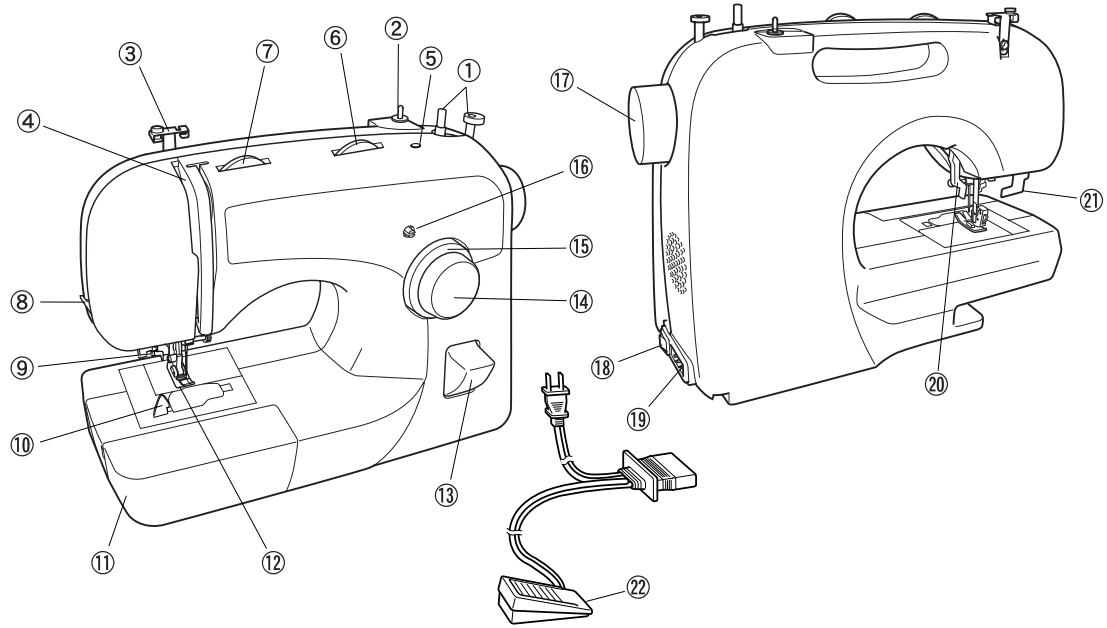

- ① **Puolauslaite (Sivu 16)**
Puolaa alalangan puolalle.
- ② **Lankatappi (Sivu 16, 21)**
Tähän asetetaan lankarulla.
- ③ **Langanohjain (Sivu 16, 21)**
Langanohjainta käytetään puolaukseen ja langan pujottamiseen koneeseen.
- ④ **Langannostaja (Sivu 21)**
- ⑤ **Lisälankatappin kiinnitysreikä (Sivu 25)**
Tähän asetetaan toinen lankarulla, kun ommellaan kaksoisneulalla.
- ⑥ **Piston leveyden valitsin (Sivu 15)**
Tästä säädetään piston leveyttä.
- ⑦ **Ylälangan kireyden säädin (Sivu 25)**
Tästä säädetään ylälangan kireyttä.
- ⑧ **Langankatkaisija (Sivu 28)**
Katkaise lanka langankatkaisijalla.
- ⑨ **Langanpujottaja (Sivu 22)**
(Ei kaikissa malleissa.)
- ⑩ **Pika-asetteisen puolan langankatkaisin (Sivu 19)**
(Ei kaikissa malleissa.)
- ⑪ **Aputaso, jossa tarvikelokero (Sivu 10)**
- ⑫ **Paininjalka (Sivu 9)**
- ⑬ **Taakseompelupainike (Sivu 15)**
Paina, kun haluat ommella taaksepäin.
- ⑭ **Ommelvalitsin (Sivu 11)**
Valitse ommel kääntämällä valitsinta kumpaan suuntaan tahansa.
- ⑮ **Piston pituuden valitsin (Sivu 14)**
Tästä säädetään piston pituutta.
- ⑯ **Napinläven hienosäädön ruuvi (Sivu 36)**
- ⑰ **Käsipyörä (Sivu 21)**
Käsipyörällä neula nostetaan ja lasketaan.
- ⑱ **Virta-/valokytkin (Sivu 8)**
Tästä kytketään virta/ompelevalo päälle ja pois päältä.
- ⑲ **Jalkasäätimen/virtajohdon liitäntä (Sivu 7)**
Kytke jalkasäätimen pistoke ompelukoneeseen ja virtajohdon pistotulppa pistorasiaan.
- ⑳ **Paininjalan nostovipu (Sivu 21)**
Paininjalka nostetaan ja lasketaan tällä vivulla.
- ㉑ **Napinläpivipu (1-vaiheinen automaattinen napinläpi) (Sivu 34)**
Laske napinläpivipu napinläpiä ommellessasi.
- ㉒ **Jalkasäädin (Sivu 8)**
Käytetään ompelunopeuden säätöön sekä ompelun käynnistykseen ja pysäytykseen.

Siksakpaininjalan tuotekoodi: XC4901-051

Jalkasäädin: Malli KD-1902

Tuotekoodi: XC7359-022 (110/120 V:n alue)

XC7438-222 (220/240V alue)

XC7456-222 (Iso-Britannia)

XC7455-022 (Australia, Uusi-Seelanti)

TARVIKKEET

Aputason tarvikelokerossa säilytetään seuraavia tarvikkeita. Näiden tarvikkeiden avulla suoriudut helposti useimmista ompelutehtävistä.

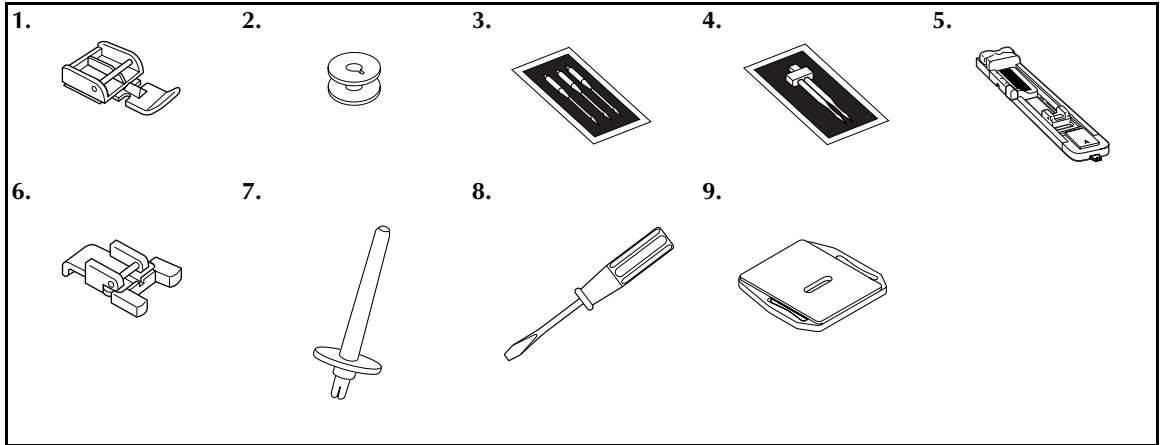

Nro	Osan nimi	Tuotekoodi	Nro	Osan nimi	Tuotekoodi
1	Vetoketjupaininjalka (1 kpl)	X59370-021	5	Napinläprijalka (1 kpl)	XD1792-031
2	Puola (3 kpl)	SFB: XA5539-151	6	Napinompelujalka (1 kpl)	X59375-121
			7	Lisälankatappi (1 kpl)	130920-021
3	Neulapakkaus (vakioneula HAX130 (3 kpl))	129583-021	8	Ruuvitaltta (1 kpl)	X55467-021
4	Kaksoisneula (1 kpl)	X57521-021	9	Syöttäjän peitelevy (1 kpl)	XC6063-021



Huomaa

- Ompelukoneen mukana toimitetut tarvikkeet vaihtelevat ompelukonemallin mukaan.

Lisävarusteet

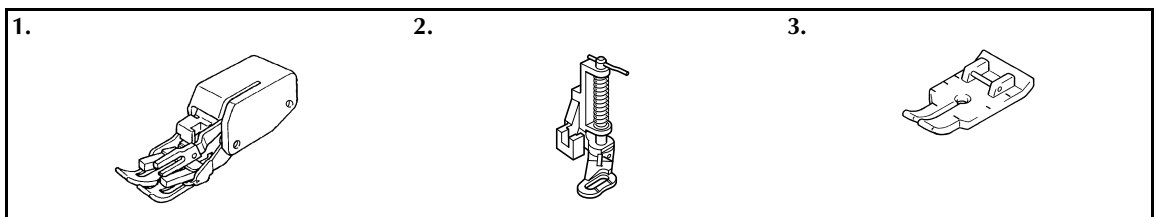

Nro	Osan nimi	Tuotekoodi
1	Yläsyöttäjä	F034N: XC2165-002
2	Vanutikkausjalka	F005N: XC1948-002
3	Tilkkutyöpaininjalka	F001N: XC1944-002

OMPELUKONEEN KÄYTTÖ

VAROITUS

- Käytä koneen virtalähteenä vain tavallista kotitaloussähköä. Muiden virtalähteiden käyttö voi aiheuttaa tulipalon, sähköiskun tai vaurioittaa konetta.
- Katkaise laitteesta virta ja irrota pistotulppa seuraavissa tilanteissa:
 - Kun poistut koneen luota
 - Kun lopetat koneen käytön
 - Sähkökatkon sattuessa käytön aikana
 - Kun kone ei toimi kunnolla huonon kytkennän tms. takia
 - Ukonilmalla

MUISTUTUS

- Älä käytä jatkojohtoja tai monipistokkeisia jakorasioita, joihin on liitetty useita sähkölaitteita. Se voi aiheuttaa palo- tai sähköiskuvaaran.
- Älä koske pistotulppaan märin käsin. Sähköiskuvaara.
- Katkaise aina ensin virta koneen virtakytkimellä ja irrota pistotulppa vasta sen jälkeen pistorasiasta. Ota aina kiinni pistotulpasta, älä johdosta. Jos vedät johdosta, se voi vaurioitua tai aiheuttaa tulipalon tai sähköiskun.
- Huolehdi siitä, ettei liitäntäjohtoa katkaista, vahingoiteta, muuteta, taivuteta voimakkaasti, vedetä, kierretä tai rullata. Älä aseta painavia esineitä liitäntäjohdon päälle. Älä aseta liitäntäjohtoa kuumien kohteiden läheisyyteen. Johto voi vahingoittua ja aiheuttaa tulipalon tai sähköiskun. Jos liitäntäjohto tai pistoke on vaurioitunut, vie ompelukone korjattavaksi valtuutetulle jälleenmyyjälle ennen kuin jatkat ompelukoneen käyttöä.
- Vältä palovaara ja irrota pistotulppa pistorasiasta, jos et aio käyttää ompelukonetta pitkään aikaan.

Pistotulppien kytkeminen

- 1 Kytke jalkasäätimen pistoke ompelukoneeseen.
- 2 Kytke liitäntäjohdon pistotulppa seinäpistorasiaan.

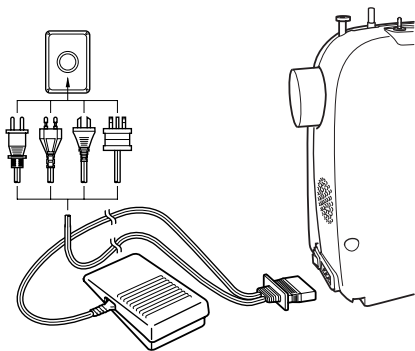

Huomaa

- Kun jätät koneen ilman valvontaa, katkaise koneesta virta tai irrota pistotulppa pistorasiasta.
- Irrota pistotulppa pistorasiasta aina ennen kuin ryhdyt huoltamaan konetta, irrottamaan koneen kuoria tai vaihtamaan lampua.

Virta- ja valokytkin

Tällä kytkimellä ompelukoneeseen kytketään virta/ ompeluvalo päälle ja pois päältä.

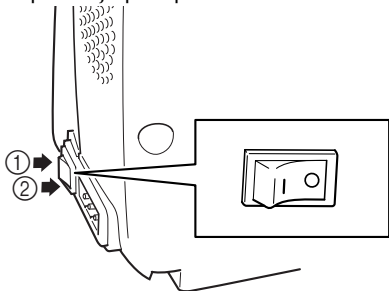

- ① Kytke päälle (kohti "I"-merkkiä)
- ② Kytke pois (kohti "O"-merkkiä)

Jalkasäädin

Kun painat jalkasäädintä kevyesti, kone ompelee hitaasti. Kun painat jalkasäädintä enemmän, koneen vauhti kiihtyy. Kone pysähtyy, kun vapautat jalkasäätimen. Huolehdi siitä, ettei jalkasäätimen päälle aseteta mitään, kun konetta ei käytetä.

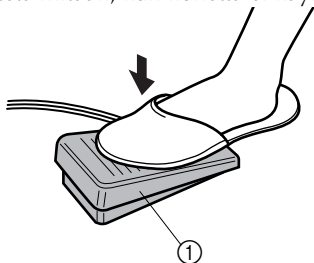

- ① Jalkasäädin

⚠️ MUISTUTUS

- Älä päästä pölyä tai kankaan paloja kertymään jalkasäätimeen. Se voi aiheuttaa tulipalo- tai sähköiskuvaaran.

Neulan tarkastus

Jotta kone toimisi moitteettomasti, neulan on oltava suora ja terävä.

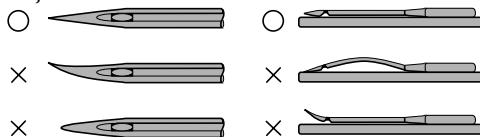

■ Tarkista neulan kunto seuraavasti

Aseta neula kannan litteä puoli alaspäin tasaiselle alustalle. Tarkista neula päältä ja sivuilta. Hävitä taipuneet neulat turvallisesti.

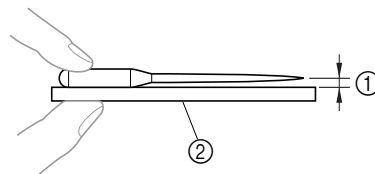

- ① Samansuuntainen väli
- ② Tasainen alusta (puolakotelon kansi, lasilevy tms.)

Neulan vaihto

⚠️ MUISTUTUS

- Katkaise koneesta virta ennen neulan vaihtoa. Jos virta on päällä ja painat vahingossa jalkasäädintä, kone käynnistyy ja voit loukata itsesi.
- Käytä vain kotiompelukoneeseen tarkoitettuja ompelukoneneuloja. Muunlaiset neulat voivat taipua tai katketa ja aiheuttaa henkilövahingon.
- Älä koskaan ompele taipuneella neulalla. Taipunut neula katkeaa helposti ja aiheuttaa henkilövahingon.

- 1 Irrota pistotulppa pistorasiasta.
- 2 Nosta neula kääntämällä käsipyörää itseäsi kohti (vastapäivään) siten, että käsipyörässä oleva merkki on suoraan ylöspäin.

- 3 Laske paininjalka.

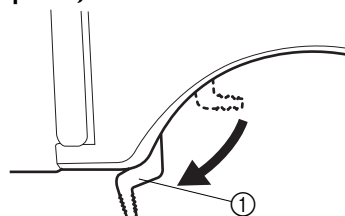

- ① Paininjalan nostovipu

- 4** Ota kiinni neulasta vasemmalla kädellä ja irrota neula kääntämällä kolikolla tai ruuvitaltalla neulan kiinnitysruuvia vastapäivään.

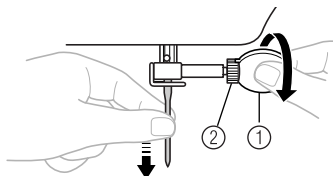

- ① Käytä kolikkoa tai ruuvitalttaa
② Neulan kiinnitysruuvi

- Älä käytä liian suurta voimaa neulan kiinnitysruuvien löysäämiseen tai kiristämiseen, sillä tietyt ompelukoneen osat voivat vahingoittua.

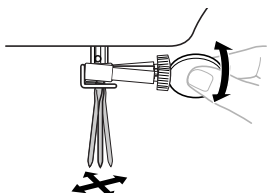

- 5** Työnnä uusi neula litteä puoli taaksepäin neulanpidikkeen pysäyttimeen asti. Kiristä neulan kiinnitysruuvi kolikolla tai ruuvitaltalla.

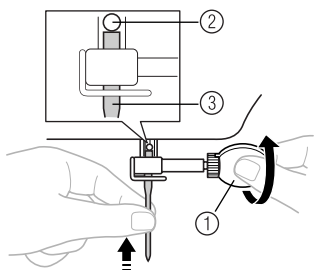

- ① Käytä kolikkoa tai ruuvitalttaa
② Neulan pysäytin
③ Neula

Kiinnitä kaksoisneula samalla tavalla.

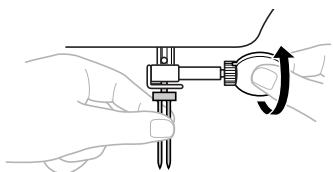

! MUISTUTUS

- Työnnä neula varmasti pysäyttimeen asti ja kiristä kiinnitysruuvi huolellisesti kolikolla tai ruuvitaltalla. Jos neula ei ole kunnolla paikallaan tai ruuvi jää löysälle, neula voi katketa tai kone vahingoittua.

Paininjalan vaihto

! MUISTUTUS

- Katkaise koneesta aina virta, ennen kuin ryhdyt vaihtamaan paininjaljaa. Jos virta on päällä ja painat vahingossa jalkasäädintä, kone käynnistyy ja voit loukata itsesi.
- Käytä aina valitsemaasi ompeleeseen sopivaa paininjaljaa. Jos käytät väärää paininjaljaa, neula voi osua siihen ja taipua tai katketa ja aiheuttaa onnettomuuden.
- Käytä vain tässä koneessa käytettäviksi suunniteltuja paininjaljoja. Muiden koneiden paininjaljojen käyttö voi aiheuttaa onnettomuuden tai henkilövahingon.

Kun vaihdat ommelta, paininjalan vaihto voi olla tarpeen.

■ Pikakiinnitys

- 1** Nosta neula ylimpään asentoonsa kääntämällä käsipyörää itseäsi kohti (vastapäivään) ja nosta paininjalan nostovipu.
- 2** Vapauta paininjalja painamalla mustaa painiketta paininjalan runko-osan takana.

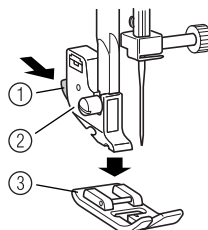

- ① Musta painike
② Paininjalan runko-osa
③ Paininjalja

- 3** Aseta toinen paininjalka pistolevylle siten, että paininjalan tanko on samassa linjassa paininjalan runko-osan uran kanssa.

- 4** Laske paininjalan nostovipu, jolloin paininjalka kiinnittyy runko-osaan. Jos paininjalka on oikeassa kohdassa, tangon pitäisi napsahtaa paikalleen.

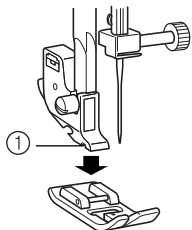

① Ura

■ Paininjalan asennussuunta

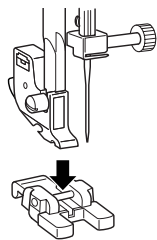
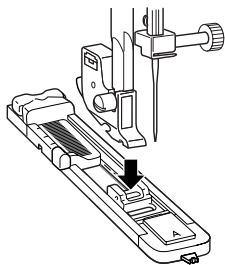
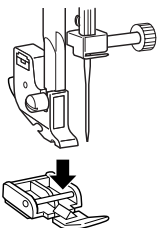

⚠️ MUISTUTUS

- Jos paininjalkaa ei asenneta oikeaan suuntaan, neula voi osua paininjalkaan, jolloin neula voi taipua tai katkea ja voit loukata itsesi.

Aputaso

Tarvikkeita säilytetään aputason sisällä olevassa lokerossa.

- 1** Avaa aputaso siirtämällä sitä vasemmalle.

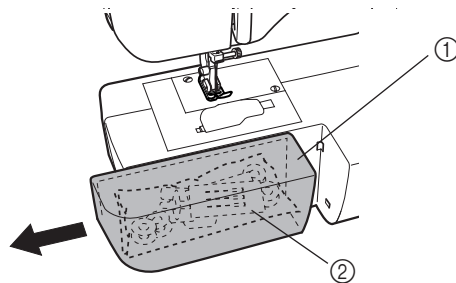

- ① Aputaso
② Tarvikelokero

⚡ Huomaa

- Laita tarvikkeet pussiin ja pussi lokeroon. Jos tarvikkeet eivät ole pussissa, ne voivat pudota ja kadota tai vaurioitua.

Vapaavarren käyttö

Vapaavarsi on kätevä putkimaisten kappaleiden (hihat, lahkeet) tai muuten hankalasti saavutettavien alueiden ompelussa. Kun käytät vapaavartta, irrota aputaso.

- 1** Siirrä aputasoa vasemmalle ja irrota se.

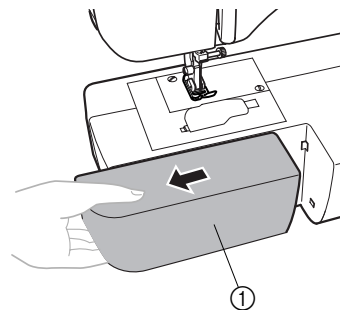

- ① Aputaso

VALITSIMET

Ommelvalitsin

⚠️ MUISTUTUS

- Ennen kuin valitset ompeleen, nosta neula yläasentoon kääntämällä käsipyörää itseäsi kohti (vastapäivään). Jos neula on alhaalla, kun valitset ommelta, neula, paininjalka tai kangas voi vahingoittua.

Valitse haluamasi ommel kiertämällä ommelvalitsinta jompaankumpaan suuntaan. Seuraavassa kohdassa on esitetty suositeltavat pistojen pituudet ja leveydet.

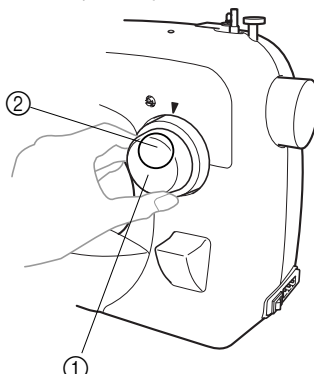

- ① Ommelvalitsin
- ② Numero

■ 35 ommelta (Ei kaikissa malleissa)

1	2	3	4	5	6	7	8	9	10	11	12	13
---	---	---	---	---	---	---	---	---	----	----	----	----

SS1

14	15	16	17	18	19	20	21	22	23	24	25
----	----	----	----	----	----	----	----	----	----	----	----

SS2

26	27	28	29	30	31	32	33	34	35
----	----	----	----	----	----	----	----	----	----

■ 25 ommelta

1	2	3	4	5	6	7	8	9	10	11	12	13
---	---	---	---	---	---	---	---	---	----	----	----	----

SS





14	15	16	17	18	19	20	21	22	23	24	25
----	----	----	----	----	----	----	----	----	----	----	----

Ompeleet ja ompeleiden nimet

Ommel		Ompeleen nimi	Suositeltava leveys (mm (tuumaa))	Suositeltava pituus (mm (tuumaa))	Käyttöohjekirjan sivu
35 ommelta	25 ommelta				
		1-VAIHEINEN AUTOMAATTINEN NAPINLÄPI	3-5 (1/8-3/16)	F-1,5 (1/64-1/16)	34
		SUORAOMMEL	0-5 (0-3/16) (Neulan paikka vaihtuu)	1-4 (1/16-3/16)	27, 37, 38, 41, 42, 43
		SIKSAKOMMEL	0-5 (0-3/16)	F-4 (1/64-3/16)	28, 36, 39, 41
		PIILO-OMMEL	3-5 (1/8-3/16)	F-2 (1/64-1/16)	29
		SIMPUKANKUORIOMMEL	3-5 (1/8-3/16)	F-3 (1/64-1/8)	29
		KOLMEN PISTON SIKSAK	3-5 (1/8-3/16)	F-2,5 (1/64-3/32)	30
		JOUSTAVA PIILO-OMMEL	3-5 (1/8-3/16)	F-1,5 (1/64-1/16)	29
		JOUSTAVA PIILO-OMMEL	3-5 (1/8-3/16)	F-1,5 (1/64-1/16)	29
		JOUSTAVA SIMPUKANKUORIOMMEL	3-5 (1/8-3/16)	F-3 (1/64-1/8)	31
		JOUSTOSIKSAK	3-5 (1/8-3/16)	F-3 (1/64-1/8)	31
		SILTAOMMEL	3-5 (1/8-3/16)	F-3 (1/64-1/8)	31
		TILKKUTYÖOMMEL	3-5 (1/8-3/16)	F-3 (1/64-1/8)	31
		KOLMIOLAAKAOMMEL	3-5 (1/8-3/16)	F-1,5 (1/64-1/16)	33
		KOLMINKERTAINEN SUORA JOUSTO-OMMEL	0-5 (0-3/16) (Neulan paikka vaihtuu)	SS1 Kiinteä 2,5 (3/32)* SS Kiinteä 2,5 (3/32)	27
		KOLMINKERTAINEN JOUSTAVA SIKSAKOMMEL	3-5 (1/8-3/16)	SS1 Kiinteä 2,5 (3/32)* SS Kiinteä 2,5 (3/32)	32
		YLILUOTTELEVA JOUSTO-OMMEL	3-5 (1/8-3/16)	SS1 Kiinteä 2,5 (3/32) SS Kiinteä 2,5 (3/32)	31

* Ommelta voi ommella myös, kun piston pituuden valitsin on asennossa **SS2**.

Ommel		Ompeleen nimi	Suositeltava leveys (mm (tuumaa))	Suositeltava pituus (mm (tuumaa))	Käyttöohjekirjan sivu
35 ommelta	25 ommelta				
17 	17 	YLILUOTTELEVA JOUSTO-OMMEL	3-5 (1/8-3/16)	SS1 Kiinteä 2,5 (3/32) SS Kiinteä 2,5 (3/32)	31
18 	18 	HARAKANVARVASOMMEL	3-5 (1/8-3/16)	SS1 Kiinteä 2,5 (3/32) SS Kiinteä 2,5 (3/32)	32
19 	19 	NUOLENPÄÄOMMEL	3-5 (1/8-3/16)	SS1 Kiinteä 2,5 (3/32) SS Kiinteä 2,5 (3/32)	31
20 	20 	NUOLENPÄÄOMMEL	3-5 (1/8-3/16)	SS1 Kiinteä 2,5 (3/32) SS Kiinteä 2,5 (3/32)	31
21 	21 	KORISTEOMMEL	3-5 (1/8-3/16)	SS1 Kiinteä 2,5 (3/32) SS Kiinteä 2,5 (3/32)	33
22 	22 	LEHTIOMMEL	3-5 (1/8-3/16)	SS1 Kiinteä 2,5 (3/32) SS Kiinteä 2,5 (3/32)	33
23 	23 	KORISTEOMMEL	3-5 (1/8-3/16)	SS1 Kiinteä 2,5 (3/32) SS Kiinteä 2,5 (3/32)	33
24 	24 	KORISTEOMMEL	3-5 (1/8-3/16)	SS1 Kiinteä 2,5 (3/32) SS Kiinteä 2,5 (3/32)	33
25 	25 	KORISTEOMMEL	3-5 (1/8-3/16)	SS1 Kiinteä 2,5 (3/32) SS Kiinteä 2,5 (3/32)	33
26 	—	YLILUOTTELEVA JOUSTO-OMMEL	3-5 (1/8-13/64)	SS2 Kiinteä 2,5 (3/32)	33
27 	—	YLILUOTTELEVA JOUSTO-OMMEL	3-5 (1/8-13/64)	SS2 Kiinteä 2,5 (3/32)	33
28 	—	HUNAJAKENNO-OMMEL	3-5 (1/8-13/64)	SS2 Kiinteä 2,5 (3/32)	31

Ommel		Ompeleen nimi	Suositeltava leveys (mm (tuumaa))	Suositeltava pituus (mm (tuumaa))	Käyttöohjekirjan sivu
35 ommelta	25 ommelta				
29 	—	KAMPAOMMEL	3-5 (1/8-3/16)	SS2 Kiinteä 2,5 (3/32)	31
30 	—	KAMPAOMMEL	3-5 (1/8-3/16)	SS2 Kiinteä 2,5 (3/32)	31
31 	—	KORISTEOMMEL	3-5 (1/8-3/16)	SS2 Kiinteä 2,5 (3/32)	33
32 	—	AITAPISTO	3-5 (1/8-13/64)	SS2 Kiinteä 2,5 (3/32)	31
33 	—	KORISTEOMMEL	3-5 (1/8-3/16)	SS2 Kiinteä 2,5 (3/32)	31
34 	—	KORISTEELLINEN PÄÄRMÄYSOMMEL	3-5 (1/8-3/16)	SS2 Kiinteä 2,5 (3/32)	33
35 	—	KORISTEOMMEL	3-5 (1/8-3/16)	SS2 Kiinteä 2,5 (3/32)	33

Piston pituuden valitsin

Sen mukaan minkä ompeleen valitset, voit joutua säätämään piston pituutta parhaan tuloksen saavuttamiseksi.

Piston pituuden valitsimessa olevat numerot tarkoittavat piston pituutta millimetreinä (mm) (1/25 tuumaa).

MITÄ SUUREMMAN NUMERON KOHDALLE ASETAT VALITSIMEN, SITÄ PITEMPIÄ PISTOJA KONE OMPELEE. Asennossa "0" kangas ei liiku. Tätä käytetään napin ompeluun.

Asentoa "F" käytetään laakapistojen ompeluun (tiheä siksakommel), joita tarvitaan napinlävissä ja koristeompeleissa. Laakapistojen ompelussa tarvittava valitsimen asento riippuu kulloinkin käytettävästä kankaasta ja langasta. Kokeile valitsemaasi ommelta ja piston pituutta ensin samaa kangasta olevalle tilkulle, jotta näet täytyykö piston pituutta säätää.

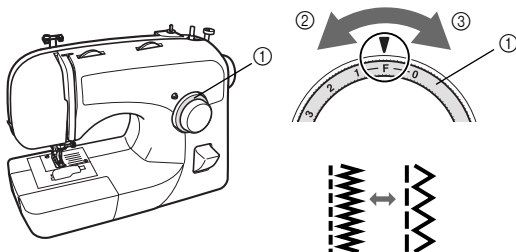

- ① Piston pituuden valitsin
- ② Lyhyempi
- ③ Pidempi

! MUISTUTUS

- Jos pistot ovat liian tiheässä, pidennä pistoa ja jatka ompelua. Älä jatka ompelua, ennen kuin olet pidentänyt pistoa, muuten neula voi katketa ja voit loukata itsesi.

Jousto-ompeleen valinta

Nosta neula kääntämällä käsipyörää itseäsi kohti (vastapäivään) siten, että käsipyörässä oleva merkki on suoraan ylöspäin.

■ 35 ommelta

Jousto-ompeleen valinta

Valitse jousto-ommel kiertämällä piston pituuden valitsin asentoon "SS1" tai "SS2".



■ 25 ommelta

Jousto-ompeleen valinta

Valitse jousto-ommel kiertämällä piston pituuden valitsin asentoon "SS".



Piston leveyden valitsin

Nosta neula kääntämällä käsipyörää itseäsi kohti (vastapäivään) siten, että käsipyörässä oleva merkki on suoraan ylöspäin.

Piston leveyden valitsimessa olevat numerot tarkoittavat piston leveyttä.

MITÄ SUUREMMAN NUMERON KOHDALLE VALITSIMEN ASETAT, SITÄ LEVEÄMPÄÄ OMMELTA KONE OMPELEE.

Huomaa

- Kun valitset suoran ompeleen tai kolminkertaisen suoran jousto-ompeleen, neulan paikkaa voi vaihtaa vasemmalta oikealle piston leveyden valitsimella.

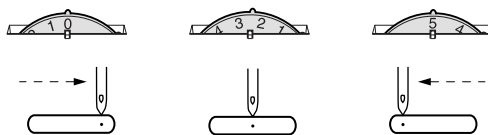
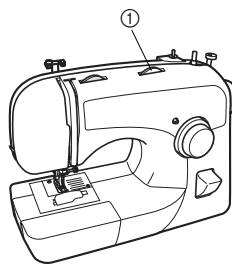

① Piston leveyden valitsin

Taaksempelupainike

käytetään taaksepäin ompeluun ja saumojen päättämiseen.

Kun haluat ompella taaksepäin, paina taaksempelupainike ala-asentoon, pidä sitä painettuna ja paina kevyesti jalkasäädintä. Kun haluat jälleen ommella eteenpäin, vapauta taaksempelupainike. Kone ompelee jälleen eteenpäin.

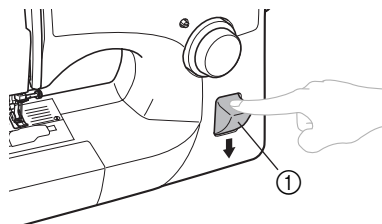

① Taaksempelupainike

LANKOJEN ASETTAMINEN KONEESEEN

Puolaus

⚠️ MUISTUTUS

- Käytä vain tähän ompelukoneeseen tarkoitettuja puolia (tuotekoodi: SFB (XA5539-151)). Muunlaisten puolien käyttö voi vaurioittaa ompelukonetta.
- Olemme suunnitelleet ompelukoneen mukana toimitetut puolat. Jos käytät muiden ompelukonemallien puolia, kone ei toimi kunnolla. Käytä vain tämän ompelukoneen mukana toimitettuja puolia tai samantyyppisiä puolia (tuotekoodi: SFB (XA5539-151)).

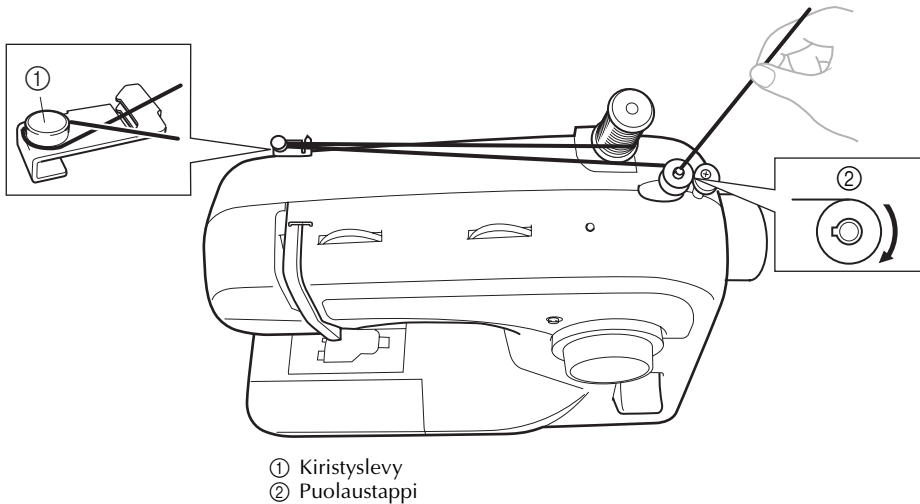
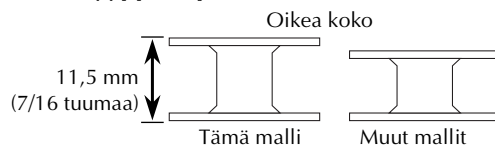

- 1 Aseta lankarulla lankatappiin ja vie lanka puolauksen kiristyslevyn ympäri.

- 2 Pujota langan pää sisäkautta puolassa olevan reiän läpi.

⚠️ MUISTUTUS

- Jos lankarulla ei ole oikein paikallaan, lanka voi sotkeutua lankatappiin.

- 3** Aseta puola puolaustappiin ja siirrä tappi oikealle. Pyöritä puolaa myötäpäivään, kunnes tapissa oleva jousi liukuu puolan uraan.

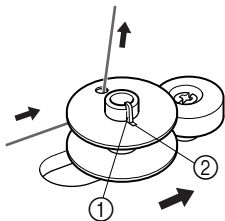

- ① Tappin jousi
② Puolan ura



Huomaa

- Varmista, että langarullan ja puolan välinen lanka on vedetty tiukalle.

- 4** Pidä kiinni puolan reiästä tulevasta langanpäädästä ja paina jalkasäädintä kevyesti kiertääksesi muutaman kierroksen lankaa puolan ympärille. Pysäytä sitten ompelukone.

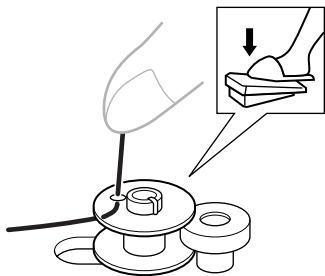

- 5** Katkaise ylimääräinen langanpää puolan päältä.

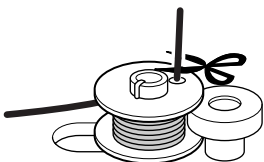

- 6** Jatka puolausta painamalla jalkasäädintä.

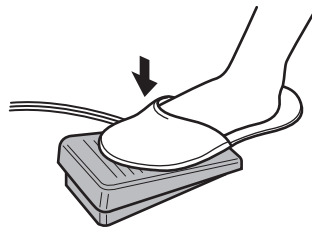

- 7** Kun puola näyttää täydeltä ja sen pyöriminen hidastuu, nosta jalkasi jalkasäätimeltä.

- 8** Katkaise lanka, siirrä puolaustappi vasemmalle ja irrota puola.



Huomaa

- Neulatanko ei liiku, kun puolaustappi on siirretty oikealle.
- Kun ryhdyt puolauksen jälkeen ompelemaan tai käänät käsipyörää, koneesta kuuluu naksahdus.



MUISTUTUS

- Muista aina puolata näiden ohjeiden mukaisesti. Jos et katkaise ylimääräistä langanpäätä pois, se voi kiertyä puolan ympärille ja ommeltaessa katkaista neulan.



MUISTUTUS

- Jos lankaa ei ole puolattu oikein, langankireys voi löystyä ja neula voi katketa.

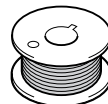

①

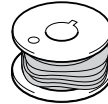

②

- ① Puolattu oikein
② Puolattu huonosti

Alalangan pujotus

- Katso lisätietoja pika-asetteisesta puolasta sivulta 19.

⚠️ MUISTUTUS

- Jos lankaa ei ole puolattu oikein, langankireys voi löystyä ja neula voi katketa.

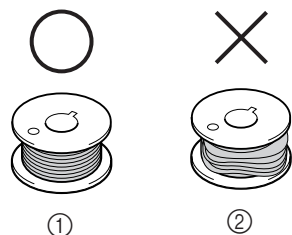

- ① Puolattu oikein
② Puolattu huonosti

- Tämä puola on suunniteltu juuri tähän ompelukoneeseen. Jos käytät muiden mallien puolia, kone ei toimi kunnolla. Käytä vain koneen mukana toimitettuja puolia tai samantyyppisiä puolia (tuotekoodi: SFB (XA5539-151)).

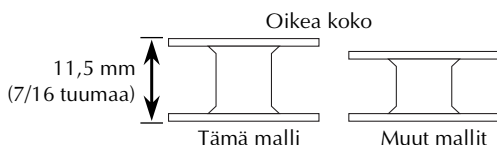

⚠️ MUISTUTUS

- Muista katkaista koneesta virta, kun pujotat lankoja paikoilleen. Jos painat vahingossa jalkasäädintä ja kone alkaa ommella, voit loukata itsesi.

- 1 Nosta neula yläasentoon kääntämällä käsipyörää itseäsi kohti (vastapäivään) ja nosta paininjalan nostovipu.

- 2 Liu'uta vipua oikealle ja avaa kansi.

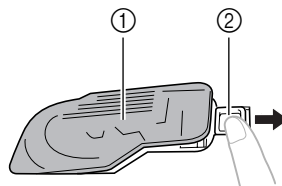

- ① Kansi
② Liukukytin

- 3 Aseta puola siten, että lanka tulee ulos nuolen osoittamasta suunnasta.

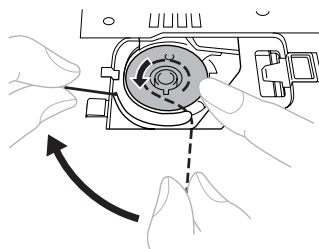

- Käytä vain tämän koneen puolia.

⚠️ MUISTUTUS

- Varmista, että asetit puolan oikein päin. Jos lanka kiertyy puolalta väärään suuntaan, langan kireys voi muuttua virheelliseksi tai neula voi katketa.

- Varmista, että lanka on pujotettu oikein puolakotelossa olevan kireyden säätöjousen kautta. Jos näin ei ole, pujota lanka uudelleen.

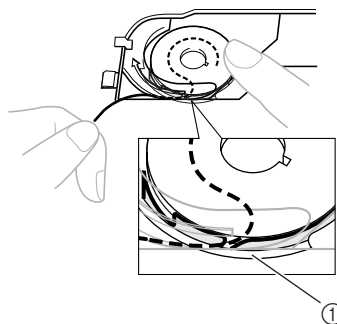

- ① Kireyden säätöjousi

- 4** Pidä kiinni langan päästä, paina puolaa sormella, pujota lanka uraan ja vedä lyhyt pätkä lankaa ulos kuvan osoittamalla tavalla.

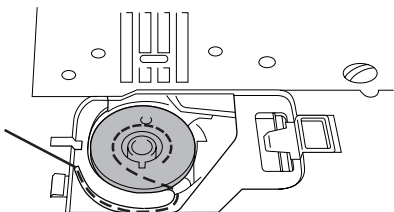

- 5** Aseta puolakotelon kansi paikalleen. Työnnä vasemmalla oleva uloke koloonsa (katso nuolta ①) ja paina sitten kevyesti kannen oikeasta reunasta (katso nuolta ②), kunnes kansi napsahtaa paikalleen.

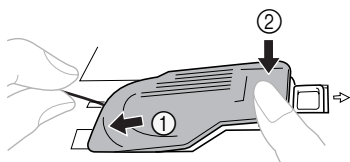

- Aseta kansi siten, että alalanka tulee ylös kannen vasemmalta sivulta (katso kuvaa).

Alalangan pujotus (pika-asetteisella puolalla varustetut mallit)

Tätä toimintoa ei ole kaikissa malleissa.

⚠️ MUISTUTUS

- Jos lankaa ei ole puolattu oikein, langankireys voi löystyä, neula voi katketa ja aiheuttaa henkilövahingon.

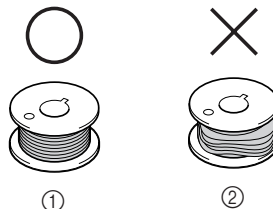

- ① Puolattu oikein
② Puolattu huonosti

- Tämä puola on suunniteltu juuri tähän ompelukoneeseen. Jos käytät muiden mallien puolia, kone ei toimi kunnolla. Käytä vain koneen mukana toimitettuja puolia tai samantyyppisiä puolia (tuotekoodi: SFB (XA5539-151)).

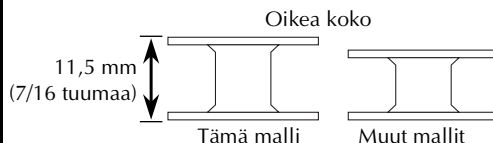

⚠️ MUISTUTUS

- Muista katkaista ompelukoneesta virta. Jos painat vahingossa jalkasäädintä ja kone alkaa toimia, voit loukata itsesi.

1 Noudata vaiheita **1** ja **2** kohdasta “Alalangan pujotus”.

2 Aseta puola paikalleen, vedä langanpää uraan ja katkaise lanka vetämällä lankaa itseesi päin.

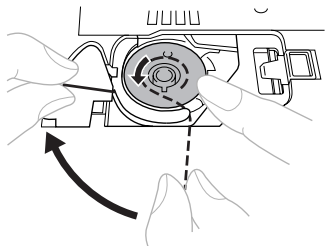

- Käytä vain tämän koneen puolia.

⚠️ MUISTUTUS

• Varmista, että asetit puolan oikein päin. Jos lanka kiertyy puolalta väärään suuntaan, langan kireys voi muuttua virheelliseksi tai neula voi katketa.

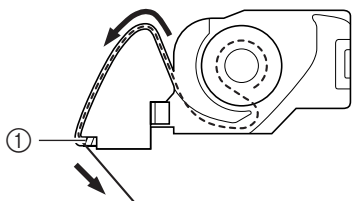

① Langankatkaisin

- Varmista, että lanka on pujotettu oikein puolakotelossa olevan kireyden säätäjösen kautta. Jos näin ei ole, pujota lanka uudelleen.

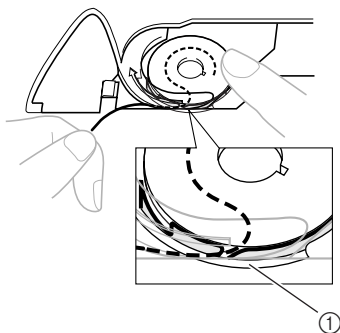

① Kireyden säätäjösi

3 Aseta puolakotelon kansi paikalleen. Työnnä vasemmalla oleva uloke koloonsa (katso nuolta **1**) ja paina sitten kevyesti kannen oikeasta reunasta (katso nuolta **2**), kunnes kansi napsahtaa paikalleen.

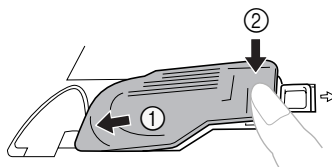

- Voit ryhtyä ompelemaan vetämättä alalankaa ylös. Jos haluat vetää alalangan ylös, ennen kuin alat ommella, noudata kohdan “Alalangan nostaminen” ohjeita (sivu 24).

Ylälangan pujotus

1

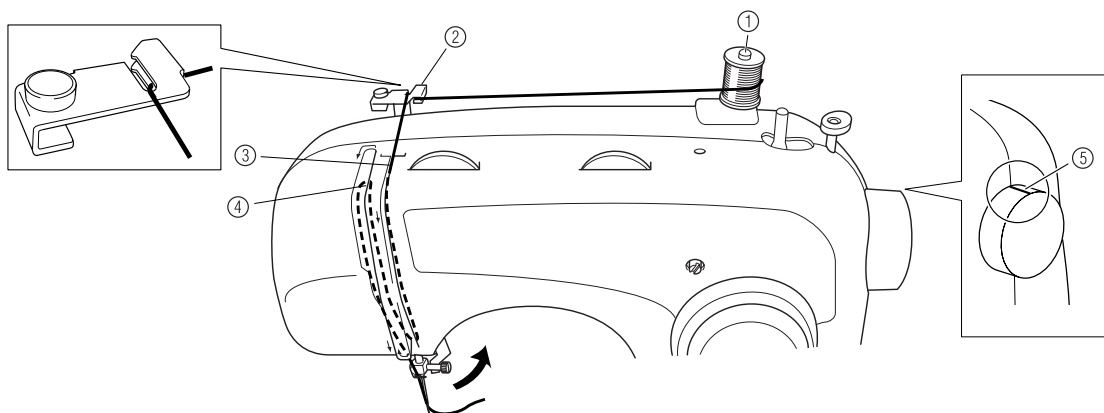

- ① Lankatappi
- ② Langanohjain (takana)
- ③ Langanohjain (edessä)
- ④ Langannostaja
- ⑤ Käsipyörässä oleva merkki

⚠️ MUISTUTUS

- Varmista, että pujotat ylälangan oikein. Muuten lanka voi sotkeutua ja katkaista neulan.

- 1 TÄRKEÄÄ:**
Nosta paininjalka paininjalan nostovivulla.

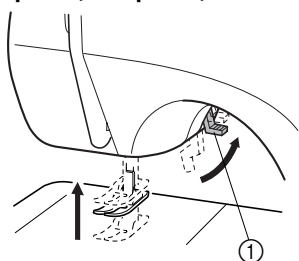

① Paininjalan nostovipu

- 2** Nosta neula kääntämällä käsipyörää itseäsi kohti (vastapäivään) siten, että käsipyörässä oleva merkki on suoraan ylöspäin.
- Jos neula ei ole yläasennossa, langan pujottaminen ei onnistu. Muista kiertää käsipyörää siten, että siinä oleva merkki osoittaa ylöspäin, ennen kuin pujotat ylälangan.

- 3** Vedä lankatappi ylös ja aseta lankarulla lankatappiin.

⚠️ MUISTUTUS

- Jos lankarulla on väärässä paikassa tai huonosti paikallaan, lanka voi sotkeutua lankatappiin ja neula voi katketa.

- 4** Pujota ylälanka kuten aiemmin näytettiin. Pujota lanka molempien langanohjaimien kautta: ensin taka- ja sitten etuohjaimen kautta.

- 5** Muista pujottaa lanka langannostajaan oikealta vasemmalle.

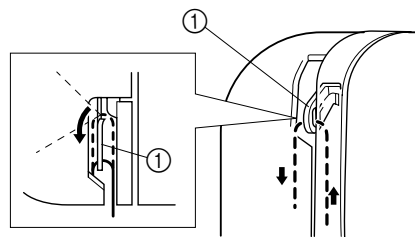

① Langannostaja

6 Vie lanka neulan yläpuolella olevan ohjaimen taakse.

- Langan saa helposti neulatangon ohjaimen taakse, kun pidät langasta vasemmalla kädelläsi ja viet langan oikealla kädelläsi ohjaimen taakse.

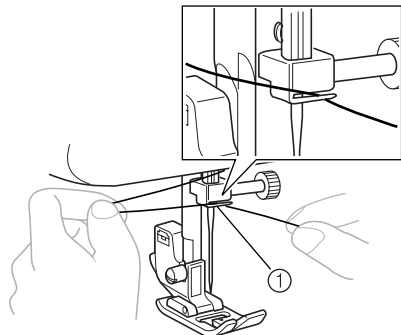

① Neulatangon langanohjain

7 TÄRKEÄÄ: Pujota lanka neulansilmään edestä taakse. Jätä noin 5 cm (2 tuumaa) pituinen langanpää.

- Jos ompelukoneessa on langanpujottaja, pujota lanka neulansilmään langanpujottajaa apuna käyttäen (katso seuraavaa kohtaa).

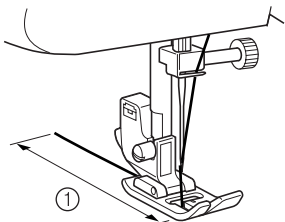

① 5 cm (2 tuumaa)



Huomaa

- Jos langannostaja on alhaalla, et saa vietyä ylälankaa sen läpi. Muista aina nostaa paininjalka ja langannostaja yläasentoon, ennen kuin ryhdyt pujottamaan ylälankaa.
- Väärin pujotettu lanka aiheuttaa ongelmia ompelun aikana.

Langanpujottajan käyttö (langanpujottajalla varustetut mallit)

Tätä toimintoa ei ole kaikissa malleissa.

- 1 Katkaise koneesta virta ja laske paininjalan nostovipu.
- 2 Nosta neula kääntämällä käsipyörää itseäsi kohti (vastapäivään) siten, että käsipyörässä oleva merkki on suoraan ylöspäin.

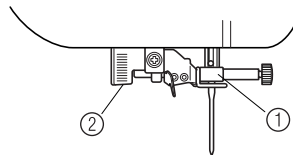

① Neulanpidin
② Neulan langoitusvipu



Huomaa

- Langanpujottajaa käyttäessäsi varmista, että neulanpidin on yläasennossa, muuten langanpujottajan koukku voi vahingoittua.

- 3 Ennenkuin lasket neulan langoitusvivun, vie lanka ohjaimen koukkuun takakautta.

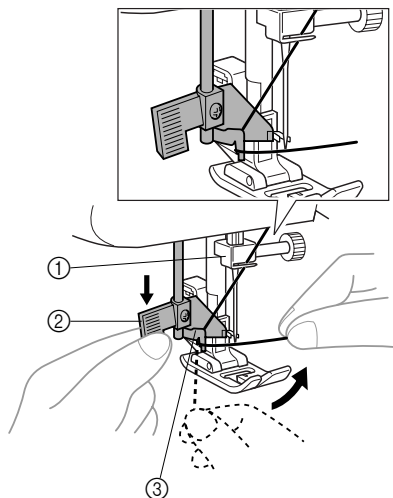

① Neulanpidin
② Neulan langoitusvipu
③ Ohjain

- 4** Laske neulan langoitusvipu alimpaan asentoonsa ja käännä sitten vipua koneen takaosaa kohti (itsestäsi pois päin). Varmista, että koukku menee neulansilmän läpi ja tarttuu lankaan.

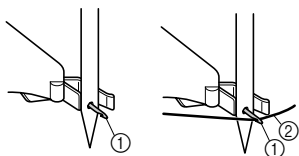
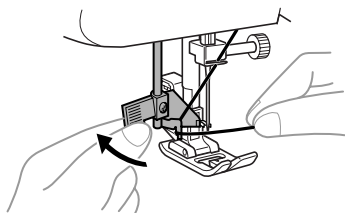

- ① Koukku
② Lanka

- Pidä lankaa neulan edessä ja varmista, että lanka on kiinni koukussa.

- 5** Pidä kevyesti langasta ja käännä neulan langoitusvipua koneen etuosaa kohti (itseesi päin). Koukku vie langan neulansilmän läpi.

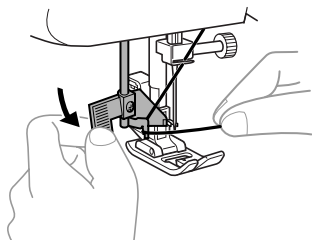

- 6** Nosta neulan langoitusvipu ja vedä lankaa noin 5 cm (2 tuumaa) neulansilmän läpi kohti koneen takaosaa.

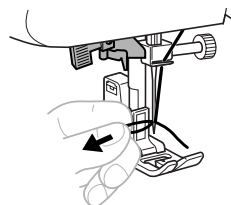
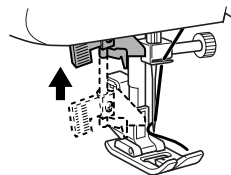

⚠️ MUISTUTUS

- Langanpujottajaa voi käyttää vain kotiompelukoneneulojen neulakoolla 75/11-100/16. Tarkista taulukosta sivulta 26 oikeat neula- ja lankayhdistelmät. Jos käytät läpinäkyvää yksisäikeistä nailonlankaa eli siimalankaa, voit käyttää vain neulakokoja 90/14-100/16.
- Et voit käyttää langanpujottajaa, jos käytät koristelankoja tai erikoisneuloja kuten kaksoisneulaa ja siipineulaa. Jos käytät edellä esitetyn tyyppistä lankaa tai neuloja, pujota lanka neulansilmään käsin. Varmista, että koneesta on katkaistu virta, kun pujotat langan neulansilmään käsin.

Alalangan nostaminen

- 1 Pidä kiinni kevyesti ylälangan päästä ja käännä käsipyörää hitaasti itseäsi kohti (vastapäivään) laskeaksesi ja nostaaksesi neulan.

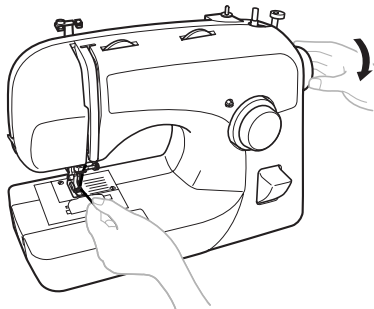

- 2 Vedä ylälangasta, jolloin alalanka nousee ylös.

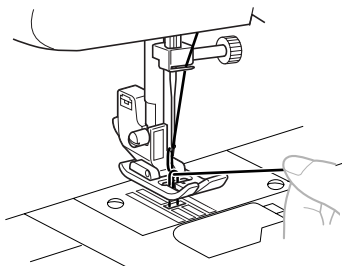

- 3 Vedä molempia lankoja noin 10 cm (4 tuumaa) ja vie langat koneen takaosaan kohti paininjalan alle.

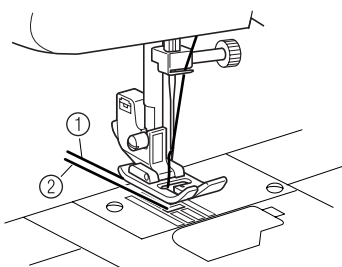

- ① Ylälanka
② Alalanka

■ Langan pujotus pika-asetteiseen puolaan Toimintoa ei ole kaikissa malleissa.

Voit ryhtyä ompelemaan vetämättä alalankaa ylös. Kun ompelet poimutuksia tai muotolaskoksia, vedä alalanka ylös käsin niin, että langassa on reilu langanpää.

- 1 Vie lankaa uraa pitkin nuolen osoittamaan suuntaan ja jätä se kuvan osoittamaan paikkaan katkaisematta lankaa.

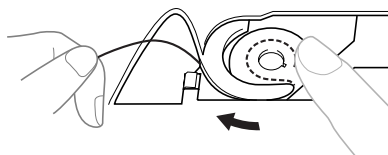

- Puolakotelon kannen pitää olla yhä irrotettuna.

- 2 Vedä alalanka esiin kuten vaiheissa ① – ③ on kuvattu.

- 3 Aseta puolakotelon kansi takaisin paikalleen.

Kaksoisneulalla ompelu

Tällä ompelukoneella voi ommella kaksoisneulalla, jolloin tarvitset kaksi ylälankaa. Voit käyttää samaa väriä tai kahta eri väriä tehdäksesi koristeompeleita.

⚠️ MUISTUTUS

- Käytä ainoastaan tähän koneeseen tarkoitettuja kaksoisneuloja (tuotekoodi: X57521-021). Muut neulat voivat katketa ja vaurioittaa ompelukonetta.
- Kun käytät kaksoisneulaa, ompeleen leveyden asetus ei saa olla yli 3, sillä neula voi osua pistolevyyn ja katketa.
- Varmista, ettei neula osu paininjalkaan.
- Älä käytä taipuneita neuloja. Neula voi katketa ja voit loukata itsesi.
- Muista, että kaksoisneulan kanssa saa käyttää vain siksakpaininjalkaa.

■ Kaksoisneulan kiinnitys

Kiinnitä kaksoisneula samalla tavoin kuin tavallinen neula (katso sivu 8). Neulan kannan litteän puolen pitää osoittaa taaksepäin ja pyöreän puolen itseäsi kohti.

■ Lisälankatapin kiinnitys

Aseta lisälankatappi koneen päällä olevaan reikään. Aseta toinen lankarulla lisälankatappiin.

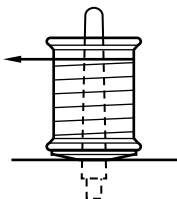

■ Kaksoisneulan lankojen pujotus

Pujota molemmat langat erikseen.

1 Pujota lanka vasemmanpuoleiseen neulaan.

Noudata samoja ohjeita kuin kohdassa Ylälangan pujotus on annettu (katso sivu 21).

2 Pujota lanka oikeanpuoleiseen neulaan.

Pujota lisälankatappissa oleva lanka samalla tavoin kuin pujotit äsken vasemmanpuoleisen neulan langan, mutta älä vie lankaa neulan yläpuolella olevaan langanohjaimiin, vaan vie se suoraan oikean puoleisen neulan neulansilmän läpi.

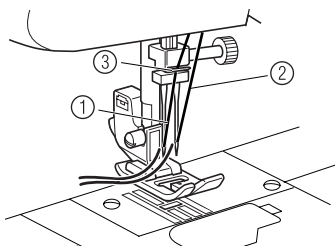

- 1 Vasemmanpuoleisen neulan lanka kulkee neulatangon langanohjaimen kautta
- 2 Oikeanpuoleisen neulan lanka kulkee neulatangon langanohjaimen etupuolelta
- 3 Neulatangon langanohjain



Huomaa

Langanpujottajalla varustetut mallit

- Et voi käyttää langanpujottajaa kaksoisneulan langan pujotukseen. Pujota lanka kaksoisneulan neulansilmään käsin edestä taakse. Langanpujottajan käyttö voi vaurioittaa konetta.

Langan kireys

Langan kireys vaikuttaa ompeluiden laatuun. Langan kireyttä pitää ehkä säätää, kun vaihdat kangasta tai lankaa.



Huomautus

- Kokeile langan kireyttä samaa kangasta olevalle tilkulle, ennen kuin ryhdyt ompelemaan varsinaista työtä.

■ Oikea kireys

Langan oikea kireys on tärkeä, sillä liian kireä tai löysä lanka heikentää saumoja tai vetää kankaan ryppyyn.

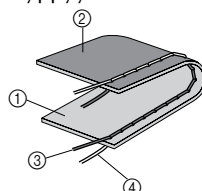

- 1 Kankaan oikea puoli
- 2 Kankaan nurja puoli
- 3 Ylälanka
- 4 Alalanka

■ Ylälanka on liian kireällä

Lankojen solmukohdat tulevat näkyviin kankaan oikealle puolelle.

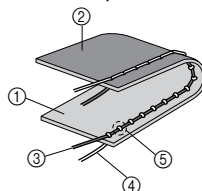

- 1 Kankaan oikea puoli
- 2 Kankaan nurja puoli
- 3 Ylälanka
- 4 Alalanka
- 5 Lankojen solmukohdat tulevat näkyviin kankaan oikealle puolelle

Ratkaisu

Löysää ylälankaa kääntämällä ylälangan kireyden säädintä pienemmän numeron kohdalle.

■ Ylälanka on liian löysällä

Lankojen solmukohdat tulevat näkyviin kankaan nurjalle puolelle.

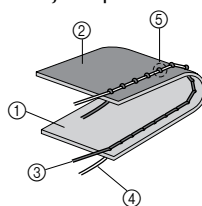

- 1 Kankaan oikea puoli
- 2 Kankaan nurja puoli
- 3 Ylälanka
- 4 Alalanka
- 5 Lankojen solmukohdat tulevat näkyviin kankaan nurjalle puolelle

Ratkaisu

Kiristä ylälankaa kääntämällä ylälangan kireyden säädintä suuremman numeron kohdalle.



Huomaa

- Jos ylälankaa ei ole pujotettu oikein tai puola ei ole asennettu oikein, langalle voi olla mahdotonta asettaa oikea kireys. Jollei langan oikeaa kireyttä saada aikaan, pujota ylälanka uudelleen ja aseta puola oikein paikalleen.

KANGAS-, LANKA- JA NEULAYHDISTELMÄT

Kangas		Lanka		Neulan koko
		Tyyppi	Koko	
Normaalit kankaat	Verka	Puuvilla	60–80	75/11–90/14
	Tafti	Tekokuitulanka, merseroitu		
	Flanelli, gabardiini	Silkki tai viimeistelty silkki	50–80	
Ohuet kankaat	Palttina, batisti	Puuvilla	60–80	65/9–75/11
	Sorsetti	Tekokuitulanka, merseroitu		
	Ohut kampalankakangas, satiini	Silkki	50–80	
Paksut kankaat	Denim	Puuvilla	30–50	90/14–100/16
	Ohut vakosametti	Tekokuitulanka, merseroitu	50	
	Tweed	Silkki		
Joustavat kankaat	Jersey	Tekokuitulanka	50–60	Pallokärkineula (kullanvärinen) 75/11–90/14
	Trikoo			
Tikkaukseen		Tekokuitulanka, merseroitu	30	90/14–100/16
		Silkki		



Huomautus

- Jos käytät läpinäkyvää nailonlankaa eli siimalankaa, käytä aina neuloja 90/14 - 100/16.
- Käytä mielellään samaa lankaa puolaan ja ylälangaksi.



MUISTUTUS

- Muista ehdottomasti noudattaa taulukossa annettuja neulan, langan ja kankaan yhdistelmiä. Jos käytät väärää yhdistelmiä kuten paksua kangasta esim. farkku ja ohutta neulaa (65/9-75/11), neula voi taipua tai katketa. Lisäksi saumasta voi tulla epätasainen, kangas voi poimuttua tai kone voi ommella hyppytikkejä.

Lue tämä ennen ompelua

⚠️ MUISTUTUS

- Loukkaantumisvaaran välttämiseksi kiinnitä aina huomiosi neulaan ompelukoneen ollessa käynnissä. Pidä kätesi erossa liikkuvista osista koneen käydessä.
- Älä venytä tai vedä kangasta ompelun aikana, muuten neula voi vaurioitua ja voit loukata itsesi.
- Älä käytä taipuneita tai rikkinäisiä neuloja, voit loukata itsesi.
- Huolehdi, ettei neula osu nuppineuloihin tai vastaaviin ompelun aikana. Neula voi katketa ja voit loukata itsesi.
- Käytä aina oikeaa paininjalkaa. Jos käytät väärää paininjalkaa, neula voi osua siihen ja taipua tai katketa ja voit loukata itsesi.
- Kun käännät käsipyörää käsin, käännä sitä aina itseäsi kohti (vastapäivään). Jos käännät käsipyörää toiseen suuntaan, lanka voi sotkeutua ja vahingoittaa neulaa tai kangasta ja voit loukata itsesi.

Suoraommel

Ompelun nimi	Ommel	Piston pituus [mm (tuumaa)]	Ompelun leveys [mm (tuumaa)]
Suoraommel	2 	1-4 (1/64-3/16)	5-0* (3/16-0)
Kolminkertainen suora joustommel	14 	SS1 Kiinteä 2,5 (3/32) SS Kiinteä 2,5 (3/32)	

*Käännä ompelun leveyden valitsinta, kunnes neula on haluamassasi kohdassa. Kun valitsin on numeron 5 kohdalla, neula on vasemmalla ja kun valitsin on numeron 0 kohdalla, neula on oikealla.

■ Ompelun aloittaminen

- 1 Käännä ommelvalitsinta, kunnes se on haluamasi ompelun numeron kohdalla. Aseta ommelvalitsin joko suoraompeleen tai kolminkertaisen suoran joustompeleen kohdalle.
- 2 Nosta neula yläasentoon ja nosta paininjalan nostovipu.
- 3 Vedä ylilangan pää paininjalan varpaiden välistä taaksepäin.

- 4 Aseta kangas paininjalan alle ja kohdista neula 1 cm (3/8 tuumaa) päähän kankaan reunasta.
- 5 Laske paininjalka.
- 6 Taakseompelua varten pidä taakseompelupainiketta mahdollisimman alas painettuna ja aloita ompelu painamalla jalkasäädintä. Pysäytä kone vapauttamalla jalkasäädin.
- 7 Vapauta taakseompelupainike ja aloita ompelu eteenpäin painamalla jalkasäädintä.

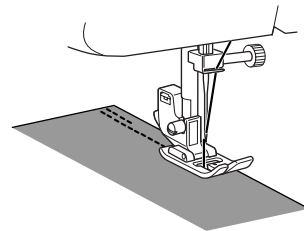

- Taaksepäinompelua käytetään saumojen päättämiseen ja ompelun vahvistamiseen.

⚠️ MUISTUTUS

- Huolehdi siitä, ettei neula osu nuppineulaan tai vastaavaan ompelun aikana. Lanka voi sotkeutua tai neula katketa ja voit loukata itsesi.

■ Ompelusuunnan vaihtaminen

1 Pysäytä kone neulan ollessa ala-asennossa kohtaan, jossa haluat vaihtaa ompelusuuntaa.

2 Nosta paininjalka ja käännä kangas haluamaasi suuntaan pitämällä neulaa kääntöpisteenä.

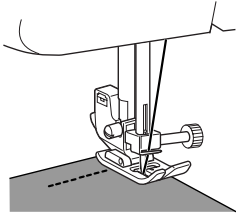

3 Laske paininjalka ja aloita ompelu uuteen suuntaan.

■ Ompelun päättäminen

Käytä taakseompelua lankojen päättämiseen tai sauman vahvistamiseen.

1 Ompele sauma loppuun ja pysäytä kone.

2 Paina taakseompelupainiketta ja jatka ompelua taaksepäin 1 cm (3/8 tuumaa) kankaan lopusta.

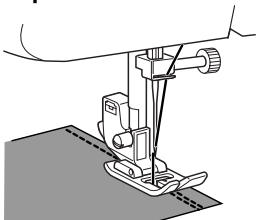

■ Kankaan irrottaminen koneesta

1 Pysäytä kone.
Nosta neula yläasentoon ja varmista, että myös langannostaja on yläasennossa.

2 Nosta paininjalka, nosta neula korkeimpaan asentoonsa ja vedä kangasta varovasti vasemmalle.

- Nosta neula yläasentoon ja varmista, että myös langannostaja on yläasennossa.

3 Katkaise molemmat langat ompelukoneen vasemmassa päädyssä olevalla langankatkaisijalla.

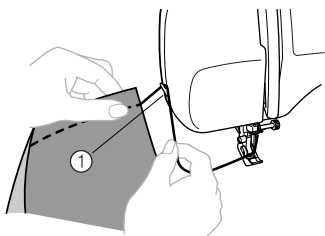

① Langankatkaisija

4 Valmistele kone seuraavaa saumaa varten vetämällä lankoja noin 10 cm (4 tuumaa) paininjalan varpaiden välistä taaksepäin.

■ Tikkaus ja joustavat materiaalit

Käytä suoraomelta tikkauksiin ja ohuiden kankaiden ompeluun.

Käytä kolminkertaista suoraa jousto-omelta joustavien kankaiden ompeluun.

Siksakommel

Ompelun nimi	Ommel	Piston pituus [mm (tuumaa)]	Ompelun leveys [mm (tuumaa)]
Siksakommel	3 ~	F-4 (1/64-3/16)	0-5 (0-3/16)

■ Siksakommel

Valitse ommelvalitsimella siksakommel ja aloita ompelu.

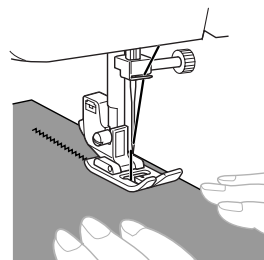

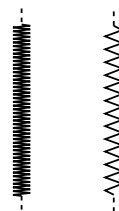

On suositeltavaa ommella siksakin alussa ja lopussa vähän suoraa ommelta. (Tämä vahvistaa saumaa.)



■ Laakaommel

Jos asetat siksakompeleen piston pituuden valitsimen "F"-alueelle, kone ompelee laakapistoa (tiheää siksakommel). Laakaommel soveltuu napinläpien ompeluun ja koristeompeluun. Valitse ommelvalitsimella siksakommel, aseta piston pituuden valitsin "F"-alueelle ja aseta piston leveyden valitsin numeroiden 0 ja 5 välille.

Piilo-ompeleet

Ompelen nimi	Ommel	Piston pituus [mm (tuumaa)]	Ompelen leveys [mm (tuumaa)]
Piilo-ommel		F-2 (1/64-1/16)	3-5 (1/8-3/16)
Joustava piilo-ommitus		F-1,5 (1/64-1/16)	3-5 (1/8-3/16)
Joustava piilo-ommitus		F-1,5 (1/64-1/16)	3-5 (1/8-3/16)

Piilo-ommitusta käytetään esim. housunlahkeiden käänteiden ompeluun siten, etteivät pistot näy. Käytä tavallista piilo-ommitusta joustamattomien kankaiden ompeluun ja joustavaa piilo-ommitusta joustavien kankaiden ompeluun.

- 1 Sekä ylä- että alalangan täytyy olla täysin kankaan väristä.
- 2 Taita päärme kuvan A osoittamalla tavalla. Taita sen jälkeen kankaan reuna kuvan B osoittamalla tavalla. Jätä alemmaa taitereunaa 6 mm (15/64 tuumaa) näkyviin.
- 3 Aseta ommelvalitsin joko piilo-ompeleen tai joustavan piilo-ompeleen kohdalle ja säädä pistonpituus.
- 4 Ompele päärme kuvan C osoittamasta kohdasta.

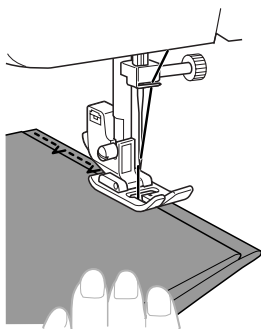

- 5 Kun avaat taitteen, saat kuvan D kaltaisen piilo-ompeleen.

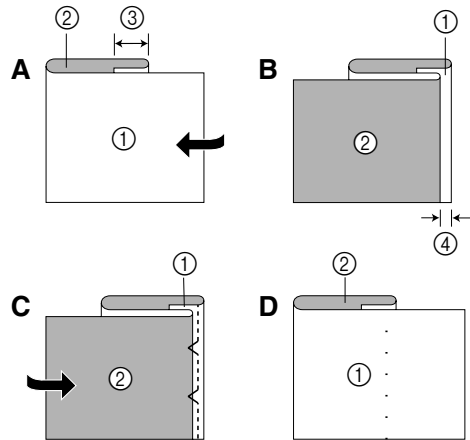

- 1 Kankaan oikea puoli
- 2 Kankaan nurja puoli
- 3 10 mm (3/8 tuumaa)
- 4 5 mm (3/16 tuumaa)



Huomaa

- Joustava piilo-ommitus sopii joustaville kankaille.

Simpukankuoriommitus

Ompelen nimi	Ommel	Piston pituus [mm (tuumaa)]	Ompelen leveys [mm (tuumaa)]
Simpukankuoriommitus		F-3 (1/64-1/8)	3-5 (1/8-3/16)

Simpukankuoriompeleella saat pyällisen reunan ohuen kankaan taitereunaan.

- 1 Aseta ommelvalitsin simpukankuoriompeleen kohdalle.
- 2 Säädä ylälanka hieman tavallista kireämmälle.
- 3 Aseta kangas paininjalan alle siten, että suorat pistot osuvat kankaaseen ja siksakpistot menevät hieman taitereunan yli.

4 Ompele hitaasti.

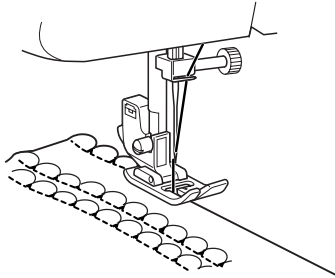

Kolmen piston siksak

Ompeleen nimi	Ommel	Piston pituus [mm (tuumaa)]	Ompeleen leveys [mm (tuumaa)]
Kolmen piston siksak	6 	F-2,5 (1/64-3/32)	3-5 (1/8-3/16)

Kolmen piston siksakompeleella voit paikata vaatteita, kiinnittää kuminauhan ja yhdistää kankaita. Nämä kolme käyttötapaa on selostettu alla. Aseta ommelvalitsin kolmen piston siksakin kohdalle.

■ Paikkaus

- 1** Aseta piston pituuden valitsin välille "F" ja 2,5.
- 2** Aseta vahvikekangas paikattavan kohdan alle.
- 3** Ompele repeämää pitkin kolmen piston siksakilla kuvan osoittamalla tavalla.

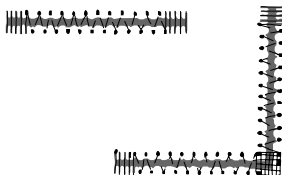

■ Kuminauhan ompelu

- 1** Aseta kuminauha kankaan päälle.
- 2** kuminauhaa paininjalan edestä ja takaa.

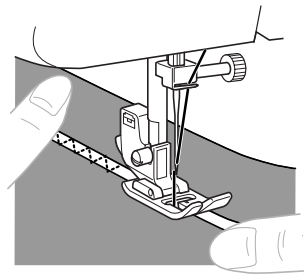



■ Kankaiden yhdistäminen

Kolmen piston siksak soveltuu kankaiden yhdistämiseen ja se on erinomainen neulottujen materiaalien ompeluun. Jos käytät läpinäkyvää nailonlankaa, ommel ei näy.

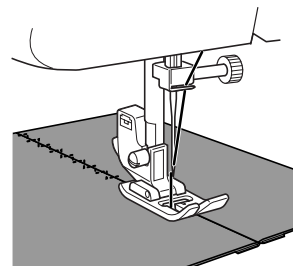
- 1** Aseta yhdistettävien kankaiden taitereunat vierekkäin ja keskitä paininjalan alle.
- 2** Ompele kankaat yhteen kolmen piston siksakilla. Huolehdi, että kankaiden taitereunat pysyvät mahdollisimman tiiviisti yhdessä.



Tilkkutyöt

Ompelen nimi	Ommel	Piston pituus [mm (tuumaa)]	Ompelen leveys [mm (tuumaa)]
Joustosiksak		F-3 (1/64-1/8)	3-5 (1/8-3/16)
Siltaommel		F-3 (1/64-1/8)	3-5 (1/8-3/16)
Tilkkutyöommel		F-3 (1/64-1/8)	3-5 (1/8-3/16)

Näitä ompeluita käytetään kahden kangaspalan yhdistämiseen, esimerkiksi tilkkutyöissä. Aseta ommelvalitsin joustosiksak-, silta- tai tilkkutyöompeleen kohdalle.

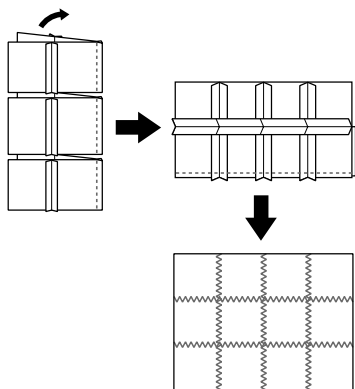

Liitosompele

Käytetään kahden kangaspalan yhdistämiseen toisiinsa siten, että niiden reunojen väliin jää rako.





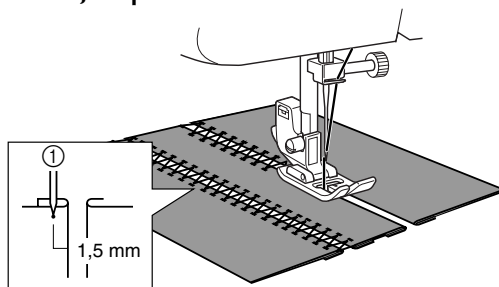

- 1** Taita kummankin kankaan reuna ja harsi kankaat ohuelle paperille siten, että kankaiden taitereunojen väliin jää pieni rako.
- 2** Aseta ommelvalitsin hunajakenko-ompeleen, aitapiston tai koristeompeleen kohdalle.
- 3** Kun aloitit ompelun, vedä molempia lankoja kevyesti taaksepäin ja ompele reunoja pitkin. Käytä ompeluun tavallista paksampia lankoja.
- 4** Poista harsintalangat ja paperi ompelun jälkeen. Viimeistele saumojen molemmat päät

sitomalla ylä- ja alalanka solmuun kankaan nurjalle puolelle.



① Ensimmäisen piston paikka

Yliuottelu

Ompelen nimi	Ommel	Piston pituus [mm (tuumaa)]	Ompelen leveys [mm (tuumaa)]
Joustava simpukankuoriommel		F-3 (1/64-1/8)	3-5 (1/8-3/16)
Yliuotteleva jousto-ommel		SS1 Kiinteä 2,5 (3/32)	3-5 (1/8-3/16)
		SS Kiinteä 2,5 (3/32)	
Yliuotteleva jousto-ommel		SS1 Kiinteä 2,5 (3/32)	3-5 (1/8-3/16)
		SS Kiinteä 2,5 (3/32)	
Nuolenpääommel		SS1 Kiinteä 2,5 (3/32)	3-5 (1/8-3/16)
		SS Kiinteä 2,5 (3/32)	
Nuolenpääommel		SS1 Kiinteä 2,5 (3/32)	3-5 (1/8-3/16)
		SS Kiinteä 2,5 (3/32)	
Kampaommel		SS2 Kiinteä 2,5 (3/32)	3-5 (1/8-3/16)
Kampaommel		SS2 Kiinteä 2,5 (3/32)	3-5 (1/8-3/16)

Näillä ompeleilla voit yhdistää saumoja ja huolitella ne samalla kertaa. Yliluotteluompeleet ovat myös käteviä, kun ompelet joustavia materiaaleja. Nuolenpääommel sopii hyvin huovan reunojen ompeluun.

- 1** Aseta ommelvalitsin yliluotteluompeleen kohdalle.
- 2** Aseta kangas paininjalan alle siten, että sauman kohta (tai nuolenpään kärki) on noin 3 mm (1/8 tuumaa) vasemmalle paininjalan keskikohdasta. Saat parhaan tuloksen, kun saumavara on noin 5 mm (3/16 tuumaa) leveä, koska silloin siksakpisto menee kankaan reunan yli.

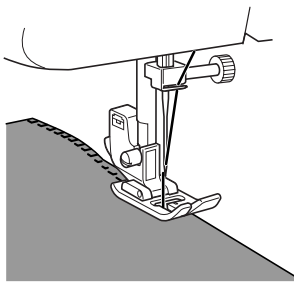

- 3** Jos saumavara on ommelta leveämpi, leikkaa ylimääräinen kangas pois ompelun jälkeen.

Alla olevassa kuvassa näet valmiin yliluottelevan jousto-ompeleen.

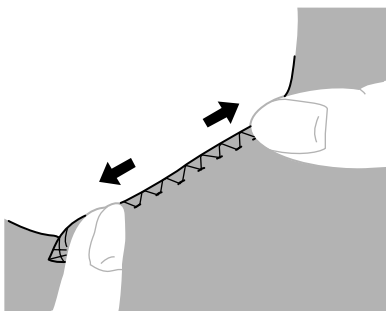

Harakanvarvasommel

Ompeleen nimi	Ommel	Piston pituus [mm (tuumaa)]	Ompeleen leveys [mm (tuumaa)]
Harakanvarvasommel	18 V V V	SS1 Kiinteä 2,5 (3/32)	3-5 (1/8-3/16)
		SS Kiinteä 2,5 (3/32)	

Käytä harakanvarvasommelta koristeellisiin tikkauksiin tai huopien, pöytäliinojen tai verhojen päämäämiseen.

- 1** Aseta ommelvalitsin harakanvarvasompeleen kohdalle.
- 2** Aseta kangas oikea puoli ylöspäin ja ompele 1 cm (3/8 tuumaa) kankaan reunasta.
- 3** Leikkaa ompeleen vierestä. Ommel estää kangasta purkautumasta.

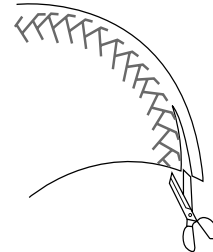

Kolminkertainen joustava siksakommel

Ompeleen nimi	Ommel	Piston pituus [mm (tuumaa)]	Ompeleen leveys [mm (tuumaa)]
Kolminkertainen joustava	15 V V V	SS1 Kiinteä 2,5 (3/32)	3-5 (1/8-3/16)
		SS Kiinteä 2,5 (3/32)	

Tämä ommel soveltuu paksujen joustavien kankaiden ompeluun aina, kun siksakommelta voidaan käyttää. Kolminkertaista joustavaa siksakommelta voidaan käyttää myös koristeelliseen tikkaukseen. Aseta ommelvalitsin kolminkertaisen joustavan siksakompeleen kohdalle.

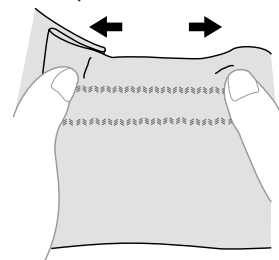

Koristeompeleet

Ompeleen nimi	Ommel	Piston pituus [mm (tuumaa)]	Ompeleen leveys [mm (tuumaa)]
Kolmiolaakaommel	13 	F-1,5 (1/64-1/16)	3-5 (1/8-3/16)
Koristeommel	21 	SS1 Kiinteä 2,5 (3/32)	3-5 (1/8-3/16)
		SS Kiinteä 2,5 (3/32)	
Lehtiommel	22 	SS1 Kiinteä 2,5 (3/32)	3-5 (1/8-3/16)
		SS Kiinteä 2,5 (3/32)	
Koristeommel	23 	SS1 Kiinteä 2,5 (3/32)	3-5 (1/8-3/16)
		SS Kiinteä 2,5 (3/32)	
Koristeommel	24 	SS1 Kiinteä 2,5 (3/32)	3-5 (1/8-3/16)
		SS Kiinteä 2,5 (3/32)	
Koristeommel	25 	SS1 Kiinteä 2,5 (3/32)	3-5 (1/8-3/16)
		SS Kiinteä 2,5 (3/32)	
Ylikuotteleva jousto-ommel	26 	SS2 Kiinteä 2,5 (3/32)	3-5 (1/8-13/64)
Ylikuotteleva jousto-ommel	27 	SS2 Kiinteä 2,5 (3/32)	3-5 (1/8-13/64)
Hunajakanno- ommel	31 	SS2 Kiinteä 2,5 (3/32)	3-5 (1/8-3/16)
Koristeellinen päärmäysommel	34 	SS2 Kiinteä 2,5 (3/32)	3-5 (1/8-3/16)
Koristeommel	35 	SS2 Kiinteä 2,5 (3/32)	3-5 (1/8-3/16)

Näitä ompeleita käytetään koristeelliseen tikkaukseen ja smokkipoimutukseen. Aseta ommelvalitsin kolmiolaakaompeleen, lehtiompeleen jne. kohdalle.

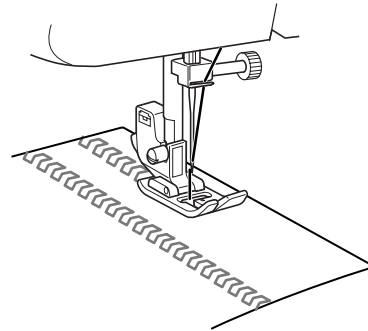
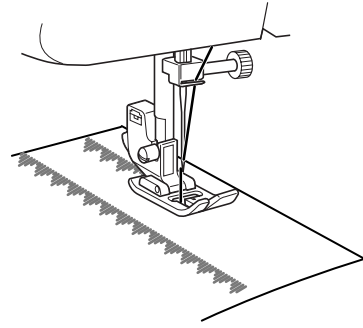

NAPINLÄPIEN JA NAPPIEN OMPELU

Napinläven ompelu (1-vaiheinen automaattinen napinläpi)

Ommel	Piston pituus [mm (tuumaa)]	Ompeleen leveys [mm (tuumaa)]	Paininjalka
1	F-1,5 (1/64-1/16)	3-5 (1/8-3/16)	Napinläpijalka



Huomautus

- Harjoittele napinläven ompelua ensin työsi kangasta olevalle tilkulle.
- Kun ompelet napinläpiä ohuille kankailla, aseta kankaan alle tukikangas.

Napinläven ompelu on yksinkertainen ja hyviä tuloksia tuottava toimenpide.

■ Napinläven ompelu

- 1 Merkitse kangasliidulla napinläven paikka ja pituus kankaaseen.

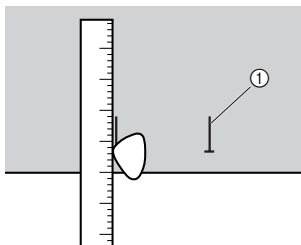

① Merkit kankaassa

- 2 Kiinnitä napinläpijalka koneeseen ja aseta ommelvalitsin kohdalle "F".
- 3 Etusalpa ommellaan ensin. Laske paininjalka kohdistaaksesi paininjalan ja kankaan merkit.

- 4 Avaa nappilevy ja aseta nappi paikalleen.

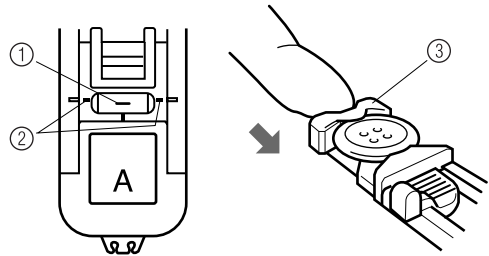

① Aloitusmerkki kankaassa
② Merkit jalassa
③ Nappilevy

- 5 Laske napinläpivipu ja työnnä sitä kevyesti taaksepäin.

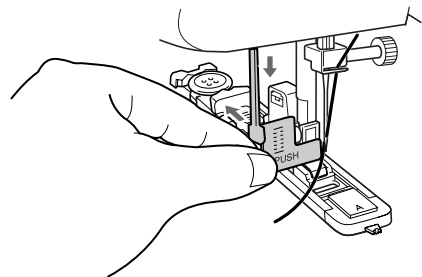

- 6 Käynnistä kone pitäen varovasti kiinni ylängasta.

- 7 Napinläven salvat ommellaan näytetyssä järjestyksessä.

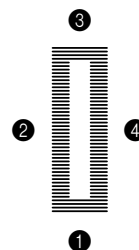

- 8 Pysäytä kone, napinläven ompelu on valmis.

■ Napinläven ompelu joustaville kankaalle

Ommeltaessa napinläpiä joustavalle kankaalle ompeleessa käytetään vahvikelankaa.

- 1 Merkitse kangasliidulla napinläven paikka kankaaseen ja kiinnitä napinläpipalkka koneeseen ja aseta ommelvalitsin kohdalle "F".

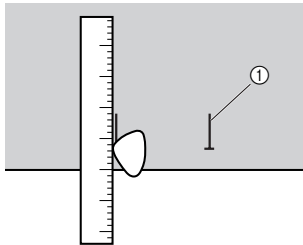

① Merkit kankaassa

- 2 Aseta vahvikelanka napinläpipalkan takaosan koukkuun, vie vahvikelangan molemmat päät jalan eteen, aseta ne uriin ja sido ne tilapäisesti siihen.
- 3 Aseta piston leveys vastaamaan vahvikelangan halkaisijaa.
- 4 Laske paininjalka ja aloita ompelu.
- 5 Kun ompelu on valmis, poista mahdollinen löysyys vetämällä varovasti vahvikelankaa ja katkaise ylimääräinen lanka.

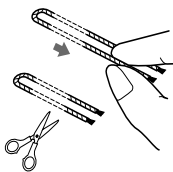
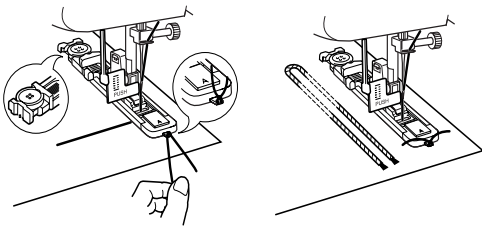

Napinläven hienosäätö

Jos napinläven kahden reunan ommel ei näytä samanlaiselta, voit tehdä seuraavat säädöt.

- 1 Aseta piston pituuden valitsin välille F - 1,5 ja ompele napinläpi kangastilkulle. Tarkkaile ommellessasi, kuinka kangas syöttyy.
- 2 Jos napinläven oikea reuna on liian harva tai tiheä, säädä kankaan syöttöä piston pituuden valitsimella.

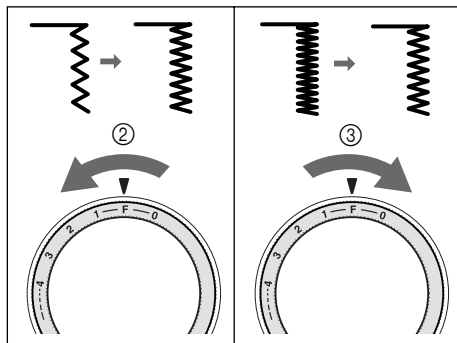
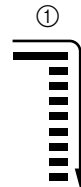

- ① Oikea sivu
- ② Lyhyempi
- ③ Pidempi

- 3 Kun napinläven oikean reunan pistonpituus on sopiva, ompele napinläpi ja tarkkaile kankaan syöttöä.

- 4** Jos napinläven vasen reuna on liian harva tai tiheä oikeaan puoleen verrattuna, säädä napinläven hienosäätöruuvia alla olevien ohjeiden mukaan.

Jos napinläven vasen reuna on liian harva, kierrä ruuvia koneen mukana toimitetulla isolla ruuvitaltalla —-merkin suuntaan.

Jos napinläven vasen reuna on liian tiukka, kierrä ruuvia koneen mukana toimitetulla isolla ruuvitaltalla +-merkin suuntaan.

- Näin saat napinläven kummastakin reunasta täsmälleen samanlaiset.

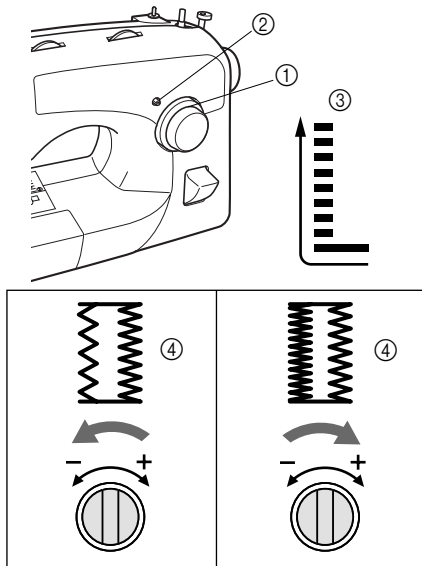

- 1 Piston pituuden valitsin
- 2 Napinläven hienosäätöruuvi
- 3 Vasen reuna
- 4 Napinläven ulkonäkö

Nappien ompelu

Ompelteen nimi	Ommel	Piston pituus [mm (tuumaa)]	Piston leveys [mm (tuumaa)]	Paininjalka	Muuta
Siksakommel	3 ~	F (1/64)	Mikä tahansa	Napinompelujalka	Syöttäjän peitelevy

- 1** Mittaa napin reikien välinen etäisyys ja merkitse ne kankaaseen. Aseta ommelvalitsin siksakompeleen kohdalle ja valitse haluamasi piston leveys.
- 2** Katkaise ompelukoneesta virta.
- 3** Vaihda koneeseen napinompelujalka.

- 4** Aseta syöttäjän peitelevy pistolevylle.

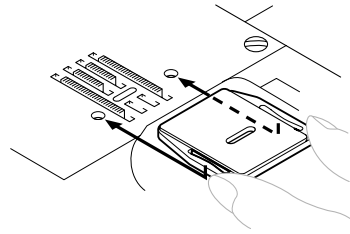

- 5** Kytke ompelukone päälle.

- 6** Aseta nappi paininjalan ja kankaan väliin ja varmista, että neula osuu reikiin nappiin osumatta. Jos neula osuu nappiin, katso vaihtetta **1**.

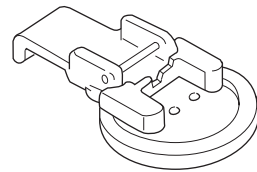

- 7** Ompele hitaasti noin 10 pistoa.

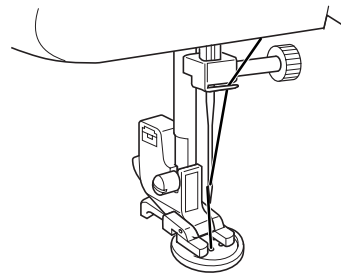

- 8** Ota kangas pois koneesta. Katkaise langat ja solmi ne kankaan nurjalta puolelta.



⚠️ MUISTUTUS

- Huolehdi siitä, ettei neula osu nappiin ompelun aikana. Neula voi katketa ja voit loukata itsesi.

Vetoketjun ompelu

Ompelun nimi	Ommel	Piston pituus [mm (tuumaa)]	Piston leveys [mm (tuumaa)]	Paininjalka
Suora Ompelun	2 ---	2-3 (1/16-1/8)	2,5 (neula keskellä) (3/32)	Vetoketju-paininjalka

Vetoketjupaininjalka soveltuu erityyppisten vetoketjujen ompeluun ja se on helppo asettaa joko neulan oikealle tai vasemmalle puolelle. Kun ompelet vetoketjun oikeaa puolta, kiinnitä paininjalan runko-osa vetoketjupaininjalan vasemmanpuoleiseen tankoon. Kun ompelet vetoketjun vasenta puolta, kiinnitä paininjalan runko-osa vetoketjupaininjalan oikeanpuoleiseen tankoon.

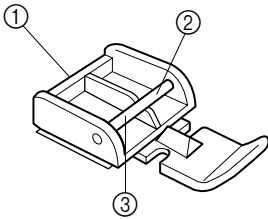

- ① Vetoketjupaininjalka
- ② Oikeanpuoleinen tanko vetoketjun vasemman puolen ompelua varten
- ③ Vasemmanpuoleinen tanko vetoketjun oikean puolen ompelua varten

- 1 Katkaise koneesta virta ja nosta paininjalka.
- 2 Aseta ommelvalitsin suoran ompelun kohdalle. Aseta piston pituus välille 2 mm (1/16 tuumaa) ja 3 mm (1/8 tuumaa). Siirrä neula oikeaan kohtaan asettamalla piston leveydeksi 2,5 mm (3/32 tuumaa).
- 3 Kiinnitä vetoketjupaininjalka laskemalla paininjalan vipu joko vetoketjunpaininjalan vasemman- tai oikeanpuoleiseen tankoon.

- 4 Taita kankaan reunasta 2 cm (3/4 tuumaa) ja aseta vetoketju taitetun reunan alle. Laske neula vetoketjupaininjalan vasemman- tai oikeanpuoleiseen loveen.

! MUISTUTUS

- Käännä käsipyörää käsin ja varmista, ettei neula osu vetoketjupaininjalkaan. Jos olet vahingossa valinnut väärän ompelun, neula osuu paininjalkaan, jolloin neula voi taipua tai katketa ja voit loukata itsesi.
- 5 Ompele vetoketjun molemmat puolet alhaalta ylöspäin. Saat parhaan tuloksen, kun neula on ommellessa vetoketjun ja paininjalan välissä.

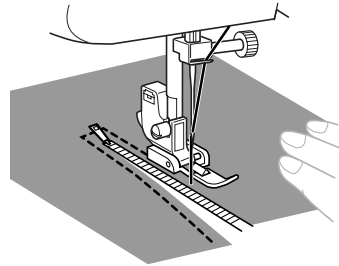

- 6 Kun haluat ommella vetoketjun vastakkaisen puolen, katkaise ensin koneesta virta ja nosta paininjalan nostovipu. Irrota vetoketjupaininjalka painamalla jalan takana olevaa painiketta ja kiinnitä sitten vetoketjupaininjalka vetoketjun toiselle puolelle. Kiinnitä paininjalan pidin vetoketjupaininjalan toiseen tappiin ja jatka ompelua.

! MUISTUTUS

- Varmista, ettei neula osu vetoketjun ketjuosaan ompelun aikana. Jos neula osuu vetoketjun ketjuosaan, neula voi katketa ja voit loukata itsesi.

Poimuttaminen

Ompelleen nimi	Ommel	Piston pituus [mm (tuumaa)]
Suoraommel	2 	4 (3/16)

- 1 Aseta ommelvalitsin suoran ompelleen kohdalle.
- 2 Löysää ylälangan kireyttä niin paljon, että alalanka kulkee suorana kankaan alapuolella.
- 3 Ompele yksi (tai useampi) rivi suoraa ommelta.
- 4 Poimuta kangas alalangoista vetämällä.

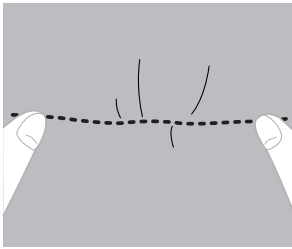

Parsiminen

Ompelleen nimi	Ommel	Piston pituus [mm (tuumaa)]	Paininjalka	Muuta
Suoraommel	2 	Mikä tahansa	Siksakpaininjalka	Syöttäjän peitelevy

- 1 Katkaise ompelukoneesta virta. Aseta syöttäjän peitelevy pistolevyille ja kytke ompelukone päälle.

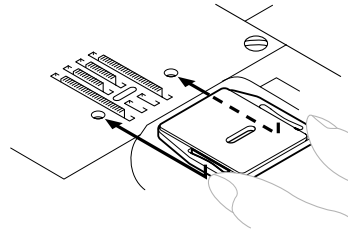

- 2 Aseta ommelvalitsin suoran ompelleen kohdalle.
- 3 Aseta parsittava kohta ja sen alapuolella oleva tukikangas paininjalan alle.
- 4 Laske paininjalka.
- 5 Aloita ompelu vetämällä kangasta varovasti vuorotellen itseäsi kohti ja itsestäsi pois päin.
- 6 Jatka kunnes parsittava kohta on täynnä yhdensuuntaisia ompeleita.

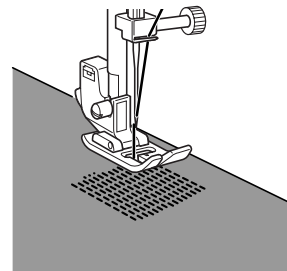

Aplikointi

Ompeleen nimi	Ommel	Piston pituus [mm (tuumaa)]	Piston leveys [mm (tuumaa)]
Siksakommel		F-2 (1/64-1/16)	Mikä tahansa

Aplikointeja tehdään leikkaamalla erivärisistä kankaista koristekuvioita ja ompelemalla ne kankaaseen.

- 1 Harsi leikkaamasi kuvio kankaaseen.
- 2 Ompele huolellisesti kuvion reunoja pitkin siksakompelella.

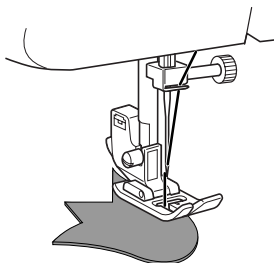

- 3 Leikkaa ompeleen ulkopuolelle jäänyt kangas ja langanpäät pois.

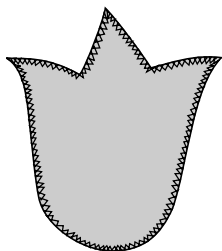

- 4 Poista harsintalanka tarvittaessa.



Huomautus

- Vahvista ommel ompelemalla siksakin alkuun ja loppuun muutama pisto suoraa ommelta.

! MUISTUTUS

- Huolehdi, ettei neula osu nuppineulaan ompeleen aikana. Neula voi katketa ja voit loukata itsesi.

Nimikointi ja Kirjonta

Ompeleen nimi	Ommel	Piston pituus [mm (tuumaa)]	Piston leveys [mm (tuumaa)]	Paininjalka	Muuta
Siksakommel		Mikä tahansa	Mikä tahansa	Ei käytetä	Syöttäjän peitelevy

■ Nimikoinnin ja kirjonnin valmistelu

- 1 Katkaise ompelukoneesta virta. Aseta peitelevy pistolevylle ja kytke ompelukone päälle.

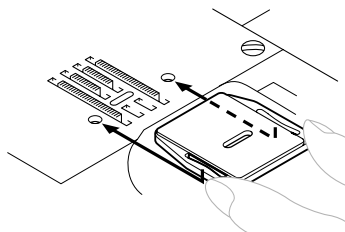

- 2 Aseta ommelvalitsin siksakompeleen kohdalle.
- 3 Luonnostelee kirjaimet (nimikointia varten) tai koristekuvio (kirjontaa varten) kankaalle.
- 4 Pingota kangas kirjontakehykseen mahdollisimman kireälle siten, että kankaan nurja puoli tulee sisäkehysten alapuolelle.
- 5 Aseta työ neulan alle ja laske paininjalan tanko, josta olet poistanut paininjalan.
- 6 Vedä alalanka aloituskohdasta ylös kankaan läpi kääntämällä käsipyörää, ja ompele muutama kiinnityspisto.

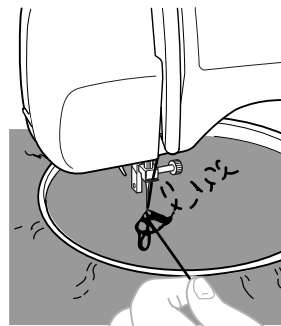

- 7** Pitele kirjontakehystä molempien käsien peukalolla ja etusormella ja paina kangasta keskisormilla ja nimettömällä samalla, kun tuet kehystä ulkopuolelta pikkusormilla.

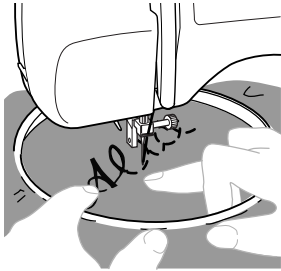

! MUISTUTUS

- Pidä sormesi mahdollisimman kaukana liikkuvista osista etenkin neulasta.

■ Nimikointi

- 1** Ompele koko ajan tasaisella nopeudella kehystä hitaasti siirtäen seuraten kirjainten muotoa.
- 2** Vahvista ommel muutamalla suoralla pistolla viimeisen kirjaimen lopussa.



! MUISTUTUS

- Pidä sormesi mahdollisimman kaukana liikkuvista osista etenkin neulasta.

■ Kirjonta

- 1** Ompele kuvion ääriviivat siirtämällä kirjontakehystä.

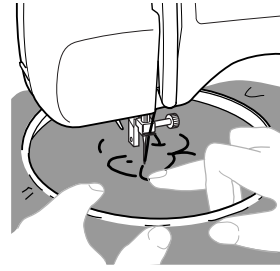

- 2** Täytä kuvio ulkoreunasta sisäänpäin ja päinvastoin, kunnes kuvio on kokonaan täytetty. Ompele ompeleet lähelle toisiaan.

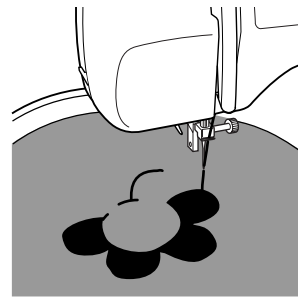

🔔 Huomautus

- Jos haluat pitkiä pistoja, siirrä kehystä nopeasti, jos taas lyhyitä pistoja, liikuta kehystä hitaasti.

- 3** Vahvista ommel muutamalla suoralla pistolla kuvion lopussa.

! MUISTUTUS

- Pidä sormesi mahdollisimman kaukana liikkuvista osista etenkin neulasta.

LISÄVARUSTEET

Yläsyöttäjän käyttö

Ompeleen nimi	Ommel	Piston pituus [mm (tuumaa)]	Ompeleen leveys [mm (tuumaa)]
Suoraommel	2 - - -	1-4 (1/16-3/16)	2-3 (1/16-1/8)
Siksakommel	3 ~ ~ ~	1-4 (1/16-3/16)	0-5 (0-3/16)

Yläsyöttäjä on kätevä vinyylin, keinonahan, ohuen nahan yms. ompeleissa. Näiden materiaalien syöttö on ommeltaessa hankalaa. Yläsyöttäjä estää näitä materiaaleja poimuttumasta, liukumasta tai tarttumasta paininjalkaan.



Huomaa

- Käytä vain suoraa ommelta tai siksakommetta yläsyöttäjän kanssa. Älä käytä muita ompeleita. Yläsyöttäjän kanssa ei voi käyttää taaksepäin ompelua.

- 1** Katkaise ompelukoneesta virta.
- 2** Nosta neula ja paininjalka.
- 3** Löysää paininjalan kiinnitysruuvia poistaaksesi paininjalan runko-osan.

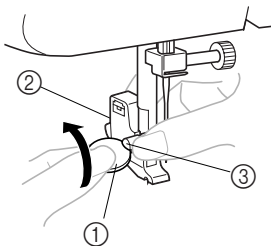

- ① Käytä kolikkoa tai ruuvitaltaa
- ② Paininjalan runko-osa
- ③ Paininjalan kiinnitysruuvi

- 4** Kiinnitä käyttövivun haarukkaosa neulanpidikkeeseen ja sovita yläsyöttäjä paininjalan kiinnitystankoon.

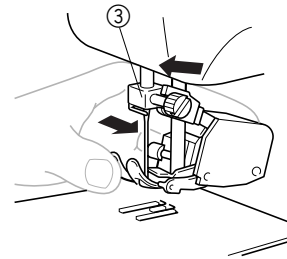
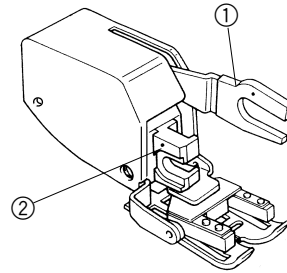

- ① Käyttövivun haarukkaosa
- ② Yläsyöttäjän kiinnitysosa
- ③ Neulanpidike

- 5** Laske paininjalan nostovipu ja kiristä yläsyöttäjän kiinnitysruuvi.

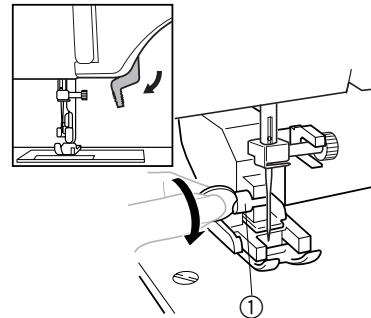

- ① Paininjalan kiinnitysruuvi

⚠️ MUISTUTUS

- Kiristä kiinnitysruuvi tiukkaan kolikolla tai ruuvitaltalla. Jos ruuvi jää löysälle, neula voi osua paininjalkaan ja voit loukata itsesi.
- Varmista ennen ompelun aloittamista, ettei neula osu paininjalkaan kääntämällä käsipyörää itseäsi kohti (vastapäivään).
- Varo koskemasta neulaan, voit loukata itsesi.



Huomaa

- Kun ompelet yläsyöttäjällä, käytä vain alhaista tai keskisuurta nopeutta.

Vanutikkausjalan käyttö

Ompeleen nimi	Ommel	Piston pituus [mm (tuumaa)]	Piston leveys [mm (tuumaa)]	Muuta
Suoraommel	2	Mikä tahansa	2,5 (3/32)	Syöttäjän peitelevy

Vanutikkausjalka on kätevä parsinnassa ja käsivaraisessa vanutikkauksessa.

- 1 Katkaise ompelukoneesta virta.
- 2 Nosta neula ja paininjalka.
- 3 Löysää paininjalan kiinnitysruuvia poistaaksesi paininjalan runko-osan.

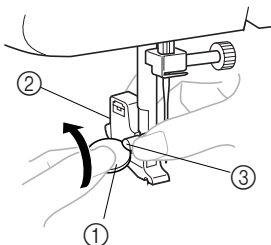

- 1 Käytä kolikkoa tai ruuvitalttaa
- 2 Paininjalan runko-osa
- 3 Paininjalan kiinnitysruuvi

- 4 Kiinnitä tikkausjalka ja varmista, että kuvaan kirjaimella A merkitty osa tulee neulan kiinnitysruuvien yläpuolelle. Laske paininjalan nostovipu ja kiristä paininjalan kiinnitysruuvi.
 - Varmista, että neulan kiinnitysruuvi on kunnolla kiinni.

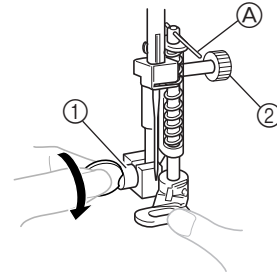

- 1 Paininjalan kiinnitysruuvi
- 2 Neulan kiinnitysruuvi

⚠️ MUISTUTUS

- Varo koskemasta neulaan, voit loukata itsesi.
- Kiristä paininjalan kiinnitysruuvi tiukkaan kolikolla tai ruuvitaltalla. Jos ruuvi jää löysälle, neula voi osua paininjalkaan ja voit loukata itsesi.
- Varmista ennen ompelun aloittamista, ettei neula osu paininjalkaan kääntämällä käsipyörää itseäsi kohti (vastapäivään).

- 5 Aseta syöttäjän peitelevy pistolevyille. Kytke ompelukone päälle.

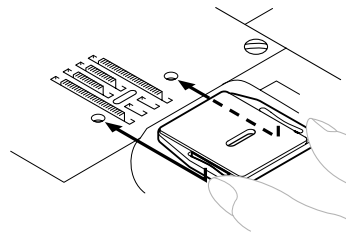

- 6 Aseta ommelvalitsin suoran ompeleen kohdalle.
 - Hahmottele kuvio kankaalle ennen ompelun aloittamista.

- 7** Pidä kangasta kireällä molemmiin käsiin ja ompele piirtämäsi kuvio siirtämällä kangasta.

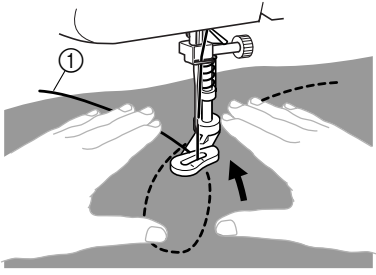

① Kuvio

- 8** Ompeleen pituus riippuu ompelunopeudesta ja siitä, kuinka nopeasti siirrät kangasta. Ompele liikuttaen kangasta hitaasti.

Tilkkutyöpaininjalan käyttö

Ompeleen nimi	Ommel	Piston pituus [mm (tuumaa)]	Piston leveys [mm (tuumaa)]
Suoraommel	2	2-2,5 (1/16-3/32)	2,5 (keskellä) (3/32)

Voit käyttää tilkkutyöpaininjaljaa saumojen ompeluun tilkkutyössä.

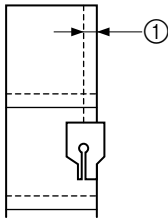
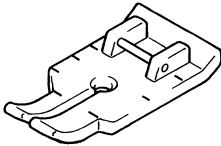

① Saumanvara 6,5 mm (1/4 tuumaa)

- 1** Katkaise ompelukoneesta virta.
- 2** Aseta ommelvalitsin suoran ompeleen kohdalle. Aseta piston pituus välille 2 mm (1/16 tuumaa) ja 2,5 mm (3/32 tuumaa). Aseta piston leveydeksi 2,5 mm (3/32 tuumaa) (neula keskellä).

- 3** Kiinnitä tilkkutyöpaininjaljaa. Kytke ompelukone päälle.

- 4** Aseta paininjaljaa kankaalle ja ompele kuten alla olevassa kuvassa on esitetty.

■ Tasaleveän saumanvaran aikaansaaminen

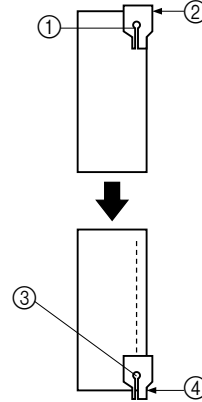

- ① Ompelun aloituskohta
 ② Kohdistä tämä merkki kankaan reunaan
 ③ Ompelun lopetuskohta
 ④ Kohdistä tämä merkki kankaan reunaan

■ Tilkkutyön nopea tikkaaminen ompelu

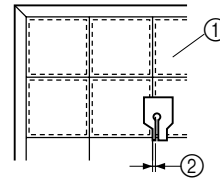

- ① Kankaan oikea puoli
 ② Saumanvara 3,2 mm (1/8 tuumaa)

6 LIITE

HUOLTO

Lampun vaihto

! MUISTUTUS

- Katkaise ompelukoneesta virta ja irrota pistotulppa pistorasiasta ennen lampun vaihtoa. Jos koneessa on virta, kun vaihdat lamppua, voit saada sähköiskun. Jos kone on päällä ja painat vahingossa jalkasäädintä, voit loukata itsesi.
- Anna lampun jäähtyä, ennen kuin vaihdat sen.

- 1 Irrota koneen pistotulppa pistorasiasta.
- 2 Löysää ruuvia ompelupään takana. Poista ompelukoneesta lampun suojus.

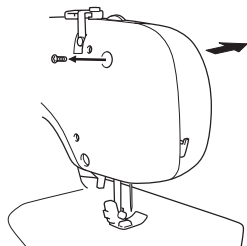

- 3 Vaihda lamppu.

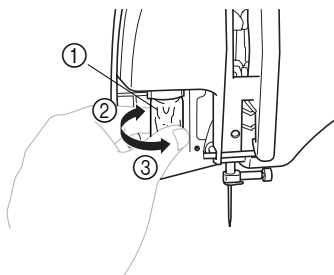

- 1 Lamppu
- 2 Löysää
- 3 Kiristä

- 4 Kiinnitä lampun suojus takaisin ja kiristä ruuvi.

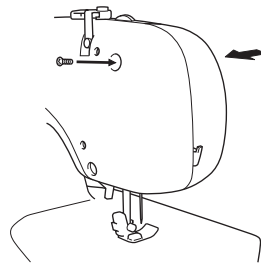

Puhdistus

! MUISTUTUS

- Muista aina irrottaa pistotulppa pistorasiasta ennen kuin ryhdyt puhdistamaan ompelukonetta, muuten voit saada sähköiskun tai loukata itsesi.

- 1 Katkaise ompelukoneesta virta ja irrota pistotulppa pistorasiasta.
- 2 Nosta neula ja paininjalka.
- 3 Löysää paininjalan ja neulan kiinnitysruuvit poistaaksesi paininjalan runko-osan ja neulan.

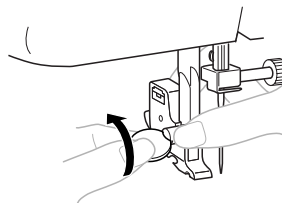

- 4 Ota kiinni pistolevyn kannen molemmista reunoista, siirrä kantta itseäsi kohti ja irrota se.

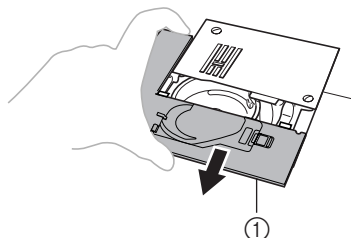

- 1 Pistolevyn kansi

- 5** Irrota ruuvit kolikon avulla.
Nosta pistolevyä kuvan osoittamalla tavalla ja siirrä levyä vasemmalle irrottaaksesi sen.

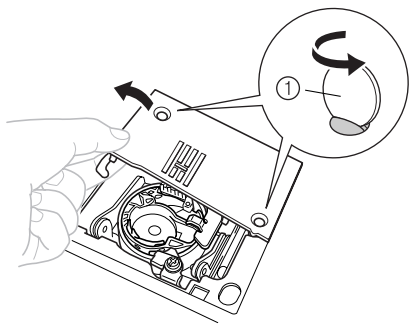

① Käytä kolikkoa tai ruuvitalttaa

- 6** Ota kiinni puolakotelosta ja nosta se pois vasemmalle.

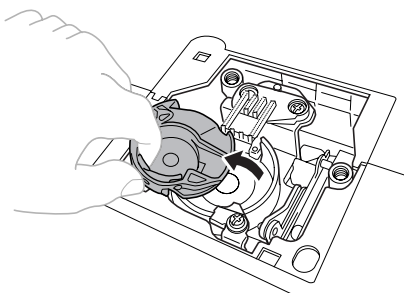

- 7** Puhdista sukkulapesä ja ympäröivät alueet puhdistusharjalla tai pölynimurilla.

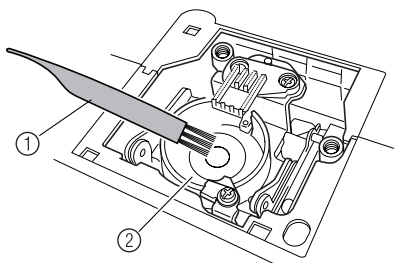

① Puhdistusharja
② Sukkulapesä

- Älä öljyä puolakoteloa.

- 8** Aseta puolakotelo paikalleen siten, että puolakotelossa oleva uloke on kohdakkain jousen kanssa.

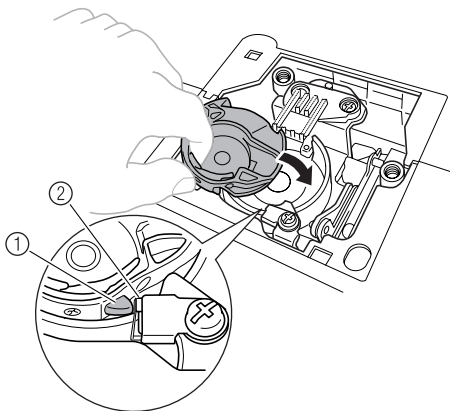

① Uloke
② Jousi

- 9** Kiinnitä pistolevy liu'uttamalla sitä oikealle ja kiristä ruuvit.

Varmista, että pistolevyn etureunan vasemmassa reunassa oleva kieleke on puolakotelossa olevan loven kohdalla.

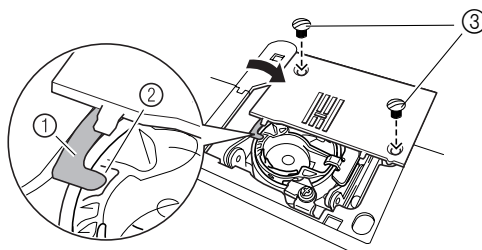

① Kieleke
② Lovi
③ Ruuvit

- 10** Kiinnitä pistolevyn kansi.
Kiinnitä pistolevyn kannessa olevat kielekkeet pistolevyn loviin ja liu'uta kansi takaisin paikalleen.

⚠️ MUISTUTUS

- Älä käytä naarmuuntunutta puolakoteloa, muuten ylälanka voi sotkeutua, neula katketa tai ompelujälki heiketä. Uuden puolakotelon (tuotekoodi: XC8993-021) voi ostaa lähimmästä valtuutetusta huoltopisteestä.
- Varmista, että puolakotelon on oikein paikallaan, muuten neula voi katketa.

Vianetsintä

Jos ompelukone ei toimi kunnolla, tarkista seuraavat mahdolliset ongelmat.

Jos ongelma ei poistu, ota yhteys koneen myyjään tai lähimpään valtuutettuun huoltoliikkeeseen.

Vika	Mahdollinen syy	Toimenpide	Viite
Ompelukone ei toimi.	Ompelukonetta ei ole kytketty pistorasiaan.	Kytke ompelukone pistorasiaan.	sivu 7
	Ompelukoneessa ei ole virta päällä.	Kytke ompelukoneeseen virta.	sivu 8
	Puolaustappi on vedetty oikealle.	Siirrä puolaustappi vasemmalle.	sivu 17
	Et ole käyttänyt jalkasäädintä oikein.	Käytä jalkasäädintä oikein.	sivu 8
Neula katkeaa.	Neula on kiinnitetty väärin.	Kiinnitä neula oikein.	sivu 8
	Neulan kiinnitysruuvi on löysällä.	Kiristä ruuvi lujasti kolikolla tai ruuvitaltalla.	sivu 9
	Neula on taipunut tai tylsä.	Vaihda neula.	sivu 8
	Kangas-, lanka- ja neulayhdistelmä on väärä.	Valitse kankaaseen sopiva lanka ja neula.	sivu 26
	Käyttämäsi paininjalka ei sovi ommeltyyppiin.	Kiinnitä käyttämäsi ompeleeseen sopiva, oikeantyyppinen paininjalka.	–
	Ylälanka on liian kireällä.	Löysää ylälangan kireyttä.	sivu 25
	Vedät kangasta liikaa.	Ohjaa kevyesti kangasta, älä vedä sitä.	–
	Lankarulla on asetettu väärin.	Aseta lankarulla oikein.	sivu 21, 25
	Pistolevyn reiän ympärillä oleva alue on naarmuuntunut.	Vaihda pistolevy. Ota yhteys jälleenmyyjään tai lähimpään valtuutettuun huoltoliikkeeseen.	–
	Paininjalan reiän ympärillä oleva alue on naarmuuntunut.	Vaihda paininjalka. Ota yhteys jälleenmyyjään tai lähimpään valtuutettuun huoltoliikkeeseen.	–
Puolakotelo on naarmuuntunut.	Vaihda puolakotelo. Ota yhteys jälleenmyyjään tai lähimpään valtuutettuun huoltoliikkeeseen.	–	
Et ole käyttänyt tähän koneeseen sopivaa puolaa.	Vääräntyyppiset puolat eivät toimi oikein. Käytä vain tähän koneeseen suunniteltuja puolia.	sivu 16	
Ylälanka katkeaa.	Ylälankaa ei ole pujotettu oikein. (Esimerkiksi lankarulla on asetettu väärin tai lanka on irronnut neulan yläpuolella olevasta ohjaimesta.)	Pujota ylälanka oikein.	sivu 21
	Langassa on solmuja tai sotkuja.	Poista solmut tai sotkut.	–
	Neula ja käyttämäsi lanka eivät sovi yhteen.	Valitse lankaasi sopiva neula.	sivu 26
	Ylälanka on liian kireällä.	Löysää ylälangan kireyttä.	sivu 25
	Lanka on sotkeutunut.	Poista sotkeutunut lanka. Jos lanka on sotkeutunut puolakoteloon, puhdista puolakotelo.	sivu 44
	Neula on taipunut tai tylsä.	Vaihda neula.	sivu 8
	Neula on kiinnitetty väärin.	Kiinnitä neula oikein.	sivu 9

Vika	Mahdollinen syy	Toimenpide	Viite
Ylälanka katkeaa.	Pistolevyn reiän ympärillä oleva alue on naarmuuntunut.	Vaihda pistolevy. Ota yhteys jälleenmyyjään tai lähimpään valtuutettuun huoltoliikkeeseen.	–
	Paininjalan reiän ympärillä oleva alue on naarmuuntunut.	Vaihda paininjalka. Ota yhteys jälleenmyyjään tai lähimpään valtuutettuun huoltoliikkeeseen.	–
	Puolakotelo on naarmuuntunut tai siinä on särmiä.	Vaihda puolakotelo. Ota yhteys jälleenmyyjään tai lähimpään valtuutettuun huoltoliikkeeseen.	–
	Et ole käyttänyt tähän koneeseen sopivaa puolaa.	Vääräntyyppiset puolat eivät toimi oikein. Käytä vain tähän koneeseen suunniteltuja puolia.	sivu 16
Alalanka on sotkeutunut tai katkeaa.	Puolaa ei ole puolattu oikein.	Puolaa alalanka oikein.	sivu 16
	Puola on naarmuuntunut tai se ei pyöri tasaisesti.	Vaihda puola.	–
	Lanka on sotkeutunut.	Poista sotkeutunut lanka ja puhdista puolakotelo.	sivu 44
	Et ole käyttänyt tähän koneeseen sopivaa puolaa.	Vääräntyyppiset puolat eivät toimi oikein. Käytä vain tähän koneeseen suunniteltuja puolia.	sivu 16
	Puola on asetettu väärin.	Aseta puola oikein paikalleen.	sivu 18-20
Langan kireys on virheellinen.	Ylälankaa ei ole pujotettu oikein.	Pujota ylälanka oikein.	sivu 21
	Puolaa ei ole puolattu oikein.	Puolaa alalanka oikein.	sivu 16
	Lanka- ja neulayhdistelmä ei sovi valitsemasi kankaan ompeluun.	Valitse kankaaseen sopiva lanka ja neula.	sivu 26
	Et ole kiinnittänyt paininjalan runko-osaa oikein.	Kiinnitä paininjalan runko-osa oikein.	–
	Langan kireys on väärä.	Säädä ylälangan kireys.	sivu 25
	Et ole käyttänyt tähän koneeseen sopivaa puolaa.	Vääräntyyppiset puolat eivät toimi oikein. Käytä vain tähän koneeseen suunniteltuja puolia.	sivu 16
	Puola on asetettu väärin.	Aseta puola oikein paikalleen.	sivu 18-20
Kangas rypytyy.	Ylälankaa ei ole pujotettu oikein tai puola ei ole oikein paikallaan.	Pujota ylälanka oikein ja puolaa alalanka oikein.	sivu 18-22
	Lankarulla on asetettu väärin.	Aseta lankarulla oikein.	sivu 21, 25
	Kangas-, lanka- ja neulayhdistelmä on väärä.	Valitse kankaaseen sopiva lanka ja neula.	sivu 26
	Neula on taipunut tai tylsä.	Vaihda neula.	sivu 8
	Jos ompelet ohuelle kankaalle, pistomäärä on kankaalle liian suuri.	Käytä tukimateriaalia kankaan alla.	–
	Langan kireys on väärä.	Säädä ylälangan kireys.	sivu 25

Vika	Mahdollinen syy	Toimenpide	Viite
Kone ompelee hyppypistoja.	Ylälankaa ei ole pujotettu oikein.	Pujota ylälanka oikein.	sivu 21
	Kangas-, lanka- ja neulayhdistelmä on väärä.	Valitse kankaaseen sopiva lanka ja neula.	sivu 26
	Neula on taipunut tai tylsä.	Vaihda neula.	sivu 8
	Neula on kiinnitetty väärin.	Kiinnitä neula oikein.	sivu 8
	Pistolevyn alle tai puolakoteloon on kertynyt pölyä.	Irrota pistolevyn kansi ja puhdista levy ja puolakotelo.	sivu 44
Ommeltaessa kuuluu vinkuva ääni.	Syöttäjän hampaisiin tai puolakoteloon on kertynyt pölyä.	Puhdista puolakotelo.	sivu 44
	Ylälankaa ei ole pujotettu oikein.	Pujota ylälanka oikein.	sivu 21
	Puolakotelo on naarmuuntunut.	Vaihda puolakotelo. Ota yhteys jälleenmyyjään tai lähimpään valtuutettuun huoltoliikkeeseen.	–
Langanpujottaja ei voi käyttää.	Et ole siirtänyt neulanpidintä yläasentoon.	Nosta neulanpidin yläasentoon kääntämällä käsipyörää itseäsi kohti (vastapäivään).	sivu 22
	Neula on kiinnitetty väärin.	Kiinnitä neula oikein.	sivu 9
Ommel ei näytä hyvältä.	Käyttämäsi paininjalka ei sovi ommeltyyppiin.	Kiinnitä käyttämäsi ompeleeseen sopiva, oikeantyyppinen paininjalka.	–
	Langan kireys on väärä.	Säädä ylälangan kireys.	sivu 25
	Lanka on sotkeutunut.	Poista sotkeutunut lanka. Jos lanka on sotkeutunut puolakoteloon, puhdista puolakotelo.	sivu 44
Kangas ei syöty.	Pisto on liian tiheä.	Pidennä piston pituutta.	–
	Syöttäjän peitelevy on kiinnitetty pistolevyyn.	Poista syöttäjän peitelevy.	–
	Kangas-, lanka- ja neulayhdistelmä on väärä.	Valitse kankaaseen sopiva lanka ja neula.	sivu 26
	Lanka on sotkeutunut.	Poista sotkeutunut lanka. Jos lanka on sotkeutunut puolakoteloon, puhdista puolakotelo.	sivu 44
Ompeluvale ei syty.	Lamppu on palanut.	Vaihda lamppu.	sivu 44

HAKEMISTO

Numeerinen hakemisto

1-vaiheinen automaattinen napinläpi 5, 34

A

Alalangan nostaminen 24
Alalangan pujotus 18
Pika-asetteinen puola 19, 24
Applikointi 39
Aputaso 10

H

Huolto 44

J

Jalkasäädin 8
Jousto-ompeleen valinta 15

K

Kaksoisneula
kiinnitys 9, 25
ompelu 24
Kangas-, lanka- ja neulayhdistelmät 26
Käsipyörä 21
Kolmen piston siksak 30
Kolminkertainen joustava siksakommel 32
Koneen osat 5
Koneen pakkaaminen 2
Koristeompeleet 33

L

Laakaommel 28
Lamppu
vaihto 44
Langan kireys 25
Langan pujottaminen
alalanka 18, 19
kaksoisneula 25
langanpujottaja 22
ylälanka 21
Langankatkaisija 28
Langanpujottaja 22
Lankatappi 16, 21
lisälankatappi 25
Liitosompelu 31

N

Napinläven
hienosäätö 35
ompelu 34
Napinläven hienosäädön ruuvi 36
Napit
ompelu 36
Neula
kangas- ja neulayhdistelmät 26
tarkastus 8
vaihto 8
Nimikointi ja kirjonta 39

O

Ommelvalitsin 11
Ompeleet 12
nimet 12
sisäänrakennetut ompeleet 29

P

Paininjalka
vaihto 9
Pakkauksen purkaminen 2
Parsiminen 38
Piilo-ompeleet 29
Pika-asetteinen puola 19, 24
Piston leveyden valitsin 15
Piston pituuden valitsin 14
Pistotulppien kytkeminen 7
Poimuttaminen 38
Puhdistus 44
Puolan
langoitus 16

S

siksakommel 28
Simpukankuoriommel 29
Sukkulapesä
puhdistus 44
Tiikkutyöt 31
Sulkaommel 32
Suoraommel 27
Syöttäjän peitelevy 36, 38, 39, 42

T

Taaksempelupainike 15
Tarvikkeet 6
lisävarusteet 6, 41
tilkkutyöpaininjalka 43

V

Valokytkin 8
Vanutikkausjalka 42
Vapaavarasi 10
Vetoketjun ompelu 37
Vianetsintä 46
Virtakytkin 8

Y

Ylälangan kireyden säädin 25
Ylälangan pujotus 21
Yläsyöttäjä 41
Yliluottelu 31

