

M Manuel d'instructions

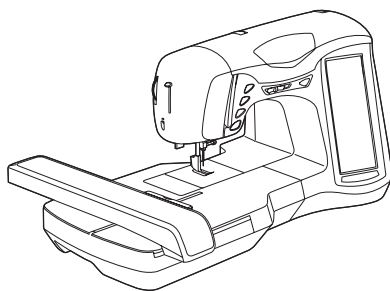

brother®

NOUS VOUS FELICITONS D'AVOIR CHOISI NOTRE MACHINE

Votre machine est la machine à coudre automatisée la plus moderne.

Pour profiter au maximum de toutes ses fonctions, nous vous suggérons de lire le mode d'emploi.

VEUILLEZ LIRE CES INFORMATIONS AVANT D'UTILISER CETTE MACHINE

Pour une utilisation en toute sécurité

1. Surveillez toujours l'aiguille en cousant. Ne touchez pas la poulie, le levier de remontée du fil, l'aiguille, ou autre pièces mobiles.
2. N'oubliez pas de mettre la machine hors tension et de la débrancher :
 - Son utilisation terminée
 - Lors du remplacement ou pour retirer toute autre pièce
 - A la suite d'une coupure de courant durant son utilisation
 - Lors de l'entretien de la machine
 - Lorsque la machine ne sera pas surveillée
3. Ne posez rien sur la pédale.
4. Branchez la machine directement au mur. N'utilisez pas de rallonge.

Pour assurer un usage de longue durée

1. Ne rangez pas cette machine dans des endroits exposés directement à la lumière du soleil ou des endroits très humides. N'utilisez pas et ne rangez pas la machine près d'un chauffage, d'objets en fer, d'une lampe à halogène ou tout autre objet chaud.
2. Utilisez uniquement des détergers ou détergents neutres pour nettoyer le boîtier. La benzène les solvants et les poudres à récurer peuvent endommager le boîtier et la machine, par conséquent ne les utilisez jamais.
3. Ne faites pas tomber et ne cognez jamais la machine.
4. Consultez toujours le mode d'emploi pour remplacer ou installer tout assemblage, les pieds-de-biche, l'aiguille ou autre pièce pour une installation correcte.

Lors de réparations

Lors d'un mauvais fonctionnement ou d'une modification nécessaire, suivez en premier le tableau des pannes à l'arrière du mode d'emploi pour inspecter ou ajuster la machine vous-même. Si le problème persiste, veuillez consulter votre revendeur Brother local autorisé.

Pour plus d'informations, visitez notre site Web à www.brother.com

CE QUE CETTE MACHINE PEUT FAIRE

Caractéristiques spéciales

- Le conseiller visuel donne des conseils sur la couture et l'utilisation générale de la machine, ainsi que des instructions détaillées illustrées sur le grand affichage à cristaux liquides.
- La machine règle automatiquement la tension du fil – finis les essais ennuyeux.
- Préparez le fil de la canette pour commencer à coudre à l'aide d'une seule touche – il n'est plus nécessaire de faire passer le fil de la canette à travers la plaque de l'aiguille.
- Attachez le releveur à genou pour faire monter/descendre le pied-de-biche sans utiliser les mains – pratique pour le capitonnage et les patchworks.
- Embobiner la canette facilement tout en brodant.

Points de couture

La machine a en mémoire 107 points préprogrammés pour la couture et le reprisage.

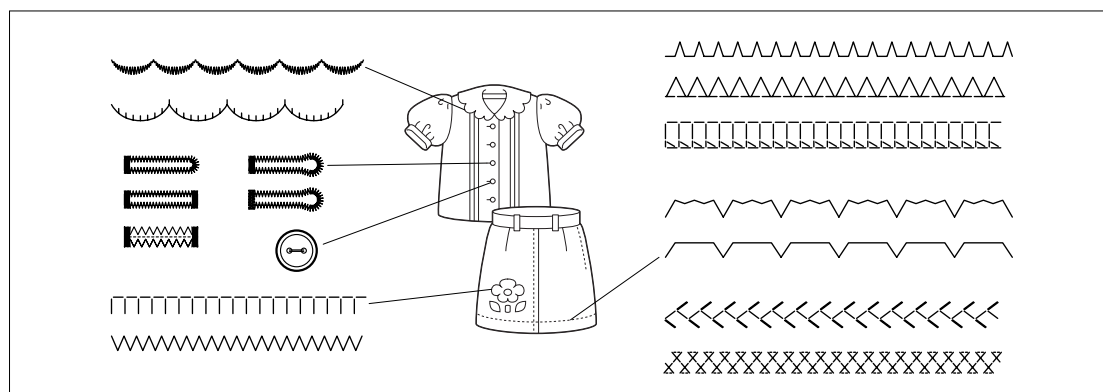

Points décoratifs/caractères

Rend possible l'utilisation de caractères, les motifs en point plume, les motifs en point croisé, et nombreux autres motifs.

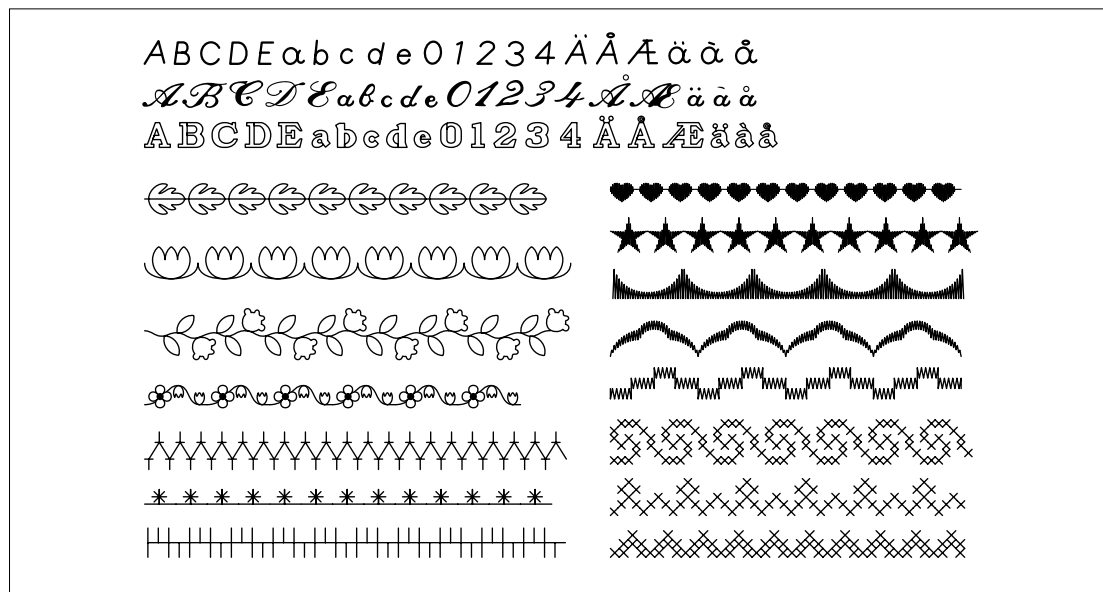

Attachez l'unité de broderie pour des effets de broderie convaincants. Choisissez des lettres, des-
sins intégrés, ou bords décoratifs pour encadrer les motifs préprogrammés de la machine, ou
choisissez un modèle de la large gamme de patrons de broderie (vendus séparément) pour plus de
créativité.

Broderie

Sélectionnez le symbole de la fonction "Broderie" pour choisir un motif et le coudre lorsqu'il
apparaît à l'écran.



Modification de la broderie

Il est facile de combiner des caractères et motifs ou de changer la configuration des caractères à
l'aide des fonctions "Embroidery Edit" (Modification broderie).



COMMENT UTILISER CE MODE D'EMPLOI

Les chapitres 1 et 2 expliquent les fonctionnements de base de la machine à coudre pour toute personne utilisant la machine à coudre pour la première fois. Pour coudre des points de couture normaux ou des points décoratifs/caractères, lisez les chapitres 1 et 2 puis passer au chapitre 3 (Points de couture courants) ou au chapitre 4 (Coudre des points décoratifs/caractères).

Lorsque vous êtes prête à commencer d'utiliser la fonction broderie après la lecture des chapitres 1 et 2, passez au chapitre 5 (Broderie). Après avoir compris les étapes expliquées au chapitre 5, passez au chapitre 6 pour une explication sur les fonctions pratiques de modification de broderie.

Aux écrans qui apparaissent avec les instructions détaillées, les pièces utilisées pour l'utilisation sont indiquées par . Comparez l'écran des instructions avec le véritable écran et effectuez l'action.

Si, lors de l'utilisation de la machine, vous ne comprenez pas quelque chose, ou si vous aimeriez en savoir plus à propos d'une fonction, consultez l'index à l'arrière du mode d'emploi ainsi que le sommaire pour trouver la section du mode d'emploi appropriée.

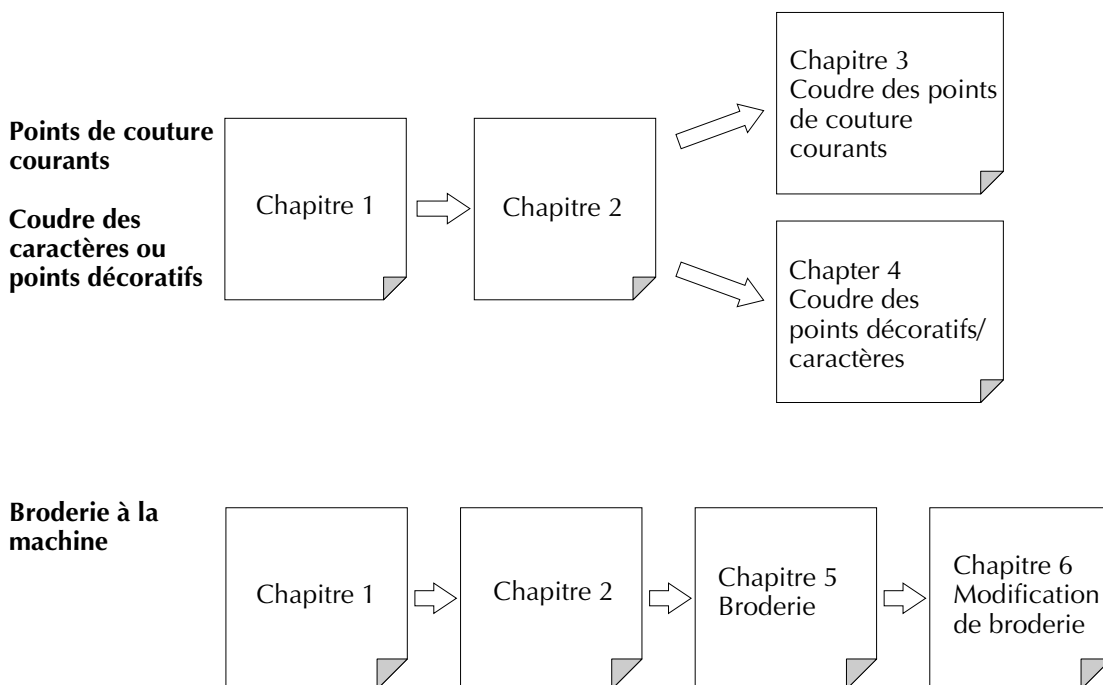

TABLE DES MATIERES

CE QUE CETTE MACHINE PEUT FAIRE

Caractéristiques spéciales

COMMENT UTILISER CE MODE D'EMPLOI

Chapitre 1 Installation

PIÈCES PRINCIPALES ET LEUR FONCTIONNEMENT 1-1

Pièces principales	1-1
■ Unité de broderie	1-2
■ Boîtier solide	1-2
■ Coffret de rangement de l'unité de broderie	1-2
■ Touches de fonctionnement	1-3
■ Volant	1-4
■ Levier du pied-de-biche	1-4
■ Commande de vitesse de couture	1-4
■ Touche de bobinage de la canette	1-4
■ Capot supérieur	1-5
■ Porte-fil supplémentaire	1-5
■ Bras libre	1-5
■ Sélecteur de réglage des griffes d'entraînement	1-6
■ Réglage du pied-de-biche	1-6
■ Releveur à genou	1-6
■ Pédale	1-7
Accessoires compris	1-8
Options	1-10
■ Lors de l'utilisation du porte-fil multiple ..	1-10

FONCTIONNEMENT DE BASE 1-12

Mise sous tension	1-12
Visionnage de l'affichage à cristaux liquides ...	1-13
■ Fonctions des touches	1-14
Utilisation de l'affichage à cristaux liquides ...	1-16
Modifier la luminosité de l'écran	1-16
Choisir une langue pour l'affichage	1-18
Utilisation de la touche de réglages de la machine	1-19
Utilisation de la touche de fonctions de la machine	1-20
■ Contenu des autres catégories	1-22
Utilisation de la touche d'explications des motifs	1-24
Bobinage de la canette/Enfilage inférieur ...	1-25
■ Bobiner la canette tout en cousant	1-29
Mise en place de la canette	1-31
Enfilage supérieur	1-32
■ Utilisation du filet à bobine	1-37
Tirer le fil de la canette	1-38
Changement de pied-de-biche	1-39
■ Retrait du pied-de-biche	1-39

■ Fixation du pied-de-biche	1-39
■ Fixation du pied à double entraînement	1-40
■ Réinstallation du support de pied-de-biche	1-42
Remplacement de l'aiguille	1-43
■ A propos de l'aiguille	1-45
■ Combinaisons Tissu/Fil/Aiguille	1-45

Chapitre 2 Préparations avant la couture

ECHANTILLON 2-1

Couture simple	2-1
Couture de points de renfort	2-3
Changement du sens de couture	2-3
Couture de lignes courbes	2-3
Couture de tissus lourds	2-4
Couture de tissus légers	2-4
Utilisation du mode aiguille jumelée	2-5

RÉGLAGES DES POINTS 2-8

Sélection de la largeur de point pour les motifs à points zigzag	2-8
Réglage de la longueur du point	2-9
■ Tableau des réglages de largeur de motif/de longueur de point	2-10
Réglage de la tension du fil	2-13
■ Tension de fil correcte	2-13

RÉGLAGES DES FONCTIONS DE LA MACHINE 2-14

Points de renfort automatique	2-14
Utilisation du coupe-fil automatique	2-15

Chapitre 3 Couture de points de couture courants

TABLEAU DE RÉFÉRENCE RAPIDE 3-1

SÉLECTION DE POINTS DE COUTURE COURANTS 3-9

Sélection d'un motif de point	3-9
■ Ecrans de sélection de point	3-10
■ Utilisation de la touche d'image en miroir ..	3-11
■ Mise en mémoire de vos réglages de points préférés	3-12
Utilisation de la touche de sélection du type de couture	3-13

COUTURE DES POINTS 3-16

Points droits	3-16
■ Modification de la position de l'aiguille (uniquement pour les motifs avec aiguille à gauche)	3-18
Point faufilage	3-19
Points zigzag	3-20
■ Surfilage (à l'aide du point zigzag)	3-20
■ Broderie d'application (à l'aide du point zigzag)	3-21
■ Patchwork (pour piqué fantaisie)	3-21
■ Couture de lignes courbes (à l'aide du point zigzag)	3-21
Points zigzag élastiques	3-22
■ Attacher des rubans	3-22
■ Surfilage	3-22
Surfilage	3-23
■ Surfilage avec le pied-de-biche "G"	3-23
■ Surfilage avec le pied-de-biche "J"	3-24
■ Surfilage à l'aide du couteau raseur	3-25
Capitonnage	3-28
■ Assemblage	3-29
■ Capitonnage	3-30
■ Appliqués	3-31
■ Capitonnage avec points plumetis	3-33
Points invisibles	3-35
■ Si l'aiguille ne coud pas le pli	3-36
■ Si l'aiguille coud une partie trop importante du pli	3-36
Appliqué	3-37
■ Couture de courbes marquées	3-38
Points bordure replié	3-39
Points feston	3-41
Points patchwork	3-42
Points smock	3-44
Point fagot	3-46
Fixation de rubans ou d'élastiques	3-47
Héritage	3-49
■ Couture ourlet (1) (point marguerite)	3-49
■ Couture ourlet (2) (Ouvrage dessiné) ...	3-50
■ Couture ourlet (3)	3-52
Boutonniers	3-53
■ Couture de tissus élastiques	3-56
■ Boutons de forme spéciales ou qui n'entrent pas dans la plaque de support de bouton	3-56
Raccommode	3-57
Points d'arrêt	3-59
Couture bouton	3-61
■ Fixation de boutons à 4 trous	3-62
■ Ajout d'un talon sur le bouton	3-63
Oeillet	3-63
Couture directions multiples (point droit et point zigzag)	3-65

Fixation d'une fermeture à glissière	3-67
■ Fermeture à glissière centrée	3-67
■ Fixation d'une fermeture sur le côté	3-68

Chapitre 4 Couture de points décoratifs/de caractères

SÉLECTION D'UN MOTIF DE POINT .. 4-1

Motifs de points décoratifs	4-2
Motifs de points décoratifs 7mm	4-3
Motifs de points plumetis	4-3
Motifs de points plumetis 7mm	4-4
Point croisé	4-4
Motifs de points décoratifs utilitaires	4-5
Caractères alphabétiques	4-6
■ Si vous avez fait une erreur lors de la sélection de la lettre	4-7

COUTURE DE POINTS CARACTÈRES/ DÉCORATIFS 4-8

Couture de belles finitions	4-8
Couture simple de points caractères/décoratifs ...	4-9
Modification des motifs de points	4-11

MODIFICATION DES MOTIFS DE POINTS CARACTÈRES/DÉCORATIFS . 4-13

■ Fonctions-clés	4-14
Modification de la taille des motifs de points ..	4-15
Modification de la longueur du motif de point (uniquement pour les motifs de points plumetis 7mm)	4-16
Création d'une image en miroir verticale	4-16
Création d'une image en miroir horizontale	4-16
Couture en continu d'un motif	4-17
■ Lors d'une couture en continu d'un motif ...	4-17
■ Lors d'une couture en points uniques ..	4-17

COMBINAISON DE MOTIFS DE POINTS 4-18

Avant de combiner des motifs de points	4-18
Combinaison de motifs de points caractères et de points décoratifs	4-18
Combinaison de grands et de petits motifs de points	4-20
Combinaison de motifs de points en image miroir horizontale	4-21
Combinaison de motifs de points de différentes longueurs	4-22
Effectuer des motifs de points en dégradé (uniquement pour les motifs de points plumetis de 7mm)	4-23
■ Autres exemples	4-25

Vérification des motifs de points combinés 4-26

FONCTION DE LA MEMOIRE 4-27

Mise en mémoire des motifs de points 4-27

- S'il ne vous est pas possible de mettre un motif de point en mémoire 4-28

Retrouver les motifs de points mis en mémoire 4-31

Chapitre 5 Broderie

PREPARATIFS POUR LA BRODERIE 5-1

Avant de commencer 5-1

- Informations concernant les droits d'auteur .. 5-1
- A propos de l'unité de broderie 5-1
- A propos des cartes de broderie (vendues séparément) 5-1
- A propos des disquettes 5-2

BRODERIE DE BASE 5-3

Fixation du pied de broderie "Q" 5-4

Fixation de l'unité de broderie 5-5

- Retrait de l'unité de broderie 5-7

SÉLECTION DES MOTIFS 5-8

Motifs à un point 5-9

Motifs de caractères 5-11

Motifs alphabet floral 5-13

Motifs d'encadrement 5-15

Sélection de motifs provenant d'une carte de broderie 5-17

Sélection d'un motif provenant d'une disquette (uniquement pour les machines équipées de lecteur de disquette) 5-18

VISUALISATION DE L'ÉCRAN DE COUTURE 5-19

PRÉPARATION DU CADRE DE BRODERIE 5-20

Fixation d'un matériau stabilisateur sur le tissu ... 5-20

Fixation du tissu dans le cadre de broderie ... 5-21

- Mise en place du tissu 5-22
- Utilisation de la feuille de broderie 5-23

Fixation du cadre de broderie 5-24

- Retrait du cadre de broderie 5-25

POUR DÉFINIR L'EMPLACEMENT DU MOTIF 5-26

Changement de l'emplacement du motif 5-26

Vérification de l'emplacement du motif 5-27

Aperçu du motif terminé 5-28

COUTURE D'UN MOTIF DE BRODERIE 5-29

Couture de belles finitions 5-29

- Couvercle de plaque d'aiguille 5-29

Méthode de broderie de base 5-30

- Ordre de broderie des différentes parties du motif 5-32

Couture de motifs de broderie avec appliqué 5-33

- Directives concernant l'appliqué 5-33

RÉGLAGES PENDANT LA BRODERIE ... 5-35

Il n'y a plus de fil sur la canette 5-35

Le fil casse pendant la couture 5-36

Pour recoudre tout depuis le début 5-38

Pour continuer la broderie après une mise hors tension 5-39

POUR EFFECTUER DES CORRECTIONS À LA BRODERIE 5-40

Réglage de la tension des fils 5-40

- Tension des fils correcte 5-40

- Si le fil supérieur est trop tendu 5-40

- Si le fil supérieur est trop lâche 5-41

Réglage de la vitesse de broderie 5-41

Changement de l'affichage des couleurs de fils 5-42

Changement d'affichage pour le cadre de broderie 5-43

RÉVISION DU MOTIF 5-44

- Fonctions clés 5-44

Changement de la taille du motif 5-45

Pivotement du motif 5-46

Création d'une image en miroir horizontale .. 5-46

Modification de la densité d'un motif (uniquement pour les motifs de caractères et d'encadrement) 5-47

Modification des couleurs des motifs de caractères 5-48

FONCTION DE MÉMOIRE 5-49

Enregistrement des motifs de broderie 5-49

- Enregistrement d'un motif 5-49

- S'il ne vous est pas possible de mettre un motif en mémoire 5-50

Récupération des motifs mis en mémoire 5-53

APPLICATIONS DE BRODERIE 5-55

Alignement du côté gauche du motif et couture ... 5-55

Liaison des caractères 5-56

Broderie des pourtours d'un motif 5-58

Utilisation d'un motif d'encadrement

pour créer une appliqué (1)	5-59
Utilisation d'un motif d'encadrement pour créer une appliqué (2)	5-60
Broderie de petits morceaux de tissus ou de bords	5-62

Chapitre 6 Fonctions d'édition de la broderie

EXPLICATION DES FONCTIONS D'ÉDITION	6-1
--	------------

SELECTION DES MOTIFS A EDITER	6-2
--	------------

Sélection des motifs de caractères	6-5
--	-----

EDITION DES MOTIFS DE BRODERIE .	6-8
---	------------

■ Fonctions clés	6-8
Déplacement du motif	6-9
Pivotement du motif	6-10
Modification de la taille du motif	6-11
Suppression du motif	6-12
Modification de la couleur des fils	6-13
Modification de la configuration des motifs de caractères	6-15
Modification de l'espacement des caractères	6-16
Modification de la couleur de chacun des caractères d'un motif	6-17

REGLAGE DES MOTIFS APRES LEUR EDITION	6-18
---	-------------

COMBINAISON ET EDITION DE MOTIFS..	6-20
---	-------------

COUTURE DE MOTIFS DE BRODERIE COMBINES	6-28
---	-------------

REGLAGE DES MOTIFS EDITES	6-30
--	-------------

FONCTIONS DE MEMOIRE	6-32
-----------------------------------	-------------

Sauvegarde des motifs édités	6-32
■ Sauvegarde d'un motif	6-32
■ S'il ne vous est pas possible de mettre un motif en mémoire	6-33
Récupération des motifs mis en mémoire	6-36

Chapitre 7 MY CUSTOM STITCH™ (MON POINT PERSONNEL)

POUR DESSINER LE POINT	7-1
-------------------------------------	------------

POUR ENTRER DES DONNEES DE POINT ... 7-3

Pour créer des données de point	7-3
Edition des données de points	7-6
■ Déplacement d'un repère	7-7
■ Déplacement d'une partie ou de l'ensemble du dessin	7-8
■ Insertion de nouveaux repères	7-9

FONCTIONS DE MEMOIRE

Mise en mémoire de votre dessin personnel .	7-11
Récupération d'un motif de point déjà mémorisé	7-13

Chapitre 8 Entretien et mainte- nance

CHANGEMENT DE L'AMPOULE	8-1
--------------------------------------	------------

NETTOYAGE DE LA MACHINE	8-2
--------------------------------------	------------

■ Nettoyage de l'écran LCD	8-2
■ Nettoyage du capot de la machine	8-2
■ Nettoyage du logement et du boîtier de la canette	8-2

NETTOYAGE DES TETES DU LECTEUR DE DISQUETTE	8-4
--	------------

Chapitre 9 Guide de dépannage

REGLAGE DE L'ECRAN	9-1
---------------------------------	------------

REGLAGE DU PANNEAU SENSIBLE AU TOUCHER	9-2
---	------------

UTILISATION DE LA FONCTION "DEPANNAGE"	9-4
---	------------

REGLAGES SECONDAIRES DE LA MACHINE	9-5
---	------------

MESSAGES D'ERREUR	9-10
--------------------------------	-------------

■ Le signal d'alarme retentit	19-5
-------------------------------------	------

Annexe

SPECIFICATIONS	A-1
-----------------------------	------------

Index

Chapitre 1 Installation

PIÈCES PRINCIPALES ET LEUR FONCTIONNEMENT

1



Pièces principales

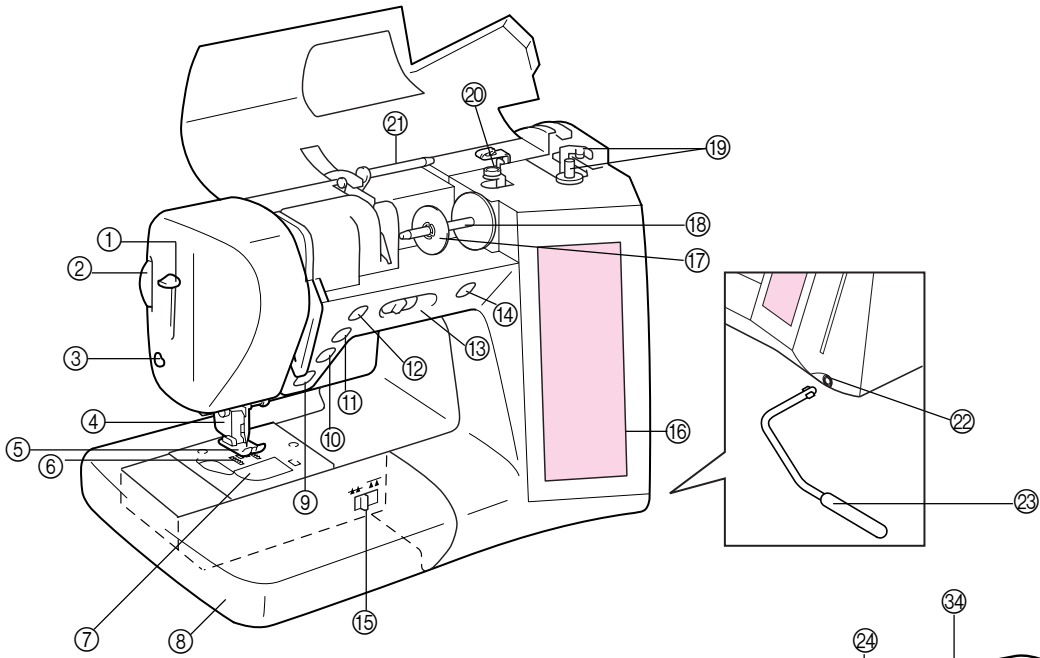

- ① Levier d'enfilage de l'aiguille
- ② Disque du pied-de-biche
- ③ Coupe-fil
- ④ Support du pied-de-biche
- ⑤ Pied-de-biche
- ⑥ Griffes d'entraînement
- ⑦ Capot du compartiment à canette
- ⑧ Plateau et compartiment d'accessoires
- ⑨ Touche "Marche/arrêt"
- ⑩ Touche "Point inverse/renfort"
- ⑪ Touche "Positionnement aiguille"
- ⑫ Touche "Coupe-fil"
- ⑬ Sélecteur de vitesse de couture
- ⑭ Touche "Bobinage de la canette"
- ⑮ Curseur de réglage des griffes d'entraînement
- ⑯ L.C.D. (affichage à cristaux liquides)
- ⑰ Couvercle de bobine
- ⑱ Porte-bobine
- ⑲ Bobineur de canette
- ⑳ Guide-fil pour le bobinage de la canette
- ㉑ Porte-bobine supplémentaire
- ㉒ Fente d'installation pour le releveur à genou
- ㉓ Releveur à genou

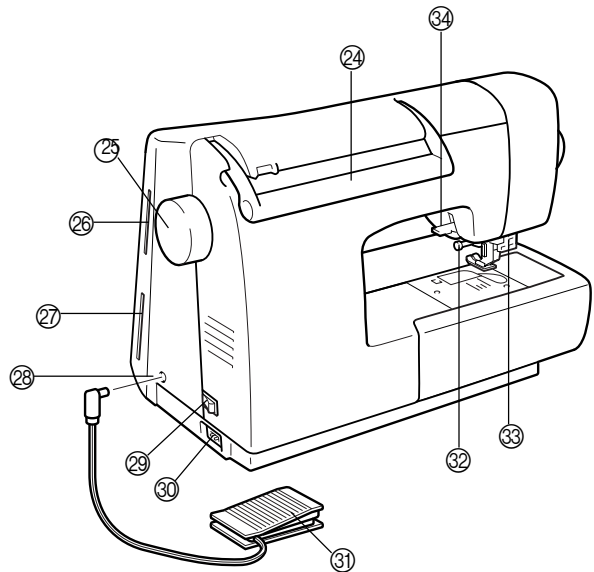

- ⑳ Poignée
- ㉑ Volant
- ㉒ Fente pour les patrons de broderie
- ㉓ Lecteur de disquettes
- ㉔ Prise de pédale
- ㉕ Interrupteur d'alimentation principal
- ㉖ Prise du cordon
- ㉗ Pédale
- ㉘ Vis du support de l'aiguille
- ㉙ Levier boutonnières
- ㉚ Levier du pied-de-biche

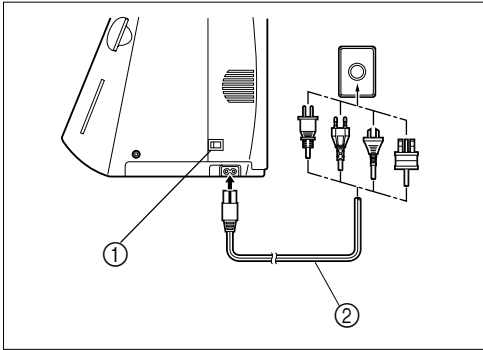

- ① Interrupteur de l'alimentation principal
- ② Cordon d'alimentation

ATTENTION

- Lorsque la machine n'est pas utilisée, coupez l'interrupteur d'alimentation principal de la machine ou débranchez la machine de la prise secteur.
- Lors de l'entretien de la machine, ou lorsque vous changez ou retirez les ou ampoules, la machine ou sa partie électrique doit être débranchée.

■ Unité de broderie

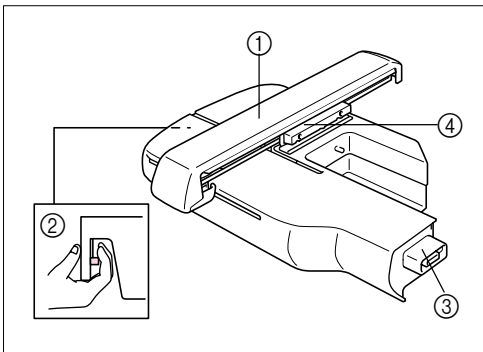

- ① Chariot
- ② Touche de déclenchement
- ③ Connecteur d'unité de broderie
- ④ Support du cadre de broderie

■ Boîtier solide

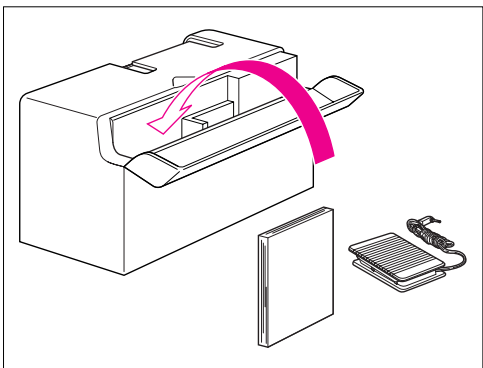

■ Coffret de rangement de l'unité de broderie

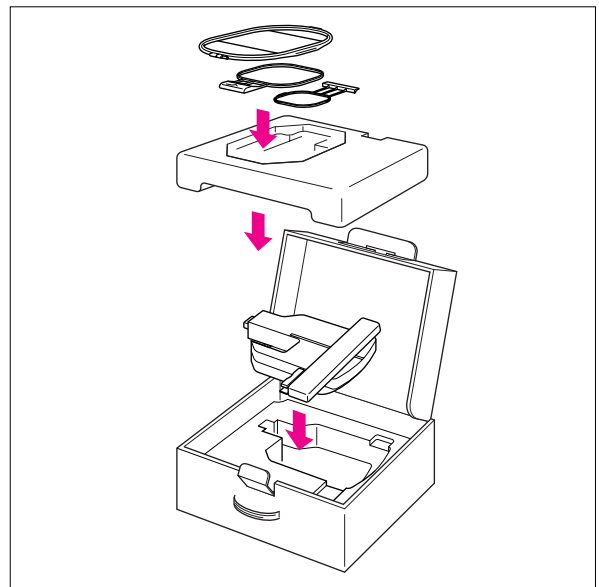



■ Touches de fonctionnement

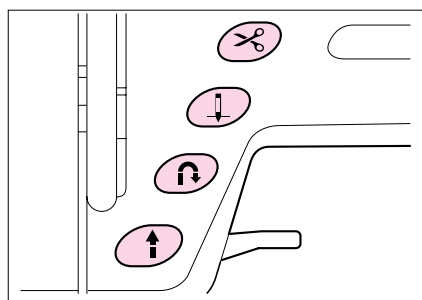
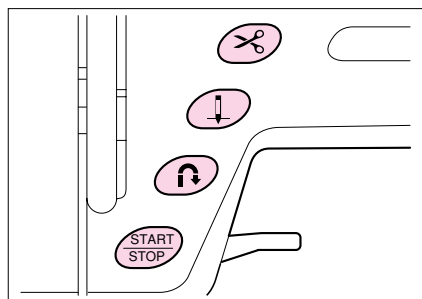

Touche "Coupe-fil"

Lorsque vous avez terminé de coudre, appuyez sur cette touche pour couper automatiquement le fil qui dépasse.

ATTENTION

Une fois les fils coupés, n'appuyez pas une seconde fois sur la touche coupe-fil. Le fil risquerait de s'emmêler ou l'aiguille pourrait casser et endommager la machine.

ATTENTION

- N'appuyez pas sur la touche "Coupe-fil" lorsqu'il n'y a pas de tissu dans la machine ou pendant un travail de couture. Le fil risque de s'emmêler et d'endommager la machine.
- Pour couper du fil plus épais que le n°30, du fil en nylon ou d'autres fils de type particulier, utilisez le coupe-fil situé sur le côté de la machine.

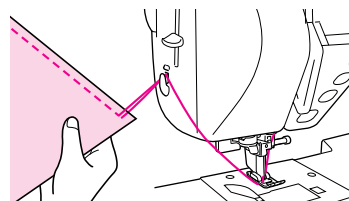

Touche "Positionnement aiguille"

Utilisez cette touche pour changer le sens de couture ou pour les coutures détaillées sur de petites zones. Appuyez sur cette touche pour relever ou abaisser l'aiguille. Appuyez deux fois sur cette touche pour coudre un seul point.

Touche "Point inverse/renfort"

Cette touche permet de coudre des points de renfort au début et à la fin du travail de couture. Lorsque vous appuyez sur cette touche, la machine coud 3 points au même endroit et s'arrête automatiquement. Pour les motifs de point droit et zigzag nécessitant des points inverses, la machine coudra des points inverses à vitesse réduite uniquement si vous maintenez enfoncée la touche "Point inverse/renfort" (les points sont cousus dans le sens inverse de la couture principale). (Voir page 2-3.)

Touche "Marche/Arrêt"

Lorsque vous appuyez sur cette touche, la machine coud quelques points à vitesse réduite et commence ensuite à coudre à la vitesse réglée par la commande de vitesse de couture. Pour arrêter la machine, appuyez à nouveau sur cette touche. Pour coudre à la vitesse la plus lente de la machine, maintenez la touche enfoncée. La touche change de couleur en fonction du mode d'opération de la machine.
Vert : la machine est prête à coudre ou est en train de coudre.

Rouge : la machine ne peut coudre.

■ Volant

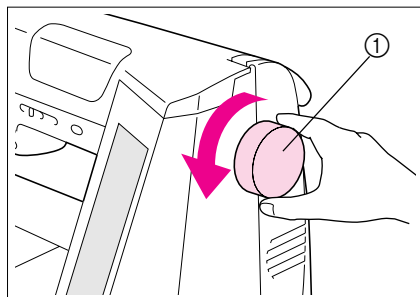

Faites tourner le volant pour relever ou abaisser l'aiguille. Vous devez toujours faire tourner le volant vers l'avant de la machine.

① Volant

■ Levier du pied-de-biche

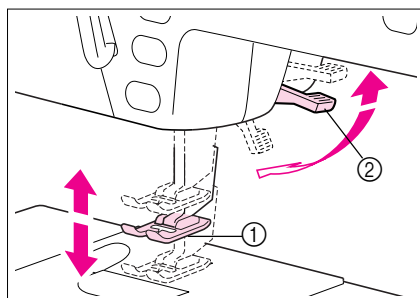

Abaissez le levier du pied-de-biche pour faire descendre le pied-de-biche, afin qu'il exerce une pression sur le tissu. Si le pied-de-biche est abaissé en deuxième position et que vous voulez coudre du tissu épais (ou en plusieurs épaisseurs, etc.) et que vous avez du mal à le positionner sous le pied-de-biche, relevez le levier du pied-de-biche un peu plus et maintenez-le dans cette position afin de pouvoir faire passer le tissu (voir page 2-4).

① Pied-de-biche

② Levier du pied-de-biche

ATTENTION

Si le pied-de-biche est relevé, la machine ne fonctionnera pas.

■ Commande de vitesse de couture

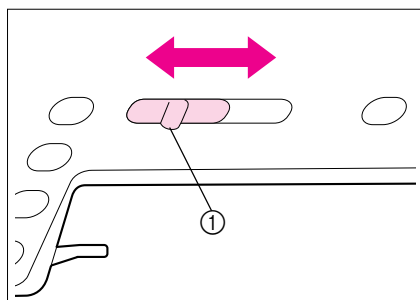

Cette commande permet de régler la vitesse de couture. Faites glisser le curseur vers la gauche pour coudre à vitesse réduite. Faites glisser le curseur vers la droite pour coudre à vitesse élevée.

① Curseur

Remarque

Nous conseillons aux personnes peu expérimentées de coudre à vitesse réduite.

① ← → ②

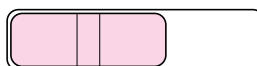

① Vitesse réduite

② Vitesse élevée

■ Touche de bobinage de la canette

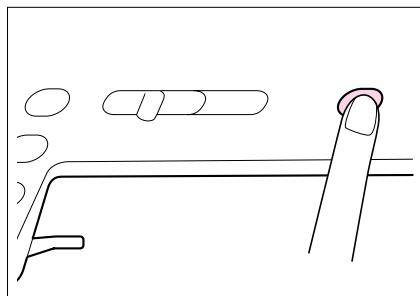

Cette touche permet de bobiner la canette (voir page 1-25).



■ Capot supérieur

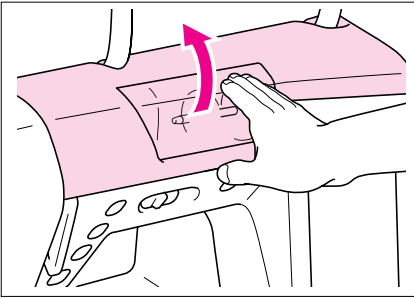

Ouvrez le capot supérieur pour bobiner la canette ou pour effectuer l'enfilage supérieur. Pour ouvrir le capot, glissez votre main sous la partie transparente du capot et soulevez-le.

■ Porte-fil supplémentaire

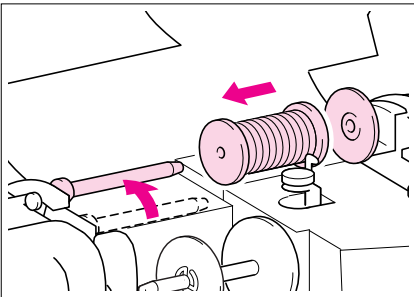

Ce porte-bobine permet de bobiner le fil de la canette pendant un travail de couture ou lorsque vous cousez avec l'aiguille jumelée (voir pages 1-29, 2-5).

■ Bras libre

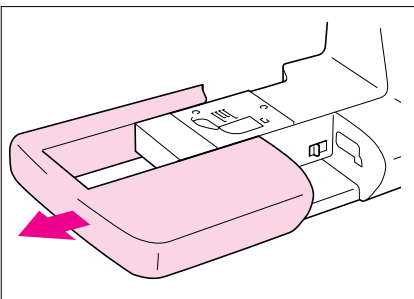

L'option de couture avec bras libre permet de coudre des manchettes, de faire des ourlets de pantalon et de coudre d'autres pièces tubulaires. Retirez le plateau en le faisant glisser vers la gauche, afin de pouvoir utiliser la machine en mode Bras libre.

■ Sélecteur de réglage des griffes d'entraînement

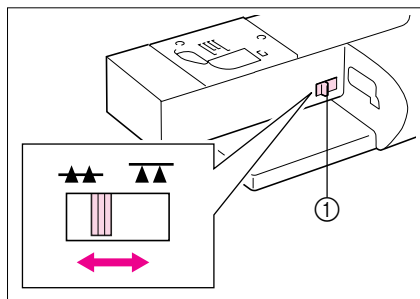

Vous utiliserez ce sélecteur lorsque vous coudrez des boutons (voir page 3-61) ou pour d'autres projets du même type. Pour utiliser le sélecteur de réglage des griffes d'entraînement, retirez le plateau et soulevez le levier du pied-de-biche. Positionnez le sélecteur sur la ▲▲ position d'utilisation normale.

① Sélecteur de réglage des griffes d'entraînement

▲▲ Les griffes d'entraînement sont relevées et aident à guider le tissu.

▼▼ Les griffes d'entraînement sont abaissées et ne guident pas le tissu.

■ Réglage du pied-de-biche

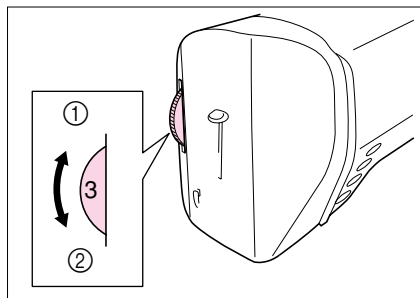

Faites tourner le réglage du pied-de-biche pour augmenter ou diminuer la pression, en fonction de l'épaisseur de votre tissu. Plus le chiffre est élevé et plus la pression sera importante. Utilisez le réglage "3" pour une utilisation normale.

① Faible pression

② Forte pression

■ Releveur à genou

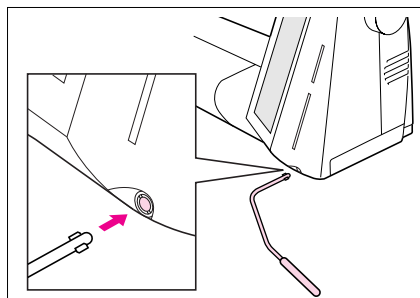

Le releveur à genou peut s'avérer très pratique lorsque vous assemblez un patchwork ou pour des travaux de ce type, ainsi que pour le capitonnage et la broderie.

Placez le releveur à genou en face du trou de fixation et introduisez-le dans l'orifice. Le releveur à genou vous permet de relever et d'abaisser le pied-de-biche sans les mains.

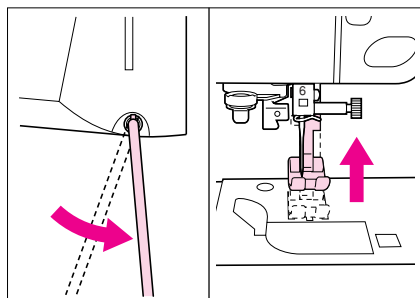

Pour relever le pied-de-biche, poussez le releveur vers la droite à l'aide de votre genou. Pour abaisser le pied-de-biche, laissez revenir le releveur vers la gauche.



■ Pédale

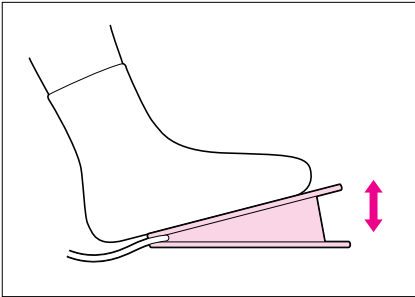
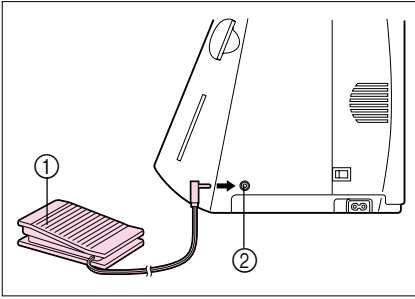

▲ ATTENTION

Veillez à ce que des morceaux de tissu ou de la poussière ne s'accumulent pas dans la pédale. En effet, vous risqueriez de provoquer un incendie ou de vous électrocuter.

1. Après avoir mis la machine hors tension, insérez la fiche de la pédale dans la prise de la machine.

- ① Pédale
- ② Prise de la pédale

2. Mettez la machine sous tension, puis appuyez lentement sur la pédale pour commencer de coudre.

* La vitesse réglée à l'aide de la commande de vitesse de couture correspond à la vitesse maximale de la pédale.

3. Pour arrêter la machine, relâchez la pression exercée sur la pédale.

* Lorsque vous utilisez la pédale, la touche "Marche/Arrêt" n'a aucun effet sur le fonctionnement de la machine.

Accessoires compris

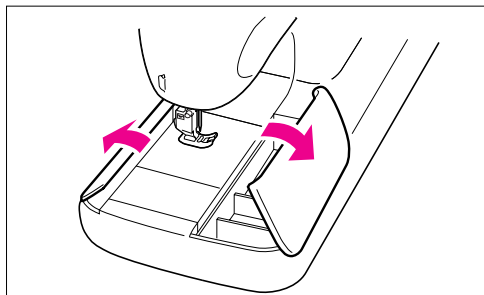

Tirez le plateau vers vous pour ouvrir le compartiment des accessoires.

- ① Espace de rangement
- ② Espace de rangement du pied-de-biche
- ③ Espace de rangement des canettes

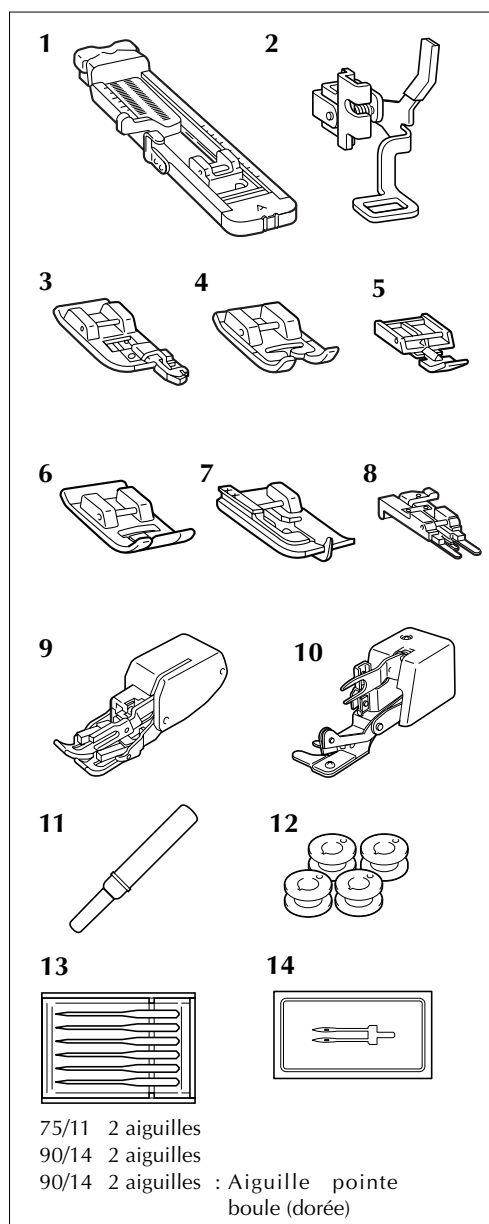
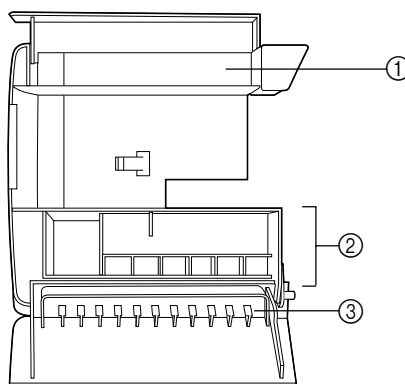

No.	Nom de la pièce	Code de la pièce
1	Pied pour boutonsières "A"	X57789-101
2	Pied à broderie "Q"	XA5500-001
3	Pied pour surjet "G"	X51162-001
4	Pied pour monogrammes "N"	X53840-301
5	Pied pour fermetures à glissière "I"	X59370-051
6	Pied zigzag "J"	137748-101
7	Pied pour ourlets invisibles "R"	X56409-001
8	Pied pour boutons "M"	130489-001
9	Pied à double entraînement	X81065-002
10	Coupe-fil de côté	X80943-001
11	Découd-vite	X54243-001
12	Canette	XA3812-051
13	Jeu d'aiguilles	X58358-001
14	Aiguille jumelée	X59296-001

Remarque

- La machine est fournie munie d'un pied zigzag "J".
- Utilisez toujours les accessoires recommandés pour cette machine.

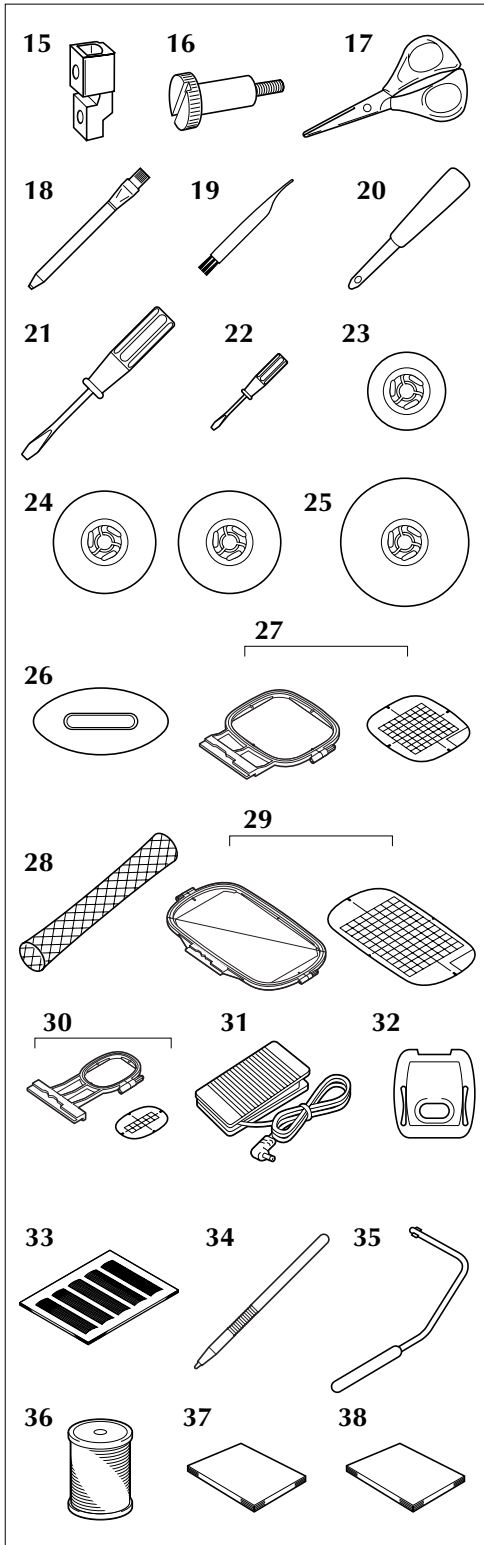

No.	Nom de la pièce	Code de la pièce	
15	Adaptateur à jambe basse	XA6126-002	
16	Vis (grosse)	XA5904-051	
17	Ciseaux	184783-001	
18	Craie	184944-001	
19	Brosse de nettoyage	XA4527-001	
20	Perce oeillet	135793-001	
21	Tournevis (gros)	X55467-051	
22	Tournevis (petit)	X55468-051	
23	Couvercle de bobine (petit)	130013-004	
24	Couvercle de bobine (moyen) x 2	X55260-053	
25	Couvercle de bobine (gros)	130012-004	
26	Tournevis en forme de disque	XA2005-051	
27	Unité de broderie (régulière) H 10 cm x L 10 cm (H 4 pouces x L 4 pouces)	X81273-002	
28	Filet de la bobine	127610-000	
29	Unité de broderie (grande) H 26 cm x L 16 cm (H 10-1/4 pouces x L 6-1/4 pouces)	X81274-002	
30	Unité de broderie (petite) H 2 cm x L 6 cm (H 1 pouce x L 2-1/2 pouces)	X81275-002	
31	Pédale	120V	XA7290-051
		230V	XC0309-001
32	Capot de la plaque de l'aiguille	XA9939-051	
33	Jeu de feuilles quadrillées	X81277-001	
34	Stylet	XA9949-001	
35	Releveur à genou	XA6941-001	
36	Canette de broderie fil	XA8375-001	
37	Mode d'emploi	191200-015	
38	Guide de référence rapide	192200-011	

La vis du support du pied-de-biche est vendue par votre revendeur autorisé (code de la pièce XA4813-051).

Options

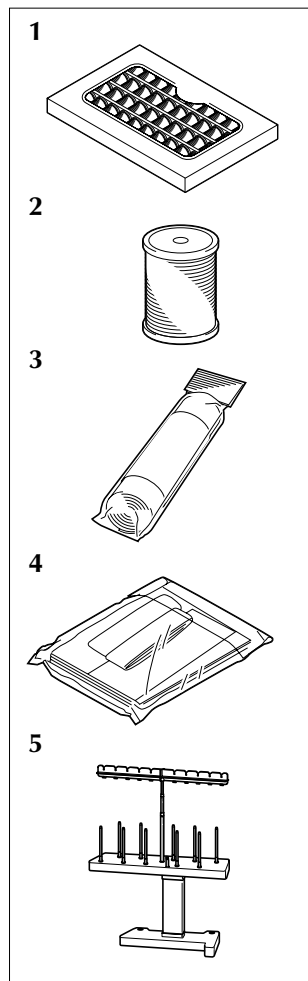

No.	Nom de la pièce	Code de la pièce
1	Fils à broder 40 couleurs	X80928-100
	Fils à broder mats 40 couleurs	X81078-102
	Fils à broder 22 couleurs	X81276-102
	Fils à broder mats 21 couleurs	X81269-102
2	Canette de broderie fil	XA8375-001
3	Matériau stabilisateur	X81175-001
	Stabilisateur soluble dans l'eau	X81076-002
4	Sac campagnard	X80922-002
5	Porte-fil multiple	X81123-001

■ Lors de l'utilisation du porte-fil multiple

- Utilisation du porte-fil multiple lorsqu'il est installé derrière la machine à coudre :

Ne faites pas passer le fil dans le guide-fil du porte-fil multiple. Faites passer le fil dans le guide-fil de la machine à coudre, puis faites-le passer autour de la plaque du guide-fil.

- Guide-fil de la machine à coudre

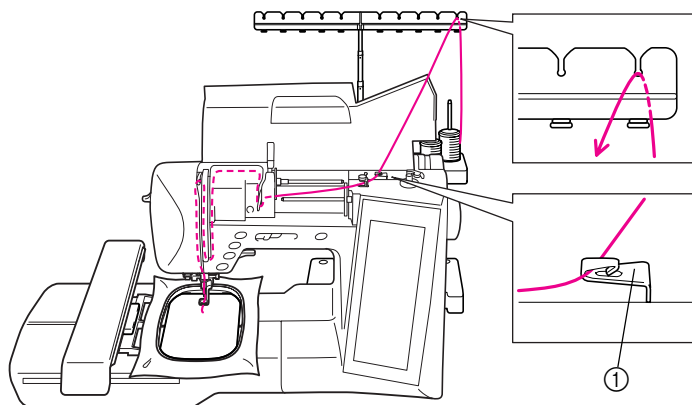

- Utilisation du porte-fil multiple lorsque placé sur la droite de la machine à coudre :

Ne faites pas passer le fil dans le guide-fil du porte-fil multiple ni dans le guide-fil de la machine à coudre. Faites passer le fil directement autour de la plaque du guide-fil.

- Guide-fil du porte-fil multiple

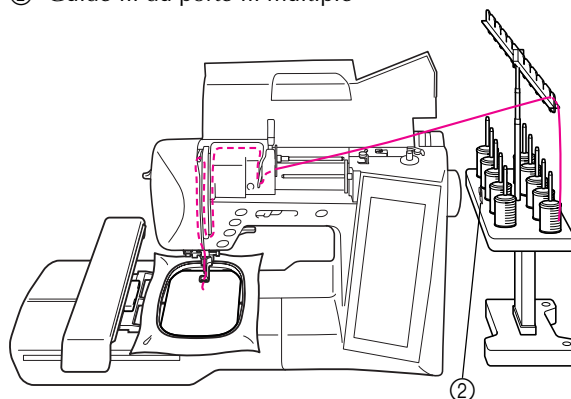

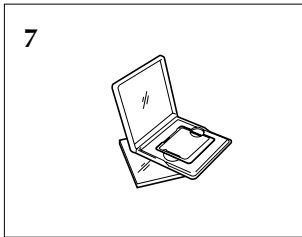

ATTENTION
Les patrons de broderie
achetés à l'étranger ne
marcheront pas nécessai-
rement avec votre ma-
chine.



No.	Nom de la pièce	Code de la pièce
7	Patron de broderie	
	No. 1 Alphabet	X58317-001
	No. 2 Fleur	X58321-001
	No. 3 Dinosaur	X58362-001
	No. 6 L'univers de Moskowitz	X58497-001
	No. 7 Vie campagnarde	X59322-001
	No. 8 Vacances	X59357-001
	No. 9 Artisanat maison	X59511-001
	No. 10 Monogramme	X59567-001
	No. 11 Cadre	XA0257-001
	No. 12 Transport	XA0275-001
	No. 13 Emblème sportif	XA0517-001
	No. 14 Grande fleur	XA1223-001
	No. 15 Mignons gamins	XA1325001
	No. 16 Chiens & Chats	XA1406-001
	No. 19 Maritime	XA2452-001
	No. 20 Dessins délicats	XA2869-001
	No. 21 Ouvrage de couture	XA2873-001
	No. 22 Grand duvet	XA3431-001
	No. 23 Blanc sur blanc	XA3430-001
	No. 25 Cheval	XA3791-001
	No. 27 Oiseaux	XA4289-001
	No. 28 Noël	XA4502-001
	No. 29 Dentelle	XA4664-001
	No. 30 Animaux sauvages	XA4771-001
	No. 31 Grande fleur II	XA5037-001
	No. 32 Instrument de musique	XA5386-001
	No. 33 Arbres	XA5567-001
	No. 35 Chats & chiens II	XA5629-001
	No. 36 Fruits & légumes	XA5659-001
	No. 37 Appliqués alphabétiques	XA5753-001
	No. 38 Ange	XA5781-001
	No. 39 Visage de poupée	XA5978-001
	No. 40 Sports 3	XA6111-001
	No. 41 Alphabet style renaissance	XA6586-001
	No. 42 Ferme	XA6733-001
	No. 43 Victorien	XA6769-001
	No. 44 Dentelle2	XA6849-001
	No. 45 Ouvrage fantaisie	XA7770-001
	No. 46 Animaux d'Australie	XA7893-001
	No. 47 Papillon	XA8206-001
	No. 48 Fleurs d'Australie	XA8250-001
	No. 49 Art folklorique	XA8348-001
	No. 50 Féerique & Floral	XA8414-001
	No. 52 Collection d'ours en peluche	XA8511-001
	No. 53 Scène	XA8936-001
	No. 54 L'heure du thé	XA9129-001
	No. 55 Jardinage	XA9348-001
	No. 56 Asiatique	XC0025-001
	No. 57 Noël large	XC0057-001

FONCTIONNEMENT DE BASE

Mise sous tension

▲ AVERTISSEMENT

- Utilisez uniquement l'alimentation domestique normale pour alimenter votre machine. L'utilisation d'autres sources d'alimentation pourrait causer des incendies, électrocutions ou endommager la machine.
- Mettez hors tension et débranchez de la prise murale dans les cas suivants :
 - Lorsque vous n'êtes pas près de la machine
 - Après avoir utilisé la machine
 - En cas de coupure de courant durant l'utilisation de la machine
 - Lorsque la machine ne fonctionne pas correctement à cause d'une mauvaise connexion ou d'un débranchement
 - Durant les orages

▲ ATTENTION

- N'utilisez pas de rallonge ni d'adaptateurs multiples pour brancher cette machine avec d'autres appareils. Autrement il y aurait risque d'électrocution ou d'incendie.
- Ne touchez pas la fiche si vous avez les mains mouillées. Autrement vous risqueriez de vous électrocuter.
- Lorsque vous débranchez la machine, veuillez toujours mettre la machine hors tension en premier. Tenez toujours la fiche pour la retirer de la prise murale. Si vous tirez sur le cordon, celui-ci pourrait être endommagé et il y aurait risque d'incendie ou d'électrocution.
- Ne pas couper, endommager, modifier, plier avec force, tirer sur, tordre ou lier le cordon d'alimentation. Ne placez jamais d'objets lourds sur le cordon. Ne placez jamais le cordon près d'une source de chaleur. Toutes ces actions pourraient endommager le cordon et vous risqueriez un incendie ou une électrocution. Si le cordon ou la fiche est endommagé, veuillez apporter votre machine à votre revendeur autorisé pour la faire réparer avant de continuer de l'utiliser.
- Débranchez le cordon d'alimentation si la machine n'est pas utilisée pendant une longue période de temps. Autrement il y aurait risque d'incendie.

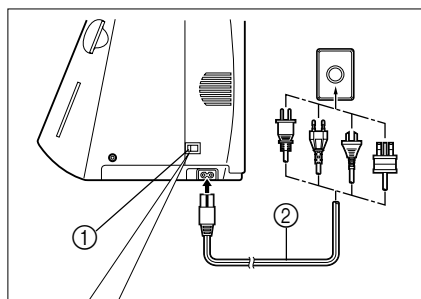

1. Introduisez le cordon d'alimentation dans la prise d'alimentation, puis insérez la fiche dans la prise murale.

- ① Interrupteur d'alimentation principal
- ② Cordon d'alimentation

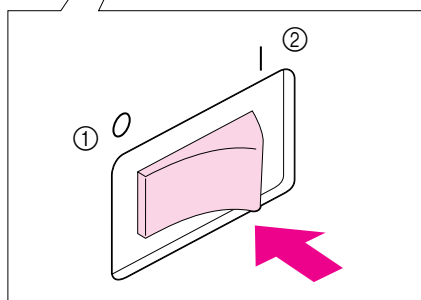

2. Mettez l'interrupteur d'alimentation principal sur "I" pour mettre la machine sous tension.

- ① ARRÊT
- ② MARCHÉ

3. Mettez l'interrupteur d'alimentation principal sur "O" pour mettre la machine hors tension.



Visionnage de l'affichage à cristaux liquides

Lorsque vous mettez la machine sous tension, l'écran affichera le nom de la machine. Touchez l'écran pour afficher le point de couture courant. La fonction couramment utilisée "Point droit (gauche)" (1-01) est automatiquement sélectionnée.

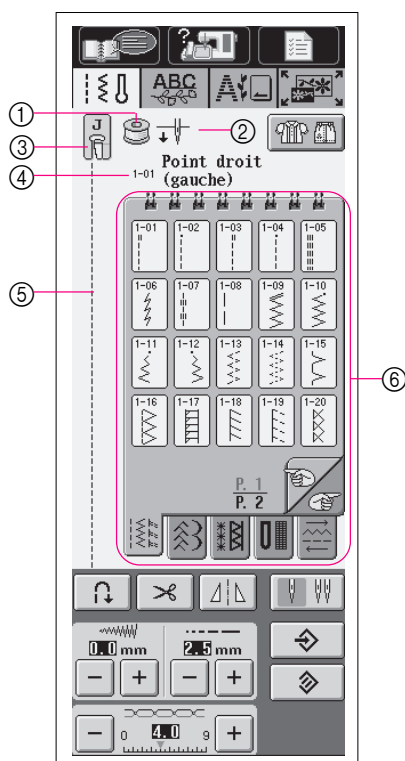

- ① Indique la quantité de fil présente dans la canette durant la couture. Si l'affichage apparaît en jaune, la canette est presque vide.

Remarque

Ce symbole de la canette ne montre pas la quantité restante de fil de la canette lorsque vous ne cousez pas.

- ② Indique le réglage de mode aiguille simple ou jumelée et la position d'arrêt de l'aiguille.

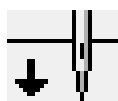

Positionnement inférieur/aiguille simple



Positionnement supérieur/aiguille simple

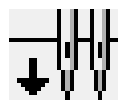













Positionnement inférieur/aiguille jumelée





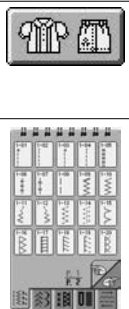

Positionnement supérieur/aiguille jumelée

- ③ Code du pied-de-biche. Attachez le pied-de-biche indiqué à cet affichage avant de coudre.
- ④ Indique le nom et le numéro de code du point sélectionné.
- ⑤ Montre à quoi ressemblera le point sélectionné.
- ⑥ Pour sélectionner, appuyez sur la touche du motif de point que vous désirez utiliser.

■ Fonctions des touches

Affichage	Nom des touches	Explication	Page
	Touche d'explication des motifs	Appuyez sur cette touche pour voir l'explication du motif sélectionné.	1-24
	Touche de guide de fonctionnement	Appuyez sur cette touche pour voir les explications concernant la mise en place du fil supérieur, le bobinage de la canette, le changement de pied-de-biche, et la façon d'utiliser la machine.	1-20
	Touche de réglage	Appuyez sur cette touche pour changer la position d'arrêt de l'aiguille, enclencher/arrêter la sonnerie, changer le motif ou l'affichage et pour changer tout autre réglage de la machine.	1-19
	Touche de points de couture courants	Appuyez sur cette touche pour sélectionner un point droit, un point zigzag, une boutonnière, un point d'ourlet invisible ou autres points utilisés couramment lors de la création de vêtements.	3-9
	Touche de points décoratifs/de caractères	Appuyez sur cette touche pour sélectionner le monogramme ou les motifs à points décoratifs; ou utilisez la fonction My Custom Stitch™ pour créer vos propres motifs de points.	4-1
	Touche de broderie	Attachez l'unité de broderie et appuyez sur cette touche. (Attention : L'écran broderie ne s'affichera pas si l'unité de broderie n'est pas attachée.) Appuyez sur cette touche pour faire de la broderie.	5-5
	Touche de modification de broderie	Attachez l'unité de broderie et appuyez sur cette touche. (Attention : L'écran de modification de broderie ne s'affichera pas si l'unité de broderie n'est pas attachée.) Appuyez sur cette touche pour combiner des motifs de broderie. Avec les fonctions de modification de broderie, il est également possible de créer des motifs à un seul point originaux ou des motifs de cadres.	6-2
	Type de couture touche de sélection	Appuyez sur cette touche lorsque vous ne savez pas quel motif choisir, et recevez de l'aide pour sélectionner les points appropriés pour votre ouvrage ainsi que les instructions sur la manière de l'effectuer. Cette touche est très utile pour les débutants.	3-13
	Affichage de la sélection du point	Ecran de sélection de motifs de points Appuyez sur la touche du motif que vous désirez réaliser. Utilisez le  pour passer à un différent écran de sélection.	3-10
	Touche de point de renfort automatique	Appuyez sur cette touche pour utiliser les points de renfort automatique (couture en marche arrière). Si vous sélectionnez ce réglage avant de coudre, la machine utilisera automatiquement des points de renfort au début et à la fin de la couture (selon l'ouvrage, il se peut que la machine couse des points inverses).	2-14
	Touche de coupure de fil automatique	Appuyez sur cette touche pour utiliser la fonction de coupure de fil automatique. Sélectionnez la fonction de coupure de fil automatique avant de coudre pour que la machine couse automatiquement des points de renfort au début et à la fin de l'ouvrage (selon le motif, il se peut que la machine couse des points inverses) et pour couper les fils après avoir fini la couture.	2-15
	Touche d'image en miroir	Appuyez sur cette touche pour créer une image en miroir du motif sélectionné. Si l'affichage est gris clair, il n'est pas possible de reproduire une image en miroir du motif sélectionné.	3-11



Affichage	Nom des touches	Explication	Page
	Touche de sélection de mode d'aiguille (simple/jumelée)	Appuyez sur cette touche pour sélectionner le mode de couture avec aiguille jumelée. Le mode de couture passe entre mode aiguille simple et mode aiguille jumelée à chaque pression de la touche. Si l'affichage de la touche est gris clair, il n'est pas possible de reproduire le motif sélectionné avec l'aiguille jumelée.	2-5
	Touche de longueur de point et de largeur de point	Indique les réglages de largeur de zigzag et de longueur de points du motif actuellement sélectionné. Il est possible d'utiliser les touches plus et moins pour modifier la longueur de point et la largeur du zigzag.	2-8
	Touche de tension de fil	Indique le réglage de tension de fil du motif actuellement sélectionné. La tension du fil est en général réglée automatiquement. Il est possible d'utiliser les touches plus et moins pour modifier les réglages de tension de fil.	2-13
	Touche de mémoire manuelle	Changez les réglages de points selon votre choix (largeur de zigzag et longueur de point, tension de fil, coupure de fil automatique ou point de renfort automatique, etc.) puis mettez-les en mémoire en appuyant sur cette touche.	3-12
	Touche de remise à zéro	Appuyez sur cette touche pour faire repasser les réglages sauvegardés du motif sélectionné aux réglages initiaux.	3-12

Utilisation de l'affichage à cristaux liquides

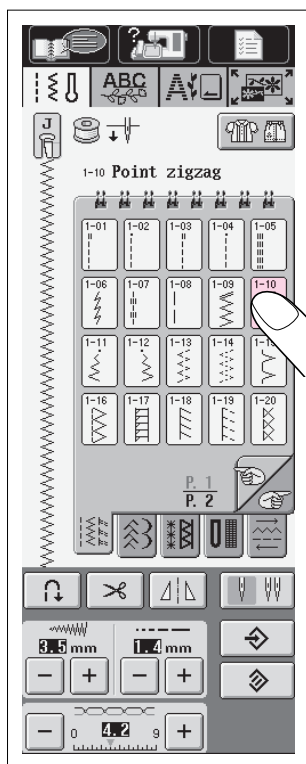

Appuyez sur une touche avec un doigt pour sélectionner le motif de point, ou sélectionnez une fonction ou opération indiquée sur la touche.

ATTENTION

Touchez l'écran uniquement de votre doigt ou avec le stylet. N'utilisez pas de crayon pointu, de tournevis ou tout autre objet dur et pointu. Il n'est pas nécessaire d'appuyer fort sur l'écran. Si vous appuyez trop fort ou utilisez un objet pointu pour ce faire, cela pourrait endommager l'écran.

Modifier la luminosité de l'écran

ATTENTION

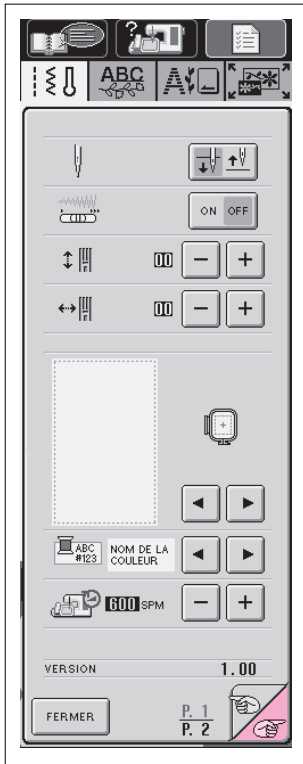

- Parfois tout ou une partie de l'écran apparaîtra plus sombre ou plus clair; ceci est dû aux changements de la température ambiante ou autres changement dans l'environnement de l'écran. Ceci est normal et n'indique pas un mauvais fonctionnement. Ajuster l'écran s'il est difficile à lire.
- Il se peut que l'écran apparaisse sombre juste après la mise sous tension. Ceci est une fonction de l'écran de rétroéclairage à cristaux liquides et n'indique pas un mauvais fonctionnement. La luminosité de l'écran atteindra son niveau normal au bout d'environ 10 minutes.
- Si vous ne vous trouvez pas directement en face de la machine lorsque vous regardez l'écran à cristaux liquides, il se peut que les couleurs semblent changer ou que vous ayez des difficultés à le lire. Ceci est une caractéristique particulière de l'écran à cristaux liquides et n'indique pas un endommagement ou un mauvais fonctionnement. Pour de meilleurs résultats possibles, utilisez l'écran lorsque vous êtes devant la machine.

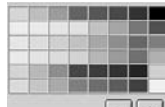

1. Appuyez sur  pour ouvrir l'écran de gauche.

2. Appuyez sur  pour passer à l'écran suivant.



3. A l'affichage  utilisez  et  pour modifier la luminosité de l'écran.

*  rend l'écran plus sombre.

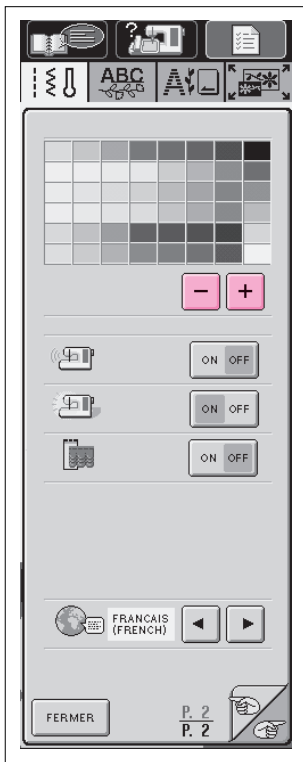

*  rend l'écran plus clair.

4. La luminosité de l'écran modifiée, appuyez sur .

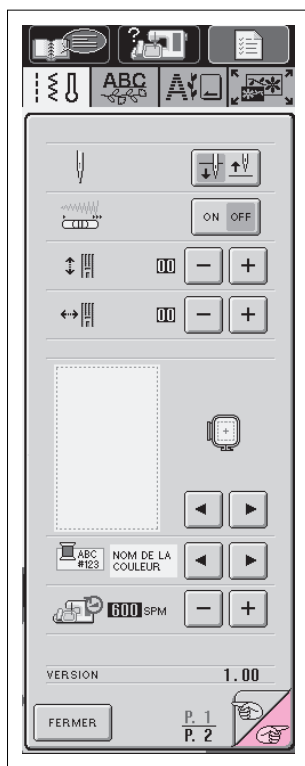

Choisir une langue pour l'affichage



1. Appuyez sur  pour ouvrir l'écran de gauche.
2. Appuyez sur  pour passer à l'écran suivant.

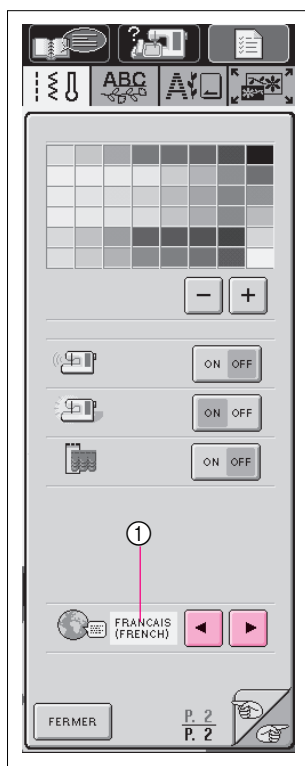

3. Lorsque ce  est affiché, appuyez sur les touches fléchées pour choisir la langue d'affichage.

- * Choisissez une des langues suivantes :
 - ENGLISH (ANGLAIS)
 - GERMAN (ALLEMAND)
 - FRANÇAIS (FRENCH)
 - ITALIAN (ITALIEN)
 - DUTCH (HOLLANDAIS)
 - SPANISH (ESPAGNOL)

① Indique la langue d'affichage sélectionnée.

4. Lorsque la langue souhaitée est affichée, appuyez sur  .

Utilisation de la touche de réglages de la machine



Appuyez sur  pour changer les réglages par défaut de la machine (position d'arrêt de l'aiguille, vitesse de broderie, affichage initial, etc.)

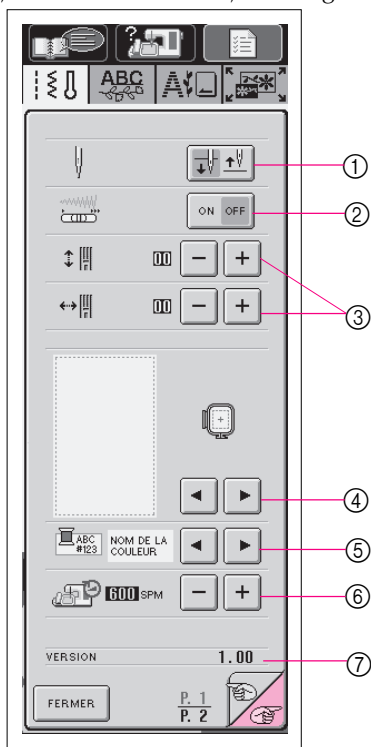

- ① Sélectionnez la position d'arrêt de l'aiguille entre élevée et abaissée (la position de l'aiguille lorsque la machine est à l'arrêt).
- ② Sélectionnez si vous voulez utiliser la commande de vitesse de couture pour déterminer la largeur de zigzag (voir page 3-34).
- ③ Modifiez les motifs des points décoratifs ou des caractères (voir page 4-12).
- ④ Sélectionnez entre 8 affichages lorsque vous utilisez les fonctions broderie (voir page 5-43).
- ⑤ Changez l'affichage de couleur de fil à l'écran de broderie, affichez le numéro du fil, le nom de la couleur ou quand broder (voir page 5-42).
- ⑥ Modifiez le réglage de vitesse de broderie maximum (voir page 5-41).
- ⑦ Affichage de version de programme.

Remarque

Version 1.0 est la version du logiciel de votre machine. Voir avec votre revendeur Brother local autorisé à www.brother.com pour toutes informations sur les mises à jour disponibles.

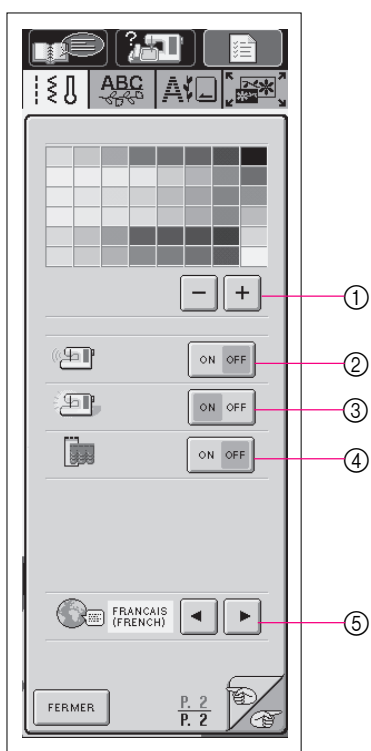

Appuyez sur  pour passer à l'écran suivant.

- ① Modifiez la luminosité de l'affichage à cristaux liquides (voir page 1-16).
- ② Activez/désactivez la sonnerie.
- ③ Allumez/éteignez l'ampoule.
- ④ Allumez/éteignez l'affichage de l'écran initial.
- ⑤ Changez la langue d'affichage (voir page 1-18).

Utilisation de la touche de fonctions de la machine



Appuyez sur  pour ouvrir l'écran indiqué ci-dessous. La partie supérieure de l'écran affiche cinq catégories. Appuyez sur une touche pour afficher plus d'informations sur cette catégorie.

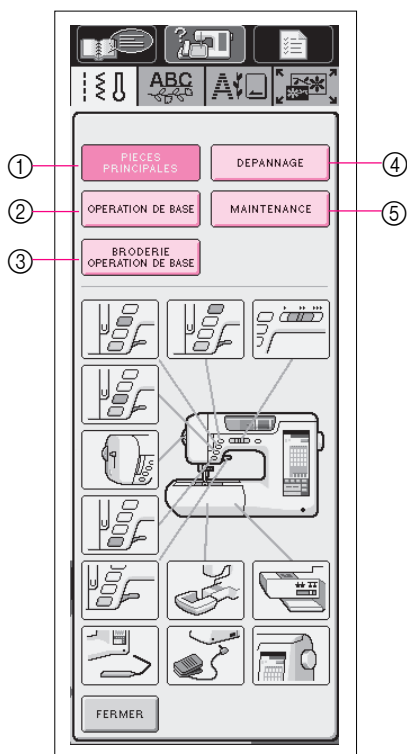



- ① **PIÈCES PRINCIPALES** affiche des informations sur les pièces principales de la machine ainsi que leurs fonctions. Ceci est le premier écran affiché lorsque vous appuyez sur .
- ② **OPERATION DE BASE** affiche des informations sur l'enfilage de la machine, le changement de pied-de-biche, etc.
- ③ **BRODERIE OPERATION DE BASE** affiche des informations sur la façon d'attacher l'unité de broderie, la manière d'entraîner le tissu, etc.
- ④ **DEPANNAGE** affiche des informations sur les problèmes mineurs.
- ⑤ **MAINTENANCE** affiche des informations sur la façon de changer l'ampoule, de nettoyer la machine, etc.



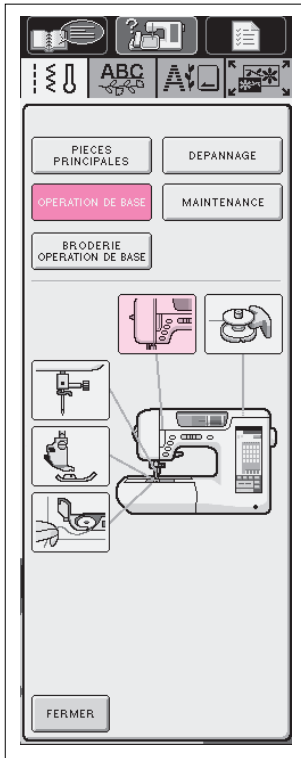

Exemple : Affiche des informations sur l'enfilage supérieur



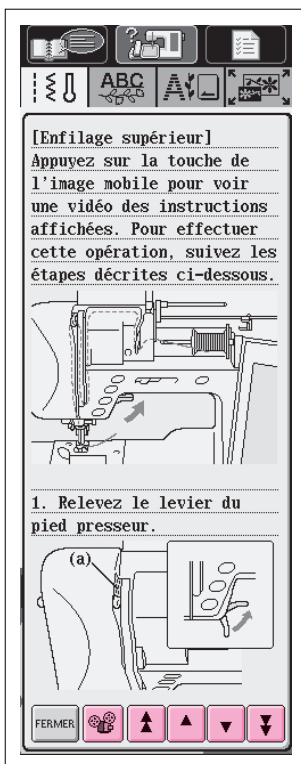



1. Appuyez sur .
2. Appuyez sur . La partie inférieure de l'écran changera.
3. Appuyez sur  (enfilage supérieur).



4. Cet écran indique comment effectuer l'enfilage de la machine. Utilisez les touches fléchées pour faire défiler vers le bas les informations.

  = pour un défilement lent

  = pour un défilement rapide

Si vous sélectionnez le bobinage de la canette, le réglage de la canette ou l'enfilage supérieur,  est affiché. Appuyez sur  pour regarder une vidéo des instructions affichées.

5. Appuyez sur  pour retourner au premier écran.

■ Contenu des autres catégories

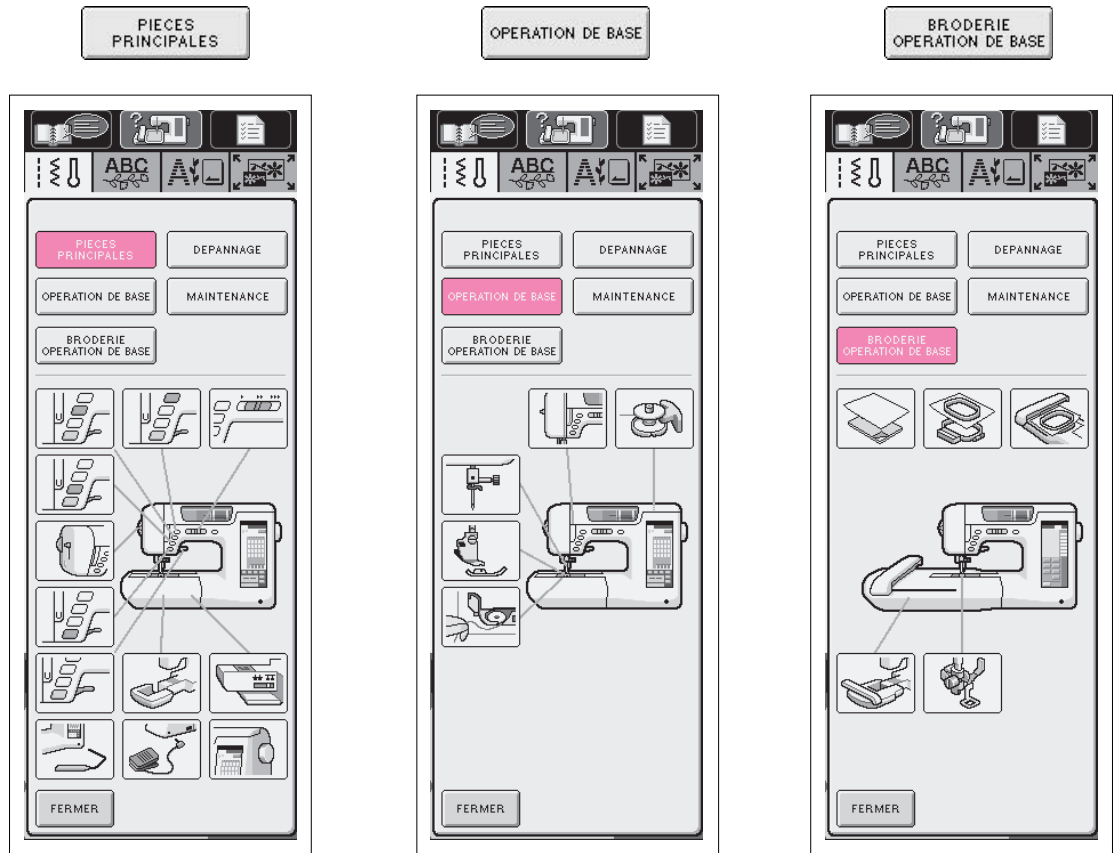



DEPANNAGE

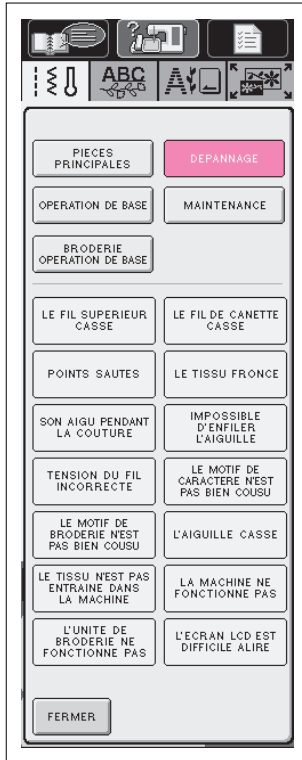

MAINTENANCE

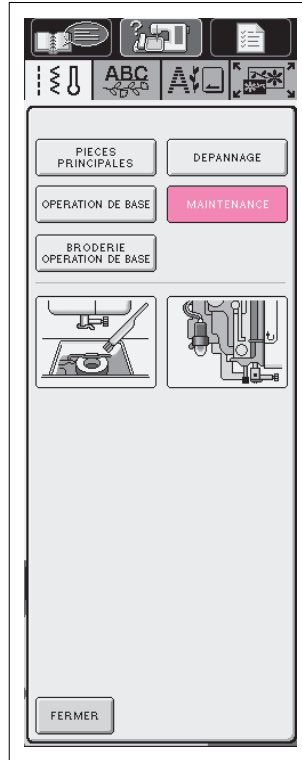



Utilisation de la touche d'explications des motifs

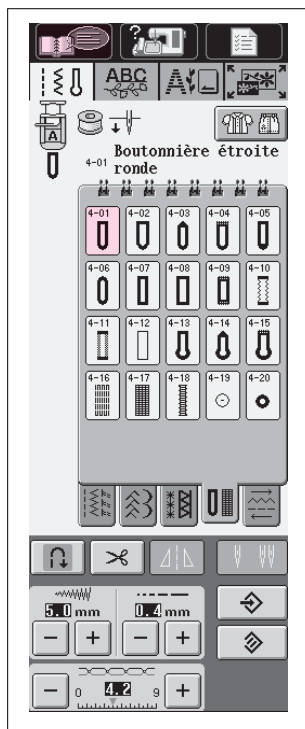

Si vous désirez en savoir plus sur la façon d'utiliser un motif en particulier, sélectionnez le motif et appuyez  pour voir une explication concernant la sélection du point.



Exemple : Afficher des informations sur 

1. Appuyez sur . (Si l'écran de sélection de point actuellement affiché ne comprend pas  utilisez les touches de sélection d'écran pour passer à l'écran souhaité).

2. Appuyez sur .



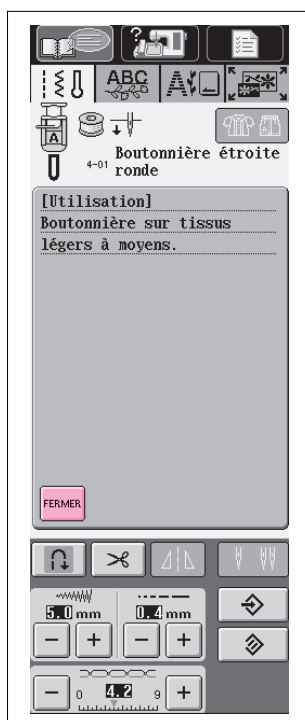

3. L'écran montre des informations concernant .

4. Appuyez sur  pour repasser au premier écran.





Bobinage de la canette/Enfilage inférieur

Appuyez sur  →  →  →  dans cet ordre pour afficher un exemple visuel du bobinage de la canette à l'écran à cristaux liquides. (voir page 1-21). Pour effectuer cette opération, suivez les étapes décrites ci-dessous.

⚠ ATTENTION

Utilisez uniquement les canettes recommandées par le fabricant de cette machine (voir page 1-8). Si vous utilisez d'autres types de canettes, vous risquez de vous blesser ou d'endommager la machine.

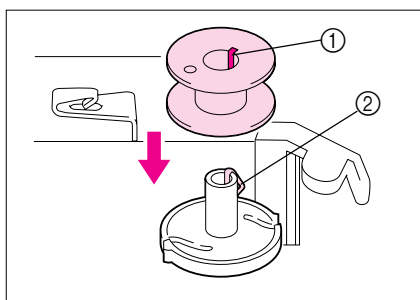
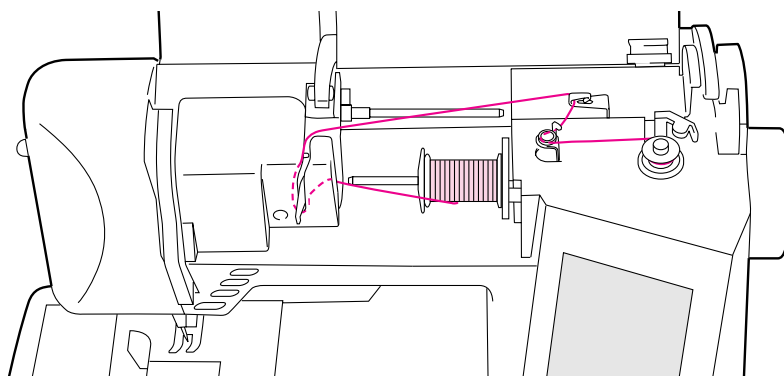

1. Allumez la machine à l'aide de l'interrupteur d'alimentation principal.
2. Alignez la rainure de la canette sur le ressort de l'axe du bobineur et placez la canette sur l'axe.

- ① Rainure de la canette
- ② Ressort de l'axe

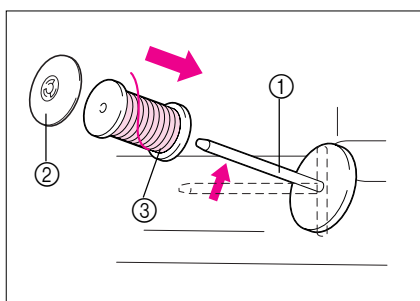

3. Tirez le porte-bobine vers l'avant de machine. Placez la bobine de fil sur le porte-bobine de façon à ce que le fil se déroule à partir de l'avant de la bobine.
4. Enfoncez le couvercle de bobine au maximum sur le porte-bobine et remettez le porte-bobine dans sa position d'origine.

- ① Porte-bobine
- ② Couvercle de bobine
- ③ Bobine de fil

⚠ ATTENTION

- Si la bobine et/ou le couvercle de bobine sont mal positionnés, le fil risque de s'emmêler sur le porte-bobine et l'aiguille risque de se casser.
- Utilisez la taille de couvercle de bobine (grand, moyen ou petit) qui se rapproche le plus de celle de la bobine de fil. Si vous utilisez un couvercle de bobine plus petit que la bobine de fil, le fil risque de se bloquer dans la fente située sur le bord de la bobine et l'aiguille risque de casser.

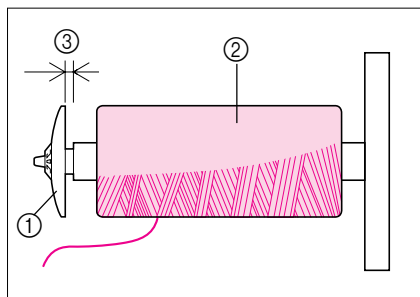

Remarque

Lorsque vous cousez avec du fil fin et bobiné de façon croisée (voir l'illustration de gauche), utilisez le petit couvercle de bobine et laissez un petit espace entre le couvercle et la bobine de fil (voir l'illustration de gauche).

- ① Couvercle de bobine (petit)
- ② Bobine de fil (fil croisé)
- ③ Espace

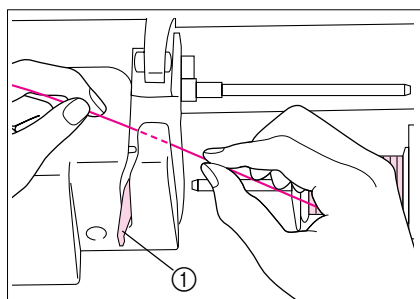

5. Tenez le fil de la bobine des deux mains et passez-le derrière le capot du guide-fil en haut de la machine.
A l'aide de vos deux mains, faites passer le fil autour de la plaque du guide-fil.

- ① Plaque du guide-fil

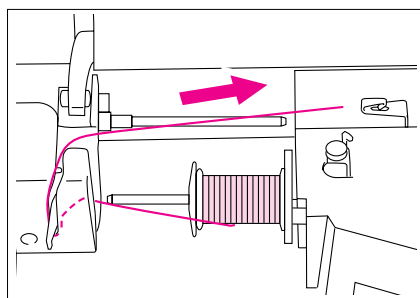
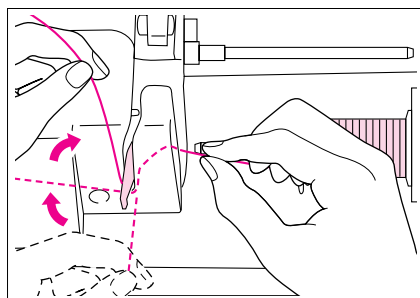

6. Tirez le fil comme indiqué sur le dessin.

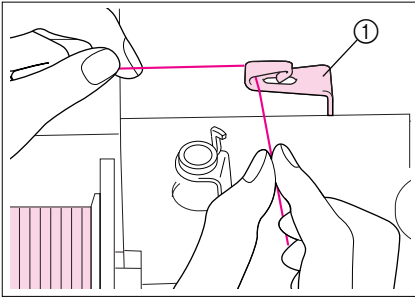

7. A l'aide de vos deux mains, faites passer le fil dans la boucle du guide-fil.

① Boucle du guide-fil

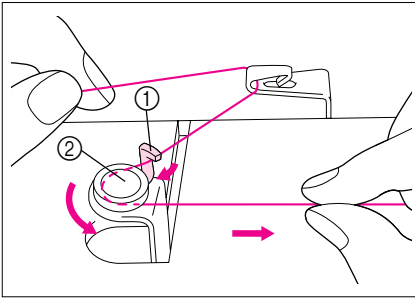

8. Faites passer le fil autour de l'axe du guide-fil et du disque de pré-tension, comme indiqué sur le dessin. Assurez-vous que le fil est correctement inséré dans le disque de pré-tension.

① Axe du guide-fil

② Disque de pré-tension

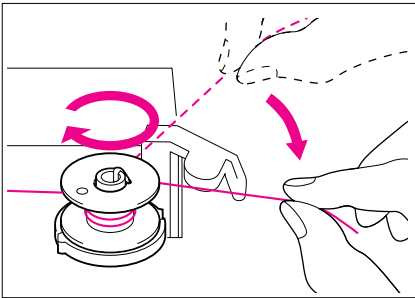

9. Enroulez 4 ou 5 fois le fil dans le sens des aiguilles d'une montre autour de la canette (comme indiqué sur l'illustration).

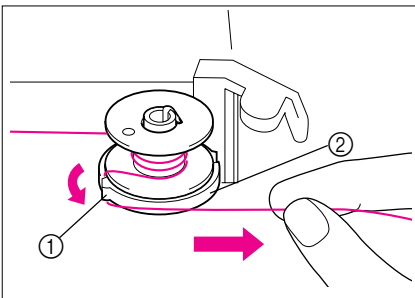

10. Faites passer l'extrémité du fil dans la fente du guide de la base du bobineur de canette et tirez le fil vers la droite. Le coupe-fil coupera le fil.

① Fente du guide

② Base du bobineur de canette

▲ ATTENTION

Veillez à bien suivre la procédure décrite. Si le fil n'est pas coupé avec le coupe-fil, que vous bobinez la canette et que le fil est détendu, il risque de s'emmêler autour de la canette et de casser l'aiguille.

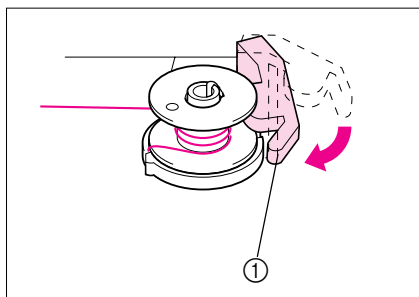

11. Poussez le porte-canette vers la gauche jusqu'à ce qu'il soit en place (vous devez entendre un déclic).

① Porte-canette

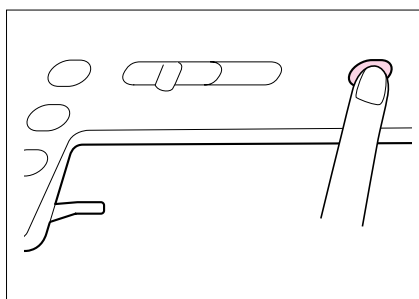

12. Appuyez sur la touche "Bobineur de canette" pour démarrer le bobinage de la canette.

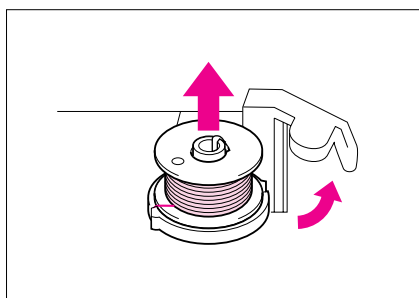

13. Une fois le bobinage terminé, la canette s'arrêtera de tourner automatiquement et le porte-canette retrouvera sa position d'origine.

14. Retirez la canette.

ATTENTION

Lorsque vous retirez la canette, ne tirez pas sur la base du bobineur de canette. Vous risqueriez de déboîter ou d'enlever la base du bobineur et d'endommager la machine.

▲ ATTENTION

Si vous n'installez pas correctement la canette, il se peut que la tension du fil se relâche, que l'aiguille casse et que vous vous blessiez.

- ① Bobiné correctement
- ② Mal bobiné

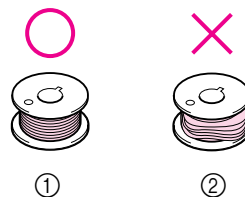



■ Bobiner la canette tout en cousant

Cette machine vous permet de bobiner la canette tout en cousant. Il se peut que vous ayez besoin de bobiner la canette de fil de broderie au cours d'un travail de broderie. L'opération d'enfilage est différente de celle décrite dans la section précédente. Veuillez donc lire et respecter soigneusement ces instructions.

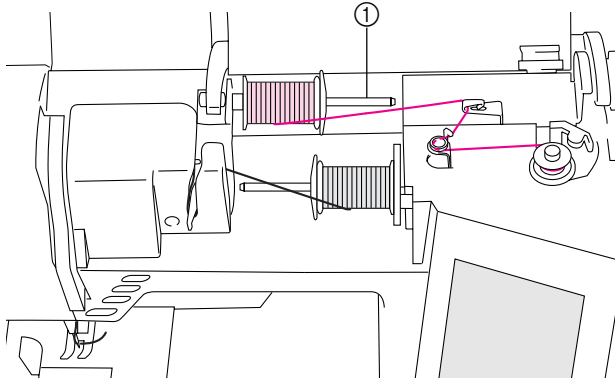

① Porte-bobine supplémentaire

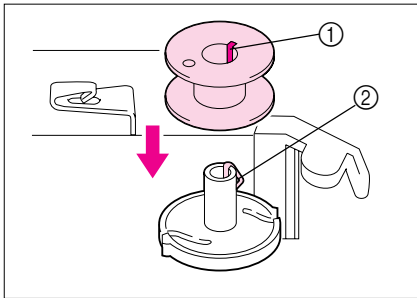

1. Alignez la rainure de la canette sur le ressort de l'axe du bobineur et placez la canette sur l'axe.

- ① Rainure de la canette
- ② Ressort de l'axe

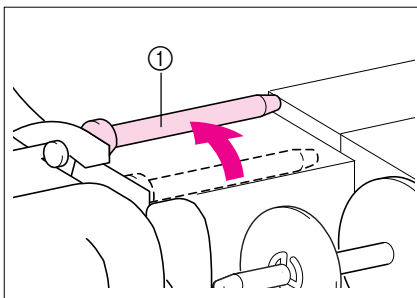

2. Soulevez le porte-bobine supplémentaire et mettez-le en position "haute".

- ① Porte-bobine supplémentaire

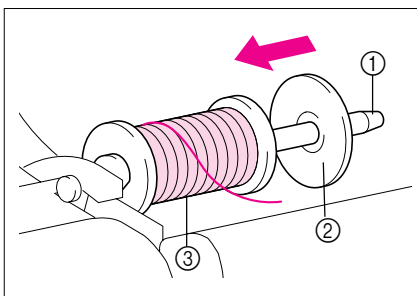

3. Placez la bobine de fil sur le porte-bobine supplémentaire de façon à ce que le fil se déroule de l'arrière. Enfoncez ensuite au maximum un couvercle de bobine sur le porte-bobine, afin de fixer la bobine de fil.

- ① Porte-bobine
- ② Couvercle de bobine
- ③ Bobine de fil

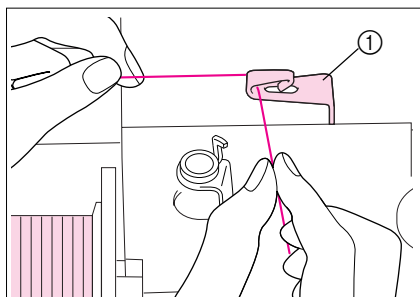

4. De votre main gauche, tenez le fil près de la bobine de fil. De votre main droite, tenez l'extrémité du fil et à l'aide de vos deux mains, faites passer le fil autour des guides-fil.

① Boucle des guides-fil

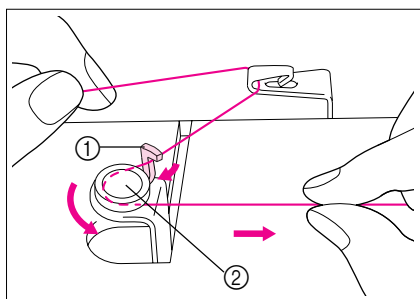

5. Faites passer le fil autour de la boucle des guides-fil et faites passer ensuite le fil en dessous du disque de pré-tension. Veillez à bien fixer le fil sous le disque de pré-tension.

① Axe du guide-fil

② Disque de pré-tension

6. Effectuez les opérations 9 à 14 de la section précédente (voir pages 1-27, 1-28).



Mise en place de la canette

Appuyez sur → OPERATION DE BASE → → dans cet ordre pour afficher un exemple visuel de l'opération à l'écran d'affichage à cristaux liquides (voir page 1-21). Pour effectuer cette opération, suivez les étapes décrites ci-dessous.

⚠ ATTENTION

Si vous n'installez pas correctement la canette, il se peut que la tension du fil se relâche, que l'aiguille casse et que vous vous blessiez.

- ① Bobiné correctement
- ② Mal bobiné

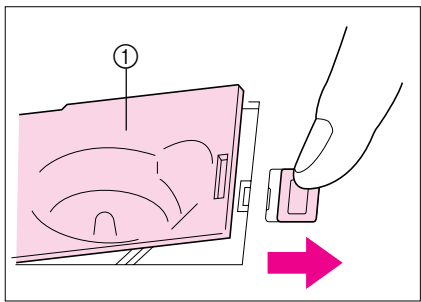
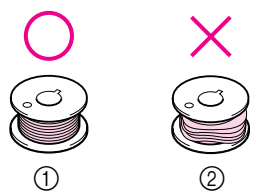

1. Relevez le levier du pied-de-biche.
2. Faites glisser le bouton d'ouverture du compartiment à canette et retirez le couvercle.
 - ① Couvercle du compartiment à canette

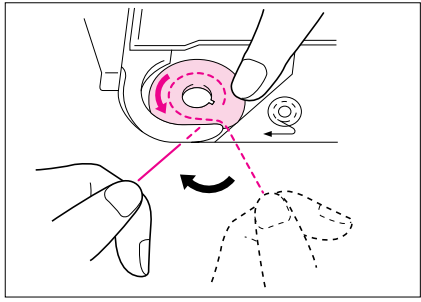

3. Insérez la canette dans la boîte à canette en veillant à ce que le fil se déroule comme indiqué ci-contre.

⚠ ATTENTION

Veillez à ce que la canette soit placée de façon à ce que le fil se déroule dans le bon sens. Si le fil se déroule dans le mauvais sens, la tension du fil risque de ne pas être correcte ou l'aiguille risque de casser.

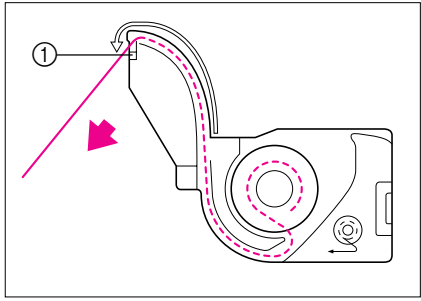

4. Guidez le fil dans la rainure et tirez ensuite le fil vers vous pour couper le fil en trop.
 - ① Coupe-fil

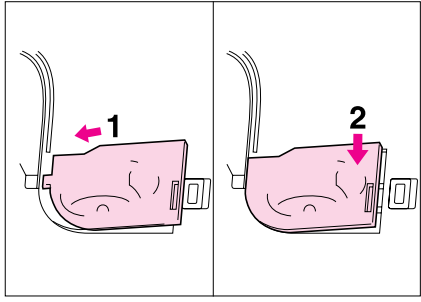



5. Remplacez le couvercle du compartiment à canette. Mettez le taquet de gauche en place (voir flèche 1 à gauche) et appuyez doucement sur le côté droit (voir flèche 2 à gauche) jusqu'à ce que le couvercle soit en place (vous devez entendre un déclic).

Remarque

Vous pouvez commencer à coudre sans sortir le fil de la canette.
Si vous avez besoin de sortir le fil de la canette (pour la broderie en mouvement libre), reportez-vous aux instructions illustrées de la page 1-38.

Enfilage supérieur

Appuyez sur  → OPERATION DE BASE →  →  dans cet ordre pour afficher un exemple visuel de l'opération à l'écran d'affichage à cristaux liquides (voir page 1-21). Pour effectuer cette opération, suivez les étapes décrites ci-dessous.

⚠ ATTENTION

Veillez à enfiler correctement le fil dans la machine. Si vous n'enfilez pas correctement le fil, il risque de s'em mêler, l'aiguille pourrait casser et vous pourriez vous blesser.

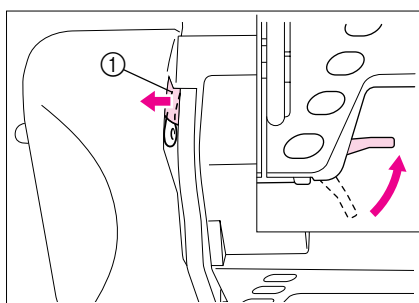
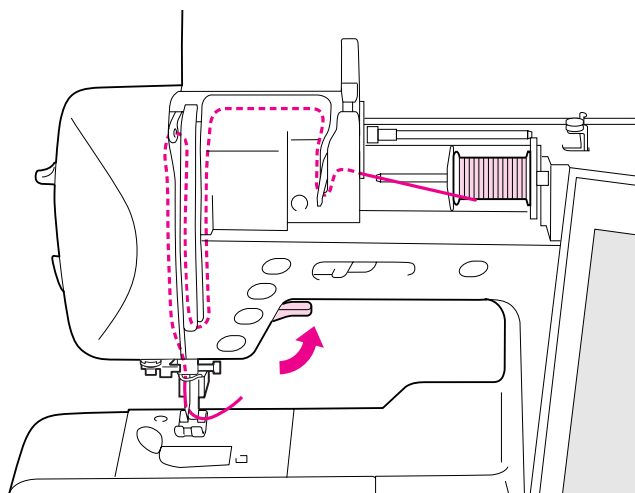

1. Relevez le levier du pied-de-biche.

ATTENTION

La machine est équipée d'un verrou d'enfilage supérieur, afin d'assurer un enfilage correct. Le verrou d'enfilage supérieur s'ouvre lorsque le pied-de-biche est relevé. Si vous ne relevez pas le pied-de-biche, vous ne pourrez pas effectuer l'enfilage supérieur.

- ① Verrou d'enfilage supérieur

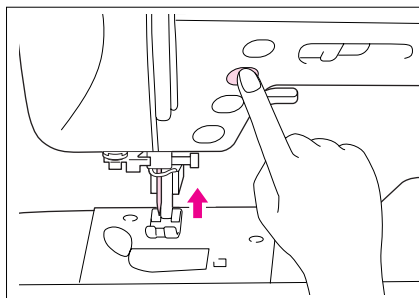

2. Appuyez sur la touche "Positionnement aiguille" pour mettre l'aiguille en position haute.

Cette opération positionne le levier releveur de fil de façon à vous permettre d'y enfiler le fil. Veillez à effectuer cette opération avant de continuer.

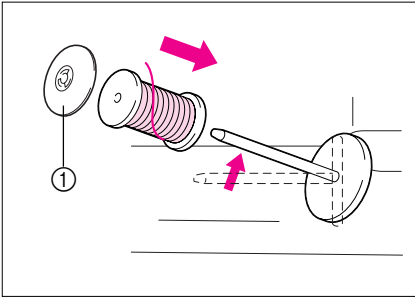

3. Tirez le porte-bobine vers l'avant de machine. Placez la bobine de fil sur le porte-bobine de façon à ce que le fil se déroule à partir de l'avant de la bobine.
4. Enfoncez le couvercle de bobine au maximum sur le porte-bobine et remettez ensuite le porte-bobine dans sa position d'origine.

① Couvercle de bobine

▲ ATTENTION

- Si la bobine et/ou le couvercle de bobine sont mal positionnés, le fil risque de s'emmêler sur le porte-bobine et l'aiguille risque de se casser.
- Utilisez la taille de couvercle de bobine (grand, moyen ou petit) qui se rapproche le plus de celle de la bobine de fil. Si vous utilisez un couvercle de bobine plus petit que la bobine de fil, le fil risque de se bloquer dans la fente située à l'extrémité de la bobine et l'aiguille risque de casser.

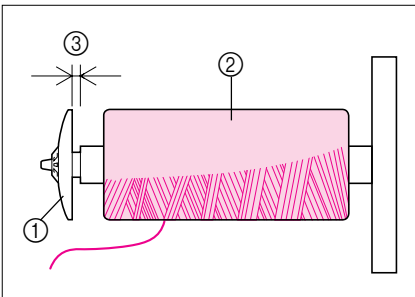

Remarque

Lorsque vous cousez avec du fil fin et bobiné de façon croisée (voir l'illustration), utilisez le petit couvercle de bobine et laissez un petit espace entre le couvercle et la bobine de fil (voir l'illustration de gauche).

- ① Couvercle de bobine (petit)
- ② Bobine de fil (fil croisé)
- ③ Espace

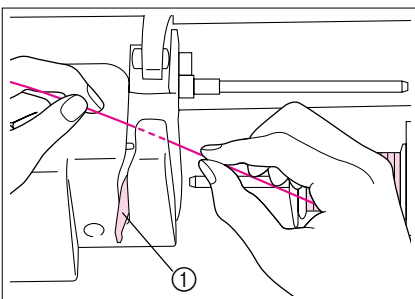

5. Tenez le fil de la bobine des deux mains et passez-le derrière la plaque des guides-fil. A l'aide de vos deux mains, faites passer le fil autour de la plaque des guides-fil.

① Plaque du guide-fil

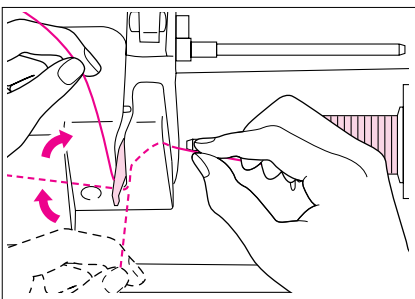

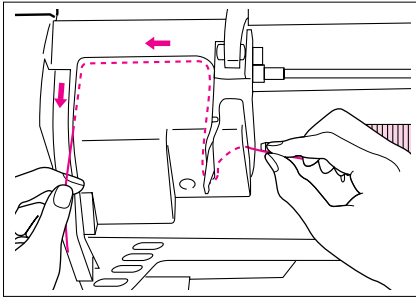

6. Faites passer le fil dans la rainure en suivant la séquence d'enfilage (numéros) indiquée sur la machine.

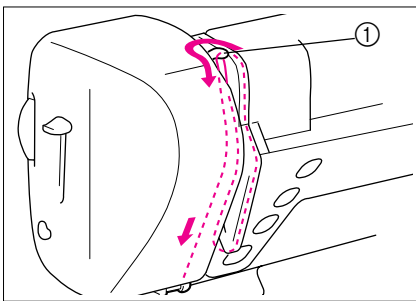
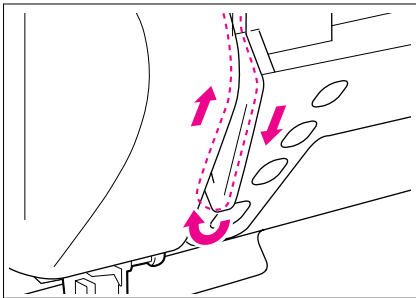

7. Pour enfiler le levier releveur de fil, passez le fil du côté arrière-droit au côté avant-gauche.

① Enfilage du levier releveur de fil

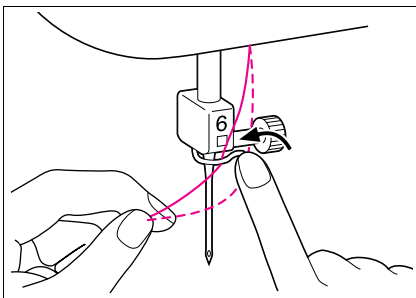
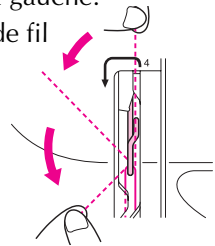

8. Faites passer le fil derrière le crochet guide-fil du support d'aiguille. Pour installer facilement le fil, tenez l'extrémité du fil de votre main gauche et à l'aide de votre main droite, guidez le fil derrière le crochet guide-fil de la fixation d'aiguille.

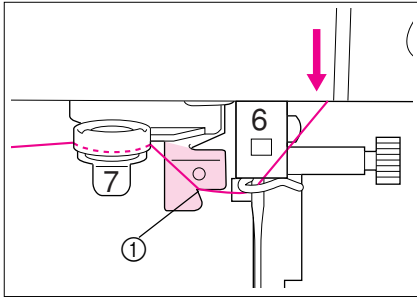

9. Mettez bien le fil dans la rainure du disque du guide-fil. Veillez à ce que le fil soit pris dans l'angle du guide-fil.

① Angle du guide-fil

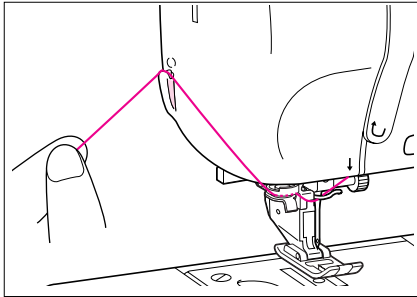

10. Coupez le fil à l'aide du coupe-fil situé sur le côté de la machine.

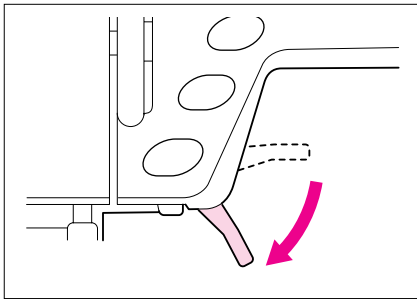

11. Abaissez le levier du pied-de-biche.

ATTENTION

Veillez bien à abaisser le levier du pied-de-biche. Si vous continuez sans abaisser ce levier, vous risquez d'endommager la machine.

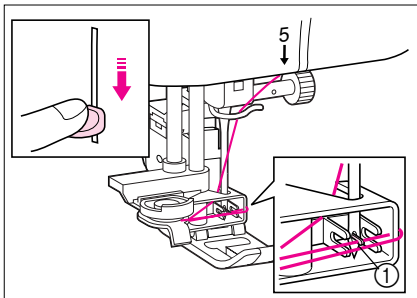

12. Abaissez au maximum le levier de l'enfileur d'aiguille. Le crochet pivotera et passera à travers le chas de l'aiguille. Assurez-vous que le crochet n'accroche pas dans le tissu ou dans tout autre objet à proximité du pied-de-biche.

① Crochet

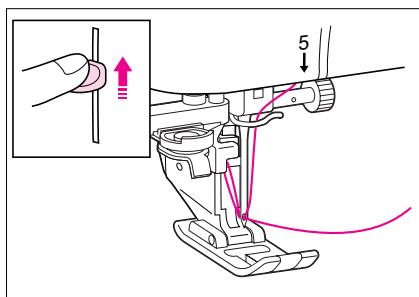

13. Faites repasser lentement le levier de l'enfileur d'aiguille dans sa position d'origine. Vérifiez que le crochet a tiré le fil à travers le chas et relâchez ensuite le levier.

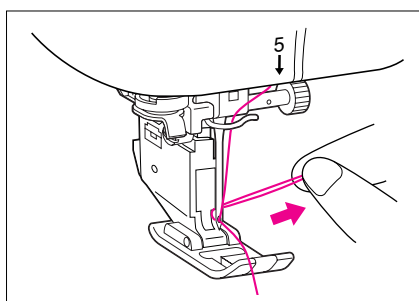

14. Tirez la boucle formée par le fil vers l'arrière de la machine.

Remarque

Ne tirez pas trop fort sur le fil : vous risqueriez de tordre l'aiguille.

ATTENTION

Le levier de l'enfileur d'aiguille ne peut être utilisé qu'avec des aiguilles de machine à coudre de tailles 75/11 à 100/16. Consultez le tableau page 1-45 pour déterminer la combinaison fil/aiguille appropriée. Remarque : Si vous utilisez du fil nylon transparent à un seul filament, vous pouvez uniquement utiliser les aiguilles de la gamme 90/14 à 100/16.

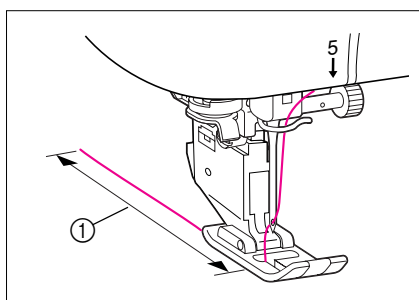

15. Faites passer le fil sous le pied-de-biche et tirez-le d'environ 10 cm (3 à 4 pouces) vers l'arrière de la machine.

① 10 cm (3 à 4 pouces)

ATTENTION

- Si l'enfilage ne fonctionne pas, relevez le levier du pied-de-biche et recommencez à partir de l'étape 8 (passage du fil dans le guide-fil du support d'aiguille).
- Certains fils décoratifs ne peuvent être enfilés à l'aide du levier de l'enfileur d'aiguille. Lorsque vous utilisez ces fils, faites passer le fil derrière le crochet guide-fil du support d'aiguille (étape 8) et enfiler l'aiguille manuellement. Lorsque vous enfiler l'aiguille manuellement, veillez bien à ce que l'interrupteur d'alimentation général soit sur Arrêt.



■ Utilisation du filet à bobine

Si vous utilisez un fil décoratif qui a tendance à se débobiner rapidement, attachez un filet à bobine à la bobine avant de l'utiliser. Cela contrôlera la vitesse de débobinage.

* Coupez le filet à bobine pour qu'il ait la même taille que la bobine.

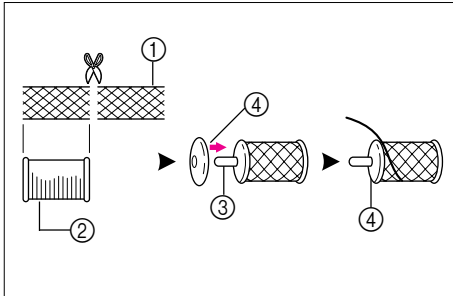

- ① Filet à bobine
- ② Bobine de fil
- ③ Porte-bobine
- ④ Couvercle de bobine

Tirer le fil de la canette

Vous aurez parfois besoin de faire sortir le fil de la canette, par exemple lorsque vous cousez des fronces, des reprises, du capitonnage en mouvement libre ou de la broderie.

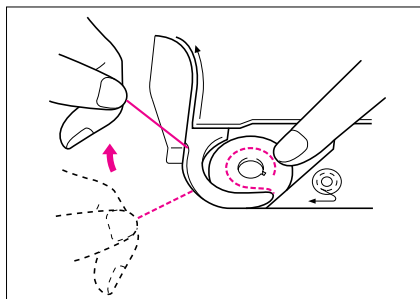

1. Guidez le fil de la canette par la rainure, en suivant la flèche de l'illustration. Ne coupez pas le fil.
* Ne remplacez pas le couvercle de la canette.

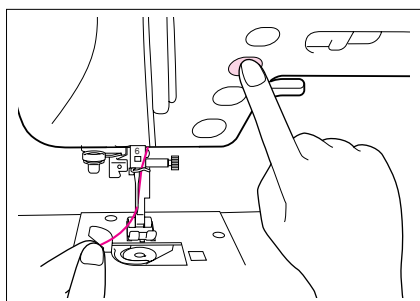

2. Tout en tenant le fil supérieur, appuyez sur la touche de positionnement de l'aiguille et faites remonter l'aiguille.

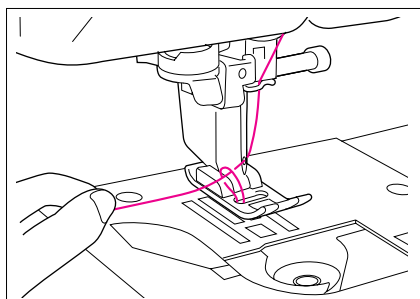

3. Tirez doucement sur le fil supérieur, une boucle de fil sortira de la canette par l'orifice de la plaque de l'aiguille.

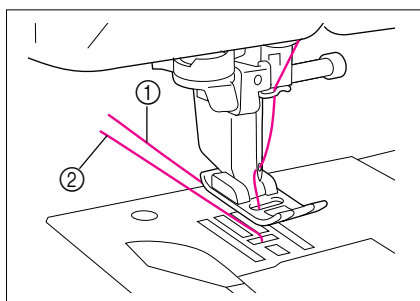

4. Tirez sur le fil de la canette, puis faites-le passer sous le pied-de-biche; tirez environ 10 cm (3 à 4 pouces) vers l'arrière de la machine, afin qu'il corresponde au fil supérieur.
5. Remplacez le couvercle du compartiment à canette.
① Fil supérieur
② Fil de canette



Changement de pied-de-biche

⚠ ATTENTION

- Mettez toujours la machine hors tension avant de changer le pied-de-biche. Si la machine est sous tension et que la touche "Marche/Arrêt" ou une autre touche est enfoncée, la machine démarrera et vous risquez de vous blesser.
- Utilisez toujours le pied-de-biche qui correspond au motif de point sélectionné. Si vous n'utilisez pas le bon modèle de pied-de-biche, l'aiguille risque de le toucher, de se tordre ou de casser, et de vous blesser.
- Utilisez uniquement les pieds-de-biche conçus pour cette machine. Si vous utilisez d'autres pieds-de-biche, vous risquez de vous blesser.

■ Retrait du pied-de-biche

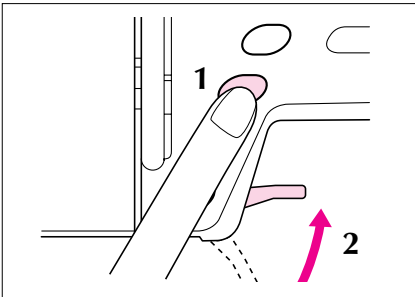

1. Appuyez sur la touche "Positionnement aiguille" pour relever l'aiguille et mettez la machine hors tension.
2. Relevez le levier du pied-de-biche.

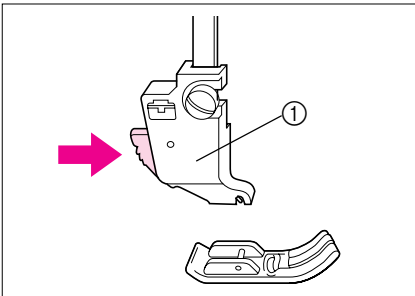

3. Appuyez sur le bouton noir situé à l'arrière du support de pied-de-biche. Le pied-de-biche se détache.
 - ① Support du pied-de-biche

■ Fixation du pied-de-biche

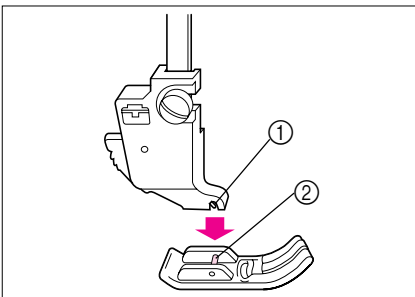

4. Placez le nouveau pied-de-biche au-dessous du support, en alignant le crochet avec l'encoche du support. Abaissez le levier du pied-de-biche afin que le crochet s'enclenche dans l'encoche du support.
 - ① Encoche
 - ② Crochet

■ Fixation du pied à double entraînement

Le pied à double entraînement maintient le tissu entre le pied-de-biche et les griffes d'entraînement supérieures et inférieures, afin d'entraîner le tissu. Cela vous permet de mieux contrôler l'entraînement des tissus difficiles à coudre (vinyle, cuir, cuir synthétique, etc.) ou glissants (tissus matelassés, velours, etc.).

- * Vous pouvez uniquement utiliser le pied à double entraînement avec les motifs de point droit ou zigzag. Le pied à double entraînement ne permet pas de coudre des points inverses. Sélectionnez uniquement les motifs de point droit ou zigzag avec des points de renfort.



- * Pour pouvoir utiliser le pied à double entraînement, vous devez installer l'adaptateur à jambe basse et la grosse vis du pied à double entraînement.

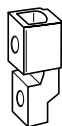

Adaptateur

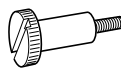

Grosse vis

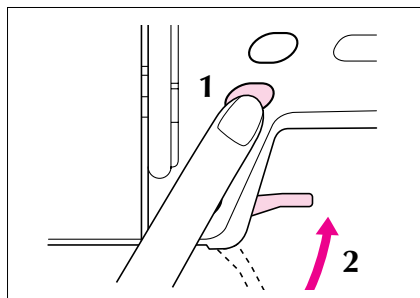

1. Appuyez sur la touche "Positionnement aiguille" pour mettre l'aiguille en position haute et mettez la machine hors tension.

2. Relevez le levier du pied-de-biche.

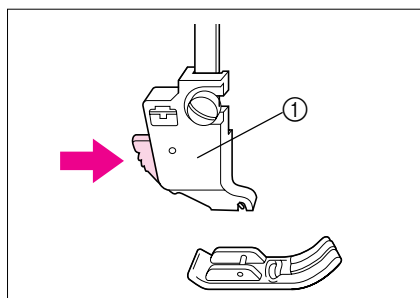

3. Appuyez sur le bouton noir situé sur le support de pied-de-biche et retirez le pied-de-biche.

① Support du pied-de-biche

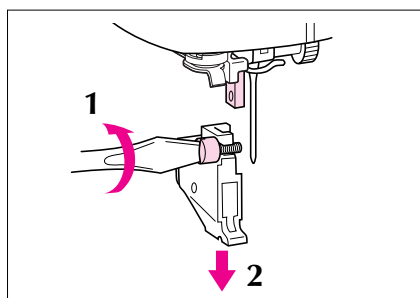

4. Dévissez la vis du support de pied-de-biche afin de retirer le support de pied-de-biche.

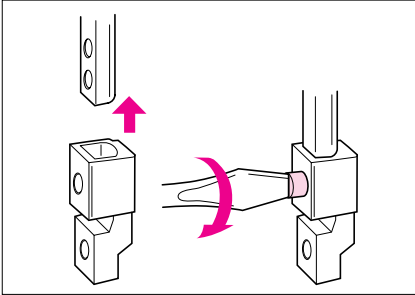

5. Installez l'adaptateur à jambe basse pour pied à double entraînement (livré avec la machine) sur l'axe de fixation du pied-de-biche et enfoncez-le au maximum vers le haut. Serrez bien la vis à l'aide du tournevis.

▲ ATTENTION

Utilisez le tournevis pour bien serrer la vis. Si la vis n'est pas suffisamment serrée, l'aiguille risque de toucher le pied-de-biche et de vous blesser.

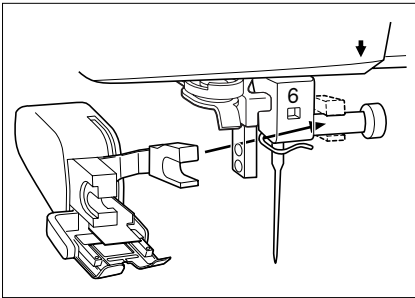

6. Fixez le levier d'opération du pied à double entraînement de façon à ce que la fourche s'enclenche sur le support de l'aiguille et fixez le pied à double entraînement sur l'axe de fixation du pied-de-biche.

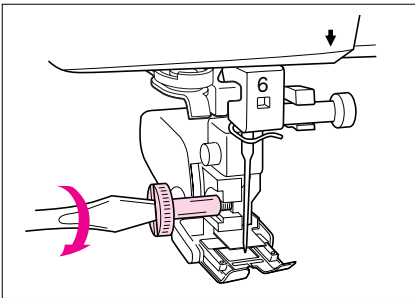

7. Abaissez le levier du pied-de-biche, insérez la grosse vis prévue pour le pied à double entraînement et serrez-la à l'aide du tournevis.

▲ ATTENTION

- Utilisez le tournevis pour bien serrer la vis. Si la vis n'est pas suffisamment serrée, l'aiguille risque de toucher le pied-de-biche et de vous blesser.
- N'oubliez pas de faire tourner le volant vers l'avant de la machine pour vérifier que l'aiguille ne touche pas le pied-de-biche. Si l'aiguille touche le pied-de-biche, vous risquez de vous blesser.

ATTENTION

Lorsque vous cousez à l'aide du pied à double entraînement, utilisez une vitesse moyenne ou basse.

■ Réinstallation du support de pied-de-biche

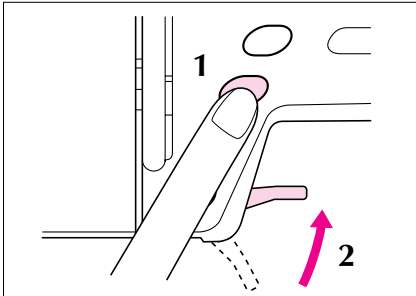

1. Appuyez sur la touche "Positionnement aiguille" pour relever l'aiguille et mettez la machine hors tension.
2. Relevez le levier du pied-de-biche.

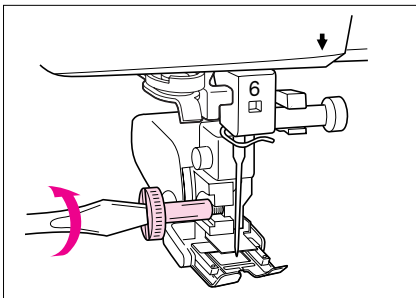

3. Dévissez la vis à l'aide du tournevis et retirez le pied à double entraînement.

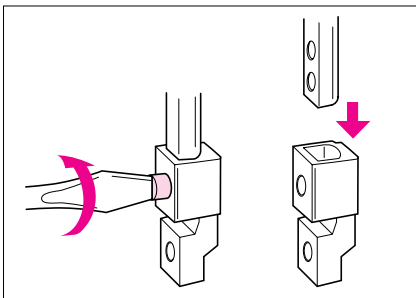

4. Retirez l'adaptateur à jambe basse.

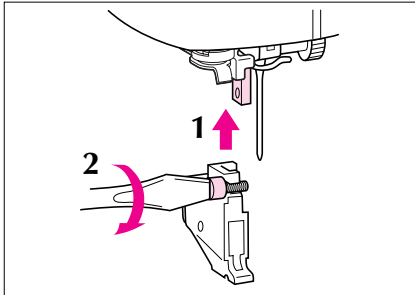

5. Le levier du pied-de-biche toujours levé, serrez légèrement la vis pour fixer le support du pied-de-biche.
6. Placez le pied-de-biche "J" au-dessous du support. Abaissez le levier du pied-de-biche et, à l'aide du tournevis, serrez bien la vis.

Remarque

Si vous n'installez pas correctement le support de pied-de-biche, la tension du fil risque de se relâcher en raison de la mauvaise hauteur du support de pied-de-biche.

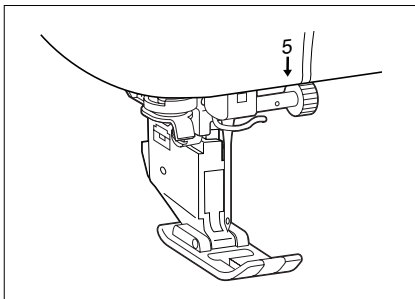

▲ ATTENTION

- Veillez à ne pas toucher l'aiguille pendant cette opération, sinon vous risqueriez de vous blesser.
- Utilisez le tournevis pour bien serrer la vis du support de pied-de-biche. Si la vis n'est pas suffisamment serrée, l'aiguille risque de toucher le pied-de-biche et de vous blesser.

Remplacement de l'aiguille

▲ ATTENTION

- Avant de changer l'aiguille, mettez la machine hors tension. Si la machine est sous tension et que vous appuyez accidentellement sur la touche "Marche/Arrêt" ou sur une autre touche, la machine démarrera et vous risquez de vous blesser.
- Utilisez uniquement des aiguilles à coudre pour machine à usage domestique. Les autres aiguilles risquent de se tordre ou de casser, et de vous blesser.
- Ne jamais coudre avec une aiguille tordue. Les risques d'accidents dus à une aiguille tordue sont élevés.

Pour contrôler correctement une aiguille :

Pour contrôler l'aiguille, placez le côté plat de l'aiguille sur une surface plane. Vérifiez l'aiguille à partir du haut et des côtés. Jetez toutes les aiguilles tordues.

- ① Espace parallèle
- ② Surface plane (couverture de bobine, plaque de verre, etc.)

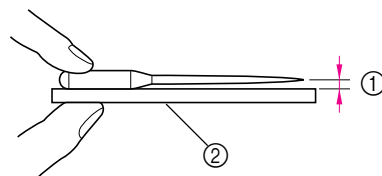

* Placez l'aiguille sur une surface plane

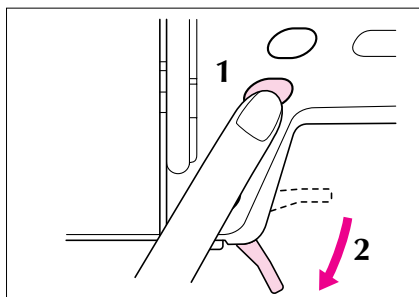

1. Appuyez sur la touche "Positionnement aiguille" pour relever l'aiguille et mettez ensuite la machine hors tension.
2. Abaissez le levier du pied-de-biche.

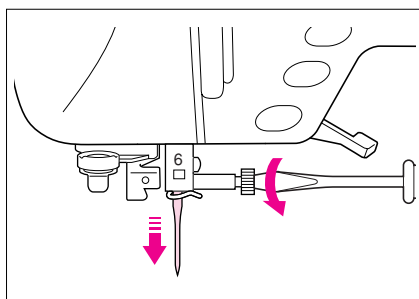

3. A l'aide du tournevis, dévissez légèrement la vis en la faisant tourner vers l'avant de la machine et retirez l'aiguille.

ATTENTION

N'appuyez pas trop sur la vis du support d'aiguille. Sinon, vous risquez d'endommager l'aiguille ou la machine.

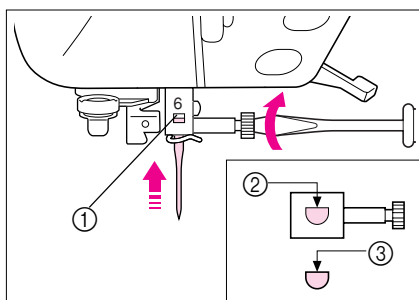
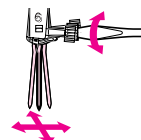

4. Le côté plat de l'aiguille tourné vers l'arrière, enfoncez la nouvelle aiguille jusqu'au haut de la butée d'aiguille (fenêtre de contrôle) du support d'aiguille. A l'aide d'un tournevis, fixez soigneusement la vis du support d'aiguille.

- ① Butée d'aiguille
- ② Trou de fixation de l'aiguille
- ③ Côté plat de l'aiguille

▲ ATTENTION

Veillez à enfoncer l'aiguille jusqu'à ce qu'elle touche la butée et à visser soigneusement la vis de support de l'aiguille à l'aide d'un tournevis. Si l'aiguille n'est pas entièrement insérée ou si la vis du support d'aiguille n'est pas correctement vissée, l'aiguille risque de casser ou la machine d'être endommagée.



■ A propos de l'aiguille

L'aiguille est probablement la partie la plus importante de la machine à coudre. C'est en choisissant l'aiguille adéquate pour vos travaux de couture que vous obtiendrez les meilleures finitions et que vous aurez le moins de problèmes. Vous trouverez ci-dessous quelques conseils concernant les aiguilles.

- Plus le chiffre de l'aiguille est petit et plus l'aiguille est petite. Un chiffre plus élevé indique une aiguille plus épaisse.
- Utilisez des aiguilles fines avec les tissus légers et des aiguilles plus épaisses avec les tissus plus lourds.
- Avec les tissus élastiques, utilisez l'aiguille à pointe boule (dorée) 90/14 pour éviter que des points soient sautés.
- Lorsque vous cousez des caractères ou des points décoratifs sans l'unité de broderie, utilisez l'aiguille à pointe boule (dorée) 90/14 pour éviter que des points soient sautés.
- Utilisez l'aiguille 75/11 pour la broderie. Les aiguilles à pointe boule (dorées) 90/14 ne sont pas recommandées pour la broderie, car elles risqueraient de se tordre ou de casser, et vous pourriez vous blesser.
- Les aiguilles 90/14 sont recommandées lorsque vous brodez sur des tissus lourds ou des produits stabilisateurs (par exemple : toile de jean, mousse, etc.) Les aiguilles 75/11 risquent de se tordre ou de casser, et vous pourriez vous blesser.
- La machine à coudre est livrée avec une aiguille pour couture domestique 75/11.

■ Combinaisons Tissu/Fil/Aiguille

Tissu		Fil		Taille de l'aiguille
		Type	Taille	
Tissu moyen	Drap fin	Coton	60 - 80	75/11 - 90/14
	Taffetas	Mercerisé synthétique	60 - 80	
	Flanelle, Gabardine	Soie ou finition soie	50 - 80	
Tissu léger	Linon, Batiste	Coton	60 - 80	65/9 - 75/11
	Crêpe georgette	Mercerisé synthétique	60 - 80	
	Challis, Satin	Soie	50 - 80	
Tissu lourd	Toile de jean	Coton	30 - 50	90/14 - 100/16
	Velours côtelé	Mercerisé synthétique	50	
	Tweed	Soie	50	
Tissu élastique	Jersey	Fil pour tricots	50 - 60	Aiguille à pointe boule (dorée) 75/11 - 90/14
	Tricot			
Pour couture supérieure		Mercerisé synthétique	30	90/14 - 100/16
		Soie	30	

Remarque

- Pour le fil en nylon transparent, toujours utiliser une aiguille 90/14 à 100/16.
- En général, on utilise le même fil pour la canette et l'enfilage supérieur.

▲ ATTENTION

Veillez à respecter les combinaisons d'aiguille, fil et tissu du tableau. Si vous utilisez une combinaison inadéquate, et surtout du tissu lourd (par ex. : toile de jean) avec une petite aiguille (par ex. : 65/9 à 75/11), vous risquez de tordre ou de casser l'aiguille, et de vous blesser. En outre, il se peut que la couture soit irrégulière, que le tissu fronce ou que la machine saute des points.

Chapitre 2 Préparations avant la couture

ECHANTILLON

Couture simple

2



⚠ ATTENTION

- Pour éviter toute blessure, faites particulièrement attention à l'aiguille lorsque la machine est en marche. Ne laissez pas les mains près des pièces mobiles lorsque la machine est en marche.
- Ne tendez pas et ne tirez pas sur le tissu durant le travail de couture; vous pourriez vous blesser.
- N'utilisez pas d'aiguilles tordues ou cassées; vous pourriez vous blesser.
- Veillez à ce que l'aiguille ne frappe pas d'épingles ou autres objets durant la couture. Sinon, l'aiguille risque de casser et de vous blesser.
- Si les points se tassent, utilisez une longueur de point supérieure avant de continuer de coudre. Sinon, l'aiguille risque de casser et de vous blesser.

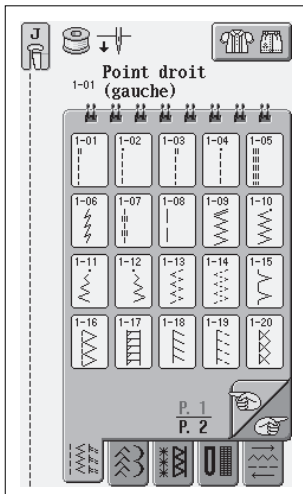

1. Mettez la machine sous tension à l'aide de l'interrupteur d'alimentation principal et appuyez sur la touche "Positionnement aiguille" pour relever l'aiguille.
2. Appuyez sur une touche de sélection de point pour sélectionner un point.
3. Fixez le correct pied-de-biche. Le symbole du correct pied-de-biche sera affiché en haut et à gauche de l'affichage à cristaux liquides.

⚠ ATTENTION

Utilisez toujours le correct pied-de-biche. Si vous n'utilisez pas le bon modèle de pied-de-biche, l'aiguille risque de le toucher, de se tordre ou de casser, et de vous blesser.

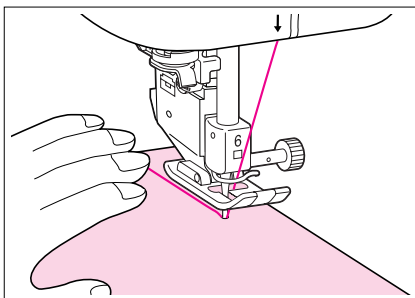

4. Mettez le tissu sous le pied-de-biche. Tenez le tissu et les extrémités du fil de votre main gauche, puis tournez le volant pour amener l'aiguille à sa position de démarrage.

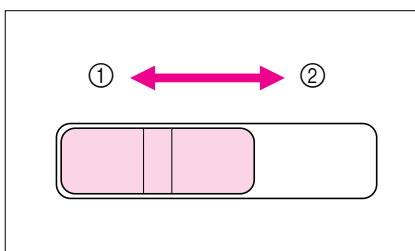

5. Abaissez le pied-de-biche.
 - * Vous n'avez pas besoin de faire sortir le fil de la canette.
6. Modifiez la vitesse de couture à l'aide du curseur de contrôle de vitesse.
 - * Vous pouvez utiliser ce curseur pour changer la vitesse de couture durant la couture.
 - ① Vitesse réduite
 - ② Vitesse élevée

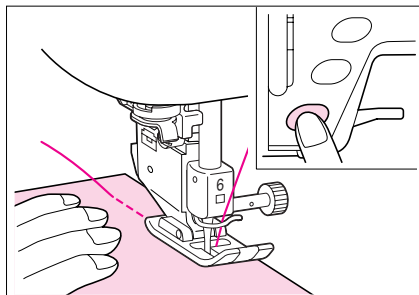

7. Appuyez sur la touche “Marche/Arrêt” pour commencer de coudre.

* Guidez le tissu légèrement avec la main.

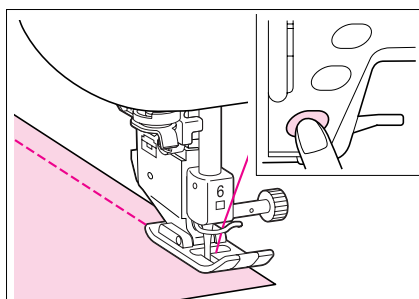

8. Appuyez sur la touche “Marche/Arrêt” pour arrêter de coudre.

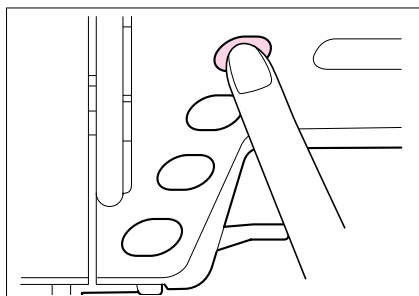

9. Appuyez sur la touche “Coupe-fil” pour couper les fils.

* L’aiguille retournera automatiquement en position haute.

▲ ATTENTION

N’appuyez pas sur la touche “Coupe-fil” après avoir coupé les fils. Autrement le fil risque de s’emmêler, l’aiguille de se casser et la machine risque d’être endommagée.

ATTENTION

- N’appuyez pas sur la touche “Coupe-fil” lorsqu’il n’y a pas de tissu dans la machine ou pendant un travail de couture. Le fil risque de s’emmêler et d’endommager la machine.
- Pour couper du fil plus épais que le n°30, du fil en nylon ou d’autres fils de type particulier, utilisez le coupe-fil situé sur le côté de la machine.

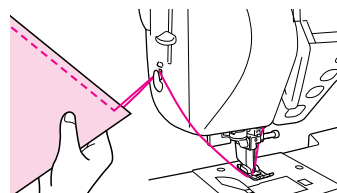

10. Lorsque l’aiguille s’est arrêtée, relevez le pied-de-biche et retirez le tissu.

Remarque

Cette machine affiche un avertissement lorsque la canette est vide. Lorsque l’avertissement s’affiche, effectuez de nouveau l’enfilage de la machine immédiatement.



Couture de points de renfort

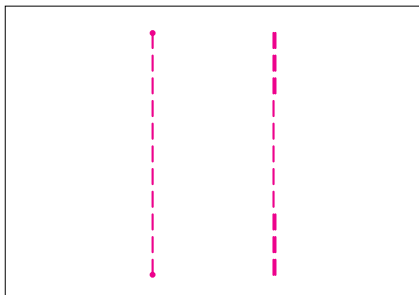

En général, les points de renfort sont nécessaires au début et à la fin du travail de couture. Vous pouvez utiliser la touche "Point inverse/renfort" pour coudre des points inverses/de renfort manuellement (voir page 1-3).

Si la touche de point de renfort automatique est sélectionnée à l'écran, la machine coudra automatiquement des points inverses (ou points de renfort) au début de la couture lors de la pression de la touche "Marche/Arrêt". Appuyez sur la touche "Point inverse/renfort" pour coudre des points inverses (de renfort) automatiquement à la fin du travail de couture (voir page 2-14).

Changement du sens de couture

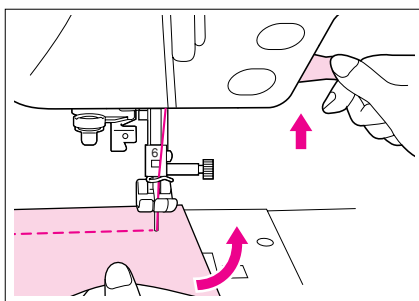

Arrêtez la machine. Laissez l'aiguille dans le tissu et relevez le pied-de-biche. Utilisez l'aiguille comme un pivot et faites tourner le tissu afin de coudre dans un autre sens. Abaissez le levier du pied-de-biche et commencez à coudre.

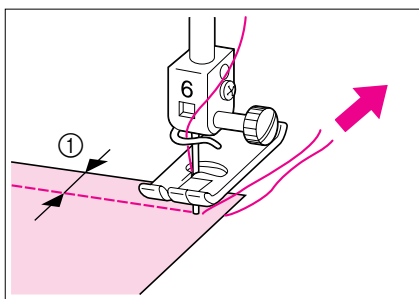

Lorsque vous cousez quelques points sur le bord du tissu, il se peut que le pied-de-biche ne couvre pas une surface de tissu suffisante pour une alimentation correcte. Avant de commencer à coudre, cousez un faufil au niveau du coin. Une fois arrivé au coin et que vous changez de sens, commencez à coudre en tirant le faufil vers l'arrière.

① 5 mm (3/16 de pouce)

Couture de lignes courbes

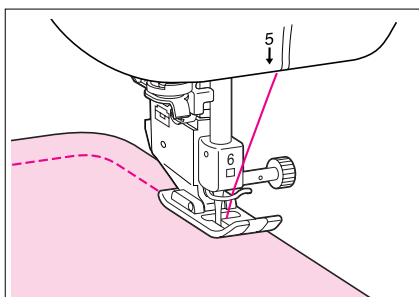

Cousez lentement tout en restant parallèle au bord du tissu et en guidant celui-ci dans la ligne courbe.

Couture de tissus lourds

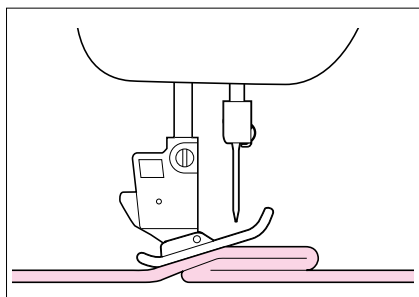

Cette machine permet de coudre des tissus d'une épaisseur allant jusqu'à 6 mm (1/4 de pouce). Si l'épaisseur d'une couture vous force à coudre de façon penchée, guidez le tissu à la main et cousez en direction de la pente descendante.

▲ ATTENTION

Ne cherchez pas à coudre de force les tissus de plus de 6 mm (1/4 de pouce d'épaisseur) à l'aide de cette machine à coudre. Vous risqueriez de casser l'aiguille et de vous blesser.

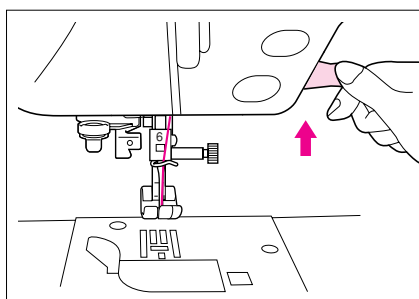

Si le levier du pied-de-biche est en position haute et que vous cousez du tissu épais ou en plusieurs épaisseurs et qu'il passe difficilement sous le pied-de-biche, relevez manuellement au maximum le levier du pied-de-biche afin de positionner le pied-de-biche sur sa position la plus haute possible. Le tissu devrait maintenant pouvoir passer sous le pied-de-biche.

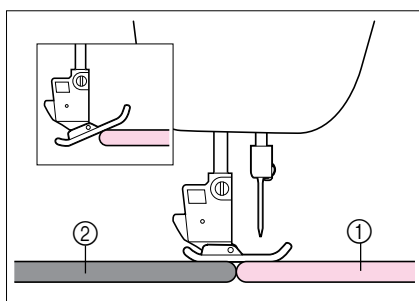

Si le pied-de-biche n'est pas horizontal et que le tissu n'est pas entraîné au début de la couture (comme indiqué à gauche), placez sous l'arrière du pied-de-biche un morceau de tissu, papier ou carton de la même épaisseur que le tissu cousu. La machine peut alors coudre normalement.

- ① Tissu
- ② Papier épais

Couture de tissus légers

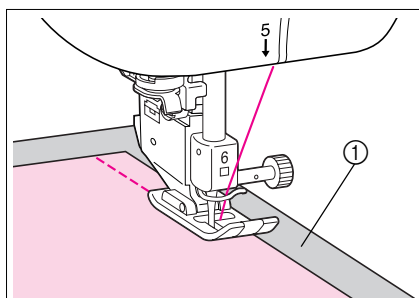

Placez du papier fin sous les tissus peu épais pour faciliter la couture. Une fois le travail de couture terminé, arrachez doucement le papier ou le stabilisateur de broderie.

- ① Papier fin

Utilisation du mode aiguille jumelée

L'aiguille jumelée peut être utilisée uniquement pour les motifs indiqués de  après leur sélection. Avant de sélectionner un motif de point, assurez-vous que le point peut être reproduit à l'aide de l'aiguille jumelée (voir page 3-1 "Tableau de référence rapide").

2



▲ ATTENTION

- Utilisez uniquement les aiguilles jumelées conçues pour cette machine (code de la pièce X59296-001). Les autres aiguilles risqueraient de se casser et d'endommager la machine.
- Veillez bien à choisir le mode aiguille jumelée lorsque vous utilisez l'aiguille jumelée. Si vous utilisez une aiguille jumelée alors que la machine est en mode aiguille simple, l'aiguille pourrait se casser et endommager la machine.
- N'utilisez pas d'aiguilles tordues pour coudre. L'aiguille pourrait se casser et vous blesser.
- Lorsque vous utilisez l'aiguille jumelée, n'oubliez pas d'utiliser uniquement le pied-de-biche "J". Voir le tableau pages 3-1 à 3-8 pour le pied-de-biche "J" correct.

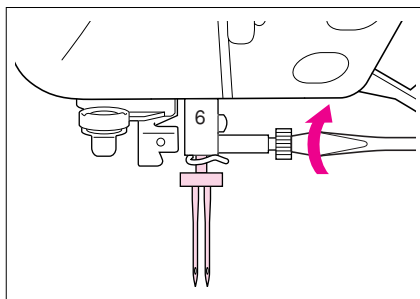

1. Mettez l'interrupteur d'alimentation principal sur ARRÊT et fixez l'aiguille jumelée (voir page 1-43 "Changer l'aiguille").

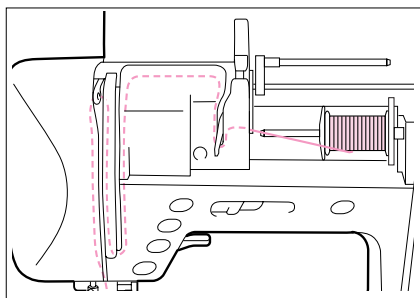

2. Effectuez l'enfilage supérieur. Suivez la procédure pour l'enfilage d'une aiguille simple pour le premier enfilage (voir page 1-32 "Enfilage supérieur").

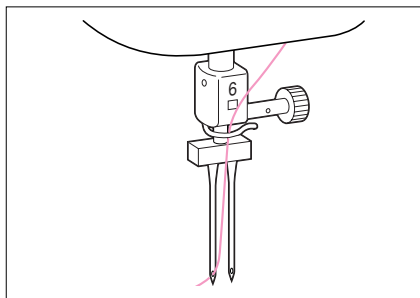

3. Faites passer le fil dans le guide-fil du support de l'aiguille situé sur la barre de l'aiguille, puis enfillez l'aiguille du côté gauche.

ATTENTION

Le levier de l'enfileur d'aiguille ne peut être utilisé. Faites passer le fil dans l'aiguille jumelée à la main, de l'avant à l'arrière. Si le levier d'enfilage de l'aiguille est utilisé, la machine pourrait être endommagée.

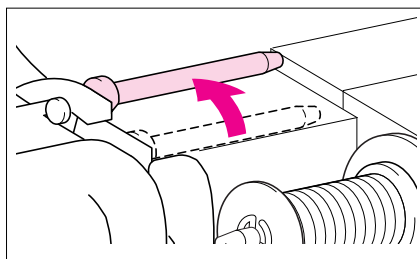

4. Soulevez le porte-bobine supplémentaire et mettez-le en position "haute".

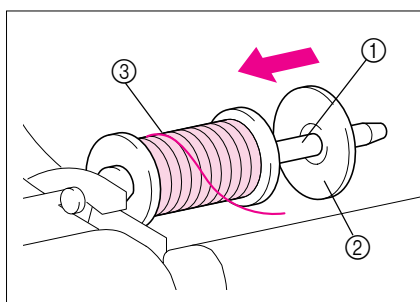

5. Placez la bobine de fil supplémentaire sur le porte-bobine supplémentaire de façon à ce que le fil se déroule de l'arrière. Puis enfoncez le plus possible un couvercle de bobine sur le porte-bobine pour que la bobine ne bouge pas.

- ① Porte-bobine
- ② Couvercle de bobine
- ③ Bobine de fil supplémentaire

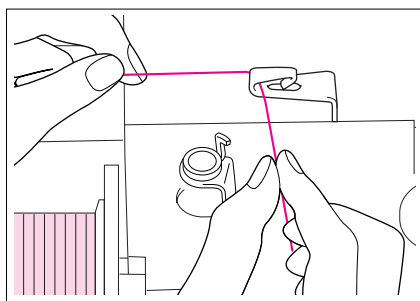

6. Tenez le fil de la bobine des deux mains, et faites passer le fil dans le guide-fil.

* Ne faites pas passer le fil dans le guide-fil de bobinage de la canette.

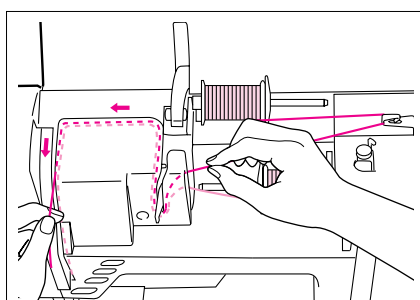

7. Faites passer le fil autour de la plaque du guide-fil, puis dans la rainure conformément à la séquence d'enfilage (numéros) indiquée sur la machine.

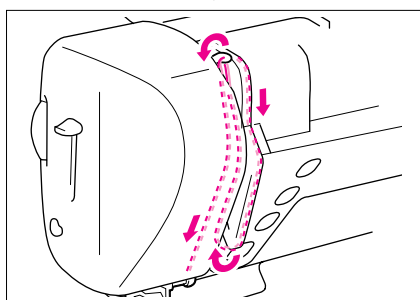

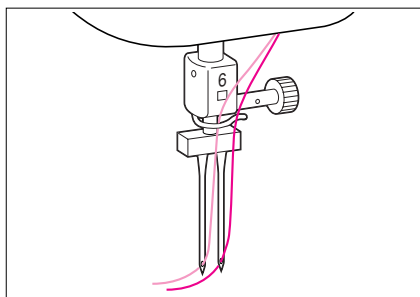

8. Ne faites pas passer le fil dans le guide-fil du support de l'aiguille situé sur la barre de l'aiguille. Enfillez l'aiguille du côté droit.

ATTENTION

Vous ne pouvez utiliser l'enfileur d'aiguille. Enfillez l'aiguille jumelée manuellement, de l'avant à l'arrière. Si l'enfileur d'aiguille est utilisé, la machine pourrait être endommagée.

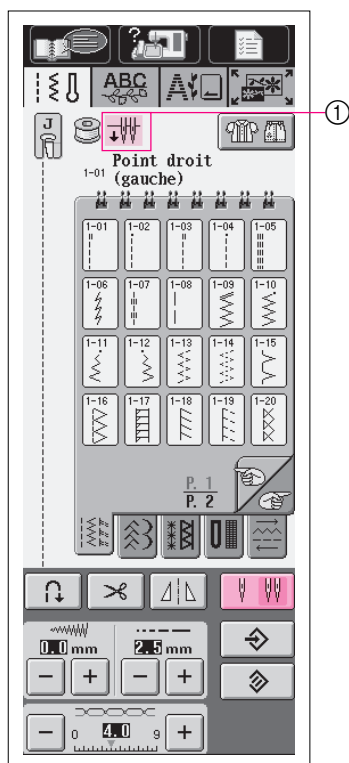

9. Sélectionnez un motif de point. Voir le table page 3-1 jusqu'au point 3-8 pour le pied-de-biche "J" approprié.

ATTENTION

Si la touche  est gris clair après la sélection du point, cela indique qu'il n'est pas possible de reproduire le point sélectionné à l'aide de l'aiguille jumelée.

10. Appuyez sur  pour sélectionner le mode aiguille jumelée.

- ① Le  apparaît à côté de l'affichage du fil de la canette.

▲ ATTENTION

N'oubliez pas de choisir le mode aiguille jumelée lorsque vous utilisez l'aiguille jumelée. Si vous utilisez l'aiguille jumelée alors que la machine est en mode aiguille simple, l'aiguille pourrait se casser et par conséquent endommager la machine.

11. Commencez à coudre.

Echantillon de couture avec l'aiguille jumelée

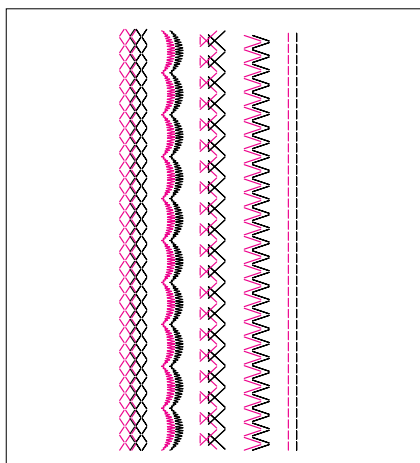

RÉGLAGES DES POINTS

Sélection de la largeur de point pour les motifs à points zigzag

Vous pouvez changer la largeur de point de chaque point zigzag. En général, la machine sélectionne automatiquement la largeur du motif de point zigzag appropriée lorsque le motif de point est sélectionné. Suivez la procédure ci-dessous lorsque vous souhaitez changer la largeur du motif à points zigzag.

Remarque

Il n'est pas possible de changer la largeur de certains points (voir page 2-10).

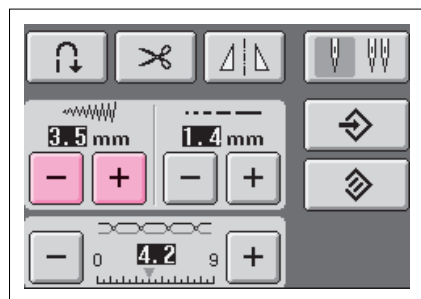

Appuyez sur **-** pour diminuer la largeur du motif à points zigzag. La valeur affichée est diminuée.

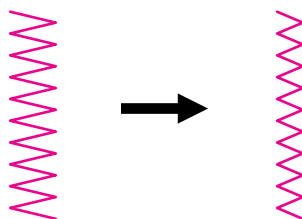

Appuyez sur **+** pour augmenter la largeur du motif à points zigzag. La valeur affichée augmente.

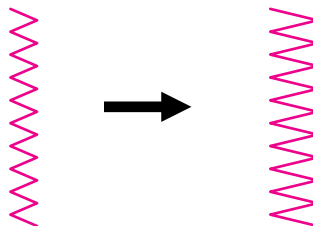

Remarque

Pour une autre méthode sur la façon de changer la largeur du point à l'aide de la commande de vitesse (voir page 3-34).



Réglage de la longueur du point

Votre machine règle automatiquement la longueur du point lorsque vous sélectionnez un point. Toutefois, vous souhaitez parfois changer la longueur du point. Avec cette machine, il vous est possible de changer la longueur de chaque point individuel d'une couture.

Remarque —————
Il n'est pas possible de changer la longueur de certains points (voir page 2-10).

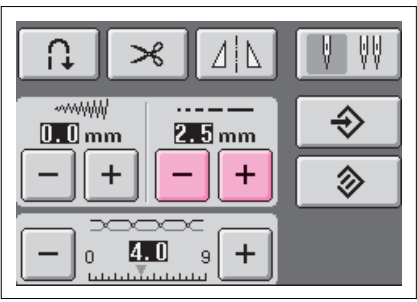

Appuyez sur **-** pour raccourcir le point. La valeur affichée diminue.

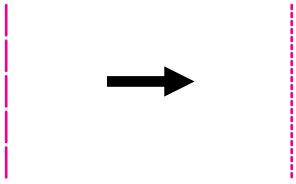



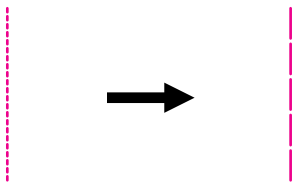





































Appuyez sur **+** pour allonger le point. La valeur affichée augmente.





































































▲ ATTENTION
Si les points se tassent, allongez le point et continuez de coudre. Ne continuez pas de coudre sans allonger le point, autrement l'aiguille pourrait se casser et vous blesser.

■ Tableau des réglages de largeur de motif/de longueur de point

Motif	Largeur de point [mm (pouce.)]		Longueur de point [mm (pouce.)]		Motif	Largeur de point [mm (pouce.)]		Longueur de point [mm (pouce.)]	
	Auto.	Manuel	Auto.	Manuel		Auto.	Manuel	Auto.	Manuel
	0.0 (0)	0.0 - 7.0 (0 - 1/4)	2.5 (3/32)	0.2 - 5.0 (1/64 - 3/16)		5.0 (3/16)	0.0 - 7.0 (0 - 1/4)	4.0 (3/16)	1.0 - 4.0 (1/16 - 3/16)
	0.0 (0)	0.0 - 7.0 (0 - 1/4)	2.5 (3/32)	0.2 - 5.0 (1/64 - 3/16)		6.0 (15/64)	1.0 - 7.0 (1/16 - 1/4)	3.0 (1/8)	1.0 - 4.0 (1/16 - 3/16)
	—	—	2.5 (3/32)	0.2 - 5.0 (1/64 - 3/16)		6.0 (15/64)	1.0 - 7.0 (1/16 - 1/4)	1.8 (1/16)	1.0 - 4.0 (1/16 - 3/16)
	—	—	2.5 (3/32)	0.2 - 5.0 (1/64 - 3/16)		0.0 (0)	0.0 - 2.5 (0 - 3/32)	2.5 (3/32)	0.2 - 5.0 (1/64 - 3/16)
	0.0 (0)	0.0 - 7.0 (0 - 1/4)	2.5 (3/32)	1.5 - 4.0 (1/16 - 3/16)		3.5 (1/8)	3.5 - 5.0 (1/8 - 3/16)	1.4 (1/16)	0.0 - 4.0 (0 - 3/16)
	1.0 (1/16)	1.0 - 3.0 (1/16 - 1/8)	2.5 (3/32)	1.0 - 4.0 (1/16 - 3/16)		3.5 (1/8)	3.5 - 5.0 (1/8 - 3/16)	2.0 (1/16)	1.0 - 4.0 (1/16 - 3/16)
	0.0 (0)	0.0 - 7.0 (0 - 1/4)	2.5 (3/32)	1.0 - 4.0 (1/16 - 3/16)		5.0 (3/16)	3.5 - 5.0 (1/8 - 3/16)	2.5 (3/32)	1.0 - 4.0 (1/16 - 3/16)
	0.0 (0)	0.0 - 7.0 (0 - 1/4)	20.0 (3/4)	5.0 - 30.0 (3/16 - 1-3/16)		5.0 (3/16)	3.5 - 5.0 (1/8 - 3/16)	2.5 (3/32)	1.0 - 4.0 (1/16 - 3/16)
	3.5 (1/8)	0.0 - 7.0 (0 - 1/4)	1.4 (1/16)	0.0 - 4.0 (0 - 3/16)		5.5 (7/32)	0.0 - 7.0 (0 - 1/4)	1.6 (1/16)	0.2 - 5.0 (1/64 - 3/16)
	3.5 (1/8)	0.0 - 7.0 (0 - 1/4)	1.4 (1/16)	0.0 - 4.0 (0 - 3/16)		1.5 (1/16)	0.0 - 7.0 (0 - 1/4)	1.6 (1/16)	0.2 - 5.0 (1/64 - 3/16)
	3.5 (1/8)	2.5 - 5.0 (3/32 - 3/16)	1.4 (1/16)	0.3 - 4.0 (1/64 - 3/16)		0.0 (0)	0.0 - 7.0 (0 - 1/4)	2.5 (3/32)	1.0 - 4.0 (1/16 - 3/16)
	3.5 (1/8)	2.5 - 5.0 (3/32 - 3/16)	1.4 (1/16)	0.3 - 4.0 (1/64 - 3/16)		3.5 (1/8)	0.0 - 7.0 (0 - 1/4)	1.4 (1/16)	0.0 - 4.0 (0 - 3/16)
	5.0 (3/16)	1.5 - 7.0 (1/16 - 1/4)	1.0 (1/16)	0.2 - 4.0 (1/64 - 1/16)		1.5 (1/16)	0.5 - 5.0 (1/64 - 3/16)	1.2 (1/16)	1.0 - 4.0 (1/16 - 3/16)
	5.0 (3/16)	1.5 - 7.0 (1/16 - 1/4)	1.0 (1/16)	0.2 - 4.0 (1/64 - 1/16)		7.0 (1/4)	1.0 - 7.0 (1/16 - 1/4)	1.6 (1/16)	1.0 - 4.0 (1/16 - 3/16)
	3.5 (1/8)	2.5 - 5.0 (3/32 - 3/16)	2.0 (1/16)	1.0 - 4.0 (1/16 - 3/16)		0.0 (0)	+3.0 - -3.0 (+1/8 - -1/8)	2.0 (1/16)	1.0 - 3.5 (1/16 - 1/8)
	5.0 (3/16)	2.5 - 5.0 (3/32 - 3/16)	2.5 (3/32)	1.0 - 4.0 (1/16 - 3/16)		0.0 (0)	+3.0 - -3.0 (+1/8 - -1/8)	2.0 (1/16)	1.0 - 3.5 (1/16 - 1/8)
	5.0 (3/16)	3.5 - 5.0 (1/8 - 3/16)	2.5 (3/32)	1.0 - 4.0 (1/16 - 3/16)		3.5 (1/8)	2.5 - 5.0 (3/32 - 3/16)	2.5 (3/32)	1.6 - 4.0 (1/16 - 3/16)
	5.0 (3/16)	0.0 - 7.0 (0 - 9/32)	2.5 (3/32)	0.5 - 4.0 (1/32 - 3/16)		4.0 (3/16)	0.0 - 7.0 (0 - 1/4)	2.5 (3/32)	0.2 - 4.0 (1/64 - 1/16)
	5.0 (3/16)	0.0 - 7.0 (0 - 9/32)	2.5 (3/32)	0.5 - 4.0 (1/32 - 3/16)		5.0 (3/16)	2.5 - 7.0 (3/32 - 1/4)	0.5 (1/32)	0.1 - 1.0 (1/64 - 1/16)
	4.0 (3/16)	0.0 - 7.0 (0 - 1/4)	4.0 (3/16)	1.0 - 4.0 (1/16 - 3/16)		7.0 (1/4)	0.0 - 7.0 (0 - 1/4)	1.4 (1/16)	1.0 - 4.0 (1/16 - 3/16)



Motif	Largeur de point [mm (pouce.)]		Longueur de point [mm (pouce.)]		Motif	Largeur de point [mm (pouce.)]		Longueur de point [mm (pouce.)]	
	Auto.	Manuel	Auto.	Manuel		Auto.	Manuel	Auto.	Manuel
	4.0 (1/16)	0.0 - 7.0 (0 - 1/4)	1.2 (1/16)	0.2 - 4.0 (1/64 - 1/16)		5.0 (3/16)	1.5 - 7.0 (1/16 - 1/4)	3.5 (1/8)	1.5 - 4.0 (1/16 - 3/16)
	5.0 (3/16)	2.5 - 7.0 (3/32 - 1/4)	2.5 (3/32)	1.0 - 4.0 (1/16 - 3/16)		5.0 (3/16)	1.5 - 7.0 (1/16 - 1/4)	3.5 (1/8)	1.6 - 4.0 (1/16 - 3/16)
	5.0 (3/16)	0.0 - 7.0 (0 - 1/4)	1.2 (1/16)	0.2 - 4.0 (1/64 - 1/16)		5.0 (3/16)	1.5 - 7.0 (1/16 - 1/4)	4.0 (3/16)	1.5 - 4.0 (1/16 - 3/16)
	5.0 (3/16)	0.0 - 7.0 (0 - 1/4)	1.6 (1/16)	1.0 - 4.0 (1/16 - 3/16)		4.0 (3/16)	1.5 - 7.0 (1/16 - 1/4)	2.5 (3/32)	1.5 - 4.0 (1/16 - 3/16)
	5.0 (3/16)	0.0 - 7.0 (0 - 1/4)	2.5 (3/32)	1.0 - 4.0 (1/16 - 3/16)		5.0 (3/16)	1.5 - 7.0 (1/16 - 1/4)	2.5 (3/32)	1.0 - 4.0 (1/16 - 3/16)
	5.0 (3/16)	2.5 - 7.0 (3/32 - 1/4)	2.5 (3/32)	1.0 - 4.0 (1/16 - 3/16)		6.0 (15/64)	1.5 - 7.0 (1/16 - 1/4)	3.5 (1/8)	1.5 - 4.0 (1/16 - 3/16)
	4.0 (3/16)	0.0 - 7.0 (0 - 1/4)	1.0 (1/16)	0.2 - 4.0 (1/61 - 3/16)		6.0 (15/64)	1.5 - 7.0 (1/16 - 1/4)	1.6 (1/16)	1.0 - 4.0 (1/16 - 3/16)
	4.0 (3/16)	0.0 - 7.0 (0 - 1/4)	3.0 (1/8)	2.0 - 4.0 (1/16 - 3/16)		6.0 (15/64)	1.5 - 7.0 (1/16 - 1/4)	3.0 (1/8)	1.5 - 4.0 (1/16 - 3/16)
	4.0 (3/16)	0.0 - 7.0 (0 - 1/4)	2.5 (3/32)	1.0 - 4.0 (1/16 - 3/16)		6.0 (15/64)	1.5 - 7.0 (1/16 - 1/4)	4.0 (3/16)	1.5 - 4.0 (1/16 - 3/16)
	5.5 (3/16)	0.0 - 7.0 (0 - 1/4)	1.6 (1/16)	1.0 - 4.0 (1/16 - 3/16)		4.0 (3/16)	1.5 - 7.0 (1/16 - 1/4)	2.5 (3/32)	1.5 - 4.0 (1/16 - 3/16)
	5.0 (3/16)	1.5 - 7.0 (1/16 - 1/4)	1.0 (1/16)	0.2 - 4.0 (1/64 - 3/16)		5.0 (3/16)	1.5 - 7.0 (1/16 - 1/4)	2.0 (1/16)	1.5 - 4.0 (1/16 - 3/16)
	6.0 (15/64)	1.0 - 7.0 (1/16 - 1/4)	1.0 (1/16)	0.2 - 4.0 (1/64 - 3/16)		6.0 (15/64)	1.5 - 7.0 (1/16 - 1/4)	2.0 (1/16)	1.5 - 4.0 (1/16 - 3/16)
	7.0 (1/4)	1.0 - 7.0 (1/16 - 1/4)	1.6 (1/16)	1.0 - 4.0 (1/16 - 3/16)		5.0 (3/16)	1.5 - 7.0 (1/16 - 1/4)	3.0 (1/8)	1.5 - 4.0 (1/16 - 3/16)
	1.0 (1/16)	1.0 - 7.0 (1/16 - 1/4)	2.5 (3/32)	1.5 - 4.0 (1/16 - 3/16)		6.0 (15/64)	1.5 - 7.0 (1/16 - 1/4)	1.6 (1/16)	1.0 - 4.0 (1/16 - 3/16)
	3.5 (1/8)	1.0 - 7.0 (1/16 - 1/4)	2.5 (3/32)	1.5 - 4.0 (1/16 - 3/16)		5.0 (3/16)	1.5 - 7.0 (1/16 - 1/4)	1.6 (1/16)	1.0 - 4.0 (1/16 - 3/16)
	6.0 (15/64)	1.5 - 7.0 (1/16 - 1/4)	3.0 (1/8)	1.0 - 4.0 (1/16 - 3/16)		5.0 (3/16)	3.0 - 5.0 (1/8 - 3/16)	0.4 (1/64)	0.2 - 1.0 (1/64 - 1/16)
	3.5 (1/8)	1.5 - 7.0 (1/16 - 1/4)	2.5 (3/32)	1.6 - 4.0 (1/16 - 3/16)		5.5 (7/32)	3.5 - 5.5 (1/8 - 7/32)	0.4 (1/64)	0.2 - 1.0 (1/64 - 1/16)
	3.0 (1/8)	1.5 - 7.0 (1/16 - 1/4)	3.5 (1/8)	1.6 - 4.0 (1/16 - 3/16)		5.0 (3/16)	3.0 - 5.0 (1/8 - 3/16)	0.4 (1/64)	0.2 - 1.0 (1/64 - 1/16)
	6.0 (15/64)	1.5 - 7.0 (1/16 - 1/4)	3.0 (1/8)	1.5 - 4.0 (1/16 - 3/16)		5.0 (3/16)	3.0 - 5.0 (1/8 - 3/16)	0.4 (1/64)	0.2 - 1.0 (1/64 - 1/16)
	5.0 (3/16)	1.5 - 7.0 (1/16 - 1/4)	3.5 (1/8)	1.6 - 4.0 (1/16 - 3/16)		5.0 (3/16)	3.0 - 5.0 (1/8 - 3/16)	0.4 (1/64)	0.2 - 1.0 (1/64 - 1/16)

Motif	Largeur de point [mm (pouce.)]		Longueur de point [mm (pouce.)]		Motif	Largeur de point [mm (pouce.)]		Longueur de point [mm (pouce.)]	
	Auto.	Manuel	Auto.	Manuel		Auto.	Manuel	Auto.	Manuel
	5.0 (3/16)	3.0 - 5.0 (1/8 - 3/16)	0.4 (1/64)	0.2 - 1.0 (1/64 - 1/16)		—	—	—	—
	5.0 (3/16)	3.0 - 5.0 (1/8 - 3/16)	0.4 (1/64)	0.2 - 1.0 (1/64 - 1/16)		—	—	—	—
	5.5 (7/32)	3.5 - 5.5 (1/8 - 7/32)	0.4 (1/64)	0.2 - 1.0 (1/64 - 1/16)		—	—	—	—
	5.0 (7/32)	3.0 - 5.0 (1/8 - 7/32)	0.4 (1/64)	0.2 - 1.0 (1/64 - 1/16)		—	—	—	—
	6.0 (15/64)	3.0 - 6.0 (1/8 - 15/64)	1.0 (1/16)	0.5 - 2.0 (1/32 - 1/16)		—	—	—	—
	6.0 (15/64)	3.0 - 6.0 (1/8 - 15/64)	1.5 (1/16)	1.0 - 3.0 (1/1 - 1/8)		—	—	—	—
	5.0 (3/16)	0.0 - 6.0 (0 - 15/64)	2.0 (1/16)	0.2 - 4.0 (1/64 - 3/16)		—	—	—	—
	7.0 (1/4)	3.0 - 7.0 (1/8 - 1/4)	0.5 (1/32)	0.3 - 1.0 (1/64 - 1/16)	*— : Non - modifiable				
	7.0 (1/4)	3.0 - 7.0 (1/8 - 1/4)	0.5 (1/32)	0.3 - 1.0 (1/64 - 1/16)					
	7.0 (1/4)	3.0 - 7.0 (1/8 - 1/4)	0.5 (1/32)	0.3 - 1.0 (1/64 - 1/16)					
	7.0 (1/4)	2.5 - 7.0 (3/32 - 1/4)	2.0 (1/16)	0.4 - 2.5 (1/64 - 1/16)					
	7.0 (1/4)	2.5 - 7.0 (3/32 - 1/4)	2.0 (1/16)	0.4 - 2.5 (1/64 - 1/16)					
	2.0 (1/16)	1.0 - 3.0 (1/16 - 1/8)	0.4 (1/64)	0.3 - 1.0 (1/64 - 1/16)					
	3.5 (1/8)	2.5 - 4.5 (3/32 - 3/16)	—	—					
	7.0 (1/4)	7.0 6.0 5.0 (1/4 15/64 3/16)	7.0 (1/4)	7.0 6.0 5.0 (1/4 15/64 3/16)					
	—	—	—	—					
	—	—	—	—					
	—	—	—	—					
	—	—	—	—					
	—	—	—	—					



Réglage de la tension du fil

Votre machine règle automatiquement la tension du fil lorsque vous sélectionnez un point. Toutefois, il vous sera parfois nécessaire de changer la tension du fil, selon le tissu et le fil utilisés.

■ Tension de fil correcte

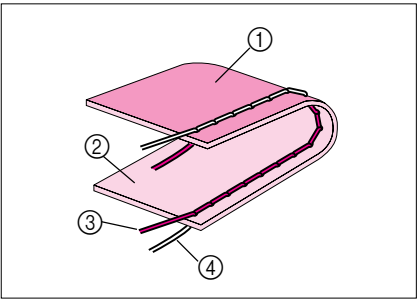

Les fils supérieur et inférieur doivent se croiser près du centre du tissu. Si la tension du fil n'est pas correcte, la couture ne sera pas faite correctement et il se peut que le tissu fronce.

- ① Envers du tissu
- ② Endroit du tissu
- ③ Fil supérieur
- ④ Fil de canette

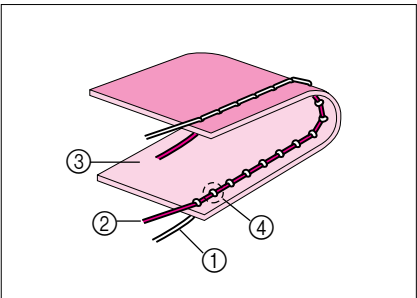
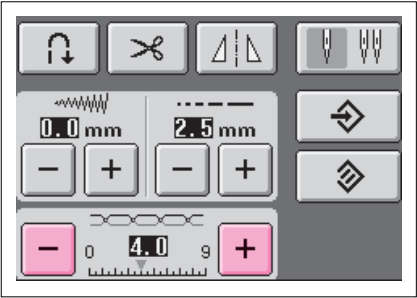

Si la tension du fil supérieur est trop forte (le fil de la canette peut être vu sur l'endroit du tissu), appuyez sur la touche **-**.

- ① Fil de canette
- ② Fil supérieur
- ③ Endroit du tissu
- ④ Des boucles apparaissent sur l'endroit du tissu

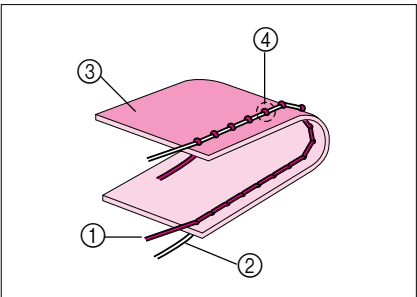

Si la tension du fil supérieur n'est pas suffisante (le fil supérieur se voit sur l'envers du tissu), appuyez sur la **+**.

- ① Fil supérieur
- ② Fil de canette
- ③ Envers du tissu
- ④ Des boucles apparaissent sur l'envers du tissu



Remarque —————
Si vous changez la tension du fil mais qu'ensuite vous mettez la machine hors tension ou sélectionnez un autre point, la tension du fil se remettra sur son réglage initial.

RÉGLAGES DES FONCTIONS DE LA MACHINE

Points de renfort automatique

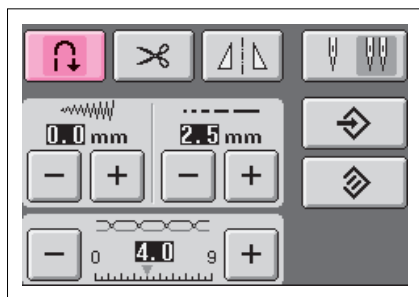
Après la sélection d'un motif de point, activez la fonction de points de renfort automatique avant de coudre; la machine coudra alors automatiquement des points de renfort (ou des points inverses, selon le motif de point) au début et à la fin de la couture.



1. Sélectionnez un motif de point.
2. Appuyez sur  pour sélectionner la fonction de points de renfort automatique. La touche sera représentée par  à l'affichage.

Remarque

Certains points, tels ceux utilisés pour les boutonniers et les barres d'arrêt, nécessitent des points de renfort au début de la couture. Si vous sélectionnez un de ces points, la machine utilisera automatiquement cette fonction (la touche sera représentée par  lorsque le point est sélectionné).

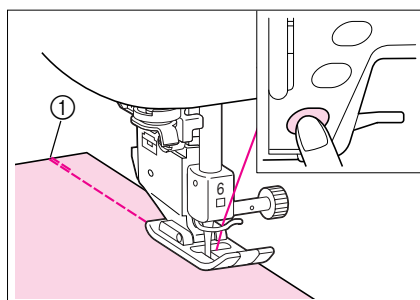

3. Mettez le tissu en position de départ et commencez à coudre. La machine coudra automatiquement des points inverses (ou points de renfort) puis continuera de coudre.



① Points inverses (ou points de renfort)

Remarque

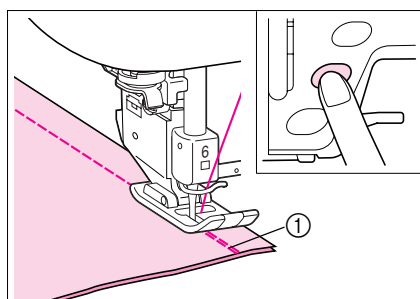
Si vous appuyez sur la touche "Marche/Arrêt" pour un arrêt momentané durant la couture, appuyez dessus de nouveau pour continuer de coudre. La machine ne coudra pas de nouveau de points de renfort/inverses.



4. Appuyez sur la touche "Point inverse/renfort". La machine coudra des points inverses (ou points de renfort) puis s'arrêtera.

Pour désactiver la fonction de points de renfort automatique, appuyez de nouveau sur , de façon à ce que ce symbole soit remplacé par .



① Points inverses (ou points de renfort)

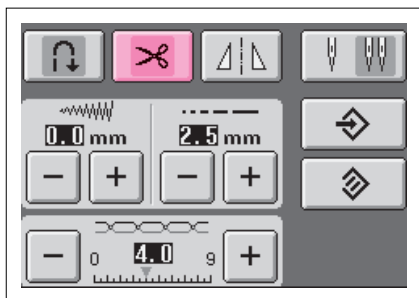

Utilisation du coupe-fil automatique

Après avoir sélectionné un motif de point, activez la fonction coupe-fil automatique avant de coudre; la machine coudra automatiquement des points de renfort (ou des points inverses, selon le motif de point) au début et à la fin de la couture, puis coupera les fils à la fin de la couture. Cette fonction est utile lors de la couture de boutonnieres ou de barres d'arrêt.



1. Sélectionnez un motif de point.
2. Appuyez sur  pour sélectionner la fonction coupe-fil automatique. La touche sera représentée par  à l'affichage.

Remarque

Cette fonction est automatiquement sélectionnée lors de la broderie.

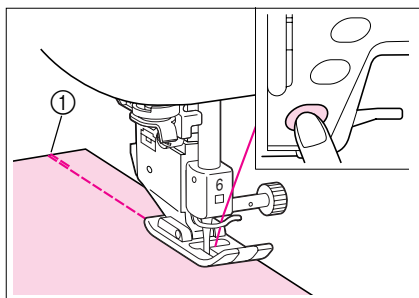



3. Mettez le tissu au point de démarrage et commencez à coudre. La machine coudra automatiquement des points inverses (ou points de renfort) puis continuera de coudre.
 - ① Points inverses (ou points de renfort)

Remarque

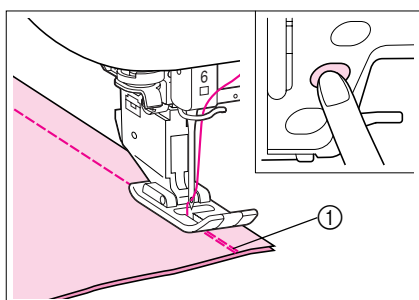
Si vous utilisez la touche "Marche/Arrêt" pour un arrêt momentané de la couture, appuyez de nouveau sur cette touche pour continuer de coudre. Les points inverses/de renfort du début ne seront pas refaits.

































4. Appuyez sur la touche "Point inverse/renfort". La machine coudra des points inverses (ou points de renfort) puis coupera le fil. Pour désactiver la fonction coupe-fil automatique, appuyez de nouveau sur  qui sera alors représenté par  à l'affichage.
 - ① Coud automatiquement des points inverses (ou points de renfort) et coupe automatiquement le fil.

Chapitre 3 Couture de points de couture courants































TABLEAU DE RÉFÉRENCE RAPIDE































Motif	Nom du motif	Type de pied-de-biche	Utilisation	Possible avec l'aiguille jumelée
	Point droit (gauche)		Couture générale, fronces, plis, etc. Lorsque vous appuyez sur la touche "Point inverse/renfort" la machine exécute des points inverses.	OUI (J)
	Point droit (gauche)		Couture générale, fronces, plis, etc. Lorsque vous appuyez sur la touche "Point inverse/renfort" la machine exécute des points inverses.	OUI (J)
	Point droit (milieu)		Couture générale, fronces, plis, etc. Lorsque vous appuyez sur la touche "Point inverse/renfort" la machine exécute des points inverses.	OUI (J)
	Point droit (milieu)		Couture générale, fronces, plis, etc. Lorsque vous appuyez sur la touche "Point inverse/renfort" la machine exécute des points inverses.	OUI (J)
	Triple point élastique		Couture générale pour les surpiqûres décoratives et de renfort	OUI (J)
	Point élastique		Points de renfort, couture et applications décoratives	OUI (J)
	Point décoratif		Points décoratifs et surpiqûre	OUI (J)
	Point faufilage		Faufilage	NON
	Point zigzag		Pour le surfilage et le reprisage. Les points inverses sont exécutés lors de la pression de la touche "Point inverse/renfort".	OUI (J)
	Point zigzag		Pour le surfilage et le reprisage. Les points inverses sont exécutés lors de la pression de la touche "Point inverse/de renfort".	OUI (J)
	Point zigzag (droite)		Commencez à partir de la position droite de l'aiguille, cousez en zigzag sur la gauche.	OUI (J)
	Point zigzag (gauche)		Commencez à partir de la position gauche de l'aiguille, cousez en zigzag sur la droite.	OUI (J)
	Zigzag élastique 2 étapes		Surfilage (tissus moyens et élastiques), ruban et élastique	OUI (J)
	Zigzag élastique 3 étapes		Surfilage (tissus moyens et élastiques), ruban et élastique	OUI (J)
	Point surfilage		Renfort de tissus légers et moyens	NON



Motif	Nom du motif	Type de pied-de-biche	Utilisation	Possible avec l'aiguille jumelée
	Point surfilage		Renfort de tissus épais	NON
	Point surfilage		Renfort de tissus moyens, épais ou qui s'effilochent facilement ou points décoratifs.	NON
	Point surfilage		Couture de renfort de tissus élastiques	OUI (J)
	Point surfilage		Renfort de tissus élastiques moyens et de tissus épais, points décoratifs	OUI (J)
	Point surfilage		Renfort de tissus élastiques ou points décoratifs	OUI (J)
	Point surfilage		Couture de tricot élastique	NON
	Faufilage diamant simple		Renfort et couture de tissus élastiques	OUI (J)
	Faufilage diamant simple		Renfort de tissus élastiques	OUI (J)
	Avec couteau raseur		Point droit tout en coupant des tissus	NON
	Avec couteau raseur		Point zigzag tout en coupant des tissus	NON
	Avec couteau raseur		Surfilage tout en coupant des tissus	NON
	Avec couteau raseur		Surfilage tout en coupant des tissus	NON
	Avec couteau raseur		Surfilage tout en coupant des tissus	NON
	Point d'assemblage (droite)		Assemblage/patchwork Rabat droit de 6,5 mm (1/4 de pouce)	NON
	Point d'assemblage (gauche)		Assemblage/patchwork Rabat gauche de 6,5 mm (1/4 de pouce)	NON

































Motif	Nom du motif	Type de pied-de-biche	Utilisation	Possible avec l'aiguille jumelée
	Capitonnage style "à la main"		Point de capitonnage exécuté pour ressembler à un point fait à la main	NON
	Point zigzag capitonnage appliqué		Point zigzag pour le capitonnage et pour coudre sur des morceaux de tissus piqués	NON
	Point capitonnage appliqué		Point de capitonnage pour les appliqués invisibles ou pour attacher des rubans	NON
	Capitonnage pointillé		Capitonnage arrière-plan	NON
	Point invisible		Point d'ourlet pour les tissus à fils entrelacés	NON
	Point invisible élastique		Point d'ourlet pour les tissus élastiques	NON
	Point couverture		Broderies d'application, point de languette décoratif	OUI (J)
	Point bordure replié		Finition coquillages sur les tissus	OUI (J)
	Point feston satin		Décorer le col d'un chemisier, le bord d'un mouchoir	OUI (J)
	Point feston		Décorer le col d'un chemisier le bord d'un mouchoir	NON
	Point patchwork		Point patchwork, points décoratifs	OUI (J)
	Point patchwork double		Point patchwork, points décoratifs	OUI (J)
	Point couché		Points décoratifs pour attacher des ganses et pour la broderie sur fils couchés	OUI (J)
	Point smock		Fronces, points décoratifs	OUI (J)
	Point plume		Faisceaux, points décoratifs	OUI (J)































Motif	Nom du motif	Type de pied-de-biche	Utilisation	Possible avec l'aiguille jumelée
	Point fagot croisé		Points faisceau, d'assemblage et décoratifs	OUI (J)
	Fixation passepoil		Attacher le ruban à la couture du tissu élastique	OUI (J)
	Point échelle		Points décoratifs	NON
	Point Rick-Rack		Surpiqûre décorative	OUI (J)
	Point décoratif		Points décoratifs	OUI (J)
	Point serpent		Points décoratifs et attacher l'élastique	OUI (J)
	Point décoratif		Points décoratifs et broderie d'application	OUI (J)
	Point décoratif pointillé		Points décoratifs	NON
	Couture ourlet		Ourlets décoratifs, point droit triple à gauche	OUI (J)
	Couture ourlet		Ourlets décoratifs, point droit triple au centre	OUI (J)
	Couture ourlet zigzag		Ourlets décoratifs, surpiqûre	OUI (J)
	Couture ourlet		Ourlets décoratifs, point turc pour attacher la dentelle	NON
	Couture ourlet		Ourlets décoratifs	NON
	Couture ourlet		Point marguerite pour ourlets décoratifs	NON
	Couture ourlet		Ourlets décoratifs en point "Héritage"	NON







Motif	Nom du motif	Type de pied-de-biche	Utilisation	Possible avec l'aiguille jumelée
	Couture ourlet		Ourlets décoratifs en point "Héritage"	NON
	Couture ourlet		Ourlets décoratifs en point "Héritage"	OUI (J)
	Couture ourlet		Ourlets décoratifs en point "Héritage"	OUI (J)
	Couture ourlet		Ourlets décoratifs en point "Héritage"	OUI (J)
	Point nid d'abeilles		Ourlets décoratifs en point "Héritage"	OUI (J)
	Point nid d'abeilles		Ourlets décoratifs en point "Héritage"	OUI (J)
	Couture ourlet		Ourlets décoratifs en point "Héritage"	OUI (J)
	Couture ourlet		Ourlets décoratifs en point "Héritage"	NON
	Couture ourlet		Ourlets décoratifs en point "Héritage"	OUI (J)
	Couture ourlet		Ourlets décoratifs en point "Héritage"	NON
	Couture ourlet		Ourlets décoratifs en point "Héritage"	OUI (J)
	Couture ourlet		Ourlets décoratifs et point d'assemblage	OUI (J)
	Couture ourlet		Ourlets décoratifs. Faisceaux pour attacher un ruban	OUI (J)
	Couture ourlet		Ourlets décoratifs, fronces	NON
	Couture ourlet		Ourlets décoratifs, fronces	NON

Motif	Nom du motif	Type de pied-de-biche	Utilisation	Possible avec l'aiguille jumelée
	Boutonnière étroite ronde		Boutonnière sur tissus légers ou moyens	NON
	Boutonnière large à bout rond		Boutonnières avec un espace supplémentaire pour les gros boutons	NON
	Boutonnière en pointe à bouts ronds		Boutonnières en fuseau à taille renforcée	NON
	Boutonnière à bout rond		Boutonnières avec barre d'arrêt verticale sur tissus épais	NON
	Boutonnière à bout rond		Boutonnières avec barre d'arrêt	NON
	Boutonnières à double bout rond		Boutonnière pour tissus fins, moyens et épais	NON
	Boutonnière rectangulaire étroite		Boutonnières pour tissus légers et moyens	NON
	Boutonnière rectangulaire large		Boutonnières plus larges pour des boutons décoratifs plus gros	NON
	Boutonnière rectangulaire		Boutonnières extra-fortes avec barres d'arrêt verticales	NON
	Boutonnière élastique		Boutonnières pour tissus élastiques ou à fils entrelacés	NON
	Boutonnière Héritage		Boutonnières pour tissus "Héritage" et élastiques	NON
	Boutonnière cousue		La première chose à faire lors de l'exécution de fausses boutonnières	NON
	Boutonnière Trou de serrure		Boutonnières dans des tissus épais ou lourds pour des boutons plats et larges	NON
	Boutonnière Trou de serrure en pointe		Boutonnières dans des tissus moyens ou épais pour des boutons plats et larges	NON
	Boutonnière Trou de serrure		Boutonnières avec barre d'arrêt verticale servant de renfort dans les tissus lourds ou épais	NON



Motif	Nom du motif	Type de pied-de-biche	Utilisation	Possible avec l'aiguille jumelée
	Recommodge		Reprisage de tissu moyens	NON
	Recommodge		Reprisage de tissus épais	NON
	Points d'arrêt		Renfort de l'ouverture d'une poche, etc.	NON
	Couture bouton		Attacher des boutons	NON
	Oeillet		Pour faire des oeillets, des trous dans une ceinture, etc.	NON
	Diagonale gauche haut (Droit)		Pour attacher des broderies d'application sur les parties tubulaires d'un tissu et biseauter des coins	NON
	En arrière (Droit)		Pour attacher des broderies d'application sur les parties tubulaires d'un tissu et biseauter des coins	NON
	Diagonale droite haut (Droit)		Pour attacher des broderies d'application sur les parties tubulaires d'un tissu et biseauter des coins	NON
	Latéral vers la gauche (Droit)		Pour attacher des broderies d'application sur les parties tubulaires d'un tissu	NON
	Latéral vers la droite (Droit)		Pour attacher des broderies d'application sur les parties tubulaires d'un tissu	NON
	Diagonale gauche bas (Droit)		Pour attacher des broderies d'application sur les parties tubulaires d'un tissu et biseauter des coins	NON
	En avant (Droit)		Pour attacher des broderies d'application sur les parties tubulaires d'un tissu et biseauter des coins	NON
	Diagonale droite bas (Droit)		Pour attacher des broderies d'application sur les parties tubulaires d'un tissu et biseauter des coins	NON
	Latéral vers la gauche (Zigzag)		Pour attacher des broderies d'application sur les parties tubulaires d'un tissu	NON
	Latérale vers la droite (Zigzag)		Pour attacher des broderies d'application sur les parties tubulaires d'un tissu	NON

Motif	Nom du motif	Type de pied-de-biche	Utilisation	Possible avec l'aiguille jumelée
	En avant (Zigzag)		Pour attacher des broderies d'application sur les parties tubulaires d'un tissu et biseauter des coins	NON
	En arrière (Zigzag)		Pour attacher des broderies d'application sur les parties tubulaires d'un tissu et biseauter des coins	NON

▲ ATTENTION

Veillez à utiliser le pied-de-biche correct pour chaque motif de point. Autrement l'aiguille pourrait heurter le pied-de-biche, se tordre ou se casser et par conséquent vous blesser.

SÉLECTION DE POINTS DE COUTURE COURANTS

Sélection d'un motif de point

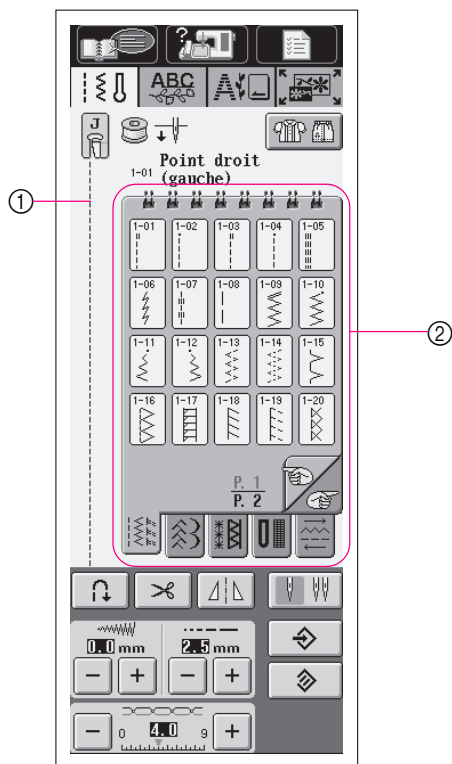

1. Mettez l'interrupteur d'alimentation principal sur MARCHE. L'écran indiqué à gauche est affiché. Le motif de point couramment utilisé "1-01 Point droit (gauche)" est automatiquement sélectionné.

* Appuyez sur  pour voir cet écran si un autre écran est affiché.

2. Utilisez  pour trouver le motif de point de votre choix.

- ① Voyez à quoi ressemblera le point sélectionné
- ② Ecran de sélection de point

3. Touchez la touche du motif de point que vous désirez utiliser pour le sélectionner.

3



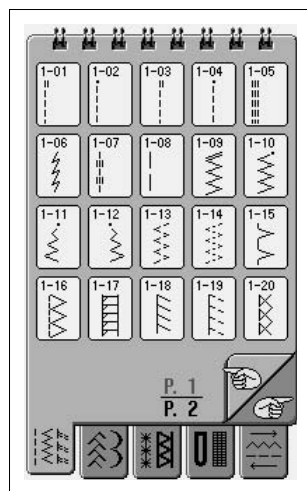

■ Ecrans de sélection de point

Points droits/surfilage/de capitonnage

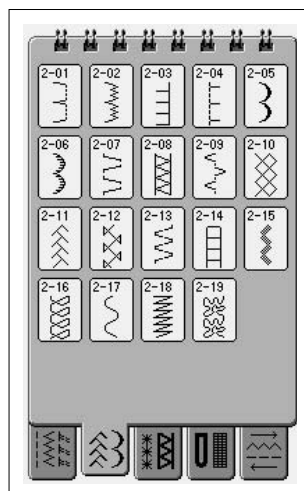
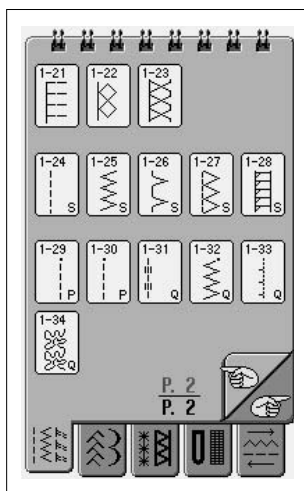

Points décoratifs



Appuyez sur  pour passer à la page suivante.

Points Héritage

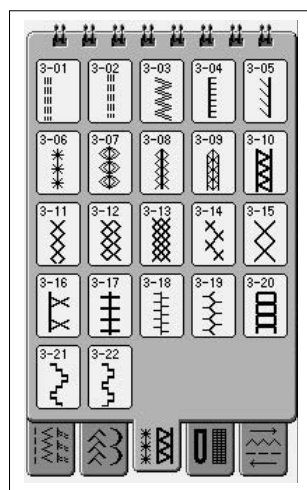

Boutonnieres/Points d'arrêt Couture directions multiples

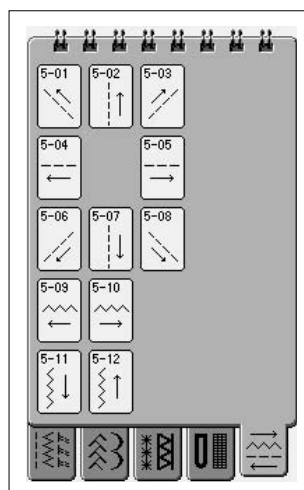
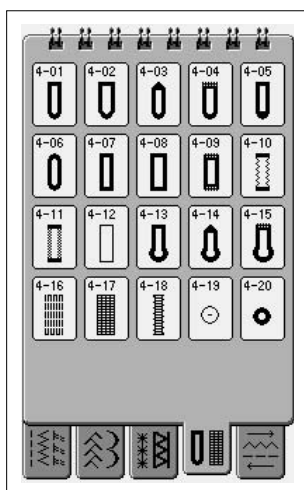



■ Utilisation de la touche d'image en miroir



Selon le type de point de couture sélectionné, il vous sera parfois possible d'exécuter une image en miroir horizontale du motif de point.

Si  est allumé lorsque vous sélectionnez un motif, il vous sera possible d'exécuter une image en miroir du motif.

ATTENTION

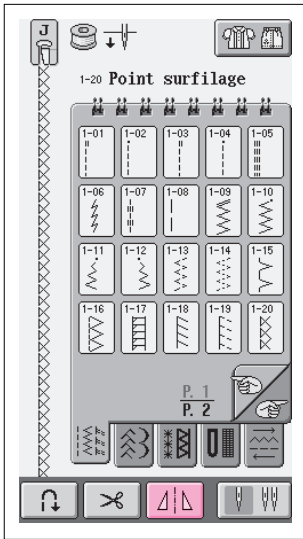
Si  est gris clair lorsque vous sélectionnez un motif de point, il ne vous sera pas possible d'exécuter une image en miroir horizontale du motif de point sélectionné (ceci est valide pour les boutonnieres, la couture directions multiples, et autres motifs).



Appuyez sur  pour qu'il devienne  afin de pouvoir créer une image en miroir horizontale du motif de point sélectionné.

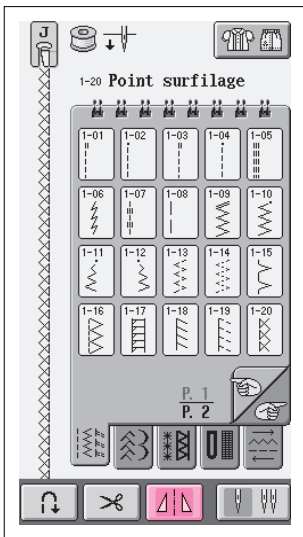

■ Mise en mémoire de vos réglages de points préférés

La largeur de point zigzag, la longueur de point, la tension du fil, la fonction coupe-fil automatique et les points de renfort automatiques sont préréglés par l'ordinateur pour chaque motif de point. Si vous désirez changer ces réglages, entrez de nouveaux réglages pour chaque motif que vous désirez changer et appuyez sur . Les nouveaux réglages remplaceront les réglages de l'ordinateur.

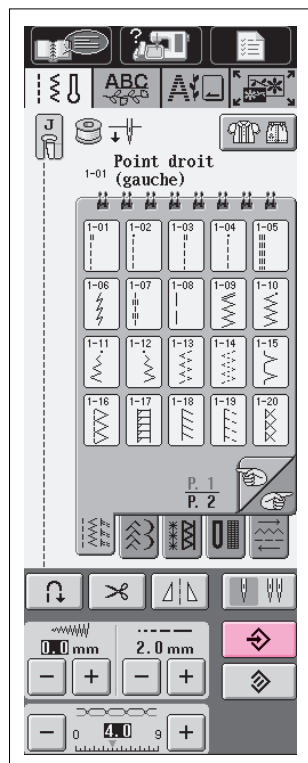



Exemple: Vous utilisez toujours une longueur de 2,0 mm (1/16 de pouce) pour un point droit

1. Sélectionnez le point droit.
2. Réglez la longueur sur 2,0 mm (1/16 de pouce), et appuyez sur .
3. Retournez à l'écran initial, ou mettez la machine hors tension. La prochaine fois que vous sélectionnerez le même point droit, la longueur du point correspondra à 2,0 mm, c'est-à-dire à la longueur que vous aurez mise en mémoire.

ATTENTION

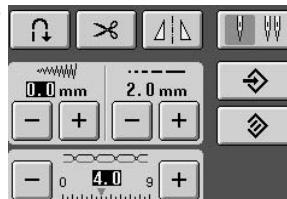
- Vous pouvez changer tout autre réglage sur l'écran à cristaux liquides de la même manière .



- Si vous n'appuyez pas sur  ou  après avoir mis en mémoire les nouveaux réglages de point, les nouveaux réglages du point seront affichés à chaque fois que vous sélectionnerez ce point, même après avoir mis la machine hors tension.

- * Appuyez sur  pour repasser aux réglages par défaut de la machine.

Utilisation de la touche de sélection du type de couture



Vous pouvez également sélectionner des points de couture courants à l'aide de . Utilisez cette touche lorsque vous n'êtes pas sûre quel point utiliser pour votre ouvrage, ou pour recevoir des conseils concernant l'utilisation de certains points. Par exemple, si vous désirez faire des points de surfilage, mais ne savez pas quel point utiliser ou comment coudre ce point, vous pouvez recevoir des conseils à partir de cet écran. Nous recommandons aux débutantes d'utiliser cette méthode pour sélectionner des motifs.

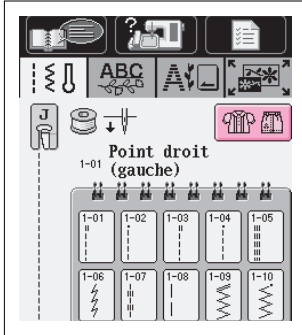

1. Appuyez sur  pour visionner l'écran de conseils.

3



2. Appuyez sur une touche pour recevoir des conseils sur ce type de point ou d'ouvrage.

Exemple: Affichage des informations concernant le surfilage

* Appuyez sur  pour repasser à l'écran initial.

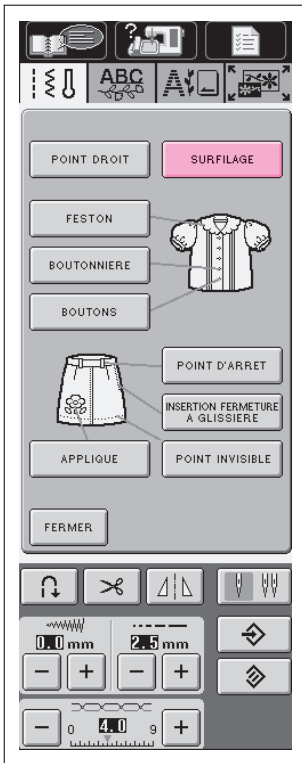

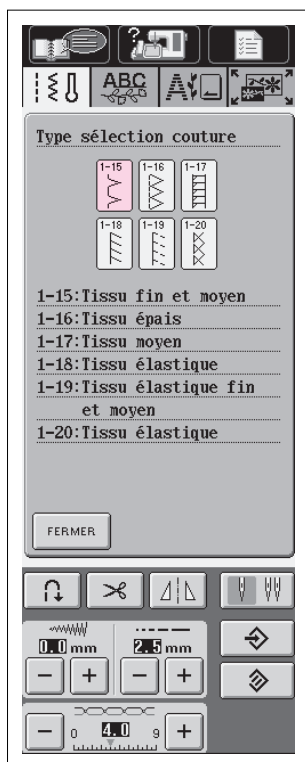



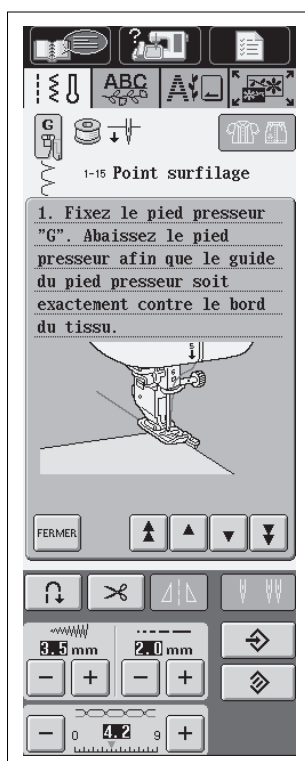

3. La partie supérieure de l'écran affiche une sélection de points de surfilage ainsi que des explications. Lisez les explications et sélectionnez le point approprié.

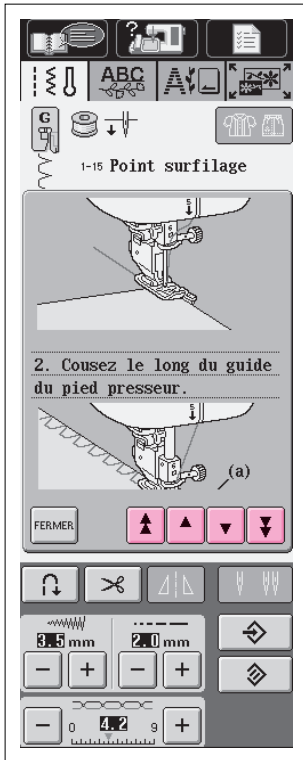



4. L'écran affiche les directions à suivre pour coudre le point sélectionné.



5. Appuyez sur  pour faire défiler les informations de l'écran dans le sens de la flèche sélectionnée et pour voir la suite des instructions.

Appuyez sur   pour faire défiler les informations 1 ligne à la fois, dans le sens de la flèche sélectionnée.

Appuyez sur   pour faire défiler une plus grosse partie des informations dans le sens de la flèche sélectionnée.

Suivez les instructions sur la manière d'exécuter le point.

* Appuyez sur  lorsque vous voulez retourner à l'écran de sélection.



COUTURE DES POINTS

Points droits

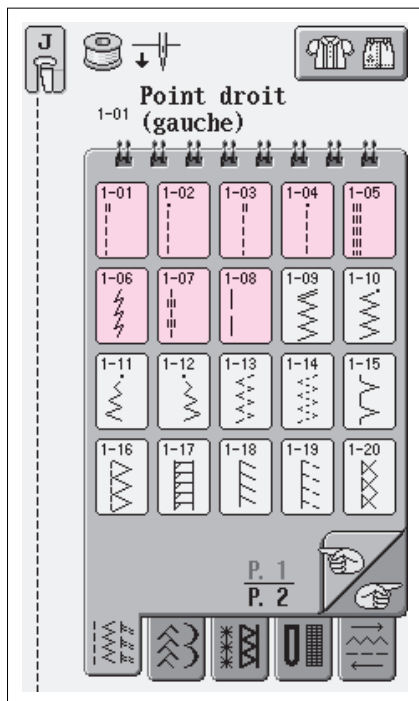

1. Sélectionnez un motif de point.

Si le point que vous sélectionnez est indiqué d'un double signe "II" en haut de l'affichage de la touche, il vous sera possible de coudre des points inverses en maintenant enfoncée la touche "Point inverse/renfort".

Si le point que vous sélectionnez est indiqué d'un pointillé "■" en haut de l'affichage de la touche, il vous sera possible de coudre des points de renfort en maintenant enfoncée la touche "Point inverse/renfort" (voir page 2-3).

- 1-01 Point droit (aiguille à gauche)
- 1-02 Point droit (aiguille à gauche)
- 1-03 Point droit (aiguille au milieu)
- 1-04 Point droit (aiguille au milieu)
- 1-05 Triple point élastique (aiguille à gauche)
- 1-06 Point pour tissus élastiques (aiguille au milieu)
- 1-07 Point droit décoratif (aiguille à gauche)
- 1-08 Point faufilage (aiguille à gauche)

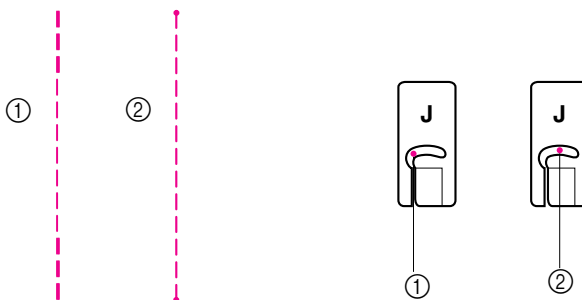

- ① Point inverse
- ② Point de renfort

- ① Aiguille à gauche
- ② Aiguille au milieu

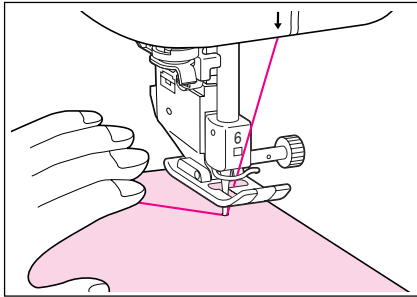

- Fixez le pied-de-biche "J". Tenez l'extrémité du fil et le tissu de votre main gauche et faites tourner le volant de votre main droite pour introduire l'aiguille dans le tissu. Il s'agit de la position de démarrage pour la couture.

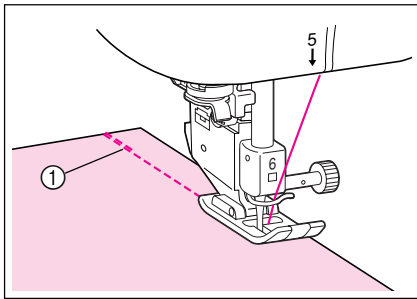

- Abaissez le pied-de-biche, et maintenez enfoncée la touche "Point inverse/renfort" pour coudre 3 ou 4 points. Une fois que la machine a cousu les points inverses (ou de renfort), appuyez sur la touche "Marche/Arrêt" pour coudre en marche avant. La machine commencera à coudre lentement.

① 3 ou 4 points inverses

▲ ATTENTION

Pendant la couture, veillez à ce que l'aiguille ne touche pas une épingle placée pour maintenir le tissu ou tout autre objet. Le fil risquerait de s'em-mêler ou l'aiguille pourrait casser et vous blesser.

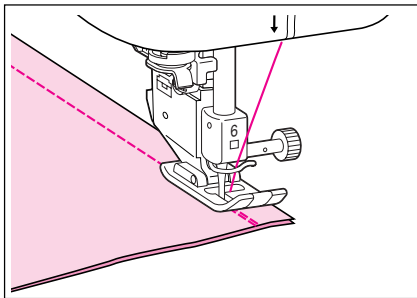

- A la fin de l'ouvrage, maintenez enfoncée la touche "Point inverse/renfort" pour coudre 3 ou 4 points inverses (ou de renfort) à la fin de la couture.

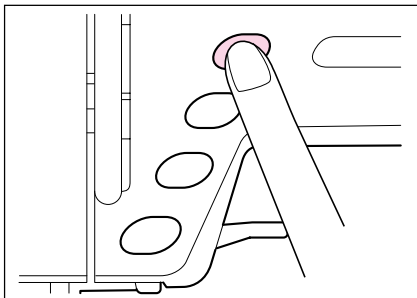

- Une fois les points cousus, appuyez sur la touche "Coupe-fil" pour couper les fils.

* Lorsque les touches coupe-fil automatique et de points de renfort automatique sont sélectionnées, la machine exécutera des points inverses (ou de renfort) au début de la couture lorsque vous appuyerez sur "Marche/Arrêt". Appuyez sur la touche "Point inverse/renfort" pour coudre des points inverses (ou de renfort) et pour couper automatiquement le fil à la fin du travail de couture.



■ Modification de la position de l'aiguille (uniquement pour les motifs avec aiguille à gauche)

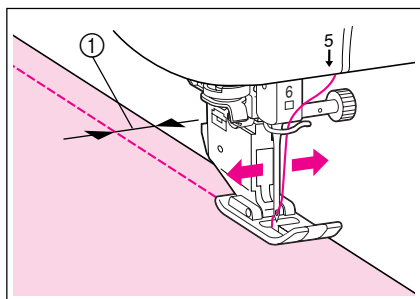

Lorsque vous sélectionnez des motifs avec aiguille à gauche, vous pouvez utiliser **+** et **-** de l'écran Largeur du point pour changer la position de l'aiguille. Réglez la distance entre le bord droit du pied-de-biche et l'aiguille en fonction de la largeur du point, et pendant la couture, alignez le bord du pied-de-biche avec le bord du tissu pour obtenir une finition parfaite.

① Largeur du point

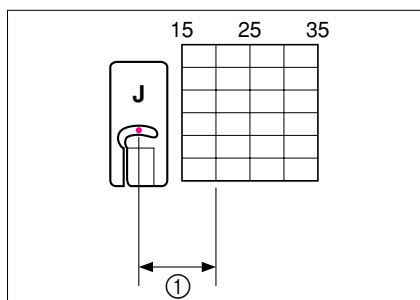
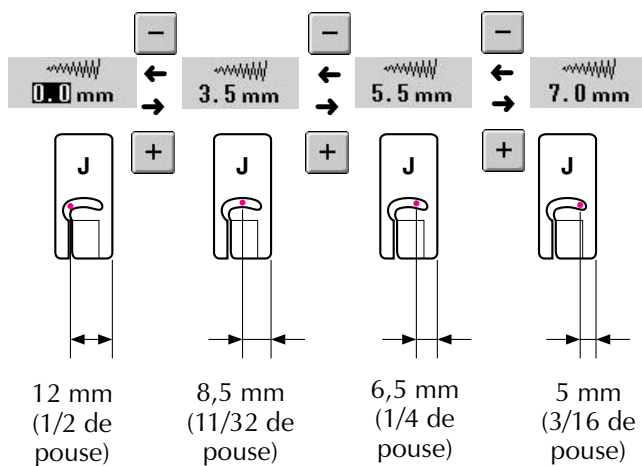

Pour obtenir un rabat standard de 16 mm (5/8 de pouce) réglez la valeur **3.5 mm** sur l'écran à cristaux liquides.

① 16 mm (5/8 de pouce)

Point faufilage

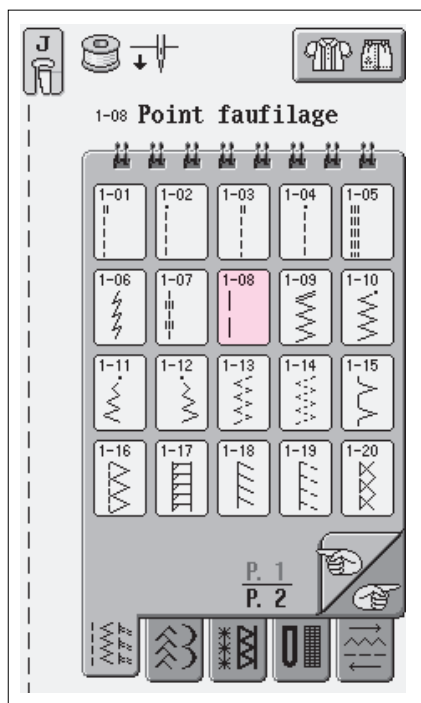

1. Sélectionnez



3

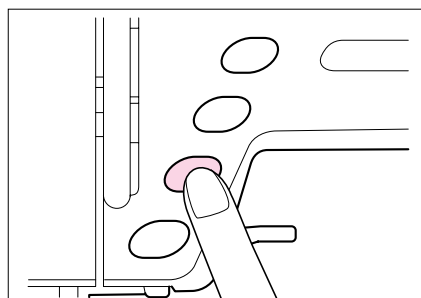

2. Fixez le pied-de-biche "J". Appuyez sur la touche "Point inverse/renfort" pour effectuer des points de renfort, puis continuez à coudre.

Remarque

- Si vous ne voulez pas de point de renfort au début, relevez le pied-de-biche, faites tourner le volant, tirez sur le fil de la canette et tirez une longueur de fil supérieur et de fil de canette vers l'arrière de la machine.
- Vous pouvez régler la longueur de point entre 5 mm (3/16 de pouce) et 30 mm (1-3/16 de pouce).
① Entre 5mm (3/16 de pouce) et 30 mm (1-3/16 de pouce)

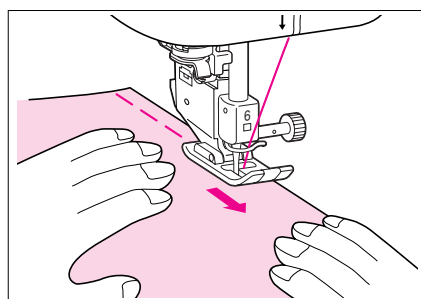
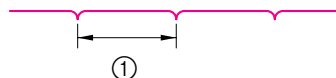

3. Cousez tout en tirant bien sur le tissu.
4. Arrêtez le faufilage avec des points de renfort.

Points zigzag

Les points zigzag sont utiles pour le surfilage, les broderies d'application, les patchworks et autres ouvrages.

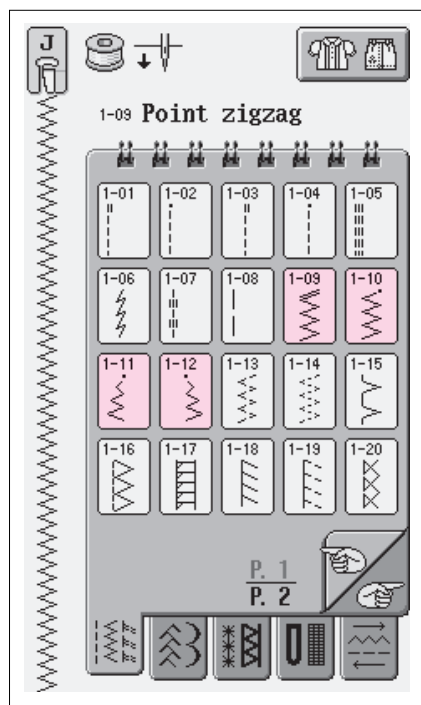

Sélectionnez un motif de point et fixez le pied-de-biche "J".

Si le point que vous sélectionnez est indiqué d'un double signe "II" en haut de l'affichage de la touche, il vous sera possible de coudre des points inverses en maintenant enfoncée la touche "Point inverse/renfort".

Si le point que vous sélectionnez est indiqué d'un pointillé "■" en haut de l'affichage de la touche, il vous sera possible de coudre des points de renfort en maintenant enfoncée la touche "Point inverse/renfort" (voir page 2-3).

1-09 Motif de point zigzag
Pour modifier la largeur du zigzag, utilisez la touche LARGEUR. La largeur sera la même des deux côtés de l'aiguille située au milieu.

1-10 Motif de point zigzag
Pour modifier la largeur du zigzag, utilisez la touche LARGEUR. La largeur sera la même des deux côtés de l'aiguille située au milieu.

1-11 Motif de point zigzag
Pour modifier la largeur du zigzag, utilisez la touche LARGEUR. Le côté DROIT du zigzag ne bouge pas. Le changement de largeur se fait de droite à gauche.

1-12 Motif de point zigzag
Pour modifier la largeur du zigzag, utilisez la touche LARGEUR. Le côté GAUCHE du zigzag ne bouge pas. Le changement de largeur se fait de gauche à droite.

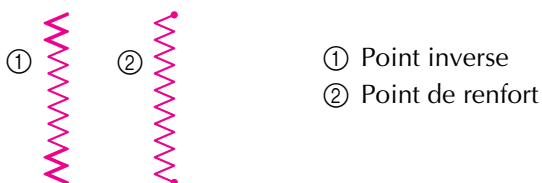

- ① Point inverse
- ② Point de renfort

■ Surfilage (à l'aide du point zigzag)

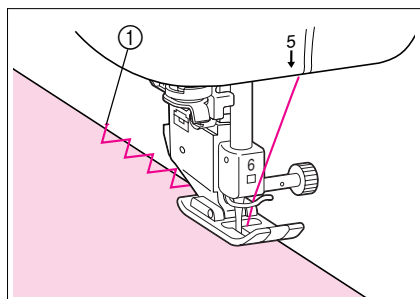

Faites le surfilage le long du bord du tissu de façon à ce que le point de chute de l'aiguille se trouve à l'extérieur du bord du tissu.

- ① Point de chute de l'aiguille

■ Broderie d'application (à l'aide du point zigzag)

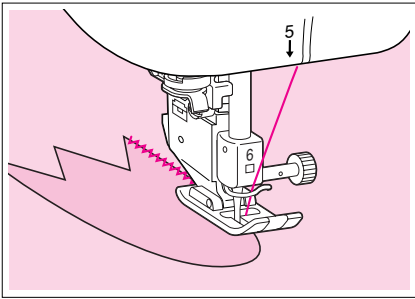

Attachez la broderie d'application à l'aide d'un spray adhésif temporaire ou d'un faufilage, puis cousez-la.

* Faites le point zigzag tout en positionnant le point de chute de l'aiguille à droite et juste à l'extérieur du bord du tissu.

3



■ Patchwork (pour piqué fantaisie)

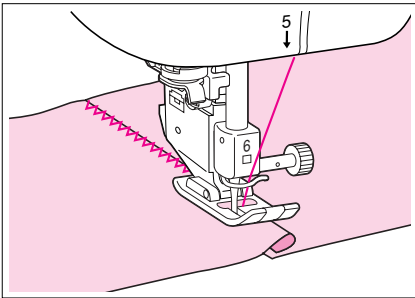

Tournez dans l'autre sens la largeur souhaitée du tissu et positionnez-la au-dessus du tissu inférieur, puis cousez de façon à ce que le point assemble les deux morceaux de tissu.

■ Couture de lignes courbes (à l'aide du point zigzag)

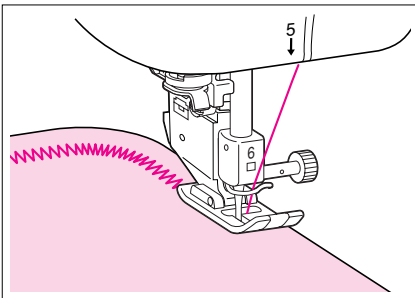

Raccourcissez la longueur de point pour obtenir un point fin. Cousez lentement tout en restant parallèle au bord du tissu et en guidant celui-ci dans le long de la ligne courbe.

Points zigzag élastiques

Utilisez des points zigzag élastiques pour attacher des rubans, pour le surfilage, le reprisage ou nombreux autres ouvrages.

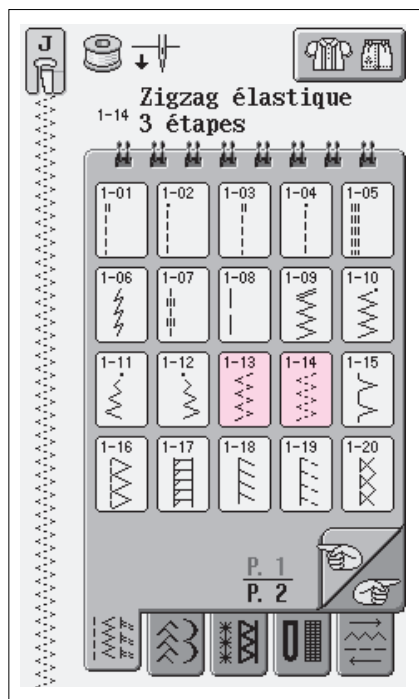

1. Sélectionnez un motif de point et fixez le pied-de-biche. "J".



Zigzag élastique 2 temps



Zigzag élastique 3 temps

■ Attacher des rubans

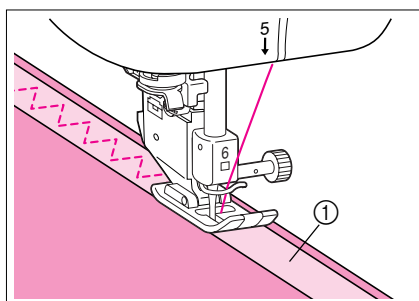

Tirez sur le ruban pour le mettre à plat. Tout en tirant sur le ruban, cousez le ruban sur le tissu.

- ① Ruban

■ Surfilage

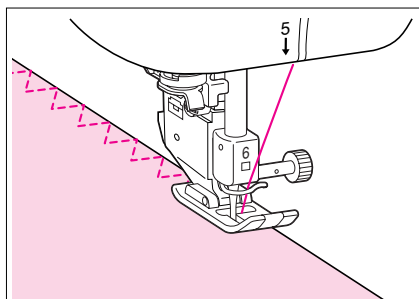

Utilisez ce point pour exécuter un surfilage sur le bord de tissus élastiques. Exécutez le surfilage le long du bord du tissu tandis que l'aiguille chute à la droite du bord du tissu.

Surfilage

Utilisez ces points pour les extrémités des coutures de jupes ou de pantalons, et aux extrémités des coupons. En fonction du type de point de surfilage que vous sélectionnez, utilisez le pied-de-biche "G" ou "J", ou le couteau raseur.

■ Surfilage avec le pied-de-biche "G"

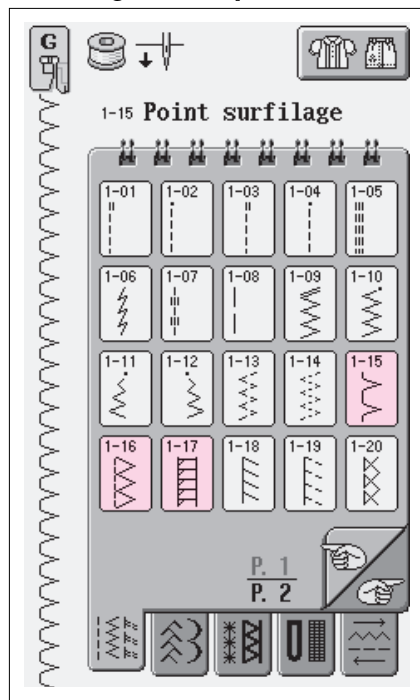

1. Sélectionnez un motif de point.



Pour coudre des tissus légers et moyens



Pour coudre des tissus lourds



Pour coudre des tissus moyens ou lourds et facilement effilochables

3

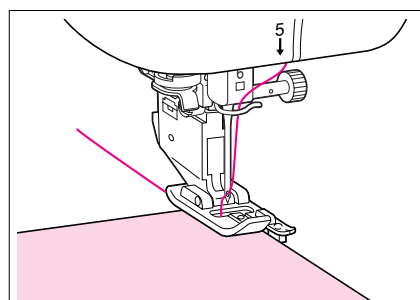

2. Fixez le pied-de-biche "G". Abaissez le pied-de-biche afin que le guide du pied-de-biche soit exactement contre le bord du tissu.

3. Cousez le long du guide du pied-de-biche.

① Guide

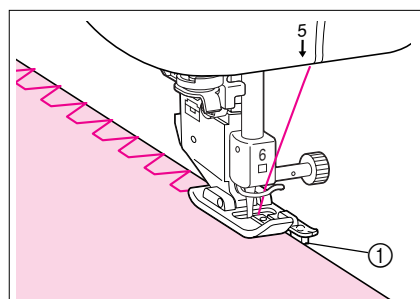

▲ ATTENTION

Une fois la largeur de point réglée, tournez le volant vers vous à la main et vérifiez que l'aiguille ne touche pas le pied-de-biche. Si l'aiguille touche le pied-de-biche, elle risque de se casser et vous pourriez vous blesser.



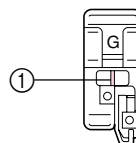

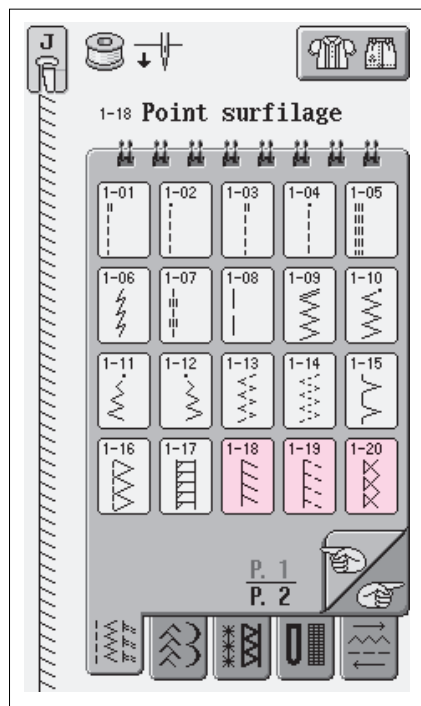

① L'aiguille ne doit pas le toucher



■ Surfilage avec le pied-de-biche "J"



1. Sélectionnez un motif de point.

- 
 1-18 Pour coudre des tissus élastiques
- 
 1-19 Pour coudre des tissus élastiques moyens et des tissus lourds
- 
 1-20 Pour coudre des tissus élastiques
- 
 1-21 Pour coudre des tricotés élastiques
- 
 1-22 Pour coudre des tissus élastiques
- 
 1-23 Pour coudre des tissus élastiques

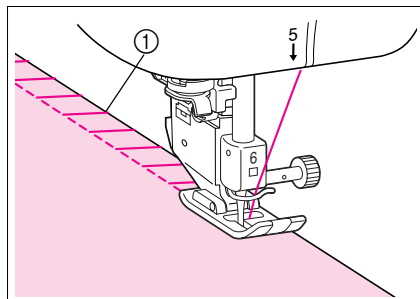

2. Fixez le pied-de-biche "J". Cousez avec l'aiguille dépassant légèrement à l'extérieur du tissu.

① Point de chute de l'aiguille



■ Surfilage à l'aide du couteau raseur

Vous pouvez effectuer le surfilage tout en coupant les tissus grâce au couteau raseur.

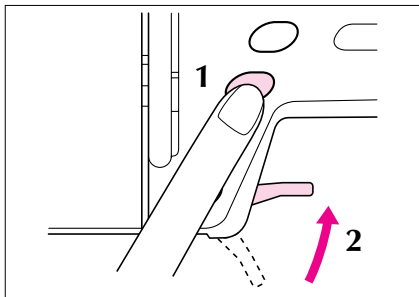

1. Appuyez sur la touche "Positionnement aiguille" pour relever l'aiguille et mettez ensuite la machine hors tension.
2. Relevez le levier du pied-de-biche.

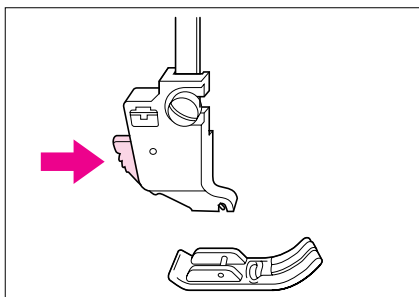

3. Appuyez sur le bouton noir situé sur le support de pied-de-biche et retirez le pied-de-biche.

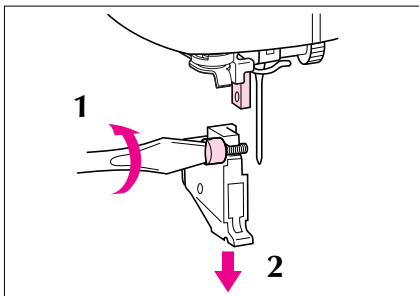

4. A l'aide du tournevis livré avec la machine, dévissez la vis du support de pied-de-biche et retirez-le.

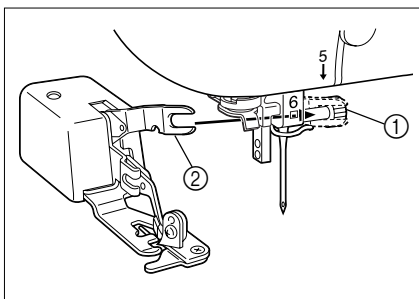

5. Mettez la fourche du levier d'opération autour de la vis du support d'aiguille.
 - ① Vis du support d'aiguille
 - ② Levier d'opération

* Veillez à ce que la fourche du levier d'opération soit bien attachée à la vis.



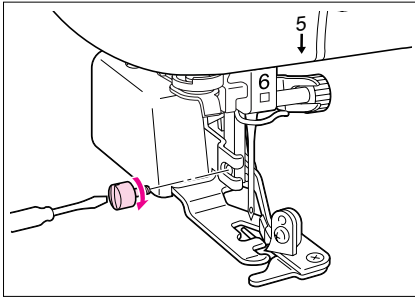

5. Le pied-de-biche relevé, alignez l'orifice de la vis du support du pied-de-biche avec l'encoche du couteau raseur, puis insérez la vis et serrez légèrement. Abaissez le pied-de-biche et serrez bien la vis.

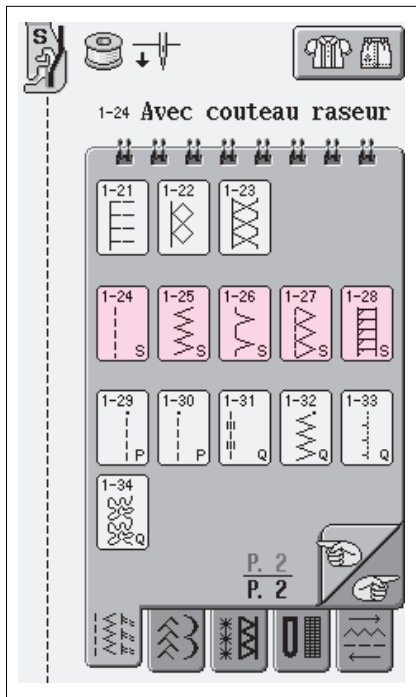

6. Sélectionnez un motif de point.

Si un "S" apparaît en bas de l'affichage de la touche, il vous sera possible d'exécuter le motif de point indiqué à l'aide du couteau raseur.



Couture normale



Point zigzag



Point de surfilage pour tissus légers et moyens



Point de surfilage pour tissus épais



Point de surfilage pour tissus élastiques moyens et épais

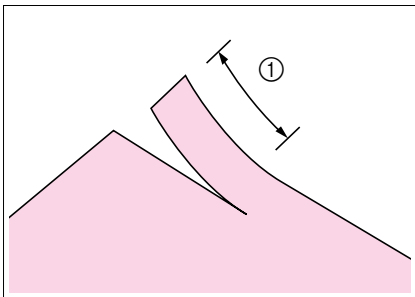

7. Faites une entaille d'environ 20 mm (3/4 de pouce) dans le tissu.

① 20 mm (3/4 de pouce)

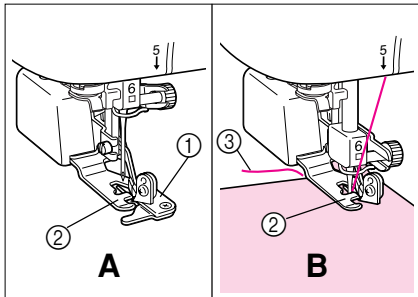

8. Placez le tissu comme l'indique le croquis B.

- Côté droit de l'entaille : en haut de la plaque du guide

- Côté gauche de l'entaille : sous le pied-de-biche

① Plaque du guide (couteau inférieur)

② Pied-de-biche

9. Mettez le fil dans l'aiguille, puis sortez un long morceau du fil supérieur, faites le passer sous le pied-de-biche puis dans la direction d'entraînement du tissu (voir croquis de gauche B).

② Pied-de-biche

③ Fil supérieur

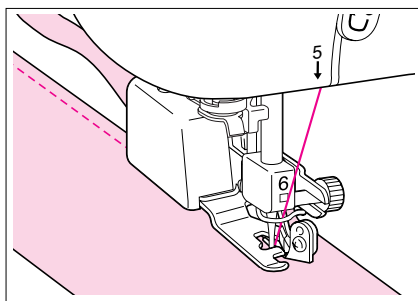

10. Abaissez le levier du pied-de-biche.

ATTENTION

Si la largeur a été modifiée, tournez le volant manuellement pour vérifier que l'aiguille ne touche pas le couteau raseur. Si l'aiguille touche le couteau raseur, elle pourrait se casser.

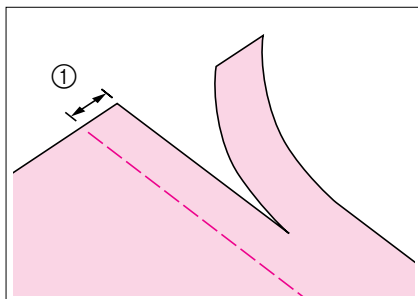

Lors d'une couture uniquement en points droits

La marge de la couture doit mesurer 5 mm (3/16 de pouce).

① Marge de couture

* Veillez à sélectionner un motif conçu pour le couteau raseur.

* Nettoyez le couteau raseur après utilisation, pour éviter qu'il ne s'encrasse (poussières, fils).

* Ajoutez un peu d'huile lorsque nécessaire au bord tranchant du couteau.

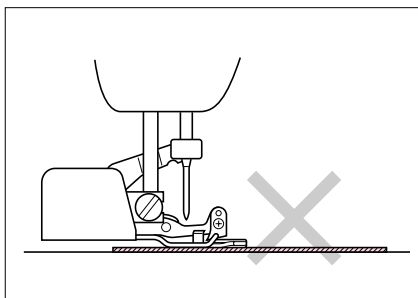

Remarque

• *Le tissu ne sera pas coupé si le tissu entier est étalé sous la plaque de guide du pied-de-biche. Positionnez le tissu comme indiqué à l'étape 8 et commencez à coudre.*

• *Vérifiez que l'aiguille est relevée lorsque le pied-de-biche est relevé.*

• *Il est possible de couper une épaisseur de jean d'environ 350g (13 oz).*

3



Capitonage

Il vous est possible de créer de magnifiques couvertures piquées rapidement et facilement grâce à cette machine. Lorsque vous créez une couverture piquée, utilisez les deux instruments pratiques que sont le releveur à genou et la pédale (voir pages 1-6, 1-7) pour libérer vos mains pour d'autres tâches.

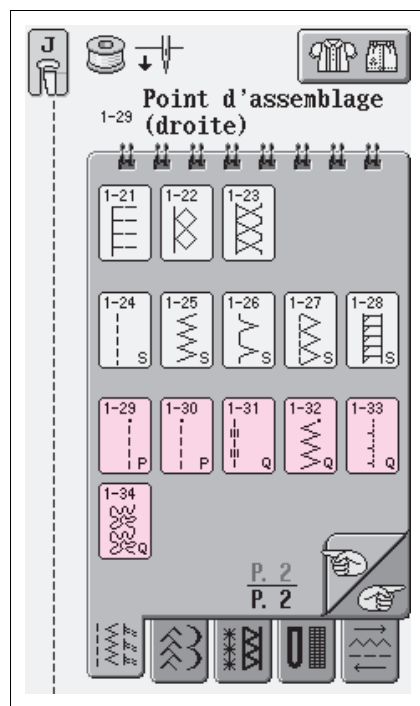

Si un "P" ou un "Q" apparaît en bas de l'affichage de la touche, le motif de point indiqué a été conçu pour le capitonnage.

1-29 Point droit d'assemblage "DROITE"
Point droit d'assemblage. La longueur par défaut du point est de 1,6 mm (1/16 de pouce). La largeur par défaut du point (position de l'aiguille) est de 5,5 mm (7/32 de pouce). Le point est court pour empêcher le point de se défaire durant l'exécution du capitonnage. Ceci est un rabat de 6,5 mm (1/4 de pouce) lorsque le bord du tissu se trouve le long du bord droit du pied-de-biche (voir illustration **A** page 3-29).

1-30 Point droit d'assemblage "GAUCHE"
Point droit d'assemblage. La longueur par défaut du point est de 1,6 mm (1/16 de pouce). La largeur par défaut du point (position de l'aiguille) est de 1,5 mm (1/16 de pouce). Le point est court pour empêcher le point de se défaire durant l'exécution du capitonnage. Ceci est un rabat de 6,5 mm (1/4 de pouce) lorsque le bord du tissu se trouve le long du bord gauche du pied-de-biche (voir illustration **B** page 3-29).

1-31 Point de capitonnage style "à la main"
Il vous est possible de créer l'aspect d'un capitonnage fait main à l'aide d'un fil nylon transparent passé dans l'aiguille et d'un fil de canette de la même couleur que la couverture piquée. Lors de l'utilisation d'un fil nylon, renforcez la tension du fil. Utilisez ce point pour capitonner des ouvrages de petite taille aussi bien que de grande taille.

1-32 Point zigzag capitonnage appliqué
Utilisez ce point pour le capitonnage les vêtements, etc. Appuyez sur la touche "Point inverse/renfort" pour exécuter des points de renfort au début et à la fin de l'applique.



1-33 Point capitonnage appliqué
Utilisez ce point pour une applique "invisible" ou pour attacher des finitions.

1-34 Capitonage pointillé
Utilisez ce point pour capitonner de petits endroits, par exemple sur des maillots de corps, vestes, taies d'oreiller, etc.

■ Assemblage

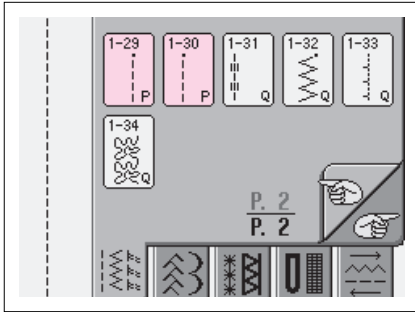
On appelle assemblage le fait de coudre deux tissus ensemble. Lorsque vous coupez des morceaux pour des carrés de couverture piquée, laissez un rabat de 6,5 mm (1/4 de pouce).



1. Sélectionnez  ou , et attachez le pied-de-biche "J".

3

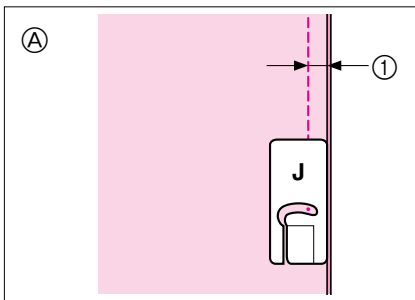

- Ⓐ Pour aligner un rabat de 6,5 mm (1/4 de pouce) avec le bord droit du pied-de-biche.

(Point 1-29)

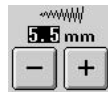

- ① 6,5 mm (1/16 de pouce)

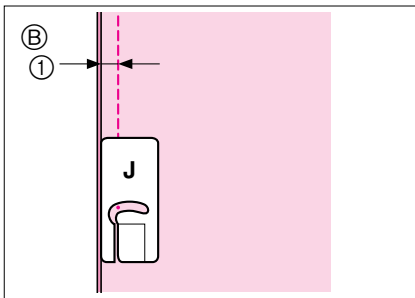

- Ⓑ Pour aligner un rabat de 6,5 mm (1/4 de pouce) avec le bord gauche du pied-de-biche.



(Point 1-30)

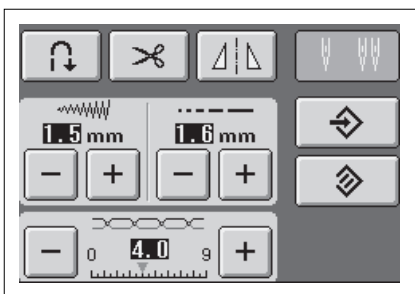

- ① 6,5 mm (1/16 de pouce)

2. Alignez le bord du tissu avec le bord du pied-de-biche et commencez à coudre.



Pour changer l'emplacement de l'aiguille, utilisez  ou  à l'affichage de largeur.

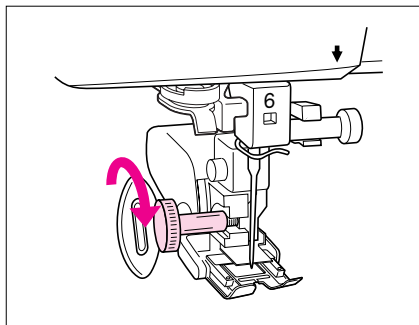

■ Capitonage

On appelle capitonnage l'assemblage de la partie supérieure, la ouate et la partie inférieure. Vous pouvez coudre la couverture à l'aide du pied à double entraînement pour éviter que la partie supérieure, la ouate et la partie inférieure ne glissent. Votre pied à double entraînement comprend un jeu de griffes d'entraînement qui réagissent de la même manière que les griffes d'entraînement qui s'élèvent au-dessus de la surface de la plaque de l'aiguille durant votre travail.

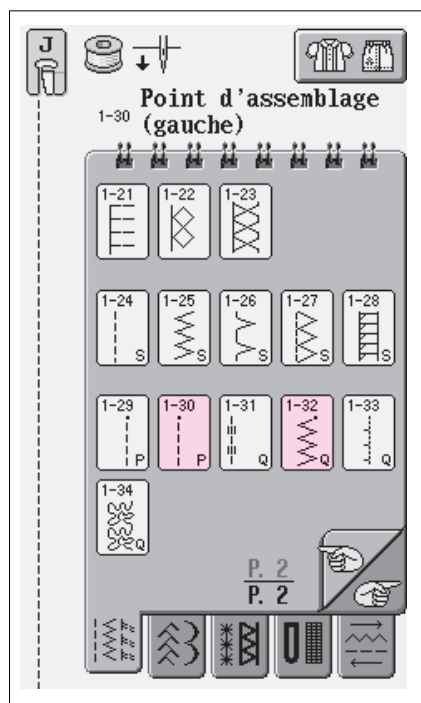

1. Fixez le pied à double entraînement (voir page 1-40).



2. Sélectionnez  ou .

3. Placez une main de chaque côté du pied-de-biche pour maintenir le tissu en place. Cousez tout en tenant le tissu.

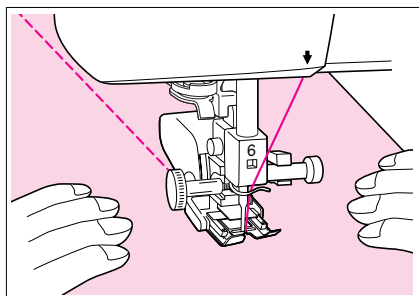

Remarque

- Cousez à vitesse lente ou moyenne.
- N'utilisez pas de points inverses ou de points pour lesquels le fil passe par le côté. Vérifiez toujours que votre surface capitonnée est bien faufilée avant de commencer à coudre. Vous trouverez dans le commerce des aiguilles et fils spécialement conçus pour le capitonnage à la machine.

■ Appliqués

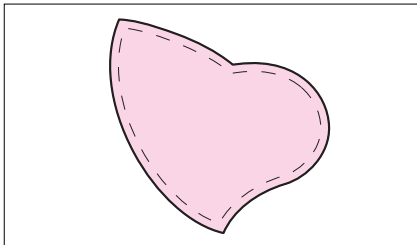
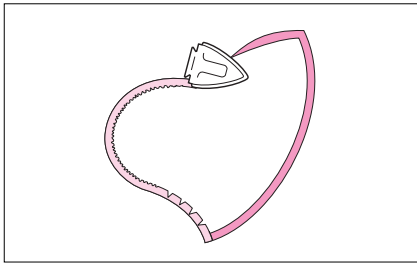
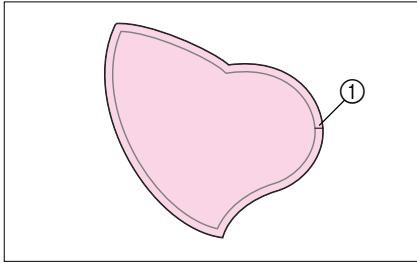

1. Tracez le motif sur le tissu d'appliqué puis découpez-le en laissant un rabat de 3 à 5 mm (1/8 à 3/16 de pouce).

① Rabat : 3 à 5 mm (1/8 à 3/16 de pouce)

2. Placez un épais morceau de papier de la taille du dessin de l'appliqué sur le tissu, puis pliez-le sur le rabat à l'aide d'un fer à repasser. Coupez les lignes courbes si nécessaires.

3. Retournez l'appliqué et attachez le papier épais à l'aide d'épingles d'un point de faufilure.

4. Sélectionnez  et fixez le pied-de-biche "J".

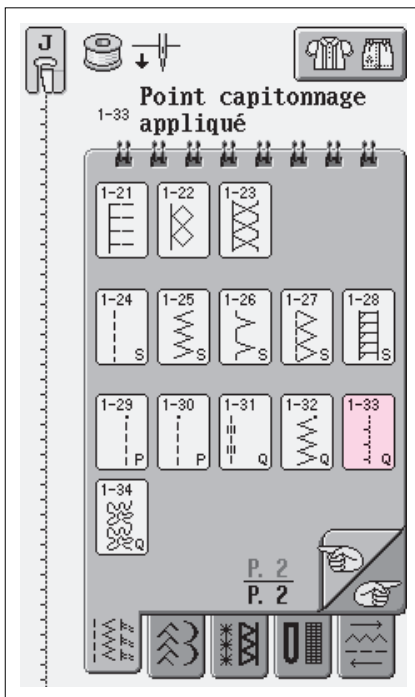

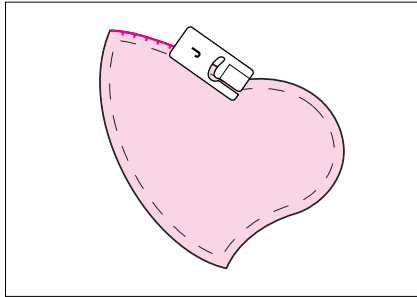

5. Utilisez le point d'appliqué pour capitonnage pour attacher l'appliqué. Cousez autour du bord, tout en piquant l'aiguille aussi près du bord que possible.



▲ ATTENTION

Assurez-vous que l'aiguille ne frappera pas d'épingles durant la couture. Autrement l'aiguille pourrait casser et vous blesser.

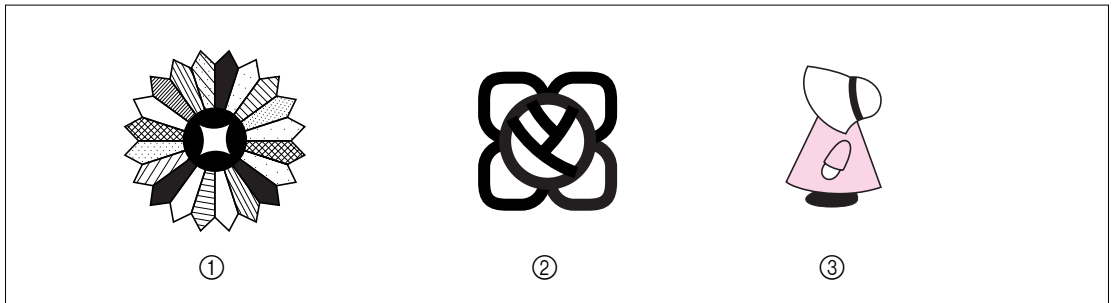

① Assiette de Dresden

② Vitrail

③ Capeline

■ Capitonage avec points plumetis

Utilisez la pédale pour coudre les points plumetis. Si vous réglez le curseur de contrôle de vitesse afin de contrôler la largeur du point, il vous sera possible d'effectuer des changements subtils dans la largeur du point durant la couture.

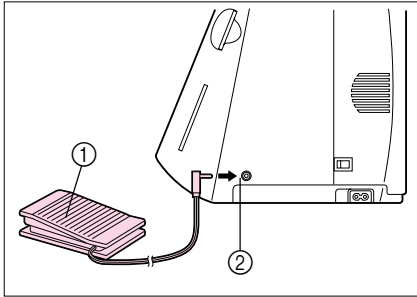

1. Fixez la pédale.
 - ① Pédale
 - ② Prise de pédale

3

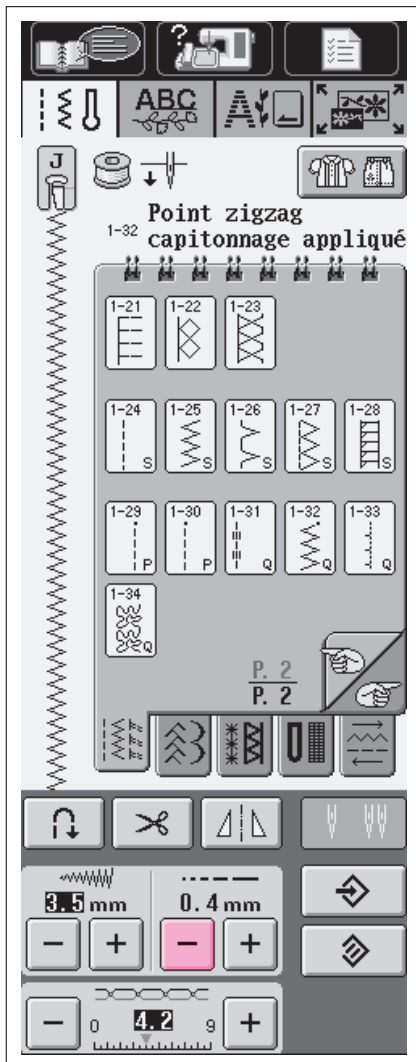

2. Sélectionnez , et fixez le pied-de-biche "J".

3. Appuyez sur  à l'affichage LONGUEUR pour raccourcir le point.

* Le réglage variera selon le genre de tissu et l'épaisseur du fil, mais la meilleure longueur pour un point plumetis est de 0,3 à 0,5 mm (1/64 à 1/32 de pouce).

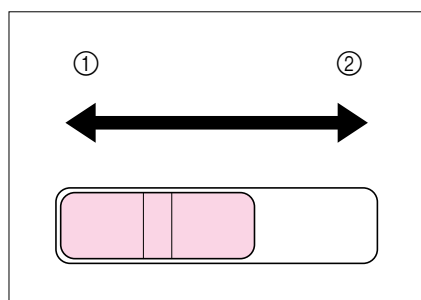
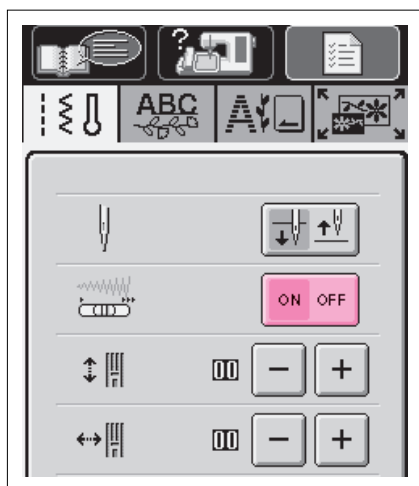

4. Réglez le curseur de contrôle de vitesse de façon à ce qu'il contrôle la largeur du point. Appuyez sur .

5. A l'affichage  mettez le réglage sur "ON."

Durant ce procédé:

- * Il vous est possible d'utiliser le curseur de contrôle de vitesse pour modifier la largeur du point.
- * Utilisez la pédale pour régler la vitesse de couture.

6. Appuyez sur  pour retourner à l'écran initial.

7. Vous pouvez modifier la largeur du point durant la couture en déplaçant le contrôleur de vitesse de couture. Faites glisser le curseur vers la gauche; le point sera moins large. Faites-le glisser vers la droite et le point sera plus large. La largeur change de la même façon des deux côtés de l'aiguille lorsque celle-ci est au milieu.

- ① moins large
- ② plus large

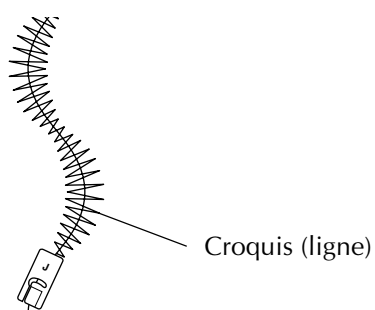

Points invisibles

Sélectionnez un de ces points pour coudre les ourlets ou les manchettes de vos robes, chemisiers, pantalons ou jupes.

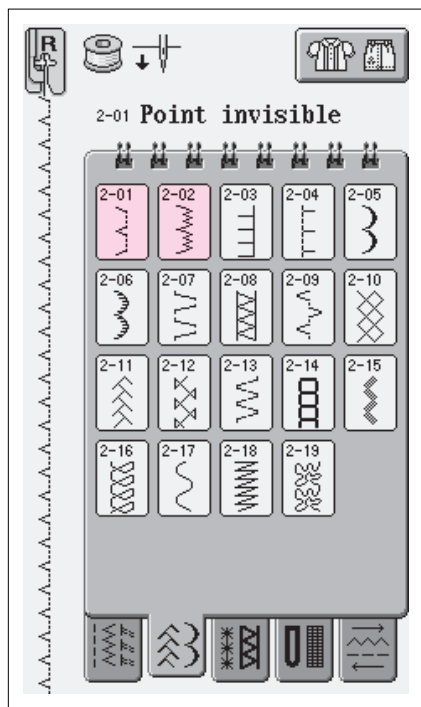

1. Sélectionnez un motif de point.



Pour les tissus tissés



Pour les tissus élastiques (jersey, tricotés)

3

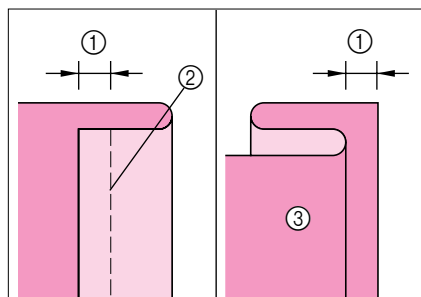

2. Tournez l'envers du tissu vers le haut. Pliez et faufilez le tissu comme indiqué sur l'illustration.

① 5 mm (3/16 de pouce)

② Points de faufilage

③ Envers du tissu

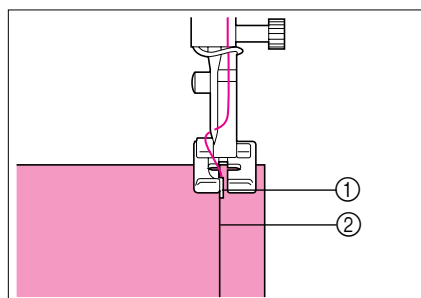

3. Fixez le pied pour point invisible "R" et abaissez le pied-de-biche. Positionnez le tissu de façon à ce que le bord plié touche le guide du pied-de-biche.

① Guide

② Pliure

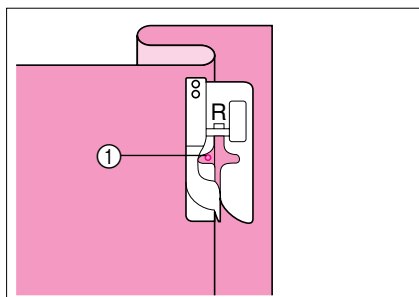

4. Cousez le tissu en veillant à ce que le bord plié reste en contact avec le pied-de-biche.

① Position de l'aiguille

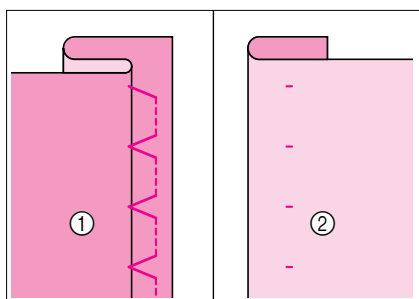

5. Retirez les points de faufilage et retournez le tissu.

① Envers du tissu

② Endroit du tissu

Vous ne pourrez pas coudre de points invisibles si le point de chute de gauche de l'aiguille ne coud pas le pli. Si l'aiguille coud une partie trop importante du pli, vous ne pourrez pas déplier le tissu et la couture apparaissant sur le côté droit du tissu sera très large, et la finition ne sera pas satisfaisante. Si vous vous trouvez dans un de ces cas, suivez les instructions ci-dessous pour résoudre le problème.

■ Si l'aiguille ne coud pas le pli

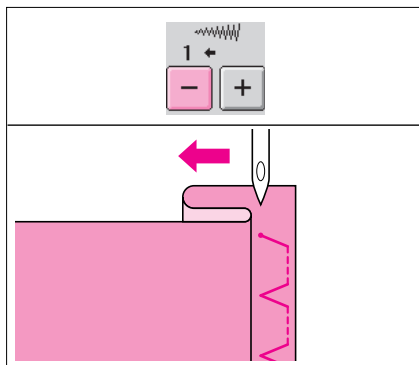

Réglez la largeur en appuyant **-** sur l'écran LARGEUR, afin que la couture soit juste au bord du pli.

■ Si l'aiguille coud une partie trop importante du pli

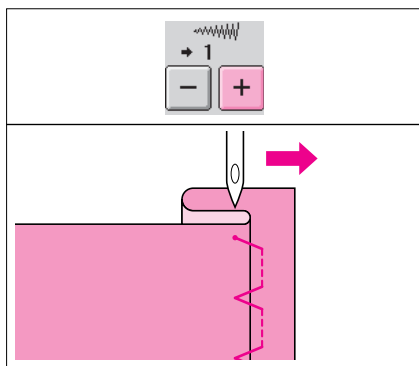

Réglez la largeur en appuyant **+** sur l'écran LARGEUR, afin que la couture soit juste au bord du pli.

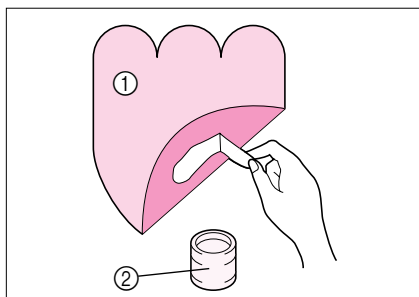

Appliqué

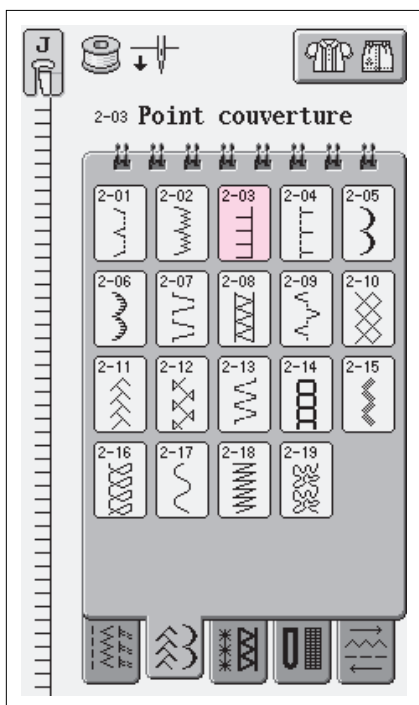

1. Utilisez un spray adhésif temporaire, de la colle pour tissu ou un point de surfilage pour fixer l'appliqué sur le tissu. Cela empêchera le tissu de bouger pendant la couture.

- ① Appliqué
- ② Colle pour tissu



2. Sélectionnez  ou .

* Réglez la longueur et la largeur du point afin qu'il corresponde à la forme, taille et qualité du tissu de l'appliqué (voir pages 2-8, 2-9).

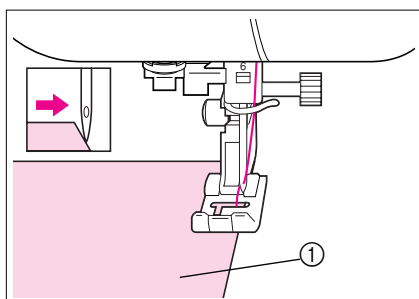

3. Fixez le pied-de-biche "J". Vérifiez que l'aiguille s'enfonce légèrement à l'extérieur du bord de l'appliqué et commencez ensuite à coudre.

- ① Appliqué

3



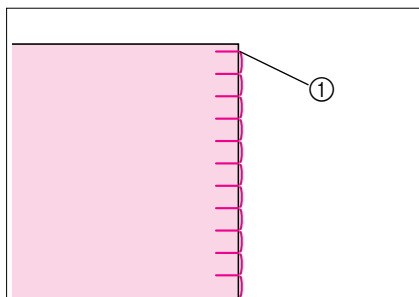

① Point de chute de l'aiguille

■ Couture de courbes marquées

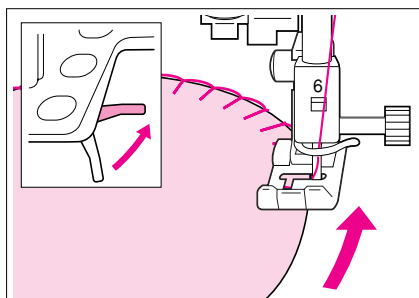

Arrêtez la machine avec l'aiguille dans le tissu à l'extérieur de l'appliqué. Relevez le pied-de-biche et tournez progressivement le tissu tout en cousant, afin d'obtenir une bonne finition au niveau de la couture.

Remarque

Si vous placez un stabilisateur léger et facile à supprimer au-dessous de la zone de couture, la disposition des points le long du bord de l'appliqué sera meilleure.

Points bordure replié

Les points bordure replié garnissent joliment le bord d'un col. Ce motif de point peut être utilisé pour les encolures, ou les manches de robes ou de chemisier.

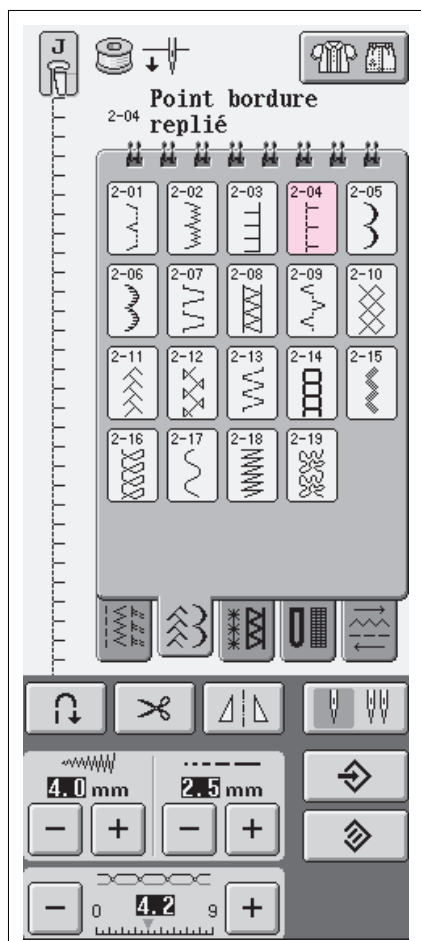

1. Sélectionnez



2. Augmentez la tension du fil supérieur pour une finition attrayante en feston aux points coquillages.

* Si la tension du fil supérieur est trop basse, les points feston ne formeront pas de motifs coquillages.

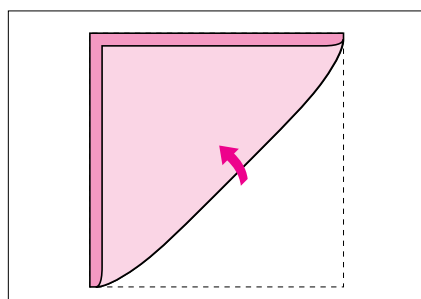

3. Pour exécuter des lignes de points coquillages, pliez le tissu en deux le long du biais.

* Utilisez un tissu mince.

3



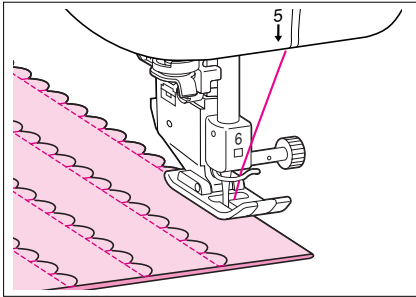

4. Fixez le pied-de-biche "J". Réglez le point de chute de l'aiguille légèrement à l'extérieur du tissu et commencez à coudre.

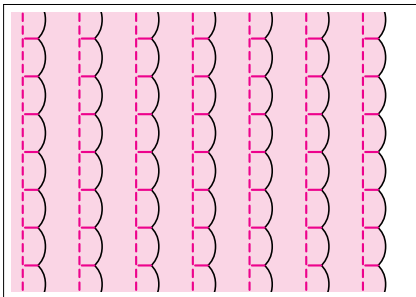
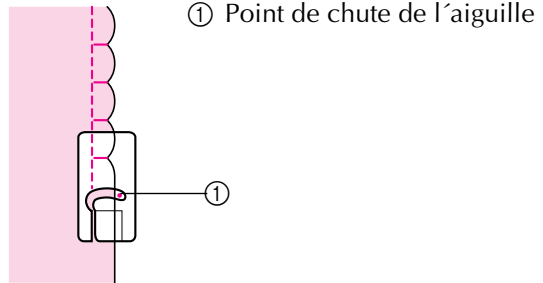

5. Dépliez le tissu et repassez les coquillages d'un côté.

Remarque

Pour des points coquillages le long d'un col ou d'un décolleté, suivez les instructions du motif puis utilisez ce point pour une finition fantaisie sur le col ou le décolleté.

Points feston

Ce motif de point en forme de vagues s'appelle "Point feston". Vous pouvez utiliser ce motif de point pour décorer les bords de vos cols de chemisier et de vos mouchoirs, ou l'utiliser pour accentuer un ourlet. Un spray adhésif temporaire est parfois nécessaire pour les tissus légers. Faites quelques tests avant de l'utiliser sur votre ouvrage.

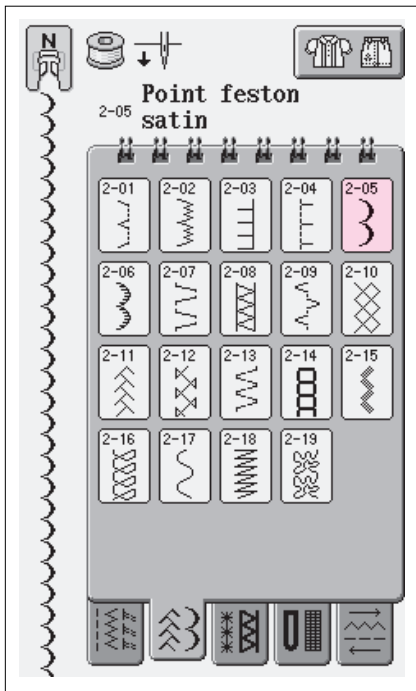

1. Sélectionnez



3

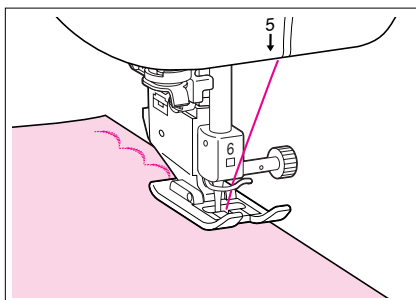

2. Fixez le pied-de-biche "N". Cousez des points feston le long du bord du tissu. Ne cousez pas directement sur le bord du tissu.

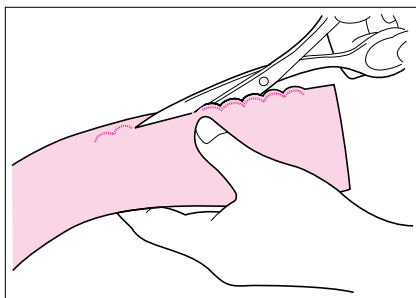

3. Coupez les bords de la couture en veillant à ne pas couper les points.

Remarque

Pour un meilleur maintien des points feston, vous pouvez utiliser un produit spécial pour sceller la couture.

Points patchwork

Pour une finition décorative, appelée "Capitonnage fantaisie" vous pouvez coudre les points suivants en haut d'une marge de couture repassée.

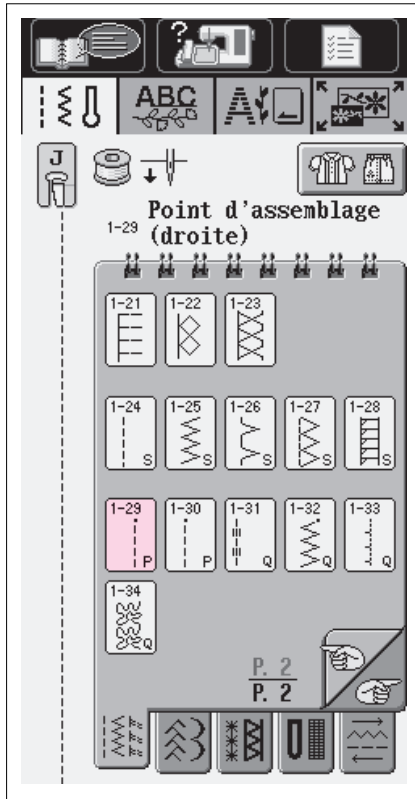

1. Sélectionnez  et fixez le pied-de-biche "J".

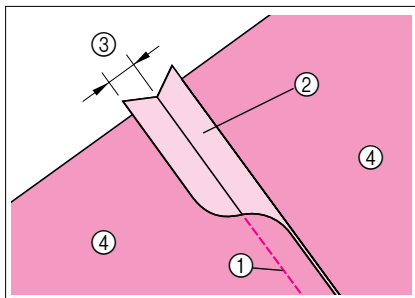

2. Placez l'endroit de deux morceaux de tissu ensemble. Cousez les tissus ensemble, puis ouvrez le rabat.

- ① Point droit
- ② Marges de couture
- ③ 6,5 mm (1/4 de pouce)
- ④ Envers du tissu

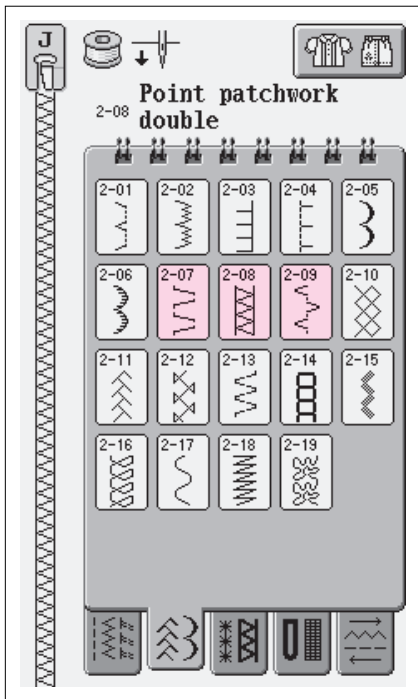

3. Sélectionnez un motif de point.



3

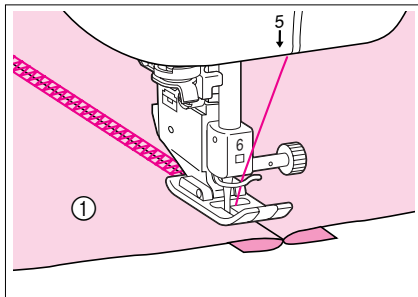

4. Placez le tissu, endroit vers le haut, dans la machine. Centrez le pied-de-biche sur la couture, et cousez la couture.

① Endroit du tissu

Points smock

Utilisez les points smock pour une couture décorative sur les vêtements, etc.

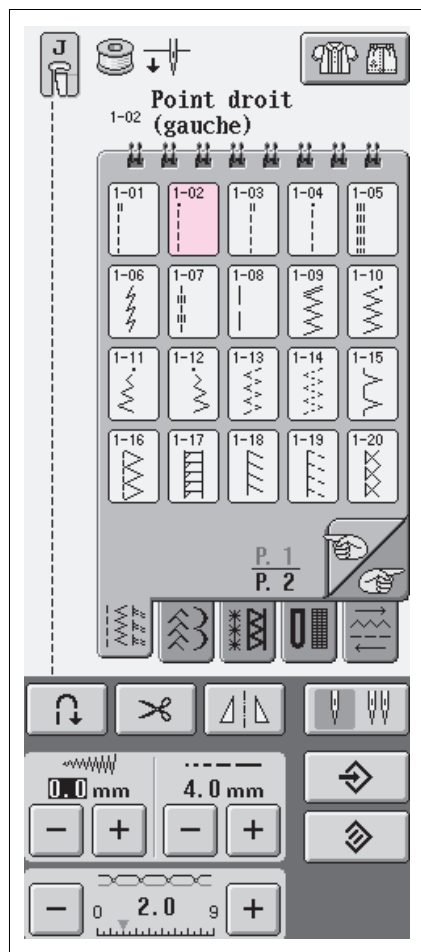

1. Sélectionnez un motif de point droit et fixez le pied-de-biche "J".

2. Réglez la longueur de point sur 4.0, détendez le fil supérieur et cousez les coutures en laissant environ 10 mm (3/8 de pouce) entre les coutures.

① Environ 10 mm (3/8 de pouce)

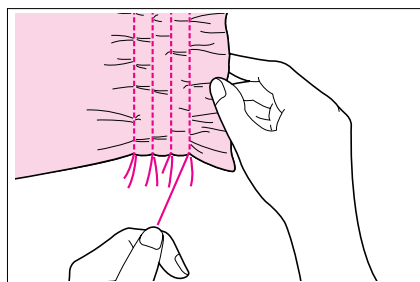
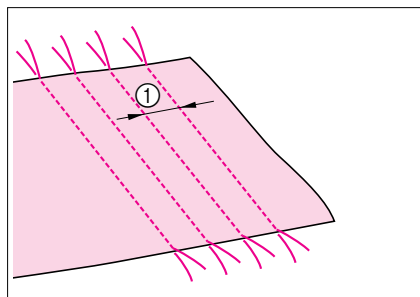

3. Tirez sur les fils de canette pour obtenir la quantité nécessaire pour les fronces et repassez les fronces pour les aplanir.

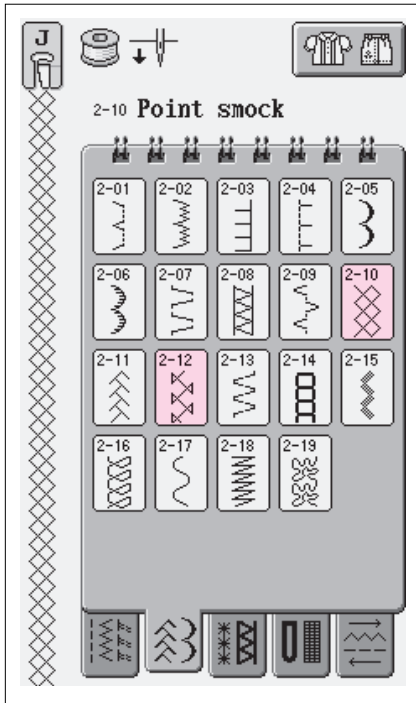

4. Sélectionnez  ou .

3

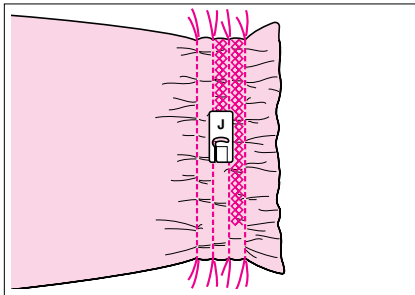

5. Cousez les espaces entre les coutures droites.

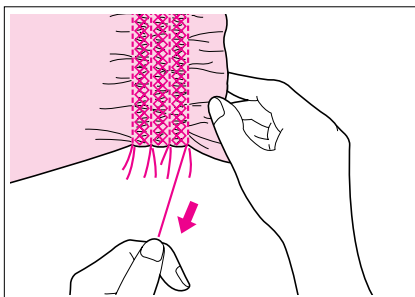

6. Tirez sur les fils des points droits.

Point fagot

Lorsqu'il existe un espace entre deux tissus, et qu'un fil a été cousu pour joindre les tissus ensemble, on obtient ce que l'on appelle un point fagot. Utilisez ce point pour coudre des chemisiers ou des vêtements d'enfants.

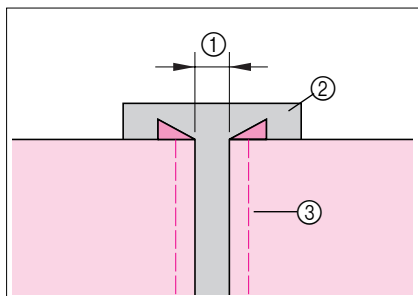

1. Faufilez deux morceaux de tissu sur du papier fin, en laissant un espace de 4 mm (3/16 de pouce) entre les tissus.

- ① 4 mm (3/16 de pouce)
- ② Papier
- ③ Points de faufilage

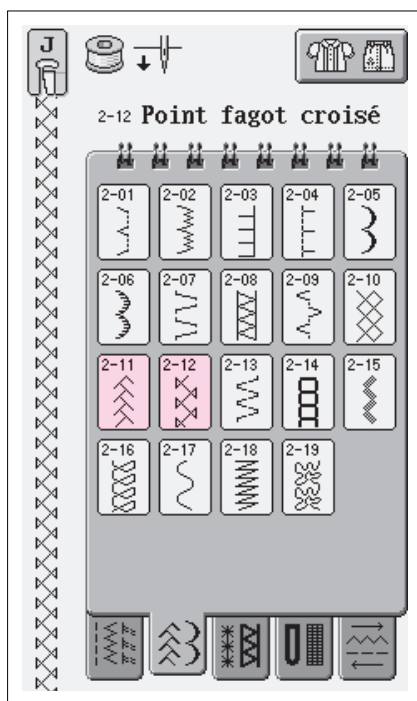

2. Sélectionnez  ou .

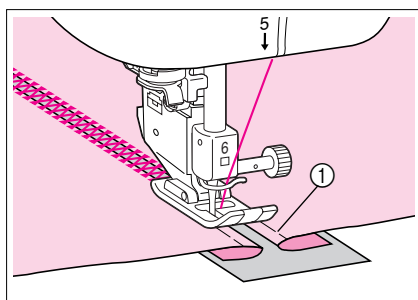

3. Fixez le pied-de-biche "J". Alignez le centre du pied-de-biche avec le milieu de l'espace situé entre les tissus et commencez à coudre. Utilisez un fil épais.

- ① Points de faufilage

4. A la fin de la couture, retirez avec soin le papier.

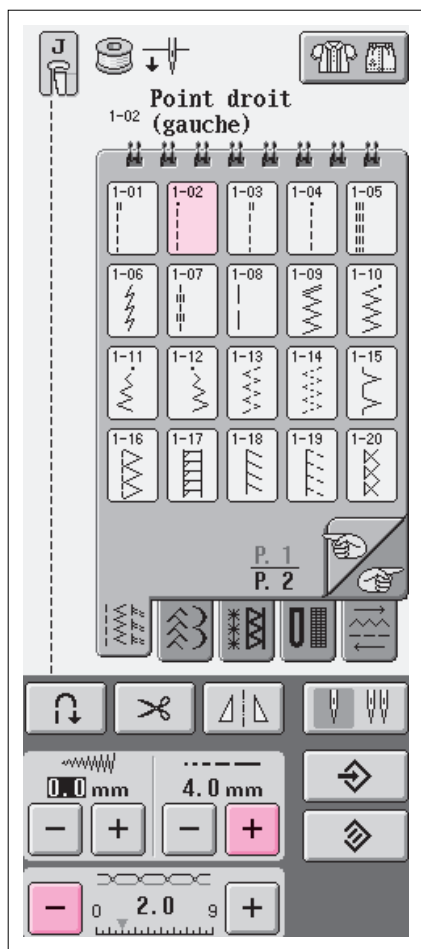

Fixation de rubans ou d'élastiques



1. Sélectionnez un motif de point droit et fixez le pied-de-biche "J".

Réglez la longueur de point sur 4,0 mm, et détendez le fil supérieur jusqu'à 2.0.

Remarque

Veillez vous assurer que ni le renfort automatique  ni le coupe-fil automatique  ne sont sélectionnés.

3

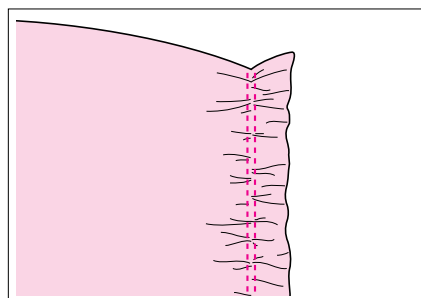

2. Cousez 2 rangs de points droits sur la droite du tissu, puis tirez sur le fil de la canette pour obtenir la fronce nécessaire.

Remarque

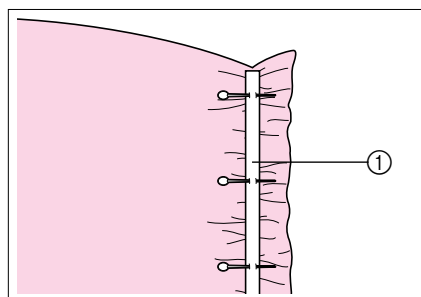

Avant de coudre le point droit, faites tourner le volant et tirez sur le fil de la canette, en tenant le couvercle et le fil de la canette, tirez une longueur de fil de l'arrière de la machine. (Assurez-vous que le pied-de-biche est relevé).

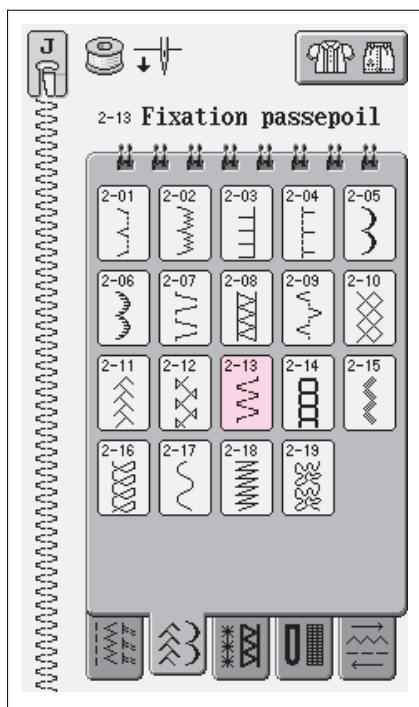

3. Placez le ruban sur la fronce et maintenez-le en place à l'aide d'épingles.

① Ruban



4. Sélectionnez  ou .

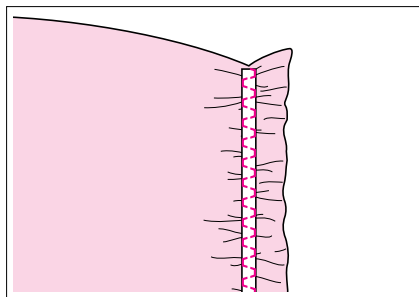

5. Cousez sur le ruban (ou l'élastique).

▲ ATTENTION

Pendant la couture, veillez à ce que l'aiguille ne touche pas une épingle placée pour maintenir le tissu ou tout autre objet. Le fil risquerait de s'emmêler ou l'aiguille pourrait casser et vous blesser.

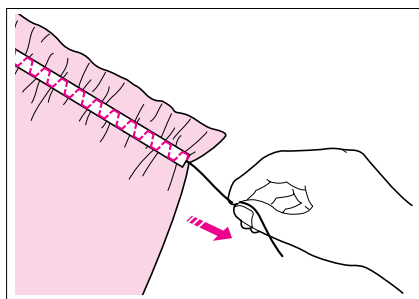

6. Tirez sur les fils des points droits.

■ Couture ourlet (1) (point marguerite)

Utilisez ce point pour les nappes, ourlets décoratifs ou points décoratifs sur les chemises.

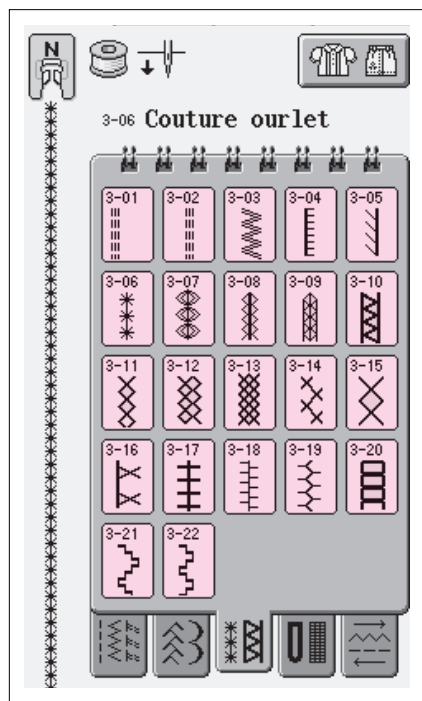

1. Utilisez un tissu homespun léger ou moyen pour lui donner un peu de rigidité.
2. Insérez une aiguille empennée de taille 130/705H, 100/16.

ATTENTION

- Le levier de l'enfileur d'aiguille ne peut être utilisé. Enfilez le fil dans l'aiguille à oreilles manuellement, de l'avant vers l'arrière. Si vous utilisez le levier de l'enfileur d'aiguille la machine pourrait être endommagée.
 - Pour une meilleure finition, utilisez une aiguille empennée "130/705H" lors de l'exécution de ces motifs. Lorsque vous utilisez une aiguille empennée et que la largeur de point a été réglée manuellement, vérifiez que l'aiguille ne touchera pas le pied-de-biche avant de commencer votre travail en tournant légèrement le volant.
3. Sélectionnez un motif de point, attachez le pied-de-biche "J", et commencez à coudre.

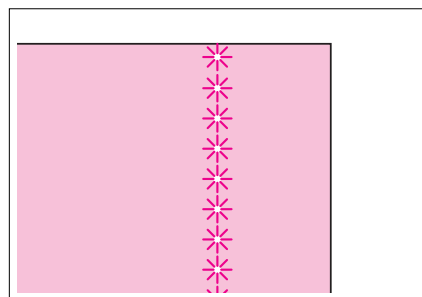

- * Sélectionnez tout motif entre 3-01 et 3-22.



■ Couture ourlet (2) (Ouvrage dessiné)

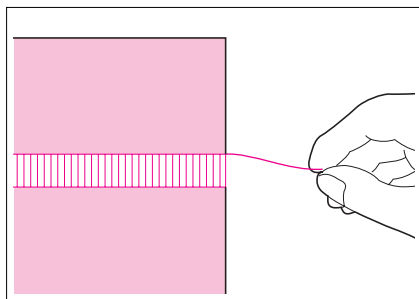

1. Faites sortir plusieurs fils d'un endroit du morceau de tissu pour l'ouvrir. Faites sortir 5 ou 6 fils pour ouvrir une zone de 3 mm (1/8 de pouce).

Remarque

Les tissus à fils lâches conviennent mieux pour ce genre d'ouvrage.

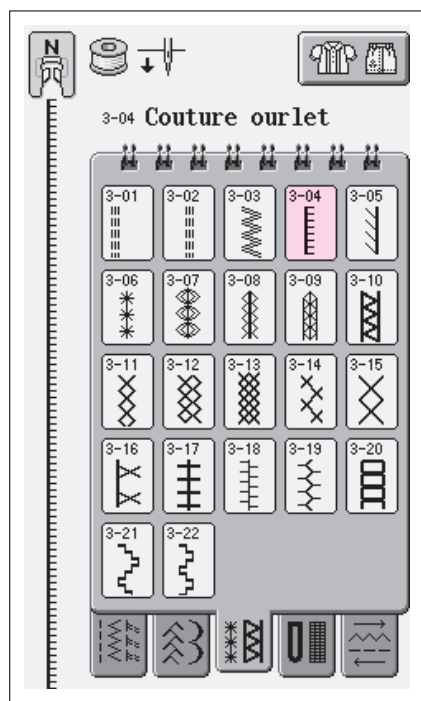

2. Sélectionnez

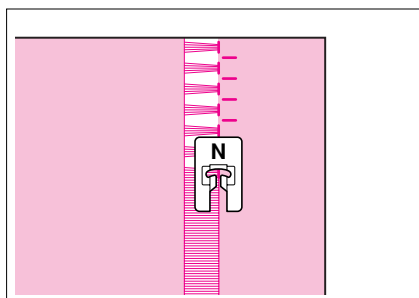

3. Fixez le pied-de-biche "N". L'endroit du tissu vers le haut, cousez le bord de la zone ouverte.

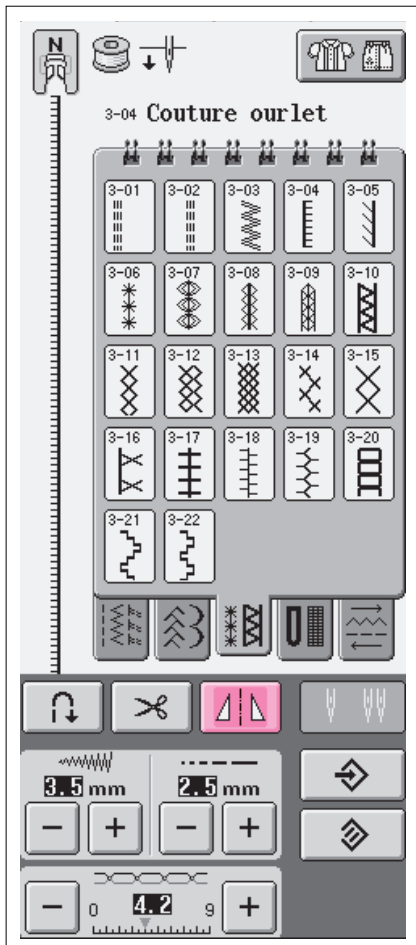

4. Appuyez sur  pour créer une image en miroir du motif de point.

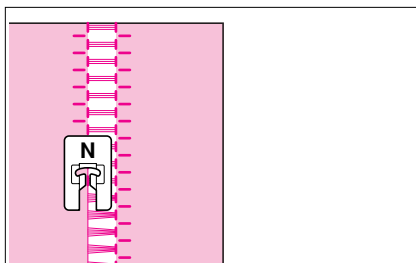

5. Cousez l'envers pour un motif symétrique.

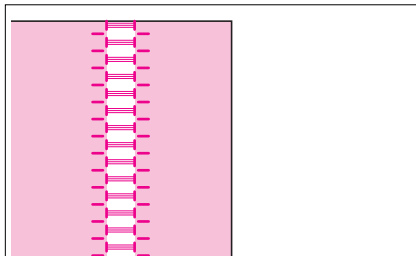

6. Illustration de l'ouvrage terminé.

■ Couture ourlet (3)

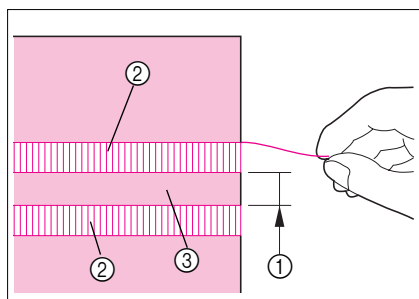

1. Faites sortir plusieurs fils des deux côtés de la zone de 4 mm (3/16 de pouce) non encore ouverte. (Faites sortir quatre fils, laissez cinq fils puis faites sortir quatre fils; la largeur de cinq fils correspond approximativement à 4 mm (3/16 de pouce) ou moins.)

- ① Approx. 4 mm (3/16 de pouce) ou moins
- ② Quatre fils (les faire sortir)
- ③ Cinq fils (les laisser)

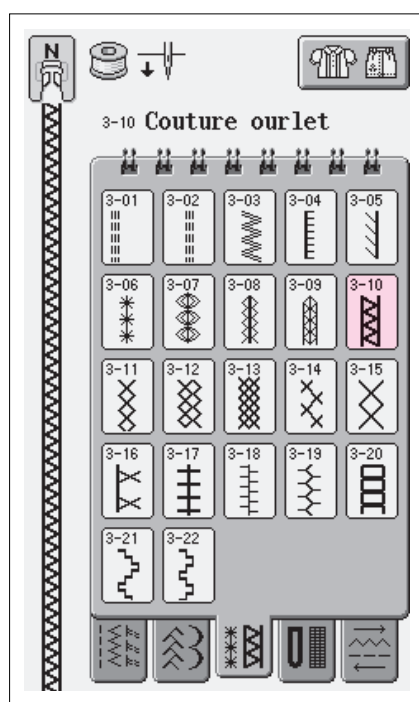

2. Sélectionnez

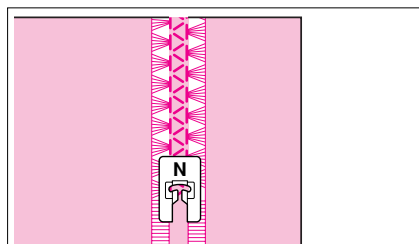

3. Cousez le point décoratif au centre des cinq fils créés ci-dessus.

* Si vous le désirez, vous pouvez également utiliser une aiguille à oreilles.

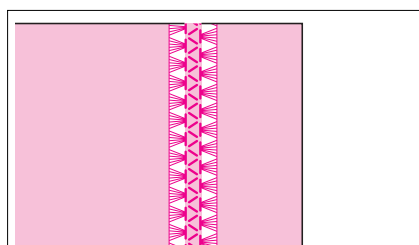

4. Illustration de l'ouvrage terminé.

Boutonnères

Les boutonnères sont cousues de l'avant à l'arrière du pied pour boutonnère. Pour obtenir de meilleurs résultats, placez la boutonnère à coudre sur le vêtement horizontalement, du centre au bord de la double patte.

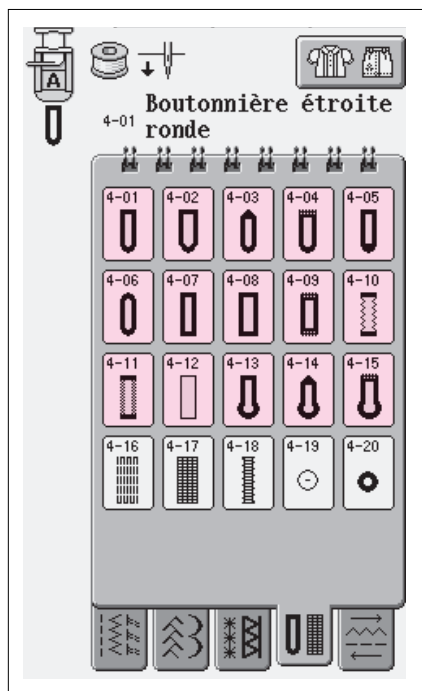

- *1 A utiliser sur les ouvrages fragiles ou en décoration
- *2 A utiliser sur les ouvrages moyennement résistants
- *3 A utiliser sur les ouvrages très résistants et utilitaires

1. Sélectionnez un motif de point et fixez le pied pour boutonnère "A".

4-01 Boutonnère étroite arrondie sur tissus légers à moyens *2

4-02 Boutonnère large à bout arrondi sur tissus moyens avec espace supplémentaire pour gros boutons *2

4-03 Boutonnère en fuseau renforcée pour fermeture à la taille sur tissus moyens à lourds *3

4-04 Boutonnère à bout arrondi avec points d'arrêt de renfort sur tissus lourds *3

4-05 Boutonnère à bout arrondi avec points d'arrêt de renfort sur tissus lourds *3

4-06 Boutonnère à double bout arrondi pour tissus fins, moyens ou lourds *1

4-07 Boutonnère étroite rectangulaire pour tissus légers et moyens *1

4-08 Boutonnère large rectangulaire pour tissus légers à moyens avec espace supplémentaire pour gros boutons décoratifs *1

4-09 Boutonnère extra-forte rectangulaire avec points d'arrêt de renfort sur tissus moyens à lourds *3

4-10 Boutonnère élastique avec points d'arrêt de renfort sur tissus élastiques légers à moyens, tissus à tissage serré moyens à lourd et tissus lourds avec parties élastiques *2

4-11 Boutonnère Héritage pour tissus élastiques légers à moyen. Conçu pour s'étirer et stabiliser le tissu de base *3

4-12 Première étapes lors de la création de boutonnères passepoilées

Pour fermetures avant sur mesure et/ou décoratives

4-13 Boutonnère en forme de trou de serrure sur tissus lourds pour gros boutons plats *2

4-14 Boutonnère en pointe et en forme de trou de serrure sur tissus moyens à lourds pour gros boutons plats *2

4-15 Boutonnère en forme de trou de serrure avec renfort sur tissus lourds pour gros boutons plats *3

3



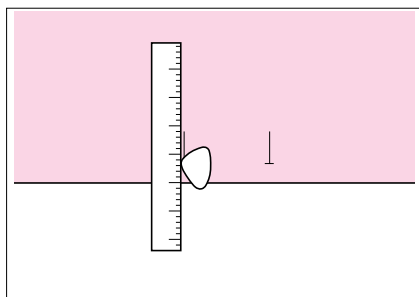

2. Faites des repères pour marquer la position et la longueur de la boutonnière sur le tissu.

Remarque

La longueur maximale de la boutonnière est de 30 mm (1-3/16 de pouce) (diamètre + épaisseur du bouton)

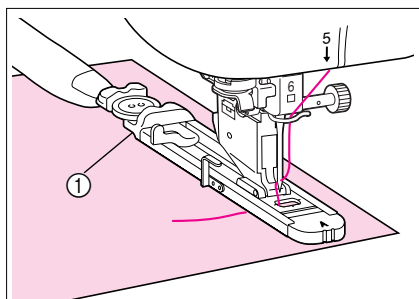

3. Fixez le pied pour boutonnière "A". Tirez sur la plaque du support de bouton du pied-de-biche, insérez le bouton qui devra passer par la boutonnière et repoussez la plaque pour bloquer le bouton.

* La taille de la boutonnière est décidée par la plaque de support de bouton qui maintient le bouton.

- ① Plaque de support de bouton

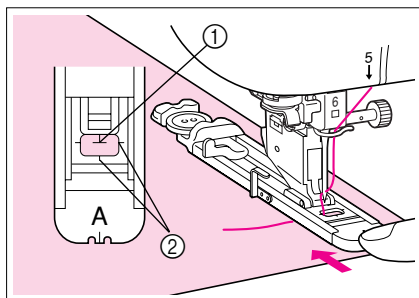

4. Alignez le pied-de-biche sur le repère tracé sur le tissu et abaissez le levier du pied-de-biche.

- ① Repère tracé sur le tissu
- ② Repère sur le pied-de-biche

ATTENTION

- **Faites glisser au maximum le cadre extérieur du pied pour boutonnière vers l'arrière, comme indiqué sur l'illustration, en veillant à ce qu'il n'y ait pas d'espace derrière la partie du pied marquée d'un "A". Si le pied pour boutonnière n'est pas poussé au maximum vers l'arrière, la taille de la boutonnière ne sera pas correcte.**

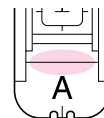

- **Faites passer le fil au-dessous du pied-de-biche.**

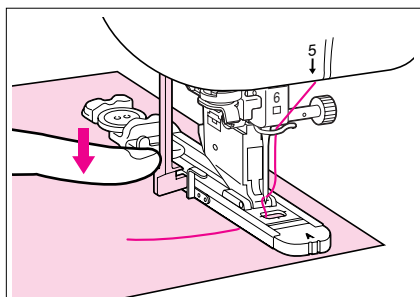

5. Abaissez le levier pour boutonnière et placez-le derrière le crochet métallique du pied pour boutonnière.

① Crochet métallique

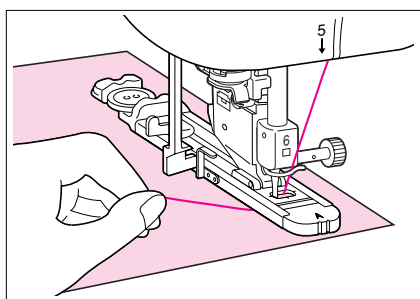
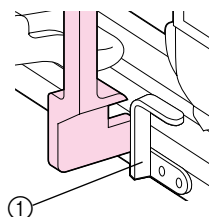

6. Tenez légèrement l'extrémité du fil supérieur et commencez à coudre. Pendant la couture de la boutonnière, faites avancer doucement le tissu à la main. Une fois le travail de couture terminé, la machine coud automatiquement des points de renfort puis s'arrête.

Remarque

Si vous avez activé la fonction de coupe-fil automatique avant de commencer à coudre, les deux fils seront coupés automatiquement une fois les points de renfort cousus. Si le tissu n'avance pas (parce qu'il est trop épais, par exemple), augmentez le réglage de longueur du point.

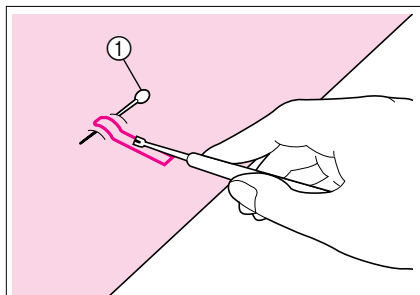

7. Insérez une épingle à l'intérieur d'un des deux points d'arrêt. Insérez ensuite le découd-vite au centre de la boutonnière et coupez le tissu en direction de l'épingle.

① Epingle de faufilage

▲ ATTENTION

Lorsque vous utilisez le découd-vite pour ouvrir la boutonnière, ne mettez pas votre main ou vos doigts en face du découd-vite. Le découd-vite risque de glisser et de vous blesser.

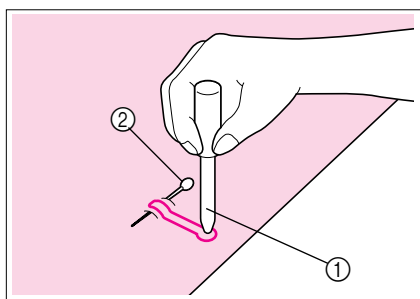

Pour les boutonnières en forme de trou de serrure:

Utilisez le perce-oeillet pour faire un trou dans la partie ronde de la boutonnière. Insérez ensuite une épingle à l'intérieur de l'un des deux points d'arrêt, insérez un découd-vite dans le trou fait avec le perce-oeillet et coupez le tissu en direction de l'épingle.



① Perce-oeillet

② Epingle de faufilage

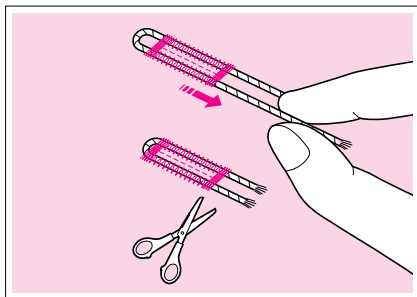
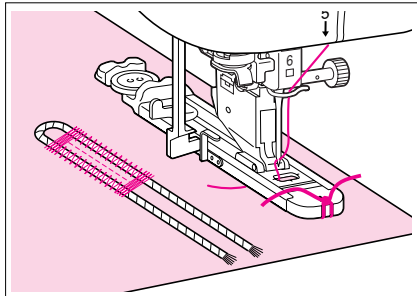
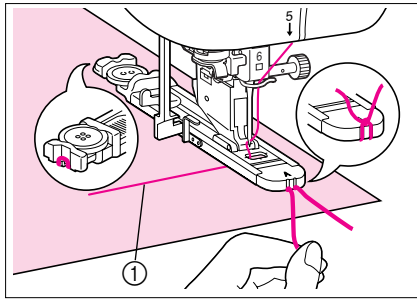

■ Couture de tissus élastiques



Lorsque vous cousez des tissus élastiques avec  , cousez les points de boutonnière sur un fil de guipage.

1. Accrochez le fil de guipage à l'arrière du pied-de-biche "A". Faites passer les extrémités des fils dans les rainures situées à l'avant du pied-de-biche et nouez-les momentanément à cet emplacement.

① Fil supérieur

2. Abaissez le levier du pied-de-biche et commencez à coudre.

Remarque

Réglez la largeur de point sur la largeur du fil de guipage.

3. Une fois le travail de couture terminé, tirez doucement sur le fil de guipage afin qu'il soit bien tendu et coupez les extrémités qui dépassent.

Remarque

Après avoir utilisé le découd-vite pour ouvrir la boutonnière, coupez les extrémités des fils qui dépassent.

■ Boutons de forme spéciales ou qui n'entrent pas dans la plaque de support de bouton

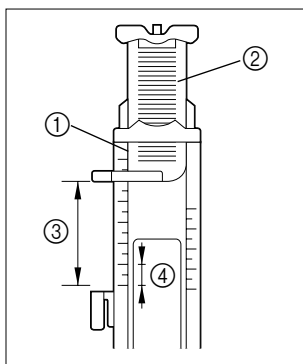

Utilisez les repères de l'échelle du pied-de-biche pour régler la taille de la boutonnière. Chaque repère de l'échelle du pied-de-biche correspond à 5 mm (3/16 de pouce).

Ajoutez le diamètre du bouton et son épaisseur, et réglez ensuite la plaque sur la valeur ainsi obtenue.

- ① Echelle du pied-de-biche
- ② Plaque de support de bouton
- ③ Dimension totale diamètre + épaisseur
- ④ 5 mm (3/16 de pouce)

Exemple: Pour un bouton d'un diamètre de 15 mm (9/16 de pouce) et d'une épaisseur de 10 mm (3/8 de pouce), l'échelle doit être réglée sur 25 mm (1 pouce)

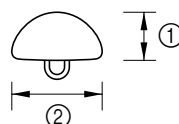

① 10 mm (3/8 de pouce)

② 15 mm (1 pouce)

Raccommodage

Utilisez ce point pour le raccommodage et autres ouvrages.

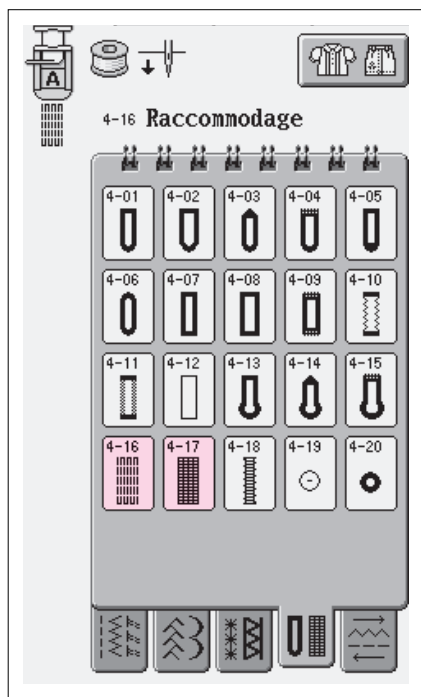

1. Sélectionnez un motif de point.



Pour les tissus moyens



Pour les tissus épais

3

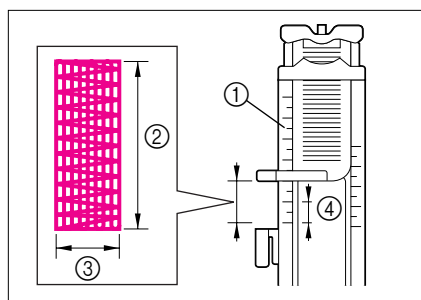

2. Attachez le pied pour boutonnière "A" et réglez l'échelle sur la longueur de reprise souhaitée.

Remarque

La longueur maximale de reprise se situe à 30 mm (1-3/16 de pouce).

- ① Echelle du pied-de-biche
- ② Dimension totale
- ③ Largeur 7 mm (1/4 de pouce)
- ④ 5 mm (3/16 de pouce)

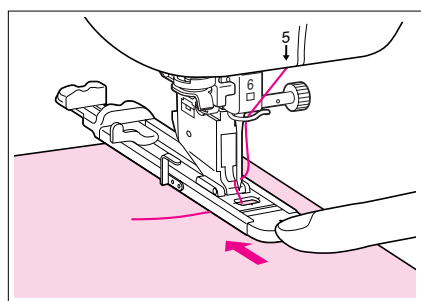

3. Vérifiez que l'aiguille tombe à l'endroit souhaité et abaissez le levier du pied-de-biche, en vous assurant que le fil supérieur passe bien sous le pied pour boutonnière.

ATTENTION

- Réglez le pied-de-biche de façon à ce qu'il n'y ait pas d'espace derrière la section indiquée d'un "A" (dans la section sombre de l'illustration de droite). S'il existe un espace, la taille du reprise ne sera pas correcte.
- Faites passer le fil au-dessous du pied-de-biche.

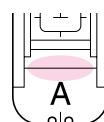

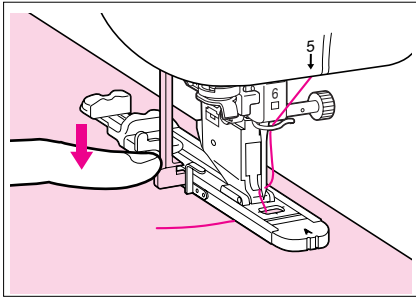

4. Abaissez le levier pour boutonnière et placez-le derrière le crochet métallique du pied pour boutonnière.

① Crochet métallique

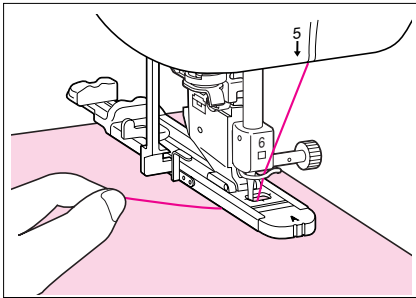
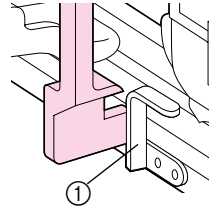

5. Tenez légèrement l'extrémité du fil supérieur et appuyez sur la touche "Start/Stop" pour mettre la machine en marche. Une fois le travail de couture terminé, la machine coud automatiquement des points de renfort puis s'arrête.

Remarque

Si vous avez activé la fonction de coupe-fil automatique avant de commencer à coudre, les deux fils seront coupés automatiquement une fois les points de renfort cousus. Si le tissu n'avance pas (parce qu'il est trop épais, par exemple), augmentez le réglage de longueur du point.

Cycle des points de reprise

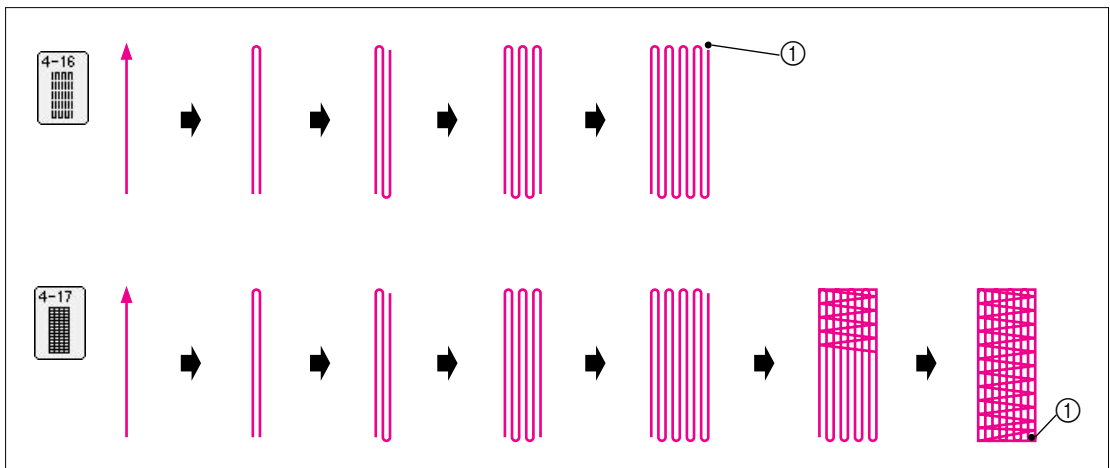

① Cycle des points de renfort

Points d'arrêt

Les points d'arrêt vous permettent de renforcer les zones soumises à d'importantes tractions : coins des poches, etc.

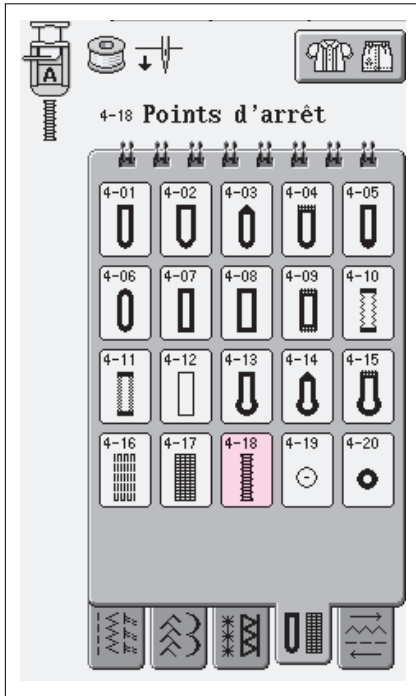

1. Sélectionnez



3

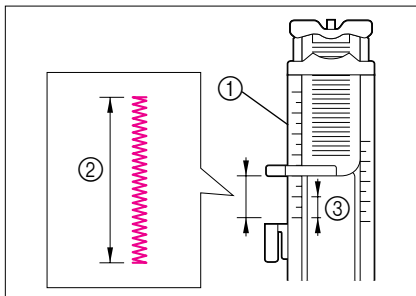

2. Fixez le pied pour boutonnière "A" et réglez l'échelle sur la longueur du point d'arrêt que vous souhaitez coudre.

Remarque

Les points d'arrêt peuvent mesurer de 5 mm (3/16 de pouce) à 30 mm (1-3/16 de pouce). En général, les points d'arrêt mesure entre 5 mm (3/16 de pouce) et 10 mm (3/8 de pouce).

- ① Echelle du pied-de-biche
- ② Dimension totale
- ③ 5 mm (3/16 de pouce)

ATTENTION

Veillez à ce que le fil passe au-dessous du pied-de-biche.

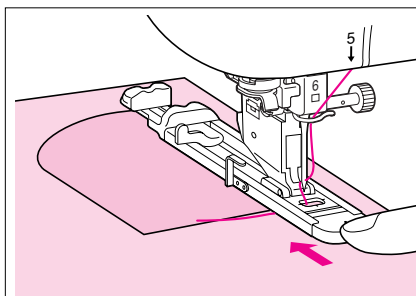

3. Positionnez le tissu de façon à ce que la poche avance vers vous pendant le travail de couture.

ATTENTION

- Faites glisser au maximum le cadre extérieur du pied pour boutonnière vers l'arrière, comme indiqué sur l'illustration, en veillant à ce qu'il n'y ait pas d'espace derrière la partie du pied marquée d'un "A". Si le pied pour boutonnière n'est pas poussé au maximum vers l'arrière, la taille du point d'arrêt ne sera correcte.
- Faites passer le fil au-dessous du pied-de-biche.

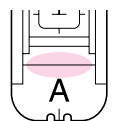

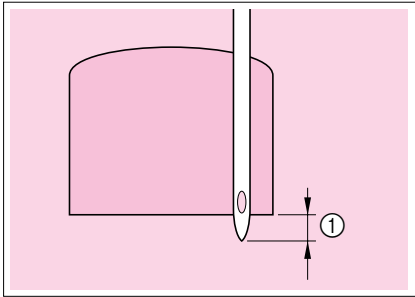

4. Vérifiez le premier point de chute de l'aiguille et abaissez le pied-de-biche.

① 2 mm (1/16 de pouce)

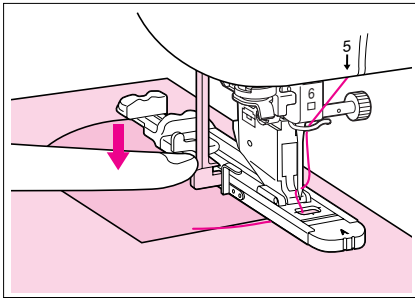

5. Abaissez le levier pour boutonnière et placez-le derrière le crochet métallique du pied pour boutonnière.

① Crochet métallique

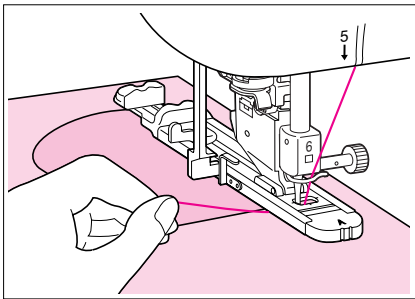
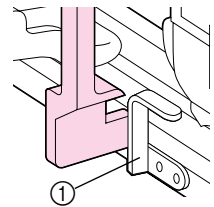

6. Tenez légèrement l'extrémité du fil supérieur et commencez à coudre. Une fois le travail de couture terminé, la machine coud des points de renfort puis s'arrête automatiquement.

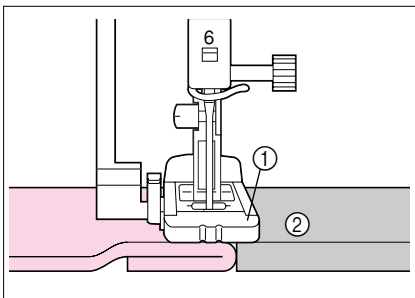

Points d'arrêt sur des tissus épais

Placez un morceau de tissu ou de carton plié à côté du tissu cousu, afin que le pied pour boutonnière soit horizontal et pour faciliter l'entraînement du tissu.

Remarque

Si vous avez activé la fonction de coupe-fil automatique avant de commencer à coudre, les deux fils seront coupés automatiquement une fois les points de renfort cousus. Si le tissu n'avance pas (parce qu'il est trop épais, par exemple), augmentez le réglage de longueur du point.

① Pied-de-biche

② Papier épais

Couture bouton

ATTENTION

Ne pas utiliser la fonction de coupe-fil automatique lorsque vous cousez des boutons. Sinon, vous perdrez les extrémités des fils.

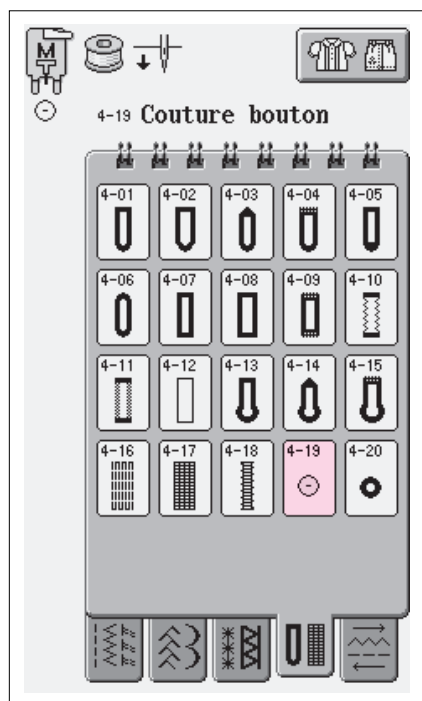

1. Sélectionnez



3

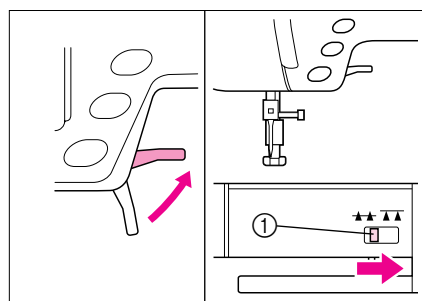

2. Relevez le levier du pied-de-biche et retirez le plateau de la base de la machine. Faites glisser le curseur de réglage des griffes d'entraînement vers la droite afin d'abaisser les griffes.

① Curseur de réglage des griffes d'entraînement

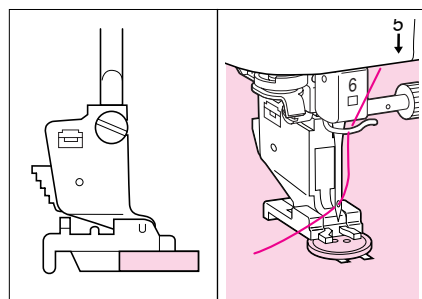

3. Fixez le pied de couture de bouton "M", placez le bouton dans le pied-de-biche et abaissez le levier du pied-de-biche.

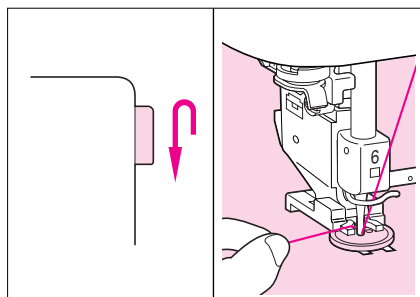

4. Tournez le volant pour vérifier si l'aiguille passe bien dans chaque trou du bouton. Ensuite, tenez légèrement l'extrémité du fil supérieur et commencez à coudre. Une fois le travail de couture terminé, la machine s'arrête automatiquement.

⚠ ATTENTION

Pendant la couture, veillez à ce que l'aiguille ne touche pas le bouton. L'aiguille risque de casser et vous pourriez vous blesser.

Remarque

- Pour renforcer la couture du bouton, répétez l'opération.
 - Si l'aiguille n'atteint pas les trous du côté gauche, réglez la largeur du point.
5. Sur l'envers du tissu, tirez l'extrémité du fil de la canette afin de tirer le fil supérieur vers l'envers du tissu. Nouez les extrémités des deux fils et coupez-les.
6. Une fois le travail de couture terminé, n'oubliez pas de remettre le curseur de réglage des griffes d'entraînement sur sa position d'origine.
- ① Curseur de réglage des griffes d'entraînement

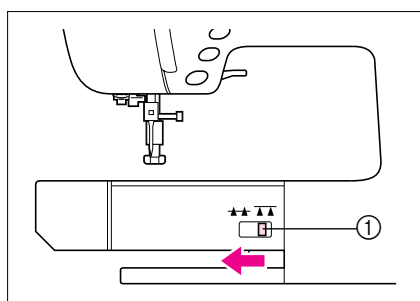
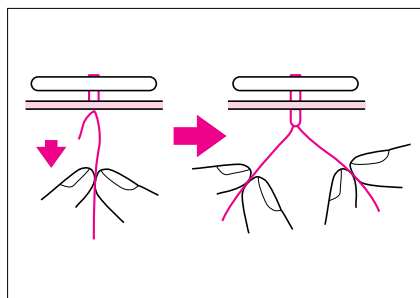

■ Fixation de boutons à 4 trous

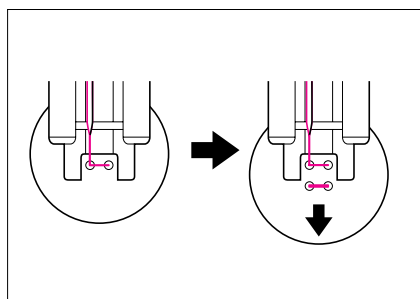

Cousez les deux trous qui se trouve le plus près de vous. Relevez ensuite le levier du pied-de-biche et déplacez le tissu afin que l'aiguille passe dans les deux trous suivants et cousez-les de la même manière.

■ Ajout d'un talon sur le bouton

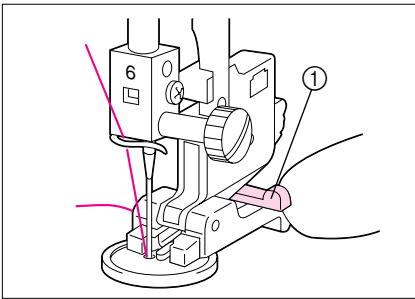

1. Tirez le levier de talon vers vous avant de commencer à coudre.

① Levier de talon

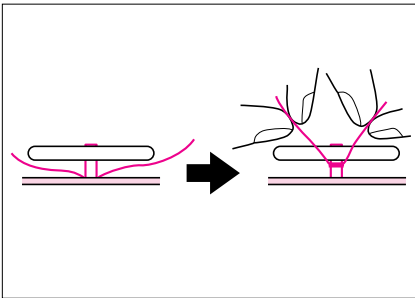

2. Tirez les deux extrémités du fil supérieur entre le bouton et le tissu, enroulez-les autour du talon et nouez-les ensuite solidement.

3. Sur l'envers du tissu, nouez les extrémités du fil de la canette qui dépassent au début et à la fin du travail de couture.

3



Oeillet

Ce motif de point permet de faire des oeillets de ceinture, etc.

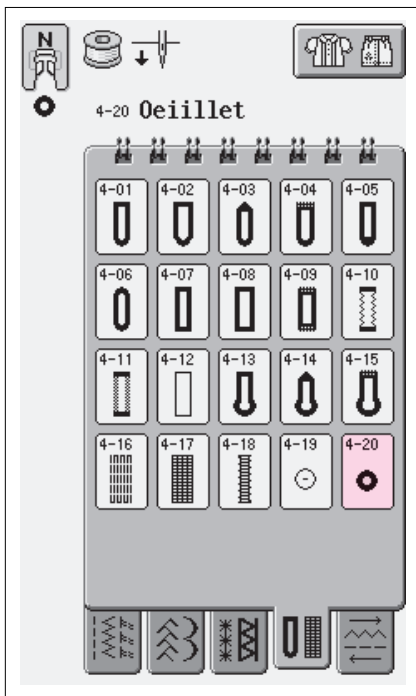

1. Sélectionnez .

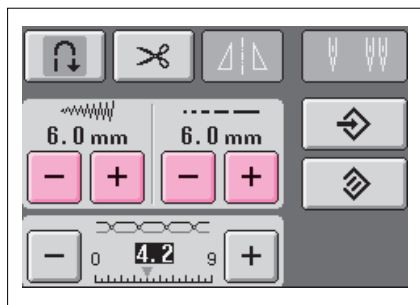

2. Utilisez **-** **+** à l'affichage de largeur ou de longueur de point pour sélectionner la taille de l'oeillet. Large 7 mm (1/4 de pouce), Moyen 6 mm (15/64 de pouce), petit 5 mm (3/16 de pouce) ,taille réelle.

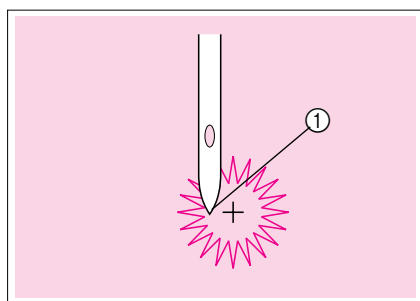
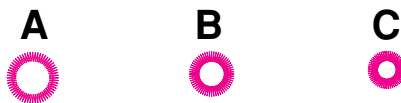

3. Attachez le pied pour monogrammes "N", puis faites tourner le volant pour vérifier le point de chute de l'aiguille. Abaissez le levier du pied-de-biche et commencez à coudre. Le travail de couture terminé, la machine exécute des points de renfort puis s'arrête automatiquement.

① Point de chute de l'aiguille

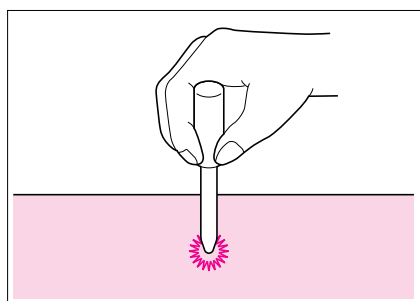

4. Utilisez le perce-oeillet pour effectuer un trou au centre des points.

Couture directions multiples (point droit et point zigzag)

Pour attacher des pièces ou écussons aux jambes de pantalon, manches de chemise, etc.

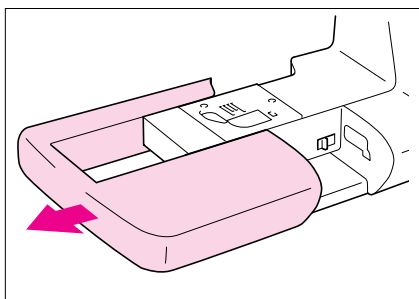

1. Retirez le plateau afin de pouvoir travailler en mode "bras libre".

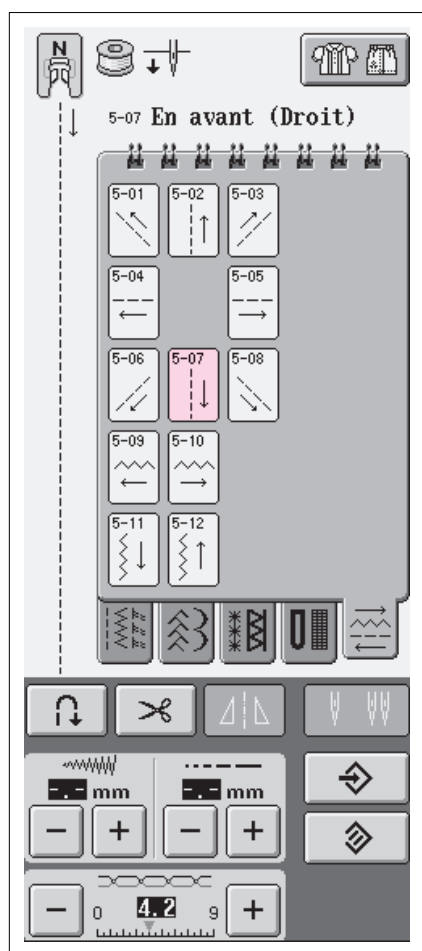
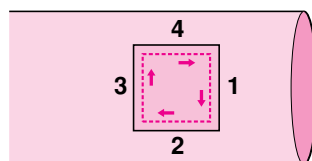

2. Sélectionnez  et attachez le pied pour monogrammes "N".

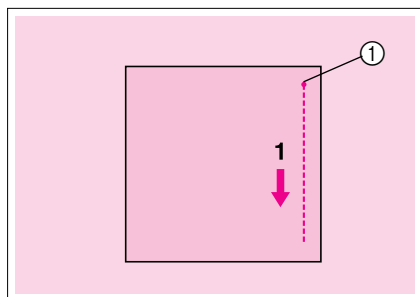

3. Positionnez l'aiguille dans le tissu, à la position de démarrage de la couture et effectuez la couture "1" comme indiqué.

① Position de démarrage

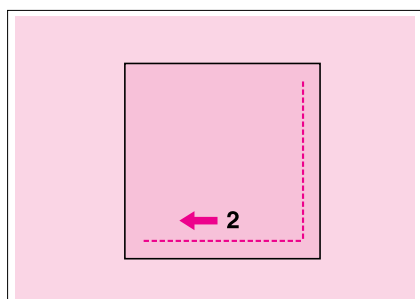

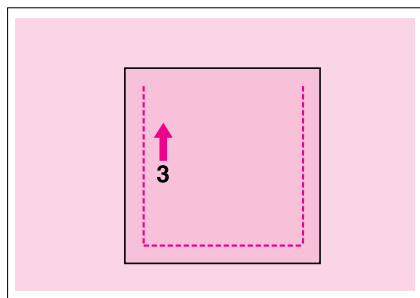

4. Sélectionnez  et effectuez la couture "2" comme indiqué.

* Le tissu se déplacera latéralement, veuillez donc guider le tissu à la main pour une couture droite.

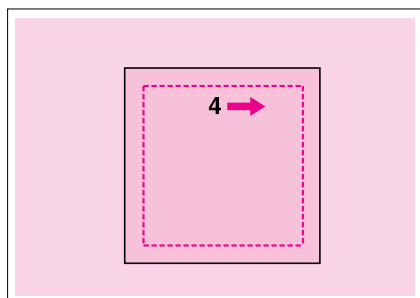

5. Sélectionnez  et effectuez la couture "3" comme indiqué. Le tissu se déplace vers l'avant tandis que la couture se fait vers l'arrière.



6. Sélectionnez  et effectuez la couture "4" comme indiqué, pour relier cette couture à la position de démarrage de la couture 1.

Remarque _____
Faites de même lors d'une couture directions multiples avec points zigzag.

Fixation d'une fermeture à glissière

■ Fermeture à glissière centrée

A utiliser pour les sacs et autres applications du même genre.

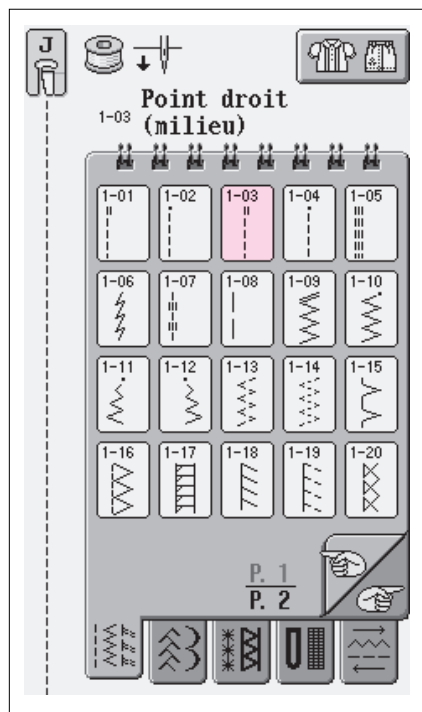

1. Sélectionnez



ATTENTION
Veillez bien à coudre en utilisant la position d'aiguille du milieu.

3

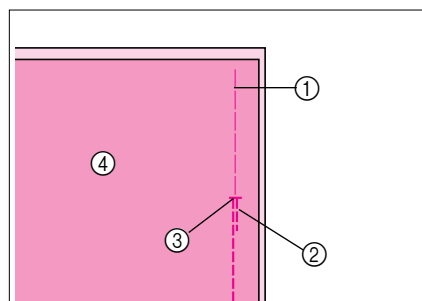

2. Fixez le pied-de-biche "J" et cousez des points droits jusqu'à l'ouverture de la fermeture à glissière. Passez au point de faufilage et cousez jusqu'en haut du tissu.

- ① Points de faufilage
- ② Points inverses
- ③ Extrémité de l'ouverture de la fermeture à glissière
- ④ Envers du tissu

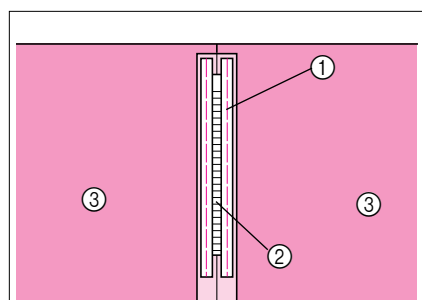

3. Maintenez le rabat ouvert et fixez la fermeture à glissière au centre à l'aide d'un point de faufilage.

- ① Points de faufilage
- ② Fermeture à glissière
- ③ Envers du tissu

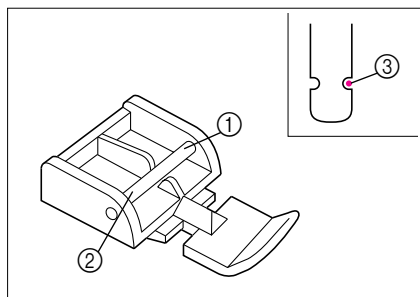

4. Retirez le pied-de-biche "J". Alignez le côté droit du crochet du pied pour fermeture à glissière "I" avec le support de pied-de-biche et fixez le pied pour fermeture à glissière.

- ① Droit
- ② Gauche
- ③ Point de chute de l'aiguille

▲ ATTENTION

Lorsque vous utilisez le pied pour fermeture à glissière "I", n'oubliez pas de sélectionner le point droit et la position d'aiguille au milieu. Tournez le volant pour vous assurer que l'aiguille ne touche pas le pied-de-biche. Si vous sélectionnez un autre point, l'aiguille touchera le pied-de-biche, l'aiguille se cassera et vous risquez de vous blesser.

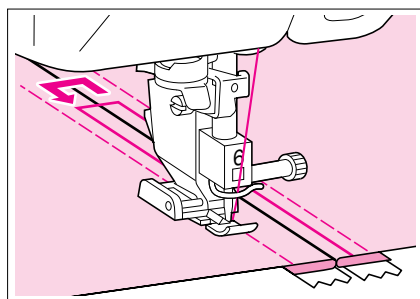

5. Faites une surpiqûre à 7 à 10 mm (1/4 à 3/8 de pouce) du bord cousu du tissu et retirez le faufilage.

▲ ATTENTION

Pendant la couture, assurez-vous que l'aiguille ne touche pas la fermeture à glissière. Si l'aiguille touche la fermeture à glissière, l'aiguille risque de casser et vous pourriez vous blesser.

■ Fixation d'une fermeture sur le côté

Permet de fixer des fermetures à glissière sur des jupes ou des robes.

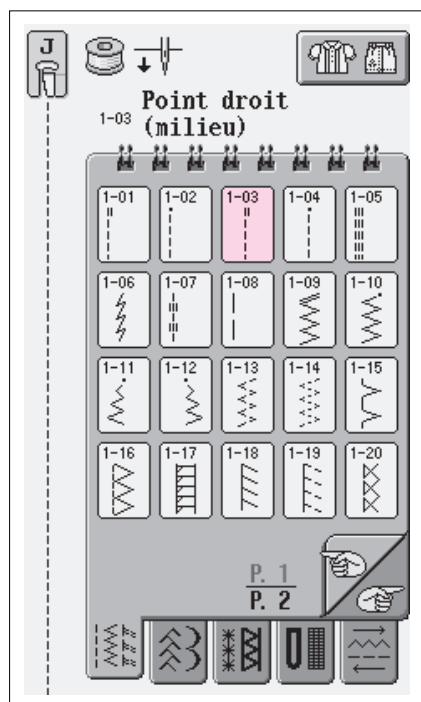

1. Sélectionnez



ATTENTION

Veillez bien à coudre en utilisant la position d'aiguille du milieu.

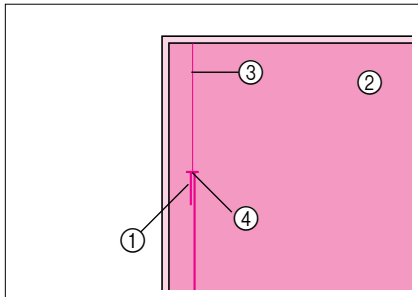

2. Fixez le pied-de-biche "J" et cousez des points droits jusqu'à l'ouverture de la fermeture à glissière. Passez au point de faufilage et cousez jusqu'en haut du tissu.

- ① Points inverses
- ② Envers du tissu
- ③ Points de faufilage
- ④ Extrémité de l'ouverture de la fermeture à glissière

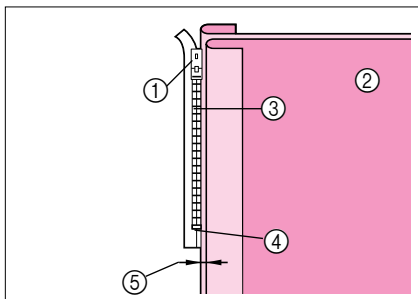

3. Maintenez le rabat ouvert et alignez l'ourlet plié le long des mailles de la fermeture à glissière, tout en conservant 3 mm (1/8 de pouce) d'espace pour la couture.

- ① Patte d'ouverture de la fermeture à glissière
- ② Envers du tissu
- ③ Mailles de la fermeture à glissière
- ④ Extrémité de l'ouverture de la fermeture à glissière
- ⑤ 3 mm (1/8 de pouce)

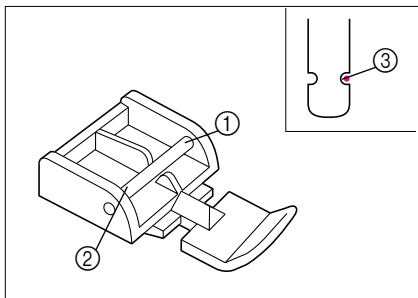

4. Retirez le pied-de-biche "J". Alignez le côté droit du crochet du pied pour fermeture à glissière "I" avec le support de pied-de-biche et attachez le pied-de-biche.

- ① Droit
- ② Gauche
- ③ Point de chute de l'aiguille

▲ ATTENTION

Lorsque vous utilisez le pied pour fermeture à glissière "I", n'oubliez pas de sélectionner le point droit et la position d'aiguille du milieu. Tournez le volant pour vous assurer que l'aiguille ne touche pas le pied-de-biche. Si vous sélectionnez un autre point, l'aiguille touchera le pied-de-biche, l'aiguille se cassera et vous risquez de vous blesser.

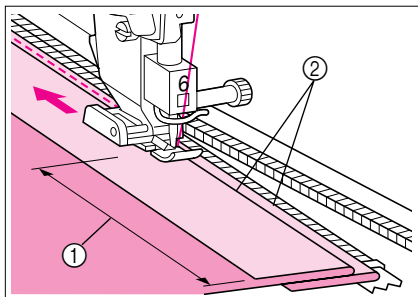

5. Positionnez le pied-de-biche dans la marge de 3 mm (1/8 de pouce). Commencez à coudre à partir de l'extrémité de l'ouverture de la fermeture à glissière. Coupez jusqu'à environ 50 mm (2 pouces) du bord du tissu et arrêtez la machine. Refermez la fermeture à glissière et continuez à coudre jusqu'au bord du tissu.

- ① 50 mm (2 pouces)
- ② 3 mm (1/8 de pouce)

▲ ATTENTION

Pendant la couture, assurez-vous que l'aiguille ne touche pas la fermeture à glissière. Si l'aiguille touche la fermeture à glissière, l'aiguille risque de casser et vous pourriez vous blesser.



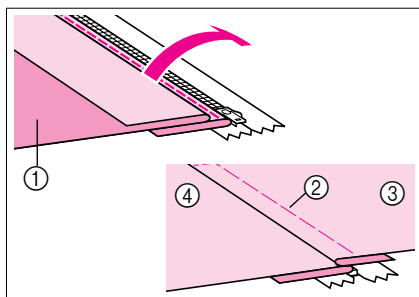

6. Fermez la fermeture à glissière, retournez le tissu et cousez un point de faufilage.

- ① Avant de la jupe (envers du tissu)
- ② Points de faufilage
- ③ Avant de la jupe (endroit du tissu)
- ④ Arrière de la jupe (endroit du tissu)

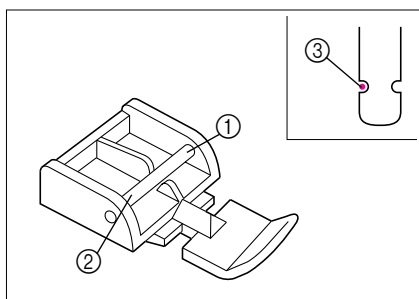

7. Retirez le pied-de-biche et remettez-le de façon à ce que le côté gauche du crochet soit fixé au support du pied-de-biche.

* Lorsque vous cousez le côté gauche de la fermeture à glissière, l'aiguille doit tomber sur le côté droit du pied-de-biche. Lorsque vous cousez le côté droit de la fermeture à glissière, l'aiguille doit tomber du côté gauche du pied-de-biche.

- ① Droit
- ② Gauche
- ③ Point de chute de l'aiguille

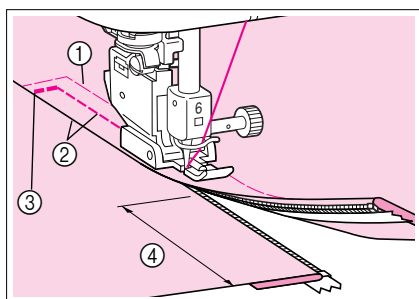



8. Positionnez le tissu de façon à ce que le côté gauche du pied-de-biche touche le bord des mailles de la fermeture à glissière. Cousez des points inverses en haut de la fermeture à glissière et continuez à coudre. Arrêtez de coudre à environ 50 mm (2 pouces) du bord du tissu, laissez l'aiguille dans le tissu et retirez les points de faufilage. Ouvrez la fermeture à glissière et terminez le travail de couture.

- ① Points de faufilage
- ② 7 à 10 mm (1/4 à 3/8 de pouce)
- ③ Points inverses
- ④ 50 mm (2 pouces)

Chapitre 4 Couture de points décoratifs/de caractères

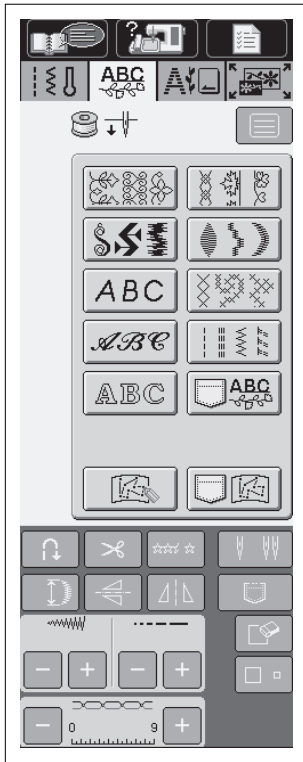











SÉLECTION D'UN MOTIF DE POINT



1. Appuyez sur  pour afficher l'écran de gauche.
2. Appuyez sur la touche du type de motif que vous désirez coudre pour sélectionner cette catégorie.



4

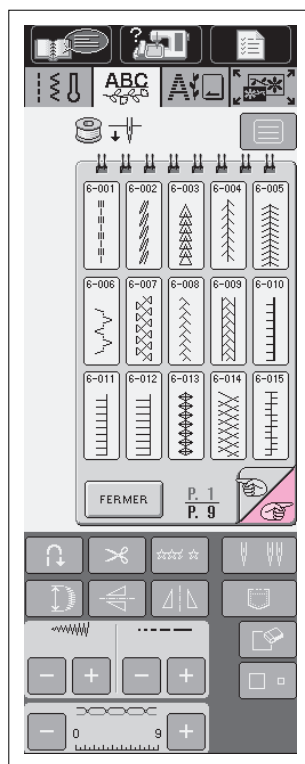

	Motifs de points décoratifs
	Point plumetis
	Lettres (gothique)
	Lettres (écriture à la main)
	Lettres (contour)
	Point décoratif 7mm. Vous pouvez régler la largeur et la longueur du point.
	Point plumetis de 7mm. Vous pouvez régler la largeur et la longueur du point.
	Point croisé
	Point décoratif utilitaire La largeur du point est inférieure à 7 mm pour ces motifs. Vous pouvez régler la largeur et la longueur du point.
	Retrouver des motifs de points dans la mémoire (voir page 4-31)
	Retrouver "My Custom Stitch™". Créez vos propres points à l'aide de cette fonction (voir page 7-3).
	Retrouver les motifs sauvegardés dans "My Custom Stichtm™" (voir page 7-13).

Motifs de points décoratifs



1. Appuyez sur , puis sur  pour afficher l'écran de gauche.

2. Appuyez sur  pour voir l'écran suivant.

Appuyez sur  pour voir l'écran précédent.

Il existe au total 9 écrans de sélection.

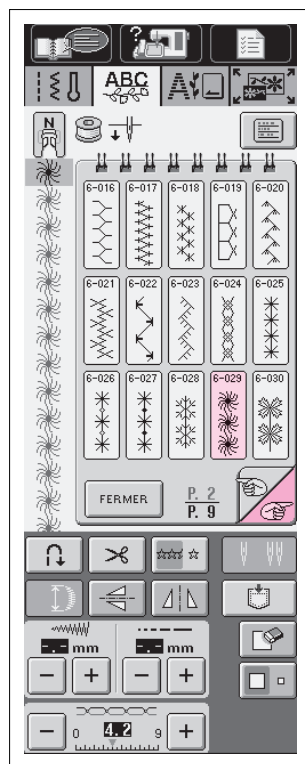



3. Appuyez sur la touche du motif de point que vous désirez réaliser.

Pour sélectionner un différent motif de point, appuyez sur . Lorsque le motif de point actuel est effacé, sélectionnez le nouveau motif de point.

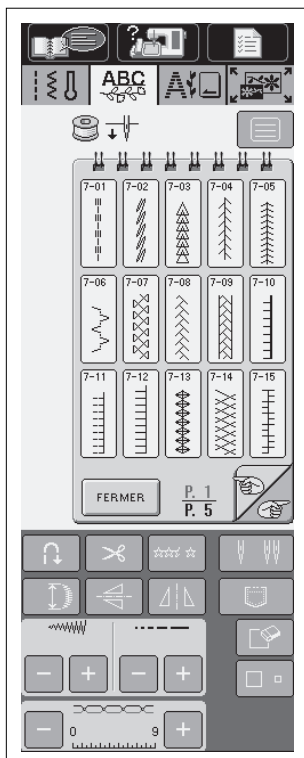
Motifs de points décoratifs 7mm





1. Appuyez sur  puis sur  pour afficher l'écran de gauche.
2. Suivez la même méthode de sélection que pour les motifs de points décoratifs.

4



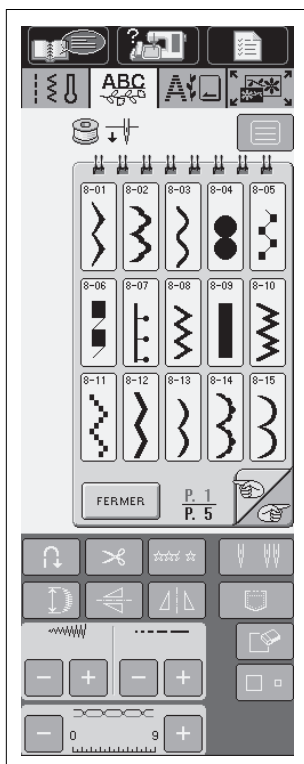

Motifs de points plumetis



1. Appuyez sur  puis sur  pour afficher l'écran de gauche.
2. Suivez la même méthode pour les sélectionner que pour les motifs de points décoratifs.

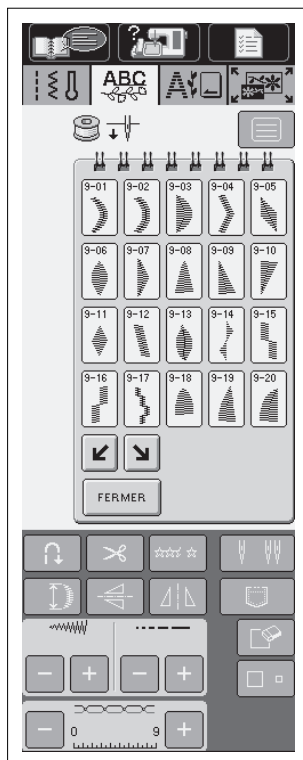

Motifs de points plumetis 7mm



1. Appuyez sur  puis sur  pour afficher l'écran de gauche.
2. Suivez la même méthode pour les sélectionner que pour les motifs de points décoratifs.

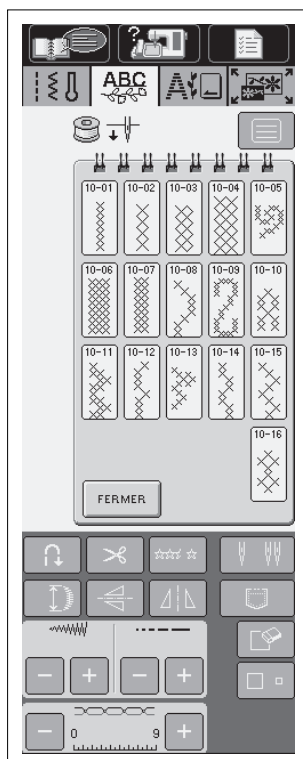

Point croisé

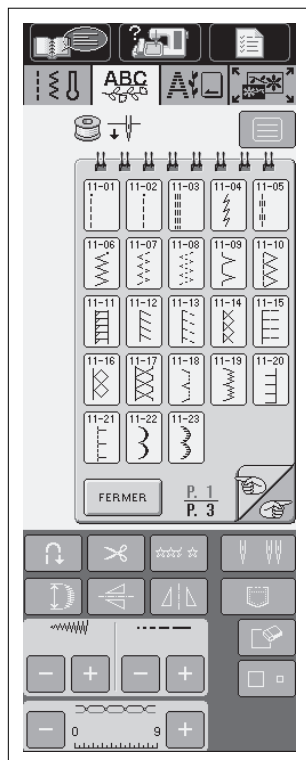

1. Appuyez sur  puis sur  pour afficher l'écran de gauche.
2. Suivez la même méthode pour les sélectionner que pour les motifs de points décoratifs.

Motifs de points décoratifs utiles







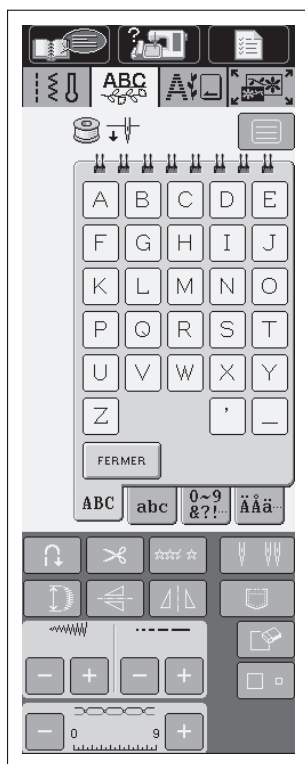

1. Appuyez sur  puis sur  pour afficher l'écran de gauche.
2. Suivez la même méthode pour les sélectionner que pour les motifs de points décoratifs.



Caractères alphabétiques





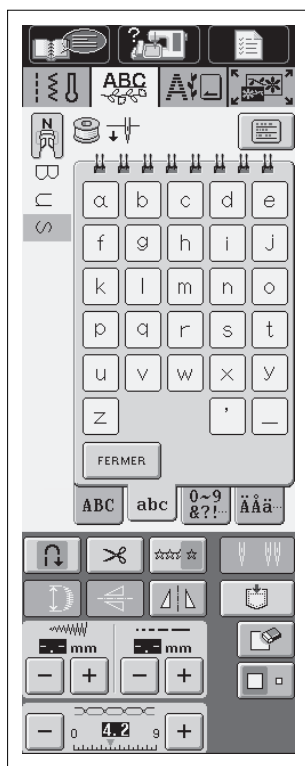

Les caractères alphabétiques sont disponibles en trois styles. Sélectionnez chaque style de la même manière. Nous avons utilisé le style Gothique dans l'exemple ci-dessous.

1. Appuyez sur  puis sur  pour afficher l'écran de gauche.
2. Appuyez sur     pour changer d'écran de sélection.
3. Appuyez sur les touches pour sélectionner les lettres que vous désirez coudre.



Exemple: Tapez le mot "Bus"

1. Appuyez sur .
2. Appuyez sur .
3. Appuyez sur .
4. Appuyez sur .

■ Si vous avez fait une erreur lors de la sélection de la lettre

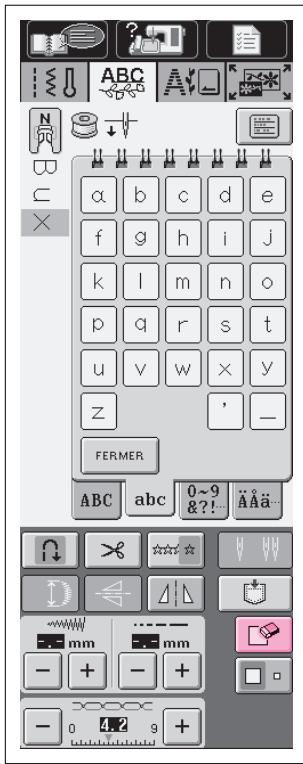

Appuyez sur  pour effacer la lettre sélectionnée. Lorsque vous combinez des motifs, les motifs sont effacés dans l'ordre inverse, c'est-à-dire en commençant par le dernier caractère tapé, à chaque fois que vous appuyez sur la touche.

4

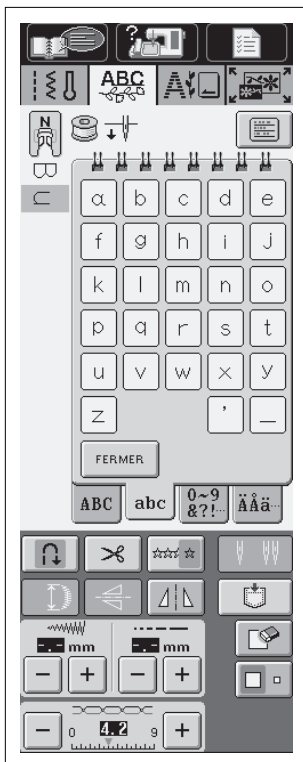

L'erreur effacée, sélectionnez la lettre correcte.

COUTURE DE POINTS CARACTERES/DECORATIFS

Couture de belles finitions

- Pour obtenir de bons résultats lorsque vous cousez des points de caractères/décoratifs, consultez le tableau ci-dessous pour utiliser les combinaisons tissu/aiguille/fil adéquates.
- D'autres facteurs (épaisseur du tissu, matériau stabilisateur, etc.) influent également sur le point. Nous vous conseillons donc de toujours coudre quelques points d'essai avant d'entamer votre travail de couture.
- Lorsque vous cousez des points plumetis, le tissu risque de faire des fronces. Nous vous conseillons donc de fixer un matériau stabilisateur.

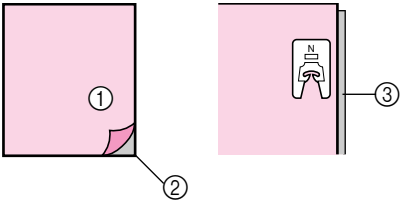
Tissu	<p>Lorsque vous cousez sur des tissus élastiques, légers ou à grosse trame, vous pouvez fixer un matériau stabilisateur. Si vous ne souhaitez pas utiliser cette solution, placez le tissu sur du papier fin, comme du papier-calque.</p>  <p>① Tissu ② Stabilisateur ③ Papier fin</p>
Fil	#50 - #60
Aiguille	<p>Avec les tissus légers, normaux ou élastiques: Aiguille à pointe boule (dorée) Avec les tissus épais: Aiguille de machine à coudre à usage domestique 90/14</p>
Pied-de biche	<p>Pied pour monogrammes "N". Si vous utilisez un autre pied-de-biche, vous risquez d'obtenir des résultats moins satisfaisants.</p>

Couture simple de points caractères/décoratifs

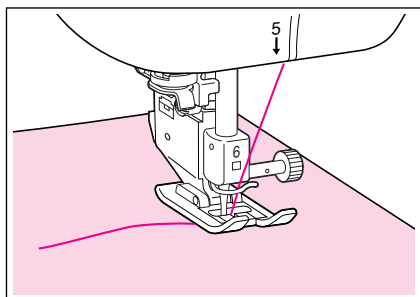

1. Sélectionnez un motif de point.
2. Fixez le pied-de-biche pour monogrammes "N".
3. Placez le tissu sous le pied-de-biche, tirez le fil supérieur vers le côté puis abaissez le pied-de-biche.

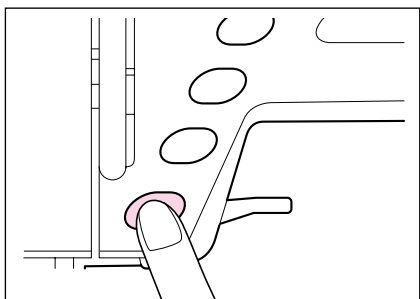

4. Appuyez sur la touche "Marche/Arrêt" pour commencer la couture.

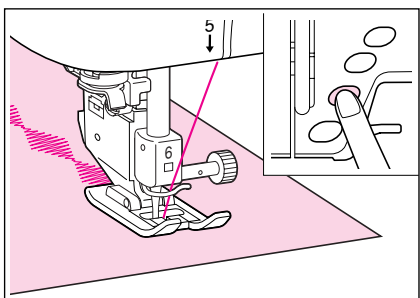

5. Appuyez sur la touche "Marche/Arrêt" pour arrêter de coudre, puis appuyez sur la touche "Point inverse/renfort" pour exécuter des points de renfort.

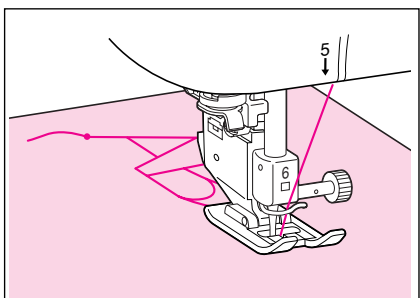

Durant la couture de points de caractères

Lorsque vous avez terminé votre travail de couture, la machine exécutera automatiquement des points de renfort, puis s'arrêtera.

Remarque

Lorsque vous cousez des points de caractères, la machine exécutera automatiquement des points de renfort au début et à la fin de chaque caractère.





La couture terminée, coupez le fil qui dépasse.

ATTENTION

Lorsque vous cousez certains motifs, l'aiguille s'arrêtera en position haute pendant l'entraînement du tissu; ceci est dû au fonctionnement du mécanisme de séparation de la barre de l'aiguille utilisé par cette machine. Dans ces cas-là, vous entendrez un cliquetis, différent de celui entendu durant la couture. Ce son est normal et ne signale pas un mauvais fonctionnement.

Modification des motifs de points

Il se peut que votre motif de point ne soit pas réussi; tout dépendra du type ou de l'épaisseur du tissu, du matériau stabilisateur utilisé, de la vitesse de couture, etc. Si votre couture n'est pas satisfaisante, faites quelques points d'essai dans les mêmes conditions qu'une vraie couture et modifiez le motif de point comme indiqué ci-dessous.

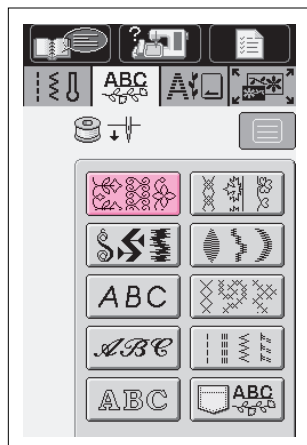

1. Sélectionnez un motif de point à modifier.

① Appuyez sur , puis sur .

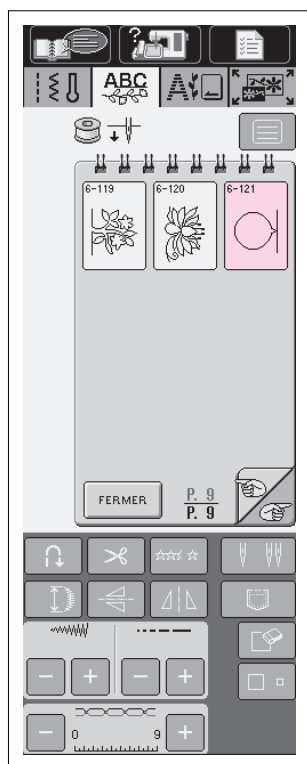

② Sélectionnez  page 9 du ce motif de point.



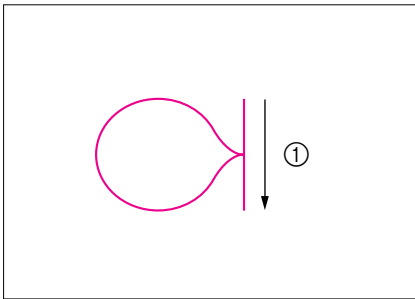
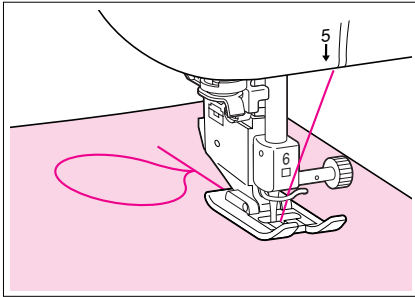



- Fixez le pied pour monogrammes "N" et commencez la couture. Vous pouvez coudre le motif que vous désirez modifier.



Exemple: Motif correct

- Sens de la couture

- Inspectez le motif de point fini, puis effectuez les modifications nécessaires. Appuyez sur  pour faire apparaître l'écran de gauche.

- Si les points se tassent verticalement  :

appuyez sur  de l'affichage    .

S'il existe des espaces verticaux entre les points  :

appuyez sur  à l'affichage    .

Si les points se tassent horizontalement  :

Appuyez sur  de l'affichage    .

S'il existe des espaces horizontaux entre les points  :

Appuyez sur  à l'affichage    .

- Exécutez de nouveau le motif de point.

ATTENTION

Vous pouvez coudre pendant que l'écran de réglages est affiché.

- Si le motif n'est toujours pas satisfaisant, effectuez de nouvelles modifications. Lorsque le motif de point est réussi, n'effectuez plus de modifications.

Appuyez sur  pour repasser à l'écran initial.

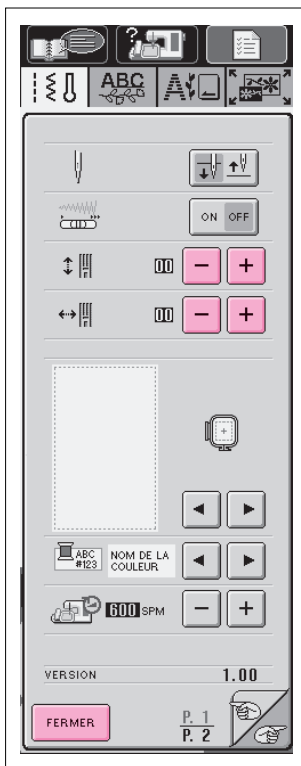

MODIFICATION DES MOTIFS DE POINTS CARACTÈRES/DÉCORATIFS

Vous pouvez obtenir la finition que vous désirez à l'aide des fonctions de modification. Faites des motifs plus grands ou plus petits, des images en miroir, etc.

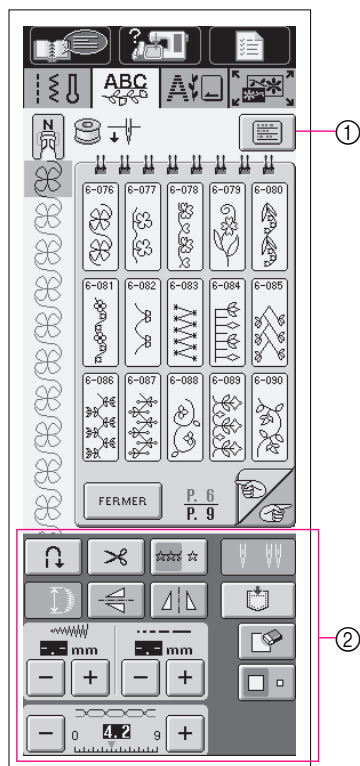

① Utilisez cette touche pour vérifier les grands motifs combinés.

② Touches de modification de points:
Utilisez les touches roses pour modifier le motif lorsque vous le sélectionnez.
Utilisez les touches vertes pour effectuer des modifications durant la couture.













ATTENTION

Certaines fonctions de modification ne peuvent être utilisées avec certains motifs de points. Si l'affichage de la touche apparaît en gris clair, cette fonction ne peut être utilisée avec le motif de point sélectionné.

4



■ Fonctions-clés

Touche ou affichage	Nom	Fonction de la touche ou de l'affichage	Page
	Touche de point de renfort automatique	Appuyez sur cette touche pour activer le mode de point de renfort automatique.	2-14
	Touche du coupe-fil automatique	Appuyez sur cette touche pour activer le mode coupe-fil automatique.	2-15
	Un/plusieurs Touche de couture	Appuyez sur cette touche pour choisir entre points uniques ou points continus.	4-17
	Touche de sélection de mode d'aiguille (Simple/jumelée)	Appuyez sur cette touche pour choisir entre couture avec aiguille simple et couture avec aiguille jumelée.	2-5
	Touche d'élongation	Lorsque vous sélectionnez des motifs de points plumetis de 7mm, appuyez sur cette touche pour choisir entre 5 longueurs automatiques, sans changer la largeur du zigzag ou la longueur du point.	4-16
	Touche d'image en miroir verticale	Après avoir sélectionné le motif de point, utilisez cette touche pour créer une image en miroir verticale du motif de point.	4-16
	Touche d'image en miroir horizontale	Après avoir sélectionné le motif de point, utilisez cette touche pour créer une image en miroir horizontale du motif de point.	4-16
	Touche de sélection de taille	Utilisez cette touche pour sélectionner la taille du motif de point (large, moyen, petit).	4-15
	Touche d'effacement	En cas d'erreur lors de la sélection d'un motif, utilisez cette touche pour effacer l'erreur. En cas d'erreur lors de la combinaison de motifs de points, utilisez cette touche pour effacer les motifs de points de la fin au début.	4-2, 4-7
	Touche de mise en mémoire	Utilisez cette touche pour mettre en mémoire les combinaisons de motifs de points.	4-27
	Touche de longueur et de largeur de point	Indique la largeur et la longueur de point du motif sélectionné. La machine a des réglages par défaut.	2-8, 2-9
	Touche de tension de fil	Indique la tension de fil pour le motif de point sélectionné. La machine a des réglages par défaut.	2-13

Modification de la taille des motifs de points

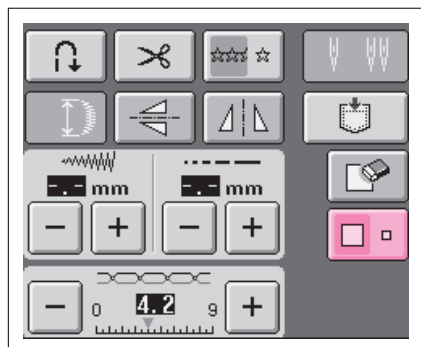

Sélectionnez un motif de point et appuyez sur  pour modifier la taille du motif de point. Le motif de point sera exécuté selon la taille mise en évidence sur la touche. Si vous continuez de taper les motifs de points après avoir modifié la taille, ces motifs seront exécutés selon cette nouvelle taille.

Remarque

Il ne sera pas possible de modifier la taille de motifs de points combinés une fois le motif de point sélectionné.

4



Taille réelle du motif de point

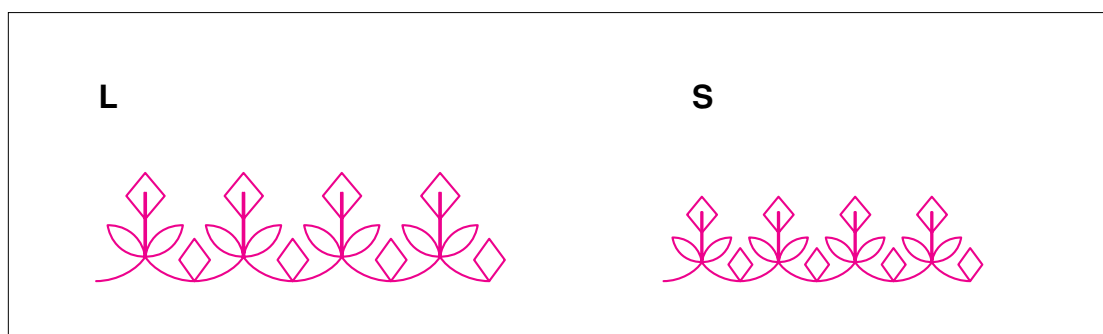
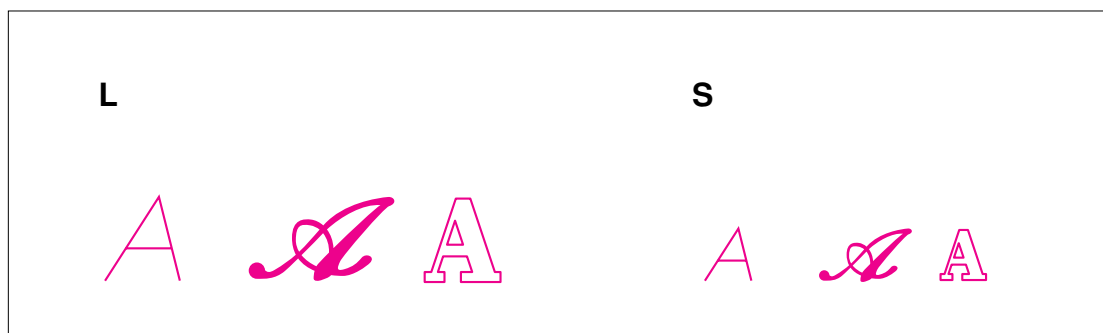

Modification de la longueur du motif de point (uniquement pour les motifs de points plumetis 7mm)

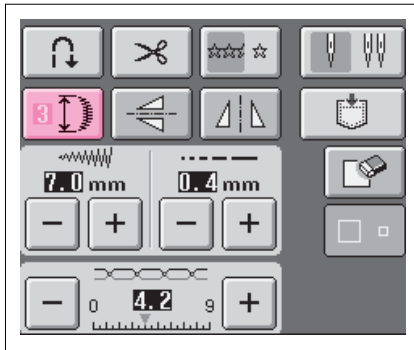

Les motifs de points sélectionnés, appuyez sur  pour choisir un des 5 réglages de longueur automatiques, sans modifier la largeur du point zigzag ou les réglages de longueur de points.

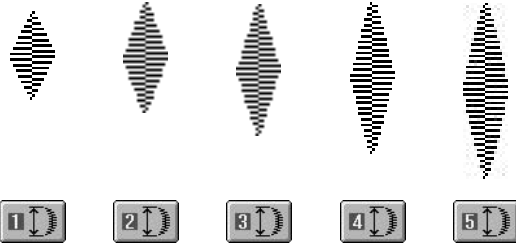

Création d'une image en miroir verticale

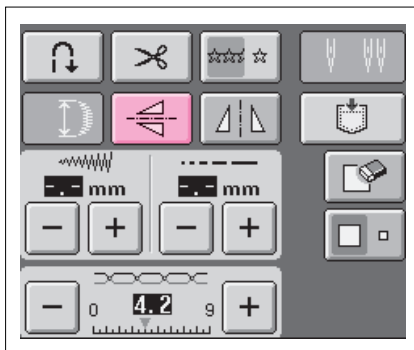

Pour créer une image en miroir verticale, sélectionnez le motif de point et appuyez sur .

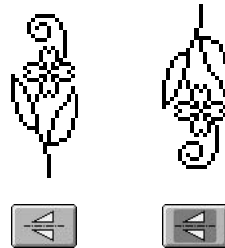

Création d'une image en miroir horizontale



Pour créer une image en miroir horizontale, sélectionnez un motif de point et appuyez sur .

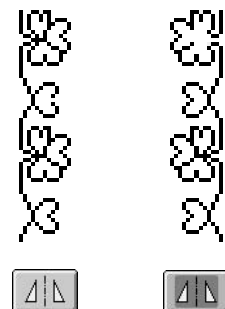

Couture en continu d'un motif



Appuyez sur  pour sélectionner la couture en continu ou la couture en points uniques.

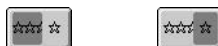
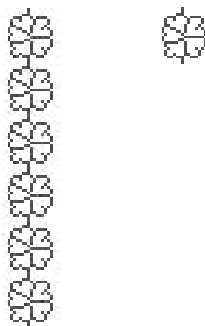

4



■ Lors d'une couture en continu d'un motif

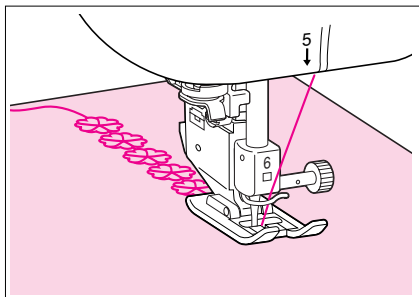

La machine exécute le motif de point continuellement. Appuyez sur la touche "Marche/Arrêt" pour arrêter la couture. Appuyez sur la touche "Point inverse/reinfort" pour exécuter des points de reinfort.

Remarque

Pour terminer un motif complet en couture continue, vous pouvez appuyer sur la touche  pendant la couture. La machine s'arrêtera automatiquement, lorsque le motif sera terminé.

■ Lors d'une couture en points uniques

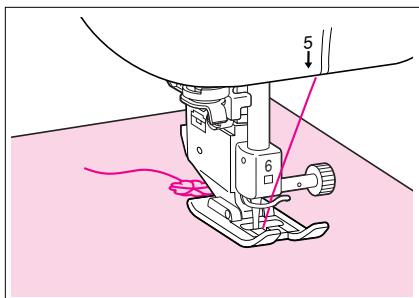

La machine exécutera le motif une fois puis s'arrêtera. Appuyez sur la touche "Point inverse/reinfort" pour exécuter des points de reinfort.

Remarque

Lorsque vous cousez des points de caractères, la machine exécutera automatiquement des points de reinfort au début et à la fin de chaque couture.

COMBINAISON DE MOTIFS DE POINTS

Vous pouvez combiner nombreux motifs de points différents, par exemple, points caractères, points croisés, points plumetis, etc. Vous pouvez également combiner différentes tailles, des motifs de points d'image en miroir, etc.

Avant de combiner des motifs de points

La machine sélectionne automatiquement la couture en points uniques pour coudre des motifs combinés. Si vous désirez coudre le motif continuellement, appuyez sur  après avoir terminé la combinaison des motifs de points terminée.

Lorsque vous changez la taille, créez des images en miroir ou effectuez toute autre modification à un motif de point combiné, veillez à modifier le motif de point sélectionné avant de choisir le suivant. Il ne vous sera pas possible de modifier un motif de point après avoir sélectionné le motif de point suivant.

Combinaison de motifs de points caractères et de points décoratifs

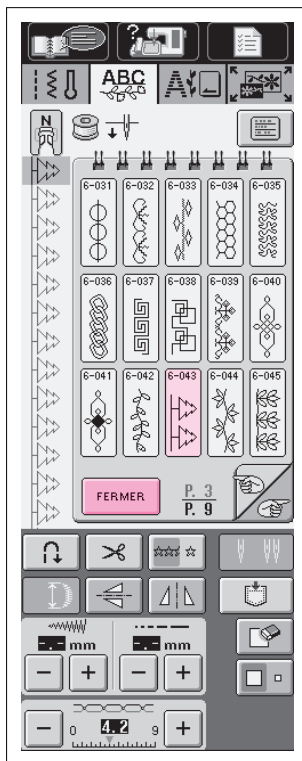

1. Sélectionnez



L'écran ci-contre s'affiche à l'écran.

2. Appuyez sur  après la sélection du motif de point.

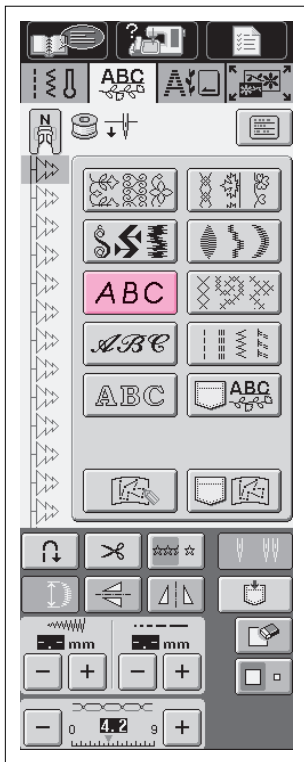

3. Retournez à l'écran de sélection de point.

* L'écran indique le pied-de-biche approprié pour le point sélectionné.

4. Sélectionnez le motif de point caractère (par exemple, appuyez sur **ABC**).

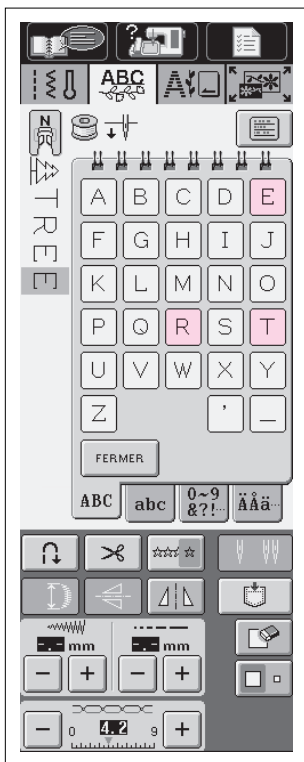

5. Sélectionnez les caractères (exemple, TREE)

* Si vous désirez exécuter le motif en continu, appuyez sur *******.

* Vous pouvez appuyer sur **ABC** pour voir à quoi ressemblera le motif terminé (voir page 4-26).

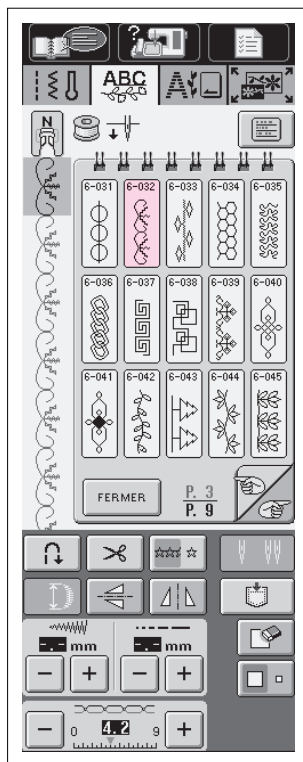

TREE

Combinaison de grands et de petits motifs de points

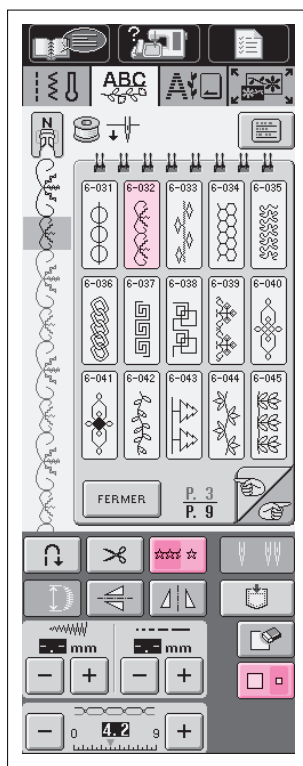

1. Appuyez sur  pour sélectionner le motif de point (le point sera automatiquement large).



2. Appuyez de nouveau sur  puis sur  pour sélectionner une petite taille.
- * Si vous voulez exécuter le motif en continu, appuyez sur .



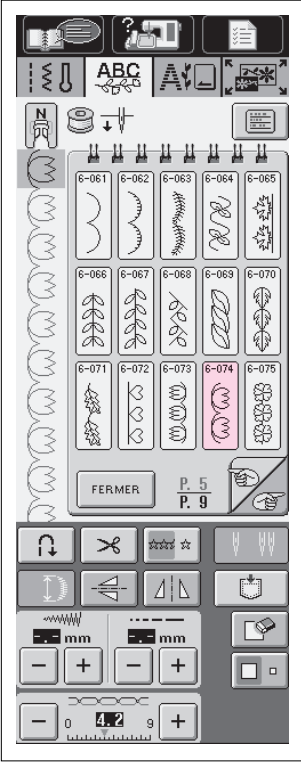

Combinaison de motifs de points en image miroir horizontale

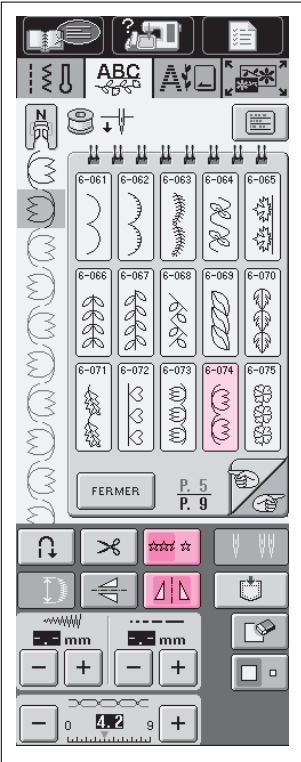

1. Appuyez sur .







2. Appuyez de nouveau sur  puis sur  pour créer une image miroir horizontale du motif de point.

* Si vous désirez exécuter le motif en continu, appuyez sur press .

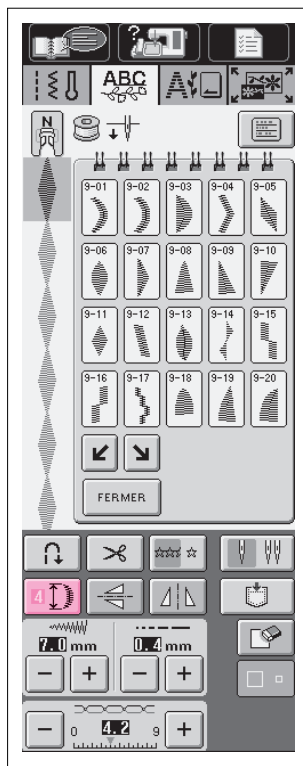





Combinaison de motifs de points de différentes longueurs

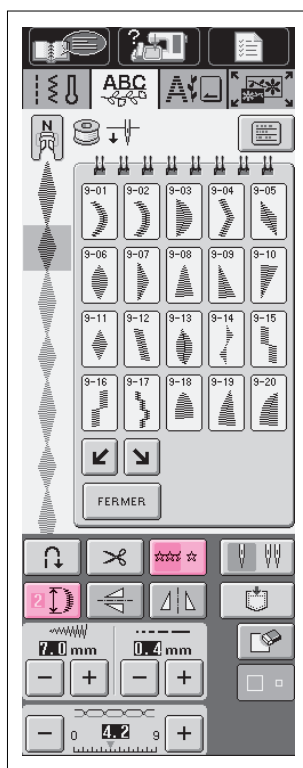

1. Sélectionnez .
2. Appuyez sur  pour sélectionner le réglage de longueur du motif de point de .





3. Sélectionnez de nouveau .
 4. Appuyez sur  3 fois pour sélectionner la longueur du motif de point de .
- * Si vous désirez exécuter le motif en continu, appuyez sur .

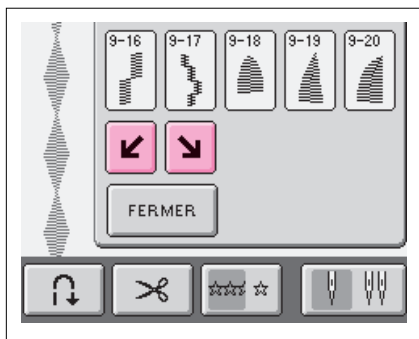

Effectuer des motifs de points en dégradé (uniquement pour les motifs de points plumetis de 7mm)



Vous pouvez utiliser les touches   avec les motifs de points plumetis 7mm pour un effet en dégradé.

Motifs de points cousus de façon à créer un effet appelé motifs de points en dégradé.

Appuyez sur  pour déplacer le motif de point à gauche d'une distance égale à la moitié de la taille du motif.

Appuyez sur  pour déplacer à droite le motif de point d'une distance égale à la moitié de la taille du motif.

4



Exemple: Couture

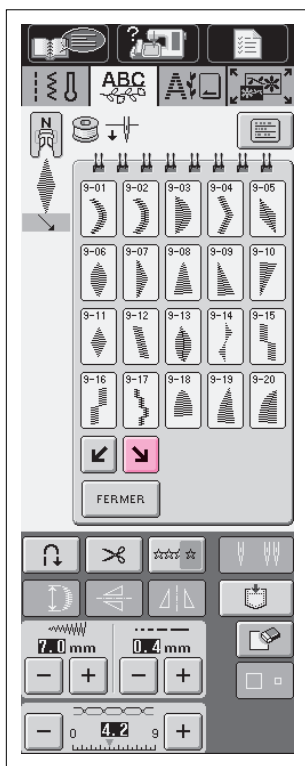



1. Appuyez sur .

2. Appuyez sur  pour déplacer le motif de point suivant sur la droite.

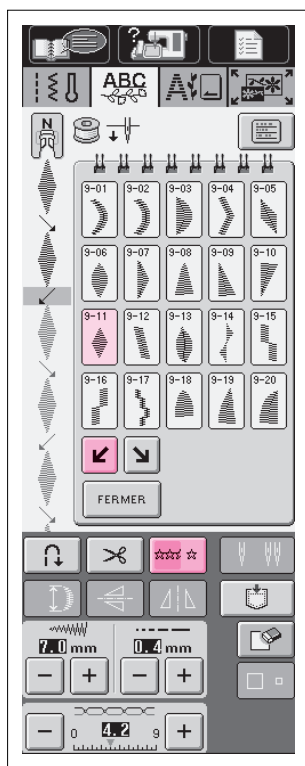



3. Appuyez de nouveau sur  .

4. Appuyez sur  pour déplacer le motif de point suivant sur la gauche.

5. Appuyez sur  pour coudre le motif en continu.



■ Autres exemples

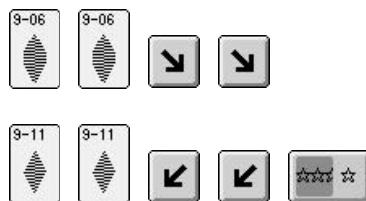
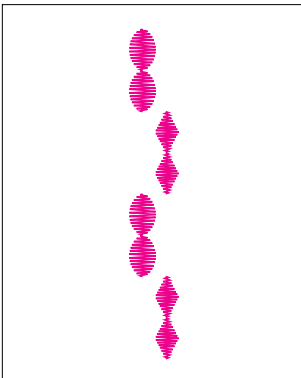
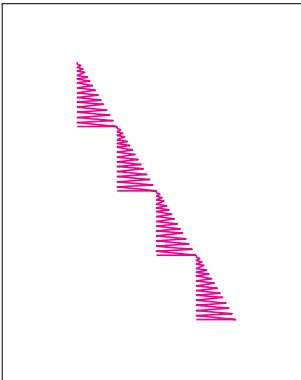
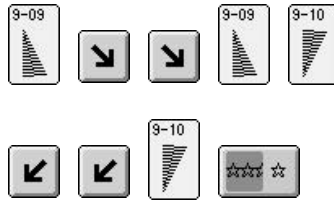
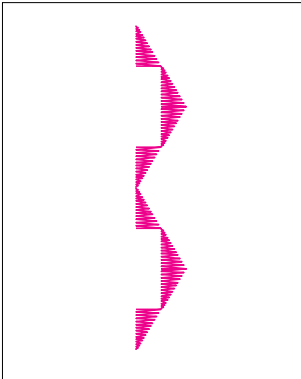
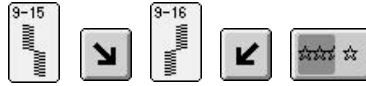
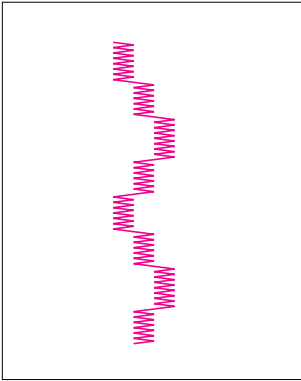

Vérification des motifs de points combinés

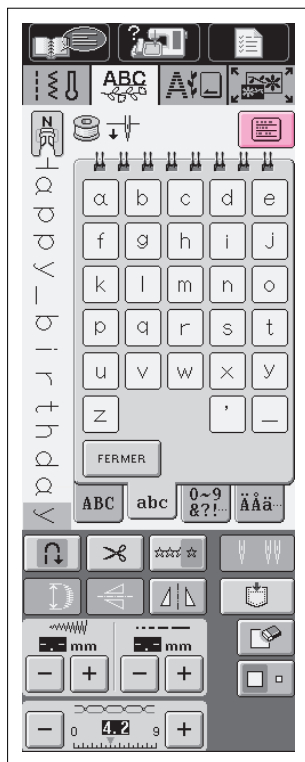

1. Appuyez sur .

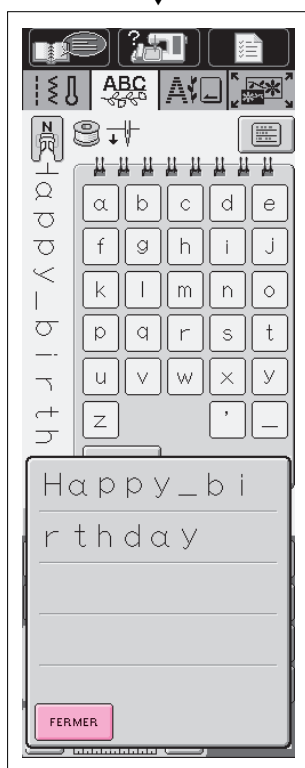

2. Le motif de point sélectionné apparaît en entier à l'affichage à cristaux liquides.

3. Après avoir vérifié le motif combiné, appuyez sur  pour repasser à l'écran initial.

FONCTION DE LA MEMOIRE

Mise en mémoire des motifs de points

Il vous est possible de mettre en mémoire des motifs de points souvent utilisés, afin de pouvoir les retrouver facilement. La mémoire de la machine peut contenir jusqu'à 20 motifs de points.

Exemple: Mise en mémoire de "Happy birthday"

1. Créez la combinaison du motif (voir la section précédente).

2. Appuyez sur .

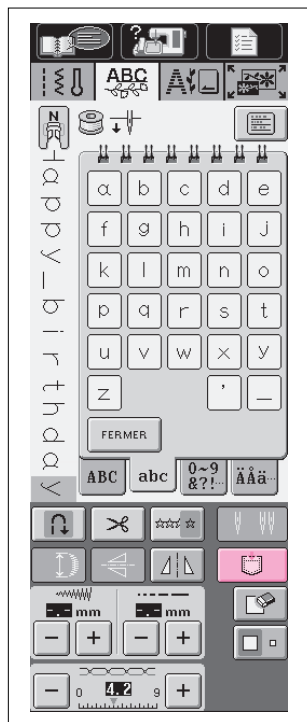

3. L'écran ci-contre s'affiche à l'écran. La machine mettra automatiquement en mémoire le motif de point et retournera à l'écran initial.

Remarque

La mise en mémoire prend environ 10 secondes.

ATTENTION

Ne mettez pas la machine hors tension lorsque l'écran affiche "Sauvegarde en cours". Autrement vous risqueriez de perdre ces informations.

Voir page 4-31 pour des informations sur la façon de retrouver un motif de point mis en mémoire.

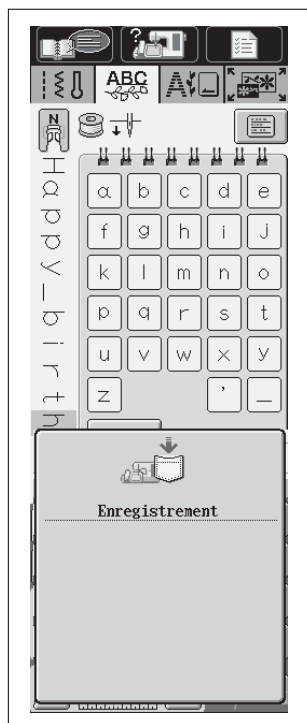

■ S'il ne vous est pas possible de mettre un motif de point en mémoire

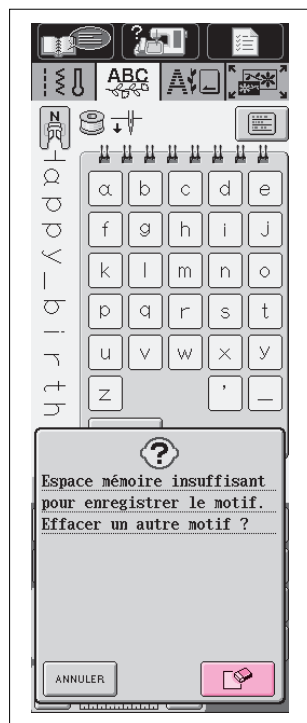

Si cet écran apparaît après avoir appuyé sur , la mémoire de la machine est pleine et vous ne pourrez mettre en mémoire le motif de point actuellement sélectionné. Pour mettre le motif de point dans la mémoire de la machine, il vous faudra effacer un motif de point sauvegardé

* Si vous décidez de ne pas mettre le motif de point en mémoire, appuyez sur .

Effacer un motif de point auparavant mis en mémoire

1. Appuyez sur .

2. L'écran ci-contre apparaît à l'affichage à cristaux liquides.

*  représente une poche contenant un motif de point mis en mémoire.

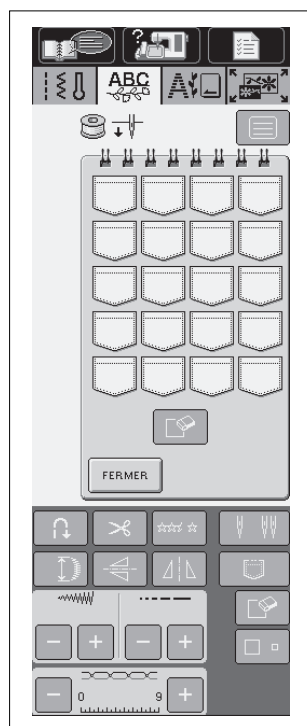

* Appuyez sur . Le motif de point mis en mémoire dans cette poche apparaît sous l'affichage du pied-de-biche.

* Appuyez sur  si vous décidez de ne pas effacer le motif de point.

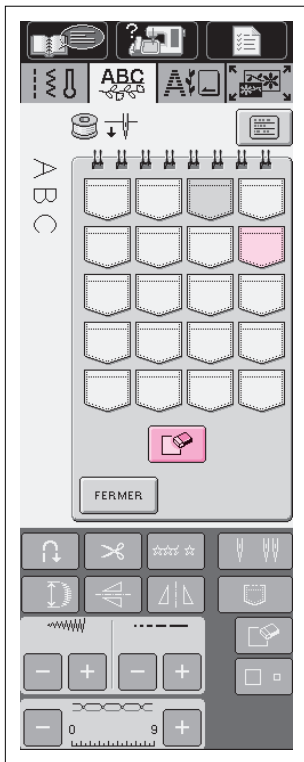



3. Appuyez sur  pour choisir un motif de point à effacer.

* Si tout le motif de point mis en mémoire n'est pas affiché lorsque vous appuyez sur , appuyez sur  pour voir le motif de point dans son intégralité.

4. Appuyez sur .



5. Appuyez sur .

* Si vous décidez de ne pas effacer le motif de point, appuyez sur

.



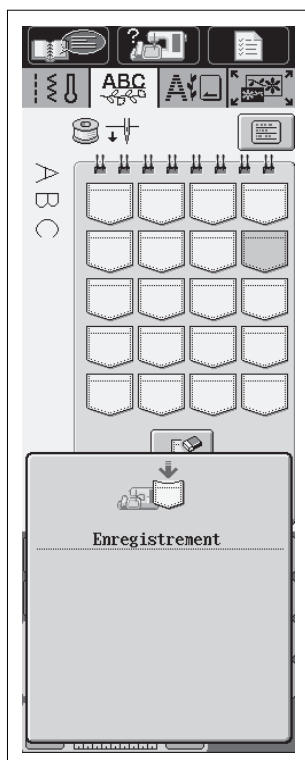

6. La machine efface le motif de point, puis met automatiquement en mémoire le nouveau motif de point.

Retrouver les motifs de points mis en mémoire

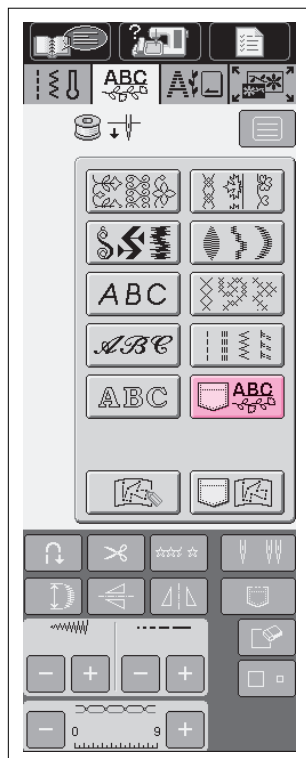

1. Appuyez sur .

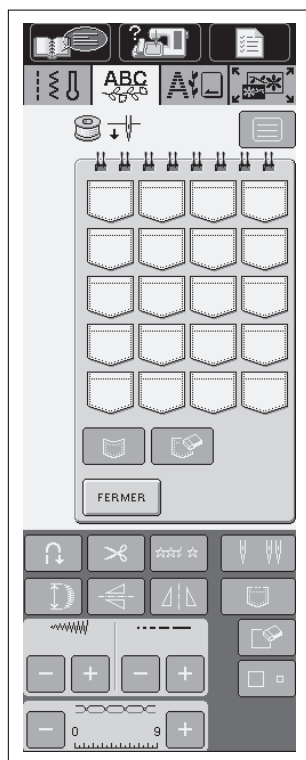

2. L'écran ci-contre apparaît à l'affichage à cristaux liquides.

*  représente une poche contenant un motif de point mis en mémoire.



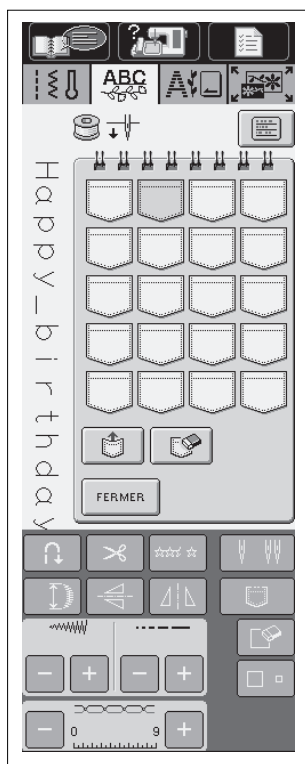

3. Appuyez sur  pour afficher le motif de point mis en mémoire, puis appuyez sur .

* Si vous sélectionnez un motif de point de caractères combinés et que le motif n'est pas affiché dans son entièreté, appuyez sur  pour voir le motif en entier.

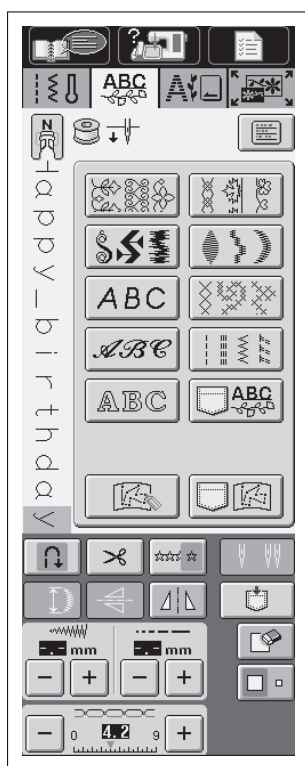

4. Le motif sera rappelé et l'écran de couture sera affiché.

Chapitre 5 Broderie

PREPARATIFS POUR LA BRODERIE

Avant de commencer

■ Informations concernant les droits d'auteur

Les motifs enregistrés dans la machine à coudre et sur les cartes de broderie sont destinés à un usage privé uniquement. Tout usage public ou commercial de motifs soumis à des droits d'auteur constitue une effraction par rapport à la loi sur les droits d'auteur et est strictement interdite.

■ A propos de l'unité de broderie

▲ ATTENTION

- Ne jamais déplacer la machine avec l'unité de broderie en place. L'unité de broderie risquerait en effet de tomber et de blesser quelqu'un.
- Tenir vos mains et tout objet étranger à l'écart du chariot et du cadre de broderie pendant que la machine brode. Sinon, vous risqueriez de vous blesser.

ATTENTION

- Ne jamais toucher le connecteur interne de l'unité de broderie. car vous risqueriez d'en endommager les broches.
- Ne jamais forcer sur le chariot de l'unité de broderie ni soulever l'unité en la tenant par le chariot. sous peine d'endommager l'unité de broderie.
- Ranger l'unité de broderie dans sa boîte de rangement.

■ A propos des cartes de broderie (vendues séparément)

- Utiliser uniquement les cartes de broderie conçues pour la présente machine. L'utilisation de cartes non autorisées risque de provoquer un mauvais fonctionnement de la machine.
- Ne pas utiliser des cartes de broderie vendues dans d'autres pays avec la présente machine.
- Uniquement insérer ou retirer les cartes de broderie lorsque  est affiché ou lorsque la machine est hors tension (voir page 5-17).
- Ranger les cartes de broderie dans leur étui rigide.



■ A propos des disquettes

- Si votre machine n'est pas équipée d'origine d'un lecteur de disquette, vous pouvez recevoir un service de mise à jour auprès de votre revendeur agréé afin que votre machine puisse utiliser des disquettes.
- Si vous insérez dans la machine des disquettes contenant des données autres que celles conçues pour la présente machine ou que les motifs créés à partir de la machine, cette dernière risque de ne pas fonctionner correctement.
- Insérer ou retirer uniquement les disquettes lorsque  s'affiche ou lorsque l'écran vous invite à changer de disques (voir page 5-18).
- Les données sauvegardées sur disquettes peuvent parfois être perdues ou corrompues. Toujours conserver une copie de sauvegarde de toutes les données importantes sauveées sur disquettes.
- Lorsque la tête du lecteur de disquette est sale, la lecture des données ne peut plus s'effectuer normalement. Utiliser régulièrement une disquette de nettoyage pour lecteur de disquettes afin d'éviter tout problème (voir page 8-4). Toujours bien respecter les instructions de nettoyage du lecteur indiquées sur l'emballage.
- Ne jamais déposer les disquettes dans des endroits où des morceaux de fils ou de la bourre pourraient s'accumuler car ils risqueraient d'endommager les disquettes. Toujours ranger les disquettes dans leur étui rigide.
- Ne jamais laisser les disquettes à proximité de téléviseurs, d'aimants ou d'autres objets présentant des propriétés magnétiques sinon les données des disquettes pourraient devenir illisibles.
- Les disquettes sont du type 2HD. Toujours utiliser des disquettes formatées.
- Déplacer le taquet de protection contre l'écriture de la disquette vers la position non protégée avant d'utiliser la disquette.
- Utiliser uniquement des lettres et des chiffres comme noms de fichiers pour les cartes de broderie. L'utilisation de symboles spéciaux risque d'empêcher la sauvegarde des données.

BRODERIE DE BASE

Fixez le pied-de-biche, installez l'unité de broderie et passez par les étapes suivantes pour préparer la machine pour la broderie.

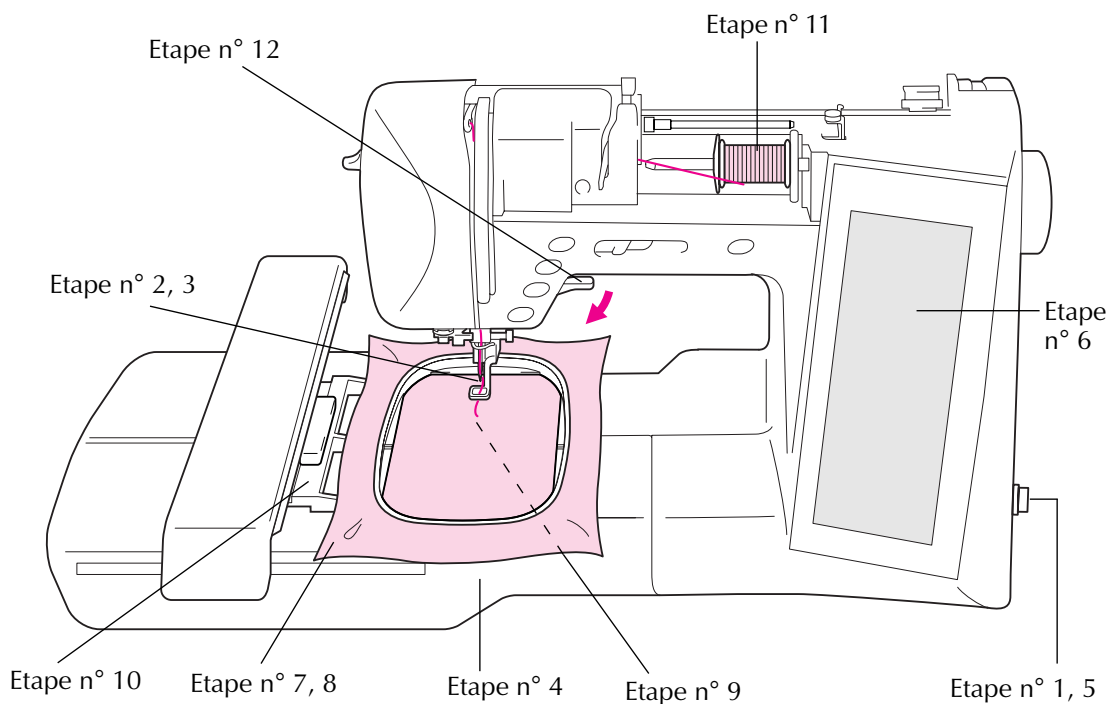

5



Etape n°	Action	Page
1	Mettez la machine hors tension.	1-12
2	Installez l'aiguille pour machine à coudre 75/11.	1-43
3	Fixez le pied pour broderie "Q".	5-4
4	Installez l'unité de broderie.	5-5
5	Mettez la machine sous tension.	1-12
6	Sélectionnez un motif de broderie.	5-8
7	Fixez un matériau stabilisateur sur le tissu.	5-20
8	Fixez le tissu sur le cadre de broderie.	5-21
9	Placez la canette dans le compartiment à canette.	1-31
10	Fixez le cadre de broderie sur l'unité de broderie.	5-24
11	Enfilez le fil sur la machine.	1-32
12	Abaissez le pied-de-biche et commencez à broder.	5-30

Fixation du pied de broderie "Q"

▲ ATTENTION

- Lorsque vous fixez un pied-de-biche, vous devez toujours mettre la machine hors tension. Vous risquez d'appuyer accidentellement sur la touche "Marche/Arrêt" et de vous blesser.
- Pour vos travaux de broderie, n'oubliez pas d'utiliser le pied de broderie "Q". Sinon, l'aiguille risque de toucher le pied-de-biche, de se tordre ou de casser, et vous pourriez vous blesser.

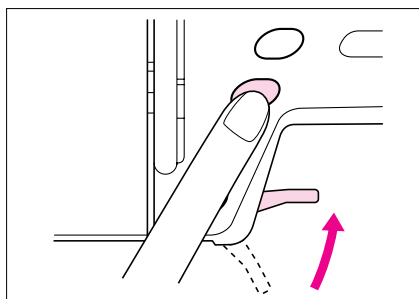

1. Appuyez sur la touche "Positionnement aiguille" pour relever l'aiguille et mettez ensuite la machine hors tension.
2. Relevez le levier du pied-de-biche.

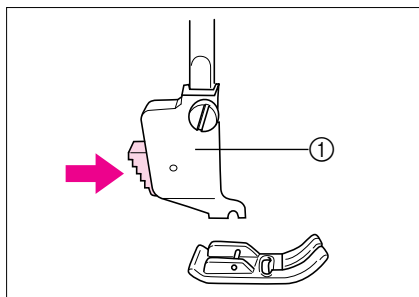

3. Appuyez sur le bouton noir situé sur le support de pied-de-biche et retirez le pied-de-biche.
① Support du pied-de-biche

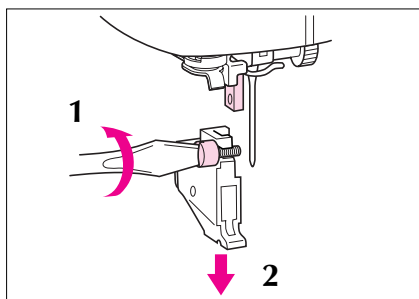

4. A l'aide du tournevis livré avec la machine, dévissez la vis du support du pied-de-biche et retirez-le.

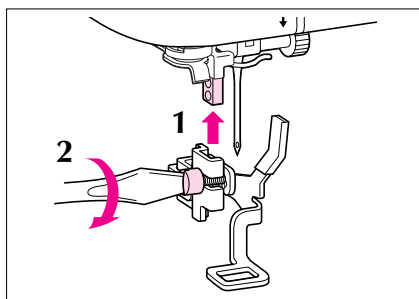

5. Installez le pied de broderie "Q" sur la barre du pied-de-biche, afin que le bras du pied de broderie "Q" entre en contact avec l'arrière du support d'aiguille. Ensuite, à l'aide du tournevis livré avec la machine, resserrez soigneusement la vis.

▲ ATTENTION

Utilisez le tournevis livré avec la machine pour visser à fond la vis du support du pied-de-biche. Si la vis n'est pas suffisamment serrée, l'aiguille risque de toucher le pied-de-biche et vous pourriez vous blesser.

Fixation de l'unité de broderie

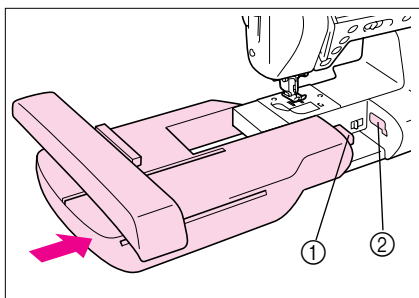
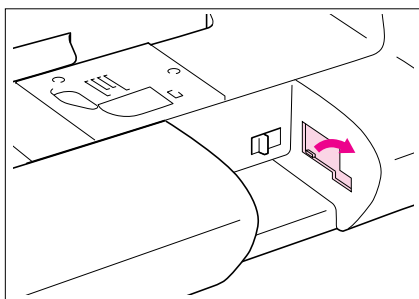
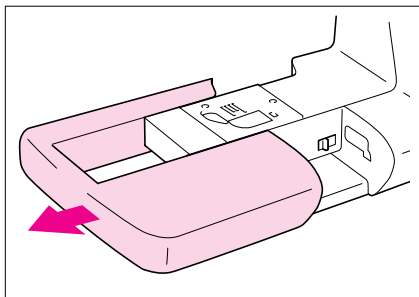

ATTENTION

N'oubliez pas de mettre la machine hors tension avant d'installer l'unité de broderie, sinon vous risquez d'endommager la machine.

1. Mettez la machine hors tension et retirez le plateau.

2. Ouvrez le capot du port de connexion comme indiqué sur l'illustration.

Remarque

N'oubliez pas de remettre le capot lorsque l'unité de broderie n'est pas installée.

3. Insérez le connecteur d'unité de broderie dans le port de connexion de la machine. Enfoncez doucement l'unité jusqu'à ce que vous entendiez un déclic.

- ① Connecteur d'unité de broderie
- ② Port de connexion de la machine

ATTENTION

- Veillez à ce qu'il n'y ait pas d'espace entre l'unité de broderie et la machine à coudre. S'il y a un espace, les motifs de broderie ne seront pas brodés avec l'enregistrement correct.
- Ne poussez pas le bras de broderie lorsque vous installez l'unité de broderie sur la machine. Si vous bougez le bras de broderie, vous risquez d'endommager l'unité de broderie.

4. Allumez la machine à l'aide de l'interrupteur d'alimentation principal. L'indication ci-contre s'affiche à l'écran.



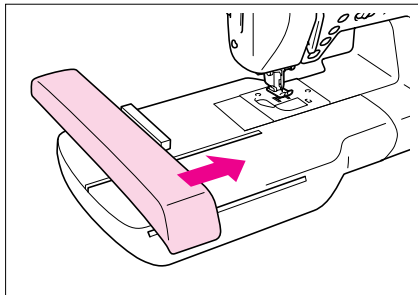

5. Appuyez sur  . Le bras se déplace pour se mettre en position de départ.



▲ ATTENTION

Ne placez pas vos mains près du bras de broderie. Sinon, vous risqueriez de vous blesser. Si l'unité de broderie ne peut être initialisée correctement, une sonnerie retentira. Dans ce cas, essayez d'initialiser à nouveau l'unité de broderie. Il ne s'agit pas d'une défaillance technique.

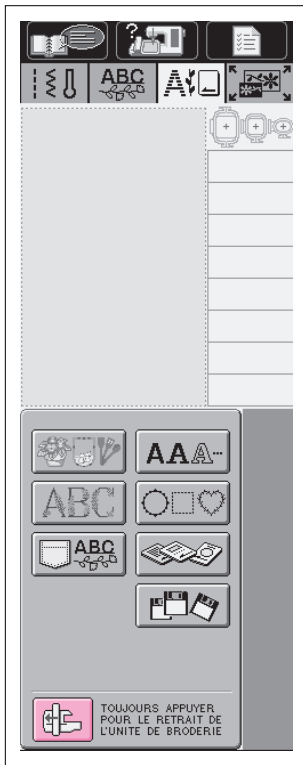
■ Retrait de l'unité de broderie



1. Retirez le cadre de broderie.

Appuyez sur  ou sur  puis appuyez sur . Le chariot se déplace pour se mettre en position de départ.

▲ ATTENTION

Toujours retirer le cadre de broderie avant d'appuyer sur . Sinon, le cadre pourrait toucher le pied de broderie et vous risqueriez de vous blesser.

ATTENTION

L'unité de broderie ne s'insère pas correctement dans sa boîte de rangement si vous oubliez d'effectuer cette opération.

5

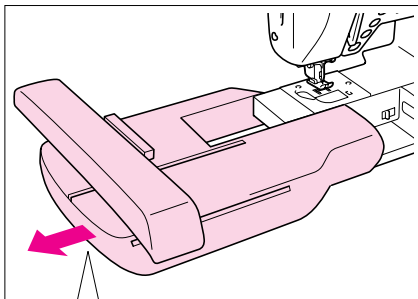

2. Mettez la machine hors tension. Tenez la partie arrière gauche de l'unité de broderie. Maintenez le bouton de dégagement enfoncé puis tirez pour éloigner l'unité de broderie de la machine comme illustré.

ATTENTION

Toujours veiller à mettre la machine hors tension sinon vous risqueriez de l'endommager.

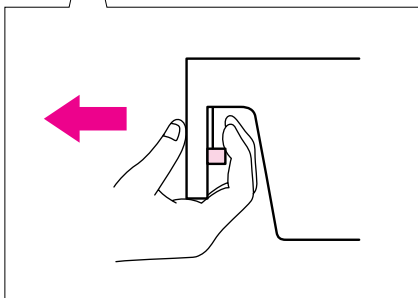





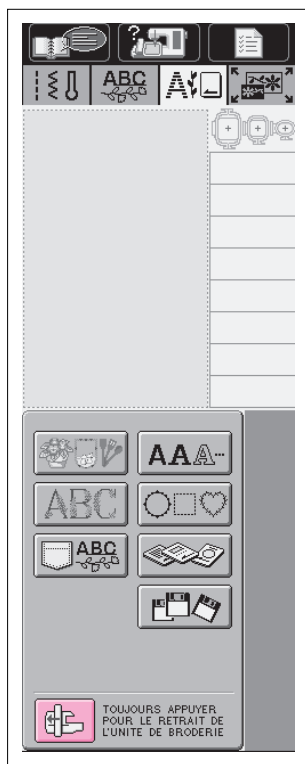



SÉLECTION DES MOTIFS

De nombreux motifs de broderie décorative et de caractères sont enregistrés dans la mémoire électronique de la machine. Vous pouvez également utiliser des motifs provenant de cartes de broderie (vendues séparément).



Lorsque l'initialisation de la machine est terminée et que le chariot s'est mis en position de départ, l'écran de sélection des types de motifs s'affiche.

Si un autre écran apparaît, appuyez sur  pour afficher l'écran de gauche.



	Motifs à un point		Motifs de caractères
	Motifs alphabet floral		Motifs cadres
	Motifs mémorisés		Patron de broderie (vendu séparément)
			Disquette

Remarque

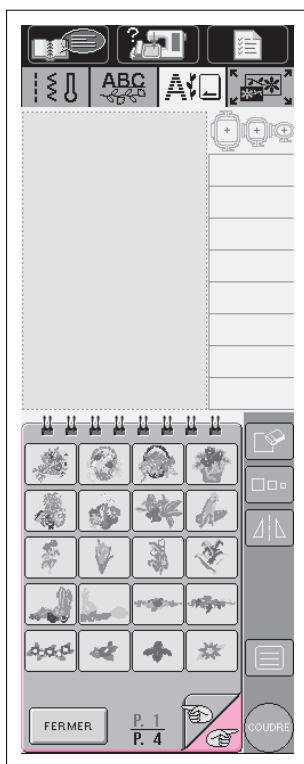

Si votre machine n'est pas équipée d'origine d'un lecteur de disquette, vous pouvez recevoir un service de mise à jour auprès de votre revendeur agréé afin que la machine puisse utiliser des disquettes.

Motifs à un point

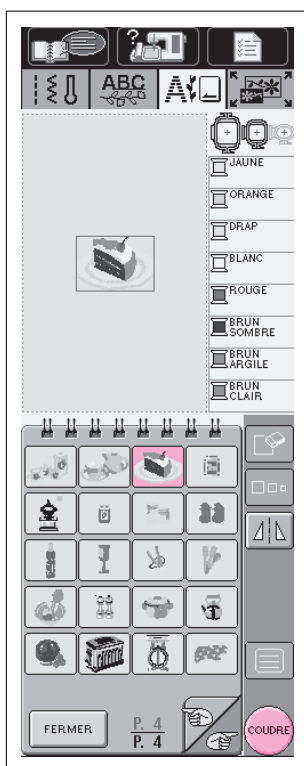

1. Appuyez sur  pour ouvrir l'écran de gauche.
2. Appuyez sur  pour visualiser l'écran suivant des sélections de motifs. Appuyez sur  pour visualiser l'écran précédent des sélections de motifs.



3. Appuyez sur la touche du motif que vous désirez réaliser.
4. Le motif sélectionné s'affiche dans la partie supérieure de l'écran.
 - * Appuyez sur  pour créer une image en miroir du motif de point.
 - * Si vous commettez une erreur lors de la sélection d'un motif, appuyez sur la touche du motif que vous voulez réaliser.
5. Après la sélection du motif, appuyez sur .



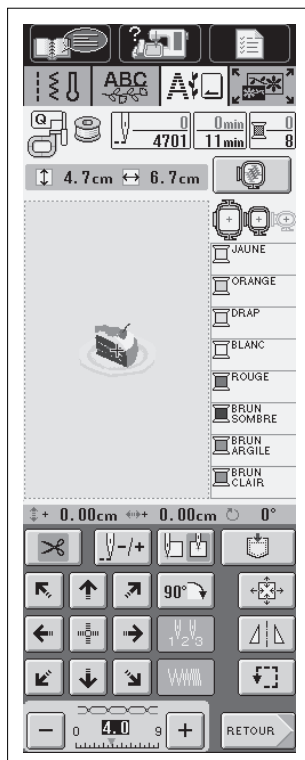

6. L'écran de couture s'affiche.

- * Pour passer à l'étape suivante, voir page 5-19, "Visualisation de l'écran de couture."
- * Pour revenir à l'écran précédent afin de sélectionner un autre motif, appuyez sur .

Motifs de caractères

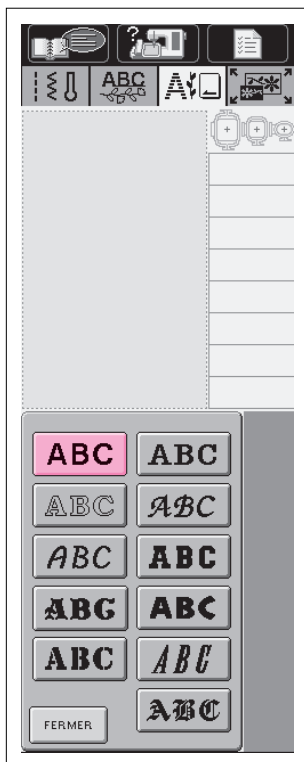

1. Appuyez sur **AAA** pour ouvrir l'écran de gauche.
2. La méthode de sélection des motifs de caractères est identique pour chaque police de caractères. Appuyez sur la touche de la police de caractères à broder.

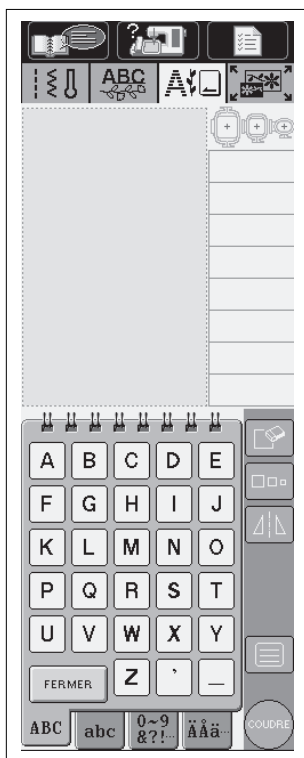

3. Utilisez les touches de flèches **ABC** **abc** **0~9 &?!** **ÄÄä** pour changer d'écran de sélection.
4. Appuyez sur la touche des caractères que vous désirez broder.



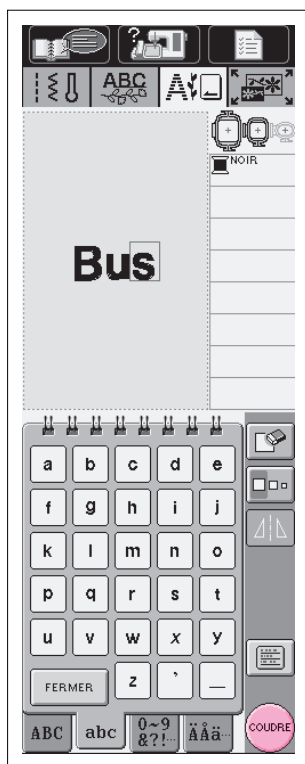



Exemple : Pour sélectionner "Bus"

- ① Appuyez sur **B**.
- * Si vous souhaitez modifier la taille des lettres, sélectionnez le caractère puis appuyez sur  pour en modifier la taille. Chaque fois que vous appuyez sur la touche, la taille passe de grande à moyenne puis à petite.
- * Si vous continuez d'ajouter des lettres après avoir modifié la taille, les nouvelles lettres seront entrées avec la nouvelle taille.

ATTENTION

Vous ne pouvez plus modifier la taille des caractères entrés après les avoir combinés avec des motifs de points.

- ② Appuyez sur **abc**.
- ③ Appuyez sur **u**.
- ④ Appuyez sur **s**.

- * Si vous commettez une erreur, appuyez sur  pour l'effacer.
- * Si le motif est trop petit pour être vu clairement, vous pouvez utiliser la touche  pour le vérifier.

6. Lorsque la sélection des caractères est terminée, appuyez sur .

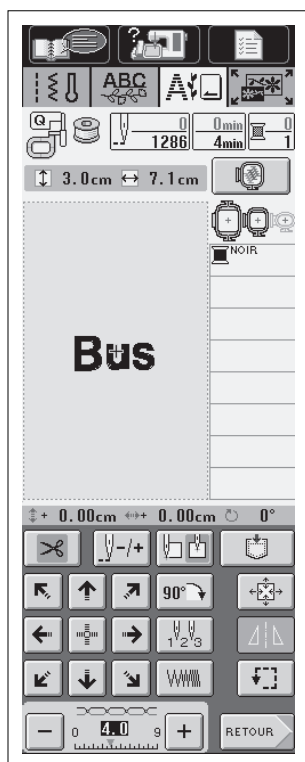

7. L'écran de couture s'affiche.

- * Pour passer à l'étape suivante, voir page 5-19, "Visualisation de l'écran de couture."
- * Pour revenir à l'écran précédent et sélectionner un autre motif, appuyez sur .



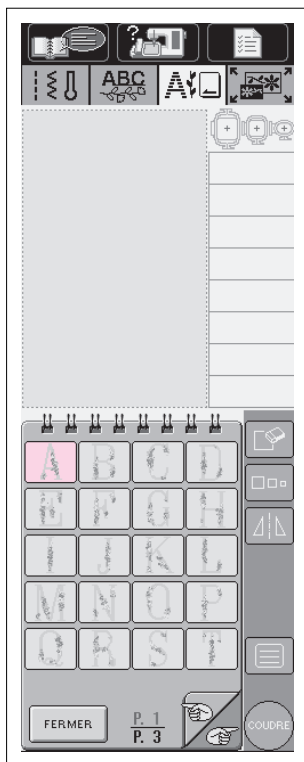

Motifs alphabet floral

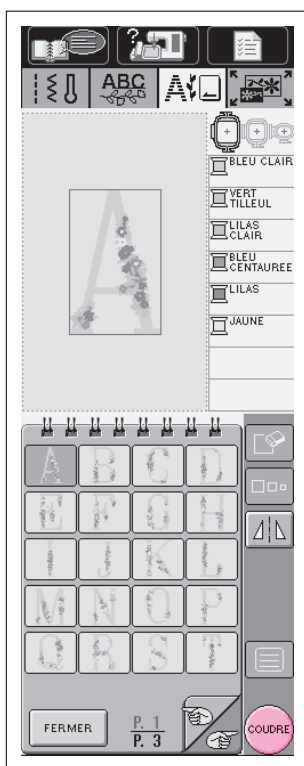

1. Appuyez sur  pour ouvrir l'écran de gauche.
2. Appuyez sur  pour afficher l'écran suivant des sélections de motifs. Appuyez sur  pour afficher l'écran précédent des sélections de motifs.
3. Appuyez sur la touche du motif que vous désirez réaliser.

5



4. L'écran affiche le motif.
 - * Appuyez sur  pour créer une image en miroir du motif de point.
5. Après la sélection du motif, appuyez sur .

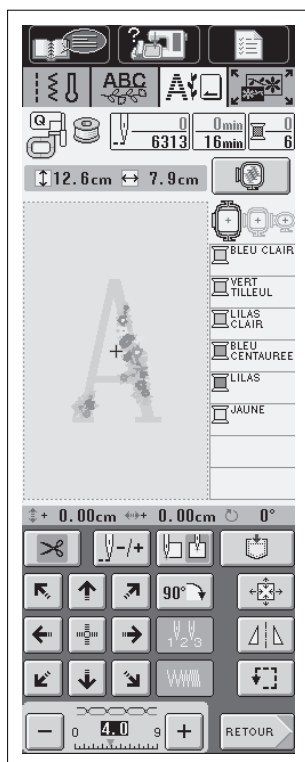

6. L'écran de couture s'affiche.

- * Pour passer à l'étape suivante, voir page 5-19, "Visualisation de l'écran de couture."
- * Pour revenir à l'écran précédent et sélectionner un autre motif, appuyez sur .

Motifs d'encadrement

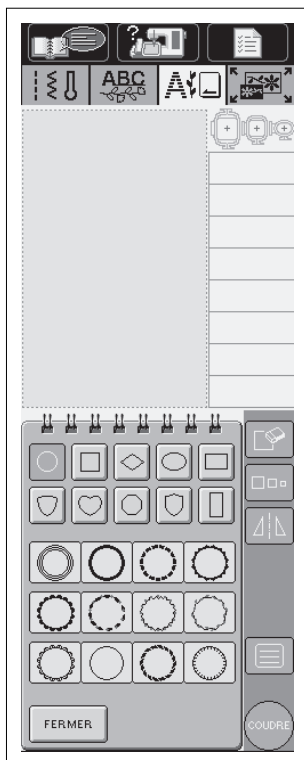

1. Appuyez sur  pour ouvrir l'écran de gauche.
2. Dans la partie supérieure de l'écran, appuyez sur la touche correspondant à la forme du motif d'encadrement que vous voulez réaliser.
3. Différents motifs d'encadrement s'affichent dans le bas de l'écran.
4. Dans la partie inférieure de l'écran, appuyez sur la touche correspondant au motif d'encadrement que vous voulez réaliser.

5

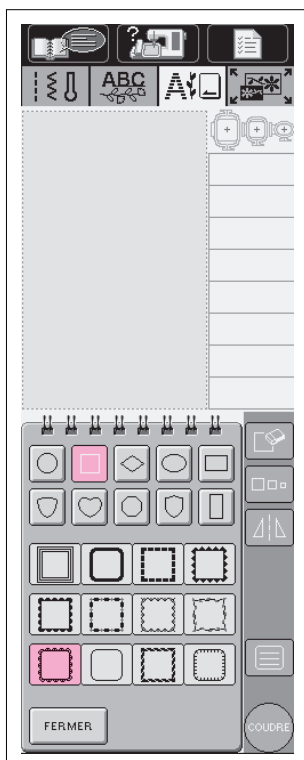

Exemple : Sélectionnez 

- ① Appuyez sur  pour choisir la forme de l'encadrement.
L'affichage inférieur montrera différents encadrements carrés.

* En cas d'erreur dans la sélection du motif, appuyez sur la touche du motif à réaliser.

- ② Appuyez sur  pour sélectionner l'encadrement.

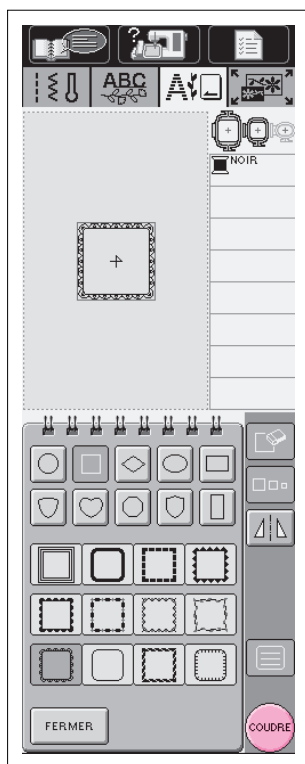

5. Le motif sélectionné s'affiche à l'écran.

6. Après la sélection du motif, appuyez sur .

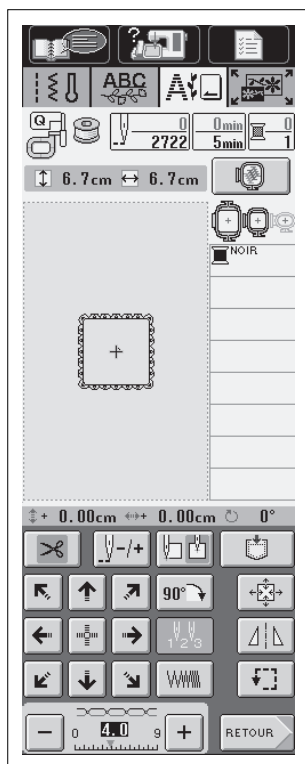

7. L'écran de couture s'affiche.

* Pour passer à l'étape suivante, voir page 5-19, "Visualisation de l'écran de couture."

* Pour revenir à l'écran précédent et sélectionner un autre motif, appuyez sur .

Sélection de motifs provenant d'une carte de broderie

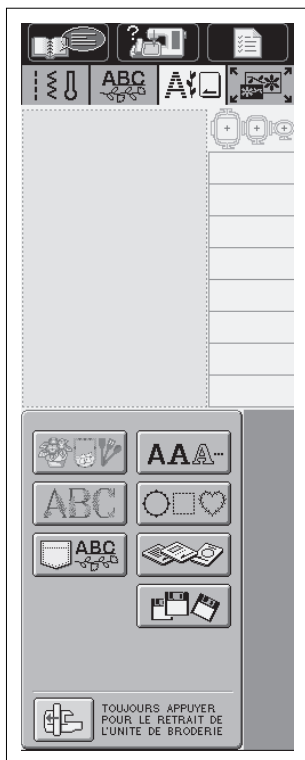

1. Lorsque l'écran de gauche s'affiche, vous pouvez insérer la carte de broderie.

- * Si un écran différent apparaît, appuyez sur  pour ouvrir l'écran de gauche.
- * Insérez la carte à fond dans la fente située sur le côté droit de la machine. Insérez la carte de broderie de sorte que l'extrémité avec la flèche soit tournée vers l'avant.

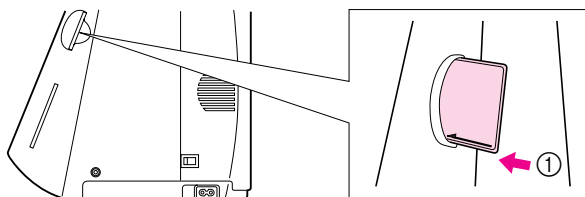

① Insérez entièrement.

ATTENTION

- Insérer ou retirer uniquement la carte de broderie lorsque  s'affiche ou lorsque la machine est hors tension.
- Ne jamais insérer la carte dans un autre sens que celui indiqué par la flèche et ne pas forcer pour l'introduire dans la fente. Ne jamais placer d'autres objets que les cartes de broderie dans la fente sinon vous risqueriez d'endommager la machine.

2. Appuyez sur . Les motifs de la carte de broderie s'affichent sur l'écran de sélection.

3. La méthode de sélection des motifs est identique à celle décrite aux pages 5-8 à 5-16.

ATTENTION

Utiliser uniquement les cartes de broderie conçues pour cette machine. L'utilisation d'autres cartes risque en effet de provoquer un dysfonctionnement de la machine.



Sélection d'un motif provenant d'une disquette (uniquement pour les machines équipées de lecteur de disquette)

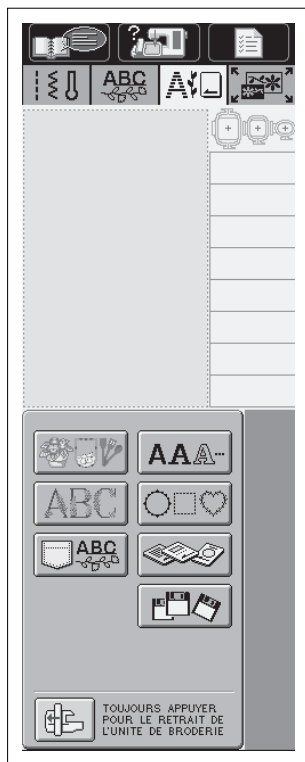

1. Vous pouvez insérer la disquette lorsque l'écran de gauche s'affiche.

- * Si un écran différent apparaît, appuyez sur  pour ouvrir l'écran de gauche.
- * Insérez la disquette à fond dans la fente située sur le côté droit de la machine.

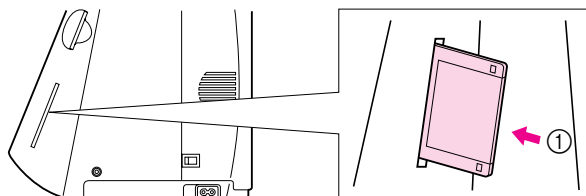

① Insérez entièrement.

ATTENTION

- Insérer ou retirer uniquement les disquettes lorsque  s'affiche ou lorsque l'écran vous invite à changer de disques.
- Ne jamais placer d'autres objets que les disquettes dans la fente du lecteur car vous risqueriez d'endommager la machine.

2. Appuyez sur .

Les motifs de la disquette s'affichent à l'écran de sélection.

- * Le temps de chargement de la disquette dépend du nombre de motifs qu'elle contient. Par exemple, il faut environ 30 secondes pour afficher 20 motifs.
3. La méthode de sélection des motifs est identique à celle décrite aux pages 5-8 à 5-16.

ATTENTION

Utiliser uniquement des disquettes contenant des données créées par la machine à coudre ou sur des équipements prévus pour être utilisés sur cette machine sinon la machine risque de ne pas fonctionner correctement.

VISUALISATION DE L'ÉCRAN DE COUTURE

Exemple : Motif à un point

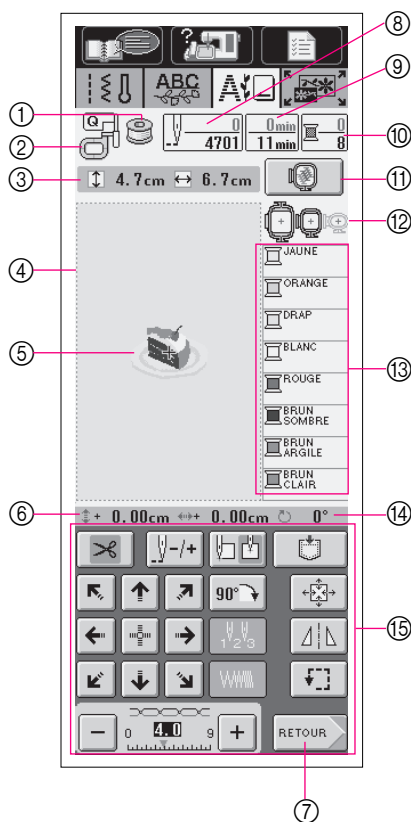

① Tenseur du fil de la canette: Indique la quantité de fil restant sur la canette pendant la couture. L'affichage devient jaune lorsque le fil est presque terminé.

ATTENTION

Le tenseur de fil de la canette ne fonctionne pas lorsque la machine n'est pas en train de coudre.

② Code du pied-de-biche:
Fixez le pie de broderie "Q" pour tous les projets de broderie.

③ Indique la taille du motif sélectionné.

④ Indique la limite de broderie avec le grand cadre (26 x 16 cm (10-1/4 x 6-1/4 pouces)).

⑤ Montre à quoi ressemblera le point sélectionné.

⑥ Indique l'éloignement de la position de couture par rapport au centre (lorsque vous déplacez la position de couture par défaut).

⑦ Appuyez sur cet écran pour repasser à l'écran de sélection de type de motif.

⑧ Indique le nombre de points que comprend le motif sélectionné et combien de points sont déjà cousus.

⑨ Indique le temps nécessaire pour coudre le motif et le temps déjà écoulé (sans tenir compte du temps nécessaire pour le changement de fil).

⑩ Indique le nombre de couleurs dans le motif sélectionné et le numéro de la couleur en cours.

⑪ Appuyez sur cette touche pour obtenir un aperçu de l'image cousue.

⑫ Indique les cadres de broderie qui peuvent être utilisés pour le motif sélectionné. Veillez toujours à utiliser un cadre approprié (voir page 5-21).

⑬ Indique l'ordre dans lequel les couleurs sont cousues.

⑭ Indique le degré de rotation du motif.

⑮ Touches de révision du motif (voir page 5-44).

ATTENTION

Certaines opérations ou fonctions ne sont pas disponibles pour certains motifs. Si la touche s'affiche en gris clair, vous ne pouvez pas utiliser cette fonction ou cette opération avec le motif sélectionné.



PRÉPARATION DU CADRE DE BRODERIE

Fixation d'un matériau stabilisateur sur le tissu

▲ ATTENTION

Lorsque vous faites des travaux de broderie, utilisez toujours un matériau stabilisateur, surtout lorsque vous brodez sur des tissus légers ou élastiques. Sinon, l'aiguille risque de casser et de vous blesser. Si vous n'utilisez pas de matériau stabilisateur, la finition de votre ouvrage risque de ne pas être satisfaisante.

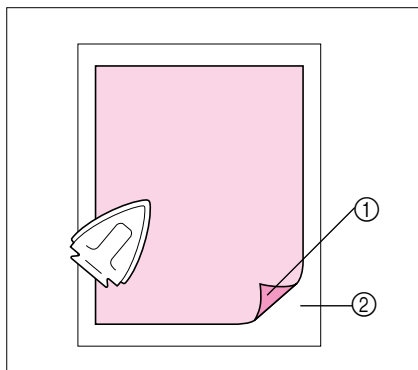

Pour obtenir de meilleurs résultats lorsque vous faites des travaux de broderie, utilisez toujours un matériau stabilisateur. Pour éviter les rétrécissements ou d'autres problèmes, suivez les conseils ci-dessous.

1. Lorsque vous brodez sur des tissus élastiques, légers, à grosse trame ou sur des tissus provoquant un rétrécissement des motifs, utilisez toujours un matériau stabilisateur. Repassez le matériau stabilisateur à l'envers du tissu.

* Lorsque vous utilisez des tissus qui ne peuvent pas être repassés (tels que les serviettes de bain ou les tissus avec des boucles qui s'agrandissent lors du repassage) ou à des endroits difficiles à repasser, placez le matériau stabilisateur sous le tissu sans le fixer, placez ensuite le tissu et le stabilisateur dans le cadre de broderie ou demandez conseil à votre revendeur agréé quant au meilleur choix de stabilisateur.

① Surface fixée

② Tissu (envers)

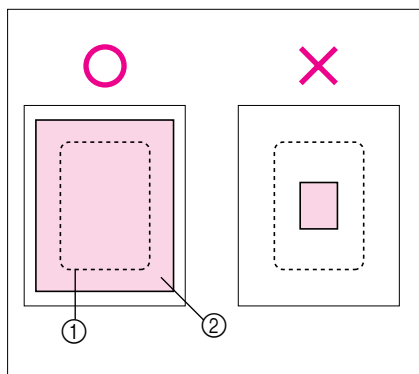

2. Utilisez un morceau de matériau stabilisateur plus grand que le cadre de broderie. Assurez-vous que le matériau stabilisateur est bien fixé tout autour du cadre, afin d'éviter que le tissu se détende.

① Taille du cadre de broderie

② Tissu stabilisateur

Remarque

- Pour obtenir de meilleurs résultats, nous vous recommandons d'utiliser un matériau stabilisateur lorsque vous faites des travaux de broderie. Une fois la broderie terminée, le matériau stabilisateur pour broderie s'enlève facilement. Suivez les instructions qui figurent sur l'emballage du stabilisateur.
- Lorsque vous brodez sur des tissus fins tels que l'organdi ou la batiste, ou sur des tissus à longs poils tels que les serviettes de bain ou le velours, utilisez un matériau stabilisateur soluble (vendu séparément) afin d'obtenir de meilleurs résultats. Une fois le matériau stabilisateur dissout, la finition de votre ouvrage sera parfaite.

Fixation du tissu dans le cadre de broderie

Types de cadres de broderie

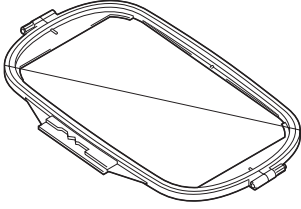
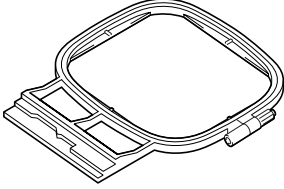
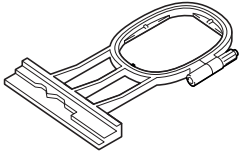
Grand	Moyen	Petit
		
Permet de broder une surface de 26 cm x 16 cm (10-1/4 pouces x 6-1/4 pouces)	Permet de broder une surface de 10 cm x 10 cm (4 pouces x 4 pouces)	Permet de broder une surface de 2 cm x 6 cm (1 pouce x 2-1/2 pouces)
A utiliser pour broder des caractères ou des motifs connectés ou combinés, ou des grands motifs.	A utiliser pour broder des motifs de taille normale.	A utiliser pour broder des noms ou de très petits motifs.

5

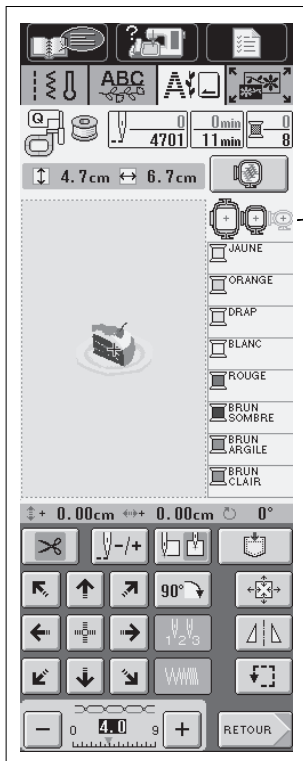

Sélectionnez un cadre qui correspond à la taille du motif. Les options de cadres sont affichées sur l'écran LCD.

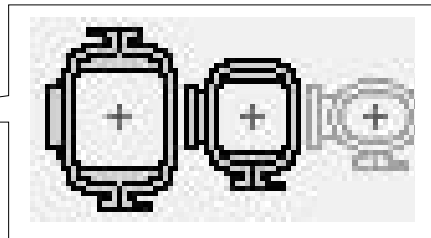

Les cadres qui peuvent être utilisés apparaissent en surbrillance. Les cadres qui ne peuvent pas être utilisés apparaissent en gris clair.

⚠ ATTENTION

Si vous utilisez un cadre trop petit, le pied-de-biche risque de heurter le cadre pendant la couture et vous pourriez vous blesser.

■ Mise en place du tissu

ATTENTION

Si le tissu n'est pas bien tendu dans le cadre de broderie, le motif ne sera pas bien brodé. Placez le tissu sur une surface plane et tendez-le bien dans le cadre. Pour mettre le tissu en place correctement, effectuez les opérations suivantes.

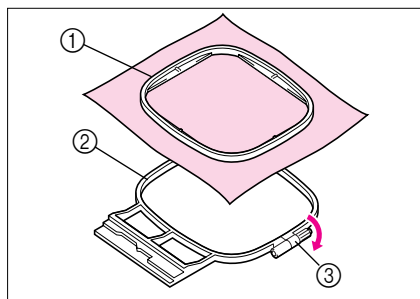

1. Dévissez légèrement la vis de réglage du cadre de broderie. Posez le tissu sur le cadre extérieur et insérez le cadre intérieur afin de bloquer le tissu entre les deux cadres.

* Veillez à bien aligner le repère du \triangle cadre intérieur avec le repère du ∇ cadre extérieur.

- ① Cadre intérieur
- ② Cadre extérieur
- ③ Vis de réglage

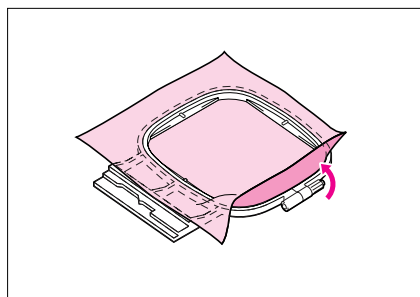

2. Serrez doucement la vis de réglage et tendez bien le tissu en tirant sur les bords et sur les coins. Ne desserrez pas la vis.

* Lorsque vous utilisez un grand cadre, serrez les vis de réglage supérieure et inférieure du cadre de façon à ce que les espaces en haut et en bas du cadre soient identiques.

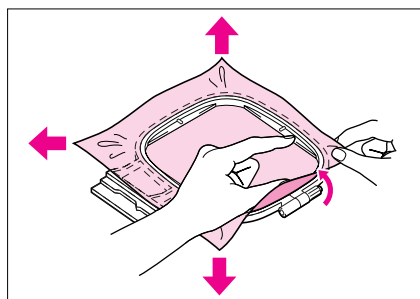

3. Tendez doucement le tissu puis serrez la vis de réglage du cadre. Cela permet d'éviter que le tissu se détende après l'avoir tendu.

* Après avoir étiré le tissu, vérifiez qu'il est bien tendu.

* Avant de commencer à broder, assurez-vous que les cadres intérieur et extérieur sont au même niveau.

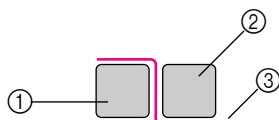

- ① Cadre extérieur
- ② Cadre intérieur
- ③ Endroit du tissu

Remarque

Étirez le tissu sur les quatre coins et sur les quatre côtés. Tout en étirant le tissu, serrez la vis de réglage du cadre à l'aide d'un tournevis.

■ Utilisation de la feuille de broderie

Si vous souhaitez broder le motif à un endroit particulier, utilisez une feuille de broderie avec le cadre.

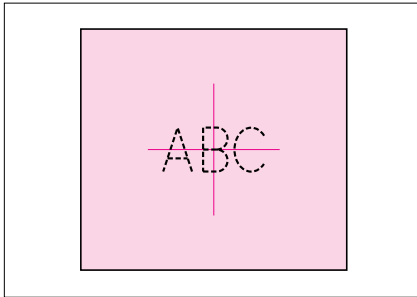

1. A l'aide d'une craie, marquez la zone que vous souhaitez broder sur le tissu.

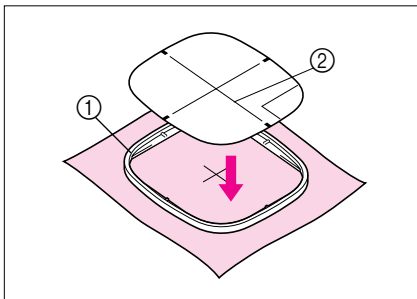

2. Placez la feuille de broderie sur le cadre intérieur. Alignez les lignes directrices de la feuille de broderie avec les repères tracés sur le tissu.

- ① Cadre intérieur
- ② Ligne directrice

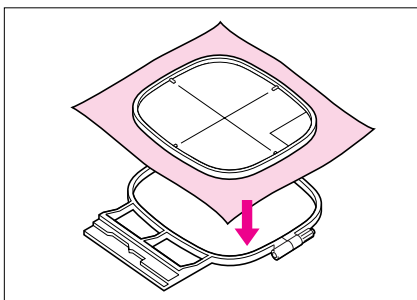

3. Étirez doucement le tissu afin qu'il n'y ait pas de plis.

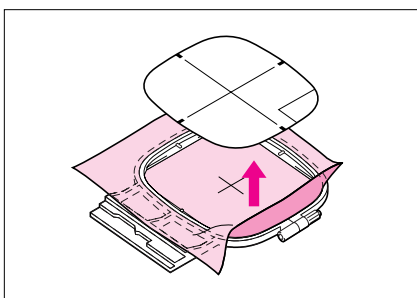

4. Retirez la feuille de broderie.



Fixation du cadre de broderie

ATTENTION

Bobinez et installez la canette avant de fixer le cadre de broderie. Utilisez du fil à broderie dans la canette.

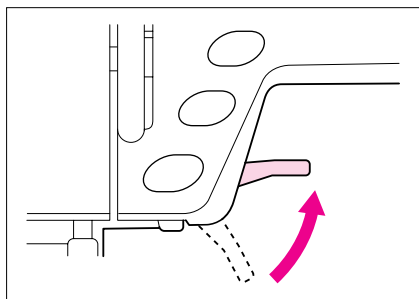

1. Relevez le levier du pied-de-biche.

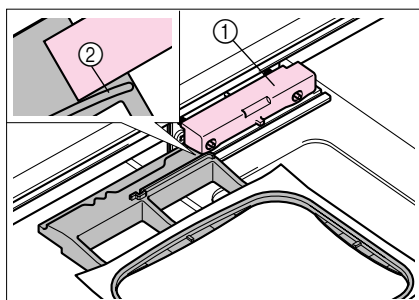

2. Alignez le guide du cadre de broderie avec le côté gauche du support du cadre de broderie.

- ① Support du cadre de broderie
- ② Guide du cadre de broderie

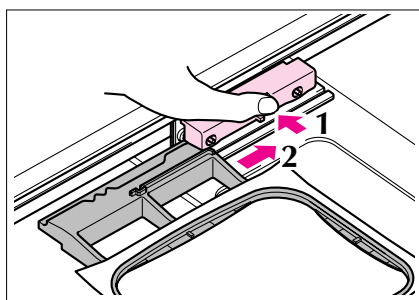

3. Tout en poussant le support du cadre de broderie vers la gauche, faites glisser le cadre dans le support.

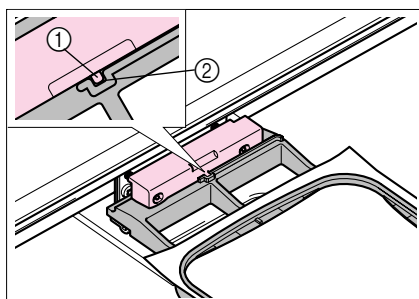

4. Alignez la saillie du support de cadre de broderie avec la rainure qui se trouve sur le cadre de broderie puis remettez le support dans sa position d'origine.

- ① Saillie
- ② Rainure

▲ ATTENTION

Si le cadre de broderie n'est pas placé de façon correcte dans le support, le cadre risque de heurter le pied-de-biche et vous pourriez vous blesser.

■ Retrait du cadre de broderie

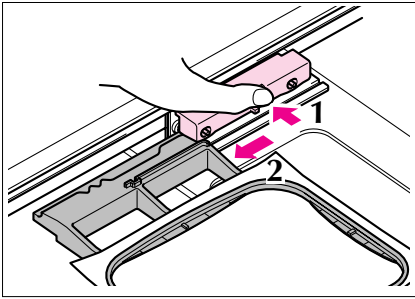

Tout en poussant le support du cadre de broderie vers la gauche, tirez le cadre de broderie vers vous.

5



POUR DEFINIR L'EMPLACEMENT DU MOTIF

Changement de l'emplacement du motif

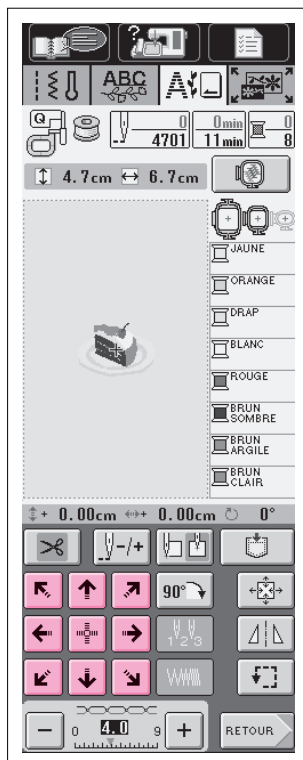

Utilisez les touches de flèches  pour déplacer le motif dans le sens indiqué par la flèche.

Appuyez sur  pour centrer le motif.

⚠ ATTENTION

Toujours veiller à ce que l'aiguille soit relevée lorsque le cadre de broderie est en mouvement. Si elle est abaissée, elle pourrait se rompre et vous risqueriez de vous blesser.

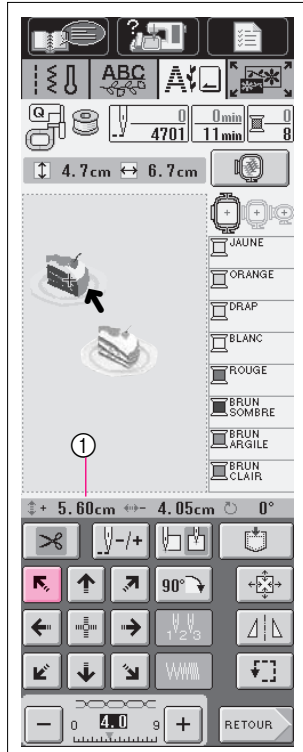

Exemple : Pour déplacer le motif vers la partie supérieure gauche

Appuyez sur .

⚠ ATTENTION

Lors du déplacement de l'emplacement du motif, les cadres de broderie qui peuvent être utilisés pour coudre le motif peuvent changer (il se peut que vous déplaciez le motif en dehors de la zone de broderie du cadre). Vérifiez toujours l'affichage pour voir les cadres qui peuvent être utilisés avant de coudre le motif. Si vous utilisez un cadre trop petit, l'aiguille risque de heurter le cadre et de se rompre et vous pourriez vous blesser.

① Indique l'éloignement du motif par rapport au centre.

Vérification de l'emplacement du motif

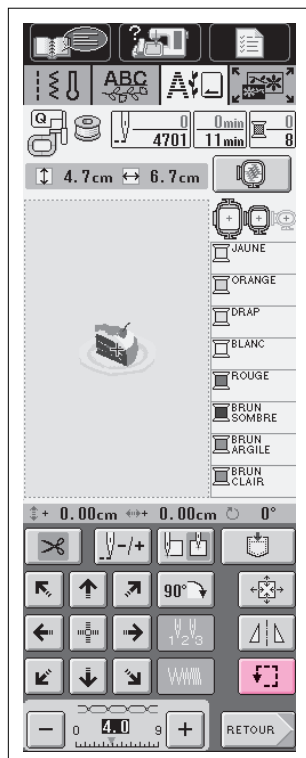

Appuyez sur . Le cadre de broderie se déplace pour vérifier l'emplacement de couture.

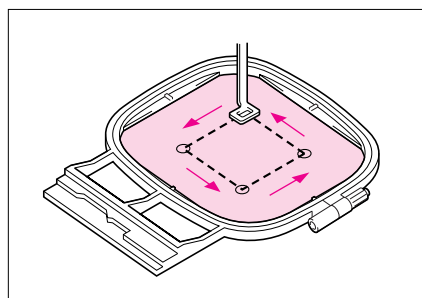

Le cadre de broderie se déplace et indique les limites de broderie. Regardez attentivement le cadre pour vous assurer que le motif sera cousu au bon endroit.

▲ ATTENTION

Toujours veiller à ce que l'aiguille soit relevée lorsque le cadre de broderie est en mouvement. Si elle est abaissée, elle pourrait se rompre et vous risqueriez de vous blesser.



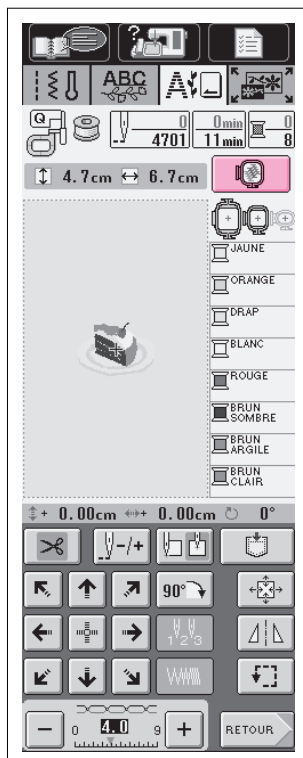

Aperçu du motif terminé



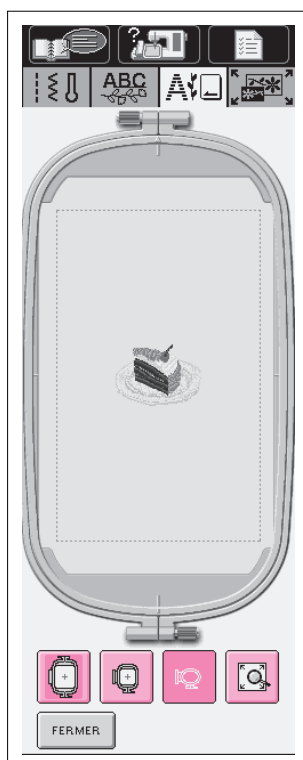

1. Appuyez sur .



2. Vous pouvez apercevoir une image du motif terminé au sein du cadre de broderie.

* Appuyez sur    pour sélectionner le cadre utilisé dans l'aperçu. Les cadres affichés en gris clair ne peuvent pas être sélectionnés.

* Appuyez sur  pour voir l'aperçu en plein écran.

3. Appuyez sur  pour repasser à l'écran initial.

COUTURE D'UN MOTIF DE BRODERIE

Couture de belles finitions

Pour coudre de belles broderies, plusieurs facteurs entrent en jeu. L'utilisation du bon type de tissu stabilisateur (voir page 5-20) et le réglage du tissu dans le cadre (voir page 5-21) sont deux facteurs importants mentionnés plus haut. Un autre facteur important est le bon choix de l'aiguille et du fil. Voir ci-dessous les explications sur les fils.

Fil	Fil supérieur	Vous devez utiliser le type de fil à broder prévu pour cette machine.
	Fil de canette	Vous devez utiliser le type de fil de canette à broder prévu pour cette machine.

Remarque

Si vous utilisez des fils autres que ceux mentionnés ci-dessus, votre ouvrage risque de ne pas être cousu correctement.

5



▲ ATTENTION

- **Ne brodez pas sur des tissus trop épais. Pour vérifier si l'épaisseur du tissu est convenable, fixez le cadre de broderie à l'unité de broderie et, à l'aide de la touche "Positionnement aiguille", relevez l'aiguille. S'il y a un espace entre le pied-de-biche et le tissu, vous pouvez broder sur le tissu. S'il n'y a pas d'espace, ne brodez pas sur ce tissu. Sinon, l'aiguille pourrait casser et vous risqueriez de vous blesser.**
- **Si vous cousez sur une serviette en tissu éponge épais, nous vous recommandons de placer un morceau de matériau stabilisateur soluble par-dessus la serviette. Cela permettra d'aplatir les boucles de la serviette et vous obtiendrez une broderie de meilleure qualité.**
- **Faites attention lorsque vous cousez des motifs qui se chevauchent. L'aiguille risque d'avoir du mal à passer à travers le tissu et elle pourrait casser.**

ATTENTION

- **Avant de commencer à broder, vérifiez qu'il y a suffisamment de fil dans la canette. Si vous continuez à coudre et qu'il n'y a pas assez de fil dans la canette, le fil risque de s'emmêler.**
- **Ne laissez pas d'objets dans la zone de déplacement du cadre de broderie. Le cadre risque de les heurter et le résultat final de la broderie sera médiocre.**
- **Lorsque vous brodez sur des grands vêtements (surtout sur les vestes et sur d'autres types de tissus lourds), ne laissez pas le tissu pendre sur le côté de la table. Sinon, l'unité de broderie ne pourra pas se déplacer librement et le motif risque d'être différent du résultat espéré.**

■ Couvercle de plaque d'aiguille

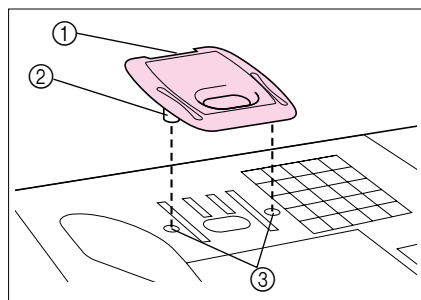

Dans certaines conditions dépendant du type de tissu, du stabilisateur ou du fil utilisé, des boucles risquent de se former au niveau du fil supérieur. Dans ce cas, installez le couvercle de plaque d'aiguille livré avec la machine sur la plaque d'aiguille. Pour retirer le couvercle de plaque d'aiguille, placez votre ongle dans la rainure et soulevez la plaque.

- ① Rainure
- ② Saillie
- ③ Encoche

* Ne pas utiliser le couvercle de plaque d'aiguille pour des applications autres que la broderie.

Méthode de broderie de base

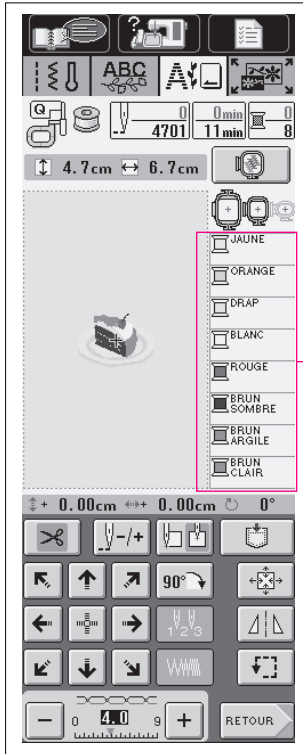

Exemple : Broderie



- ① Affichage de l'ordre des couleurs de broderie. Cet affichage indique l'ordre de broderie des différentes couleurs de fils.

Les couleurs seront cousues dans l'ordre suivant:

jaune → orange → drap → etc.

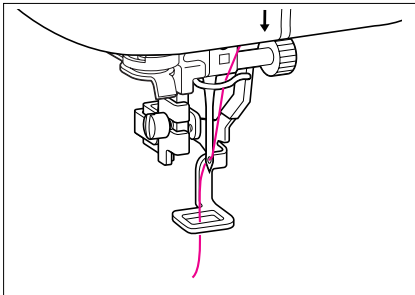

1. Enfilez la machine avec la première couleur puis passez l'extrémité du fil par l'orifice du pied de broderie "Q".

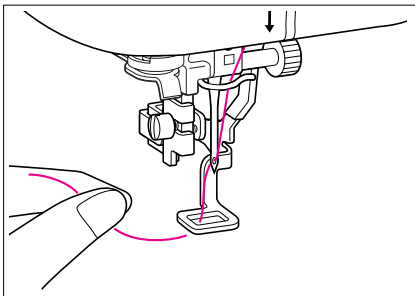

2. Saisissez doucement l'extrémité du fil qui passe au-dessous du pied de broderie dans votre main gauche. Veillez à laisser le fil suffisamment lâche.

▲ ATTENTION

Si vous tirez trop fort sur le fil, vous risquez de plier ou de casser l'aiguille et de vous blesser.

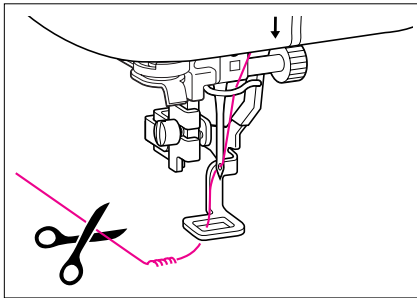
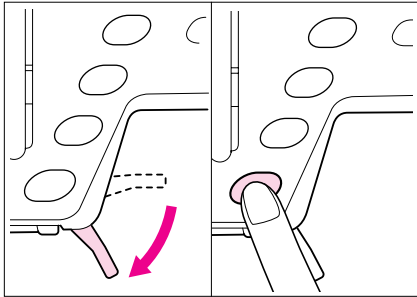

3. Abaissez le levier du pied-de-biche puis appuyez sur la touche “Marche/Arrêt” pour commencer à broder. Après 5-6 points, réappuyez sur la touche “Marche/Arrêt” pour arrêter la machine.

4. Coupez l’excédent de fil à la fin de la couture. Si la fin de la couture se trouve sous le pied-de-biche, soulevez le levier du pied-de-biche avant de couper l’excédent de fil.

* Si vous laissez des excédents de fil au début de la couture, ceux-ci risquent d’être cousus à mesure que vous continuez de broder le motif et il vous sera très difficile de les récupérer après la couture du motif. Il est donc préférable de couper les excédents de fil dès le début.

5



5. Réappuyez sur la touche “Marche/Arrêt” pour redémarrer la machine. Le curseur [+] se déplace sur le motif pour indiquer la partie de celui-ci que la machine est en train de coudre.

6. Lorsque la première couleur est entièrement cousue, la machine coupe automatiquement les fils puis s’arrête. Sur l’affichage de l’ordre de broderie des couleurs, la couleur suivante avance vers le haut.

7. Soulevez le levier du pied-de-biche et retirez le fil de la première couleur. Enfillez ensuite la machine avec le fil de la seconde couleur.

8. Effectuez les mêmes opérations pour broder la seconde couleur.

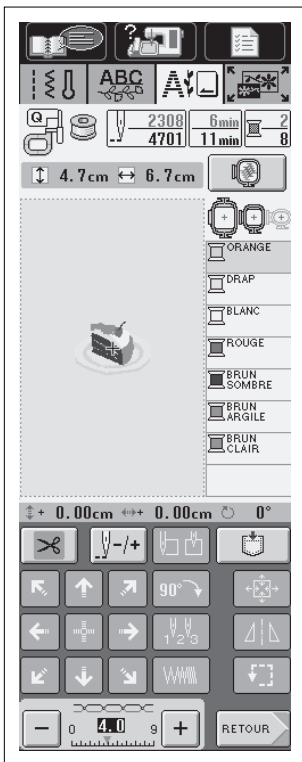

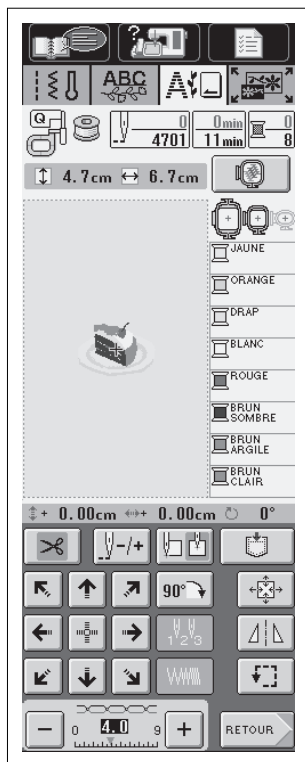

9. Effectuez les mêmes opérations pour broder les couleurs restantes.

10. Lorsque la dernière couleur est cousue, l'affichage initial réapparaît.

11. Lorsque le motif est terminé, coupez les excédents de fils (sauts de fils entre les différentes parties du motif, etc.).

■ Ordre de broderie des différentes parties du motif

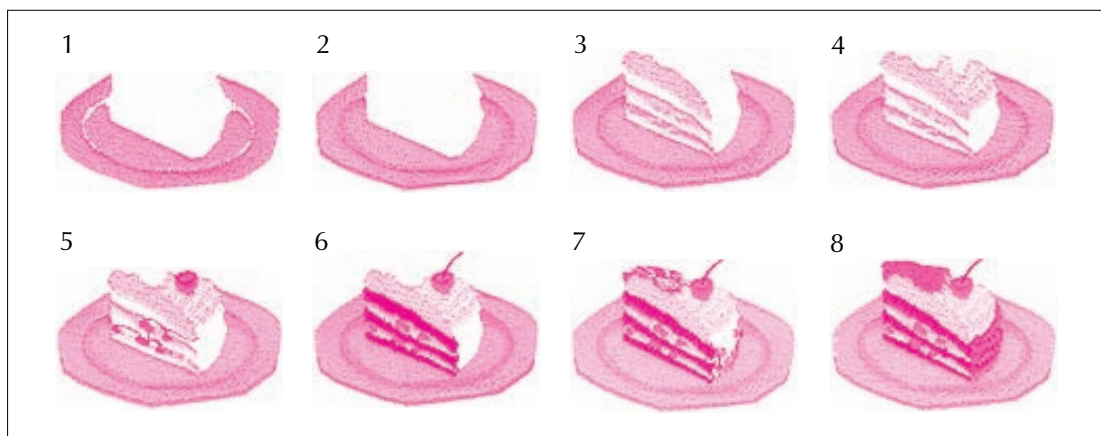

Couture de motifs de broderie avec appliqué

Certains motifs demandent l'insertion d'une applique au sein du motif.

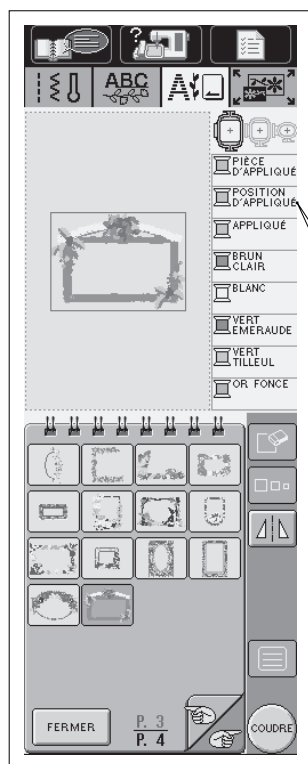

Lors de la couture d'un motif de broderie avec applique, l'affichage d'ordre de couture des couleurs indique "Pièce d'appliqué," "Position d'appliqué," "Appliqué" puis l'ordre de couture des couleurs du motif de broderie à coudre autour de l'applique.

* En fonction du réglage de l'affichage des couleurs de fils, l'écran peut indiquer ,  ou .

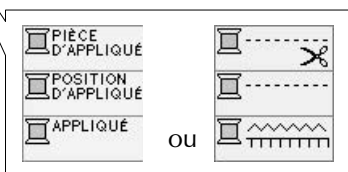

5



■ Directives concernant l'appliqué

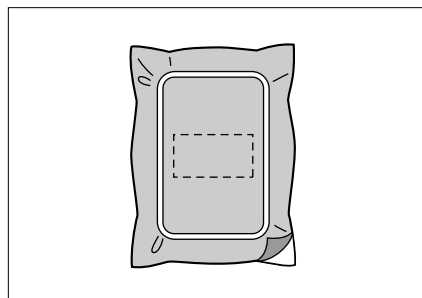

1. Fixez un morceau de matériel stabilisateur à l'envers du tissu que vous voulez utiliser comme applique.
2. Insérez le tissu préparé au point un dans un cadre puis cousez la "Pièce d'appliqué".

* La procédure à suivre pour la broderie est identique à la procédure de base expliquée aux pages 5-30 à 5-32.

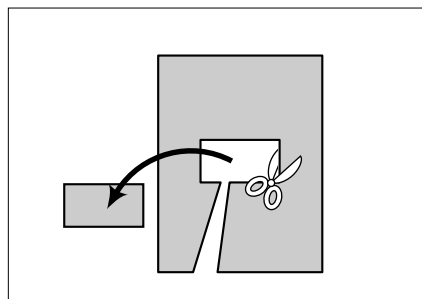

3. Lorsque la couture est terminée, retirez le tissu du cadre et coupez soigneusement autour du motif que vous venez de coudre.

* Si vous coupez dans les points, vous allez couper le motif de l'appliqué et le fil risque de ne pas prendre l'applique lors de la couture sur un autre tissu. Faites donc très attention en coupant. Si vous manquez de soin, l'appliqué donnera un résultat médiocre. Veillez donc à observer la plus grande précaution lorsque vous coupez les fils.

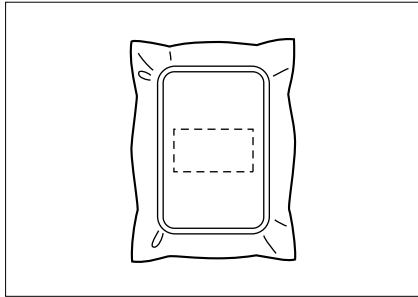

4. Posez le tissu de base sur l'applique dans le cadre de broderie et brodez la "Position d'appliqué."

* Utilisez la même couleur de fil que vous comptez utiliser pour fixer l'appliqué à l'étape suivante.

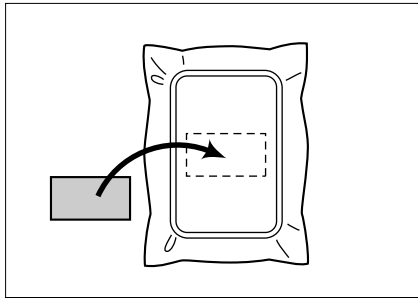

5. Appliquez une fine couche de colle à tissu ou pulvérissez un produit adhésif provisoire à l'envers du tissu de l'appliqué découpée à l'étape 2 puis placez-la sur le tissu de base, en alignant l'appliqué avec le motif "Position d'appliqué" à partir de l'étape 4.

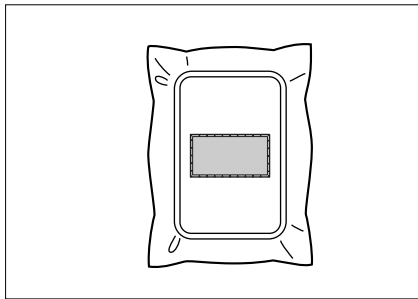

6. Après avoir fixé la matière de l'appliqué, cousez la partie "Appliqué."

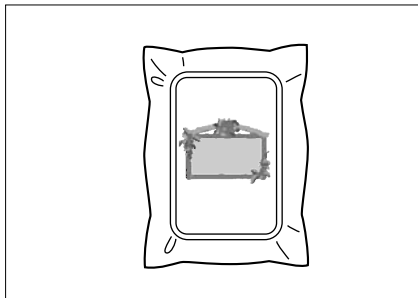

7. Pour coudre le reste du motif de broderie, changez de fil et utilisez la couleur de fil suivante sur l'affichage de l'ordre de couture des couleurs puis commencez à coudre.

RÉGLAGES PENDANT LA BRODERIE

Il n'y a plus de fil sur la canette



Lorsque la canette tombe à court de fil pendant la couture, le message illustré à gauche s'affiche. Si le motif est presque terminé à ce stade, vous pouvez le finir en toute sécurité sans devoir changer le fil de la canette. S'il reste encore une grande partie du motif à broder, il est recommandé de changer le fil de la canette avant de poursuivre. Si le message indiqué à gauche s'affiche, effectuez les opérations suivantes.

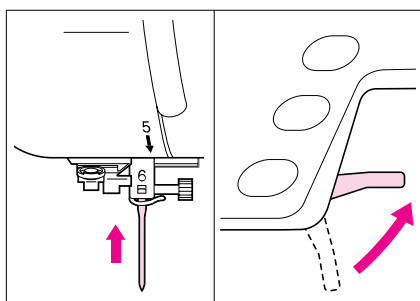

1. Appuyez sur la touche "Marche/Arrêt" pour arrêter la couture.
2. Appuyez sur la touche "Position de l'aiguille" pour soulever l'aiguille puis soulevez le levier du pied-de-biche.

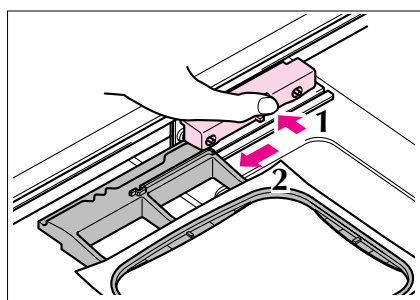

3. Coupez le fil supérieur à l'aide de ciseaux.
4. Retirez le cadre de broderie.
Faites attention de ne pas forcer sur le tissu à ce stade, sinon il risque de se détendre dans le cadre.

ATTENTION

Faites attention de ne pas cogner le chariot de l'unité de broderie ou le pied-de-biche lors du retrait ou de la fixation du cadre de broderie. Sinon, le motif ne sera pas brodé correctement.

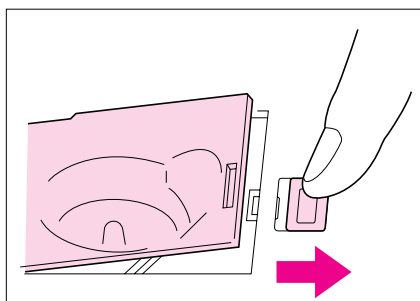

5. Insérez une canette pleine dans la machine puis remettez le cadre de broderie en place.
6. Pour revenir au point du motif où vous avez arrêté la couture, passez à la page 5-36 et suivez les indications à partir de l'étape n° 4.



Le fil casse pendant la couture

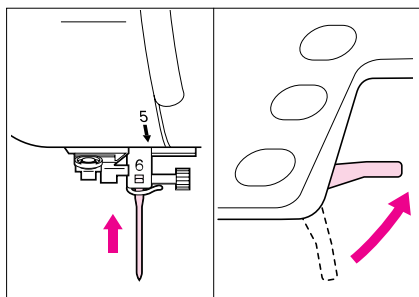

1. Appuyez sur la touche “Marche/Arrêt” pour arrêter la couture.
2. Appuyez sur la touche “Position de l’aiguille” pour soulever l’aiguille puis soulevez le levier du pied-de-biche.
3. Si le fil supérieur s’est cassé, remettez le fil en place et réenfilez l’aiguille. Si le fil de la canette s’est cassé, suivez les indications reprises à la page 5-35 pour remettre la canette en place.

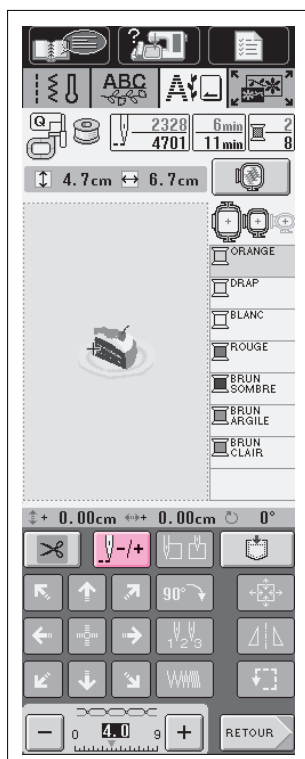

ATTENTION

Faites attention de ne pas cogner le chariot de l'unité de broderie ou le pied-de-biche lors du retrait ou de la fixation du cadre de broderie. Sinon, le motif ne sera pas brodé correctement.

4. Appuyez sur .

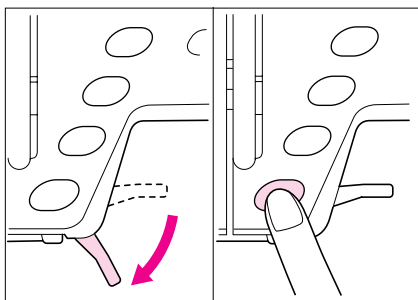
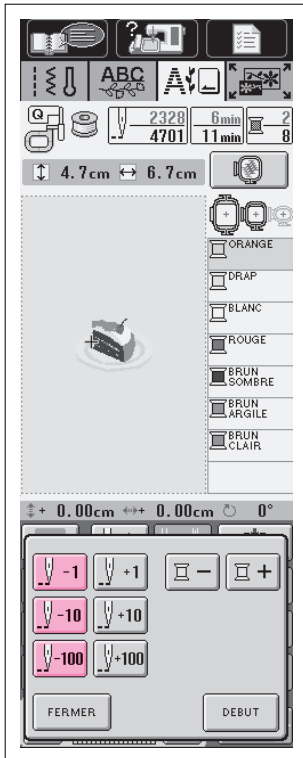

5. Appuyez sur , , ou pour faire reculer l'aiguille 2 ou 3 points avant l'endroit où le fil s'est cassé.

* Appuyez sur , ou pour revenir en arrière sur le motif, sans coudre, du nombre de points indiqué sur la touche.

* Appuyez sur , , ou pour faire avancer le motif, sans coudre, du nombre de points indiqué sur la touche.

* Appuyez sur pour passer au début de la position de la couleur actuelle (du caractère) sans coudre.

* Appuyez sur pour avancer à la position de début de la couleur suivante (du caractère suivant) sans coudre.

* Appuyez sur pour repasser à l'écran initial.



Si vous ne pouvez pas revenir à l'endroit où le fil s'est cassé, appuyez sur pour passer au début de la couleur sélectionnée puis utilisez , ou pour avancer légèrement plus loin que l'endroit où le fil s'est cassé.

6. Abaissez le levier du pied-de-biche puis appuyez sur la touche "Marche/Arrêt" pour continuer à coudre.

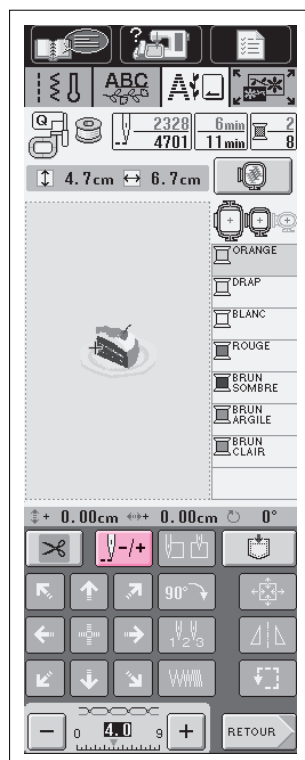

Pour recoudre tout depuis le début





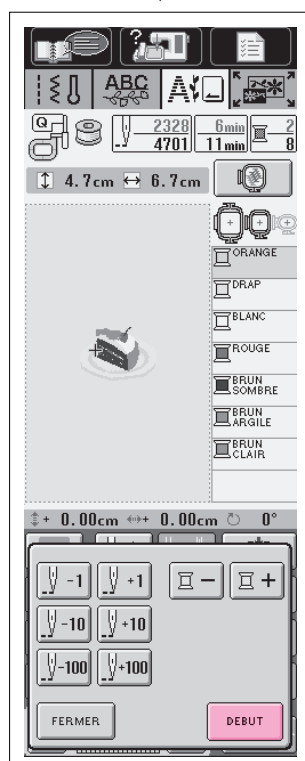

1. Appuyez sur .
2. Appuyez sur . Le cadre de broderie se déplace et ramène l'aiguille à la position de début du motif.
3. Abaissez le levier du pied-de-biche et commencez à coudre.



Pour continuer la broderie après une mise hors tension





Exemple: Si la machine se met hors tension pendant que vous cousez la seconde couleur

1. Sélectionnez le motif et appuyez sur .
2. Appuyez sur  pour faire avancer la seconde couleur à la première place sur l'affichage.
3. Utilisez ,  ou  pour faire avancer le motif jusque légèrement avant l'endroit où la couture s'est arrêtée.
4. Abaissez le levier du pied-de-biche et commencez à coudre.

ATTENTION

Pour continuer un motif dont la position a changé (voir page 5-26), déplacez le motif de la même valeur à l'écran d'affichage de la disposition puis suivez les indications fournies ci-dessus. Dans ce cas, il vous faut prendre note de la position du motif avant de mettre la machine hors tension.

Remarque

Utilisez l'affichage  pour vous souvenir du dernier numéro de point cousu avant de mettre la machine hors tension. Utilisez ensuite les touches , ,  ou  pour déplacer le motif au même numéro de point avant de continuer la broderie.

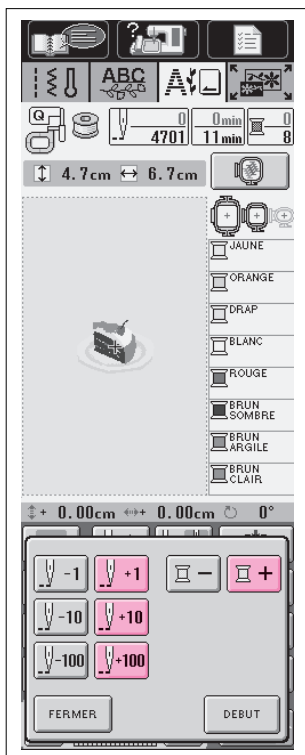
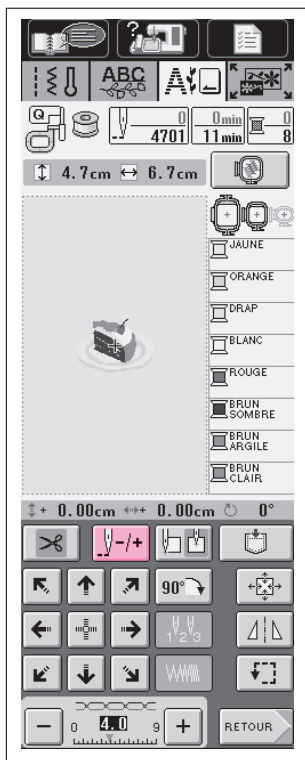

POUR EFFECTUER DES CORRECTIONS À LA BRODERIE

Réglage de la tension des fils

Lorsque vous brodez, la tension des fils doit être réglée de sorte à pouvoir voir légèrement le fil supérieur à l'envers du tissu.

■ Tension des fils correcte

Le motif est visible à l'envers du tissu.

Si la tension des fils n'est pas réglée correctement, le motif sera mal fini. Le tissu risque de froncer ou l'aiguille pourrait se rompre.



(endroit)



(envers)

Suivre les opérations décrites ci-dessous pour effectuer les révisions en fonction de la situation.

ATTENTION

Si le réglage de tension des fils est extrêmement bas, la machine risque de s'arrêter pendant la couture. Il ne s'agit pas d'un signe de défaillance. Augmentez légèrement la tension des fils puis recommencez à coudre.

Remarque

- Si vous mettez la machine hors tension ou que vous sélectionnez un motif différent, la tension des fils reviendra d'elle-même au réglage automatique.
- Lorsque vous récupérez un motif sauvegardé, le réglage de la tension des fils sera identique à celui sélectionné lors de la sauvegarde du motif.

■ Si le fil supérieur est trop tendu

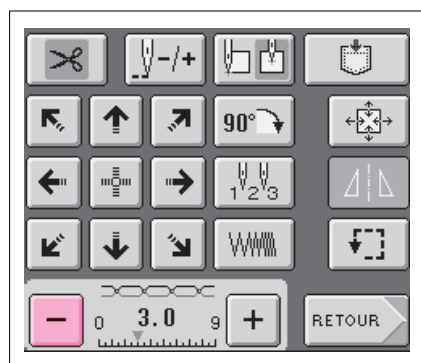

Le fil de la canette apparaîtra à l'endroit du tissu.



(endroit)



(envers)

Appuyez sur  pour relâcher la tension du fil supérieur.

■ Si le fil supérieur est trop lâche

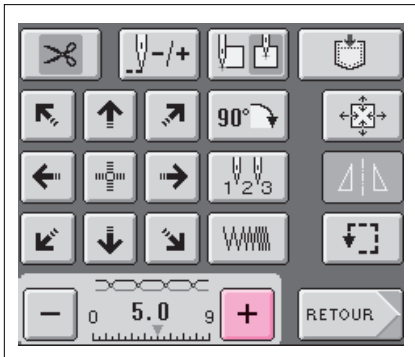

Le fil supérieur se défera. Le fil de broderie à l'endroit du tissu se défera, les nœuds de fils seront lâches ou des boucles apparaîtront à l'endroit du tissu.



(endroit)



(envers)





Appuyez sur  pour augmenter la tension des fils.

5

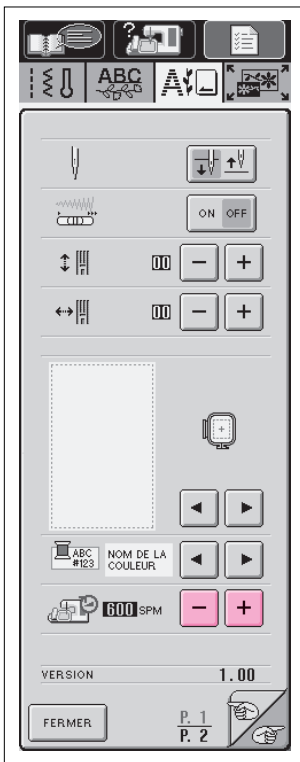

Réglage de la vitesse de broderie



1. Appuyez sur .
2. A l'écran  600 SPM, utilisez les touches   pour modifier la vitesse de broderie maximale. Vous pouvez sélectionner un des trois réglages.
 - * SPM correspond au nombre de points cousus par minute.
3. Lorsque vous avez sélectionné le réglage de vitesse, appuyez sur .

Changement de l'affichage des couleurs de fils

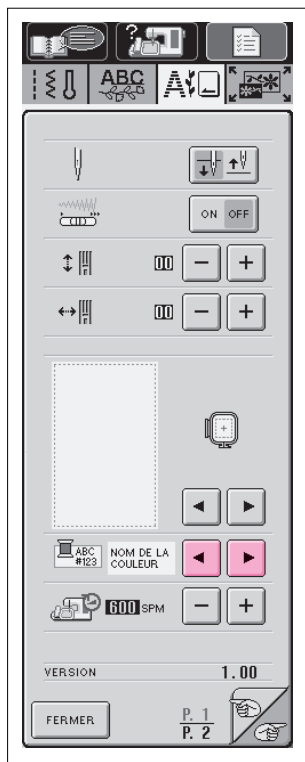

1. Appuyez sur .
2. A l'écran , utilisez les touches pour modifier l'affichage des couleurs des fils. Vous pouvez afficher le nom de la couleur du fil, le numéro du fil de broderie, le numéro du fil de broderie selon le pays ou le temps prévu pour la broderie de cette couleur de fil.

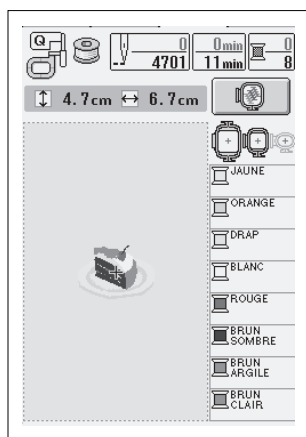

NOM DE LA COULEUR

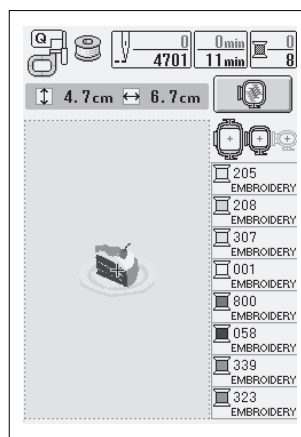

FIL A BRODER#

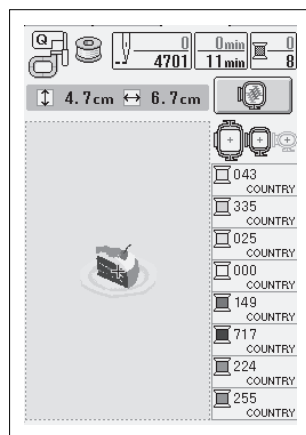

FIL A BRODER#

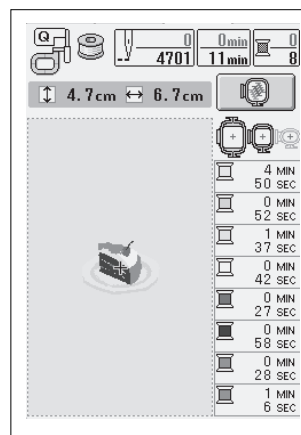



TEMPS

3. Lorsque vous avez sélectionné le type d'affichage, appuyez sur .

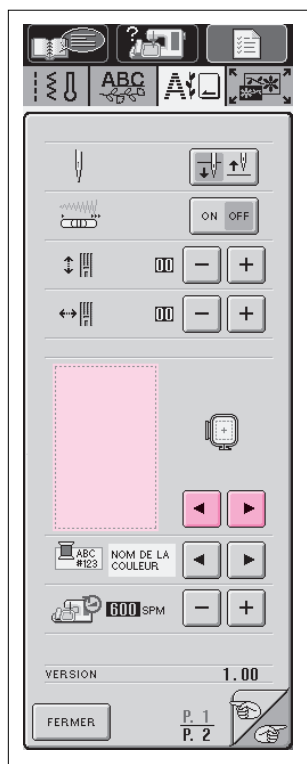
Changement d'affichage pour le cadre de broderie

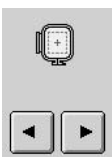

1. Appuyez sur .

2. A l'écran , utilisez les touches   pour modifier l'affichage du cadre de broderie. Vous pouvez choisir parmi 8 modèles différents.

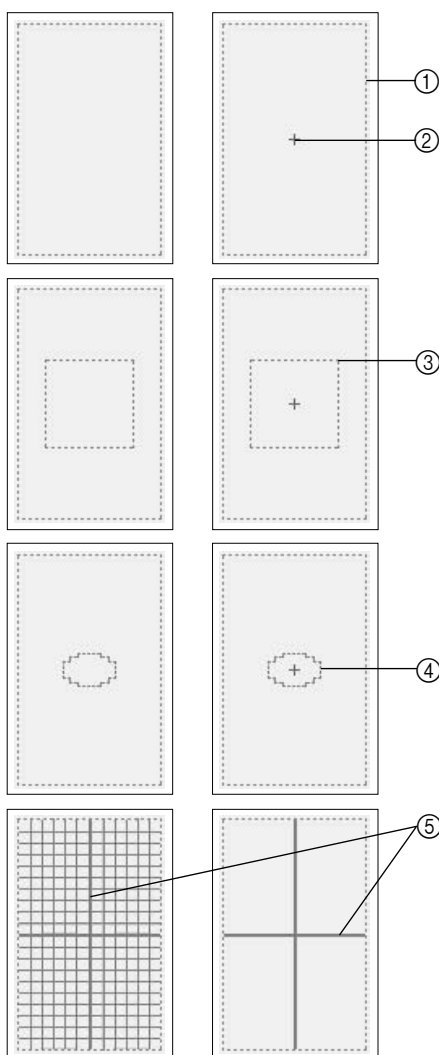

- ① Zone de broderie du grand cadre
- ② Ligne centrale
- ③ Zone de broderie du cadre moyen
- ④ Zone de broderie du petit cadre
- ⑤ Lignes quadrillées

Exemple

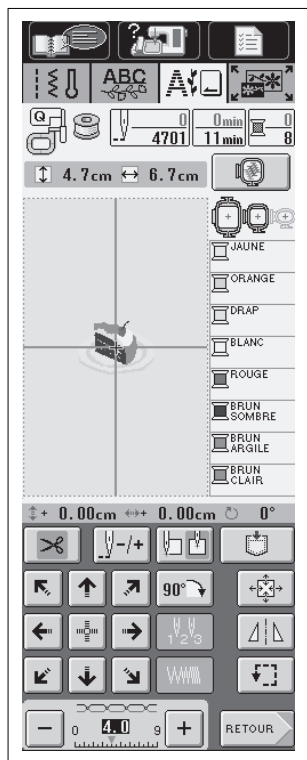

3. Lorsque vous avez terminé de sélectionner l'affichage du cadre de broderie, appuyez sur .



RÉVISION DU MOTIF

Ces touches permettent de modifier la taille du motif, de le faire pivoter, etc.



Touches de modification du motif

ATTENTION

Si l'affichage de la touche apparaît en gris clair, cette fonction ne peut pas être utilisée avec le motif de point sélectionné.

■ Fonctions clés

Touche ou affichage	Nom	Explication	Page
	Touche coupe-fil automatique	Lors de la broderie, la fonction coupe-fil automatique est automatiquement réglée. La couture terminée, la machine exécutera automatiquement des points de renfort et coupera les fils.	2-15
	Touche avant/arrière	Déplace l'aiguille en avant ou en arrière dans le motif, ce qui est utile lorsque le fil casse durant la couture ou si vous désirez recommencer du début.	5-36
	Touche position de démarrage	Amène l'aiguille en bas et à gauche ou au centre du motif. Utilisez cette touche pour aligner l'aiguille avec le motif.	5-55
	Touche mémoire	Met un motif en mémoire.	5-49
	Touches fléchées (Touche centre)	Appuyez sur une touche fléchée pour déplacer le motif dans le sens de la flèche. (Appuyez sur la touche centre pour remettre le motif au centre de la zone de broderie.)	5-26
	Touche de rotation 90 degrés	Appuyez sur cette touche pour faire tourner le motif. Le motif tourne de 90 degrés à chaque fois que vous appuyez sur la touche.	5-46
	Touche multicolore	Appuyez sur cette touche pour changer la couleur de chaque lettre lorsque vous cousez des motifs alphabétiques.	5-48
	Touche de densité	Appuyez sur cette touche pour changer la densité des motifs alphabétiques ou des bordures.	5-47
	Touche de taille	Appuyez sur cette touche pour changer la taille du motif.	5-45
	Touche image en miroir horizontale	Appuyez sur cette touche pour créer une image en miroir horizontale du motif.	5-46
	Touche d'essai	Appuyez sur cette touche pour vérifier la position du motif. Le cadre de broderie se déplace pour vérifier qu'il y a assez de place pour coudre le motif.	5-27
	Touche de tension de fil	Indique la tension de fil pour le motif sélectionné. La tension est en général réglée automatiquement.	5-40
	Touche d'entrée	Appuyez sur cet écran pour repasser à l'écran de sélection de type de motif.	—

Changement de la taille du motif

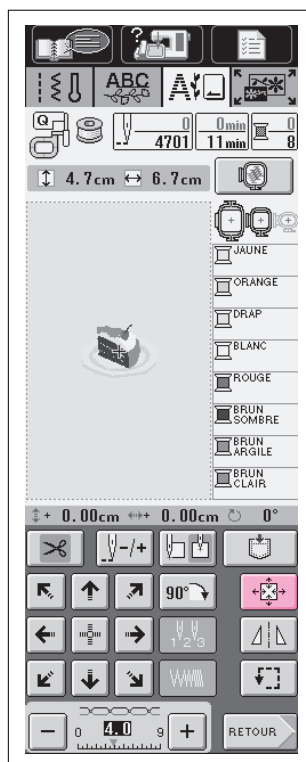

1. Appuyez sur .

2. L'écran indiqué à gauche est affiché.

Appuyez sur  pour réduire le motif.

Appuyez sur  pour agrandir le motif.

La taille change à chaque pression de la touche.

Appuyez sur  pour revenir à la taille du motif initiale.

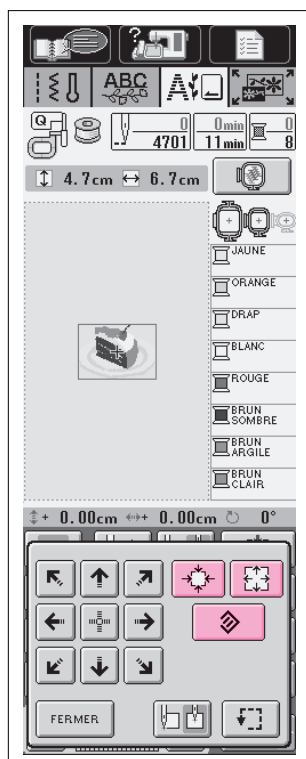

- * Certains motifs ou caractères peuvent être davantage agrandis que d'autres.
- * Certains motifs ou caractères peuvent être davantage agrandis si vous les faites pivoter de 90 degrés.

⚠ ATTENTION

Lorsque vous avez modifié la taille d'un motif, vérifiez toujours l'affichage pour connaître les cadres de broderie existants afin de pouvoir utiliser un cadre approprié. Si vous utilisez un cadre de broderie qui n'est pas repris parmi les cadres pouvant être utilisés, le pied-de-biche risque de heurter le cadre et vous pourriez vous blesser.

3. Appuyez sur  pour repasser à l'écran initial.



Pivotement du motif

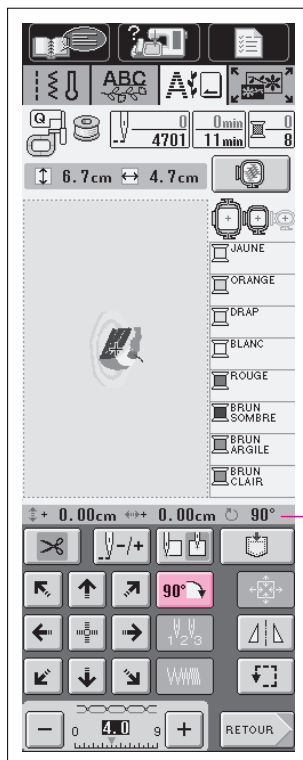

Appuyez sur  pour faire pivoter le motif de 90 degrés.

① Indique le degré de pivotement du motif.



0°



90°



⚠ ATTENTION

Lorsque vous avez fait pivoter un motif, vérifiez toujours l'affichage pour connaître les cadres de broderie existants afin de pouvoir utiliser un cadre approprié. Si vous utilisez un cadre de broderie qui n'est pas repris parmi les cadres pouvant être utilisés, le pied-de-biche risque de heurter le cadre et vous pourriez vous blesser.

①

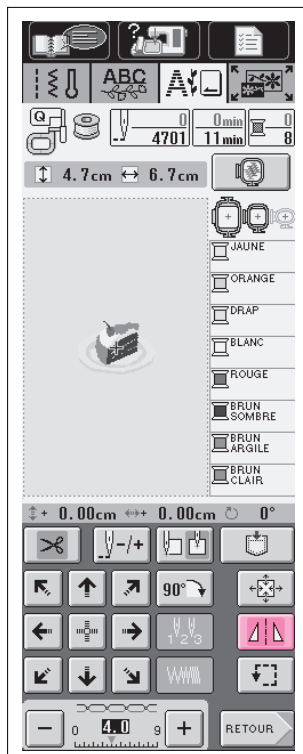
Création d'une image en miroir horizontale



Appuyez sur  pour qu'il devienne  afin de pouvoir créer une image en miroir horizontale du motif sélectionné.

Réappuyez sur  pour que le motif normal réapparaisse.



Modification de la densité d'un motif (uniquement pour les motifs de caractères et d'encadrement)

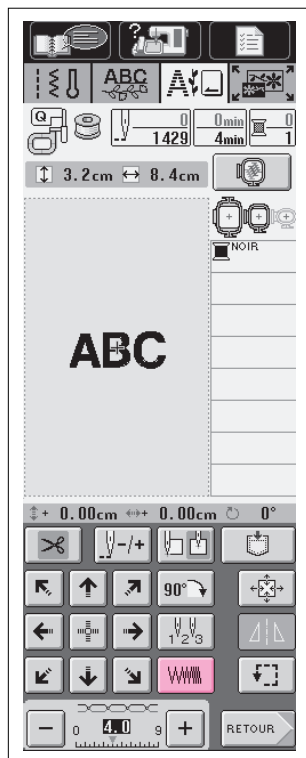

1. Appuyez sur .

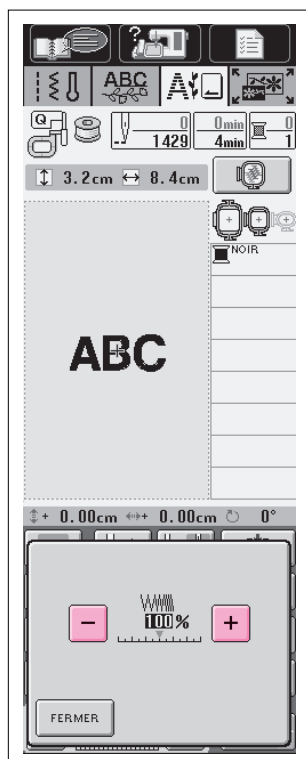

2. L'écran indiqué à gauche est affiché.

Appuyez sur  pour rendre le motif moins dense.

Appuyez sur  pour rendre le motif plus dense. La densité du motif change chaque fois que vous appuyez sur une des touches.

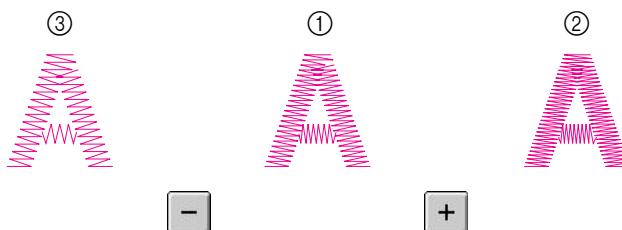



- ① Normale
- ② Fine (les points sont plus rapprochés). Le nombre de points est supérieur.
- ③ Grossière (les points sont plus éloignés). Le nombre de points est inférieur.

3. Appuyez sur  pour repasser à l'écran initial.

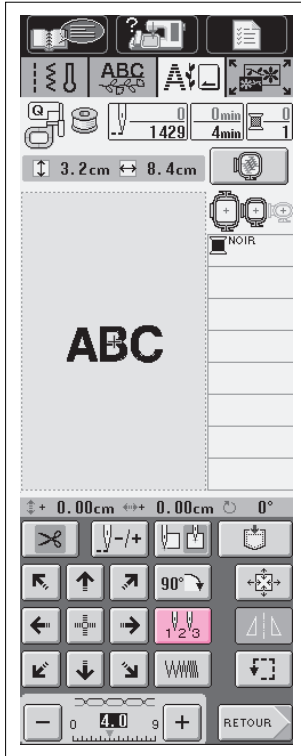

Modification des couleurs des motifs de caractères



Appuyez sur  pour qu'il devienne . La machine s'arrêtera après la couture de chaque caractère afin que vous puissiez modifier la couleur de chacun. Réappuyez sur la touche pour rappeler le réglage initial.

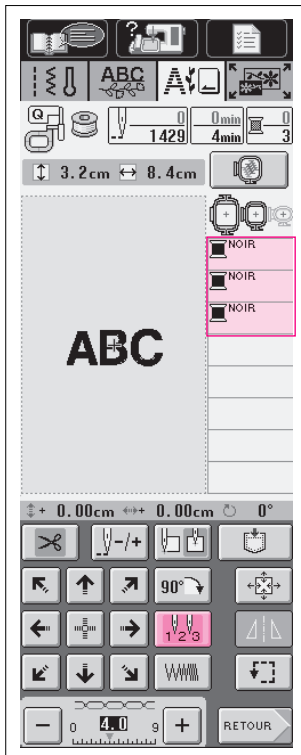

FONCTION DE MÉMOIRE

Enregistrement des motifs de broderie

Vous pouvez enregistrer des motifs de broderie personnalisés et que vous comptez utiliser souvent, comme votre nom et d'autres motifs de combinaisons de caractères, les motifs que vous avez fait pivoter ou dont vous avez modifié la taille, les motifs dont vous avez modifié l'emplacement de couture, etc.

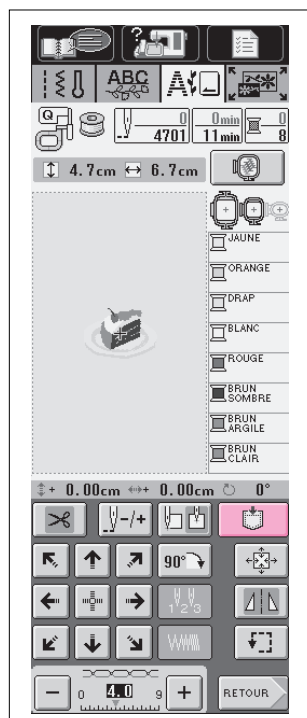

■ Enregistrement d'un motif

1. Appuyez sur .

2. Choisir l'emplacement où enregistrer le motif.

Appuyez sur  pour enregistrer le motif dans la mémoire de la machine.

Si vous possédez les disquettes adéquates, vous pouvez appuyer sur  après l'insertion d'une disquette pour enregistrer le motif sur une disquette.

Remarque

- Si votre machine n'est pas équipée d'un lecteur de disquettes, vous pouvez contacter votre revendeur afin qu'il la mette à jour pour pouvoir utiliser des disquettes.
- Les disquettes sont du type 2HD. Veillez à toujours utiliser des disquettes formatées.
- Déplacez le taquet de protection contre l'écriture de la disquette vers la position non protégée avant d'utiliser la disquette.
- Lors de la sauvegarde sur disquette, le dessin est sauvé dans un format spécial pour machine à coudre. Le nom du motif sera suivi de l'extension ".phc".

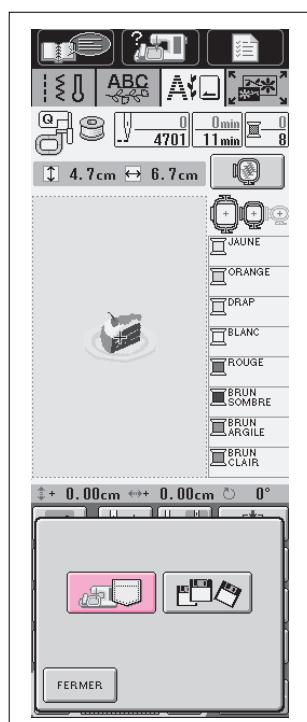

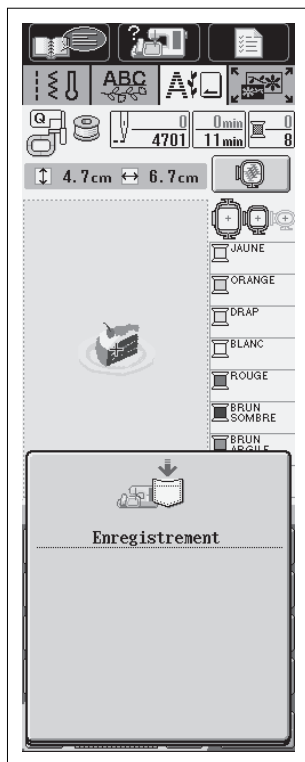

3. Affichage de l'écran "Enregistrement". Lorsque le motif est enregistré, l'affichage initial réapparaît automatiquement.

ATTENTION

Ne mettez pas la machine hors tension lorsque l'écran affiche "Enregistrement". Vous perdriez alors le motif que vous êtes en train d'enregistrer. De même, ne retirez jamais la disquette pendant la sauvegarde du motif. La disquette pourrait devenir illisible.

Remarque

La sauvegarde d'un motif dans la mémoire de la machine prend environ 10 secondes.

Voir page 5-53 pour plus d'informations concernant la récupération d'un motif enregistré.

■ S'il ne vous est pas possible de mettre un motif en mémoire

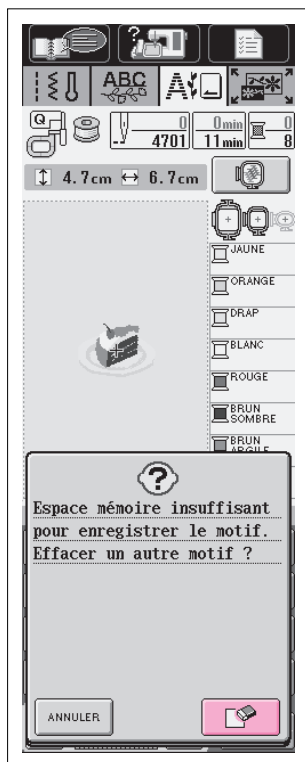

Si l'écran de gauche s'affiche, cela signifie qu'il y a déjà de nombreux motifs mémorisés ou que le motif à enregistrer prend trop de mémoire et que la machine ne peut pas le sauvegarder. Supprimez un motif sauvegardé auparavant pour pouvoir enregistrer le motif actuel.

* Si vous décidez de ne pas mettre le motif en mémoire, appuyez sur .

Pour effacer un motif mis en mémoire précédemment

1. Appuyez sur .
2. La machine affiche les motifs actuellement mémorisés.

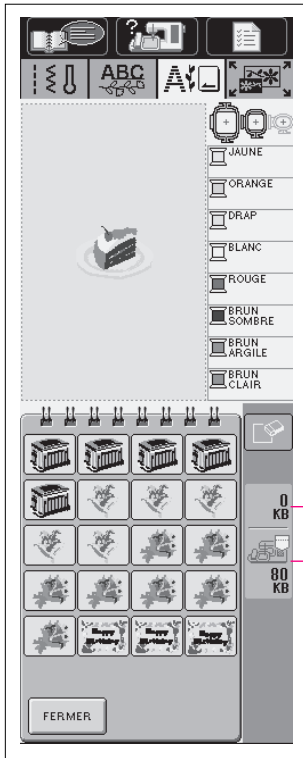

3. Sélectionnez le motif à supprimer.

- ① Indique la quantité de mémoire occupée par le motif sélectionné que vous voulez supprimer.
- ② Indique la quantité de mémoire nécessaire pour enregistrer le motif actuel.

5

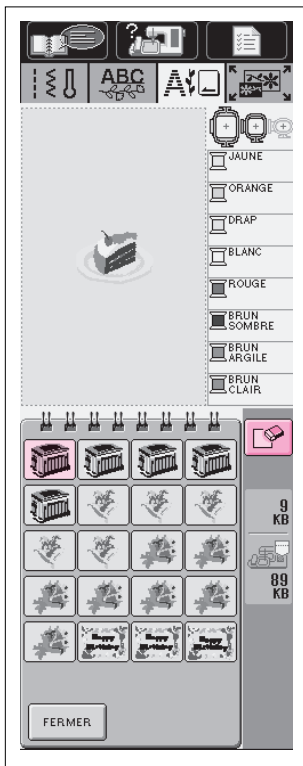

4. Appuyez sur .



5. Appuyez sur pour effacer le motif sélectionné.

* Si vous décidez de ne pas effacer le motif, appuyez sur .

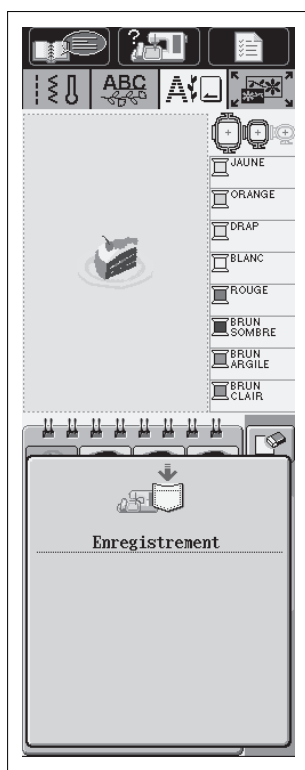

6. S'il reste assez de mémoire libre après la suppression du motif, l'enregistrement du motif que vous voulez sauvegarder se fera automatiquement. S'il n'y a pas assez de mémoire libre après la suppression du motif, répétez les opérations indiquées ci-dessus pour effacer un autre motif de la mémoire de la machine.

L'affichage initial réapparaîtra automatiquement après la mise en mémoire du motif.

ATTENTION

Ne mettez pas la machine hors tension lorsque l'écran affiche "Enregistrement". Vous perdriez le motif que vous êtes en train d'enregistrer.

Remarque

La mise en mémoire prend environ 10 secondes.

Voir page 5-53 pour plus d'informations concernant la récupération de motifs mis en mémoire.

Récupération des motifs mis en mémoire

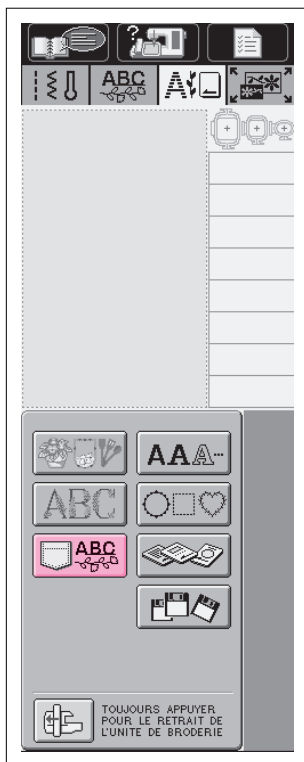

1. Appuyez sur .

5

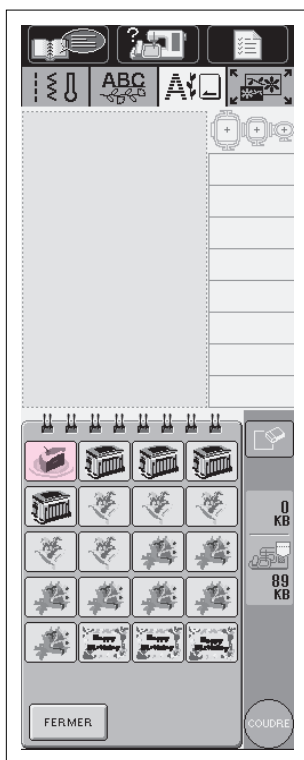

2. La machine affiche les motifs actuellement en mémoire. Appuyez sur la touche du motif que vous désirez réaliser.

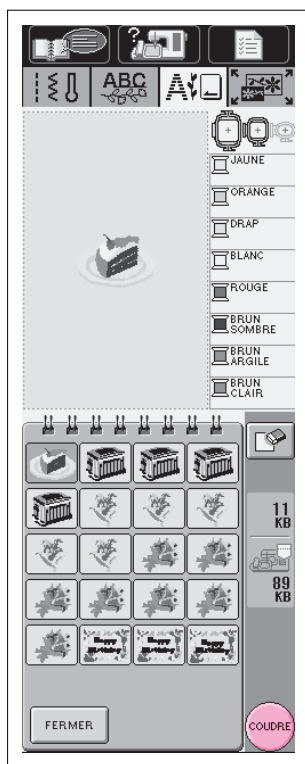

3. Appuyez sur **COUDRE**.

* Si vous décidez de ne pas récupérer le motif mis en mémoire, appuyez sur **FERMER**. L'écran initial réapparaît.

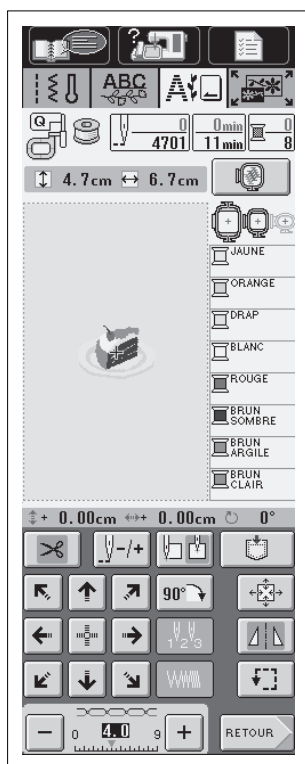

4. La machine récupère le motif et se prépare à le broder.

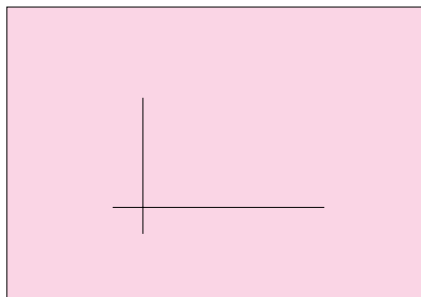

APPLICATIONS DE BRODERIE

Alignement du côté gauche du motif et couture



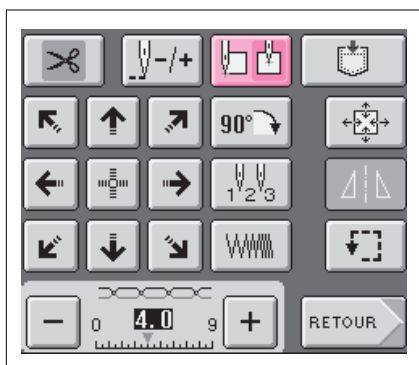

1. Marquez la position de départ de la broderie sur le tissu comme indiqué.

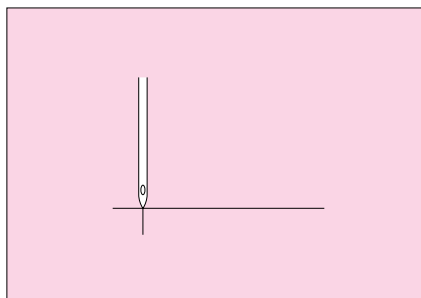

2. Appuyez sur  pour qu'il devienne .

La position de l'aiguille se déplace au coin inférieur gauche du motif (le cadre de broderie bouge de sorte à placer l'aiguille à l'endroit correct).



3. Utilisez  pour aligner l'aiguille et le repère sur le tissu puis commencez à broder le motif.

▲ ATTENTION

Ne jamais abaisser l'aiguille pendant que le cadre de broderie est en mouvement. Sinon, vous risqueriez de vous blesser.

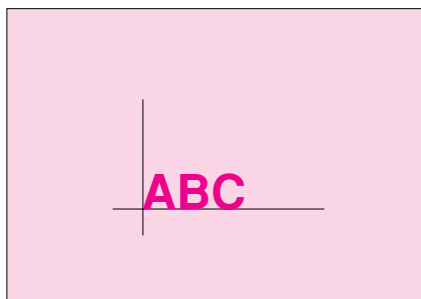

4. Aperçu du motif terminé.

5







Liaison des caractères

Suivez les opérations indiquées ci-dessous lorsque tous les caractères d'un motif ne tiennent pas ensemble dans le cadre de broderie.

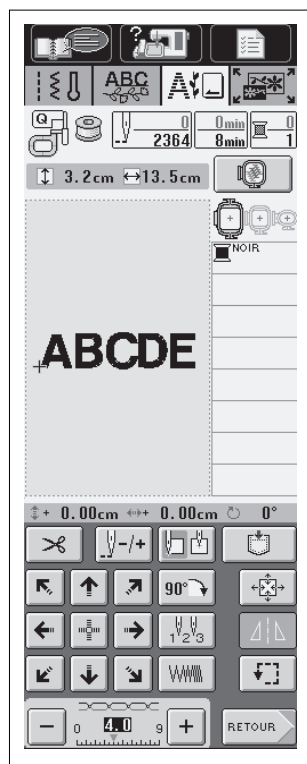
Exemple : Liaison des lettres "ABCDE" avec "FGHI"

A B C D E F G H I



1. Entrez les lettres "ABCDE."
2. Appuyez sur  pour déplacer la position de départ de l'aiguille à .
3. Appuyez sur  pour désactiver la coupe automatique des fils.

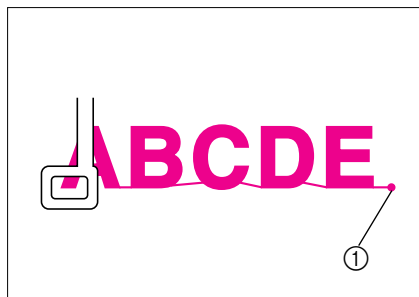



4. Appuyez sur la touche "Marche/Arrêt" pour commencer la couture.
5. Lorsque la couture est terminée, coupez le fil en laissant un grand bout de fil à la fin. Réinsérez ensuite le tissu dans le cadre de broderie, à l'endroit où vous pouvez coudre les lettres "FGHI."

① Position de la fin de la broderie



6. Entrez les lettres “FGHI.”

7. Appuyez sur  pour déplacer la position de départ de l’aiguille vers . La position de départ de l’aiguille se déplace au coin inférieur gauche du motif.

5

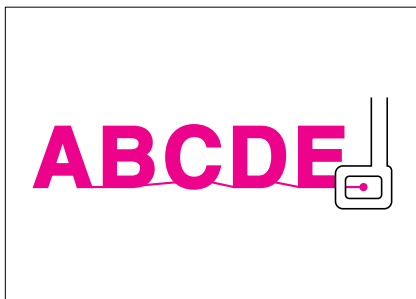

8. Utilisez les touches de flèches  pour déplacer l’aiguille à l’emplacement où le motif précédent s’est arrêté.



9. Appuyez sur la touche “Marche/Arrêt” pour broder les lettres restantes.

Broderie des pourtours d'un motif

Vous pouvez broder les pourtours d'un motif pour créer des finitions différentes.

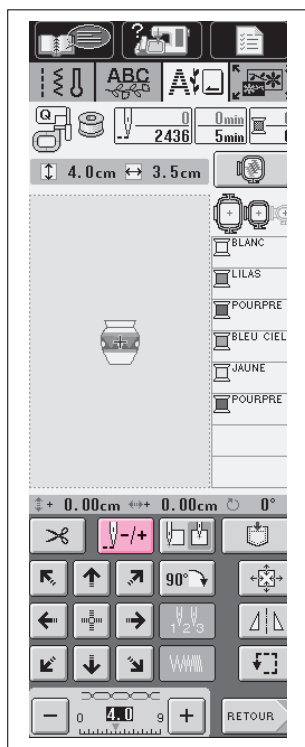

1. Appuyez sur .

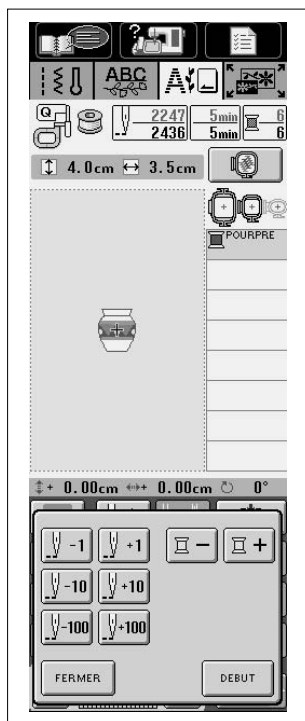

2. Appuyez sur  pour faire avancer l'ordre des couleurs jusqu'à la couleur des pourtours.
3. Abaissez le pied-de-biche et commencez à broder.

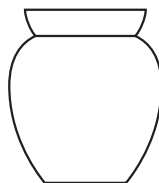

Utilisation d'un motif d'encadrement pour créer une appliqué (1)

Vous pouvez utiliser des motifs d'encadrement de la forme et de la taille souhaitée pour créer une appliqué. Brodez un motif avec un point droit et un motif avec un point satiné.

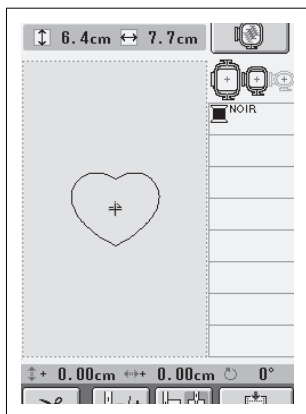

1. Sélectionnez un motif d'encadrement avec un point droit. Brodez le motif sur le tissu de l'appliqué, puis coupez soigneusement le long du bord extérieur de la forme.

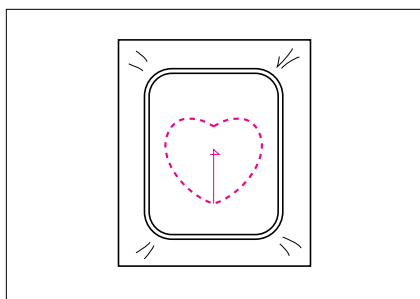
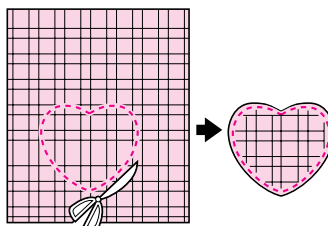

2. Brodez le même motif qu'à l'étape 1 sur le tissu de base.

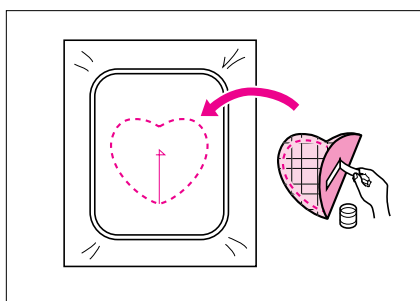

3. Appliquez une fine couche de colle pour tissu ou pulvérissez un produit adhésif provisoire à l'envers de l'appliqué créée à l'étape 1. Fixez l'appliqué au tissu de base en faisant correspondre les formes.

4. Sélectionnez un motif d'encadrement avec un point satiné, de la même forme que celle de l'appliqué. Brodez sur l'appliqué et le tissu de base de l'étape 3 pour créer l'appliqué.

ATTENTION

Si vous modifiez la taille ou la position des motifs lors de leur sélection, n'oubliez pas de noter leur nouvelle taille et leur nouvel emplacement.

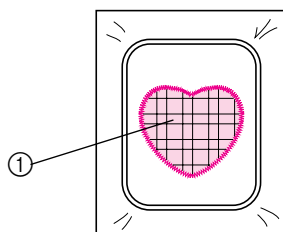
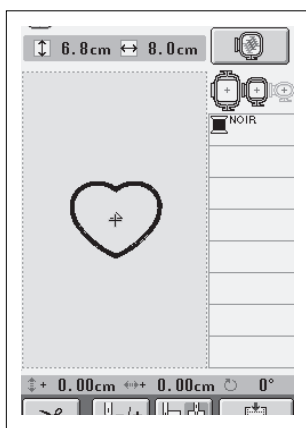

① Matériau de broderie d'application



Utilisation d'un motif d'encadrement pour créer une appliqué (2)

Une seconde méthode de création d'appliqués à l'aide de motifs de broderie. Lors de l'utilisation de cette méthode, vous ne devez pas changer le tissu qui se trouve dans le cadre de broderie. Brodez un motif avec un point droit et un motif avec un point satiné.

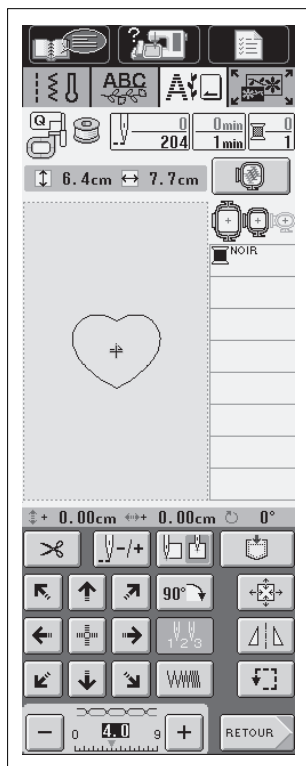

1. Sélectionnez un motif d'encadrement avec un point droit et brodez-le sur le tissu de base.

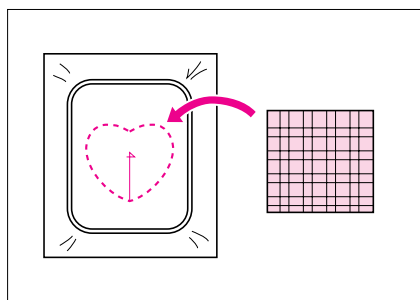
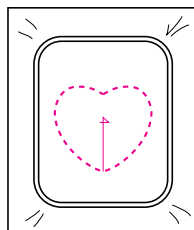

2. Placez le tissu de l'appliqué sur le motif brodé au point 1. Veillez à ce que le tissu de l'appliqué recouvre complètement la couture.

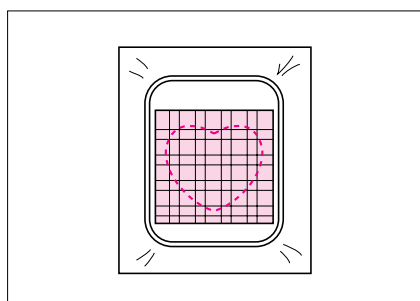

3. Brodez le même motif sur le tissu de l'appliqué.
* Arrêtez la machine avant qu'elle ne couse les fils croisés au milieu du motif.

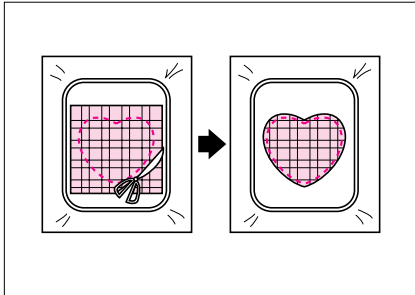

4. Retirez le cadre de broderie de l'unité de broderie et coupez le long de la couture extérieure.

ATTENTION

Ne retirez pas le tissu du cadre de broderie pour le couper. De même, veillez à ne pas tirer trop fort sur le tissu. Sinon, le tissu risque de se détacher du cadre.

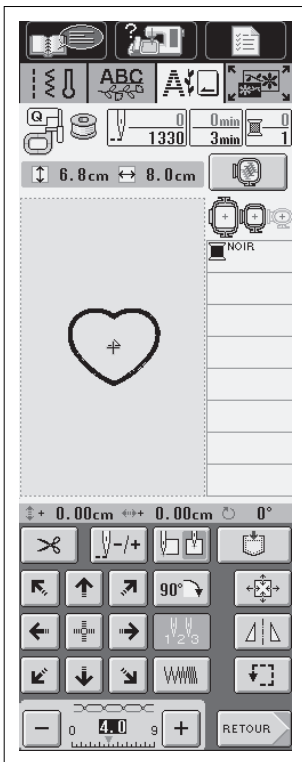

5. Sélectionnez le motif de pourtour en points satinés, de la même forme que l'appliqué.

ATTENTION

Ne pas modifier la taille ou la position du motif.

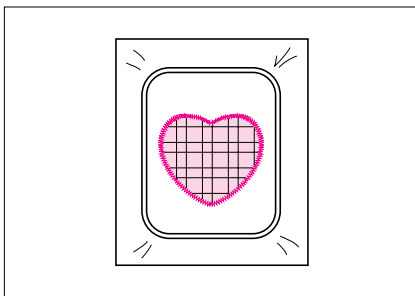

6. Refixez le cadre de broderie à l'unité de broderie et brodez le motif en points satinés pour créer une appliqué.

Broderie de petits morceaux de tissus ou de bords

Utilisez un stabilisateur de broderie pour fournir un support supplémentaire. Après la broderie, retirez soigneusement le matériel stabilisateur. Fixez le stabilisateur comme indiqué dans les exemples ci-dessous. Nous recommandons l'utilisation d'un stabilisateur spécial pour broderie.

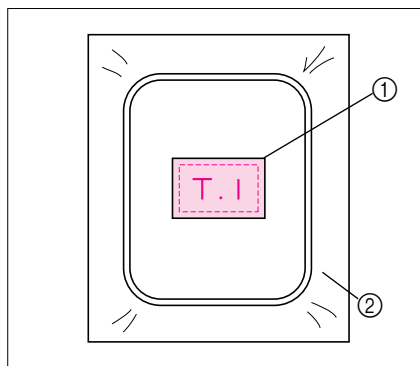

Broderie de petits morceaux de tissu

① Tissu

Utilisez un produit adhésif provisoire à pulvériser pour coller le petit bout de tissu sur le plus grand morceau de tissu dans le cadre.

Si vous ne voulez pas utiliser de produit adhésif temporaire à pulvériser, fixez le tissu stabilisateur avec un point de faufilage.

② Stabilisateur

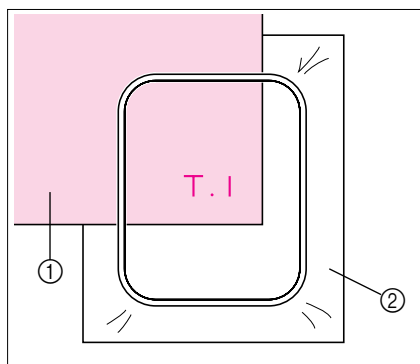

Broderie de bords ou de coins

① Tissu

Utilisez un produit adhésif provisoire à pulvériser pour coller le petit bout de tissu sur le plus grand morceau de tissu dans le cadre.

Si vous ne voulez pas utiliser de produit adhésif temporaire à pulvériser, fixez le tissu stabilisateur avec un point de faufilage.

② Stabilisateur

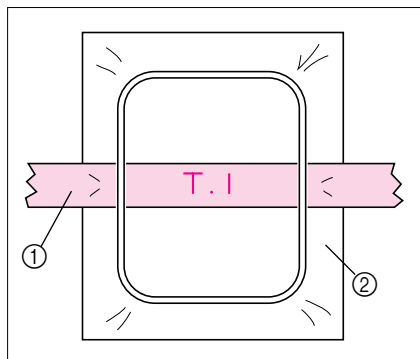

Broderie de rubans ou de biais

① Ruban

Fixez le ruban avec un autocollant double face ou avec un produit adhésif temporaire à pulvériser.

② Stabilisateur

Chapitre 6 Fonctions d'édition de la broderie

EXPLICATION DES FONCTIONS D'ÉDITION

Les fonctions d'édition de broderie permettent de combiner des motifs de broderie et des motifs de caractères, de modifier la taille des motifs, de les faire pivoter et de réaliser de nombreuses autres fonctions d'édition.

Cette machine est capable de réaliser les 8 fonctions reprises dans la liste ci-dessous.



Combinaison de motifs

Vous pouvez facilement créer des combinaisons de motifs à un point, de motifs d'encadrement, de motifs de caractères, de motifs mis en mémoire dans la machine, de motifs provenant de cartes de broderie vendues séparément et de bien d'autres motifs.

Déplacement de motifs

Vous pouvez modifier la position des motifs au sein de la zone de broderie de 26 cm x 16 cm (10-1/4 pouces x 6-1/4 pouces) et vérifier ensuite leur position à l'écran LCD.

Pivotement des motifs

Vous pouvez faire pivoter les motifs par degré ou de 90 degrés à la fois.

Agrandissement ou réduction de motifs

Vous pouvez agrandir les motifs ou les réduire. Vous avez le choix parmi environ 50 tailles différentes.

* Cette fonction n'est pas disponible pour certains motifs.

Création d'images en miroir

Vous pouvez créer des images horizontales en miroir.

* Cette fonction n'est pas disponible pour certains motifs.

Modification de l'espacement des caractères

Vous pouvez augmenter ou réduire l'espace entre les caractères dans les combinaisons de motifs.

Modification de l'aspect/de la disposition des caractères

Vous pouvez modifier la disposition des caractères: Vous pouvez imprimer des mots sur des courbes, sur des diagonales, etc. Vous avez 6 possibilités au total.

Changement de la couleur des fils des motifs

Vous pouvez modifier la couleur des fils des motifs pour broder vos couleurs favorites.





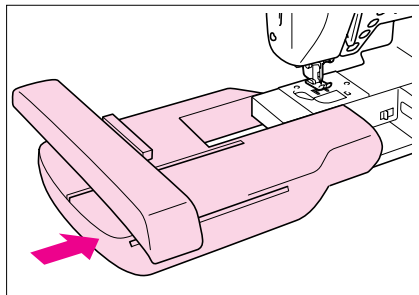



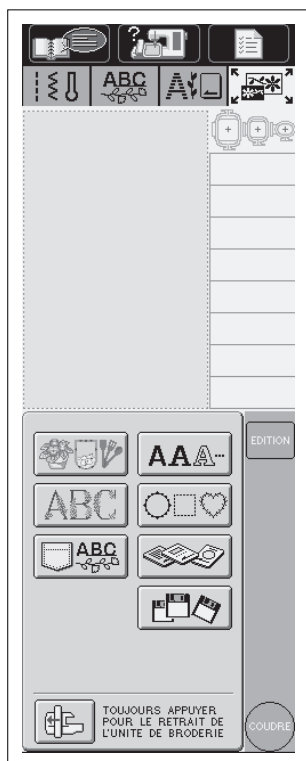

SELECTION DES MOTIFS A EDITER



1. Fixez l'unité de broderie et préparez la machine pour la broderie (voir page 5-5).



2. Appuyez sur  pour faire apparaître l'écran de gauche.

Affichage des touches	Type de motif
	Motif à un point
	Motif alphabet floral
	Motif sauvegardé dans la mémoire de la machine
	Motif caractère
	Motif encadrement
	Motif provenant d'une carte de broderie (vendue séparément)
	Motif provenant d'une disquette

Remarque

Si votre machine n'est pas équipée d'origine d'un lecteur de disquettes, vous pouvez recevoir un service de mise à jour auprès de votre revendeur agréé afin que la machine puisse utiliser des disquettes.

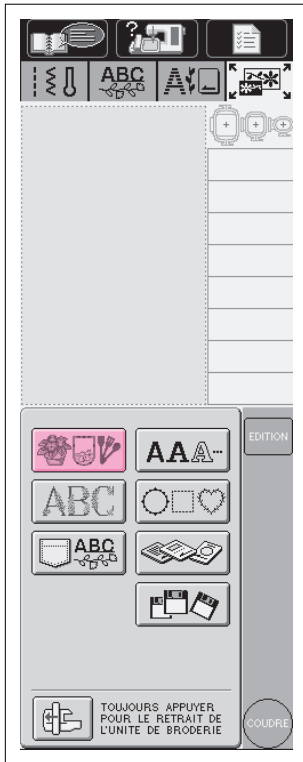

La méthode de sélection des motifs ne contenant pas des lettres de l'alphabet est identique à celle de sélection des motifs pour la broderie.

1. Sélectionnez le type de motif que vous désirez coudre.

6

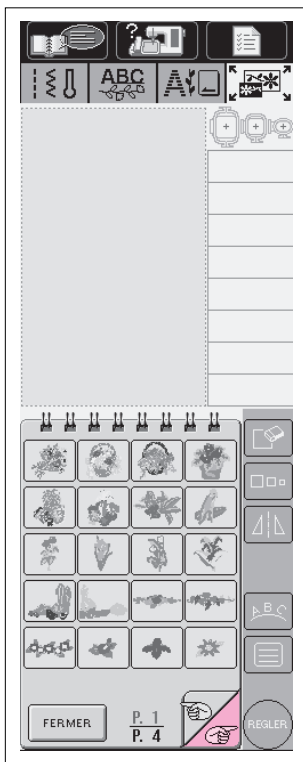

2. Appuyez sur la touche d'un motif pour le sélectionner.

* Voir page 5-8 pour plus de détails sur la sélection des motifs.

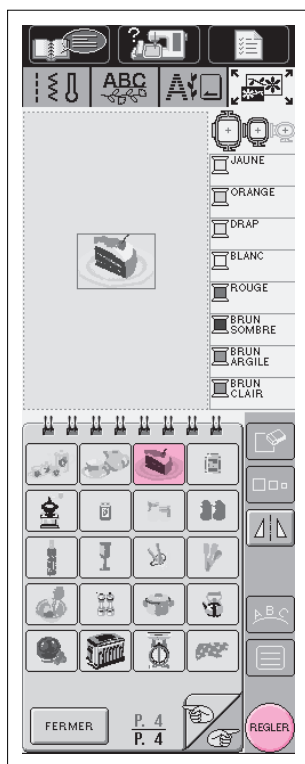

3. Le motif s'affiche dans la partie supérieure de l'écran.

4. Lorsque le motif est sélectionné, appuyez sur .

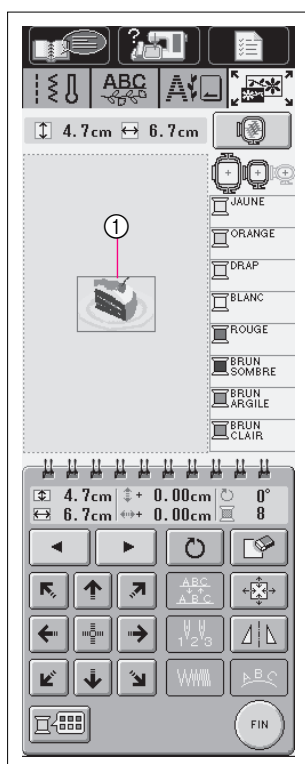

5. L'écran d'édition de la broderie (illustré à gauche) apparaît.

* Voir page 6-8 pour plus de détails sur l'édition du motif.

① Le motif sélectionné pour l'édition est entouré en rouge sur l'écran d'édition de la broderie.

Sélection des motifs de caractères

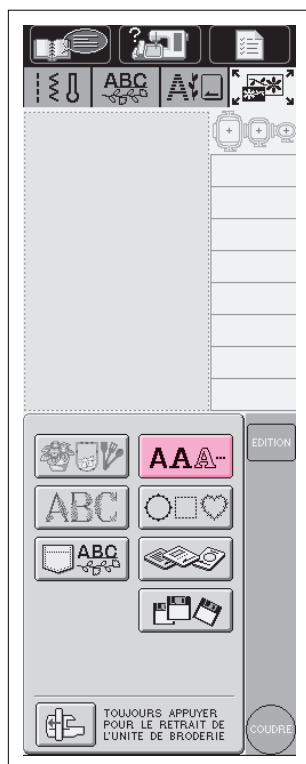

Lorsque vous sélectionnez des motifs de caractères à l'écran d'édition des motifs, vous pouvez éditer l'aspect du motif en même temps.

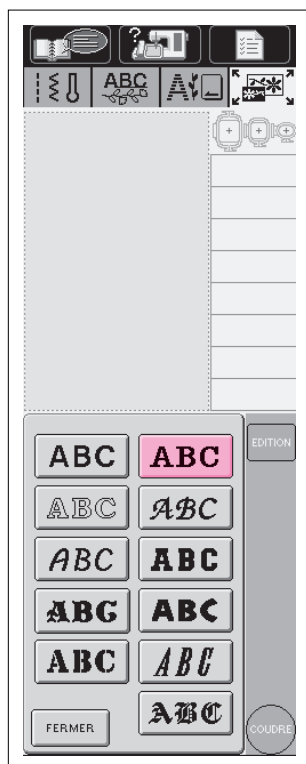

1. Appuyez sur  pour sélectionner les motifs de caractères.



2. Sélectionnez la police.

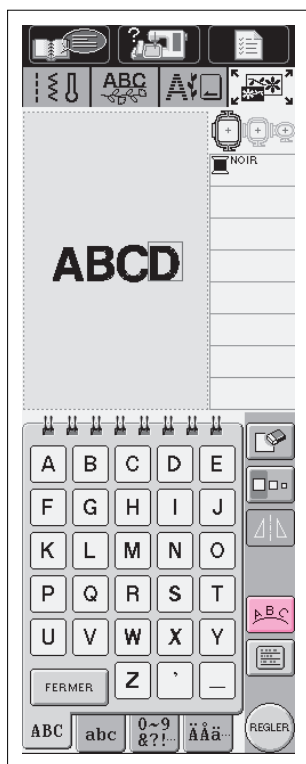





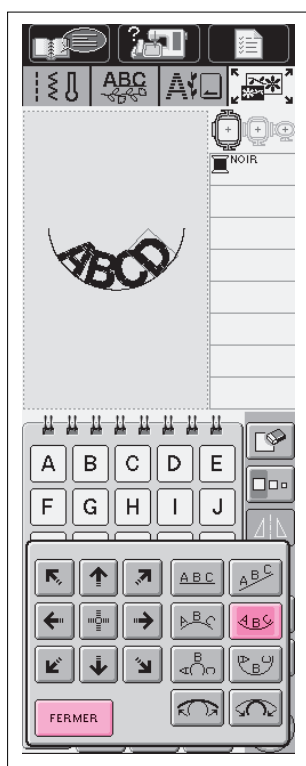



3. Entrez les lettres (Exemple: A B C D)
 - * Voir page 5-11 pour plus de détails sur la sélection des caractères
 - * Appuyez sur  pour vérifier le motif lorsque les caractères sélectionnés sont trop petits que pour pouvoir être lus clairement.
4. Appuyez sur  pour sélectionner l'aspect du motif.



5. L'écran illustré à gauche s'affiche.

Sélectionnez l'aspect que vous voulez utiliser (Exemple: ).

Après la sélection de la courbe, utilisez les touches  et  pour modifier le degré de l'arc.

 - * Appuyez sur  pour aplanir l'arc.
 - * Appuyez sur  pour arrondir l'arc.
6. Appuyez sur  pour repasser à l'écran initial.

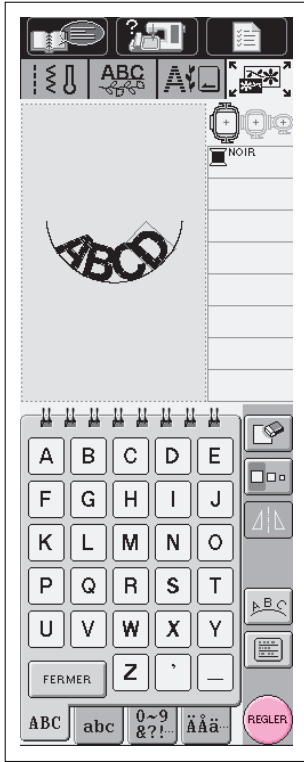

7. Lorsque vous avez terminé les sélections, appuyez sur **REGLER**.

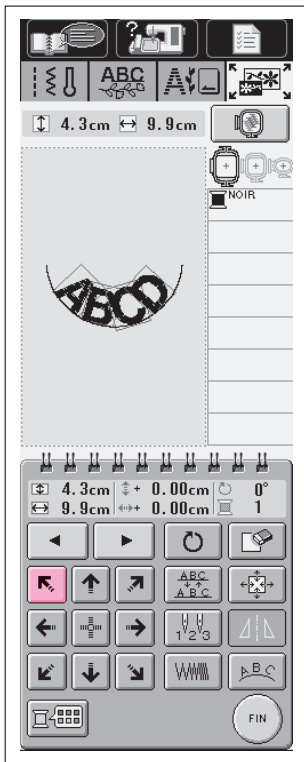

8. L'écran d'édition de la broderie s'affiche. Voir page 6-8 pour plus de détails sur l'édition des motifs.

EDITION DES MOTIFS DE BRODERIE

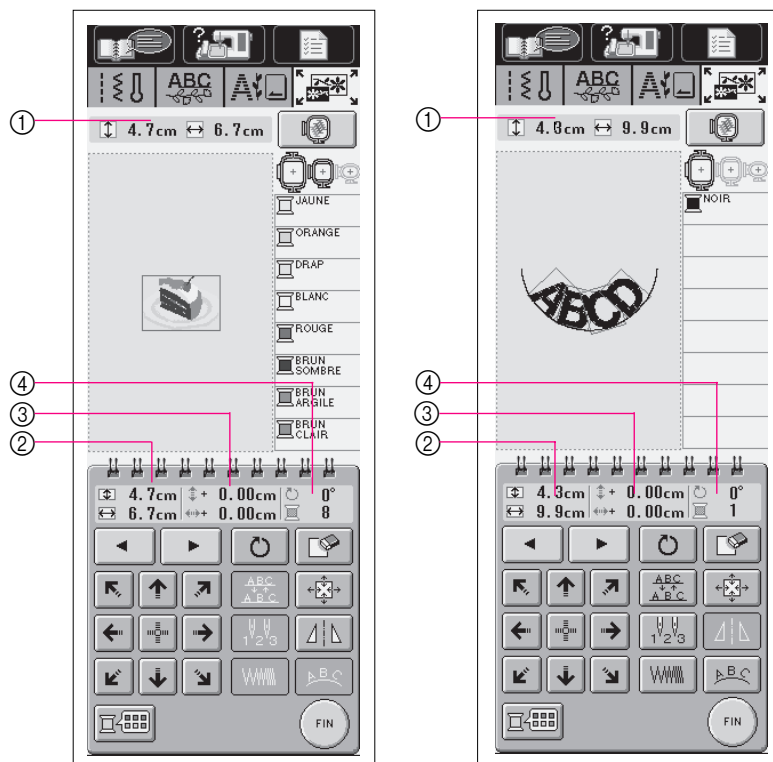

- ① Indique la taille dans l'ensemble des motifs combinés.
- ② Indique la taille du motif actuellement sélectionné.
- ③ Si vous avez modifié l'emplacement du motif, cette zone indique son éloignement par rapport au centre du cadre.
- ④ Indique le degré de pivotement du motif.
Indique la couleur actuellement sélectionnée et le nombre de couleurs du motif.

Remarque

Si les touches s'affichent en gris clair, vous ne pouvez pas utiliser cette fonction avec le motif sélectionné.

■ Fonctions clés

Touche ou affichage	Nom	Explication	Page
	Touche de sélection	Lors de la sélection d'un motif combiné, utilisez ces touches pour sélectionner la partie du motif à éditer.	6-26
	Touche de pivotement	Appuyez sur cette touche pour tourner le motif. L'écran d'édition de broderie permet de faire pivoter un motif d'un degré ou de 90 degrés à la fois.	6-10
	Touche d'effacement	Appuyez sur cette touche pour effacer le motif sélectionné (le motif surligné en rouge).	6-12
	Flèches (Touche centrale)	Appuyez sur ces touches pour déplacer le motif dans le sens indiqué par la flèche de la touche. (Appuyez sur pour que le motif reprenne sa position initiale.)	6-9
	Touche d'espacement des caractères	Appuyez sur cette touche pour modifier l'espacement entre les motifs de caractères.	6-16
	Touche de taille	Appuyez sur cette touche pour changer la taille du motif. Les fonctions d'édition de broderie permettent d'agrandir ou de réduire les motifs.	6-11
	Touche multicolore	Appuyez sur cette touche pour modifier la couleur individuelle des caractères d'un motif.	6-17
	Miroir en horizontale Touche d'image	Appuyez sur cette touche pour créer une image en miroir horizontale du motif.	5-46
	Touche de densité	Appuyez sur cette touche pour modifier la densité des motifs d'encadrement ou des motifs de caractères.	5-47
	Touche d'assemblage	Appuyez sur cette touche pour modifier la configuration d'un motif de caractères.	6-15
	Touche de palette de couleurs des fils	Appuyez sur cette touche pour changer la taille du motif.	6-13
	Touche Fin	Appuyez sur cette touche pour passer à l'étape suivante.	6-18

Déplacement du motif

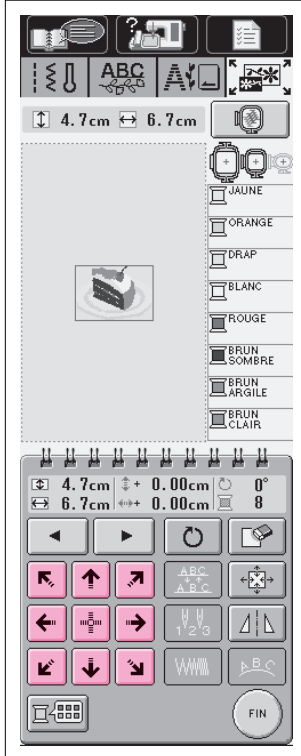

Appuyez sur  pour déplacer le motif à la position indiquée sur la touche.

Appuyez sur  pour que le motif revienne à sa position initiale.

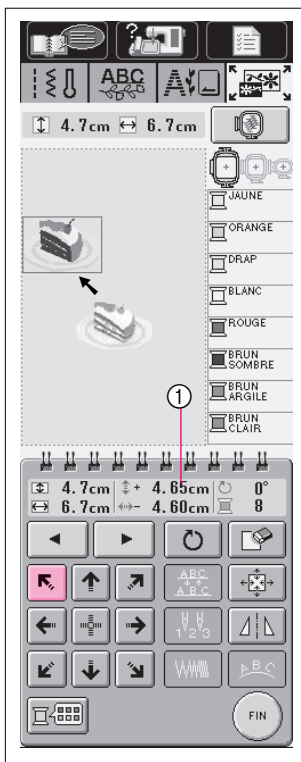

① Indique l'éloignement actuel du motif par rapport à sa position d'origine.

6



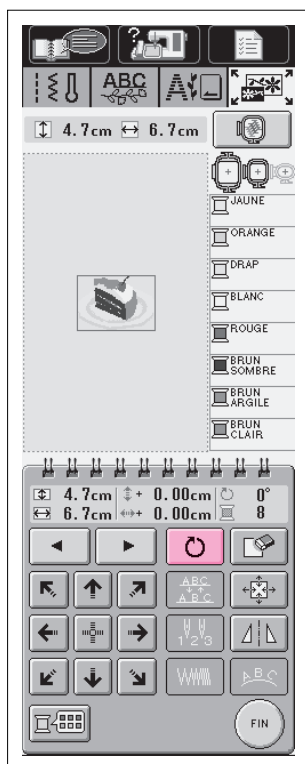

Pivotement du motif



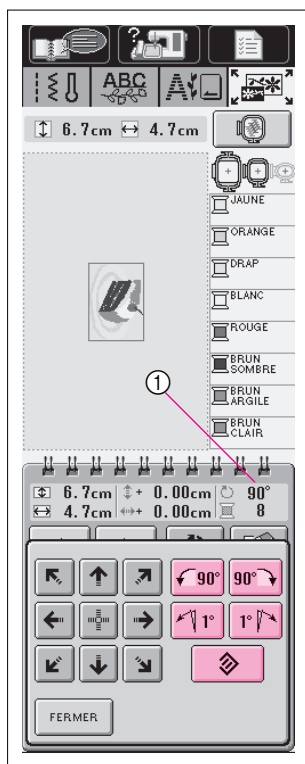

1. Appuyez sur  .



2. Appuyez sur  pour faire pivoter le motif de 90 degrés vers la gauche.

Appuyez sur  pour faire pivoter le motif de 90 degrés vers la droite.

Appuyez sur  pour faire pivoter le motif de 1 degré vers la gauche.

Appuyez sur  pour faire pivoter le motif de 1 degré vers la droite.

Appuyez sur  pour que le motif revienne à sa position d'origine.

① Indique le degré de pivotement du motif

3. Lorsque vous avez modifié le motif, appuyez sur  .

Modification de la taille du motif

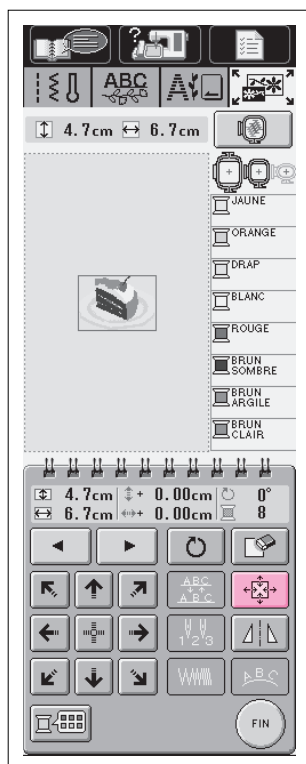

1. Appuyez sur .

2. Appuyez sur  pour agrandir le motif.

Appuyez sur  pour rétrécir le motif.

Appuyez sur  pour étirer le motif horizontalement.

Appuyez sur  pour comprimer le motif horizontalement.

Appuyez sur  pour étirer le motif verticalement.

Appuyez sur  pour comprimer le motif verticalement.

Appuyez sur  pour que le motif reprenne son aspect d'origine.

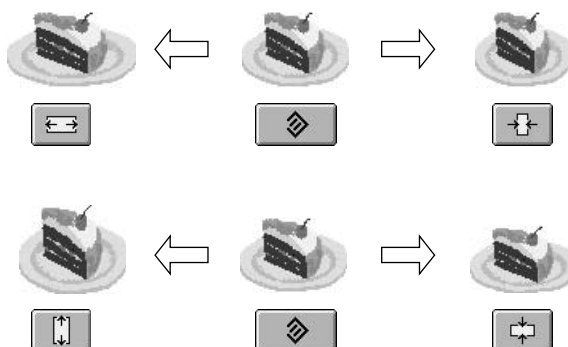



① Indique la taille du motif en cours d'édition.

3. Lorsque vous avez terminé de modifier la taille du motif, appuyez sur .

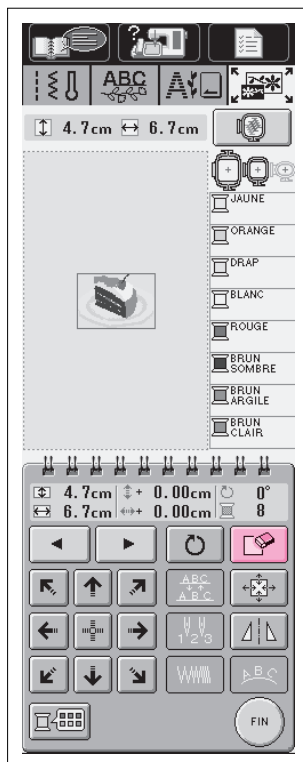

Suppression du motif



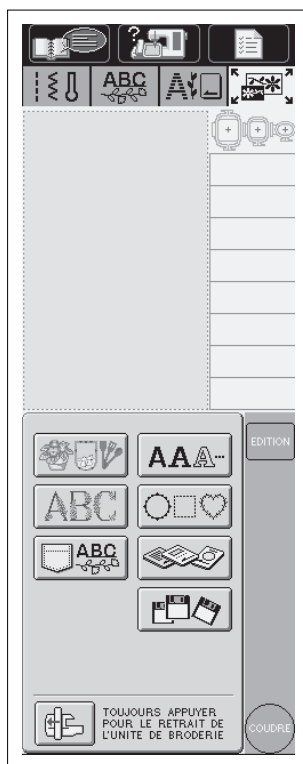

1. Appuyez sur  .



2. Le motif disparaît de l'écran.

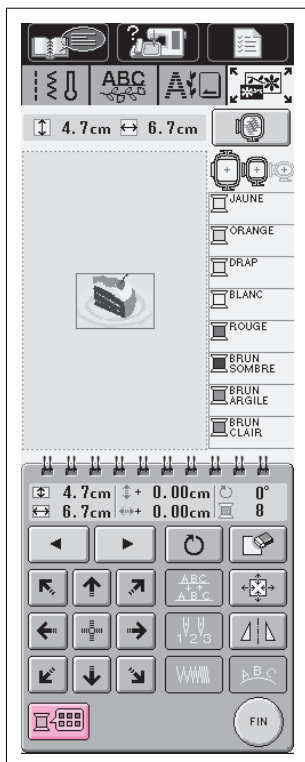

Modification de la couleur des fils

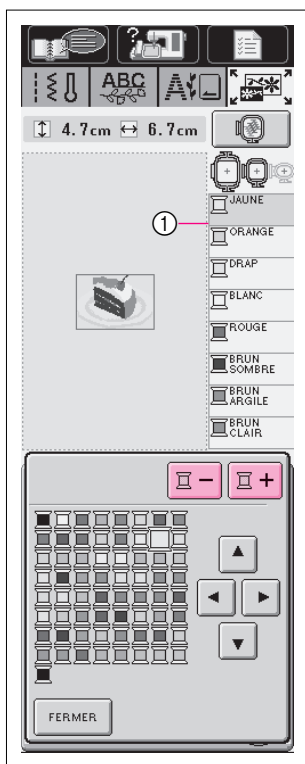

1. Appuyez sur .



2. L'écran de la palette de couleurs des fils s'affiche. Vous pouvez choisir parmi 61 couleurs de fils.

3. Appuyez sur   pour modifier l'ordre de couture des couleurs. Placez la couleur que vous voulez modifier en haut de l'écran.

① Vous pouvez modifier la couleur qui se trouve en haut de l'écran.

6



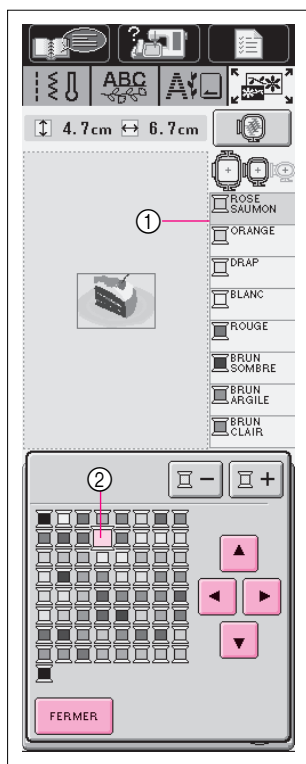

4. Appuyez sur  pour choisir un nouveau ton dans la palette des couleurs.

- ① La couleur du haut change et devient la couleur sélectionnée.
- ② L'écran de la bobine de fil de la couleur sélectionnée est plus grand.

5. Après la modification des couleurs, appuyez sur .

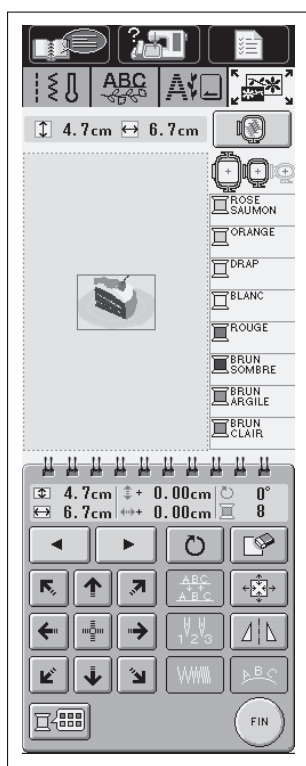

6. L'écran indique les couleurs modifiées.

Modification de la configuration des motifs de caractères

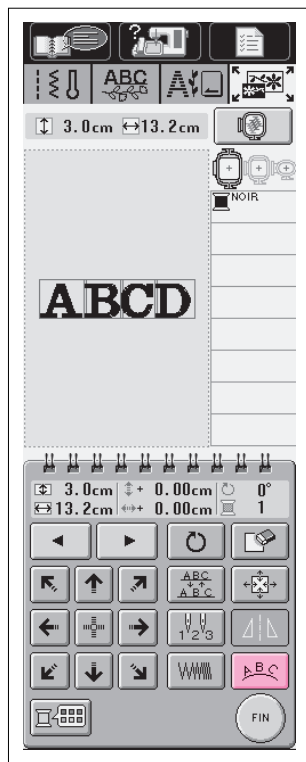

1. Appuyez sur .

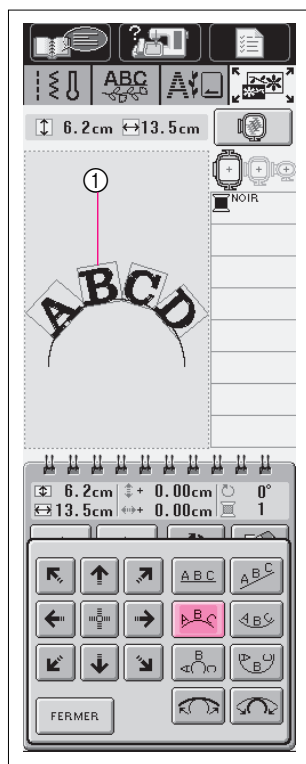

2. Appuyez sur la touche du motif que vous désirez réaliser.

① L'écran indique la disposition sélectionnée.

3. Lorsque les choix sont terminés, appuyez sur .



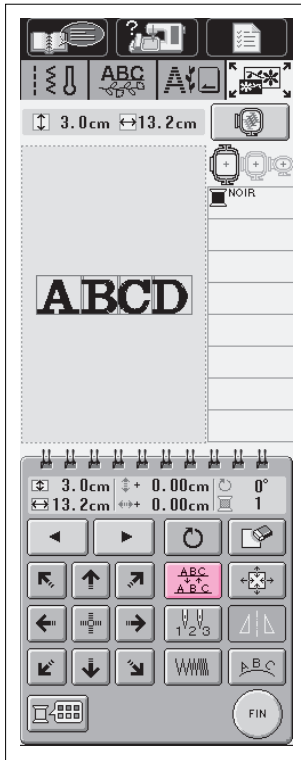

Modification de l'espacement des caractères

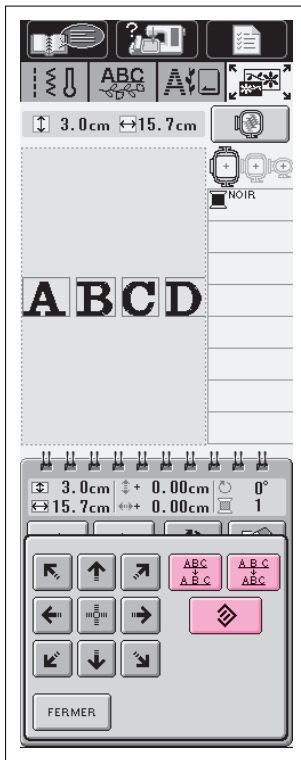

1. Appuyez sur  .



2. Appuyez sur  pour augmenter l'espace entre les caractères.

Appuyez sur  pour réduire l'espace entre les caractères.

Appuyez sur  pour que le motif reprenne son aspect d'origine.

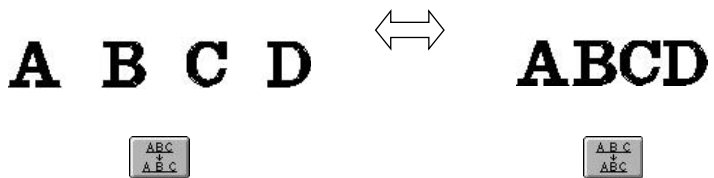

3. Lorsque vous avez terminé de modifier l'aspect, appuyez sur

 .

Modification de la couleur de chacun des caractères d'un motif

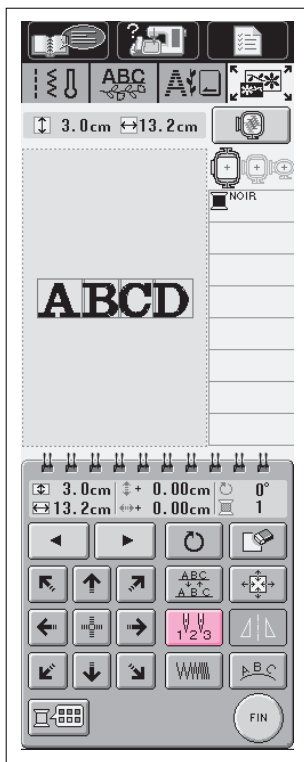

1. Appuyez sur .

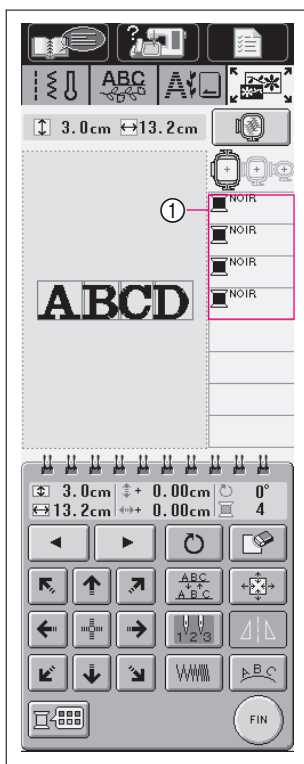

2. Vous pouvez coudre chacun des caractères dans une couleur différente. L'écran affiche automatiquement chaque couleur comme "Noire."

* Appuyez sur  pour modifier la couleur du motif (voir page 6-13).

① La couleur de chacun des caractères s'affiche.



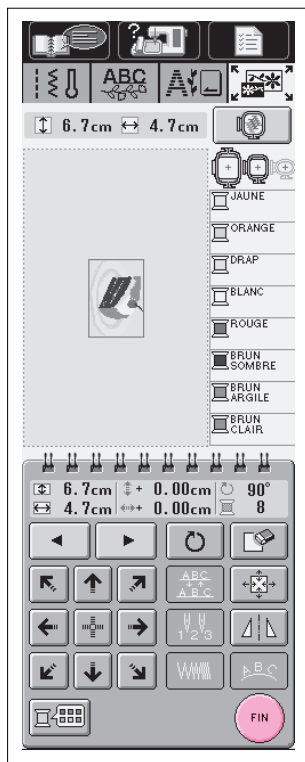

REGLAGE DES MOTIFS APRES LEUR EDITION

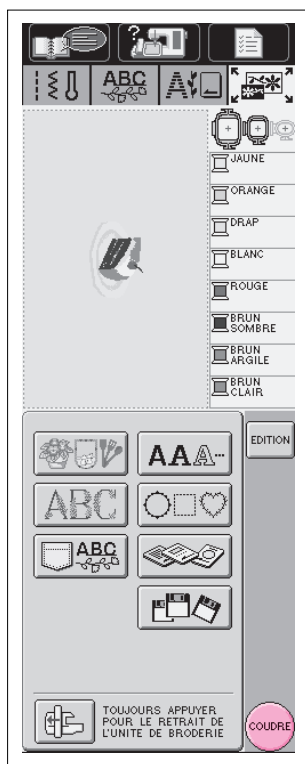

1. Appuyez sur .



2. Si vous avez l'intention de coudre le motif à ce stade, appuyez sur  pour afficher l'écran d'aperçu du motif.

* Appuyez sur  pour repasser à l'écran initial.

* Pour combiner le motif avec d'autres motifs, sélectionnez le motif suivant à partir de cet écran d'affichage (voir page 6-20).

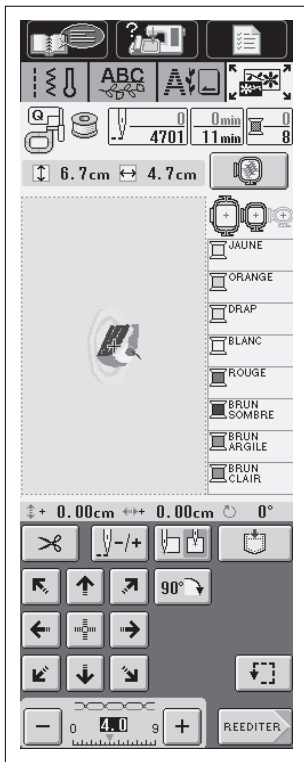

3. Voir page 5-29 pour plus de détails à propos de la couture de motifs.

* Pour la révision de motifs édités, voir page 6-30.



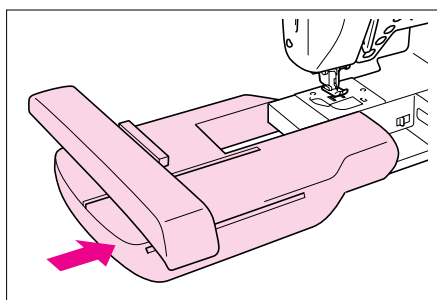

COMBINAISON ET EDITION DE MOTIFS

Exemple :

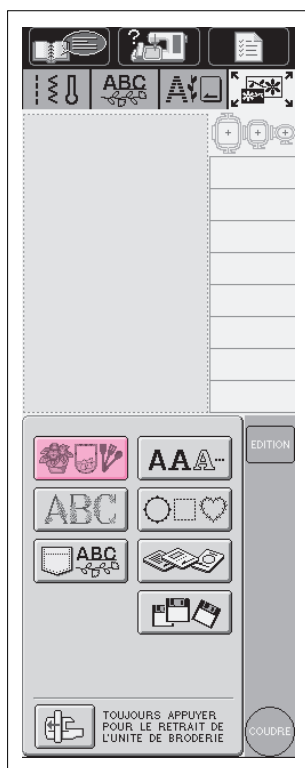

1. Fixez l'unité de broderie et préparez la machine pour la broderie (voir page 5-3).





2. Appuyez sur  pour faire apparaître l'écran de gauche.

3. Sélectionnez un pourtour.

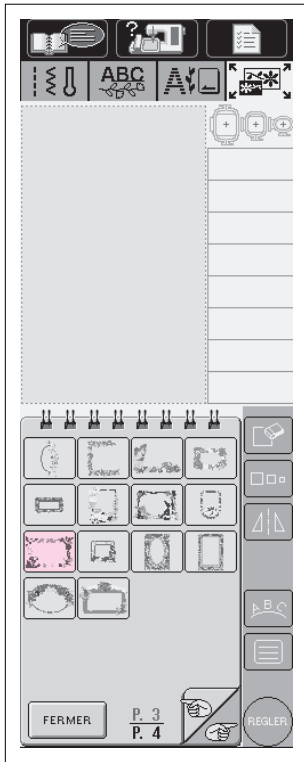
① Appuyez sur .



② Appuyez deux fois sur  puis appuyez sur  pour sélectionner le pourtour.

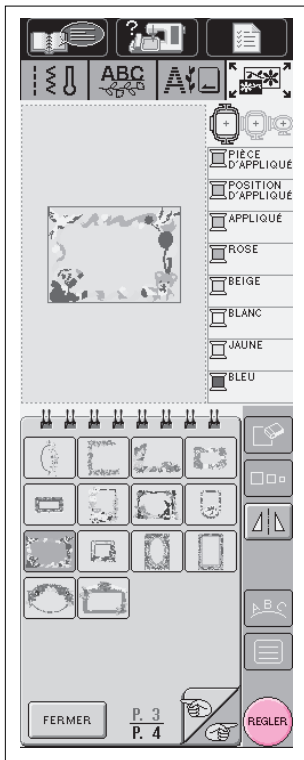

4. Appuyez sur .

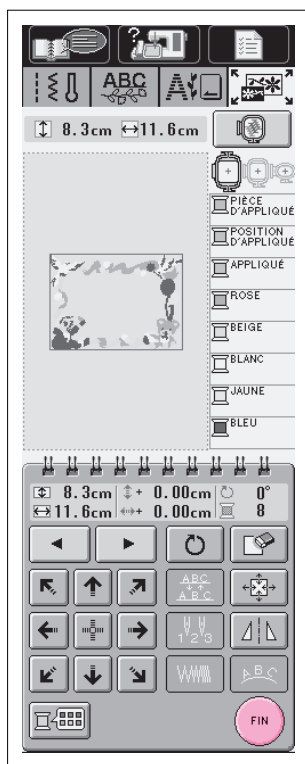

5. Appuyez sur .

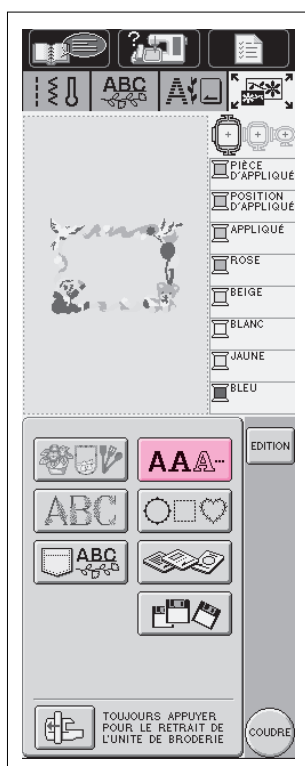

6. Sélectionnez les caractères "Happy."

① Appuyez sur .

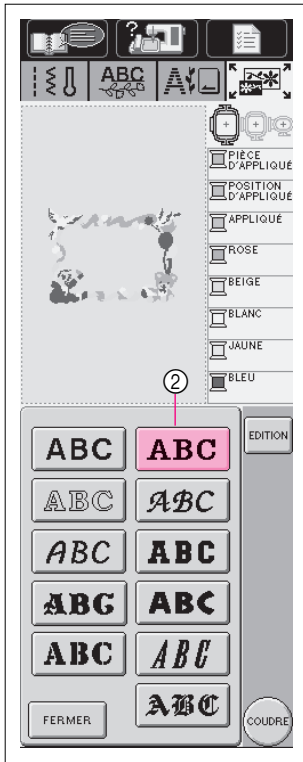



- ② Appuyez sur la touche correspondant à la police que vous désirez utiliser (Exemple: **ABC**).

6



- ③ Entrez "Happy."
Les lettres que vous entrez s'affichent au centre du cadre de broderie.

- * Si vous voulez modifier la taille, sélectionnez **H** puis utilisez  pour changer la taille.
- * Si vous voulez modifier l'aspect de la lettre qui fait partie du motif, appuyez sur .

7. Après la sélection des caractères, appuyez sur .

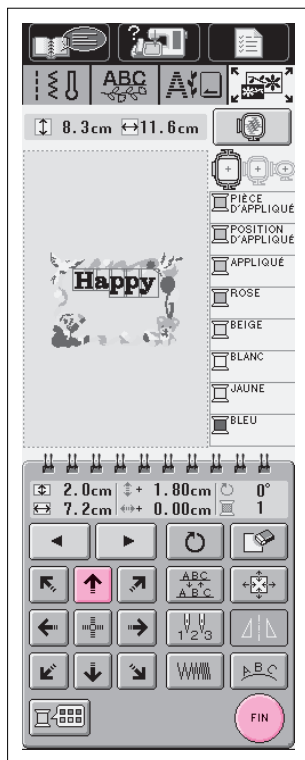

8. Utilisez  pour déplacer les lettres.

9. Appuyez sur .

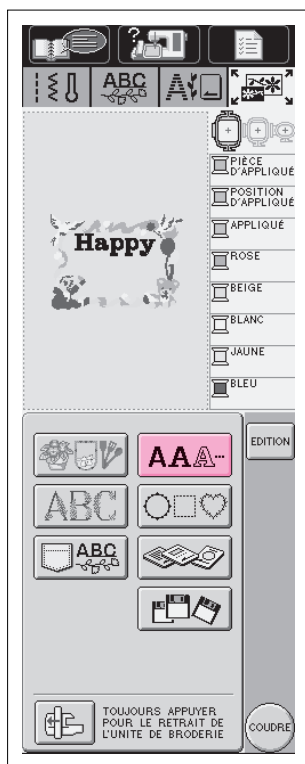

10. Appuyez de nouveau sur .

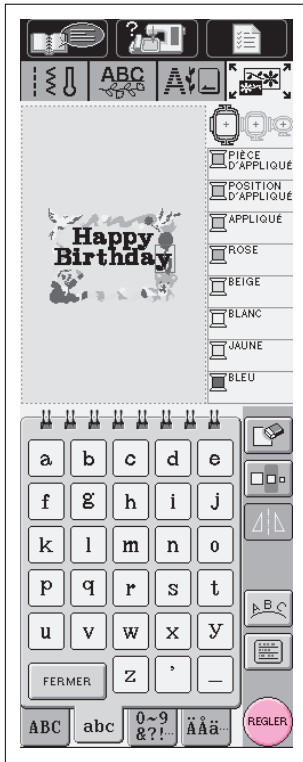

11. Sélectionnez la même police puis entrez "Birthday". Les lettres s'afficheront au milieu de l'affichage de la zone de broderie.

12. Appuyez sur .



13. Utilisez la touche  pour déplacer les lettres.

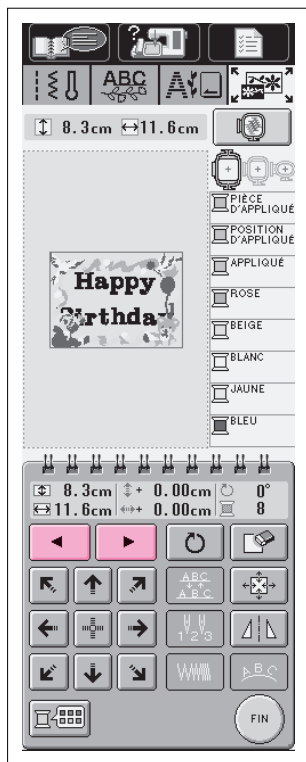

14. Si vous voulez modifier le motif combiné, utilisez la touche



pour sélectionner la partie du motif à modifier.

Exemple: Modification de la taille du pourtour (







① Appuyez sur  pour déplacer le pourtour rouge

sur



② Appuyez sur  et agrandissez le pourtour.

③ Appuyez sur  pour repasser à l'écran initial.

* Si vous ne parvenez pas à voir clairement les caractères ou l'ensemble du motif, appuyez sur  puis utilisez  pour vérifier le motif. Appuyez sur  pour repasser à l'écran initial.



15. Lorsque toutes les opérations d'édition sont terminées, appuyez

sur .

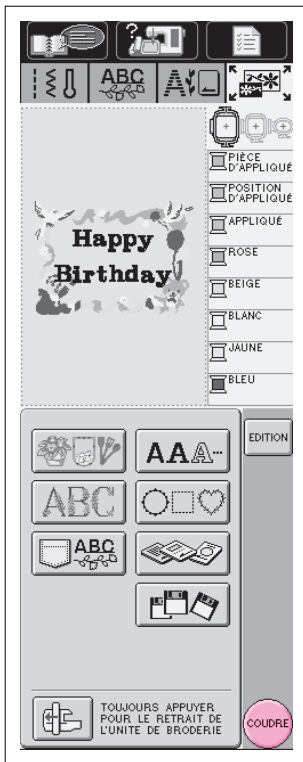

16. Si vous avez l'intention de coudre le motif à ce stade, appuyez

sur **COUDRE**.

- * Appuyez sur **EDITION** pour rééditer le motif.
- * Pour combiner le motif avec un autre motif, sélectionnez le nouveau type de motif à partir de cet écran.

6



17. L'écran de couture apparaît.

- * Pour réviser les motifs édités, voir page 6-30.

COUTURE DE MOTIFS DE BRODERIE COMBINES

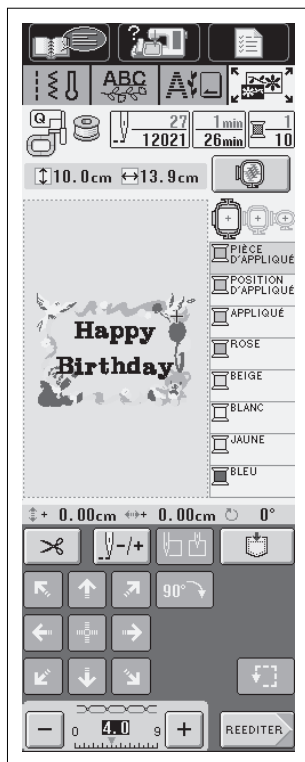

Les motifs combinés seront brodés dans leur ordre d'entrée. Dans le présent exemple, l'ordre de broderie sera le suivant:



“Happy”, “Birthday”.

ATTENTION

Suivre les instructions fournies au chapitre 5 pour la broderie du motif.

1. La machine commencera par broder . La broderie suivra l'ordre des couleurs indiqué sur le côté droit de l'écran.

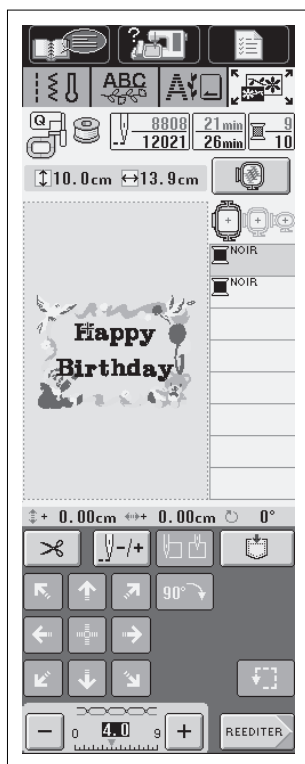

2. Lorsque le pourtour est terminé, le curseur “en croix” vert passera à la partie “Happy” du motif. Cousez ensuite cette section du motif.

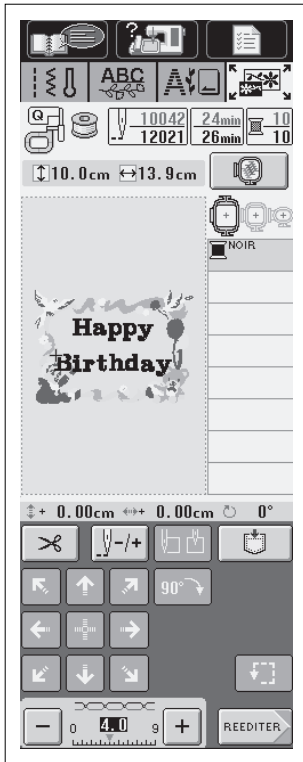

3. Lorsque "Happy" est brodé, le curseur "en croix" vert passera à la partie "Birthday" du motif. Cousez ensuite cette partie du motif.

6



REGLAGE DES MOTIFS EDITES

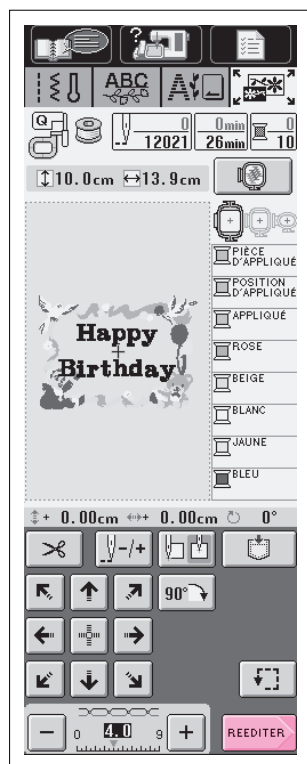

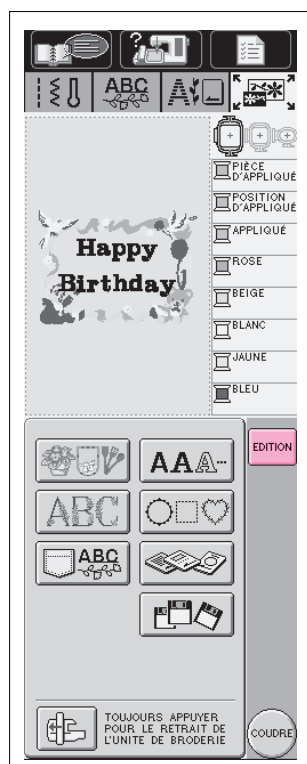

1. Appuyez sur **REEDITER**.



2. Appuyez sur **EDITION**.



3. La machine reviendra à l'écran d'édition de la broderie.
4. Appuyez sur   pour choisir la partie du motif combiné à éditer puis changez le motif.

6



FONCTIONS DE MEMOIRE

Sauvegarde des motifs édités

■ Sauvegarde d'un motif

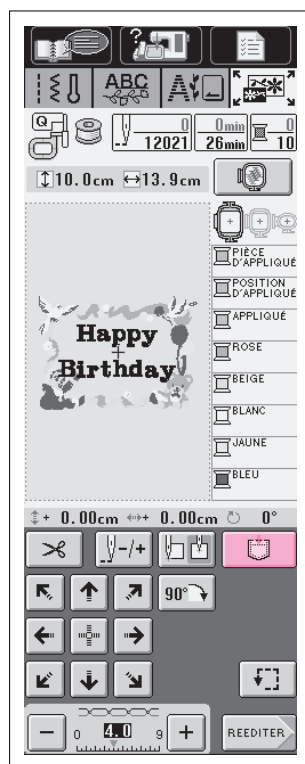

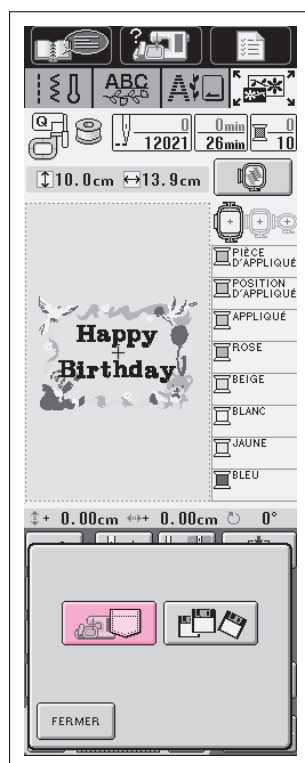

Vous pouvez sauvegarder des motifs édités afin de pouvoir les utiliser ultérieurement.

1. Appuyez sur .



2. Choisissez l'emplacement où vous voulez sauvegarder le motif.

Appuyez sur  pour sauvegarder le motif dans la mémoire de la machine. Si votre machine est équipée d'un lecteur de disquette, appuyez sur  pour enregistrer le motif sur une disquette.

Remarque

Si votre machine n'est pas équipée d'origine d'un lecteur de disquettes, vous pouvez recevoir un service de mise à jour auprès de votre revendeur agréé afin que la machine puisse utiliser des disquettes.

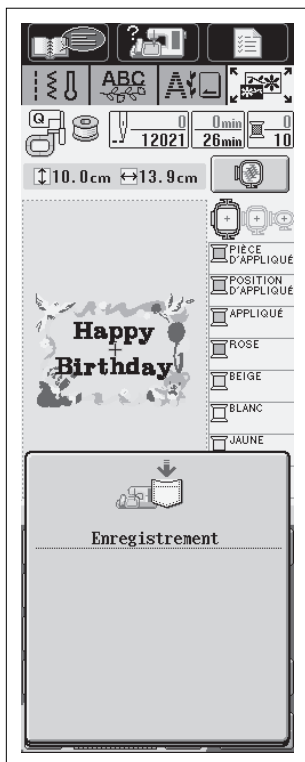

3. L'écran "Enregistrement" apparaît. Lorsque le motif est mémorisé, l'affichage initial réapparaît automatiquement.

ATTENTION

Ne mettez pas la machine hors tension lorsque l'écran affiche "Enregistrement". Vous perdriez alors le motif que vous êtes en train d'enregistrer.

Remarque

La mise en mémoire d'un motif prend environ 10 secondes.

Voir page 6-36 pour toute information concernant la récupération des motifs mis en mémoire.

6



■ S'il ne vous est pas possible de mettre un motif en mémoire



Si l'écran de gauche s'affiche, cela signifie qu'il y a déjà de nombreux motifs mémorisés ou que le motif à enregistrer prend trop de mémoire et que la machine ne peut pas le sauvegarder. Supprimez un motif sauvegardé auparavant pour pouvoir enregistrer le motif actuel.

* Si vous décidez de ne pas mettre le motif actuel en mémoire, appuyez sur **ANNULER**.

Pour effacer un motif mis en mémoire précédemment

1. Appuyez sur .



2. La machine affiche les motifs mis en mémoire précédemment.
3. Sélectionnez le motif à supprimer.

- ① Indique la quantité de mémoire occupée par le motif sélectionné.
- ② Indique la quantité de mémoire que vous devez libérer pour pouvoir sauvegarder le motif actuel.



4. Appuyez sur .



5. Appuyez sur **OK** pour supprimer le motif.

* Si vous décidez de ne pas effacer le motif, appuyez sur **ANNULER**.

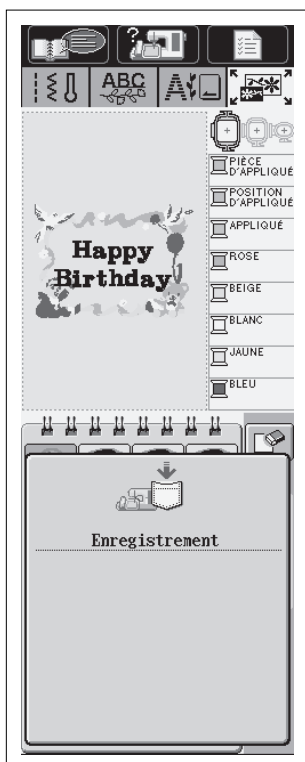

6. S'il reste assez de mémoire libre après la suppression du motif, l'enregistrement du motif que vous voulez sauvegarder se fera automatiquement. S'il n'y a pas assez de mémoire libre après la suppression du motif, répétez les opérations indiquées ci-dessus pour effacer un autre motif de la mémoire de la machine.

L'affichage initial réapparaîtra automatiquement après la mise en mémoire du motif.

ATTENTION

Ne mettez pas la machine hors tension lorsque l'écran affiche "Enregistrement". Vous risqueriez de perdre le motif que vous êtes en train d'enregistrer.

Remarque

La mise en mémoire du motif prend environ 10 secondes.

Voir page 6-36 pour plus d'informations concernant la récupération des motifs mis en mémoire.

Récupération des motifs mis en mémoire

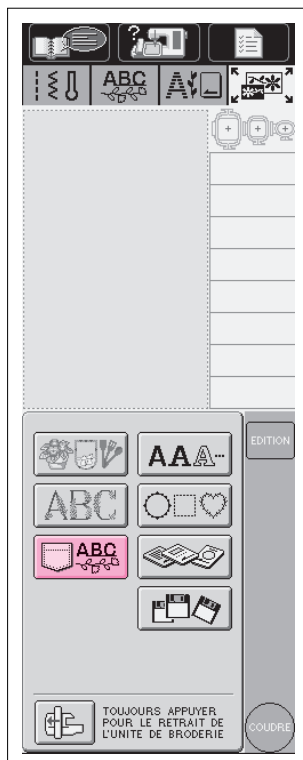

1. Appuyez sur .

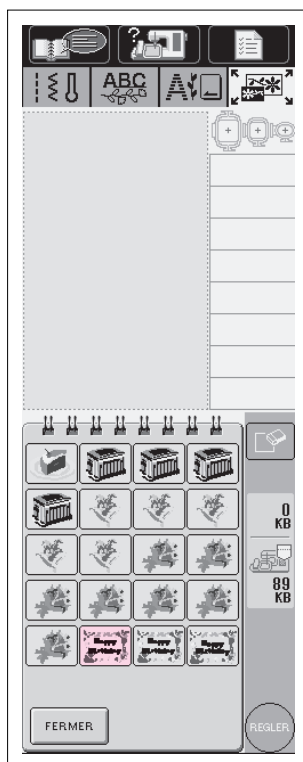

2. La machine affiche les motifs actuellement en mémoire. Sélectionnez un motif à récupérer.





3. Sélectionnez le motif que vous voulez récupérer puis appuyez sur **REGLER**.

* Si vous décidez de ne pas récupérer de motif de la mémoire, appuyez sur **FERMER**. L'écran initial d'édition de la broderie réapparaîtra.

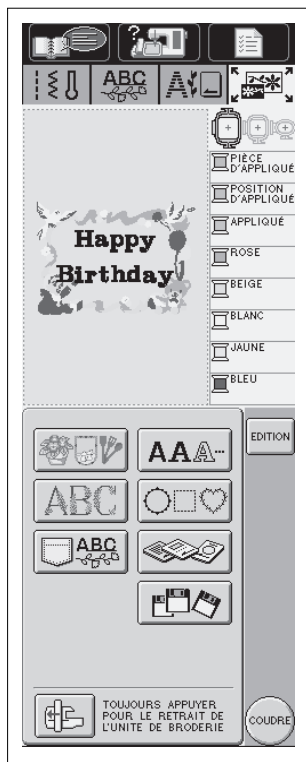

4. Appuyez sur **FIN**.



5. Appuyez sur .

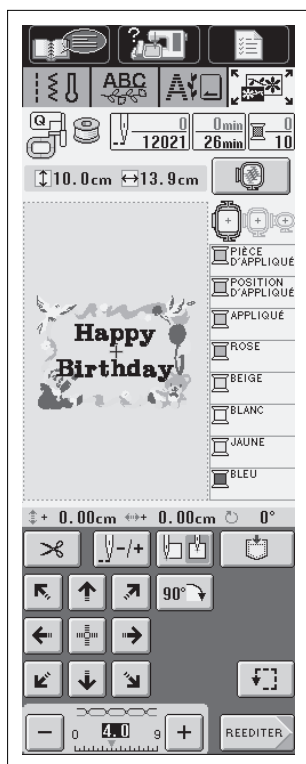

6. La machine récupère le motif et se prépare à le broder.

Chapitre 7 MY CUSTOM STITCH™ (MON POINT PERSONNEL)

POUR DESSINER LE POINT

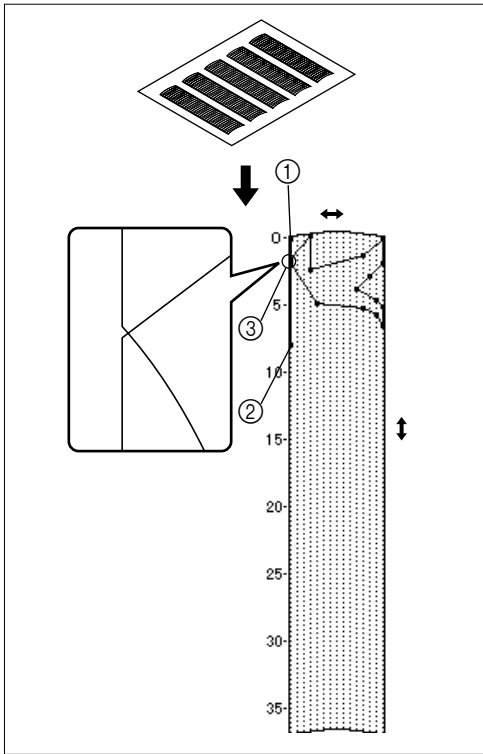

La fonction MY CUSTOM STITCH™ (MON POINT PERSONNEL) vous permet de coudre des dessins que vous avez créés.

Remarque

- Les points que vous créez avec la fonction MY CUSTOM STITCH™ (MON POINT PERSONNEL) ne peuvent pas dépasser 7 mm (9/32 pouce) de large et 37 mm (1-1/3 pouce) de long.
- Il est plus facile de dessiner les points avec MY CUSTOM STITCH™ (MON POINT PERSONNEL) si vous les dessinez tout d'abord sur la feuille avec la grille prévue.

1. Dessinez le modèle du point sur la grille (code de référence SA507, X81277-001).

- ① Point de départ
- ② Point final
- ③ Intersection

Remarque

- Simplifiez le dessin de manière qu'il puisse être cousu sous forme de ligne continue. Pour obtenir un point plus attrayant, terminez le dessin par des traits croisés.
- Si le motif doit être répété et relié à d'autres, son point de départ et son point final doivent se trouver à la même hauteur.

7

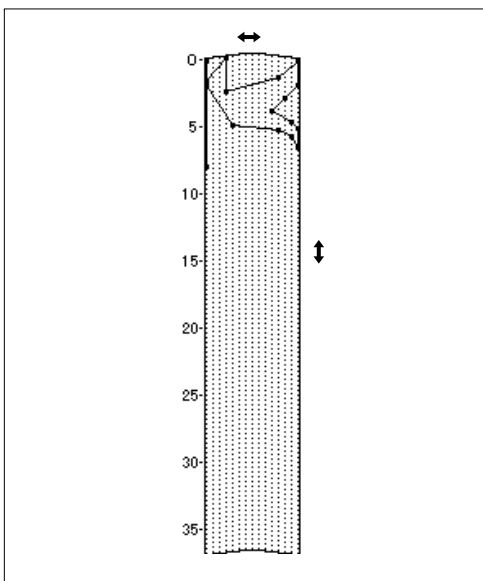

2. Marquez les endroits sur le motif où le sens des points change.

3. Définissez les coordonnées x et y pour chacun des repères marqués afin de déterminer le dessin du point qui doit être cousu.

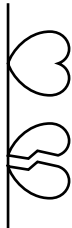
	Point	1	2	3	4	5	6	7	8	9	10	11	12	13	14	15
	↕	00	12	18	22	23	21	17	14	12	09	06	03	01	03	06
	↔	00	00	03	06	10	13	14	13	11	13	14	13	10	06	03
	Point	16	17	18	19	20	21	22	23	24	25	26	27	28	29	30
	↕	12	41	43	40	41	38	35	32	30	32	35	41	45	47	44
	↔	00	00	04	07	11	13	14	13	10	06	03	00	00	04	07
	Point	31	32	33	34	35	36	37	38	39	40	41	42	43	44	45
	↕	45	47	50	54	56	55	51	45	70						
↔	11	13	14	13	10	06	03	00	00							

	Point	1	2	3	4	5	6	7	8	9	10	11	12	13	14	15
	↕	00	30	32	32	32	33	35	35	37	35	32	30	30	29	26
	↔	00	00	01	07	10	12	11	08	12	14	14	11	05	03	08
	Point	16	17	18	19	20	21	22	23	24	25	26	27	28	29	30
	↕	24	18	13	12	13	10	12	08	12	07	12	06	10	05	10
	↔	10	13	14	14	12	11	10	09	08	06	06	03	02	00	02
	Point	31	32	33	34	35	36	37	38	39	40	41	42	43	44	45
	↕	16	19	23	22	17	22	23	19	42						
↔	01	00	00	06	10	06	00	00	00							

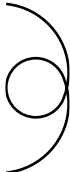
	Point	1	2	3	4	5	6	7	8	9	10	11	12	13	14	15
	↕	00	03	05	08	12	17	20	24	27	29	31	32	30	27	24
	↔	00	05	08	11	13	14	14	13	12	11	09	06	03	01	00
	Point	16	17	18	19	20	21	22	23	24	25	26	27	28	29	30
	↕	21	18	16	15	15	16	18	21	25	28	33	37	41	43	44
	↔	00	01	03	05	08	10	12	13	14	14	13	11	08	05	00
	Point	31	32	33	34	35	36	37	38	39	40	41	42	43	44	45
	↕															
↔																

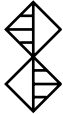
	Point	1	2	3	4	5	6	7	8	9	10	11	12	13	14	15
	↕	00	05	04	05	08	07	08	11	11	11	16	11	07	04	00
	↔	07	07	03	07	07	00	07	07	03	07	07	03	00	03	07
	Point	16	17	18	19	20	21	22	23	24	25	26	27	28	29	30
	↕	04	07	11	16	21	20	21	24	23	24	27	27	27	32	27
	↔	11	14	11	07	07	11	07	07	14	07	07	11	07	07	11
	Point	31	32	33	34	35	36	37	38	39	40	41	42	43	44	45
	↕	23	20	16	20	23	27	32								
↔	14	11	07	03	00	03	07									

POUR ENTRER DES DONNEES DE POINT

Pour créer des données de point

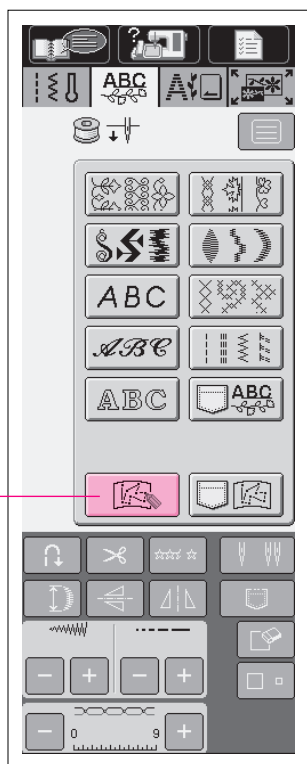



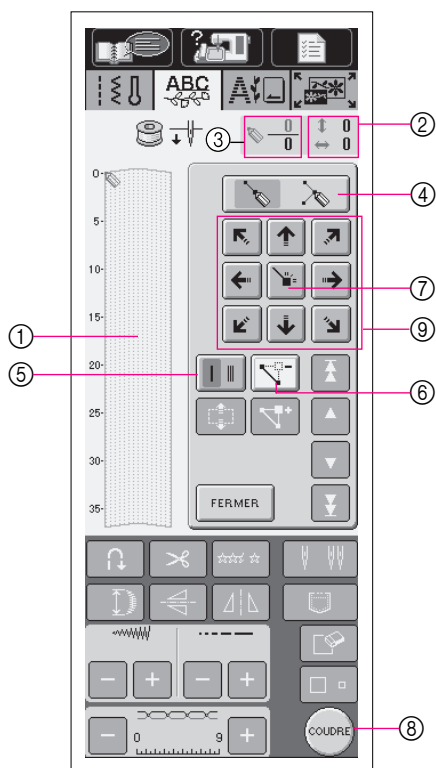

Remarque

Vérifiez si l'unité de broderie n'est pas fixée.

1. Appuyez sur  pour afficher l'écran de gauche.
2. Appuyez sur .
 - ① Touche MY CUSTOM STITCH™ (MON POINT PERSONNEL)



- ① Cette zone affiche le point en cours de création.
- ② Le nombre situé à côté de  indique la coordonnée y pour la pointe de  et le nombre situé à côté de  indique la coordonnée x pour la pointe de .
- ③ Ce nombre indique le repère actuellement défini par rapport à l'ensemble du nombre de repères prévus dans le motif.
- ④ Appuyez sur cette touche pour afficher une page d'écran qui permet de modifier un repère défini. (Voir page 7-6 pour plus de détails).
- ⑤ Appuyez sur cette touche pour sélectionner la piqûre d'un ou de trois points entre deux repères.
- ⑥ Appuyez sur cette touche pour effacer le dernier repère programmé.
- ⑦ Appuyez sur cette touche pour ajouter le repère indiqué par .
- ⑧ Appuyez sur cette touche pour terminer la création du point et afficher la page d'écran qui permet de visualiser le point entré. (Voir page 7-4.)
- ⑨ Appuyez sur ces touches pour vous déplacer.



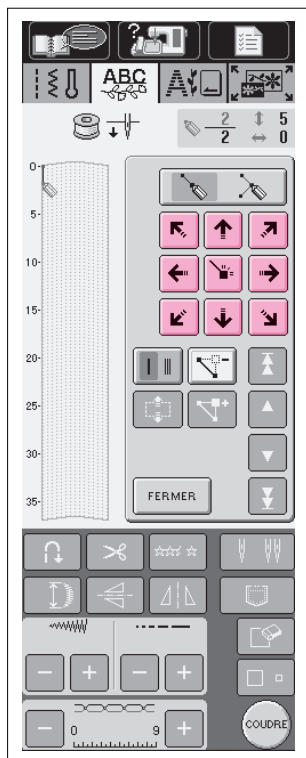

3. Sélectionnez si un ou trois points doivent être cousus entre les deux premiers repères. Pour coudre un seul point; appuyez sur la touche pour qu'elle devienne ; pour coudre trois points, appuyez sur la touche de sorte qu'elle devienne .

4. Utilisez les touches pour déplacer vers les coordonnées du premier repère marqué sur la grille (à partir de l'étape 2 à la page 7-1).

5. Appuyez sur pour ajouter le repère indiqué par .

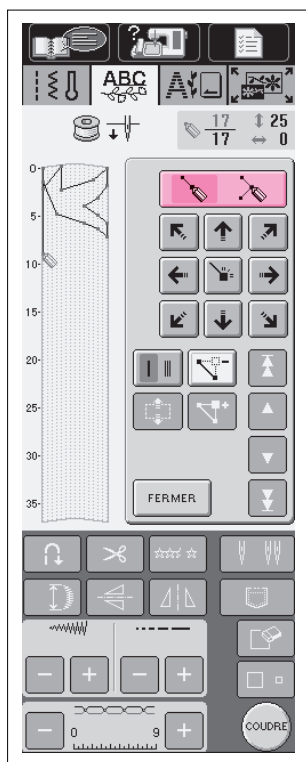

6. Répétez les opérations 3 à 5 pour chaque repère dessiné sur la grille jusqu'à ce que le motif de points soit dessiné à l'écran sous forme de trait continu.



Remarque

Si vous commettez une erreur pendant la définition des repères, appuyez sur la touche afin d'effacer le dernier repère programmé.

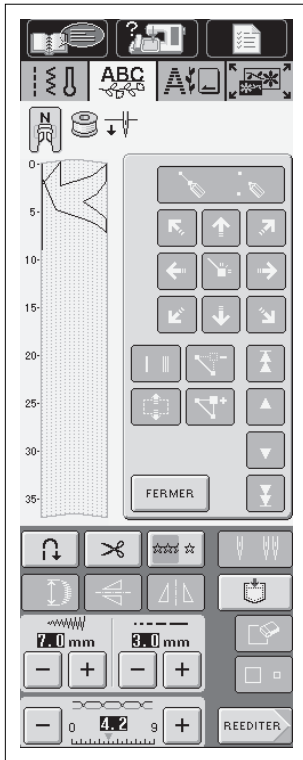
7. Lorsque vous avez terminé d'entrer les données du point, appuyez sur la touche .



Une page d'écran vous permettant de visualiser le motif du point entré s'affiche.

- * Appuyez sur cette touche pour qu'elle devienne  afin de coudre le motif de points de manière répétée. Appuyez sur cette touche pour qu'elle devienne  afin de coudre le motif de points une seule fois.
- * Appuyez sur  pour revenir à la page d'écran qui permet de modifier les données entrées.
- * Si le motif de points doit être répété et relié à d'autres, veillez à ajouter des points de liaison afin que les dessins des points ne se chevauchent pas.

① Points de liaison

Remarque

Si vous avez entré des points qui sont trop rapprochés, le tissu risque de ne pas être entraîné correctement. Dans ce cas, éditez les données de points pour laisser un plus grand espace entre les repères.

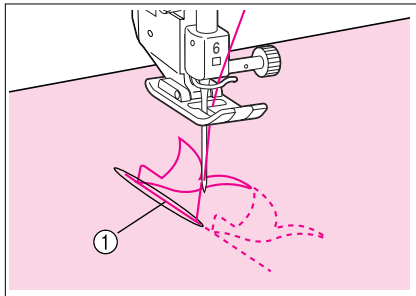



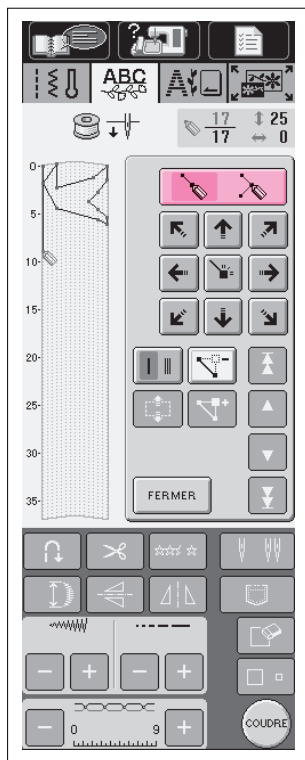

Edition des données de points

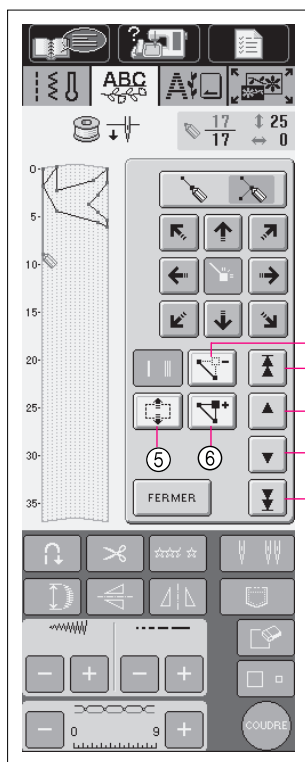

1. Appuyez sur



Une page d'écran permettant d'éditer le motif de points entré s'affiche.

- ① Appuyez sur cette touche pour reculer  d'un repère.
- ② Appuyez sur cette touche pour avancer le point de départ  .
- ③ Appuyez sur cette touche pour avancer  d'un repère.
- ④ Appuyez sur cette touche pour déplacer le point final  .
- ⑤ Appuyez sur cette touche pour déplacer une partie ou l'ensemble du motif. (Voir page 7-8 pour plus de détails.)
- ⑥ Appuyez sur cette touche pour insérer un repère. (Voir page 7-9 pour plus de détails.)
- ⑦ Appuyez sur cette touche pour effacer le repère sélectionné.



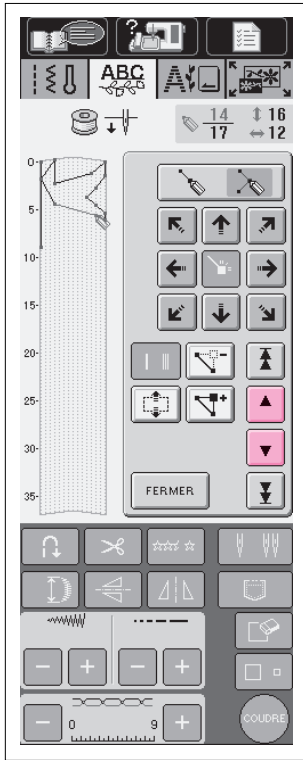

2. Apportez les modifications souhaitées au motif du point.

■ Déplacement d'un repère

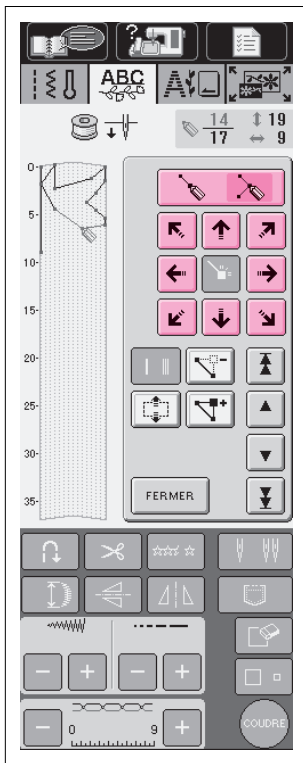

1. Appuyez sur  ou sur  pour déplacer  au repère que vous souhaitez déplacer.







2. Utilisez  pour déplacer le repère à la position souhaitée.
3. Lorsque vous avez terminé la révision du motif, appuyez sur  pour qu'il devienne .
4. Appuyez sur  pour passer à l'écran suivant. (Voir page 4-9 pour les instructions concernant la couture des points).

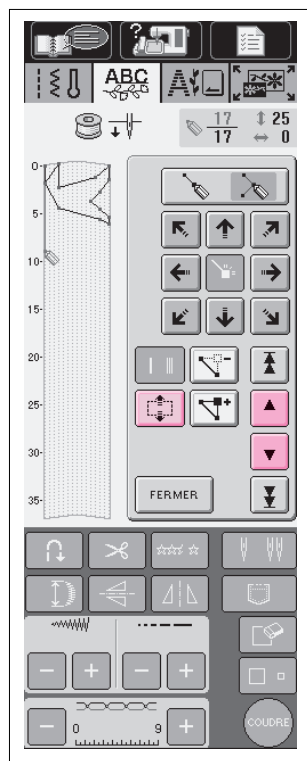



■ Déplacement d'une partie ou de l'ensemble du dessin



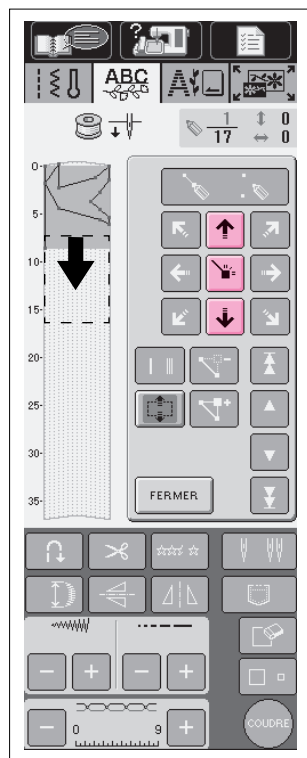

1. Appuyez sur  ou sur  pour déplacer  au premier repère de la partie à déplacer.
2. Appuyez sur . Le repère sélectionné et tous les repères qui suivent sont entourés d'une case. (Celle-ci indique la partie à déplacer.)

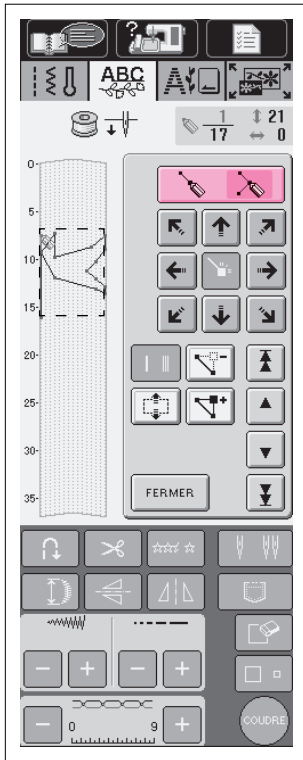

3. Appuyez sur  ou sur  pour déplacer la partie sélectionnée à l'emplacement souhaité.
4. Appuyez sur . La partie sélectionnée a été déplacée.







5. Lorsque vous avez terminé la révision du motif, appuyez sur  pour qu'il devienne .
6. Appuyez sur  pour passer à l'écran de couture (voir page 4-9 pour les instructions concernant la couture du point).

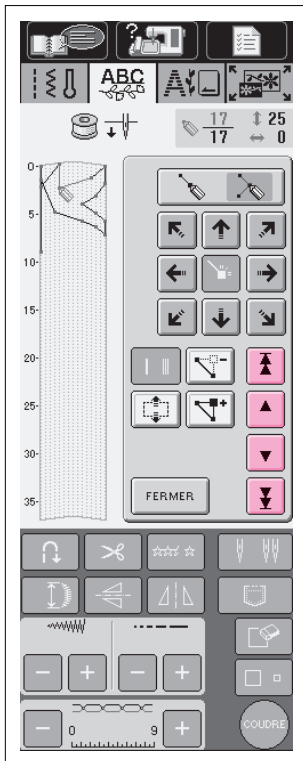



■ Insertion de nouveaux repères



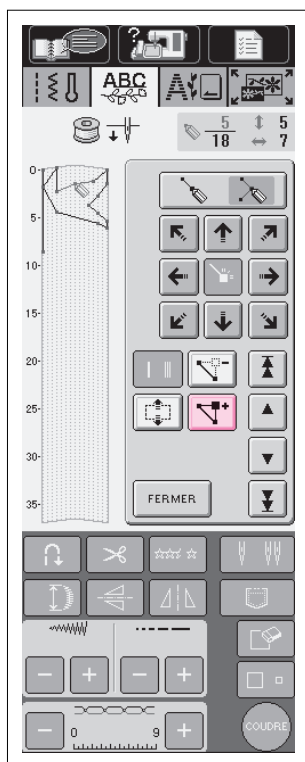



1. Appuyez sur , ,  ou  pour déplacer  au repère situé au début de la ligne sur laquelle vous souhaitez insérer un nouveau repère.

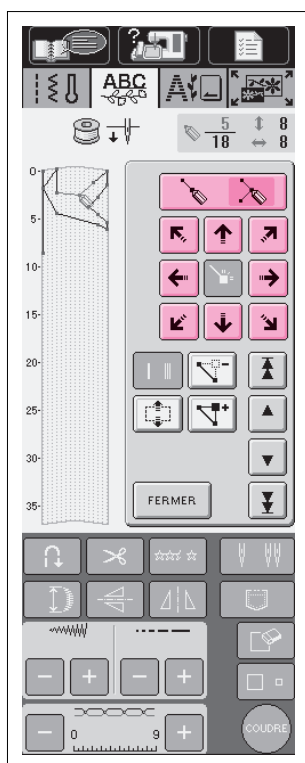

2. Appuyez sur . Un nouveau repère est inséré et  s'y déplace.



3. Utilisez une des  pour déplacer le repère à l'emplacement souhaité.
4. Lorsque vous avez terminé la révision du motif, appuyez sur  pour qu'il devienne .
5. Appuyez sur  pour passer à l'écran de couture. (Voir page 4-9 pour les instructions concernant la couture des points).

FONCTIONS DE MEMOIRE

Mise en mémoire de votre dessin personnel

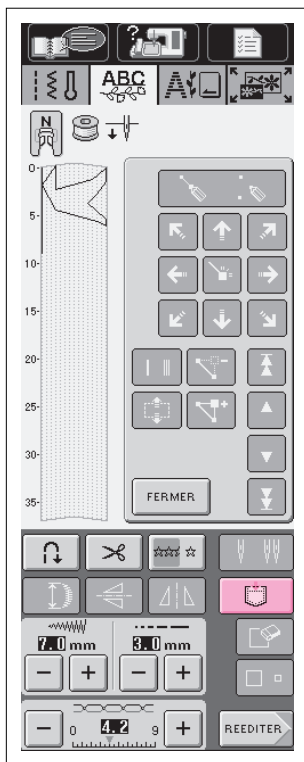
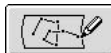

Vous pouvez enregistrer jusqu'à quinze motifs de points personnels. Appuyez sur  (l'enregistrement du motif prendra environ 10 secondes). Lorsque le motif est mémorisé, l'écran précédent réapparaît.

Consultez la page suivante pour toute information concernant la récupération d'un motif mis en mémoire.

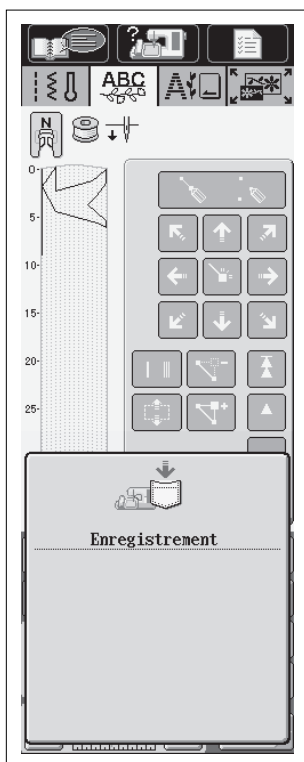

ATTENTION

Ne jamais mettre la machine hors tension lorsque l'indication "Enregistrement" est affichée. Sinon, vous risqueriez de perdre le motif que vous êtes en train de mettre en mémoire.



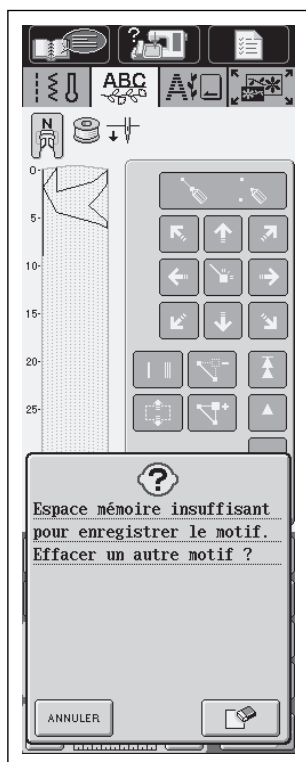

Voir page 4-27 pour toute information concernant les mesures à prendre si le motif ne peut pas être sauvegardé parce que la mémoire est saturée.

Récupération d'un motif de point déjà mémorisé

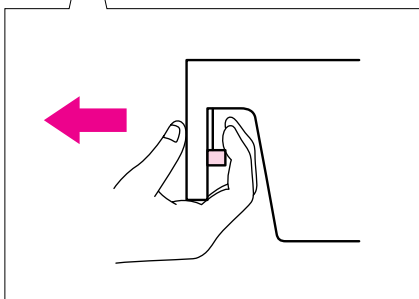
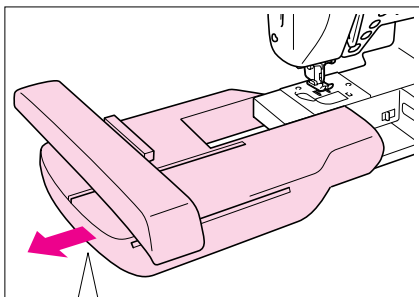



Préparation

Si l'unité de broderie est en place, retirez-la.

① Touche de libération

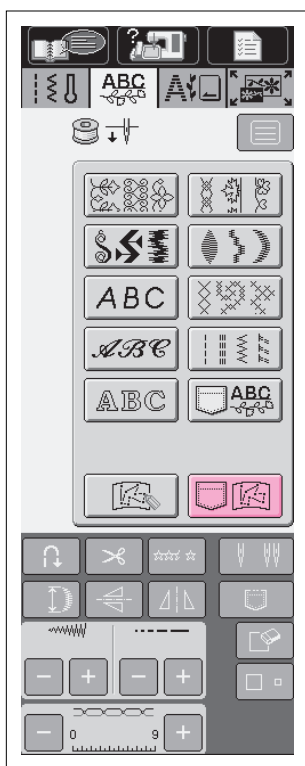

* Mettez la machine hors tension avant de retirer l'unité de broderie.



1. Appuyez sur  .
2. Appuyez sur  .

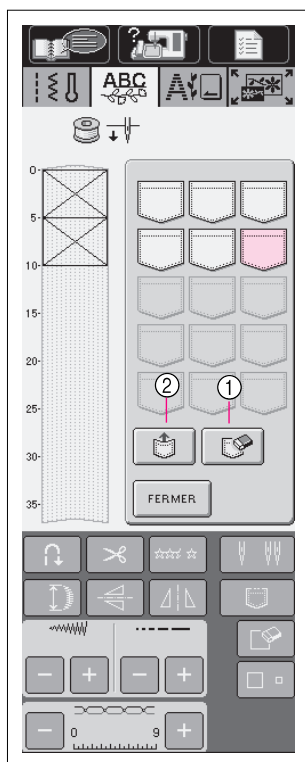





Le  indique un emplacement contenant un motif mémorisé. Si vous appuyez sur , le motif sauvegardé sous cet emplacement s'affichera.

3. Appuyez sur une touche  pour sélectionner un motif mémorisé et l'afficher.

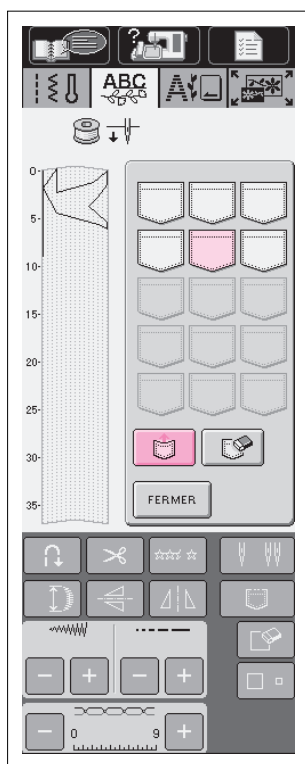
- ① Appuyez sur cette touche pour effacer un motif mémorisé.
- ② Appuyez sur cette touche pour récupérer un motif mémorisé.



4. Appuyez sur  pour rendre le point sélectionné disponible pour la couture.

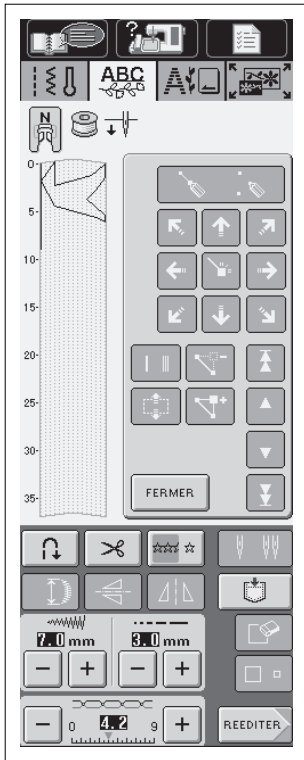

5. L'écran de couture de ce point s'affiche.



Chapitre 8 Entretien et maintenance

CHANGEMENT DE L'AMPOULE

▲ ATTENTION

- Avant de changer l'ampoule, mettez la machine hors tension et débranchez-la. Si la machine est sous tension et que vous appuyez accidentellement sur la touche "Marche/Arrêt", vous risquez de vous blesser.
- Pour éviter de vous brûler, attendez que l'ampoule refroidisse avant de la changer.

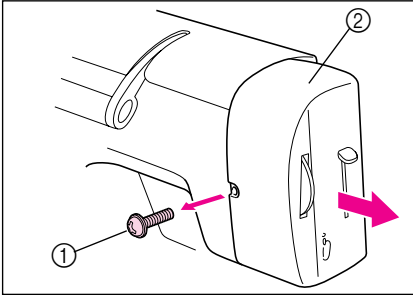

1. Mettez la machine hors tension.
2. A l'aide d'un tournevis, dévissez la vis à l'arrière du capot de l'éclairage de la machine. Retirez ensuite le capot de l'éclairage.
 - ① Vis
 - ② Capot de l'éclairage

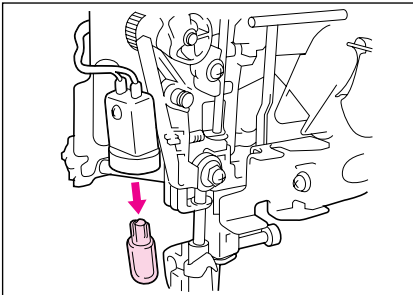

3. Retirez l'ampoule comme indiqué ci-contre, en alignant la saillie de l'ampoule avec l'encoche de la douille. Remplacez-la par une ampoule neuve.

ATTENTION

Utilisez uniquement des ampoules conçues pour cette machine (12V/ 5W: code de référence XA2037001). Vous trouverez des ampoules du modèle correspondant chez votre revendeur habituel.

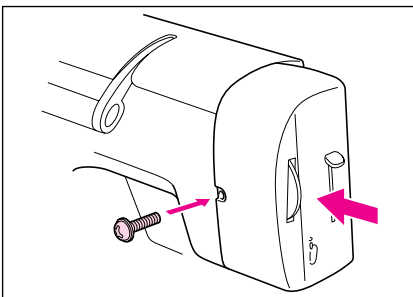

4. Remettez le capot de l'éclairage et revissez la vis à l'arrière de la machine.



NETTOYAGE DE LA MACHINE

▲ ATTENTION

Veillez à débrancher le cordon d'alimentation de la machine avant de la nettoyer. Sinon, vous risquez de vous électrocuter ou de vous blesser.

■ Nettoyage de l'écran LCD

Si l'écran est sale, nettoyez-le doucement avec un chiffon doux et sec. N'utilisez pas de solvants organiques ou des détergents.

■ Nettoyage du capot de la machine

Si l'extérieur de la machine est sale, humidifiez légèrement un chiffon avec un détergent neutre, tordez-le bien et essuyez la surface externe. Ensuite, essuyez-la à nouveau avec un chiffon sec.

■ Nettoyage du logement et du boîtier de la canette

Si de la poussière ou des salissures s'accumulent dans le logement ou le boîtier de la canette, la machine risque de mal tourner et il se peut que la fonction de détection du fil de canette ne fonctionne plus. Pour obtenir les meilleurs résultats, nettoyez régulièrement votre machine.

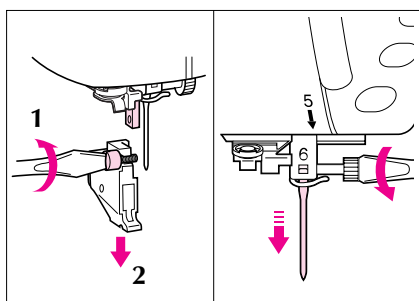

1. Mettez la machine hors tension. Retirez le support de pied-de-biche et l'aiguille.

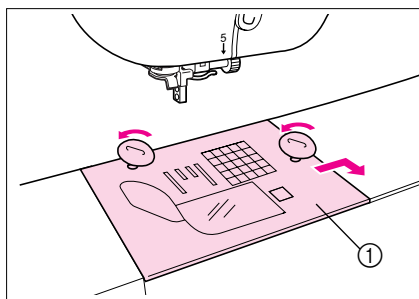

2. Dévissez les vis à l'aide du tournevis en forme de disque et retirez la plaque d'aiguille.

① Plaque d'aiguille

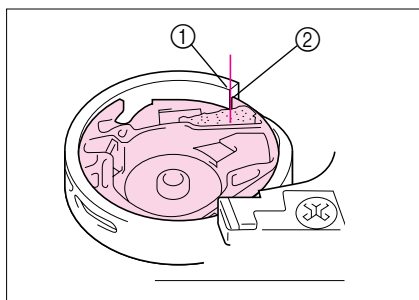

3. Tournez le volant et alignez l'encoche du logement légèrement à gauche de la saillie du boîtier, comme indiqué ci-contre.

ATTENTION

N'oubliez pas de faire tourner le volant vers l'avant de la machine. Si vous tournez le volant dans l'autre sens, vous risquez d'endommager la machine.

① Encoche du logement

② Saillie du boîtier de la canette

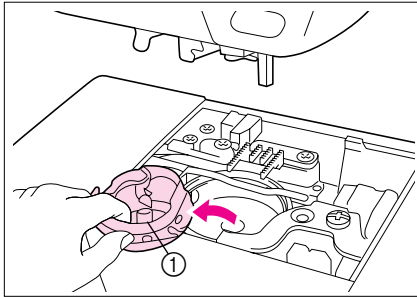

4. Retirez le boîtier de la canette.

* Tout en poussant le boîtier de la canette vers l'arrière de la machine, soulevez le bord le plus près de vous et retirez le boîtier.

① Boîtier de la canette

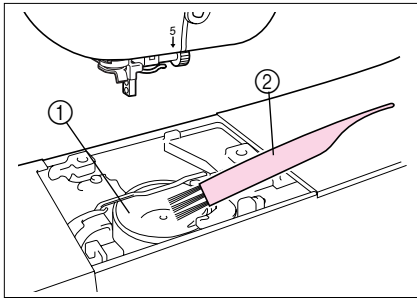

5. A l'aide d'une brosse ou d'un aspirateur, éliminez les peluches et les bouts de fils qui se sont accumulés à l'intérieur du logement et du boîtier de la canette.

* Ne huilez pas le logement ni le boîtier de la canette.

① Logement

② Brosse

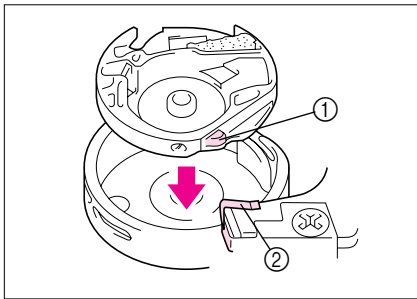

6. Vérifiez que l'encoche du logement est dans la même position que lorsque vous avez retiré le boîtier de la canette. Positionnez le boîtier de la canette de façon à ce que la saillie et le ressort soient alignés et insérez le boîtier.

▲ ATTENTION

- N'utilisez pas de boîtier de canette ou des logements endommagés. Sinon, le fil risque de s'emmêler et de donner de mauvais résultats, ou l'aiguille risque de casser. Vous trouverez les pièces adéquates chez votre revendeur habituel.
- Veillez à remettre le boîtier de la canette dans la bonne position. Sinon, l'aiguille risque de casser.

① Saillie

② Ressort

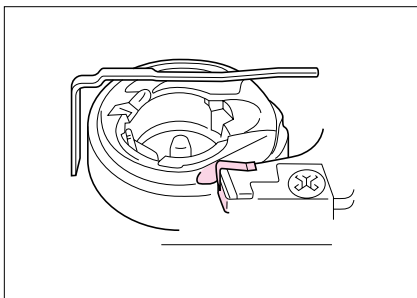

7. Remettez la plaque d'aiguille en place.



NETTOYAGE DES TÊTES DU LECTEUR DE DISQUETTE

Si les têtes du lecteur de disquette sont sales, la lecture des données contenues sur les disquettes risque de ne pas s'effectuer normalement. Nous vous suggérons dès lors d'utiliser régulièrement un disque de nettoyage pour lecteurs de disquettes de 3,5 pouces.

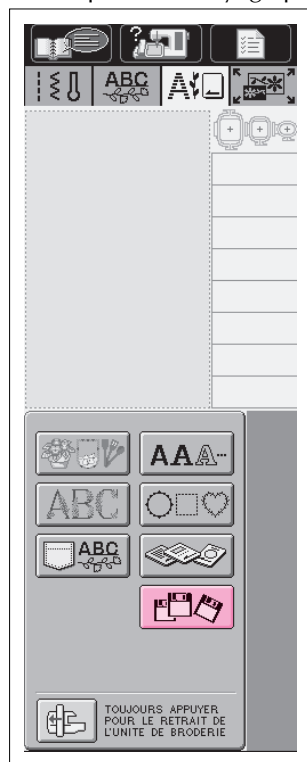

1. Insérez le disque de nettoyage lorsque l'écran illustré à gauche s'affiche.

- * Si un autre écran s'affiche, appuyez sur  pour faire apparaître l'écran de gauche.
- * Insérez le disque de nettoyage dans le lecteur de disquette situé sur le côté droit de la machine. Respectez scrupuleusement les indications mentionnées sur l'emballage du disque de nettoyage.

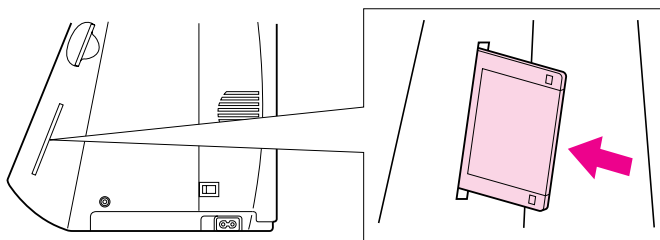

2. Appuyez sur .

Le nettoyage des têtes commence.

3. Lorsque le nettoyage est terminé, l'écran de gauche apparaît.

4. Appuyez sur . Lorsque la page d'écran affichée à l'étape un réapparaît, retirez le disque de nettoyage.

Remarque

Si vous ne parvenez toujours pas à lire la disquette correctement après avoir effectué les opérations ci-dessus, répétez plusieurs fois l'opération de nettoyage.

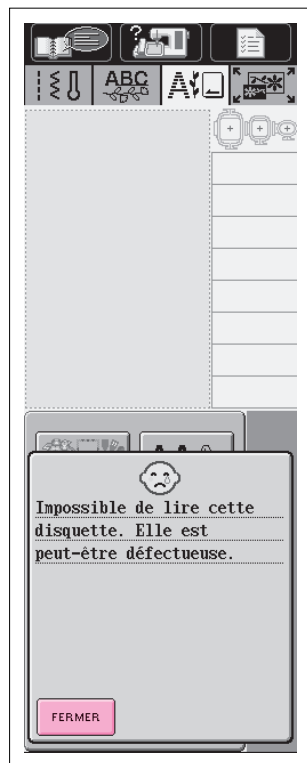

Chapitre 9 Guide de dépannage

REGLAGE DE L'ECRAN

Si l'écran est difficile à lire à la mise sous tension, effectuez les opérations indiquées ci-dessous.

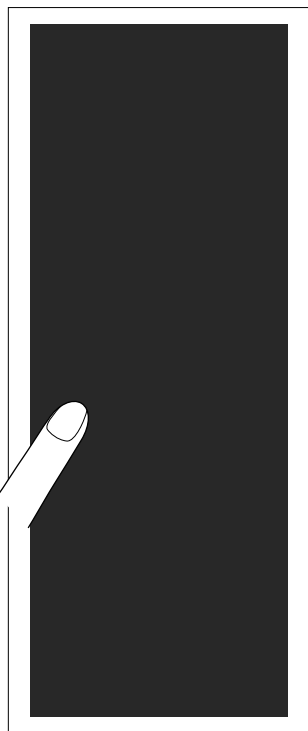

1. Appuyez avec le doigt à n'importe quel endroit de l'écran. Maintenez votre doigt à l'écran tout en mettant la machine hors tension puis en la rallumant.
 - * La touche "Marche/Arrêt" ne s'allume pas à ce stade.

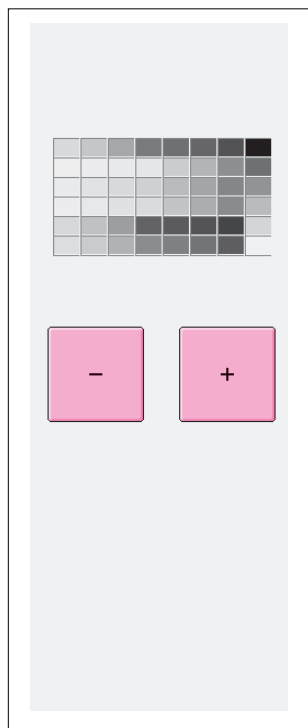

2. Passez à la page de luminosité de l'écran LCD. Utilisez les touches **+** , **-** pour régler la luminosité jusqu'à ce que l'écran soit bien lisible.
3. Lorsque le réglage est terminé, remettez la machine hors tension puis à nouveau sous tension.



REGLAGE DU PANNEAU SENSIBLE AU TOUCHER

Si l'écran ne répond pas correctement lorsque vous appuyez sur une touche (la machine n'effectue pas l'opération ou effectue une autre opération), suivez les indications mentionnées ci-dessous pour effectuer les réglages correspondants.

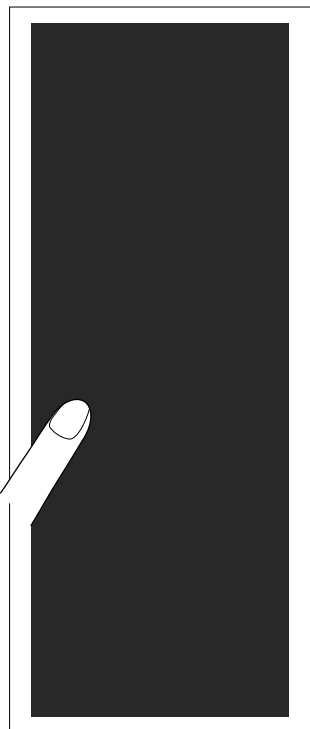

1. Appuyez avec le doigt à n'importe quel endroit de l'écran. Maintenez votre doigt à l'écran tout en mettant la machine hors tension puis en la rallumant.
 - * La touche "Marche/Arrêt" ne s'allume pas à ce stade.

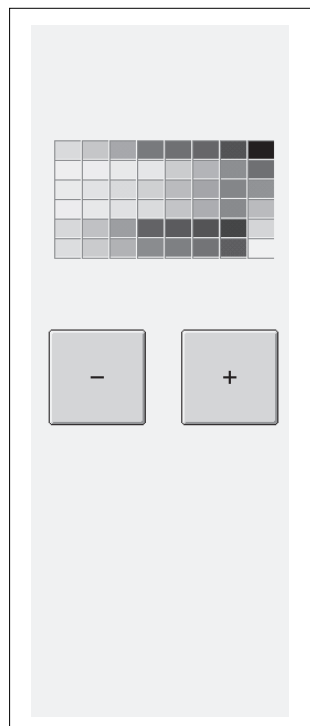

2. L'écran illustré à gauche s'affiche.

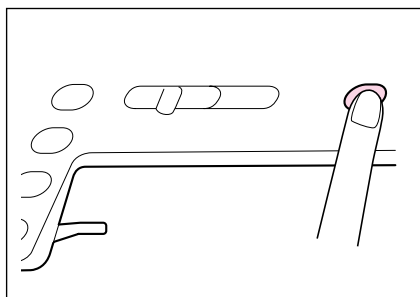

3. Appuyez sur la touche "Bobinage canette".

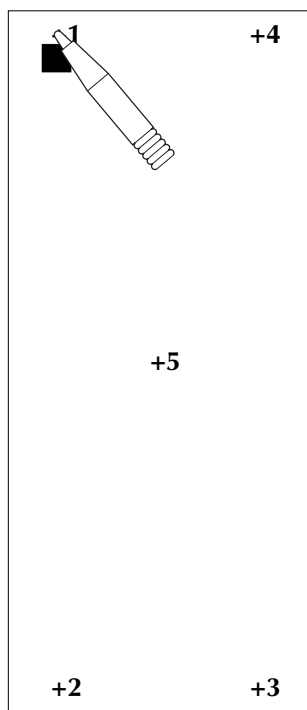

4. L'écran illustré à gauche s'affiche.

5. A l'aide du crayon spécial sensible au toucher fourni, touchez légèrement le centre du +, dans l'ordre de 1 à 5.

ATTENTION

Utilisez uniquement le crayon fourni pour toucher l'écran. N'utilisez jamais tout autre crayon mécanique, une aiguille ou n'importe quel autre objet pointu. N'appuyez pas fort sur l'écran. Sinon, vous risqueriez de l'endommager.

6. Appuyez sur les numéros dans l'ordre chronologique, de 1 à 5. Si vous entendez un bip lorsque vous avez fini d'appuyer sur le numéro 5, l'opération est terminée. Si vous entendez deux bips, une erreur s'est produite. Dans ce cas, répétez les opérations indiquées plus haut.

7. Le réglage de l'écran est terminé. Mettez la machine hors tension puis remettez-la sous tension.

ATTENTION

Si vous avez terminé le réglage de l'écran et que celui-ci ne répond toujours pas, ou si vous ne parvenez pas à effectuer les réglages, veuillez contacter votre revendeur agréé.



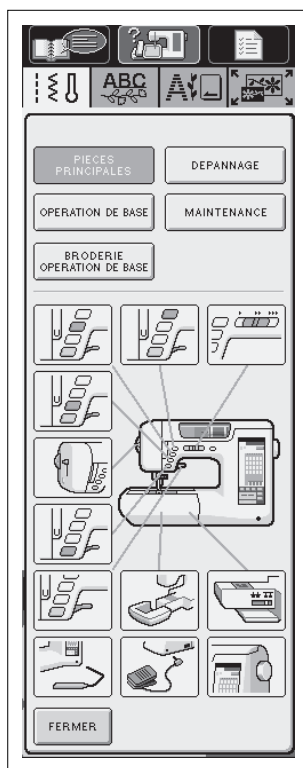

UTILISATION DE LA FONCTION “DEPANNAGE”

Utilisez la touche de dépannage pour obtenir des conseils concernant des problèmes mineurs qui se produisent pendant la couture.



1. Appuyez sur  pour faire apparaître l'écran de gauche.

2. Appuyez sur .

* Appuyez sur  à tout moment pour revenir à l'écran initial.

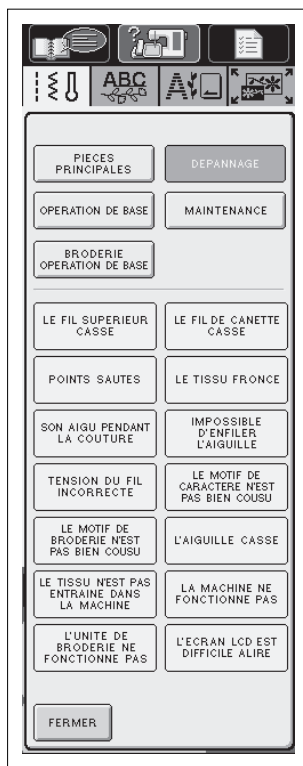

3. Localisez la catégorie du problème puis appuyez sur la touche appropriée.

REGLAGES SECONDAIRES DE LA MACHINE

Si vous avez quelque problème mineur avec votre machine à coudre, vérifiez les points suivants. S'ils ne vous permettent pas de résoudre le problème, contactez votre revendeur agréé.

Problème	Cause	Solution	Page
Le fil supérieur casse	① Le fil n'est pas enfilé correctement sur la machine (vous n'avez pas utilisé le bon couvercle de bobine ou il n'est pas bien enfoncé, le fil n'a pas été pris dans l'enfileur de barre d'aiguille, etc.	Enfilez à nouveau correctement le fil dans la machine.	1-32
	② Il y a un nœud dans le fil ou il est emmêlé.	Enfilez à nouveau le fil supérieur et inférieur.	1-31, 1-32
	③ Le fil est trop épais pour l'aiguille.	Vérifiez les combinaisons d'aiguille et de fil.	1-45
	④ Le fil supérieur est trop tendu.	Réglez la tension du fil.	2-13, 5-40
	⑤ Le fil est emmêlé.	A l'aide (par exemple) d'une paire de ciseaux, coupez le fil emmêlé et retirez-le du boîtier de la canette, etc.	7-2
	⑥ L'aiguille est de travers, tordue ou la pointe est émoussée.	Remplacez l'aiguille.	1-43
	⑦ L'aiguille n'est pas installée correctement.	Réinstallez correctement l'aiguille.	1-43
	⑧ Il y a des rayures auprès du trou de la plaque d'aiguille.	Remplacez la plaque d'aiguille ou consultez votre revendeur agréé.	8-2
	⑨ Il y a des rayures près du trou du pied-de-biche.	Remplacez le pied-de-biche ou consultez votre revendeur agréé.	1-39
	⑩ Il y a des rayures sur le boîtier de la canette.	Remplacez le boîtier de la canette ou consultez votre revendeur agréé.	8-2
Le fil de la canette casse	① La canette n'est pas mise en place correctement.	Réinstallez correctement le fil de la canette.	1-31
	② Il y a des rayures sur la canette et elle ne tourne pas correctement.	Remplacez la canette.	1-31
	③ Le fil est emmêlé.	A l'aide (par exemple) d'une paire de ciseaux, coupez le fil emmêlé et retirez-le du boîtier de la canette, etc.	7-2
Des points sont sautés	① Le fil est mal enfilé dans la machine.	Relisez la procédure d'enfilage de la machine et enfilez à nouveau le fil correctement.	1-32
	② Vous utilisez la mauvaise aiguille ou le mauvais fil pour le tissu sélectionné.	Consultez le tableau "Combinaison tissu/fil/aiguille".	1-45
	③ L'aiguille est de travers, tordue ou la pointe est émoussée.	Remplacez l'aiguille.	1-43
	④ L'aiguille n'est pas installée correctement.	Réinstallez correctement l'aiguille.	1-43
	⑤ L'aiguille est défectueuse.	Remplacez l'aiguille.	1-43
	⑥ De la poussière ou des peluches se sont accumulées sous la plaque d'aiguille.	Retirez la poussière ou les peluches à l'aide de la brosse.	8-2



Problème	Cause	Solution	Page
Le tissu fait des plis	① Il y a une erreur dans l'enfilage du fil supérieur ou de la canette.	Relisez la procédure d'enfilage de la machine et enfilez à nouveau le fil correctement.	1-32
	② Le couvercle de bobine n'est pas installé correctement.	Relisez la procédure de fixation du couvercle de bobine et fixez-le à nouveau.	1-33
	③ Vous utilisez la mauvaise aiguille ou le mauvais fil pour le tissu sélectionné.	Consultez le tableau "Combinaison tissu/fil/aiguille".	1-45
	④ L'aiguille est de travers, tordue ou la pointe est émoussée.	Remplacez l'aiguille.	1-43
	⑤ Les points sont trop longs lorsque vous cousez sur des tissus fins.	Diminuez la longueur de point.	2-9
	⑥ La tension du fil n'est pas réglée correctement.	Réglez la tension du fil.	2-13, 5-40
	⑦ Mauvais pied-de-biche	Utilisez le bon pied-de-biche.	3-1
La machine émet un son aigu pendant la couture	① Il y a de la poussière ou des peluches dans les griffes d'entraînement.	Retirez la poussière ou les peluches.	8-2
	② Des bouts de fil sont pris dans le boîtier de la canette.	Nettoyez le boîtier de la canette.	8-2
	③ L'enfilage supérieur n'est pas correct.	Relisez la procédure d'enfilage de la machine et enfiler-la à nouveau.	1-32
	④ Il y a des rayures sur le boîtier de la canette.	Remplacez le boîtier de la canette ou consultez votre revendeur agréé.	8-2
Impossible d'enfiler l'aiguille	① L'aiguille n'est pas dans la position correcte.	Appuyez sur la touche "Positionnement aiguille" pour relever l'aiguille.	1-3
	② Le crochet d'enfilage ne passe pas à travers le chas de l'aiguille.	Appuyez sur la touche "Positionnement aiguille" pour relever l'aiguille.	1-3
	③ L'aiguille n'est pas installée correctement.	Réinstallez correctement l'aiguille.	1-43
La tension du fil n'est pas correcte	① L'enfilage supérieur n'est pas correct.	Relisez la procédure d'enfilage de la machine et enfiler-la à nouveau.	1-32
	② La canette n'est pas mise en place correctement.	Réinstallez la canette.	1-31
	③ Vous utilisez la mauvaise aiguille ou le mauvais fil pour le tissu sélectionné.	Consultez le tableau "Combinaison tissu/fil/aiguille".	1-45
	④ Le support du pied-de-biche n'est pas fixé correctement.	Réinstallez correctement le support du pied-de-biche.	1-42
	⑤ La tension du fil n'est pas réglée correctement.	Réglez la tension du fil.	2-13, 5-40
Le motif de caractère n'est pas correct	① Mauvais pied-de-biche.	Fixez le bon pied-de-biche.	3-1
	② Les réglages de motifs ont été mal entrés.	Modifiez les réglages du motif.	4-11
	③ Vous n'avez pas utilisé un matériau stabilisateur sur du tissu fin ou élastique.	Fixez un matériau stabilisateur.	4-8
	④ La tension du fil n'est pas réglée correctement.	Réglez la tension du fil.	2-13

Problème	Cause	Solution	Page
Le motif de broderie n'est pas cousu correctement	① Le fil est emmêlé.	A l'aide (par exemple) d'une paire de ciseaux, coupez le fil emmêlé et retirez-le du boîtier de la canette, etc.	7-2
	② Le tissu n'a pas été inséré correctement dans le cadre (le tissu n'était pas tendu, etc.).	Si le tissu n'est pas suffisamment tendu dans le cadre, la qualité du motif risque de ne pas être satisfaisante ou il se peut qu'il rétrécisse. Fixez correctement le tissu dans le cadre.	5-21
	③ Vous n'avez pas utilisé de matériau stabilisateur.	Lorsque vous brodez sur des tissus élastiques, légers, à grosse trame ou sur des tissus provoquant un rétrécissement des motifs, utilisez toujours un matériau stabilisateur. Pour savoir quel stabilisateur utiliser, consultez votre revendeur agréé.	5-20
	④ Un objet se trouvait près de la machine et le chariot ou le cadre de broderie a touché l'objet pendant la couture.	Si le cadre heurte quelque chose pendant la couture, la qualité du motif risque d'être médiocre. Ne placez aucun objet dans la zone de déplacement du cadre pendant l'exécution du travail de couture.	5-29
	⑤ Le tissu à l'extérieur des bords du cadre interfère avec le bras de couture et empêche l'unité de broderie de se déplacer.	Fixez à nouveau le tissu dans le cadre de broderie afin que le tissu qui dépasse se trouve de l'autre côté du bras de couture et faites pivoter le motif sur 180 degrés.	5-46
	⑥ Le tissu est trop lourd et l'unité de broderie ne peut pas se déplacer librement.	Placez un gros livre épais ou un objet de ce type sous la tête du bras pour soulever légèrement le côté le plus lourd et pour qu'il reste horizontal.	—
	⑦ Le tissu pend au bord de la table.	Si le tissu pend au bord de la table pendant la broderie, l'unité de broderie ne pourra pas se déplacer librement. Placez le tissu de façon à ce qu'il ne pende pas au bord de la table (ou tenez le tissu pour éviter qu'il traîne).	5-29
	⑧ Le tissu est accroché quelque part.	Arrêtez la machine et positionnez le tissu de façon qu'il n'accroche nulle part.	—
	⑨ Le cadre de broderie a été retiré pendant le travail de couture (par exemple, pour changer la canette). Le pied-de-biche a été heurté ou déplacé pendant le retrait ou la fixation du cadre de broderie, ou l'unité de broderie a été déplacée.	Si vous heurtez le pied-de-biche ou si l'unité de broderie est déplacée pendant la couture, le motif ne sera pas effectué correctement. Faites attention lorsque vous retirez ou remettez le cadre de broderie pendant la couture.	5-35



Problème	Cause	Solution	Page
L'aiguille casse	① L'aiguille n'est pas installée correctement.	Réinstallez correctement l'aiguille.	1-43
	② La vis de fixation de l'aiguille n'est pas serrée.	Resserrez la vis de fixation de l'aiguille.	1-44
	③ L'aiguille est du mauvais côté ou elle est tordue.	Remplacez l'aiguille.	1-43
	④ Vous utilisez la mauvaise aiguille ou le mauvais fil pour le tissu sélectionné.	Consultez le tableau "Combinaison tissu/fil/aiguille".	1-45
	⑤ Mauvais pied-de-biche.	Utilisez le pied-de-biche conseillé.	3-1
	⑥ La tension du fil supérieur est excessive.	Modifiez le réglage de tension du fil.	2-13, 5-40
	⑦ Vous avez tiré sur le tissu pendant la couture.	Ne tirez pas sur le tissu pendant la couture.	—
	⑧ Le couvercle de bobine n'est pas installé correctement.	Relisez la procédure de fixation du couvercle de bobine et fixez-le à nouveau.	1-33
	⑨ Il y a des rayures autour des trous de la plaque d'aiguille.	Remplacez la plaque d'aiguille ou consultez votre revendeur agréé.	8-2
	⑩ Il y a des rayures autour du ou des trous du pied-de-biche.	Remplacez le pied-de-biche ou consultez votre revendeur agréé.	1-39
	⑪ Il y a des rayures sur le boîtier de la canette.	Remplacez le boîtier de la canette ou consultez votre revendeur agréé.	8-2
	⑫ L'aiguille est défectueuse.	Remplacez l'aiguille.	1-43
Le tissu n'est pas entraîné dans la machine	① Les griffes d'entraînement sont en position basse.	Utilisez le curseur de position des griffes d'entraînement afin de les relever.	1-6
	② Les points sont trop près les uns des autres.	Augmentez le réglage de longueur des points.	2-9
	③ Mauvais pied-de-biche	Utilisez le bon pied-de-biche.	3-1
	④ L'aiguille est de travers, tordue ou la pointe est émoussée.	Remplacez l'aiguille.	1-43
	⑤ Le fil est emmêlé.	Coupez le fil emmêlé et retirez-le du boîtier de la canette.	7-2

Problème	Cause	Solution	Page
La machine ne fonctionne pas	① Aucun motif n'a été sélectionné.	Sélectionnez un motif.	3-9, 4-1 5-8, 6-2
	② La touche "Marche/Arrêt" n'a pas été enfoncée.	Appuyez sur la touche "Marche/Arrêt".	1-3
	③ La machine n'est pas sous tension.	Allumez la machine à l'aide de l'interrupteur d'alimentation principal.	1-12
	④ Le pied-de-biche n'a pas été abaissé.	Abaissez le pied-de-biche.	1-4
	⑤ La touche "Marche/Arrêt" a été enfoncée alors que la pédale de commande était connectée.	Retirez la pédale de commande ou utilisez la pédale de commande pour activer la machine.	1-7
	⑥ Vous avez utilisé la pédale de commande pour la broderie.	Retirez la pédale de commande et utilisez la touche "Marche/Arrêt" pour activer la machine.	1-7
	⑦ Le levier de contrôle de la vitesse est réglé pour contrôler la largeur du point zigzag.	Utilisez la pédale de commande à la place de la touche "Marche/Arrêt" pour activer la machine.	1-7
L'unité de broderie ne fonctionne pas	① Aucun motif n'a été sélectionné.	Sélectionnez un motif.	5-8, 6-2
	② La machine n'est pas sous tension.	Allumez la machine à l'aide de l'interrupteur d'alimentation principal.	1-12
	③ L'unité de broderie n'est pas installée correctement.	Fixez correctement l'unité de broderie.	5-5
	④ Le cadre de broderie a été installé avant l'initialisation de l'unité.	Effectuez correctement le processus d'initialisation.	5-5
L'écran LCD est pratiquement illisible	① Le contraste de l'écran LCD n'est pas réglé correctement.	Réglez le contraste de l'écran LCD.	1-16, 8-1

ATTENTION

- Cette machine est équipée d'un système de détection du fil. Si la touche "Marche/Arrêt" est enfoncée avant que l'enfilage supérieur soit terminé, la machine ne fonctionnera pas correctement. En outre, en fonction du motif sélectionné, la machine risque de faire avancer le tissu même si l'aiguille est relevée. Cela est dû au mécanisme de libération de la barre de fixation de l'aiguille. Dans ce cas, la machine émettra un son différent de celui qu'elle fait pendant son utilisation normale. Il ne s'agit pas d'un signe de défaillance.
- Si l'alimentation électrique est déconnectée pendant la couture :
 - Mettez l'interrupteur de Marche/Arrêt sur Arrêt et débranchez la machine.
 - Si vous redémarrez la machine, suivez les instructions afin de pouvoir continuer à utiliser la machine correctement.



MESSAGES D'ERREUR

Si la machine n'est pas correctement réglée et que la touche "Marche/Arrêt" ou "Point inverse/renfort" est enfoncé, ou si la procédure d'utilisation est incorrecte, la machine ne démarrera pas. Un signal d'alarme retentira et un message d'erreur s'affichera sur l'écran LCD. Si un message d'erreur s'affiche, suivez les instructions du message.

Vous trouverez ci-dessous des explications concernant 49 messages d'erreur. Consultez-les lorsque cela s'avère nécessaire (si vous appuyez sur  ou si vous refaites l'opération correctement après l'apparition du message, le message disparaîtra).

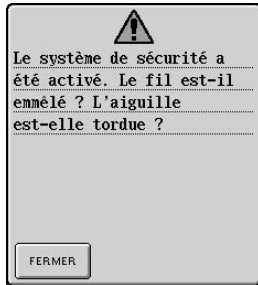

1. Ce message s'affiche lorsque le moteur se bloque car le fil est emmêlé ou pour d'autres raisons en rapport avec l'alimentation en fil.

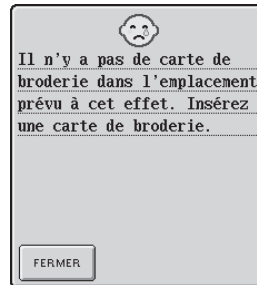

4. Ce message s'affiche lorsque vous appuyez sur  et qu'une carte de broderie n'a pas été introduite.

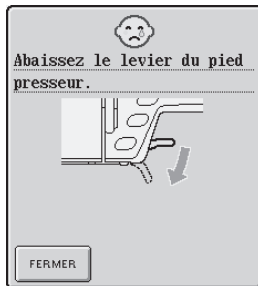

2. Ce message s'affiche lorsque le pied-de-biche est relevé et que la touche "Marche/Arrêt", "Point inverse/renfort" ou "Coupe-fil" est enfoncée.

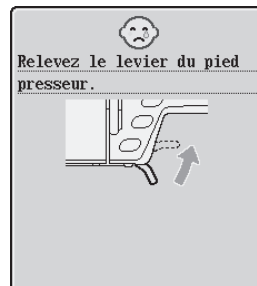

5. Ce message s'affiche lorsque l'initialisation de l'unité de broderie a été démarrée et que le levier du pied-de-biche est abaissé.

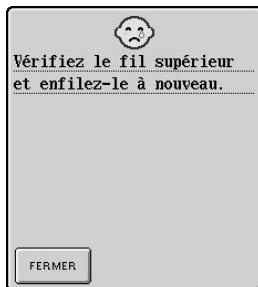

3. Ce message s'affiche lorsque le fil supérieur est cassé ou s'il n'est pas enfilé correctement, et que la touche "Marche/Arrêt" ou "Point inverse/renfort" a été enfoncée.

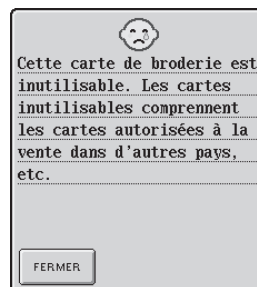

6. Ce message s'affiche si vous appuyez sur  et qu'une carte de broderie inutilisable a été introduite.



▲ ATTENTION

N'oubliez pas d'enfiler à nouveau la machine. Si vous appuyez sur la touche "Marche/Arrêt" sans enfiler à nouveau la machine, la tension du fil risque d'être incorrecte ou l'aiguille risque de casser et vous pourriez vous blesser.

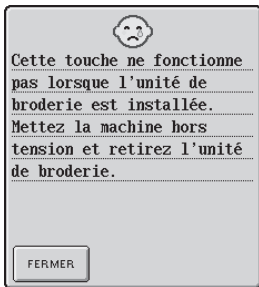

7. Ce message s'affiche lorsque l'unité de broderie est fixée et que vous appuyez sur la touche "Point inverse/renfort".



8. Ce message s'affiche lorsque l'unité de broderie est installée et que vous appuyez sur  ou .

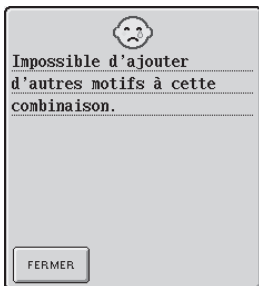

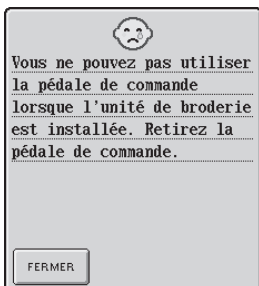

9. Ce message s'affiche lorsque vous essayez d'associer plus de 71 motifs.

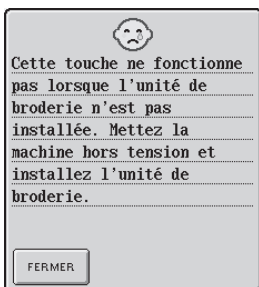

10. Ce message s'affiche lorsque vous essayez d'utiliser la pédale de commande alors que la machine est en mode broderie.



11. Ce message est affiché lorsque vous appuyez sur  ou  alors que la machine est en mode de point utilitaire.

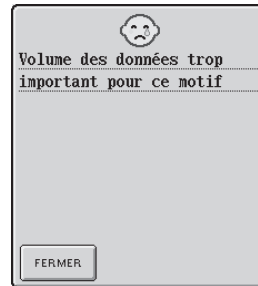

12. Ce message s'affiche lorsque les motifs que vous modifiez prennent trop de place dans la mémoire ou si vous modifiez trop de motifs pour la mémoire.

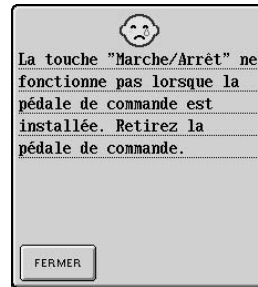

13. Ce message s'affiche lorsque vous appuyez sur la touche "Marche/Arrêt" alors que la pédale de commande est installée.

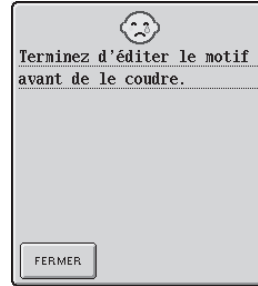

14. Ce message s'affiche lorsque vous appuyez sur la touche "Marche/Arrêt" alors que la machine est en mode d'édition de broderie et qu'un motif est en cours d'édition.

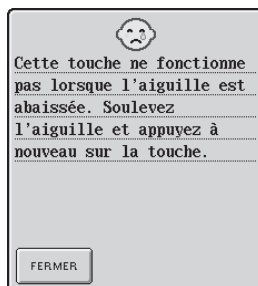

15. Ce message s'affiche lorsqu'une touche de l'écran LCD est enfoncée alors que l'aiguille est en position basse.



16. Ce message s'affiche lorsque le levier de boutonnière est abaissé, qu'un point autre qu'un boutonnière est sélectionné et que vous appuyez sur la touche "Marche/Arrêt" ou "Point inverse/renfort".



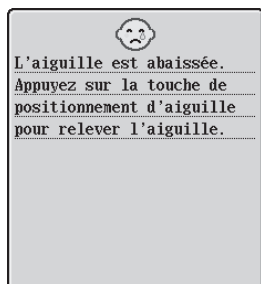

17. Ce message s'affiche lorsque l'unité de broderie est installée, que la machine est mise sous tension et que l'aiguille est en position basse.

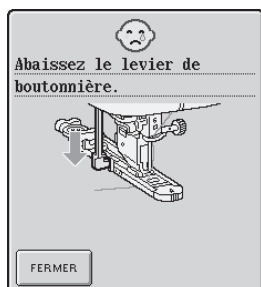

18. Ce message s'affiche lorsque le levier de boutonnière est relevé, qu'un point de boutonnière est sélectionné et que vous appuyez sur la touche "Marche/Arrêt" ou "Point inverse/renfort".

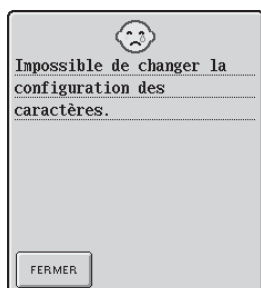

19. Ce message s'affiche lorsque qu'il y a trop de caractères et que la configuration de caractères courbes est impossible.

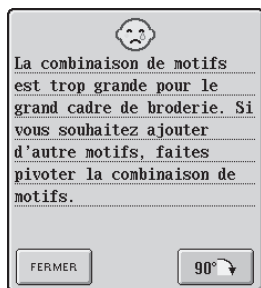

20. Ce message s'affiche lorsque la machine est en mode broderie et que le motif de caractères combinés est trop grand pour le cadre de broderie. Vous pouvez faire pivoter le motif de 90 degrés et continuer à combiner des caractères.

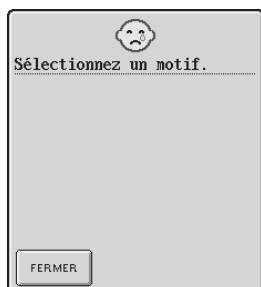

21. Ce message s'affiche lorsqu'aucun point ou motif de broderie n'est sélectionné et que vous appuyez sur la touche "Marche/Arrêt", "Point inverse/renfort" ou

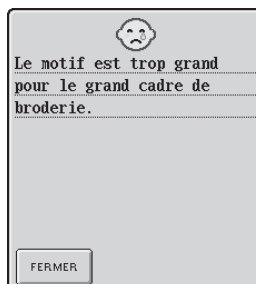

22. Ce message s'affiche lorsque la machine est en mode broderie et que la combinaison de motifs de caractères est trop grande pour tenir dans le cadre de broderie.

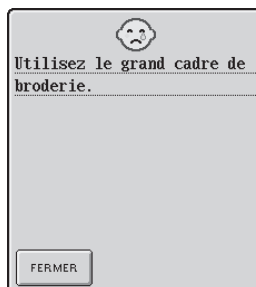

23. Ce message s'affiche lorsque la machine est en mode broderie, que le cadre moyen est installé et que le motif sélectionné ne tient pas dans le cadre moyen.

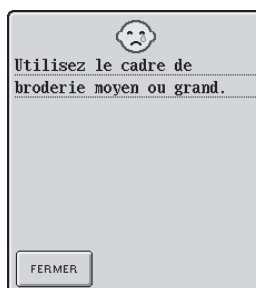

24. Ce message s'affiche lorsque la machine est en mode broderie, que le petit cadre est installé et que le motif sélectionné ne tient pas dans le petit cadre.

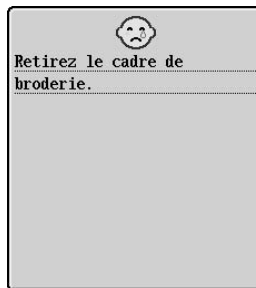

25. Ce message s'affiche lorsque la machine est en mode broderie, que l'unité de broderie essaye de s'initialiser et que le cadre de broderie est installé.

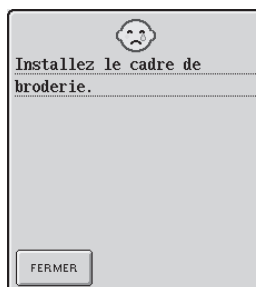

26. Ce message s'affiche lorsque la machine est prête à coudre en mode broderie, que la touche "Marche/Arrêt" est enfoncée et que le cadre de broderie n'est pas installé.

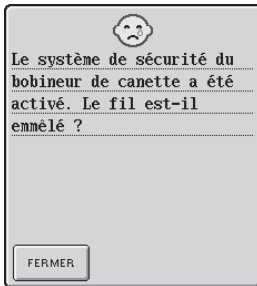

27. Ce message s'affiche lorsque la canette est en cours de bobinage et que le moteur se bloque car le fil est emmêlé, etc.

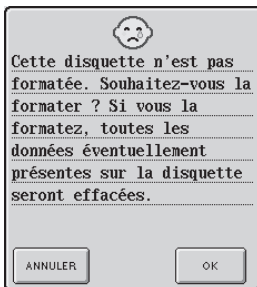

28. Ce message s'affiche lorsque la disquette n'est pas formatée ou lorsqu'elle n'a pas été formatée correctement.

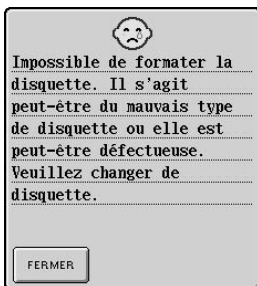

29. Ce message s'affiche lorsque la disquette ne peut pas être formatée.

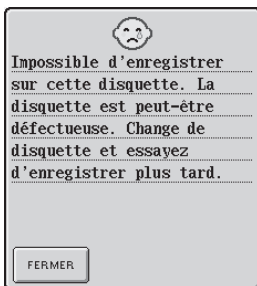

30. Ce message s'affiche lorsque vous essayez d'enregistrer un motif sur une disquette et qu'il ne peut pas être enregistré sur cette disquette.

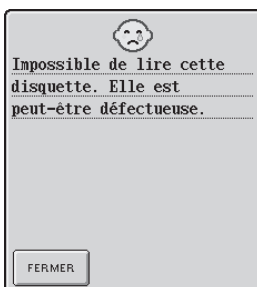

31. Ce message s'affiche lorsque la machine ne parvient pas à lire les motifs qui se trouvent sur la disquette.

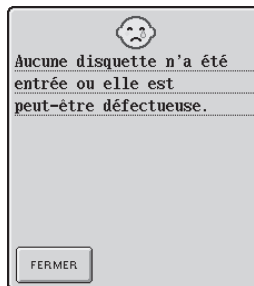

32. Ce message s'affiche lorsque la touche  est enfoncée et que vous n'avez pas mis de disquette dans la machine.

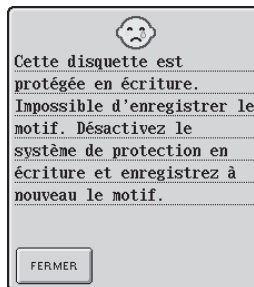

33. Ce message s'affiche lorsque vous essayez d'enregistrer un motif sur une disquette protégée en écriture.

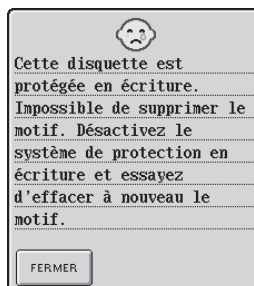

34. Ce message s'affiche lorsque vous essayez de supprimer un motif qui se trouve sur une disquette protégée en écriture.

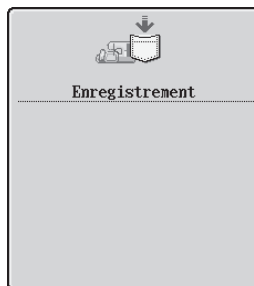

35. Ce message s'affiche lorsque le motif est en cours d'enregistrement.



36. Ce message s'affiche lorsque le fil de la canette est presque épuisé.



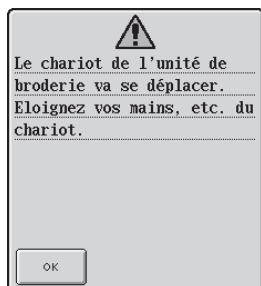

37. Ce message s'affiche lorsque l'unité de broderie est en cours d'initialisation.

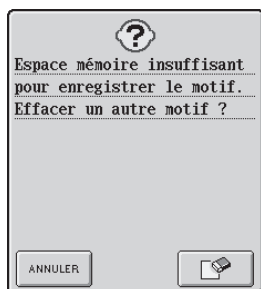

38. Ce message s'affiche lorsque la mémoire est saturée et que le point ou le motif ne peuvent pas être enregistrés.

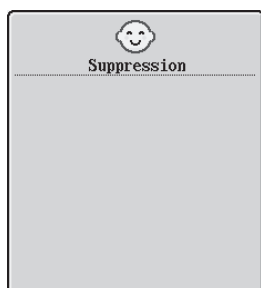



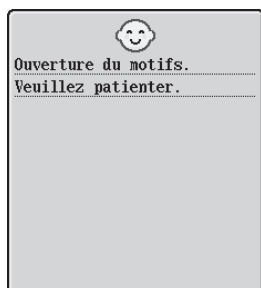

39. Ce message s'affiche lorsqu'un motif précédemment enregistré est supprimé.

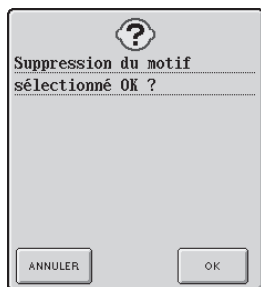

40. Ce message s'affiche lorsque la machine est en mode d'édition de broderie et qu'elle recherche un motif enregistré précédemment.



41. Ce message s'affiche lorsque vous appuyez sur les touches , , , ou , après avoir sélectionné un motif et que ce motif est sur le point d'être effacé.

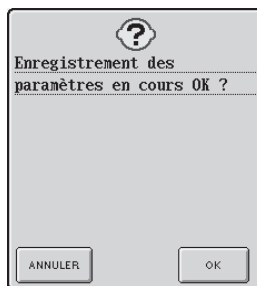

42. Ce message s'affiche lorsque la machine est en mode point utilitaire et que la touche  est enfoncée.

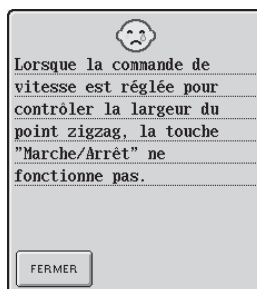

43. Ce message s'affiche lorsque le levier de contrôle de la vitesse est réglé pour contrôler la largeur de point zigzag et que vous appuyez sur la touche "Marche/Arrêt". Utilisez la pédale de commande pour activer la machine.

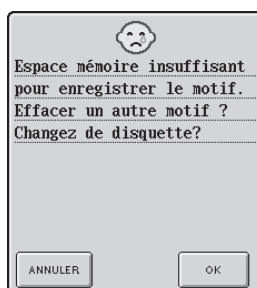

44. Ce message s'affiche lorsqu'il n'y a pas assez d'espace sur la disquette pour enregistrer un motif sélectionné.

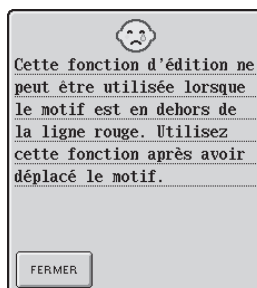

45. Ce message s'affiche lorsque la machine est en mode d'édition de broderie, que vous avez essayé d'utiliser une fonction d'édition et que le motif n'est pas entièrement à l'intérieur du cadre rouge.

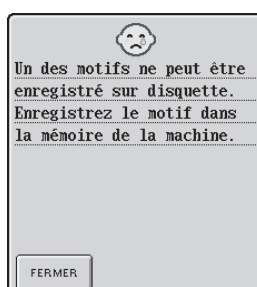

46. Ce message s'affiche lorsque vous essayez d'enregistrer sur une disquette un motif protégé par des droits d'auteur. Conformément aux lois sur les droits d'auteur, les motifs soumis à une interdiction d'enregistrement ou d'édition ne peuvent pas être enregistrés sur disquette. Si ce message apparaît, enregistrez le motif dans la mémoire de la machine.

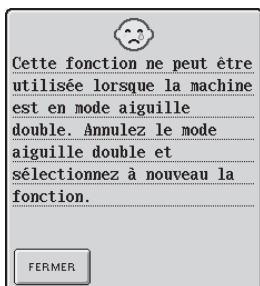

47.
Ce message s'affiche lorsque la machine est en mode aiguille double et que vous avez sélectionné un motif qui ne peut être cousu à l'aide de l'aiguille double.



48.
Ce message s'affiche pendant le formatage de la disquette.



49.
Ce message s'affiche lorsque le dévidoir se trouve à droite (position initiale) alors que vous essayez d'appuyer sur la touche de bobinage de la canette.

■ Le signal d'alarme retentit

Si la procédure était correcte, la machine n'émettra qu'un seul bip. Si la procédure était incorrecte, la machine émettra deux ou quatre bips.

Remarque

Si vous souhaitez désactiver le signal d'alarme, appuyez sur . Pour plus de détails, voir page 1-19.



Annexe

SPECIFICATIONS

	Élément	Spécifications
Machine à coudre	Dimensions	47,0 cm (L) × 30,8 cm (H) × 25,3 cm (P)
	Dimensions de la boîte	50,0 cm (L) × 31,5 cm (H) × 27,0 cm (P)
	Poids	11 kg (25 lb.) (avec boîte: 12,5 kg (28 lb.))
	Vitesse de couture	70 à 850 points par minute
	Aiguilles	Aiguilles pour machines à coudre domestiques (HA × 130)
	Ampoule	12 V/5 W
Unité de broderie	Dimensions	43,1 cm (L) × 12,2 cm (H) × 40,5 cm (P)
	Dimensions de la machine lorsque l'unité de broderie est en place	66,1 cm (L) × 30,8 cm (H) × 40,5 cm (P)
	Poids	3 kg (7 lb.)



Index

A

- Accessoires 1-8
- Accessoires compris 1-8
- Accessoires en option 1-10
- Adaptateur à jambe basse 1-9, 1-40
- Affichage de la couleur des fils 5-42
- Affichage de l' écran d' ouverture 1-19
- Affichage de l' ordre des couleurs de
broderie 5-30
- Affichage des cadres de broderie 1-19, 5-43
- Aiguille 1-45
 - aiguille jumelée 2-5
 - changement 1-43
 - changement de position 3-18
 - combinaisons tissu/fil/aiguille 1-45
 - mode d' affichage 1-13
- Aiguille à pointe boule 1-45
- Aiguille jumelée 2-5
- Alarme 1-19, 9-15
- Alignement du côté gauche 5-55
- Ampoule 8-1
- Aperçu du motif terminé 5-28
- Applique 3-37
 - capitonnage 3-31
 - motifs de broderie 5-33
 - motifs d' encadrement de broderie 5-59,
5-60
 - point zigzag 3-21
- Assemblage 3-29

B

- Boutonnieres 3-53
- Boutons à 4 trous 3-62
- Boîtier de la canette 8-2
- Boîtier solide 1-2
- Bras libre 1-5
- Broderie
 - alignement du côté gauche 5-55
 - affichage de l' ordre des couleurs 5-30
 - applications 5-55
 - bords ou coins 5-62
 - étapes de base 5-3
 - liaison des caractères 5-56
 - méthode de base 5-30
 - motifs combinés 6-28
 - petits tissus 5-62
 - pourtour du motif 5-58
 - réglage de la vitesse maximale 5-41
 - révision des motifs 5-44

- rubans ou biais 5-62
- sélection des motifs 5-8
- utilisation d' un motif d' encadrement
pour créer une applique 5-59, 5-60
- Butée de l' aiguille 1-44

C

- Cadre de broderie
 - affichage des cadres disponibles 5-19, 5-21
 - fixation à l' unité de broderie 5-24
 - fixation du tissu 5-22
 - retrait 5-25
 - types 1-9, 5-21
- Canette
 - bobinage 1-25, 1-29
 - fil épuisé 5-35
 - réglage 1-31
 - remontée du fil de la canette 1-38
- Capitonnage 3-28
- Capot supérieur 1-5
- Capteur du fil de la canette 1-13, 5-19
- Caractères de l' alphabet 4-6
 - broderie 5-11
 - caractères/points décoratifs 4-6
 - édition de la broderie 6-5
- Caractères/Points décoratifs 4-1
 - combinaison 4-18
 - mise en mémoire 4-27
 - récupération 4-31
 - sélection 4-2
 - suppression 4-28
 - vérification des motifs combinés 4-26
- Carte de broderie 1-11, 5-1, 5-17
- Changement de couleur du fil 6-13
- Changement de position des griffes
d' entraînement 1-6
- Chas 3-63
 - tailles 3-64
- Combinaison de motifs
 - à l' aide des fonctions d' édition
de broderie 6-20
 - Caractères/motifs de points décoratifs 4-18
- Cordon d' alimentation 1-12
- Couleur
 - changement de couleur dans les
motifs de caractères 5-48, 6-17
 - changement de la couleur du fil 6-13
- Coupe automatique des fils 1-14, 2-15, 4-14
- Coupe-fil 1-3, 2-2

Coupe-fil latéral 1-8, 3-25
 Couture
 boutons 3-61
 caractères/points décoratifs 4-8
 continue 4-17
 courbes 2-3
 couture de base 2-1
 fermetures à glissière 3-67, 3-68
 motifs de broderie 5-29
 points uniques 4-17
 tissus légers 2-4
 tissus lourds 2-4
 Couture continue 4-17
 Couture de base
 caractères/points décoratifs 4-9
 points utilitaires 2-1
 Couture de boutons 3-61
 Couture directions multiples 3-65
 Couvercle de la bobine 1-9, 1-25, 1-29, 1-33
 Couvercle de la plaque d'aiguille 5-29

D

Densité
 changement de la densité d'un motif 5-47
 Déplacement d'un motif 5-26, 6-9
 Disque du pied-de-biche 1-6
 Disquettes 5-2, 5-18, 5-49, 6-32
 nettoyage 8-4

E

Ecran de couture (broderie) 5-19
 Ecran de sélection des points 1-14, 3-10
 Ecran LCD 1-16
 choix de la langue de l'affichage 1-18
 réglage 1-16, 9-1
 visualisation 1-13, 5-19

Edition
 broderie 5-44
 caractères/points décoratifs 4-13
 édition de la broderie 6-8
 MY CUSTOM STITCH™ (MON
 POINT PERSONNEL) 7-6

F

Faufilage 3-19
 Fermetures à glissière centrées 3-67
 Fermetures à glissière latérales 3-68
 Feuille de broderie 5-23

Fil

broderie 5-29
 caractères/points décoratifs 4-8
 points utilitaires 1-45
 Fil de guipage 3-56
 Filet pour bobine 1-9, 1-37
 Fixation d'élastique voir fixation de bande
 Fixation de rubans 3-22, 3-47
 Fixation du plateau 1-8
 Flèches
 pour les fonctions de broderie 5-26, 5-44
 pour les fonctions d'édition de
 la broderie 6-8, 6-9
 Fonctions clé 1-14
 édition de caractères/de points décoratifs 4-14
 fonctions d'édition de broderie 6-8
 révision des motifs de broderie 5-44
 Fonctions d'édition de la broderie
 changement de la couleur du fil 6-13
 changement de la taille du motif 6-11
 déplacement du motif 6-9
 fonctions clé de l'écran d'édition de
 broderie 6-8
 pivotement du motif 6-10
 suppression du motif 6-12

G

Guide de dépannage 9-1, 9-4, 9-5
 Guide-fil du support d'aiguille 1-34
 Griffes d'entraînement 1-1

H

Héritage 3-49

I

Informations concernant les droits d'auteur 5-1
 Interrupteur principal 1-12
 Insertion de fermetures à glissière 3-67, 3-68

L

Lampe 1-19
 Langue de l'affichage 1-18
 Levier de l'enfileur d'aiguille 1-35
 Levier du pied-de-biche 1-4
 Levier releveur de fil 1-34
 Liaison de caractères dans la broderie 5-56
 Logement canette 8-2

M

- Majuscules/minuscules 4-6
- Matériel stabilisateur 1-10, 5-20
- Messages d'erreur 9-10
- Méthode de broderie de base 5-30
- Mise en place du fil inférieur voir Bobinage de la canette
- Mise en place du fil supérieur 1-32
- Motifs alphabet floral 5-13
- Motifs à un point 5-9
- Motifs d'encadrement 5-15, 5-59, 5-60
- Motifs de broderie
 - aperçu du motif 5-28
 - changement de la position d'un motif 5-26
 - changement de la taille d'un motif 5-45
 - combinaison de motifs 6-20, 6-28
 - édition 6-8
 - mise en mémoire de motifs édités 6-32
 - motifs utilisant une applique 5-33
 - recupération de motifs enregistrés 5-53, 6-36
 - réglage des motifs édités 6-30
 - révision 5-44
 - sélection 5-8
 - sélection pour l'édition 6-2
 - types 5-8
 - vérification de la position du motif 5-27
- Motifs de caractères 5-11
 - changement de configurations 6-15
 - changement de couleur 5-48, 6-17
 - changement de l'espacement 6-16
 - liaison des caractères 5-56
 - sélection pour l'édition 6-5
- Motifs de points décoratifs 4-2
- Motifs de points décoratifs 7 mm 4-3
- Motifs de points décoratifs utilitaires 4-5
- Motifs de points en dégradé 4-23
- Motifs de points plumetis 4-3
- Motifs de points plumetis 7 mm 4-4
- MY CUSTOM STITCH™ (MON POINT PERSONNEL) 7-1

N

- Nettoyage
 - capot de la machine 8-2
 - Ecran LCD 8-2
 - logement et boîtier de la canette 8-2
 - têtes du lecteur de disquette 8-4

O

- Ouvrage dessiné 3-50

P

- Pédale 1-7
- Pièces principales 1-1
 - touche des pièces principales 1-20, 1-22
- Pied à double entraînement 1-8, 1-40
- Pied de broderie Q 1-8
 - fixation 5-4
- Pied-de-biche
 - affichage du code 1-13, 5-19
 - changement 1-39
 - types 1-8
- Piqué fantaisie 3-21
- Pivotement des motifs
 - Pivotement de 1 degré 6-10
 - Pivotement de 90 degrés 5-46, 6-10
- Plaque de support de bouton 3-54
- Point croisé 4-4
- Point d'ourlet 3-49
- Point faisceau 3-46
- Point marguerite 3-49
- Points coquillages 3-39
- Points d'arrêt 3-59
- Points d'ourlet invisible 3-35
- Points de renfort automatique 1-14, 2-14, 4-14
- Points droits 3-16, 3-65
- Points feston 3-41
- Points fronces 3-44
- Points patchwork 3-42
- Points utilitaires
 - image en miroir 3-11
 - sélection 3-9, 3-13
 - tableau de référence rapide 3-1
 - tableau des réglages de largeur/
longueur des points 2-10
- Points zigzag 3-20, 3-65
- Points zigzag élastiques 3-22
- Porte-bobine supplémentaire 1-5, 1-29, 2-6
- Porte-fil multiple 1-10
- Position d'arrêt de l'aiguille 1-19
- Position du motif
 - changement 5-26
 - vérification 5-27

R

- Récupération de la mémoire
 - caractères/motifs de points décoratifs 4-31
 - Dessins MY CUSTOM STITCH™
(MON POINT PERSONNEL) 7-13
 - motifs de broderie 5-53

- motifs édités 6-36
- Releveur à genou 1-6
- Réglage
 - caractères/motifs de points décoratifs 4-11
 - luminosité de l' écran 1-16, 9-1
 - motifs de broderie après leur édition 6-18
 - motifs édités 6-30
 - panneau sensible au toucher 9-2
 - réglage de la vitesse de broderie 5-41
 - réglages mineurs à la machine 9-5
 - tension du fil 2-13, 5-40
- Réglages des points
 - coupe automatique du fil 2-15
 - largeur du point 1-15, 1-19, 2-8, 3-34
 - longueur du point 1-15, 2-9
 - point de renfort automatique 2-14
 - sauvegarde 3-12
 - tableau de réglages de la largeur/longueur du point 2-10
 - tension du fil 2-13
- Reprisage 3-57
- Révision des motifs de broderie 5-44
 - couleurs du caractère 5-48
 - densité 5-47
 - image en miroir horizontale 5-46
 - pivotement 5-46
 - taille 5-45

S

- Sauvegarde
 - caractères/motifs de points décoratifs 4-27
 - Dessins MY CUSTOM STITCH™ (MON POINT PERSONNEL) 7-11
 - motifs de broderie 5-49
 - motifs de broderie édités 6-32
 - réglages des points utilitaires 3-12
- Sélecteur de la vitesse de couture 1-4, 1-19, 3-34
- Sélection
 - caractères/points décoratifs 4-1
 - motifs de broderie 5-8
 - motifs de broderie à éditer 6-2
 - points utilitaires 3-9, 3-13
- Sonnerie 1-19
- Spécifications A-1
- Support du pied-de-biche 1-42
- Supprimer
 - édition de broderie 6-12
 - fautes 4-2, 4-7

- motif sauvegardé auparavant 4-28, 5-50, 6-33

- Surfilage 3-23
 - points zigzag 3-20
 - points zigzag élastiques 3-22

T

- Tension des fils
 - broderie 5-40
 - points utilitaires 2-13
- Tissu
 - combinaisons tissu/fil/aiguille 1-45
 - placement dans un cadre de broderie 5-22
- Tissus légers 1-45, 2-4
- Tissus lourds 1-45, 2-4
- Touche avant/arrière 5-36, 5-38, 5-44
- Touche "coupe-fil" 1-3
- Touche d' assemblage 6-8, 6-15
- Touche d' édition de la broderie 1-14, 6-2
- Touche d' effacement 4-2, 4-7, 4-14, 6-8, 6-12
- Touche d' élongation 4-14, 4-16, 4-22
- Touche d' espacement des caractères 6-8, 6-16
- Touche d' essai 5-27, 5-44
- Touche d' explication du motif 1-24
- Touche d' image en miroir 1-14, 3-11, 4-14, 4-16, 4-21, 5-44, 5-46, 6-8
- Touche d' image en miroir horizontale
 - broderie 5-44, 5-46
 - caractères/points décoratifs 4-14, 4-16
 - édition de broderie 6-8
 - points utilitaires 3-11
- Touche d' image en miroir verticale 4-14, 4-16
- Touche de bobinage de la canette 1-4
- Touche de broderie 1-14, 5-7
- Touche de caractères/Points décoratifs 1-14, 4-1
- Touche de couleurs multiples 5-44, 5-48, 6-8
- Touche de couture unique/à répétition 4-14, 4-17
- Touche de densité 5-44, 5-47, 6-8
- Touche de fonctions 1-20
- Touche de fonctions de base 1-20, 1-22
- Touche de fonctions de base de la broderie 1-20, 1-22
- Touche de longueur et de largeur du point 2-8, 4-14
- Touche de maintenance 1-20, 1-23
- Touche de mémoire 4-14, 4-27, 5-44, 5-49
- Touche de mise en mémoire manuelle 1-15, 3-12
- Touche de palette des fils 6-8, 6-13
- Touche de pivotement 5-44, 5-46, 6-8, 6-10
- Touche de pivotement de 90 degrés 5-44, 5-46

Touche de point de début 5-44, 5-55
Touche de point utilitaire 1-14, 3-9
Touche de réglage 1-19
Touche de réglage de la machine 1-19
Touche de réinitialisation 1-15, 3-12
Touche de sélection de la taille 4-14, 4-15, 4-20
Touche de sélection du mode aiguille 1-15,
2-5, 4-14
Touche de sélection du motif 6-8, 6-26
Touche de sélection du type de couture 1-14,
3-13
Touche de taille 5-44, 5-45, 6-8, 6-11
Touche de tension des fils 1-15, 2-13, 4-14,
5-40, 5-44
Touche des opérations machine 1-20
Touche Fin 6-8, 6-18
Touche "Marche/Arrêt" 1-3
Touche "Point inverse/renfort" 1-3, 2-3
Touche "Positionnement aiguille" 1-3, 1-19
Touche retour 5-44
Touches de fonctions 1-3

U

Unité de broderie 1-2, 5-1
coffret de rangement 1-2
fixation 5-5
retrait 5-7

V

Vérification
motifs de caractères/de points
décoratifs combinés 4-26
position des motifs de broderie 5-27
Vis du support d'aiguille 1-44
Volant 1-4
Vue de l'écran LCD

FRENCH
114-200
191200-015
0008
Printed in Japan