

**brother**®

**1** OPERAZIONI  
PRELIMINARI

---

**2** ELEMENTI DI BASE  
DELLA CUCITURA

---

**3** PUNTI UTILI

---

**4** APPENDICE

---

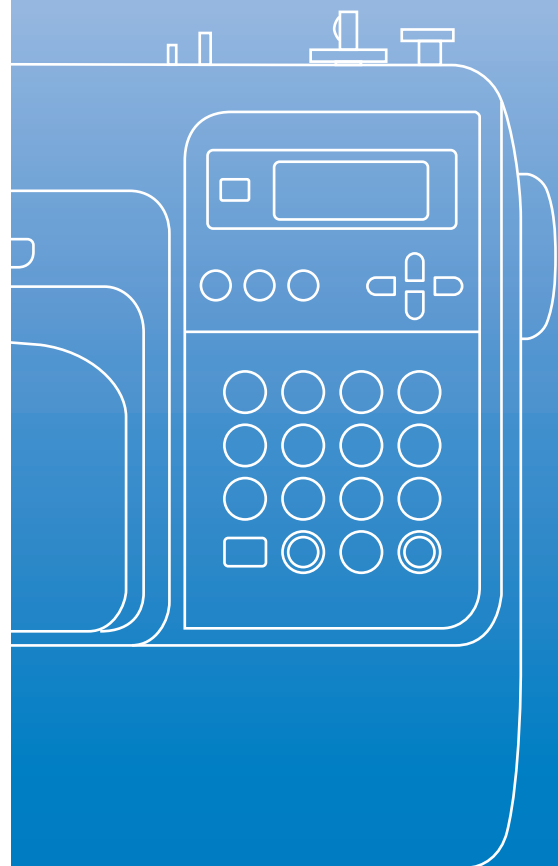

# Manuale d'istruzione

---

Macchina da cucire computerizzata



## Istruzioni di sicurezza importanti

**Leggere le presenti istruzioni di sicurezza prima di provare ad utilizzare la macchina. Questa macchina è prevista per uso domestico.**

### **PERICOLO** - Per ridurre il rischio di scosse elettriche:

**1** Scollegare **sempre** la macchina dalla presa elettrica immediatamente dopo l'uso, per la pulizia, quando si eseguono le regolazioni di manutenzione indicate nel presente manuale o se si lascia la macchina incustodita.

### **AVVERTENZA** - Per ridurre il rischio di ustioni, incendio, scosse elettriche o lesioni personali.

**2** Scollegare **sempre** la macchina dalla presa elettrica quando si rimuovono i coperchi, durante la lubrificazione o quando si eseguono le regolazioni indicate nel presente manuale di istruzioni:

- Per scollegare la macchina, portare la macchina nella posizione contrassegnata dal simbolo "O" per spegnerla, quindi afferrare la spina ed estrarla dalla presa elettrica. **Non** tirare il cavo.
- Collegare la macchina direttamente a una presa elettrica. Non utilizzare prolunghe.
- Scollegare **sempre** la macchina in caso di interruzioni di corrente.

**3** **Non** azionare mai la macchina se il cavo o la spina sono danneggiati, se non funziona correttamente, se è caduta o è danneggiata oppure se è stata versata acqua sull'unità. Portare la macchina al rivenditore o centro assistenza autorizzato più vicino per i controlli, le riparazioni, le regolazioni elettriche o meccaniche. Nel caso in cui, durante la conservazione o l'utilizzo della macchina, si noti qualcosa di insolito come odori, calore, scolorimento o deformazione, smettere di utilizzare la macchina e scollegare immediatamente il cavo di alimentazione.

Per il trasporto della macchina da cucire utilizzare l'apposita maniglia. Sollevando la macchina da cucire servendosi di un'altra parte, si potrebbe danneggiare la stessa o provocarne la caduta, con conseguenti possibili lesioni.

Sollevando la macchina da cucire, prestare attenzione a non eseguire movimenti improvvisi o imprudenti, altrimenti si rischiano lesioni alla schiena o alle ginocchia.

## 4 Tenere **sempre** libera l'area di lavoro:

- Non azionare la macchina con aperture dell'aria bloccate. Tenere lontani fili, polvere e panni dalle aperture di ventilazione della macchina da cucire e del comando a pedale.
- **Non** depositare oggetti sul pedale reostato.
- **Non** utilizzare prolunghhe. Collegare la macchina direttamente a una presa elettrica.
- **Non** far cadere o inserire **alcun** oggetto in **alcuna** apertura.
- **Non** azionare la macchina in luoghi in cui si utilizzano prodotti spray o si somministra ossigeno.
- **Non** utilizzare la macchina vicino a fonti di calore, quali stufe o ferri da stiro; in caso contrario, la macchina, il cavo di alimentazione o l'indumento che si sta cucendo potrebbero infiammarsi provocando incendi o scosse elettriche.
- **Non** collocare la macchina da cucire su una superficie poco stabile, ad esempio un tavolo traballante o in pendenza, altrimenti la macchina da cucire potrebbe cadere, provocando lesioni.

## 5 Prestare particolare attenzione durante la cucitura:

- Prestare **sempre** molta attenzione all'ago. Non utilizzare aghi piegati o danneggiati.
- Tenere le dita lontane da **tutte** le parti in movimento. Prestare particolare attenzione intorno all'ago della macchina.
- Portare la macchina da cucire della posizione indicata dal simbolo "O" per spegnerla quando si eseguono regolazioni nell'area dell'ago.
- **Non** utilizzare una placa ago danneggiata o errata, perché potrebbe causare la rottura dell'ago.
- **Non** premere o tirare il tessuto durante la cucitura e seguire attentamente le istruzioni per la cucitura a mano libera, in modo da non piegare l'ago e provocarne la rottura.

## 6 Questa macchina **non** è un giocattolo:

- Prestare particolare attenzione all'utilizzo della macchina da parte di bambini o nelle loro vicinanze.
- Il sacchetto di plastica con cui è fornita la macchina da cucire deve essere conservato lontano dalla portata dei bambini o smaltito adeguatamente. Non lasciare mai che i bambini giochino con il sacchetto perché sussiste il pericolo di soffocamento.
- **Non** utilizzare in ambienti esterni.

## 7 Per una maggiore durata:

- Riporre la macchina da cucire in un luogo asciutto e al riparo dalla luce solare diretta. Non utilizzarla o collocarla accanto a termosifoni, ferri da stiro, lampade alogene o altri oggetti caldi.
- Per la pulizia della custodia, utilizzare solo saponi o detergenti neutri. Benzene, solventi e polveri abrasive possono danneggiare sia la macchina che la custodia e vanno quindi evitati.
- Consultare sempre il presente manuale d'istruzione per sostituire o riparare i vari gruppi, il piedino premistoffa, l'ago o altre parti, in modo da garantire un'installazione corretta.

## **8 Per riparazioni o regolazioni:**

- Se l'unità luminosa (LED) è danneggiata, occorre farla sostituire da un rivenditore autorizzato.
- In caso di guasto o qualora sia necessario procedere a regolazioni, in primo luogo controllare e regolare la macchina autonomamente seguendo la tabella di risoluzione dei problemi sul retro del manuale d'istruzione. Se non si riesce a risolvere il problema, rivolgersi al più vicino rivenditore autorizzato.

**Utilizzare questa macchina solo per l'uso previsto, conformemente a quanto descritto nel presente manuale.**

**Utilizzare gli accessori consigliati dal produttore come indicato nel presente manuale.**

**Conservare queste istruzioni.**

**Il contenuto del manuale e le specifiche del prodotto sono soggette a modifiche senza preavviso.**

**Per ulteriori informazioni sui prodotti, è possibile visitare il nostro sito web all'indirizzo [www.brother.com](http://www.brother.com)**

---

## **SOLO PER GLI UTENTI NEL REGNO UNITO; EIRE; MALTA E CIPRO**

### **IMPORTANTE**

- In caso di sostituzione del fusibile della spina, utilizzare un fusibile approvato dall'ASA per il BS 1362, cioè contrassegnato dal simbolo  .
- Riposizionare sempre il coperchio del fusibile. Non utilizzare spine senza coperchio del fusibile.
- Se la presa elettrica disponibile non è adatta alla spina fornita con questa apparecchiatura, contattare il proprio rivenditore autorizzato per ottenere il cavo corretto.

### **PER GLI UTENTI DI PAESI CON INGRESSO CA 220-240 V E PER IL MESSICO**

Questo apparecchio non deve essere utilizzato da persone (compresi i bambini) con capacità fisiche, sensoriali o mentali ridotte ovvero prive di esperienza e di conoscenze, a meno che non siano sottoposte a supervisione o a formazione sull'uso da una persona responsabile della loro sicurezza. Fare attenzione ai bambini, onde evitare che giochino con la macchina.

## Sommario

<b>Istruzioni di sicurezza importanti</b> .....	<b>1</b>
<b>Introduzione</b> .....	<b>8</b>
<b>Funzioni della macchina da cucire</b> .....	<b>8</b>
<b>Accessori</b> .....	<b>9</b>
Accessori in dotazione.....	9
Accessori opzionali.....	10
<b>Nomi delle parti della macchina e rispettive funzioni</b> .....	<b>11</b>
Macchina.....	11
Sezione ago e piedino premistoffa.....	12
Pulsanti di funzionamento.....	12
Pannello operativo.....	13

## **OPERAZIONI PRELIMINARI** **15**

<b>Accensione e spegnimento della macchina</b> .....	<b>16</b>
Precauzioni in materia di alimentazione.....	16
Accensione della macchina.....	17
Spegnimento della macchina.....	17
<b>Significato delle schermate del display a cristalli liquidi</b> .....	<b>18</b>
<b>Modifica delle impostazioni della macchina</b> .....	<b>19</b>
Modifica delle impostazioni.....	19
Regolazione della luminosità del display a cristalli liquidi.....	21
<b>Avvolgimento/installazione della spolina</b> .....	<b>22</b>
Precauzioni riguardo alla spolina.....	22
Avvolgimento della spolina.....	22
Installazione della spolina.....	26
<b>Infilatura superiore</b> .....	<b>28</b>
Infilatura del filo superiore.....	28
Infilatura dell'ago.....	31
Infilatura manuale dell'ago (senza l'utilizzo dell'infilata ago).....	33
Utilizzo dell'ago gemello.....	33
Estrazione del filo della spolina.....	36
<b>Sostituzione dell'ago</b> .....	<b>37</b>
Precauzioni relative all'ago.....	37
Tipi di aghi e relativo uso.....	38
Controllo dell'ago.....	39
Sostituzione dell'ago.....	39
<b>Sostituzione del piedino premistoffa</b> .....	<b>41</b>
Precauzioni relative al piedino premistoffa.....	41
Sostituzione del piedino premistoffa.....	41
Rimozione del supporto del piedino premistoffa.....	43
Utilizzo del piedino doppio trasporto opzionale.....	44
<b>Cucitura di pezzi cilindrici o di grandi dimensioni</b> .....	<b>46</b>
Cucitura di pezzi cilindrici.....	46
Cucitura di pezzi di tessuto di grandi dimensioni.....	46

## **ELEMENTI DI BASE DELLA CUCITURA** **49**

<b>Cucitura</b> .....	<b>50</b>
Procedura generale per la cucitura.....	50
Posizionamento del tessuto.....	51
Inizio della cucitura.....	52
Fissaggio della cucitura.....	54
Taglio del filo.....	56
<b>Regolazione della tensione del filo</b> .....	<b>57</b>

Modifica della tensione del filo superiore.....	57
<b>Regolazione della larghezza e della lunghezza del punto.....</b>	<b>58</b>
Regolazione della larghezza del punto.....	58
Regolazione della lunghezza del punto.....	59
<b>Funzioni utili .....</b>	<b>60</b>
Modifica della posizione di arresto dell'ago .....	60
Cucitura automatica di punti di fermatura/rinforzo.....	60
<b>Suggerimenti utili per la cucitura .....</b>	<b>62</b>
Cucitura di prova .....	62
Modifica della direzione di cucitura.....	62
Cucitura di curve .....	62
Cucitura di tessuti pesanti .....	62
Cucitura di tessuti leggeri .....	63
Cucitura di tessuti elastici.....	63
Cucitura di un margine di cucitura regolare .....	64

## PUNTI UTILI

65

<b>Selezione del punto .....</b>	<b>66</b>
Selezione dei tipi di punto e dei disegni.....	66
Selezione del punto .....	67
<b>Punti soprappiglio .....</b>	<b>71</b>
Cucitura di punti soprappiglio con il piedino per soprappiglio "G" .....	71
Cucitura di punti soprappiglio con il piedino per zig-zag "J" .....	72
Cucitura di punti di soprappiglio utilizzando la taglierina laterale opzionale.....	73
<b>Punti di base .....</b>	<b>75</b>
Punti di base .....	75
<b>Punto orlo invisibile .....</b>	<b>77</b>
<b>Cucitura di asole/Cucitura di bottoni .....</b>	<b>79</b>
Cucitura di asole.....	80
Cucitura bottoni.....	84
<b>Cucitura di cerniere .....</b>	<b>86</b>
Inserimento di una cerniera centrale .....	86
Inserimento di una cerniera laterale .....	88
<b>Cucitura di tessuti elastici e nastro elastico .....</b>	<b>91</b>
Cucitura elastica .....	91
Applicazione dell'elastico .....	91
<b>Cucitura di applicazioni, patchwork e trapuntatura.....</b>	<b>93</b>
Cucitura di applicazioni .....	94
Cucitura di patchwork (trapuntatura "crazy quilt") .....	95
Rammendo .....	95
Trapuntatura .....	96
Trapuntatura a moto libero.....	97
Cucitura di punti pieni utilizzando il regolatore della velocità di cucitura .....	98
<b>Punti di rinforzo .....</b>	<b>100</b>
Punto elastico triplo .....	100
Cucitura di rinforzi.....	100
<b>Punto occhiello .....</b>	<b>102</b>
<b>Punti decorativi .....</b>	<b>103</b>
Punti a giorno .....	104
Punti smerlo.....	105
Punto smock .....	105
Cucitura di un orlo a conchiglia.....	106
Giunzione.....	107
Decorazioni tradizionali .....	107
<b>Cucitura dei vari disegni decorativi incorporati .....</b>	<b>110</b>
Cucitura di bei disegni .....	110
Cucitura di disegni .....	110
Combinazione di disegni .....	111



Cucitura ripetuta di disegni .....	112
Controllo del disegno selezionato .....	112
Immagine speculare del disegno .....	113
Salvataggio dei disegni .....	114
Recupero di un disegno .....	115
Riallineamento del disegno .....	116

## APPENDICE

119

<b>Impostazioni del punto.....</b>	<b>120</b>
Punti utili .....	120
Altri punti.....	124
<b>Cura e manutenzione .....</b>	<b>126</b>
Pulizia della superficie della macchina .....	126
Pulizia della guida .....	126
Rimozione della placca dell'ago .....	127
<b>Risoluzione dei problemi.....</b>	<b>128</b>
Messaggi di errore.....	132
Sul display a cristalli liquidi non viene visualizzato niente .....	134
Segnale acustico .....	134
Esclusione del segnale acustico.....	134
<b>Indice .....</b>	<b>136</b>

## Introduzione

Vi ringraziamo per avere acquistato questa macchina da cucire. Prima di utilizzare la macchina da cucire, leggere attentamente le "Istruzioni di sicurezza importanti" (pagina 1), quindi studiare il presente manuale per poter utilizzare correttamente le varie funzioni. Una volta terminata la lettura del manuale, consigliamo di conservarlo in un luogo in cui sia rapidamente accessibile per poterlo consultare in futuro.

## Funzioni della macchina da cucire

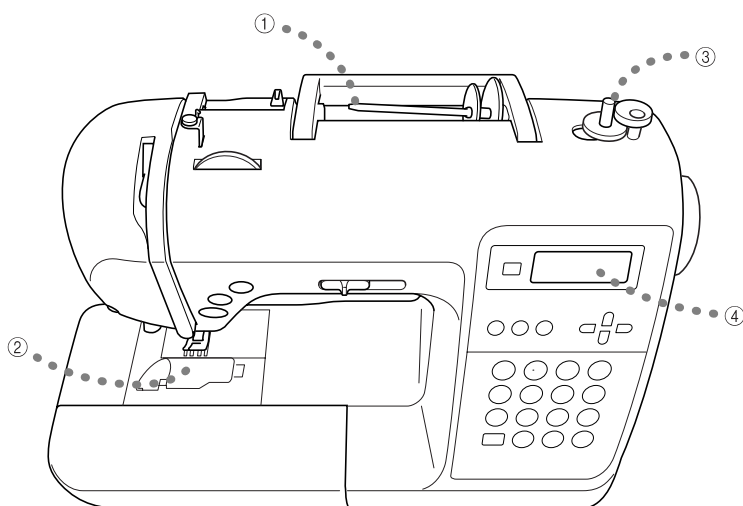

- ① **Facile infilatura superiore**  
Poiché il rocchetto può essere installato sulla parte anteriore della macchina da cucire, il filo superiore potrà essere infilato facilmente. Inoltre, l'ago può essere infilato con una semplice operazione (pagina 28).
- ② **Infilatura inferiore con un semplice tocco**  
È possibile iniziare a cucire senza far passare il filo della spolina (pagina 26).
- ③ **Avvolgimento semplice della spolina**  
Il filo può essere avvolto rapidamente e facilmente attorno alla spolina (pagina 22).
- ④ **Punti incorporati**  
È disponibile una serie di punti incorporati, tra cui punti utili, punti con caratteri e punti decorativi.

## Accessori

Dopo avere aperto la scatola, assicurarsi che contenga gli accessori seguenti. Se un elemento dovesse mancare o essere danneggiato, rivolgersi al rivenditore.

### Accessori in dotazione

Nella scatola devono essere presenti anche i seguenti elementi.

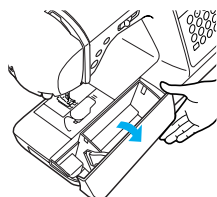

#### Nota

- La vite del supporto del piedino premistoffa è disponibile presso il vostro rivenditore autorizzato. (Codice parte: XA4813-051)

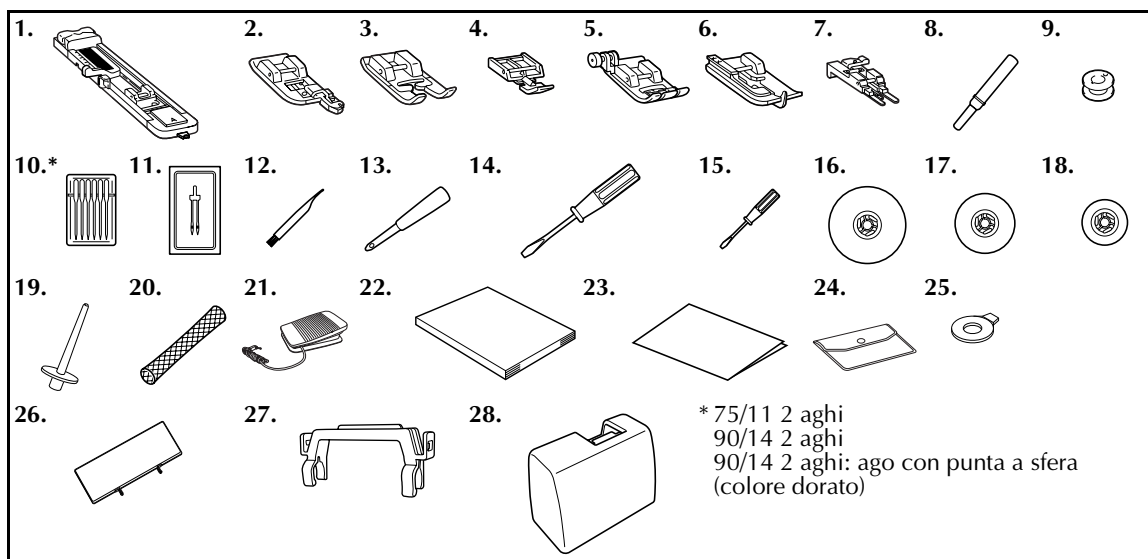

N.	Nome parte	Codice parte	N.	Nome parte	Codice parte
1	Piedino per asole "A"	XC2691-033	16	Fermo per rocchetto (grande)	130012-054
2	Piedino per soprappunto "G"	XC3098-031	17	Fermo per rocchetto (medio)	XE1372-001
3	Piedino per monogrammi "N"	XD0810-031	18	Fermo per rocchetto (piccolo)	130013-154
4	Piedino per cerniere "I"	X59370-021	19	Portarocchetto supplementare	XE2241-001
5	Piedino per zig-zag "J" (sulla macchina)	XC3021-051	20	Retina	XA5523-020
6	Piedino per punto invisibile "R"	X56409-051	21	Pedale reostato	XD0501-021 (area UE) XC8816-021 (altre aree)
7	Piedino di cucitura bottone "M"	130489-001			
8	Taglia asole	X54243-051	22	Manuale d'istruzione	XE2413-101
9	Spolina (4)	SFB (XA5539-151)	23	Guida di riferimento rapido	XE2416-001
10	Set di aghi	X58358-021	24	Borsa accessori	XC4487-021
11	Ago gemello	X59296-121	25	Cacciavite a disco	XC1074-051
12	Spazzolino di pulizia	X59476-021	26	Piastra disegno/punto	XE2441-001
13	Punzone per occhielli	135793-001	27	Supporto per piastra disegno/punto	XE2238-001
14	Cacciavite (grande)	XC8349-051	28	Custodia rigida	XE2446-001
15	Cacciavite (piccolo)	X55468-021			

## ■ Montaggio della piastra disegno/punto

La piastra disegno/punto mostra i punti e i numeri di punto. Una lettera (A, G, J, N o R) indicante il piedino premistoffa da utilizzare appare sotto il numero di punto. Agganciare la piastra disegno/punto al supporto per piastra disegno/punto e agganciare il supporto all'impugnatura della macchina da cucire come mostrato nella figura seguente.

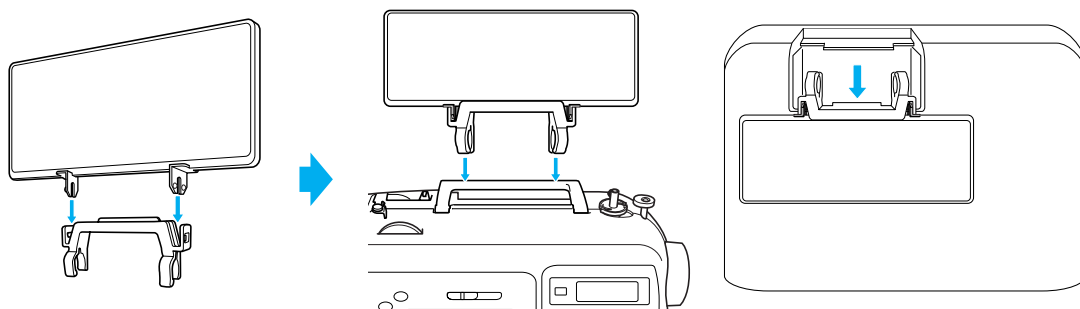

## Accessori opzionali

Sono disponibili i seguenti accessori opzionali.

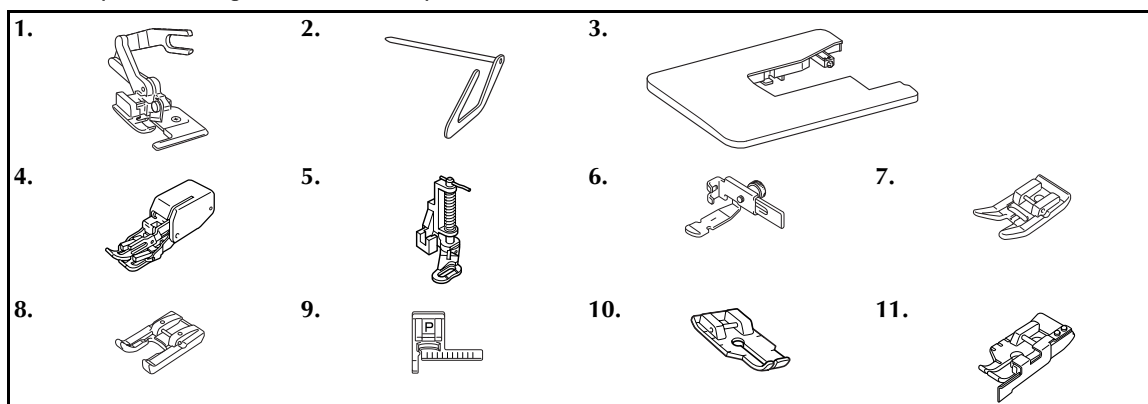

N.	Nome parte	Codice parte	N.	Nome parte	Codice parte
1	Taglierina laterale	F054 (XC3879-002)	7	Piedino non adesivo	F007N (XC1949-002)
2	Guida di trapuntatura	F016N (XC2215-002)	8	Piedino a punta aperta	F027N (XC1964-002)
3	Tavola ampia	WT8 (XE2472-001)	9	Piedino di guida punti "P"	F035N (XC1969-002)
4	Piedino doppio trasporto	F033N (XC2214-002)	10	Piedino per trapuntatura da 1/4 di pollice	F001N (XC1944-052)
5	Piedino per trapuntatura	F005N (XC1948-002)	11	Piedino per trapuntatura da 1/4 di pollice con una guida	F057 (XC7416-252)
6	Piedino per cerniere/ cordoncini regolabile	F036N (XC1970-002)			



### Promemoria

- Per ottenere accessori o componenti opzionali, rivolgersi al più vicino rivenditore autorizzato.
- Tutte le specifiche sono corrette al momento della stampa. I codici parte sono soggetti a modifiche senza preavviso.
- Rivolgersi al proprio rivenditore Brother per un elenco completo degli accessori opzionali disponibili per la macchina da cucire.

## Nomi delle parti della macchina e rispettive funzioni

Qui di seguito sono indicati i nomi delle diverse parti della macchina da cucire, accompagnati dalle descrizioni delle rispettive funzioni. Prima di utilizzare la macchina da cucire, leggere attentamente queste descrizioni per imparare i nomi delle diverse parti della macchina.

### Macchina

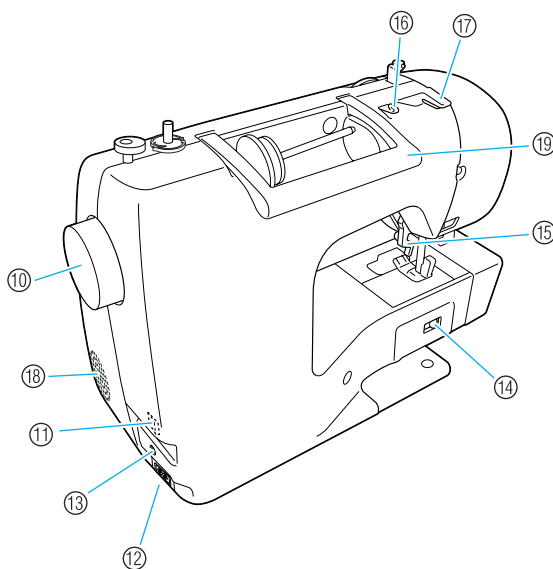
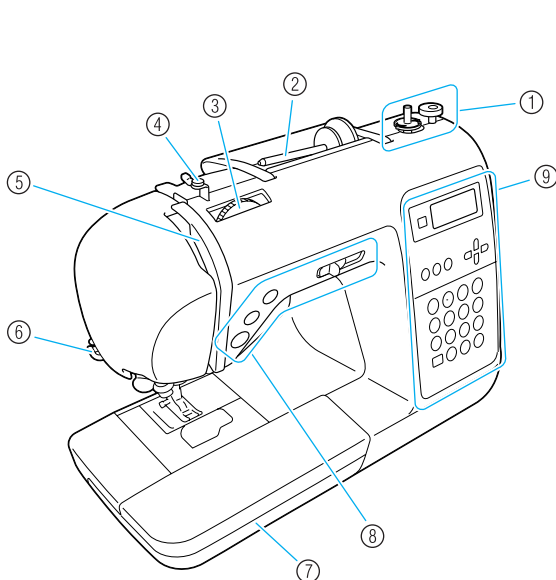

- ① **Avvolgitore spolina (pagina 22)**  
Utilizzare l'avvolgitore spolina quando si avvolge la spolina.
- ② **Portarocchetto (pagina 22, 28)**  
Porre un rocchetto di filo sul portarocchetto.
- ③ **Manopola di regolazione della tensione del filo (pagina 57)**  
Ruotare la manopola di regolazione della tensione del filo per regolare la tensione del filo superiore.
- ④ **Guidafile per l'avvolgimento della spolina e disco di pretensionamento (pagina 22)**  
Far passare il filo intorno a questo guidafile e intorno al disco di pretensionamento quando si avvolge il filo della spolina.
- ⑤ **Levetta del tendifilo (pagina 30)**  
Far scorrere il filo nella levetta del tendifilo dalla parte destra alla parte sinistra della fessura.
- ⑥ **Tagliafilo (pagina 56)**  
Far passare i fili attraverso il tagliafilo per tagliarli.
- ⑦ **Prolunga base piana (pagina 46)**  
Riporre i piedini premistoffa e le spoline nella prolunga base piana. Togliere la prolunga base piana durante la cucitura di pezzi cilindrici come i polsini delle maniche.
- ⑧ **Pulsanti di funzionamento (pagina 12)**  
Utilizzare questi pulsanti e il cursore per avviare la macchina da cucire e per sollevare e abbassare l'ago.
- ⑨ **Pannello operativo (pagina 13)**  
Utilizzarlo per selezionare i punti e altre impostazioni dei punti.
- ⑩ **Volantino**  
Ruotare il volantino verso di sé per cucire un punto o per sollevare o abbassare l'ago.
- ⑪ **Interruttore generale (pagina 17)**  
Utilizzare questo interruttore per accendere e spegnere la macchina da cucire.
- ⑫ **Preso di alimentazione (pagina 17)**  
Inserire la spina del cavo di alimentazione nella presa di alimentazione.
- ⑬ **Preso per pedale reostato (pagina 52)**  
Inserire la spina posta all'estremità del cavo del pedale reostato nella presa del pedale reostato.
- ⑭ **Interruttore di posizione griffa di trasporto (pagina 85)**  
Utilizzare questo interruttore per abbassare la griffa di trasporto.
- ⑮ **Leva del piedino premistoffa (pagina 28)**  
Sollevare e abbassare questa leva per sollevare e abbassare il piedino premistoffa.
- ⑯ **Guidafile (pagina 24)**  
Far passare il filo sotto questo guidafile quando si avvolge il filo della spolina e si infila la macchina da cucire.
- ⑰ **Coperchio guidafile (pagina 24)**  
Far passare il filo sotto questo guidafile quando si avvolge il filo della spolina e si infila la macchina da cucire.
- ⑱ **Fessura di ventilazione**  
Questa fessura consente la circolazione dell'aria che circonda il motore.
- ⑲ **Manico**  
Nel trasportare la macchina, impugnare il manico.

## Sezione ago e piedino premistoffa

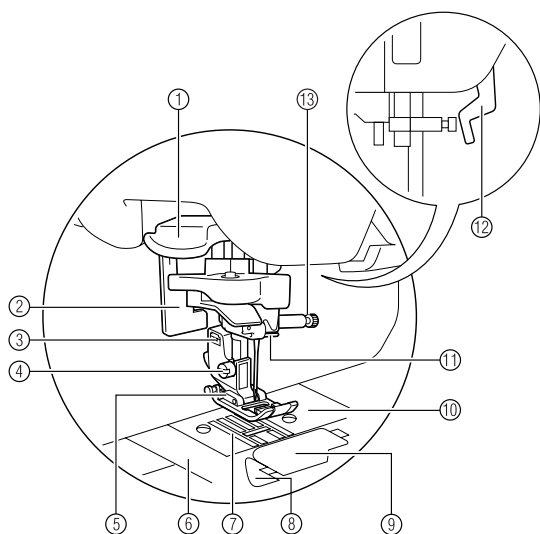

- ① **Leva infila ago**  
Utilizzare l'infila ago per infilare l'ago.
- ② **Leva per asole**  
Abbassare la leva per asole durante la cucitura di asole e rinforzi.
- ③ **Supporto del piedino premistoffa**  
Il piedino premistoffa è montato sull'apposito supporto.

- ④ **Vite del supporto del piedino premistoffa**  
Utilizzare il supporto del piedino premistoffa per mantenere il piedino premistoffa in posizione.
- ⑤ **Piedino premistoffa**  
Il piedino premistoffa applica una pressione sul tessuto durante la cucitura. Montare il piedino premistoffa adatto al tipo di cucitura selezionato.
- ⑥ **Coperchio placca ago**  
Togliere il coperchio placca ago per pulire la navetta e la guida.
- ⑦ **Griffa di trasporto**  
La griffa di trasporto fa avanzare il tessuto.
- ⑧ **Infila ago inferiore rapido**  
Iniziare a cucire senza estrarre il filo della spolina.
- ⑨ **Sportello e guida della spolina**  
Togliere lo sportello della spolina per mettere la spolina in posizione.
- ⑩ **Placca ago**  
La placca ago presenta delle guide che servono ad eseguire cuciture diritte.
- ⑪ **Guidafilo della barra dell'ago**  
Far passare il filo superiore attraverso il guidafilo della barra dell'ago.
- ⑫ **Leva del piedino premistoffa**  
Sollevare e abbassare questa leva per sollevare e abbassare il piedino premistoffa.
- ⑬ **Vite morsetto ago**  
Utilizzare la vite morsetto ago per mantenere l'ago in posizione.

## Pulsanti di funzionamento

I pulsanti di funzionamento consentono di effettuare con facilità diverse operazioni fondamentali della macchina da cucire.

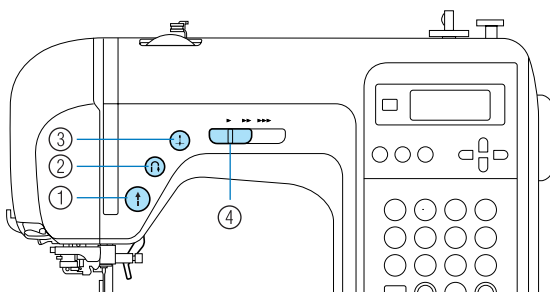

- ① **Pulsante Avvio/stop**
  - ② **Pulsante per punti di fermatura/rinforzo**
  - ③ **Pulsante di posizione ago**
  - ④ **Regolatore della velocità di cucitura**
- Premere il pulsante Avvio/stop per avviare o arrestare la cucitura. Quando si tiene premuto il pulsante, la macchina inizia a cucire in un primo tempo a velocità lenta. Quando si arresta la cucitura, l'ago viene abbassato nel tessuto. Per i dettagli, consultare la parte "Inizio della cucitura" (pagina 52).
- Premere il pulsante per punti di fermatura/rinforzo per cucire punti di fermatura o punti di rinforzo. I punti di fermatura vengono cuciti tenendo il pulsante premuto per cucire in direzione opposta. I punti di rinforzo vengono ottenuti cucendo da 3 a 5 punti uno sull'altro. Per i dettagli, consultare la parte "Fissaggio della cucitura" (pagina 54).
- Premere il pulsante di posizione ago per sollevare o abbassare l'ago. Premendo il pulsante due volte viene cucito un punto.
- Per regolare la velocità di cucitura, spostare il regolatore della velocità di cucitura verso sinistra o verso destra. Spostare il regolatore della velocità di cucitura verso sinistra per ridurre la velocità di cucitura; sposterlo verso destra per aumentarla.

## Pannello operativo

Il pannello operativo, situato sulla parte anteriore destra della macchina da cucire, è costituito dal Display a cristalli liquidi e dai tasti che consentono di specificare le varie impostazioni per la cucitura.

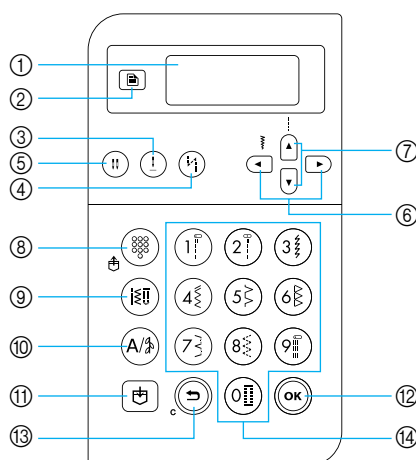

### ① Display a cristalli liquidi

Sul display a cristalli liquidi compaiono le impostazioni per il punto selezionato ed i messaggi di errore relativi ai problemi di funzionamento. Per visualizzare i diversi elementi e selezionare le impostazioni, servirsi dei tasti da ② e ⑥ a ⑭, descritti di seguito. Per i dettagli, consultare la parte “Significato delle schermate del display a cristalli liquidi” (pagina 18).

### ② Tasto Impostazioni

Premere questo tasto per selezionare le impostazioni di cucitura, quali immagine speculare sinistra/destra, o altre impostazioni come il cicalino di funzionamento.

### ③ Tasto Posizione ago

Premere questo tasto per sollevare o abbassare l’ago.



### ④ Tasto Punto di fermatura/rinforzo automatico

Premere questo tasto per selezionare l’impostazione della cucitura di fermatura/rinforzo automatica. Premere di nuovo questo tasto per annullare l’impostazione.



### ⑤ Tasto Selezione modalità ago (singolo/gemello)

Premere questo tasto per selezionare l’impostazione di cucitura con ago gemello. A ogni pressione di questo tasto, l’impostazione passa da cucitura con ago singolo a cucitura con ago gemello e viceversa.

### ⑥ Tasti Larghezza punto

Premere  o  per regolare l’impostazione della larghezza del punto.

### ⑦ Tasti Lunghezza punto

Premere  o  per regolare l’impostazione della lunghezza del punto.

## ■ Tasti Modalità punto (⑧-⑩)

### ⑧ Tasto Punto utile preimpostato/disegno salvato

Premere questo tasto per selezionare il punto utile assegnato ad un tasto numerico o per recuperare un disegno che è stato salvato. Ad ogni pressione di questo tasto, la macchina passa dalla modalità Punto utile preimpostato alla modalità Disegno salvato e viceversa.

### ⑨ Tasto Punti utili

Premere questo tasto per selezionare un punto dritto, un punto zig-zag, un’asola, un punto orlo invisibile, un punto decorativo, un punto pieno o un punto croce. Utilizzare i tasti numerici per inserire il numero del punto desiderato.

### ⑩ Tasto Punto carattere/Punto utile decorativo

Premere questo tasto per selezionare la modalità Punto carattere o la modalità Punto utile decorativo, in cui è possibile unire i disegni. Ad ogni pressione di questo tasto, la macchina passa dalla modalità Punto utile decorativo alla modalità Punto carattere e viceversa.

### ⑪ Tasto Memoria

Premere questo tasto per salvare nella memoria della macchina da cucire disegni/punti, quali i disegni combinati.

### ⑫ Tasto OK

Premere questo tasto per applicare la selezione o eseguire l’operazione.

### ⑬ Tasto Annulla/elimina

Premere questo tasto per annullare l’operazione e tornare alla schermata precedente. Inoltre, premendo questo tasto si rimuove l’ultimo disegno aggiunto durante la combinazione di punti carattere o punti decorativi.

### ⑭ Tasti numerici

Utilizzare questi tasti per selezionare rapidamente uno dei dieci punti più spesso utilizzati. Durante la selezione di altri punti, utilizzare questi tasti per inserire il numero del punto desiderato.





# 1

## OPERAZIONI PRELIMINARI

In questo capitolo sono descritti i vari preparativi necessari prima di iniziare a cucire.

Accensione e spegnimento della macchina .....	16
Precauzioni in materia di alimentazione .....	16
Accensione della macchina .....	17
Spegnimento della macchina.....	17
Significato delle schermate del display a cristalli liquidi .....	18
Modifica delle impostazioni della macchina .....	19
Modifica delle impostazioni .....	19
Regolazione della luminosità del display a cristalli liquidi .....	21
Avvolgimento/installazione della spolina .....	22
Precauzioni riguardo alla spolina .....	22
Avvolgimento della spolina .....	22
Installazione della spolina .....	26
Infilatura superiore.....	28
Infilatura del filo superiore.....	28
Infilatura dell'ago.....	31
Infilatura manuale dell'ago (senza l'utilizzo dell'infilago) .....	33
Utilizzo dell'ago gemello .....	33
Estrazione del filo della spolina.....	36
Sostituzione dell'ago .....	37
Precauzioni relative all'ago .....	37
Tipi di aghi e relativo uso .....	38
Controllo dell'ago .....	39
Sostituzione dell'ago .....	39
Sostituzione del piedino premistoffa .....	41
Precauzioni relative al piedino premistoffa .....	41
Sostituzione del piedino premistoffa .....	41
Rimozione del supporto del piedino premistoffa.....	43
Utilizzo del piedino doppio trasporto opzionale.....	44
Cucitura di pezzi cilindrici o di grandi dimensioni.....	46
Cucitura di pezzi cilindrici.....	46
Cucitura di pezzi di tessuto di grandi dimensioni.....	46

## Accensione e spegnimento della macchina

In questa parte viene spiegato come accendere e spegnere la macchina.

### Precauzioni in materia di alimentazione

Ricordare di osservare le seguenti precauzioni in materia di alimentazione.

#### AVVERTENZA

- Utilizzare soltanto corrente derivante da una presa normale per uso domestico. L'uso di altre fonti di alimentazione può comportare il rischio d'incendio, scosse elettriche o danni alla macchina.
- Accertarsi che le spine del cavo di alimentazione siano inserite a fondo nella presa elettrica e nella presa di alimentazione della macchina.
- Non inserire la spina del cavo di alimentazione in una presa elettrica in cattive condizioni.
- Spegnere la macchina e staccare la spina nelle seguenti situazioni:
  - Quando si lascia la macchina incustodita
  - Dopo avere utilizzato la macchina
  - Se si verifica un'interruzione di corrente durante l'uso
  - Quando la macchina non funziona in modo corretto a causa di un collegamento errato o di un avvenuto scollegamento
  - Durante temporali con scariche elettriche

#### ATTENZIONE

- Utilizzare esclusivamente il cavo di alimentazione fornito in dotazione con questa macchina.
- Non utilizzare cavi di prolunga o adattatori multi-presa con molteplici apparecchiature collegate contemporaneamente. Vi sono rischi d'incendio o di scosse elettriche.
- Non toccare la spina con le mani bagnate. Si rischia di prendere la scossa.
- Prima di scollegare la macchina dalla presa di corrente, spegnere sempre l'interruttore generale della macchina. Per scollegare il cavo, afferrare sempre la spina. Se si tira il cavo si rischia di danneggiarlo, di provocare incendi, o di prendere la scossa.
- Fare attenzione a non tagliare, danneggiare, modificare, piegare forzatamente, tirare, attorcigliare o ingarbugliare il cavo. Non collocare oggetti pesanti sul cavo. Non esporre il cavo a fonti di calore. Tutto ciò può danneggiare il cavo e comporta il rischio di incendi o scosse elettriche. Se il cavo o la spina sono danneggiati, portare la macchina presso un rivenditore autorizzato prima di continuarla ad utilizzarla.
- Se la macchina da cucire deve restare a lungo inutilizzata, scollegare il cavo dalla presa di corrente. In caso contrario, vi è rischio d'incendio.

## Accensione della macchina

Preparare il cavo di alimentazione in dotazione.

- 1 Assicurarsi che la macchina da cucire sia spenta (l'interruttore generale è sulla posizione "0"), quindi inserire il cavo di alimentazione nella presa che si trova sul lato destro della macchina.
- 2 Inserire la spina del cavo di alimentazione in una presa elettrica a muro.

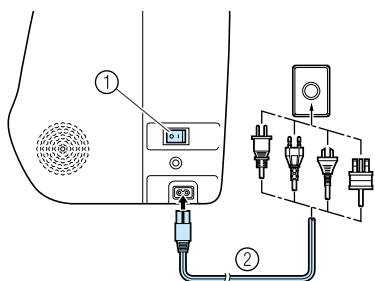

- ① Interruttore generale
- ② Cavo di alimentazione

- 3 Premere sulla parte destra dell'interruttore generale che si trova sul lato destro della macchina (metterlo in posizione "I").

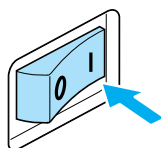

- ▶ Quando la macchina viene accesa, la spia di cucitura ed il display a cristalli liquidi si illuminano.

## Spegnimento della macchina

Dopo aver finito di utilizzare la macchina da cucire, spegnerla. Ricordarsi di spegnere la macchina anche prima di trasportarla in un altro posto.

- 1 Assicurarsi che la macchina non stia cucendo.
- 2 Premere sulla parte sinistra dell'interruttore generale che si trova sul lato destro della macchina (metterlo in posizione "0").

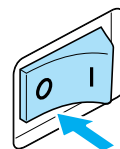

- ▶ Quando la macchina viene spenta, la spia di cucitura e il display a cristalli liquidi si spengono.

- 3 Staccare il cavo di alimentazione dalla presa elettrica.  
Per staccare il cavo di alimentazione, afferrare la spina.
- 4 Staccare il cavo di alimentazione dall'apposita presa.

### Nota

- Se si verifica un'interruzione di corrente mentre si utilizza la macchina da cucire, spegnere la macchina e staccare il cavo di alimentazione. Quando si riavvia la macchina da cucire, seguire la procedura necessaria per utilizzarla correttamente.

## Significato delle schermate del display a cristalli liquidi

Il display a cristalli liquidi, posizionato sulla parte anteriore destra della macchina da cucire, visualizza le impostazioni per il punto selezionato e messaggi di errore se le operazioni non sono eseguite correttamente. Il display a cristalli liquidi visualizza le seguenti informazioni.

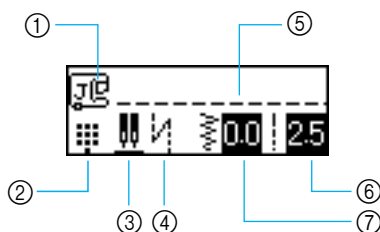

- ① Tipo di piedino premistoffa da utilizzare
- ② Modalità punto
- ③ Posizione di arresto dell'ago/ago gemello
- ④ Punti di fermatura/rinforzo automatici
- ⑤ Punto selezionato
- ⑥ Lunghezza punto (mm)
- ⑦ Larghezza punto (mm)



### Promemoria

- Per i dettagli sui messaggi di errore che compaiono in caso di esecuzione non corretta di un'operazione, consultare la parte "Messaggi di errore" (pagina 132).

## Modifica delle impostazioni della macchina

È possibile modificare le varie impostazioni e operazioni della macchina da cucire.

### Modifica delle impostazioni

Qui di seguito è descritta la procedura generale per la modifica delle impostazioni della macchina.

#### 1 Accendere la macchina da cucire.

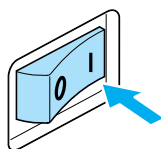

► Il display a cristalli liquidi si accende.

#### 2 Premere (Tasto Impostazioni) sul pannello operativo.

► Appare la schermata delle impostazioni.

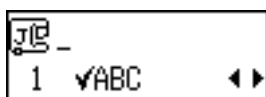

#### 3 Premere o (tasti Lunghezza punto) fino a visualizzare il punto o la funzionalità della macchina che si desidera impostare.

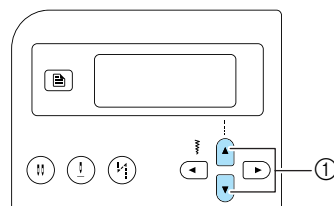

① Tasti Lunghezza punto

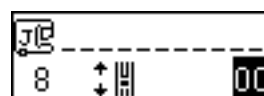
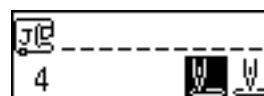
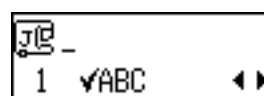

#### 4 Premere o (tasti Larghezza punto) fino a selezionare l'impostazione desiderata.

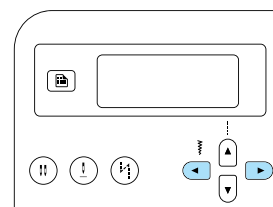

► L'impostazione viene modificata.

#### 5 Premere (Tasto OK) o (tasto Annulla/elimina).

► Appare nuovamente la schermata iniziale dei punti.

## ■ Elenco delle funzionalità dei punti o della macchina

Le funzionalità dei punti o della macchina che è possibile impostare sono elencate qui di seguito. Per i dettagli relativi a ciascuna funzionalità, consultare la pagina di riferimento corrispondente.

Attributo	Icona	Dettagli	Riferimento
Controllo del disegno		Consente di verificare i disegni combinati.	pagina 112
Immagine speculare		Disegni ad immagini speculari lungo un asse verticale.	pagina 113
Cucitura ripetuta/singola		Specifica se il disegno verrà cucito una o più volte.	pagina 112
Posizione iniziale dell'ago		Seleziona punto diritto impostato automaticamente all'accensione della macchina.	-
Regolazione della larghezza punto (mm)		Consente la regolazione della larghezza del punto con il regolatore della velocità di cucitura.	pagina 98
Cicalino		Specifica se il cicalino debba attivarsi o meno a ciascuna operazione.	pagina 134
Luminosità del display a cristalli liquidi		Regola la luminosità del display a cristalli liquidi.	pagina 21
Regolazione verticale del disegno		Regola la posizione del disegno verso l'alto e verso il basso.	pagina 116







### Promemoria

- Le icone evidenziate sopra corrispondono all'impostazione predefinita.

## Regolazione della luminosità del display a cristalli liquidi

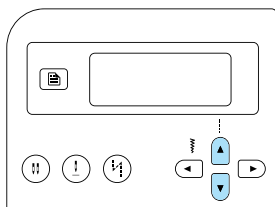

È possibile regolare la luminosità del display a cristalli liquidi.

- 1 Premere  (Tasto Impostazioni) sul pannello operativo, quindi premere  o  (tasti Lunghezza punto) fino a visualizzare .

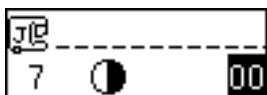

- ▶ Appare la schermata che consente di modificare la luminosità del display a cristalli liquidi.



- 2 Per rendere più luminoso il display a cristalli liquidi, premere  (tasto Larghezza punto). Per rendere meno luminoso il display a cristalli liquidi, premere  (tasto Larghezza punto).

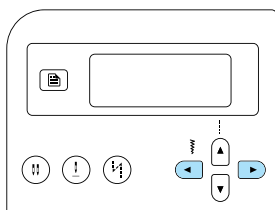

- ▶ La luminosità del display a cristalli liquidi è stata modificata.

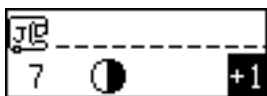

- 3 Premere  (Tasto OK) o  (tasto Annulla/elimina).

- ▶ Appare nuovamente la schermata iniziale dei punti.

## Avvolgimento/installazione della spolina

In questa parte viene indicato come avvolgere il filo sulla spolina e come, una volta avvolto, inserirlo.

### Precauzioni riguardo alla spolina

Riguardo alla spolina, ricordare di osservare le seguenti precauzioni.

#### ! ATTENZIONE

- Utilizzare solo la spolina (codice parte: SFB(XA5539-151)) specificamente destinata a questa macchina da cucire. L'uso di qualsiasi altra spolina comporta il rischio di lesioni personali o di danni alla macchina.
- La spolina in dotazione è stata appositamente progettata per questa macchina da cucire. Se si utilizzano spoline di altri modelli, la macchina non funzionerà correttamente. Utilizzare esclusivamente la spolina fornita o spoline dello stesso tipo (codice parte: SFB(XA5539-151)).

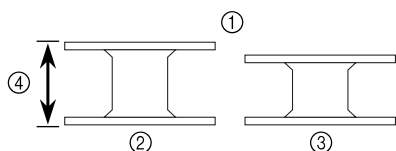

- ① Dimensioni effettive
- ② Questo modello
- ③ Altri modelli
- ④ 11,5 mm (7/16 pollice)

### Avvolgimento della spolina

Avvolgere il filo attorno alla spolina per preparare il filo della spolina.

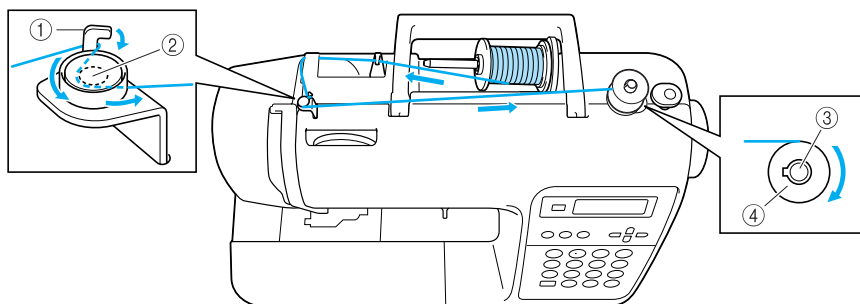

- ① Gancio del guidafile per l'avvolgimento della spolina
- ② Disco di pretensionamento
- ③ Albero avvolgitore spolina
- ④ Spolina



#### Promemoria

- L'ordine di infilatura della macchina per l'avvolgimento della spolina è indicato da una linea tratteggiata sulla macchina da cucire. Fare attenzione a eseguire l'infilatura come indicato.



- 1** Accendere la macchina da cucire.

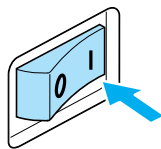

- 2** Posizionare la spolina sull'albero avvolgitore spolina in modo che la molla dell'albero si inserisca nell'incavo della spolina. Premere la spolina finché non scatta in posizione.

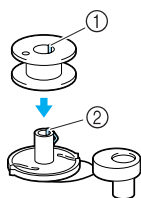

- ① Incavo  
② Molla dell'albero avvolgitore spolina

- 3** Far scorrere l'albero avvolgitore della spolina verso destra finché non scatta in posizione.

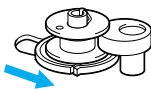

- 4** Rimuovere il fermo per rocchetto inserito nel portarocchetto.

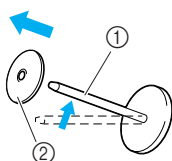

- ① Portarocchetto  
② Fermo per rocchetto

- 5** Porre il rocchetto di filo per la spolina sul portarocchetto.

Far scorrere il rocchetto sul perno in modo che sia orizzontale e che il filo si svolga dalla parte anteriore a quella posteriore.

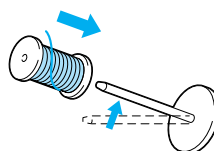

- Se il rocchetto non è posizionato in modo che il filo si svolga correttamente, il filo potrebbe ingarbugliarsi intorno al portarocchetto.

- 6** Inserire il fermo per rocchetto sul portarocchetto.

Far scorrere il fermo per rocchetto il più possibile verso destra, come illustrato, con il lato arrotondato a sinistra.

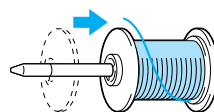

### ! ATTENZIONE

- Se il rocchetto o il rispettivo fermo non sono posizionati correttamente, vi è il rischio che il filo si ingarbugli attorno al portarocchetto e che l'ago si spezzi.
- Per il fermo per rocchetto sono disponibili tre dimensioni (grande, piccolo, medio), in modo da poter utilizzare il fermo dalle dimensioni più adatte al rocchetto utilizzato. Se il fermo per rocchetto è troppo piccolo per il rocchetto utilizzato, vi è il rischio che il filo resti bloccato nella fessura del rocchetto e che l'ago si spezzi.

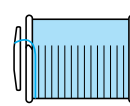
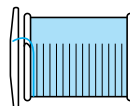



## Promemoria

- Quando si cuce con un filo sottile, con avvolgimento intrecciato, utilizzare il fermo per rocchetto piccolo e lasciare un piccolo spazio tra il fermo e il rocchetto.

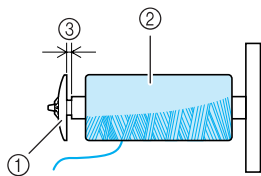

- 1 Fermo per rocchetto (piccolo)
- 2 Rocchetto (filo con avvolgimento intrecciato)
- 3 Spazio

- Quando si utilizza un filo che si svolge rapidamente, come un filo di nylon trasparente o un filo metallico, collocare la retina sul rocchetto prima di posizionare il rocchetto di filo sul portarocchetto. Se la retina è troppo lunga, piegarla per adattarla alle dimensioni del rocchetto. In caso di utilizzo della retina, la tensione del filo superiore aumenta leggermente. Avere cura di verificare la tensione del filo. Per i dettagli, consultare "Regolazione della tensione del filo" (pagina 57).

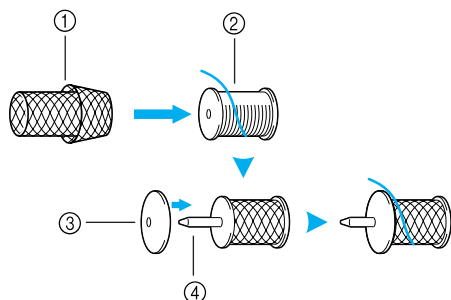

- 1 Retina
- 2 Rocchetto
- 3 Fermo per rocchetto
- 4 Portarocchetto

**7**

Tenendo il rocchetto con la mano destra, tirare il filo con la mano sinistra, quindi farlo passare sotto il guidafile.

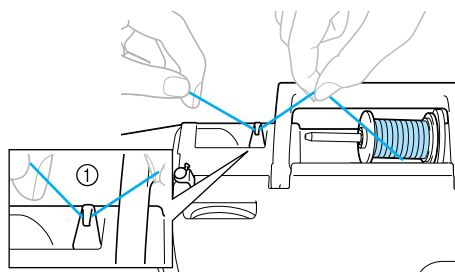

- 1 Guidafile

**8**

Far passare il filo sotto il coperchio guidafile dalla parte posteriore verso quella anteriore.

Tenere il filo con la mano destra in modo che non vi sia alcun allentamento nel filo estratto, quindi far passare il filo sotto il coperchio guidafile con la mano sinistra.

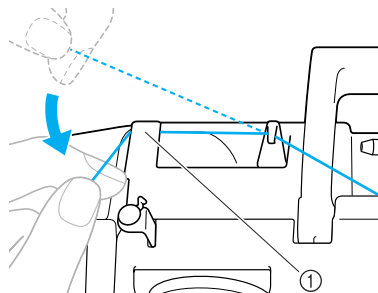

- 1 Coperchio guidafile

**9**

Tirare il filo verso destra, farlo passare sotto il gancio del guidafile per l'avvolgimento della spolina e avvolgerlo in senso antiorario tra i dischi, tirandolo il più possibile.

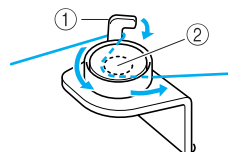

- 1 Gancio del guidafile per l'avvolgimento della spolina
- 2 Disco di pretensionamento

## Nota

- Accertarsi che il filo passi sotto il disco di pretensionamento.

**10**

Utilizzando la mano sinistra per tenere il filo che è stato fatto passare nel guidafile per l'avvolgimento della spolina, utilizzare la mano destra per avvolgere cinque o sei volte l'estremità del filo in senso orario intorno alla spolina.

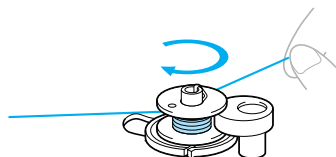

- 11** Far passare l'estremità del filo attraverso la fessura nell'alloggiamento dell'avvolgitore spolina, quindi tirare il filo verso destra per tagliarlo.

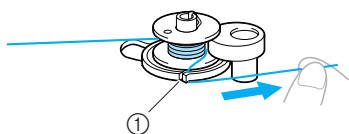

- ① Fessura nell'alloggiamento dell'avvolgitore spolina (con tagliafilo integrato)
- Il filo viene reciso ad una lunghezza adatta.

### **ATTENZIONE**

- Fare attenzione a tagliare il filo come descritto. Se si avvolge la spolina senza tagliare il filo con il tagliafilo integrato nella fessura nell'alloggiamento dell'avvolgitore spolina, la spolina potrebbe avvolgersi in modo non corretto. Il filo potrebbe inoltre ingarbugliarsi nella spolina o l'ago potrebbe piegarsi o rompersi quando il filo della spolina inizia a esaurirsi.

- 12** Far scorrere il regolatore della velocità di cucitura verso destra (per una velocità di cucitura maggiore).

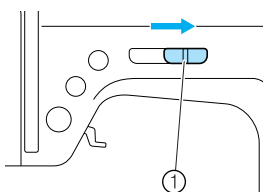

- ① Regolatore della velocità di cucitura

- 13** Premere una volta  (pulsante Avvio/stop).

- La spolina inizia a girare e il filo si avvolge intorno alla spolina.

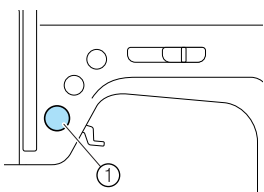

- ① pulsante Avvio/stop

- 14** Quando l'avvolgimento della spolina diventa lento, premere una volta  (pulsante Avvio/stop) per arrestare la macchina.

### **ATTENZIONE**

- Quando l'avvolgimento della spolina diventa lento, arrestare la macchina, altrimenti la macchina da cucire potrebbe danneggiarsi.

- 15** Tagliare il filo, far scorrere l'albero avvolgitore della spolina verso sinistra, quindi togliere la spolina dall'albero.

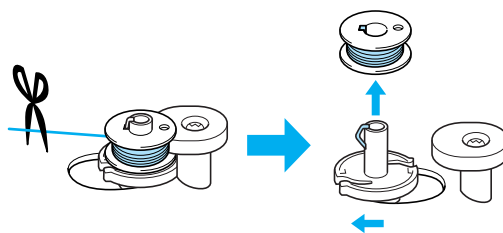

- 16** Far scorrere il regolatore della velocità di cucitura indietro fino alla posizione originale.

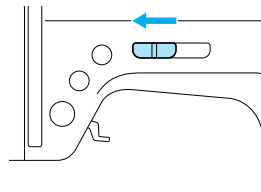

### **Promemoria**

- Quando la macchina da cucire viene avviata o quando il volantino viene girato dopo l'avvolgimento della spolina, la macchina da cucire emette uno scatto. Non si tratta di un problema di funzionamento.

## Installazione della spolina

Installare la spolina con il filo avvolto.

### ! ATTENZIONE

- Utilizzare un filo correttamente avvolto intorno alla spolina; si rischia altrimenti di spezzare l'ago o di non disporre della giusta tensione del filo.

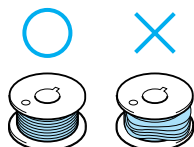

- La spolina è stata appositamente progettata per questa macchina da cucire. Se si utilizzano spoline di altri modelli, la macchina non funzionerà correttamente. Utilizzare esclusivamente la spolina fornita o spoline dello stesso tipo (codice parte: SFB(XA5539-151)).

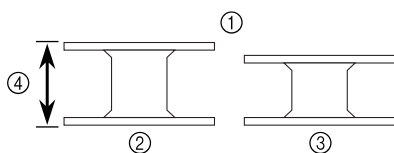

- ① Dimensioni effettive
- ② Questo modello
- ③ Altri modelli
- ④ 11,5 mm (7/16 pollice)

- Prima di installare la spolina o di sostituire l'ago, spegnere la macchina da cucire. Se la macchina è accesa e se si avvia in seguito alla pressione accidentale del pulsante Avvio/stop, si rischiano lesioni personali.



### Promemoria

- L'ordine in cui il filo della spolina deve essere fatto passare attraverso la navetta è indicato dai contrassegni attorno alla navetta stessa. Fare attenzione a eseguire l'infilatura come indicato.

- 1 Premere  $\oplus$  (pulsante Posizione ago) una o due volte per sollevare l'ago, quindi sollevare la leva del piedino premistoffa.

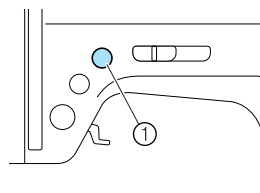

- 2 Spegnere la macchina da cucire.

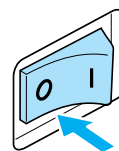

- 3 Far scorrere verso destra il fermo dello sportello della spolina.

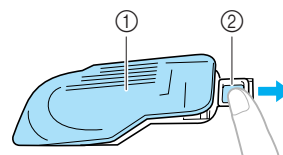

- ① Sportello della spolina
- ② Fermo

► Lo sportello della spolina si apre.

- 4 Togliere lo sportello della spolina.

- 5 Mantenere la spolina con la mano destra e l'estremità del filo con la sinistra.

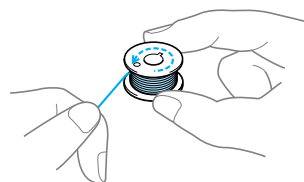

- Fare attenzione a non far cadere la spolina.

- 6** Inserire la spolina con la mano destra in modo che il filo si svolga sul lato sinistro, quindi tirare il filo con la mano sinistra sotto la linguetta.

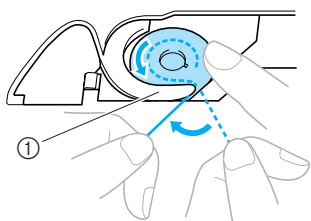

① Linguetta

- Fare attenzione ad inserire correttamente la spolina.

### **ATTENZIONE**

- Fare attenzione a installare la spolina in modo che il filo si svolga nella direzione corretta, altrimenti il filo può spezzarsi o la sua tensione risulterà inadeguata.



### **Promemoria**

- L'ordine in cui il filo della spolina deve essere fatto passare attraverso la navetta è indicato dai contrasegni attorno alla navetta stessa. Fare attenzione a eseguire l'infilatura come indicato.

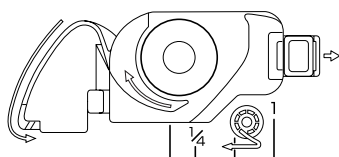

- 7** Guidare il filo attraverso la scanalatura, quindi tirarlo verso di sé per tagliarlo con il tagliafilo.

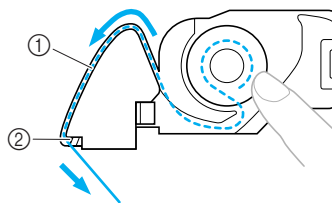

① Scanalatura  
② Tagliafilo

► Il tagliafilo taglia il filo.

- Accertarsi che il filo sia fatto passare correttamente attraverso la molla piatta della navetta. Se non è inserito correttamente, reinsierire il filo.

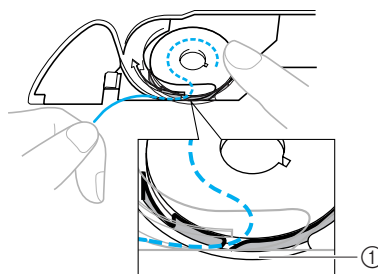

① Molla piatta

- 8** Reinstallare lo sportello della spolina. Inserire la linguetta dell'angolo inferiore sinistro dello sportello della spolina (A), quindi premere leggermente dal lato destro (B).

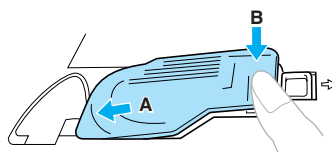

► L'infilatura inferiore è terminata.

Infilare quindi il filo superiore. Continuare con la procedura in "Infilatura superiore" (pagina 28).



### **Promemoria**

- È possibile iniziare a cucire senza estrarre il filo della spolina. Se si desidera estrarre il filo della spolina prima di iniziare a cucire, farlo secondo la procedura descritta nella parte "Estrazione del filo della spolina" (pagina 36).

## Infilatura superiore

In questa parte sono descritte le procedure per eseguire il posizionamento del rocchetto per il filo superiore e l'infilatura dell'ago.

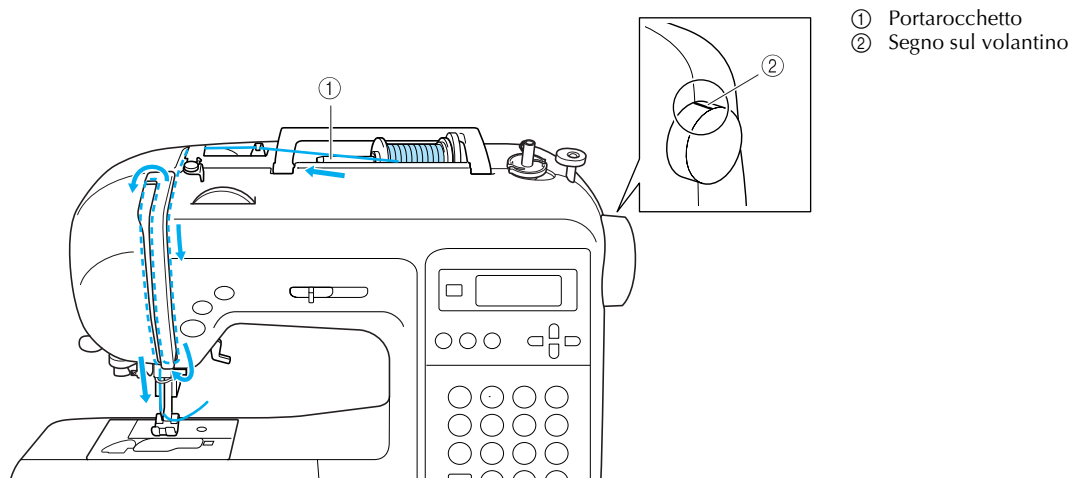

### ATTENZIONE

- Nell'infilare il filo superiore, seguire attentamente le istruzioni. Se l'infilatura superiore non è eseguita correttamente vi è il rischio che il filo si ingarbugli e che l'ago possa incurvarsi o spezzarsi.
- L'infilatura può essere utilizzata con aghi per macchine da cucire di dimensioni comprese tra 75/11 e 100/16.
- Utilizzare combinazioni di filo e ago appropriate. Per i dettagli sulle combinazioni di filo e ago appropriate, fare riferimento a "Tipi di aghi e relativo uso" (pagina 38).
- Un filo con uno spessore di 130/20 o superiore non può essere utilizzato con l'infilatura.
- Con l'ago gemello o l'ago ad aletta non è possibile utilizzare l'infilatura.
- Se non è possibile utilizzare l'infilatura, consultare la parte "Infilatura manuale dell'ago (senza l'utilizzo dell'infilatura)" (pagina 33).



### Promemoria

- L'ordine in cui eseguire l'infilatura è indicato da una linea continua sulla macchina da cucire. Fare attenzione a eseguire l'infilatura come indicato.

### Infilatura del filo superiore

Impostare il rocchetto di filo sul portarocchetto, quindi infilare la macchina.

- 1 Accendere la macchina da cucire.

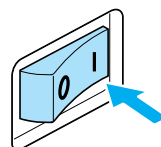

- 2 Sollevare la leva del piedino premistoffa.

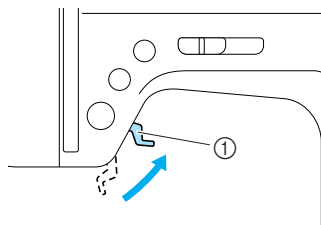

- ① Leva del piedino premistoffa

### ATTENZIONE

- Se il piedino premistoffa non è sollevato, non è possibile infilare la macchina da cucire.

- 3** Premere **⊕** (pulsante Posizione ago) una o due volte per sollevare l'ago.

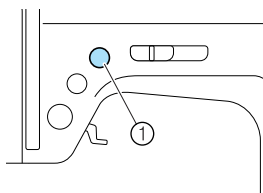

① pulsante Posizione ago

- L'ago è sollevato correttamente quando il segno sul volantino è in alto, come illustrato di seguito. Controllare il volantino e, se il segno non si trova in questa posizione, premere **⊕** (pulsante Posizione ago) fino a raggiungerla.

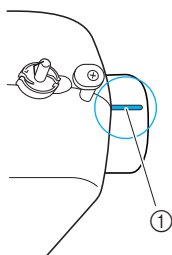

① Segno sul volantino

- 4** Rimuovere il fermo per rocchetto inserito nel portarocchetto.

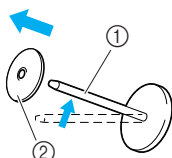

① Portarocchetto  
② Fermo per rocchetto

- 5** Porre il rocchetto di filo sul portarocchetto. Far scorrere il rocchetto sul perno in modo che sia orizzontale e che il filo si svolga dalla parte anteriore a quella posteriore.

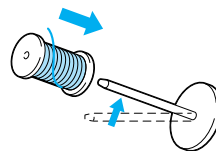

### ! ATTENZIONE

- Se il rocchetto o il rispettivo fermo non sono posizionati correttamente, vi è il rischio che il filo si ingarbugli attorno al portarocchetto e che l'ago si spezzi.

- 6** Inserire il fermo per rocchetto sul portarocchetto. Far scorrere il fermo per rocchetto il più possibile verso destra, come illustrato, con il lato arrotondato a sinistra.

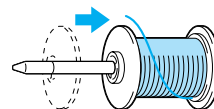

### ! ATTENZIONE

- Se il rocchetto o il rispettivo fermo non sono posizionati correttamente, vi è il rischio che il filo si ingarbugli attorno al portarocchetto e che l'ago si spezzi.
- Per il fermo per rocchetto sono disponibili tre dimensioni (grande, piccolo, medio), in modo da poter utilizzare il fermo dalle dimensioni più adatte al rocchetto utilizzato. Se il fermo per rocchetto è troppo piccolo per il rocchetto utilizzato, vi è il rischio che il filo resti bloccato nella fessura del rocchetto e che l'ago si spezzi.

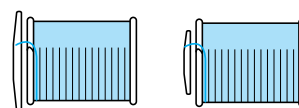
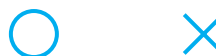

- 7** Tenendo il rocchetto con la mano destra, tirare il filo con la mano sinistra, quindi farlo passare sotto il guidafile.

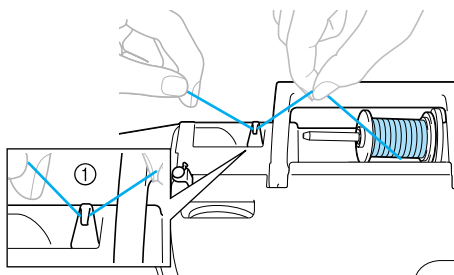

① Guidafile

- 8** Far passare il filo sotto il coperchio guidafile dalla parte posteriore verso quella anteriore. Tenere il filo con la mano destra in modo che non vi sia alcun allentamento nel filo estratto, quindi far passare il filo sotto il coperchio guidafile con la mano sinistra.

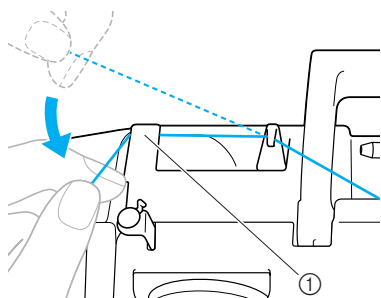

① Coperchio guidafile

- 9** Infilare la macchina guidando il filo lungo il percorso indicato dal numero sulla macchina.

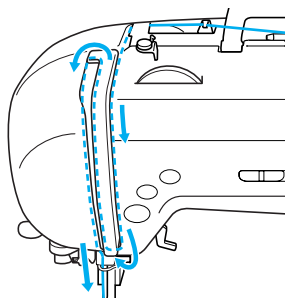

- 10** Far passare il filo nella levetta del tendifilo da destra verso sinistra.

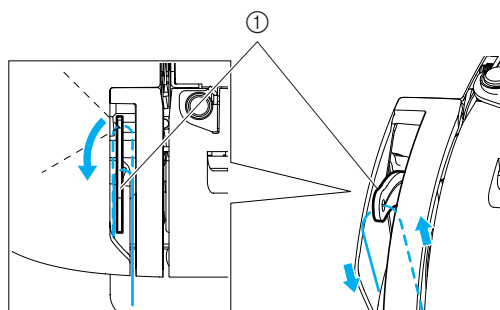

① Levetta del tendifilo



### Promemoria

- Se l'ago non è sollevato, la levetta del tendifilo non può essere infilata. Assicurarsi di premere il pulsante Posizione ago per sollevare l'ago prima di infilare la levetta del tendifilo.

- 11** Far passare il filo dietro il guidafile della barra dell'ago.

È possibile far passare agevolmente il filo dietro il guidafile della barra dell'ago tenendo il filo con la mano sinistra e inserendolo nella guida da destra verso sinistra.

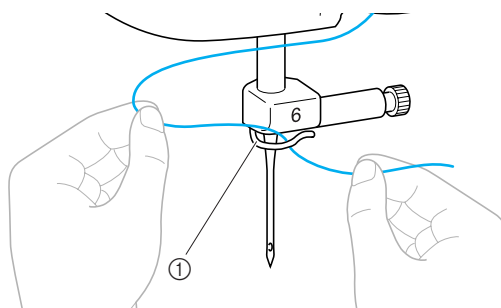

① Guidafile della barra dell'ago

- 12** Abbassare la leva del piedino premistoffa per abbassare il piedino premistoffa.

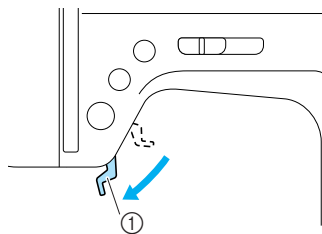

① Leva del piedino premistoffa



## Infilatura dell'ago

Questa sezione descrive come infilare l'ago.



### Promemoria

- L'infilago può essere utilizzato con aghi per macchine da cucire di dimensioni comprese tra 75/11 e 100/16.
- Un filo con uno spessore di 130/20 o superiore non può essere utilizzato con l'infilago.
- Con l'ago gemello o l'ago ad aletta non è possibile utilizzare l'infilago.
- Se non è possibile utilizzare l'infilago, consultare la parte "Infilatura manuale dell'ago (senza l'utilizzo dell'infilago)" (pagina 33).

- 1** Tirare l'estremità del filo che è stato fatto passare nel guidafile della barra dell'ago verso sinistra (A), quindi tirarlo con fermezza dalla parte anteriore (B) attraverso la scanalatura del disco guidafile.

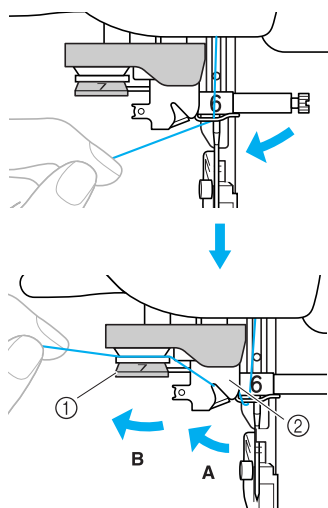

- ① Disco guidafile  
② Guidafile

- 2** Tagliare il filo con il tagliafile sul lato sinistro della macchina.

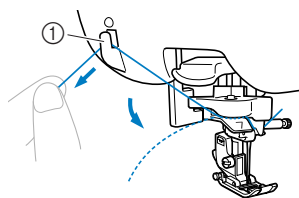

- ① Tagliafile



### Nota

- Quando si utilizza un filo che si svolge rapidamente dal rocchetto, per esempio un filo metallico, potrebbe risultare difficile infilare l'ago se il filo è tagliato. Pertanto, invece di utilizzare il tagliafile, estrarre circa 80 mm (circa 3 pollici) di filo dopo averlo fatto passare attraverso i dischi guidafile (contrassegnati da "7").

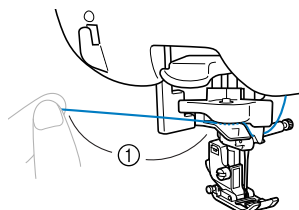

- ① 80 mm (3 pollici) o più

- 3** Abbassare la leva infila ago sul lato sinistro della macchina, quindi riportare lentamente la leva nella posizione originale.

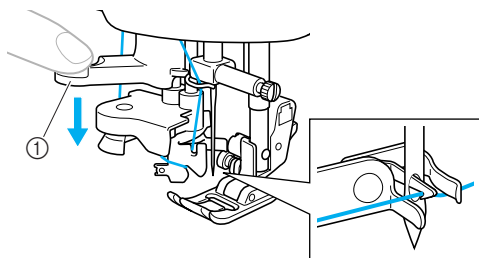

① Leva infila ago

► Il filo passa attraverso la cruna dell'ago.



### Nota

- Se l'ago non è stato infilato completamente, ma si è formato un occhiello di filo nella cruna dell'ago, tirare con delicatezza l'occhiello attraverso la cruna dell'ago per estrarre l'estremità del filo.

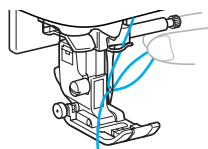

### ATTENZIONE

- Non tirare il filo con forza eccessiva, altrimenti l'ago potrebbe piegarsi o rompersi.

- 4** Sollevare la leva del piedino premistoffa, far passare l'estremità del filo attraverso il piedino premistoffa ed estrarre circa 5 cm (2 pollici) di filo verso la parte posteriore della macchina.

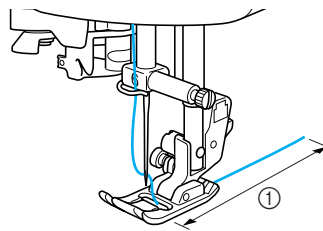

① 5 cm (2 pollici)

► L'infilatura superiore è terminata. Ora che l'infilatura superiore e quella inferiore sono terminate, la macchina è pronta a cucire.



### Nota

- Se l'ago non è sollevato, non è possibile infilare l'ago con l'infilatura ago. Avere cura di premere  (pulsante "Posizione ago") per sollevare l'ago prima di utilizzare l'infilatura ago.

## Infilatura manuale dell'ago (senza l'utilizzo dell'infilago)

In caso di utilizzo di filo speciale, filo con uno spessore di 130/20 o superiore, ago ad aletta o ago gemello che non possono essere utilizzati con l'infilago, infilare l'ago come descritto di seguito.

### 1 Infilare la macchina verso il guidafile della barra dell'ago.

- Per i dettagli, consultare la parte "Infilatura superiore" (pagina 28).

### 2 Abbassare la leva del piedino premistoffa.

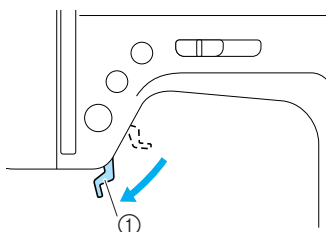

① Leva del piedino premistoffa

### 3 Inserire il filo nella cruna dell'ago dalla parte anteriore estraendolo da quella posteriore.

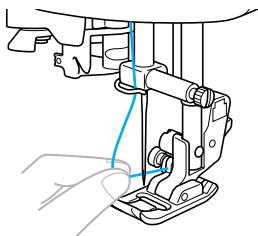

### 4 Sollevare la leva del piedino premistoffa, far passare l'estremità del filo attraverso il piedino premistoffa ed estrarre circa 5 cm (2 pollici) di filo verso la parte posteriore della macchina.

## Utilizzo dell'ago gemello

L'ago gemello consente di cucire due linee parallele dello stesso punto con due fili diversi. I due fili superiori devono essere dello stesso spessore e della stessa qualità. Accertarsi di utilizzare l'ago gemello, il portarocchetto supplementare e il fermo per rocchetto. Per i dettagli relativi ai punti che possono essere cuciti con l'ago gemello, consultare la parte "Impostazioni del punto" (pagina 120).

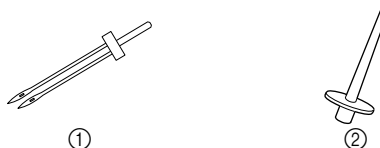

① Ago gemello  
② Portarocchetto supplementare

### ! ATTENZIONE

- Utilizzare esclusivamente l'ago gemello (codice parte: X59296-121). L'uso di qualsiasi altro ago comporta il rischio di piegatura dell'ago o di danni alla macchina.
- Non utilizzare mai aghi piegati. Gli aghi piegati possono rompersi, con conseguente rischio di lesioni personali.
- Con l'ago gemello non è possibile utilizzare l'infilago. Se si utilizza l'infilago con l'ago gemello, si rischia di danneggiare la macchina da cucire.

### 1 Installare l'ago gemello.

- Per i dettagli relativi all'installazione dell'ago, consultare la parte "Sostituzione dell'ago" (pagina 39).

### 2 Infilare il filo superiore per la cruna dell'ago sinistra.

- Per i dettagli, consultare la parte "Infilatura superiore" (pagina 28).

### 3 Infilare manualmente l'ago sinistro con il filo superiore.

Inserire il filo nella cruna dell'ago dalla parte anteriore.

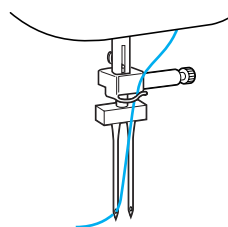

- 4** Inserire il portarocchetto supplementare nell'estremità dell'albero avvolgitore della spolina.

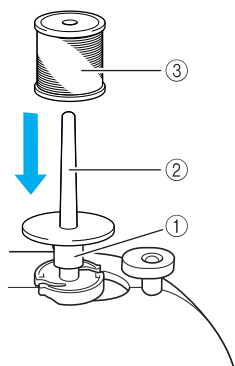

- ① Albero avvolgitore spolina
- ② Portarocchetto supplementare
- ③ Rocchetto di filo

- 5** Installare il rocchetto e infilare il filo superiore.



#### Promemoria

- Durante l'impostazione del rocchetto di filo, impostarlo in modo che il filo si svolga dalla parte anteriore del rocchetto

- 6** Infilare il filo superiore per il lato destro nella stessa maniera in cui è stato infilato il filo superiore per il lato sinistro.

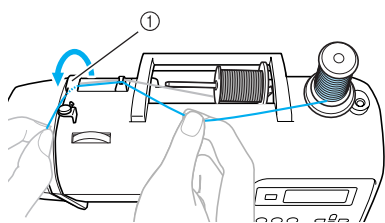

- ① Coperchio guidafile

- Per i dettagli, fare riferimento ai punti da **B** a **10** di "Infilatura del filo superiore" (pagina 28).

- 7** Senza far passare il filo attraverso il guidafile della barra dell'ago, infilare manualmente l'ago destro.

Inserire il filo nella cruna dell'ago dalla parte anteriore.

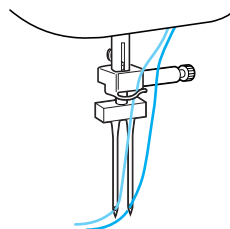

- 8** Montare il piedino per zig-zag "J".

- Per i dettagli relativi alla sostituzione del piedino premistoffa, consultare la parte "Sostituzione del piedino premistoffa" (pagina 41).

#### ATTENZIONE

- Quando si usa l'ago gemello, non dimenticare di montare il piedino per zig-zag "J"; si rischia altrimenti di spezzare l'ago o di danneggiare la macchina.

- 9** Accendere la macchina da cucire.

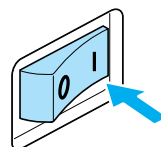

- ▶ Il display a cristalli liquidi si accende.

## 10 Selezionare un punto.





- Per i dettagli relativi alla selezione di un punto, consultare la parte “Selezione del punto” (pagina 67).
- Per i dettagli relativi ai punti che possono essere cuciti con l’ago gemello, consultare la parte “Impostazioni del punto” (pagina 120).

### ! ATTENZIONE

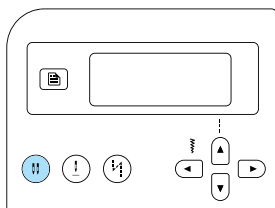
- Dopo aver regolato la larghezza del punto, ruotare lentamente il volantino verso di sé (senso antiorario) ed assicurarsi che l’ago non tocchi il piedino premistoffa. Se l’ago urta il piedino premistoffa, può piegarsi o spezzarsi.

## 11 Premere (tasto Selezione modalità ago).



- ▶  o  (icona Ago gemello) appare sullo schermo ed è possibile utilizzare l’ago gemello.
- Per tornare alla cucitura con ago singolo, premere  (tasto Selezione modalità ago) finché l’icona passa a  o .
- L’impostazione dell’ago gemello non viene annullata nemmeno se si spegne la macchina da cucire.

### ! ATTENZIONE

- Quando si usa l’ago gemello, non dimenticare di selezionare l’impostazione dell’ago gemello; si rischia altrimenti di spezzare l’ago o di danneggiare la macchina.

## 12 Iniziare a cucire.

- Per i dettagli relativi all’avvio della cucitura, consultare la parte “Inizio della cucitura” (pagina 52).

▶ Vengono cucite due linee di punti parallele.

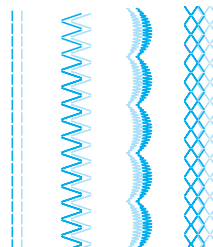

### Nota

- Quando si utilizza l’ago gemello, i punti potrebbero essere troppo ravvicinati, a seconda dei tipi di filo e tessuto utilizzati. In questo caso, aumentare la lunghezza del punto. Per i dettagli relativi alla regolazione della lunghezza del punto, consultare la parte “Regolazione della lunghezza del punto” (pagina 59).

### ! ATTENZIONE

- Quando si modifica la direzione di cucitura, premere  (pulsante Posizione ago) per sollevare l’ago dal tessuto, quindi sollevare la leva del piedino premistoffa e girare il tessuto. In caso contrario l’ago potrebbe rompersi o la macchina risultare danneggiata.
- Non cercare di girare il tessuto con l’ago gemello ancora nel tessuto, altrimenti l’ago può rompersi o la macchina potrebbe essere danneggiata.

## Estrazione del filo della spolina

Quando si creano arricciature o prima della trapuntatura a moto libero, occorre prima di tutto estrarre il filo della spolina seguendo la procedura sotto descritta.

### 1 Inserire la spolina nella navetta.

- Fare riferimento ai punti da 1 a 5 di "Installazione della spolina" (pagina 26).

### 2 Far passare il filo della spolina attraverso la scanalatura.

Non tagliare il filo con il tagliafilo.

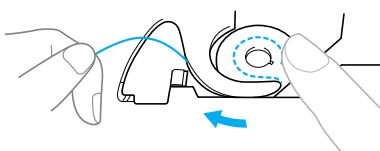

### 3 Tenendo con delicatezza il filo superiore con la mano sinistra con l'ago sollevato, premere due volte $\updownarrow$ (pulsante Posizione ago) per abbassare e sollevare l'ago.

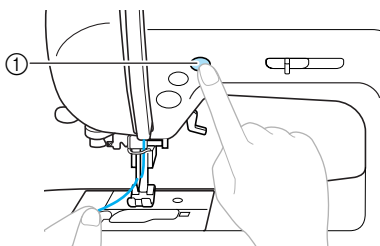

① pulsante Posizione ago

- Il filo della spolina forma un occhiello attorno al filo superiore e può essere estratto.

### 4 Tirare delicatamente verso l'alto il filo superiore per estrarre l'estremità del filo della spolina.

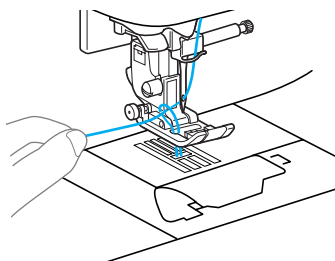

### 5 Tirare circa 10-15 cm (4-5 pollici) del filo della spolina sotto il piedino premistoffa verso la parte posteriore della macchina.

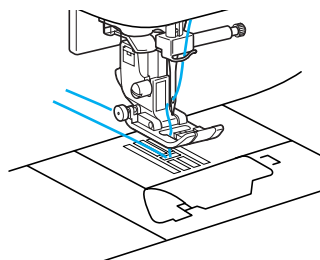

### 6 Reinstallare lo sportello della spolina.

Inserire la linguetta dell'angolo inferiore sinistro dello sportello della spolina (A), quindi premere leggermente dal lato destro (B).

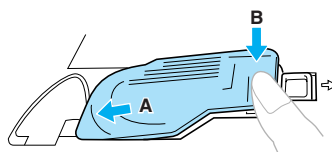

## Sostituzione dell'ago

Questa parte del manuale contiene informazioni sugli aghi per macchine da cucire.

### Precauzioni relative all'ago

Ricordare di osservare le seguenti precauzioni quando si maneggia l'ago. Il mancato rispetto di queste precauzioni comporta grandi pericoli; l'ago può, per esempio, spezzarsi ed i frammenti possono disperdersi. Leggere e rispettare assolutamente le seguenti istruzioni.



#### ATTENZIONE

- **Utilizzare solo aghi per macchine da cucire per uso domestico. L'uso di qualsiasi altro ago comporta il rischio di piegatura dell'ago o di danni alla macchina.**
- **Non utilizzare mai aghi piegati. Gli aghi piegati possono rompersi, con conseguente rischio di lesioni personali.**

## Tipi di aghi e relativo uso

L'ago per macchina da cucire da utilizzare dipende dal tessuto e dallo spessore del filo. Per la scelta del filo e dell'ago adatti al tessuto da cucire, consultare la tabella seguente.

Tipo di tessuto/Applicazione		Filo		Dimensioni dell'ago
		Tipo	Spessore	
Tessuti elastici	Panno rasato	Filo di cotone	60–80	75/11–90/14
	Taffetà	Filo sintetico		
	Flanella, Gabardine	Filo di seta	50	
Tessuti leggeri	Batista	Filo di cotone	60–80	65/9–75/11
	Georgette	Filo sintetico		
	Challis, Satin	Filo di seta	50	
Tessuti pesanti	Denim	Filo di cotone	30–50	90/14–100/16
	Velluto a coste	Filo sintetico	50–60	
	Tweed	Filo di seta		
Tessuti elastici	Jersey	Filo per maglieria	50–60	Ago con punta a sfera (colore dorato) 75/11–90/14
	Maglia			
Tessuti che si sfilacciano facilmente		Filo di cotone	50–80	65/9–90/14
		Filo sintetico		
		Filo di seta	50	
Cucitura superiore		Filo sintetico	50–60	90/14–100/16
		Filo di seta		



### Promemoria

- Più il numero di filo è basso, più il filo è spesso; più il numero dell'ago è alto, più l'ago è spesso.
- Quando si cuciono tessuti elastici o tessuti in cui è facile che vengano saltati punti, utilizzare l'ago con punta a sfera.
- Con i fili in nylon trasparente, utilizzare aghi di dimensioni comprese tra 90/14 e 100/16, indipendentemente dal tessuto che si cuce.



### ATTENZIONE

- Le adeguate combinazioni di tessuto, filo ed ago sono indicate nella tabella sopra. L'uso di una combinazione di tessuto, filo e ago inadeguata, in particolare se si cuce su tessuti spessi (denim, per esempio) con aghi sottili (di dimensioni comprese tra 65/9 e 75/11), può provocare il piegamento o la rottura dell'ago. La cucitura può inoltre risultare irregolare o arricciata, o la macchina può saltare dei punti.



## Controllo dell'ago

È estremamente pericoloso cucire con un ago piegato, in quanto può spezzarsi mentre la macchina viene utilizzata.

Prima di utilizzare l'ago, posizionarne la parte piatta su una superficie piana ed assicurarsi che la distanza tra l'ago e la superficie piana di appoggio sia regolare.

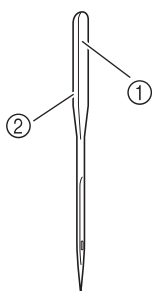

- ① Parte piatta
- ② Indicazione del tipo di ago

### ■ Ago diritto

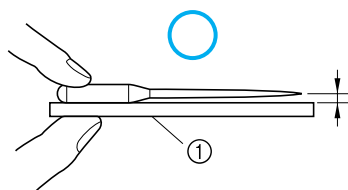

- ① Superficie piana

### ■ Ago piegato

Se la distanza tra l'ago e la superficie piana non è regolare, l'ago è piegato. Non utilizzare aghi piegati.

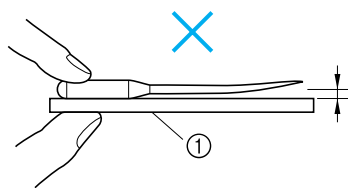

- ① Superficie piana

## Sostituzione dell'ago

Per la sostituzione dell'ago, procedere come descritto qui di seguito. Utilizzare il cacciavite e un ago di cui si siano verificate le condizioni seguendo le istruzioni della parte "Controllo dell'ago".

- 1 Premere  (pulsante Posizione ago) una o due volte per sollevare l'ago.

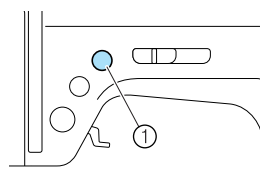

- ① pulsante Posizione ago

- 2 Spegnere la macchina da cucire.

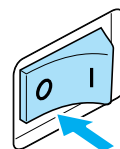

### ! ATTENZIONE

- Prima di sostituire l'ago, spegnere la macchina da cucire. Se la macchina è accesa e se si avvia in seguito alla pressione accidentale di  (pulsante Avvio/stop), si rischiano lesioni personali.

- 3 Abbassare la leva del piedino premistoffa.

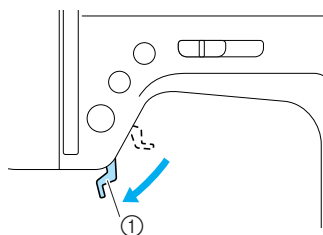

- ① Leva del piedino premistoffa

### ! ATTENZIONE

- Prima di sostituire l'ago, posizionare tessuto o carta sotto il piedino premistoffa per impedire che l'ago cada nel foro della placca dell'ago.

- 4** Tenere l'ago con la mano sinistra e, con un cacciavite, girare la vite morsetto ago verso di sé (in senso antiorario) per rimuovere l'ago.

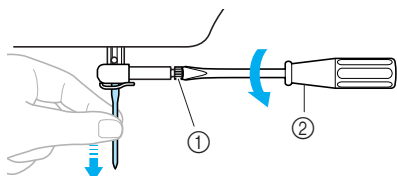

- ① Vite morsetto ago  
② Cacciavite

- Non esercitare una forza eccessiva quando si allenta o si stringe la vite morsetto ago; si rischia altrimenti di danneggiare alcune parti della macchina da cucire.

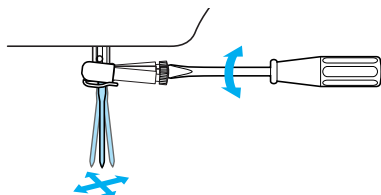

- 5** Tenendo l'ago con il lato piatto rivolto verso la parte posteriore della macchina, inserirlo finché non tocca l'arresto per ago.

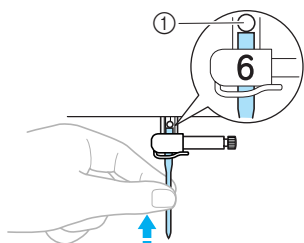

- ① Arresto per ago

- 6** Tenendo l'ago con la mano sinistra, stringere la vite morsetto ago con il cacciavite.

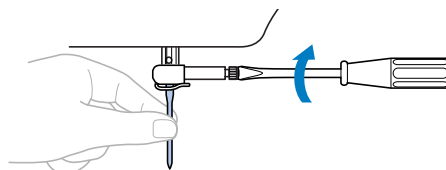

Procedere nella stessa maniera per installare l'ago gemello.

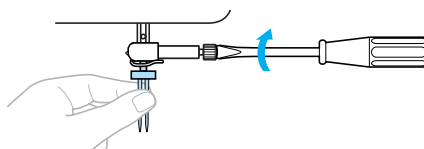

### ! ATTENZIONE

- Fare attenzione ad inserire l'ago finché non tocca l'apposito arresto e stringere saldamente la vite morsetto ago con il cacciavite; si rischia altrimenti di spezzare l'ago o di danneggiare la macchina.

## Sostituzione del piedino premistoffa

Il piedino premistoffa esercita una pressione sul tessuto.

### Precauzioni relative al piedino premistoffa

Riguardo al piedino premistoffa, ricordare di osservare le seguenti precauzioni.

#### ! ATTENZIONE

- Utilizzare il piedino premistoffa appropriato per il tipo di punto che si vuole cucire; altrimenti l'ago potrebbe urtare il piedino premistoffa e piegarsi o spezzarsi.
- Utilizzare esclusivamente piedini premistoffa specificamente destinati a questa macchina da cucire. L'uso di altri piedini premistoffa può provocare lesioni o danni alla macchina stessa.

### Sostituzione del piedino premistoffa

Per la sostituzione del piedino premistoffa, procedere come descritto qui di seguito.

Per i dettagli relativi alla taglierina laterale "S", consultare la parte "Cucitura di punti di soprappiù utilizzando la taglierina laterale opzionale" (pagina 73).

- 1 Premere (+) (pulsante Posizione ago) una o due volte per sollevare l'ago.

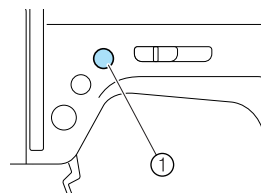

① pulsante Posizione ago

► L'ago è sollevato.

- 2 Spegner la macchina da cucire.

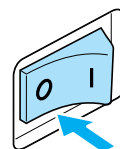

#### ! ATTENZIONE

- Prima di sostituire il piedino premistoffa, spegnere la macchina da cucire. Se la macchina è accesa e si avvia in seguito alla pressione accidentale di (ⓘ) (pulsante Avvio/stop), si rischiano lesioni personali.

- 3 Sollevare la leva del piedino premistoffa.

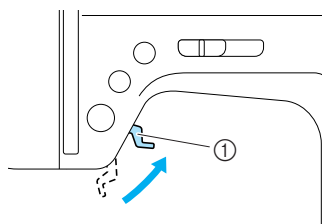

① Leva del piedino premistoffa

► Il piedino premistoffa viene sollevato.

- 4** Premere il pulsante nero che si trova sulla parte posteriore del supporto del piedino premistoffa.

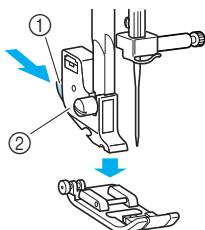

- ① Pulsante nero  
② Supporto del piedino premistoffa

► Il piedino premistoffa viene sganciato dal supporto.

- 5** Posizionare il nuovo piedino premistoffa sotto il supporto, allineando il perno del piedino all'incavo del supporto.

Posizionare il piedino premistoffa in modo da poter leggere la lettera che ne indica il tipo (A, G, I, J, M, N o R).

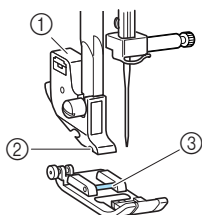

- ① Supporto del piedino premistoffa  
② Incavo  
③ Perno

- 6** Abbassare lentamente la leva del piedino premistoffa in modo che il suo perno si agganci nell'incavo del supporto.

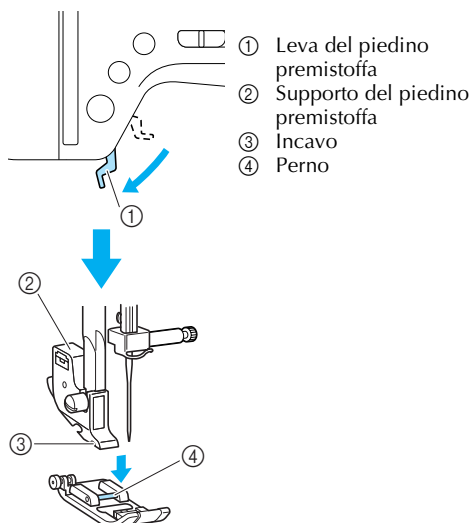

► Il piedino premistoffa è installato.

- 7** Sollevare la leva del piedino premistoffa per assicurarsi che sia fissato saldamente.

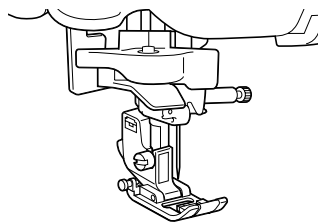

### Nota

- Quando viene selezionato un punto, sulla schermata appare l'icona corrispondente al piedino premistoffa da utilizzare. Prima di iniziare a cucire, assicurarsi che sia montato il piedino premistoffa del tipo giusto. Se è installato un altro tipo di piedino premistoffa, spegnere la macchina da cucire, montare il piedino premistoffa adeguato e selezionare nuovamente il punto desiderato.



**Piedino per asole "A"**



**Piedino per sopraggitto "G"**



**Piedino per zig-zag "J"**



**Piedino di cucitura bottone "M"**



**Piedino per monogrammi "N"**



**Piedino per punto invisibile "R"**

- Per i dettagli relativi al tipo di piedino premistoffa da utilizzare con il punto selezionato, consultare la parte "Impostazioni del punto" (pagina 120).

## Rimozione del supporto del piedino premistoffa

Rimuovere il supporto del piedino premistoffa per pulire la macchina da cucire o per installare un piedino premistoffa che non richiede l'uso del supporto, come il piedino per trapuntatura. Per rimuovere il supporto del piedino premistoffa, utilizzare il cacciavite.

### ■ Rimozione del supporto del piedino premistoffa

#### ① Rimuovere il piedino premistoffa.

- Per i dettagli, consultare la parte "Sostituzione del piedino premistoffa" (pagina 41).

#### ② Con il cacciavite, allentare la vite del supporto del piedino premistoffa.

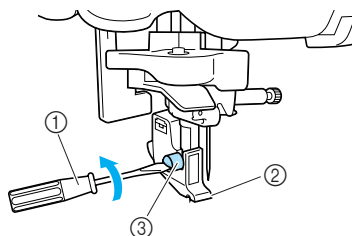

- ① Cacciavite
- ② Supporto del piedino premistoffa
- ③ Vite del supporto del piedino premistoffa

### ■ Montaggio del supporto del piedino premistoffa

#### ① Allineare il supporto del piedino premistoffa alla parte inferiore sinistra della barra del piedino.

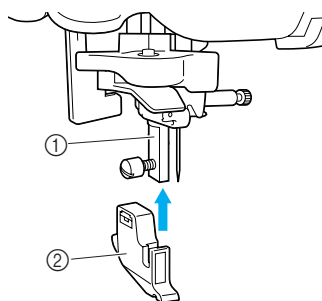

- ① Barra del piedino
- ② Supporto del piedino premistoffa

#### ② Con la mano destra, mantenere in posizione il supporto del piedino premistoffa; con la sinistra, serrare la vite servendosi del cacciavite.

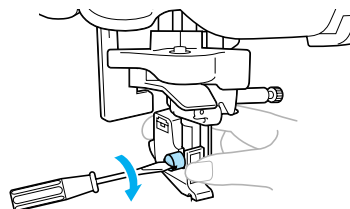

- ① Cacciavite

#### ⚡ Nota

- Se il supporto del piedino premistoffa non è installato in modo corretto, non si avrà la giusta tensione del filo.

## Utilizzo del piedino doppio trasporto opzionale

Con il piedino doppio trasporto opzionale, i due pezzi di tessuto vengono alimentati in modo regolare dalla griffa di trasporto e dai denti del piedino premistoffa. Questo è utile quando si cuciono tessuti difficili da alimentare, come il vinile e la pelle, quando si cuciono tessuti scivolosi come il velluto, o quando si esegue la trapuntatura. Per montare il piedino doppio trasporto, utilizzare il cacciavite.

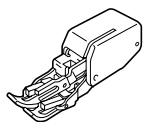

### ■ Montaggio del piedino doppio trasporto

#### 1 Rimuovere il supporto del piedino premistoffa.

- Per i dettagli, consultare la parte “Rimozione del supporto del piedino premistoffa” (pagina 43).

#### 2 Agganciare la forcella del piedino doppio trasporto alla vite morsetto ago.

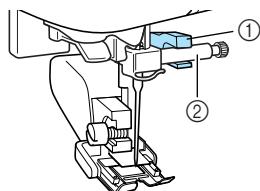

- ① Forcella
- ② Vite morsetto ago

#### 3 Abbassare la leva del piedino premistoffa, inserire la vite del relativo supporto, quindi serrare la vite con il cacciavite.

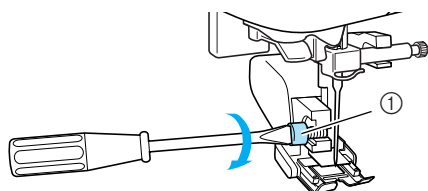

- ① Vite del supporto del piedino premistoffa

## ! ATTENZIONE

- Fare attenzione a serrare saldamente la vite con il cacciavite, altrimenti l'ago può toccare il piedino premistoffa e piegarsi o spezzarsi.
- Prima di iniziare a cucire, ruotare lentamente il volantino verso di sé (in senso antiorario) ed assicurarsi che l'ago non tocchi il piedino premistoffa. Se l'ago urta il piedino premistoffa, può piegarsi o spezzarsi.

### Nota

- Quando si cuce con il piedino doppio trasporto, impostare una velocità tra lenta e media.

### ■ Rimozione del piedino doppio trasporto

#### 1 Premere $\oplus$ (pulsante Posizione ago) una o due volte per sollevare l'ago.

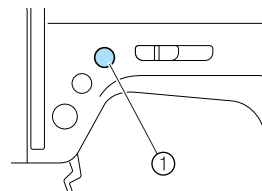

- ① pulsante Posizione ago

► L'ago è sollevato.

#### 2 Spegner la macchina da cucire.

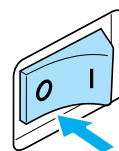

#### 3 Sollevare la leva del piedino premistoffa.

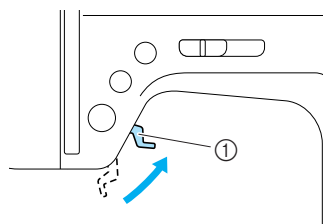

- ① Leva del piedino premistoffa

► Il piedino premistoffa viene sollevato.

- 4** Con un cacciavite, allentare la vite del supporto del piedino premistoffa e rimuovere il piedino doppio trasporto.

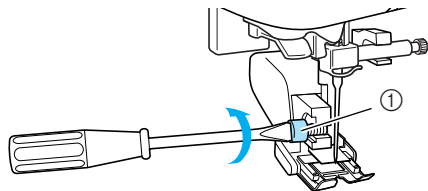

① Vite del supporto del piedino premistoffa

- 5** Fissare il supporto del piedino premistoffa.
- Per i dettagli, consultare la parte “Rimozione del supporto del piedino premistoffa” (pagina 43).



### Promemoria

- Con il piedino doppio trasporto possono essere utilizzati solo il punto diritto (con punti di rinforzo) ed il punto a zig-zag. Per i dettagli relativi ai punti, consultare la parte “Impostazioni del punto” (pagina 120).
- Il piedino doppio trasporto opzionale è disponibile presso il proprio rivenditore autorizzato.

## Cucitura di pezzi cilindrici o di grandi dimensioni

Quando si cuciono pezzi cilindrici o di grandi dimensioni, rimuovere la prolunga base piana.

### Cucitura di pezzi cilindrici

Rimuovendo la prolunga base piana, risulterà più facile cucire pezzi cilindrici come polsini e orli dei pantaloni.

- 1** Estrarre la prolunga a base piana verso sinistra.

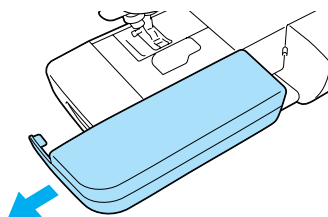

- ▶ Senza la prolunga base piana è possibile effettuare la cucitura a braccio mobile.

- 2** Inserire la parte da cucire sul braccio mobile, quindi procedere con la cucitura partendo dall'alto.

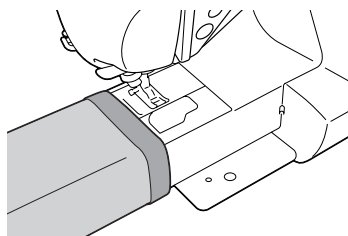

- 3** Una volta terminata la cucitura a braccio libero, rimettere la prolunga base piana nella posizione originale.

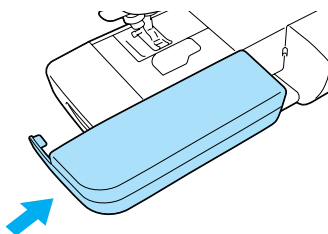

### Cucitura di pezzi di tessuto di grandi dimensioni

La tavola ampia opzionale facilita la cucitura dei pezzi di tessuto di grandi dimensioni.

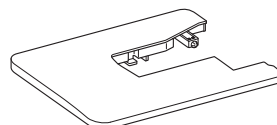

- 1** Aprire i piedini sul fondo della tavola ampia. Tirare verso l'esterno i quattro piedini finché non scattano in posizione.

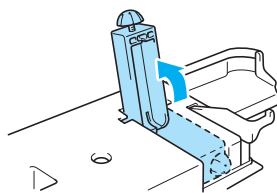

- 2** Estrarre la prolunga a base piana verso sinistra.

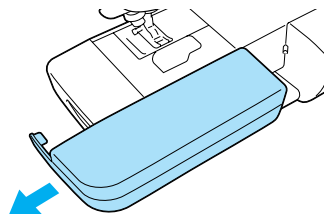



- 3 Installare la tavola ampia.**  
Mantenendo il livello della tavola ampia, farla scorrere completamente in posizione. La sezione dell'angolo inferiore destro della tavola ampia si allunga sulla sezione anteriore della base della macchina da cucire.

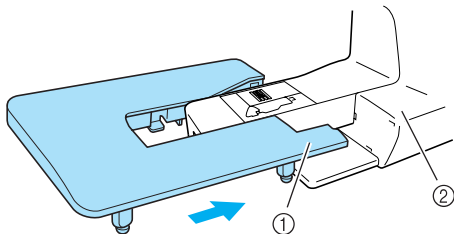

- ① Angolo inferiore destro  
② Base della macchina da cucire



#### Nota

- La tavola ampia opzionale è disponibile presso il proprio rivenditore autorizzato.

- 4 Ruotare la vite al fondo di ciascun piedino per regolarne l'altezza in modo che la tavola ampia si trovi a livello della base della macchina da cucire.**

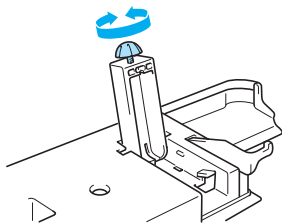

#### ATTENZIONE

- **Non spostare la macchina da cucire durante l'applicazione della tavola ampia, perché esiste il rischio di danni o lesioni.**
- 5 Rimuovere la tavola ampia dopo aver finito di utilizzarla.**

Mentre si solleva leggermente la tavola ampia, estrarla verso sinistra.

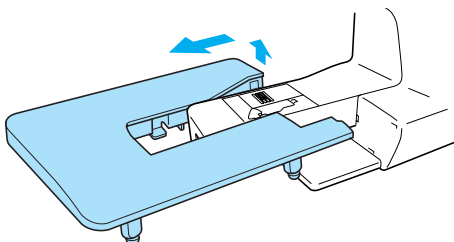

- 6 Reinstallare la prolunga base piana nella posizione originaria.**



## 2

# ELEMENTI DI BASE DELLA CUCITURA

In questo capitolo sono descritti i preparativi necessari per la cucitura.

Cucitura .....	50
Procedura generale per la cucitura .....	50
Posizionamento del tessuto .....	51
Inizio della cucitura .....	52
Fissaggio della cucitura .....	54
Taglio del filo .....	56
Regolazione della tensione del filo .....	57
Modifica della tensione del filo superiore .....	57
Regolazione della larghezza e della lunghezza del punto.....	58
Regolazione della larghezza del punto .....	58
Regolazione della lunghezza del punto .....	59
Funzioni utili .....	60
Modifica della posizione di arresto dell'ago .....	60
Cucitura automatica di punti di fermatura/rinforzo .....	60
Suggerimenti utili per la cucitura .....	62
Cucitura di prova .....	62
Modifica della direzione di cucitura .....	62
Cucitura di curve .....	62
Cucitura di tessuti pesanti .....	62
Cucitura di tessuti leggeri.....	63
Cucitura di tessuti elastici .....	63
Cucitura di un margine di cucitura regolare .....	64

## Cucitura

Qui di seguito sono descritte le operazioni fondamentali per la cucitura.  
Leggere le seguenti precauzioni prima di utilizzare la macchina da cucire.

### ! ATTENZIONE

- Mentre la macchina è in funzione, fare molta attenzione alla posizione dell'ago. Inoltre, per evitare il rischio di lesioni, tenere le mani lontane da tutte le parti in movimento, come l'ago e il volantino.
- Mentre si cuce, non tirare né spingere bruscamente il tessuto, per non correre il rischio di farsi male o di spezzare l'ago.
- Non utilizzare mai aghi piegati. Gli aghi piegati possono rompersi, con conseguente rischio di lesioni personali.
- Utilizzare il piedino premistoffa corretto per il tipo di punto che si vuole cucire; altrimenti l'ago potrebbe urtare il piedino premistoffa e piegarsi o spezzarsi.
- Durante l'esecuzione della cucitura, fare attenzione ad evitare che l'ago tocchi gli spilli di imbastitura. In caso contrario, l'ago può rompersi o piegarsi.
- Prima di sostituire il piedino premistoffa, spegnere la macchina da cucire. Se la macchina è accesa e si avvia in seguito alla pressione accidentale del pulsante Avvio/stop, si rischiano lesioni personali.

## Procedura generale per la cucitura

Per cucire, seguire le procedure di base sotto descritte.

1	<b>Accendere la macchina.</b>	Accendere la macchina da cucire. Per i dettagli relativi all'accensione della macchina, consultare la parte "Accensione della macchina" (pagina 17).
↓		
2	<b>Selezionare il punto.</b>	Selezionare il punto adatto all'area da cucire. Per i dettagli relativi alla selezione di un punto, consultare la parte "Selezione del punto" (pagina 67).
↓		
3	<b>Montare il piedino premistoffa.</b>	Montare il piedino premistoffa adatto al punto. Per i dettagli relativi alla sostituzione del piedino premistoffa, consultare la parte "Sostituzione del piedino premistoffa" (pagina 41).
↓		
4	<b>Posizionare il tessuto.</b>	Posizionare la parte da cucire sotto il piedino premistoffa. Fare attenzione a cucire i pezzi di tessuto nell'ordine giusto e ad allineare correttamente il diritto ed il rovescio del tessuto. Per i dettagli relativi al posizionamento del tessuto, consultare la parte "Posizionamento del tessuto" (pagina 51).
↓		
5	<b>Iniziare a cucire.</b>	Iniziare a cucire. Per i dettagli relativi all'avvio della cucitura, consultare la parte "Inizio della cucitura" (pagina 52).
↓		
6	<b>Tagliare il filo.</b>	Tagliare il filo quando si finisce di cucire. Per i dettagli relativi al taglio del filo, consultare la parte "Taglio del filo" (pagina 56).

## Posizionamento del tessuto

Fare attenzione a cucire i pezzi di tessuto nell'ordine giusto e ad allineare correttamente il dritto ed il rovescio del tessuto.

### 1 Accendere la macchina da cucire.

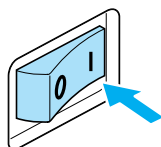

Viene automaticamente selezionato il punto diritto (posizione sinistra dell'ago).

### 2 Premere (pulsante Posizione ago) una o due volte per sollevare l'ago.

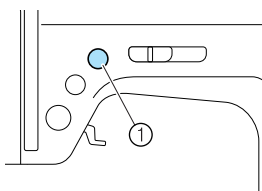

① pulsante Posizione ago

### 3 Porre il tessuto sotto il piedino premistoffa.

- Se il margine di cucitura si trova a destra è più facile effettuare cuciture diritte, ed il tessuto eccedente non disturba le operazioni.

### 4 Tenendo l'estremità del filo e il tessuto con la mano sinistra, ruotare il volantino verso di sé (in senso antiorario) con la mano destra per abbassare l'ago sul punto iniziale della cucitura.

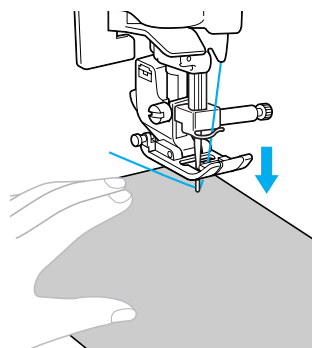
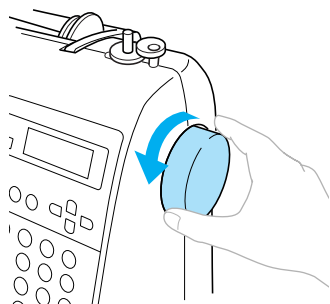

### 5 Abbassare la leva del piedino premistoffa.

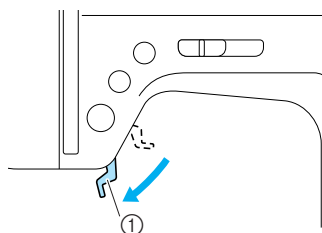

① Leva del piedino premistoffa

- ▶ Il tessuto si trova ora nella posizione giusta per essere cucito.

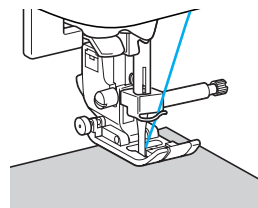

## Inizio della cucitura

Quando si è pronti ad iniziare a cucire si può avviare la macchina da cucire. La velocità di cucitura può essere regolata sia con il regolatore della velocità di cucitura sia con il pedale reostato.



### Nota

#### Importante:

- Quando è inserito il pedale reostato, non è possibile utilizzare  (pulsante Avvio/stop) per avviare la cucitura.

### ■ Uso dei pulsanti di funzionamento

La cucitura può essere avviata ed arrestata con il pulsante di funzionamento  (pulsante Avvio/stop).

### ① Per selezionare la velocità di cucitura desiderata, spostare il regolatore della velocità di cucitura verso sinistra o verso destra.

Spostare il regolatore della velocità di cucitura verso sinistra per rallentare la velocità di cucitura; spostarlo verso destra per aumentarla.

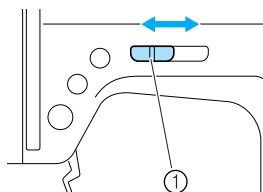

① Regolatore della velocità di cucitura

### ② Premere una volta (pulsante Avvio/stop).

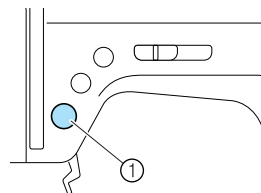

① pulsante Avvio/stop

- ▶ La macchina inizia a cucire.

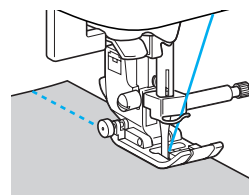

- Se si mantiene la pressione su  (pulsante Avvio/stop) subito dopo l'inizio della cucitura, la macchina cucirà ad una velocità ridotta.

### ③ Quando si giunge al termine della cucitura, premere una volta (pulsante Avvio/stop).

- ▶ La macchina smette di cucire con l'ago abbassato (nel tessuto).

### ④ Dopo aver finito di cucire, sollevare l'ago e tagliare i fili.

- ▶ Per i dettagli, consultare la parte "Taglio del filo" (pagina 56).

### ■ Utilizzo del pedale reostato

La cucitura può essere avviata ed arrestata con il pedale reostato.

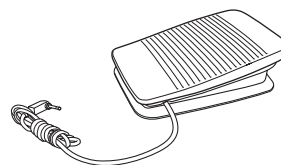

### ① Spegner la macchina da cucire.

Quando si collega il pedale reostato, ricordarsi di spegnere la macchina da cucire onde evitare che si avvii accidentalmente.

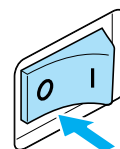

- 2** Inserire la spina del pedale reostato nell'apposita presa che si trova sul lato della macchina da cucire.

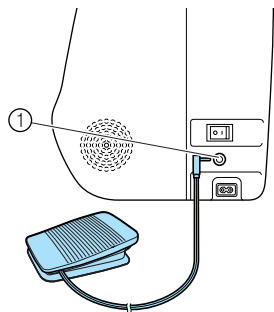

① Presa per pedale reostato

- 3** Accendere la macchina da cucire.

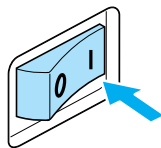

- 4** Per selezionare la velocità di cucitura desiderata, spostare il regolatore della velocità di cucitura verso sinistra o verso destra.

Spostare il regolatore della velocità di cucitura verso sinistra per rallentare la velocità di cucitura; spostarlo verso destra per aumentarla.

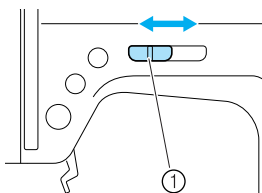

① Regolatore della velocità di cucitura

- La velocità impostata mediante il regolatore della velocità di cucitura corrisponde alla velocità massima di cucitura del pedale reostato.

- 5** Quando si è pronti a cucire, premere lentamente il pedale reostato.

Più si preme il pedale reostato più si aumenta la velocità di cucitura; mentre riducendo la pressione sul pedale reostato, la si rallenta.

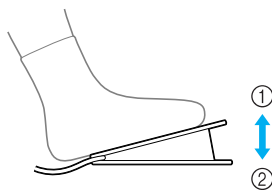

① Più lenta  
② Più veloce

- Premere lentamente il pedale reostato. Se lo si preme bruscamente, la macchina inizia a cucire troppo rapidamente.

► La macchina inizia a cucire.

- 6** Quando si raggiunge la fine della cucitura, rilasciare completamente il pedale reostato.

► La macchina smette di cucire con l'ago abbassato (nel tessuto).

## 7 Dopo aver finito di cucire, sollevare l'ago e tagliare i fili.

- Per i dettagli, consultare la parte "Taglio del filo" (pagina 56).



### Promemoria

- Quando è inserito il pedale reostato, non è possibile utilizzare  (pulsante Avvio/stop) per avviare la cucitura.
- Quando si arresta la cucitura, l'ago rimane abbassato (nel tessuto). È possibile impostare la macchina in modo che all'arresto della cucitura l'ago rimanga sollevato. Per i dettagli relativi all'impostazione della macchina in modo che l'ago resti sollevato all'arresto della cucitura, consultare la parte "Modifica della posizione di arresto dell'ago" (pagina 60).



### ATTENZIONE

- Per evitare il rischio d'incendi o di scosse elettriche, non lasciare accumulare fili o polvere nel pedale reostato.
- Non collocare oggetti sul pedale reostato; vi è altrimenti il rischio di lesioni personali o di danni alla macchina.
- Se si prevede di non utilizzare la macchina per un lungo periodo, staccare il pedale reostato; vi è altrimenti il rischio di incendi o di scosse elettriche.

## Fissaggio della cucitura

Quando si cuce con il punto diritto, per esempio, al termine di un'apertura, o dove le cuciture non si sovrappongono, utilizzare i punti di fermatura o i punti di rinforzo per fissare l'estremità del filo.

### 1 Abbassare l'ago nel tessuto all'inizio della cucitura, quindi abbassare la leva del piedino premistoffa.

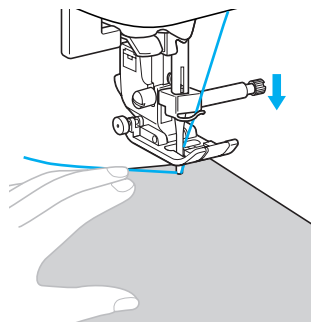

### 2 Premere (pulsante Avvio/stop) o abbassare il pedale reostato.

In questa fase, se si mantiene premuto  (Pulsante Avvio/stop), la macchina cuce a velocità ridotta.

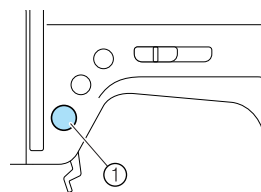



① pulsante Avvio/stop

- Per i dettagli, consultare la parte "Inizio della cucitura" (pagina 52).

► La macchina inizia a cucire.



- 3** Dopo aver cucito da 3 a 5 punti, premere  (pulsante Punti di fermatura/rinforzo).  
Mantenere premuto  (pulsante Punti di fermatura/rinforzo) finché non si raggiunge l'inizio della cucitura.

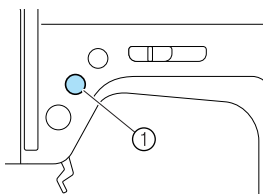

- ① pulsante Punti di fermatura/rinforzo
- ▶ Mentre si mantiene premuto  (pulsante Punti di fermatura/rinforzo), vengono cuciti punti di fermatura.

- 4** Dopo aver ricucito fino all'inizio della cucitura, rilasciare  (pulsante Punti di fermatura/rinforzo).

- ▶ La macchina smette di cucire.

- 5** Premere  (pulsante Avvio/stop) o abbassare il pedale reostato.

- ▶ La macchina inizia a cucire nella normale direzione di cucitura

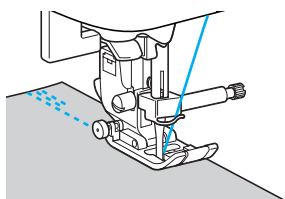

- 6** Quando si giunge al termine della cucitura, premere  (pulsante Punti di fermatura/rinforzo).

Tenere premuto  (Pulsante Punti di fermatura/rinforzo) finché non vengono cuciti da 3 a 5 punti di fermatura.

- ▶ Mentre si mantiene premuto  (pulsante Punti di fermatura/rinforzo), vengono cuciti punti di fermatura.

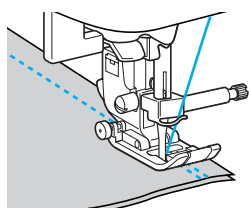

- 7** Dopo aver cucito da 3 a 5 punti, rilasciare  (pulsante Punti di fermatura/rinforzo).

- ▶ La macchina smette di cucire.

- 8** Premere  (pulsante Avvio/stop) o abbassare il pedale reostato.

In questa fase, se si mantiene premuto  (pulsante Avvio/stop), la macchina cuce a velocità ridotta.

- ▶ La macchina inizia a cucire nella normale direzione di cucitura.

- 9** Dopo aver cucito fino alla fine della cucitura, la macchina da cucire si arresta.

Premere  (pulsante Avvio/stop) o rilasciare il pedale reostato.

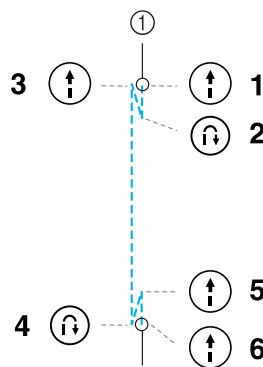

- ① Inizio della cucitura  
② Fine della cucitura

### ■ Cucitura di punti di rinforzo

Quando si cuciono punti diversi da quelli diritti o a zig-zag fissati con la cucitura di fermatura, premendo  (pulsante Punti di fermatura/rinforzo) vengono cuciti punti di rinforzo, da 3 a 5 punti uno sull'altro.

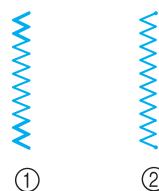

- ① Punti di fermatura  
② Punti di rinforzo



### Promemoria

- La cucitura di punti di fermatura o rinforzo dipende dal punto selezionato. Per i dettagli, consultare la parte "Impostazioni del punto" (pagina 120).

## Taglio del filo

Una volta terminata la cucitura, tagliare i fili con il tagliafilo sul lato della macchina.

- 1 **Quando si desidera terminare la cucitura e si arresta la macchina da cucire, se non si solleva l'ago, premere una volta  $\oplus$  (pulsante Posizione ago) per sollevare l'ago.**

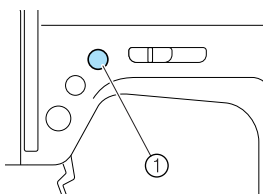

- ① pulsante Posizione ago
- ▶ L'ago è sollevato.

- 2 **Sollevare la leva del piedino premistoffa.**

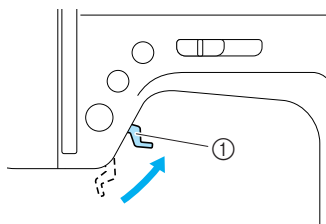

- ① Leva del piedino premistoffa

- 3 **Spostare il tessuto verso il lato sinistro della macchina e far passare i fili attraverso il tagliafilo per tagliarli.**

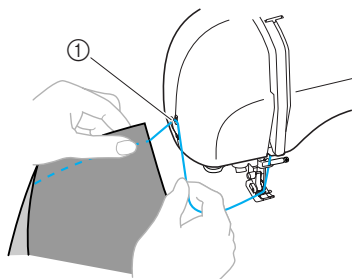

- ① Tagliafilo

## Regolazione della tensione del filo

La tensione del filo superiore e quella del filo della spolina (tensione del filo) vanno regolate in modo da essere uguali.

### Modifica della tensione del filo superiore

Potrebbe essere necessario modificare la tensione del filo, in base al tessuto e al filo utilizzato.

#### ■ Tensione del filo corretta

Il filo superiore ed il filo della spolina devono incrociarsi vicino al centro del tessuto. Sul diritto del tessuto deve risultare visibile solo il filo superiore; mentre sul rovescio deve essere visibile solo il filo della spolina.

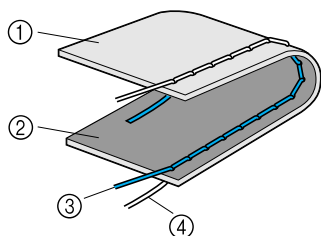

- ① Lato rovescio del tessuto
- ② Lato diritto del tessuto
- ③ Filo superiore
- ④ Filo della spolina

#### ■ Il filo superiore è troppo teso

Se il filo della spolina risulta visibile sul diritto del tessuto, il filo superiore è troppo teso.

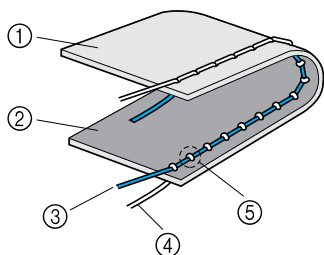

- ① Lato rovescio del tessuto
- ② Lato diritto del tessuto
- ③ Filo superiore
- ④ Filo della spolina
- ⑤ Il filo della spolina risulta visibile sul lato diritto del tessuto.

Ruotare la manopola di regolazione della tensione del filo verso sinistra per allentare il filo superiore.

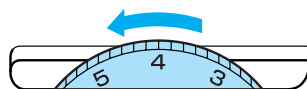

#### ■ Il filo superiore non è teso a sufficienza

Se il filo superiore risulta visibile sul rovescio del tessuto, il filo superiore non è teso a sufficienza.

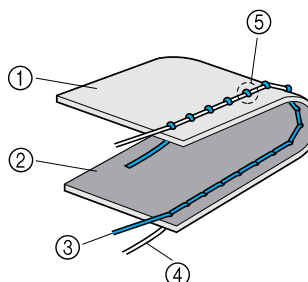

- ① Lato rovescio del tessuto
- ② Lato diritto del tessuto
- ③ Filo superiore
- ④ Filo della spolina
- ⑤ Il filo superiore risulta visibile sul rovescio del tessuto.

Ruotare la manopola di regolazione della tensione del filo verso destra per tendere il filo superiore.



#### Nota

- Se il filo superiore non è infilato correttamente o se la spolina non è installata correttamente, potrebbe non essere possibile impostare la tensione del filo corretta. Se non è possibile ottenere la tensione del filo corretta, infilare nuovamente il filo superiore e inserire correttamente la spolina.

## Regolazione della larghezza e della lunghezza del punto

È possibile regolare la larghezza zig-zag (larghezza del disegno) e la lunghezza punto dei punti utili. Di norma, quando viene selezionato un punto vengono automaticamente selezionate la larghezza e la lunghezza adeguate. Per i dettagli relativi alla gamma di valori entro cui è possibile impostare la larghezza e la lunghezza, consultare la parte "Impostazioni del punto" (pagina 120).

### Regolazione della larghezza del punto

È possibile regolare la larghezza del punto (larghezza zig-zag) per eseguire punti più larghi o più stretti.

#### 1 Accendere la macchina da cucire.

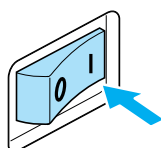

- ▶ Il display a cristalli liquidi si accende.

#### 2 Selezionare un punto.

- ▶ Appare una schermata con le impostazioni relative al punto selezionato.



- Per i dettagli relativi alla selezione di un punto, consultare la parte "Selezione del punto" (pagina 67).
- Subito dopo la selezione del punto vengono visualizzate (evidenziate) le impostazioni standard.

#### 3 Per ridurre la larghezza del punto, premere ◀ (tasto Larghezza punto). Per aumentare la larghezza del punto, premere ▶ (tasto Larghezza punto).

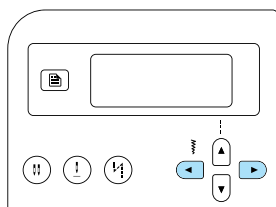

- ▶ La larghezza del punto è stata modificata.

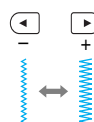

- Se l'impostazione viene modificata, il valore evidenziato viene cancellato.

#### Promemoria

- Per ripristinare l'impostazione standard della larghezza del punto, selezionare di nuovo lo stesso punto, oppure riportare l'impostazione al valore evidenziato.
- Se è stato selezionato il punto diritto (posizione sinistra dell'ago o punto elastico triplo), in seguito alla modifica della larghezza del punto viene modificata anche la posizione dell'ago. Aumentando la larghezza, l'ago viene spostato a destra; riducendola, l'ago viene spostato a sinistra.
- È possibile impostare la macchina da cucire in modo da poter modificare facilmente la larghezza del punto con il regolatore della velocità di cucitura. Per i dettagli, consultare la parte "Cucitura di punti pieni utilizzando il regolatore della velocità di cucitura" (pagina 98).
-  indica che non è possibile regolare l'impostazione.

#### ATTENZIONE

- Dopo aver regolato la larghezza del punto, ruotare lentamente il volantino verso di sé ed assicurarsi che l'ago non tocchi il piedino premistoffa. Se l'ago urta il piedino premistoffa, può piegarsi o spezzarsi.

## Regolazione della lunghezza del punto

È possibile regolare la lunghezza del punto per eseguire punti più lunghi o più corti.

### 1 Accendere la macchina da cucire.

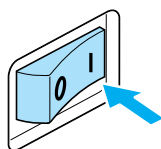

- ▶ Il display a cristalli liquidi si accende.

### 2 Selezionare un punto.

- ▶ Appare una schermata con le impostazioni relative al punto selezionato.



- Per i dettagli relativi alla selezione di un punto, consultare la parte "Selezione del punto" (pagina 67).
- Subito dopo la selezione del punto vengono visualizzate (evidenziate) le impostazioni standard.

### 3 Per ridurre la lunghezza del punto, premere (tasto Lunghezza punto). Per aumentare la lunghezza del punto, premere (tasto Lunghezza punto).

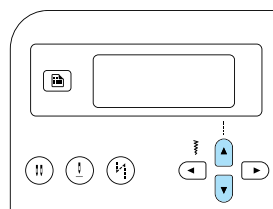

- ▶ La lunghezza del punto è stata modificata.

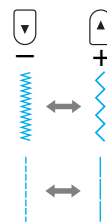

- Se l'impostazione viene modificata, il valore evidenziato viene cancellato.



### Promemoria

- Per ripristinare l'impostazione standard della lunghezza del punto, selezionare di nuovo lo stesso punto, oppure riportare l'impostazione al valore evidenziato.
-  indica che non è possibile regolare l'impostazione.

### ! ATTENZIONE

- Se i punti sono troppo ravvicinati, aumentare la lunghezza del punto. Continuando a cucire punti troppo ravvicinati si rischia di incurvare o spezzare l'ago.

## Funzioni utili

Qui di seguito sono descritte funzioni utili per migliorare l'efficienza di cucitura.

### Modifica della posizione di arresto dell'ago

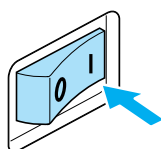

L'impostazione di fabbrica della macchina da cucire prevede che l'ago resti abbassato nel tessuto al momento dell'arresto della cucitura. La macchina può tuttavia essere impostata in modo che all'arresto della cucitura l'ago resti sollevato.

#### 1 Accendere la macchina da cucire.





- ▶ Il display a cristalli liquidi si accende.

#### 2 Premere (tasto Posizione ago).

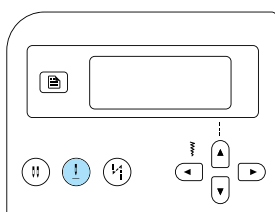
- ▶  o  (icona Posizione arresto ago) appare sullo schermo; la macchina adesso è impostata in modo che l'ago si arresti nella posizione sollevata.



- Per riportare la macchina all'impostazione in cui l'ago viene arrestato nella posizione abbassata, premere  (tasto Posizione ago) finché l'icona passa a  o .
- L'impostazione della posizione di arresto dell'ago non viene annullata nemmeno se si spegne la macchina da cucire.

### Cucitura automatica di punti di fermatura/rinforzo

È possibile impostare la macchina da cucire per la cucitura automatica di punti di fermatura o rinforzo all'inizio e alla fine della cucitura. La cucitura di punti di fermatura o rinforzo dipende dal punto selezionato. Per i dettagli, consultare la parte "Impostazioni del punto" (pagina 120).

#### 1 Accendere la macchina da cucire.

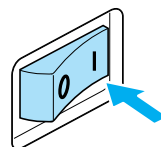

- ▶ Il display a cristalli liquidi si accende.

#### 2 Selezionare un punto.

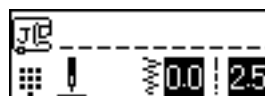



- Per i dettagli relativi alla selezione di un punto, consultare la parte "Selezione del punto" (pagina 67).

### 3 Premere (tasto Punto di fermatura/rinforzo automatico).

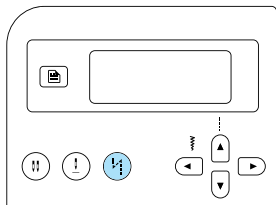
Questa operazione non è necessaria se è stato selezionato un punto per la cucitura di asole e rinforzi in cui vengono automaticamente cuciti punti di rinforzo.



►  (icona Punto di fermatura/rinforzo automatico) appare sullo schermo; la macchina da cucire è impostata per la cucitura automatica di punti di fermatura/rinforzo.

- Per disattivare la cucitura automatica di punti di fermatura/rinforzo, premere  (tasto Punto di fermatura/rinforzo automatico) fino alla scomparsa dell'icona.
- Quando si spegne la macchina da cucire, l'impostazione di cucitura automatica di punti di fermatura/rinforzo viene annullata.

### 4 Posizionare il tessuto sotto il piedino premistoffa, quindi premere una volta (pulsante Avvio/stop).

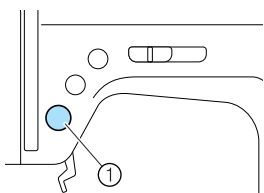

① pulsante Avvio/stop

► Dopo la cucitura dei punti di fermatura/rinforzo, la macchina inizia a cucire.

### 5 Raggiunto il termine della cucitura, premere una volta (pulsante Punti di fermatura/rinforzo).

Questa operazione non è necessaria se è stato selezionato un punto per la cucitura di asole e rinforzi in cui vengono automaticamente cuciti punti di rinforzo.

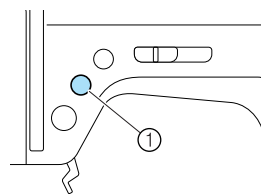

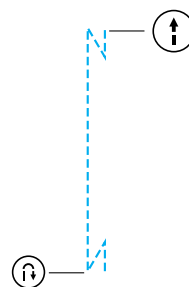

① pulsante Punti di fermatura/rinforzo

► Dopo la cucitura dei punti di fermatura/rinforzo, la macchina da cucire si arresta.



### Promemoria

- I punti di fermatura/rinforzo **NON** vengono cuciti se si preme  (pulsante Punti di fermatura/rinforzo).  (pulsante Avvio/stop) da premere per interrompere la cucitura ruotando sugli angoli.

## Suggerimenti utili per la cucitura

Qui di seguito sono descritti vari metodi intesi ad ottenere migliori risultati nei lavori di cucitura. Seguire questi suggerimenti per i lavori di cucitura.

### Cucitura di prova

Una volta selezionato un punto, la macchina imposta automaticamente la lunghezza e la larghezza del punto per il punto selezionato.

È tuttavia opportuno effettuare una cucitura di prova su un ritaglio di tessuto in quanto, in funzione del tipo di tessuto e del punto, può accadere che non si ottengano i risultati desiderati.

Eeguire la cucitura di prova con filo e tessuto identici a quelli che si utilizzeranno per il lavoro e controllare la tensione del filo e la lunghezza e la larghezza dei punti. Poiché i risultati variano in funzione del tipo di cucitura e del numero di strati di tessuto cuciti, eseguire la cucitura di prova nelle stesse condizioni in cui si eseguirà poi il lavoro.

### Modifica della direzione di cucitura

#### 1 Quando la cucitura arriva ad un angolo, arrestare la macchina da cucire.

Lasciare l'ago abbassato (nel tessuto). Se all'arresto della cucitura l'ago è rimasto alzato, premere  $\oplus$  (pulsante Posizione ago) per abbassare l'ago.

#### 2 Sollevare la leva del piedino premistoffa e girare il tessuto.

Girare la stoffa utilizzando l'ago come perno.

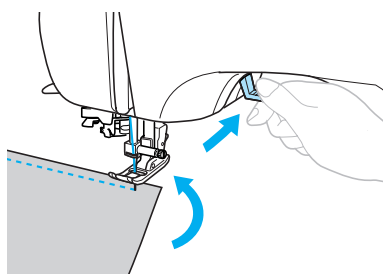

#### 3 Abbassare la leva del piedino premistoffa e riprendere a cucire.

### Cucitura di curve

Smettere di cucire, quindi modificare leggermente la direzione di cucitura per cucire lungo la curva. Per i dettagli relativi alla cucitura con un margine di cucitura regolare, consultare la parte "Cucitura di un margine di cucitura regolare" (pagina 64).

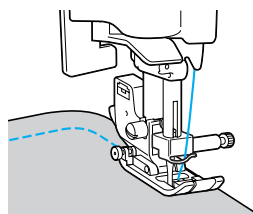

Quando si cuce lungo una curva con un punto a zig-zag, impostare una lunghezza punto più corta per ottenere un punto più fine.

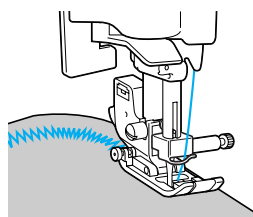

### Cucitura di tessuti pesanti

#### ■ Se il tessuto è troppo spesso per il piedino premistoffa

Se non si riesce ad inserire facilmente il tessuto sotto il piedino premistoffa, sollevare ulteriormente la sua leva per portarlo nella posizione più alta.

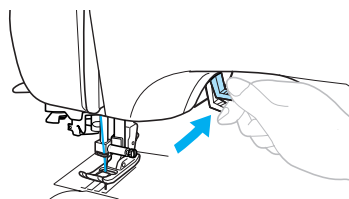



- Se si eseguono cuciture spesse ed il tessuto non viene alimentato all'inizio della cucitura

Il piedino per zig-zag "J" è dotato di una funzione che mantiene la leva del piedino premistoffa.

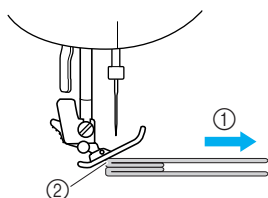

- ① Direzione di cucitura
- ② Errore di allineamento

- ① Quando si incontra una cucitura che è troppo spessa per passare sotto il piedino, sollevare la leva del piedino premistoffa.

- ② Premere il pulsante nero (perno di tenuta del piedino premistoffa) sul lato sinistro del piedino per zig-zag "J". Mantenere premuto il pulsante ed abbassare il piedino premistoffa.

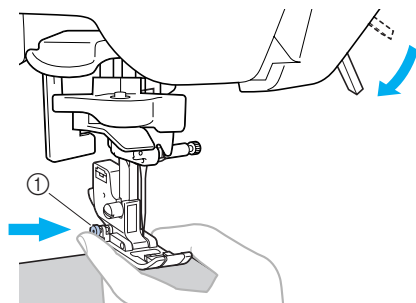

- ① Pulsante nero



### Nota

- Il piedino premistoffa deve essere in posizione orizzontale prima di premere il pulsante nero (perno di tenuta del piedino premistoffa) sul lato sinistro del piedino per zig-zag "J".

- ③ Rilasciare il pulsante. Il piedino rimarrà allo stesso livello della cucitura, consentendo l'avanzamento del tessuto.

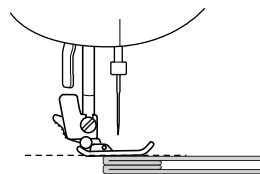

- Una volta superato l'ostacolo, il piedino tornerà alla posizione normale.

### ATTENZIONE

- Se si cuce tessuto di spessore superiore a 6 mm (15/64 di pollice) o se il tessuto viene spinto con troppa forza, l'ago rischia di piegarsi o spezzarsi.

### Cucitura di tessuti leggeri

Quando si cuciono tessuti leggeri, la cucitura può risultare non ben allineata o il tessuto può non avanzare correttamente. In questi casi, porre sotto il tessuto carta sottile o materiale stabilizzatore e cucirli insieme al tessuto. Terminata la cucitura, strappare via la carta in eccesso.

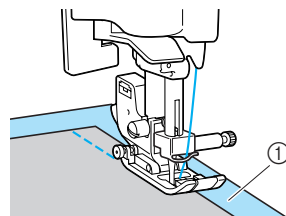

- ① Materiale stabilizzatore o carta

### Cucitura di tessuti elastici

Imbastire prima i pezzi di tessuto, quindi cucire senza tirare il tessuto.

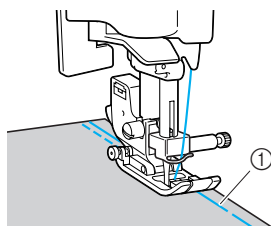

- ① Imbastitura

## Cucitura di un margine di cucitura regolare

Per eseguire una cucitura regolare, iniziare a cucire in modo che il margine di cucitura si trovi a destra del piedino premistoffa ed il bordo della stoffa sia allineato o con il bordo destro del piedino o con una delle indicazioni che appaiono sulla placca ago.

### ■ Allineamento del tessuto con il piedino premistoffa

Cucire mantenendo il bordo destro del piedino premistoffa ad una distanza fissa dal bordo del tessuto.

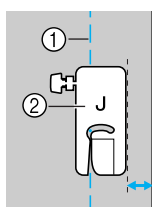

- ① Cucitura
- ② Piedino premistoffa

### ■ Allineamento del tessuto con una delle indicazioni sulla piastra dell'ago

Le indicazioni che appaiono sulla placca ago mostrano la distanza dalla posizione dell'ago di una cucitura eseguita con il punto diritto (posizione sinistra dell'ago). Cucire mantenendo il bordo del tessuto allineato con una delle indicazioni della placca ago. La distanza tra le indicazioni della graduazione superiore è di 1/8 di pollice (3 mm), mentre la distanza tra le indicazioni della griglia è pari a 5 mm (3/16 di pollice).

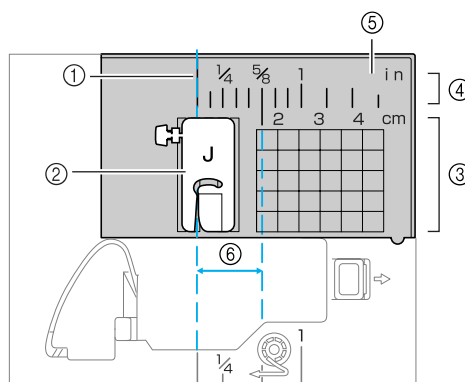

- ① Cucitura
- ② Piedino premistoffa
- ③ Centimetri
- ④ Pollici
- ⑤ Placca ago
- ⑥ 16 mm (5/8 pollice)

## 3

## PUNTI UTILI

In questo capitolo sono descritti i diversi punti e le rispettive applicazioni.

Selezione del punto .....	66	Trapuntatura a moto libero .....	97
Selezione dei tipi di punto e dei disegni .....	66	Cucitura di punti pieni utilizzando il regolatore della velocità di cucitura .....	98
Selezione del punto .....	67	Punti di rinforzo .....	100
Punti sopraggitto .....	71	Punto elastico triplo .....	100
Cucitura di punti di sopraggitto utilizzo del piedino per sopraggitto "G" .....	71	Cucitura di rinforzi .....	100
Cucitura di punti di sopraggitto utilizzo del piedino per zig-zag "J" .....	72	Punto occhiello .....	102
Cucitura di punti di sopraggitto utilizzo della taglierina laterale opzionale .....	73	Punti decorativi .....	103
Punti di base .....	75	Punti a giorno .....	104
Punti di base .....	75	Punti smerlo .....	105
Punto orlo invisibile .....	77	Punto smock .....	105
Cucitura di asole/Cucitura di bottoni .....	79	Cucitura di un orlo a conchiglia ...	106
Cucitura di asole .....	80	Giunzione .....	107
Cucitura bottoni .....	84	Decorazioni tradizionali .....	107
Cucitura di cerniere .....	86	Cucitura dei vari disegni decorativi incorporati .....	110
Inserimento di una cerniera centrale .....	86	Cucitura di bei disegni .....	110
Inserimento di una cerniera laterale .....	88	Cucitura di disegni .....	110
Cucitura di tessuti elastici e nastro elastico .....	91	Combinazione di disegni .....	111
Cucitura elastica .....	91	Cucitura ripetuta di disegni .....	112
Applicazione dell'elastico .....	91	Controllo del disegno selezionato .....	112
Applicazioni, patchwork e trapuntatura .....	93	Immagine speculare del disegno ...	113
Cucitura di applicazioni .....	94	Recupero di un disegno .....	115
Cucitura di patchwork (trapuntatura " crazy quilt ") .....	95	Riallineamento del disegno .....	116
Rammendo .....	95		
Trapuntatura .....	96		

## Selezione del punto

È possibile selezionare qualsiasi punto tra i tipi disponibili.

### Selezione dei tipi di punto e dei disegni

È possibile selezionare un punto tra i seguenti tipi disponibili.

I disegni/punti possono essere selezionati tramite selezione diretta (premendo il tasto relativo ad un punto specifico) oppure tramite selezione numerica (digitando il numero relativo ad un disegno/punto).

Per i dettagli relativi ai tipi di punti disponibili, consultare la parte "Impostazioni del punto" (pagina 120).

#### ■ Selezione diretta

Dopo aver premuto  (tasto Punto utile preimpostato/disegno salvato) per selezionare la modalità punto, premere il tasto numerico assegnato al punto desiderato.

Con la selezione diretta sono disponibili due modalità punto: modalità Punto utile



preimpostato  e modalità Disegno salvato .

Quando la macchina viene accesa o quando viene premuto  (tasto Punto utile

preimpostato/disegno salvato), la macchina passa alla modalità Punto utile preimpostato, indicata da  nell'angolo inferiore sinistro dello schermo. Per passare alla modalità Disegno

salvato, indicata da  nell'angolo inferiore

sinistro dello schermo, premere  (tasto Punto utile preimpostato/disegno salvato). Ad

ogni pressione di  (tasto Punto utile preimpostato/disegno salvato) si passa dalla modalità Punto utile preimpostato  alla modalità Disegno salvato e viceversa .

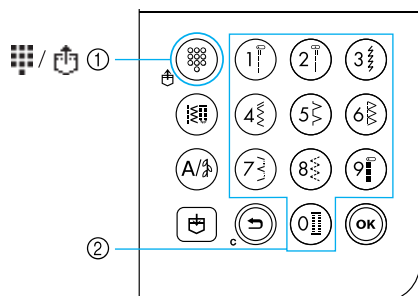



- ① Tasto Punto utile preimpostato/disegno salvato
- ② Tasti numerici



#### □ Punto utile preimpostato

 I punti utili utilizzati più frequentemente sono stati assegnati ai tasti numerici. Questi punti possono essere selezionati semplicemente premendo il tasto relativo.

#### □ Disegni salvati

 I disegni utilizzati più frequentemente e i disegni combinati possono essere salvati nella memoria della macchina e recuperati facilmente utilizzando  (tasto Punto utile preimpostato/disegno salvato) e i tasti numerici. Per i dettagli, consultare la parte "Salvataggio dei disegni" (pagina 114).

#### ■ Selezione numerica

Dopo aver premuto  (tasto Punto utile) o  (tasto Punto carattere/Punto utile decorativo) per selezionare la modalità punto, utilizzare i tasti numerici per inserire il numero relativo al punto desiderato.

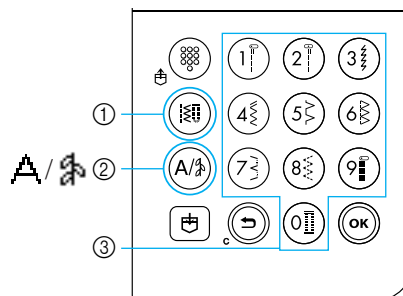



- ① Tasto Punti utili
- ② Tasto Punto carattere/Punto utile decorativo
- ③ Tasti numerici

#### □ Punti utili (N. 01-80)

 Sono disponibili 80 punti utili, inclusi punti diritti, punti soprappiù, punti per asole, punti decorativi, punti pieni e punti croce.

## □ Punti carattere (N. 01-55)







 Sono disponibili 55 caratteri, con lettere, simboli e cifre, in carattere gotico.

Se si preme  (tasto Punto carattere/Punto utile decorativo) una volta, viene selezionata la modalità Punto carattere. I punti carattere sono cuciti in carattere gotico.

## □ Punti utili decorativi (N. 01-62)

 Alcuni punti utili possono essere utilizzati come punti decorativi. Vi sono 62 punti di questo tipo.

È possibile combinare più motivi in modalità Punto utile decorativo .

Se si preme  (tasto Punto carattere/Punto utile decorativo) una volta, viene selezionata la modalità Punto carattere . Se si preme  (tasto Punto carattere/Punto utile decorativo) due volte, viene selezionata la modalità Punto utile decorativo . A ogni pressione di  (tasto Punto carattere/Punto utile decorativo) si passa dalla modalità Punto carattere  alla modalità Punto utile decorativo  e viceversa.

## Selezione del punto

Utilizzando i tasti del pannello operativo, selezionare il punto desiderato. Dieci dei punti utili utilizzati più spesso possono essere selezionati rapidamente con i tasti numerici.

All'accensione della macchina il punto selezionato è quello diritto (posizione sinistra dell'ago).

È possibile impostare la macchina anche per selezionare il punto diritto (posizione centrale dell'ago). Per i dettagli, consultare la parte "Modifica delle impostazioni" (pagina 19).

### 1 Stabilire quale punto si intende utilizzare.

- Per i numeri corrispondenti ai vari punti, consultare la piastra disegno/punto e la parte "Impostazioni del punto" (pagina 120).

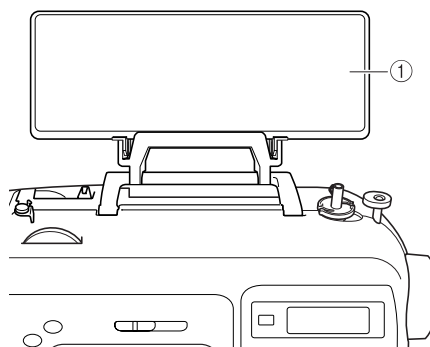

① Piastra disegno/punto

### 2 Individuare il piedino premistoffa da utilizzare con il punto selezionato.

I piedini premistoffa sono riposti nel vano accessori.

- Per i dettagli relativi ai punti che possono essere cuciti con l'ago gemello, consultare la parte "Impostazioni del punto" (pagina 120).

### 3 Montare il piedino premistoffa.



- Per i dettagli, consultare la parte "Sostituzione del piedino premistoffa" (pagina 41).

### 4 Accendere la macchina da cucire.

- ▶ Sul display a cristalli liquidi appare selezionato il punto diritto (posizione sinistra dell'ago).

### 5 Dopo aver selezionato la modalità punto, selezionare il disegno/punto.



## ■ Con la selezione diretta

Con la selezione diretta sono disponibili due modalità punto: modalità Punto utile preimpostato  e modalità Disegno salvato .

- 1** Premere  (tasto Punto utile preimpostato/disegno salvato) per selezionare la modalità punto.



### : Punto utile preimpostato



I 10 disegni/punti stampati sui tasti numerici possono essere selezionati direttamente.

 appare nell'angolo inferiore sinistro dello schermo quando la macchina è accesa o quando viene premuto  (tasto Punto utile preimpostato/disegno salvato).

### : Disegni salvati

I 3 disegni/punti salvati con i tasti numerici possono essere selezionati direttamente.

 appare nell'angolo inferiore sinistro dello schermo quando viene premuto  (tasto Punto utile preimpostato/disegno salvato).

- ▶ Quando è selezionata una modalità di selezione diretta,  appare nello schermo.
- ▶ Dopo la visualizzazione al centro dello schermo dell'icona della modalità punto selezionata, apparirà una schermata per la selezione del punto con l'icona della modalità punto nell'angolo inferiore sinistro. Tuttavia, quando la macchina è accesa,  appare solo nell'angolo inferiore sinistro dello schermo e non appare al centro dello schermo.

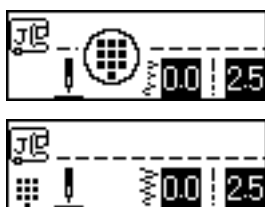

- Esempio: punto utile preimpostato



- 2** Per selezionare il punto, premere il tasto ad esso assegnato.

- Procedere con il punto  (a pagina 69).

## ■ Con la selezione numerica

Sono disponibili tre modalità di punti che è possibile selezionare per numero: modalità Punto utile , modalità Punto carattere  e modalità Punto utile decorativo .

- 1** Premere il tasto Modalità punto relativo al punto che si desidera utilizzare.

### Punti utili

Sono disponibili 80 punti utili, inclusi punti decorativi, punti pieni e punti croce.

### Punti carattere

Sono disponibili 55 lettere, simboli e numeri in carattere gotico.

Quando  (tasto Punto carattere/Punto utile decorativo) viene premuto una volta.

### Punti utili decorativi

Sono disponibili 62 punti utili decorativi. Quando  (tasto Punto carattere/Punto utile decorativo) viene premuto due volte.

- ▶ Dopo la visualizzazione al centro dello schermo dell'icona della modalità punto selezionata, apparirà una schermata per la selezione del punto con l'icona della modalità punto nell'angolo inferiore sinistro.

- Esempio: punti utili decorativi

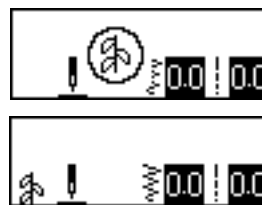

## Promemoria

- Quando si preme più volte un tasto Modalità punto, continuare a premere il tasto dopo la visualizzazione dell'icona della modalità punto nell'angolo inferiore sinistro dello schermo.

## 2 Utilizzare i tasti numerici per inserire il numero a due cifre corrispondente al punto desiderato.

Per i punti da 01 a 09, il punto può anche essere selezionato utilizzando i tasti numerici per inserire il numero a una cifra e premendo quindi  (tasto OK).

► Una volta visualizzato al centro dello schermo il numero inserito, il punto viene selezionato.

□ Esempio



- Per i numeri corrispondenti ai vari punti, consultare la piastra disegno/punto e la parte “Impostazioni del punto” (pagina 120).
- Se il primo numero (decine quando si inseriscono numeri a due cifre, unità quando si inseriscono numeri a una cifra) è stato inserito erroneamente, premere  (tasto Annulla/elimina) per cancellare il numero inserito.
- Se è stato inserito un numero a due cifre errato, viene emesso un segnale acustico di errore e il numero errato viene cancellato.

## 6 Se necessario, specificare l'impostazione per la cucitura con punti di fermatura/rinforzo automatici, regolare la lunghezza del punto, ecc.

- Per i dettagli relativi alla cucitura con i punti utili, consultare la parte pagina 71.



### Nota

- Quando viene selezionato un punto, sulla schermata appare l'icona corrispondente al piedino premistoffa da utilizzare. Prima di iniziare a cucire, assicurarsi che sia montato il piedino premistoffa del tipo giusto. Se è installato un altro tipo di piedino premistoffa, spegnere la macchina da cucire, montare il piedino premistoffa adeguato e selezionare nuovamente il punto desiderato.



### Promemoria

- Per i dettagli relativi alla regolazione della larghezza e della lunghezza del punto, consultare la parte “Regolazione della larghezza e della lunghezza del punto” (pagina 58).

## ■ Per selezionare un altro punto

Controllare l'icona nell'angolo inferiore sinistro dello schermo per verificare la modalità corrente.



Viene indicata la modalità corrente.

□ Per selezionare un punto della modalità corrente

- In modalità Punto utile, inserire semplicemente il numero corrispondente al punto desiderato.
- In modalità Punto decorativo e Punto carattere, premere  (tasto Annulla/elimina) per annullare il punto, quindi inserire il numero corrispondente al punto desiderato.
- Tuttavia, se il punto selezionato al momento è stato utilizzato almeno una volta, inserendo un numero di punto si passa ad un nuovo punto anche se il punto precedente non è stato cancellato.



### Promemoria

- I disegni possono essere combinati selezionando un punto decorativo diverso al momento della selezione del punto. Per i dettagli, consultare la parte “Salvataggio dei disegni” (pagina 114).

- Per selezionare un punto di una modalità diversa da quella corrente
  - Dopo aver selezionato una modalità diversa, inserire il numero corrispondente al punto desiderato. (Consultare i punti 5 a pagina 67 e 69.)

Quando si passa dalla modalità Punto utile alla modalità Punto decorativo o Punto carattere e viceversa, tutti i punti che sono stati selezionati vengono cancellati in modo da permettere di selezionare un nuovo punto. Viene visualizzata una schermata simile a quella mostrata di seguito, che consente di confermare se cancellare i punti.



- Per cancellare il punto e selezionarne uno diverso, premere (OK) (tasto OK) e cambiare la modalità punto.
- Per bloccare l'eliminazione del punto corrente, premere (↩) (tasto Annulla/elimina) per tornare alla schermata precedente.



### Promemoria

- Dopo aver modificato le impostazioni del punto quali la lunghezza e la larghezza del punto o dopo aver combinato dei disegni, i disegni/punti possono essere salvati con le relative impostazioni correnti. Per i dettagli, consultare la parte "Salvataggio dei disegni" (pagina 114).







## Punti sopraggitto

Cucire punti sopraggitto lungo i bordi del tessuto tagliato per impedire che il tessuto si sfilacci. Per il sopraggitto sono disponibili quindici punti. La procedura per la cucitura del sopraggitto è spiegata in funzione del piedino premistoffa utilizzato.

### Cucitura di punti sopraggitto con il piedino per sopraggitto "G"

Per la cucitura del sopraggitto con il piedino per sopraggitto "G" è possibile utilizzare tre punti.

Nome del punto	Disegno	Tasto numerico	Applicazione	Larghezza punto [mm (poll.)]		Lunghezza punto [mm (poll.)]		Piedino premistoffa
				Auto	Manuale	Auto	Manuale	
Punto sopraggitto	08 		Impedire la sfilacciatura di tessuti leggeri e medi	3,5 (1/8)	2,5-5,0 (3/32-3/16)	2,0 (1/16)	1,0-4,0 (1/16-3/16)	G
	09 		Impedire la sfilacciatura di tessuti pesanti e tessuti che si sfilacciano facilmente	5,0 (3/16)	2,5-5,0 (3/32-3/16)	2,5 (3/32)	1,0-4,0 (1/16-3/16)	
	10 	-		5,0 (3/16)	3,5-5,0 (1/8-3/16)	2,5 (3/32)	1,0-4,0 (1/16-3/16)	

- 1 Accendere la macchina da cucire.
- 2 Selezionare un punto.
  - Per i dettagli, consultare la parte "Selezione del punto" (pagina 67).
- 3 Montare il piedino per sopraggitto "G".

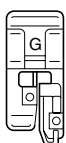

- Per i dettagli, consultare la parte "Sostituzione del piedino premistoffa" (pagina 41).

- 4 Posizionare il tessuto con il bordo contro la guida del piedino premistoffa, quindi abbassare la leva del piedino premistoffa.

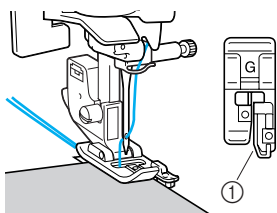

① Guida

- 5 Cucire con il bordo della stoffa contro la guida del piedino premistoffa.

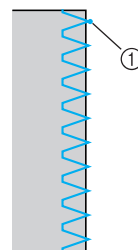









① Punto di discesa dell'ago

#### ! ATTENZIONE

- Dopo aver regolato la larghezza del punto, ruotare lentamente il volantino verso di sé (senso antiorario) ed assicurarsi che l'ago non tocchi il piedino premistoffa. Se l'ago urta il piedino premistoffa, può piegarsi o spezzarsi.

## Cucitura di punti sopraggitto con il piedino per zig-zag “J”

Per la cucitura del sopraggitto con il piedino per zig-zag “J” è possibile utilizzare sei punti.

Nome del punto	Disegno	Tasto numerico	Applicazione	Larghezza punto [mm (poll.)]		Lunghezza punto [mm (poll.)]		Piedino premistoffa
				Auto	Manuale	Auto	Manuale	
Punto a zig-zag (posizione centrale dell'ago)	05 		Impedire la sfilacciatura (linea di riferimento centrale/ punti di fermatura)	3,5 (1/8)	0,0-7,0 (0-1/4)	1,4 (1/16)	0,0-4,0 (0-3/16)	J
Punto a zig-zag a 2 punti	06 	-	Impedire la sfilacciatura di tessuti pesanti e tessuti elastici	5,0 (3/16)	1,5-7,0 (1/16-1/4)	1,0 (1/16)	0,2-4,0 (1/64-3/16)	
Punto a zig-zag a 3 punti	07 			5,0 (3/16)	1,5-7,0 (1/16-1/4)	1,0 (1/16)	0,2-4,0 (1/64-3/16)	
Punto sopraggitto	11 	-	Impedire la sfilacciatura di tessuti elastici	5,0 (3/16)	0,0-7,0 (0-1/4)	2,5 (3/32)	0,5-4,0 (1/32-3/16)	
	12 	-	Impedire la sfilacciatura di tessuti pesanti e tessuti elastici	5,0 (3/16)	0,0-7,0 (0-1/4)	2,5 (3/32)	0,5-4,0 (1/32-3/16)	
	13 	-	Impedire la sfilacciatura di tessuti elastici	4,0 (3/16)	0,0-7,0 (0-1/4)	4,0 (3/16)	1,0-4,0 (1/16-3/16)	

**1** Accendere la macchina da cucire.

**2** Selezionare un punto.

- Per i dettagli, consultare la parte “Selezione del punto” (pagina 67).

**3** Montare il piedino per zig-zag “J”.

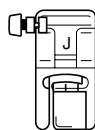

- Per i dettagli, consultare la parte “Sostituzione del piedino premistoffa” (pagina 41).

**4** Cucire lungo il bordo del tessuto in modo che il punto di discesa dell'ago sia appena oltre la destra del bordo.

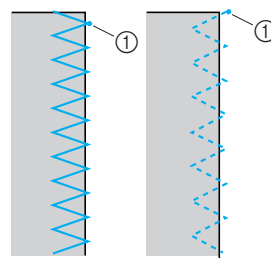
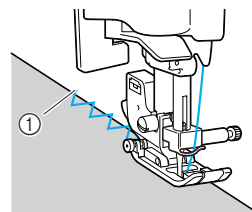

① Punto di discesa dell'ago

## Cucitura di punti di sopraggitto utilizzando la taglierina laterale opzionale

Utilizzando la taglierina laterale è possibile rifinire i margini di cucitura tagliando contemporaneamente il bordo del tessuto. Per la cucitura del sopraggitto con la taglierina laterale è possibile utilizzare quattro punti.

Nome del punto	Disegno	Applicazione	Larghezza punto [mm (poll.)]		Lunghezza punto [mm (poll.)]		Piedino premistoffa
			Auto	Manuale	Auto	Manuale	
Punto sopraggitto	01 	Cucitura di punti dritti tagliando contemporaneamente il tessuto	0,0 (0)	0,0-2,5 (0-3/32)	2,5 (3/32)	0,2-5,0 (1/64-3/16)	S
	08 	Impedire la sfilacciatura di tessuti leggeri o medi tagliando contemporaneamente il tessuto	3,5 (1/8)	3,5-5,0 (1/8-3/16)	2,0 (1/16)	1,0-4,0 (1/16-3/16)	
	09 	Impedire la sfilacciatura di tessuti pesanti tagliando contemporaneamente il tessuto	5,0 (3/16)	3,5-5,0 (1/8-3/16)	2,5 (3/32)	1,0-4,0 (1/16-3/16)	
	21 	Cucitura di punti a zig-zag tagliando contemporaneamente il tessuto	3,5 (1/8)	0,0-7,0 (0-1/4)	1,4 (1/16)	0,0-4,0 (0-3/16)	

Quando si utilizza la taglierina laterale, regolare l'impostazione della larghezza del punto su un valore compreso nell'intervallo indicato nella tabella precedente.

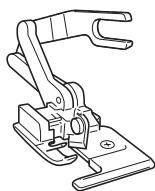

### 1 Rimuovere il piedino premistoffa.

- Per i dettagli, consultare la parte "Sostituzione del piedino premistoffa" (pagina 41).

### 2 Abbassare la leva del piedino premistoffa ed infilare l'ago a mano.

- Non è possibile utilizzare l'infilare ago. Se si utilizza l'infilare ago con la taglierina laterale, si rischia di danneggiare la macchina da cucire.

### 3 Sollevare la leva del piedino premistoffa.

### 4 Agganciare la forcella della taglierina laterale alla vite di morsetto ago.

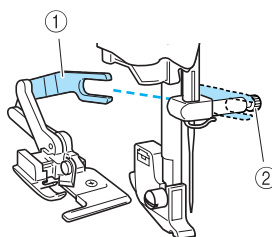

- ① Forcella
- ② Vite morsetto ago

### 5 Posizionare la taglierina laterale in modo da allineare il suo perno con l'incavo del supporto del piedino premistoffa, quindi abbassare lentamente la leva del piedino premistoffa.

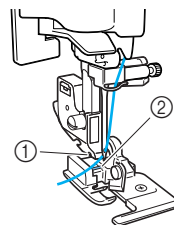

- ① Incavo del supporto del piedino premistoffa
- ② Perno

► La taglierina laterale è montata.

**6** Sollevare la leva del piedino premistoffa per assicurarsi che la taglierina laterale sia fissata saldamente.

**7** Far passare il filo superiore sotto la taglierina laterale, quindi estrarlo verso la parte posteriore della macchina da cucire.

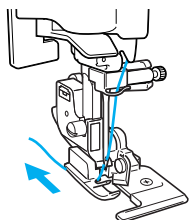

**8** Selezionare un punto.

- Per i dettagli, consultare la parte “Selezione del punto” (pagina 67).

**! ATTENZIONE**

- Dopo aver regolato la larghezza del punto, ruotare lentamente il volantino verso di sé (senso antiorario) ed assicurarsi che l'ago non tocchi il piedino premistoffa. Se l'ago urta il piedino premistoffa, può piegarsi o spezzarsi.

**9** Eseguire un taglio di circa 2 cm (3/4 di pollice) nel tessuto all'inizio della cucitura.

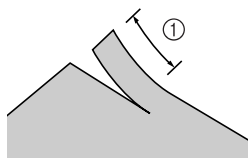

① 2 cm (3/4 di pollice)

**10** Collocare il tessuto nella taglierina laterale. Il taglio nel tessuto deve trovarsi sopra la piastra di guida della taglierina laterale.

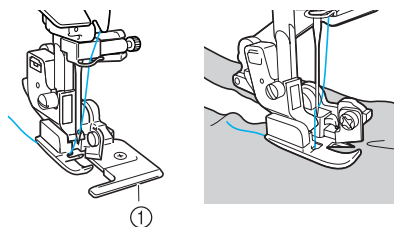

① Piastra di guida

- Se il tessuto non si trova nella posizione giusta, non verrà tagliato.

**11** Abbassare la leva del piedino premistoffa ed iniziare a cucire.

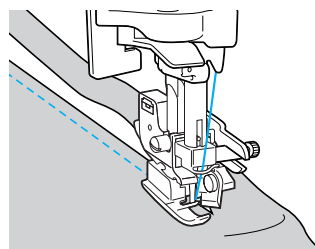

- ▶ Mentre viene eseguita la cucitura, viene tagliato un margine di cucitura.

- Se viene eseguita una cucitura dritta, il margine di cucitura sarà di circa 5 mm (3/16 pollice).

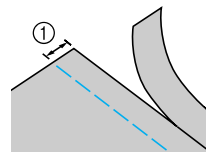







① 5 mm (3/16 pollice)

**🔔 Promemoria**

- La taglierina può tagliare fino ad uno spessore corrispondente ad un tessuto denim di 13 once (circa 360 g).
- Dopo avere utilizzato la taglierina, pulirla eliminando ogni traccia di fili o polvere.
- Se non si riesce più a tagliare il tessuto con la taglierina laterale, lubrificarne il bordo passandovi sopra una pezza con una piccola quantità di olio.
- La taglierina laterale opzionale è disponibile presso il proprio rivenditore autorizzato.

## Punti di base

I punti diritti vengono utilizzati per effettuare cuciture semplici. Sono disponibili tre punti di base.

Nome del punto	Disegno	Tasto numerico	Applicazione	Larghezza punto [mm (poll.)]		Lunghezza punto [mm (poll.)]		Piedino premistoffa
				Auto	Manuale	Auto	Manuale	
<b>Punto diritto (posizione sinistra dell'ago)</b>	01 		Cuciture semplici e arricciature o nervature (linea di riferimento sinistra/ punti di fermatura)	0,0 (0)	0,0-7,0 (0-1/4)	2,5 (3/32)	0,2-5,0 (1/64-3/16)	J
<b>Punto diritto (posizione centrale dell'ago)</b>	02 		Cuciture semplici e arricciature o nervature (linea di riferimento centrale/ punti di fermatura)	3,5 (1/8)	0,0-7,0 (0-1/4)	2,5 (3/32)	0,2-5,0 (1/64-3/16)	
<b>Punto elastico triplo</b>	03 		Cuciture di rinforzo e cucitura di tessuti elastici	0,0 (0)	0,0-7,0 (0-1/4)	2,5 (3/32)	1,5-4,0 (1/16-3/16)	

## Punti di base

- 1 **Imbastire i pezzi di tessuto o unirli con gli spilli.**
- 2 **Accendere la macchina da cucire.**
- 3 **Selezionare un punto.**
  - Per i dettagli, consultare la parte “Selezione del punto” (pagina 67).
- 4 **Montare il piedino per zig-zag “J”.**

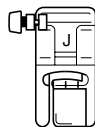

- Per i dettagli, consultare la parte “Sostituzione del piedino premistoffa” (pagina 41).
- 5 **Abbassare l'ago nel tessuto all'inizio della cucitura.**
  - 6 **Iniziare a cucire.**
    - Per i dettagli, consultare la parte “Inizio della cucitura” (pagina 52).
    - Per i dettagli relativi alla cucitura di punti di fermatura/rinforzo, consultare la parte “Fissaggio della cucitura” (pagina 54).

## 7 Al termine della cucitura, tagliare il filo.

- Per i dettagli, consultare la parte “Taglio del filo” (pagina 56).



## ■ Modifica della posizione dell'ago

La posizione dell'ago utilizzata come linea di riferimento per il punto diritto (posizione sinistra dell'ago) è diversa da quella per il punto diritto (posizione centrale dell'ago).

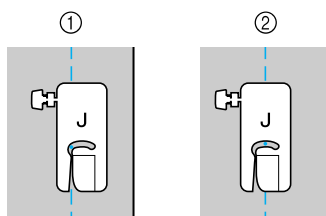

- ① Punto diritto (posizione sinistra dell'ago)
- ② Punto diritto (posizione centrale dell'ago)

Quando la larghezza punto del punto diritto (posizione sinistra dell'ago) è impostata al valore standard (0 mm), la distanza tra la posizione dell'ago e il lato destro del piedino premistoffa è pari a 12 mm (1/2 di pollice). Se si modifica la larghezza punto (tra 0 e 7,0 mm (1/4 di pollice)), cambierà anche la posizione dell'ago.

Modificando la larghezza punto e cucendo con il lato destro del piedino premistoffa allineato al bordo del tessuto, può essere cucito un margine di cucitura con una larghezza fissa.

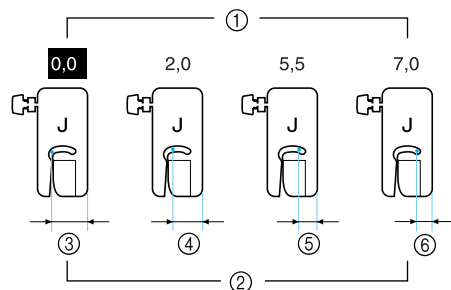

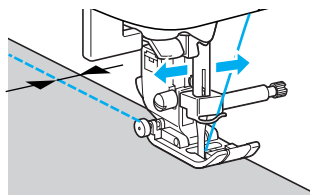

- ① Impostazione della larghezza punto
- ② Distanza tra la posizione dell'ago e il lato destro del piedino premistoffa
- ③ 12,0 mm (1/2 pollice)
- ④ 10,0 mm (3/8 pollice)
- ⑤ 6,5 mm (1/4 pollice)
- ⑥ 5,0 mm (3/16 pollice)



- Per i dettagli, consultare la parte “Regolazione della larghezza del punto” (pagina 58).

## Punto orlo invisibile

Cucitura di orli invisibili sui bordi delle gonne e dei pantaloni. Per la cucitura di un orlo invisibile sono disponibili due punti.

Nome del punto	Disegno	Tasto numerico	Applicazione	Larghezza punto [mm (poll.)]		Lunghezza punto [mm (poll.)]		Piedino premistoffa
				Auto	Manuale	Auto	Manuale	
Punto orlo invisibile	14 		Cucitura di orli invisibili su tessuti medi	00 (0)	-3↔3	2,0 (1/16)	1,0-3,5 (1/16-1/8)	R
	15 	-	Cucitura di orli invisibili su tessuti elastici	00 (0)	-3↔3	2,0 (1/16)	1,0-3,5 (1/16-1/8)	

Per cucire un orlo invisibile, seguire questa procedura.

- 1** Piegarlo tessuto secondo la lunghezza desiderata per l'orlo, quindi imbastire a circa 5 mm (3/16 di pollice) dal bordo del tessuto.

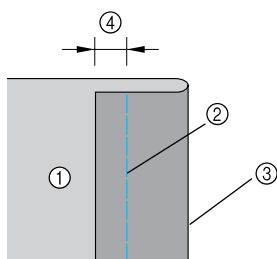

- Lato rovescio del tessuto
- Punti di imbastitura
- Lunghezza orlo desiderata
- 5 mm (3/16 pollice)

- 2** Ripiegare il tessuto lungo l'imbastitura, quindi posizionarlo con il rovescio rivolto verso l'alto.

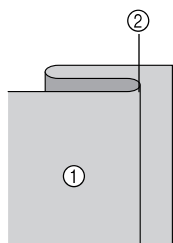

- Lato rovescio del tessuto
- Imbastitura

- 3** Accendere la macchina da cucire.

- 4** Selezionare un punto.

- Per i dettagli, consultare la parte "Selezione del punto" (pagina 67).

- 5** Montare il piedino per punto invisibile "R".

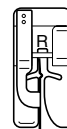

- Per i dettagli, consultare la parte "Sostituzione del piedino premistoffa" (pagina 41).

- 6** Posizionare il tessuto con il bordo dell'orlo piegato contro la guida del piedino premistoffa, quindi abbassare la leva del piedino premistoffa.

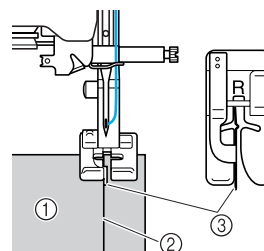

- Lato rovescio del tessuto
- Piega dell'orlo
- Guida

**7** Regolare la larghezza punto in modo che l'ago prenda appena la piega dell'orlo.

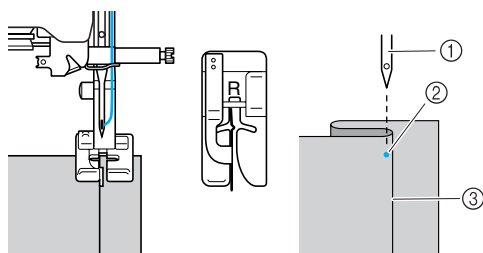

- ① Ago
- ② Punto di discesa dell'ago
- ③ Piega dell'orlo

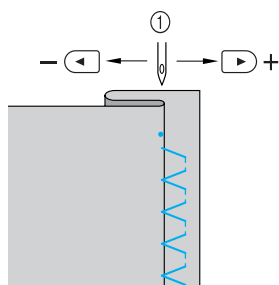
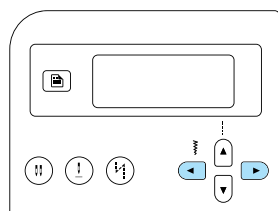

- ① Larghezza punto

■ **Se l'ago prende troppa piega**

L'ago si trova troppo a sinistra. Premere ► (dei tasti Larghezza punto) per ridurre la larghezza del punto in modo che l'ago tocchi appena la piega dell'orlo.

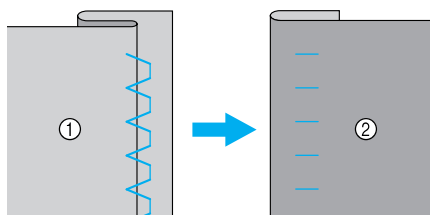
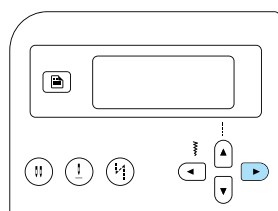

- ① Lato rovescio del tessuto
- ② Lato diritto del tessuto

■ **Se l'ago non prende la piega**

L'ago si trova troppo a destra. Premere ◀ (dei tasti Larghezza punto) per aumentare la larghezza punto in modo che l'ago tocchi appena la piega dell'orlo.

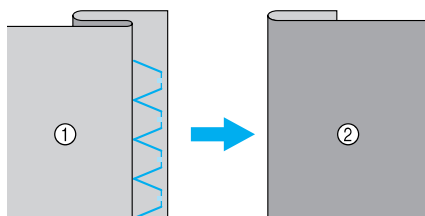
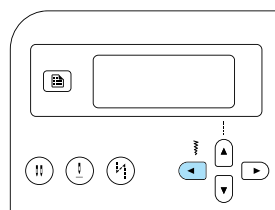

- ① Lato rovescio del tessuto
- ② Lato diritto del tessuto

- Per i dettagli relativi alla modifica della larghezza del punto, consultare la parte "Regolazione della larghezza e della lunghezza del punto" (pagina 58).

**8** Cucire mantenendo la piega dell'orlo contro la guida del piedino premistoffa.

**9** Togliere i punti di imbastitura.

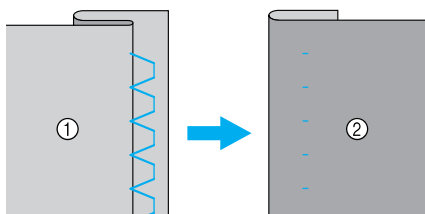











- ① Lato rovescio del tessuto
- ② Lato diritto del tessuto



## Cucitura di asole/Cucitura di bottoni

È possibile cucire asole e bottoni. Per la cucitura di asole in una sola operazione sono disponibili dieci punti e un punto per la cucitura di bottoni.

Nome del punto	Disegno	Tasto numerico	Applicazione	Larghezza punto [mm (poll.)]		Lunghezza punto [mm (poll.)]		Piedino premist offa
				Auto	Manuale	Auto	Manuale	
Punto per asole	42 	–	Asole orizzontali su tessuti leggeri e medi	5,0 (3/16)	3,0–5,0 (1/8–3/16)	0,5 (1/32)	0,2–1,0 (1/64–1/16)	A
	43 	–	Asole orizzontali su parti soggette a sollecitazioni	5,0 (3/16)	3,0–5,0 (1/8–3/16)	0,5 (1/32)	0,2–1,0 (1/64–1/16)	
	44 	–	Asole orizzontali su tessuti pesanti	5,0 (3/16)	3,0–5,0 (1/8–3/16)	0,5 (1/32)	0,2–1,0 (1/64–1/16)	
	45 	00	Asole con travette ad entrambe le estremità per tessuti stabilizzati	5,0 (3/16)	3,0–5,0 (1/8–3/16)	0,5 (1/32)	0,2–1,0 (1/64–1/16)	
	46 	–	Asole per tessuti elastici o a maglia	6,0 (15/64)	3,0–6,0 (1/8–15/64)	1,0 (1/16)	0,5–2,0 (1/32–1/16)	
	47 	–	Asole per tessuti elastici	6,0 (15/64)	3,0–6,0 (1/8–15/64)	1,5 (1/16)	1,0–3,0 (1/16–1/8)	
	48 	–	Asole cornice	5,0 (3/16)	0,0–6,0 (0–15/64)	2,0 (1/16)	0,2–4,0 (1/64–3/16)	
	49 	–	Asole a serratura per tessuti pesanti o felpati	7,0 (1/4)	3,0–7,0 (1/8–1/4)	0,5 (1/32)	0,3–1,0 (1/64–1/16)	
	50 	–	Asole a occhiello per tessuti medi e pesanti	7,0 (1/4)	3,0–7,0 (1/8–1/4)	0,5 (1/32)	0,3–1,0 (1/64–1/16)	
	51 	–	Asole orizzontali per tessuti pesanti o felpati	7,0 (1/4)	3,0–7,0 (1/8–1/4)	0,5 (1/32)	0,3–1,0 (1/64–1/16)	
Punto per cucitura bottoni	53 	–	Cucitura bottoni	3,5 (1/8)	2,5–4,5 (3/32–3/16)	–	–	M

## Cucitura di asole

La lunghezza massima delle asole corrisponde a circa 28 mm (1-1/8 pollici) (diametro + spessore del bottone).  
Le asole vengono cucite dalla parte anteriore alla parte posteriore del piedino premistoffa, come illustrato sotto.

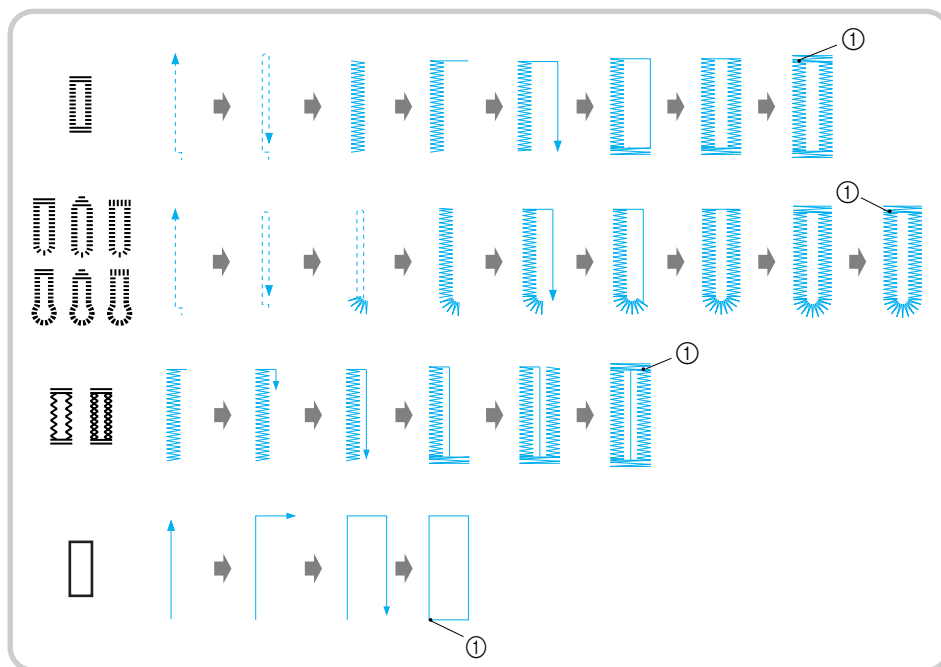

① Punti di rinforzo

Qui di seguito sono indicati i nomi delle parti del piedino per asole "A", utilizzato per la cucitura delle asole.

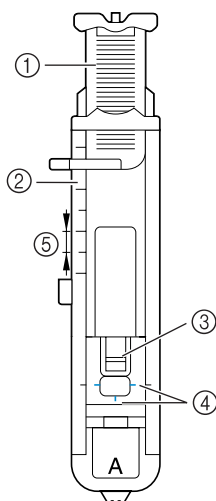

- ① Piastra di guida bottone
- ② Righello del piedino premistoffa
- ③ Perno
- ④ Segni sul piedino per asole
- ⑤ 5 mm (3/16 pollice)

**1** Con un gessetto, segnare sul tessuto la posizione e la lunghezza dell'asola.

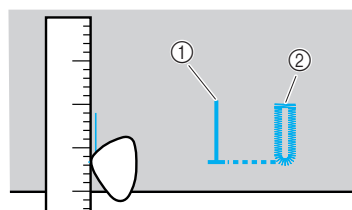

- ① Segni sul tessuto.
- ② Cucitura completata

**2** Estrarre la piastra di guida bottone dal piedino per asole "A", quindi inserire il bottone che dovrà passare attraverso l'asola.

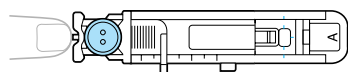

■ **Se il bottone non entra nella piastra di guida bottone**

Sommare il diametro e lo spessore del bottone, quindi regolare la piastra di guida bottone alla lunghezza ottenuta (la distanza tra le suddivisioni del righello del piedino premistoffa è pari a 5 mm (3/16 di pollice)).

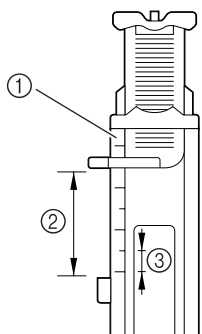

- ① Righello del piedino premistoffa
- ② Lunghezza dell'asola (Diametro + spessore del bottone)
- ③ 5 mm (3/16 pollice)

Esempio: per un bottone con un diametro di 15 mm (9/16 di pollice) ed uno spessore di 10 mm (3/8 pollice), la piastra di guida bottone va regolata a 25 mm (1 pollice) sul righello.

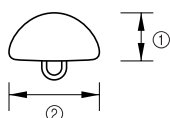

- ① 10 mm (3/8 pollice)
- ② 15 mm (9/16 pollice)

► La dimensione dell'asola è impostata.

**3 Montare il piedino per asole "A".**

- Per i dettagli, consultare la parte "Sostituzione del piedino premistoffa" (pagina 41).

**4 Selezionare un punto.**

- Per i dettagli, consultare la parte "Selezione del punto" (pagina 67).

**5 Collocare la stoffa con l'estremità anteriore del segno dell'asola allineata con i segni rossi ai lati del piedino per asole, quindi abbassare la leva del piedino premistoffa.**

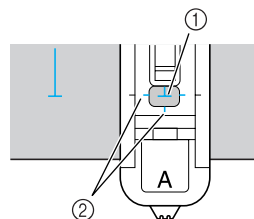

- ① Segno sul tessuto
- ② Segni rossi sul piedino per asole

Far scendere il filo superiore e farlo passare attraverso il foro del piedino premistoffa.

- Nell'abbassare il piedino premistoffa, non spingere la parte anteriore del piedino, altrimenti le dimensioni dell'asola non risulteranno corrette.

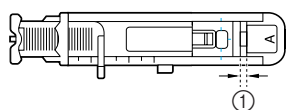
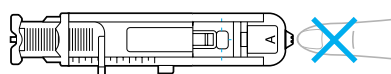

- ① Non ridurre la distanza.

**6 Abbassare quanto più possibile la leva per asole.**

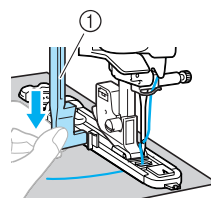

- ① Leva per asole

La leva per asole si trova dietro alla staffa sul piedino per asole.

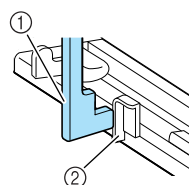

- ① Leva per asole
- ② Staffa

- 7** Mantenere con delicatezza l'estremità del filo superiore con la mano sinistra ed iniziare a cucire.

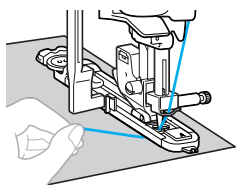

- Terminata la cucitura, la macchina cuce automaticamente i punti di rinforzo, quindi si arresta.

- 8** Tagliare i fili, sollevare la leva del piedino premistoffa e togliere il tessuto.

- 9** Riportare la leva per asole nella posizione originale.

- 10** Per impedire che la cucitura venga tagliata, inserire un spillo lungo l'interno di una travetta all'estremità della cucitura dell'asola.

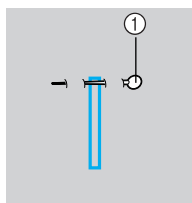

- ① Perno

- 11** Utilizzare il taglia asole per tagliare verso lo spillo ed aprire l'asola.

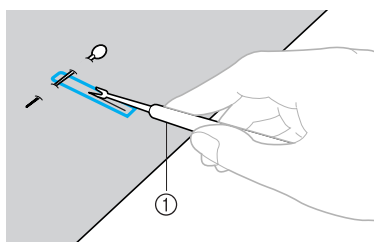

- ① Taglia asole

Per le asole a occhiello, utilizzare il punzone per occhielli per praticare un foro nell'estremità arrotondata dell'asola, quindi aprire l'asola con il taglia asole.

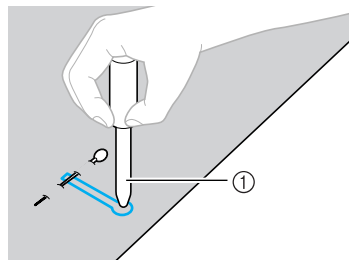

- ① Punzone per occhielli

- Quando si utilizza il punzone per occhielli, porre della carta spessa o un qualsiasi altro foglio di protezione sotto il tessuto prima di praticarvi il foro.

### ! ATTENZIONE

- Quando si apre l'asola con il taglia asole, non mettere le mani nella direzione di taglio, altrimenti si rischia di tagliarsi qualora il taglia asole dovesse scivolare.
- Utilizzare il taglia asole solo nel modo previsto.

### ■ Modifica della densità della cucitura

Regolare la lunghezza punto.

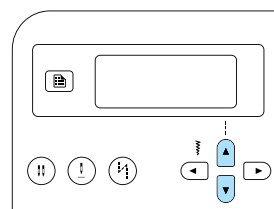
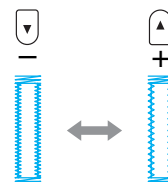

- Per i dettagli, consultare la parte "Regolazione della lunghezza del punto" (pagina 59).
- Se il tessuto non avanza (se è, per esempio, troppo spesso), diminuire la densità del punto.

## ■ Modifica della larghezza del punto

Regolare la larghezza punto.

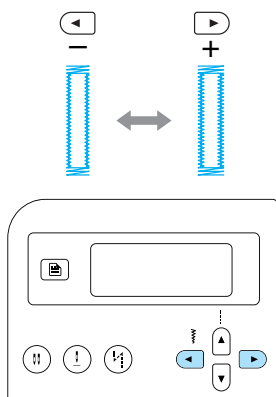

- Per i dettagli, consultare la parte “Regolazione della larghezza del punto” (pagina 58).



### Promemoria

- Prima di cucire le asole, verificare la lunghezza e la larghezza del punto cucendo un'asola di prova su un avanzo di tessuto.



## ■ Cucitura di asole su tessuti elastici

Per la cucitura di asole su tessuti elastici, utilizzare un cordoncino.

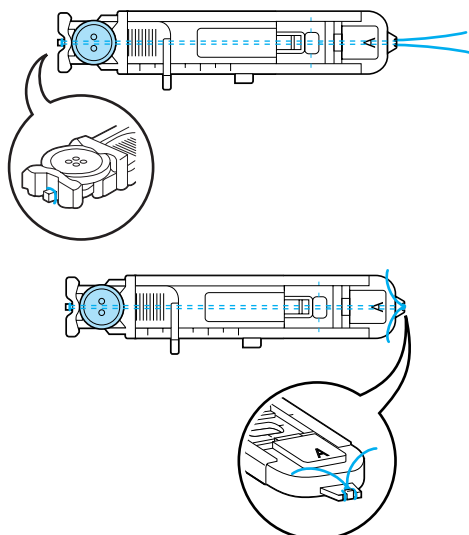
- 1 Agganciare il cordoncino sulla parte del piedino per asole “A” indicata nell'illustrazione, in modo che entri nelle scanalature, quindi legarlo senza tirare.



- 2 Accendere la macchina da cucire.

- 3 Selezionare il punto 46  o 47 .

- 4 Montare il piedino per asole “A”.

- Per i dettagli, consultare la parte “Sostituzione del piedino premistoffa” (pagina 41).

- 5 Impostare la larghezza del punto secondo lo spessore del cordoncino.

- 6 Abbassare la leva del piedino premistoffa e la leva per asole, quindi iniziare a cucire.

- 7 Al termine della cucitura, tirare con delicatezza il cordoncino per eliminare eventuali allentamenti.

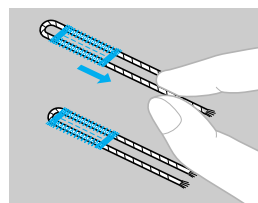

- 8 Con un normale ago da cucito tirare il cordoncino sul rovescio della stoffa, quindi legarlo.

- 9 Con il taglia asole, tagliare la parte centrale del cordoncino rimasta all'estremità superiore dell'asola.  
Tagliare tutte le parti di cordoncino in eccesso.

## Cucitura bottoni

I bottoni possono essere attaccati con la macchina da cucire. Possono essere attaccati bottoni con 2 o 4 fori.

- 1** Misurare la distanza tra i fori del bottone da attaccare.

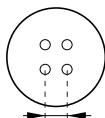

- 2** Sollevare la leva del piedino premistoffa, quindi portare la leva di abbassamento alimentatore, che si trova sulla base della parte posteriore della macchina, nella posizione  (verso sinistra guardando dalla parte posteriore della macchina).

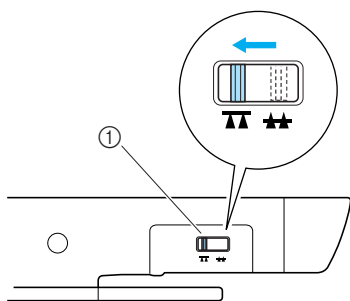

- ① Leva di abbassamento alimentatore (guardando dalla parte posteriore della macchina)

► La griffa di trasporto alimentatore viene abbassato.

- 3** Accendere la macchina da cucire.

- 4** Selezionare il punto <sup>53</sup> .

• Per i dettagli, consultare la parte "Selezione del punto" (pagina 67).

- 5** Montare il piedino di cucitura bottone "M".

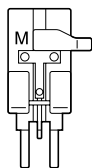

• Per i dettagli, consultare la parte "Sostituzione del piedino premistoffa" (pagina 41).

- 6** Regolare la larghezza del punto in modo tale che sia pari alla distanza fra i fori del bottone.

- 7** Inserire il bottone nel piedino di cucitura bottone "M".

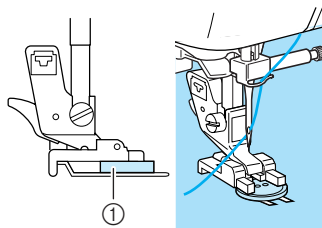

- ① Bottone

► Il bottone è tenuto in posizione.

• Quando si cucitura bottoni a quattro fori, cucire prima i due fori più vicini a sé. Spostare quindi il bottone in modo che l'ago vada nei due fori più vicini alla parte posteriore della macchina da cucire; procedere quindi nello stesso modo alla cucitura degli ultimi due fori.

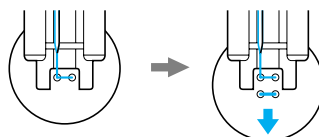

- 8** Ruotare il volantino verso di sé (in senso antiorario) per verificare che l'ago scenda correttamente nei due fori del bottone.

Se si ha l'impressione che l'ago andrà a colpire il bottone, misurare nuovamente la distanza tra i fori nel bottone. Regolare la larghezza del punto alla distanza tra i fori del bottone.

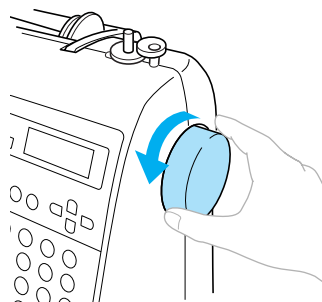

### ATTENZIONE

- Assicurarsi che l'ago non tocchi il bottone durante la cucitura; l'ago potrebbe altrimenti piegarsi o rompersi.

- 9 Iniziare a cucire.**  
Spostare il regolatore della velocità di cucitura verso sinistra (In modo che la velocità sia bassa).

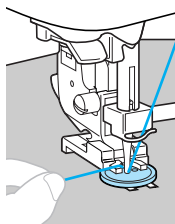

- ▶ La macchina da cucire si arresta automaticamente dopo aver cucito i punti di rinforzo.
- Se occorre fissare il bottone in modo più saldo, ripetere l'operazione di cucitura del bottone.

- 10 Con le forbici, tagliare il filo superiore e quello della spolina all'inizio della cucitura.**  
Al termine della cucitura, far passare il filo superiore sul rovescio del tessuto e annodarlo con il filo della spolina.

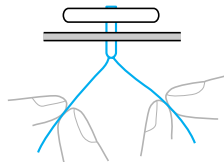

- 11 Terminata l'attaccatura del bottone, portare la leva di abbassamento alimentatore alla posizione ▲▲ (verso destra guardando la parte posteriore della macchina) per sollevare la griffa di trasporto.**

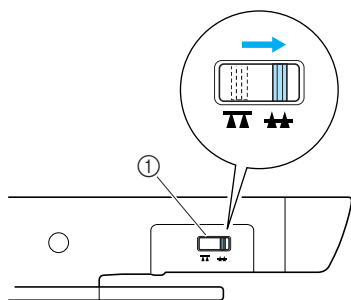

- ① Leva di abbassamento alimentatore (guardando dalla parte posteriore della macchina)

### Promemoria

- Il pulsante di posizionamento della griffa di trasporto è generalmente impostato sul lato destro (guardando dalla parte posteriore della macchina).
- La griffa di trasporto si solleva quando si inizia nuovamente la cucitura.

- Cucitura di un bottone con gambo**  
Per cucire il bottone con un gambo, attaccarlo lasciando uno spazio tra di esso ed il tessuto, quindi avvolgere il filo a mano. In questo modo il bottone è attaccato in modo saldo.

- 1 Collocare il bottone nel piedino di posizionamento bottone "M", quindi tirare verso di sé la leva del gambo.**

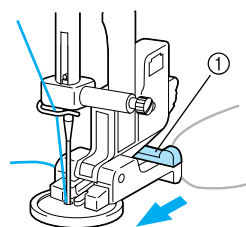

- ① Leva del gambo

- 2 Una volta terminata la cucitura, tagliare il filo superiore lasciando una lunga estremità libera di filo, avvolgerlo attorno al filo tra il bottone e il tessuto, quindi legarlo al filo superiore all'inizio della cucitura.**

Legare insieme le estremità del filo della spolina alla fine e all'inizio della cucitura sul rovescio del tessuto.



- 3 Tagliare il filo in eccesso.**

## Cucitura di cerniere

È possibile applicare direttamente una cerniera.

Nome del punto	Disegno	Tasto numerico	Applicazione	Larghezza punto [mm (poll.)]		Lunghezza punto [mm (poll.)]		Piedino premistoffa
				Auto	Manuale	Auto	Manuale	
<b>Punto diritto (posizione centrale dell'ago)</b>	02		Applicazione di cerniere Esecuzione di cuciture nascoste e nervature	3,5 (1/8)	0,0-7,0 (0-1/4)	2,5 (3/32)	0,2-5,0 (1/64-3/16)	

Esistono molti metodi per l'applicazione delle cerniere. Qui di seguito sono descritte le procedure per l'applicazione di una cerniera centrale e di una cerniera laterale.

### Inserimento di una cerniera centrale

La cucitura viene eseguita sui due pezzi di tessuto giustapposti.

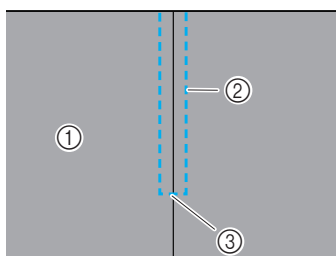

- ① Lato diritto del tessuto
- ② Cucitura
- ③ Estremità dell'apertura della cerniera

#### 1 Accendere la macchina da cucire.

#### 2 Montare il piedino per zig-zag "J" ed eseguire dei punti diritti fino all'apertura della cerniera.

Con i lati diritti del tessuto giustapposti, cucire punti di fermatura dopo aver raggiunto l'apertura della cerniera.

- Per i dettagli, consultare la parte "Punti di base" (pagina 75).

#### 3 Imbastire i due pezzi fino al bordo del tessuto.

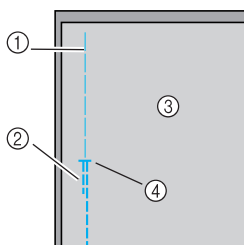

- ① Punti di imbastitura
- ② Punti di fermatura
- ③ Lato rovescio del tessuto
- ④ Estremità dell'apertura della cerniera

#### 4 Aprire, stirandolo, il margine di cucitura dal rovescio del tessuto.

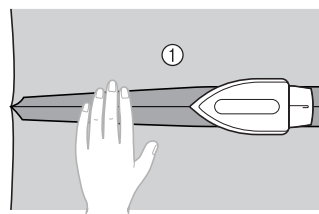

- ① Lato rovescio del tessuto

#### 5 Allineare la cucitura con il centro della cerniera, quindi imbastire la cerniera.

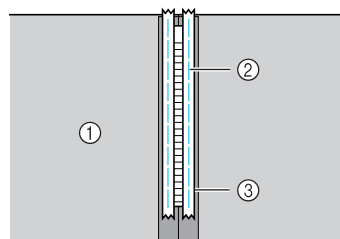

- ① Lato rovescio del tessuto
- ② Punti di imbastitura
- ③ Cerniera

#### 6 Selezionare il punto 02

- Per i dettagli, consultare la parte "Selezione del punto" (pagina 67).





## ATTENZIONE

- Quando si utilizza il piedino per cerniere "1", fare attenzione a selezionare il punto diritto (posizione centrale dell'ago) e ruotare lentamente il volantino verso di sé (in senso antiorario) per verificare che l'ago non tocchi il piedino premistoffa. Se viene selezionato un punto diverso o se l'ago urta il piedino premistoffa, vi è il rischio che l'ago si pieghi o si spezzi.

- 7** Fissare il supporto del piedino premistoffa al perno di destra del piedino per cerniere "1".

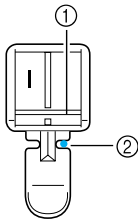

- ① Perno di destra
- ② Punto di discesa dell'ago

- Per i dettagli, consultare la parte "Sostituzione del piedino premistoffa" (pagina 41).

**8**

## Rinforzo attorno alla cerniera.

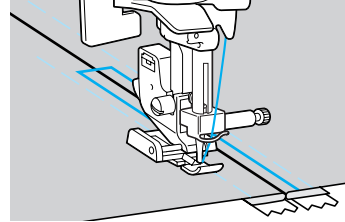
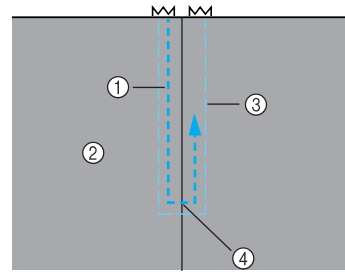

- ① Cucitura
- ② Lato diritto del tessuto
- ③ Punti di imbastitura
- ④ Estremità dell'apertura della cerniera



## ATTENZIONE

- Assicurarsi che l'ago non tocchi la cerniera durante la cucitura; l'ago potrebbe altrimenti piegarsi o rompersi.

**9**

## Togliere i punti di imbastitura.

3

## Inserimento di una cerniera laterale

La cucitura viene effettuata su un solo pezzo di tessuto. Utilizzare questo tipo di applicazione di cerniera per le aperture laterali e quelle posteriori.

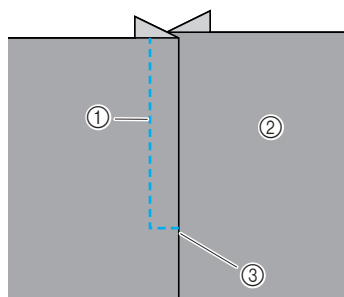

- ① Cucitura
- ② Lato diritto del tessuto
- ③ Estremità dell'apertura della cerniera

La procedura seguente descrive come cucire sul lato sinistro, come indicato nell'illustrazione.

- 1 Accendere la macchina da cucire.
- 2 Imbastire i due pezzi fino al bordo del tessuto.

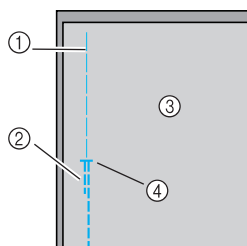

- ① Punti di imbastitura
- ② Punti di fermatura
- ③ Lato rovescio del tessuto
- ④ Estremità dell'apertura della cerniera

- 3 Montare il piedino per zig-zag "1" ed eseguire dei punti diritti fino all'apertura della cerniera. Con i lati diritti del tessuto giustapposti, cucire punti di fermatura dopo aver raggiunto l'apertura della cerniera.

- Per i dettagli, consultare la parte "Punti di base" (pagina 75).

- 4 Aprire, stirandolo, il margine di cucitura dal rovescio del tessuto.

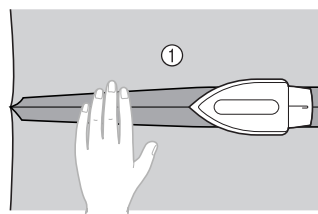

- ① Lato rovescio del tessuto

- 5 Premere la giunzione di cucitura in modo che il lato destro (quello che non sarà cucito) abbia 3 mm supplementari (1/8 di pollice).

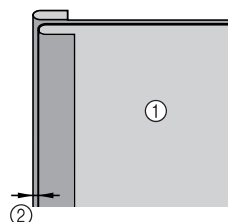

- ① Lato rovescio del tessuto
- ② 3 mm (1/8 pollice)

- 6 Allineare i dentini della cerniera con il bordo premuto del tessuto con i 3 mm supplementari (1/8 di pollice), quindi imbastire la cerniera o appuntarla con gli spilli.

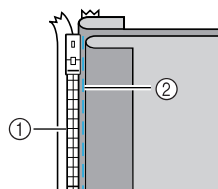

- ① Dentini della cerniera
- ② Punti di imbastitura

- 7 Selezionare il punto 02.

- Per i dettagli, consultare la parte "Selezione del punto" (pagina 67).

### ! ATTENZIONE

- Quando si utilizza il piedino per cerniere "1", fare attenzione a selezionare il punto diritto (posizione centrale dell'ago) e ruotare lentamente il volantino verso di sé (in senso antiorario) per verificare che l'ago non tocchi il piedino premistoffa. Se viene selezionato un punto diverso o se l'ago urta il piedino premistoffa, vi è il rischio che l'ago si pieghi o si spezzi.

- 8** Fissare il supporto del piedino premistoffa al perno di destra del piedino per cerniere "1".  
Se la cucitura viene eseguita sul lato destro, fissare il supporto del piedino premistoffa al perno di sinistra del piedino per cerniere.

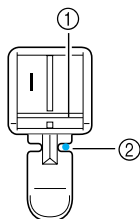

- ① Perno di destra  
② Punto di discesa dell'ago

- Per i dettagli, consultare la parte "Sostituzione del piedino premistoffa" (pagina 41).

- 9** Cucire la cerniera al pezzo di tessuto con i 3 mm (1/8 di pollice) supplementari, iniziando dalla base della cerniera.

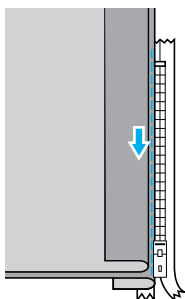

### ! ATTENZIONE

- Assicurarsi che l'ago non tocchi la cerniera durante la cucitura; l'ago potrebbe altrimenti piegarsi o rompersi.

- 10** Quando si è a circa 5 cm (2 pollici) dall'estremità della cerniera, arrestare la macchina da cucire con l'ago abbassato (nel tessuto), sollevare la leva del piedino premistoffa, aprire la cerniera e continuare a cucire.

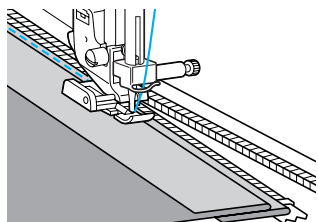

- 11** Chiudere la cerniera, girare il tessuto e imbastire l'altro lato della cerniera al tessuto.

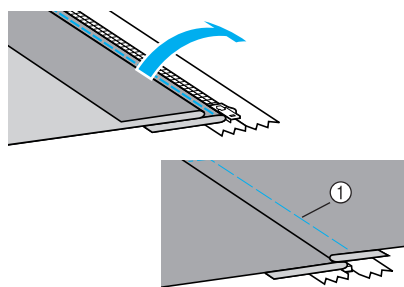

- ① Punti di imbastitura

- 12** Fissare il supporto del piedino premistoffa all'altro perno del piedino per cerniere "1".  
Se al punto **8** il supporto del piedino premistoffa è stato fissato al perno di destra, fissarlo questa volta al perno di sinistra.

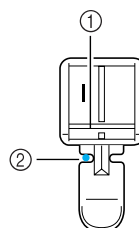

- ① Perno di sinistra  
② Punto di discesa dell'ago

- 13** Rinforzo attorno alla cerniera.  
Cucire punti di fermatura all'estremità dell'apertura della cerniera ed allineare i dentini della cerniera con il lato del piedino premistoffa.

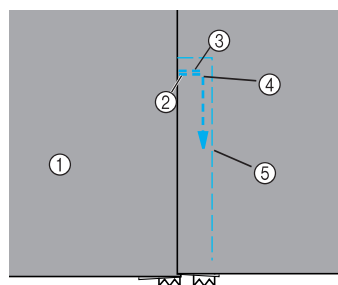

- ① Lato diritto del tessuto  
② Estremità dell'apertura della cerniera  
③ Punti di fermatura  
④ Inizio della cucitura  
⑤ Punti di imbastitura

### ! ATTENZIONE

- Assicurarsi che l'ago non tocchi la cerniera durante la cucitura; l'ago potrebbe altrimenti piegarsi o rompersi.

**14** Quando si è a circa 5 cm (2 pollici) dall'estremità della cerniera, arrestare la macchina da cucire con l'ago abbassato (nel tessuto), sollevare la leva del piedino premistoffa, aprire la cerniera e continuare a cucire.

**15** Togliere i punti di imbastitura.

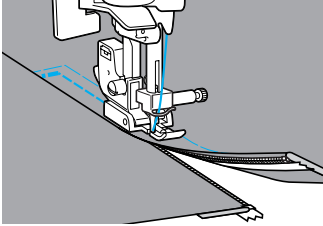

## Cucitura di tessuti elastici e nastro elastico

È possibile cucire tessuti elastici ed applicare nastro elastico.

Nome del punto	Disegno	Tasto numerico	Applicazione	Larghezza punto [mm (poll.)]		Lunghezza punto [mm (poll.)]		Piedino premistoffa
				Auto	Manuale	Auto	Manuale	
Punto elastico	04		Tessuti elastici	1,0 (1/16)	1,0-3,0 (1/16-1/8)	2,5 (3/32)	1,0-4,0 (1/16-3/16)	J
Punto a zig-zag a 2 punti	06	-	Applicazione di elastico	5,0 (3/16)	1,5-7,0 (1/16-1/4)	1,0 (1/16)	0,2-4,0 (1/64-3/16)	
Punto a zig-zag a 3 punti	07			5,0 (3/16)	1,5-7,0 (1/16-1/4)	1,0 (1/16)	0,2-4,0 (1/64-3/16)	
Punto per applicazione di elastici	31	-	Applicazione di elastico a tessuti elastici	4,0 (3/16)	0,0-7,0 (0-1/4)	1,0 (1/16)	0,2-4,0 (1/64-3/16)	

Nello svolgimento di ciascuna delle seguenti operazioni di cucitura, osservare le precauzioni corrispondenti.

### Cucitura elastica

**1** Accendere la macchina da cucire.

**2** Selezionare il punto 04

- Per i dettagli, consultare la parte “Selezione del punto” (pagina 67).

**3** Montare il piedino per zig-zag “J”.

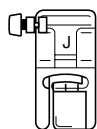

- Per i dettagli, consultare la parte “Sostituzione del piedino premistoffa” (pagina 41).

**4** Cucire il tessuto senza tirarlo.

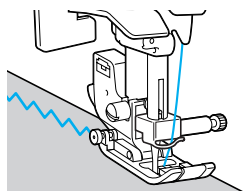

### Applicazione dell'elastico

Quando si applica nastro elastico ai polsini o alla vita di un abito, le dimensioni finali corrisponderanno a quelle del nastro elastico teso. È pertanto necessario utilizzare un'adeguata lunghezza di nastro elastico.

**1** Appuntare con gli spilli il nastro elastico sul rovescio del tessuto.

Appuntare gli spilli su vari punti, in modo che il nastro sia uniformemente posizionato sul tessuto.

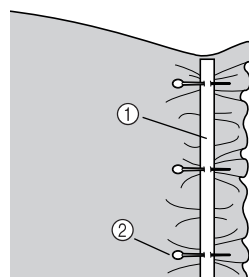

- ① Nastro elastico
- ② Perno

**2** Accendere la macchina da cucire.

**3** Selezionare un punto.

- Per i dettagli, consultare la parte “Selezione del punto” (pagina 67).

#### 4 Montare il piedino per zig-zag "J".

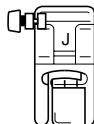

- Per i dettagli, consultare la parte "Sostituzione del piedino premistoffa" (pagina 41).

#### 5 Cucire il nastro elastico al tessuto estendendo il nastro in modo che sia della stessa lunghezza del tessuto.

Tirando il tessuto dietro il piedino premistoffa con la mano sinistra, con la destra tirare il tessuto in corrispondenza dello spillo più vicino alla parte anteriore del piedino premistoffa.

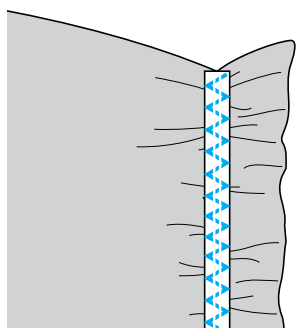
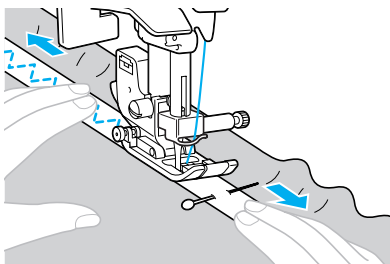













#### ATTENZIONE

- Per non rischiare di piegare o rompere l'ago, fare in modo che non tocchi nessuno spillo durante la cucitura.

## Cucitura di applicazioni, patchwork e trapuntatura

Qui di seguito sono descritti i punti disponibili per la cucitura di applicazioni, patchwork e trapunte.

Nome del punto	Disegno	Tasto numerico	Applicazione	Larghezza punto [mm (poll.)]		Lunghezza punto [mm (poll.)]		Piedino premistoffa
				Auto	Manuale	Auto	Manuale	
Punto a zig-zag	05 		Applicazione di applicazioni (linea di riferimento centrale/ punti di fermatura)	3,5 (1/8)	0,0-7,0 (0-1/4)	1,4 (1/16)	0,0-4,0 (0-3/16)	J
	21 	-	Trapuntatura di applicazioni, trapuntatura a moto libero, cucitura di punti pieni	3,5 (1/8)	0,0-7,0 (0-1/4)	1,4 (1/16)	0,0-4,0 (0-3/16)	
Punto applicazione	16 	-	Applicazione di applicazioni	3,5 (1/8)	2,5-7,0 (3/32-1/4)	2,5 (3/32)	1,6-4,0 (1/16-3/16)	
	22 	-	Applicazione di applicazioni e fettuccia	1,5 (1/16)	0,5-3,5 (1/32-1/8)	1,8 (1/16)	1,0-4,0 (1/16-3/16)	
	23 	-	Applicazione di applicazioni e fettuccia	1,5 (1/16)	0,5-3,5 (1/32-1/8)	1,8 (1/16)	1,0-4,0 (1/16-3/16)	
Punto diritto rammendo	18 	-	Esecuzione di rammendo a punto diritto (con un margine di cucitura di 6,5 mm (1/4 pollice) dal lato destro del piedino premistoffa)	5,5 (7/32)	0,0-7,0 (0-1/4)	2,0 (1/16)	0,2-5,0 (1/64-3/16)	
	19 	-	Esecuzione di rammendo a punto diritto (con un margine di cucitura di 6,5 mm (1/4 pollice) dal lato sinistro del piedino premistoffa)	1,5 (1/16)	0,0-7,0 (0-1/4)	2,0 (1/16)	0,2-5,0 (1/64-3/16)	
Punto unione	26 	-	Cucitura di patchwork	4,0 (3/16)	0,0-7,0 (0-1/4)	1,2 (1/16)	0,2-4,0 (1/64-3/16)	
	27 	-		5,0 (3/16)	2,5-7,0 (3/32-1/4)	2,5 (3/32)	1,0-4,0 (1/16-3/16)	
	28 	-		5,0 (3/16)	0,0-7,0 (0-1/4)	1,2 (1/16)	0,2-4,0 (1/64-3/16)	
Trapuntatura aspetto manuale	20 	-	Trapuntatura a punto diritto somigliante a un lavoro manuale	0,0 (0)	0,0-7,0 (0-1/4)	2,5 (3/32)	1,0-4,0 (1/16-3/16)	
Trapunta punteggiata	24 	-	Punteggiatura	7,0 (1/4)	1,0-7,0 (1/16-1/4)	1,6 (1/16)	1,0-4,0 (1/16-3/16)	

## Cucitura di applicazioni

- 1** Ritagliare l'applicazione, lasciando un margine di cucitura di 3 e 5 mm (1/8 e 3/16 pollice).

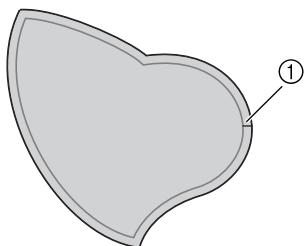

① Margine di cucitura

- 2** Porre un modello di carta spessa o di materiale stabilizzatore sul retro dell'applicazione, quindi piegare il margine di cucitura utilizzando un ferro da stiro.

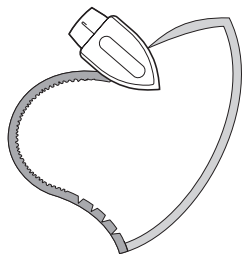

- Rimuovere la carta spessa dopo aver stirato il margine di cucitura.

- 3** Rivoltare il tessuto, quindi imbastirlo o appuntarlo con gli spilli sul tessuto sul quale verrà applicato.

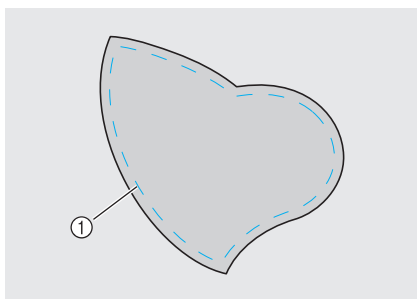

① Punti di imbastitura

- 4** Accendere la macchina da cucire.

- 5** Selezionare un punto.

- Per i dettagli, consultare la parte "Selezione del punto" (pagina 67).

- 6** Montare il piedino per zig-zag "J".

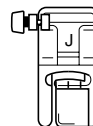

- Per i dettagli, consultare la parte "Sostituzione del piedino premistoffa" (pagina 41).

- 7** Ruotare il volantino verso di sé (senso antiorario), quindi iniziare a cucire lungo il bordo dell'applicazioni, facendo in modo che l'ago scenda appena oltre il bordo dell'applicazioni.

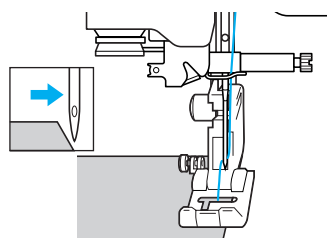

Quando si cuce lungo gli angoli, arrestare la macchina con l'ago nel tessuto appena oltre il bordo dell'applicazioni, sollevare la leva del piedino premistoffa, quindi girare il tessuto per poter modificare la direzione di cucitura.

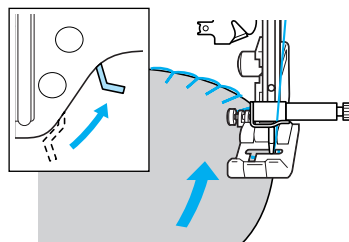



## Cucitura di patchwork (trapuntatura "crazy quilt")

- 1 **Piegare il bordo del pezzo di tessuto superiore e porlo sul pezzo inferiore.**
- 2 **Unire i due pezzi di tessuto in modo che il disegno tocchi entrambi i pezzi di tessuto.**

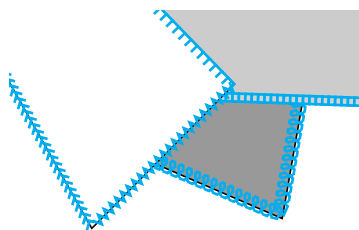
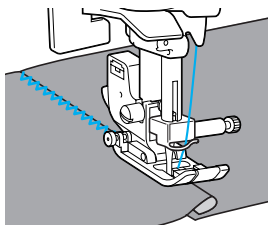

## Rammendo

"Rammendo" significa unire due pezzi di tessuto. I pezzi di tessuto devono essere tagliati con un margine di cucitura di 6,5 mm (1/4 di pollice). Eseguire il punto diritto di rammendo a 6,5 mm (1/4 di pollice) dal lato destro o dal lato sinistro del piedino premistoffa.

- 1 **Imbastire o appuntare spilli lungo il margine di cucitura del tessuto che si vuole unire.**
- 2 **Accendere la macchina da cucire.**
- 3 **Selezionare il punto 18 o 19.**

- Per i dettagli, consultare la parte "Selezione del punto" (pagina 67).

- 4 **Montare il piedino per zig-zag "J".**

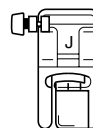

- Per i dettagli, consultare la parte "Sostituzione del piedino premistoffa" (pagina 41).

- 5 **Cucire con il lato del piedino premistoffa allineato al bordo del tessuto.**

### ■ Per un margine di cucitura a destra

Allineare il lato destro del piedino premistoffa al bordo del tessuto e cucire utilizzando il punto 18.

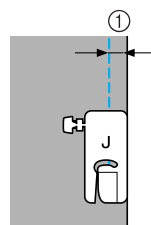

- ① 6,5 mm (1/4 pollice)

### ■ Per un margine di cucitura a sinistra

Allineare il lato sinistro del piedino premistoffa al bordo del tessuto e cucire utilizzando il punto <sup>19</sup> P.

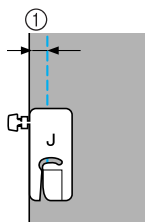

① 6,5 mm (1/4 pollice)



### Promemoria

- Per modificare la larghezza del margine di cucitura (la posizione dell'ago), regolare la larghezza del punto.

## Trapuntatura

La trapuntatura consiste nel cucire un'imbottitura tra due strati di tessuto. È facile eseguire trapuntature con il piedino doppio trasporto opzionale e la guida di trapuntatura opzionale.

- 1 **Imbastire il tessuto da trapuntare.**
- 2 **Accendere la macchina da cucire.**
- 3 **Selezionare un punto.**
  - Per i dettagli, consultare la parte "Selezione del punto" (pagina 66).
- 4 **Montaggio del piedino doppio trasporto**
  - Per i dettagli, consultare la parte "Utilizzo del piedino doppio trasporto opzionale" (pagina 44).
- 5 **Posizionare una mano su ciascun lato del piedino premistoffa e tenere teso il tessuto mentre si cuce.**

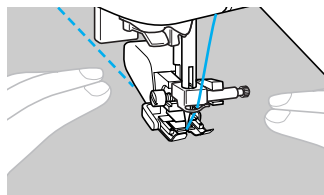

### Nota

- Quando si cuce con il piedino doppio trasporto, impostare una velocità tra lenta e media.

## ■ Utilizzo della guida di trapuntatura opzionale

Utilizzare la guida di trapuntatura per cucire punti paralleli equidistanti.

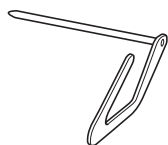

- 1 Inserire l'asta della guida di trapuntatura nel foro situato nella parte posteriore del piedino doppio trasporto o del supporto del piedino premistoffa.

Piedino doppio trasporto

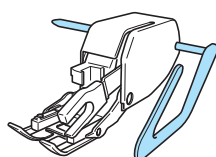

Supporto del piedino premistoffa

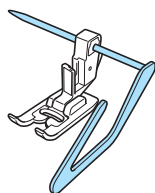

- 2 Regolare l'asta della guida di trapuntatura in modo che la guida sia allineata alla cucitura già eseguita.

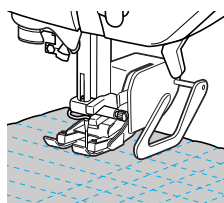

### Nota

- La guida di trapuntatura opzionale è disponibile presso il proprio rivenditore autorizzato.

## Trapuntatura a moto libero

Con la trapuntatura a moto libero, la griffa di trasporto può essere abbassata (utilizzando la leva di abbassamento alimentatore) in modo da consentire lo spostamento libero del tessuto in qualsiasi direzione. Il piedino per trapuntatura opzionale è necessario per la trapuntatura a moto libero.

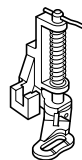

- 1 Spegnerne la macchina da cucire.
- 2 Rimuovere il piedino premistoffa ed il supporto del piedino premistoffa.
  - Consultare la parte "Rimozione del supporto del piedino premistoffa" (pagina 43).
- 3 Fissare il piedino per trapuntatura con la vite del supporto del piedino premistoffa. Il perno del piedino per trapuntatura deve essere posizionato sopra la vite morsetto ago.

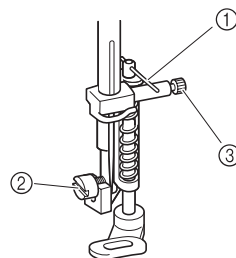

- 1 Perno del piedino per trapuntatura
- 2 Supporto del piedino premistoffa vite
- 3 Vite morsetto ago

- 4 Con la mano destra, mantenere in posizione il piedino per trapuntatura; con la sinistra, serrare la vite del supporto del piedino premistoffa con il cacciavite.

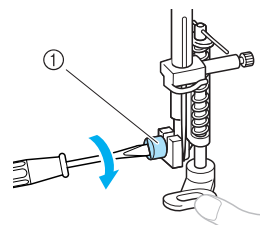

- 1 Supporto del piedino premistoffa vite

### ! ATTENZIONE

- Fare attenzione a serrare saldamente le viti con il cacciavite, altrimenti l'ago può toccare il piedino premistoffa e piegarsi o spezzarsi.

- 5** Portare la leva di abbassamento alimentatore, situata sulla base della parte posteriore della macchina, alla posizione  (verso destra guardando dalla parte anteriore della macchina).

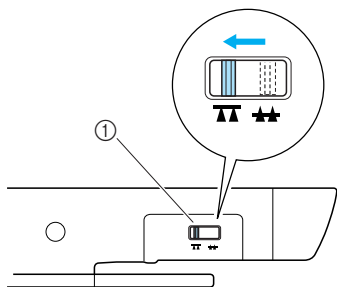

- ① Interruttore di posizione griffa di trasporto (guardando dalla parte posteriore della macchina)

► La griffa di trasporto alimentatore viene abbassato.

- 6** Accendere la macchina da cucire e selezionare un punto.

- Per i dettagli, consultare la parte “Selezione del punto” (pagina 67).

- 7** Tendere il tessuto con entrambe le mani e muoverlo per seguire il disegno.

Alle due estremità della cucitura vengono cuciti punti di rinforzo.

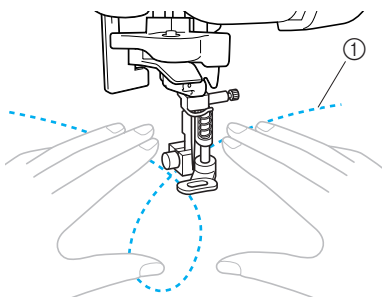

- ① Motivo

- 8** Terminata la cucitura, portare la leva di abbassamento alimentatore alla posizione  (verso destra guardando dalla parte posteriore della macchina) per sollevare la griffa di trasporto.

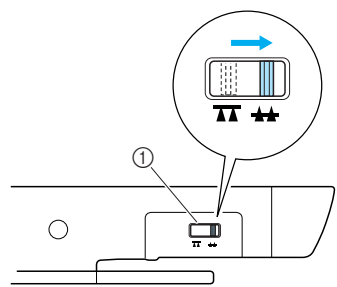

- ① Leva di abbassamento alimentatore (guardando dalla parte posteriore della macchina)

- Normalmente, la leva di abbassamento alimentatore è posizionata a destra.

## Cucitura di punti pieni utilizzando il regolatore della velocità di cucitura

È possibile cucire un punto decorativo modificando la larghezza di un punto pieno. Se la macchina da cucire è impostata in modo da poter regolare la larghezza punto con il regolatore della velocità di cucitura, la larghezza del punto potrà essere regolata con rapidità e facilità. In questo caso, la velocità di cucitura è regolata con il pedale reostato.

- 1** Collegare il comando a pedale.

- Per i dettagli, consultare la parte “Inizio della cucitura” (pagina 52).

- 2** Accendere la macchina da cucire.

- 3** Montare il piedino per zig-zag “J”.

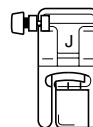



- Per i dettagli, consultare la parte “Sostituzione del piedino premistoffa” (pagina 41).

- 4** Premere  (Tasto Impostazioni) sul pannello operativo.

► Appare la schermata delle impostazioni.



- 5** Premere  o  (tasti Lunghezza punto) fino alla visualizzazione di .

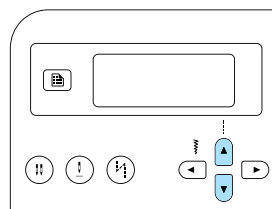

► Appare la schermata in cui è possibile specificare che la larghezza del punto può essere controllata con il regolatore della velocità di cucitura.



**6** Premere ◀ o ▶ (tasti Larghezza punto) per selezionare ON.

Per tornare a OFF, premere ◀ o ▶ (tasti Larghezza punto).

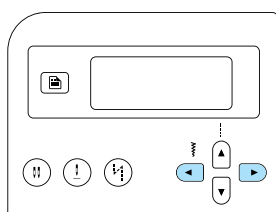

▶ La macchina è adesso impostata in modo da consentire il controllo della larghezza del punto attraverso il regolatore della velocità di cucitura.

**7** Premere (OK) (Tasto OK) o (↵) (tasto Annulla/elimina).

▶ Appare nuovamente la schermata iniziale dei punti.

**8** Selezionare il punto <sup>21</sup> .

• Per i dettagli, consultare la parte “Selezione del punto” (pagina 67).

**9** Durante la cucitura, spostare il regolatore della velocità di cucitura per regolare la larghezza del punto.

Spostare il regolatore verso sinistra per diminuire la larghezza. Spostare il regolatore verso destra per aumentare la larghezza.

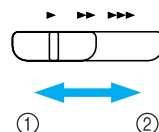

- ① Diminuire
- ② Aumentare

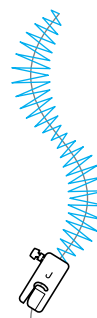

• Regolare la velocità di cucitura con il comando a pedale.

**10** Al termine della cucitura, riportare l'impostazione della larghezza del punto su OFF.





**Promemoria**

● Anche se i risultati della cucitura dipendono dal tipo di tessuto e dallo spessore del filo utilizzato, per ottenere risultati migliori regolare la lunghezza del punto tra 0,3 e 0,5 mm (1/64 ed 1/32 di pollice).

## Punti di rinforzo

Rinforzare i punti che saranno soggetti a sollecitazioni, come il giromanica e gli angoli delle tasche.

Nome del punto	Disegno	Tasto numerico	Applicazione	Larghezza punto [mm (poll.)]		Lunghezza punto [mm (poll.)]		Piedino premistoffa
				Auto	Manuale	Auto	Manuale	
<b>Punto elastico triplo</b>	03 		Rinforzo delle cuciture del giromanica e del cavallo dei pantaloni	0,0 (0)	0,0-7,0 (0-1/4)	2,5 (3/32)	1,5-4,0 (1/16-3/16)	J
<b>Rinforzo</b>	52 	-	Rinforzo delle estremità di aperture, come gli angoli delle tasche	2,0 (1/16)	1,0-3,0 (1/16-1/8)	0,4 (1/64)	0,3-1,0 (1/64-1/16)	A

### Punto elastico triplo

Utilizzare il punto elastico triplo per rinforzare il giromanica e il cavallo dei pantaloni.

**1** Accendere la macchina da cucire.

**2** Selezionare il punto 03 .

- Per i dettagli, consultare la parte "Selezione del punto" (pagina 67).

**3** Montare il piedino per zig-zag "J".

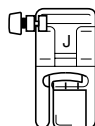

- Per i dettagli, consultare la parte "Sostituzione del piedino premistoffa" (pagina 41).

**4** Iniziare a cucire.

- Per i dettagli, consultare la parte "Inizio della cucitura" (pagina 52).

### Cucitura di rinforzi

I rinforzi sono utilizzati per rendere più solide le parti soggette a sollecitazioni, come gli angoli delle tasche e le aperture.

Qui di seguito è descritta, a titolo di esempio, la procedura da seguire per cucire rinforzi agli angoli delle tasche.

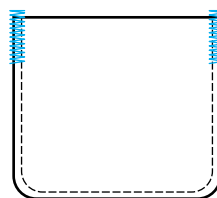

**1** Determinare la lunghezza desiderata per il rinforzo.

Regolare la piastra di guida bottone sul piedino per asole "A" alla lunghezza desiderata (la distanza tra le suddivisioni del righello del piedino premistoffa è pari a 5 mm (3/16 di pollice)).

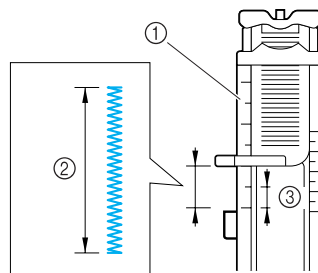

- ① Righello del piedino premistoffa
- ② Lunghezza del rinforzo
- ③ 5 mm (3/16 pollice)

- È possibile cucire un rinforzo su una lunghezza massima di circa 28 mm (1-1/8 pollici).

**2** Accendere la macchina da cucire.

**3** Selezionare il punto <sup>52</sup> .

- Per i dettagli, consultare la parte “Selezione del punto” (pagina 67).

**4** Montare il piedino per asole “A”.

- Per i dettagli, consultare la parte “Sostituzione del piedino premistoffa” (pagina 41).

**5** Far passare il filo superiore verso il basso attraverso il foro nel piedino premistoffa, quindi tirarlo sotto il piedino premistoffa come mostrato.

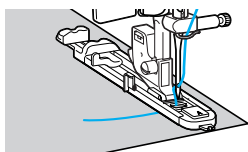

**6** Con l'apertura della tasca rivolta verso di sé, posizionare il tessuto in modo che l'ago scenda a 2 mm (1/16 di pollice) dall'apertura della tasca, quindi abbassare la leva del piedino premistoffa.

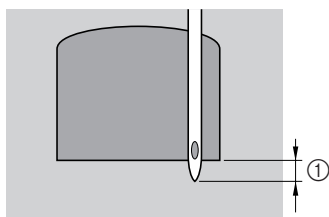

① 2 mm (1/16 pollice)



### Nota

- Nell'abbassare il piedino premistoffa, non spingere la parte anteriore del piedino, altrimenti le dimensioni del rinforzo non risulteranno corrette.

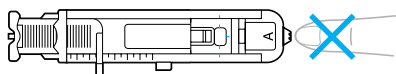

**7** Abbassare quanto più possibile la leva per asole.

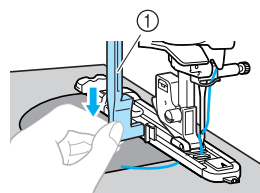

① Leva per asole

La leva per asole si trova dietro la staffa sul piedino per asole.

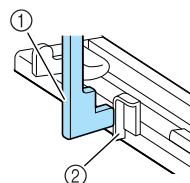

① Leva per asole

② Staffa

**8** Mantenere con delicatezza l'estremità del filo superiore con la mano sinistra ed iniziare a cucire.

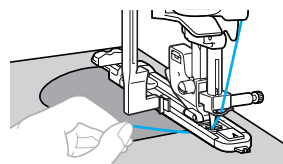

- Terminata la cucitura, la macchina cuce automaticamente i punti di rinforzo, quindi si arresta.

**9** Tagliare i fili, sollevare la leva del piedino premistoffa e togliere il tessuto.

**10** Riportare la leva per asole nella posizione originale.



### Promemoria

- Se il tessuto non avanza perché, per esempio, è troppo spesso, aumentare la lunghezza del punto. Per i dettagli, consultare la parte “Regolazione della lunghezza del punto” (pagina 59).

## Punto occhiello

È possibile cucire occhielli (per esempio i fori delle cinture). Sono possibili tre dimensioni di occhiello: 7 mm, 6 mm e 5 mm (1/4, 15/64 e 3/16 di pollice).

Nome del punto	Disegno	Applicazione	Larghezza punto [mm (poll.)]		Lunghezza punto [mm (poll.)]		Piedino premistoffa
			Auto	Manuale	Auto	Manuale	
<b>Punto occhiello</b>	54 	Cucitura di occhielli, per esempio sulle cinture	7,0 (1/4)	7,0, 6,0 o 5,0 (1/4, 15/64 o 3/16)	-	-	N

**1** Accendere la macchina da cucire.

**2** Selezionare il punto <sup>54</sup> .

- Per i dettagli, consultare la parte “Selezione del punto” (pagina 67).

**3** Montare il piedino per monogrammi “N”.

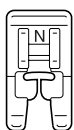

- Per i dettagli, consultare la parte “Sostituzione del piedino premistoffa” (pagina 41).

**4** Regolare la larghezza o la lunghezza del punto per selezionare le dimensioni desiderate per l'occhiello.



- ① 7 mm (1/4 pollice)
- ② 6 mm (15/64 pollice)
- ③ 5 mm (3/16 pollice)

- Per i dettagli, consultare la parte “Regolazione della larghezza del punto” (pagina 58).

**5** Abbassare l'ago nel tessuto all'inizio della cucitura, quindi abbassare la leva del piedino premistoffa.

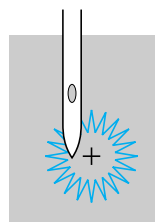

**6** Iniziare a cucire.

- Terminata la cucitura, la macchina cuce automaticamente i punti di rinforzo, quindi si arresta.

**7** Con il punzone per occhielli, praticare un foro al centro dell'occhiello.

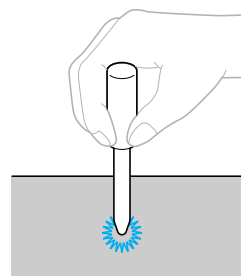

- Quando si utilizza il punzone per occhielli, porre della carta spessa o un qualsiasi altro foglio di protezione sotto il tessuto prima di praticarvi il foro.





















### Promemoria



- Se si utilizza filo leggero, la cucitura può risultare rada. In questo caso, cucire due volte l'occhiello prima di rimuovere il tessuto, uno sopra l'altro.



## Punti decorativi

Questa macchina da cucire consente di eseguire diversi punti decorativi.

Nome del punto	Disegno 	Applicazione	Larghezza punto [mm (poll.)]		Lunghezza punto [mm (poll.)]		Piedino premist offa
			Auto	Manuale	Auto	Manuale	
<b>Punto a giorno</b>	29 	Unire due pezzi di tessuto mediante una cucitura aperta	5,0 (3/16)	0,0-7,0 (0-1/4)	2,5 (3/32)	1,0-4,0 (1/16-3/16)	J
	30 		5,0 (3/16)	2,5-7,0 (3/25-1/4)	2,5 (3/32)	1,0-4,0 (1/16-3/16)	
<b>Punto unione</b>	26 	Punti decorativi di collegamento	4,0 (3/16)	0,0-7,0 (0-1/4)	1,2 (1/16)	0,2-4,0 (1/64-3/16)	
	27 		5,0 (3/16)	2,5-7,0 (3/32-1/4)	2,5 (3/32)	1,0-4,0 (1/16-3/16)	
	28 		5,0 (3/16)	0,0-7,0 (0-1/4)	1,2 (1/16)	0,2-4,0 (1/64-3/16)	
<b>Punto orlo a conchiglia</b>	17 	Cucitura di un orlo a conchiglia su colletti e curve	4,0 (3/16)	0,0-7,0 (0-1/4)	2,5 (3/32)	0,2-4,0 (1/64-3/16)	
<b>Punto smock</b>	29 	Per dare consistenza ed elasticità ai tessuti	5,0 (3/16)	0,0-7,0 (0-1/4)	2,5 (3/32)	1,0-4,0 (1/16-3/16)	
	30 		5,0 (3/16)	2,5-7,0 (3/32-1/4)	2,5 (3/32)	1,0-4,0 (1/16-3/16)	
	40 		5,0 (3/16)	0,0-7,0 (0-1/4)	1,6 (1/16)	1,0-4,0 (1/16-3/16)	
<b>Punto smerlo</b>	25 	Punto smerlo pieno	5,0 (3/16)	2,5-7,0 (3/32-1/4)	0,5 (1/32)	0,1-1,0 (1/64-1/16)	
<b>Orli decorativi</b>	36 	Cucitura di merletto, orli decorativi, decorazioni tradizionali, ecc.	3,5 (1/8)	1,5-7,0 (1/16-1/4)	2,5 (3/32)	1,6-4,0 (1/16-3/16)	
	37 		6,0 (15/64)	1,5-7,0 (1/16-1/4)	3,0 (1/8)	1,5-4,0 (1/16-3/16)	
	38 	Orli decorativi e decorazioni tradizionali ecc. su tessuti leggeri, medi e ad armatura semplice	5,0 (3/16)	1,5-7,0 (1/16-1/4)	3,5 (1/8)	1,5-4,0 (1/16-3/16)	
	39 		5,0 (3/16)	1,5-7,0 (1/16-1/4)	4,0 (3/16)	1,5-4,0 (1/16-3/16)	
	40 		5,0 (3/16)	1,5-7,0 (1/16-1/4)	2,5 (3/32)	1,5-4,0 (1/16-3/16)	
41 	5,0 (3/16)	1,5-7,0 (1/16-1/4)	2,0 (1/16)	1,5-4,0 (1/16-3/16)			
<b>Punto a scala</b>	32 	Punti decorativi	4,0 (3/16)	0,0-7,0 (0-1/4)	3,0 (1/8)	2,0-4,0 (1/16-3/16)	J

Nome del punto	Disegno	Applicazione	Larghezza punto [mm (poll.)]		Lunghezza punto [mm (poll.)]		Piedino premistoffa
			Auto	Manuale	Auto	Manuale	
Punto rick-rack	33 	Punti decorativi	4,0 (3/16)	0,0-7,0 (0-1/4)	2,5 (3/32)	1,0-4,0 (1/16-3/16)	J
Punto decorativo	34 		5,5 (7/32)	0,0-7,0 (0-1/4)	1,6 (1/16)	1,0-4,0 (1/16-3/16)	
Punto a serpentina	35 		5,0 (3/16)	1,5-7,0 (1/16-1/4)	1,0 (1/16)	0,2-4,0 (1/64-3/16)	N

## Punti a giorno

Il ricamo a giorno consiste nel cucire sopra lo spazio esistente tra due tessuti, unendoli. È utilizzato per camicette e indumenti per bambini. Il punto risulta più decorativo se viene utilizzato filo più spesso.

**1** Con un ferro da stiro, piegare i due pezzi di tessuto lungo la cucitura.

**2** Imbastire i due pezzi di tessuto, ad una distanza di circa 4 mm (3/16 di pollice) l'uno dall'altro, su carta sottile o su un foglio di stabilizzatore solubile in acqua.

Se si traccia una riga al centro della carta sottile o dello stabilizzatore solubile in acqua, la cucitura risulta più semplice.

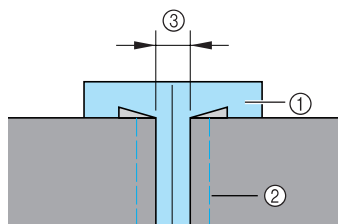

- ① Carta sottile o stabilizzatore solubile in acqua
- ② Punti di imbastitura
- ③ 4 mm (3/16 pollice)

**3** Accendere la macchina da cucire.

**4** Selezionare il punto <sup>29</sup>  o <sup>30</sup> .

- Per i dettagli, consultare la parte "Selezione del punto" (pagina 67).

**5** Montare il piedino per zig-zag "J".

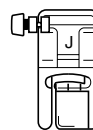

- Per i dettagli, consultare la parte "Sostituzione del piedino premistoffa" (pagina 41).

**6** Regolare la larghezza del punto a 7,0 mm (1/4 di pollice).

- Per i dettagli, consultare la parte "Regolazione della larghezza del punto" (pagina 58).

**7** Cucire con il centro del piedino premistoffa allineato lungo il centro dei due pezzi di tessuto.

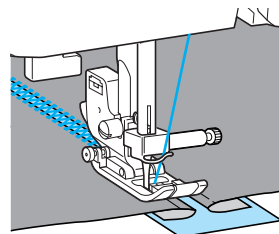
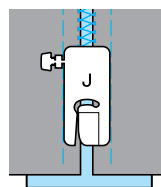

**8** Al termine della cucitura, togliere la carta.

## Punti smerlo

Questo disegno di punto ad onde viene chiamato punto a smerlo. È utilizzato per decorare i colletti delle camicette ed i bordi dei fazzoletti.

- 1 Accendere la macchina da cucire.
- 2 Selezionare il punto <sup>25</sup> "Punto a smerlo".
  - Per i dettagli, consultare la parte "Selezione del punto" (pagina 67).
- 3 Montare il piedino per monogrammi "N".

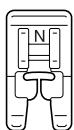

- Per i dettagli, consultare la parte "Sostituzione del piedino premistoffa" (pagina 41).

- 4 Cucire lungo il bordo del tessuto, facendo attenzione a non cucire direttamente sull'orlo del tessuto.

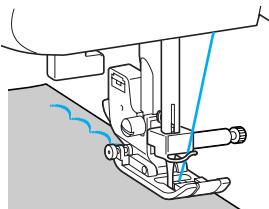

- Per ottenere risultati migliori, inamidare il tessuto e stirarlo con un ferro caldo prima di procedere alla cucitura.

- 5 Tagliare lungo i punti.

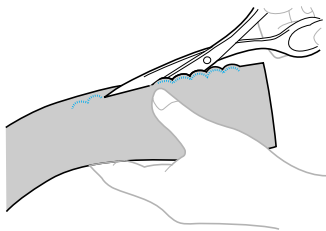

- Fare attenzione a non tagliare i punti.

## Punto smock

Viene chiamato "punto smock" il punto decorativo creato cucendo o ricamando su arricciature. Viene utilizzato per decorare il davanti di camicette o i polsini. Il punto smock conferisce consistenza ed elasticità al tessuto.

- 1 Accendere la macchina da cucire.
- 2 Selezionare il punto diritto, quindi regolare la lunghezza punto a 4,0 mm (3/16 di pollice) ed allentare la tensione del filo.
  - Per i dettagli, consultare la parte "Regolazione della lunghezza del punto" (pagina 59) e "Modifica della tensione del filo superiore" (pagina 57).
- 3 Montare il piedino per zig-zag "J".

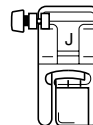

- Per i dettagli, consultare la parte "Sostituzione del piedino premistoffa" (pagina 41).

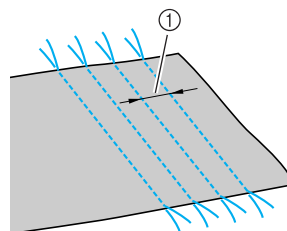

- 4 Eseguire cuciture parallele lasciando tra ognuna di esse una distanza di 1 cm (3/8 di pollice).

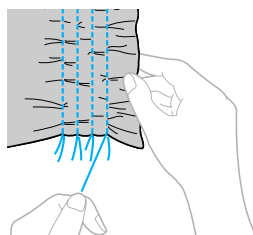

- ① 1 cm (3/8 di pollice)
- Non è necessario cucire punti di fermatura/rinforzo, né tagliare il filo.
- Al termine della cucitura, il filo è stato estratto di circa 5 cm (2 pollici).

- 5 Tirare i fili della spolina per creare le arricciature. Stirare le arricciature.



- 6 Selezionare il punto <sup>29</sup> , <sup>30</sup>  o <sup>40</sup> .

- Per i dettagli, consultare la parte “Selezione del punto” (pagina 67).

- 7 Eseguire i punti tra i punti diritti.

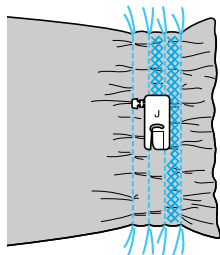

- 8 Estrarre i fili dei punti diritti.

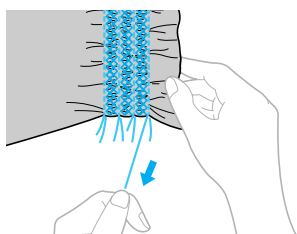

## Cucitura di un orlo a conchiglia

Questo punto ricorda l'estremità smerlata della valva di una conchiglia. Viene utilizzato per decorare le finiture, il davanti delle camicette o i polsini in tessuti sottili.

- 1 Piegare il tessuto lungo la diagonale.

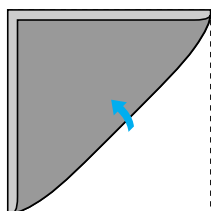

- 2 Accendere la macchina da cucire.

- 3 Selezionare il punto <sup>17</sup>  ed aumentare la tensione del filo.

- Per i dettagli, consultare la parte “Selezione del punto” (pagina 67).

- 4 Montare il piedino per zig-zag “J”.

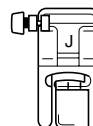

- Per i dettagli, consultare la parte “Sostituzione del piedino premistoffa” (pagina 41).

- 5 Cucire facendo in modo che l'ago scenda appena oltre il bordo del tessuto.

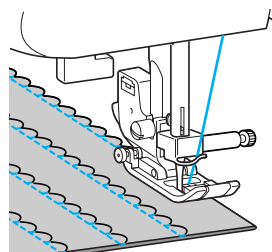
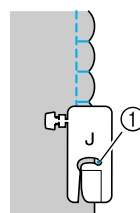

① Punto di discesa dell'ago

- 6 Aprire il tessuto e stirare le pieghe da un lato.

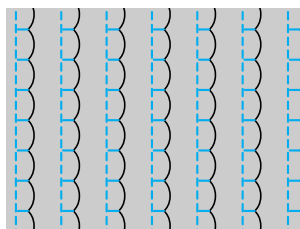

## Giunzione

È possibile cucire punti decorativi di collegamento sui margini di cucitura dei tessuti riuniti. Si utilizzano questi punti quando si esegue una trapuntatura "crazy quilt".

- 1 Accendere la macchina da cucire.
- 2 Unire i due pezzi di tessuto sul diritto, quindi aprire i margini di cucitura.

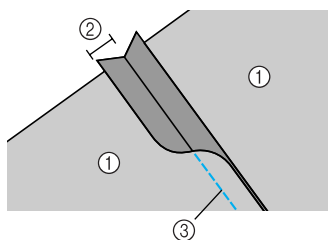

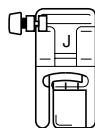

- ① Lato rovescio del tessuto
- ② Margine di cucitura di 6,5 mm (1/4 di pollice)
- ③ Punto diritto

- 3 Montare il piedino per zig-zag "J".



- Per i dettagli, consultare la parte "Sostituzione del piedino premistoffa" (pagina 41).

- 4 Selezionare il punto <sup>26</sup> , <sup>27</sup>  o <sup>28</sup> .

- Per i dettagli, consultare la parte "Selezione del punto" (pagina 67).

- 5 Girare il tessuto in modo che il lato diritto sia rivolto verso l'alto, quindi cucire sulla cucitura con il centro del piedino premistoffa allineato alla cucitura.

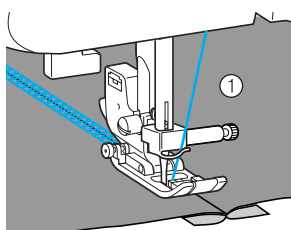

- ① Lato diritto del tessuto

## Decorazioni tradizionali

Quando si cuce con l'ago ad aletta, i fori dell'ago risultano più grandi, creando un punto decorativo tipo merletto. Viene utilizzato per decorare orli e tovaglie in tessuti sottili o medi e ad armatura semplice.

### ! ATTENZIONE





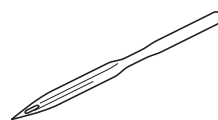

- L'uso dell'infilare l'ago con l'ago ad aletta comporta il rischio di danni alla macchina da cucire. Inserire a mano il filo nella cruna dell'ago dalla parte anteriore verso quella posteriore. Per i dettagli, consultare la parte "Infilatura superiore" (pagina 28).

- 1 Inserire l'ago ad aletta.



- Utilizzare un ago ad aletta di dimensioni 130/705H 100/16.
- Per i dettagli relativi all'inserimento dell'ago, consultare la parte "Sostituzione dell'ago" (pagina 39).

- 2 Accendere la macchina da cucire.

- 3 Selezionare il punto, <sup>32</sup> , <sup>36</sup> , <sup>37</sup> , <sup>38</sup> , <sup>39</sup> , <sup>40</sup>  o <sup>41</sup> .

- 4 Montare il piedino per monogrammi "N".

### ! ATTENZIONE

- Non selezionare una larghezza di punto superiore a 6,0 mm (15/64 di pollice); in caso contrario, l'ago può piegarsi o rompersi.
- Dopo aver regolato la larghezza del punto, ruotare lentamente il volantino verso di sé (senso antiorario) ed assicurarsi che l'ago non tocchi il piedino premistoffa. Se l'ago urta il piedino premistoffa, può piegarsi o spezzarsi.

**5 Iniziare a cucire.**

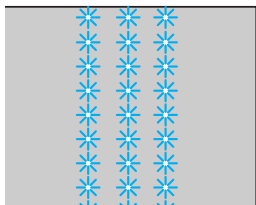

L'“orlo a giorno” si ottiene rimuovendo dei fili. I migliori risultati si ottengono con i tessuti a trama larga.

Qui di seguito sono descritti due metodi di creazione di un orlo a giorno.

■ **Orlo a giorno (Esempio 1)**

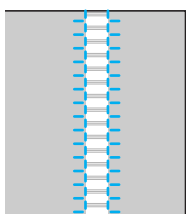

**1 Estrarre diversi fili dal tessuto.**

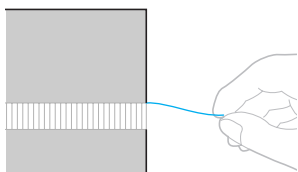

**2 Accendere la macchina da cucire.**

**3 Selezionare il punto <sup>36</sup>**



- Per i dettagli, consultare la parte “Selezione del punto” (pagina 67).

**4 Montare il piedino per monogrammi “N”.**

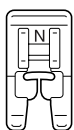

- Per i dettagli, consultare la parte “Sostituzione del piedino premistoffa” (pagina 41).

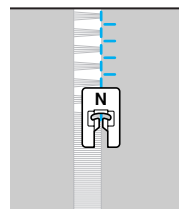

**5 Con il lato diritto della stoffa rivolto verso l'alto, cucire lungo il bordo destro della parte sfilacciata.**



**6 Premere  (Tasto Impostazioni) sul pannello operativo.**

- ▶ Appare la schermata delle impostazioni.



**7 Premere  o  (tasti Lunghezza punto) fino alla visualizzazione di .**

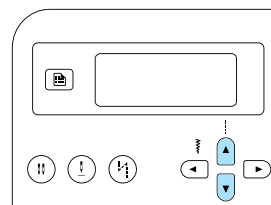

- ▶ Appare la schermata per la creazione di un'immagine speculare del disegno.

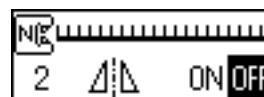

**8** Premere ◀ o ▶ (tasti Larghezza punto) per selezionare **ON**.

Per tornare a **OFF**, premere ◀ o ▶ (tasti Larghezza punto).

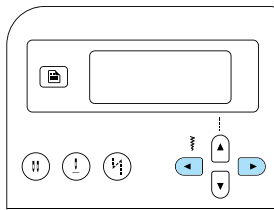

▶ Il disegno è ribaltato.



**9** Premere **OK** (Tasto OK) o **↵** (tasto Annulla/elimina).

▶ Appare nuovamente la schermata iniziale dei punti.



**10** Cucire lungo l'altro bordo della parte sfilacciata in modo da ottenere una cucitura identica alla precedente.

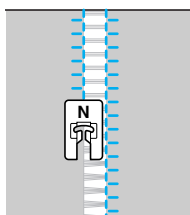

**11** Riportare l'impostazione dell'immagine speculare del disegno su **OFF**.

■ Orlo a giorno (Esempio 2)

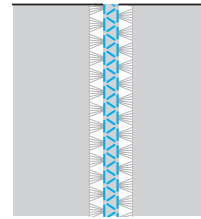

**1** Estrarre diversi fili da due lembi del tessuto, separate da una parte non sfilacciata di circa 4 mm (3/16 di pollice).

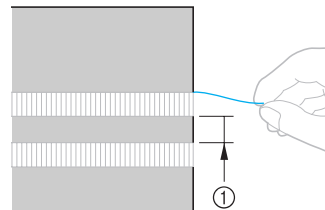

① 4 mm (3/16 pollice)

**2** Accendere la macchina da cucire.

**3** Selezionare il punto <sup>39</sup> .

• Per i dettagli, consultare la parte "Selezione del punto" (pagina 67).

**4** Montare il piedino per monogrammi "N".

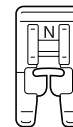

• Per i dettagli, consultare la parte "Sostituzione del piedino premistoffa" (pagina 41).

**5** Cucire lungo il centro della parte non sfilacciata.

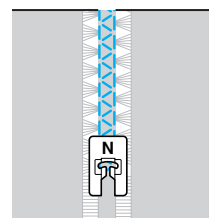

## Cucitura dei vari disegni decorativi incorporati

Possono essere cuciti punti pieni, punti croce e punti pieni decorativi. Tutti questi punti vengono cuciti con il piedino per monogrammi "N".

### Cucitura di bei disegni

Per cucire bene i disegni, occorre considerare quanto segue.

#### ■ Tessuto

Prima di cucire su tessuti elastici, tessuti leggeri (sottili) o tessuti con ordito grezzo, applicare materiale stabilizzatore sul rovescio del tessuto, oppure porre sotto il tessuto un foglio di carta sottile, come carta da lucidi. Poiché quando si cuciono punti pieni vi è il rischio che il tessuto si arricci o che i punti siano troppo ravvicinati, ricordare di applicare materiale stabilizzatore al tessuto.

#### ■ Aghi e fili

Per la cucitura di tessuti sottili, medi o elastici, utilizzare l'ago con punta a sfera. Per i tessuti pesanti (spessi), utilizzare un ago per macchina da cucire domestica 90/14. Utilizzare inoltre fili da #50 a #60.

#### ■ Cucitura di prova

In funzione del tipo e dello spessore del tessuto utilizzato e del fatto che venga o meno applicato materiale stabilizzatore, non è detto che si ottenga il risultato desiderato. Prima di iniziare il lavoro effettivo, eseguire una cucitura di prova su un resto di tessuto. Ricordare inoltre di guidare il tessuto con le mani durante la cucitura, onde evitare che scivoli.

### Cucitura di disegni

**1** Accendere la macchina da cucire.

**2** Selezionare un punto.

- Per i dettagli, consultare i punti da **4** a **6** di "Selezione del punto" (pagina 67).

**3** Montare il piedino per monogrammi "N".

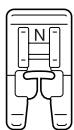

- Per i dettagli, consultare la parte "Sostituzione del piedino premistoffa" (pagina 41).

**4** Iniziare a cucire.

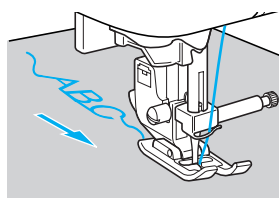
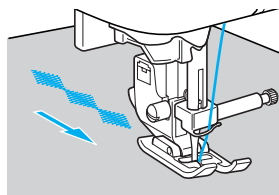

- La cucitura viene eseguita nella direzione indicata dalla freccia.

**5** Cucire i punti di rinforzo.

Quando si cuce con un punto carattere, vengono cuciti automaticamente dei punti di rinforzo alla fine di ciascun carattere.

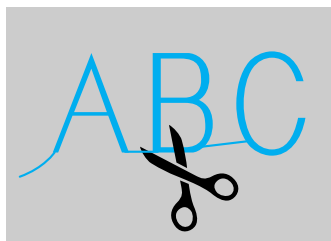

- Quando si cuce un motivo di punto diverso da quello con caratteri, è opportuno procedere prima all'impostazione della cucitura automatica dei punti di fermatura/rinforzo. Per i dettagli, consultare la parte "Cucitura automatica di punti di fermatura/rinforzo" (pagina 60).

**6** Quando si finisce di cucire, tagliare con le forbici tutti i fili in eccesso all'inizio della cucitura e tra i disegni.





## Combinazione di disegni

È possibile combinare più motivi e cucirli insieme. I punti utili decorativi e i punti carattere (punti selezionati con ) possono essere combinati. Tuttavia, i punti utili (punti selezionati con ) e ) non possono essere combinati.

### 1 Selezionare il primo disegno.

- ▶ Il primo motivo è selezionato e viene visualizzato sul display a cristalli liquidi.



- Quando si inizia la cucitura, il disegno selezionato viene cucito ripetutamente fino all'arresto della macchina da cucire.

### 2 Selezionare il disegno successivo.

Utilizzare i tasti numerici per inserire il numero del punto desiderato.

Per cambiare il tipo di punto, premere  (tasto Punto carattere/Punto utile decorativo). Una volta apparsa l'icona della modalità punto desiderata nell'angolo inferiore sinistro dello schermo, digitare il numero corrispondente al punto desiderato.



- ▶ I motivi combinati vengono visualizzati sul display a cristalli liquidi.



- Per eliminare un disegno selezionato, premere  (tasto Annulla/elimina) sul pannello operativo. L'ultimo motivo selezionato viene eliminato.

### 3 Ripetere le operazioni .



### 4 Dopo aver selezionato tutti i disegni desiderati, iniziare a cucire.

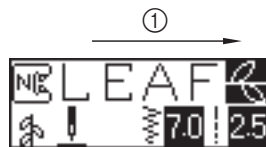

- ① Direzione di cucitura

- ▶ L'ordine in cui i motivi sono visualizzati sul display a cristalli liquidi corrisponde all'ordine in cui saranno cuciti.



### Nota

- Quando il disegno combinato viene cucito almeno una volta, la cucitura del disegno combinato viene temporaneamente arrestata. La digitazione di un numero corrispondente ad un punto dopo la cucitura cancella il disegno combinato e seleziona il nuovo punto, invece di aggiungere il nuovo punto al disegno combinato.
- Se non si desidera cancellare il disegno, salvarlo prima di inserire il numero corrispondente al nuovo punto. Per i dettagli relativi al salvataggio dei disegni, consultare la parte "Salvataggio dei disegni" (pagina 114).

### Promemoria

- Possono essere combinati fino a 35 disegni.
- Se sono stati combinati più motivi, la macchina da cucire si arresta dopo aver cucito tutti i motivi selezionati visualizzati sul display a cristalli liquidi. Per cucire ripetutamente il motivo combinato, consultare la parte "Cucitura ripetuta di disegni".
- Il motivo combinato può essere salvato per poter essere utilizzato in seguito. Per i dettagli, consultare la parte "Salvataggio dei disegni" (pagina 114).

## Cucitura ripetuta di disegni

Per cucire ripetutamente il motivo combinato, seguire la procedura sotto descritta.

### 1 Selezionare il disegno.

- Per i dettagli, consultare la parte “Combinazione di disegni” (pagina 111).

### 2 Premere (Tasto Impostazioni) sul pannello operativo.

- ▶ Appare la schermata delle impostazioni.



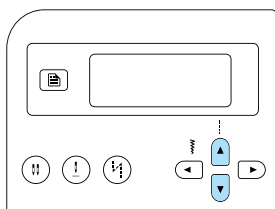

### 3 Premere o (tasti Lunghezza punto) fino a che non viene visualizzato.



- ▶ Appare la schermata per la specificazione della cucitura ripetuta.



### 4 Premere o (tasti Larghezza punto) per selezionare (cucitura ripetuta).

Per tornare a  (cucitura singola), premere  o  (tasti Larghezza punto).

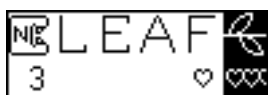
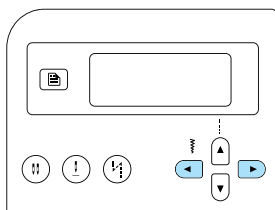

### 5 Premere (Tasto OK) o (tasto Annulla/elimina).

- ▶ Ricompare la schermata iniziale dei punti e la macchina è impostata in modo da cucire ripetutamente il motivo selezionato.

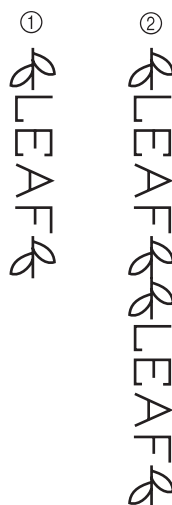

- ① Singolo
- ② Ripetuto

### Nota

- Se viene selezionata l'impostazione di cucitura ripetuta, il disegno viene cucito ripetutamente fino a che la macchina da cucire non viene arrestata.
- Se la macchina da cucire viene spenta, l'impostazione di cucitura ripetuta/singola ritorna all'impostazione predefinita.

## Controllo del disegno selezionato

Possono essere combinati fino a 35 disegni. Se sul display a cristalli liquidi non è possibile visualizzare contemporaneamente tutti i motivi selezionati, è possibile verificare il motivo seguendo questa procedura.

### 1 Premere (Tasto Impostazioni) sul pannello operativo.

- ▶ Appare la schermata delle impostazioni.

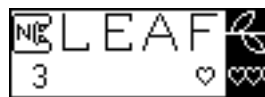

- 2 Premere o (tasti Lunghezza punto) fino a che non viene visualizzato.

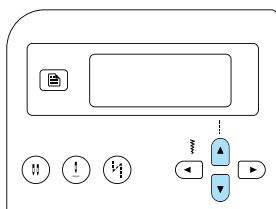

- Appare la schermata per il controllo del motivo.



- 3 Premere o (tasti Larghezza punto) per scorrere il disegno e controllarlo.

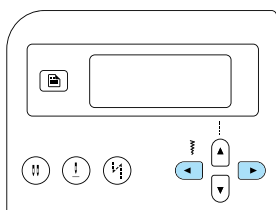

- Premere per scorrere il disegno verso sinistra. Se viene premuto il tasto durante la visualizzazione del disegno all'estremità sinistra (primo), viene emesso un segnale acustico.
- Premere per scorrere il disegno verso destra. Se viene premuto il tasto mentre viene visualizzato solo il disegno all'estremità destra (ultimo), viene emesso un segnale acustico.

- 4 Premere (Tasto OK) o (tasto Annulla/elimina).

- Appare nuovamente la schermata iniziale dei punti.

## Immagine speculare del disegno

È possibile creare un'immagine speculare verticale del disegno.

- 1 Selezionare un punto.  
2 Premere (Tasto Impostazioni) sul pannello operativo.

- Appare la schermata delle impostazioni.



- 3 Premere o (tasti Lunghezza punto) fino a che non viene visualizzato.

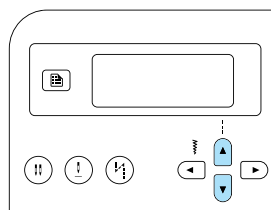

- Appare la schermata per la creazione di un'immagine speculare del disegno.



- 4 Premere o (tasti Larghezza punto) per selezionare ON.

- Per tornare a OFF, premere o (tasti Larghezza punto).

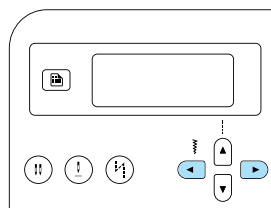

- Il motivo è ribaltato.



## 5 Premere (Tasto OK) o (tasto Annulla/elimina).

- ▶ Appare nuovamente la schermata iniziale dei punti.

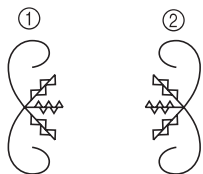

- ① Normale
- ② Ribaltato (speculare)



### Promemoria

- Alcuni dei punti utili, la maggior parte dei punti decorativi e tutti i punti carattere possono essere disposti specularmente.
- È inoltre possibile combinare i motivi speculari con altri motivi.



## Salvataggio dei disegni

I motivi combinati possono essere salvati per poter essere utilizzati in seguito. Poiché i motivi salvati non vengono persi allo spegnimento della macchina da cucire, possono essere recuperati in qualsiasi momento. Questo è utile per motivi, come i nomi, che saranno utilizzati spesso. Anche i punti utili possono essere salvati. Possono essere salvati fino a tre disegni.

### 1 Creare il disegno combinato che si desidera salvare. Oppure, visualizzare il disegno da salvare.

- Per i dettagli, consultare la parte “Combinazione di disegni” (pagina 111).



### 2 Premere (tasto Memoria) sul pannello operativo.

- ▶ La macchina entra in modalità memoria disegni e  appare nell'angolo superiore sinistro dello schermo.



### 3 Premere il tasto numerico (da 1 a 3) corrispondente alla tasca in cui si desidera salvare il disegno.

- ▶ Viene visualizzato il contenuto salvato della tasca corrispondente al numero selezionato.
- Se non è stato salvato niente, non appare niente alla base dello schermo.



- Se la tasca contiene un disegno, il disegno viene visualizzato. Per lasciare questo disegno nella tasca, selezionare un'altra tasca.



#### 4 Verificare il contenuto, quindi premere (Tasto OK).

Il contenuto salvato nella tasca selezionata viene sovrascritto.

- ▶ Viene visualizzata una schermata indicante che il disegno è stato salvato nella tasca.
- ▶ Una volta salvato il disegno, viene emesso un segnale acustico e appare di nuovo la schermata iniziale dei punti.



#### Nota

- Non spegnere la macchina da cucire mentre viene salvato un disegno; si rischia altrimenti di perdere i dati del motivo stesso.



#### Promemoria

- Il disegno salvato nella tasca può essere cancellato eseguendo il salvataggio senza aver selezionato un disegno.

## Recupero di un disegno

#### 1 Premere (tasto Punto utile preimpostato/disegno salvato) sul pannello operativo.

- ▶ Una volta che è apparso al centro dello schermo, la macchina entra in modalità recupero disegni e appare nell'angolo inferiore sinistro dello schermo.



#### Promemoria

- Ad ogni pressione di (tasto Punto utile preimpostato/disegno salvato), la macchina passa dalla modalità punto utile preimpostato alla modalità disegno salvato e viceversa. Per i dettagli sulla modalità punto utile preimpostato, consultare "Selezione dei tipi di punto e dei disegni" (pagina 66).

#### 2 Premere il tasto numerico (da 1 a 3) corrispondente alla tasca in cui è stato salvato il disegno.

- ▶ Il contenuto salvato della tasca corrispondente al numero selezionato viene recuperato.



- Se non è stato salvato niente nella tasca selezionata, viene emesso un segnale acustico e appare di nuovo la schermata visualizzata prima che fosse stato premuto il tasto.
- Per selezionare un'altra tasca, utilizzare i tasti numerici per inserire il numero corrispondente alla tasca desiderata.



#### Promemoria

- Una volta recuperato un punto decorativo o un disegno/punto carattere, premere (tasto Punto carattere/Punto utile decorativo) per abbinarvi ulteriori disegni o per modificarlo.

## Riallineamento del disegno

In funzione del tipo di tessuto utilizzato o della velocità di cucitura, può accadere che il motivo non venga cucito correttamente. In questo caso, regolare il motivo cucendo su un campione di tessuto identico a quello del lavoro da eseguire.

### 1 Accendere la macchina da cucire.

### 2 Selezionare (N. 62 di , selezionato con ).

Premere  (tasto Punto carattere/Punto utile decorativo), quindi utilizzare i tasti numerici per inserire "62".

- ▶ Viene selezionato il punto di allineamento del disegno.

### 3 Montare il piedino per monogrammi "N".

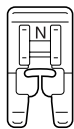

- Per i dettagli, consultare la parte "Sostituzione del piedino premistoffa" (pagina 41).

### 4 Iniziare a cucire.



- ▶ Viene cucito il disegno per effettuare la regolazione.
- ▶ La macchina da cucire si arresta dopo aver finito di cucire il disegno.

### 5 Verifica del disegno cucito.

Se la parte del disegno che appare nell'illustrazione è cucita uniformemente, il disegno è allineato correttamente.

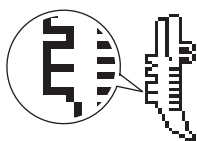

Se il disegno non viene cucito correttamente, eseguire queste operazioni per regolare la cucitura.

### 6 Premere (Tasto Impostazioni) sul pannello operativo.

- ▶ Appare la schermata delle impostazioni.



### 7 Premere o (tasti Lunghezza punto) fino a che non viene visualizzato.

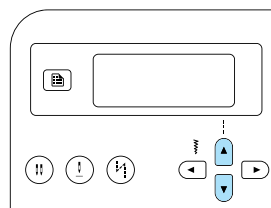

- ▶ Appare la schermata per la regolazione del motivo.



**8** Premere ◀ o ▶ (tasti Larghezza punto).

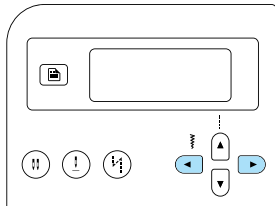

- ▶ Effettuare le regolazioni necessarie in funzione della maniera in cui il disegno viene cucito.

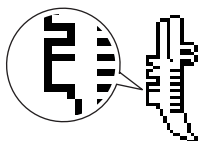

Premere ▶ (tasto Larghezza punto) per aumentare l'impostazione della regolazione.

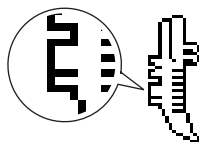

Premere ◀ (tasto Larghezza punto) per ridurre l'impostazione della regolazione.



**9** Iniziare di nuovo a cucire e verificare il motivo.

Continuare a regolare il disegno finché non viene cucito correttamente.

**10** Quando il disegno viene cucito correttamente, premere (OK) (Tasto OK) o (↵) (tasto Annulla/elimina).

- ▶ Appare nuovamente la schermata iniziale dei punti.







# 4

## APPENDICE

















In questo capitolo sono descritte le diverse procedure di manutenzione e di risoluzione dei problemi.



















<b>Impostazioni del punto.....</b>	<b>120</b>
<b>Punti utili .....</b>	<b>120</b>
<b>Altri punti.....</b>	<b>124</b>
<b>Cura e manutenzione .....</b>	<b>126</b>
<b>Pulizia della superficie della macchina.....</b>	<b>126</b>
<b>Pulizia della guida .....</b>	<b>126</b>
<b>Risoluzione dei problemi.....</b>	<b>128</b>
<b>Messaggi di errore .....</b>	<b>132</b>
<b>Sul display a cristalli liquidi non viene visualizzato niente .....</b>	<b>134</b>
<b>Segnale acustico.....</b>	<b>134</b>
<b>Esclusione del segnale acustico.....</b>	<b>134</b>
<b>Indice .....</b>	<b>136</b>





















## Impostazioni del punto





















Nella seguente tabella sono indicate per ciascun punto utile le applicazioni, la lunghezza e la larghezza del punto corrette e la possibilità di utilizzare un ago gemello.











### Punti utili

Nome del punto	Motivo 	Piedino premistoffa	Applicazione	Larghezza punto [mm (poll.)]		Lunghezza punto [mm (poll.)]		Ago gemello	Punti di fermatura/ rinforzo	Piedino doppio trasporto	
				Auto	Manuale	Auto	Manuale				
Punto diritto	Sinistra 	01	J	Cuciture semplici, arricciature o nervature, ecc.	0,0 (0)	0,0-7,0 (0-1/4)	2,5 (3/32)	0,2-5,0 (1/64-3/16)	Sì (J)	Fermatura	No
	Centrale 	02	J/I	Applicazione di cerniere, cuciture semplici, arricciature o nervature, ecc.	3,5 (1/8)	0,0-7,0 (0-1/4)	2,5 (3/32)	0,2-5,0 (1/64-3/16)	Sì (J)	Fermatura	No
Punto elastico triplo		03	J	Applicazione di maniche, cucitura del cavallo di pantaloni, tessuti elastici e punti decorativi	0,0 (0)	0,0-7,0 (0-1/4)	2,5 (3/32)	1,5-4,0 (1/16-3/16)	Sì (J)	Rinforzo	No
Punto elastico		04	J	Cucitura di tessuti elastici e punti decorativi	1,0 (1/16)	1,0-3,0 (1/16-1/8)	2,5 (3/32)	1,0-4,0 (1/16-3/16)	Sì (J)	Rinforzo	No
Punto a zig-zag	Centrale 	05	J	Sopraggitto e applicazioni di applicazioni	3,5 (1/8)	0,0-7,0 (0-1/4)	1,4 (1/16)	0,0-4,0 (0-3/16)	Sì (J)	Fermatura	No
Punto zig-zag a 2 punti		06	J	Sopraggitto su tessuti medi o elastici, applicazione di elastico, rammendo, ecc.	5,0 (3/16)	1,5-7,0 (1/16-1/4)	1,0 (1/16)	0,2-4,0 (1/64-3/16)	Sì (J)	Rinforzo	Sì (J)
Punto zig-zag a 3 punti		07	J	Sopraggitto su tessuti medi o elastici, applicazione di elastico, rammendo, ecc.	5,0 (3/16)	1,5-7,0 (1/16-1/4)	1,0 (1/16)	0,2-4,0 (1/64-3/16)	Sì (J)	Rinforzo	No
Punto sopraggitto		08	G	Sopraggitto su tessuti leggeri o medi	3,5 (1/8)	2,5-5,0 (3/32-3/16)	2,0 (1/16)	1,0-4,0 (1/16-3/16)	No	Rinforzo	No
		09	G	Sopraggitto su tessuti pesanti	5,0 (3/16)	2,5-5,0 (3/32-3/16)	2,5 (3/32)	1,0-4,0 (1/16-3/16)	No	Rinforzo	No
		10	G	Impedire la sfilacciatura di tessuti pesanti e tessuti che si sfilacciano facilmente	5,0 (3/16)	3,5-5,0 (1/8-3/16)	2,5 (3/32)	1,0-4,0 (1/16-3/16)	No	Rinforzo	No
		11	J	Sopraggitto su tessuti elastici	5,0 (3/16)	0,0-7,0 (0-1/4)	2,5 (3/32)	0,5-4,0 (1/32-3/16)	Sì (J)	Rinforzo	No
		12	J	Sopraggitto su tessuti pesanti o elastici	5,0 (3/16)	0,0-7,0 (0-1/4)	2,5 (3/32)	0,5-4,0 (1/32-3/16)	Sì (J)	Rinforzo	No
Punto sopraggitto		13	J	Sopraggitto su tessuti elastici e punti decorativi	4,0 (3/16)	0,0-7,0 (0-1/4)	4,0 (3/16)	1,0-4,0 (1/16-3/16)	Sì (J)	Rinforzo	No
Punto orlo invisibile		14	R	Cucitura di orli invisibili su tessuti medi	00 (0)	- 3 ← → 3	2,0 (1/16)	1,0-3,5 (1/16-1/8)	No	Rinforzo	No
		15	R	Cucitura di orli invisibili su tessuti elastici	00 (0)	- 3 ← → 3	2,0 (1/16)	1,0-3,5 (1/16-1/8)	No	Rinforzo	No

Nome del punto	Motivo 	Piedino premistoffa	Applicazione	Larghezza punto [mm (poll.)]		Lunghezza punto [mm (poll.)]		Ago gemello	Punti di fermatura/ rinforzo	Piedino doppio trasporto
				Auto	Manuale	Auto	Manuale			
Punto applicazione	16 	J	Cucitura di applicazioni	3,5 (1/8)	2,5-7,0 (3/32-1/4)	2,5 (3/32)	1,6-4,0 (1/16-3/16)	Sì (J)	Rinforzo	No
Punto orlo a conchiglia	17 	J	Cucitura di un orlo a conchiglia	4,0 (3/16)	0,0-7,0 (0-1/4)	2,5 (3/32)	0,2-4,0 (1/64-3/16)	Sì (J)	Rinforzo	No
Punto diritto rammendo	18 	J	Esecuzione di rammendo a punto diritto (con un margine di cucitura di 6,5 mm (1/4 pollice) dal lato destro del piedino premistoffa)	5,5 (7/32)	0,0-7,0 (0-1/4)	2,0 (1/16)	0,2-5,0 (1/64-3/16)	No	Rinforzo	No
	19 	J	Esecuzione di rammendo a punto diritto (con un margine di cucitura di 6,5 mm (1/4 pollice) dal lato sinistro del piedino premistoffa)	1,5 (1/16)	0,0-7,0 (0-1/4)	2,0 (1/16)	0,2-5,0 (1/64-3/16)	No	Rinforzo	Sì (J)
Punto diritto somigliante a un lavoro manuale (per trapuntatura)	20 	J	Trapuntatura a punto diritto somigliante a un lavoro manuale	0,0 (0)	0,0-7,0 (0-1/4)	2,5 (3/32)	1,0-4,0 (1/16-3/16)	No	Rinforzo	No
Punto zig-zag (per trapuntatura)	21 	J	Trapuntatura di applicazioni, trapuntatura a moto libero, cucitura di punti pieni	3,5 (1/8)	0,0-7,0 (0-1/4)	1,4 (1/16)	0,0-4,0 (0-3/16)	No	Rinforzo	Sì (J)
Punto applicazione (per trapuntatura)	22 	J	Applicazione di applicazioni e fettuccia	1,5 (1/16)	0,5-3,5 (1/32-1/8)	1,8 (1/16)	1,0-4,0 (1/16-3/16)	No	Rinforzo	No
	23 	J	Applicazione di applicazioni e fettuccia	1,5 (1/16)	0,5-3,5 (1/32-1/8)	1,8 (1/16)	1,0-4,0 (1/16-3/16)	No	Rinforzo	No
Punto per trapuntatura (per punteggiatura)	24 	J	Cucitura dello sfondo della trapuntatura (punteggiatura)	7,0 (1/4)	1,0-7,0 (1/16-1/4)	1,6 (1/16)	1,0-4,0 (1/16-3/16)	No	Rinforzo	No
Punto smerlo pieno	25 	N	Punti smerlo	5,0 (3/16)	2,5-7,0 (3/32-1/4)	0,5 (1/32)	0,1-1,0 (1/64-1/16)	Sì (J)	Rinforzo	No
Punto unione	26 	J	Cucitura di patchwork e punti decorativi	4,0 (3/16)	0,0-7,0 (0-1/4)	1,2 (1/16)	0,2-4,0 (1/64-3/16)	Sì (J)	Rinforzo	No
	27 	J	Cucitura di patchwork, punti decorativi e cucitura di punti di soprappiglio su entrambi i pezzi di tessuto, come con la maglia	5,0 (3/16)	2,5-7,0 (3/32-1/4)	2,5 (3/32)	1,0-4,0 (1/16-3/16)	Sì (J)	Rinforzo	No
	28 	J	Cucitura di patchwork e punti decorativi	5,0 (3/16)	0,0-7,0 (0-1/4)	1,2 (1/16)	0,2-4,0 (1/64-3/16)	Sì (J)	Rinforzo	No
Punto a giorno	29 	J	Punti a giorno e punti decorativi	5,0 (3/16)	0,0-7,0 (0-1/4)	2,5 (3/32)	1,0-4,0 (1/16-3/16)	Sì (J)	Rinforzo	No
	30 	J	Punti a giorno e punti decorativi	5,0 (3/16)	2,5-7,0 (3/32-1/4)	2,5 (3/32)	1,0-4,0 (1/16-3/16)	Sì (J)	Rinforzo	No
Punto per applicazione di elastici	31 	J	Applicazione di elastico a tessuti elastici	4,0 (3/16)	0,0-7,0 (0-1/4)	1,0 (1/16)	0,2-4,0 (1/64-3/16)	Sì (J)	Rinforzo	No
Punto a scala	32 	J	Punti decorativi	4,0 (3/16)	0,0-7,0 (0-1/4)	3,0 (1/8)	2,0-4,0 (1/16-3/16)	No	Rinforzo	No

Nome del punto	Motivo 	Piedino premistofia	Applicazione	Larghezza punto [mm (poll.)]		Lunghezza punto [mm (poll.)]		Ago gemello	Punti di fermatura/ rinforzo	Piedino doppio trasporto
				Auto	Manuale	Auto	Manuale			
Punto rick-rack		J	Punti decorativi	4,0 (3/16)	0,0-7,0 (0-1/4)	2,5 (3/32)	1,0-4,0 (1/16-3/16)	Sì (J)	Rinforzo	No
Punto decorativo		J	Punti decorativi	5,5 (7/32)	0,0-7,0 (0-1/4)	1,6 (1/16)	1,0-4,0 (1/16-3/16)	Sì (J)	Rinforzo	No
Punto a serpentina		N	Punti decorativi e applicazione di elastico	5,0 (3/16)	1,5-7,0 (1/16-1/4)	1,0 (1/16)	0,2-4,0 (1/64-3/16)	Sì (J)	Rinforzo	No
Orli decorativi		N	Cucitura di merletto, orli decorativi, decorazioni tradizionali, ecc.	3,5 (1/8)	1,5-7,0 (1/16-1/4)	2,5 (3/32)	1,6-4,0 (1/16-3/16)	No	Rinforzo	No
		N	Orli decorativi, decorazioni tradizionali, ecc.	6,0 (15/64)	1,5-7,0 (1/16-1/4)	3,0 (1/8)	1,5-4,0 (1/16-3/16)	No	Rinforzo	No
		N	Orli decorativi su tessuti leggeri, medi e ad armatura semplice, decorazioni tradizionali, ecc.	5,0 (3/16)	1,5-7,0 (1/16-1/4)	3,5 (1/8)	1,5-4,0 (1/16-3/16)	No	Rinforzo	No
		N	Orli decorativi su tessuti leggeri, medi e ad armatura semplice, decorazioni tradizionali, ecc.	5,0 (3/16)	1,5-7,0 (1/16-1/4)	4,0 (3/16)	1,5-4,0 (1/16-3/16)	No	Rinforzo	No
		N	Orli decorativi su tessuti leggeri, medi e ad armatura semplice, decorazioni tradizionali, ecc.	5,0 (3/16)	1,5-7,0 (1/16-1/4)	2,5 (3/32)	1,5-4,0 (1/16-3/16)	No	Rinforzo	No
Orli decorativi		N	Orli decorativi su tessuti leggeri, medi e ad armatura semplice, decorazioni tradizionali, ecc.	5,0 (3/16)	1,5-7,0 (1/16-1/4)	2,0 (1/16)	1,5-4,0 (1/16-3/16)	No	Rinforzo	No
Punto per asole		A	Asole orizzontali su tessuti leggeri e medi	5,0 (3/16)	3,0-5,0 (1/8-3/16)	0,5 (1/32)	0,2-1,0 (1/64-1/16)	No	Rinforzo automatico	No
		A	Asole orizzontali su parti soggette a sollecitazioni	5,0 (3/16)	3,0-5,0 (1/8-3/16)	0,5 (1/32)	0,2-1,0 (1/64-1/16)	No	Rinforzo automatico	No
		A	Asole orizzontali su tessuti pesanti	5,0 (3/16)	3,0-5,0 (1/8-3/16)	0,5 (1/32)	0,2-1,0 (1/64-1/16)	No	Rinforzo automatico	No
		A	Asole fissate per tessuti che presentano rinforzi	5,0 (3/16)	3,0-5,0 (1/8-3/16)	0,5 (1/32)	0,2-1,0 (1/64-1/16)	No	Rinforzo automatico	No
		A	Asole per tessuti elastici o a maglia	6,0 (15/64)	3,0-6,0 (1/8-15/64)	1,0 (1/16)	0,5-2,0 (1/32-1/16)	No	Rinforzo automatico	No
		A	Asole per tessuti elastici	6,0 (15/64)	3,0-6,0 (1/8-15/64)	1,5 (1/16)	1,0-3,0 (1/16-1/8)	No	Rinforzo automatico	No
		A	Asole cornice	5,0 (3/16)	0,0-6,0 (0-15/64)	2,0 (1/16)	0,2-4,0 (1/64-3/16)	No	Rinforzo automatico	No
		A	Asole a serratura per tessuti pesanti o in pelliccia	7,0 (1/4)	3,0-7,0 (1/8-1/4)	0,5 (1/32)	0,3-1,0 (1/64-1/16)	No	Rinforzo automatico	No
		A	Asole a occhiello per tessuti medi e pesanti	7,0 (1/4)	3,0-7,0 (1/8-1/4)	0,5 (1/32)	0,3-1,0 (1/64-1/16)	No	Rinforzo automatico	No
		A	Asole orizzontali per tessuti pesanti o in pelliccia	7,0 (1/4)	3,0-7,0 (1/8-1/4)	0,5 (1/32)	0,3-1,0 (1/64-1/16)	No	Rinforzo automatico	No

Nome del punto	Motivo 	Piedino premistoffa	Applicazione	Larghezza punto [mm (poll.)]		Lunghezza punto [mm (poll.)]		Ago gemello	Punti di fermatura/ rinforzo	Piedino doppio trasporto
				Auto	Manuale	Auto	Manuale			
<b>Rinforzo</b>	52 	A	Rinforzo delle aperture e delle aree in cui la cucitura si allenta facilmente	2,0 (1/16)	1,0-3,0 (1/16-1/8)	0,4 (1/64)	0,3-1,0 (1/64-1/16)	No	Rinforzo automatico	No
<b>Punto per cucitura bottoni</b>	53 	M	Cucitura bottoni	3,5 (1/8)	2,5-4,5 (3/32-3/16)	-	-	No	Rinforzo automatico	No
<b>Punto occhiello</b>	54 	N	Cucitura di occhielli, per esempio sulle cinture	7,0 (1/4)	7,0, 6,0, 5,0 (1/4, 15/64, 3/16)	7,0 (1/4)	7,0, 6,0, 5,0 (1/4, 15/64, 3/16)	No	Rinforzo automatico	No
<b>Punto decorativo</b>	55 	N	Per decorazione, ecc.	7,0 (1/4)	0,0-7,0 (0-1/4)	2,5 (3/32)	0,2-4,0 (1/64-3/16)	No	Rinforzo	No
	56 	N	Per decorazione, ecc.	7,0 (1/4)	0,0-7,0 (0-1/4)	2,0 (1/16)	0,2-4,0 (1/64-3/16)	No	Rinforzo	No
	57 	N	Per decorazione, ecc.	7,0 (1/4)	0,0-7,0 (0-1/4)	2,5 (3/32)	0,2-4,0 (1/64-3/16)	No	Rinforzo	No
	58 	N	Per decorazione, ecc.	7,0 (1/4)	0,0-7,0 (0-1/4)	2,5 (3/32)	0,2-4,0 (1/64-3/16)	No	Rinforzo	No
	59 	N	Per decorazione, ecc.	7,0 (1/4)	0,0-7,0 (0-1/4)	2,0 (1/16)	0,2-4,0 (1/64-3/16)	No	Rinforzo	No
	60 	N	Per decorazione, ecc.	7,0 (1/4)	0,0-7,0 (0-1/4)	2,0 (1/16)	0,2-4,0 (1/64-3/16)	No	Rinforzo	No
	61 	N	Per decorazione, ecc.	7,0 (1/4)	0,0-7,0 (0-1/4)	1,6 (1/16)	0,2-4,0 (1/64-3/16)	No	Rinforzo	No
	62 	N	Per decorazione, ecc.	7,0 (1/4)	0,0-7,0 (0-1/4)	2,5 (3/32)	0,2-4,0 (1/64-3/16)	No	Rinforzo	No
	63 	N	Per decorazione, ecc.	7,0 (1/4)	0,0-7,0 (0-1/4)	2,0 (1/16)	0,2-4,0 (1/64-3/16)	No	Rinforzo	No
	64 	N	Per decorazione, ecc.	5,0 (3/16)	0,0-7,0 (0-1/4)	2,0 (1/16)	0,2-4,0 (1/64-3/16)	No	Rinforzo	No
	65 	N	Per decorazione, ecc.	7,0 (1/4)	0,0-7,0 (0-1/4)	2,5 (3/32)	0,2-4,0 (1/64-3/16)	No	Rinforzo	No
66 	N	Per decorazione, ecc.	7,0 (1/4)	0,0-7,0 (0-1/4)	1,6 (1/16)	0,2-4,0 (1/64-3/16)	No	Rinforzo	No	
67 	N	Per decorazione, ecc.	7,0 (1/4)	0,0-7,0 (0-1/4)	1,4 (1/16)	0,2-4,0 (1/64-3/16)	No	Rinforzo	No	
<b>Punti pieni</b>	68 	N	Per decorazione, ecc.	7,0 (1/4)	2,5-7,0 (3/32-1/4)	0,4 (1/64)	0,1-1,0 (1/64-1/16)	Sì (J)	Rinforzo	No
	69 	N	Per decorazione, ecc.	7,0 (1/4)	2,5-7,0 (3/32-1/4)	0,4 (1/64)	0,1-1,0 (1/64-1/16)	Sì (J)	Rinforzo	No
	70 	N	Per decorazione, ecc.	7,0 (1/4)	2,5-7,0 (3/32-1/4)	0,4 (1/64)	0,1-1,0 (1/64-1/16)	Sì (J)	Rinforzo	No

Nome del punto	Motivo 	Piedino premistofa	Applicazione	Larghezza punto [mm (poll.)]		Lunghezza punto [mm (poll.)]		Ago gemello	Punti di fermatura/ rinforzo	Piedino doppio trasporto
				Auto	Manuale	Auto	Manuale			
Punti pieni	71 	N	Per decorazione, ecc.	7,0 (1/4)	2,5-7,0 (3/32-1/4)	0,4 (1/64)	0,1-1,0 (1/64-1/16)	Sì (J)	Rinforzo	No
	72 	N	Per decorazione, ecc.	7,0 (1/4)	2,5-7,0 (3/32-1/4)	0,4 (1/64)	0,1-1,0 (1/64-1/16)	Sì (J)	Rinforzo	No
	73 	N	Per decorazione, ecc.	7,0 (1/4)	2,5-7,0 (3/32-1/4)	0,4 (1/64)	0,1-1,0 (1/64-1/16)	Sì (J)	Rinforzo	No
	74 	N	Per decorazione, ecc.	7,0 (1/4)	2,5-7,0 (3/32-1/4)	0,4 (1/64)	0,1-1,0 (1/64-1/16)	Sì (J)	Rinforzo	No
	75 	N	Per decorazione, ecc.	7,0 (1/4)	2,5-7,0 (3/32-1/4)	0,4 (1/64)	0,1-1,0 (1/64-1/16)	Sì (J)	Rinforzo	No
Punti croce	76 	N	Per decorazione, ecc.	7,0 (1/4)	0,0-7,0 (0-1/4)	1,6 (1/16)	0,2-4,0 (1/64-3/16)	No	Rinforzo	No
	77 	N	Per decorazione, ecc.	6,0 (15/64)	0,0-7,0 (0-1/4)	1,4 (1/16)	0,2-4,0 (1/64-3/16)	No	Rinforzo	No
	78 	N	Per decorazione, ecc.	6,0 (15/64)	0,0-7,0 (0-1/4)	2,5 (3/32)	0,2-4,0 (1/64-3/16)	No	Rinforzo	No
	79 	N	Per decorazione, ecc.	6,0 (15/64)	0,0-7,0 (0-1/4)	1,4 (1/16)	0,2-4,0 (1/64-3/16)	No	Rinforzo	No
	80 	N	Per decorazione, ecc.	6,0 (15/64)	0,0-7,0 (0-1/4)	1,4 (1/16)	0,2-4,0 (1/64-3/16)	No	Rinforzo	No

## Altri punti

Tipo di punto	Motivo 										Piedino premistofa	Ago gemello	Lunghezza/larghezza motivo regolabile	Ribalamento verso destra/sinistra
	01	02	03	04	05	06	07	08	09	10				
Punti carattere	A	B	C	D	E	F	G	H	I	J	N	No	No	Sì (J)
	K	L	M	N	O	P	Q	R	S	T				
	U	V	W	X	Y	Z	&	?	!	_				
	0	1	2	3	4	5	6	7	8	9				
	,	,	.	(	)	-	Ä	Å	Æ	Ñ				
	Ö	Ø	Ç	Ü	ß									



### Promemoria

- Per selezionare la modalità Punto carattere, premere una volta  (tasto Punto carattere/Punto utile decorativo).

Tipo di punto	Motivo								Piedino premistoffa	Ago gemello	Lunghezza/larghezza motivo regolabile	Ribalamento verso destra/sinistra
Punti utili decorativi	01	02	03	04	05	06	07	11	J <sup>(*2)</sup>	Sì (*non possibile) ( )	Sì ( )	
	12	13	16	17	18*	20	21	22				
	23	24	25	26*	27	28						
	08	09	10						G <sup>(*2)</sup>	No	No	
	14	15							R <sup>(*2)</sup>	No	No	
	19*	29*	30	31	32	33	34	35	N	No (*non impossibile)	Sì ( )	
	36	37	38	39	40	41			N	No	Sì ( )	
	42	43	44	45	46	47	48	62 <sup>(*1)</sup>				
	49	50	51	52	53	54	55	56	N	Sì ( )	Sì ( )	
	57	58	59	60	61				N	No	Sì ( )	

(\*1) Motivo per effettuare la regolazione

(\*2) Utilizzare il piedino per monogrammi "N" in caso di combinazione con un altro motivo

## Promemoria

- Per selezionare la modalità Punto utile decorativo, premere due volte  (tasto Punto carattere/Punto utile decorativo).

## Cura e manutenzione

Qui di seguito sono descritte le operazioni correnti di manutenzione della macchina da cucire.

### Pulizia della superficie della macchina

Se la superficie della macchina è sporca, bagnare leggermente un panno con detergente neutro, strizzarlo bene e pulire la superficie. Dopo aver passato il panno umido, asciugare la superficie con un panno asciutto.

#### ! ATTENZIONE

- Per evitare il rischio di lesioni o scosse elettriche, staccare il cavo di alimentazione della macchina prima di pulirla.

### Pulizia della guida

I risultati della cucitura possono essere compromessi dall'accumulo di polvere nella navetta. Pulire la navetta regolarmente.

- 1 Spegnere la macchina da cucire.

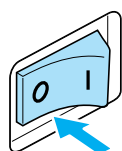

- 2 Scollegare il cavo di alimentazione dalla presa di alimentazione sul lato destro della macchina da cucire.

#### ! ATTENZIONE

- Per evitare il rischio di lesioni o scosse elettriche, staccare il cavo di alimentazione della macchina prima di pulirla.

- 3 Rimuovere la prolunga a base piana.

- 4 Allentare la vite del supporto del piedino premistoffa e rimuovere il supporto, quindi allentare la vite morsetto ago e rimuovere l'ago.

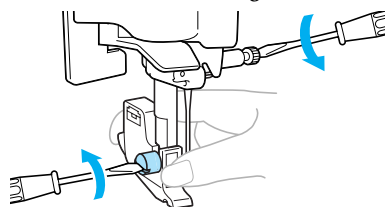

- 5 Afferrare da entrambi i lati il coperchio placca ago e farlo scivolare verso di sé.

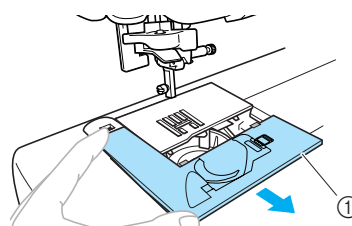

① Coperchio placca ago

► Il coperchio placca ago è stato rimosso.

- 6 Togliere la navetta. Afferrare la navetta e quindi estrarla.

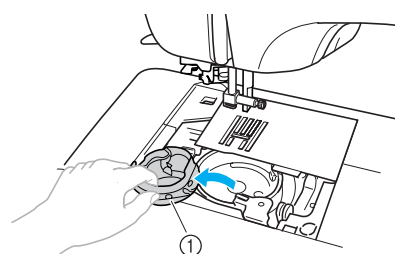

① Navetta

- 7 Pulire la guida e la zona circostante con lo spazzolino di pulizia o un aspirapolvere per eliminare ogni traccia di fili o polvere.

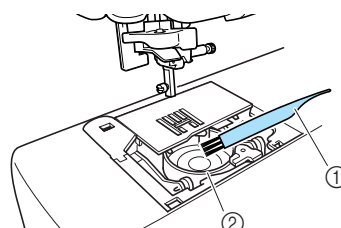

① Spazzolino di pulizia

② Guida

- Non applicare olio sulla navetta.



- 8** Inserire la custodia della spolina in modo che il contrassegno ▲ sulla custodia risulti allineato con il contrassegno ● sulla macchina, come illustrato sotto.

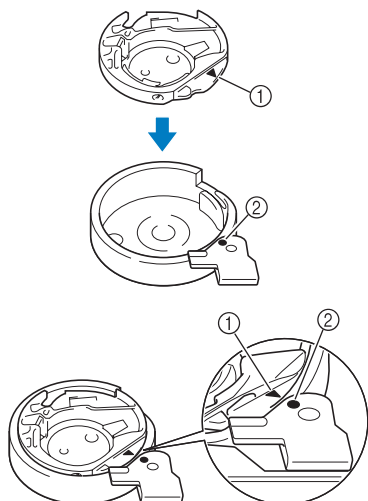

- Allineare i contrassegni ▲ e ●.

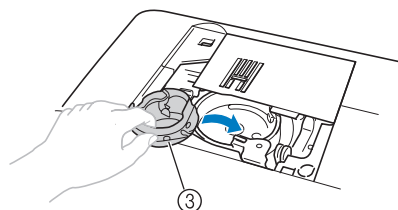

- ① contrassegno ▲
- ② contrassegno ●
- ③ Custodia della spolina

- Prima di installare la custodia della spolina, assicurarsi che i punti indicati siano allineati.

## **ATTENZIONE**

- Non utilizzare mai una navetta graffiata; si rischia altrimenti che il filo superiore si ingarbugli, che l'ago si rompa o che i risultati di cucitura siano scadenti. Per richiedere una nuova navetta (codice parte: XE7560-001), rivolgersi al più vicino centro assistenza autorizzato.
- Assicurarsi che la navetta sia installata correttamente, altrimenti l'ago può rompersi.

- 9** Inserire le linguette del coperchio placca ago nella placca ago, quindi rimettere il coperchio.

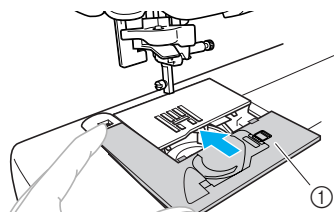

- ① Coperchio placca ago

- 10** Installare la prolunga base piana nella posizione originaria.

## Rimozione della placca dell'ago

Quando il filo è ingarbugliato e non può essere rimosso pulendo la guida, togliere la placca dell'ago.

- 1** Eseguire le operazioni da **1** a **6** a pagina 126.
- 2** Rimuovere la placca dell'ago svitando le viti con il cacciavite fornito in dotazione.

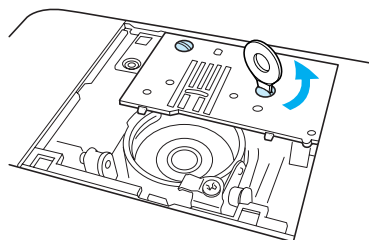

- 3** Rimuovere il filo ingarbugliato dalla placca dell'ago.
- 4** Riportare la placca dell'ago nella posizione originale e serrare le viti con il cacciavite fornito in dotazione.

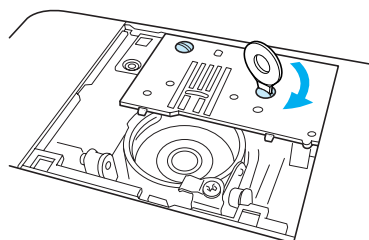

## **Nota**

- Allineare i due fori per le viti sulla placca dell'ago con i due fori sulla macchina.

- 5** Eseguire le operazioni da **7** a **10** (pagina 126-127).

## Risoluzione dei problemi

Se la macchina da cucire smette di funzionare correttamente, verificare l'esistenza dei seguenti problemi possibili prima di richiedere assistenza. Se il problema persiste, rivolgersi al rivenditore o al più vicino centro assistenza autorizzato.



Sintomo	Causa probabile	Rimedio	Riferimento
<b>La macchina da cucire non entra in funzione.</b>	La macchina è spenta.	Accendere la macchina.	pagina 17
	Non è stato premuto il pulsante Avvio/stop.	Premere il pulsante Avvio/stop.	pagina 52
	La leva del piedino premistoffa è sollevata.	Abbassare la leva del piedino premistoffa.	–
	È stato premuto il pulsante Avvio/stop nonostante sia collegato il pedale reostato.	Non utilizzare il pulsante Avvio/stop quando è collegato il pedale reostato. Per utilizzare il pulsante Avvio/stop, staccare il pedale reostato.	pagina 52
<b>L'ago si rompe.</b>	L'ago non è installato correttamente.	Installare correttamente l'ago.	pagina 39
	La vite morsetto ago è allentata.	Serrare saldamente la vite con il cacciavite.	
	L'ago è piegato o spuntato.	Sostituire l'ago.	
	La combinazione di tessuto, filo ed ago non è corretta.	Selezionare un filo ed un ago adatti al tipo di tessuto da cucire.	pagina 38
	Il piedino premistoffa utilizzato non è adatto al tipo di punto che si vuol cucire.	Montare il piedino premistoffa adatto al tipo di punto da cucire.	pagina 120
	La tensione del filo superiore è eccessiva.	Allentare la tensione del filo.	pagina 57
	Il tessuto viene tirato eccessivamente.	Guidare il tessuto con delicatezza.	–
	Il rocchetto non è installato correttamente.	Installare correttamente il rocchetto.	pagina 28
	La zona intorno al foro della placca ago è graffiata o presenta una bavatura.	Sostituire la placca dell'ago. Rivolgersi al rivenditore o al più vicino centro assistenza autorizzato.	–
	La zona intorno al foro del piedino premistoffa è graffiata o presenta una bavatura.	Sostituire il piedino premistoffa. Rivolgersi al rivenditore o al più vicino centro assistenza autorizzato.	–
	La navetta è graffiata o presenta una bavatura.	Sostituire la navetta. Rivolgersi al rivenditore o al più vicino centro assistenza autorizzato.	–
Non si utilizza la spolina specificamente prevista per questa macchina.	Le spoline di tipo diverso sono inadatte. Utilizzare esclusivamente la spolina specificamente prevista per questa macchina.	pagina 22	









Sintomo	Causa probabile	Rimedio	Riferimento
<b>Il filo superiore si spezza.</b>	Il filo superiore non è stato infilato correttamente (per esempio, il rocchetto non è installato correttamente, il fermo per rocchetto è troppo grande per il rocchetto utilizzato oppure il filo è fuoriuscito dal guidafile della barra dell'ago).	Procedere nuovamente all'infilatura.	pagina 28
	Il filo è annodato o ingarbugliato.	Eliminare i nodi o i grovigli.	–
	L'ago selezionato non è adatto al filo utilizzato.	Selezionare un ago adatto al tipo di filo utilizzato.	pagina 38
	La tensione del filo superiore è eccessiva.	Allentare la tensione del filo.	pagina 57
	Il filo è aggrovigliato, per esempio, nella navetta.	Togliere il filo aggrovigliato. Se il filo si è aggrovigliato nella navetta, pulire la guida.	pagina 126
	L'ago è piegato o spuntato.	Sostituire l'ago.	pagina 39
	L'ago non è installato correttamente.	Installare correttamente l'ago.	
	La zona intorno al foro della placca ago è graffiata o presenta una bavatura.	Sostituire la placca dell'ago. Rivolgersi al rivenditore o al più vicino centro assistenza autorizzato.	–
	La zona intorno al foro del piedino premistoffa è graffiata o presenta una bavatura.	Sostituire il piedino premistoffa. Rivolgersi al rivenditore o al più vicino centro assistenza autorizzato.	–
	La navetta è graffiata o presenta una bavatura.	Sostituire la navetta. Rivolgersi al rivenditore o al più vicino centro assistenza autorizzato.	–
	Non si utilizza la spolina specificamente prevista per questa macchina.	Le spoline di tipo diverso sono inadatte. Utilizzare esclusivamente la spolina specificamente prevista per questa macchina.	pagina 22
<b>Il filo inferiore si ingarbuglia o si spezza.</b>	Il filo della spolina non è installato correttamente.	Installare correttamente il filo della spolina.	pagina 26
	La spolina è graffiata o non ruota regolarmente, oppure presenta una sbavatura.	Sostituire la spolina.	–
	Il filo è ingarbugliato.	Togliere il filo ingarbugliato e pulire la guida.	pagina 126
	Non si utilizza la spolina specificamente prevista per questa macchina.	Le spoline di tipo diverso sono inadatte. Utilizzare esclusivamente la spolina specificamente prevista per questa macchina.	pagina 22



Sintomo	Causa probabile	Rimedio	Riferimento
<b>La tensione del filo non è corretta.</b>	Il filo superiore non è stato infilato correttamente.	Procedere nuovamente all'infilatura.	pagina 28
	Il filo della spolina non è installato correttamente.	Installare correttamente il filo della spolina.	pagina 26
	La combinazione di tessuto, filo ed ago non è corretta.	Selezionare un filo ed un ago adatti al tipo di tessuto da cucire.	pagina 38
	Il supporto del piedino premistoffa non è installato correttamente.	Installare correttamente il supporto del piedino premistoffa.	pagina 43
	La tensione del filo non è corretta.	Regolare la tensione del filo superiore.	pagina 57
	Non si utilizza la spolina specificamente prevista per questa macchina.	Le spoline di tipo diverso sono inadatte. Utilizzare esclusivamente la spolina specificamente prevista per questa macchina.	pagina 22
<b>Il tessuto presenta delle grinze.</b>	Il filo superiore non è stato infilato correttamente, oppure la spolina non è installata correttamente.	Infilare bene il filo superiore ed installare correttamente il filo della spolina.	pagina 26, pagina 28
	Il rocchetto non è installato correttamente.	Installare correttamente il rocchetto.	pagina 28
	La combinazione di tessuto, filo ed ago non è corretta.	Selezionare un filo ed un ago adatti al tipo di tessuto da cucire.	pagina 38
	L'ago è piegato o spuntato.	Sostituire l'ago.	pagina 39
	Quando si cuciono tessuti leggeri, il punto risulta troppo lungo.	Ridurre la lunghezza del punto o cucire con materiale stabilizzatore posto sotto il tessuto.	pagina 59
	La tensione del filo non è corretta.	Regolare la tensione del filo superiore.	pagina 57
<b>Vengono saltati dei punti.</b>	Il filo superiore non è stato infilato correttamente.	Procedere nuovamente all'infilatura.	pagina 28
	La combinazione di tessuto, filo ed ago non è corretta.	Selezionare un filo ed un ago adatti al tipo di tessuto da cucire.	pagina 38
	L'ago è piegato o spuntato.	Sostituire l'ago.	pagina 39
	L'ago non è installato correttamente.	Installare correttamente l'ago.	pagina 39
	Si è accumulata polvere sotto la placca ago o nella navetta.	Togliere il coperchio placca ago e pulire la guida.	pagina 126

Sintomo	Causa probabile	Rimedio	Riferimento
<b>Durante la cucitura viene emesso un rumore stridente.</b>	Si è accumulata polvere nella griffa di trasporto o nella navetta.	Pulire la guida.	pagina 126
	Il filo superiore non è stato infilato correttamente.	Procedere nuovamente all'infilatura.	pagina 28
	La navetta è graffiata o presenta una bavatura.	Sostituire la navetta. Rivolgersi al rivenditore o al più vicino centro assistenza autorizzato.	–
	Non si utilizza la spolina specificamente prevista per questa macchina.	Le spoline di tipo diverso sono inadatte. Utilizzare esclusivamente la spolina specificamente prevista per questa macchina.	pagina 22
<b>Non è possibile utilizzare l'infilata ago.</b>	L'ago non è stato sollevato nella posizione corretta.	Premere il pulsante Posizione ago.	pagina 31
	L'ago non è installato correttamente.	Installare correttamente l'ago.	pagina 39
<b>Il punto non viene cucito correttamente.</b>	Il piedino premistoffa utilizzato non è adatto al tipo di punto che si vuol cucire.	Montare il piedino premistoffa adatto al tipo di punto da cucire.	pagina 120
	La tensione del filo non è corretta.	Regolare la tensione del filo superiore.	pagina 57
	Il filo è aggrovigliato, per esempio, nella navetta.	Togliere il filo aggrovigliato. Se il filo si è aggrovigliato nella navetta, pulire la guida.	pagina 126
<b>Il tessuto non viene alimentato.</b>	La griffa di trasporto alimentatore viene abbassato.	Spostare la leva di abbassamento alimentatore verso destra. (guardando dalla parte posteriore della macchina)	pagina 97
	Il punto è troppo corto.	Aumentare la lunghezza del punto.	pagina 59
	Il piedino premistoffa utilizzato non è adatto al tipo di punto che si vuol cucire.	Montare il piedino premistoffa adatto al tipo di punto da cucire.	pagina 120
	Il filo è aggrovigliato, per esempio, nella navetta.	Togliere il filo aggrovigliato. Se il filo si è aggrovigliato nella navetta, pulire la guida.	pagina 126
<b>La spia di cucitura non si accende.</b>	La spia di cucitura è danneggiata.	Rivolgersi al rivenditore o al più vicino centro assistenza autorizzato.	–
<b>Sul display a cristalli liquidi non viene visualizzato niente.</b>	La luminosità del display a cristalli liquidi non è regolata bene.	Regolare la luminosità del display a cristalli liquidi.	pagina 134

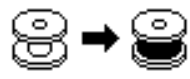
## Messaggi di errore

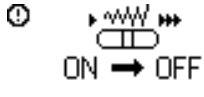
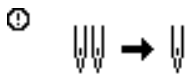
Se si preme  (pulsante Avvio/stop) prima di avere impostato correttamente la macchina da cucire o se si esegue un'operazione in modo errato, sul display a cristalli liquidi appare un'icona indicante un errore. Seguire le istruzioni che appaiono sul display. L'icona scomparirà se  (Tasto OK) o  (tasto Annulla/elimina) viene premuto durante la visualizzazione dell'icona.

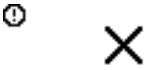
Codice Errore Nr.	Message di errore	Causa probabile
E1		Il motore si è bloccato perché il filo è ingarbugliato.
E2		È stato premuto il pulsante Avvio/stop o il pulsante Punti di fermatura/rinforzo mentre il piedino premistoffa era sollevato.
E3		È stato attivato il pedale reostato oppure è stato premuto il pulsante Punti di fermatura/rinforzo o il pulsante Posizione ago durante lo spostamento verso destra dell'albero avvolgitore della spolina.
E4		È stato premuto il pulsante Avvio/stop con il pedale reostato collegato.
E5		È stato selezionato un punto diverso da quello per asole o rinforzi ed è stato premuto il pulsante Avvio/stop mentre la leva per asole era abbassata.
E6		È stato selezionato il punto per asole o per rinforzi ed è stato premuto il pulsante Avvio/stop mentre la leva per asole era sollevata.
E7		È stato premuto il pulsante Avvio/stop o il pulsante Punti di fermatura/rinforzo dopo che è stato eliminato un punto.
E8		L'avvolgitore della spolina sta avvolgendo la spolina.
E9		Si è provato ad abbinare più di 35 punti carattere e punti utili decorativi.
E10		È stato premuto il pulsante Avvio/stop senza collegare il pedale reostato, mentre è attivata ([ON]) l'impostazione per la regolazione della larghezza del punto mediante il regolatore della velocità di cucitura.
E11		È selezionata l'impostazione dell'ago doppio in concomitanza con la selezione di un motivo che non può essere cucito con l'ago gemello.

Codice Errore Nr.	Messaggio di errore	Causa probabile
E12		<p>La modalità punto è stata cambiata. Questa icona appare quando il motivo corrente sta per essere eliminato.</p>
E13		<p>Con il motivo selezionato, non può essere modificata l'impostazione selezionata.</p>
E14		<p>È in corso il salvataggio di un motivo. Altrimenti, è in corso il salvataggio delle impostazioni del punto.</p>



## Sul display a cristalli liquidi non viene visualizzato niente

Se sul display a cristalli liquidi non viene visualizzato niente allorché la macchina è accesa, la luminosità del display è troppo debole o troppo intensa. In questo caso, procedere nel modo seguente.

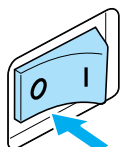
- 1 Spegner la macchina da cucire.



- 2 Accendere la macchina da cucire tenendo contemporaneamente premuto  (tasto Annulla/elimina) sul pannello operativo.

- 3 Premere  o  (tasti Larghezza punto). Regolare la luminosità del display a cristalli liquidi in modo da poter visualizzare le schermate.

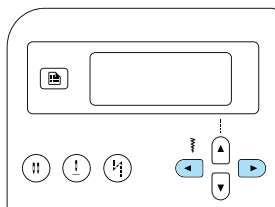

- 4 Spegner e riaccendere la macchina da cucire.

## Segnale acustico

Ogni volta che viene premuto un tasto, o quando si effettua un'operazione non corretta, viene emesso un segnale acustico.

- **Per le operazioni corrette**  
Viene emesso un solo "bip".
- **Qualora si effettui un'operazione non corretta**  
Vengono emessi due o quattro "bip".
- **Se la macchina si blocca, per esempio perché il filo si è ingarbugliato**  
La macchina da cucire emette segnali acustici per quattro secondi. La macchina si arresta automaticamente.  
Ricerca la causa dell'errore e porvi rimedio prima di continuare a cucire.

## Esclusione del segnale acustico

Al momento dell'acquisto, la macchina da cucire è impostata in modo da emettere un "bip" ogni volta che viene premuto un tasto del pannello operativo. Questa impostazione può essere modificata in modo che la macchina non emette nessun segnale acustico.

- 1 Accendere la macchina da cucire.

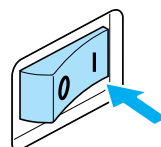

- ▶ Il display a cristalli liquidi si accende.

- 2 Premere  (Tasto Impostazioni) sul pannello operativo.



- ▶ Appare la schermata delle impostazioni.

- 3 Premere  o  (tasti Lunghezza punto) fino a che non viene visualizzato .

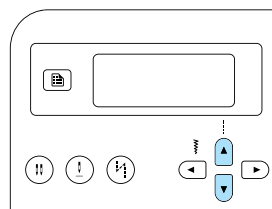

- ▶ Appare la schermata per la modifica del segnale acustico.

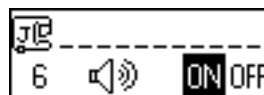



**4** Premere ◀ o ▶ (tasti Larghezza punto) per selezionare OFF.

Per tornare a ON, premere ◀ o ▶ (tasti Larghezza punto).

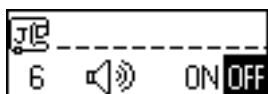
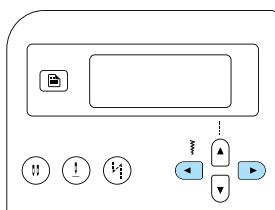

- ▶ La macchina è adesso impostata in modo da non emettere segnali acustici.

**5** Premere ⏪ (tasto Annulla/elimina) o ⏩ (tasto OK).

- ▶ Appare nuovamente la schermata iniziale dei punti.

# Indice

<b>A</b>	
accessori .....	9
accessori in dotazione .....	9
accessori opzionali .....	10
aghi della macchina da cucire .....	37
ago .....	37
ago ad aletta .....	107
ago gemello .....	9, 33, 40
alimentazione .....	16
angoli delle tasche .....	100
aperture .....	100
applicazioni .....	94
avvolgimento spolina .....	8, 22
avvolgitore spolina .....	11
<b>B</b>	
borsa accessori .....	9
<b>C</b>	
cacciavite .....	9, 40
cacciavite a disco .....	9
combinazione di disegni/punti .....	111
controllo dei disegni .....	112
coperchio guidafile .....	11
coperchio placca ago .....	12
cucitura a braccio mobile .....	46
cucitura automatica punti di fermatura .....	60
cucitura automatica punti di rinforzo .....	60
cucitura bottoni .....	79, 84
cucitura di asole .....	79
cucitura di cerniere .....	86
cucitura di patchwork .....	95
cucitura di prova .....	62
cucitura ripetuta di disegni .....	112
cura .....	126
curve .....	62
<b>D</b>	
decorazioni tradizionali .....	107
disegni .....	110
disegni salvati .....	66, 68
display a cristalli liquidi .....	13, 18, 21, 134
luminosità .....	21, 134
<b>F</b>	
fermo per rocchetto .....	9, 23, 29
fessura di ventilazione .....	11
filo della spolina .....	26
estrazione .....	36
filo superiore .....	28
funzioni .....	8
<b>G</b>	
griffa di trasporto .....	12, 97
guida .....	126
guida di riferimento rapido .....	9
guida di trapuntatura .....	10, 96
guidafile .....	11
guidafile della barra dell'ago .....	12
guidafile per l'avvolgimento della spolina e disco di pretensionamento .....	11, 24
<b>I</b>	
immagine speculare .....	113
impostazioni del punto .....	120
impostazioni della macchina .....	19
infilatura dell'ago .....	31
infilatura inferiore .....	8, 26
infilatura manuale .....	33
infilatura superiore .....	8, 28
inizio della cucitura .....	52
interruttore di posizione griffa di trasporto .....	11, 98
interruttore generale .....	11, 17
istruzioni di sicurezza .....	1
<b>L</b>	
larghezza punto .....	58
comando .....	98
leva del piedino premistoffa .....	11, 12
leva infila ago .....	12
leva per asole .....	12, 81, 101
levetta del tendifilo .....	11
linea di riferimento .....	76
luminosità .....	21
lunghezza punto .....	59
<b>M</b>	
maniche .....	100
manopola di regolazione della tensione del filo .....	11, 57
manuale d'istruzione .....	9
manutenzione .....	126
marginie di cucitura regolare .....	64
messaggi di errore .....	132
modalità punto .....	66
modifica della direzione di cucitura .....	62
modifica delle impostazioni .....	19
modifica delle impostazioni della macchina .....	19
molla dell'albero avvolgitore spolina .....	23
<b>N</b>	
nastro elastico .....	91
navetta .....	126

## O

occhiello ..... 102

## P

pannello operativo ..... 11, 13  
pedale reostato ..... 9, 52  
pezzi cilindrici ..... 46  
piastra disegno/punto ..... 9  
piedino a punta aperta ..... 10  
piedino di cucitura bottone ..... 9, 84  
piedino di guida punti ..... 10  
piedino doppio trasporto ..... 10, 44, 96  
piedino non adesivo ..... 10  
piedino per asole ..... 9, 83  
piedino per cerniere ..... 9  
piedino per monogrammi ..... 9  
piedino per punto invisibile ..... 9  
piedino per soprappiglio ..... 9, 71  
piedino per trapuntatura ..... 10, 97  
piedino per trapuntatura da 1/4 di pollice ..... 10  
piedino per trapuntatura da 1/4 di pollice con una guida ..... 10  
piedino per zig-zag ..... 9, 72  
piedino premistoffa ..... 12, 41  
piedino regolabile per cerniere/cordoncini ..... 10  
placca ago ..... 12, 64  
portarocchetto ..... 11, 23, 29  
portarocchetto supplementare ..... 9, 34  
posizionamento del tessuto ..... 51  
posizione ago ..... 58, 76  
posizione arresto ago ..... 60  
presa di alimentazione ..... 11, 17  
presa elettrica ..... 17  
presa per pedale reostato ..... 11  
prolunga base piana ..... 11  
pulizia ..... 126  
pulsante avvio/stop ..... 12, 52  
pulsante di posizione ago ..... 12  
pulsante per punti di fermatura/rinforzo ..... 12  
pulsanti di funzionamento ..... 11, 12  
punti a giorno ..... 104  
punti carattere ..... 67, 110, 124  
punti croce ..... 110, 124  
punti decorativi ..... 103, 110, 124  
punti di base ..... 75  
punti di fermatura ..... 54  
punti di rinforzo ..... 54, 60, 100  
punti incorporati ..... 8  
punti pieni ..... 98, 110, 124  
punti pieni decorativi ..... 110, 124  
punti smerlo ..... 105  
punti soprappiglio ..... 71  
punti utili ..... 66, 120  
punti utili decorativi ..... 67, 110, 125  
Punto a zig-zag a 2 punti ..... 72  
Punto a zig-zag a 3 punti ..... 72  
punto croce ..... 110  
punto diritto ..... 120  
punto elastico triplo ..... 100  
punto orlo a conchiglia ..... 106  
punto orlo invisibile ..... 77

punto smock ..... 105  
punto unione ..... 93  
punto utile preimpostato ..... 66, 68  
punzone per occhiali ..... 9, 82, 102

## R

rammendo ..... 95  
recupero di un disegno ..... 115  
regolatore della velocità di cucitura ..... 12, 98  
regolazione della tensione del filo ..... 57  
retina ..... 9  
riallineamento ..... 116  
riallineamento di disegni ..... 116  
ribaltamento ..... 113  
risoluzione dei problemi ..... 128

## S

salvataggio dei disegni ..... 114  
segnale acustico ..... 134  
selezione del punto ..... 67  
selezione diretta ..... 66  
selezione numerica ..... 66  
set di aghi ..... 9  
sostituzione dell'ago ..... 37, 39  
spazzolino di pulizia ..... 9, 126  
spolina ..... 9, 26  
sportello della spolina ..... 12, 27  
supporto del piedino premistoffa ..... 12, 43

## T

taglia asole ..... 9, 82  
tagliafilo ..... 11  
taglierina laterale ..... 10, 73  
tasti Larghezza punto ..... 13  
tasti Lunghezza punto ..... 13  
tasti numerici ..... 13  
tasto Annulla/elimina ..... 13  
tasto Impostazioni ..... 13, 19  
tasto Memoria ..... 13  
Tasto OK ..... 13  
tasto Posizione ago ..... 13  
tasto Punti utili ..... 13  
tasto Punto carattere/Punto utile decorativo ..... 13  
tasto Punto di fermatura/rinforzo automatico ..... 13  
tasto Punto utile preimpostato/disegno salvato ..... 13  
tasto Selezione modalità ago ..... 13  
tavola ampia ..... 10, 46  
tensione del filo ..... 57  
tensione del filo superiore ..... 57  
tessuti elastici ..... 63, 91  
tessuti leggeri ..... 63  
tessuti pesanti ..... 62  
trapuntatura ..... 96  
trapuntatura "crazy quilt" ..... 95  
trapuntatura a moto libero ..... 97  
travetta ..... 100

## U

unione ..... 107

**V**

---

velocità di cucitura .....	52
vite morsetto ago .....	12, 40
volantino .....	11, 51







