

brother®

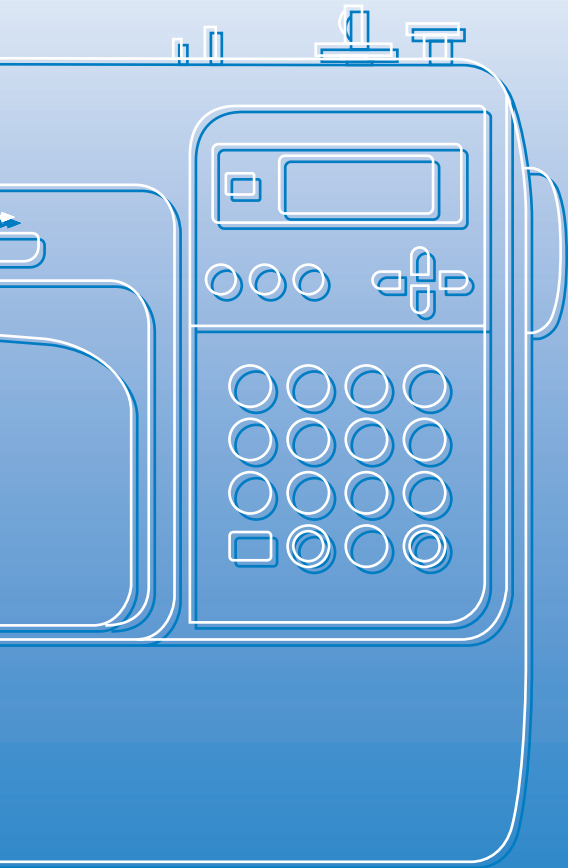

Bruksanvisning

Datorstyrd symaskin

Käyttöohje

Tietokoneistettu ompelukone

brother®

1 FÖRBEREDELSE

2 GRUNDLÄGGANDE
SÖMNAD

3 NYTTOSÖMMAR

4 BILAGA

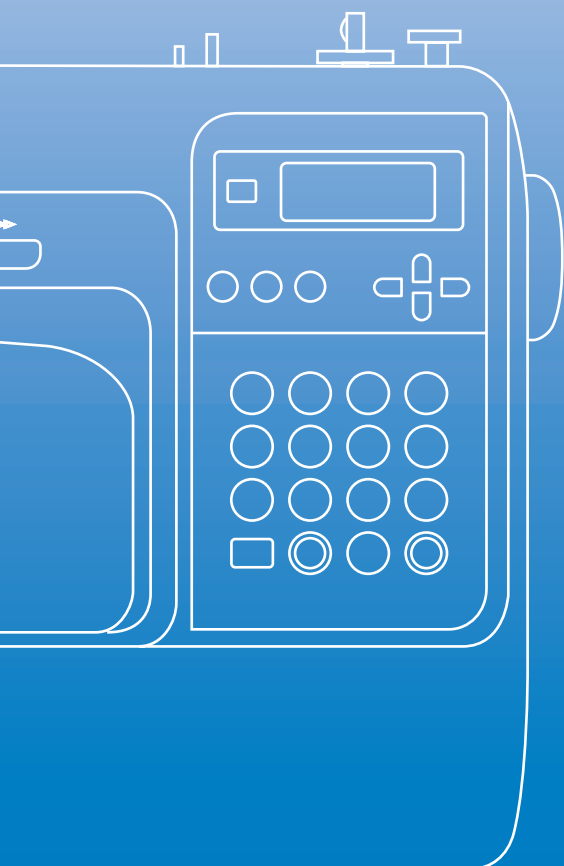

Bruksanvisning

Datorstyrd symaskin

Viktiga säkerhetsanvisningar

Läs dessa säkerhetsanvisningar innan du använder maskinen.
Maskinen är avsedd att användas i hemmet.

FARA - För att minska risken för elstötar:

1 Dra **alltid** ut maskinens kontakt ur vägguttaget efter användning, när du rengör maskinen, när du gör justeringar som nämns i den här bruksanvisningen eller om du lämnar maskinen obevakad.

VARNING - För att minska risken för brännskador, elstötar och personskador.

2 Dra **alltid** ut maskinens kontakt ur vägguttaget när du tar bort luckor, smörjer eller gör justeringar som nämns i den här bruksanvisningen.

- Stäng av maskinen genom att vrida strömbrytaren till läget "O", fatta tag i kontakten och dra ut den ur vägguttaget. **Dra inte** i sladden.
- Anslut maskinen direkt till vägguttaget. Använd inte förlängningsladdar.
- Dra **alltid** ut maskinens kontakt vid strömavbrott.

3 Använd **aldrig** maskinen om sladden eller kontakten är skadad, om maskinen inte fungerar som den ska, om maskinen tappats eller skadats eller om vätska trängt in i maskinen. Lämna in maskinen till närmaste auktoriserade återförsäljare eller servicecenter för inspektion, reparation och elektrisk eller mekanisk justering.

Sluta använda maskinen och dra omedelbart ut nätsladden om du upptäcker något ovanligt, t.ex. lukt, värme, missfärgningar eller deformation när maskinen används eller förvaras.

Bär symaskinen i handtaget när du transporterar den. Om du lyfter maskinen i någon annan del kan den förstöras eller kan det leda till att du tappar maskinen och skador uppstår.

När du lyfter maskinen, gör aldrig någon plötslig eller oförsiktig rörelse så att du skadar ryggen eller knäna.

4 Håll **alltid** arbetsytan ren.

- Använd inte maskinen om några luftöppningar är blockerade. Låt inte ludd, damm eller tygrester samlas i maskinens luftöppningar och på fotpedalen.
- **Placera inte** några föremål på fotpedalen.
- **Använd inte** förlängningssladdar. Anslut maskinen direkt till vägguttaget.
- **För aldrig in eller** tappa något föremål i maskinens öppningar.
- **Använd inte** maskinen på platser där aerosoler (sprayer) används eller där syre administreras.
- **Använd inte** maskinen i närheten av en värmekälla, t.ex. en spis eller ett strykjärn. Det kan göra att maskinen, nätsladden eller arbetsstycket antänds vilket kan leda till brand eller elstötar.
- **Placera aldrig** symaskinen på ett ostadigt underlag som exempelvis ett ostadigt eller sluttande bord, annars kan symaskinen falla och skador kan uppstå.

5 Särskild uppmärksamhet krävs när du syr:

- Var **alltid** uppmärksam på nålen. Använd inte böjda eller skadade nålar.
- Håll fingrarna borta från **alla** rörliga delar. Särskild uppmärksamhet krävs i närheten av nålen.
- Stäng av maskinen genom att ställa in strömbrytaren på läget "O" när du gör justeringar i närheten av nålen.
- **Använd inte** en skadad eller felaktig nålplatta eftersom det kan göra att nålen bryts av.
- **Skjut inte** på eller dra i tyget när du syr och följ instruktionerna noga när du syr på fri hand så att inte nålen böjs och bryts av.

6 Maskinen är **inte** en leksak:

- Du måste vara mycket uppmärksam när maskinen används av eller i närheten av barn.
- Plastpåsen som symaskinen levererades i bör förvaras utom räckhåll för barn eller slängas. Låt aldrig barn leka med påsen på grund av kvävningrisken.
- **Använd den inte** utomhus.

7 För längre livslängd:

- Undvik direkt solljus och mycket fuktiga platser för förvaring av maskinen. Använd eller förvara inte maskinen i närheten av element, strykjärn, halogenlampor eller andra heta föremål.
- Använd enbart neutrala tvålar eller rengöringsmedel för rengöring av utsidan. Bensen, thinner och slipande pulver kan skada höljet och maskinen och ska därför aldrig användas.
- Hänvisa alltid till bruksanvisningen när uppsättningar, pressarfoten, nålen eller andra delar byts ut eller monteras för att se till att de monteras korrekt.

8 Vid reparation eller justering:

- Om lampenheten (lysdioden) skadas ska den bytas av en auktoriserad återförsäljare.
- I händelse av att ett fel uppstår eller justeringar krävs, följ först felsökningstabellen i slutet av bruksanvisningen för att kontrollera och justera maskinen själv. Om problemet kvarstår, kontakta en auktoriserad Brother-återförsäljare.

Använd bara maskinen till det den är avsedd för så som beskrivs i den här bruksanvisningen.

Använd de tillbehör som rekommenderas av tillverkaren och som nämns i den här bruksanvisningen.

Spara den här bruksanvisningen.

Bruksanvisningens innehåll och produktens specifikationer kan ändras utan föregående meddelande.

Mer produktinformation finns på vår webbplats: www.brother.com

FÖR ANVÄNDARE I STORBRITANNIEN, PÅ IRLAND, MALTA OCH CYPERN

VIKTIGT

- Om kontaktens säkring måste bytas ska du byta till en säkring som är godkänd av ASTA enligt BS 1362, dvs. en säkring med -märket, som har samma märkvärde som anges på kontakten.
- Sätt alltid tillbaka säkringsskyddet. Använd aldrig kontakter som saknar säkringsskydd.
- Om sladden som medföljer inte passar vägguttaget, ska du kontakta en auktoriserad återförsäljare som kan tillhandahålla rätt sladd.

FÖR ANVÄNDARE I LÄNDER MED VÄGGUTTAG PÅ 220–240 V (VÄXELSTRÖM) OCH MEXICO

Enheten ska inte användas av personer (inklusive barn) med nedsatt fysisk, sensorisk eller mental förmåga eller personer som saknar erfarenhet eller kunskap, om de inte övervakas eller har fått instruktioner om hur enheten används av en person som är ansvarig för deras säkerhet. Se till att barn inte leker med enheten.

Innehåll

| | |
|---|-----------|
| Viktiga säkerhetsanvisningar | 1 |
| Inledning | 8 |
| Symaskinens funktioner | 8 |
| Tillbehör | 9 |
| Medföljande tillbehör..... | 9 |
| Extra tillbehör..... | 10 |
| Namn på maskinens delar och deras funktion | 11 |
| Symaskinen | 11 |
| Nål- och pressarfotsområde..... | 12 |
| Manöverknappar..... | 12 |
| Manöverpanel..... | 13 |

FÖRBEREDELSE

15

| | |
|--|-----------|
| Slå på och stänga av maskinen | 16 |
| Försiktighetsåtgärder angående ström..... | 16 |
| Slå på maskinen | 17 |
| Stänga av maskinen..... | 17 |
| Teckenfönstrets betydelse..... | 18 |
| Ändra maskinens inställningar | 19 |
| Ändra inställningarna | 19 |
| Justera teckenfönstrets ljusstyrka..... | 21 |
| Spolning/montera spolen..... | 22 |
| Säkerhetsåtgärder för spolning..... | 22 |
| Spola upp tråd på spolen..... | 22 |
| Installera spolen | 26 |
| Trå övertråden..... | 28 |
| Trå övertråden..... | 28 |
| Tråda nålen | 31 |
| Trå nålen manuellt (utan att använda nåltråden)..... | 33 |
| Använda tvillingnålen | 33 |
| Dra upp undertråden..... | 36 |
| Byta nål | 37 |
| Säkerhetsåtgärder för nålar | 37 |
| Nåltyper och hur de används | 38 |
| Kontrollera nålen | 39 |
| Byta nål..... | 39 |
| Byta pressarfot | 41 |
| Säkerhetsåtgärder för pressarfötter | 41 |
| Byta pressarfot..... | 41 |
| Ta bort pressarfotshållaren | 43 |
| Använda tillbehöret gångfoten | 44 |
| Sy cylindriska eller stora stycken..... | 46 |
| Sy cylindriska stycken | 46 |
| Sy stora tygstycken | 46 |

GRUNDLÄGGANDE SÖMNAD

49

| | |
|--------------------------------------|-----------|
| Sy | 50 |
| Allmänna anvisningar om att sy | 50 |
| Placera tyget | 51 |
| Börja sy..... | 52 |
| Fästa sömmen | 54 |
| Skära av tråden | 56 |
| Justera trådspänningen | 57 |

| | |
|---|-----------|
| Ändra överträdens spänning..... | 57 |
| Ställa in stygnbredd och längd..... | 58 |
| Justera stygnbredden | 58 |
| Justera stygnlängden..... | 59 |
| Användbara funktioner..... | 60 |
| Ändra nålens stoppläge | 60 |
| Sy backstygn/förstärknings sömmar automatiskt | 60 |
| Användbara sytips | 62 |
| Provsy | 62 |
| Ändra syriktning..... | 62 |
| Sy kurvor..... | 62 |
| Sy i tjocka tyger..... | 62 |
| Sy i tunna tyger | 63 |
| Sy i stretch-tyger..... | 63 |
| Sy med jämn sömsmån | 64 |

NYTTOSÖMMAR

65

| | |
|--|------------|
| Välja söm..... | 66 |
| Välja typer av sömmar och mönster | 66 |
| Välja söm | 67 |
| Fällsömmar | 71 |
| Sy fällsömmar med fällningsfot "G" | 71 |
| Sy fällsömmar med sicksackspressarfot "J" | 72 |
| Sy fällsömmar med trådvaskärningen på sidan (tillval)..... | 73 |
| Grundsöm | 75 |
| Grundsöm | 75 |
| Osynlig fällsöm..... | 77 |
| Sy knapphål/knappar | 79 |
| Sy knapphål | 80 |
| Knappsömnad..... | 84 |
| Sy i blixtlås | 86 |
| Sätta i ett centrerat blixtlås | 86 |
| Sätta i ett blixtlås..... | 88 |
| Sy stretchtyg och resårband | 91 |
| Sy stretchtyg..... | 91 |
| Sy resårband | 91 |
| Applikationer, lapptäcksarbeten och kviltning | 93 |
| Sy applikationer | 94 |
| Lapptäcksarbete (toktäckan) | 95 |
| Skarva | 95 |
| Kviltva | 96 |
| Kviltning på fri hand..... | 97 |
| Plattsömnad med syhastighetsreglaget | 98 |
| Förstärkningssöm..... | 100 |
| Trestegs stretchesöm | 100 |
| Förstärkningssöm | 100 |
| Tränsade hål | 102 |
| Dekorativa sömmar | 103 |
| Sticksöm | 104 |
| Musselsöm | 105 |
| Smocksöm | 105 |
| Langettsöm..... | 106 |
| Sammanfoga | 107 |
| Heirloom-söm..... | 107 |
| Sy de olika inbyggda dekorativa mönstren | 110 |
| Sy vackra mönster | 110 |
| Sy mönster | 110 |
| Kombinera mönster..... | 111 |

| | |
|--|-----|
| Upprepa symönster | 112 |
| Kontrollera det markerade mönstret | 112 |
| Spegelvända mönstret | 113 |
| Spara mönster | 114 |
| Återkalla ett mönster | 115 |
| Ordna om mönstren | 116 |

BILAGA

119

| | |
|---|------------|
| Stygninställningar | 120 |
| Nyttosömmar | 120 |
| Övriga sömmar | 124 |
| Skötsel och underhåll | 126 |
| Rengöra maskinens yta..... | 126 |
| Rengöra banan..... | 126 |
| Ta bort nålplattans skydd | 127 |
| Felsökning | 128 |
| Felmeddelanden | 132 |
| Det syns ingenting i teckenfönstret | 134 |
| Driftssignal..... | 134 |
| Avbryta driftssignalen..... | 134 |
| Index | 136 |

Inledning

Tack för att du köpt den här symaskinen. Läs "Viktiga säkerhetsanvisningar" (sida 1) noga innan symaskinen används och hänvisa sedan till den här bruksanvisningen för information om de olika funktionerna. Förvara bruksanvisningen på lättåtkomlig plats när du har läst den.

Symaskinens funktioner

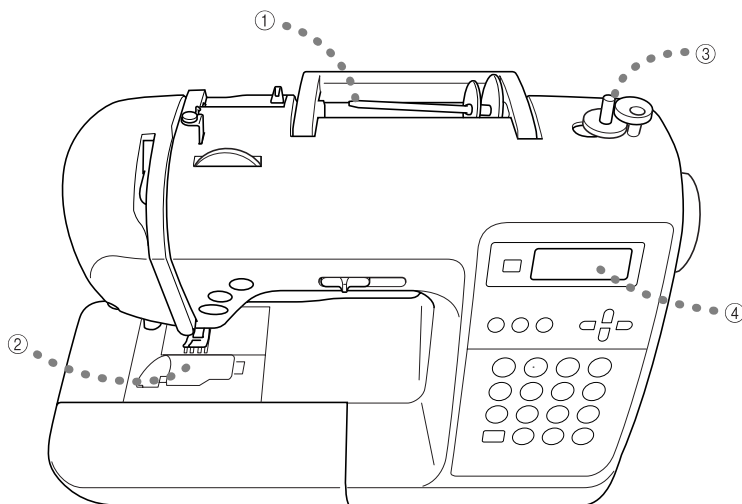

- ① **Enkel trädning av övertråden**
Eftersom trådrullen sätts in framifrån på symaskinen går det enkelt att träda övertråden. Dessutom går det att trä nålen i ett grepp (sida 28).
- ② **Engreppsträdning av undertråd**
Du kan börja sy utan att dra upp undertråden (sida 26).
- ③ **Enkel spolning**
Du kan snabbt och enkelt spola upp tråd på spolen (sida 22).
- ④ **Inbyggda sömmar**
Du kan välja från de inbyggda sömmarna som är tillgängliga, inklusive nyttosömmar, teckensnittssömmar och dekorativa sömmar.

Tillbehör

Kontrollera att följande tillbehör finns med när du har öppnat lådan. Om något saknas eller är skadat, kontakta återförsäljaren.

Medföljande tillbehör

Följande ska också finnas med i lådan.

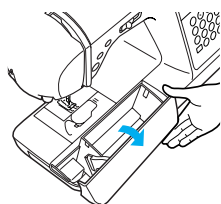

Obs!

- En auktoriserad återförsäljare kan tillhandahålla skruvar för pressarfotshållaren. (Artikelkod: XA4813-051)

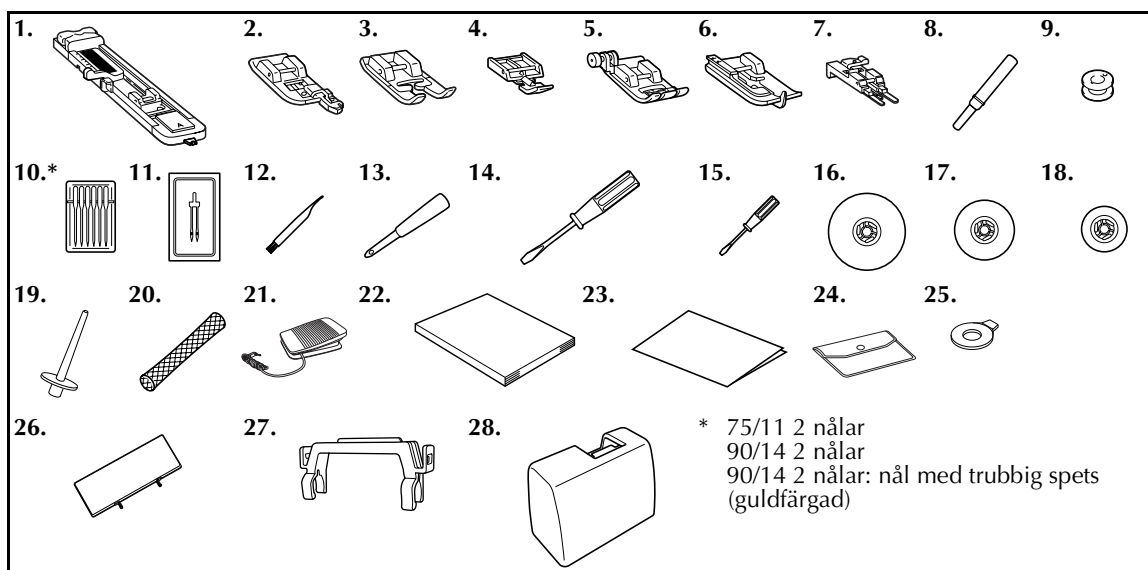

| Nr. | Artikelnamn | Artikelkod | Nr. | Artikelnamn | Artikelkod |
|-----|---------------------------------------|------------------|-----|---------------------------|--|
| 1 | Knapphålsfot "A" | XC2691-033 | 16 | Spolkåpa (stor) | 130012-054 |
| 2 | Fållningsfot "G" | XC3098-031 | 17 | Spolkåpa (medium) | XE1372-001 |
| 3 | Monogramfot "N" | XD0810-031 | 18 | Spolkåpa (liten) | 130013-154 |
| 4 | Blixtläsfot "I" | X59370-021 | 19 | Extra trådrullsstativ | XE2241-001 |
| 5 | Sicksackspressarfot "J" (på maskinen) | XC3021-051 | 20 | Spolnät | XA5523-020 |
| 6 | Blindsömsfot "R" | X56409-051 | 21 | Fotpedal | XD0501-021 (EU-området) XC8816-021 (övriga områden) |
| 7 | Knappfot "M" | 130489-001 | 22 | Bruksanvisning | XE4564-101 |
| 8 | Sprättarkniv | X54243-051 | 23 | Snabbreferens | XE2416-001 |
| 9 | Spole (4) | SFB (XA5539-151) | 24 | Tillbehörsväska | XC4487-021 |
| 10 | Nåluppsättning | X58358-021 | 25 | Rund skruvmejsel | XC1074-051 |
| 11 | Tvillingnål | X59296-121 | 26 | Mönsterplåt | XE2441-001 |
| 12 | Rengöringsborste | X59476-021 | 27 | Hållare för mönsterplatta | XE2238-001 |
| 13 | Hålstans | 135793-001 | 28 | Hård väska | XE2446-001 |
| 14 | Skruvmejsel (stor) | XC8349-051 | | | |
| 15 | Skruvmejsel (liten) | X55468-021 | | | |

■ Montera mönsterplattan

Mönsterplattan visar sömmarna och deras nummer. En bokstav (A, G, J, N eller R) som anger vilken pressarfot som ska användas visas under sömmens nummer. Fäst mönsterplattan på dess hållare, och fäst därefter hållaren mot symmaskinens handtag enligt bilden nedan.

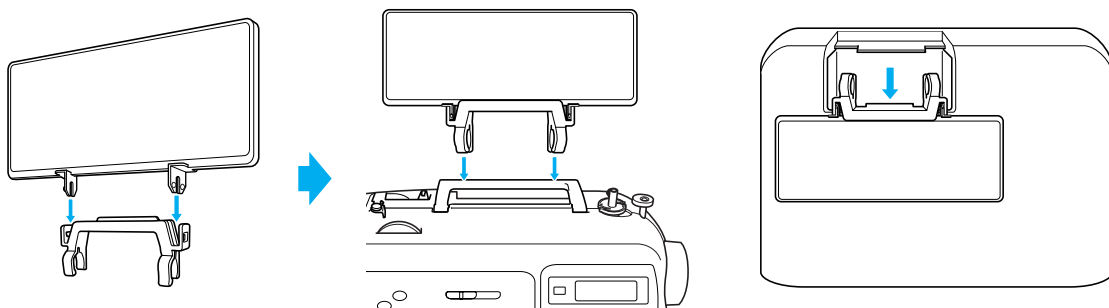

Extra tillbehör

Följande extra tillbehör finns.

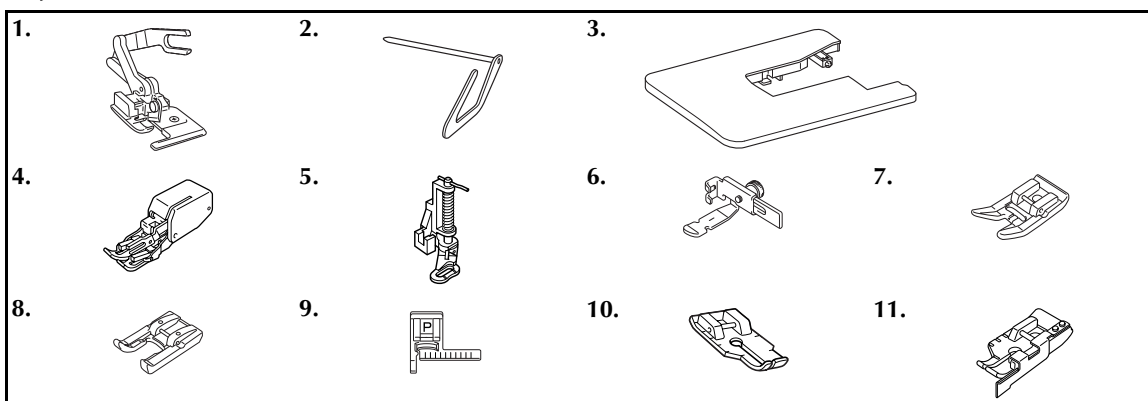

| Nr. | Artikelnamn | Artikelkod | Nr. | Artikelnamn | Artikelkod |
|-----|---------------------------------|-----------------------|-----|-----------------------------------|-----------------------|
| 1 | Tråдавskärning på sidan | F054 (XC3879-002) | 7 | icke-häftande pressarfot | F007N (XC1949-002) |
| 2 | Kviltngsstyrning | F016N (XC2215-002) | 8 | Öppen pressarfot | F027N (XC1964-002) |
| 3 | Brett bord | WT8 (XE2472-001) | 9 | Stygnplåt "P" | F035N (XC1969-002) |
| 4 | Gångfot | F033N (XC2214-002) | 10 | 1/4 tums kviltngsfot | F001N (XC1944-052) |
| 5 | Kviltngsfot | F005N (XC1948-002) | 11 | 1/4-tums kviltngsfot med styrning | F057 (XC7416-252) |
| 6 | Justerbar blixtlås/kantbandsfot | F036N (XC1970-002) | | | |



Anmärkning

- För att skaffa extra tillbehör eller delar, kontakta närmaste auktoriserade återförsäljare.
- Alla specifikationer är korrekta vid tiden för tryckningen. Artikelnummer kan ändras utan föregående varning.
- En fullständig lista över tillbehör för maskinen finns hos Brother-återförsäljare.

Namn på maskinens delar och deras funktion

Namnen på symaskinens olika delar och deras funktion beskrivs nedan. Innan du använder symaskinen, läs dessa beskrivningar noga så att du lär dig namnen på maskinens delar.

Symaskinen

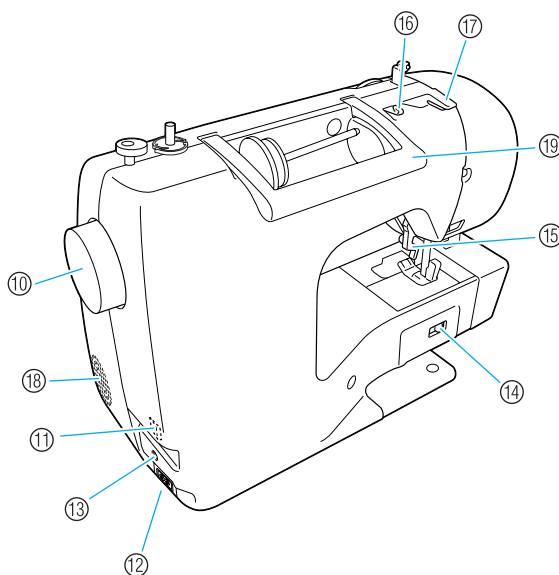
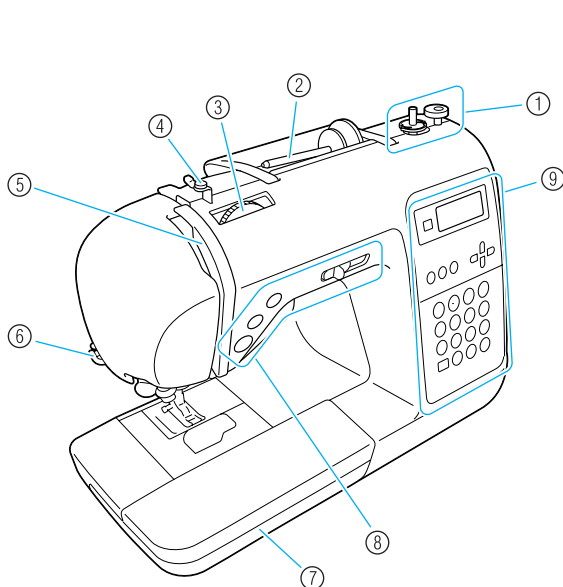

- ① **Spolmekanism (sida 22)**
Använd spolmekanismen när du spolrar på tråd på spolar.
- ② **Trådrollsstativ (sida 22, 28)**
Placera en trådrulle på trådrollsstativet.
- ③ **Trådspänningsratt (sida 57)**
Använd trådspänningsratten när du vill justera övertrådens spänning.
- ④ **Trådförare för spolning och spännskiva (sida 22)**
För tråden runt trådföraren och runt spännskivan när du spolrar upp tråd på spolen.
- ⑤ **Trådupptagningspak (sida 30)**
För in tråden från höger sida på skåran i trådupptagningsspaken ut på den vänstra sidan.
- ⑥ **Trådavskärning (sida 56)**
För trådarna genom trådavskärningen för att klippa av dem.
- ⑦ **Flatbädd (sida 46)**
Förvara pressarfötter och spolar i flatbäddstillbehörets förvaringsfack. Ta bort flatbädden medan du syr cylindriska delar som manschetter.
- ⑧ **Manöverknappar (sida 12)**
Använd dessa knappar och reglage för att starta symaskinen och höja och sänka nålen.
- ⑨ **Manöverpanel (sida 13)**
Använd för att välja sömmar och andra söminställningar.
- ⑩ **Handhjul**
Vrid handhjulet mot dig för att sy ett stygn eller för att höja och sänka nålen.
- ⑪ **Huvudströmbrytare (sida 17)**
Använd denna strömbrytare för att slå på och stänga av symaskinen.
- ⑫ **Sladduttag (sida 17)**
Sätt i kontakten på nätsladden i sladduttaget.
- ⑬ **Uttag för fotpedal (sida 52)**
Sätt i kontakten på sladden till fotpedalen i uttaget för fotpedalen.
- ⑭ **Lägesknapp för matartänderna (sida 85)**
Använd denna lägesknapp för att sänka matartänderna.
- ⑮ **Pressarfotspak (sida 28)**
Höj och sänk denna spak för att höja och sänka pressarfoten.
- ⑯ **Trådledare (sida 24)**
För tråden under denna trådförare när du spolrar upp tråd på spolen och trår maskinen.
- ⑰ **Trådförarlucka (sida 24)**
För tråden under denna trådförare när du spolrar upp tråd på spolen och trår maskinen.
- ⑱ **Lufthål**
Dessa lufthål gör att luft kan cirkulera runt motorn.
- ⑲ **Handtag**
Bär symaskinen i handtaget när du transporterar den.

Nål- och pressarfotsområde

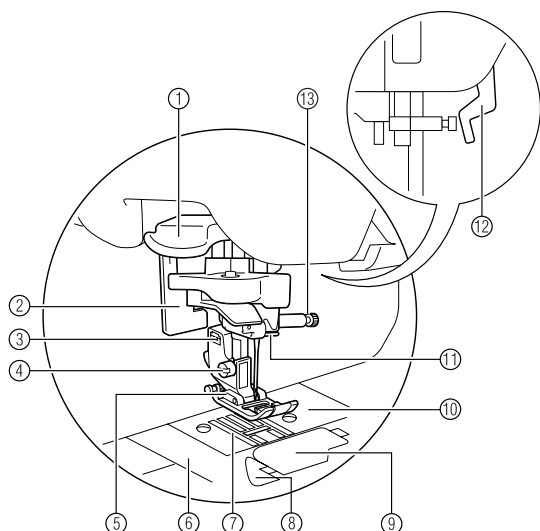

- ① **Spak för nålträdare**
Använd nålträdaren för att trä nålen.
- ② **Knapphålsspak**
Sänk ned knapphålsspaken när du syr knapphål och förstärkningar.

- ③ **Pressarfotshållare**
Pressarfoten monteras på pressarfotshållaren.
- ④ **Pressarfotshållarens skruv**
Pressarfotshållarens skruv håller pressarfoten på plats.
- ⑤ **Pressarfot**
Pressarfoten trycker mot tyget medan du syr. Använd en pressarfot som är lämplig för vald söm.
- ⑥ **Nålplattans skydd**
Ta bort nålplattans skydd när du ska rengöra spol kapseln och banan.
- ⑦ **Matartänder**
Matartänderna matar fram tyget.
- ⑧ **Undre snabbträdare**
Börja sy utan att dra fram undertråden.
- ⑨ **Lucka för spole/bana**
Ta bort luckan för spolen, och sätt i spolen i banan.
- ⑩ **Nålplatta**
Nålplattan har linjer som gör det lättare att sy raka sömmar.
- ⑪ **Trådförare ovanför nålen**
För övertråden genom trådföraren ovanför nålen.
- ⑫ **Pressarfotsspak**
Höj och sänk denna spak för att höja och sänka pressarfoten.
- ⑬ **Klämskruv**
Klämskruven håller fast nålen på plats.

Manöverknappar

Använd manöverknapparna för att enkelt utföra olika grundläggande symaskinsfunktioner.

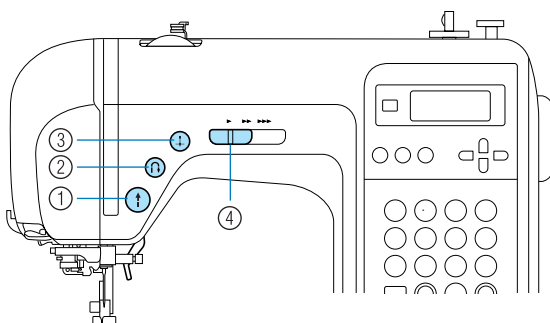

- ① **Start/stopp-knapp** ⓘ
Tryck på start/stopp för att börja eller sluta sy. Maskinen syr med låg hastighet i början när knappen hålls intryckt. När du slutar sy, sänks nålen ned i tyget. För information, se "Börja sy" (sida 52).
- ② **backknapp/knapp för förstärkningssöm** ⓘ
Tryck på backknappen/knappen för förstärkningssöm för att sy bakåt eller förstärkningssöm. Du syr backstyggn genom att hålla knappen intryckt för att sy i motsatt riktning. Du syr förstärkningssöm genom att sy 3 till 5 stygn ovanpå varandra. För information, se "Fästa sömmen" (sida 54).
- ③ **Nållägesknapp** ⓘ
Tryck på nållägesknappen för att höja eller sänka nålen. Om du trycker två gånger på knappen sys ett stygn.
- ④ **Syhastighetsreglage**
För syhastighetsreglaget åt vänster eller höger för att reglera syhastigheten.
För syhastighetsreglaget åt vänster för att minska syhastigheten, eller för syhastighetsreglaget åt höger för att öka hastigheten.

Manöverpanel

Manöverpanelen på symaskinens framsida består av LCD (flytande kristallskärm) och knappar för att ange olika inställningar.

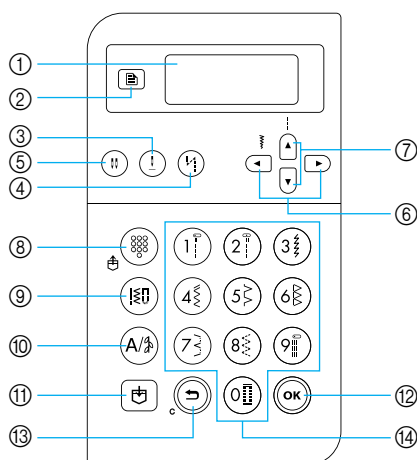

① LCD (flytande kristallskärm)

Inställningarna för markerat stygn och felmeddelanden för felaktiga funktioner visas i teckenfönstret. Använd knapparna ② och ⑥ till ⑭, som beskrivs nedan för att visa olika alternativ och välja inställningar. För information, se "Teckenfönstrets betydelse" (sida 18).

② Inställningsknapp

Tryck på knappen när du vill välja inställningar, till exempel vänster/höger spegelbild eller andra inställningar, till exempel driftssignal.

③ Knapp för nålläge

Tryck på knappen för att höja eller sänka nålen.

④ Knapp för automatisk backning/förstärkningsöm

Tryck på knappen när du vill välja automatisk backning/förstärkningsöm. Tryck på den igen om du vill inaktivera inställningen.



⑤ Nållägesväljare (enkel/tvilling)

Tryck på knappen när du vill välja tvillingnålsinställningen. Varje gång du trycker på knappen ändras inställningen mellan enkel nål och tvillingnål.

⑥ Stygnbreddsknappar

Tryck på  eller  när du vill justera stygnbredden.

⑦ Stygnlängdsknappar

Tryck på  eller  när du vill justera stygnlängden.

■ Stygnlägesknappar (⑧-⑩)

⑧ Knapp för förinställd nyttosöm/sparat mönster

Tryck på knappen när du vill välja en nyttosöm som tilldelats en sifferknapp eller hämta ett mönster som sparats.

Varje gång knappen trycks in, växlar maskinen mellan läget för förinställda nyttosömmar och läget för sparade mönster.

⑨ Nyttosömsknapp

Tryck på knappen när du vill välja raksöm, sicksacksöm, knapphållsöm, osynlig fällsöm, dekorsöm, plattsöm eller korsstyg. Ange numret för den önskade sömmen med sifferknapparna.

⑩ Knappen för teckensnittssöm/dekorativ nyttosöm

Tryck på knappen för att välja teckensnittssöm eller dekorativ nyttosöm när mönster kan kombineras. Varje gång knappen trycks in växlar maskinen mellan läget för dekorativ nyttosöm och läget för teckensnittssöm.

⑪ Minnesknapp

Tryck på knappen när du vill spara mönster, t.ex. kombinerade mönster, i symaskinens minne.

⑫ OK-knapp

Tryck på knappen när du vill använda de valda inställningarna eller utföra en åtgärd.

⑬ Avbryt/rensa-knapp

Tryck på knappen när du vill avbryta en åtgärd och gå tillbaka till den föregående skärmen.

Om du trycker på knappen när du kombinerar tecken eller dekorsömmar, raderas det sista mönstret som lades till.

⑭ Sifferknappar

Använd knapparna för att snabbt välja en av de 10 mest använda sömmarna. Ange numret för den önskade sömmen med knapparna när du väljer andra sömmar.

**1**

FÖRBEREDELSE

De olika förberedelser som krävs innan du börjar sy beskrivs i detta kapitel.

| | |
|---|----|
| Slå på och stänga av maskinen | 16 |
| Försiktighetsåtgärder angående ström | 16 |
| Slå på maskinen | 17 |
| Stänga av maskinen | 17 |
| Teckenfönstrets betydelse..... | 18 |
| Ändra maskinens inställningar..... | 19 |
| Ändra inställningarna | 19 |
| Justera teckenfönstrets ljusstyrka | 21 |
| Spolning/montera spolen..... | 22 |
| Säkerhetsåtgärder för spolning | 22 |
| Spola upp tråd på spolen..... | 22 |
| Installera spolen | 26 |
| Trä övertråden..... | 28 |
| Trä övertråden | 28 |
| Träda nålen | 31 |
| Trä nålen manuellt (utan att använda nålträdaren) | 33 |
| Använda tvillingnålen..... | 33 |
| Dra upp undertråden | 36 |
| Byta nål | 37 |
| Säkerhetsåtgärder för nålar | 37 |
| Nåltyper och hur de används | 38 |
| Kontrollera nålen | 39 |
| Byta nål | 39 |
| Byta pressarfot | 41 |
| Säkerhetsåtgärder för pressarfötter | 41 |
| Byta pressarfot | 41 |
| Ta bort pressarfotshållaren..... | 43 |
| Använda tillbehöret gångfoten | 44 |
| Sy cylindriska eller stora stycken..... | 46 |
| Sy cylindriska stycken | 46 |
| Sy stora tygstycken..... | 46 |

Slå på och stänga av maskinen

Detta avsnitt förklarar hur du slår på och stänger av symaskinen.

Försiktighetsåtgärder angående ström

Vidta följande säkerhetsåtgärder för strömförsörjningen.

VARNING

- Använd enbart vanlig hushållsström för strömförsörjningen. Bruket av andra strömkällor kan orsaka brand, elstötar eller maskinskador.
- Kontrollera att kontaktarna på nätsladden är ordentligt anslutna till vägguttaget och maskinens sladduttag.
- Anslut inte nätsladden till ett vägguttag som är i dåligt skick.
- Stäng av huvudströmbrytaren och dra ut kontakten under följande omständigheter:
 - När du inte är i närheten av maskinen
 - När du slutat använda maskinen
 - Om ett strömavbrott inträffar under användning
 - Om maskinen inte fungerar korrekt på grund av en dålig anslutning eller bortkoppling
 - Under åskväder

VAR FÖRSIKTIG

- Använd bara nätsladden som medföljer maskinen.
- Använd inte förlängningssladdar eller uttagslister med flera apparater anslutna. Brand eller elstötar kan uppstå.
- Ta inte i kontakten med våta händer. Elstötar kan inträffa.
- Stäng alltid av huvudströmbrytaren innan maskinens kontakt dras ut ur vägguttaget. Håll alltid i kontakten när du drar ut den ur vägguttaget. Om du drar i sladden kan den skadas, eller brand eller elstötar uppstå.
- Tillåt inte att sladden skärs av, skadas, modifieras, böjs kraftigt, dras, vrids eller buntas ihop. Placera inte tunga föremål på sladden. Utsätt inte sladden för värme. Dessa saker kan skada sladden och orsaka brand eller elstötar. Om sladden eller kontakten skadas, ta maskinen till en auktoriserad återförsäljare för reparation innan den används igen.
- Dra ut sladden om maskinen inte kommer att användas under en längre tid. Annars kan brand uppstå.

Slå på maskinen

Gör i ordning den medföljande nätsladden.

- 1 **Kontrollera att symaskinen är avstängd (huvudströmbrytaren är i läge "0") och sätt sedan i nätsladden i sladduttaget på maskinens högra sida.**

- 2 **Sätt i nätsladdens kontakt i ett vanligt eluttag.**

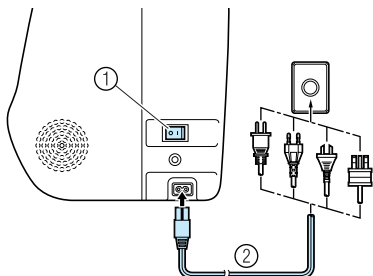

- ① Huvudströmbrytare
② Nätsladd

- 3 **Tryck på den högra sidan på huvudströmbrytaren på maskinens högra sida (till läge "I").**

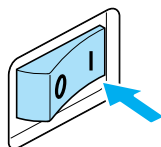

- Sylampan och teckenfönstret tänds när maskinen slås på.

Stänga av maskinen

När du slutat använda symaskinen, stäng av den. Kontrollera även att symaskinen är avstängd innan den transporteras.

- 1 **Kontrollera att maskinen inte syr.**
- 2 **Tryck på den vänstra sidan på huvudströmbrytaren på maskinens högra sida (till läge "0").**

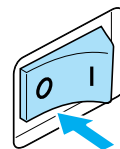

- Sylampan och teckenfönstret slocknar när maskinen stängs av.

- 3 **Dra ut nätsladden ur vägguttaget.** Håll i kontakten när du drar ut nätsladden.
- 4 **Dra ut nätsladden ur sladduttaget.**

Obs!

- Om ett strömavbrott inträffar när du använder symaskinen ska du stänga av symaskinen och dra ut nätsladden. När du startar symaskinen igen, följ nödvändiga anvisningar för att använda maskinen korrekt.

Teckenfönstrets betydelse

Teckenfönstret, som sitter till höger på symaskinens framsida, visar inställningarna för den valda sömmen och felmeddelanden om något utförs på fel sätt. LCD-skärmen visar följande information.

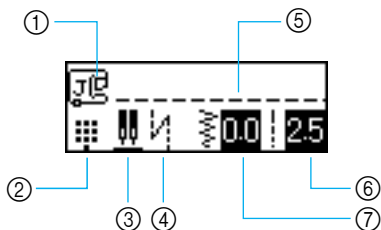

- ① Pressarfot som ska användas
- ② Stygläge
- ③ Tvillingnål/stoppläge
- ④ Automatisk backning/förstärkningsöm
- ⑤ Vald söm
- ⑥ Styglängd (mm)
- ⑦ Stygnbredd (mm)



Anmärkning

- För information om felmeddelanden som visas när en funktion utförs på fel sätt, se "Felmeddelanden" (sida 132).

Ändra maskinens inställningar

Olika symaskinsfunktioner och syinställningar kan ändras.

Ändra inställningarna

Det normala tillvägagångssättet för att ändra maskininställningarna beskrivs nedan.

- 1 Slå på symaskinen.

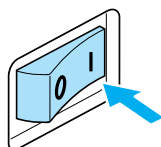



► Teckenfönstret tänds.

- 2 Tryck på  (Inställningsknapp) i manöverpanelen.

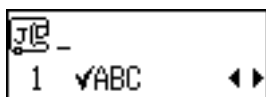
► Inställningsdisplayen visas.



- 3 Tryck på  eller  (stygnlängdsknapparna) tills den söm eller maskinegenskap som du vill ställa in visas.

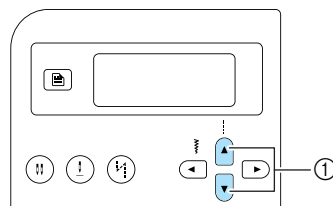

① Stygnlängdsknappar

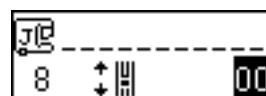
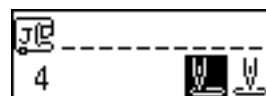
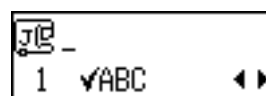

- 4 Tryck på  eller  (stygnbreddsknapparna) tills den önskade inställningen är markerad.

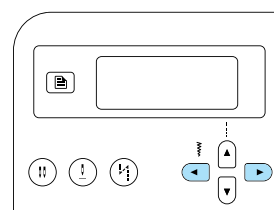









► Inställningen ändras.

- 5 Tryck på  (OK-knapp) eller  (avbryt/rensa-knappen).

► Sömmens startdisplay visas igen.

■ Lista med söm- eller maskinegenskaper

De sömmar eller maskinegenskaper som kan ställas in visas nedan. För information om varje enskild egenskap, se respektive hänvisningssida.

| Egenskap | Ikön | Detaljer | Hänvisning |
|-------------------------------|---|--|------------|
| Kontrollera mönster |  | Gör att du kan kontrollera kombinerade mönster. | sida 112 |
| Spegelvänd |  | Spegelvänder mönster längs en lodrät axel. | sida 113 |
| Upprepad/enkel söm |  | Anger om mönstret ska sys en eller upprepade gånger. | sida 112 |
| Inledande nålläge |  | Välj den raksöm som ska väljas automatiskt när maskinen slås på. | - |
| Stygnbreddskontroll |  | Används för att justera stygnbredden med syhastighetsreglaget. | sida 98 |
| Summer |  | Anger om en ljudsignal ska höras vid varje moment. | sida 134 |
| Ljusstyrka för teckenfönstret |  | Justerar ljusstyrkan för teckenfönstret. | sida 21 |
| Lodrät mönsterjustering |  | Justerar mönstrets läge uppåt och nedåt. | sida 116 |







Anmärkning

- Den markerade ikonen som visas ovan är standardinställningen.

Justera teckenfönstrets ljusstyrka

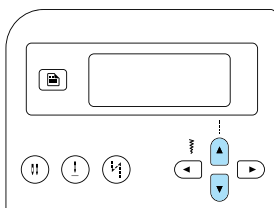

Teckenfönstrets ljusstyrka kan justeras.

- 1 Tryck på  (Inställningsknapp) på manöverpanelen och tryck sedan på  eller  (stygnlängdsknapparna) tills  visas.

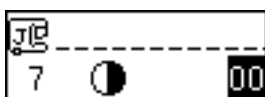

- ▶ Displayen där du ändrar ljusstyrkan för teckenfönstret visas.



- 2 Om du vill göra teckenfönstret ljusare trycker du på  (stygnbreddsknappen). Om du vill göra teckenfönstret mörkare trycker du på  (stygnbreddsknappen).

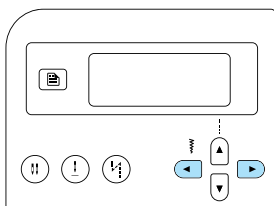

- ▶ Ljusstyrkan i teckenfönstret ändras.

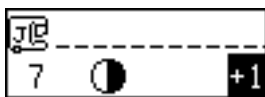

- 3 Tryck på  (OK-knapp) eller  (avbryt/rensa-knappen).

- ▶ Sömmens startdisplay visas igen.

Spolning/montera spolen

Detta avsnitt beskriver hur du spolar upp tråd på spolen och sedan sätter i undertråden.

Säkerhetsåtgärder för spolning

Vidta följande säkerhetsåtgärder för spolningen.

! VAR FÖRSIKTIG

- Använd endast spolar (artikelnummer: SFB(XA5539-151)) speciellt konstruerade för den här symaskinen. Användning av andra spolar kan leda till maskin- eller personsador.
- Den medföljande spolen är konstruerad speciellt för denna symaskin. Om du använder spolar från andra modeller, fungerar inte maskinen som den ska. Använd endast den medföljande spolen eller spolar av samma typ (artikelnummer: SFB(XA5539-151)).

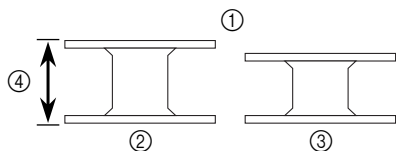

- ① Naturlig storlek
- ② Denna modell
- ③ Andra modeller
- ④ 11,5 mm (7/16 tum)

Spola upp tråd på spolen

Linda tråden runt spolen som förberedelse för spolningen.

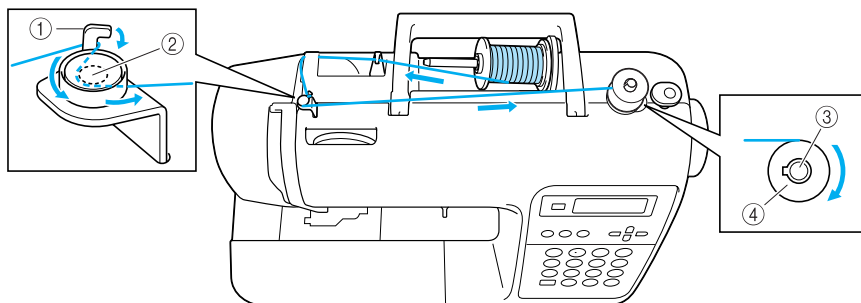

- ① Haka av trådföraren för spolning
- ② Spännskiva
- ③ Spolmekanismens axel
- ④ Spole



Anmärkning

- Det sätt som maskinen ska trädas för spolning indikeras av en streckad linje på symaskinen. Kontrollera att du träd maskinen enligt beskrivningen.

1 Slå på symaskinen.

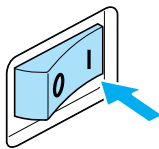

2 Placera spolen på spolmekanismens axel så att fjädern på spolmekanismens axel passar i skåran på spolen.

Tryck ned spolen tills den snäpps fast.

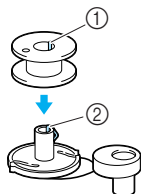

- ① Skåra
- ② Fjäder för spolmekanismens axel

3 För spolmekanismens axel åt höger till den snäpper på plats.

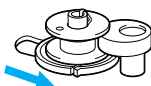

4 Ta bort spolåpan som är införd i trådrollsstativet.

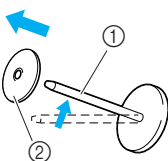

- ① Trådrollsstativ
- ② Spolåpan

5 Placera trådrollen på trådrollsstativet för spolningen.

För rullen på stativet så att rullen ligger horisontellt och tråden lindas upp från rullens undersida mot framsidan.

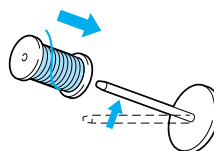

- Om rullen inte placeras så att tråden lindas upp på rätt sätt kan tråden trassla sig runt trådrollsstativet.

6 För på spolåpan på trådrollsstativet.

Skjut spolåpan så långt det går åt höger med den rundade sidan till vänster.

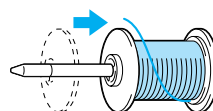

! VAR FÖRSIKTIG

- Om trådrollen eller spolåpan inte är korrekt monterade, kan tråden trassla in sig i trådrollsstativet och nålen brytas.
- Det finns tre storlekar på spolåpor (stor, medium och liten), vilket gör att du kan välja den spolåpa som passar storleken på rullen bäst. Om spolåpan är för liten för den rulle som används, kan tråden fastna i skåran på rullen och nålen brytas.

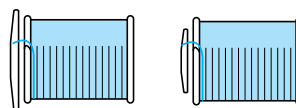

**Anmärkning**

- När du syr med tunn, korslindad tråd ska du montera den lilla spolkåpan och lämna lite plats mellan kåpan och rullen.

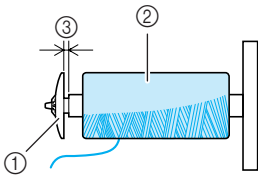

- ① Spolkåpa (liten)
- ② Trådrulle (korslindad tråd)
- ③ Mellanrum

- Om du använder tråd som spolas av snabbt, såsom genomskinlig nylontråd eller metalltråd, placera det medföljande spolnätet över rullen innan du placerar trådrullen på trådrullsstativet. Om spolnätet är för långt, vik det så att det passar rullen. När spolnätet används, ökar spänningen på övertråden en aning. Kom ihåg att kontrollera spänningen. För detaljer, se "Justera trådspänningen" (sida 57).

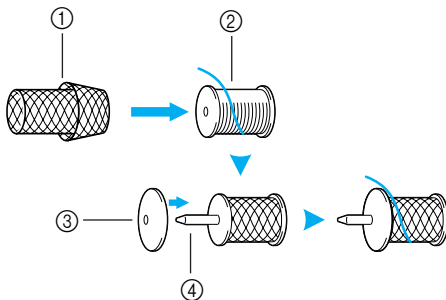

- ① Spolnät
- ② Trådrulle
- ③ Spolkåpa
- ④ Trådrullsstativ

- 7** Håll spolen i högra handen, dra tråden med vänstra handen och för sedan tråden under trådföraren.

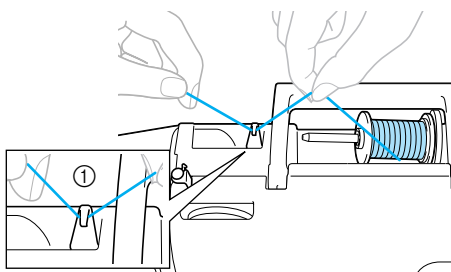

- ① Trådledare

- 8** För tråden under trådförarluckan bakifrån och fram.

Håll tråden med höger hand så att tråden som dras ut inte slackar, och för sedan tråden under trådförarluckan med din vänstra hand.

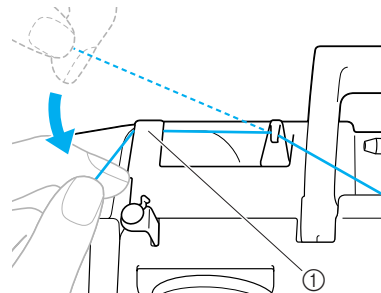

- ① Trådförarlucka

- 9** Dra i tråden åt höger, för den under haken på trådföraren för spolning. Spola sedan tråden moturs mellan skivorna, medan den dras in så långt som möjligt.

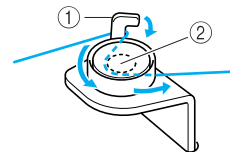

- ① Haka av trådföraren för spolning
- ② Spännskiva

Obs!

- Kontrollera att tråden förs under spännskivan.

- 10** När du håller tråden som har passerat trådföraren för spolning med din vänstra hand använder du din högra hand för att spola slutet av tråden medurs runt spolen fem eller sex gånger.

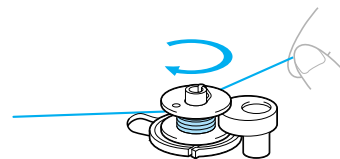

- 11 För trådens ände genom skåran på spolmekanismens säte och skär av tråden genom att dra den åt höger.

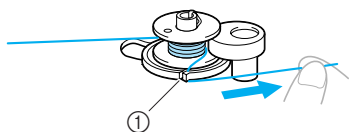

① Spår på spolmekanismens säte (med inbyggd kniv)

▶ Tråden skärs av i lämplig längd.

! VAR FÖRSIKTIG

- Kom ihåg att skära av tråden så som beskrivs. Om man spolat spolen utan att skära av tråden med kniven som är inbyggd i spåret i spolmekanismens säte, kan det hända att spolen inte spolas korrekt. Dessutom kan tråden trassla sig i spolen, eller kan nålen böjas eller brytas när undertråden börjar ta slut.

- 12 Skjut syhastighetsreglaget åt höger (för att få en högre hastighet).

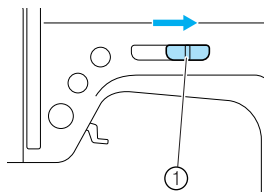

① Syhastighetsreglage

- 13 Tryck en gång på  (start/stopp-knappen).

▶ Spolen börjar snurra och tråden lindas upp på spolen.

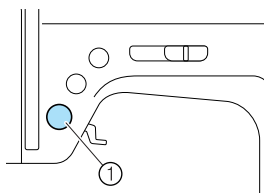

① Start/stopp-knapp

- 14 Stoppa maskinen genom att trycka på  (start/stopp-knappen) en gång när spolningen börjar gå långsammare.

! VAR FÖRSIKTIG

- Stoppa maskinen när spolningen börjar gå långsamt, annars kan symaskinen skadas.

- 15 Skär av tråden, och för spolmekanismens axel åt vänster. Ta sedan bort spolen från axeln.

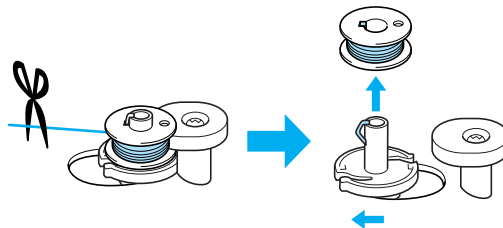

- 16 Skjut syhastighetsreglaget tillbaka till ursprungsläget.

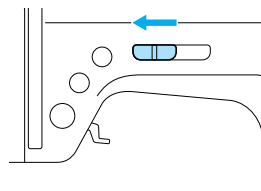

Anmärkning

- När du startar symaskinen eller vrider på handhjulet när tråden spolats upp på spolen, hörs ett klickande från maskinen. Det är inte ett fel.

Installera spolen

Montera spolen som lindats med tråd.

! VAR FÖRSIKTIG

- Använd en spole som spolats korrekt, annars kan nålen brytas eller trådspänningen bli felaktig.

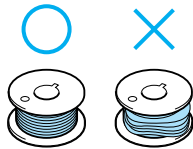

- Spolen är konstruerad speciellt för denna symaskin. Om du använder spolar från andra modeller, fungerar inte maskinen som den ska. Använd endast den medföljande spolen eller spolar av samma typ (artikelnummer: SFB(XA5539-151)).

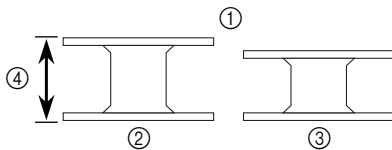

- ① Naturlig storlek
- ② Denna modell
- ③ Andra modeller
- ④ 11,5 mm (7/16 tum)

- Innan du monterar spolen eller byter nål, kontrollera att symaskinen är avstängd, eftersom personskador kan uppstå om start/stopp-knappen trycks in av misstag och maskinen börjar sy.



Anmärkning

- Den ordning som undertråden ska föras genom spolkapseln är markerat runt spolkapseln. Kontrollera att du träder maskinen enligt beskrivningen.

- 1 Höj nålen genom att trycka på ⊕ (nållägesknappen) en eller två gånger och lyft sedan upp pressarfotsspaken.

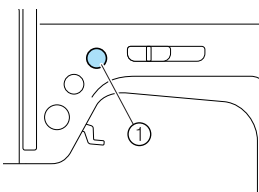

- 2 Stäng av symaskinen.

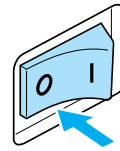

- 3 För spärren till luckan för spolen åt höger.

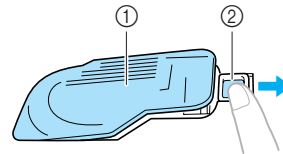

- ① Lucka för spole
- ② Spärr
- ▶ Luckan för spolen öppnas.

- 4 Ta bort luckan för spolen.

- 5 Håll spolen i högra handen och håll änden av tråden med den vänstra.

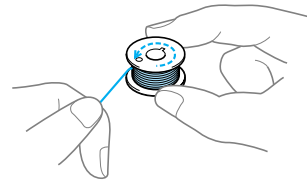

- Se till att du inte tappar spolen.

- 6** För in spolen med din högra hand så att tråden matas ut mot vänster sida, och dra sedan tråden ordentligt under fliken med din vänstra hand.

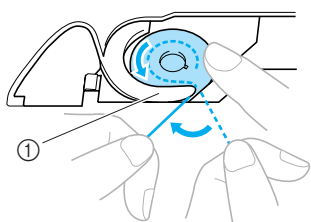

① Flik

- Kontrollera att du sätter i spolen på rätt sätt.

! VAR FÖRSIKTIG

- **Kontrollera att spolen monteras så att tråden lindas upp i rätt riktning, annars kan tråden gå av eller trådspänningen bli felaktig.**



Anmärkning

- Den ordning som undertråden ska föras genom spolkapseln är markerat runt spolkapseln. Kontrollera att du träder maskinen enligt beskrivningen.

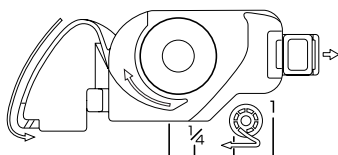

- 7** För tråden genom spåret, och dra den sedan mot dig för att klippa av den med trådavskärningen.

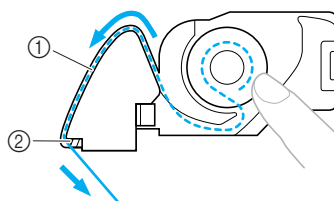

① Spår
② Kniv

- ▶ Avskärningen skär av tråden.
- Kontrollera att tråden har passerat genom den platta fjädern på spolkapseln på rätt sätt. Gör om proceduren om den förts in på fel sätt.

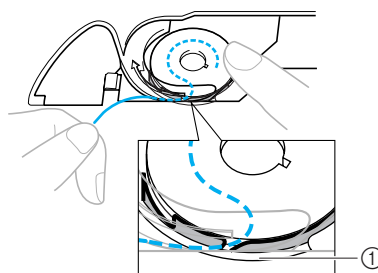

① Platt fjäder

- 8** Sätt tillbaka luckan för spolen. För in fliken i det nedre vänstra hörnet på luckan för spolen (A), och tryck sedan ned högra sidan (B) försiktigt.

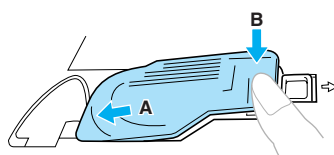

- ▶ Trädningen av undertråden är klar.

Träd nu övertråden. Fortsätt med proceduren i "Trä övertråden" (sida 28).



Anmärkning

- Du kan börja sy utan att dra upp undertråden. Om du vill dra upp undertråden innan du börjar sy, dra upp tråden enligt anvisningarna i "Dra upp undertråden" (sida 36).

Trä övertråden

I detta avsnitt finns anvisningar för hur du placerar övertrådsrullen och träder nålen.

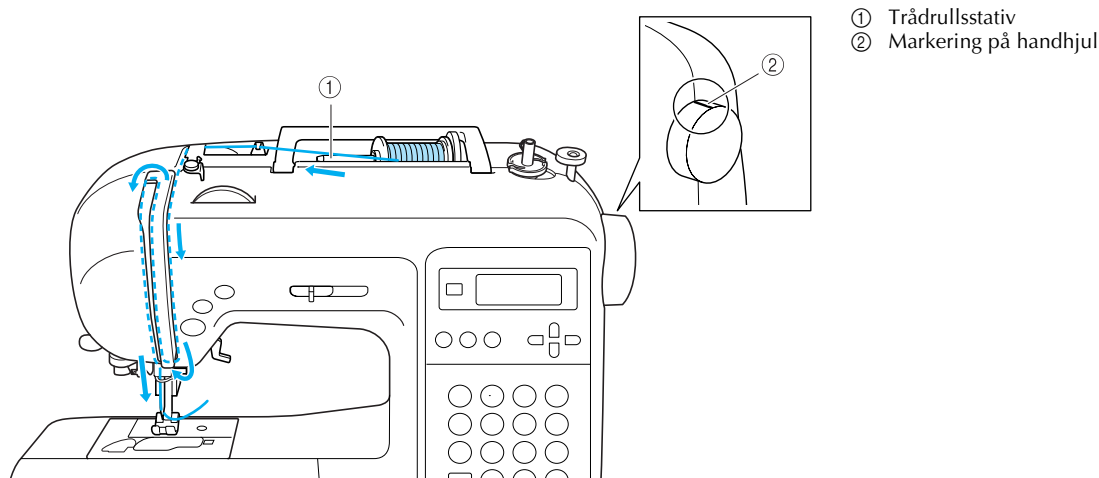

! VAR FÖRSIKTIG

- Följ anvisningarna noggrant när du träder övertråden. Om övertråden inte är korrekt träd, kan tråden trassla sig och nålen böjas eller brytas.
- Nålträdaren kan användas med symaskinsnålar från 75/11 till 100/16.
- Använd lämplig kombination av nål och tråd. För information om lämplig kombination av nål och tråd, se "Nåltyper och hur de används" (sida 38).
- Du kan inte använda nålträdaren för trådar som är 130/20 eller tjockare.
- Nålträdaren kan inte användas med vingnålen eller tvillingnålen.
- Om nålträdaren inte kan användas, se "Trä nålen manuellt (utan att använda nålträdaren)" (sida 33).



Anmärkning

- Det sätt som maskinen ska trädas indikeras av en heldragen linje på symaskinen. Kontrollera att du träder maskinen enligt beskrivningen.

Trä övertråden

Placera trådrullen på trådrullsstativet och trä maskinen.

- 1 Slå på symaskinen.

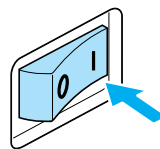

- 2 Höj pressarfotspaken.

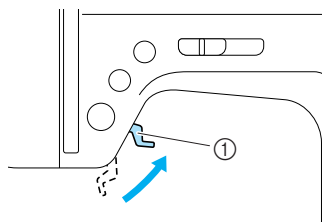

① Pressarfotspak

! VAR FÖRSIKTIG

- Om pressarfoten inte är höjd kan symaskinen inte träs.

- 3 Tryck på ① (nållägesknappen) en eller två gånger för att höja nålen.

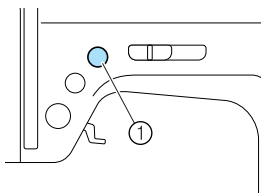

① Nållägesknapp

- ▶ Nålen är i rätt höjd när markeringen på handhjulet är riktad uppåt så som visas nedan. Kontrollera handhjulet och tryck på ① (nållägesknappen) tills markeringen är i rätt läge om det behövs.

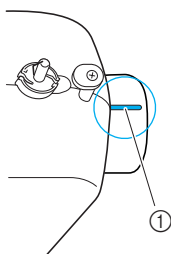

① Markering på handjul

- 4 Ta bort spolkåpan som är införd i trådrullsstativet.

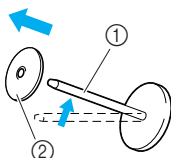

① Trådrullsstativ
② Spolkåpa

- 5 Placera trådrullen på trådrullsstativet. För rullen på stativet så att rullen ligger horisontellt och tråden lindas upp från rullens undersida mot framsidan.

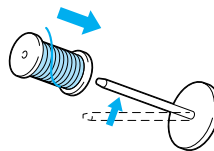

! VAR FÖRSIKTIG

- Om trådrullen eller spolkåpan inte är korrekt monterade, kan tråden trassla in sig i trådrullsstativet och nålen brytas.

- 6 För på spolkåpan på trådrullsstativet. Skjut spolkåpan så långt det går åt höger med den rundade sidan till vänster.

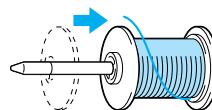

! VAR FÖRSIKTIG

- Om trådrullen eller spolkåpan inte är korrekt monterade, kan tråden trassla in sig i trådrullsstativet och nålen brytas.
- Det finns tre storlekar på spolkåpor (stor, medium och liten), vilket gör att du kan välja den spolkåpa som passar storleken på rullen bäst. Om spolkåpan är för liten för den rulle som används, kan tråden fastna i skåran på rullen och nålen brytas.

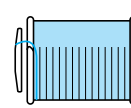
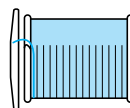

- 7** Håll spolen i högra handen, dra tråden med vänstra handen och för sedan tråden under trådföraren.

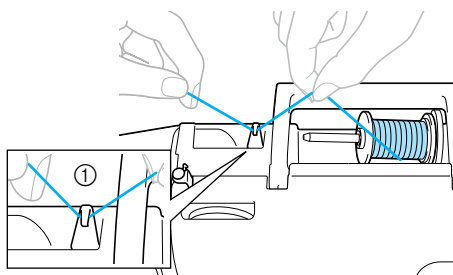

① Trådleddare

- 8** För tråden under trådförarluckan bakifrån och fram.

Håll tråden med höger hand så att tråden som dras ut inte slackar, och för sedan tråden under trådförarluckan med din vänstra hand.

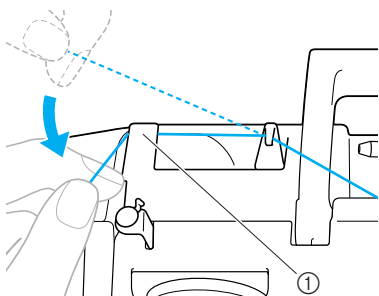

① Trådförarlucka

- 9** Trä maskinen genom att föra tråden längs det spår som visas av nummerna på maskinen.

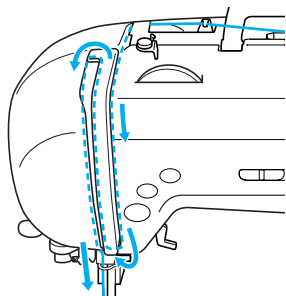

- 10** För tråden in i trådupptagningspaken från höger till vänster.

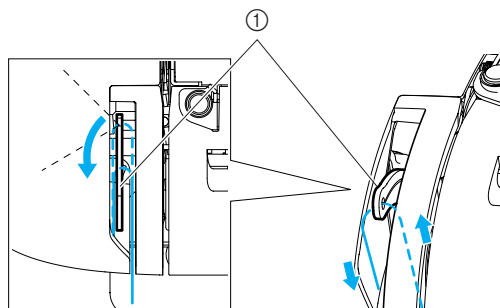

① Trådupptagningspaka



Anmärkning

- Om nålen inte är upphöjd kan trådupptagningspaken inte träs. Du måste trycka på nållägesknappen så att nålen höjs innan du trär trådupptagningspaken.

- 11** För tråden bakom trådföraren ovanför nålen. Det är lätt att föra tråden bakom nålstångens trådleddare om du håller tråden i vänster hand och sedan drar tråden genom trådföraren med höger hand.

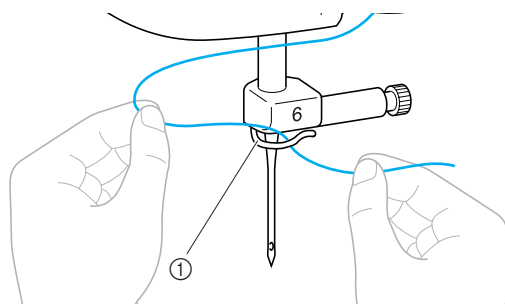

① Trådförare ovanför nålen

- 12** Sänk pressarfoten genom att trycka ned spaken.

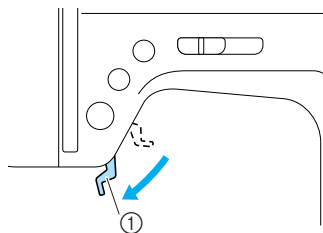

① Pressarfotspaka

Träda nålen

Det här avsnittet beskriver hur du trär nålen.



Anmärkning

- Nålträdaren kan användas med symmaskinsnålar från 75/11 till 100/16.
- Du kan inte använda nålträdaren för trådar som är 130/20 eller tjockare.
- Nålträdaren kan inte användas med vingnålen eller tvillingnålen.
- Om nålträdaren inte kan användas, se "Trä nålen manuellt (utan att använda nålträdaren)" (sida 33).

1

Dra i trådänden som har gått igenom nålstångens trådledare mot vänster (A), och dra den sedan framifrån (B) genom spåren i trådförarskivan.

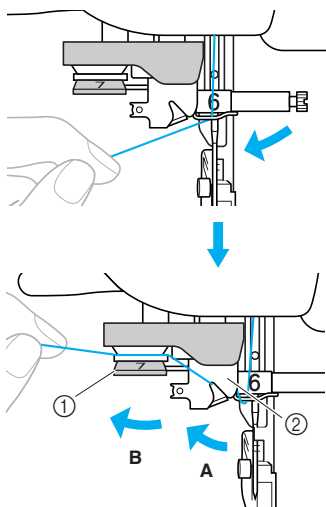

- ① Trådförarskiva
- ② Trådledare

2

Klipp av tråden med trådavskärningen på maskinens vänstra sida.

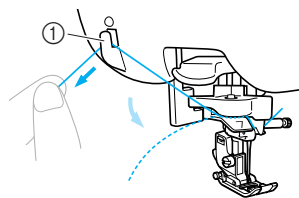

- ① Trådavskärning



Obs!

- Om du använder tråd som spolas av snabbt, såsom metalltråd, kan det vara svårt att trä nålen när tråden skurits av. I stället för att använda trådavskärningen kan du dra ut ca. 80 mm (ca. 3 tum) med tråd efter det att tråden förts genom trådförarskivorna (märkta med 7).

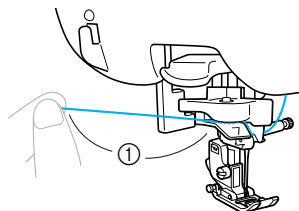

- ① 80 mm (3 tum) eller mer.

- 3** Sänk nålträdarspaken på maskinens vänstra sida, och för sedan sakta tillbaka spaken till ursprungsläget.

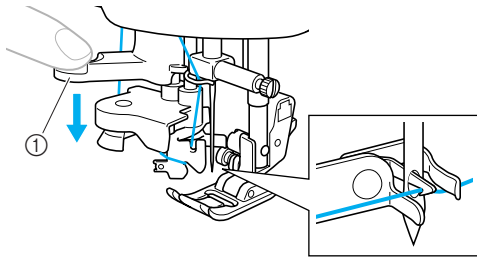

- ① Spak för nålträdare
▶ Tråden förs igenom nålsögat.

**Obs!**

- Om nålen inte träs helt utan en ögla bildas i nålsögat, ska du försiktigt dra ögla ur nålsögat så att trådens ände dras ut.

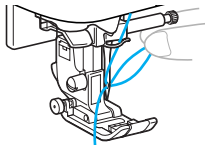
**VAR FÖRSIKTIG**

- Dra inte för hårt när du drar i tråden, det kan göra att nålen bryts av eller böjs.

- 4** Hög pressarfotsspaken, för trådänden igenom pressarfoten och dra sedan ut ca 5 cm (2 tum) med tråd mot maskinens baksida.

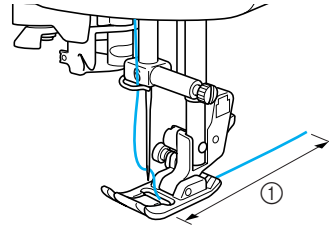

- ① 5 cm (2 tum)

- ▶ Trädningen av övertråden är klar. Nu när över- och undertrådarna är trädde, kan du börja sy.

**Obs!**

- Om nålen inte är upphöjd kan nålträdaren inte trä nålen. Kom ihåg att höja nålen genom att trycka på ⊕ (nållägesknappen) innan nålträdaren används.

Trä nålen manuellt (utan att använda nålträdaren)

Trä nålen så som beskrivs nedan om du använder specialtråd, trådar med en tjocklek på 130/20 eller större, vingnålen eller tvillingnålen som inte kan användas med nålträdaren.

1 Trä maskinen till trådföraren ovanför nålen.

- För information, se "Trä övertråden" (sida 28).

2 Sänk ned pressarfotsspaken.

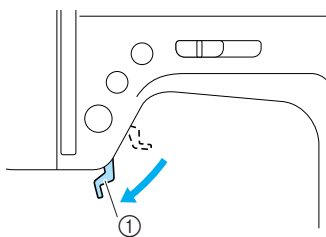

① Pressarfotsspak

3 För tråden genom nålsögat framifrån och mot baksidan.

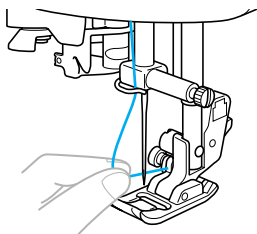

4 Hög pressarfotsspaken, för trådändan igenom pressarfoten och dra sedan ut ca 5 cm (2 tum) med tråd mot maskinens baksida.

Använda tvillingnålen

Med tvillingnålen kan du sy två parallella rader av samma stygn med två olika trådar. Båda övertrådarna ska vara av samma tjocklek och kvalitet. Använd tvillingnålen, det extra trådrullsstativet och spolkåpan.

För information om vilka sömmar som kan sys med tvillingnålen, se "Stygninställningar" (sida 120).

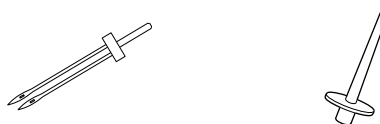

① Tvillingnål
② Extra trådrullsstativ

! VAR FÖRSIKTIG

- Använd endast tvillingnålen (artikelnummer: X59296-121). Om du använder någon annan nål kan den böjas eller maskinen skadas.
- Använd aldrig böjda nålar. Böjda nålar bryts lätt, vilket kan orsaka personskador.
- Nålträdaren kan inte användas med tvillingnålen. Om du använder nålträdaren tillsammans med tvillingnålen kan symaskinen skadas.

1 Montera tvillingnålen.

- För information om hur du monterar nålen, se "Byta nål" (sida 39).

2 Trä övertråden för det vänstra nålsögat.

- För information, se "Trä övertråden" (sida 28).

3 Trä den vänstra nålen för hand med övertråden.

För tråden genom nålsögat framifrån.

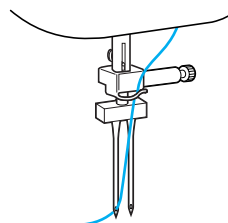

- 4 Sätt det extra trådrullsstativet på änden av spolmekanismens axel.

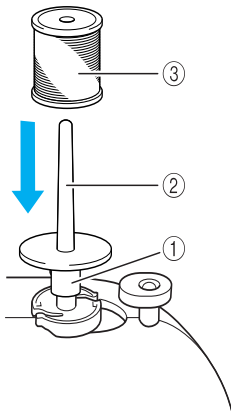

- ① Spolmekanismens axel
- ② Extra trådrullsstativ
- ③ Trådrulle

- 5 Sätt fast trådrullen och trä övertråden.



Anmärkning

- När du sätter på trådrullen, sätt den så att tråden spolas av från rullens framsida.

- 6 Trä övertråden för höger sida på samma sätt som du trär övertråden för den vänstra sidan.

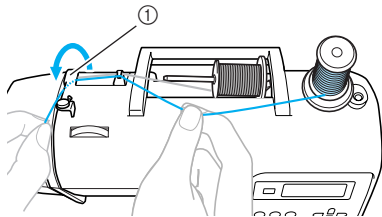

- ① Trådförlucka

- För information, se stegen 8 till 10 i "Trä övertråden" (sida 28).

- 7 Trä den högra nålen för hand utan att trä tråden igenom trådföraren ovanför nålen. För tråden genom nålsögat framifrån.

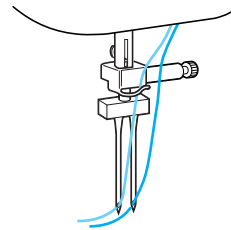

- 8 Sätt i sicksackspressarfot "J".

- För information om hur du byter pressarfot, se "Byta pressarfot" (sida 41).

! VAR FÖRSIKTIG

- När du använder tvillingnålen, kontrollera att sicksackspressarfot "J" sitter i, annars kan nålen brytas eller maskinen skadas.

- 9 Slå på symaskinen.

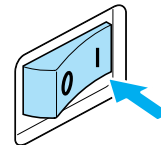

- ▶ Teckenfönstret tänds.

10 Välj en söm.





- För information om hur du väljer söm, se "Välja söm" (sida 67).
- För information om vilka sömmar som kan sys med tvillingnålen, se "Stygninställningar" (sida 120).

! VAR FÖRSIKTIG

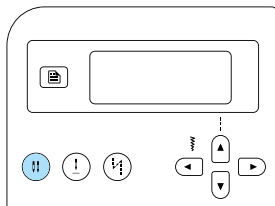
- När du har ställt in stygnbredden, vrid långsamt handhjulet mot dig (moturs) och kontrollera att nålen inte rör vid pressarfoten. Om nålen slår i pressarfoten, kan nålen böjas eller brytas.

11 Tryck på (nållägesväljaren).



- ▶  eller  (Tvillingnålsikonen) visas på skärmen, och tvillingnålen kan nu användas.
- Tryck på  (nållägesväljaren) tills ikonen ändras till  eller .
- Inställningen för tvillingnålen sparas även när maskinen stängs av.

! VAR FÖRSIKTIG

- När du använder tvillingnålen, se till att välja inställningen för tvillingnål annars kan nålen brytas eller maskinen skadas.

12 Börja sy.

- För information om hur du börjar sy, se "Börja sy" (sida 52).
- ▶ Två rader av stygn sys parallellt med varandra.

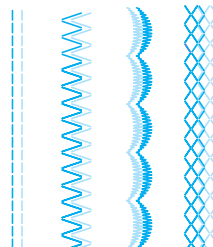

! Obs!

- När du använder tvillingnålen kan stygnen klumpas ihop, beroende på typen av tråd och tyg som används. Om detta inträffar, öka stygnlängden. För information om hur du ställer in stygnlängd, se "Justera stygnlängden" (sida 59).

! VAR FÖRSIKTIG

- När du byter syriktning, tryck på  (nållägesknappen) för att höja nålen från tyget, och höj sedan pressarfotsspaken och vrid tyget. Annars kan nålen brytas av eller maskinen skadas.
- Försök inte vrida tyget med tvillingnålen nedsänkt i tyget, det kan göra att nålen bryts av eller maskinen skadas.

Dra upp undertråden

När du rynkar eller innan du kviltar på fri hand, dra först upp undertråden enligt nedan.

1 Sätt i spolen i spolkapseln.

- Se stegen 1 till 5 i "Installera spolen" (sida 26).

2 För undertråden genom spåret.

Skär inte av tråden med avskärningen.

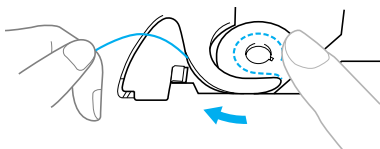

3 Höj och sänk nålen genom att trycka på ⊕ (nållägesknappen) två gånger samtidigt som du håller löst i övertråden med den vänstra handen och nålen i övre läge.

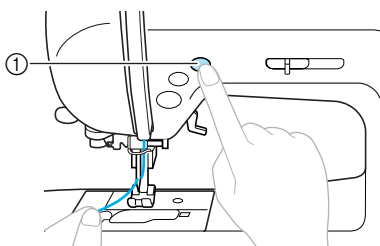

① Nållägesknapp

- ▶ Undertråden gör en ögla runt övertråden och kan dras upp.

4 Dra försiktigt övertråden uppåt för att dra ut änden på undertråden.

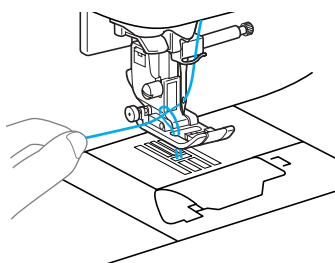

5 Dra ut cirka 10-15 cm (4-5 tum) av undertråden under pressarfoten bakåt.

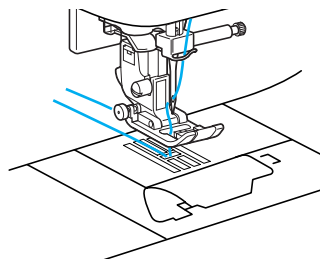

6 Sätt tillbaka luckan för spolen.

För in fliken i det nedre vänstra hörnet på luckan för spolen, och tryck sedan ned högra sidan försiktigt.

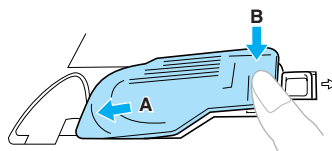

Byta nål

Detta avsnitt innehåller information om symaskinsnålar.

Säkerhetsåtgärder för nålar

Vidta följande säkerhetsåtgärder vid hanteringen av nålar. Att inte vidta dessa säkerhetsåtgärder är extremt farligt, till exempel om nålen bryts och splitter sprids. Läs och följ instruktionerna nedan noggrant.



VAR FÖRSIKTIG

- Använd enbart symaskinsnålar för hemmabruk. Om du använder någon annan nål kan den böjas eller maskinen skadas.
- Använd aldrig böjda nålar. Böjda nålar bryts lätt, vilket kan orsaka personskador.

Nåltyper och hur de används

Vilken symaskinsnål som ska användas beror på tyget och trådens tjocklek. Se följande tabell när du väljer lämplig tråd och nål för det tyg du ska sy.

| Typ av tyg/användning | | Tråd | | Nålstorlek |
|--------------------------|----------------------------|----------------|-------|--|
| | | Typ | Vikt | |
| Medeltjockt tyg | Kläde | Bomullstråd | 60–80 | 75/11–90/14 |
| | Taft | Syntetisk tråd | | |
| | Flanell, Gabardin | Silkestråd | 50 | |
| Tunna tyger | Batist | Bomullstråd | 60–80 | 65/9–75/11 |
| | Georgette | Syntetisk tråd | | |
| | Mjukt tyg (challis), satin | Silkestråd | 50 | |
| Tjocka tyger | Denim | Bomullstråd | 30–50 | 90/14–100/16 |
| | Manchester | Syntetisk tråd | 50–60 | |
| | Tweed | Silkestråd | | |
| Stretch tyg | Jersey | Tråd för trikå | 50–60 | Nål med trubbig spets (guldfärgad) 75/11–90/14 |
| | Trikå | | | |
| Tyg som lätt fransar sig | | Bomullstråd | 50–80 | 65/9–90/14 |
| | | Syntetisk tråd | | |
| | | Silkestråd | 50 | |
| För översömnad | | Syntetisk tråd | 50–60 | 90/14–100/16 |
| | | Silkestråd | | |



Anmärkning

- Ju lägre trådnummer, desto tjockare tråd, och ju högre nålnummer, desto tjockare nål.
- Använd nål med trubbig spets när du syr i stretchtyg eller i tyg där maskinen lätt hoppar över ett stygn.
- Använd nål 90/14 till 100/16 för genomskinliga nylontrådar, oavsett vilket tyg du syr i.



VAR FÖRSIKTIG

- **Lämpliga tyg-, tråd- och nålkombinationer visas i tabellen ovan. Om kombinationen av tyg, tråd och nål är felaktig, i synnerhet när du syr i tjockt tyg (som denim) med en tunn nål (som 65/9 till 75/11), kan nålen böjas eller brytas. Dessutom kan sömmen bli ojämn, tyget rynkas och maskinen kan hoppa över stygn.**

Kontrollera nålen

Att sy med en böjd nål är extremt farligt eftersom nålen kan brytas medan maskinen används. Innan du använder nålen, placera nålens plana del på en plan yta och kontrollera att avståndet mellan nålen och den plana ytan är jämnt.

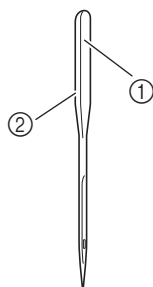

- ① Plan del
- ② Märkning med typ av nål

■ Korrekt nål

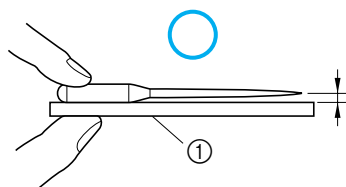

- ① Plan yta

■ Felaktig nål

Om avståndet mellan nålen och den plana ytan inte är jämnt, är nålen böjd. Använd inte en böjd nål.

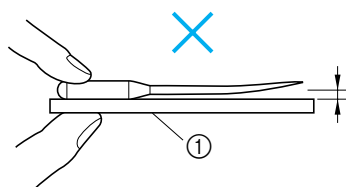

- ① Plan yta

Byta nål

Byt nålen enligt beskrivningen nedan. Använd skruvmejseln och en nål som du bedömt vara rak enligt anvisningarna i "Kontrollera nålen".

- 1 Tryck på  (nållägesknappen) en eller två gånger för att höja nålen.

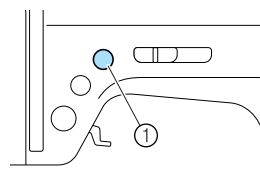

- ① Nållägesknapp

- 2 Stäng av symaskinen.

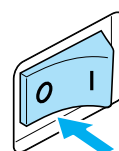

! VAR FÖRSIKTIG

- Innan du byter nål, kontrollera att symaskinen är avstängd, eftersom personskador kan uppstå om  (start/stopp-knappen) trycks in av misstag och maskinen börjar sy.

- 3 Sänk ned pressarfotsspaken.

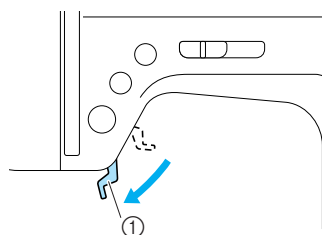

- ① Pressarfotsspak

! VAR FÖRSIKTIG

- Innan du byter nål, lägg tyg eller papper under pressarfoten för att förhindra att nålen faller ned i hålet i nålplattan.

- 4** Håll nålen med vänstra handen och använd sedan en skruvmejsel för att vrida klämskruven mot dig (moturs) för att ta bort nålen.

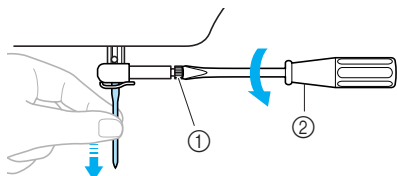

- ① Klämskruv
② Skruvmejsel

- Lossa eller dra inte åt klämskruven med för stor kraft, eftersom delar av symaskinen kan skadas.

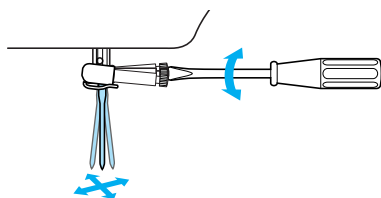

- 5** Med nålens plana sida riktad bakåt, för in nålen tills den rör vid nålstoppet.

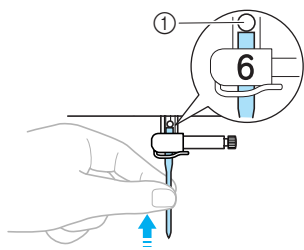

- ① Nålstopp

- 6** Håll nålen i vänstra handen och använd skruvmejseln för att dra åt klämskruven.

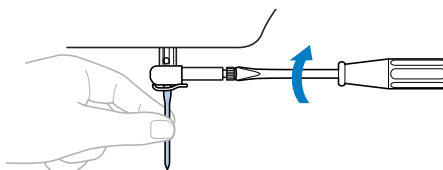

Montera tvillingnålen på samma sätt.

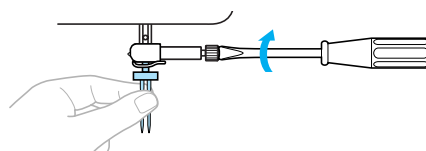

! VAR FÖRSIKTIG

- Se till att du för in nålen tills den rör vid nålstoppet och dra åt klämskruven ordentligt med skruvmejseln, annars kan nålen brytas eller skador uppstå.

Byta pressarfot

Pressarfoten trycker ned tyget.

Säkerhetsåtgärder för pressarfötter

Vidta följande säkerhetsåtgärder för pressarfötter.

! VAR FÖRSIKTIG

- Använd en pressarfot som passar för den typ av söm du ska sy, annars kan nålen slå i pressarfoten vilket gör att nålen böjs eller bryts.
- Använd endast pressarfötter konstruerade speciellt för denna symaskin. Användning av andra pressarfötter kan leda till maskin- eller personsador.

Byta pressarfot

Byt pressarfoten enligt nedan. För information om hur du använder trådavskärning "S", se "Sy fällsömmar med trådavskärningen på sidan (tillval)" (sida 73).

- 1 Tryck på  (nållägesknapp) en eller två gånger för att höja nålen.

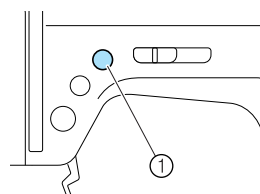

① Nållägesknapp

▶ Nålen höjs.

- 2 Stäng av symaskinen.

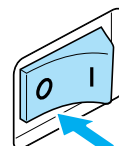

! VAR FÖRSIKTIG

- Innan du byter pressarfot, kontrollera att symaskinen är avstängd, eftersom personsador kan uppstå om  (start/stopp-knapp) trycks in av misstag och maskinen börjar sy.

- 3 Höj pressarfotsspaken.

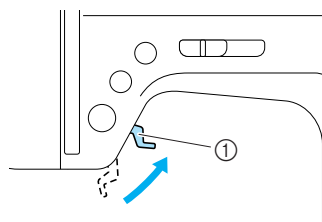

① Pressarfotsspak

▶ Pressarfoten är höjd.

- 4** Tryck på den svarta knappen på pressarfotshållarens baksida.

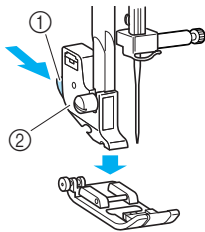

- ① Svart knapp
② Pressarfotshållare

► Pressarfotshållaren frigör pressarfoten.

- 5** Placera en annan pressarfot nedanför hållaren så att stiftet på pressarfoten ligger i linje med skåran i hållaren.

Placera pressarfoten så att det går att läsa den bokstav som anger pressarfotstypen (A, G, I, J, M, N eller R).

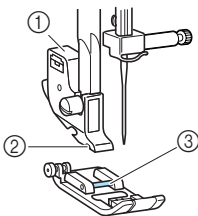

- ① Pressarfotshållare
② Skåra
③ Stift

- 6** Sänk långsamt ned pressarfotsspaken så att stiftet i pressarfoten snäpper fast i skåran i pressarfotshållaren.

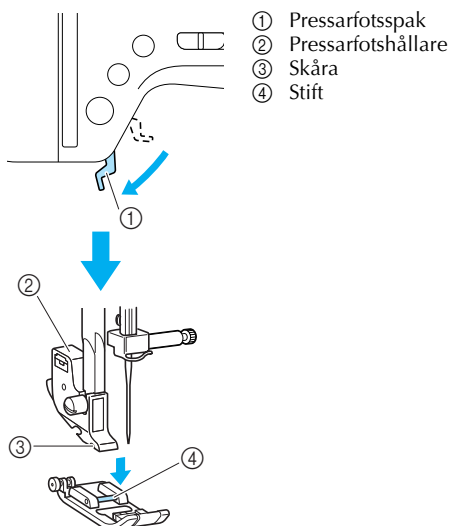

► Pressarfoten sitter fast.

- 7** Hög pressarfotsspaken för att kontrollera att pressarfoten sitter fast ordentligt.

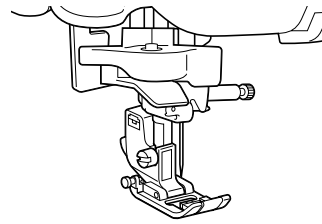

Obs!

- När du väljer en söm, visas ikonen för pressarfoten som ska användas i displayen. Kontrollera att rätt pressarfot används innan du börjar sy. Om fel pressarfot används, stänger du av symaskinen, sätter fast rätt pressarfot och väljer sedan önskad söm igen.



Knapphålsfot "A"



Fållningsfot "G"



Sicksackspressarfot "J"



Knappfot "M"



Monogramfot "N"



Blindsömsfot "R"

- För information om vilken pressarfot som ska användas med den valda sömnen, se "Stygninställningar" (sida 120).

Ta bort pressarfotshållaren

Ta bort pressarfotshållaren när du rengör symaskinen eller när du monterar en pressarfot som inte använder pressarfotshållaren, som kviltningsfoten. Använd skruvmejseln för att ta bort pressarfotshållaren.

■ Ta bort pressarfotshållaren

① Ta bort pressarfoten.

- För information, se "Byta pressarfot" (sida 41).

② Använd skruvmejseln för att lossa skruven som håller pressarfotshållaren.

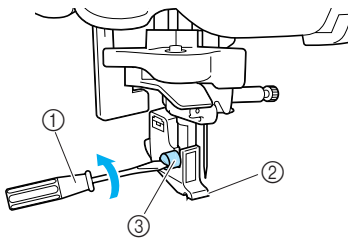

- ① Skruvmejsel
- ② Pressarfotshållare
- ③ Pressarfotshållarens skruv

■ Montera pressarfotshållaren

① Placera pressarfotshållaren i linje med pressarstångens nedre vänstra sida.

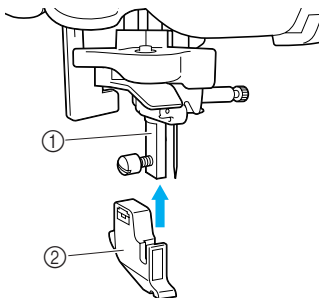

- ① Pressarstång
- ② Pressarfotshållare

② Håll pressarfotshållaren på plats med högra handen, och dra åt skruven med skruvmejseln i vänstra handen.

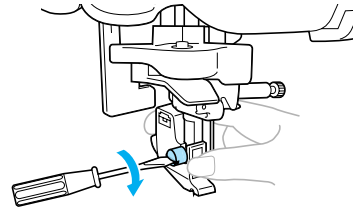

- ① Skruvmejsel

⚡ Obs!

- Om pressarfotshållaren inte monteras på rätt sätt, blir trådspänningen felaktig.

Använda tillbehöret gångfoten

Med tillbehöret gångfot matas båda tygstyckena fram jämnt av matartänderna och tänderna på pressarfoten. Den är användbar när du syr i tyg som är svåra att mata fram, som vinyl och läder, och när du syr i tyg som lätt glider, som sammet eller när du kviltar.

Använd skruvmejseln för att sätta i gångfoten.

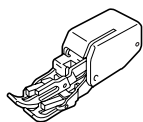

■ Sätta i gångfoten

1 Ta bort pressarfotshållaren.

- För information, se "Ta bort pressarfotshållaren" (sida 43).

2 Haka i gångfotens gaffel på klämskruven.

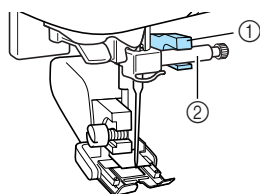

- ① Gaffel
- ② Klämskruv

3 Sänk ned pressarfotsspaken, sätt i skruven som håller pressarfotshållaren, och dra åt skruven med skruvmejseln.

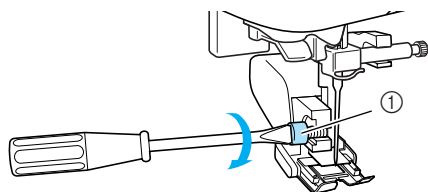

- ① Pressarfotshållarens skruv

! VAR FÖRSIKTIG

- Se till att dra åt skruven ordentligt med skruvmejseln, annars kan nålen röra vid pressarfoten, vilket gör att den böjs eller bryts.
- Innan du börjar sy, vrid långsamt handhjulet mot dig (moturs) och kontrollera att nålen inte rör vid pressarfoten. Om nålen slår i pressarfoten, kan nålen böjas eller brytas.

☀ Obs!

- När du syr med gångfoten, sy i en hastighet mellan långsamt och medium.

■ Ta bort gångfoten

1 Tryck på ⬆ (nållägesknappen) en eller två gånger för att höja nålen.

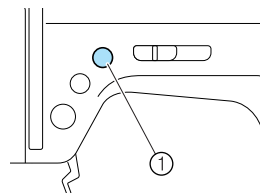

- ① Nållägesknapp

▶ Nålen höjs.

2 Stäng av symaskinen.

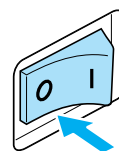

3 Höj pressarfotsspaken.

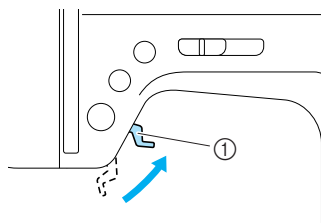

- ① Pressarfotsspak

▶ Pressarfoten är höjd.

- 4** Lossa skruven som håller pressarfotshållaren med en skruvmejsel, och ta bort gångfoten.

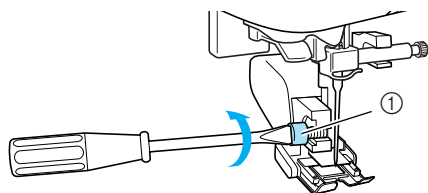

① Pressarfotshållarens skruv

- 5** Sätt i pressarfotshållaren.

- För information, se "Ta bort pressarfotshållaren" (sida 43).



Anmärkning

- Endast raksöm (med förstärkningssöm) och sicksacksöm kan användas tillsammans med gångfoten. För information om sömmarna, se "Stygninställningar" (sida 120).
- Gångfoten finns som tillval och kan beställas genom en Brother-återförsäljare.

Sy cylindriska eller stora stycken

När du syr cylindriskt eller stora tygstycken tar du bort flatbädden.

Sy cylindriska stycken

Om du tar bort flatbädden blir det enklare att sy cylindriska stycken som till exempel manschetter och byxben.

1 Dra av flatbädden åt vänster.

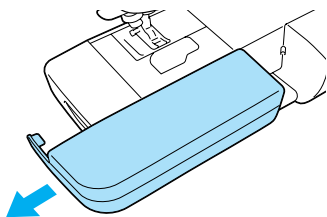

- ▶ När flatbädden är borta går det att sy med friarmen.

2 För på den del som du ska sy på armen, och sy ovanifrån.

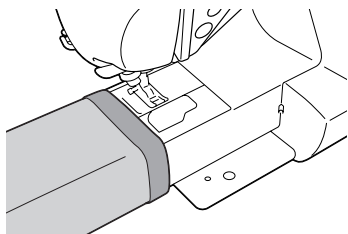

3 När du är klar med att sy med friarmen kan du montera tillbaka flatbädden till originalläget.

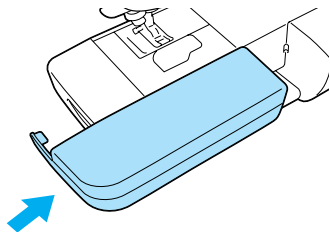

Sy stora tygstycken

Det breda bordet som finns som tillval gör det enklare att sy stora tygstycken.

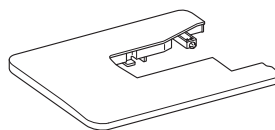

1 Öppna benen på undersidan av det breda bordet.

Dra ut de fyra benen tills de klickar i läge.

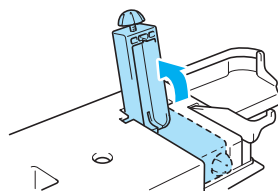

2 Dra av flatbädden åt vänster.

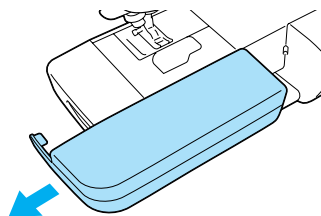

- 3 Montera det breda bordet.**
Håll det breda bordet vågrätt och skjut in det på plats. Det undre högra hörnet på det breda bordet skjuter ut över den främre delen på symaskinsbädden.

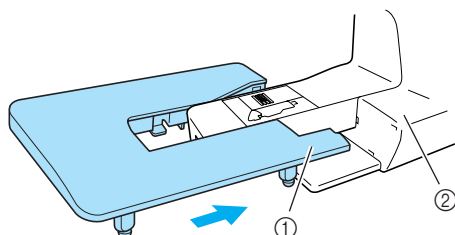

- ① Undre höger hörn
② Symaskinsbädd



Obs!

- Det breda bordet finns som tillval och kan beställas genom en Brother-återförsäljare.

- 4 Vrid skruven längst ned på varje ben för att justera höjden så att det breda bordet är i jämnhöjd med symaskinsbädden.**

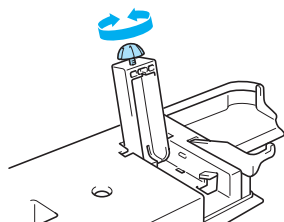

VAR FÖRSIKTIG

- Flytta inte symaskinen när det breda bordet är monterat eftersom maskin- eller personsador kan uppstå.
- 5 När du har slutat använda det breda bordet tar du bort det.**
Lyft det breda bordet en aning samtidigt som du drar bort det åt vänster.

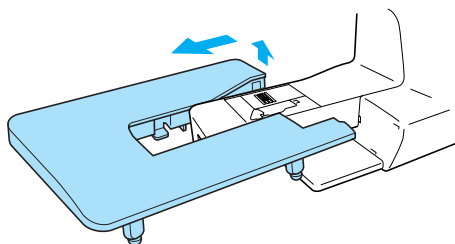

- 6 Montera tillbaka flatbädden till ursprungsläget.**

2

GRUNDLÄGGANDE SÖMNAD

Nödvändiga förberedelser före sömnad beskrivs i detta kapitel.

| | |
|--|----|
| Sy | 50 |
| Allmänna anvisningar om att sy | 50 |
| Placera tyget | 51 |
| Börja sy | 52 |
| Fästa sömmen..... | 54 |
| Skära av tråden | 56 |
| Justera trådspänningen..... | 57 |
| Ändra övertrådens spänning..... | 57 |
| Ställa in stygnbredd och längd..... | 58 |
| Justera stygnbredden..... | 58 |
| Justera stygnlängden | 59 |
| Användbara funktioner..... | 60 |
| Ändra nålens stoppläge | 60 |
| Sy backstygn/förstärkningssömmar automatiskt | 60 |
| Användbara sytips | 62 |
| Provsy | 62 |
| Ändra syriktning | 62 |
| Sy kurvor..... | 62 |
| Sy i tjocka tyger..... | 62 |
| Sy i tunna tyger | 63 |
| Sy i stretch-tyger | 63 |
| Sy med jämn sömsmån | 64 |

Sy

Grundläggande sömnadsfunktioner beskrivs nedan.
Innan du använder symaskinen, läs följande säkerhetsåtgärder.



VAR FÖRSIKTIG

- Var speciellt uppmärksam på nålen när maskinen används. Håll händerna borta från alla rörliga delar, som nålen och handhjulet, annars kan personskador uppstå.
- Dra inte för hårt i eller skjut på tyget under sömnad, annars kan personskador uppstå eller nålen brytas.
- Använd aldrig böjda nålar. Böjda nålar bryts lätt, vilket kan orsaka personskador.
- Använd en pressarfot som passar för den typ av söm du ska sy, annars kan nålen slå i pressarfoten vilket gör att nålen böjs eller bryts.
- Se till att nålen inte träffar knappnålar under sömnaden, eftersom nålen kan brytas eller böjas.
- Innan du byter pressarfot, kontrollera att symaskinen är avstängd, eftersom personskador kan uppstå om (start/stopp-knappen) trycks in av misstag och maskinen börjar sy.

Allmänna anvisningar om att sy

Följ anvisningarna nedan för att sy.

| | | |
|---|-----------------------------|---|
| 1 | Slå på maskinen. | Slå på symaskinen. För information om hur du slår på maskinen, se "Slå på maskinen" (sida 17). |
| ↓ | | |
| 2 | Välj en söm. | Välj en söm som passar området som ska sys. För information om hur du väljer söm, se "Välja söm" (sida 67). |
| ↓ | | |
| 3 | Sätt i pressarfoten. | Använd en pressarfot som är lämplig för vald söm. För information om hur du byter pressarfot, se "Byta pressarfot" (sida 41). |
| ↓ | | |
| 4 | Positionera tyget. | Placera området som ska sys under pressarfoten. Kontrollera att tygstyckena sys i rätt ordning och att tygets rätsida och avigsida hamnar rätt. För information om hur du placerar tyget, se "Placera tyget" (sida 51). |
| ↓ | | |
| 5 | Börja sy. | Börja sy. För information om hur du börjar sy, se "Börja sy" (sida 52). |
| ↓ | | |
| 6 | Skär av tråden. | Skär av tråden när du har sytt klart. För information om hur du skär av tråden, se "Skära av tråden" (sida 56). |

Placera tyget

Kontrollera att tygstyckena sys i rätt ordning och att tygets rätsida och avigsida hamnar rätt.

1 Slå på symaskinen.

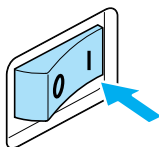

Raksöm (nålen till vänster) väljs automatiskt.

2 Tryck på (nålllägesknappen) en eller två gånger för att höja nålen.

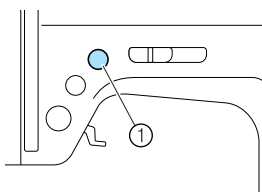

① Nållägesknapp

3 Placera tyget under pressarfoten.

- Om sömsmånen placeras till höger, blir det enklare att se en rak linje och det extra tyget är inte i vägen.

4 Samtidigt som du håller trådändan och tyget i vänster hand, vrider du handhjulet mot dig (moturs) med höger hand för att sänka ned nålen till sömmens startpunkt.

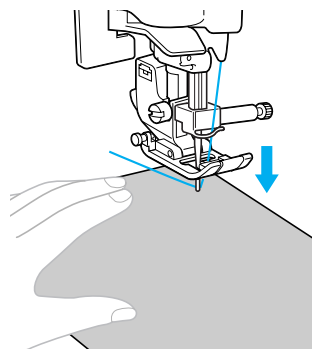
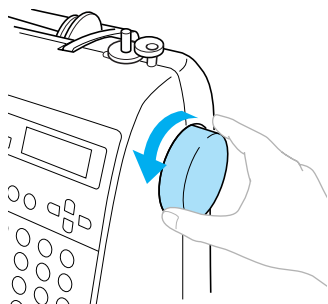

5 Sänk ned pressarfotsspaken.

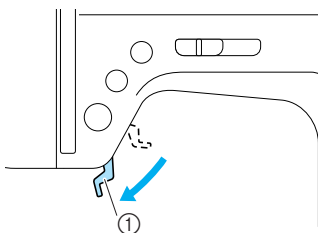

① Pressarfotsspak

► Nu ligger tyget i rätt läge inför sömnaden.

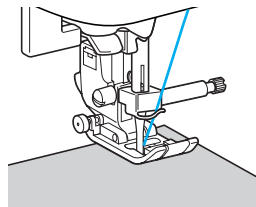

Börja sy

När du är redo att börja sy, kan du starta symaskinen. Syhastigheten kan justeras antingen med syhastighetsreglaget eller fotpedalen.



Obs!

Viktigt!

- När fotpedalen är ansluten, kan du inte använda  (start/stopp-knappen) för att börja sy.

■ Använda manöverknapparna

Du kan börja och sluta sy med manöverknappen .

① För syhastighetsreglaget åt vänster eller höger och välj önskad syhastighet.

För syhastighetsreglaget åt vänster för att sy med lägre hastighet, eller åt höger för att sy med högre hastighet.

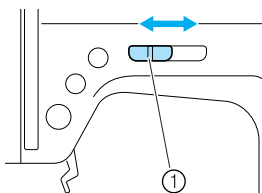

① Syhastighetsreglage

② Tryck på (start/stopp-knappen) en gång.

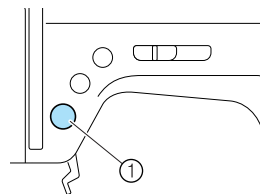

① Start/stopp-knapp

► Maskinen börjar sy.

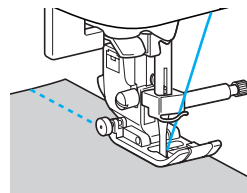

- Om du fortsätter att hålla  (start/stopp-knappen) intryckt när maskinen börjar sy, syr den med låg hastighet.

③ När du har sytt klart, trycker du på (start/stopp-knappen) en gång.

► Maskinen slutar sy med nålen nere (i tyget).

④ När du slutat sy, höj nålen och skär sedan av trådarna.

► För information, se "Skära av tråden" (sida 56).

■ Använda fotpedalen

Fotpedalen används när du vill börja och sluta sy.

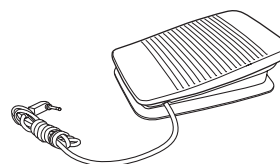

① Stäng av symaskinen.

När du sätter fast fotpedalen, måste du kontrollera att symaskinen är avstängd för att förhindra att den startar av misstag.

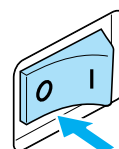

- 2** Sätt i kontakten för fotpedalen i uttaget på symaskinens sida.

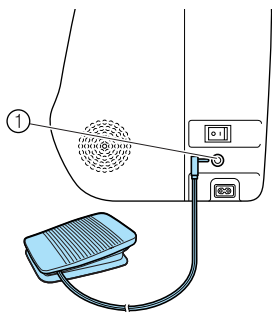

① Uttag för fotpedal

- 3** Slå på symaskinen.

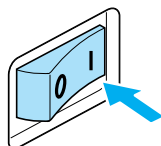

- 4** För syhastighetsreglaget åt vänster eller höger för att välja önskad syhastighet.

För syhastighetsreglaget åt vänster för att sy med lägre hastighet, eller åt höger för att sy med högre hastighet.

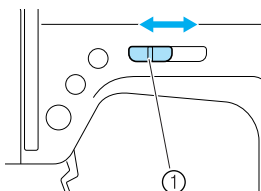

① Syhastighetsreglage

- Den hastighet du ställt in med syhastighetsreglaget är fotpedalens högsta syhastighet.

- 5** När du är redo att börja sy, trycker du långsamt ned fotpedalen.

När du trycker ned fotpedalen ökar syhastigheten. Om du minskar trycket på fotpedalen, minskar syhastigheten.

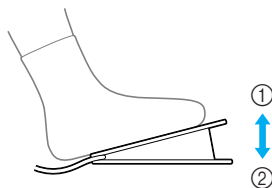

① Långsammare
② Snabbare

- Tryck ned fotpedalen långsamt. Om du trycker ned den för hårt börjar maskinen sy för fort.

► Maskinen börjar sy.

- 6** När sömmen är klar, släpp fotpedalen helt.

► Maskinen slutar sy med nålen sänkt (i tyget).

7 När du slutat sy, höj nålen och skär sedan av trådarna.

- För information, se "Skära av tråden" (sida 56).



Anmärkning

- När fotpedalen är ansluten, kan du inte använda  (start/stopp-knappen) för att börja sy.
- När du slutar sy, förblir nålen nedsänkt (i tyget). Du kan ställa in maskinen så att nålen stannar uppe när du slutar sy. För information om hur du ställer in maskinen så att nålen stannar uppe när du slutar sy, se "Ändra nålens stoppläge" (sida 60).



VAR FÖRSIKTIG

- Låt inte tråd eller damm ansamlas i fotpedalen, eftersom brand eller elstötar kan uppstå.
- Placera inte föremål på fotpedalen, eftersom maskin- eller personsador kan uppstå.
- Dra ur fotpedalen om maskinen inte ska användas under en längre tid, eftersom brand eller elstötar kan uppstå.

Fästa sömmen

När du syr med raksöm, till exempel i änden av en öppning eller där sömmarna inte överlappar varandra, använder du backstyggn eller förstärkningssöm för att fästa trådänden.

1 Sänk ned nålen i tyget när du börjar sy och fäll sedan ned pressarfoten.

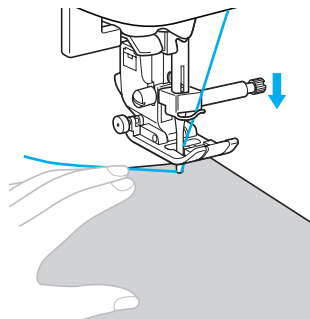

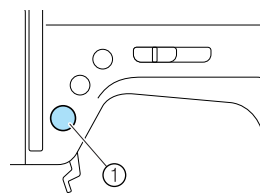

2 Tryck på (start/stopp-knappen) eller tryck ned fotpedalen.

Maskinen syr med låg hastighet om  (start/stopp-knappen) hålls intryckt.





① Start/stopp-knapp

- För information, se "Börja sy" (sida 52).
- ▶ Maskinen börjar sy.

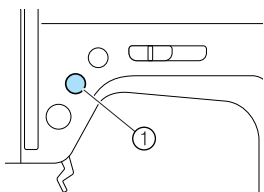
- 3** Tryck på  (backknappen/knappen för förstärkningssöm) när du har sytt 3 till 5 stygn. Håll  (backknappen/knappen för förstärkningssöm) intryckt tills du kommer till sömmens början.



- ① Backknapp/knapp för förstärkningssöm
- ▶ Backstygnsys när  (backknappen/knappen för förstärkningssöm) hålls intryckt.



- 4** När du har sytt tillbaka till sömmens början, släpp  (backknappen/knappen för förstärkningssöm).

- ▶ Maskinen slutar sy.

- 5** Tryck på  (start/stopp-knappen) eller tryck ned fotpedalen.

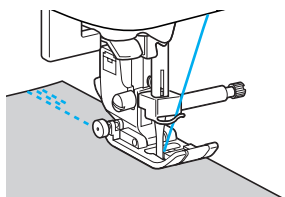
- ▶ Maskinen börjar sy i den vanliga syriktningen.



- 6** När du har sytt klart, trycker du på  (backknappen/knappen för förstärkningssöm). Håll  (backknappen/knappen för förstärkningssöm) intryckt tills maskinen har sytt 3 till 5 stygn bakåt.

- ▶ Backstygnsys när  (backknappen/knappen för förstärkningssöm) hålls intryckt.

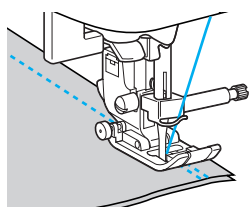

- 7** Släpp  (backknappen/knappen för förstärkningssöm) när du har sytt 3 till 5 backstygns.

- ▶ Maskinen slutar sy.

- 8** Tryck på  (start/stopp-knappen) eller tryck ned fotpedalen.

Maskinen syr med låg hastighet om  (start/stopp-knappen) hålls intryckt.

- ▶ Maskinen börjar sy i den vanliga syriktningen.

- 9** När sömmen är klar, stannar symaskinen.

Tryck på  (start/stopp-knappen) eller släpp fotpedalen.

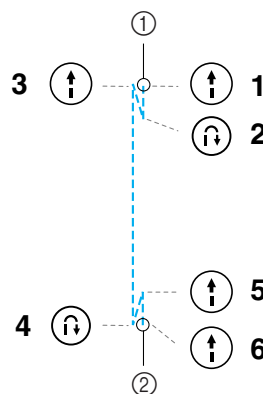

- ① Sömmens början
② Sömmens slut

■ Sy förstärkningssöm

När du syr andra sömmar än raksöm och sicksacksöm som fästs med backstygns, syr maskinen 3 till 5 förstärkningsstygn ovanpå varandra när du trycker på  (backknappen/knappen för förstärkningssöm).

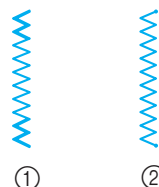

- ① Backstygns
② Förstärkningssöm



Anmärkning

- Om maskinen syr backstygns eller förstärkningssöm beror på vilken söm som är vald. För information, se "Stygninställningar" (sida 120).

Skära av tråden

När du har sytt färdigt, skär av trådarna med trådavskärningen på sidan av maskinen.

- 1 När du vill sluta sy och maskinen har stannat och om nålen inte är upphöjd, tryck en gång på ④ (nållägesknappen) för att höja nålen.

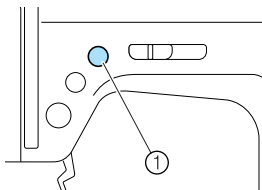

① Nållägesknapp

▶ Nålen höjs.

- 2 Höj pressarfotsspaken.

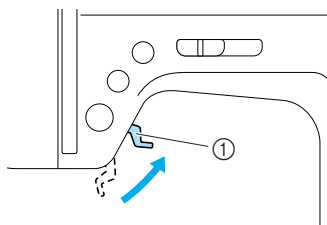

① Pressarfotsspak

- 3 Dra tyget mot maskinens vänstra sida och för sedan trådarna genom trådavskärningen för att skära av dem.

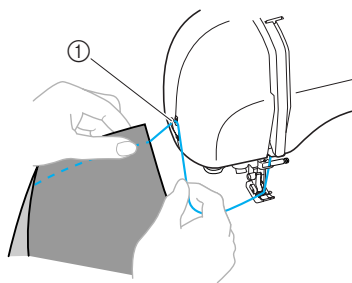

① Trådavskärning

Justera trådspänningen

Över- och undertrådens spänning (trådspänning) ska justeras så att de är lika.

Ändra övertrådens spänning

Du kanske måste ändra trådspänningen beroende på tyget och tråden som används.

■ Korrekt trådspänning

Över- och undertråden ska mötas mitt i tyget. Du ska enbart kunna se övertråden från tygets rätsida, och endast undertråden från tygets avigsida.

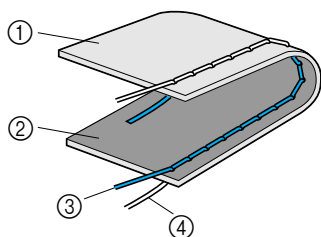

- ① Tygets avigsida
- ② Tygets rätsida
- ③ Övertråd
- ④ Undertråd

■ Övertråden är för spänd

Om undertråden kan ses från tygets rätsida är övertråden för spänd.

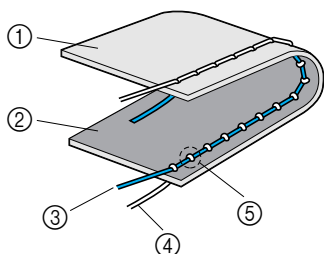

- ① Tygets avigsida
- ② Tygets rätsida
- ③ Övertråd
- ④ Undertråd
- ⑤ Undertråden kan ses från tygets rätsida.

Vrid trådspänningsratten åt vänster när du vill minska övertrådens spänning.

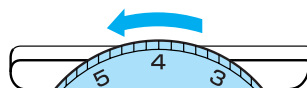

■ Övertråden är för lös

Om övertråden syns från tygets avigsida är övertråden för lös.

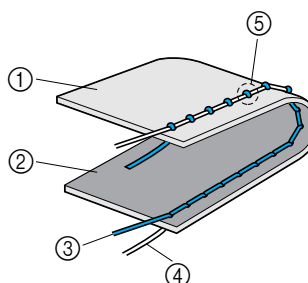

- ① Tygets avigsida
- ② Tygets rätsida
- ③ Övertråd
- ④ Undertråd
- ⑤ Övertråden kan ses från tygets avigsida.

Vrid trådspänningsratten åt höger när du vill öka övertrådens spänning.



⚡ Obs!

- Om övertråden inte trätts på rätt sätt eller om spolen monterats felaktigt, kanske det inte går att ställa in rätt trådspänning. Trä övertråden igen och sätt in spolen på rätt sätt om du inte kan ställa in rätt trådspänning.

Ställa in stygnbredd och längd

Du kan ställa in sicksackbredden (mönsterbredden) och nyttosömmarnas stygnlängd. Vanligtvis väljs rätt längd och bredd automatiskt när du väljer en söm. För information inom vilka intervall stygnbredden och längden kan ställas in, se "Stygninställningar" (sida 120).

Justera stygnbredden

Stygnbredden (sicksackbredden) kan justeras så att stygnet blir bredare eller smalare.

1 Slå på symaskinen.

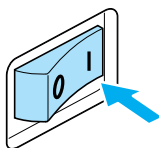

- ▶ Teckenfönstret tänds.

2 Välj en söm.

- ▶ En display som innehåller inställningarna för den valda sömmen visas.



- För information om hur du väljer söm, se "Välja söm" (sida 67).
- Standardinställningarna (markerade) visas när du har valt en söm.

3 Om du vill göra stygnbredden mindre, trycker du på ◀ (stygnbreddsknappen). Om du vill göra stygnbredden större, trycker du på ▶ (stygnbreddsknappen).

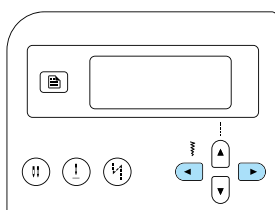

- ▶ Stygnbredden ändras.

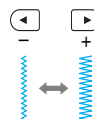

- Om inställningen ändras, raderas det markerade värdet.

Anmärkning

- Om du vill nollställa stygnbredden väljer du samma stygn igen eller ändrar inställningen till det markerade värdet.
- Om sicksacksöm (nålen till vänster eller trestegs stretch-söm) har valts, ändras nålläget om stygnbredden ändras. Om du ökar bredden flyttas nålen till höger; om du minskar bredden flyttas den till vänster.
- Symaskinen kan ställas in så att stygnbredden enkelt kan ändras med syhastighetsreglaget. För information, se "Plattsömnad med syhastighetsreglaget" (sida 98).
-  anger att det inte går att justera inställningen.

! VAR FÖRSIKTIG

- När du har ställt in stygnbredden, vrid långsamt handhjulet mot dig och kontrollera att nålen inte rör vid pressarfoten. Om nålen slår i pressarfoten, kan nålen böjas eller brytas.

Justera stygnlängden

Stygnlängden kan justeras så att stygnen blir längre eller kortare.

1 Slå på symaskinen.

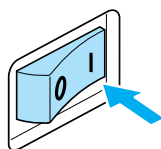

► Teckenfönstret tänds.

2 Välj en söm.

► En display som innehåller inställningarna för den valda sömmen visas.



- För information om hur du väljer söm, se "Välja söm" (sida 67).
- Standardinställningarna (markerade) visas när du har valt en söm.

3 Om du vill göra stygnlängden kortare, trycker du på (stygnlängdsknappen). Om du vill göra stygnlängden längre, trycker du på (stygnlängdsknappen).

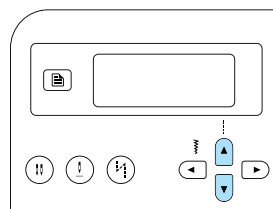

► Stygnlängden ändras.

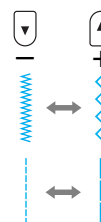
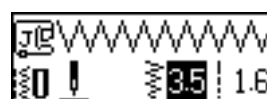

- Om inställningen ändras, raderas det markerade värdet.



Anmärkning

- Om du vill nollställa stygnlängden väljer du samma stygn igen eller ändrar inställningen till det markerade värdet.
-  anger att det inte går att justera inställningen.

VAR FÖRSIKTIG

- Om stygnen klumpar ihop sig, öka stygnlängden. Om du fortsätter sy när stygnen klumpar ihop sig kan nålen böjas eller brytas.

Användbara funktioner

Funktioner som förbättrar syförmågan beskrivs nedan.

Ändra nålens stoppläge

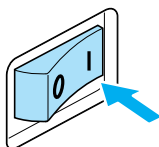

När symaskinen levereras är den inställd att låta nålen vara nedsänkt i tyget när du slutar sy. Maskinen kan även ställas in att höja nålen när du slutar sy.

1 Slå på symaskinen.





► Teckenfönstret tänds.

2 Tryck på (Knapp för nålläge).

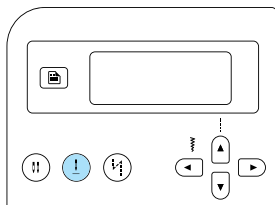
►  eller  (nålens stopplägesikoner) visas, och maskinen är nu inställd att stanna med nålen i höjt läge.



- Om du vill gå tillbaka till inställningen där nålen stoppas i sänkt läge, ska du trycka på  (Knapp för nålläge) tills ikonen ändras till  eller .
- Inställningen för nålens stoppläge sparas även när symaskinen stängs av.

Sy backstyg/förstärknings sömmar automatiskt

Symaskinen kan ställas in att automatiskt sy backstyg eller förstärknings söm i början och slutet av sömmen. Om maskinen syr backstyg eller förstärknings söm beror på vilken söm som är vald. För information, se "Stygninställningar" (sida 120).

1 Slå på symaskinen.

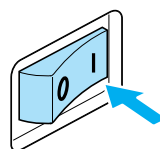

► Teckenfönstret tänds.

2 Välj en söm.





- För information om hur du väljer söm, se "Välja söm" (sida 67).

3 Tryck på (knappen för automatisk backning/förstärkningssöm).

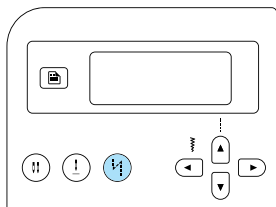
Du behöver inte utföra detta steg om du till exempel väljer att sy en söm för knapphål och förstärkningar på de ställen där förstärkningssömmar sys automatiskt.



▶  (Ikonen för automatisk backning/förstärkningssöm) visas på skärmen, och symaskinen är inställd att sy backstyg/förstärkningssömmar automatiskt.

- Tryck på  (knappen för automatisk backning/förstärkningssöm) tills ikonen försvinner när du inte vill sy backstyg/förstärkningssömmar automatiskt.
- Inställningen för automatisk backning/förstärkningssöm raderas när symaskinen stängs av.

4 Positionera tyget under pressarfoten och tryck på (start/stopp-knappen) en gång.

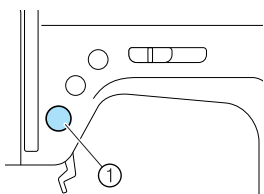

① Start/stopp-knapp

▶ När backstyg/förstärkningssömmar har sytts, börjar maskinen sy.

5 När du nått slutet av sömmen, trycker du på (backknappen/knappen för förstärkningssöm) en gång.

Du behöver inte utföra detta steg om du till exempel väljer att sy en söm för knapphål och förstärkningar på de ställen där förstärkningssömmar sys automatiskt.

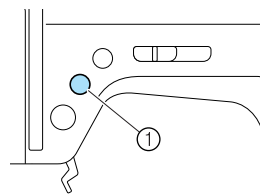

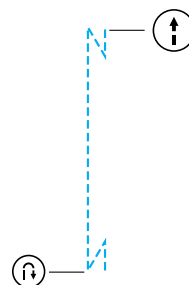

① Backknapp/knapp för förstärkningssöm

▶ När backstyg/förstärkningssömmarna har sytts, stannar symaskinen.



Anmärkning

- Backstyg/förstärkningssöm sys **INTE** förrän  (backknappen/knappen för förstärkningssöm) trycks in.  (start/stoppknappen) kan tryckas in för att sluta sy, t.ex. när du syr runt hörn.

Användbara sytips

Olika sätt att uppnå bättre resultat med dina syprojekt beskrivs nedan. Läs dessa tips när du syr ditt projekt.

Provsy

När du har valt en söm ställer maskinen automatiskt in stygnbredden och stygnlängden för den valda sömmen.

Du bör dock sy en provbit eftersom rätt resultat kanske inte uppnås beroende på vilken typ av tyg och vilken söm du syr.

När du provsyr, använd ett tygstycke och en tråd som är samma som de du använder för ditt projekt, och kontrollera trådspänningen, stygnlängden och stygnbredden. Eftersom resultatet varierar efter vilken typ av söm och antalet tyglager du syr, provsy under samma förhållanden som du kommer att arbeta under i ditt projekt.

Ändra syriktning

1 Stanna symaskinen när sömmen kommer till ett hörn.

Låt nålen vara nedsänkt (i tyget). Om nålen var uppe när maskinen slutade sy, trycker du på  (nållägesknappen) för att sänka nålen.

2 Höj pressarfotsspaken, och vrid sedan tyget.

Vrid tyget runt nålen.

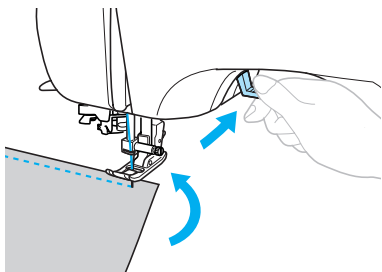

3 Sänk ned pressarfotsspaken och fortsätt sy.

Sy kurvor

Sluta sy, och ändra sedan syriktningen något för att sy runt kurvan. För information om hur du syr med jämn sömsmån, se "Sy med jämn sömsmån" (sida 64).

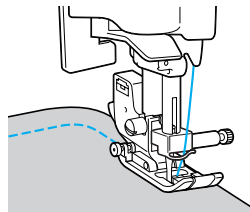

När du syr längs en kurva med sicksacksöm, välj en kortare stygnlängd för att få finare stygn.

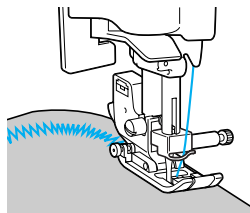

Sy i tjocka tyger

■ Om tyget inte får plats under pressarfoten

Om tyget inte enkelt får plats under pressarfoten, höj pressarfotsspaken ännu högre så att pressarfoten kommer i sitt högsta läge.

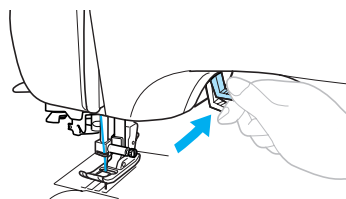

■ **Om du syr tjocka sömmar och tyget inte matas fram i början av sömmen**

Sicksackspressarfot "J" har en funktion som håller pressarfoten på samma nivå.

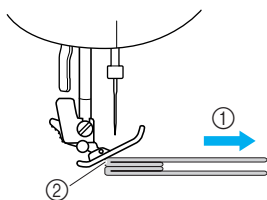

- ① Syriktning
- ② Felaktig inriktning

① När du stöter på en söm som är för tjock för att mata fram under foten, höj pressarfotsspaken.

② Tryck på den svarta knappen (pressarfotens stift) på vänster sida av sicksackspressarfot "J". Håll knappen intryckt och sänk ned pressarfoten.

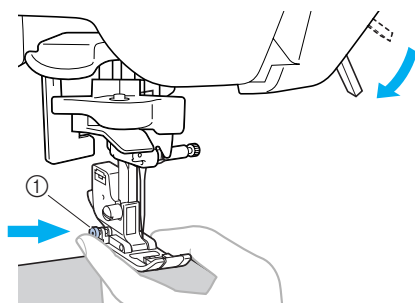

- ① Svart knapp

Obs!

- Pressarfoten måste vara i jämnhögt läge innan du trycker på den svarta knappen (pressarfotens stift) på vänster sida av sicksackspressarfot "J".

③ Släpp knappen. Foten låses på samma nivå som sömmen, vilket gör att tyget kan matas fram.

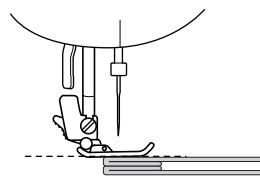

► När du passerat det besvärliga stället, återgår foten till sitt vanliga läge.

! VAR FÖRSIKTIG

- Om du syr i tyg som är tjockare än 6 mm (15/64 tum) eller om du skjuter för hårt på tyget, kan nålen böjas eller brytas.

Sy i tunna tyger

När du syr i tunt tyg, kan sömmen bli sned eller kanske tyget inte matas fram på rätt sätt. Om det inträffar, placera tunt papper eller förstärkningsmaterial under tyget och sy ihop det med tyget. Riv av det extra pappret, när du slutat sy.

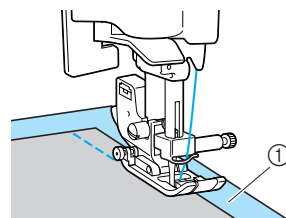

- ① Förstärkningsmaterial eller papper

Sy i stretch-tyger

Träckla först ihop tygstyckena, och sy sedan utan att sträcka tyget.

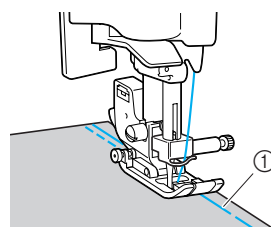

- ① Träckeltråd

Sy med jämn sömsmån

För att sy en jämn sömsmån, börja sy så att sömsmånen ligger till höger om pressarfoten, och kanten på tyget ligger i linje antingen med pressarfotens högra kant eller märkena på nålplattan.

■ Placera tyget i linje med pressarfoten

Sy samtidigt som du håller pressarfotens högra kant på ett fast avstånd från tygets kant.

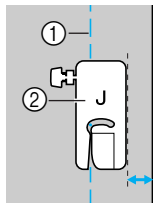

- ① Söm
- ② Pressarfot

■ Placera tyget i linje med märkena på nålplattan

Märkena på nålplattan visar avståndet från nålläget för en söm sydd med raksöm (nålen till vänster). Sy samtidigt som du håller kanten på tyget i linje med ett av märkena på nålplattan. Avståndet mellan markeringarna i den övre skalan är 3 mm (1/8 tum) och avståndet mellan markeringarna i rutnätet är 5 mm (3/16 tum).

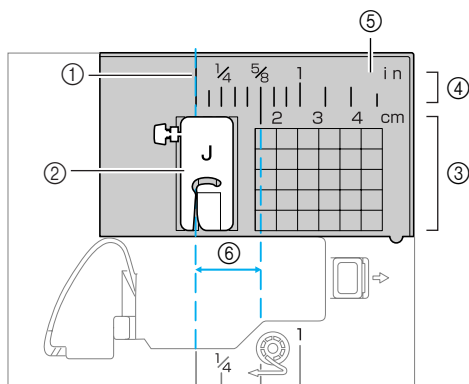

- ① Söm
- ② Pressarfot
- ③ Centimeter
- ④ Tum
- ⑤ Nålplatta
- ⑥ 16 mm (5/8 tum)

3

NYTTOSÖMMAR

De olika sömmarna och hur du använder dem beskrivs i detta kapitel.

| | | | |
|---|----|----------------------------|-----|
| Välja söm..... | 66 | Förstärkningssöm..... | 100 |
| Välja typer av sömmar och mönster | 66 | Trestegs stretchsöm | 100 |
| Välja söm | 67 | Förstärkningssöm..... | 100 |
| Fällsömmar..... | 71 | Tränsade hål | 102 |
| Sy fällsömmar | | Dekorativa sömmar | 103 |
| med fällningsfot "G" | 71 | Sticksöm | 104 |
| Sy fällsömmar | | Musselsöm | 105 |
| med sicksackspressarfot "J" | 72 | Smocksöm | 105 |
| Sy fällsömmar | | Langettsöm | 106 |
| med trådavskärningen på sidan | 73 | Sammanfoga..... | 107 |
| Grundsöm | 75 | Heirloom-söm | 107 |
| Grundsöm | 75 | Sy de olika inbyggda | |
| Osynlig fällsöm..... | 77 | dekorativa mönstren..... | 110 |
| Sy knapphål/knappar..... | 79 | Sy vackra mönster | 110 |
| Sy knapphål | 80 | Sy mönster..... | 110 |
| Knappsömnad..... | 84 | Kombinera mönster | 111 |
| Sy i blyxtlås | 86 | Upprepa symönster | 112 |
| Sätta i ett centrerat blyxtlås | 86 | Kontrollera det markerade | |
| Sätta i ett blyxtlås..... | 88 | mönstret..... | 112 |
| Sy i stretchtyger och sy resårband..... | 91 | Spegelvända mönstret | 113 |
| Sy stretchtyg..... | 91 | Återkalla ett mönster..... | 115 |
| Sy resårband..... | 91 | Ordna om mönstren | 116 |
| Applikationer, lapptäcksarbeten | | | |
| och kviltning..... | 93 | | |
| Sy applikationer | 94 | | |
| Lapptäcksarbete (toktäcken) | 95 | | |
| Skarva | 95 | | |
| Kviltva | 96 | | |
| Kviltning på fri hand..... | 97 | | |
| Plattsömnad med | | | |
| syhastighetsreglaget | 98 | | |

Välja söm



Du kan välja mellan alla befintliga sömmar.

Välja typer av sömmar och mönster

Du kan välja en söm bland de som finns tillgängliga. Du kan antingen välja mönster direkt (genom att trycka på knappen för en viss söm) eller genom att välja ett nummer (ange mönstrets nummer). För information om vilka typer av sömmar som är tillgängliga, se "Stygninställningar" (sida 120).

■ Välja direkt

Välj stygnläge genom att trycka på  (knappen för förinställd nyttosöm/sparat mönster) och tryck på sifferknappen som tilldelats den önskade sömmen.

När du väljer direkt finns det två stygnlägen: läget för förinställd nyttosöm  och läget för sparat mönster . När maskinen slås på eller när du trycker på  (knappen för förinställd nyttosöm/sparat mönster), går maskinen in i läget för förinställd nyttosöm vilket visas med  nederst till vänster i teckenfönstret. Om du vill gå in i läget för sparat mönster, vilket anges med  nederst till vänster i teckenfönstret, ska du trycka på  (knappen för förinställd nyttosöm/sparat mönster). Varje gång du trycker på  (knappen för förinställd nyttosöm/sparat mönster), växlar läget mellan läget för förinställd nyttosöm  och läget för sparat mönster .

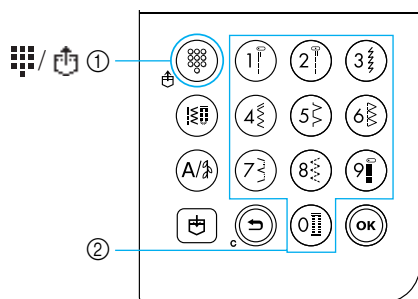



- ① Knapp för förinställd nyttosöm/sparat mönster
- ② Sifferknapp



□ Förinställd nyttosöm

 De nyttosömmar som används mest har tilldelats sifferknappar. Du kan välja sömmarna genom att trycka på knappen.

□ Sparade mönster

 Mönster och kombinerade mönster som används ofta kan sparas i maskinens minne och enkelt hämtas med  (knappen för förinställd nyttosöm/sparat mönster) och sifferknapparna. För information, se "Spara mönster" (sida 114).

■ Välja nummer

Skriv numret för sömmen som önskas när du har valt stygnläge genom att trycka på  (nyttosömsknappen) eller  (knappen för teckensnittssöm/dekorativ nyttosöm).

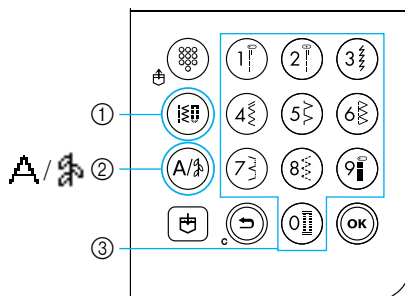

- ① Nyttosömsknapp
- ② Knappen för teckensnittssöm/dekorativ nyttosöm
- ③ Sifferknapp

□ Nyttosömmar (nr. 01-80)

 Det finns 80 nyttosömmar inklusive raka sömmar, fälltömmar, knapphållsömmar, dekorativa sömmar, plattsömmar och korsstygn.

□ Teckensnittssömmar (nr. 01-55)







-  Det finns 55 tecken, inklusive bokstäver, symboler och siffror i Gothic-font.

Om du trycker på  (knappen för teckensnittssöm/dekorativ nyttosöm) en gång, väljs teckensnittssömsläge. Teckensnittssömmar sys i teckensnittet Gothic.

□ Dekorativa nyttosömmar (nr. 01-62)

-  Vissa nyttosömmar kan användas som dekorsömmar. Det finns 62 sådana sömmar.

Flera mönster kan kombineras in läget dekorativ nyttosöm .

Om du trycker på  (knappen för teckensnittssöm/dekorativ nyttosöm) en gång,  väljs teckensnittssömsläge. Om du trycker på  (knappen för teckensnittssöm/dekorativ nyttosöm) två gånger,  väljs läget dekorativ nyttosöm. Varje gång du trycker på  (knappen för dekorativ nyttosöm/teckensnittssöm) växlar läget mellan teckensnittssömsläge  och dekorativ nyttosömsläge .

Välja söm

Välj önskad söm med knapparna på manöverpanelen. Tio av de mest använda nyttosömarna kan enkelt väljas med sifferknapparna.

När strömmen slås på, väljs raksömmen (nålen till vänster).

Du kan även ställa in maskinen att välja raksöm (nålläget i mitten). För information, se "Ändra inställningarna" (sida 19).

1 Bestäm vilken söm du vill använda.

- Se mönsterplåten och "Stygninställningar" (sida 120) angående numren för de olika sömarna.

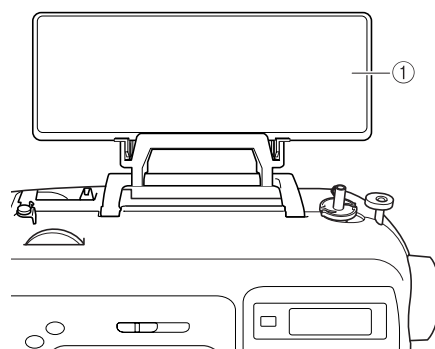

① Mönsterplåt

2 Bestäm vilken pressarfot som ska användas med den valda sömmen.

Pressarfötterna förvaras i tillbehörsfacket.

- För information om vilka sömmar som kan sys med tvillingnålen, se "Stygninställningar" (sida 120).

3 Sätt i pressarfoten.



- För information, se "Byta pressarfot" (sida 41).

4 Slå på symaskinen.

- ▶ Raksömmen (nålen till vänster) som valts visas i teckenfönstret.

5 Välj önskat mönster när du har valt stygnläge.



■ Välja direkt

När du väljer direkt finns det två stygnlägen: läget för förinställd nyttosöm  och läget för sparad mönster .

- 1 **Välj stygnläge genom att trycka på  (knappen för förinställd nyttosöm/sparat mönster).**



: Förinställd nyttosöm



Du kan välja de 10 mönstren som visas på sifferknapparna direkt.

 visas nederst till vänster i teckenfönstret när maskinens slås på eller när  (knappen för förinställd nyttosöm/sparat mönster) trycks in.

: Sparade mönster

Du kan välja de 3 mönstren som sparats med sifferknapparna direkt.

 visas nederst till vänster i teckenfönstret när  (knappen för förinställd nyttosöm/sparat mönster) trycks in.

- ▶ När ett läge väljs direkt, visas  på skärmen.
- ▶ När ikonen för det valda stygnläget visas i mitten på teckenfönstret, öppnas en skärm där du kan välja söm och ikonen för stygnläget visas nederst till vänster. När maskinen slås på, visas  bara nederst till vänster i teckenfönstret, inte i dess mitt.

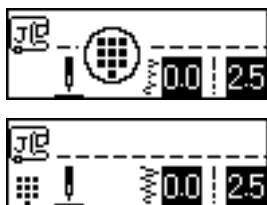

- Exempel: förinställd nyttosöm



- 2 **Välj sömmen genom att trycka på knappen som tilldelats den.**

- Fortsätt med steg  (på sida 69).

■ Välja med nummer

Det finns tre stygnlägen som kan väljas via nummer: nyttosömsläge , teckensnittssömsläge  och läget för dekorativa nyttosömmar .

- 1 **Tryck på stygnlägesknappen för sömmen som du vill använda.**

Nyttosömmar

Det finns 80 nyttosömmar, inklusive dekorsömmar, plattsömmar och korsstyg.

Teckensnittssömmar

Det finns 55 bokstäver, symboler och siffror i typsnittet Gothic.

När  (knappen för teckensnittssöm/dekorativ nyttosöm) trycks in en gång.

Dekorativa nyttosömmar

Det finns 62 dekorativa nyttosömmar.

När  (knappen för teckensnittssöm) trycks in två gånger.

- ▶ När ikonen för det valda stygnläget visas i mitten på teckenfönstret, öppnas en skärm där du kan välja söm och ikonen för stygnläget visas nederst till vänster.

- Exempel: dekorativa nyttosömmar

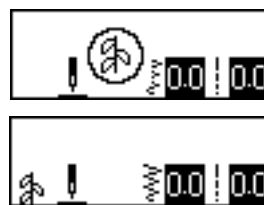

Anmärkning

- När du trycker på en stygnlägesknapp flera gånger ska du fortsätta att trycka på knappen när ikonen för stygnläget visas nederst till vänster i teckenfönstret.

2 Ange det två-siffriga numret för den önskade sömnen med sifferknapparna.

För sömmarna 01 till 09 kan du även välja sömnen genom att trycka på en sifferknapp och sedan trycka på  (OK-knappen).

- ▶ Sömmen väljs när det angivna numret visas i teckenfönstrets mitt.

□ Exempel



- Se mönsterplåten och "Stygninställningar" (sida 120) angående numren för de olika sömmarna.
- Om den första siffran (tiotal när du anger två-siffriga nummer, ental när du anger en-siffriga nummer) anges felaktigt, kan du trycka på  (avbryt/rensa-knappen) och radera siffran.
- Om fel två-siffrigt nummer anges hörs en ljudsignal och numret tas bort.

6 Vid behov anger du inställningen för automatisk backning/förstärkningsöm och ändrar stygnlängd, osv.

- Information om hur du syr med de olika nyttosömmarna finns på sida 71.

Obs!

- När du väljer en söm, visas ikonen för pressarfoten som ska användas i displayen. Kontrollera att rätt pressarfot används innan du börjar sy. Om fel pressarfot används, stänger du av symaskinen, sätter fast rätt pressarfot och väljer sedan önskad söm igen.

Anmärkning

- För information om hur du ställer in stygnbredd och -längd, se "Ställa in stygnbredd och längd" (sida 58).

■ Välja en annan söm

Kontrollera ikonen nederst till vänster i teckenfönstret för det aktuella stygnläget.



Det aktuella läget visas.

□ Välja en söm i det aktuella läget

- I nyttosömläge behöver du bara skriva in numret för den önskade sömnen.
- I dekorsömläge och teckensnittssömläge ska du trycka på  (avbryt/rensa-knappen) för avbryta sömnen och sedan skriva numret för den önskade sömnen.
- Om den aktuella sömnen sytts minst en gång, går maskinen till den nya sömnen när du skriver sömnumret även om du inte avbrutit den föregående sömnen.





Anmärkning

- Du kan kombinera mönster genom att välja en annan dekorsöm när en söm är vald. För information, se "Spara mönster" (sida 114).

- Välja en söm i ett annat läge än det aktuella
 - Välj ett annat läge och skriv numret för sömmen som önskas. (Se stegen ➊ på sida 67 till 69.)

När du byter från nyttsömsläge till dekorsömsläge eller teckensnittssömsläge eller vice versa, raderas alla valda sömmar så att du kan välja en ny söm. En skärmbild liknande den nedan visas, vilket gör att du kan bekräfta om sömmarna ska raderas eller inte.



- Tryck på  (OK-knappen) och byt stygnläge om du vill radera sömmen och välja en annan.
- Tryck på  (avbryt/rensa-knappen) och gå tillbaka till den föregående skärmen om du inte vill radera den aktuella sömmen.



Anmärkning





- Du kan spara mönstret med dess aktuella inställningar om du har ändrat stygninställningar som t.ex. stygnlängd eller stygnbredd eller om du kombinerat mönster. För information, se "Spara mönster" (sida 114).

Fållsömmar

Sy fållsömmar längs kanten på klippta tyger för att förhindra att tyget fransar sig. Det finns femton fållsömmar. Anvisningarna för hur du syr fållsömmar beror på vilken pressarfot som används.

Sy fållsömmar med fällningsfot "G"

Tre sömmar kan användas för att sy fällar med fällningsfot "G".

| Stygnnamn | Mönster | Sifferknapp | Användning | Stygnbredd [mm (tum)] | | Stygnlängd [mm (tum)] | | Pressarfot |
|-----------|--|---|--|-----------------------|------------------------|-----------------------|------------------------|------------|
| | | | | Auto | Manuell | Auto | Manuell | |
| Fållsöm | 08  |  | Förhindra fransning av medeltjockt och tunt tyg | 3,5 (1/8) | 2,5–5,0 (3/32–3/16) | 2,0 (1/16) | 1,0–4,0 (1/16–3/16) | G |
| | 09  |  | Förhindra fransning av tjockt tyg och tyg som enkelt fransar sig | 5,0 (3/16) | 2,5–5,0 (3/32–3/16) | 2,5 (3/32) | 1,0–4,0 (1/16–3/16) | |
| | 10  | – | | 5,0 (3/16) | 3,5–5,0 (1/8–3/16) | 2,5 (3/32) | 1,0–4,0 (1/16–3/16) | |

1 Slå på symaskinen.

2 Välj en söm.

- För information, se "Välja söm" (sida 67).

3 Sätt i fällningsfot "G".

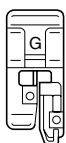

- För information, se "Byta pressarfot" (sida 41).

4 Placera tyget med kanten mot styrningen på pressarfoten, och sänk sedan ned pressarfotsspaken.

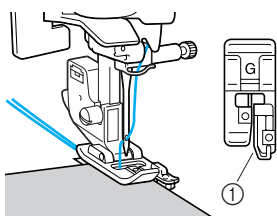

① Styrning

5 Sy med kanten på tyget mot pressarfotens styrning.

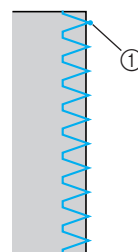









① Nålens islagspunkt

! VAR FÖRSIKTIG

- När du har ställt in stygnbredden, vrid långsamt handhjulet mot dig (moturs) och kontrollera att nålen inte rör vid pressarfoten. Om nålen slår i pressarfoten, kan nålen böjas eller brytas.

Sy fällsömmar med sicksackspressarfot "J"

Du kan använda sex sömmar för att sy fällsöm med sicksackspressarfot "J".

| Styggnamn | Mönster | Sifferknapp | Användning | Stygnbredd [mm (tum)] | | Stygnlängd [mm (tum)] | | Pressarfot |
|---------------------------------|--|---|---|-----------------------|--------------------|-----------------------|---------------------|------------|
| | | | | Auto | Manuell | Auto | Manuell | |
| Sicksacksöm (nålen i mittläget) | 05  |  | Förhindra fransning av tyg (mittbaslinje/backstygn) | 3,5 (1/8) | 0,0–7,0 (0–1/4) | 1,4 (1/16) | 0,0–4,0 (0–3/16) | J |
| tvåstegs sicksacksöm | 06  | – | Förhindra fransning av tjockt tyg och stretchtyg | 5,0 (3/16) | 1,5–7,0 (1/16–1/4) | 1,0 (1/16) | 0,2–4,0 (1/64–3/16) | |
| Trestegs sicksacksöm | 07  |  | Förhindra fransning av stretchtyg | 5,0 (3/16) | 1,5–7,0 (1/16–1/4) | 1,0 (1/16) | 0,2–4,0 (1/64–3/16) | |
| Fällsöm | 11  | – | Förhindra fransning av stretchtyg | 5,0 (3/16) | 0,0–7,0 (0–1/4) | 2,5 (3/32) | 0,5–4,0 (1/32–3/16) | |
| | 12  | – | Förhindra fransning av tjockt tyg och stretchtyg | 5,0 (3/16) | 0,0–7,0 (0–1/4) | 2,5 (3/32) | 0,5–4,0 (1/32–3/16) | |
| | 13  | – | Förhindra fransning av stretchtyg | 4,0 (3/16) | 0,0–7,0 (0–1/4) | 4,0 (3/16) | 1,0–4,0 (1/16–3/16) | |

- 1 Slå på symaskinen.
- 2 Välj en söm.
 - För information, se "Välja söm" (sida 67).
- 3 Sätt i sicksackspressarfot "J".

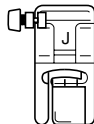

- För information, se "Byta pressarfot" (sida 41).



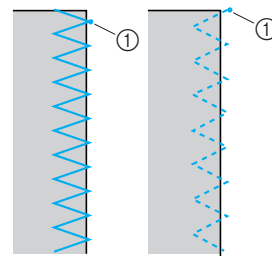
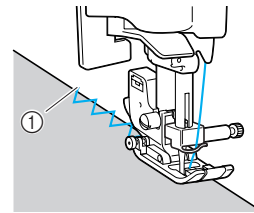

- 4 Sy längs kanten på tyget så att nålen hamnar precis utanför kanten till höger.



- ① Nålens islagpunkt

Sy fällsömmar med trådavskärningen på sidan (tillval)

Med hjälp av trådavskärningen på sidan, kan sömsmånen avslutas samtidigt som tygets kant skärs av. Fyra sömmar kan användas för att sy fällsömmar med trådavskärningen på sidan.

| Stygnnamn | Mönster  | Användning | Stygnbredd [mm (tum)] | | Stygnlängd [mm (tum)] | | Pressarfot |
|-----------|--|--|-----------------------|-----------------------|-----------------------|------------------------|------------|
| | | | Auto | Manuell | Auto | Manuell | |
| Fällsöm | 01  | Sy raksömmar under tiden du klipper tyget | 0,0 (0) | 0,0–2,5 (0–3/32) | 2,5 (3/32) | 0,2–5,0 (1/64–3/16) | S |
| | 08  | Förhindra fransning av tunt och medeltjockt tyg under tiden du klipper tyget | 3,5 (1/8) | 3,5–5,0 (1/8–3/16) | 2,0 (1/16) | 1,0–4,0 (1/16–3/16) | |
| | 09  | Förhindra fransning av tjockt tyg under tiden du klipper tyget | 5,0 (3/16) | 3,5–5,0 (1/8–3/16) | 2,5 (3/32) | 1,0–4,0 (1/16–3/16) | |
| | 21  | Sy sicksacksömmar under tiden du klipper tyget | 3,5 (1/8) | 0,0–7,0 (0–1/4) | 1,4 (1/16) | 0,0–4,0 (0–3/16) | |

När du använder trådavskäraren, ställ in stygnbredden på ett värde inom det intervall som anges i tabellen nedan.

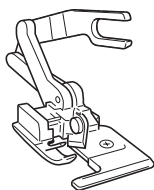

1 Ta bort pressarfoten.

- För information, se "Byta pressarfot" (sida 41).

2 Fäll ned pressarfotsspaken och träd sedan nålen manuellt.

- Nålträdaren kan inte användas. Om nålträdaren används med trådavskärningen på sidan, kan symaskinen skadas.

3 Höj pressarfotsspaken.

4 Haka i gaffeln på trådavskärningen på sidan på klämskraven.

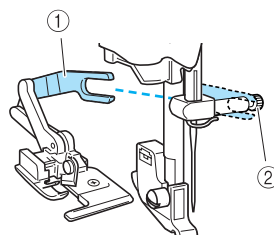

- ① Gaffel
- ② Klämskrav

5 Placera trådavskärningen på sidan så att stiftet hamnar i linje med pressarfotshållarens skåra, och sänk sedan långsamt ned pressarfotsspaken.

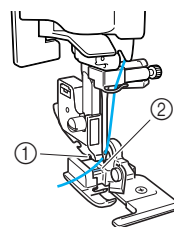

- ① Skåra i pressarfotshållaren
- ② Stift

▶ Trådavskärningen på sidan är isatt.

6 Hög pressarfotsspaken för att kontrollera att trådavskärningen på sidan sitter fast ordentligt.

7 För övertråden under trådavskärningen på sidan, och dra sedan ut den bakåt.

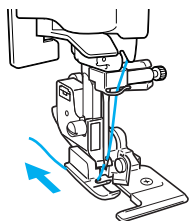

8 Välj en söm.

- För information, se "Välja söm" (sida 67).



VAR FÖRSIKTIG

- När du har ställt in stygnbredden, vrid långsamt handhjulet mot dig (moturs) och kontrollera att nålen inte rör vid pressarfoten. Om nålen slår i pressarfoten, kan nålen böjas eller brytas.

9 Gör ett cirka 2 cm (3/4 tum) långt snitt i tyget i början av sömmen.

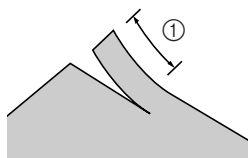

① 2 cm (3/4 tum)

10 Placera tyget i trådavskärningen på sidan. Snittet i tyget ska placeras ovanpå styrningen på trådavskärningen på sidan.

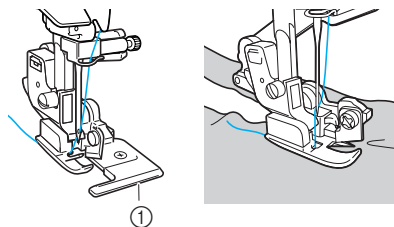

① Styrning

- Om tyget inte placeras korrekt, kommer det inte att skäras av.

11 Sänk ned pressarfotsspaken och börja sy.

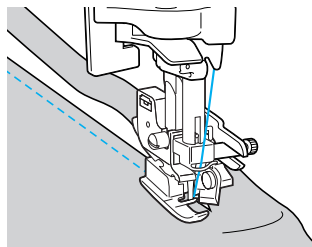

- ▶ En sömsmån skärs till medan du syr sömmen.

- Om sömmen sys i en rät linje, blir sömsmånen cirka 5 mm (3/16 tum).

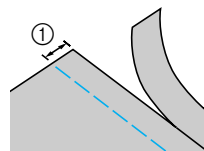

① 5 mm (3/16 tum)









Anmärkning

- Trådavskärningen på sidan kan skära ett lager denim (370 g).
- När du har använt trådavskärningen på sidan, rengör den genom att ta bort eventuellt ludd och damm.
- Om trådavskärningen på sidan inte längre kan skära i tyg, använd en trasa för att stryka på en liten mängd olja på trådavskärningens skärepp.
- Trådavskärningen på sidan finns som tillval och kan beställas genom en Brother-återförsäljare.

Grundsöm

Raksöm används för att sy enkla sömmar. Det finns tre grundsömmar.

| Stygnnamn | Mönster | Sifferknapp | Användning | Stygnbredd [mm (tum)] | | Stygnlängd [mm (tum)] | | Pressarfot |
|------------------------------------|--|---|---|-----------------------|-----------------|-----------------------|---------------------|------------|
| | | | | Auto | Manuell | Auto | Manuell | |
| Raksöm (nålen till vänster) | 01  |  | Grundsöm och sy rynkor eller veck (vänster baslinje/ backstygn) | 0,0 (0) | 0,0–7,0 (0–1/4) | 2,5 (3/32) | 0,2–5,0 (1/64–3/16) | J |
| Raksöm (nålen i mittläget) | 02  |  | Grundsöm och sy rynkor eller veck (mittbaslinje/ backstygn) | 3,5 (1/8) | 0,0–7,0 (0–1/4) | 2,5 (3/32) | 0,2–5,0 (1/64–3/16) | |
| Trestegs stretch-söm | 03  |  | Förstärka sömmar och sy stretchtyg | 0,0 (0) | 0,0–7,0 (0–1/4) | 2,5 (3/32) | 1,5–4,0 (1/16–3/16) | |

Grundsöm

1 Träckla eller nåla ihop tygstyckena.

2 Slå på symaskinen.

3 Välj en söm.

- För information, se "Välja söm" (sida 67).

4 Sätt i sicksackspressarfot "J".

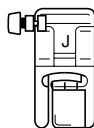

- För information, se "Byta pressarfot" (sida 41).

5 Sänk ned nålen i tyget i början av sömmen.

6 Börja sy.

- För information, se "Börja sy" (sida 52).
- För information om hur du syr backstygn/ förstärkningssöm, se "Fästa sömmen" (sida 54).

7 Skär av tråden när du slutat sy.

- För information, se "Skära av tråden" (sida 56).



■ Ändra nålläget

Nålläget som används som baslinje är olika för raksöm (nålen till vänster) och raksöm (nålen i mittläget).

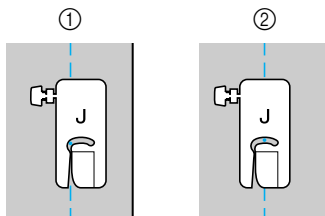

- ① Raksöm (nålen till vänster)
- ② Raksöm (nålen i mittläget)

När stygnbredden på raksömmen (nålen till vänster) är inställd på standardinställningen (0,0 mm), är avståndet från nålläget till höger sida på pressarfoten 12 mm (1/2 tum). Om stygnbredden ändras (mellan 0 och 7,0 mm (1/4 tum)), ändras även nålläget. Genom att ändra stygnbredden och sy med höger sida på pressarfoten i linje med tygkanten kan du sy en sömsmån med fast bredd.

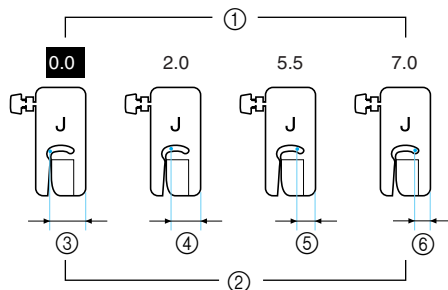

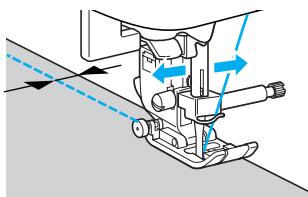

- ① Stygnbreddsinställning
- ② Avstånd från nålläget till höger sida av pressarfoten
- ③ 12,0 mm (1/2 tum)
- ④ 10,0 mm (3/8 tum)
- ⑤ 6,5 mm (1/4 tum)
- ⑥ 5,0 mm (3/16 tum)



- För information, se "Justera stygnbredden" (sida 58).

Osynlig fållsöm

Fålla kjolar och byxor med osynlig fållsöm. Det finns två osynliga fållsömmar.

| Stygnnamn | Mönster | Sifferknapp | Användning | Stygnbredd [mm (tum)] | | Stygnlängd [mm (tum)] | | Pressarfot |
|-----------------|--|---|------------------------------------|-----------------------|---------|-----------------------|-----------------------|------------|
| | | | | Auto | Manuell | Auto | Manuell | |
| Osynlig fållsöm | 14  |  | Osynlig fållsöm på medeltjockt tyg | 00 (0) | -3← →3 | 2,0 (1/16) | 1,0-3,5 (1/16-1/8) | R |
| | 15  | - | Osynlig fållsöm på stretchtyg | 00 (0) | -3← →3 | 2,0 (1/16) | 1,0-3,5 (1/16-1/8) | |

Sy osynliga fållar enligt följande.

- 1** Vik tyget längs önskad fällkant och träckla det sedan cirka 5 mm (3/16 tum) från tygkanten.

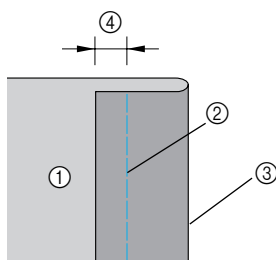

- Tygets avigsida
- Träckelsöm
- Önskad fällkant
- 5 mm (3/16 tum)

- 2** Vik tillbaka tyget längs träcklingen, och placera sedan tyget med avigsidan uppåt.

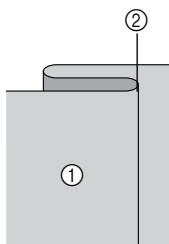

- Tygets avigsida
- Träckeltråd

- 3** Slå på symaskinen.

- 4** Välj en söm.

- För information, se "Välja söm" (sida 67).

- 5** Sätt i blindsömsfoten "R".

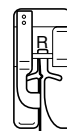

- För information, se "Byta pressarfot" (sida 41).

- 6** Placera tyget med den vikta fällkanten mot styrningen på pressarfoten, och sänk sedan ned pressarfotsspaken.

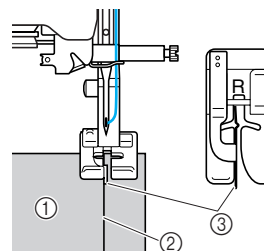

- Tygets avigsida
- Fällkant
- Styrning

7 Ställ in stygnbredden så att nålen precis når fällkanten.

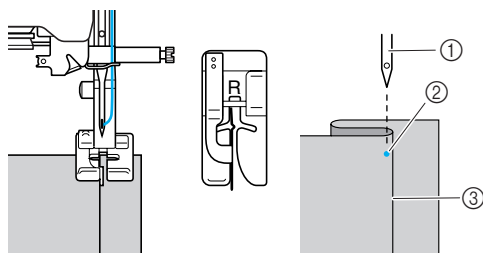

- ① Nål
- ② Nålens islagspunkt
- ③ Fällkant

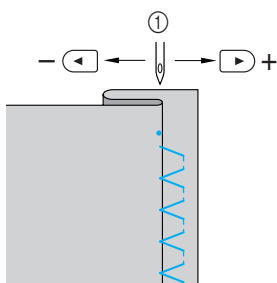
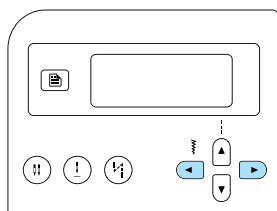

- ① Stygnbredd

Om nålen går för långt in på fällkanten

Nålen är för långt till vänster.

Tryck på (på stygnbredds knapparna) för att minska stygnbredden så att nålen precis når fällkanten.

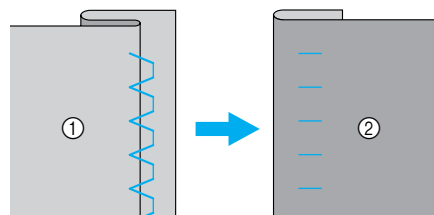
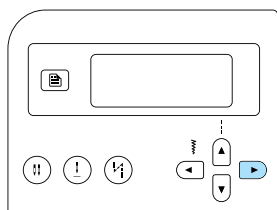

- ① Tygets avigsida
- ② Tygets rätsida

Om nålen inte når fällkanten

Nålen är för långt till höger.

Tryck på (på stygnbredds knapparna) för att öka stygnbredden så att nålen precis når fällkanten.

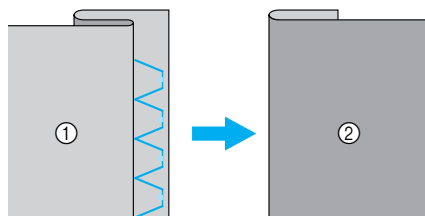
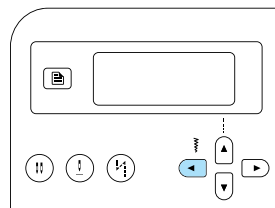

- ① Tygets avigsida
- ② Tygets rätsida

- För information om hur du ändrar stygnbredd, se "Ställa in stygnbredd och längd" (sida 58).

8 Sy med fällkanten mot pressarfotens styrning.

9 Ta bort träckelsömmen.

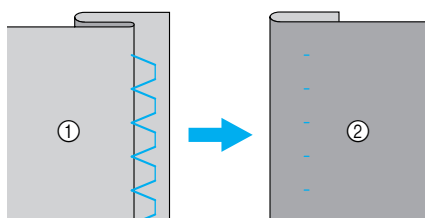

- ① Tygets avigsida
- ② Tygets rätsida

Sy knapphål/knappar

Man kan sy knapphål och knappar. Det finns tio sömmar för att sy knapphål i ett steg och en söm för att sy fast knappar.

| Styggnamn | Mönster | Sifferknapp | Användning | Stygnbredd [mm (tum)] | | Stygnlängd [mm (tum)] | | Pressarfot |
|-----------------|---------|---|---|--------------------------|------------------------|--------------------------|------------------------|------------|
| | | | | Auto | Manuell | Auto | Manuell | |
| Knapphålssöm | 42 | – | Vågräta knapphål på tunt och medeltjockt tyg | 5,0 (3/16) | 3,0–5,0 (1/8–3/16) | 0,5 (1/32) | 0,2–1,0 (1/64–1/16) | A |
| | 43 | – | Vågräta knapphål på ställen som utsätts för påfrestningar | 5,0 (3/16) | 3,0–5,0 (1/8–3/16) | 0,5 (1/32) | 0,2–1,0 (1/64–1/16) | |
| | 44 | – | Vågräta knapphål på tjockt tyg | 5,0 (3/16) | 3,0–5,0 (1/8–3/16) | 0,5 (1/32) | 0,2–1,0 (1/64–1/16) | |
| | 45 |  | Knapphål med förstärkning på båda sidor för förstärkta tygstycken | 5,0 (3/16) | 3,0–5,0 (1/8–3/16) | 0,5 (1/32) | 0,2–1,0 (1/64–1/16) | |
| | 46 | – | Knapphål för stretchtyg eller trikåvaror | 6,0 (15/64) | 3,0–6,0 (1/8–15/64) | 1,0 (1/16) | 0,5–2,0 (1/32–1/16) | |
| | 47 | – | Knapphål för stretchtyg | 6,0 (15/64) | 3,0–6,0 (1/8–15/64) | 1,5 (1/16) | 1,0–3,0 (1/16–1/8) | |
| | 48 | – | Bundna knapphål | 5,0 (3/16) | 0,0–6,0 (0–15/64) | 2,0 (1/16) | 0,2–4,0 (1/64–3/16) | |
| | 49 | – | Nyckelhålsformade knapphål för tjockt tyg eller plyschmaterial | 7,0 (1/4) | 3,0–7,0 (1/8–1/4) | 0,5 (1/32) | 0,3–1,0 (1/64–1/16) | |
| | 50 | – | Nyckelhålsformade knapphål för medeltjockt och tjockt tyg | 7,0 (1/4) | 3,0–7,0 (1/8–1/4) | 0,5 (1/32) | 0,3–1,0 (1/64–1/16) | |
| | 51 | – | Vågräta knapphål för tjockt tyg eller plyschmaterial | 7,0 (1/4) | 3,0–7,0 (1/8–1/4) | 0,5 (1/32) | 0,3–1,0 (1/64–1/16) | |
| Knappsömnadssöm | 53 | – | Knappsömnad | 3,5 (1/8) | 2,5–4,5 (3/32–3/16) | – | – | M |

Sy knapphål

Den längsta knapphållängden är cirka 28 mm (1-1/8 tum) (knappens diameter + tjocklek).
Knapphål sys från pressarfotens framdel och bakåt, enligt nedan.

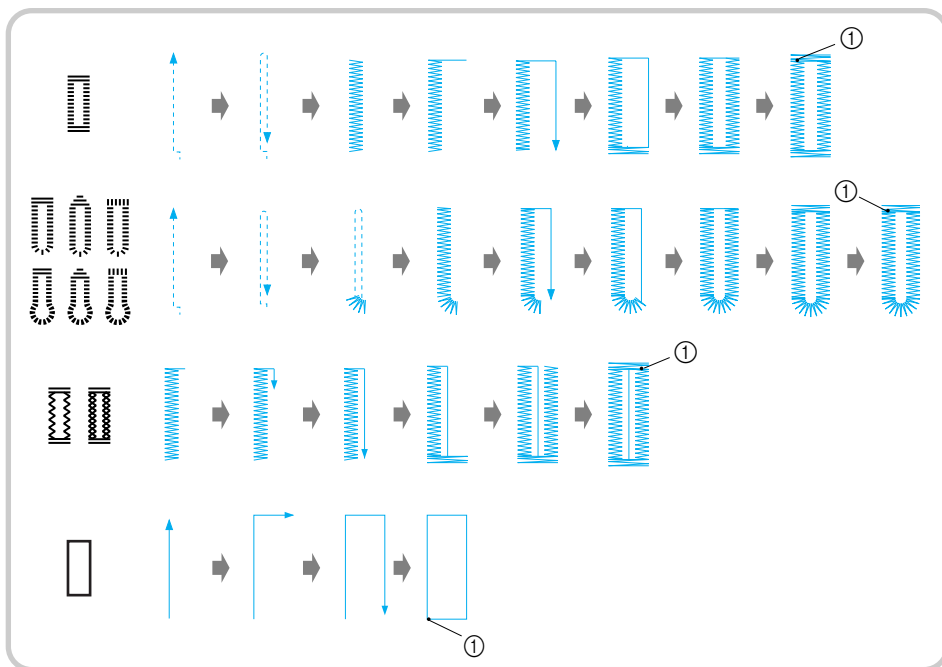

① Förstärkningsöm

Namnen på delarna på knapphålsfot "A", som används när man syr knapphål, visas nedan.

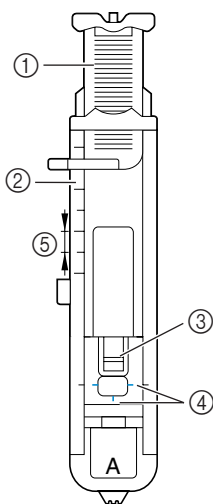

- ① Knappstyrning
- ② Pressarfotsskala
- ③ Stift
- ④ Märken på knapphålsfot
- ⑤ 5 mm (3/16 tum)

1 Använd krita för att markera knapphållets placering och längd på tyget.

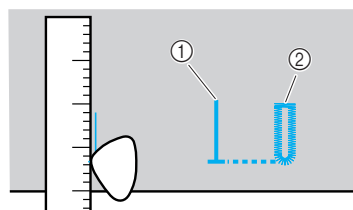

- ① Märken på tyget
- ② Avslutad söm

2 Dra ut knappstyrningen på knapphålsfot "A", och sätt sedan i den knapp som ska användas i knapphållet.

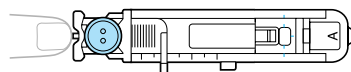

■ Om knappen inte passar i knappstyrningen

Lägg ihop knappens diameter och tjocklek, och ställ sedan in knappstyrningen på den beräknade längden. (Avståndet mellan märkena på pressarfotsskalan är 5 mm (3/16 tum).)

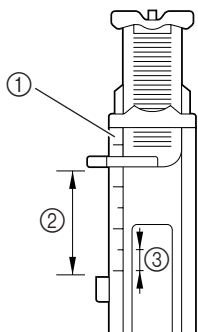

- ① Pressarfotsskala
- ② Längd på knapphålet (knappens diameter + tjocklek)
- ③ 5 mm (3/16 tum)

Exempel: För en knapp med en diameter på 15 mm (9/16 tum) och en tjocklek på 10 mm (3/8 tum), ska knappstyrningen ställas in på 25 mm (1 tum) på skalan.

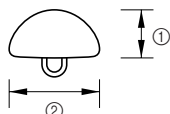

- ① 10 mm (3/8 tum)
- ② 15 mm (9/16 tum)

► Knapphållets storlek ställs in.

3 Sätt i knapphålsfot "A".

- För information, se "Byta pressarfot" (sida 41).

4 Välj en söm.

- För information, se "Välja söm" (sida 67).

5 Placera tyget med knapphålsmärkets framdel i linje med de röda märkena på knapphålsfotens sidor, och sänk sedan ned pressarfotsspaken.

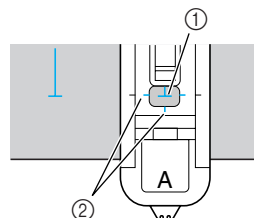

- ① Märke på tyget
- ② Röda märken på knapphålsfoten

För ned övertråden genom hålet i pressarfoten.

- När du sänker ned pressarfoten, tryck inte in pressarfotens framdel, eftersom knapphålet då inte sys i rätt storlek.

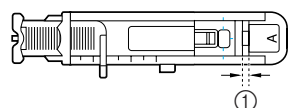
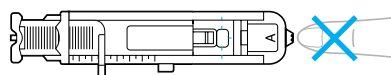

- ① Minska inte avståndet.

6 Dra ned knapphålsspaken så långt det går.

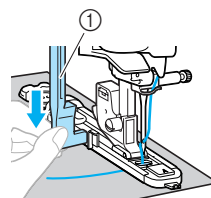

- ① Knapphålsspak

Knapphålsspaken sitter bakom fästet på knapphålsfoten.

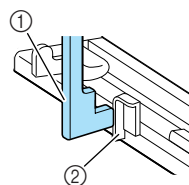

- ① Knapphålsspak
- ② Fäste

- 7** Håll försiktigt övertrådens ände i vänstra handen, och börja sedan sy.

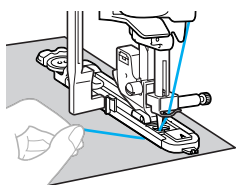

► När du slutat sy, syr maskinen automatiskt förstärkningsstyg och stannar sedan.

- 8** Skär av trådarna, höj pressarfotsspaken och ta sedan bort tyget.

- 9** Höj knapphålsspaken till ursprungsläget.

- 10** Sätt i en knappnål längs förstärkningens insida i änden av knapphålssömmen för att förhindra att sömmen skärs av.

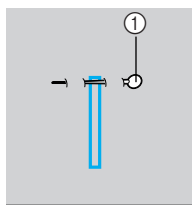

① Stift

- 11** Använd sprättarkniven för att skära i riktning mot knappnålen och öppna knapphålet.

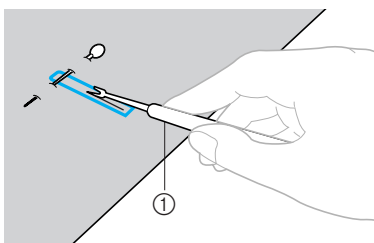

① Sprättarkniv

För nyckelhålsformade knapphål, använder du hålstansen för att göra hål i knapphållets rundade ände, och sedan använder du sprättarkniven för att skära upp knapphålet.

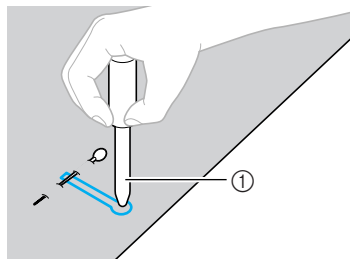

① Hålstans

- När du använder hålstansen, placera tjockt papper eller något annat skyddsark under tyget innan du stansar hål i tyget.

! VAR FÖRSIKTIG

- När du öppnar knapphålet med sprättarkniven, sätt inte händerna i skärriktningen, eftersom du kan skada dig om sprättarkniven slinter.
- Använd inte sprättarkniven på något annat sätt än den är avsedd för.

■ Ändra sömmens täthet

Justera stygnlängden.

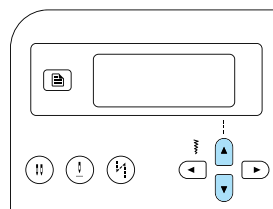
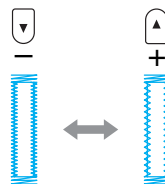

- För information, se "Justera stygnlängden" (sida 59).
- Minska sömmens täthet om tyget inte matas fram (om det till exempel är för tjockt).

■ Ändra stygnbredden

Justera stygnbredden.

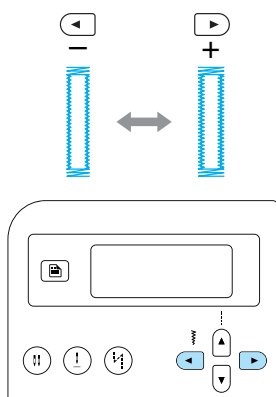

- För information, se "Justera stygnbredden" (sida 58).



Anmärkning

- Innan du syr knapphål, kontrollera stygnlängden och -bredden genom att sy ett provknapphål på en tygbit.

■ Sy knapphål på stretchtyg

När du syr knapphål på stretchtyg, använd en iläggstråd.

- 1 Haka i iläggstråden på den del av knappålsfot "A" som visas i bilden, så att den passar i spåren, och knyt den sedan löst.

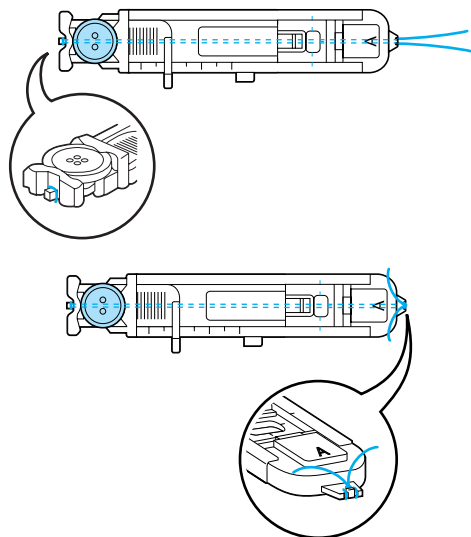

- 2 Slå på symaskinen.

- 3 Välj söm ⁴⁶ eller ⁴⁷.

- 4 Sätt i knappålsfot "A".

- För information, se "Byta pressarfot" (sida 41).

- 5 Ställ in stygnbredden till iläggstrådens tjocklek.

- 6 Sänk ned pressarfotsspaken och knappålsfotsspaken och börja sy.

- 7 När du slutat sy, dra försiktigt i iläggstråden för att vid behov sträcka den.

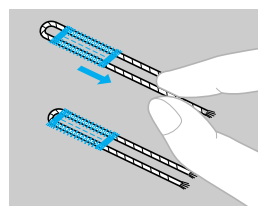

- 8 Använd en synål för att dra iläggstråden till tygets avigsida, och knyt den sedan.

- 9 Klipp med en sprättarkniv bort den mittersta delen av iläggstråden som finns kvar i knappålets övre ände.

Klipp bort överbliven iläggstråd.

Knappsömnad

Du kan sy fast knappar med symaskinen. Du kan sy knappar med 2 eller 4 hål.

- 1** Mät avståndet mellan hålen på knappen som ska sys fast.

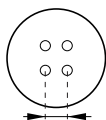

- 2** Höj pressarfotsspaken, och för sedan lägesknappen för matartänderna, som sitter nere på maskinens baksida, till  (åt vänster sett från maskinens baksida).

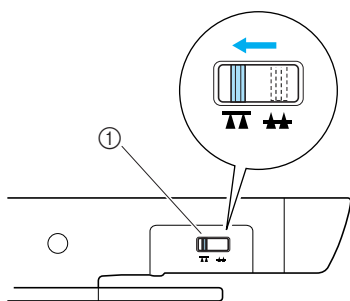

- ① Lägesknappen för matartänderna (sett från maskinens baksida)

▶ Matartänderna sänks ned.

- 3** Slå på symaskinen.

- 4** Välj söm ⁵³ .

• För information, se "Välja söm" (sida 67).

- 5** Sätt i knappfot "M".

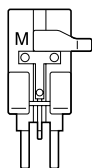

• För information, se "Byta pressarfot" (sida 41).

- 6** Justera stygnbredden så att den är densamma som avståndet mellan hålen i knappen.

- 7** Placera knappen i knappfoten "M".

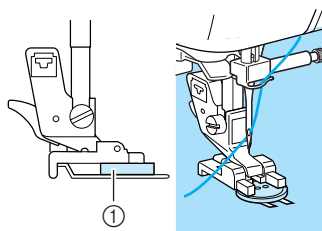

- ① Knapp

▶ Knappen hålls fast.

- När du syr i knappar med fyra hål, sy först de båda hålen närmast dig. Flytta sedan knappen så att nålen går i de båda hålen bakom, och sy dem sedan på samma sätt.

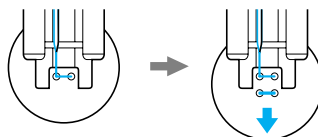

- 8** Vrid handhjulet mot dig (moturs) för att kontrollera att nålen går i knappens båda hål på rätt sätt.

Mät avståndet mellan hålen i knappen igen om det verkar som om nålen kommer att träffa knappen. Ställ in stygnbredden till avståndet mellan knapphålen.

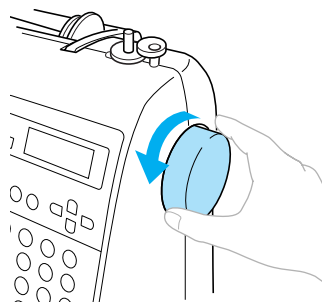

VAR FÖRSIKTIG

- När du syr, kontrollera att nålen inte rör vid knappen, eftersom nålen då kan böjas eller brytas.

- 9 Börja sy.**
Ställ in syhastighetsreglaget åt vänster (låg syhastighet).

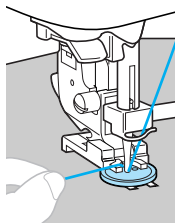

- ▶ Symaskinen stannar automatiskt när den har sytt förstärkningsömmar.
- Om det behövs ytterligare förstärkning för att fästa knappen syr du knappen två gånger.

- 10 Använd en sax för att skära av över- och undertråden i början av sömmen.**
Dra övertråden till tygets avigsida när du slutat sy, och knyt ihop den med undertråden.

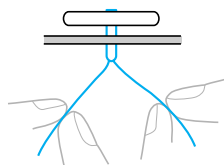

- 11 När du satt i knappen, för lägesknappen för matartänderna till  (åt höger sett från maskinens baksida) för att höja matartänderna.**

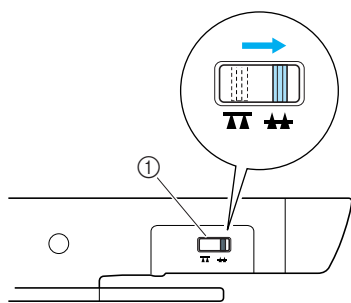

- ① Lägesknappen för matartänderna (sett från maskinens baksida)



Anmärkning

- Lägesknappen för matartänderna är vanligtvis inställd till höger (sett från maskinens baksida).
- Matartänderna höjs när du börjar sy igen.

■ Sy en knapp med hals

Om du vill sy knappen med en hals syr du fast knappen och lämnar plats mellan knappen och tyget, sedan lindar du tråden för hand. Då sitter knappen fast ordentligt.

- 1 Läggnappen i knappsömnadsfoten "M" och dra spaken mot dig.**

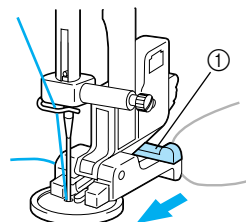

- ① Spak

- 2 När du har sytt klart skär du av övertråden och lämnar kvar en lång bit. Linda den runt tråden mellan knappen och tyget och knyt den sedan till övertråden i början av sömnaden.**

Knyt ihop undertrådens ändar i slutet och i början av sömnaden på tygets avigsida.



- 3 Skär av eventuell överflödig tråd.**

Sy i blytlås

Du kan sy i blytlås.

| Stygnnamn | Mönster | Sifferknapp | Användning | Stygnbredd [mm (tum)] | | Stygnlängd [mm (tum)] | | Pressarfot |
|-----------------------------------|---------|-------------|--|-----------------------|-----------------|-----------------------|---------------------|------------|
| | | | | Auto | Manuell | Auto | Manuell | |
| Raksöm (nålen i mittläget) | 02 | | Sy i blytlås, osynliga sömmar och veck | 3,5 (1/8) | 0,0–7,0 (0–1/4) | 2,5 (3/32) | 0,2–5,0 (1/64–3/16) | |

Det finns flera metoder att sätta i blytlås. Nedan finns anvisningar för hur du sätter i dolda blytlås och vanliga blytlås.

Sätta i ett centrerat blytlås

Sy båda tygstyckena, hopfogade mot varandra.

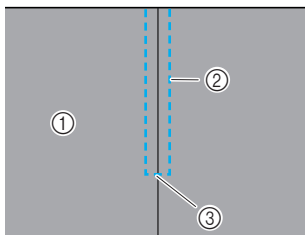

- ① Tygets rätsida
- ② Söm
- ③ Änden av blytlåsöppningen

1 Slå på symaskinen.

2 Sätt i sicksackspressarfot "J" och sy raksöm fram till blytlåsöppningen.

Med tygstyckenas rätsidor mot varandra, sy backstyg när du har nått blytlåsöppningen.

- För information, se "Grundsöm" (sida 75).

3 Träckla ihop de båda styckena till kanten på tyget.

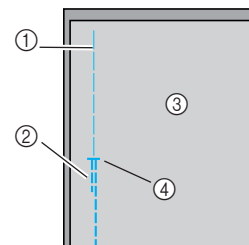

- ① Träckelsöm
- ② Backstyg
- ③ Tygets avigsida
- ④ Änden av blytlåsöppningen

4 Pressa isär sömsmånen från tygets avigsida.

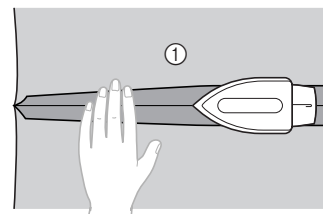

- ① Tygets avigsida

- 5 Placera sömmen i linje med blyxtlåsets mitt, och träckla sedan fast blyxtlåset.

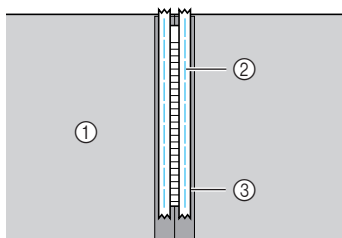

- ① Tygets avigsida
- ② Träckelsöm
- ③ Blyxtlås

- 6 Välj söm 02 

- För information, se "Välja söm" (sida 67).

VAR FÖRSIKTIG

- När du använder blyxtlåsfot "1", kontrollera att du valt raksöm (nålen i mitten), och vrid långsamt handhjulet mot dig (moturs) för att kontrollera att nålen inte rör vid pressarfoten. Om du valt en annan söm eller om nålen slår i pressarfoten, kan nålen böjas eller brytas.

- 7 Sätt i pressarfotshållaren på det högra stiftet på blyxtlåsfot "1".

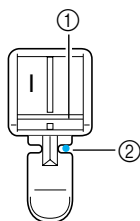

- ① Stift på högra sidan
- ② Nålens islagspunkt

- För information, se "Byta pressarfot" (sida 41).

- 8 Sy en stickning runt blyxtlåset.

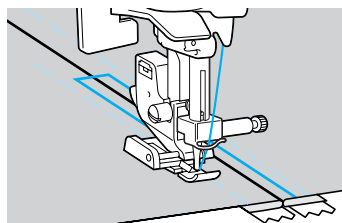
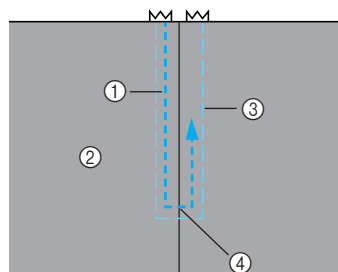

- ① Söm
- ② Tygets rätsida
- ③ Träckelsöm
- ④ Änden av blyxtlåsöppningen

VAR FÖRSIKTIG

- När du syr, kontrollera att nålen inte rör vid blyxtlåset, eftersom den då kan böjas eller brytas.

- 9 Ta bort träckelsömmen.

Sätta i ett blytlås

Sömmen sys endast på ett tygstycke. Använd denna typ av blytlås för sidoöppningar och ryggöppningar.

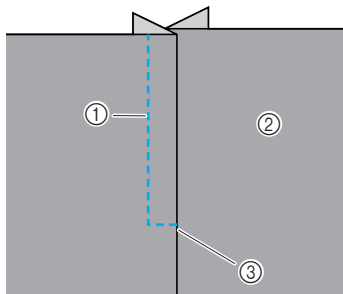

- ① Söm
- ② Tygets rätsida
- ③ Änden av blytlåsöppningen

Följande anvisningar beskriver hur du syr på den vänstra sidan, enligt bilden.

1 Slå på symaskinen.

2 Träckla ihop de båda styckena till kanten på tyget.

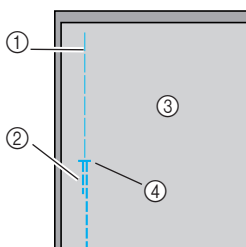

- ① Träckelsöm
- ② Backstyg
- ③ Tygets avigsida
- ④ Änden av blytlåsöppningen

3 Sätt i sicksackspressarfot "J" och sy raksöm fram till blytlåsöppningen.

Med tygstyckenas rätsidor mot varandra, sy backstyg när du har nått blytlåsöppningen.

- För information, se "Grundsöm" (sida 75).

4 Pressa isär sömsmånen från tygets avigsida.

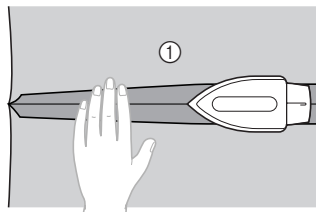

- ① Tygets avigsida

5 Pressa isär sömsmånen så att den högra sidan (den sida som inte kommer att sys) har extra 3 mm (1/8 tum).

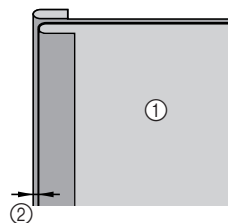

- ① Tygets avigsida
- ② 3 mm (1/8 tum)

6 Placera blytlåsets tänder i linje med tygets pressade kant med de extra 3 mm (1/8 tum), och träckla eller nåla sedan blytlåset på plats.

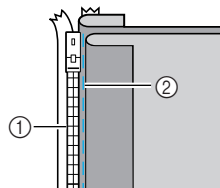

- ① Blytlåsets tänder
- ② Träckelsöm

7 Välj söm ⁰² .

- För information, se "Välja söm" (sida 67).

! VAR FÖRSIKTIG

- När du använder blytlåsfot "1", kontrollera att du valt raksöm (nålen i mitten), och vrid långsamt handhjulet mot dig (moturs) för att kontrollera att nålen inte rör vid pressarfoten. Om du valt en annan söm eller om nålen slår i pressarfoten, kan nålen böjas eller brytas.

8 Sätt i pressarfotshållaren på det högra stiftet på blixtläsfot "1".

Om sömmen ska sys på högra sidan, fäst pressarfotshållaren på blixtläsfotens vänstra stift.

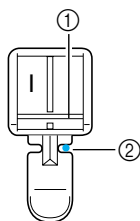

- ① Stift på högra sidan
- ② Nålens islagspunkt

• För information, se "Byta pressarfot" (sida 41).

9 Sy på blixtlåset på tygstycket med de extra 3 mm (1/8 tum), och börja från blixtlåsets bas.

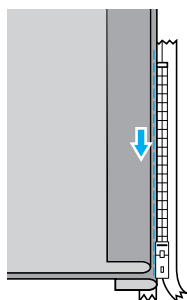

! VAR FÖRSIKTIG

- När du syr, kontrollera att nålen inte rör vid blixtlåset, eftersom den då kan böjas eller brytas.

10 När du är cirka 5 cm (2 tum) från blixtlåsets ände, stanna symaskinen med nålen nere (i tyget), höj pressarfotsspaken, och öppna sedan blixtlåset och fortsätt sy.

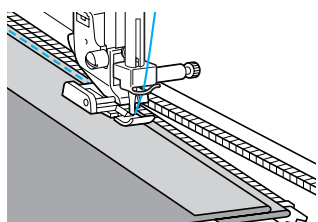

11 Stäng blixtlåset, vänd på tyget, och träckla sedan fast blixtlåsets andra sida på tyget.

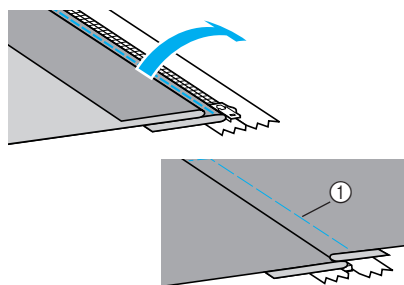

- ① Träckelsöm

12 Sätt i pressarfotshållaren på det andra stiftet på blixtläsfot "1".

Om pressarfotshållaren sattes på det högra stiftet i steg 8, flyttar du den till det vänstra stiftet.

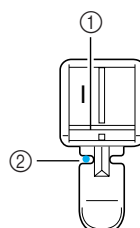

- ① Stift på vänstra sidan
- ② Nålens islagspunkt

13 Sy en stickning runt blixtlåset.

Sy backstyg i änden av blixtlåsöppningen och placera blixtlåstånderna i linje med pressarfotens sida.

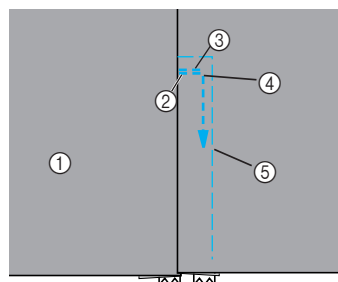

- ① Tygets rätsida
- ② Änden av blixtlåsöppningen
- ③ Backstyg
- ④ Sömmens början
- ⑤ Träckelsöm

! VAR FÖRSIKTIG

- När du syr, kontrollera att nålen inte rör vid blixtlåset, eftersom den då kan böjas eller brytas.





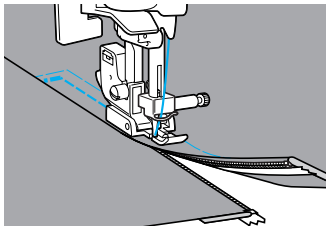

14 När du är cirka 5 cm (2 tum) från blytlåsets ände, stanna symaskinen med nålen nere (i tyget), höj pressarfotsspaken, och öppna sedan blytlåset och fortsätt sy.

15 Ta bort träckelsömmen.



Sy stretchtyg och resårband

Du kan sy i stretchtyg och sätta i resårband.

| Stygnamn | Mönster | Sifferknapp | Användning | Stygnbredd [mm (tum)] | | Stygnlängd [mm (tum)] | | Pressarfot |
|-------------------------|--|---|---------------------------|-----------------------|-----------------------|-----------------------|------------------------|------------|
| | | | | Auto | Manuell | Auto | Manuell | |
| Stretchsöm | 04  |  | Stretchtyger | 1,0 (1/16) | 1,0–3,0 (1/16–1/8) | 2,5 (3/32) | 1,0–4,0 (1/16–3/16) | J |
| tvåstegs sicksacksöm | 06  | – | Sy resårband | 5,0 (3/16) | 1,5–7,0 (1/16–1/4) | 1,0 (1/16) | 0,2–4,0 (1/64–3/16) | |
| trestegs sicksacksöm | 07  |  | | 5,0 (3/16) | 1,5–7,0 (1/16–1/4) | 1,0 (1/16) | 0,2–4,0 (1/64–3/16) | |
| Sy resårband | 31  | – | Sy resårband i stretchtyg | 4,0 (3/16) | 0,0–7,0 (0–1/4) | 1,0 (1/16) | 0,2–4,0 (1/64–3/16) | |

Observera respektive säkerhetsåtgärder när du utför följande anvisningar.

Sy stretchtyg

- Slå på symaskinen.
- Välj söm 04 .
 - För information, se "Välja söm" (sida 67).
- Sätt i sicksackspressarfot "J".

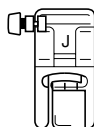

- För information, se "Byta pressarfot" (sida 41).

- Sy tyget utan att sträcka det.

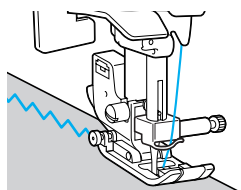

Sy resårband

När du syr på resårband på manschetten eller linningen på ett plagg, blir slutformatet lika långt som det utsträckta resårbandet. Därför är det viktigt att du väljer rätt längd på resårbandet.

- Nåla fast resårbandet på tygets avigsida.
Nåla fast resårbandet på tyget på några ställen så att bandet är jämnt utplacerat på tyget.

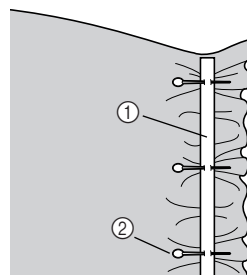

- ① Resårband
- ② Stift

- Slå på symaskinen.
- Välj en söm.
 - För information, se "Välja söm" (sida 67).

4 Sätt i sicksackspressarfot "J".

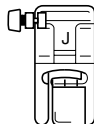

- För information, se "Byta pressarfot" (sida 41).

5 Sy på resårbandet på tyget samtidigt som du sträcker det så att det blir lika långt som tyget.

Dra i tyget vid nålen närmast framför pressarfoten med högra handen, samtidigt som du drar i tyget bakom pressarfoten med vänstra handen.

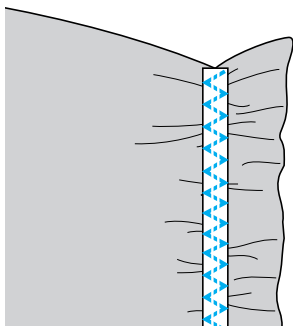
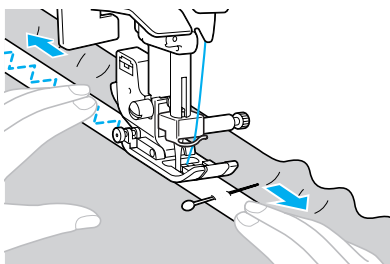













VAR FÖRSIKTIG

- När du syr, kontrollera att nålen inte rör vid några knappnålar, eftersom den då kan böjas eller brytas.

Applikationer, lapptäcksarbeten och kviltning

De sömmar som kan användas för applikationer, lapptäcksarbete och kviltning beskrivs nedan.

| Stygnnamn | Mönster | Sifferknapp | Användning | Stygnbredd [mm (tum)] | | Stygnlängd [mm (tum)] | | Pressarfot |
|-------------------------|--|---|--|-----------------------|-----------------------|-----------------------|------------------------|------------|
| | | | | Auto | Manuell | Auto | Manuell | |
| Sicksacksöm | 05  |  | Sy applikationer (mittbaslinje/ backstygn) | 3,5 (1/8) | 0,0–7,0 (0–1/4) | 1,4 (1/16) | 0,0–4,0 (0–3/16) | J |
| | 21  | – | Applikationskviltning, kviltning på fri hand, plattsöm | 3,5 (1/8) | 0,0–7,0 (0–1/4) | 1,4 (1/16) | 0,0–4,0 (0–3/16) | |
| Applikations-sömnad | 16  | – | Sy applikationer | 3,5 (1/8) | 2,5–7,0 (3/32–1/4) | 2,5 (3/32) | 1,6–4,0 (1/16–3/16) | |
| | 22  | – | Sy applikationer och bindningar | 1,5 (1/16) | 0,5–3,5 (1/32–1/8) | 1,8 (1/16) | 1,0–4,0 (1/16–3/16) | |
| | 23  | – | Sy applikationer och bindningar | 1,5 (1/16) | 0,5–3,5 (1/32–1/8) | 1,8 (1/16) | 1,0–4,0 (1/16–3/16) | |
| Skarva raksöm | 18  | – | Skarva raksöm (med en sömsmån på 6,5 mm (1/4 tum) från pressarfotens högra kant) | 5,5 (7/32) | 0,0–7,0 (0–1/4) | 2,0 (1/16) | 0,2–5,0 (1/64–3/16) | |
| | 19  | – | Skarva raksöm (med en sömsmån på 6,5 mm (1/4 tum) från pressarfotens vänstra kant) | 1,5 (1/16) | 0,0–7,0 (0–1/4) | 2,0 (1/16) | 0,2–5,0 (1/64–3/16) | |
| Sammanfogad söm | 26  | – | Lapptäcksarbete | 4,0 (3/16) | 0,0–7,0 (0–1/4) | 1,2 (1/16) | 0,2–4,0 (1/64–3/16) | |
| | 27  | – | | 5,0 (3/16) | 2,5–7,0 (3/32–1/4) | 2,5 (3/32) | 1,0–4,0 (1/16–3/16) | |
| | 28  | – | | 5,0 (3/16) | 0,0–7,0 (0–1/4) | 1,2 (1/16) | 0,2–4,0 (1/64–3/16) | |
| Imiterad kviltning | 20  | – | Raksömskviltning som liknar handkviltning | 0,0 (0) | 0,0–7,0 (0–1/4) | 2,5 (3/32) | 1,0–4,0 (1/16–3/16) | |
| Kviltningssöm/stöppling | 24  | – | Stöppling | 7,0 (1/4) | 1,0–7,0 (1/16–1/4) | 1,6 (1/16) | 1,0–4,0 (1/16–3/16) | |

Sy applikationer

- 1** Skär ut applikationen, med en sömsmån på mellan 3 och 5 mm (1/8 och 3/16 tum).

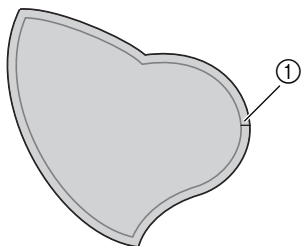

① Sömsmån

- 2** Placera ett mönster av tjockt papper eller förstärkningsmaterial på applikationens baksida, och vik sedan över sömsmånen med ett strykjärn.

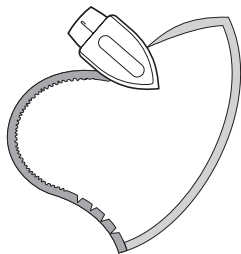

- Ta bort det tjocka pappret när du pressat sömsmånen.

- 3** Vänd på tyget, och träckla eller nåla sedan på den på det tyg den ska fästas på.

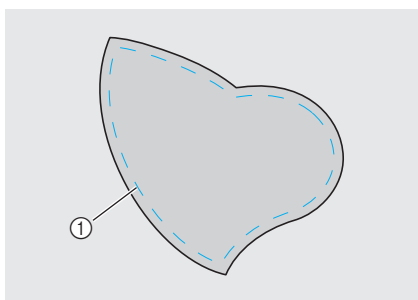

① Träckelsöm

- 4** Slå på symaskinen.

- 5** Välj en söm.

- För information, se "Välja söm" (sida 67).

- 6** Sätt i sicksackspressarfot "J".

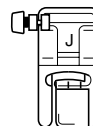

- För information, se "Byta pressarfot" (sida 41).

- 7** Vrid handhjulet mot dig (moturs) och börja sedan sy runt applikationens kant. Kontrollera att nålen går precis utanför applikationen.

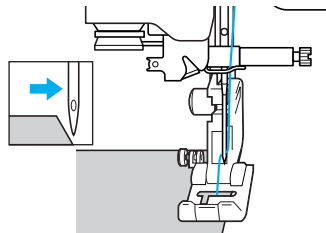

När du syr runt hörn, stanna maskinen med nålen i tyget precis utanför applikationen, höj pressarfotsspaken, och vrid sedan tyget efter behov för att ändra syriktning.

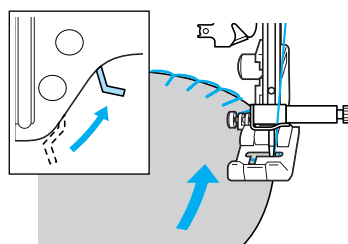

Lapptäcksarbete (toktäcken)

- 1 Vik kanten på det översta tygstycket och placera det ovanpå det undre tygstycket.
- 2 Sy ihop de båda tygstyckena så att mönstret sträcker sig över båda styckena.

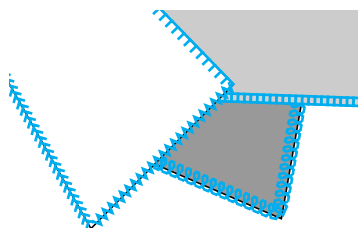
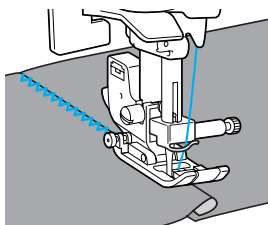

Skarva

Att sy ihop två tygstycken kallas att "skarva". Tygstyckena ska klippas ut med en sömsmån på 6,5 mm (1/4 tum).

Sy en skarvande raksöm 6,5 mm (1/4 tum) antingen från pressarfotens högra eller vänstra sida.

- 1 Tråckla eller nåla längs sömsmån på det tyg du vill skarva ihop.
- 2 Slå på symaskinen.
- 3 Välj söm ¹⁸ eller ¹⁹ .
 - För information, se "Välja söm" (sida 67).
- 4 Sätt i sicksackspressarfot "J".

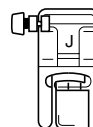

• För information, se "Byta pressarfot" (sida 41).

- 5 Sy med pressarfotens sida i linje med kanten på tyget.

■ För sömsmån på höger sida

Placera pressarfotens högra sida i linje med kanten på tyget och sy med söm ¹⁸ .

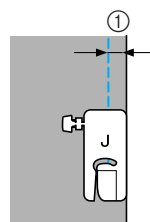

① 6,5 mm (1/4 tum)

■ För sömsmån på vänster sida

Placera pressarfotens vänstra sida i linje med kanten på tyget och sy med söm ¹⁹ .

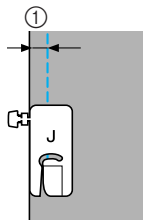

① 6,5 mm (1/4 tum)



Anmärkning

- För att ändra sömsmånens bredd (nålläget), ställ in stygnbredden.

Kvilt

När du lägger vadd mellan det översta och nedersta tyglagret kallas det "kviltning". Du kan kvilta enkelt med gångfoten och tillvalet kviltningstyrningen.

- 1 Träckla det tyg som ska sys.
- 2 Slå på symaskinen.
- 3 Välj en söm.
 - För information, se "Välja söm" (sida 66).
- 4 Sätt i gångfoten.
 - För information, se "Använda tillbehöret gångfoten" (sida 44).
- 5 Placera en hand på vardera sidan om pressarfoten och spänn tyget när du syr.

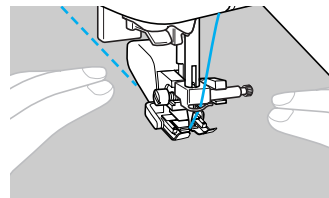

Obs!

- När du syr med gångfoten, sy i en hastighet mellan långsamt och medium.

■ Använda tillvalet kviltningstyrningen

Använd kviltningstyrningen för att sy parallella sömmar med jämna avstånd.

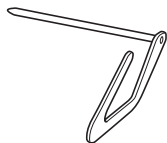

1 Sätt i kviltningstyrningens skaft i hålet på gångfotens eller pressarfotshållarens baksida.

- Gångfot

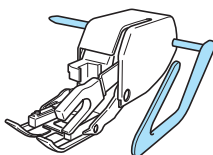

- Pressarfotshållare

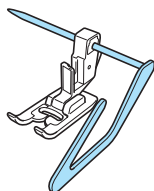

2 Ställ in kviltningstyrningens skaft så att styrningen hamnar i linje med den tidigare sydda sömmen.

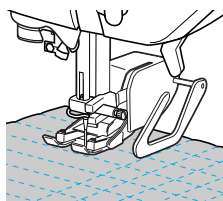

Obs!

- Kviltningstyrningen finns som tillval och kan beställas genom en Brother-återförsäljare.

Kviltning på fri hand

Vid kviltning på fri hand, kan du sänka ned matartänderna (med lägesknappen för matartänderna) så att du kan flytta tyget fritt i alla riktningar. Kviltningsfoten krävs vid kviltning på fri hand.

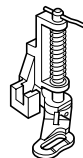

1 Stäng av symaskinen.

2 Ta bort pressarfoten och pressarfotshållaren.

- Se "Ta bort pressarfotshållaren" (sida 43).

3 Fäst kviltningsfoten med pressarfotshållarens skruv.

Stiftet på kviltningsfoten ska placeras ovanför klämskruven.

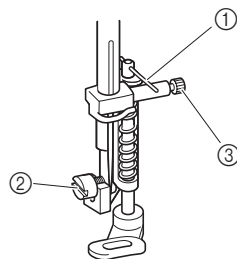

- ① Stiftet på kviltningsfoten
- ② Pressarfotshållare skruv
- ③ Klämskruv

4 Håll kviltningsfoten på plats med högra handen, och dra åt skruven som håller pressarfotshållaren med skruvmejseln i vänstra handen.

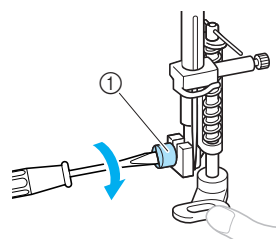

- ① Pressarfotshållare skruv

! VAR FÖRSIKTIG

- Se till att dra åt skruvarna ordentligt med skruvmejseln, annars kan nålen röra vid pressarfoten, vilket gör att den böjs eller bryts.

- 5** För lägesknappen för matartänderna, som sitter nere på maskinens baksida, till **▲▲** (åt vänster sett från maskinens baksida).

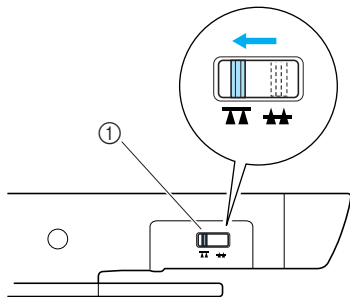

- ① Lägesknapp för matartänderna (sett från maskinens baksida)

► Matartänderna sänks ned.

- 6** Slå på symaskinen, och välj sedan en söm.
- För information, se "Välja söm" (sida 67).

- 7** Använd båda händerna för att hålla tyget sträckt, och flytta det sedan för att följa mönstret.

Sy förstärkningssöm i början och slutet av sömmen.

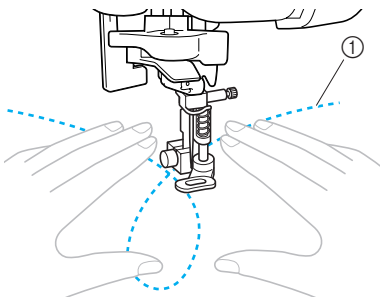

- ① Mönster

- 8** När du slutat sy, för lägesknappen för matartänderna till **▲▲** (åt höger sett från maskinens baksida) för att höja matartänderna.

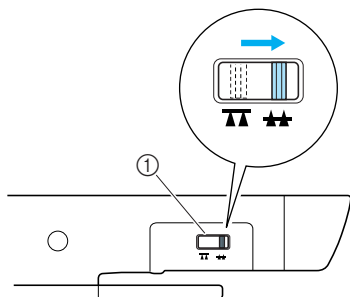

- ① Lägesknappen för matartänderna (sett från maskinens baksida)

- Vanligtvis står lägesknappen för matartänderna i höger läge.

Plattsömnad med syhastighetsreglaget

En dekorativ söm kan sys genom att ändra stygnbredden på en plattsöm. Om symaskinen är inställd så att stygnbredden kan ändras genom att använda syhastighetsreglaget, kan stygnbredden enkelt ändras. Då justeras syhastigheten med fotpedalen.

- 1** Anslut fotpedalen.

- För information, se "Börja sy" (sida 52).

- 2** Slå på symaskinen.

- 3** Sätt i sicksackspressarfot "J".

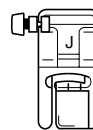



- För information, se "Byta pressarfot" (sida 41).

- 4** Tryck på  (Inställningsknapp) i manöverpanelen.

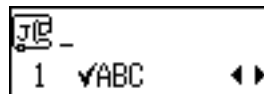
► Inställningsdisplayen visas.



- 5** Tryck på  eller  (stygnlängdsknapparna) tills  visas.

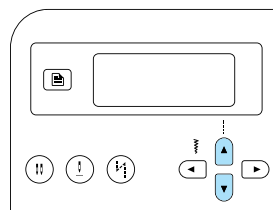

► Displayen för att ange stygnbredden visas. Displayen styrs med syhastighetsreglaget.

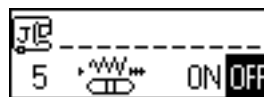

6 Tryck på ◀ eller ▶ (stygnbreddsknapparna) och välj ON.

När du vill gå tillbaka till OFF ska du trycka på ◀ eller ▶ (stygnbreddsknapparna).

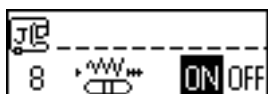
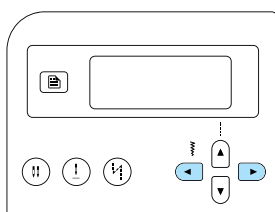

▶ Maskinen är nu inställd så att stygnbredden kan styras med syhastighetsreglaget.

7 Tryck på OK (OK-knapp) eller ↵ (avbryt/rensa-knappen).

▶ Sömmens startdisplay visas igen.

8 Välj söm ²¹ .

• För information, se "Välja söm" (sida 67).

9 Ändra stygnbredden med syhastighetsreglaget under tiden du syr.

Skjut reglaget till vänster för att göra bredden smalare. Skjut reglaget till höger för att göra bredden bredare.

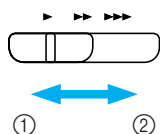

- ① Smalare
- ② Bredare

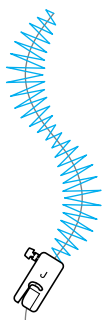

• Justera syhastigheten med fotpedalen.

10 När du har sytt klart stänger du AV inställningen för stygnbredd.





Anmärkning

- Även om resultatet varierar beroende på typen av tyg och tjockleken på tråden som används ska du för bästa resultat ändra stygnlängden mellan 0,3 och 0,5 mm (1/64 och 1/32 tum).

Förstärkningssöm

Förstärk ställen som utsätts för påfrestningar, som ärmhå, innersömmar och hörn på fickor.

| Styggnamn | Mönster | Sifferknapp | Användning | Stygnbredd [mm (tum)] | | Stygnlängd [mm (tum)] | | Pressarfot |
|----------------------|--|---|--|-----------------------|--------------------|-----------------------|---------------------|------------|
| | | | | Auto | Manuell | Auto | Manuell | |
| Trestegs stretch-söm | 03  |  | Förstärka sömmar på ärmar och innersömmar | 0,0 (0) | 0,0–7,0 (0–1/4) | 2,5 (3/32) | 1,5–4,0 (1/16–3/16) | J |
| Förstärkningssöm | 52  | – | Förstärka öppningslut, till exempel hörn på fickor | 2,0 (1/16) | 1,0–3,0 (1/16–1/8) | 0,4 (1/64) | 0,3–1,0 (1/64–1/16) | A |

Trestegs stretch-söm

Använd trestegs stretch-söm för att förstärka ärmhå och innersömmar.

1 Slå på symaskinen.

2 Välj söm 03  .

- För information, se "Välja söm" (sida 67).

3 Sätt i sicksackspressarfot "J".

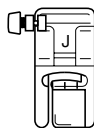

- För information, se "Byta pressarfot" (sida 41).

4 Börja sy.

- För information, se "Börja sy" (sida 52).

Förstärkningssöm

Du använder förstärkningar för att förstärka ställen som utsätts för påfrestningar, som hörn på fickor och öppningar.

Som exempel finns anvisningar för hur du syr förstärkningar vid hörn på fickor nedan.

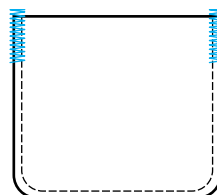

1 Bestäm önskad längd på förstärkningen.

Ställ in knappstyrningen på knapphålsfot "A" i önskad längd. (Avståndet mellan märkena på pressarfotsskalan är 5 mm (3/16 tum).)

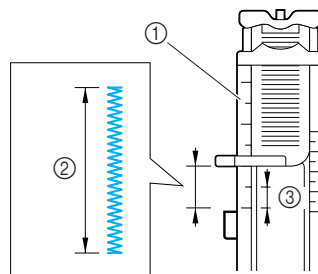

- ① Pressarfotsskala
- ② Förstärkningens längd
- ③ 5 mm (3/16 tum)

- Du kan sy förstärkningar som är upp till cirka 28 mm (1-1/8 tum) långa.

2 Slå på symaskinen.

3 Välj söm ⁵² .

- För information, se "Välja söm" (sida 67).

4 Sätt i knapphålspak "A".

- För information, se "Byta pressarfot" (sida 41).

5 För övertråden ner genom hålet i pressarfoten, och därefter drar du den under pressarfoten enligt bilden.

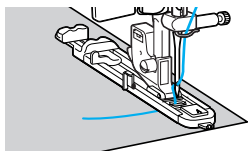

6 Med fickans öppning mot dig, placera tyget så att nålen går i 2 mm (1/16 tum) framför fickans öppning, och sänk sedan ned pressarfotsspaken.

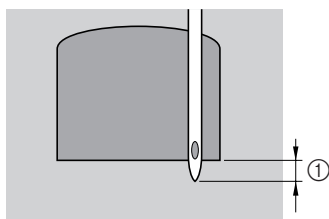

- ① 2 mm (1/16 tum)



Obs!

- När du sänker ned pressarfoten, tryck inte in pressarfotens framdel, eftersom förstärkningen då inte sys i rätt storlek.

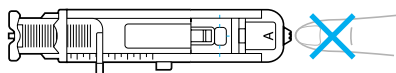

7 Dra ned knapphålsspaken så långt det går.

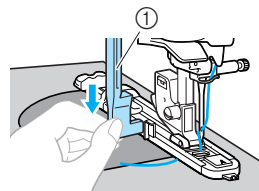

- ① Knapphålsspak

Knapphålsspaken sitter bakom fästet på knapphålsfoten.

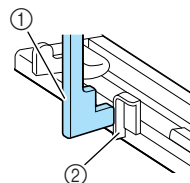

- ① Knapphålsspak
② Fäste

8 Håll försiktigt övertrådens ände i vänstra handen, och börja sedan sy.

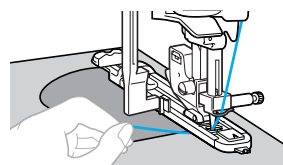

- När du slutat sy, syr maskinen automatiskt förstärkningsstygn och stannar sedan.

9 Skär av trådarna, höj pressarfotsspaken och ta sedan bort tyget.

10 Höj knapphålsspaken till ursprungsläget.



Anmärkning

- Öka stygnlängden om tyget inte matas fram, om det till exempel är för tjockt. För information, se "Justera stygnlängden" (sida 59).

Tränsade hål

Du kan sy tränsade hål, som på skärp. Det finns tre storlekar på tränsade hål: 7 mm, 6 mm och 5 mm (1/4, 15/64 och 3/16 tum)

| Stygnnamn | Mönster | Användning | Stygnbredd [mm (tum)] | | Stygnlängd [mm (tum)] | | Pressarfot |
|--------------|--|---------------------------------------|-----------------------|--|-----------------------|---------|------------|
| | | | Auto | Manuell | Auto | Manuell | |
| Tränsade hål | 54  | Sy tränsade hål på till exempel skärp | 7,0 (1/4) | 7,0, 6,0 eller 5,0 (1/4, 15/64 eller 3/16) | - | - | N |

1 Slå på symaskinen.

2 Välj söm 54 .

- För information, se "Välja söm" (sida 67).

3 Sätt i monogramfot "N".

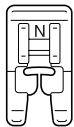

- För information, se "Byta pressarfot" (sida 41).

4 Justera antingen stygnbredden eller stygnlängden för att välja önskat format för det tränsade hålet.

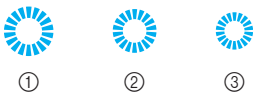

- ① 7 mm (1/4 tum)
- ② 6 mm (15/64 tum)
- ③ 5 mm (3/16 tum)

- För information, se "Justera stygnbredden" (sida 58).

5 Sänk ned nålen i tyget när du börjar sy och fäll sedan ned pressarfoten.

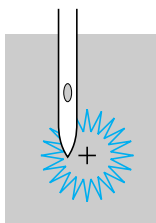

6 Börja sy.

- ▶ När du slutat sy, syr maskinen automatiskt förstärkningsstygn och stannar sedan.

7 Använd hålstansen för att göra hål i mitten av det tränsade hålet.

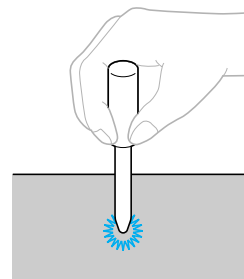



















- När du använder hålstansen, placera tjockt papper eller något annat skyddsark under tyget innan du stansar hål i tyget.





Anmärkning

- Om du använder en tunn tråd kanske stygnen blir glesa. Om det inträffar, sy det tränsade hålet två gånger, det ena ovanpå det andra, innan du tar bort tyget.

Dekorativa sömmar

Du kan sy olika dekorativa sömmar med symaskinen.

| Stygnnamn | Mönster  | Användning | Stygnbredd [mm (tum)] | | Stygnlängd [mm (tum)] | | Pressarfot | |
|-----------------|--|---|--------------------------|-----------------------|--------------------------|------------------------|------------|---|
| | | | Auto | Manuell | Auto | Manuell | | |
| Sticksöm | 29  | Sy ihop två tygstycken längs en öppen söm | 5,0 (3/16) | 0,0–7,0 (0–1/4) | 2,5 (3/32) | 1,0–4,0 (1/16–3/16) | J | |
| | 30  | | 5,0 (3/16) | 2,5–7,0 (3/25–1/4) | 2,5 (3/32) | 1,0–4,0 (1/16–3/16) | | |
| Sammanfogad söm | 26  | Dekorativa fällsömmar | 4,0 (3/16) | 0,0–7,0 (0–1/4) | 1,2 (1/16) | 0,2–4,0 (1/64–3/16) | | |
| | 27  | | 5,0 (3/16) | 2,5–7,0 (3/32–1/4) | 2,5 (3/32) | 1,0–4,0 (1/16–3/16) | | |
| | 28  | | 5,0 (3/16) | 0,0–7,0 (0–1/4) | 1,2 (1/16) | 0,2–4,0 (1/64–3/16) | | |
| Langettsöm | 17  | Langettsöm på kragar och kurvor | 4,0 (3/16) | 0,0–7,0 (0–1/4) | 2,5 (3/32) | 0,2–4,0 (1/64–3/16) | | |
| Smocksöm | 29  | Smocksömmen ger tyget struktur och elasticitet | 5,0 (3/16) | 0,0–7,0 (0–1/4) | 2,5 (3/32) | 1,0–4,0 (1/16–3/16) | | |
| | 30  | | 5,0 (3/16) | 2,5–7,0 (3/32–1/4) | 2,5 (3/32) | 1,0–4,0 (1/16–3/16) | | |
| | 40  | | 5,0 (3/16) | 0,0–7,0 (0–1/4) | 1,6 (1/16) | 1,0–4,0 (1/16–3/16) | | |
| Musselsöm | 25  | Musselkantsöm | 5,0 (3/16) | 2,5–7,0 (3/32–1/4) | 0,5 (1/32) | 0,1–1,0 (1/64–1/16) | | |
| Fällsömmar | 36  | Sy spetsar, dekorativa fällar, heirloom-söm, osv. | 3,5 (1/8) | 1,5–7,0 (1/16–1/4) | 2,5 (3/32) | 1,6–4,0 (1/16–3/16) | | N |
| | 37  | | 6,0 (15/64) | 1,5–7,0 (1/16–1/4) | 3,0 (1/8) | 1,5–4,0 (1/16–3/16) | | |
| | 38  | Dekorativa fällar och heirloom-söm osv. på tunt, medeltjockt tyg och tvåskaftsväv | 5,0 (3/16) | 1,5–7,0 (1/16–1/4) | 3,5 (1/8) | 1,5–4,0 (1/16–3/16) | | |
| | 39  | | 5,0 (3/16) | 1,5–7,0 (1/16–1/4) | 4,0 (3/16) | 1,5–4,0 (1/16–3/16) | | |
| | 40  | | 5,0 (3/16) | 1,5–7,0 (1/16–1/4) | 2,5 (3/32) | 1,5–4,0 (1/16–3/16) | | |
| | 41  | | 5,0 (3/16) | 1,5–7,0 (1/16–1/4) | 2,0 (1/16) | 1,5–4,0 (1/16–3/16) | | |
| Fyrkantssöm | 32  | Dekorativa sömmar | 4,0 (3/16) | 0,0–7,0 (0–1/4) | 3,0 (1/8) | 2,0–4,0 (1/16–3/16) | J | |

| Stygnnamn | Mönster  | Användning | Stygnbredd [mm (tum)] | | Stygnlängd [mm (tum)] | | Pressarfot |
|-------------------|--|-------------------|-----------------------|-----------------------|-----------------------|------------------------|------------|
| | | | Auto | Manuell | Auto | Manuell | |
| Vinklad söm | 33  | Dekorativa sömmar | 4,0 (3/16) | 0,0–7,0 (0–1/4) | 2,5 (3/32) | 1,0–4,0 (1/16–3/16) | J |
| Dekorativa sömmar | 34  | | 5,5 (7/32) | 0,0–7,0 (0–1/4) | 1,6 (1/16) | 1,0–4,0 (1/16–3/16) | |
| Slingrande söm | 35  | | 5,0 (3/16) | 1,5–7,0 (1/16–1/4) | 1,0 (1/16) | 0,2–4,0 (1/64–3/16) | N |



Sticksöm

Att sy med ett utrymme mellan kanterna på två tygstycken kallas att "sy sticksöm". Det används på blusar och barnkläder. Denna söm blir mer dekorativ om man använder tjockare tråd.

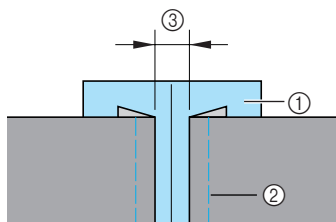
- Använd ett strykjärn för att vika de båda tygstyckena längs deras sömmar.
- Träckla ihop de båda tygstyckena, med ett mellanrum på cirka 4 mm (3/16 tum), på tunt papper eller ett ark vattenlösligt förstärkningsmaterial.
Det går lättare att sy om du ritar en linje längs mitten på det tunna papperet eller det vattenlösliga förstärkningsmaterialet.



- Tunt papper eller vattenlösligt förstärkningsmaterial
- Träckelsöm
- 4 mm (3/16 tum)

- Slå på symaskinen.
- Välj söm ²⁹  eller ³⁰ .

- För information, se "Välja söm" (sida 67).

- Sätt i sicksackspressarfot "J".

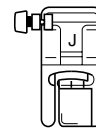

- För information, se "Byta pressarfot" (sida 41).

- Ställ in stygnbredden på 7,0 mm (1/4 tum).

- För information, se "Justera stygnbredden" (sida 58).

- Sy med pressarfotets mitt längs mitten på de båda tygstyckena.

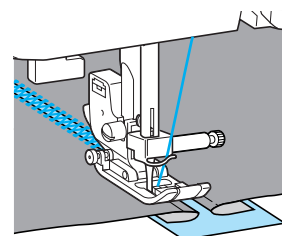
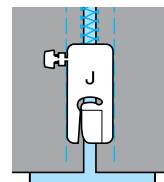

- När du slutat sy, ta bort pappret.

Musselsöm

Det vågformade, upprepade mönster som ser ut som snäckskal kallas "musselsöm". Den används på bluskragar och för att dekorera kanterna på näsdukar.

- 1 Slå på symaskinen.
- 2 Välj söm ²⁵ .
 - För information, se "Välja söm" (sida 67).
- 3 Sätt i monogramfot "N".

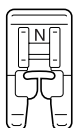

- För information, se "Byta pressarfot" (sida 41).

- 4 Sy längs kanten på tyget. Kontrollera att du inte syr direkt på kanten av tyget.

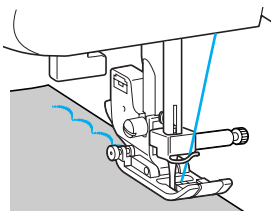

- För bästa resultat, spreja på stärkelse på tyget och pressa med ett varmt strykjärn innan du syr.

- 5 Klipp längs kanterna.

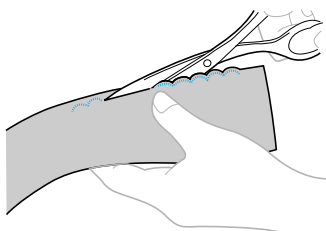

- Var noggrann så att du inte klipper i sömmen.

Smocksöm

Den dekorativa söm som skapas när du syr eller broderar över rynkor kallas "smock". Den används för att dekorera blusliv och manschetter. Smocksömmen ger tyget struktur och elasticitet.

- 1 Slå på symaskinen.
- 2 Välj raksöm, ställ in stynglängden på 4,0 mm (3/16 tum) och lossa trådspänningen.
 - För information, se "Justera stynglängden" (sida 59) och "Ändra övertrådens spänning" (sida 57).
- 3 Sätt i sicksackspressarfot "J".

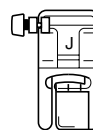

- För information, se "Byta pressarfot" (sida 41).

- 4 Sy parallella sömmar med intervall om 1 cm (3/8 tum).

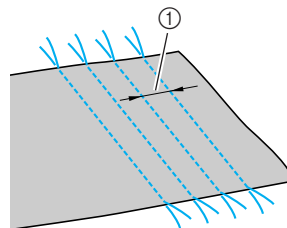



① 1 cm (3/8 tum)

- Du behöver inte sy backstygn/ förstärkningssöm eller skära av tråden.
- Tråden dras ut ca 5 cm (2 tum) när du nått sömmens slut.

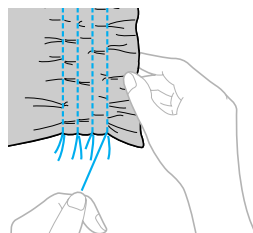
- 5 Dra i undertråden för att göra rynkor. Släta ut rynkorna genom att stryka dem.



- 6** Välj söm ²⁹ , ³⁰  eller ⁴⁰ .
- För information, se "Välja söm" (sida 67).

- 7** Sy mellan raksömmarna.

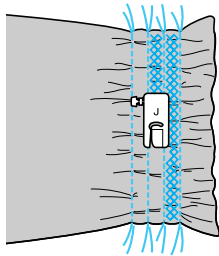

- 8** Dra ut trådarna i raksömmarna.

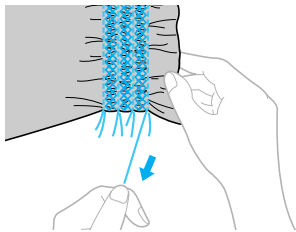

Langettsöm

Rynkorna som ser ut som snäckor kallas för "langetter". De används för att dekorera kantband, blusliv eller manschetter gjort av tunt material.

- 1** Vik tyget längs diagonalen.

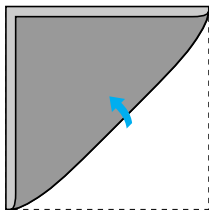

- 2** Slå på symaskinen.

- 3** Välj söm ¹⁷  och öka sedan trådspänningen.

- För information, se "Välja söm" (sida 67).

- 4** Sätt i sicksackspressarfot "J".

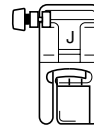

- För information, se "Byta pressarfot" (sida 41).

- 5** Sy så att nålen hamnar strax utanför kanten på tyget.

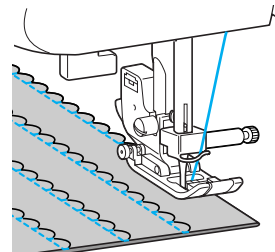
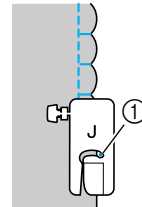

- ① Nålens islagspunkt

- 6** Vik upp tyget och stryk sedan vecken mot ena sidan.

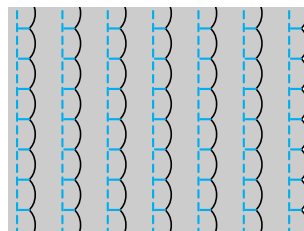

Sammanfoga

Du kan sy dekorativ fällsöm över sömsmån på sammanfogade tygstycken. Det används när du gör toktäcken.

- 1 Slå på symaskinen.
- 2 Sy ihop de båda tygstyckenas rätsidor, och vik sedan ut sömsmån.

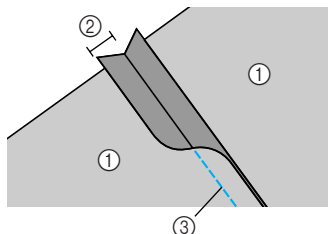

- ① Tygets avigsida
- ② 6,5 mm (1/4 tum) sömsmån
- ③ Raksöm

- 3 Sätt i sicksackspressarfot "J".

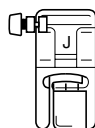

- För information, se "Byta pressarfot" (sida 41).

- 4 Välj söm ²⁶, ²⁷ eller ²⁸.

- För information, se "Välja söm" (sida 67).

- 5 Vänd på tyget så att rätsidan kommer uppåt, och sy sedan över sömmen med pressarfotens mitt i linje med sömmen.

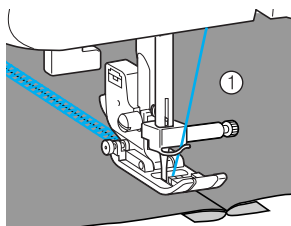

- ① Tygets rätsida

Heirloom-söm

När du syr med vingnålen förstoras hålen efter nålen, vilket ger en spetsliknande, dekorativ söm. Den används för att dekorera fällor och dukar på tunt eller medeltjockt tyg och även på tvåskaftsväv.

! VAR FÖRSIKTIG

- Du kan inte använda nålträdaren tillsammans med vingnålen, eftersom symaskinen kan skadas. För tråden genom nålsögat framifrån för hand. För information, se "Trä övertråden" (sida 28).

- 1 För in vingnålen.

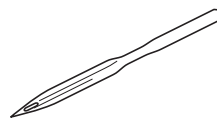

- Använd en 130/705H 100/16 vingnål.
- För information om hur du monterar nålen, se "Byta nål" (sida 39).

- 2 Slå på symaskinen.

- 3 Välj söm ³², ³⁶, ³⁷, ³⁸, ³⁹, ⁴⁰ eller ⁴¹.

- 4 Sätt i monogramfot "N".

! VAR FÖRSIKTIG

- Välj stygnbredden 6,0 mm (15/64 tum) eller kortare, annars kan nålen böjas eller brytas.
- När du har ställt in stygnbredden, vrid långsamt handhjulet mot dig (moturs) och kontrollera att nålen inte rör vid pressarfoten. Om nålen slår i pressarfoten, kan nålen böjas eller brytas.

5 Börja sy.

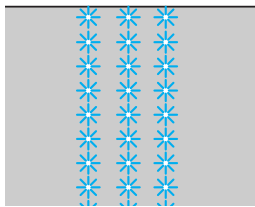

Att delvis ta bort trådar kallas för "hålsöm". Detta ger vackert resultat på löst vävt tyg. Nedan beskrivs två sätt att skapa hålsöm.

■ **Hålsöm (exempel 1)**

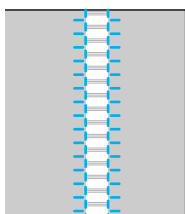

1 Dra ut flera trådar ur tyget.

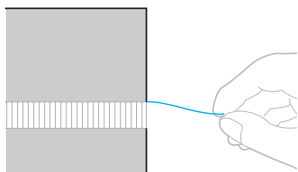

2 Slå på symaskinen.

3 Välj söm ³⁶ .



- För information, se "Välja söm" (sida 67).

4 Sätt i monogramfot "N".

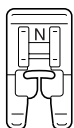

- För information, se "Byta pressarfot" (sida 41).

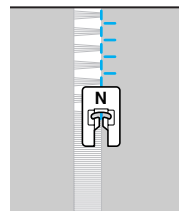

5 Med tygets rätsida uppåt, sy längs den fransade delens högra kant.

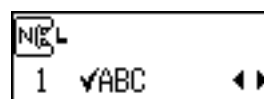

6 Tryck på  (Inställningsknapp) i manöverpanelen.

- ▶ Inställningsdisplayen visas.



7 Tryck på  eller  (stygnlängdsknapparna) tills  visas.

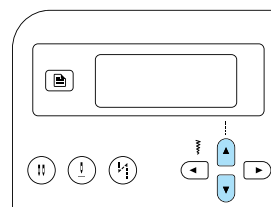

- ▶ Mönstrets spegelbild visas i displayen.

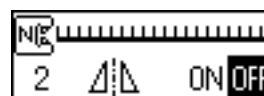

- 8** Tryck på ◀ eller ▶ (stygnbreddsknapparna) och välj **ON**.
När du vill gå tillbaka till **OFF** ska du trycka på ◀ eller ▶ (stygnbreddsknapparna).

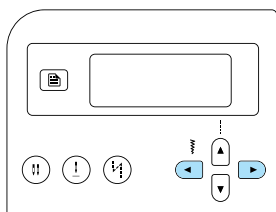

► Mönstret vänds om.



- 9** Tryck på **OK** (OK-knapp) eller **↵** (avbryt/rensa-knapp).

► Sömmens startdisplay visas igen.



- 10** Sy längs den fransade delens andra sida så att det ser ut som föregående söm.

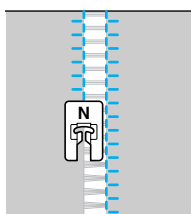

- 11** Ställ tillbaka mönstrets spegelbild till **OFF**.

■ Hålsöm (exempel 2)

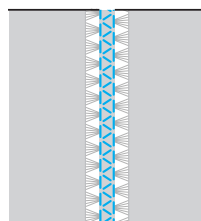

- 1** Dra ut flera trådar på två ställen av tyget, med en ofransad del på cirka 4 mm (3/16 tum) emellan.

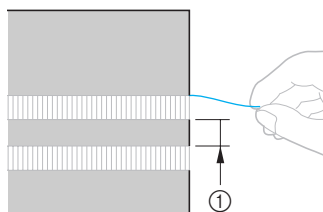

① 4 mm (3/16 tum)

- 2** Slå på symaskinen.

- 3** Välj söm ³⁹ .

• För information, se "Välja söm" (sida 67).

- 4** Sätt i monogramfot "N".

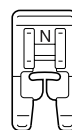

• För information, se "Byta pressarfot" (sida 41).

- 5** Sy längs mitten av den ofransade delen.

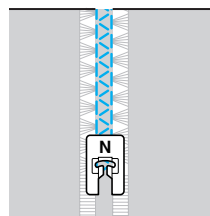

Sy de olika inbyggda dekorativa mönstren

Plattsöm, korsstyggn och dekorativa plattsömmar kan sys. Alla sys med monogramfot "N".

Sy vackra mönster

Du måste ta hänsyn till följande för att sy mönstren korrekt.

■ Tyg

Innan du syr stretch- eller tunt tyg eller tyg med grov väv, sätter du fast förstärkningsmaterialet (tillbehör) på tygets avigsida eller lägger ett tunt papper, till exempel kalkerpapper, under tyget. Eftersom materialet kan dra ihop sig eller sömmarna buntas ihop när du syr plattsöm, måste du sätta fast förstärkningsmaterial på tyget.

■ Nålar och trådar

När du syr tunt, medeltjockt eller stretchtyg använder du nålen med trubbig spets. När du syr tjockt tyg använder du synål 90/14 för hemmabruk. Dessutom ska du använda tråd #50 till #60.

■ Provsy

Resultatet kanske inte blir som du tänkt dig beroende på typen och tjockleken på tyget som sys samt om förstärkningsmaterial används eller ej. Provsy innan du börjar sy på riktigt. Förhindra att tyget glider genom att styra det med händerna.

Sy mönster

1 Slå på symaskinen.

2 Välj en söm.

- För information, se stegen 4 till 6 "Välja söm" (sida 67).

3 Sätt i monogramfot "N".

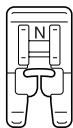

- För information, se "Byta pressarfot" (sida 41).

4 Börja sy.

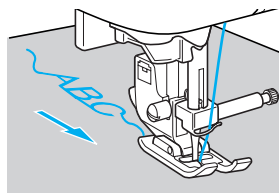
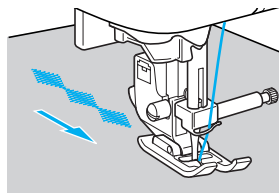

- Sömmen sys i pilens riktning.

5 Sy förstärkningssömmar.



När du syr med en teckensnittssöm, sys förstärkningssömmar automatiskt efter varje tecken.

- När du syr ett mönster med en söm som inte är teckensnittssömmen är det bra att först ställa in automatisk backstyggn/förstärkningssöm. För information, se "Sy backstyggn/förstärkningssömmar automatiskt" (sida 60).

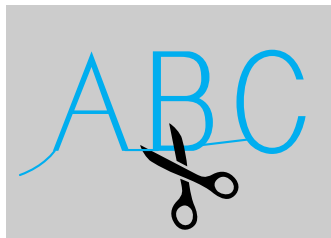
6 När du har sytt klart använder du sax för att skära av överflödigt tråd i början av sömmen och mellan mönstren.



Kombinera mönster

Flera mönster kan kombineras och sys tillsammans. Teckensnittssömmar och dekorativa nyttsömmar (sömmar som väljs med ) kan kombineras. Du kan inte kombinera nyttsömmar (sömmar som väljs med ) och )

1 Välj det första mönstret.

- ▶ Det första mönstret väljs och visas i teckenfönstret.



- När du börjar sy, sys det markerade mönstret upprepade gånger tills symaskinen stannar.

2 Välj nästa mönster.

Ange numret för den önskade sömmen med sifferknapparna. För att välja sömtyp, tryck på  (knappen för teckensnittssöm/dekorativ nyttsöm). Skriv numret för sömmen som önskas när ikonen för önskat stygnläge visas nederst till vänster i teckenfönstret.



- ▶ De kombinerade mönstren visas i teckenfönstret.



- Om du vill ta bort ett markerat mönster trycker du på  (avbryt/rensa-knappen) på manöverpanelen. Mönstret som valdes sist tas bort.

3 Upprepa stegen e.



4 När du har valt alla önskade mönster kan du börja sy.

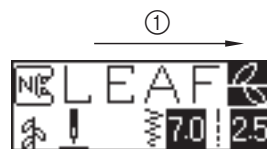

① Syriktning

- ▶ Ordningen som mönstren visas i teckenfönstret är den ordning som de kommer att sys.



⚡ Obs!

- När du sytt ett kombinerat mönster minst en gång, stoppas sömnaden av det kombinerade mönstret tillfälligt. Om du då skriver numret för en söm, tas det kombinerade mönstret bort och en ny söm väljs i stället för att den nya sömmen läggs till det kombinerade mönstret.
- Om du inte vill ta bort mönstret ska du spara det innan du skriver numret för den nya sömmen. För information om att spara mönster, se "Spara mönster" (sida 114).

🔔 Anmärkning

- Du kan kombinera upp till 35 mönster.
- Om flera mönster har kombinerats, stannar symaskinen när alla markerade mönster som visas i teckenfönstret har sytts. Om du vill sy det kombinerade mönstret flera gånger, se "Upprepa symönster".
- Det kombinerade mönstret kan sparas för senare användning. För information, se "Spara mönster" (sida 114).

Upprepa symönster

Om du vill upprepa det kombinerade mönstret följer du anvisningarna nedan.

1 Välj mönster.

- För information, se "Kombinera mönster" (sida 111).

2 Tryck på (Inställningsknapp) i manöverpanelen.

- ▶ Inställningsdisplayen visas.



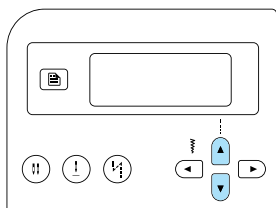

3 Tryck på eller (stygnlängdsknapparna) tills visas.



- ▶ Displayen där du anger upprepning av symönster visas.



4 Tryck på eller (stygnbreddsknapparna) och välj (upprepa symönster).

När du vill gå tillbaka till  (enstegssöm) ska du trycka på  eller  (stygnbreddsknapparna).

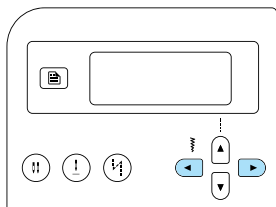

5 Tryck på (OK-knapp) eller (avbryt/rensa-knappen).

- ▶ Sömmens startdisplay visas igen och maskinen är inställd att sy det markerade mönstret flera gånger.

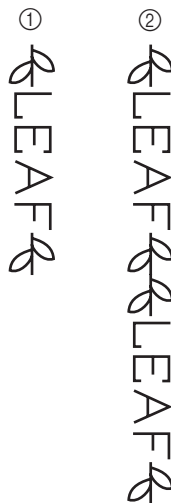

- ① Enstegssöm
- ② Upprepad

Obs!

- Om du väljer upprepad sömnad, sys mönstret upprepade gånger tills symaskinen stannar.
- Om symaskinen stängs av, återgår inställningen för upprepning/enstegssöm till grundinställningen.

Kontrollera det markerade mönstret

Du kan kombinera upp till 35 mönster. Om alla markerade mönster inte kan visas i teckenfönstret samtidigt, kontrollerar du mönstret enligt följande procedur.

1 Tryck på (Inställningsknapp) i manöverpanelen.

- ▶ Inställningsdisplayen visas.

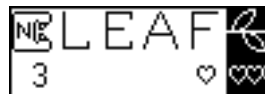

- 2 Tryck på eller (stygnlängdsknapparna) tills visas.

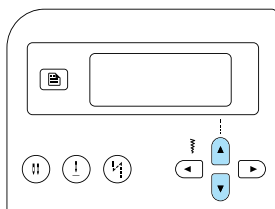

► Displayen för att kontrollera mönstret visas.



- 3 Tryck på eller (stygnbreddsknapparna) för att rulla genom mönstret och kontrollera det.

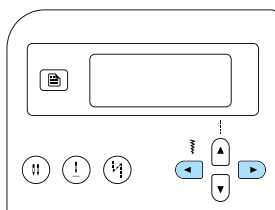

- Tryck på om du vill rulla mönstret åt vänster. En ljudsignal hörs om knappen trycks in när det vänstra (första) mönstret visas.
- Tryck på om du vill rulla mönstret åt höger. En ljudsignal hörs om knappen trycks in när det högra (sista) mönstret visas.

- 4 Tryck på (OK-knapp) eller (avbryt/rensa-knappen).

► Sömmens startdisplay visas igen.

Spegelvända mönstret

Mönstret kan spegelvändas längs en lodrät axel.

- 1 Välj en söm.
- 2 Tryck på (Inställningsknapp) i manöverpanelen.

► Inställningsdisplayen visas.



- 3 Tryck på eller (stygnlängdsknapparna) tills visas.

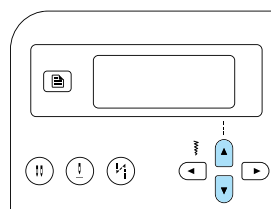

► Mönstrets spegelbild visas i displayen.



- 4 Tryck på eller (stygnbreddsknapparna) och välj **ON**. När du vill gå tillbaka till **OFF** ska du trycka på eller (stygnbreddsknapparna).

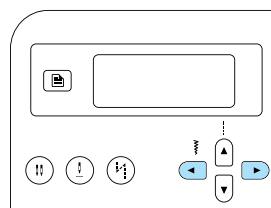

► Mönstret har spegelvänts.



- 5** Tryck på  (OK-knapp) eller  (avbryt/rensa-knapp).

► Sömmens startdisplay visas igen.

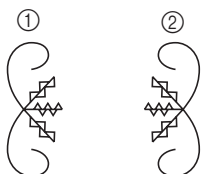

- ① Normal
- ② Spegelvänd



Anmärkning

- Vissa nyttosömmar, de flesta dekorsömmar och alla teckensnittssömmar kan spegelvändas.
- Spegelvända mönster kan också kombineras med andra mönster.



Spara mönster

Kombinerade mönster kan sparas för senare användning. Eftersom sparade mönster inte förloras efter symaskinen stängs av kan de återkallas när som helst. Detta är lämpligt för mönster, till exempel namn, som ska användas ofta. Nyttosömmar kan också sparas. Du kan spara upp till tre mönster.

- 1** Skapa det kombinerade mönstret som du vill spara. Eller visa mönstret som ska sparas.

- För information, se "Kombinera mönster" (sida 111).



- 2** Tryck på  (minnesknappen) på manöverpanelen.

- Maskinen går in i minnesläge och  visas längst upp till vänster på skärmen.



- 3** Tryck på en sifferknapp (1 till 3) för fickan som mönstret ska sparas i.

- Det sparade innehållet i fickan för det valda numret visas.
- Ingenting visas nederst på skärmen om ingenting har sparats.



- Om fickan innehåller ett mönster visas det. Välj en annan ficka om du vill behålla det sparade mönstret i fickan.



4 Kontrollera innehållet och tryck sedan på (OK-knapp).

Innehållet i den valda fickan skrivs över.

- ▶ Ett fönster visas som visar att mönstret sparas i fickan.
- ▶ En ljudsignal hörs och sömmens startdisplay visas igen när mönstret har sparats.



Obs!

- Stäng inte av symaskinen när mönster sparas, det kan göra att du förlorar mönsterdata.





Anmärkning

- Mönster som sparas i en ficka kan raderas om du utför proceduren för att spara mönster när ett mönster inte är valt.

Återkalla ett mönster

1 Tryck på (knappen för förinställd nyttosöm/sparat mönster) på manöverpanelen.

- ▶ Maskinen går in i hämtningssläge när  visas på skärmens mitt och  visas nederst till vänster på skärmen.



Anmärkning

- Varje gång du trycker på  (knappen för förinställd nyttosöm/sparat mönster) växlar maskinen mellan läget för förinställd nyttosöm och läget för sparad mönster. (Information om läget för förinställd nyttosöm finns i "Välja typer av sömmar och mönster" (sida 66).

2 Tryck på en sifferknapp (1 till 3) för fickan där mönstret sparas.

- ▶ Det sparade innehållet i fickan för det valda numret hämtas.



- En ljudsignal hörs om det inte finns ett sparad mönster i fickan och skärmen som visades innan sifferknappen trycktes in visas igen.
- Skriv numret på en annan ficka med sifferknapparna om du vill välja en annan ficka.





Anmärkning

- När ett mönster med dekorsöm eller teckensnittssöm har hämtats kan du trycka på  (knappen för teckensnittssöm/dekorativ nyttosöm) för att kombinera fler mönster eller redigera mönstret.

Ordna om mönstren

Mönstret kanske inte sys korrekt beroende på typen av tyg som används eller syhastigheten. Om det händer, provsy du på likadant tyg som det du ska använda och justerar mönstret.

1 Slå på symaskinen.

2 Välj  (nr. 62 i , som valts med ).

Tryck på  (knappen för teckensnittssöm/ dekorativ nyttsöm) och skriv "62" med sifferknapparna.

► Mönsterjusteringssömmen används.

3 Sätt i monogramfot "N".

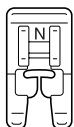

• För information, se "Byta pressarfot" (sida 41).

4 Börja sy.



► Mönstret för att göra justeringen sys.

► Symaskinen stannar när den har sytt mönstret.

5 Kontrollera symönstret.

Om mönstret sys jämt har det justerats korrekt.

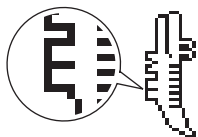



Om mönstret inte sys korrekt följer du stegen nedan för att justera det.

6 Tryck på  (Inställningsknapp) i manöverpanelen.

► Inställningsdisplayen visas.



7 Tryck på  eller  (stygnlängdsknapparna) tills  visas.

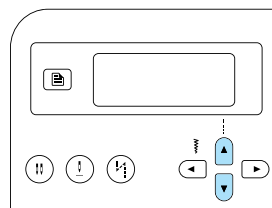

► Displayen för att justera mönstret visas.



- 8** Tryck på ◀ eller ▶ (stygnbreddsknapparna).

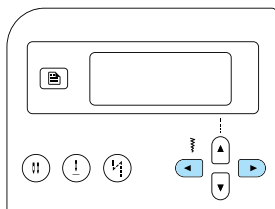

- Gör nödvändiga ändringar beroende på hur mönstret sys.

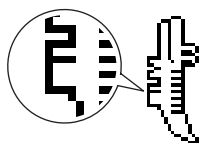

Tryck på ▶ (stygnbreddsknappen) för att öka inställningen.

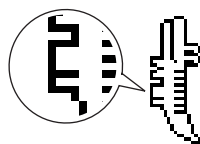

Tryck på ◀ (stygnbreddsknappen) för att minska inställningen.



- 9** Börja sy igen och kontrollera sedan mönstret. Fortsätt ställa in mönstret tills det sys korrekt.

- 10** När mönstret sys på rätt sätt ska du trycka på **OK** (OK-knapp) eller **↵** (avbryt/rensa-knappen).

- Sömmens startdisplay visas igen.



4

BILAGA

















I detta kapitel beskrivs de olika sömmarna och hur du använder dem.



















| | |
|---|------------|
| Stygninställningar | 120 |
| Nyttosömmar | 120 |
| Övriga sömmar | 124 |
| Skötsel och underhåll | 126 |
| Rengöra maskinens yta..... | 126 |
| Rengöra banan | 126 |
| Ta bort nålplattans skydd | 127 |
| Felsökning | 128 |
| Felmeddelanden | 132 |
| Det syns ingenting i teckenfönstret. | 134 |
| Driftssignal | 134 |
| Avbryta driftssignalen | 134 |
| Index | 136 |



















Stygninställningar





















Tillämpningar, stygnlängd och -bredd, och om tvillingnålen kan användas, finns angivet för nyttosömmar i tabellen nedan.











Nyttosömmar

| Stygnnamn | Mönster  | Pressarfot | Användning | Stygnbredd [mm (tum)] | | Stygnlängd [mm (tum)] | | Tvillingnål | Backsöm/ förstärkningsöm | Gångfot | |
|----------------------|--|---|------------|--|---------------|------------------------|---------------|------------------------|-----------------------------|--------------|-----|
| | | | | Auto | Manuell | Auto | Manuell | | | | |
| Raksöm | Vänster | 01  | J | Grundsöm, rynkor eller veck osv. | 0,0 (0) | 0,0–7,0 (0–1/4) | 2,5 (3/32) | 0,2–5,0 (1/64–3/16) | Ja (J) | Backsöm | Nej |
| | Mitt | 02  | J/I | Sy i blixtlås, grundsöm, rynkor eller veck, osv. | 3,5 (1/8) | 0,0–7,0 (0–1/4) | 2,5 (3/32) | 0,2–5,0 (1/64–3/16) | Ja (J) | Backsöm | Nej |
| Trestegs stretch-söm | | 03  | J | Sy på ärmor, sy innersömmar, sy stretchtyg och dekorativa sömmar | 0,0 (0) | 0,0–7,0 (0–1/4) | 2,5 (3/32) | 1,5–4,0 (1/16–3/16) | Ja (J) | Förstärkning | Nej |
| Stretchsöm | | 04  | J | Sy stretchtyger och dekorativa sömmar | 1,0 (1/16) | 1,0–3,0 (1/16–1/8) | 2,5 (3/32) | 1,0–4,0 (1/16–3/16) | Ja (J) | Förstärkning | Nej |
| Sicksack-söm | Mitt | 05  | J | Fällsöm och sy applikationer | 3,5 (1/8) | 0,0–7,0 (0–1/4) | 1,4 (1/16) | 0,0–4,0 (0–3/16) | Ja (J) | Backsöm | Nej |
| Tvästegs sicksacksöm | | 06  | J | Fällsöm på medeltjockt eller stretchtyg, sy resårband, stoppning, osv. | 5,0 (3/16) | 1,5–7,0 (1/16–1/4) | 1,0 (1/16) | 0,2–4,0 (1/64–3/16) | Ja (J) | Förstärkning | Ja |
| Trestegs sicksacksöm | | 07  | J | Fällsöm på medeltjockt eller stretchtyg, sy resårband, stoppning, osv. | 5,0 (3/16) | 1,5–7,0 (1/16–1/4) | 1,0 (1/16) | 0,2–4,0 (1/64–3/16) | Ja (J) | Förstärkning | Nej |
| Fällsöm | | 08  | G | Fällsöm på tunt eller medeltjockt tyg | 3,5 (1/8) | 2,5–5,0 (3/32–3/16) | 2,0 (1/16) | 1,0–4,0 (1/16–3/16) | Nej | Förstärkning | Nej |
| | | 09  | G | Fällsöm på tjockt tyg | 5,0 (3/16) | 2,5–5,0 (3/32–3/16) | 2,5 (3/32) | 1,0–4,0 (1/16–3/16) | Nej | Förstärkning | Nej |
| | | 10  | G | Förhindra fransning av tjockt tyg och tyg som enkelt fransar sig | 5,0 (3/16) | 3,5–5,0 (1/8–3/16) | 2,5 (3/32) | 1,0–4,0 (1/16–3/16) | Nej | Förstärkning | Nej |
| | | 11  | J | Fällsöm på stretchtyg | 5,0 (3/16) | 0,0–7,0 (0–1/4) | 2,5 (3/32) | 0,5–4,0 (1/32–3/16) | Ja (J) | Förstärkning | Nej |
| | | 12  | J | Fällsöm på tjockt eller stretchtyg | 5,0 (3/16) | 0,0–7,0 (0–1/4) | 2,5 (3/32) | 0,5–4,0 (1/32–3/16) | Ja (J) | Förstärkning | Nej |
| Fällsöm | | 13  | J | Fällsöm på stretchtyg och dekorativa sömmar | 4,0 (3/16) | 0,0–7,0 (0–1/4) | 4,0 (3/16) | 1,0–4,0 (1/16–3/16) | Ja (J) | Förstärkning | Nej |
| Osynlig fällsöm | | 14  | R | Osynlig fällsöm på medeltjockt tyg | 00 (0) | –3← →3 | 2,0 (1/16) | 1,0–3,5 (1/16–1/8) | Nej | Förstärkning | Nej |
| | | 15  | R | Osynlig fällsöm på stretchtyg | 00 (0) | –3← →3 | 2,0 (1/16) | 1,0–3,5 (1/16–1/8) | Nej | Förstärkning | Nej |

| Stygnnamn | Mönster  | Pressarfot | Användning | Stygnbredd [mm (tum)] | | Stygnlängd [mm (tum)] | | Twillingsål | Backsöm/ förstärkningssöm | Gångfot |
|---|--|------------|---|--------------------------|-----------------------|--------------------------|------------------------|-------------|------------------------------|---------|
| | | | | Auto | Manuell | Auto | Manuell | | | |
| Applikations-sömnad | 16  | J | Applikationssömnad | 3,5 (1/8) | 2,5–7,0 (3/32–1/4) | 2,5 (3/32) | 1,6–4,0 (1/16–3/16) | Ja (J) | Förstärkning | Nej |
| Langettsöm | 17  | J | Langettsöm | 4,0 (3/16) | 0,0–7,0 (0–1/4) | 2,5 (3/32) | 0,2–4,0 (1/64–3/16) | Ja (J) | Förstärkning | Nej |
| Skarva raksöm | 18  | J | Skarva raksöm (med en sömsmån på 6,5 mm (1/4 tum) från pressarfotens högra kant) | 5,5 (7/32) | 0,0–7,0 (0–1/4) | 2,0 (1/16) | 0,2–5,0 (1/64–3/16) | Nej | Förstärkning | Nej |
| | 19  | J | Skarva raksöm (med en sömsmån på 6,5 mm (1/4 tum) från pressarfotens vänstra kant) | 1,5 (1/16) | 0,0–7,0 (0–1/4) | 2,0 (1/16) | 0,2–5,0 (1/64–3/16) | Nej | Förstärkning | Ja |
| Raksöm som liknar handsöm (för kviltning) | 20  | J | Raksömskviltning som liknar handsöm | 0,0 (0) | 0,0–7,0 (0–1/4) | 2,5 (3/32) | 1,0–4,0 (1/16–3/16) | Nej | Förstärkning | Nej |
| Sicksacksöm (för kviltning) | 21  | J | Applikationskviltning, kviltning på fri hand, plattsöm | 3,5 (1/8) | 0,0–7,0 (0–1/4) | 1,4 (1/16) | 0,0–4,0 (0–3/16) | Nej | Förstärkning | Ja |
| Applikations-sömnad | 22  | J | Sy applikationer och bindningar | 1,5 (1/16) | 0,5–3,5 (1/32–1/8) | 1,8 (1/16) | 1,0–4,0 (1/16–3/16) | Nej | Förstärkning | Nej |
| | 23  | J | Sy applikationer och bindningar | 1,5 (1/16) | 0,5–3,5 (1/32–1/8) | 1,8 (1/16) | 1,0–4,0 (1/16–3/16) | Nej | Förstärkning | Nej |
| Kviltningssöm (för stöpling) | 24  | J | Kviltad bakgrundssöm (stöpling) | 7,0 (1/4) | 1,0–7,0 (1/16–1/4) | 1,6 (1/16) | 1,0–4,0 (1/16–3/16) | Nej | Förstärkning | Nej |
| Musselkantsöm | 25  | N | Musselsöm | 5,0 (3/16) | 2,5–7,0 (3/32–1/4) | 0,5 (1/32) | 0,1–1,0 (1/64–1/16) | Ja (J) | Förstärkning | Nej |
| Sammanfogad söm | 26  | J | Lapptäcksarbete och dekorativa sömmar | 4,0 (3/16) | 0,0–7,0 (0–1/4) | 1,2 (1/16) | 0,2–4,0 (1/64–3/16) | Ja (J) | Förstärkning | Nej |
| | 27  | J | Lapptäcksarbete, dekorativa sömmar och sy fälltömmar på båda tygstyckena, som med trikå | 5,0 (3/16) | 2,5–7,0 (3/32–1/4) | 2,5 (3/32) | 1,0–4,0 (1/16–3/16) | Ja (J) | Förstärkning | Nej |
| | 28  | J | Lapptäcksarbete och dekorativa sömmar | 5,0 (3/16) | 0,0–7,0 (0–1/4) | 1,2 (1/16) | 0,2–4,0 (1/64–3/16) | Ja (J) | Förstärkning | Nej |
| Sticksöm | 29  | J | Sticksöm och dekorativa sömmar | 5,0 (3/16) | 0,0–7,0 (0–1/4) | 2,5 (3/32) | 1,0–4,0 (1/16–3/16) | Ja (J) | Förstärkning | Nej |
| | 30  | J | Sticksöm och dekorativa sömmar | 5,0 (3/16) | 2,5–7,0 (3/32–1/4) | 2,5 (3/32) | 1,0–4,0 (1/16–3/16) | Ja (J) | Förstärkning | Nej |
| Sy resårband | 31  | J | Sy resårband i stretchtyg | 4,0 (3/16) | 0,0–7,0 (0–1/4) | 1,0 (1/16) | 0,2–4,0 (1/64–3/16) | Ja (J) | Förstärkning | Nej |
| Fyrkantssöm | 32  | J | Dekorativa sömmar | 4,0 (3/16) | 0,0–7,0 (0–1/4) | 3,0 (1/8) | 2,0–4,0 (1/16–3/16) | Nej | Förstärkning | Nej |
| Vinklad söm | 33  | J | Dekorativa sömmar | 4,0 (3/16) | 0,0–7,0 (0–1/4) | 2,5 (3/32) | 1,0–4,0 (1/16–3/16) | Ja (J) | Förstärkning | Nej |

| Stygnnamn | Mönster  | Pressarfot | Användning | Stygnbredd [mm (tum)] | | Stygnlängd [mm (tum)] | | Twillingsål | Backsöm/ förstärkningssöm | Gångfot |
|---|--|--|--|--------------------------|------------------------|--------------------------|------------------------|-------------------------|------------------------------|---------|
| | | | | Auto | Manuell | Auto | Manuell | | | |
| Dekorativa sömmar |  | J | Dekorativa sömmar | 5,5 (7/32) | 0,0–7,0 (0–1/4) | 1,6 (1/16) | 1,0–4,0 (1/16–3/16) | Ja (J) | Förstärkning | Nej |
| Slingrande söm |  | N | Dekorativa sömmar och resårsömnad | 5,0 (3/16) | 1,5–7,0 (1/16–1/4) | 1,0 (1/16) | 0,2–4,0 (1/64–3/16) | Ja (J) | Förstärkning | Nej |
| Fällsöm |  | N | Sy spetsar, dekorativa fällar, heirloom-söm, osv. | 3,5 (1/8) | 1,5–7,0 (1/16–1/4) | 2,5 (3/32) | 1,6–4,0 (1/16–3/16) | Nej | Förstärkning | Nej |
| |  | N | Dekorativa fällar, heirloom-söm osv. | 6,0 (15/64) | 1,5–7,0 (1/16–1/4) | 3,0 (1/8) | 1,5–4,0 (1/16–3/16) | Nej | Förstärkning | Nej |
| |  | N | Dekorativa fällar på tunt, medeltjockt tyg och tvåskaftsväv, heirloom-söm osv. | 5,0 (3/16) | 1,5–7,0 (1/16–1/4) | 3,5 (1/8) | 1,5–4,0 (1/16–3/16) | Nej | Förstärkning | Nej |
| |  | N | Dekorativa fällar på tunt, medeltjockt tyg och tvåskaftsväv, heirloom-söm osv. | 5,0 (3/16) | 1,5–7,0 (1/16–1/4) | 4,0 (3/16) | 1,5–4,0 (1/16–3/16) | Nej | Förstärkning | Nej |
| |  | N | Dekorativa fällar på tunt, medeltjockt tyg och tvåskaftsväv, heirloom-söm osv. | 5,0 (3/16) | 1,5–7,0 (1/16–1/4) | 2,5 (3/32) | 1,5–4,0 (1/16–3/16) | Nej | Förstärkning | Nej |
| Fällsöm |  | N | Dekorativa fällar på tunt, medeltjockt tyg och tvåskaftsväv, heirloom-söm osv. | 5,0 (3/16) | 1,5–7,0 (1/16–1/4) | 2,0 (1/16) | 1,5–4,0 (1/16–3/16) | Nej | Förstärkning | Nej |
| Knapphålsöm |  | A | Vågräta knapphål på tunt och medeltjockt tyg | 5,0 (3/16) | 3,0–5,0 (1/8–3/16) | 0,5 (1/32) | 0,2–1,0 (1/64–1/16) | Nej | Automatisk förstärkning | Nej |
| |  | A | Vågräta knapphål på ställen som utsätts för påfrestningar | 5,0 (3/16) | 3,0–5,0 (1/8–3/16) | 0,5 (1/32) | 0,2–1,0 (1/64–1/16) | Nej | Automatisk förstärkning | Nej |
| |  | A | Vågräta knapphål på tjockt tyg | 5,0 (3/16) | 3,0–5,0 (1/8–3/16) | 0,5 (1/32) | 0,2–1,0 (1/64–1/16) | Nej | Automatisk förstärkning | Nej |
| |  | A | Fästade knapphål för tyg som har bakstycke | 5,0 (3/16) | 3,0–5,0 (1/8–3/16) | 0,5 (1/32) | 0,2–1,0 (1/64–1/16) | Nej | Automatisk förstärkning | Nej |
| |  | A | Knapphål för stretchtyg eller trikåvaror | 6,0 (15/64) | 3,0–6,0 (1/8–15/64) | 1,0 (1/16) | 0,5–2,0 (1/32–1/16) | Nej | Automatisk förstärkning | Nej |
| |  | A | Knapphål för stretchtyg | 6,0 (15/64) | 3,0–6,0 (1/8–15/64) | 1,5 (1/16) | 1,0–3,0 (1/16–1/8) | Nej | Automatisk förstärkning | Nej |
| |  | A | Bundna knapphål | 5,0 (3/16) | 0,0–6,0 (0–15/64) | 2,0 (1/16) | 0,2–4,0 (1/64–3/16) | Nej | Automatisk förstärkning | Nej |
| |  | A | Nyckelhålsformade knapphål för tjockt tyg eller pälsmaterial | 7,0 (1/4) | 3,0–7,0 (1/8–1/4) | 0,5 (1/32) | 0,3–1,0 (1/64–1/16) | Nej | Automatisk förstärkning | Nej |
| |  | A | Nyckelhålsformade knapphål för medeltjockt och tjockt tyg | 7,0 (1/4) | 3,0–7,0 (1/8–1/4) | 0,5 (1/32) | 0,3–1,0 (1/64–1/16) | Nej | Automatisk förstärkning | Nej |
|  | A | Vågräta knapphål för tjockt tyg eller pälsmaterial | 7,0 (1/4) | 3,0–7,0 (1/8–1/4) | 0,5 (1/32) | 0,3–1,0 (1/64–1/16) | Nej | Automatisk förstärkning | Nej | |

| Stygnnamn | Mönster  | Pressarfot | Användning | Stygnbredd [mm (tum)] | | Stygnlängd [mm (tum)] | | Twillingsål | Backsöm/ förstärknings- öm | Gångfot |
|--------------------------|--|------------|---|--------------------------|---|--------------------------|---|-------------|----------------------------------|---------|
| | | | | Auto | Manuell | Auto | Manuell | | | |
| Förstärknings-söm | 52  | A | Förstärkning av öppningar och områden där sömmen lätt lossnar | 2,0 (1/16) | 1,0–3,0 (1/16–1/8) | 0,4 (1/64) | 0,3–1,0 (1/64–1/16) | Nej | Automatisk förstärkning | Nej |
| Knappsömnads-söm | 53  | M | Knappsömnad | 3,5 (1/8) | 2,5–4,5 (3/32–3/16) | – | – | Nej | Automatisk förstärkning | Nej |
| Tränsade hål | 54  | N | Sy tränsade hål på till exempel skärp | 7,0 (1/4) | 7,0, 6,0, 5,0 (1/4, 15/64, 3/16) | 7,0 (1/4) | 7,0, 6,0, 5,0 (1/4, 15/64, 3/16) | Nej | Automatisk förstärkning | Nej |
| Dekorativa sömmar | 55  | N | För dekoration osv. | 7,0 (1/4) | 0,0–7,0 (0–1/4) | 2,5 (3/32) | 0,2–4,0 (1/64–3/16) | Nej | Förstärkning | Nej |
| | 56  | N | För dekoration osv. | 7,0 (1/4) | 0,0–7,0 (0–1/4) | 2,0 (1/16) | 0,2–4,0 (1/64–3/16) | Nej | Förstärkning | Nej |
| | 57  | N | För dekoration osv. | 7,0 (1/4) | 0,0–7,0 (0–1/4) | 2,5 (3/32) | 0,2–4,0 (1/64–3/16) | Nej | Förstärkning | Nej |
| | 58  | N | För dekoration osv. | 7,0 (1/4) | 0,0–7,0 (0–1/4) | 2,5 (3/32) | 0,2–4,0 (1/64–3/16) | Nej | Förstärkning | Nej |
| | 59  | N | För dekoration osv. | 7,0 (1/4) | 0,0–7,0 (0–1/4) | 2,0 (1/16) | 0,2–4,0 (1/64–3/16) | Nej | Förstärkning | Nej |
| | 60  | N | För dekoration osv. | 7,0 (1/4) | 0,0–7,0 (0–1/4) | 2,0 (1/16) | 0,2–4,0 (1/64–3/16) | Nej | Förstärkning | Nej |
| | 61  | N | För dekoration osv. | 7,0 (1/4) | 0,0–7,0 (0–1/4) | 1,6 (1/16) | 0,2–4,0 (1/64–3/16) | Nej | Förstärkning | Nej |
| | 62  | N | För dekoration osv. | 7,0 (1/4) | 0,0–7,0 (0–1/4) | 2,5 (3/32) | 0,2–4,0 (1/64–3/16) | Nej | Förstärkning | Nej |
| | 63  | N | För dekoration osv. | 7,0 (1/4) | 0,0–7,0 (0–1/4) | 2,0 (1/16) | 0,2–4,0 (1/64–3/16) | Nej | Förstärkning | Nej |
| | 64  | N | För dekoration osv. | 5,0 (3/16) | 0,0–7,0 (0–1/4) | 2,0 (1/16) | 0,2–4,0 (1/64–3/16) | Nej | Förstärkning | Nej |
| | 65  | N | För dekoration osv. | 7,0 (1/4) | 0,0–7,0 (0–1/4) | 2,5 (3/32) | 0,2–4,0 (1/64–3/16) | Nej | Förstärkning | Nej |
| | 66  | N | För dekoration osv. | 7,0 (1/4) | 0,0–7,0 (0–1/4) | 1,6 (1/16) | 0,2–4,0 (1/64–3/16) | Nej | Förstärkning | Nej |
| | 67  | N | För dekoration osv. | 7,0 (1/4) | 0,0–7,0 (0–1/4) | 1,4 (1/16) | 0,2–4,0 (1/64–3/16) | Nej | Förstärkning | Nej |
| Satinsöm | 68  | N | För dekoration osv. | 7,0 (1/4) | 2,5–7,0 (3/32–1/4) | 0,4 (1/64) | 0,1–1,0 (1/64–1/16) | Ja (J) | Förstärkning | Nej |
| | 69  | N | För dekoration osv. | 7,0 (1/4) | 2,5–7,0 (3/32–1/4) | 0,4 (1/64) | 0,1–1,0 (1/64–1/16) | Ja (J) | Förstärkning | Nej |
| | 70  | N | För dekoration osv. | 7,0 (1/4) | 2,5–7,0 (3/32–1/4) | 0,4 (1/64) | 0,1–1,0 (1/64–1/16) | Ja (J) | Förstärkning | Nej |

| Stygnnamn | Mönster  | Pressarfot | Användning | Stygnbredd [mm (tum)] | | Stygnlängd [mm (tum)] | | Twillingsnål | Backsöm/ förstärkningssöm | Gångfot |
|-----------|--|------------|---------------------|-----------------------|-----------------------|-----------------------|------------------------|--------------|------------------------------|---------|
| | | | | Auto | Manuell | Auto | Manuell | | | |
| Sätinsöm | 71  | N | För dekoration osv. | 7,0 (1/4) | 2,5–7,0 (3/32–1/4) | 0,4 (1/64) | 0,1–1,0 (1/64–1/16) | Ja (J) | Förstärkning | Nej |
| | 72  | N | För dekoration osv. | 7,0 (1/4) | 2,5–7,0 (3/32–1/4) | 0,4 (1/64) | 0,1–1,0 (1/64–1/16) | Ja (J) | Förstärkning | Nej |
| | 73  | N | För dekoration osv. | 7,0 (1/4) | 2,5–7,0 (3/32–1/4) | 0,4 (1/64) | 0,1–1,0 (1/64–1/16) | Ja (J) | Förstärkning | Nej |
| | 74  | N | För dekoration osv. | 7,0 (1/4) | 2,5–7,0 (3/32–1/4) | 0,4 (1/64) | 0,1–1,0 (1/64–1/16) | Ja (J) | Förstärkning | Nej |
| | 75  | N | För dekoration osv. | 7,0 (1/4) | 2,5–7,0 (3/32–1/4) | 0,4 (1/64) | 0,1–1,0 (1/64–1/16) | Ja (J) | Förstärkning | Nej |
| Korsstyg | 76  | N | För dekoration osv. | 7,0 (1/4) | 0,0–7,0 (0–1/4) | 1,6 (1/16) | 0,2–4,0 (1/64–3/16) | Nej | Förstärkning | Nej |
| | 77  | N | För dekoration osv. | 6,0 (15/64) | 0,0–7,0 (0–1/4) | 1,4 (1/16) | 0,2–4,0 (1/64–3/16) | Nej | Förstärkning | Nej |
| | 78  | N | För dekoration osv. | 6,0 (15/64) | 0,0–7,0 (0–1/4) | 2,5 (3/32) | 0,2–4,0 (1/64–3/16) | Nej | Förstärkning | Nej |
| | 79  | N | För dekoration osv. | 6,0 (15/64) | 0,0–7,0 (0–1/4) | 1,4 (1/16) | 0,2–4,0 (1/64–3/16) | Nej | Förstärkning | Nej |
| | 80  | N | För dekoration osv. | 6,0 (15/64) | 0,0–7,0 (0–1/4) | 1,4 (1/16) | 0,2–4,0 (1/64–3/16) | Nej | Förstärkning | Nej |

Övriga sömmar

| Stygnnamn | Mönster  | | | | | | | | | | Pressarfot | Twillingsnål | Justerbar mönsterlängd/bredd | Vända vänster/höger |
|--------------------|--|----|----|----|----|----|----|----|----|----|------------|--------------|------------------------------|---------------------|
| | 01 | 02 | 03 | 04 | 05 | 06 | 07 | 08 | 09 | 10 | | | | |
| Teckensnittssömmar | A | B | C | D | E | F | G | H | I | J | N | Nej | Nej | Ja |
| | K | L | M | N | O | P | Q | R | S | T | | | | |
| | U | V | W | X | Y | Z | & | ? | ! | _ | | | | |
| | 0 | 1 | 2 | 3 | 4 | 5 | 6 | 7 | 8 | 9 | | | | |
| | , | , | . | (|) | – | Ä | Å | Æ | Ñ | | | | |
| | Ö | Ø | Ç | Ü | β | | | | | | | | | |



Anmärkning

- För att välja teckensnittssömläge, tryck en gång på  (knappen för teckensnittssöm/dekorativ nyttosöm).

| Stygentyp | Mönster | | | | | | | | Pressarfot | Tvillingnål | Justerbar mönsterlängd/bredd | Vända vänster/höger |
|------------------------|---------|-----|----|-----|-----|----|----|--------------------|-------------------|-------------------------|------------------------------|---------------------|
| | 01 | 02 | 03 | 04 | 05 | 06 | 07 | 11 | | | | |
| Dekorative nyttosömmar | 12 | 13 | 16 | 17 | 18* | 20 | 21 | 22 | J ^(*2) | Ja (*Inte möjligt()) | Ja | Ja |
| | 23 | 24 | 25 | 26* | 27 | 28 | | | | | | |
| | 08 | 09 | 10 | | | | | | | | | |
| | 14 | 15 | | | | | | | R ^(*2) | Nej | | Nej |
| | 19* | 29* | 30 | 31 | 32 | 33 | 34 | 35 | N | Nej (*Inte omöjligt) | | Ja |
| | 36 | 37 | 38 | 39 | 40 | 41 | | | N | Nej | | Ja |
| | 42 | 43 | 44 | 45 | 46 | 47 | 48 | 62 ^(*1) | | | | |
| | 49 | 50 | 51 | 52 | 53 | 54 | 55 | 56 | N | Ja () | | Ja |
| | 57 | 58 | 59 | 60 | 61 | | | | N | Nej | | Ja |

(*1) Justeringsmönster

(*2) Använd monogramfot "N" vid kombination med andra mönster



Anmärkning

- För att välja läget för dekorativa nyttosömmar, tryck två gånger på  (knappen för teckensnittssöm/dekorativ nyttosöm).

Skötsel och underhåll

Nedan beskrivs grundläggande underhåll av symaskinen.

Rengöra maskinens yta

Om maskinen är smutsig, fukta en trasa i neutralt rengöringsmedel, krama ur den ordentligt och torka sedan av maskinens utsida. När du rengjort den med en fuktad trasa, torka av den med en torr trasa.

! VAR FÖRSIKTIG

- Dra ut nätsladden innan du rengör maskinen, annars kan du skadas eller få en elstöt.

Rengöra banan

Sömnadskvaliteten påverkas om spolkapseln blir dammig. Därför måste den rengöras regelbundet.

- 1 Stäng av symaskinen.

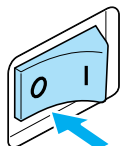

- 2 Dra ut nätsladden ur sladduttaget på symaskinens högra sida.

! VAR FÖRSIKTIG

- Dra ut nätsladden innan du rengör maskinen, annars kan du skadas eller få en elstöt.

- 3 Ta bort flatbäddstillbehöret.

- 4 Lossa pressarfotshållarens skruv och ta bort pressarfotshållaren. Lossa sedan nålens klämskruv och ta bort nålen.

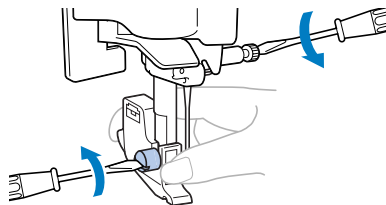

- 5 Fatta tag på båda sidor av nålplattans skydd och dra det mot dig.

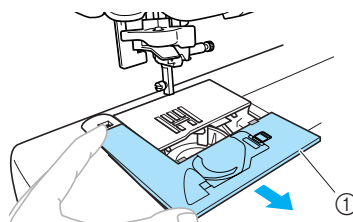

- ① Nålplattans skydd
- ▶ Nålplattans skydd tas bort.

- 6 Ta bort spolkapseln. Fatta tag i spolkapseln och dra ut den.

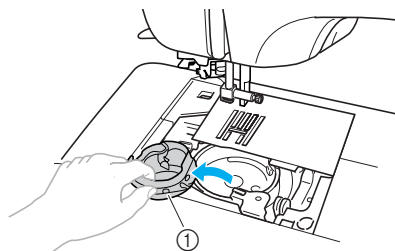

- ① Spolkapsel

- 7 Använd rengöringsborsten eller en dammsugare för att ta bort ludd och damm från banan och området runt den.

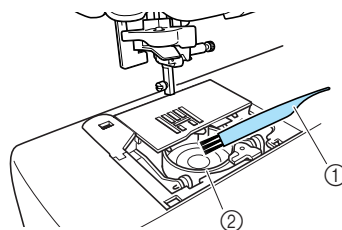

- ① Rengöringsborste
- ② Bana

- Olja inte spolkapseln.

- 8** Sätt i spolkapseln så att markeringen ▲ på kapseln är i linje med markeringen ● på maskinen så som visas nedan.

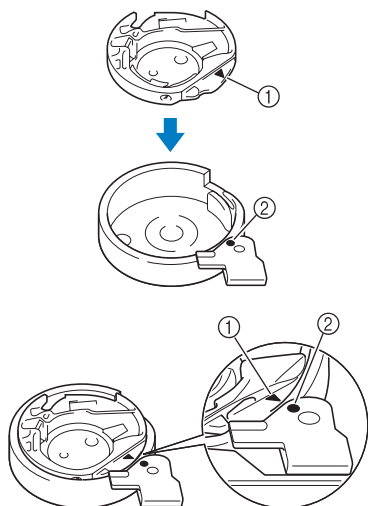

- Markeringen ▲ och markeringen ● ska vara i linje med varandra.

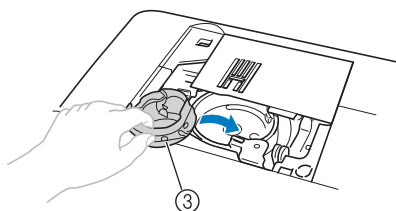

- ① Markering ▲
- ② Markering ●
- ③ Spolkapsel

- Se till att de angivna punkterna är i linje med varandra innan du sätter i spolkapseln.

! VAR FÖRSIKTIG

- Använd aldrig en repad spolkapsel eftersom övertråden kan fastna, nålen kan brytas eller kvaliteten på sömmarna kan påverkas. För en ny spolkapsel (artikelnummer: XE7560-001), kontakta närmaste auktoriserade servicecenter.
- Kontrollera att spolkapseln är korrekt monterad, annars kan nålen brytas.

- 9** För in flikarna på nålplattans skydd i nålplattan och skjut skyddet på plats.

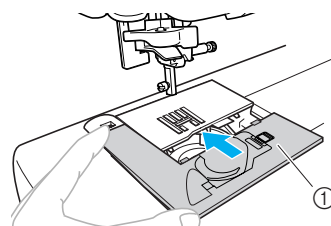

- ① Nålplattans skydd

- 10** Montera flatbäddstillbehöret i ursprungsläget.

Ta bort nålplattans skydd

När tråden har fastnat och inte kan tas bort genom att rengöra banan, ta bort nålplattans skydd.

- 1** Följ stegen **1** till **6** på sida 126.
- 2** Ta bort nålplattan genom att ta bort skruvarna med medföljande skruvmejsel.

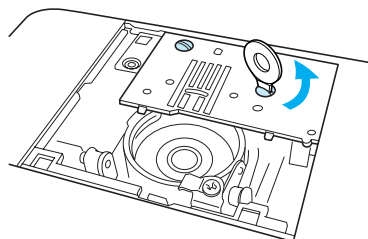

- 3** Ta bort tråden som har fastnat från nålplattan.
- 4** Sätt tillbaka nålplattan i ursprungsläget, och dra därefter åt skruvarna med medföljande skruvmejsel.

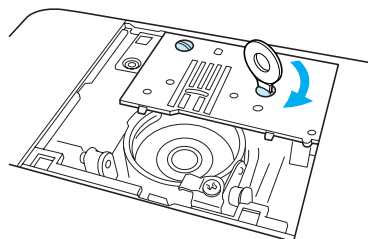

Obs!

- Rikta in de två skruvhålen på nålplattan med de två hålen på maskinen.

- 5** Följ stegen **7** till **10** (sida 126-127).

Felsökning

Kontrollera åtgärderna nedan innan du kontaktar service om maskinen inte fungerar som vanligt. Om problemet kvarstår, kontakta återförsäljaren eller närmaste auktoriserade servicecenter.



| Symptom | Möjlig orsak | Lösning | Hänvisning |
|--|--|--|------------|
| Symaskinen fungerar inte. | Maskinen är inte påslagen. | Slå på maskinen. | sida 17 |
| | Start/stopp-knappen har inte tryckts in. | Tryck på start/stopp-knappen. | sida 52 |
| | Pressarfotens spak är höjd. | Sänk ned pressarfotsspaken. | – |
| | Start/stopp-knappen trycktes in, fastän fotpedalen är ansluten. | Använd inte start/stopp-knappen när fotpedalen är ansluten. Ta loss fotpedalen om du vill använda start/stopp-knappen. | sida 52 |
| Nålen bryts. | Nålen är felaktigt monterad. | Montera nålen korrekt. | sida 39 |
| | Klämskruven är lös. | Använd en skruvmejsel och dra åt skruven ordentligt. | |
| | Nålen är böjd eller slö. | Byt ut nålen. | |
| | Kombinationen av tyg, tråd och nål är felaktig. | Välj tråd och nål som passar det tyg du syr. | sida 38 |
| | Den använda pressarfoten passar inte till den söm du ska sy. | Sätt i den pressarfot som passar till den söm du ska sy. | sida 120 |
| | Överträdens spänning är för hård. | Minska överträdens spänning. | sida 57 |
| | Tyget dras för mycket. | Styr försiktigt tyget. | – |
| | Rullen är felaktigt monterad. | Montera rullen korrekt. | sida 28 |
| | Området kring hålet i nålplattan är repat eller har ojämna kanter. | Byt ut nålplattan. Kontakta återförsäljaren eller närmaste auktoriserade servicecenter. | – |
| | Området kring hålet i pressarfoten är repat eller har ojämna kanter. | Byt ut pressarfoten. Kontakta återförsäljaren eller närmaste auktoriserade servicecenter. | – |
| | Spolkapseln är repat eller har ojämna kanter. | Byt ut spolkapseln. Kontakta återförsäljaren eller närmaste auktoriserade servicecenter. | – |
| Spolen som används är inte konstruerad speciellt för denna symaskin. | Felaktiga spolar fungerar inte som de ska. Använd endast spolar konstruerade speciellt för denna maskin. | sida 22 | |











| Symptom | Möjlig orsak | Lösning | Hänvisning |
|-----------------------------------|--|--|------------|
| Övertråden går av. | Övertråden är inte korrekt trädd (t ex trådrullen är felaktigt isatt, spolkåpan är för stor för rullen som används eller tråden har lossnat från trådföraren ovanför nålen). | Träd övertråden ordentligt. | sida 28 |
| | Tråden har knutar eller är trasslig. | Ta bort knutar och trassel. | – |
| | Den valda nålen passar inte till den tråd som används. | Välj en nål som passar den tråd som används. | sida 38 |
| | Övertrådens spänning är för hård. | Minska övertrådens spänning. | sida 57 |
| | Tråden har fastnat, t ex i spolkapseln. | Ta bort tråden som fastnat. Om tråden fastnat i spolkapseln, rengör banan. | sida 126 |
| | Nålen är böjd eller slö. | Byt ut nålen. | sida 39 |
| | Nålen är felaktigt monterad. | Montera nålen korrekt. | |
| | Området kring hålet i nålplattan är repat eller har ojämna kanter. | Byt ut nålplattan. Kontakta återförsäljaren eller närmaste auktoriserade servicecenter. | – |
| | Området kring hålet i pressarfoten är repat eller har ojämna kanter. | Byt ut pressarfoten. Kontakta återförsäljaren eller närmaste auktoriserade servicecenter. | – |
| | Spolkapseln är repad eller har ojämna kanter. | Byt ut spolkapseln. Kontakta återförsäljaren eller närmaste auktoriserade servicecenter. | – |
| | Spolen som används är inte konstruerad speciellt för denna symaskin. | Felaktiga spolar fungerar inte som de ska. Använd endast spolar konstruerade speciellt för denna maskin. | sida 22 |
| Undertråden fastnar eller går av. | Undertråden är felaktigt trädd. | Träd undertråden ordentligt. | sida 26 |
| | Spolen är repad eller roterar inte smidigt, eller har ojämna kanter. | Byt ut spolen. | – |
| | Tråden har fastnat. | Ta bort tråden och rengör banan. | sida 126 |
| | Spolen som används är inte konstruerad speciellt för denna symaskin. | Felaktiga spolar fungerar inte som de ska. Använd endast spolar konstruerade speciellt för denna maskin. | sida 22 |

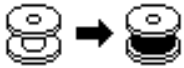

| Symptom | Möjlig orsak | Lösning | Hänvisning |
|---|--|--|---------------------|
| Trådspänningen är felaktig. | Övertråden är felaktigt trådd. | Tråd övertråden ordentligt. | sida 28 |
| | Undertråden är felaktigt trådd. | Tråd undertråden ordentligt. | sida 26 |
| | Kombinationen av tyg, tråd och nål är felaktig. | Välj tråd och nål som passar det tyg du syr. | sida 38 |
| | Pressarfotshållaren är felaktigt monterad. | Montera pressarfotshållaren korrekt. | sida 43 |
| | Trådspänningen är felaktig. | Justera övertrådens spänning. | sida 57 |
| | Spolen som används är inte konstruerad speciellt för denna symaskin. | Felaktiga spolar fungerar inte som de ska. Använd endast spolar konstruerade speciellt för denna maskin. | sida 22 |
| Tyget rynkas. | Övertråden är felaktigt trådd eller spolen felaktigt isatt. | Tråd övertråden och sätt i spolen korrekt. | sida 26, sida 28 |
| | Rullen är felaktigt monterad. | Montera rullen korrekt. | sida 28 |
| | Kombinationen av tyg, tråd och nål är felaktig. | Välj tråd och nål som passar det tyg du syr. | sida 38 |
| | Nålen är böjd eller slö. | Byt ut nålen. | sida 39 |
| | Stygnen blir för långa när du syr i tunt tyg. | Minska stygnlängden eller sy med förstärkningsmaterial under tyget. | sida 59 |
| | Trådspänningen är felaktig. | Justera övertrådens spänning. | sida 57 |
| Den hoppar över stygn. | Övertråden är felaktigt trådd. | Tråd övertråden ordentligt. | sida 28 |
| | Kombinationen av tyg, tråd och nål är felaktig. | Välj tråd och nål som passar det tyg du syr. | sida 38 |
| | Nålen är böjd eller slö. | Byt ut nålen. | sida 39 |
| | Nålen är felaktigt monterad. | Montera nålen korrekt. | sida 39 |
| | Det finns damm under nålplattan eller i spolkapseln. | Ta bort nålplattans skydd och rengör banan. | sida 126 |
| Ett högt ljud hörs medan du syr. | Det finns damm i matartänderna eller i spolkapseln. | Rengör banan. | sida 126 |
| | Övertråden är felaktigt trådd. | Tråd övertråden ordentligt. | sida 28 |
| | Spolkapseln är repad eller har ojämna kanter. | Byt ut spolkapseln. Kontakta återförsäljaren eller närmaste auktoriserade servicecenter. | – |
| | Spolen som används är inte konstruerad speciellt för denna symaskin. | Felaktiga spolar fungerar inte som de ska. Använd endast spolar konstruerade speciellt för denna maskin. | sida 22 |
| Nåltråden kan inte användas. | Nålen har inte höjts till rätt läge. | Tryck på nållägesknappen. | sida 31 |
| | Nålen är felaktigt monterad. | Montera nålen korrekt. | sida 39 |

| Symptom | Möjlig orsak | Lösning | Hänvisning |
|---|---|--|------------|
| Styggen sys fel. | Den använda pressarfoten passar inte till den söm du ska sy. | Sätt i den pressarfot som passar till den söm du ska sy. | sida 120 |
| | Trådspänningen är felaktig. | Justera övertrådens spänning. | sida 57 |
| | Tråden har fastnat, t ex i spolkapseln. | Ta bort tråden som fastnat. Om tråden fastnat i spolkapseln, rengör banan. | sida 126 |
| Tyget matas inte fram. | Matartänderna sänks ned. | För lägesknappen för matartänderna åt höger. (sett från maskinens baksida) | sida 97 |
| | Styggen blir för korta. | Öka stygglängden. | sida 59 |
| | Den använda pressarfoten passar inte till den söm du ska sy. | Sätt i den pressarfot som passar till den söm du ska sy. | sida 120 |
| | Tråden har fastnat, t ex i spolkapseln. | Ta bort tråden som fastnat. Om tråden fastnat i spolkapseln, rengör banan. | sida 126 |
| Sylampan tänds inte. | Sylampan är trasig. | Kontakta återförsäljaren eller närmaste auktoriserade servicecenter. | – |
| Det syns ingenting i teckenfönstret. | Ljusstyrkan för teckenfönstret är antingen för ljus eller för mörk. | Justera ljusstyrkan för teckenfönstret. | sida 134 |

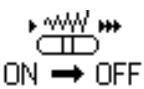
Felmeddelanden

Om  (start/stopp-knappen) trycks in innan symaskinen är klar att sy eller om något utförs felaktigt, visas en ikon som anger felet i teckenfönstret. Följ instruktionerna som visas. Ikonen försvinner om du trycker på  (OK-knapp) eller  (avbryt/rensa-knappen) när den visas.

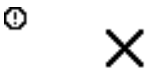
| Felkod nr. | Felmeddelande | Möjlig orsak |
|------------|---|---|
| E1 |  | Motorn låstes därför att tråden fastnat. |
| E2 |  | Start/stopp-knappen eller backknappen/knappen för förstärkningssöm trycktes in när pressarfoten var höjd. |
| E3 |  | Backknappen/knappen för förstärkningssöm eller nållägesknappen trycktes in eller fotpedalen användes medan spolmekanismens axel fördes till höger. |
| E4 |  | Start/stopp-knappen trycktes in medan fotpedalen var ansluten. |
| E5 |  | En annan söm än knapphållssöm, förstärkningssöm eller stoppningsstygn valdes och start/stopp-knappen trycktes in medan knapphållsspaken var nedsänkt. |
| E6 |  | Knapphållssöm, förstärkningssöm eller stoppningsstygn valdes och start/stopp-knappen trycktes in medan knapphållsspaken var höjd. |
| E7 |  | Start/stopp-knappen eller backknappen/knappen för förstärkningssöm trycktes in efter att en söm tagits bort. |
| E8 |  | Spolmekanismen lindar spolen. |
| E9 |  | Du försökte kombinera mer än 35 olika teckensnittssömmar och dekorativa nyttosömmar. |
| E10 |  | Start/stopp-knappen trycktes in utan att ansluta fotpedalen samtidigt som inställningen för justering av stygnbredden med syhastighetsreglaget är inställd på [ON]. |
| E11 |  | Inställningen för tvillingnål är vald för ett mönster som inte kan sys med tvillingnålen. |

| Felkod nr. | Felmeddelande | Möjlig orsak |
|------------|---|--|
| E12 |  | <p>Stygnläget har ändrats. Ikonen visas när det aktuella mönstret ska raderas.</p> |
| E13 |  | <p>Den valda inställningen kan inte ändras med det valda mönstret.</p> |
| E14 |  | <p>Ett mönster sparas.</p> |



Det syns ingenting i teckenfönstret.

Om ingenting syns i teckenfönstret när symaskinen slås på är ljusstyrkan för teckenfönstret antingen för ljus eller för mörk. Utför följande moment om så är fallet.

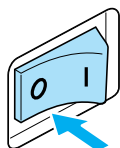
- 1 Stäng av symaskinen.



- 2 Slå på symaskinen samtidigt som du trycker på  (avbryt/relsa-knappen) på manöverpanelen.

- 3 Tryck på  eller  (stygnbreddsknapparna). Justera ljusstyrkan för teckenfönstret så att displayen går att se.

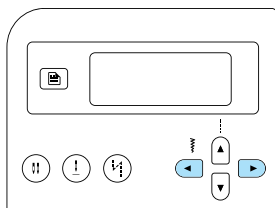

- 4 Stäng av symaskinen och slå sedan på den igen.

Driftssignal

Varje gång en knapp trycks in eller något felaktigt utförs, hörs ett pip.

- **Vid korrekt hantering**
Ett pip hörs.
- **Om något utförs felaktigt**
Två eller fyra pip hörs.
- **Om maskinen låser sig, t ex därför att tråden fastnat**
Fortsätter symaskinen att pipa i fyra sekunder.
Maskinen stannar automatiskt.
Kontrollera anledningen till felet och rätta till det innan du fortsätter sy.

Avbryta driftssignalen

När symaskinen levereras är den inställd på att pipa varje gång en knapp på manöverpanelen trycks ned. Denna inställning kan ändras så att maskinen inte piper.

- 1 Slå på symaskinen.

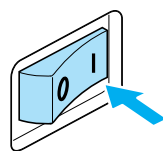



► Teckenfönstret tänds.

- 2 Tryck på  (Inställningsknapp) i manöverpanelen.



► Inställningsdisplayen visas.

- 3 Tryck på  eller  (stygnlängdsknapparna) tills  visas.

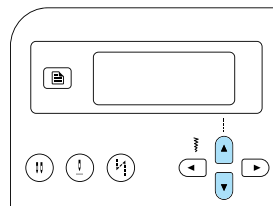

► Displayen där du ändrar signalinställningen visas.

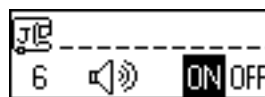

4 Tryck på ◀ eller ▶ (stygnbreddsknapparna) och välj OFF.

När du vill gå tillbaka till **ON** ska du trycka på ◀ eller ▶ (stygnbreddsknapparna).

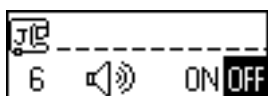
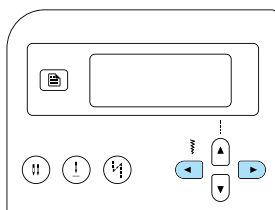

▶ Nu är maskinen inställd på att inte pipa.

5 Tryck på ↻ (avbryt/relsa-knappen) eller OK (OK-knappen).

▶ Sömmens startdisplay visas igen.

Index

Siffror

| | |
|---|----|
| 1/4 tums kviltningsfot | 10 |
| 1/4-tums kviltningsfot med styrning | 10 |

A

| | |
|---------------------------------------|----|
| applikationer | 94 |
| automatiska backstyggn | 60 |
| automatiska förstärkningssömmar | 60 |
| avbryt/rensa-knapp | 13 |

B

| | |
|--|--------|
| backknapp/knapp för förstärkningssöm | 12 |
| backstyggn | 54 |
| bana | 126 |
| baslinje | 76 |
| blindsömsfot | 9 |
| blixtlåsfot | 9 |
| börja sy | 52 |
| brett bord | 10, 46 |
| bruksanvisning | 9 |
| byta nål | 37, 39 |

C

| | |
|--------------------------|----|
| cyindriska stycken | 46 |
|--------------------------|----|

D

| | |
|------------------------------|---------------|
| dekorativa nyttosömmar | 67, 110, 125 |
| dekorativa plattsömmar | 110, 124 |
| dekorativa sömmar | 103, 110, 124 |
| dra upp | 36 |
| driftssignal | 134 |

E

| | |
|-----------------------------|-------|
| eluttag | 17 |
| extra tillbehör | 10 |
| extra trådrullsstativ | 9, 34 |

F

| | |
|---------------------------------------|-------------|
| fällningsfot | 9, 71 |
| fällsömmar | 71 |
| felmeddelanden | 132 |
| felsökning | 128 |
| fjäder för spolmekanismens axel | 23 |
| flatbädd | 11 |
| förinställd nyttosöm | 66, 68 |
| förstärkningssöm | 54, 60, 100 |
| fofpedal | 9, 52 |
| friarmssömnad | 46 |
| funktioner | 8 |

G

| | |
|----------------|------------|
| gångfot | 10, 44, 96 |
| grundsöm | 75 |

H

| | |
|-------------------------|------------|
| hålstans | 9, 82, 102 |
| handhjul | 11, 51 |
| heirloom-söm | 107 |
| horn på fickor | 100 |
| huvudströmbrytare | 11, 17 |

I

| | |
|--------------------------------|--------|
| icke-häftande pressarfot | 10 |
| inbyggda sömmar | 8 |
| inställningsknapp | 13, 19 |

J

| | |
|---------------------------------------|----|
| jämn sömsmän | 64 |
| justera trådspänning | 57 |
| justerbar blixtlås/kantbandsfot | 10 |

K

| | |
|--|-------------|
| klämskruv | 12, 40 |
| knapp för automatisk backning/förstärkningssöm | 13 |
| knapp för förinställd nyttosöm/sparat mönster | 13 |
| knappen för teckensnittssöm/dekorativ nyttosöm | 13 |
| knappfot | 9, 84 |
| knapphålsfot | 9, 83 |
| knapphålsömnad | 79 |
| knapphållspak | 12, 81, 101 |
| knappsoömnad | 79, 84 |
| kombinera mönster | 111 |
| kontrollera mönster | 112 |
| korsstyggn | 110, 124 |
| kurvor | 62 |
| kviltning | 96 |
| kviltning på fri hand | 97 |
| kviltningsfot | 10, 97 |
| kviltningsstyrning | 10, 96 |

L

| | |
|------------------------------------|---------|
| lägesknapp för matartänderna | 11, 98 |
| langettsöm | 106 |
| lapptäcksarbete | 95 |
| ljusstyrka | 21, 134 |
| lucka för spole | 12, 27 |
| lufthål | 11 |

M

| | |
|-------------------------------|--------|
| manöverknappar | 11, 12 |
| manöverpanel | 11, 13 |
| manuell trädning | 33 |
| maskinens inställningar | 19 |
| matartänder | 12, 97 |
| medföljande tillbehör | 9 |
| minnesknapp | 13 |
| monogramfot | 9 |
| mönster | 110 |
| mönsterplåt | 9 |
| musselsöm | 105 |

N

| | |
|------------------------------|---------|
| nål | 37 |
| nålens stoppläge | 60 |
| nålens stopplägesknapp | 13 |
| nålläge | 58, 76 |
| nållägesknapp | 12 |
| nållägesväljare | 13 |
| nålplatta | 12, 64 |
| nålplattans skydd | 12 |
| nålträdning | 31 |
| nåluppsättning | 9 |
| nyttosömmar | 66, 120 |
| nyttosömsknapp | 13 |

O

| | |
|------------------------|-----|
| OK-knapp | 13 |
| ordna om | 116 |
| ordna om mönster | 116 |
| osynlig fällsöm | 77 |

P

| | |
|--------------------------|--------------|
| plattsömmar | 98, 110, 124 |
| positionera tyget | 51 |
| pressarfot | 12, 41 |
| pressarfotshållare | 12, 43 |
| pressarfotspak | 11, 12 |
| provsvy | 62 |

R

| | |
|------------------------|--------|
| raksöm | 120 |
| rengöra | 126 |
| rengöringsborste | 9, 126 |
| resårband | 91 |
| rund skruvmejsel | 9 |

S

| | |
|----------------------------|-------|
| säkerhetsanvisningar | 1 |
| sammanfoga | 107 |
| sammanfogad söm | 93 |
| sicksackspressarfot | 9, 72 |
| sifferknappar | 13 |
| skarva | 95 |
| skötsel | 126 |
| skruvmejsel | 9, 40 |

| | |
|---------------------------|-----------|
| sladduttag | 11, 17 |
| smocksöm | 105 |
| snabbpreferens | 9 |
| spak för nålträdare | 12 |
| spara mönster | 114 |
| sparade mönster | 66, 68 |
| spegelvänd | 113 |
| spole | 9, 26 |
| spolkåpa | 9, 23, 29 |
| spolkapsel | 126 |
| spolmekanism | 11 |
| spolnät | 9 |
| spolning | 8, 22 |
| sprättarkniv | 9, 82 |
| start/stopp-knapp | 12, 52 |
| sticksöm | 104 |
| stretchtyger | 63, 91 |
| strömförsörjning | 16 |
| stygnbredd | 58 |
| styra | 98 |
| stygnbreddsknappar | 13 |
| styginställningar | 120 |
| stygnläge | 66 |
| stygnlängd | 59 |
| stygnlängdsknappar | 13 |
| stygplåt | 10 |
| sy i blixtlås | 86 |
| syhastighet | 52 |
| syhastighetsreglage | 12, 98 |
| symaskinsnålar | 37 |

T

| | |
|--|--------------|
| teckenfönster | 13, 18 |
| teckensnittssömmar | 67, 110, 124 |
| tillbehör | 9 |
| tillbehörsväska | 9 |
| tjocka tyger | 62 |
| toktäcken | 95 |
| trådavskärning | 11 |
| trådavskärning på sidan | 10, 73 |
| trådförare | 11 |
| trådförare för spolning och spännskiva | 11, 24 |
| trådförare ovanför nålen | 12 |
| trådförlucka | 11 |
| trädning av undertråd | 8, 26 |
| trådrullsstativ | 11, 23, 29 |
| trådspänning | 57 |
| trådspänningsratt | 11, 57 |
| trådupptagningsspak | 11 |
| tränsade hål | 102 |
| trestegs sicksacksöm | 72 |
| trestegs stretchsöm | 100 |
| tunna tyger | 63 |
| tvåstegs sicksacksöm | 72 |
| tvillingnål | 9, 33, 40 |

U

| | |
|--------------------------|-----|
| underhåll | 126 |
| undertråd | 26 |
| upprepa symönster | 112 |
| uttag för fotpedal | 11 |

V

| | |
|--------------------|-----|
| välja direkt | 66 |
| välja nummer | 66 |
| välja söm | 67 |
| vända | 113 |
| vingnål | 107 |

Å

| | |
|-----------------------------|-----|
| återkalla ett mönster | 115 |
|-----------------------------|-----|

Ä

| | |
|-------------------------------------|-----|
| ändra inställningarna | 19 |
| ändra maskinens inställningar | 19 |
| ändra syriktning | 62 |
| ärmar | 100 |

Ö

| | |
|----------------------------|-------|
| öppen pressarfot | 10 |
| öppningar | 100 |
| övertråd | 28 |
| övertrådens trädning | 8, 28 |
| övertrådsspänning | 57 |

brother®

1 ALKUVALMISTELUT

2 OMPELUN PERUSTEET

3 HYÖTYOMPELEET

4 LIITE

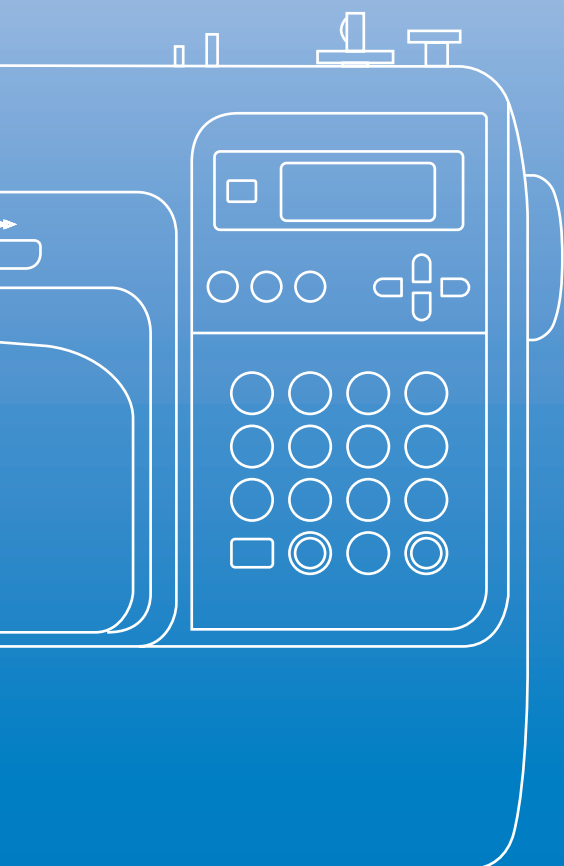

Käyttöohje

Tietokoneistettu ompelukone

Tärkeitä turvallisuusohjeita

**Lue nämä turvallisuusohjeet ennen kuin alat käyttää ompelukonetta.
Tämä ompelukone on tarkoitettu kotikäyttöön.**

VAARA - Sähköiskuvaaran välttämiseksi:

1 Irrota ompelukoneen pistotulppa pistorasiasta aina välittömästi käytön jälkeen, ennen puhdistusta, ennen kuin ryhdyt tekemään jotain tässä ohjekirjassa neuvottuja säätöjä tai jos jätät ompelukoneen ilman valvontaa.

VAROITUS - Palovammojen, tulipalon, sähköiskuvaaran ja henkilövahinkojen välttämiseksi:

2 Irrota pistotulppa pistorasiasta aina ennen kuin avaat laitteen suojakoteloita, ryhdyt öljyämään konetta tai ryhdyt tekemään jotain tässä ohjekirjassa neuvottuja säätöjä:

- Katkaise koneesta virta kääntämällä virtakytkin symbolin "O" kohdalle ja irrota sen jälkeen pistotulppa pistorasiasta. **Älä** vedä johdosta.
- Kytke ompelukone suoraan seinäpistorasiaan. Älä käytä jatkojohtoja.
- **Irrota** ompelukone aina seinäpistorasiasta sähkökatkoksen ajaksi.

3 Älä käytä ompelukonetta, jos sen verkkojohto tai pistotulppa on vahingoittunut, jos kone ei toimi kunnolla tai jos se on pudonnut, vahingoittunut tai kastunut. Vie kone lähimmälle valtuutetulle jälleenmyyjälle tai huoltoliikkeeseen tarkistusta, korjausta sekä sähköistä tai mekaanista säätöä varten.

Lopeta koneen käyttö ja irrota verkkojohto pistorasiasta välittömästi, jos huomaat koneen käytön tai varastoinnin aikana jotain epätavallista, esim. jos kone alkaa haista, kuumentua tai muuttaa väriään tai muotoaan.

Siirrä konetta aina kahvan avulla. Jos ompelukonetta nostetaan mistä tahansa muusta koneen osasta, se voi vahingoittua tai pudota, mikä voi aiheuttaa tapaturman.

Kun nostat ompelukonetta, älä tee äkillisiä tai varomattomia liikkeitä. Muutoin voit loukata polvesi ja selkäsi.

4 Pidä työpöytäsi aina siistinä:

- Älä koskaan käytä konetta, jos jokin sen tuuletusaukoista on tukossa. Pidä koneen ja jalkasäätimen tuuletusaukot puhtaina huolehtimalla siitä, ettei niihin pääse kertymään nukkaa, pölyä tai kangaspaloja.
- **Älä** säilytä jalkasäätimen päällä mitään.
- **Älä** käytä jatkojohtoja. Kytke ompelukone suoraan seinäpistorasiaan.
- **Älä koskaan** pudota tai työnnä **mitään** esineitä **ompeelukoneen** aukkoihin.
- **Älä** käytä konetta tiloissa, joissa käytetään aerosoleja (suihkeita) tai lisähappea.
- **Älä** käytä konetta lämmönlähteen, esim. uunin tai silitysraudan lähellä, muuten ompelukone, verkkojohto tai ommeltava kangas voi syttyä tuleen aiheuttaen tulipalon tai sähköiskun.
- **Älä** aseta tätä ompelukonetta epävakaaile alustalle, kuten epävakaaile tai vinolle pöydälle. Ompelukone voi pudota ja aiheuttaa tapaturman.

5 Ole erityisen huolellinen ommellessasi:

- **Pidä** katse aina neulassa ompelun aikana. Älä käytä taipuneita neuloja.
- Älä työnnä sormiasi **koneen** liikkuviin osiin. Varo erityisesti koneen neulaa.
- Katkaise koneesta virta kääntämällä virtakytkin symbolin "O" kohdalle, jos teet jotain säätöjä neula-alueella.
- **Älä** käytä vahingoittunutta tai vääryntyyppistä pistolevyä, sillä se voi katkaista neulan.
- **Älä** vedä tai työnnä kangasta ompelun aikana, ja muista noudattaa tarkasti ohjeita ommellessasi käsivaraista tikkausta, muuten neula voi vääntyä tai katketa.

6 Ompelukone ei ole lelu:

- Noudata erityistä varovaisuutta, jos annat lasten käyttää ompelukonetta tai käytät konetta lasten läheisyydessä.
- Muovipussi, jossa tämä ompelukone toimitettiin, on säilytettävä lasten ulottumattomissa tai hävitettävä. Älä anna lasten leikkiä muovipussilla. Tukehtumisvaara.
- **Älä** käytä konetta ulkotiloissa.

7 Pitkän käyttöiän saavuttamiseksi:

- Älä säilytä ompelukonetta suorassa auringonpaisteessa tai kosteissa tiloissa. Älä käytä tai säilytä konetta lämmittimen, silitysraudan, halogeenilampun tai muiden lämmönlähteiden läheisyydessä.
- Puhdista ompelukoneen pinta neutraalilla saippualla tai pesuaineella. Älä koskaan käytä bentseeniä, tinneriä tai hankausaineita, koska ne voivat vaurioittaa pintaa ja ompelukonetta.
- Katso aina käyttöohjeesta oikeat asennusohjeet, kun vaihdat tai asennat tarvikkeita, paininjalan, neulan tai muita osia.

8 Korjaus tai säädöt:

- Jos valoyksikössä (LED) on vikaa, se pitää vaihdattaa valtuutetulla jälleenmyyjällä.
- Jos ompelukoneessa ilmenee toimintahäiriö tai se vaatii säätöä, käy ensin läpi käyttöohjeen takaosassa oleva vianetsintätaulukko säätöjen tekemistä tai ongelman selvittämistä varten. Jos ongelma ei poistu, ota yhteys paikalliseen valtuutettuun Brother-jälleenmyyjään.

Käytä ompelukonetta ainoastaan tässä ohjekirjassa määriteltyihin tarkoituksiin.

Käytä valmistajan tässä ohjekirjassa suosittelemia lisävarusteita.

Säilytä nämä ohjeet.

Tämän käyttöohjeen sisältöä ja teknisiä tietoja voidaan muuttaa ilman ennakoilmoitusta.

Jos haluat lisätietoja koneesta, käy Internet-sivuillamme osoitteessa www.brother.com

AINOASTAAN ISO-BRITANNIASSA, EIRESSÄ, MALTALLA JA KYPROKSELLA ASUVILLE KÄYTTÄJILLE

TÄRKEÄÄ

- Käytä pistotulpan sulakkeita vaihtaessasi ASTA:n hyväksymää, BS 1362:n mukaista sulaketta, jossa on  -merkki, käyttöteho mainittu pistotulpassa.
- Aseta sulakkeen suojus aina takaisin paikoilleen. Älä koskaan käytä pistotulppia, joiden sulakkeen suojus ei ole paikoillaan.
- Jos tämän laitteen pistotulppa ei sovi käytettävissä olevaan seinäpistorasiaan, voit saada oikeantyyppisen verkkojohdon ottamalla yhteyden valtuutettuun jälleenmyyjään.

220–240 V:N VAIHTOVIRTAA KÄYTTÄVÄT MAAT JA MEKSIKO

Tätä laitetta ei ole tarkoitettu fyysisesti tai henkisesti vajaakykyisten, aistivammainen tai kokemattomien henkilöiden (lapset mukaan lukien) käyttöön ilman heidän turvallisuudestaan vastaavan henkilön valvontaa tai tämän antamaa opastusta laitteen käyttöön. On valvottava, että lapset eivät leiki laitteella.

Sisällysluettelo

| | |
|---|-----------|
| Tärkeitä turvallisuusohjeita | 1 |
| Johdanto..... | 8 |
| Ompelukoneen ominaisuudet..... | 8 |
| Tarvikkeet..... | 9 |
| Koneen mukana toimitetut tarvikkeet | 9 |
| Lisävarusteet | 10 |
| Koneen osat ja toiminnot..... | 11 |
| Kone | 11 |
| Neula ja paininjalka..... | 12 |
| Toimintopainikkeet | 12 |
| Ohjauspaneeli..... | 13 |

ALKUVALMISTELUT

15

| | |
|--|-----------|
| Virran kytkeminen koneeseen/katkaiseminen koneesta..... | 16 |
| Varoimia sähkölaitteen käsittelyyn | 16 |
| Virran kytkeminen koneeseen | 17 |
| Virran katkaiseminen koneesta..... | 17 |
| Nestekidenäyttö | 18 |
| Ompelukoneen asetusten muuttaminen | 19 |
| Asetusten muuttaminen..... | 19 |
| Nestekidenäytön kirkkauden säätö..... | 21 |
| Puolaus/Puolan asettaminen paikoilleen | 22 |
| Puolan turvallinen käsittely | 22 |
| Puolaus | 22 |
| Puolan asettaminen paikoilleen..... | 26 |
| Ylälangan pujotus..... | 28 |
| Ylälangan pujottaminen | 28 |
| Langan pujottaminen neulansilmään..... | 31 |
| Langan pujottaminen neulansilmään manuaalisesti (ilman langanpujottajaa) | 33 |
| Kaksoisneulan käyttö..... | 33 |
| Alalangan nostaminen..... | 36 |
| Neulan vaihto..... | 37 |
| Neulojen turvallinen käsittely..... | 37 |
| Neulatyypit ja niiden käyttö | 38 |
| Neulan tarkastus | 39 |
| Neulan vaihto | 39 |
| Paininjalan vaihto..... | 41 |
| Paininjalan turvallinen käsittely..... | 41 |
| Paininjalan vaihto | 41 |
| Paininjalan runko-osan irrotus..... | 43 |
| Yläsyöttäjän käyttö (lisävaruste)..... | 44 |
| Lieriömäisten tai suurten kappaleiden ompelu | 46 |
| Lieriömäisten kappaleiden ompelu..... | 46 |
| Suurten kappaleiden ompelu..... | 46 |

OMPELUN PERUSTEET

49

| | |
|------------------------------------|-----------|
| Ompeleminen..... | 50 |
| Ompelun perusohjeet | 50 |
| Kankaan paikalleen asettelu | 51 |
| Ompelun aloittaminen | 52 |
| Ompelun vahvistaminen | 54 |
| Lankojen katkaisu | 56 |
| Langan kireyden säätö | 57 |

| | |
|--|-----------|
| Ylälangan kireyden muuttaminen..... | 57 |
| Piston leveyden ja pituuden säätö | 58 |
| Piston leveyden säätö..... | 58 |
| Piston pituuden säätö..... | 59 |
| Hyödyllisiä toimintoja | 60 |
| Neulan pysähtymiskohdan (ala-/yläasentoon) vaihtaminen | 60 |
| Automaattinen taakseompelu/vahvistuspistot | 60 |
| Hyödyllisiä ompeluvihjeitä | 62 |
| Koeompelu | 62 |
| Ompelusuunnan vaihtaminen..... | 62 |
| Kaarien ompeleminen | 62 |
| Paksujen kankaiden ompelu..... | 62 |
| Ohuiden kankaiden ompelu..... | 63 |
| Joustavien kankaiden ompelu..... | 63 |
| Tasaisen saumanvaran ompelu..... | 64 |

HYÖTYOMPELEET

65

| | |
|---|------------|
| Ompelleen valinta | 66 |
| Ompelleen tyypin ja kuvion valinta | 66 |
| Ompelleen valinta | 67 |
| Yliluottelu..... | 71 |
| Yliluottelu yliluottelujalalla "G" | 71 |
| Yliluottelu siksakpaininjalalla "J" | 72 |
| Yliluottelu reunaleikkurilla (lisävaruste)..... | 73 |
| Perusompelu..... | 75 |
| Perusompelu | 75 |
| Piilo-ommel | 77 |
| Napinlävet/nappien ompelu | 79 |
| Napinläven ompelu | 80 |
| Napin ompelu..... | 84 |
| Vetoketjun ompelu | 86 |
| Keskitetyn vetoketjun ompelu | 86 |
| Sivuvetoketjun kiinnitys | 88 |
| Joustavien kankaiden ja kuminauhojen ompelu..... | 91 |
| Joustavien kankaiden ompelu..... | 91 |
| Kuminauhan kiinnitys | 91 |
| Applikointi, tilkkutyöt ja tikkaus..... | 93 |
| Applikointi | 94 |
| Tilkkutyöt (crazy quilt -tekniikka) | 95 |
| Tilkkutyön suoraommel..... | 95 |
| Vanutikkaus | 96 |
| Käsivarainen tikkaus..... | 97 |
| Laakaommel ompelunopeuden säätimen avulla | 98 |
| Vahvistusompelu | 100 |
| 3-kertainen suora jousto-ommel..... | 100 |
| Salpapistot | 100 |
| Reikien ompelu..... | 102 |
| Koristeompelu | 103 |
| Liitosompelu | 104 |
| Pykäreunaommel | 105 |
| Smokkipoimutus | 105 |
| Simpukankuoriompelu | 106 |
| Yhdistäminen | 107 |
| Perinneommel..... | 107 |
| Valmiit koristeompeleet | 110 |
| Kauniin ompelutuloksen aikaansaaminen | 110 |
| Koristekuvioiden ompelu | 110 |
| Kuvioiden yhdistely..... | 111 |

| | |
|--------------------------------|-----|
| Kuvioiden toistuva ompelu..... | 112 |
| Valitun kuvion tarkistus..... | 112 |
| Kuvion peilaus | 113 |
| Kuvioiden tallennus | 114 |
| Tallennetun kuvion haku..... | 115 |
| Kuvion säätäminen..... | 116 |

LIITE

119

| | |
|---|------------|
| Ommelasetukset..... | 120 |
| Hyötyompeleet | 120 |
| Muut ompeleet..... | 124 |
| Puhdistus ja huolto | 126 |
| Ompelukoneen ulkopinnan puhdistaminen | 126 |
| Sukkulapesän puhdistus | 126 |
| Pistolevyn irrotus..... | 127 |
| Vianetsintä | 128 |
| Virheilmoitukset..... | 132 |
| Näytössä ei näy mitään | 134 |
| Merkkiäänäni..... | 134 |
| Merkkiäänän peruutus..... | 134 |
| Hakemisto | 136 |

Johdanto

Kiitos, että ostit tämän ompelukoneen. Lue huolellisesti kohta "Tärkeitä turvallisuusohjeita" (sivu 1) ennen ompelukoneen käyttöä, ja tutustu sitten tämän käyttöohjeen avulla koneen moniin eri toimintoihin. Kun olet lukenut tämän käyttöohjeen, säilytä sitä paikassa, josta se on helppo löytää tulevaa käyttöä varten.

Ompelukoneen ominaisuudet

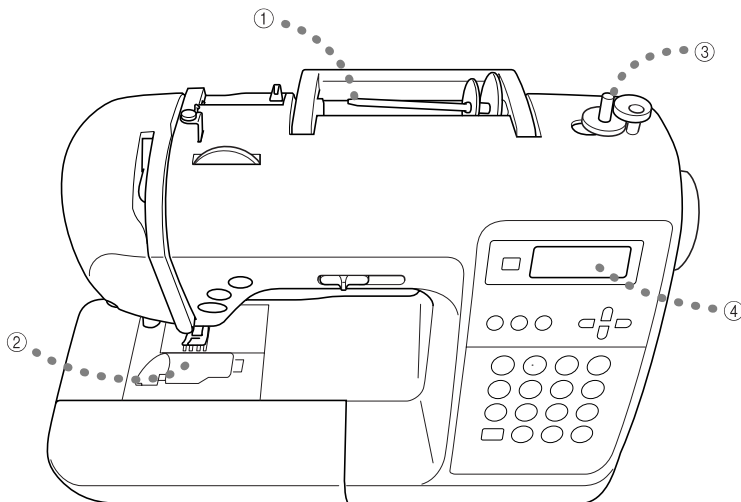

- ① **Helppo ylälangan pujotus**
Koska lankarulla asetetaan koneen etuosaan, ylälangan pujottaminen on helppoa. Langan pujottaminen neulaan on myös helppo toimenpide (sivu 28).
- ② **Alalangan pujotus yhdellä toimenpiteellä**
Voit aloittaa ompelun nostamatta alalankaa ylös (sivu 26).
- ③ **Helppo puolaus**
Langan puolaus tapahtuu nopeasti ja helposti (sivu 22).
- ④ **Valmiit ompeleet**
Voit valita tarjolla olevista valmiista ompeleista, kuten hyötyompeleista, kirjainompeleista ja koristeompeleista.

Tarvikkeet

Kun olet avannut laatikon, tarkista, että siinä on seuraavat tarvikkeet. Jos jokin tarvike puuttuu tai on vahingoittunut, ota yhteys jälleenmyyjäsi.

Koneen mukana toimitetut tarvikkeet

Laatikossa tulisi olla seuraavat tarvikkeet.

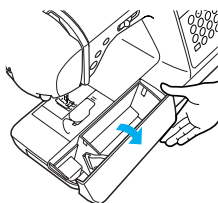

Vinkki

- Paininjalan runko-osan ruuvin voi ostaa valtuutetulta jälleenmyyjältä.
(Tuotekoodi: XA4813-051)

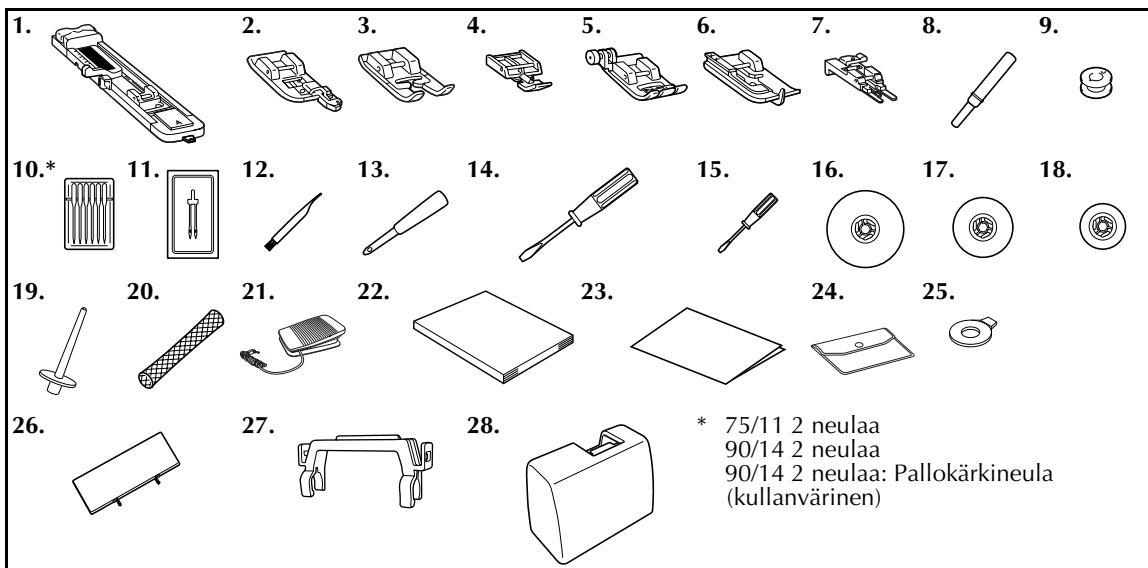

* 75/11 2 neulaa
90/14 2 neulaa
90/14 2 neulaa: Pallokärkineula
(kullanvärinen)

| Nro | Osan nimi | Tuotekoodi | Nro | Osan nimi | Tuotekoodi |
|-----|----------------------------------|------------------|-----|------------------------------------|--------------------------|
| 1 | Napinläprijalka "A". | XC2691-033 | 16 | Lankarullan suojus (suuri) | 130012-054 |
| 2 | Yliluottelujalka "G" | XC3098-031 | 17 | Lankarullan suojus (keskikokoinen) | XE1372-001 |
| 3 | Koristeommeljalka "N". | XD0810-031 | 18 | Lankarullan suojus (pieni) | 130013-154 |
| 4 | Vetoketjijalka "I" | X59370-021 | 19 | Lisälankatappi | XE2241-001 |
| 5 | Siksakpaininjalka "J" (koneessa) | XC3021-051 | 20 | Lankarullan suojaverkko | XA5523-020 |
| 6 | Piilo-ommeljalka "R" | X56409-051 | 21 | Jalkasäädin | XD0501-021 (EU-alue) |
| 7 | Napinompelujalka "M" | 130489-001 | | | XC8816-021 (muut alueet) |
| 8 | Ratkoja | X54243-051 | 22 | Käyttöohje | XE4564-101 |
| 9 | Puola (4) | SFB (XA5539-151) | 23 | Pikaopas | XE2416-001 |
| 10 | Neulapakkaus | X58358-021 | 24 | Tarvikelaukku | XC4487-021 |
| 11 | Kaksoisneula | X59296-121 | 25 | Pyörölevyn muotoinen ruuvitaltta | XC1074-051 |
| 12 | Puhdistusharja | X59476-021 | 26 | Ommelkuviolevy | XE2441-001 |
| 13 | Lävistäjä | 135793-001 | 27 | Ommelkuviolevyn pidike | XE2238-001 |
| 14 | Ruuvitaltta (suuri) | XC8349-051 | 28 | Suojakotelo | XE2446-001 |
| 15 | Ruuvitaltta (pieni) | X55468-021 | | | |

■ Ommelkuviolevyn kiinnitys

Ommelkuviolevystä näet ompeleet ja ompeleiden numerot. Ompeleen numeron alapuolella oleva kirjain (A, G, J, N tai R) ilmoittaa, mitä paininjalkaa tulee käyttää. Kiinnitä ommelkuviolevy ommelkuviolevyn pidikkeeseen ja kiinnitä pidike sitten ompelukoneen kahvaan kuvan osoittamalla tavalla.

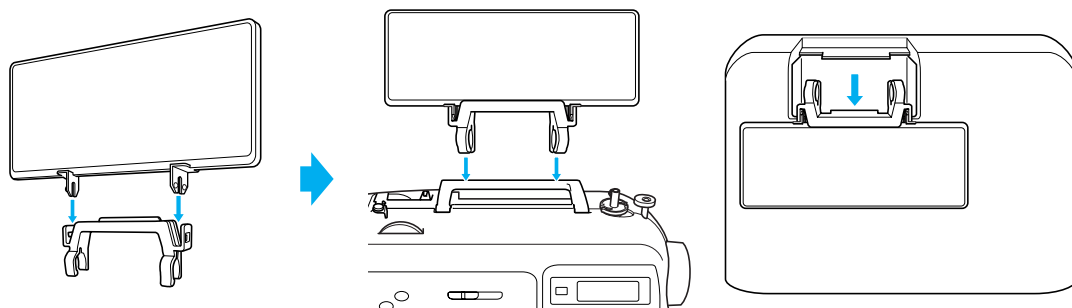

Lisävarusteet

Seuraavat osat on saatavana lisävarusteena:

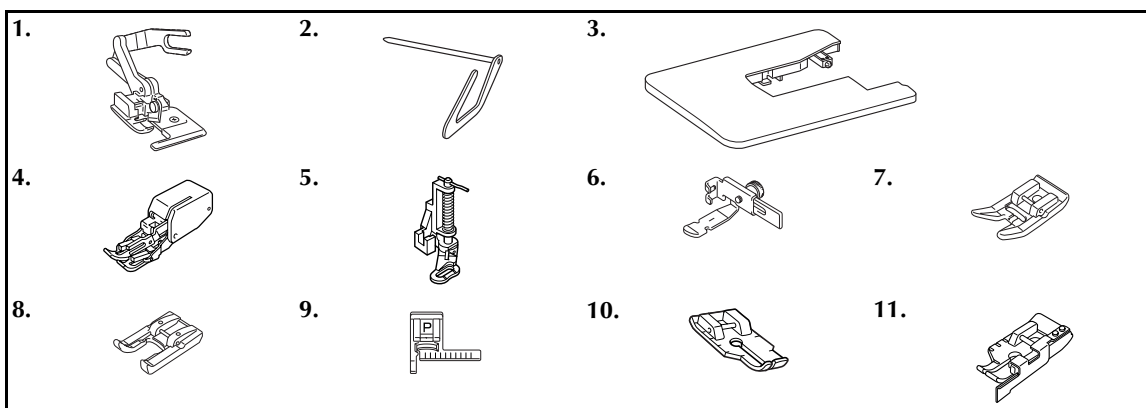

| Nro | Osan nimi | Tuotekoodi | Nro | Osan nimi | Tuotekoodi |
|-----|--|-----------------------|-----|------------------------------------|-----------------------|
| 1 | Reunaleikkuri | F054 (XC3879-002) | 7 | Takertumaton paininjalka | F007N (XC1949-002) |
| 2 | Tikkausohjain | F016N (XC2215-002) | 8 | Avokärkinen paininjalka | F027N (XC1964-002) |
| 3 | Lisäpöytä | WT8 (XE2472-001) | 9 | Ompeleen ohjainjalka "P" | F035N (XC1969-002) |
| 4 | Yläsyöttäjä | F033N (XC2214-002) | 10 | 1/4 tuuman tikkausjalka | F001N (XC1944-052) |
| 5 | Vanutikkausjalka | F005N (XC1948-002) | 11 | 1/4 tuuman tikkausjalka ohjaimella | F057 (XC7416-252) |
| 6 | Säädettävä vetoketju-/ terereunapaininjalka | F036N (XC1970-002) | | | |



Huomautus

- Jos haluat hankkia lisävarusteita tai -osia, ota yhteys lähimpään valtuutettuun huoltoliikkeeseen.
- Tekniset tiedot olivat oikeat oppaan mennessä painoon. Osanumeroita voidaan muuttaa ilman ennakoilmoitusta.
- Valtuutetulta Brother-jälleenmyyjältäsi saat täydellisen luettelon kaikista koneeseesi tarjolla olevista lisätarvikkeista.

Koneen osat ja toiminnot

Seuraavassa on kuvattu ompelukoneen eri osien nimet ja toiminnot. Lue nämä kuvaukset huolellisesti ennen koneen käyttöä, jotta opit koneen eri osien nimet.

Kone

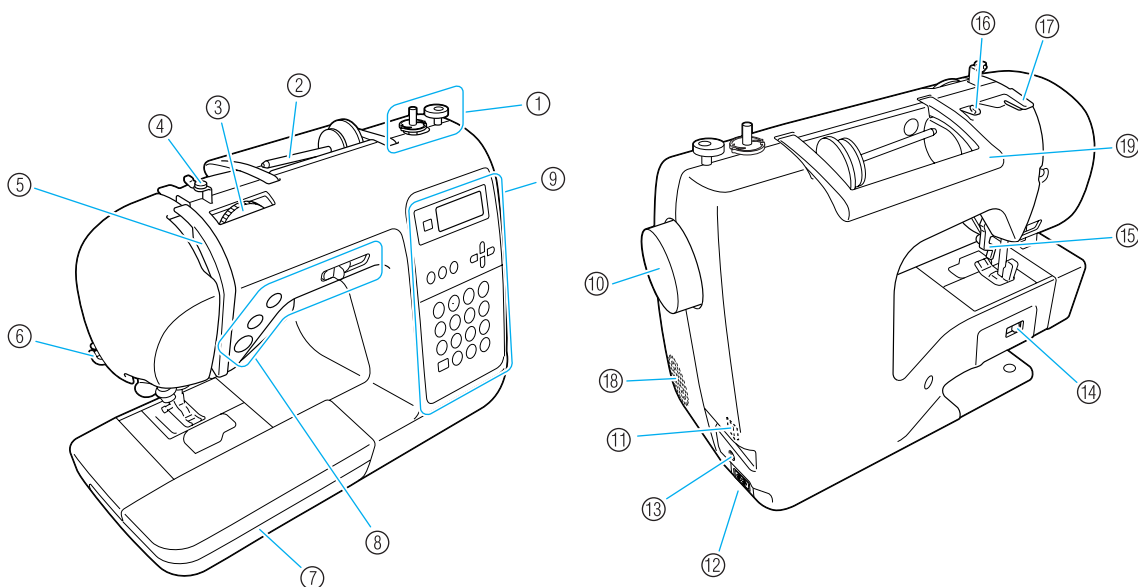

- ① **Puolauslaite (sivu 22)**
Käytä puolauslaitetta alalangan puolaukseen.
- ② **Lankatappi (sivu 22, 28)**
Aseta lankarulla lankatappiin.
- ③ **Langan kireyden säädin (sivu 57)**
Säädä ylälangan kireyttä langan kireyden säätimen avulla.
- ④ **Puolauksen langanohjain ja kiristyslevy (sivu 22)**
Kun puolaat alalankaa, vie lanka tämän langanohjaimen ympäri ja kiristyslevyn ympäri.
- ⑤ **Langannostaja (sivu 30)**
Liu'uta lanka langannostajaan oikeasta urasta vasempaan uraan.
- ⑥ **Langankatkaisija (sivu 56)**
Katkaise lanka langankatkaisijalla.
- ⑦ **Aputaso (sivu 46)**
Säilytä paininjalkoja ja puolia aputasossa. Irrota koneen aputaso, kun ompelet lieriömäisiä kappaleita, kuten hihansuita.
- ⑧ **Toimintopainikkeet (sivu 12)**
Käynnistä ompelukone ja nosta ja laske neula näillä painikkeilla ja liukusäätimellä.
- ⑨ **Ohjauspaneeli (sivu 13)**
Valitse ompeleet ja monia muita ompeleiden asetuksia.
- ⑩ **Käsipyörä**
Ompele yksi pisto tai nosta tai laske neula kääntämällä käsipyörää itseesi päin.
- ⑪ **Virtakytkin (sivu 17)**
Kytke tai katkaise ompelukoneen virta tällä kytkimellä.
- ⑫ **Verkkojohdon virtaliitäntä (sivu 17)**
Kytke verkkojohdon pistotulppa virtaliitäntään.
- ⑬ **Jalkasäätimen liitäntä (sivu 52)**
Liitä jalkasäätimen johdon päässä oleva pistotulppa jalkasäätimen liitäntään.
- ⑭ **Syöttäjän hampaiden asennon säädin (sivu 85)**
Laske syöttäjän hampaat tällä säätimellä.
- ⑮ **Paininjalan nostovipu (sivu 28)**
Nosta ja laske paininjalka tällä vivulla.
- ⑯ **Langanohjain (sivu 24)**
Kun puolaat alalankaa tai pujotat lankaa koneeseen, vie lanka tämän langanohjaimen alta.
- ⑰ **Langanohjaimen suojus (sivu 24)**
Kun puolaat alalankaa tai pujotat lankaa koneeseen, vie lanka tämän langanohjaimen alta.
- ⑱ **Tuuletusaukko**
Tuuletusaukko antaa ilman kiertää koneen moottorin ympärillä.
- ⑲ **Kahva**
Nosta ompelukonetta kahvasta, kun haluat siirtää sitä.

Neula ja paininjalka

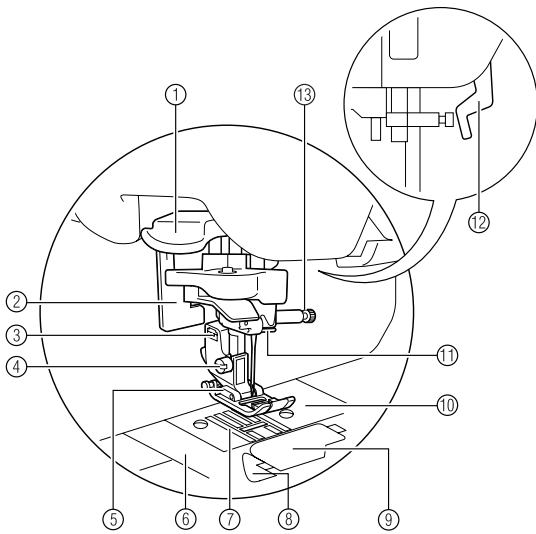

- ① **Neulan langoitusvipu**
Neulan langoitusvipu pujottaa ylälangan neulansilmään.
- ② **Napinläven mittaaaja**
Laske napinläven mittaaaja, kun ompelet napinläpiä ja salpapistoja.

- ③ **Paininjalan runko-osa**
Paininjalka kiinnitetään paininjalan runko-osaan.
- ④ **Paininjalan runko-osan ruuvi**
Kiinnitä paininjalan runko-osa tällä ruuvilla.
- ⑤ **Paininjalka**
Paininjalka painaa kangasta ompelun aikana. Kiinnitä oikea paininjalka valitun ommeltyypin mukaan.
- ⑥ **Pistolevyn kansi**
Irrota pistolevyn kansi puhdistaessasi puolakoteloa ja sukkulapesää.
- ⑦ **Syöttäjän hampaat**
Syöttäjän hampaat syöttävät kangasta.
- ⑧ **Puolalangan katkaisin**
Aloita ompelu nostamatta alalankaa ylös.
- ⑨ **Puolakotelon kansi/puolakotelo**
Irrota puolakotelon kansi ja aseta puola puolakoteloon.
- ⑩ **Pistolevy**
Pistolevyyn on merkitty mitta-asteikko suorien saumojen ompelemista varten.
- ⑪ **Neulatangon langanohjain**
Vie ylälanka neulatangon langanohjaimen kautta.
- ⑫ **Paininjalan nostovipu**
Nosta ja laske paininjalka tällä vivulla.
- ⑬ **Neulan kiinnitysruuvi**
Kiinnitä neula neulan kiinnitysruuvilla.

Toimintopainikkeet

Toimintopainikkeilla voidaan valita kätevästi useita ompelukoneen toimintoja.

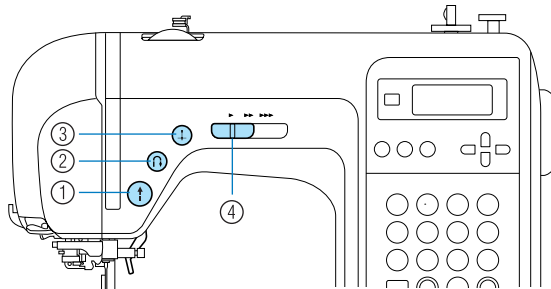

- ① **Aloitus-/lopetuspainike**

Aloita tai lopeta ompelu painamalla aloitus-/lopetuspainiketta. Ompeleen alussa ompelukone ompelee hitaalla nopeudella niin kauan kuin painiketta painetaan yhtäjaksoisesti. Kun ompelu päättyy, neula laskeutuu kankaaseen. Katso lisätietoja kohdasta "Ompelun aloittaminen" (sivu 52).

- ② **Taaksempelun/vahvistuspistojen painike**

Paina taaksempelun/vahvistuspistojen painiketta, kun haluat ommella taaksepäin tai vahvistuspistoja. Kun haluat ommella taaksepäin, pidä painike alhaalla. Kone ompelee vahvistuspistot ompelemalla 3–5 pistoa päällekkäin. Katso lisätietoja kohdasta "Ompeleen vahvistaminen" (sivu 54).

- ③ **Neula-asennon painike**

Paina neula-asennon painiketta, kun haluat nostaa tai laskea neulan. Kun painat painiketta kaksi kertaa peräkkäin, ompelukone ompelee yhden piston.

- ④ **Ompelunopeuden säädin**

Säädä ompelunopeus siirtämällä ompelunopeuden säädintä joko vasemmalle tai oikealle. Ompelunopeus laskee, kun siirrät säädintä vasemmalle ja kasvaa, kun siirrät säädintä oikealle.

Ohjauspaneeli

Koneen etuosassa oikealla sijaitsevassa ohjauspaneelissa on LCD (nestekidenäyttö) ja painikkeet ompeleiden eri asetuksia varten.

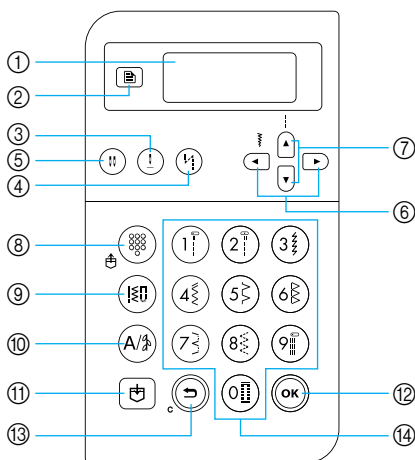

① LCD (nestekidenäyttö)

Nestekidenäytössä näkyy valitun ompeleen asetukset sekä virheilmoitus silloin, kun jokin asetus on tehty väärin. Käytä alla kuvattuja painikkeita ② ja ⑥ – ⑭, kun haluat saada näkyviin eri asetuksia tai kun haluat muuttaa niitä. Katso lisätietoja kohdasta “Nestekidenäyttö” (sivu 18).

② Asetuspainike

Valitse tätä painiketta painamalla ompeleiden asetukset, esim. peilikuva vasemmalle/oikealle, tai muut asetukset, esim. merkkiäänän käyttö.

③ Neula-asennon painike

Paina tätä painiketta, kun haluat nostaa tai laskea neulan.



④ Automaattisen taakseompeleen/vahvistuspistojen painike

Tätä painiketta painamalla valitset automaattisen taakseompeleen/vahvistuspistojen ompelun. Paina painiketta uudelleen, kun haluat peruuttaa asetuksen.



⑤ Neulan toimintatilan valintapainike (tavallinen neula/kaksoisneula)

Tätä painiketta painamalla valitset kaksoisneula-asetuksen. Joka kerta, kun painiketta painetaan, asetus vaihtuu tavallisesta neulasta kaksoisneulaan ja päinvastoin.

⑥ Piston leveyden painikkeet

Säädä piston leveyttä painamalla  tai .

⑦ Piston pituuden painikkeet

Säädä piston pituutta painamalla  tai .

■ Ompeleen toimintatilan painikkeet (⑧-⑩)

⑧ Esiasetetun hyötyompeleen / tallennetun ompeleen painike

Paina tätä painiketta, kun haluat valita numeropainikkeelle määritetyn hyötyompeleen tai kun haluat hakea koneen muistiin tallentamasi ompeleen. Joka kerta, kun painiketta painetaan, asetus vaihtuu esiasetetusta hyötyompeleesta tallennettuun ompeleeseen ja päinvastoin.

⑨ Hyötyommelpainike

Paina tätä painiketta, kun haluat valita suoran ompeleen, siksakompeleen, napinläven, piilo-ompeleen, koristeompeleen, laakaompeleen tai ristipistoja. Anna haluamasi ompeleen numero numeropainikkeiden avulla.

⑩ Kirjain-/hyötykoristeommelpainike

Valitse painamalla tätä painiketta kirjainommeltila tai hyötykoristeommeltila, jossa kuvioita voidaan yhdistää. Joka kerta, kun painiketta painetaan, asetus vaihtuu hyötykoristeompeleesta kirjainompeleeseen ja päinvastoin.

⑪ Muistipainike

Paina tätä painiketta, kun haluat tallentaa ommelkuvioita, esim. yhdistelmäkuvioita ommelukoneen muistiin.

⑫ OK-painike

Tätä painiketta painamalla otat valintasi käyttöön tai suoritat toimenpiteen.

⑬ Peruutus/tyhjennyspainike

Paina tätä painiketta, kun haluat peruuttaa toiminnon tai palata edelliseen näyttöön. Tämän painikkeen painaminen poistaa lisäksi viimeisen lisätyn kuvion kirjaimia tai koristeompeleita yhdisteltäessä.

⑭ Numeropainikkeet

Näiden painikkeiden avulla voit valita nopeasti yhden kymmenestä useimmin käytetystä ompeleesta. Kun valitset ommelta, anna haluamasi ompeleen numero numeropainikkeiden avulla.

1

ALKUVALMISTELUT

Tässä luvussa käsitellään ennen ompelun aloittamista tehtäviä alkuvalmisteluja.

| | |
|---|-----------|
| Virran kytkeminen koneeseen/katkaiseminen koneesta..... | 16 |
| Varotoimia sähkölaitteen käsittelyyn..... | 16 |
| Virran kytkeminen koneeseen | 17 |
| Virran katkaiseminen koneesta..... | 17 |
| Nestekidenäyttö | 18 |
| Ompelukoneen asetusten muuttaminen | 19 |
| Asetusten muuttaminen..... | 19 |
| Nestekidenäytön kirkkauden säätö..... | 21 |
| Puolaus/Puolan asettaminen paikoilleen | 22 |
| Puolan turvallinen käsittely | 22 |
| Puolaus..... | 22 |
| Puolan asettaminen paikoilleen..... | 26 |
| Ylälangan pujotus | 28 |
| Ylälangan pujottaminen | 28 |
| Langan pujottaminen neulansilmään | 31 |
| Langan pujottaminen neulansilmään manuaalisesti (ilman langanpujottajaa) | 33 |
| Kaksoisneulan käyttö..... | 33 |
| Alalangan nostaminen | 36 |
| Neulan vaihto..... | 37 |
| Neulojen turvallinen käsittely | 37 |
| Neulatyypit ja niiden käyttö | 38 |
| Neulan tarkastus | 39 |
| Neulan vaihto..... | 39 |
| Paininjalan vaihto..... | 41 |
| Paininjalan turvallinen käsittely | 41 |
| Paininjalan vaihto..... | 41 |
| Paininjalan runko-osan irrotus | 43 |
| Yläsyöttäjän käyttö (lisävaruste) | 44 |
| Lieriömäisten tai suurten kappaleiden ompelu | 46 |
| Lieriömäisten kappaleiden ompelu..... | 46 |
| Suurten kappaleiden ompelu..... | 46 |

Virran kytkeminen koneeseen/katkaiseminen koneesta

Tässä osassa kerrotaan, miten ompelukoneeseen kytketään tai miten siitä katkaistaan virta.

Varotoimia sähkölaitteen käsittelyyn

Noudata seuraavia varotoimia sähkölaitteen käsittelyssä.



VAROITUS

- Käytä koneen virtalähteenä vain tavallista kotitaloussähköä. Muiden virtalähteiden käyttö voi aiheuttaa tulipalon tai sähköiskun tai vaurioittaa konetta.
- Varmista, että verkkojohdon pistotulpat on kytketty kunnolla seinäpistorasiaan ja ompelukoneen liitäntäjohdolle tarkoitettuun virtaliitäntään.
- Älä kytke verkkojohdon pistotulppaa huonokuntoiseen seinäpistorasiaan.
- Katkaise laitteesta virta ja irrota pistotulppa seuraavissa tilanteissa:
 - Kun poistut koneen luota
 - Kun lopetat koneen käytön
 - Sähkökatkon sattuessa käytön aikana
 - Kun kone ei toimi kunnolla huonon kytkennän tms. takia
 - Ukonilmalla



MUISTUTUS

- Käytä ainoastaan tämän koneen mukana toimitettua verkkojohtoa.
- Älä käytä jatkojohtoja tai monipistokkeisia jakorasioita, joihin on liitetty useita sähkölaitteita. Se voi aiheuttaa palo- tai sähköiskuvaaran.
- Älä koske pistotulppaan märin käsin. Sähköiskuvaara.
- Katkaise koneesta aina ensin virta virtakytkimestä ja irrota pistotulppa vasta sen jälkeen pistorasiasta. Ota aina kiinni pistotulpasta, älä johdosta. Jos vedät johdosta, se voi vaurioitua tai aiheuttaa tulipalon tai sähköiskun.
- Huolehdi siitä, ettei verkkojohtoa katkaista, vahingoiteta, muuteta, taivuteta voimakkaasti, vedetä, kierretä tai rullata. Älä aseta painavia esineitä verkkojohdon päälle. Älä aseta verkkojohtoa kuumien kohteiden läheisyyteen. Johto voi vahingoittua ja aiheuttaa tulipalon tai sähköiskun. Jos verkkojohto tai pistoke on vaurioitunut, vie ompelukone korjattavaksi valtuutetulle jälleenmyyjälle ennen kuin jatkat ompelukoneen käyttöä.
- Irrota pistotulppa pistorasiasta, jos et aio käyttää ompelukonetta pitkään aikaan. Muuten voi aiheutua tulipalovaara.

Virran kytkeminen koneeseen

Tarkista koneen mukana toimitettu verkkojohto.

- 1 Varmista, että ompelukoneesta on katkaistu virta (virtakytkin on käännetty asentoon "0"), ja kytke verkkojohto sitten koneen oikeassa sivussa olevaan virtaliitäntään.
- 2 Kytke verkkojohto seinäpistorasiaan.

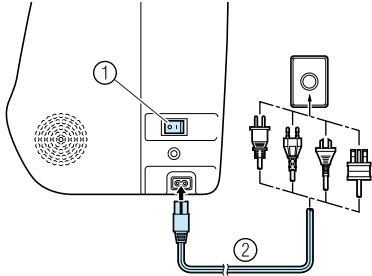

- 1 Virtakytkin
- 2 Verkkojohto

- 3 Paina koneen oikeassa sivussa olevan virtakytkimen oikeaa puolta (käännä kytkin asentoon "I").

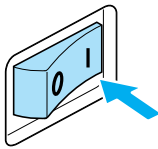

- ▶ Ompeluvalo ja nestekidenäyttö syttyvät, kun ompelukoneeseen kytketään virta.

Virran katkaiseminen koneesta

Kun olet lopettanut ompelun, katkaise ompelukoneesta virta. Jos haluat siirtää ompelukoneen toiseen paikkaan, muista silloinkin katkaista ensin virta.

- 1 Varmista, että kone ei ompele enää.
- 2 Paina koneen oikeassa sivussa olevan virtakytkimen vasenta puolta (käännä kytkin asentoon "0").

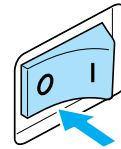

- ▶ Ompeluvalo ja nestekidenäyttö sammuvat, kun ompelukoneesta katkaistaan virta.

- 3 Irrota verkkojohto seinäpistorasiasta. Ota kiinni pistotulpasta irrottaessasi verkkojohtoa.
- 4 Irrota verkkojohto ompelukoneen virtaliitännästä.

Vinkki

- Jos ompelukoneen käytön aikana sattuu sähkökatko, käännä virtakytkin 0-asentoon ja irrota pistotulppa pistorasiasta. Käynnistä ompelukone uudelleen ohjeiden mukaan.

Nestekidenäyttö

Ompelukoneen etuosassa oikealla sijaitsevassa nestekidenäytössä näkyvät valitun ompeleen asetukset sekä virheilmoitus silloin, kun jokin asetus on tehty väärin. Nestekidenäytössä näkyvät seuraavat tiedot.

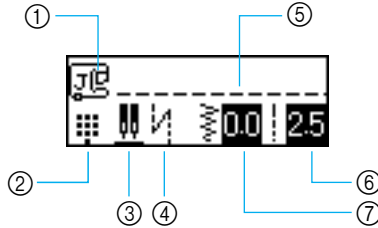

- ① Suositeltava paininjalka
- ② Ompeleen toimintatila
- ③ Kaksoisneulan/neulan ala-/yläasento
- ④ Automaattinen taakseompelu/vahvistuspistot
- ⑤ Valittu ommel
- ⑥ Piston pituus (mm)
- ⑦ Piston leveys (mm)



Huomautus

- Katso lisätietoja virheilmoituksista, jotka kertovat, että jokin asetus on tehty väärin, kohdasta "Virheilmoitukset" (sivu 132).

Ompelukoneen asetusten muuttaminen

Useita koneen toimintaan ja ompeluun liittyviä asetuksia voidaan muuttaa.

Asetusten muuttaminen

Koneen asetuksia muutettaessa toimitaan alla kuvatulla tavalla.

1 Kytke koneeseen virta.

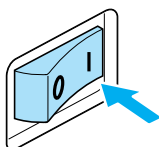

- ▶ Nestekidenäyttöön syttyy valo.

2 Paina ohjauspaneelin painiketta (Asetuspainike).

- ▶ Asetusnäyttö tulee näkyviin.

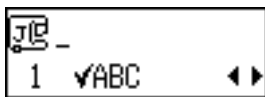

3 Paina painiketta tai (piston pituuden painikkeet), kunnes haluamasi ompeleen tai koneen ominaisuus tulee näkyviin.

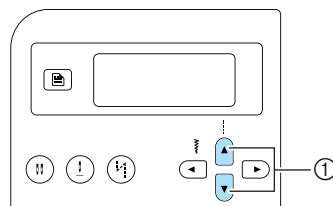

- ① Piston pituuden painikkeet

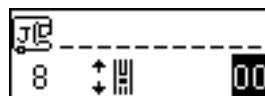
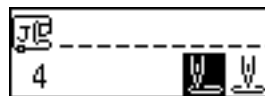
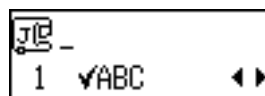

4 Paina painiketta tai (piston leveyden painikkeet), kunnes haluamasi asetus on valittu.

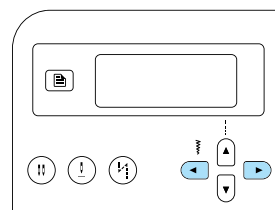

- ▶ Asetus on muutettu.

5 Paina -painiketta (OK-painike) tai -painiketta (peruutus-/tyhjennyspainike).

- ▶ Ensimmäinen ommelnäyttö tulee taas näkyviin.

■ **Luettelo ompelen tai koneen asetuksista**

Alla on esitelty valittavissa olevat ompelen tai koneen asetukset. Lisätietoja ominaisuuksista löydät ”Viite”-kohdassa annetulta sivulta.

| Ominaisuus | Kuvake | Kuvaus | Viite |
|---------------------------------|---|---|----------|
| Kuvion tarkistus |  | Sallii yhdistelmäkuvioiden tarkistamisen. | sivu 112 |
| Kuvion peilaaminen |  | Peilikuvakuvioita pystysuoralla akselilla. | sivu 113 |
| Toistuva/ kertaompelu |  | Määrittää, ommellaanko kuvio yhden vai useamman kerran. | sivu 112 |
| Neulan alkuasento |  | Valitse suora ommel, jonka kone valitsee automaattisesti aina, kun koneeseen kytketään virta. | - |
| Piston leveyden säätö |  | Sallii piston leveyden säätämisen ompelunopeuden säätimen avulla. | sivu 98 |
| Merkkiääni |  | Määrittää, kuuluuko jokaisen toimenpiteen yhteydessä merkkiääni vai ei. | sivu 134 |
| Näytön kirkkaus |  | Säätää nestekidenäytön kirkkautta. | sivu 21 |
| Kuvion säätö pituussuunnassa |  | Säätää kuviota pituussuunnassa. | sivu 116 |







Huomautus

- Taulukossa näkyvä korostettu kuvake on oletusasetuksena.

Nestekidenäytön kirkkauden säätö

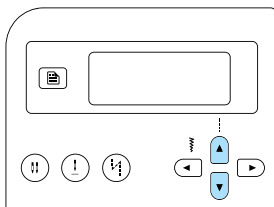

Nestekidenäytön kirkkautta voidaan säätää.

- 1** Paina ohjauspaneelin painiketta  (Asetuspainike) ja paina sitten  tai  (piston pituuden painikkeet), kunnes  ilmestyy näkyviin.

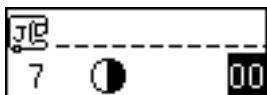

- ▶ Nestekidenäytön kirkkautta voidaan säätää esiin ilmestyvästä näytöstä.



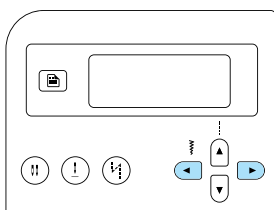

- 2** Jos haluat näyttöä kirkaammaksi, paina  (piston leveyden painike). Jos haluat näyttöä tummemmaksi, paina  (piston leveyden painike).

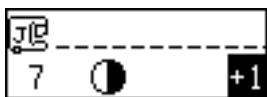

- ▶ Näytön kirkkaudessa on nyt tapahtunut muutos.



- 3** Paina  (OK-painike) tai  (peruutus/tyhjennyspainike).

- ▶ Ensimmäinen ommelnäyttö tulee taas näkyviin.

Puolaus/Puolan asettaminen paikoilleen

Tässä osassa selvitetään alangan puolaaminen ja paikalleen asettaminen.

Puolan turvallinen käsittely

Noudata seuraavia varotoimia puolan käsittelyssä.

! MUISTUTUS

- Käytä vain tähän ompelukoneeseen tarkoitettuja puolia (tuotekoodi: SFB(XA5539-151)). Muunlaisten puolien käyttö voi aiheuttaa henkilövahinkoja tai vaurioittaa ompelukonetta.
- Tämä puola on suunniteltu juuri tähän ompelukoneeseen. Jos käytät muiden mallien puolia, kone ei toimi oikein. Käytä vain tämän ompelukoneen mukana toimitettuja puolia tai samantyyppisiä puolia (tuotekoodi: SFB(XA5539-151)).

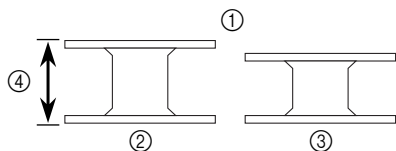

- ① Oikea koko
- ② Tämä malli
- ③ Muut mallit
- ④ 11,5 mm (7/16 tuuma)

Puolaus

Puolaa alangaksi puolaan ylälankaa ennen ompelun aloittamista.

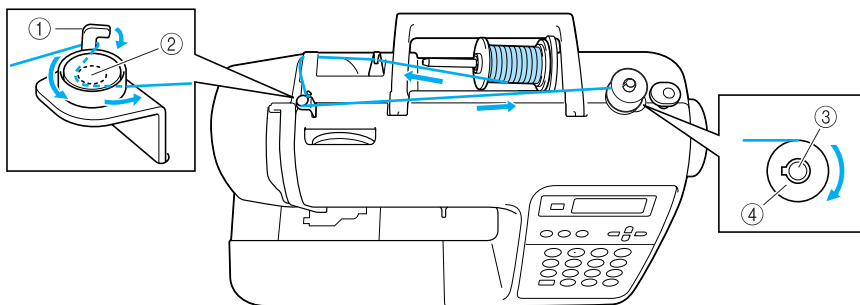

- ① Puolauksen langanohjaimen koukku
- ② Kiristyslevy
- ③ Puolaustappi
- ④ Puola



Huomautus

- Lanka on pujotettava ompelukoneeseen alangan puolausta varten ompelukoneessa olevan katkoviivan osoittamalla tavalla. Muista pujottaa lanka ohjeiden mukaan.

- 1 Kytke koneeseen virta.

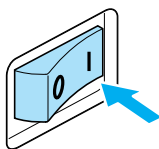

- 2 Aseta puola puolaustappiin siten, että tapissa oleva jousi liikuu puolan uraan. Paina puola, kunnes se napsahtaa paikoilleen.

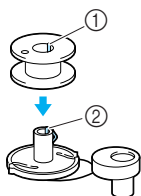

- ① Ura
② Puolaustapin jousi

- 3 Liu'uta puolaustappia oikealle, kunnes se napsahtaa paikoilleen.

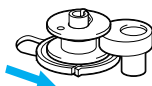

- 4 Irrota lankatappiin pujotettu lankarullan suojus.

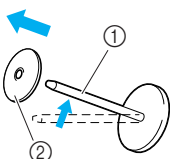

- ① Lankatappi
② Lankarullan suojus

- 5 Aseta puolaukseen käytettävä lankarulla lankatappiin.

Liu'uta lankarulla tappiin siten, että rulla on vaakatasossa ja lanka juoksee alhaalta eteen.

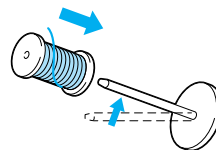

- Jos lankarulla ei ole oikein paikallaan, lanka voi sotkeutua lankatappiin.

- 6 Liu'uta lankarullan suojus lankatappiin.

Liu'uta lankarullan suojus mahdollisimman pitkälle oikealle kuvan osoittamalla tavalla siten, että kupera puoli on vasemmalla.

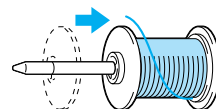

! MUISTUTUS

- Jos lankarulla tai lankarullan suojus ei ole oikein paikallaan, lanka voi sotkeutua lankatappiin, jolloin neula voi katketa.
- Lankarullan suojuksia on kolme kokoa (suuri, keskikokoinen ja pieni), joten voit valita koon, joka parhaiten sopii käyttämäsi lankarullaan. Jos lankarullan suojus on liian pieni, lanka voi tarttua lankarullan uraan, jolloin neula voi katketa.

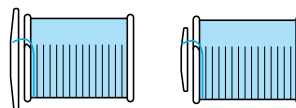



Huomautus

- Kun käytät ohutta, rullalle ristiin kierrettyä lankaa, käytä pientä lankarullan suojusta ja jätä pieni väli rullan ja suojuksen väliin.

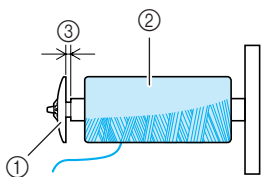

- 1 Lankarullan suojus (pieni)
- 2 Lankarulla (ristiin kierretty lanka)
- 3 Väli

- Kun käytät helposti rullalta purkautuvaa lankaa, kuten läpinäkyvää siimalankaa tai metallilankaa, aseta lankarullan päälle suojaverkko ennen kuin asetat lankarullan lankatappiin. Jos suojaverkko on liian pitkä, taita se lankarullan kokoiseksi. Lankarullan suojaverkkoa käytettäessä ylälangan kireys lisääntyy hiukan. Tarkista langan kireys. Jos haluat lisätietoja, katso lisätietoja kohdasta "Langan kireyden säätö" (sivu 57).

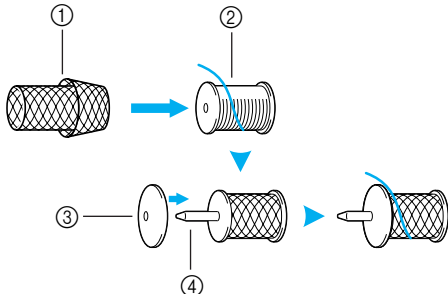

- 1 Lankarullan suojaverkko
- 2 Lankarulla
- 3 Lankarullan suojus
- 4 Lankatappi

- 7** Pidä rullaa oikealla kädellä, vedä lankaa vasemmalla kädellä ja vie lanka langanohjaimen alitse.

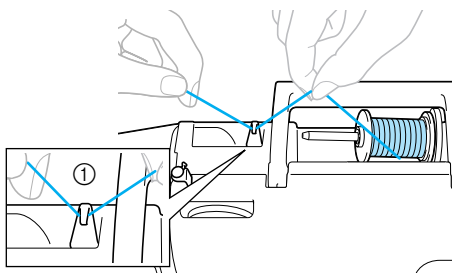

- 1 Langanohjain

- 8** Vie lanka langanohjaimen suojuksen alitse takapuolelta etupuolelle.

Kiristä oikealla kädellä lankaa siten, että se ei ole vedettäessä löysällä, ja vie lanka langanohjaimen suojuksen alitse vasemmalla kädellä.

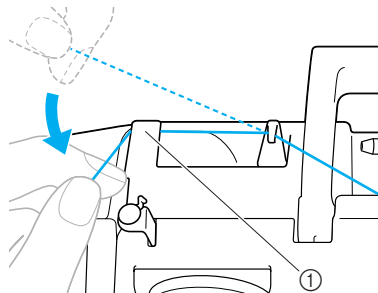

- 1 Langanohjaimen suojus

- 9** Vedä lankaa oikealle, vie se puolauksen langanohjaimen koukun alitse ja vedä lanka vastapäivään levyjen levyjen väliin mahdollisimman pitkälle.

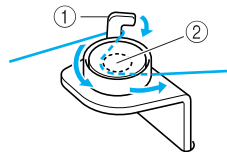

- 1 Puolauksen langanohjaimen koukku
- 2 Kiristyslevy



Vinkki

- Varmista, että lanka kulkee kiristyslevyn alta.

- 10** Pidä puolauksen langanohjaimen läpi vietyä lankaa vasemmalla kädellä ja kierrä langan pää puolan ympäri myötäpäivään 5–6 kertaa oikealla kädellä.

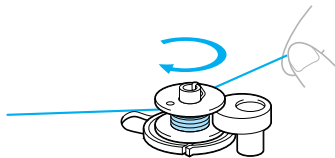

- 11 Vie langanpää puolauslaitteen istukassa olevaan uraan ja katkaise lanka vetämällä oikealle.

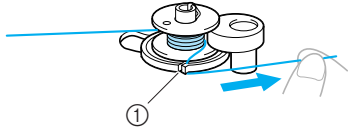

① Puolauslaitteen istukassa oleva ura (varustettu langankatkaisijalla)

▶ Lanka katkeaa sopivan pituiseksi.

! MUISTUTUS

- Muista katkaista lanka ohjeiden mukaan. Jos lanka puolataan katkaisematta lankaa puolauslaitteen istukan urassa olevalla langankatkaisijalla, puola ei ehkä puolaudu oikein. Lisäksi lanka voi takertua puolaan ja neula voi taipua tai katketa, kun alalanka on loppumassa ompelun aikana.

- 12 Lisää ompelunopeutta siirtämällä ompelunopeuden säädintä oikealle.

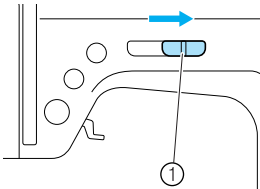

① Ompelunopeuden säädin

- 13 Paina -painiketta (aloitus-/lopetuspainike) kerran.

▶ Puola alkaa pyöriä ja lanka puolautuu puolan ympärille.

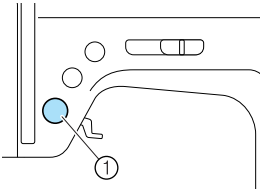

① Aloitus-/lopetuspainike

- 14 Kun puolan pyöriminen hidastuu, lopeta puolaus painamalla -painiketta (aloitus-/lopetuspainike) kerran.

! MUISTUTUS

- Kun puolan pyöriminen hidastuu, lopeta puolaus, muuten ompelukone saattaa vahingoittua.

- 15 Katkaise lanka, liu'ta puolaustappi vasemmalle ja ota puola tapista.

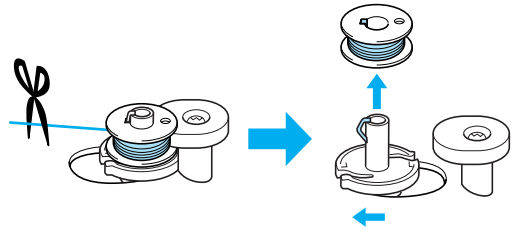

- 16 Liu'uta ompelunopeuden säädin takaisin alkuperäiselle paikalleen.

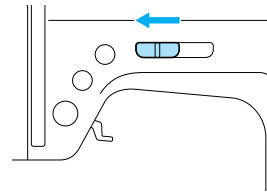

Huomautus

- Kun ryhdyt puolauksen jälkeen ompelemaan tai käännät käsipyörää, koneesta kuuluu naksahdus; se on täysin normaalia eikä ole merkki viasta.

Puolan asettaminen paikoilleen

Aseta langoitettu puola puolakoteloon.

! MUISTUTUS

- Käytä oikein puolattua puolaa, muuten neula voi katketa tai lanka olla liian kireällä tai löysällä.

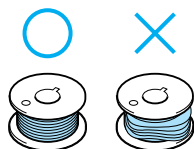

- Tämä puola on suunniteltu juuri tähän ompelukoneeseen. Jos käytät muiden mallien puolia, kone ei toimi oikein. Käytä vain tämän ompelukoneen mukana toimitettuja puolia tai samantyyppisiä puolia (tuotekoodi: SFB(XA5539-151)).

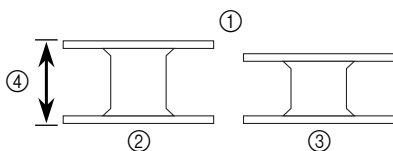

- ① Oikea koko
- ② Tämä malli
- ③ Muut mallit
- ④ 11,5 mm (7/16 tuuma)

- Ennen kuin asennat puolan tai vaihdat neulan, muista katkaista koneesta virta. Jos virta on kytkettynä ja painat vahingossa aloitus-/lopetuspainiketta, kone käynnistyy ja voi aiheuttaa henkilövahingon.



Huomautus

- Alalangan pujotusjärjestys on ilmoitettu puolakotelossa olevilla merkeillä. Muista pujottaa lanka ohjeiden mukaan.

- 1 Nosta neula painamalla (neula-asennon painike) kerran tai kahdesti ja nosta sitten paininjalka.

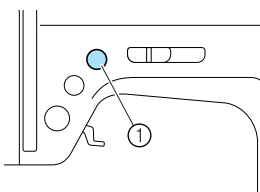

- ① Neula-asennon painike

- 2 Katkaise koneesta virta.

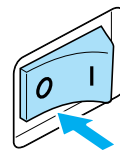

- 3 Liu'uta puolakotelon kannen salpa oikealle.

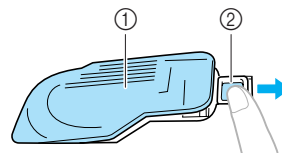

- ① Puolakotelon kansi
- ② Salpa
- ▶ Puolakotelon kansi aukeaa.

- 4 Irrota puolakotelon kansi.

- 5 Pidä puolaa oikeassa kädessä ja langanpäättä vasemmassa kädessä.

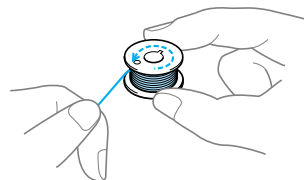

- Varo pudottamasta puolaa.

- 6** Aseta puola oikealla kädellä siten, että lanka juoksee vasemmalle, ja vedä lanka sitten tukevasti kielekkeen ali vasemmalla kädellä.

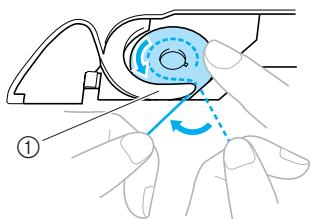

① Kieleke

- Varmista, että asetit puolan oikein paikoilleen.

! MUISTUTUS

- Varmista, että asetit puolan siten, että lanka kiertyy oikeaan suuntaan, muuten lanka saattaa katketa tai olla liian kireällä tai löysällä.



Huomautus

- Alalangan pujotusjärjestys on ilmoitettu puolakotelossa olevilla merkeillä. Muista pujottaa lanka ohjeiden mukaan.

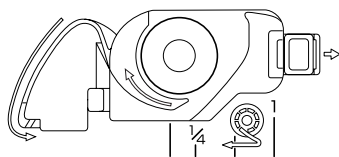

- 7** Vedä lanka uraa pitkin ja katkaise se langankatkaisijalla vetämällä lankaa itseesi päin.

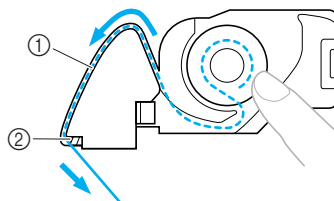

① Ura
② Langankatkaisin

- ▶ Langankatkaisija leikkaa langan poikki.

- Varmista, että lanka on pujotettu oikein puolakotelossa olevan laattajousen kautta. Jos näin ei ole, pujota lanka uudelleen.

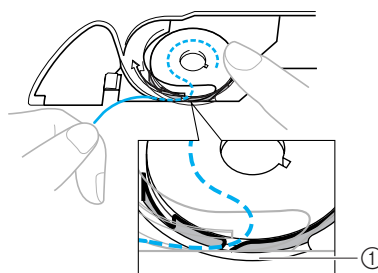

① Laattajousi

- 8** Aseta puolakotelon kansi takaisin paikalleen. Työnnä vasemmassa alakulmassa oleva kieleke koloonsa (A) ja paina sitten kevyesti kannen oikeasta reunasta (B).

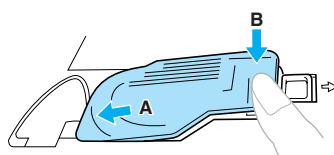

- ▶ Alalanka on nyt pujotettu.

Pujota seuraavaksi ylälanka. Menettelyohjeet löydät kohdasta "Ylälangan pujotus" (sivu 28).



Huomautus

- Voit aloittaa ompelun nostamatta alalankaa ylös. Jos haluat nostaa alalangan ylös ennen ompelun aloittamista, seuraa kohdassa "Alalangan nostaminen" (sivu 36) annettuja ohjeita.

Ylälangan pujotus

Tässä osassa selvitetään ylälangan langoittaminen ja langan pujottaminen neulansilmään.

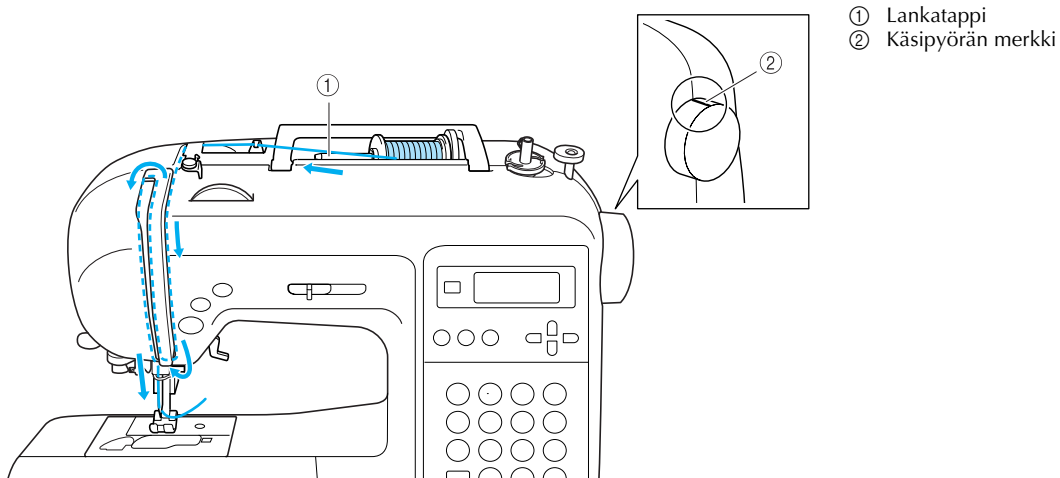

! MUISTUTUS

- Noudata ohjeita huolellisesti pujottaessasi ylälankaa. Jos ylälankaa ei ole pujotettu oikein, lanka voi sotkeutua ja katkaista tai vääntää neulan.
- Langanpujottajaa voi käyttää ompelukoneneulojen neulakoolla 75/11–100/16.
- Käytä sopivia lanka- ja neulayhdistelmiä. Sopivat neula- ja lankayhdistelmät on esitetty kohdassa ”Neulatyytit ja niiden käyttö” (sivu 38).
- Langanpujottajaa ei voi käyttää, jos langan paksuus on 130/20 tai paksumpi.
- Langanpujottajaa ei myöskään voi käyttää siipineulan tai kaksoisneulan kanssa.
- Jos et voi käyttää langanpujottajaa, katso lisäohjeita kohdasta ”Langan pujottaminen neulansilmään manuaalisesti (ilman langanpujottajaa)” (sivu 33).



Huomautus

- Lanka on pujotettava ompelukoneeseen merkityn yhtenäisen viivan osoittamassa järjestyksessä. Muista pujottaa lanka ohjeiden mukaan.

Ylälangan pujottaminen

Aseta lankarulla lankatappiin ja pujota lanka koneeseen.

- 1 Kytke koneeseen virta.

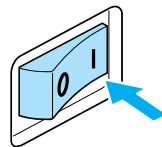

- 2 Nosta paininjalan nostovipu.

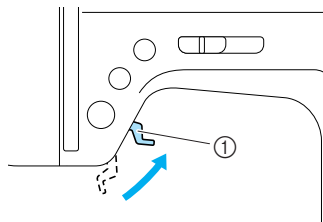

- ① Paininjalan nostovipu

! MUISTUTUS

- Jos paininjalka ei ole yläasennossa, langan pujottaminen ei onnistu.

- 3 Nosta neula painamalla painiketta Ⓡ (neula-asennon painike) kerran tai kahdesti.

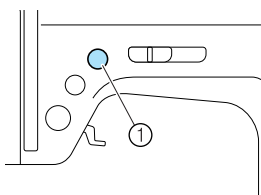

① Neula-asennon painike

- Neula on nostettu oikein, kun käsipyörässä oleva merkki osoittaa ylöspäin kuvan osoittamalla tavalla. Tarkista käsipyörä, ja jos merkki ei ole oikeassa asennossa, paina Ⓡ (neula-asennon painiketta), kunnes se siirtyy oikeaan paikkaan.

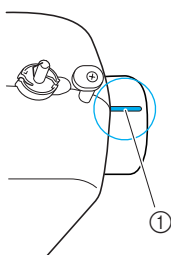

① Käsipyörän merkki

- 4 Irrota lankatappiin pujotettu lankarullan suojus.

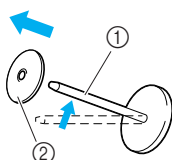

① Lankatappi
② Lankarullan suojus

- 5 Aseta lankarulla lankatappiin. Liu'uta lankarulla tappiin siten, että rulla on vaakatasossa ja lanka juoksee alhaalta eteen.

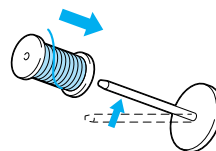

! MUISTUTUS

- Jos lankarulla tai lankarullan suojus ei ole oikein paikallaan, lanka voi sotkeutua lankatappiin, jolloin neula voi katketa.

- 6 Liu'uta lankarullan suojus lankatappiin. Liu'uta lankarullan suojus mahdollisimman pitkälle oikealle kuvan osoittamalla tavalla siten, että kupera puoli on vasemmalla.

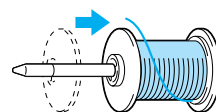

! MUISTUTUS

- Jos lankarulla tai lankarullan suojus ei ole oikein paikallaan, lanka voi sotkeutua lankatappiin, jolloin neula voi katketa.
- Lankarullan suojuksia on kolme kokoa (suuri, keskikokoinen ja pieni), joten voit valita koon, joka parhaiten sopii käyttämäsi lankarullaan. Jos lankarullan suojus on liian pieni, lanka voi tarttua lankarullan uraan, jolloin neula voi katketa.

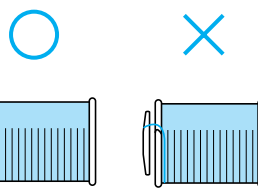

- 7** Pidä rullaa oikealla kädellä, vedä lankaa vasemmalla kädellä ja vie lanka langanohjaimen alitse.

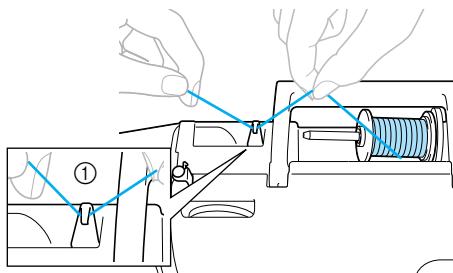

① Langanohjain

- 8** Vie lanka langanohjaimen suojuksen alitse takapuolelta etupuolelle. Kiristä oikealla kädellä lankaa siten, että se ei ole vedettäessä löysällä, ja vie lanka langanohjaimen suojuksen alitse vasemmalla kädellä.

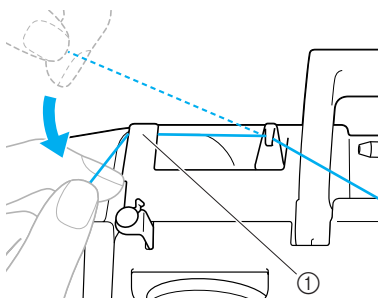

① Langanohjaimen suojus

- 9** Pujota lanka koneeseen koneessa olevaa numeroitua reittiä pitkin.

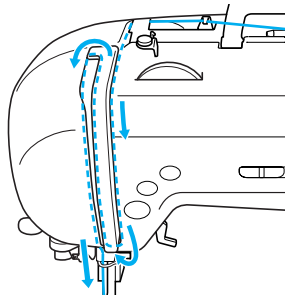

- 10** Vie lanka langannostajaan oikealta vasemmalle.

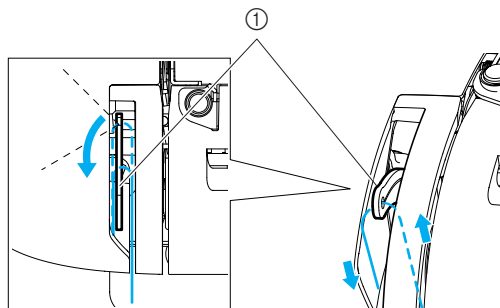

① Langannostaja



Huomautus

- Jos neula on alhaalla, lankaa ei voida pujottaa langannostajaan. Muista nostaa neula neula-asennon painikkeella ennen langan pujottamista langannostajaan.

- 11** Vie lanka neulatangon langanohjaimen takaa. Langan saa helposti neulatangon ohjaimen taakse, kun pidät langasta vasemmalla kädelläsi ja vedät lankaa ohjaimen oikealta vasemmalle.

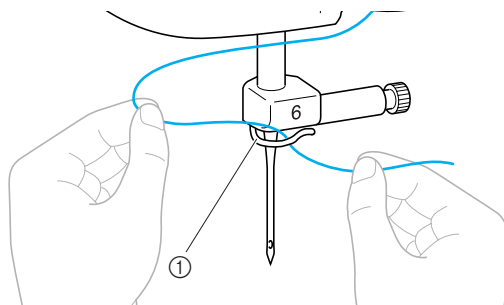

① Neulatangon langanohjain

- 12** Laske paininjalka paininjalan nostovipun avulla.

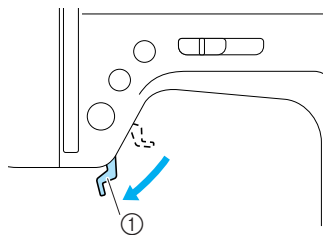

① Paininjalan nostovipu

Langan pujottaminen neulansilmään

Tässä osassa kerrotaan, miten lanka pujotetaan neulansilmään.



Huomautus

- Langanpujottajaa voi käyttää ompelukoneneulojen neulakoolla 75/11 – 100/16.
- Langanpujottajaa ei voi käyttää, jos langan paksuus on 130/20 tai paksumpi.
- Langanpujottajaa ei myöskään voi käyttää siipineulan tai kaksoisneulan kanssa.
- Jos et voi käyttää langanpujottajaa, katso lisäohjeita kohdasta "Langan pujottaminen neulansilmään manuaalisesti (ilman langanpujottajaa)" (sivu 33).

- 1** Vedä neulatangon langanohjaimen pujotetun langan päätä vasemmalle (A), ja vedä se sitten etukautta tiukasti langanohjaimen pyörölevyjen (B) uran läpi.

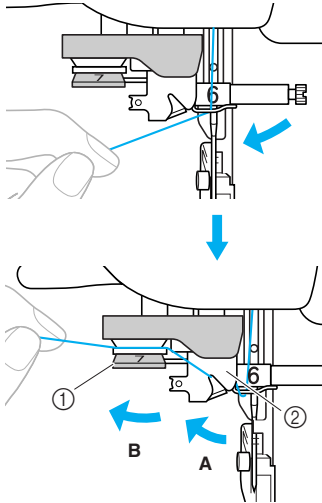

- ① Langanohjaimen pyörölevy
② Langanohjain

- 2** Katkaise lanka ompelukoneen vasemmassa sivussa sijaitsevan langankatkaisijan avulla.

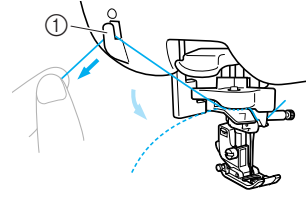

- ① Langankatkaisija



Vinkki

- Kun käytät helposti rullalta purkautuvaa lankaa, kuten metallilankaa, langan pujottaminen neulansilmään voi olla vaikeaa, jos lanka on katkaistu. Kun olet pujottanut langan langanohjaimen pyörölevyjen läpi (merkitty numerolla "7"), vedä langankatkaisijan käytön sijaan lankaa esiin noin 80 mm (noin 3 tuumaa).

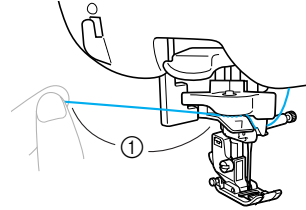

- ① vähintään 80 mm (noin 3 tuumaa)

- 3** Paina koneen vasemmassa sivussa olevaa neulan langoitusvipu alas ja palauta vipu sitten alkuperäiseen asentoonsa.

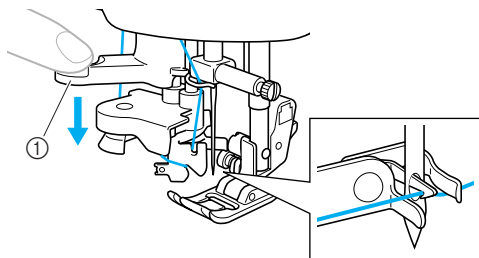

- ① Neulan langoitusvipu
▶ Lanka menee neulansilmän läpi.



Vinkki

- Jos lanka ei ole mennyt oikein neulansilmän läpi, vaan on muodostanut neulansilmään silmukan, vedä silmukka varovasti neulansilmän läpi vetääksesi myös langanpään läpi.

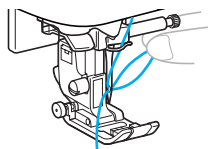

MUISTUTUS

- Ole varovainen lankaa vetäessäsi, muuten neula voi katketa tai vääntyä.

- 4** Nosta paininjalan nostovipua, vie langanpää paininjalan läpi ja vedä noin 5 cm (2 tuumaa) lankaa koneen takaosaa kohti.

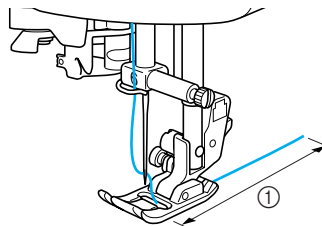

- ① 5 cm (2 tuumaa)
▶ Ylälanka on nyt pujotettu.
Kun ylä- ja alalanka on nyt pujotettu, olet valmis aloittamaan ompelun.



Vinkki

- Jos neula on alhaalla, langanpujottaja ei voi pujottaa lankaa neulansilmään. Muista nostaa neula painamalla ⊕ (neula-asennon painiketta) ennen langanpujottajan käyttämistä.

Langan pujottaminen neulansilmään manuaalisesti (ilman langanpujottajaa)

Jos käytät erikoislankaa, yli 130/20:n paksuista lankaa, siipineulaa tai kaksoisneulaa, etkä voi käyttää langanpujottajaa, pujota lanka neulansilmään seuraavalla tavalla:

1 Pujota lanka koneeseen neulatangon langanohjaimen saakka.

- Katso lisätietoja kohdasta "Ylälangan pujotus" (sivu 28).

2 Laske paininjalan nostovipu.

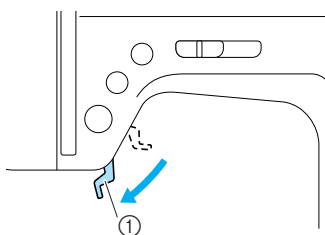

① Paininjalan nostovipu

3 Pujota lanka neulansilmään edestä taakse.

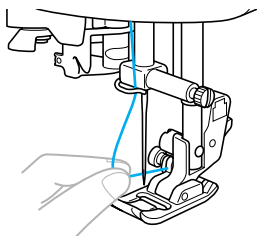

4 Nosta paininjalan nostovipua, vie langanpää paininjalan läpi ja vedä noin 5 cm (2 tuumaa) lankaa koneen takaosaan kohti.

Kaksoisneulan käyttö

Kaksoisneulalla voidaan ommella kaksi samanlaista, rinnakkaista ommelta kahdella eri langalla. Molempien ylälankojen on oltava samanpaksuisia ja samanlaatuisia. Muista käyttää kaksoisneulaa, ylimääräistä lankatappia ja lankarullan suojusta. Katso lisätietoja ompeleista, joita voi ommella kaksoisneulalla, kohdasta "Ommelasetukset" (sivu 120).

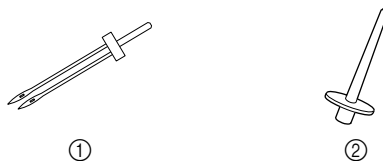

① Kaksoisneula
② Lisälankatappi

! MUISTUTUS

- Käytä ainoastaan kaksoisneulaa (tuotekoodi: X59296-121). Jos käytät muita neuloja, neula voi taipua tai vaurioittaa ompelukonetta.
- Älä koskaan ompele taipuneella neulalla. Taipunut neula katkeaa helposti ja aiheuttaa loukkaantumisvaaran.
- Et voi käyttää langanpujottajaa kaksoisneulan langan pujotukseen. Langanpujottajan käyttö voi vaurioittaa ompelukonetta.

1 Aseta kaksoisneula paikoilleen.

- Katso lisätietoja neulan kiinnittämisestä kohdasta "Neulan vaihto" (sivu 39).

2 Pujota vasemmanpuoleisen neulan ylälanka.

- Katso lisätietoja kohdasta "Ylälangan pujotus" (sivu 28).

3 Pujota ylälanka käsin vasemmanpuoleiseen neulansilmään.

Pujota lanka neulansilmään edestä taakse.

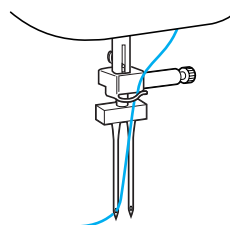

4 Kiinnitä lisälankatappi puolaustapin päähän.

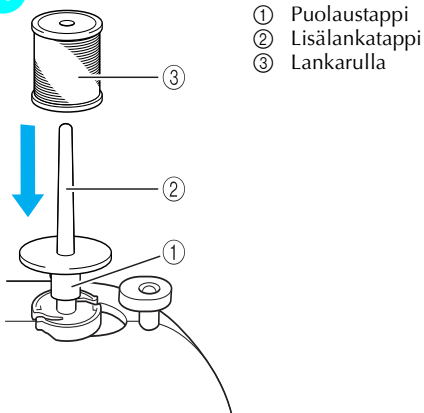

5 Asenna lankarulla paikalleen ja pujota ylälanka.



Huomautus

- Aseta lankarulla siten, että lanka juoksee rullan edestä.

6 Pujota oikeanpuoleisen neulan ylälanka samalla tavoin kuin vasemmanpuoleisen neulan ylälankakin.

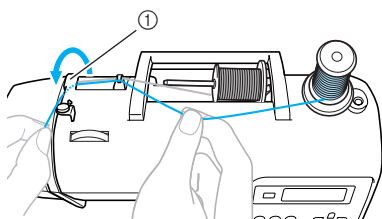

① Langanohjaimen suojus

- Katso lisätietoja vaiheista **8** – **10** kohdasta "Ylälangan pujottaminen" (sivu 28).

7 Pujota lanka käsin oikeanpuoleiseen neulaan viemättä sitä neulatangon langanohjaimen läpi.

Pujota lanka neulansilmään edestä taakse.

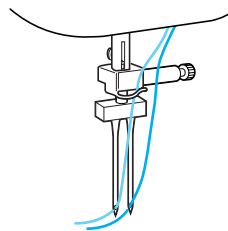

8 Kiinnitä siksakpaininjalka "J".

- Lisätietoja paininjalan vaihtamisesta on kohdassa "Paininjalan vaihto" (sivu 41).

! MUISTUTUS

- Kun käytät kaksoisneulaa, käytä siksakpaininjalkaa "J", muuten neula voi katketa tai kone vaurioitua.

9 Kytke koneeseen virta.

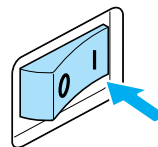

- ▶ Nestekidenäyttöön syttyä valo.

10 Valitse ommel.





- Katso lisätietoja ompeleen valinnasta kohdasta "Ompeleen valinta" (sivu 67).
- Katso lisätietoja ompeleista, joita voi ommella kaksoisneulalla, kohdasta "Ommelasetukset" (sivu 120).

! MUISTUTUS

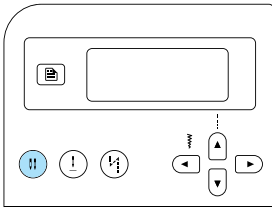
- **Aina kun olet muuttanut piston leveyttä, käännä käsipyörää hitaasti itseäsi kohti (vastapäivään) ja tarkista, ettei neula osu paininjalkaan. Jos neula osuu paininjalkaan, neula voi taipua tai katketa.**

11 Paina (neulan toimintatilan valintapainike).



- ▶  tai  (kaksoisneulakuvake) tulee näyttöön. Kaksoisneulaa voidaan nyt käyttää.
- Kun haluat taas käyttää tavallista neulaa, paina  -painiketta (neulan toimintatilan valintapainike), kunnes kuvake on  tai .
- Kaksoisneula-asetus ei peruunnu edes silloin, kun ompelukoneesta katkaistaan virta.

! MUISTUTUS

- **Kun käytät kaksoisneulaa, muista valita kaksoisneula-asetus, muuten neula voi katketa tai kone vaurioitua.**

12 Aloita ompelu.

- Katso lisätietoja ompelun aloittamisesta kohdasta "Ompelun aloittaminen" (sivu 52).
- ▶ Kone ompelee kaksi rinnakkaista ommelta.

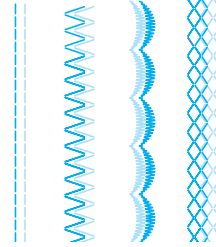

! Vinkki

- Kaksoisneulaa käytettäessä pistot voivat kasautua käytetystä langasta tai kankaasta riippuen. Jos näin käy, pidennä pistoa. Katso lisätietoja piston pituuden säätämisestä kohdasta "Piston pituuden säätö" (sivu 59).

! MUISTUTUS

- **Kun vaihdat ompelusuuntaa, nosta neula kankaasta painamalla  (neula-asennon painiketta), nosta sitten paininjalan nostovipua ja käännä kangasta. Muuten kaksoisneula voi katketa tai kone vahingoittua.**
- **Älä yritä kääntää kangasta kaksoisneulan ollessa kankaassa, muuten neula voi katketa tai kone vahingoittua.**

Alalangan nostaminen

Kun ompelet poimutuksia tai käsivaraista tikkausta, nosta ensin alalanka ylös alla kuvatulla tavalla.

1 Aseta puola puolakoteloon.

- Katso lisätietoja vaiheista 1 – 5 kohdasta “Puolan asettaminen paikoilleen” (sivu 26).

2 Vie alalanka uraan.

Älä katkaise lankaa langankatkaisijalla.

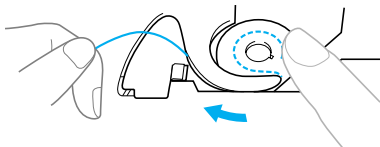

3 Pidä neulan ollessa yläasennossa ylälangasta kiinni kevyesti vasemmalla kädellä ja nosta ja laske neulaa painamalla (+ (neula-asennon painiketta) kahdesti.

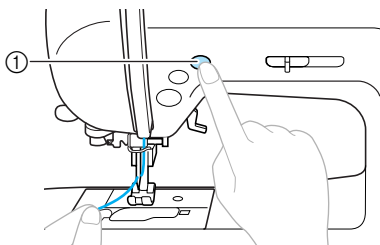

① Neula-asennon painike

- ▶ Alalanka kiertyy silmukaksi ylälangan ympärille ja voidaan vetää ylös.

4 Vedä alalangan pää esiin vetämällä ylälangaa varovasti ylöspäin.

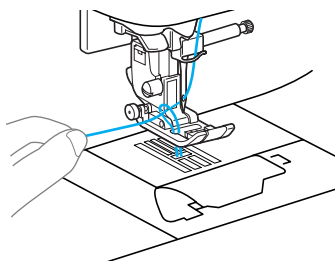

5 Vedä alalankaa esiin noin 10-15 cm (4-5 tuumaa) paininjalan alle koneen takaosaa kohti.

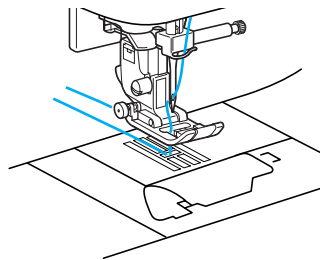

6 Aseta puolakotelon kansi takaisin paikalleen. Työnnä vasemmassa alakulmassa oleva kieleke koloonsa (A) ja paina sitten kevyesti kannen oikeasta reunasta (B).

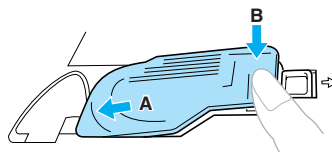

Neulan vaihto

Tässä osassa on tietoja ompelukoneen neuloista.

Neulojen turvallinen käsittely

Noudata seuraavia varotoimia, kun käsittelet neuloja. On hyvin vaarallista olla noudattamatta näitä varotoimia esimerkiksi neula voi katketa ja palaset lennellä ympäristöön. Muista lukea alla annetut ohjeet ja noudattaa niitä huolellisesti.



MUISTUTUS

- Käytä vain kotiompelukoneisiin tarkoitettuja ompelukoneneuloja. Jos käytät muita neuloja, neula voi taipua tai vaurioittaa ompelukonetta.
- Älä koskaan ompele taipuneella neulalla. Taipunut neula katkeaa helposti ja aiheuttaa loukkaantumisvaaran.

Neulatyypit ja niiden käyttö

Neulan valinta riippuu kankaasta ja langan paksuudesta. Valitse kankaaseen sopiva neula ja lanka noudattamalla seuraavan taulukon ohjeita.

| Kangas | | Lanka | | Neulan koko |
|----------------------------|----------------------|----------------|---------|---|
| | | Tyyppi | Paksuus | |
| Keskipaksuiset kankaat | Verka | Puuvillalanka | 60–80 | 75/11–90/14 |
| | Tafti | Tekokuitulanka | | |
| | Flanelli, gabardiini | Silkkilanka | 50 | |
| Ohuet kankaat | Palttina | Puuvillalanka | 60–80 | 65/9–75/11 |
| | Sorsetti | Tekokuitulanka | | |
| | Villa, satiini | Silkkilanka | 50 | |
| Paksut kankaat | Denim | Puuvillalanka | 30–50 | 90/14–100/16 |
| | Ohut vakosametti | Tekokuitulanka | 50–60 | |
| | Tweed | Silkkilanka | | |
| Joustavat kankaat | Jersey | Tekokuitulanka | 50–60 | Pallokärkineula (kullanvärinen) 75/11–90/14 |
| | Trikoo | | | |
| Helposti liestyvät kankaat | | Puuvillalanka | 50–80 | 65/9–90/14 |
| | | Tekokuitulanka | | |
| | | Silkkilanka | 50 | |
| Tikkauksiin | | Tekokuitulanka | 50–60 | 90/14–100/16 |
| | | Silkkilanka | | |



Huomautus

- Mitä pienempi langan numero, sitä paksumpi lanka ja mitä suurempi neulan numero, sitä paksumpi neula.
- Käytä pallokärkineulaa, kun ompelet joustavia kankaita tai kankaita, joille tulee helposti hyppytikkejä.
- Käytä 90/14 – 100/16 neulaa, kun ompelet läpinäkyvällä nailon- eli siimalangalla ommeltavan kankaan tyypistä riippumatta.



MUISTUTUS

- Sopivat kangas-, lanka- ja neulayhdistelmät on esitetty yllä olevassa taulukossa. Väärät kangas-, lanka- ja neulayhdistelmät voivat johtaa neulan taipumiseen tai katkeamiseen, etenkin kun ompelet paksuja kankaita (esim. farkku) ohuella neulalla (kuten 65/9 – 75/11). Lisäksi ommel voi olla epätasainen, kangas voi poimuttua tai kone saattaa ommella hyppypistoja.

Neulan tarkastus

On hyvin vaarallista ommella taipuneella neulalla, koska neula voi katketa ompelun aikana.

Ennen kuin otat neulan käyttöön, aseta neulan kannan litteä puoli alaspäin tasaiselle alustalle ja tarkista, ettei neula ole taipunut.

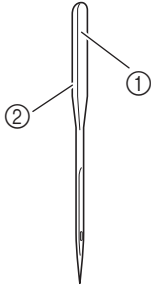

- ① Litteä puoli
- ② Neulatyypin merkintä

■ Suora neula

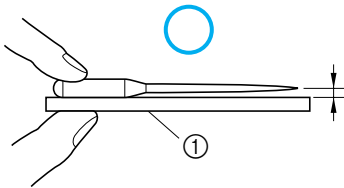

- ① Tasainen alusta

■ Taipunut neula

Jos neulan ja tasaisen alustan etäisyys ei ole joka kohdassa yhtä suuri, neula on taipunut. Älä käytä taipunutta neulaa.

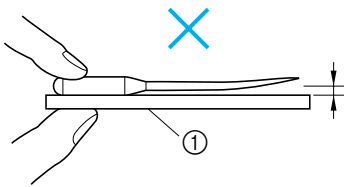

- ① Tasainen alusta

Neulan vaihto

Vaihda neula seuraavasti. Käytä ruuvitalttaa ja neulaa, jonka olet todennut suoraksi tarkistettuasi sen kohdan "Neulan tarkastus" ohjeiden mukaan.

- 1 Nosta neula painamalla painiketta ⊕ (neula-asennon painike) kerran tai kahdesti.

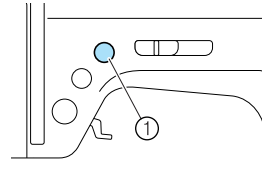

- ① Neula-asennon painike

- 2 Katkaise koneesta virta.

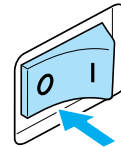

! MUISTUTUS

- Ennen kuin vaihdat neulan, muista katkaista koneesta virta. Jos virta on päällä ja painat vahingossa ⊕ (aloitus-/lopetuspainiketta), kone käynnistyy ja voi aiheuttaa henkilövahingon.

- 3 Laske paininjalan nostovipu.

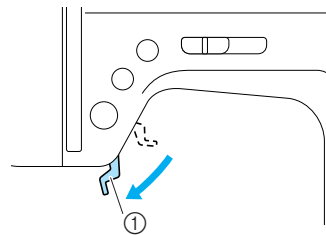

- ① Paininjalan nostovipu

! MUISTUTUS

- Aseta paininjalan alle paperinpala tai kangaspala ennen neulan vaihtamista, ettei neula pääse putoamaan pistolevyn reikään.

- 4** Ota kiinni neulasta vasemmalla kädelläsi ja irrota neula kääntämällä ruuvitaltalla neulan kiinnitysruuvia itseäsi kohti vastapäivään.

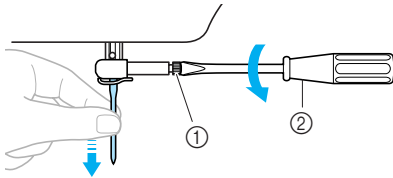

- ① Neulan kiinnitysruuvi
② Ruuvitaltta

- Älä käytä liian suurta voimaa neulan kiinnitysruuvien löysyttämiseen tai kiristämiseen, sillä tietyt ompelukoneen osat voivat vahingoittua.

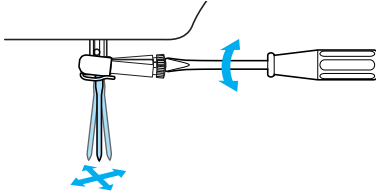

- 5** Työnnä uusi neula litteä puoli taaksepäin neulan pysäyttimeen asti.

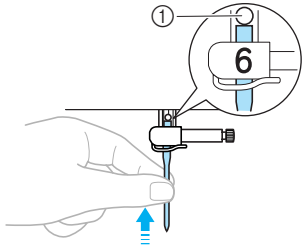

- ① Neulan pysäytin

- 6** Pidä neulasta vasemmalla kädelläsi ja kiristä neulan kiinnitysruuvi ruuvitaltalla.

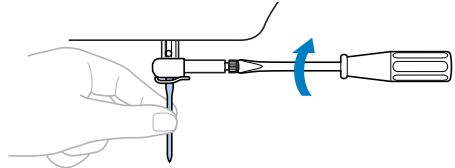

Asenna kaksoisneula samalla tavalla.

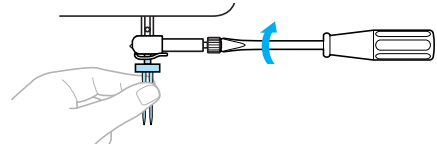

! MUISTUTUS

- Työnnä neula ehdottomasti neulan pysäyttimeen asti ja kiristä ruuvi huolellisesti ruuvitaltalla, muuten neula voi katketa tai kone vaurioitua.

Paininjalan vaihto

Paininjalka painaa kangasta konetta vasten.

Paininjalan turvallinen käsittely

Noudata seuraavia varotoimia paininjalan käsittelyssä.

! MUISTUTUS

- Käytä valitsemaasi ompeleeseen sopivaa paininjalkaa, muuten neula voi osua siihen ja taipua tai katketa.
- Käytä vain tämän koneen paininjalkoja. Muiden koneiden paininjalkojen käyttö voi aiheuttaa onnettomuuden tai henkilövahingon.

Paininjalan vaihto

Vaihda paininjalka seuraavasti.

Katso lisätietoja reunaleikkurin "S" käytöstä kohdasta "Yliluottelu reunaleikkurilla (lisävaruste)" (sivu 73).

- 1 Nosta neula painamalla painiketta ⊕ (neula-asennon painike) kerran tai kahdesti.

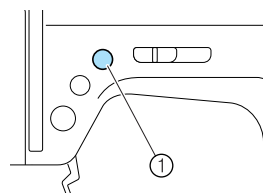

- ① Neula-asennon painike
- ▶ Neula nousee ylös.

- 2 Katkaise koneesta virta.

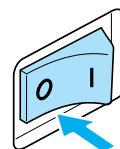

! MUISTUTUS

- Ennen kuin vaihdat paininjalan, muista katkaista koneesta virta. Jos virta on päällä ja painat vahingossa ⊕ (aloitus-/lopetuspainiketta), kone käynnistyy ja voi aiheuttaa henkilövahingon.

- 3 Nosta paininjalan nostovipu.

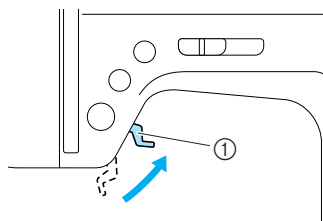

- ① Paininjalan nostovipu
- ▶ Paininjalka nousee ylös.

- 4** Paina paininjalan runko-osan takana olevaa mustaa painiketta.

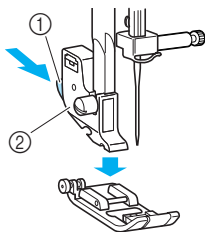

- ① Musta painike
② Paininjalan runko-osa

► Paininjalka irtoaa runko-osasta.

- 5** Aseta uusi paininjalka paininjalan runko-osan alle siten, että paininjalan tanko on samassa linjassa runko-osassa olevan uran kanssa.

Aseta paininjalka siten, että paininjalan tyypin ilmaiseva kirjain (A, G, I, J, M, N tai R) on luettavissa.

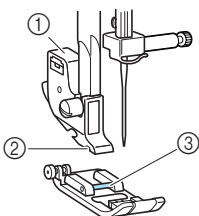

- ① Paininjalan runko-osa
② Ura
③ Tanko

- 6** Laske paininjalan nostovipu hitaasti, jolloin paininjalan tanko napsahtaa paininjalan runko-osan uraan.

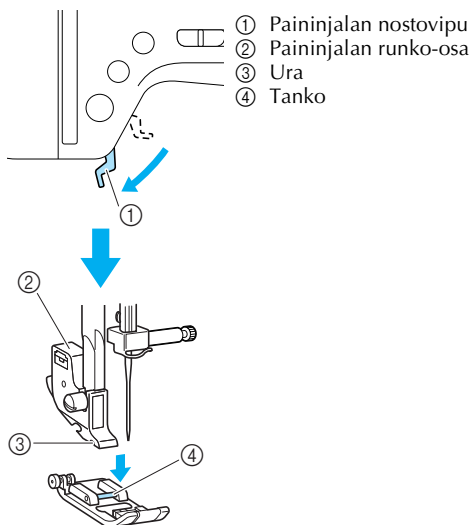

- ① Paininjalan nostovipu
② Paininjalan runko-osa
③ Ura
④ Tanko

► Paininjalka on kiinnitetty.

- 7** Nosta paininjalan nostovipu tarkistaaksesi että paininjalka on kiinnitetty oikein.

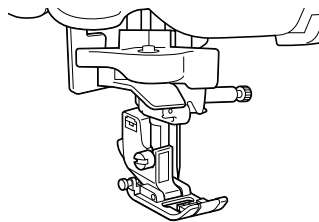

Vinkki

- Kun olet valinnut haluamasi ompeleen, nestekidenäytössä näkyy kyseisen ompeleen kanssa käytettävä paininjalka. Tarkista ennen ompelun aloittamista, että oikea paininjalka on asennettuna. Jos asennettuna on väärä paininjalka, katkaise koneesta virta, vaihda tilalle oikea paininjalka ja valitse uudelleen haluamasi ommel.



Napinläprijalka "A".



Yliuottelujalka "G".



Siksakpaininjalka "J".



Napinompelujalka "M".



Koristeommeljalja "N".



Piilo-ommeljalja "R".

- Katso lisätietoja kunkin ompeleen kanssa käytettävästä paininjalasta kohdasta "Ommelasetukset" (sivu 120).

Paininjalan runko-osan irrotus

Irrota paininjalan runko-osa, kun puhdistat ompelukoneen tai kun asennat paininjalan, jonka kanssa ei käytetä paininjalan runko-osaa, esim. vanutikkausjalka. Irrota paininjalan runko-osa ruuvitaltalla.

■ Paininjalan runko-osan irrotus

1 Irrota paininjalka.

- Katso lisätietoja kohdasta "Paininjalan vaihto" (sivu 41).

2 Löysytä paininjalan runko-osan ruuvi ruuvitaltalla.

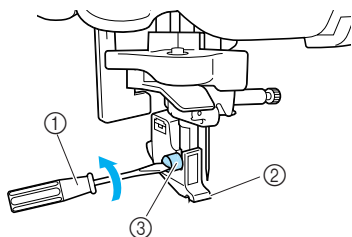

- 1 Ruuvitalta
- 2 Paininjalan runko-osa
- 3 Paininjalan runko-osan ruuvi

■ Paininjalan runko-osan kiinnitys

1 Aseta paininjalan runko-osa samaan linjaan paininjalan runko-osan kiinnitystangon vasemman alareunan kanssa.

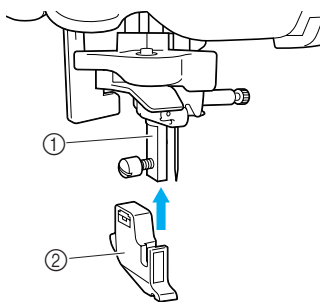

- 1 Kiinnitystanko
- 2 Paininjalan runko-osa

2 Pidä paininjalan runko-osaa paikallaan oikealla kädelläsi ja kiristä ruuvi vasemmalla kädelläsi.

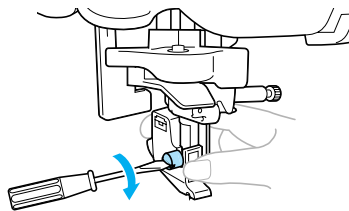

- 1 Ruuvitalta

Vinkki

- Jos paininjalan runko-osaa ei ole asennettu oikein, langan kireys on virheellinen.

Yläsyöttäjän käyttö (lisävaruste)

Yläsyöttäjää (lisävaruste) käytettäessä syöttäjän hampaat ja yläsyöttäjässä olevat hampaat syöttävät molempia kankaita tasaisesti. Tästä on hyötyä ommeltaessa huonosti syöttyviä materiaaleja, kuten vinyyliä ja nahkaa tai ommeltaessa helposti liukuvia kankaita, kuten samettia, tai tikattaessa. Kiinnitä yläsyöttäjä ruuvitaltan avulla.

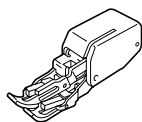

■ Yläsyöttäjän kiinnitys

1 Irrota paininjalan runko-osa.

- Katso lisätietoja kohdasta "Paininjalan runko-osan irrotus" (sivu 43).

2 Aseta yläsyöttäjän kiinnityshaarukka neulan kiinnitysruuviin.

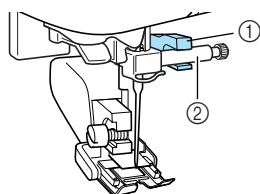

- ① Kiinnityshaarukka
- ② Neulan kiinnitysruuvi

3 Laske paininjalan nostovipu, työnnä paininjalan runko-osan ruuvi paikalleen ja kiristä ruuvi ruuvitaltalla.

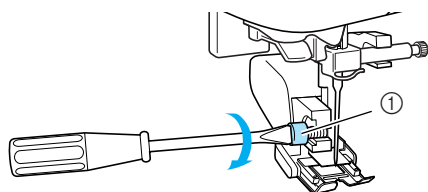

- ① Paininjalan runko-osan ruuvi

! MUISTUTUS

- Kiristä ruuvit huolellisesti ruuvitaltalla, muuten neula voi osua paininjalkaan ja neula voi taipua tai katketa.
- Ennen ompelun aloittamista, käännä käsipyörää hitaasti itseäsi kohti (vastapäivään) ja tarkista, ettei neula osu paininjalkaan. Jos neula osuu paininjalkaan, neula voi taipua tai katketa.

🌟 Vinkki

- Kun ompelet yläsyöttäjällä, aseta ompelunopeus hitaan ja keskinopean välille.

■ Yläsyöttäjän irrotus

1 Nosta neula painamalla painiketta ⊕ (neula-asennon painike) kerran tai kahdesti.

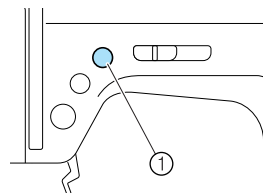

- ① Neula-asennon painike
- ▶ Neula nousee ylös.

2 Katkaise koneesta virta.

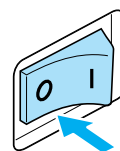

3 Nosta paininjalan nostovipu.

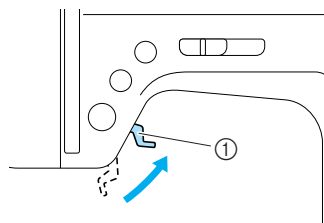

- ① Paininjalan nostovipu
- ▶ Paininjalka nousee ylös.

4 Löysytä paininjalan runko-osan ruuvi ruuvitaltalla ja irrota yläsyöttäjä.

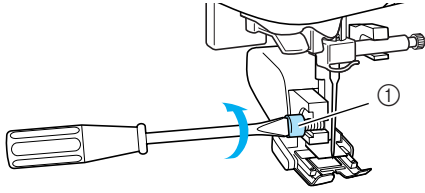

① Paininjalan runko-osan ruuvi

5 Kiinnitä paininjalan runko-osa.

- Katso lisätietoja kohdasta "Paininjalan runko-osan irrotus" (sivu 43).



Huomautus

- Yläsyöttäjää voidaan käyttää vain suoraa ommelta (vahvistuspistoilla) ja siksakommelta ommeltaessa. Katso lisätietoja ompeleista kohdasta "Ommelasetukset" (sivu 120).
- Voit hankkia yläsyöttäjän valtuutetulta Brother-jälleenmyyjältäsi.

Lieriömäisten tai suurten kappaleiden ompelu

Kun ompelit lieriömäisiä tai suuria kappaleita, irrota koneen aputaso.

Lieriömäisten kappaleiden ompelu

Aputason irrottaminen helpottaa lieriömäisten osien, kuten hihansuiden ja housunlahkeiden ompelua.

- 1 Irrota aputaso vetämällä sitä vasemmalle.

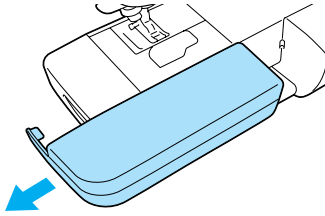

- ▶ Kun aputaso on irrotettu, voit ommella vapaavarren avulla.

- 2 Pujota ommeltava kappale vapaavarteen ja ompele ylhäältä lähtien.

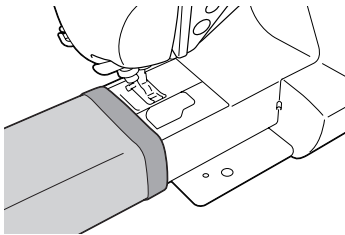

- 3 Kun olet lopettanut vapaavarsiompelun, aseta aputaso takaisin paikoilleen.

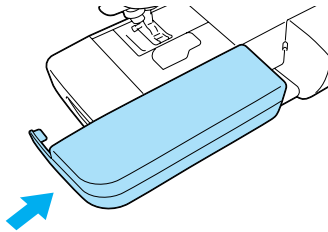

Suurten kappaleiden ompelu

Lisävarusteena ostettava lisäpöytä helpottaa suurten kappaleiden ompelua.

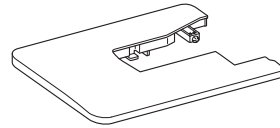

- 1 Käännä lisäpöydän jalat auki. Avaa kaikki neljä jalkaa vetämällä niitä, kunnes ne napsahtavat paikoilleen.

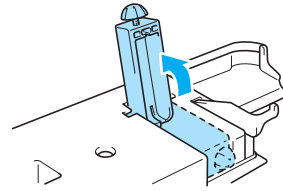

- 2 Irrota aputaso vetämällä sitä vasemmalle.

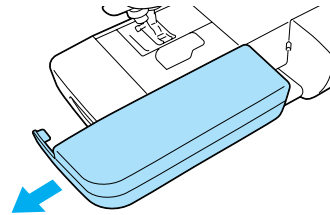

- 3 Asenna lisäpöytä.**
Pidä pöytä vapaavarren tasolla ja liu'uta se paikoilleen. Lisäpöydän oikea alakulma ulottuu ompelukoneen etuosan yli.

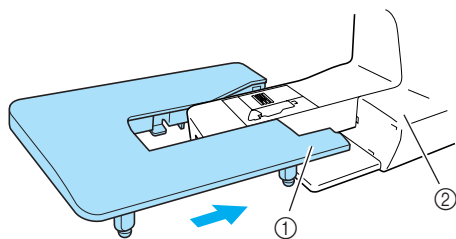

- ① Oikea alakulma
② Koneen etuosa



Vinkki

- Lisäpöydän voit hankkia valtuutetulta Brother-jälleenmyyjältäsi.

- 4 Säädä lisäpöydän korkeus samalla tasolle ompelukoneen kanssa kääntämällä jalkojen pohjissa olevia ruuveja.**

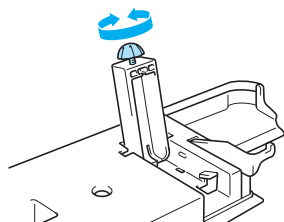

MUISTUTUS

- Älä siirrä ompelukonetta lisäpöydän ollessa siihen kiinnitettynä, sillä se voi aiheuttaa henkilövahinkoja tai vaurioittaa ompelukonetta.
- 5 Irrota lisäpöytä, kun et enää tarvitse sitä.**
Nosta pöytää hiukan ja vedä sitä vasemmalle.

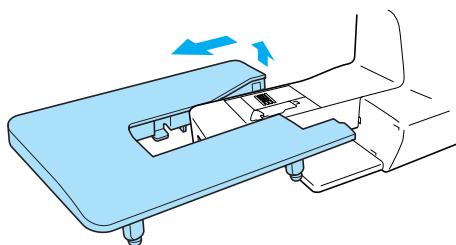

- 6 Asenna aputaso takaisin paikoilleen.**

2

OMPELUN PERUSTEET

Tässä luvussa kuvataan ompelua varten tehtäviä valmisteluja.

| | |
|---|----|
| Ompeleminen..... | 50 |
| Ompelun perusohjeet..... | 50 |
| Kankaan paikalleen asettelu | 51 |
| Ompelun aloittaminen | 52 |
| Ompeleen vahvistaminen..... | 54 |
| Lankojen katkaisu..... | 56 |
| Langan kireyden säätö | 57 |
| Ylälangan kireyden muuttaminen..... | 57 |
| Piston leveyden ja pituuden säätö | 58 |
| Piston leveyden säätö | 58 |
| Piston pituuden säätö | 59 |
| Hyödyllisiä toimintoja | 60 |
| Neulan pysähtymiskohdan (ala-/yläasentoon) vaihtaminen..... | 60 |
| Automaattinen taakseompelu/vahvistuspistot..... | 60 |
| Hyödyllisiä ompeluvihjeitä | 62 |
| Koeompelu | 62 |
| Ompelusuunnan vaihtaminen..... | 62 |
| Kaarien ompeleminen | 62 |
| Paksujen kankaiden ompelu | 62 |
| Ohuiden kankaiden ompelu | 63 |
| Joustavien kankaiden ompelu..... | 63 |
| Tasaisen saumanvaran ompelu | 64 |

Ompeleminen

Ompelun perusteet on kuvattu seuraavassa.

Ennen kuin käytät ompelukonetta, lue seuraavat turvallisuusohjeet.

MUISTUTUS

- **Kun käytät konetta, kiinnitä huomiota erityisesti neulaan. Pidä kätesi kaukana kaikista liikkuvista osista kuten neulasta ja käsipyörästä, muuten voi sattua henkilövahinko.**
- **Älä vedä tai työnnä kangasta liian voimakkaasti ompelun aikana, muuten voi sattua henkilövahinko tai neula voi katketa.**
- **Älä koskaan ompele taipuneella neulalla. Taipunut neula katkeaa helposti ja aiheuttaa loukkaantumisvaaran.**
- **Käytä valitsemaasi ompeleeseen sopivaa paininjalkaa, muuten neula voi osua siihen ja taipua tai katketa.**
- **Varmista ompelun aikana, ettei neula osu nuppineuloihin, muuten neula voi taipua tai katketa.**
- **Ennen kuin vaihdat paininjalan, muista katkaista koneesta virta. Jos virta on kytkettynä ja painat vahingossa aloitus-/lopetuspainiketta, kone käynnistyy ja voi aiheuttaa henkilövahingon.**

Ompelun perusohjeet

Noudata seuraavia perusohjeita, kun aloitat ompelun.

| | | |
|----------|---------------------------------|--|
| 1 | Kytke koneeseen virta. | Kytke koneeseen virta. Katso lisätietoja koneen virran kytkemisestä kohdasta "Virran kytkeminen koneeseen" (sivu 17). |
| ↓ | | |
| 2 | Valitse ommel. | Valitse ommeltavalle alueelle sopiva ommel. Katso lisätietoja ompeleen valinnasta kohdasta "Ompeleen valinta" (sivu 67). |
| ↓ | | |
| 3 | Kiinnitä paininjalka. | Kiinnitä oikea paininjalka ommeltyypin mukaan. Lisätietoja paininjalan vaihtamisesta on kohdassa "Paininjalan vaihto" (sivu 41). |
| ↓ | | |
| 4 | Aseta kangas paikalleen. | Aseta ommeltava kohta paininjalan alle. Varmista, että kangaspalat ommellaan oikeassa järjestyksessä ja että kankaan oikeat ja nurjat puolet on asetettu oikein toisiaan vasten. Katso lisätietoja kankaan asettelusta kohdasta "Kankaan paikalleen asettelu" (sivu 51). |
| ↓ | | |
| 5 | Aloita ompelu. | Aloita ompelu. Katso lisätietoja ompelun aloittamisesta kohdasta "Ompelun aloittaminen" (sivu 52). |
| ↓ | | |
| 6 | Katkaise langat. | Kun olet lopettanut ompelun, katkaise langat. Katso lisätietoja lankojen katkaisusta kohdasta "Lankojen katkaisu" (sivu 56). |

Kankaan paikalleen asettelu

Varmista, että kangaspalat ommellaan oikeassa järjestyksessä ja että kankaan oikeat ja nurjat puolet on asetettu oikein toisiaan vasten.

1 Kytke koneeseen virta.

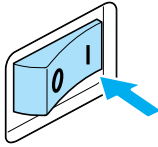

Kone valitsee automaattisesti suoran ompeleen (neula vasemmalla).

2 Nosta neula painamalla painiketta ① (neula-asennon painike) kerran tai kahdesti.

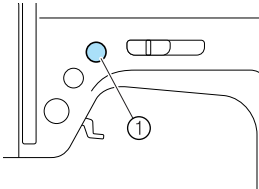

① Neula-asennon painike

3 Aseta kangas paininjalan alle.

- Jos saumanvara asetetaan oikealla puolelle, on helpompi ommella suoraan eikä ylimääräinen kangas haittaa ompelua.

4 Pidä kiinni langan päästä ja kankaasta vasemmalla kädelläsi ja käännä käsipyörää itseäsi kohti (vastapäivään) oikealla kädelläsi, jolloin neula laskeutuu ompelun aloituskohtaan.

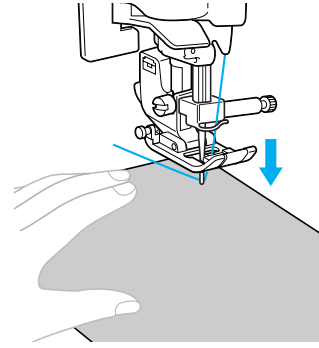
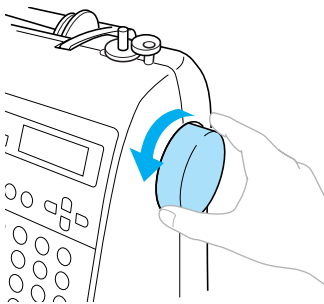

5 Laske paininjalan nostovipu.

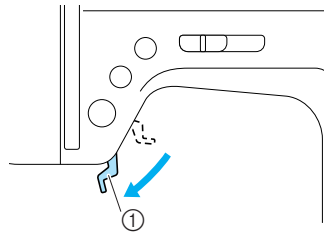

① Paininjalan nostovipu

► Kangas on nyt valmis ommeltavaksi.

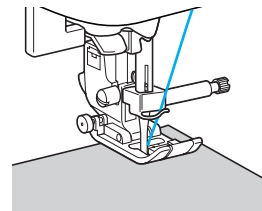

Ompelun aloittaminen

Kun olet valmis, voit aloittaa ompelun. Voit säätää ompelunopeutta joko ompelunopeuden säätimen tai jalkasäätimen avulla.



Vinkki

Tärkeää:

- Kun jalkasäädin on kytketty, -painiketta (aloitus-/lopetuspainike) ei voi käyttää ompelun aloitukseen.

■ Toimintopainikkeita käyttäen

Ompelu voidaan aloittaa ja lopettaa toimintopainikkeiden  (aloitus-/lopetuspainikkeen) avulla.

1 Valitse haluamasi ompelunopeus siirtämällä ompelunopeuden säädintä joko vasemmalle tai oikealle.

Ompelunopeus hidastuu, kun siirrät säädintä vasemmalle ja kasvaa, kun siirrät säädintä oikealle.

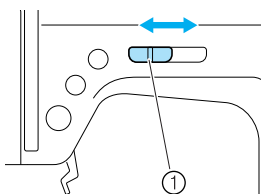

① Ompelunopeuden säädin

2 Paina (aloitus-/lopetuspainiketta) kerran.

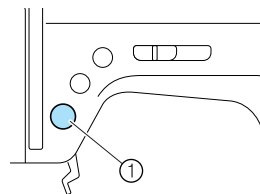

① Aloitus-/lopetuspainike

▶ Kone aloittaa ompelun.

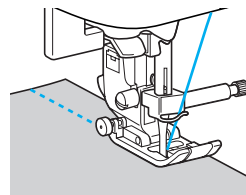

- Jos pidät  (aloitus-/lopetuspainiketta) painettuna välittömästi ompelun aloittamisen jälkeen, kone ompelee hitaalla nopeudella.

3 Kun olet päässyt ompelun lopetuskohtaan, paina (aloitus-/lopetuspainiketta) kerran.

▶ Kone lopettaa ompelun ja jättää neulan alas (kankaaseen).

4 Kun olet lopettanut ompelun, nosta neula ja katkaise langat.

▶ Katso lisätietoja kohdasta "Lankojen katkaisu" (sivu 56).

■ Jalkasäädintä käyttäen

Ompelu voidaan aloittaa ja lopettaa jalkasäätimen avulla.

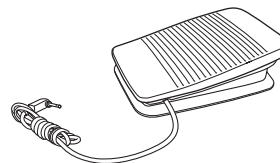

1 Katkaise koneesta virta.

Kun kytket jalkasäätimen ompelukoneeseen, varmista ettei koneessa ole virta päällä, jotta ompelukone ei käynnisty itsestään vahingossa.

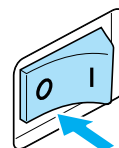

- 2** Kytke jalkasäätimen pistotulppa ompelukoneen sivussa olevaan polkimen liitäntään.

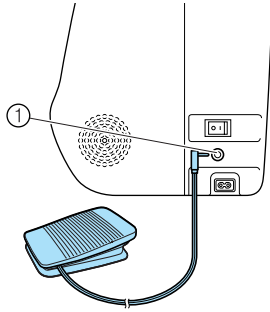

① Jalkasäätimen liitäntä

- 3** Kytke koneeseen virta.

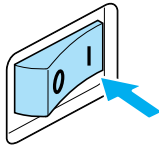

- 4** Valitse haluamasi ompelunopeus siirtämällä ompelunopeuden säädintä joko vasemmalle tai oikealle.

Ompelunopeus hidastuu, kun siirrät säädintä vasemmalle ja kasvaa, kun siirrät säädintä oikealle.

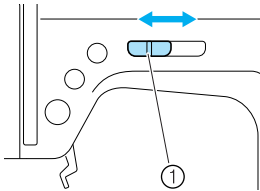

① Ompelunopeuden säädin

- Ompelunopeuden säätimellä asetettu nopeus on jalkasäätimen maksiminopeus.

- 5** Kun olet valmis aloittamaan ompelun, paina jalkasäädintä hitaasti alas.

Ompelunopeus kasvaa, kun painat jalkasäädintä lujempaa ja hidastuu, kun vähennät jalkasäätimeen kohdistuvaa painetta.

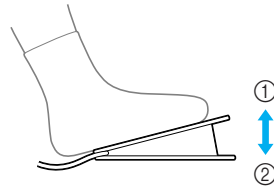

① Hitaampi
② Nopeampi

- Paina hitaasti jalkasäädintä. Jos painat liian äkillisesti, ompelu käynnistyy liian nopeasti.

► Kone aloittaa ompelun.

- 6** Kun olet päässyt ompelun lopetuskohtaan, nosta jalka pois jalkasäätimeltä.

► Kone lopettaa ompelun ja jättää neulan alasettoon (kankaaseen).

7 Kun olet lopettanut ompelun, nosta neula ja katkaise langat.

- Katso lisätietoja kohdasta "Lankojen katkaisu" (sivu 56).



Huomautus

- Kun jalkasäädin on kytketty, -painiketta (aloitus-/lopetuspainike) ei voi käyttää ompelun aloitukseen.
- Kun ompelu päättyy, neula jää ala-asentoon (kankaaseen). Ompelukoneen asetuksia voi muuttaa siten, että neula jää yläasentoon, kun lopetat ompelun. Katso lisätietoja koneen asetusten muuttamisesta siten, että neula jää yläasentoon kohdasta "Neulan pysähtymiskohdan (ala-/yläasentoon) vaihtaminen" (sivu 60).



MUISTUTUS

- Älä päästä langanpätkiä tai pölyä kertymään jalkasäätimeen, sillä se voi aiheuttaa tulipalon tai sähköiskun.
- Älä aseta esineitä jalkasäätimen päälle, sillä se voi aiheuttaa henkilövahinkoja tai vahingoittaa konetta.
- Jos konetta ei käytetä pitkään aikaan, irrota jalkasäätimen pistoke, sillä muuten se voi aiheuttaa tulipalon tai sähköiskun.

Ompeleen vahvistaminen

Kun ompelet suoraa ommelta kohtaan, missä saumat eivät mene päällekkäin, vahvista ompeleen pää käyttämällä taaksepäin ompelua tai vahvistuspistoja.

1 Laske neula kankaaseen ompelun aloituskohtaan ja laske sitten paininjalan nostovipu.

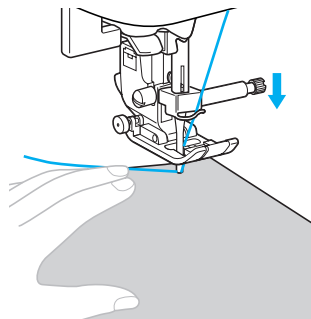

2 Paina (aloitus-/lopetuspainiketta) tai paina jalkasäädintä.

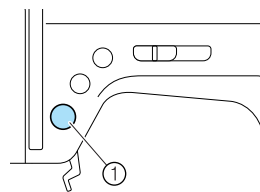

Jos (aloitus-/lopetuspainiketta) pidetään alaspainettuna, kone ompelee hitaalla nopeudella.





① Aloitus-/lopetuspainike

- Katso lisätietoja kohdasta "Ompelun aloittaminen" (sivu 52).

▶ Kone aloittaa ompelun.

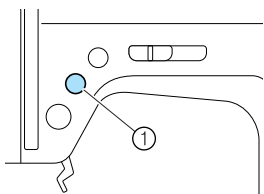
- 3** Kun olet ommellut 3 – 5 pistoa, paina  (taakseompelun/vahvistuspistojen painiketta). Pidä  (taakseompelun/vahvistuspistojen painiketta) alapainettuna, kunnes saavutat ompelun aloituskohdan.



- ① Taakseompelun/vahvistuspistojen painike
▶ Kun  (taakseompelun/vahvistuspistojen painiketta) pidetään alapainettuna, kone ompelee taaksepäin.

- 4** Kun olet ommellut takaisin ompeleen aloituskohtaan asti, vapauta  (taakseompelun/vahvistuspistojen painike).

- ▶ Kone lopettaa ompelun.

- 5** Paina  (aloitus-/lopetuspainiketta) tai paina jalkasäädintä.

- ▶ Kone alkaa ommella normaaliin suuntaan.

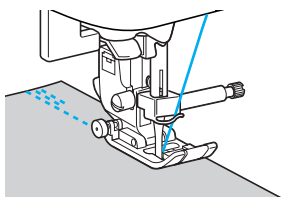

- 6** Kun olet päässyt ompelun lopetuskohtaan, paina  (taakseompelun/vahvistuspistojen painiketta).

Pidä  (taakseompelun/vahvistuspistojen painiketta) alapainettuna, kunnes kone on ommellut 3 – 5 pistoa taaksepäin.

- ▶ Kun  taakseompelun/vahvistuspistojen painiketta) pidetään alapainettuna, kone ompelee taaksepäin.

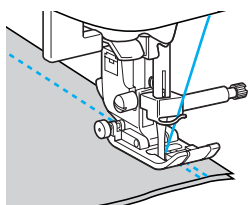

- 7** Kun olet ommellut 3 – 5 pistoa taaksepäin, vapauta  (taakseompelun/vahvistuspistojen painike).

- ▶ Kone lopettaa ompelun.

- 8** Paina  (aloitus-/lopetuspainiketta) tai paina jalkasäädintä.

Jos  (aloitus-/lopetuspainiketta) pidetään alapainettuna, kone ompelee hitaalla nopeudella.

- ▶ Kone alkaa ommella normaaliin suuntaan.

- 9** Kun olet saavuttanut ompeleen lopetuskohdan, pysäytä ompelu.

Paina  (aloitus-/lopetuspainiketta) tai vapauta jalkasäädin.

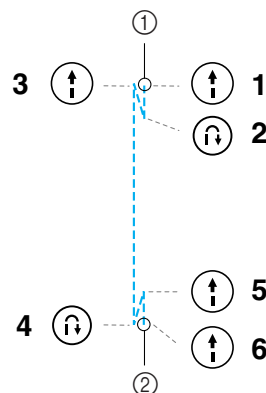

- ① Ompeleen aloituskohta
② Ompeleen lopetuskohta

■ Vahvistuspistojen ompelu

Kun ompelet muuta kuin suoraa ommelta tai siksakommelta – jotka vahvistetaan taaksepäin ompelulla – ja painat -painiketta (taakseompelun/vahvistuspistojen painike), ompelukone ompelee 3 – 5 vahvistuspistoa päällekkäin.

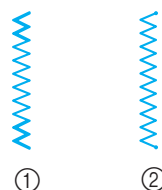

- ① Taakseompelu
② Vahvistuspistot



Huomautus

- Valitusta ompeleesta riippuu, ompeleeko kone taaksepäin vai vahvistuspistot. Katso lisätietoja kohdasta "Ommelasetukset" (sivu 120).

Lankojen katkaisu

Kun olet lopettanut ompelun, katkaise langat koneen sivussa olevalla langankatkaisijalla.

- 1** Kun haluat lopettaa ompelun ja ompelukone on pysähtynyt eikä neula ole ylhäällä, nosta neula painamalla \oplus -painiketta (neula-asennon painike) kerran.

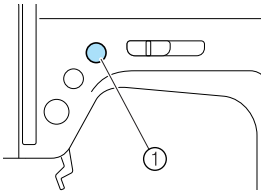

- \oplus Neula-asennon painike
- ▶ Neula nousee ylös.

- 2** Nosta paininjalan nostovipu.

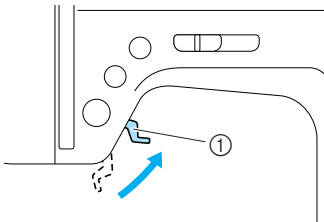

- \oplus Paininjalan nostovipu

- 3** Vedä kangasta vasemmalle ja katkaise langat langankatkaisijalla.

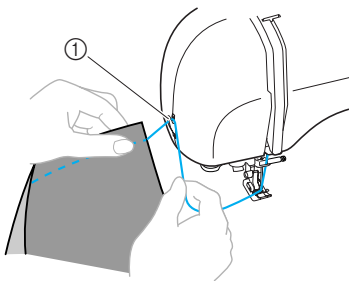

- \oplus Langankatkaisija

Langan kireyden säätö

Ylälangan ja alalangan kireyttä (langan kireyttä) säädetään niin, että ne ovat yhtä voimakkaat.

Ylälangan kireyden muuttaminen

Langan kireyttä täytyy ehkä muuttaa käytettävästä kankaasta ja langasta riippuen.

■ Oikea langan kireys

Ylälangan ja alalangan tulee mennä toistensa kanssa ristiin lähellä kankaan keskikohtaa. Kankaan oikealla puolella pitää näkyä vain ylälanka ja kankaan nurjalla puolella pitää näkyä vain alalanka.

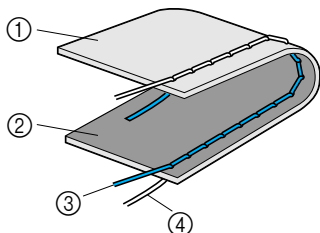

- ① Kankaan nurja puoli
- ② Kankaan oikea puoli
- ③ Ylälanka
- ④ Alalanka

■ Ylälanka on liian kireällä

Jos alalanka näkyy kankaan oikealla puolella, ylälanka on liian kireällä.

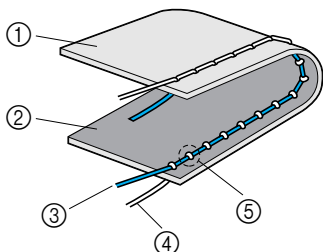

- ① Kankaan nurja puoli
- ② Kankaan oikea puoli
- ③ Ylälanka
- ④ Alalanka
- ⑤ Alalanka näkyy kankaan oikealla puolella.

Löysää ylälankaa kääntämällä langan kireyden säädintä vasemmalle.

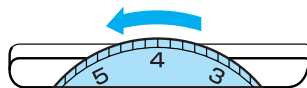

■ Ylälanka on liian löysällä

Jos ylälanka näkyy kankaan nurjalla puolella, ylälanka on liian löysällä.

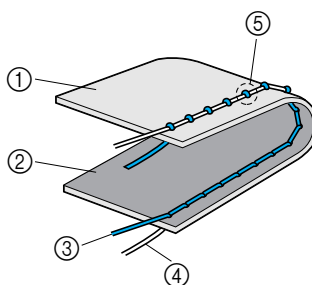

- ① Kankaan nurja puoli
- ② Kankaan oikea puoli
- ③ Ylälanka
- ④ Alalanka
- ⑤ Ylälanka näkyy kankaan nurjalla puolella.

Kiristä ylälankaa kääntämällä langan kireyden säädintä oikealle.

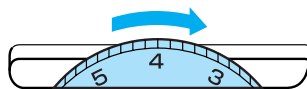

🌟 Vinkki

- Jos ylälankaa ei ole pujotettu oikein tai jos puolaa ei ole asennettu kunnolla, on ehkä mahdotonta asettaa ylälangan kireyttä oikein. Jos langan kireyden asettaminen ei onnistu, pujota ylälanka uudelleen ja aseta puola oikein paikalleen.

Piston leveyden ja pituuden säätö

Siksakin leveyttä (ompeleen leveyttä) ja hyötyompeleiden piston pituutta voidaan säätää. Kun ommel on valittu, kone valitsee automaattisesti sopivan piston leveyden ja pituuden. Katso lisätietoja piston leveyden ja pituuden minimi- ja maksimiarvoista kohdasta "Ommelasetukset" (sivu 120).

Piston leveyden säätö

Piston (siksakin) leveyttä voidaan säätää leveämmäksi tai kapeammaksi.

1 Kytke koneeseen virta.

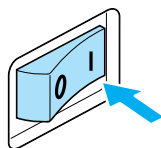

▶ Nestekidenäyttöön syttyy valo.

2 Valitse ommel.

▶ Näytössä näkyvät valitun ompeleen asetukset.



- Katso lisätietoja ompeleen valinnasta kohdasta "Ompeleen valinta" (sivu 67).
- Heti kun ommel on valittu, vakioasetukset (korostettu) ilmestyvät näkyviin.

3 Jos haluat piston leveyttä kapeammaksi, paina

◀ (piston leveyden painike). Jos haluat piston leveyttä leveämmäksi, paina ▶ (piston leveyden painike).

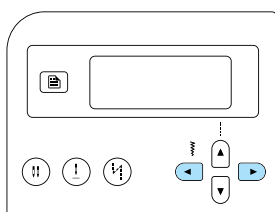

▶ Piston leveys on muutettu.

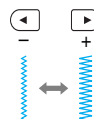
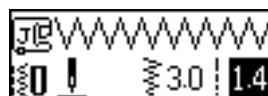

- Jos asetusta on muutettu, korostettu arvo katoaa näkyvistä.



Huomautus

- Jos haluat palauttaa piston leveyden alkuperäiseen asetukseensa, valitse sama ommel uudelleen tai muuta asetus korostettuun numeroon.
- Jos valittuna on suora ommel (neula vasemmalla tai kolminkertainen suora jousto-ommel), piston leveyden muuttaminen muuttaa neulan asentoa. Piston leventäminen siirtää neulaa oikealle ja piston kaventaminen siirtää sitä vasemmalle.
- Ompelukoneen asetukset voidaan tehdä siten, että piston leveyttä on helppo muuttaa ompelunopeuden säätimellä. Katso lisätietoja kohdasta "Laakaommel ompelunopeuden säätimen avulla" (sivu 98).
-  tarkoittaa sitä, että asetusta ei voi muuttaa.

! MUISTUTUS

- Kun olet säätänyt piston leveyden, käännä käsipyörää hitaasti itseäsi kohti ja tarkista, ettei neula osu paininjalkaan. Jos neula osuu paininjalkaan, neula voi taipua tai katketa.

Piston pituuden säätö

Piston pituutta säätämällä pistosta voidaan tehdä pitempi tai lyhyempi.

1 Kytke koneeseen virta.

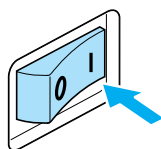

▶ Nestekidenäyttöön syttyy valo.

2 Valitse ommel.

▶ Näytössä näkyvät valitun ompeleen asetukset.



- Katso lisätietoja ompeleen valinnasta kohdasta "Ompeleen valinta" (sivu 67).
- Heti kun ommel on valittu, vakioasetukset (korostettu) ilmestyvät näkyviin.

3 Jos haluat pistoa lyhyemmäksi, paina (piston pituuden painike). Jos haluat pistoa pidemmäksi, paina (piston pituuden painike).

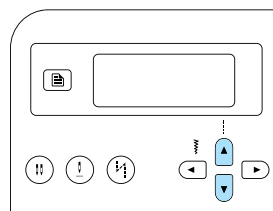

▶ Piston pituus on muutettu.

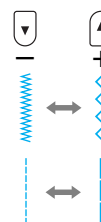

- Jos asetusta on muutettu, korostettu arvo katoaa näkyvistä.



Huomautus

- Jos haluat palauttaa piston pituuden alkuperäiseen asetukseensa, valitse sama ommel uudelleen tai muuta asetusta korostettuun numeroon.
-  tarkoittaa sitä, että asetusta ei voi muuttaa.

! MUISTUTUS

- Jos pistot ovat liian tiheässä, pidennä pistoa. Jos jatkat ompelua liian pienellä piston pituudella, neula voi taipua tai katketa.

Hyödyllisiä toimintoja

Seuraavassa on kuvattu muutamia ompelua tehostavia toimintoja.

Neulan pysähtymiskohdan (ala-/yläasentoon) vaihtaminen

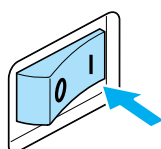

Kone on ostettaessa säädetty niin, että neula jää kankaaseen, kun ompelu lopetetaan. Ompelukoneen asetuksia voidaan kuitenkin muuttaa siten, että neula jää yläasentoon, kun ompelu lopetetaan.

1 Kytke koneeseen virta.





▶ Nestekidenäyttöön syttyy valo.

2 Paina (Neula-asennon painike).

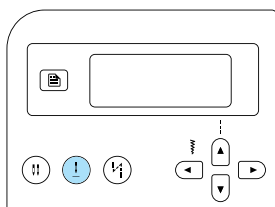
▶  tai  (neulan ala-/yläasennon kuvake) tulee näyttöön. Kone on nyt asetettu pysähtymään neulan ollessa yläasennossa.



- Jos haluat palauttaa koneen tilaan, jossa neula pysähtyy ala-asentoon, paina  -painiketta (Neula-asennon painike), kunnes kuvake on  tai .
- Neulan ala-/yläasennon asetusta ei peruunna edes silloin, kun ompelukoneesta katkaistaan virta.

Automaattinen taakseompelu/vahvistuspistot

Kone voidaan asettaa ompelemaan automaattisesti taaksepäin tai vahvistuspistoja ompeleen alussa ja lopussa. Valitusta ompeleesta riippuu, ompeleeko kone taaksepäin vai vahvistuspistot. Katso lisätietoja kohdasta "Ommelasetukset" (sivu 120).

1 Kytke koneeseen virta.

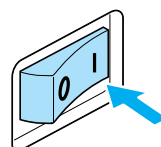

▶ Nestekidenäyttöön syttyy valo.

2 Valitse ommel.

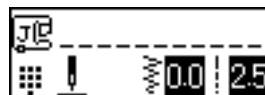



- Katso lisätietoja ompeleen valinnasta kohdasta "Ompeleen valinta" (sivu 67).

3 Paina (automaattisen taakseompelelun/vahvistuspistojen painiketta).

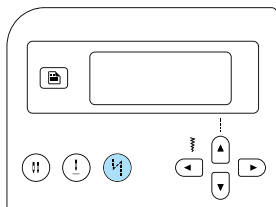
Tätä vaihetta ei tarvitse tehdä silloin, kun valittuna on ommel, joka ompelee vahvistuspistot automaattisesti, esim. napinläpiommel tai salpapistot.



▶  (automaattisen taakseompelelun/vahvistuspistojen kuvake) tulee näyttöön, ja kone on asetettu ompelemaan taaksepäin tai vahvistuspistot automaattisesti.

- Jos haluat kytkeä automaattisen taakseompelelun/vahvistuspistot pois päältä, paina  -painiketta (automaattisen taakseompelelun /vahvistuspistojen painike), kunnes kuvake katoaa.
- Kun ompelukoneesta katkaistaan virta, automaattisen taakseompelelun/vahvistuspistojen asetus peruuntuu.

4 Aseta kangas paininjalan alle ja paina (aloitus-/lopetuspainiketta) kerran.

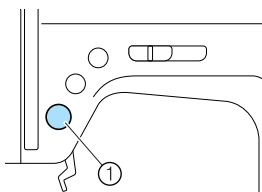

① Aloitus-/lopetuspainike

▶ Kone aloittaa ompelun ommeltuaan ensin taaksepäin/vahvistuspistot.

5 Kun olet päässyt ompelun lopetuskohtaan, paina (taakseompelelun/vahvistuspistojen painiketta) kerran.

Tätä vaihetta ei tarvitse tehdä silloin, kun valittuna on ommel, joka ompelee vahvistuspistot automaattisesti, esim. napinläpiommel tai salpapistot.

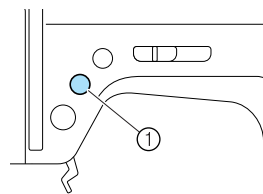

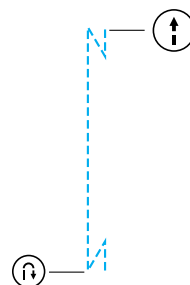

① Taakseompelelun/vahvistuspistojen painike

▶ Kone lopettaa ompelun ommeltuaan ensin taaksepäin/vahvistuspistot.



Huomautus

- Kone **EI** ompele taaksepäin/vahvistuspistoja, ennen kuin  (taakseompelelun/vahvistuspistojen painiketta) painetaan.  (Aloitus-/lopetuspainiketta) painamalla voidaan tarvittaessa lopettaa ompelu esim. kulmissa kääntyessä.

Hyödyllisiä ompeluvihjeitä

Saat paremman ompelutuloksen, kun noudatat seuraavia ohjeita. Katso näitä vihjeitä tarvittaessa.

Koeompelu

Kun ommel on valittu, kone asettaa piston leveyden ja piteuden automaattisesti valitun ompeleen mukaan.

Kannattaa kuitenkin ensin ommella koetilkkua, sillä kangastyyppistä ja ompeleesta riippuu, saavutetaanko haluttu ompelutulos.

Valitse koeompeluun samaa kangasta ja lankaa kuin käytät varsinaiseen työhön ja tarkista langan kireys sekä piston pituus ja leveys. Koska ompelutulokset vaihtelevat ompeleen tyyppiin ja päällekkäin olevan kangasmäärän mukaan, suorita koeompelu täsmälleen samoissa oloissa kuin varsinainen ompelu.

Ompelusuunnan vaihtaminen

1 Kun olet ommellut kankaan reunaan, pysäytä ompelukone.

Jätä neula ala-asentoon (kankaaseen). Jos neula jää koneen pysähtyessä yläasentoon, laske neula painamalla  (neula-asennon painiketta).

2 Nosta paininjalka ja käännä kangas.

Käännä kangas käyttäen neulaa akselina.

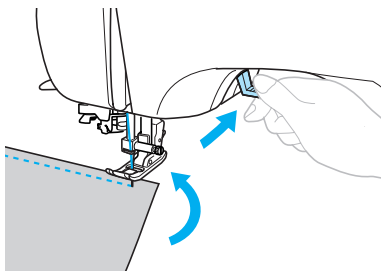

3 Laske paininjalka ja jatka ompelua.

Kaarien ompeleminen

Pysäytä ompelu ja käännä ompelusuuntaa hieman ommellaksesi kaaren ympäri. Katso lisätietoja tasaisen saumanvaran ompelemisesta kohdasta "Tasaisen saumanvaran ompelu" (sivu 64).

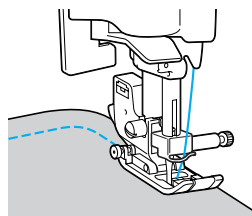

Kun ompelet kaaren siksakompeleella, valitse lyhyempi piston pituus kaaren kohdalle.

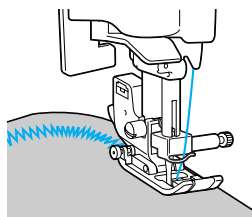

Paksujen kankaiden ompelu

■ Jos kangas ei mahdu paininjalan alle

Jos kangas ei mahdu kunnolla paininjalan alle, nosta paininjalan nostovipua vielä ylemmäksi, jolloin paininjalka on korkeimmassa mahdollisessa asennossa.

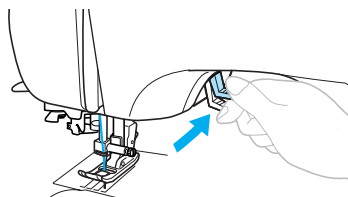

■ Jos ompelet ompelun alussa niin paksun sauman yli, että kangas ei syöty eteenpäin

Siksakjalassa "J" on ominaisuus, joka pitää paininjalan tasapainossa.

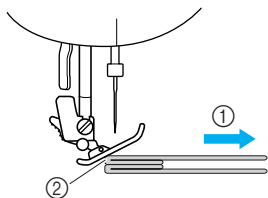

- ① Ompelusuunta
- ② Kulmavirhe

① Jos aloitat ompelun niin paksun sauman yli, että kangas ei syöty paininjalan alla, nosta paininjalan nostovipu.

② Paina siksakpaininjalan "J" vasemmassa reunassa olevaa mustaa painiketta (paininjalan jousituksen lukitsin). Pidä painiketta painettuna ja laske paininjalka.

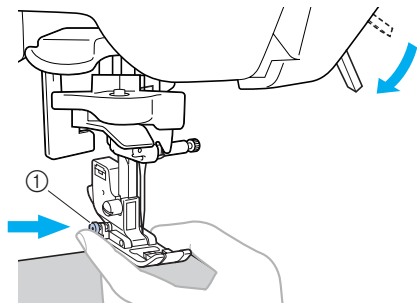

- ① Musta painike



Vinkki

- Paininjalan on oltava vaakatasossa ennen siksakpaininjalan "J" vasemmalla puolella olevan mustan painikkeen (paininjalan jousituksen lukitsimen) painamista.

③ Vapauta painike. Paininjalka lukittuu vaakatasoon sauman päälle ja kangas syöttyy.

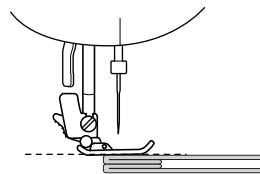

- ▶ Kun ongelmakohta on ohitettu, paininjalka palaa normaaliasentoon.

! MUISTUTUS

- Jos ompelet yli 6 mm (15/64 tuuma) paksua kangasta tai työntät kangasta liian voimakkaasti, neula voi taipua tai katketa.

Ohuiden kankaiden ompelu

Kun ompelet ohuita kankaita, pistot voivat olla vinossa tai kangas ei syöty kunnolla. Jos näin käy, aseta ohut paperi tai tukimateriaali kankaan alle ja ompele. Kun olet lopettanut ompelun, revi ylimääräinen paperi/tukimateriaali pois.

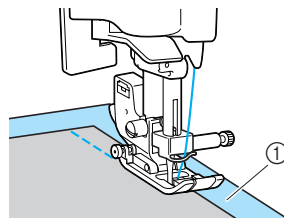

- ① Tukimateriaali tai paperi

Joustavien kankaiden ompelu

Harsi kankaat ensin yhteen ja ompele sitten kangasta venyttämättä.

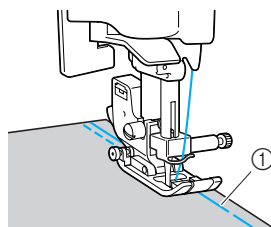

- ① Harsinta

Tasaisen saumanvaran ompelu

Kun haluat ommella tasaisen sauman, aloita ompelu siten, että saumanvara on paininjalan oikealla puolella ja kankaan reuna on linjassa joko paininjalan oikean reunan tai pistolevyssä olevan merkin kanssa.

■ Kankaan asettaminen linjaan paininjalan kanssa

Ompele siten, että paininjalan oikea reuna pysyy koko ajan samalla etäisyydellä kankaan reunasta.

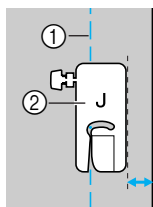

- ① Sauma
- ② Paininjalka

■ Kankaan asettaminen linjaan pistolevyn merkkien kanssa

Pistolevyn merkit osoittavat etäisyyden neulasta silloin, kun ommellaan saumaa suoralla ompeleella (neula vasemmalla). Ompele siten, että kankaan reuna pysyy linjassa pistolevyn merkin kanssa. Levyn ylempien merkkien väli on 3 mm (1/8 tuuma) ja ruudukon merkkien väli on 5 mm (3/16 tuuma).

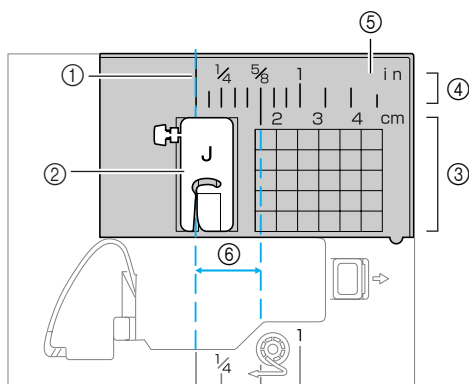

- ① Sauma
- ② Paininjalka
- ③ Senttiä
- ④ Tuumaa
- ⑤ Pistolevy
- ⑥ 16 mm (5/8 tuuma)

3

HYÖTYOMPELEET

Tässä luvussa käsitellään käytettävissä olevia ompeleita ja niiden käyttökohteita.

| | | | |
|---|----|-----------------------------------|-----|
| Ompeleen valinta | 66 | Vahvistusompelu | 100 |
| Ompeleen tyypin ja kuvion valinta | 66 | 3-kertainen suora jousto-ommel... | 100 |
| Ompeleen valinta | 67 | Salpapistot | 100 |
| Yliluottelu | 71 | Reikien ompelu | 102 |
| Yliluottelu | | Koristeompelu | 103 |
| yliluottelujalalla "G" | 71 | Liitosompelu | 104 |
| Yliluottelu | | Pykäreunaommel | 105 |
| siksakpaininjalalla "J" | 72 | Smokkipoimutus | 105 |
| Yliluottelu | | Simpukankuoriompelu | 106 |
| reunaleikkurilla (lisävaruste) | 73 | Yhdistäminen | 107 |
| Perusompelu | 75 | Perinneommel | 107 |
| Perusompelu | 75 | Valmiit koristeompeleet | 110 |
| Piilo-ommel | 77 | Kauniin ompelutuloksen | |
| Napinlävet/nappien ompelu | 79 | aikaansaaminen | 110 |
| Napinläven ompelu | 80 | Koristekuvioiden ompelu | 110 |
| Napin ompelu | 84 | Kuvioiden yhdistely | 111 |
| Vetoketjun ompelu | 86 | Kuvioiden toistuva ompelu | 112 |
| Keskitetyn vetoketjun ompelu | 86 | Valitun kuvion tarkistus | 112 |
| Sivuvetoketjun kiinnitys | 88 | Kuvion peilaus | 113 |
| Joustavien kankaiden | | Tallennetun kuvion haku | 115 |
| ja kuminauhojen ompelu | 91 | Kuvion säätäminen | 116 |
| Joustavien kankaiden ompelu | 91 | | |
| Kuminauhan kiinnitys | 91 | | |
| Applikointi, tilkkutyöt | | | |
| ja tikkaus | 93 | | |
| Applikointi | 94 | | |
| Tilkkutyöt (crazy quilt -tekniikka) | 95 | | |
| Tilkkutyön suoraommel | 95 | | |
| Vanutikkaus | 96 | | |
| Käsivarainen tikkaus | 97 | | |
| Laakaommel ompelunopeuden | | | |
| säätimen avulla | 98 | | |

Ompeleen valinta

Valittavissa on useita ompeleita.









Ompeleen tyyppin ja kuvion valinta

Valittavana ovat seuraavat ommeltyypit. Ommel voidaan valita joko suoraan (painamalla ompeleen painiketta) tai numerovalinnalla (antamalla ompeleen numeron).

Lisätietoja käytettävissä olevista ompeleista on kohdassa "Ommelasetukset" (sivu 120).

■ Suora valinta

Valitse ompeleen toimintatila painamalla  -painiketta (esiasetetun hyötyompeleen / tallennetun ompeleen painike) ja paina haluamasi ompeleen numeropainiketta.

Suorassa valinnassa on kaksi ompeleen toimintatilaa: esiasetettu hyötyommel  ja tallennettu kuvio . Kun koneeseen kytketään virta tai kun  -painiketta (esiasetetun hyötyompeleen / tallennetun kuvion painike) painetaan, kone siirtyy esiasetettuun hyötyommeltilaan (näytön vasemmassa alakulmassa näkyy ). Jos haluat siirtyä tallennetun kuvion tilaan ( näytön vasemmassa alakulmassa), paina  -painiketta (esiasetetun hyötyompeleen / tallennetun kuvion painike). Jokainen  -painikkeen (esiasetetun hyötyompeleen / tallennetun kuvion painike) painallus vaihtaa esiasetetun hyötyompeleen  ja tallennetun kuvion  välillä.

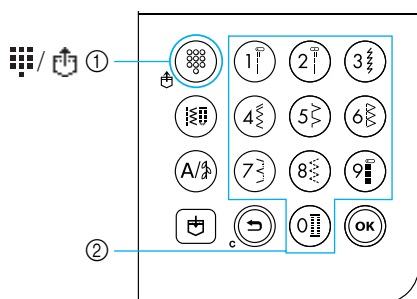



- ① Esiasetetun hyötyompeleen / tallennetun kuvion painike
- ② Numeropainikkeet



□ Esiasetettu hyötyommel

 Useimmin käytetyille hyötyompeleille on määritetty numeropainikkeet. Nämä ompeleet voidaan valita painamalla painiketta.

□ Tallennetut kuvat

 Usein käytettyjä kuvioita ja yhdistelmäkuviota voidaan tallentaa koneen muistiin ja noutaa helposti  -painikkeella (esiasetetun hyötyompeleen / tallennetun kuvion painike) ja numeropainikkeilla. Katso lisätietoja kohdasta "Kuvioiden tallennus" (sivu 114).

■ Numerovalinta

Valitse ompeleen toimintatila painamalla  -painiketta (hyötyommelpainike) tai  -painiketta (kirjain-/hyötykoristeommelpainike) ja valitse sitten haluamasi ompeleen numero numeropainikkeilla.

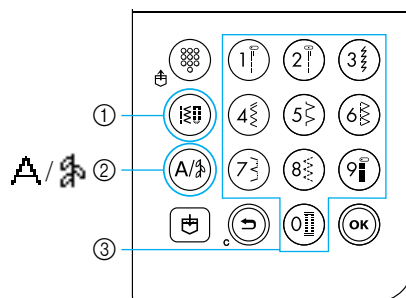

- ① Hyötyommelpainike
- ② Kirjain-/hyötykoristeommelpainike
- ③ Numeropainikkeet

□ Hyötyompeleet (nro 01-80)

 Hyötyompeleita on 80, ja niihin sisältyvät suorat ompeleet, ylikuotteluompeleet, napinläpiompeleet, koristeompeleet, laakaompeleet ja ristipistot.

□ Kirjainompeleet (nro 01–55)

- A** Käytettävissä 55 merkkiä (kirjaimia, symboleita ja numeroita) goottilaisella kirjjasimella.

Jos **(A/3)**-painiketta (kirjain-/hyötykoristeompeleypainike) painetaan kerran, valitaan kirjainompeletila. Kirjainompeleet ommellaan goottilaisella kirjjasimella.

□ Hyötykoristeompeleet (nro 01-62)

- 3** Joitakin hyötyompeleita voidaan käyttää koristeompeleina. Näitä ompeleita on 62.

Hyötykoristeompeletilassa **3** voidaan yhdistää useita kuvioita.

Jos **(A/3)**-painiketta (kirjain-/hyötykoristeompeleypainike) painetaan kerran, valitaan kirjainompeletila **A**. Jos **(A/3)**-painiketta (kirjain-/hyötykoristeompeleypainike) painetaan kaksi kertaa, valitaan hyötykoristeompeletila **3**. Jokainen **(A/3)**-painikkeen (hyötykoriste-/kirjainompeleypainike) painallus vaihtaa kirjainompeleeseen **A** ja hyötykoristeompeleeseen **3** välillä.

Ompeleen valinta

Valitse haluamasi ommel ohjauspaneelin painikkeilla. Kymmenen useimmin käytettyä hyötyompeleita voidaan valita nopeasti numeropainikkeilla.

Heti virran kytkemisen jälkeen valittuna on suoraompele (neula vasemmalla).

Kone voidaan asettaa valitsemaan myös suoraompele (neula keskellä). Katso lisätietoja kohdasta "Asetusten muuttaminen" (sivu 19).

1 Valitse käytettävä ommel.

- Katso eri ompeleiden numerot ommelkuviolevystä ja kohdasta "Ommelasetukset" (sivu 120).

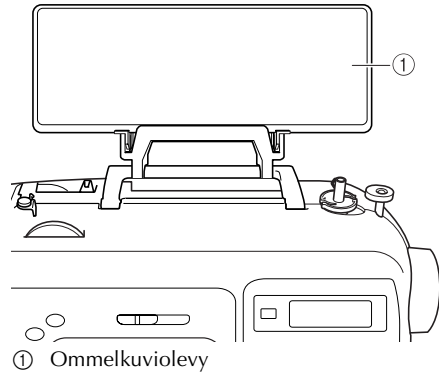

2 Tarkista, mitä paininjalkaa tulee käyttää valitun ompeleen kanssa.

Paininjalkoja säilytetään tarvikelokerossa.

- Katso lisätietoja ompeleistä, joita voi ommella kaksoisneulalla, kohdasta "Ommelasetukset" (sivu 120).

3 Kiinnitä paininjalka.



- Katso lisätietoja kohdasta "Paininjalan vaihto" (sivu 41).

4 Kytke koneeseen virta.

- ▶ Suora ommel (neula vasemmalla) näkyy valittuna näytössä.

5 Valitse ompeleen toimintatila ja sitten ommel.



■ Suora valinta

Suorassa valinnassa on kaksi ompeleen toimintatilaa: esiasetettu hyötyommel  ja tallennettu ommel .

- 1 Valitse ompeleen toimintatila painamalla -painiketta (esiasetetun hyötyompeleen / tallennetun kuvion painike).



: Esiasetettu hyötyommel



Numeropainikkeisiin merkityt kymmenen ommelta voidaan valita suoraan.

 ilmestyy näytön vasempaan alakulmaan, kun koneeseen kytketään virta tai kun -painiketta (esiasetetun hyötyompeleen / tallennetun kuvion painike) painetaan.

: Tallennetut kuvat

Numeropainikkeisiin tallennetut kolme ommelta voidaan valita suoraan.

 ilmestyy näytön vasempaan alakulmaan, kun -painiketta (esiasetetun hyötyompeleen / tallennetun kuvion painike) painetaan.

- ▶ Kun suora valinta on valittuna,  näkyy näytössä.
- ▶ Kun valitun ompeleen toimintatilan kuvake ilmestyy näytön keskelle, ompeleen valintanäyttö avautuu. Ompeleen toimintatilan kuvake on näytön vasemmassa alakulmassa.
Kun koneeseen kytketään virta,  ilmestyy kuitenkin vain näytön vasempaan alakulmaan, ei näytön keskelle.

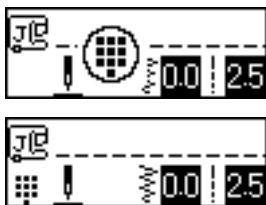

- Esimerkki: esiasetettu hyötyommel



- 2 Valitse ommel painamalla ompeleelle määritettyä painiketta.

- Jatka vaiheeseen 6 (sivu 69).

■ Numerovalinta

Numeron avulla voidaan valita kolme ompeleen toimintatilaa: hyötyommel , kirjainommel  ja hyötykoristeommel .

- 1 Paina haluamasi ompeleen toimintatilan näppäintä.

Hyötyompeleet

Käytettävissä on 80 hyötyommelta, mukaan lukien koristeompeleet, laakaompeleet ja ristipistot.

Kirjainompeleet

Käytettävissä on 55 kirjainta, symbolia ja numeroa goottilaisella kirjaimella. Kun -painiketta (kirjain-/hyötykoristeommelpainike) painetaan kerran.

Hyötykoristeompeleet

Käytettävissä on 62 hyötykoristeommelta. Kun -painiketta (kirjain-/hyötykoristeommelpainike) painetaan kaksi kertaa.

- ▶ Kun valitun ompeleen toimintatilan kuvake ilmestyy näytön keskelle, ompeleen valintanäyttö avautuu. Ompeleen toimintatilan kuvake on näytön vasemmassa alakulmassa.

- Esimerkki: hyötykoristeompeleet

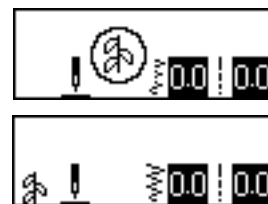

Huomautus

- Kun ompeleen toimintatilan painiketta painetaan useita kertoja, jatka painikkeen painamista vasta sen jälkeen, kun ompeleen toimintatilan kuvake on ilmestynyt näytön vasempaan alakulmaan.

2 Anna haluamasi ompeleen kaksinumeroinen numero numeropainikkeiden avulla.

Ompeleet 01–09: ommel voidaan valita myös antamalla yksinumeroinen numero numeropainikkeilla ja painamalla sitten -painiketta (OK-painike).

► Kun annettu numero näkyy näytön keskellä, ommel on valittu.

□ Esimerkki

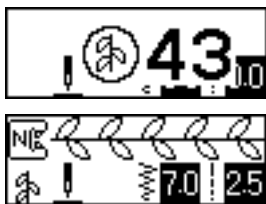

- Katso eri ompeleiden numerot ommelkuviotelevystä ja kohdasta "Ommelasetukset" (sivu 120).
- Jos ensimmäinen numero (kymmenet, jos annetaan kaksinumeroisia numeroja, ykköset, jos annetaan yksinumeroisia numeroja) annettiin väärin, poista annettu numero painamalla -painiketta (peruutus-/tyhjennyspainike).
- Jos annettu kaksinumeroinen numero oli väärä, kuuluu äänimerkki ja annettu numero poistuu näytöstä.

6 Määritä tarvittaessa automaattisen taakseompeleen/vahvistuspistojen asetus ja säädä piston pituutta jne.

- Katso lisätietoja kunkin hyötyompeleen ompelemisesta sivulta 71 alkaen.



Vinkki

- Kun olet valinnut haluamasi ompeleen, nestekidenäytössä näkyy kyseisen ompeleen kanssa käytettävä paininjalka. Tarkista ennen ompelun aloittamista, että oikea paininjalka on asennettuna. Jos asennettuna on väärä paininjalka, katkaise koneesta virta, vaihda tilalle oikea paininjalka ja valitse uudelleen haluamasi ommel.



Huomautus

- Katso lisätietoja piston leveyden ja pituuden säätämisestä kohdasta "Piston leveyden ja pituuden säätö" (sivu 58).

■ Eri ompeleen valinta

Tarkista nykyinen toimintatila näytön vasemmasta alakulmasta.



Kuvake ilmaisee nykyisen toimintatilan.

- Ompeleen valinta samasta toimintatilasta
 - Hyötyompeletila: anna haluamasi ompeleen numero.
 - Koristeompeletila ja kirjainompeletila: peruuta ommel painamalla -painiketta (peruutus-/tyhjennyspainike) ja anna sitten haluamasi ompeleen numero.
 - Jos valittuna olevalla ompeleella ommeltiin vähintään kerran, uuden ompeleen numeron antaminen vaihtaa ompeleen, vaikka aiempaa ommelta ei oltaisi peruutettu.





Huomautus

- Kuvioita voidaan yhdistää valitsemalla eri koristeompelet, kun ommel on valittuna. Katso lisätietoja kohdasta "Kuvioiden tallennus" (sivu 114).

- Ompeleen valinta eri toimintatilasta
 - Valitse eri toimintatila ja anna sitten haluamasi ompeleen numero. (Katso vaiheet  sivuilta 67 – 69.)

Kun vaihdetaan hyötyommeltilasta koriste- tai kirjainommeltilaan tai päinvastoin, kaikki valitut ompeleet poistetaan, jotta uusi ommel voidaan valita. Näkyviin tulee alla olevan kaltainen näyttö, jossa voit vahvistaa, poistetaanko ompeleet vai ei.



- Jos haluat poistaa ompeleen ja valita toisen, paina -painiketta (OK-painike) ja vaihda sitten ommeltila.
- Jos haluat estää nykyisen ompeleen poiston, palaa edelliseen näyttöön painamalla -painiketta (peruutus-/tyhjennyspainike).



Huomautus





- Kun esimerkiksi piston pituutta tai leveyttä on muutettu tai kun kuvioita on yhdistetty, ommelkuvio voidaan tallentaa nykyisine asetuksineen. Katso lisätietoja kohdasta "Kuvioiden tallennus" (sivu 114).

Yliluottelu

Yliluottelu leikatun kankaan reunat rispaantumisen estämiseksi. Käytettävissä on viisitoista yliluotteluummelta. Yliluottelun ompelutapa riippuu käytetystä paininjalasta.

Yliluottelu yliluottelujalalla "G"

Yliluottelujalalla "G" voidaan yliluotella kolmella ompeleella.

| Ompeleen nimi | Ommel | Numero painike | Käyttö | Piston leveys [mm (tuumaa)] | | Piston pituus [mm (tuumaa)] | | Painin-jalka |
|---------------|--|---|---|-----------------------------|------------------------|-----------------------------|------------------------|--------------|
| | | | | Autom. | Manuaalinen | Autom. | Manuaalinen | |
| Yliluottelu | 08  |  | Ohuiden ja keskipaksujen kankaiden rispaantumisen estäminen | 3,5 (1/8) | 2,5–5,0 (3/32–3/16) | 2,0 (1/16) | 1,0–4,0 (1/16–3/16) | G |
| | 09  |  | Paksujen ja helposti rispaantuvien kankaiden rispaantumisen estäminen | 5,0 (3/16) | 2,5–5,0 (3/32–3/16) | 2,5 (3/32) | 1,0–4,0 (1/16–3/16) | |
| | 10  | – | | 5,0 (3/16) | 3,5–5,0 (1/8–3/16) | 2,5 (3/32) | 1,0–4,0 (1/16–3/16) | |

1 Kytke koneeseen virta.

2 Valitse ommel.

- Katso lisätietoja kohdasta "Ompeleen valinta" (sivu 67).

3 Kiinnitä yliluottelujalka "G"

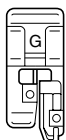

- Katso lisätietoja kohdasta "Paininjalan vaihto" (sivu 41).

4 Aseta kankaan reuna paininjalan ohjaimen reunaan vasten ja laske paininjalalla.

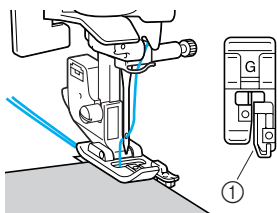

① Ohjain

5 Ompele siten, että kankaan reuna on paininjalan ohjaimen reunaan vasten.

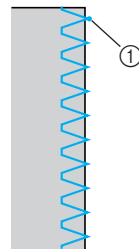









① Neulan alasmienokohta

! MUISTUTUS

- Kun olet asettanut piston leveyden, käännä käsipyörää hitaasti itseäsi kohti (vastapäivään) ja tarkista, ettei neula osu paininjalkaan. Jos neula osuu paininjalkaan, neula voi taipua tai katketa.

Yliluottelu siksakpaininjalalla ”J”

Siksakpaininjalalla ”J” voidaan yliluotella kuudella ompeleella.

| Ompeleen nimi | Ommel | Numero painike | Käyttö | Piston leveys [mm (tuumaa)] | | Piston pituus [mm (tuumaa)] | | Paininjalka |
|------------------------------|--|---|---|-----------------------------|--------------------|-----------------------------|---------------------|-------------|
| | | | | Autom. | Manuaalinen | Autom. | Manuaalinen | |
| Siksakommel (neula keskellä) | 05  |  | Rispaantumisen estäminen (keskiperusviiva/taakseompelu) | 3,5 (1/8) | 0,0–7,0 (0–1/4) | 1,4 (1/16) | 0,0–4,0 (0–3/16) | J |
| Kahden piston siksak | 06  | – | Paksujen ja joustavien kankaiden rispaantumisen estäminen | 5,0 (3/16) | 1,5–7,0 (1/16–1/4) | 1,0 (1/16) | 0,2–4,0 (1/64–3/16) | |
| Kolmen piston siksak | 07  |  | Joustavien kankaiden rispaantumisen estäminen | 5,0 (3/16) | 1,5–7,0 (1/16–1/4) | 1,0 (1/16) | 0,2–4,0 (1/64–3/16) | |
| Yliluottelu | 11  | – | Joustavien kankaiden rispaantumisen estäminen | 5,0 (3/16) | 0,0–7,0 (0–1/4) | 2,5 (3/32) | 0,5–4,0 (1/32–3/16) | |
| | 12  | – | Paksujen ja joustavien kankaiden rispaantumisen estäminen | 5,0 (3/16) | 0,0–7,0 (0–1/4) | 2,5 (3/32) | 0,5–4,0 (1/32–3/16) | |
| | 13  | – | Joustavien kankaiden rispaantumisen estäminen | 4,0 (3/16) | 0,0–7,0 (0–1/4) | 4,0 (3/16) | 1,0–4,0 (1/16–3/16) | |

1 Kytke koneeseen virta.

2 Valitse ommel.

- Katso lisätietoja kohdasta ”Ompeleen valinta” (sivu 67).

3 Kiinnitä siksakpaininjalka ”J”.

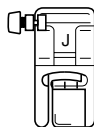

- Katso lisätietoja kohdasta ”Paininjalan vaihto” (sivu 41).



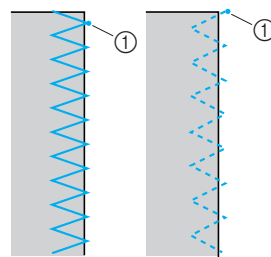
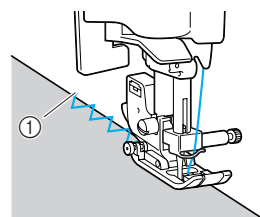

4 Ompele kankaan reunaan pitkin niin, että neula menee oikealla alas juuri kankaan reunan ulkopuolelle.



① Neulan alasmenkohta

Yliluottelu reunaleikkurilla (lisävaruste)

Reunaleikkuria käytettäessä saumanvarat voidaan huolitella samalla, kun kankaan reuna leikataan pois. Reunaleikkurin avulla voidaan yliluotella neljällä ompeleella.

| Ompeleen nimi | Ommel | Käyttö | Piston leveys [mm (tuumaa)] | | Piston pituus [mm (tuumaa)] | | Paininjalka |
|---------------|--|--|-----------------------------|-----------------------|-----------------------------|------------------------|-------------|
| | | | Autom. | Manuaalinen | Autom. | Manuaalinen | |
| Yliluottelu | 01  | Suoran ompeleen ompelu reunan leikkaamisen aikana | 0,0 (0) | 0,0–2,5 (0–3/32) | 2,5 (3/32) | 0,2–5,0 (1/64–3/16) | S |
| | 08  | Ohuiden ja keskipaksujen kankaiden rispaantumisen estäminen reunan leikkaamisen aikana | 3,5 (1/8) | 3,5–5,0 (1/8–3/16) | 2,0 (1/16) | 1,0–4,0 (1/16–3/16) | |
| | 09  | Paksujen kankaiden rispaantumisen estäminen reunan leikkaamisen aikana | 5,0 (3/16) | 3,5–5,0 (1/8–3/16) | 2,5 (3/32) | 1,0–4,0 (1/16–3/16) | |
| | 21  | Siksakompeleen ompelu reunan leikkaamisen aikana | 3,5 (1/8) | 0,0–7,0 (0–1/4) | 1,4 (1/16) | 0,0–4,0 (0–3/16) | |

Kun käytät reunaleikkuria, säädä piston leveys yllä olevan taulukon mukaiselle alueelle.

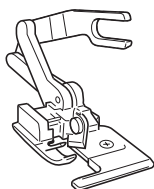

1 Irrota paininjalka.

- Katso lisätietoja kohdasta "Paininjalan vaihto" (sivu 41).

2 Laske paininjalka ja pujota lanka neulansilmään käsin.

- Langanpujottajaa ei voi käyttää. Langanpujottajan käyttö voi vaurioittaa ompelukonetta.

3 Nosta paininjalan nostovipu.

4 Aseta reunaleikkurin kiinnityshaarukka neulan kiinnitysruuviin.

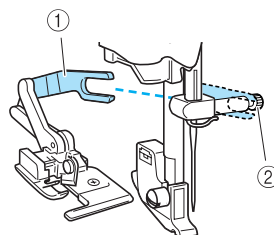

- ① Kiinnityshaarukka
- ② Neulan kiinnitysruuvi

5 Sijoita reunaleikkur siten, että reunaleikkurin tanko on samassa linjassa paininjalan runko-osassa olevan uran kanssa, ja laske sitten paininjalan nostovipu hitaasti.

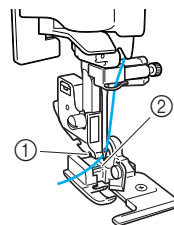

- ① Paininjalan runko-osassa oleva ura
- ② Tanko

► Reunaleikkuri on kiinnitetty.

6 Nosta paininjalan nostovipu ja tarkista, että reunaleikkuri on kiinnitetty oikein.

7 Vie ylälanka reunaleikkurin alitse ja vedä se sitten koneen takaosaa kohti.

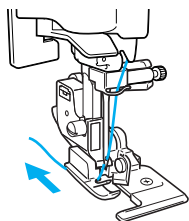

8 Valitse ommel.

- Katso lisätietoja kohdasta "Ompeleen valinta" (sivu 67).



MUISTUTUS

- Kun olet säätänyt piston leveyden, käännä käsipyörää hitaasti itseäsi kohti (vastapäivään) ja tarkista, ettei neula osu paininjalkaan. Jos neula osuu paininjalkaan, neula voi taipua tai katketa.

9 Leikkaa kangasta noin 2 cm:n (3/4 tuuma) pituudelta ompeleen alusta.

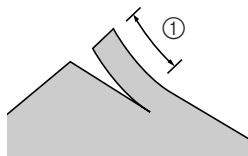

① 2 cm (3/4 tuuma)

10 Aseta kangas reunaleikkuriin. Kankaassa oleva leikkaus on asetettava reunaleikkurin ohjainlevyn päälle.

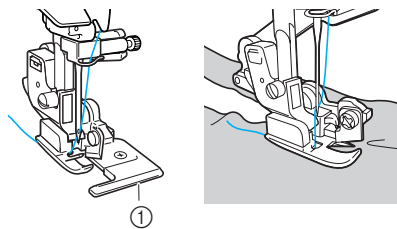

① Ohjainlevy

- Jos kangasta ei aseteta oikein, se ei leikkautu.

11 Laske paininjalan nostovipu ja aloita ompelu.

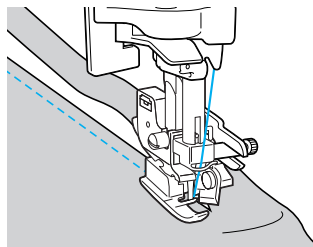

► Saumanvara leikataan samalla kun ommelta ommellaan.

- Jos ommel ommellaan suoraan, saumanvara on noin 5 mm (3/16 tuumaa).

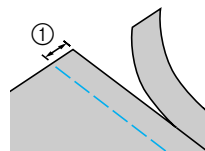

① 5 mm (3/16 tuuma)



Huomautus

- Reunaleikkuri voi leikata enintään yhden kerroksen 13 unssin painoista farkkukangasta.
- Puhdista reunaleikkuri käytön jälkeen poistamalla siitä nukka ja pöly.
- Jos reunaleikkuri ei pysty enää leikkaamaan kangasta, levitä reunaleikkurin leikkuuterään rievulla ohut kerros öljyä.
- Lisävarusteisiin kuuluvan reunaleikkurin voit hankkia valtuutetulta Brother-jälleenmyyjältäsi.

Perusompelu

Suoria ompelaita käytetään yksinkertaisten saumojen ompeluun. Perusompeluun on kolme ommelta.

| Ompeleen nimi | Ommel | Numero painike | Käyttö | Piston leveys [mm (tuumaa)] | | Piston pituus [mm (tuumaa)] | | Paininjalka |
|---------------------------------|--|---|--|-----------------------------|-----------------|-----------------------------|---------------------|-------------|
| | | | | Autom. | Manuaalinen | Autom. | Manuaalinen | |
| Suora ommel (neula vasemmalla) | 01  |  | Perusompelu ja poimutus tai hiuslaskosten ompelu (neula vasemmalla / taakseompelu) | 0,0 (0) | 0,0–7,0 (0–1/4) | 2,5 (3/32) | 0,2–5,0 (1/64–3/16) | J |
| Suora ommel (neula keskellä) | 02  |  | Perusompelu ja poimutus tai hiuslaskosten ompelu (neula keskellä / taakseompelu) | 3,5 (1/8) | 0,0–7,0 (0–1/4) | 2,5 (3/32) | 0,2–5,0 (1/64–3/16) | |
| 3-kertainen suora jousto-ommiel | 03  |  | Kestävät saumat ja joustavien kankaiden ompelu | 0,0 (0) | 0,0–7,0 (0–1/4) | 2,5 (3/32) | 1,5–4,0 (1/16–3/16) | |

Perusompelu

1 Harsi tai kiinnitä nuppineuloilla kankaat yhteen.

2 Kytke koneeseen virta.

3 Valitse ommel.

- Katso lisätietoja kohdasta "Ompeleen valinta" (sivu 67).

4 Kiinnitä siksakpaininjalka "J".

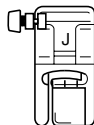

- Katso lisätietoja kohdasta "Paininjalan vaihto" (sivu 41).

5 Laske neula kankaaseen ompelun aloituskohtaan.

6 Aloita ompelu.

- Katso lisätietoja kohdasta "Ompelun aloittaminen" (sivu 52).
- Katso lisätietoja taakseompelusta / vahvistuspistoista kohdasta "Ompeleen vahvistaminen" (sivu 54).

7 Kun olet lopettanut ompelun, katkaise langat.

- Katso lisätietoja kohdasta "Lankojen katkaisu" (sivu 56).



■ Neula-asennon vaihtaminen

Perusviivana käytettävä neula-asento on eri suoralle ompeleelle (neula vasemmalla) ja suoralle ompeleelle (neula oikealla).

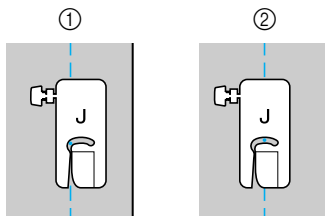

- ① Suora ommel (neula vasemmalla)
- ② Suora ommel (neula keskellä)

Jos suoran ompeleen (neula vasemmalla) piston leveys on vakioasetuksessa (0,0 mm), neula on 12 mm:n etäisyydellä paininjalan oikeasta reunasta (1/2 tuumaa). Jos piston leveyttä muutetaan (0–7,0 mm (1/4 tuumaa)), myös neula-asento muuttuu. Saumanvara voidaan ommella koko ajan samalla leveydellä piston leveyttä muuttamalla ja ompelemalla siten, että paininjalan oikea sivu on kankaan reunan kohdalla.

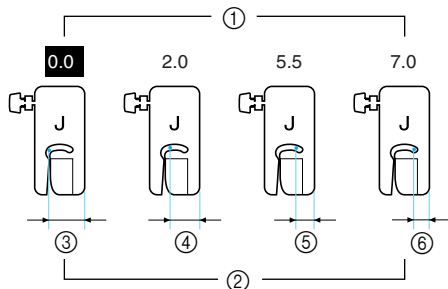

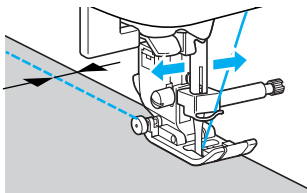

- ① Piston leveyden asetus
- ② Neulan etäisyys paininjalan oikeasta reunasta
- ③ 12,0 mm (1/2 tuuma)
- ④ 10,0 mm (3/8 tuuma)
- ⑤ 6,5 mm (1/4 tuuma)
- ⑥ 5,0 mm (3/16 tuuma)



- Katso lisätietoja kohdasta "Piston leveyden säätö" (sivu 58).

Piilo-ommel

Ompele hameenhelmat ja lahkeensuut piilo-ompeleella. Käytettävissä on kaksi piilo-ommelta.

| Ompeleen nimi | Ommel | Numero painike | Käyttö | Piston leveys [mm (tuumaa)] | | Piston pituus [mm (tuumaa)] | | Paininjalka |
|---------------|--|---|--------------------------------------|-----------------------------|-------------|-----------------------------|--------------------|-------------|
| | | | | Autom. | Manuaalinen | Autom. | Manuaalinen | |
| Piilo-ommel | 14  |  | Piilo-ommel keskipaksuille kankaille | 00 (0) | -3← →3 | 2,0 (1/16) | 1,0-3,5 (1/16-1/8) | R |
| | 15  | - | Piilo-ommel joustaville kankaille | 00 (0) | -3← →3 | 2,0 (1/16) | 1,0-3,5 (1/16-1/8) | |

Ompele piilo-ommel seuraavien ohjeiden mukaisesti.

- 1** Taita kankaaseen haluamasi levyinen päärme ja harsi noin 5 mm:n (3/16 tuuma) päästä kankaan reunasta.

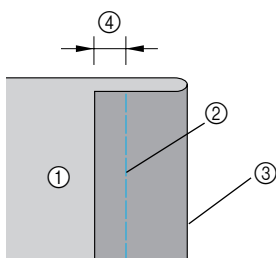

- ① Kankaan nurja puoli
② Harsintaommel
③ Päärmeen reuna
④ 5 mm (3/16 tuuma)

- 2** Taita sen jälkeen kangas siten, että kankaan taitekohta tulee harsinpistojen kohdalle ja käännä kangas nurja puoli ylöspäin.

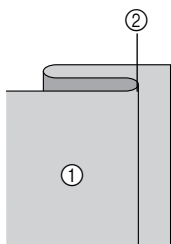

- ① Kankaan nurja puoli
② Harsinta

- 3** Kytke koneeseen virta.

- 4** Valitse ommel.

- Katso lisätietoja kohdasta "Ompeleen valinta" (sivu 67).

- 5** Kiinnitä piilo-ommeljalka "R".

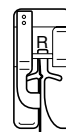

- Katso lisätietoja kohdasta "Paininjalan vaihto" (sivu 41).

- 6** Aseta kangas siten, että päärmeen taitettu reuna on paininjalan ohjainta vasten ja laske paininjalka.

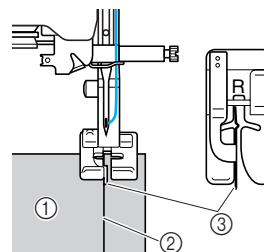

- ① Kankaan nurja puoli
② Päärmeen taitekohta
③ Ohjain

7 Säädä piston leveyttä, kunnes neula koskettaa taitettua päärmettä hieman.

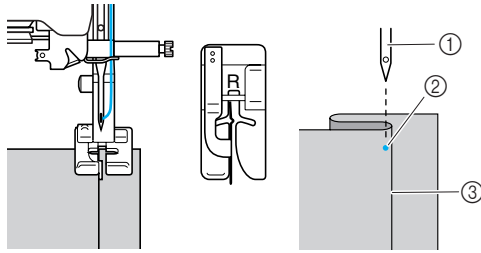

- ① Neula
- ② Neulan alasmenokohta
- ③ Päärmeen taitekohta

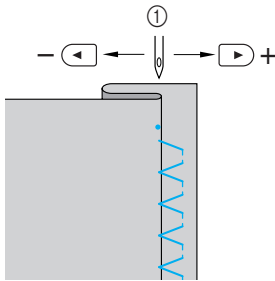
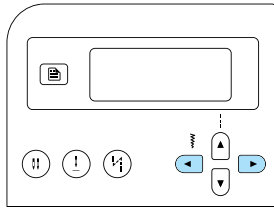

- ① Piston leveys

■ Jos neula osuu liikaa päärmeen taitteeseen

Neula on liian vasemmalla.

Vähennä piston leveyttä painamalla ►-painiketta (piston leveyden painike), jotta neula osuu päärmeen taitteeseen vain hieman.

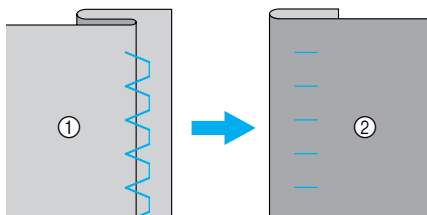
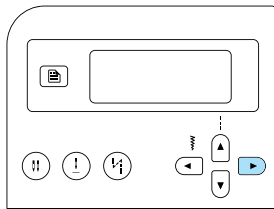

- ① Kankaan nurja puoli
- ② Kankaan oikea puoli

■ Jos neula ei osu päärmeen taitekohtaan

Neula on liian oikealla.

Lisää piston leveyttä painamalla ◀-painiketta (piston leveyden painike), jotta neula osuu päärmeen taitteeseen hieman.

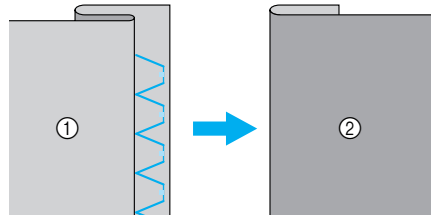
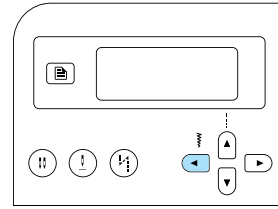

- ① Kankaan nurja puoli
- ② Kankaan oikea puoli

• Katso lisätietoja piston leveyden vaihtamisesta kohdasta "Piston leveyden ja pituuden säätö" (sivu 58).

8 Ompele siten, että päärmeen taitekohta on painijalan ohjaimen reunaan vasten.



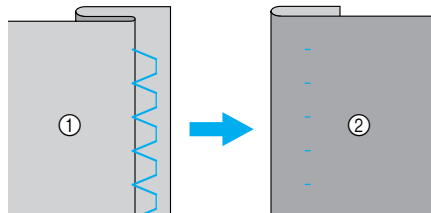











9 Poista harsintaommel.



- ① Kankaan nurja puoli
- ② Kankaan oikea puoli

Napinlävet/nappien ompelu

Koneella voidaan ommella näpinlävet ja nappit. Käytettävissä on kymmenen ommelta napinläpien ja yksi nappien ompeluun.

| Ompelen nimi | Ommel  | Numero painike  | Käyttö | Piston leveys [mm (tuumaa)] | | Piston pituus [mm (tuumaa)] | | Paininjalka |
|----------------------------|---|--|--|-----------------------------|------------------------|-----------------------------|------------------------|-------------|
| | | | | Autom. | Manuaalinen | Autom. | Manuaalinen | |
| Napinläpi | 42  | – | Vaakasuorat napinlävet ohuille ja keskipaksuille kankaille | 5,0 (3/16) | 3,0–5,0 (1/8–3/16) | 0,5 (1/32) | 0,2–1,0 (1/64–1/16) | A |
| | 43  | – | Vaakasuorat napinlävet kovaan rasitukseen joutuville alueille | 5,0 (3/16) | 3,0–5,0 (1/8–3/16) | 0,5 (1/32) | 0,2–1,0 (1/64–1/16) | |
| | 44  | – | Vaakasuorat napinlävet paksuihin kankaisiin | 5,0 (3/16) | 3,0–5,0 (1/8–3/16) | 0,5 (1/32) | 0,2–1,0 (1/64–1/16) | |
| | 45  |  | Napinlävet, joissa salpapistot molemmissa päissä tuettuihin kankaisiin | 5,0 (3/16) | 3,0–5,0 (1/8–3/16) | 0,5 (1/32) | 0,2–1,0 (1/64–1/16) | |
| | 46  | – | Napinlävet joustaville ja kudotuille kankaille | 6,0 (15/64) | 3,0–6,0 (1/8–15/64) | 1,0 (1/16) | 0,5–2,0 (1/32–1/16) | |
| | 47  | – | Napinlävet joustaville kankaille | 6,0 (15/64) | 3,0–6,0 (1/8–15/64) | 1,5 (1/16) | 1,0–3,0 (1/16–1/8) | |
| | 48  | – | Kankaalla huolitellut napinlävet | 5,0 (3/16) | 0,0–6,0 (0–15/64) | 2,0 (1/16) | 0,2–4,0 (1/64–3/16) | |
| | 49  | – | Pyöreäpäiset napinlävet paksuille tai nukkapintaisille kankaille | 7,0 (1/4) | 3,0–7,0 (1/8–1/4) | 0,5 (1/32) | 0,3–1,0 (1/64–1/16) | |
| | 50  | – | Pyöreäpäiset napinlävet keskipaksuille ja paksuille kankaille | 7,0 (1/4) | 3,0–7,0 (1/8–1/4) | 0,5 (1/32) | 0,3–1,0 (1/64–1/16) | |
| | 51  | – | Vaakasuorat napinlävet paksuille tai nukkapintaisille kankaille | 7,0 (1/4) | 3,0–7,0 (1/8–1/4) | 0,5 (1/32) | 0,3–1,0 (1/64–1/16) | |
| Napin- ompelu- ommel | 53  | – | Napin ompelu | 3,5 (1/8) | 2,5–4,5 (3/32–3/16) | – | – | M |

Napinläven ompelu

Napinläven suurin pituus on noin 28 mm (1-1/8 tuumaa) (halkaisija + napin paksuus).
Napinlävet ommellaan paininjalan edestä taaksepäin kuvien osoittamalla tavalla.

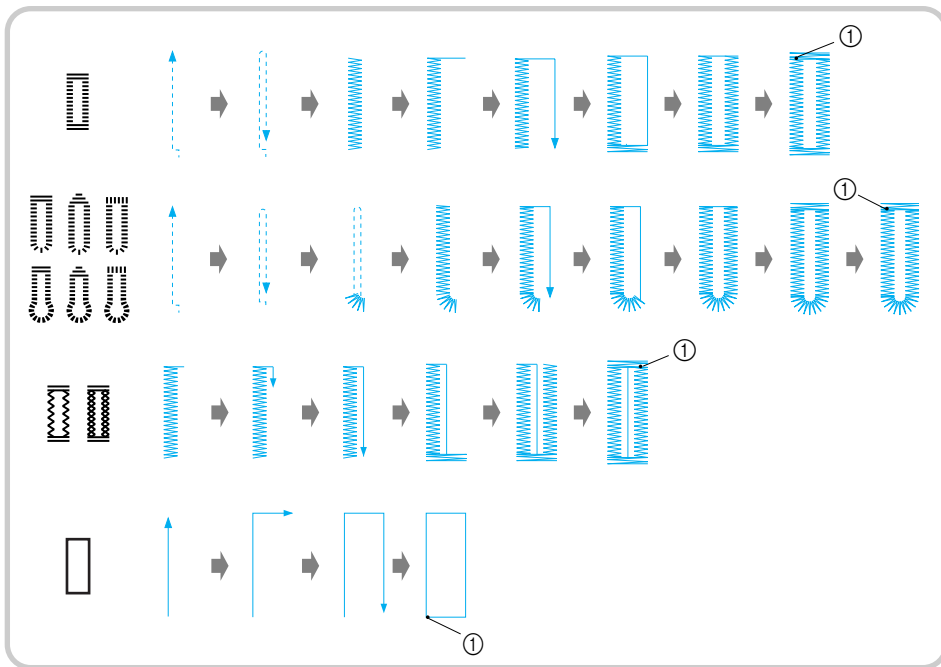

① Vahvistuspistot

Napinläpijan "A" osien nimet on selvitetty seuraavassa.

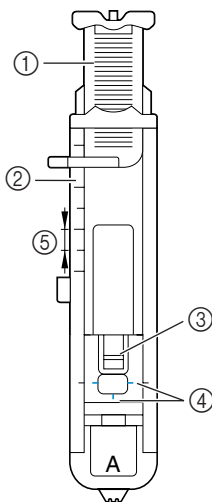

- ① Nappialusta
- ② Paininjalan asteikko
- ③ Tanko
- ④ Merkinnot napinläpjalassa
- ⑤ 5 mm (3/16 tuuma)

1 Merkitse liidulla napinläven paikka ja pituus kankaalle.

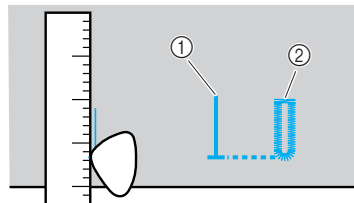

- ① Merkinnot kankaassa
- ② Valmis ommel

2 Vedä napinläpijan "A" nappialusta esiin ja aseta siihen nappi, jota varten napinläpi ommellaan.

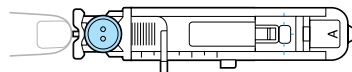

■ Jos nappi ei sovi nappialustaan

Laske napin halkaisija ja paksuus yhteen ja aseta napinläpöjälän asteikko saamasi lukeman kohdalle. (Asteikon kahden samanpituisen viivan väli on 5 mm (3/16 tuumaa).)

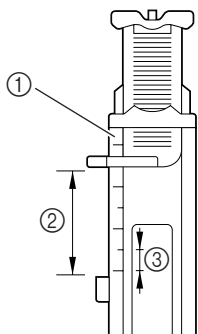

- ① Paininjalan asteikko
- ② Napinläven pituus (napin halkaisija + paksuus)
- ③ 5 mm (3/16 tuumaa)

Esimerkki: Jos napin halkaisija on 15 mm (9/16 tuumaa) ja paksuus 10 mm (3/8 tuumaa), nappialusta pitää asettaa asteikossa lukemaan 25 mm (1 tuumaa).

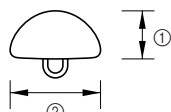

- ① 10 mm (3/8 tuumaa)
- ② 15 mm (9/16 tuumaa)

▶ Näpinläven koko on asetettu.

3 Kiinnitä napinläpöjalka "A".

- Katso lisätietoja kohdasta "Paininjalan vaihto" (sivu 41).

4 Valitse ommel.

- Katso lisätietoja kohdasta "Ompeleen valinta" (sivu 67).

5 Aseta paininjalassa olevat punaiset merkit kohdakkain kankaaseen tekemäsi napinläpömerkin etureunan kanssa ja laske paininjalka.

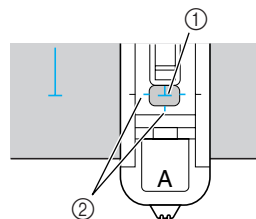

- ① Kankaassa oleva merkki
- ② Napinläpöjälässä olevat punaiset merkit

Vie ylälanka paininjalassa olevan reiän kautta paininjalan alle ennen kuin lasket paininjalan alas.

- Kun lasket paininjalan, älä työnnä paininjalkaa sen etuosasta, muuten napinlävestä ei tule oikeankokoista.

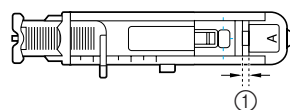
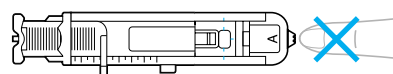

- ① Älä pienennä rakoa.

6 Laske napinläven mittaaja ala-asentoon.

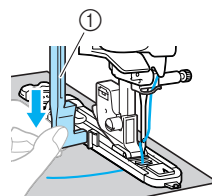

- ① Napinläven mittaaja

Napinläven mittaaja tulee napinläpöjälän levyn taakse.

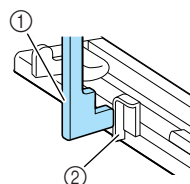

- ① Napinläven mittaaja
- ② Levy

- 7** Pidä kevyesti kiinni ylälangan päästä vasemmalla kädelläsi ja aloita ompelu.

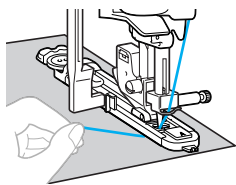

▶ Kun salpapistot on ommeltu, kone ompelee automaattisesti vahvistuspistot ja pysähtyy.

- 8** Katkaise langat, nosta paininjalka ja poista kangas.

- 9** Nosta napinläven mittaaaja alkuperäiseen asentoonsa.

- 10** Työnnä nuppineula poikittain näpinläpiompeleen salpapistopäähän ompeleen sisäreunaan, ettei ommel katkea.

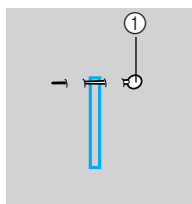

① Nuppineula

- 11** Avaa napinläpi työntämällä ratkojaa nuppineulaa kohti.

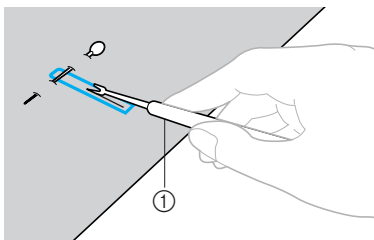

① Ratkoja

Käytä pyöreäpäisille napinläville lävistäjää. Tee reikä napinläven pyöristettyyn päähän ja avaa napinläpi sen jälkeen ratkojalla.

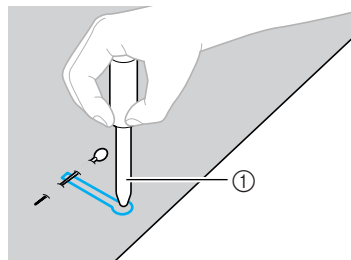

① Lävistäjä

- Ennen kuin teet kankaaseen reiän lävistäjällä, aseta paksu pahvi tai jokin muu suojamateriaali kankaan alle.

! MUISTUTUS

- Kun avaat napinläven ratkojalla, älä vie käsiäsi ratkomissuuntaan ratkojan eteen. Voit loukata itsesi, jos ratkoja lipsahtaa irti kankaasta.
- Älä käytä ratkojaa muuhun kuin sen aiottuun käyttötarkoitukseen.

■ Pistojen tiheyden muuttaminen

Säädä piston pituutta.

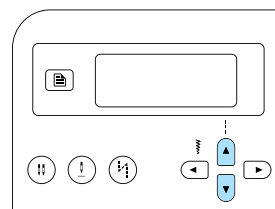
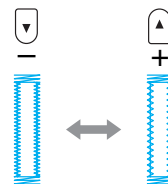

- Katso lisätietoja kohdasta "Piston pituuden säätö" (sivu 59).
- Jos kangas ei syöty, koska se on esimerkiksi hyvin paksua, vähennä piston tiheyttä.

■ Piston leveyden muuttaminen

Säädä piston leveyttä.

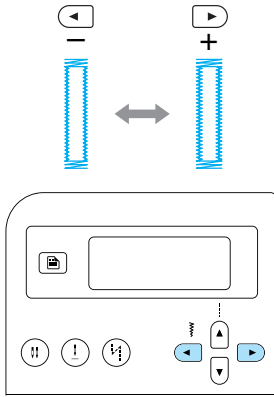

- Katso lisätietoja kohdasta "Piston leveyden säätö" (sivu 58).



Huomautus

- Ennen kuin ompelit napinläpiä, tarkista piston pituus ja leveys ompelemalla koenapinläpi kangastilkulle.

■ Napinläven ompelu joustaville kankaalle

Kun ompelit napinläpiä joustavalle kankaalle, käytä vahvikelankaa.

- 1 Aseta vahvikelanka napinläpipjalan "A" uriin kuvan osoittamalla tavalla ja solmi se löysästi.

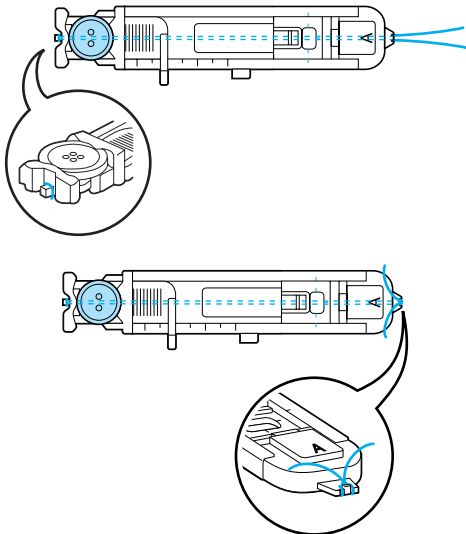

- 2 Kytke koneeseen virta.

- 3 Valitse ommel ⁴⁶ tai ⁴⁷.

- 4 Kiinnitä napinläpipalkka "A".

- Katso lisätietoja kohdasta "Paininjalan vaihto" (sivu 41).

- 5 Säädä piston leveys vahvikelangan paksuuden mukaan.

- 6 Laske paininjalan nostovipu ja napinläven mittaaja ja aloita ompelu.

- 7 Kun olet lopettanut ompelun, poista löysyys vahvikelangasta vetämällä sitä kevyesti.

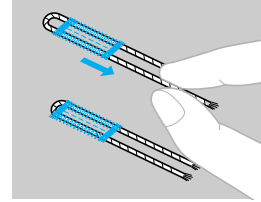

- 8 Vedä vahvikelangan päät kankaan nurjalle puolelle tavallisella ompeluneulalla ja solmi.

- 9 Katkaise ratkojalla napinläven yläreunan keskelle jäävä vahvikelanka. Leikkaa ylimääräinen vahvikelanka pois.

Napin ompelu

Tällä ompelukoneella voidaan ommella nappeja. Ommeltavat napit voivat olla kaksi- tai nelireikäisiä.

- 1 Mittaa kiinnitettävän napin reikien välinen etäisyys.

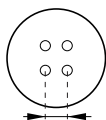

- 2 Nosta paininjalan nostovipu ja siirrä koneen takana alaosassa oleva syöttäjän hampaiden asennon säädin asentoon  (vasemmalle koneen takaa katsottuna).

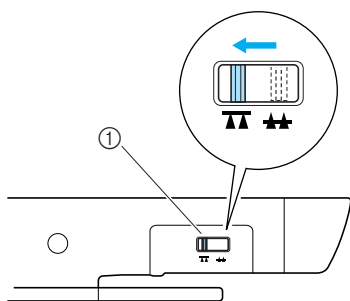

- ① Syöttäjän hampaiden asennon säädin (koneen takaa katsottuna)

► Syöttäjän hampaat ovat alhaalla.

- 3 Kytke koneeseen virta.

- 4 Valitse ommel ⁵³ .

- Katso lisätietoja kohdasta "Ompeleen valinta" (sivu 67).

- 5 Kiinnitä napinompelujalka "M".

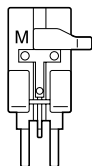

- Katso lisätietoja kohdasta "Paininjalan vaihto" (sivu 41).

- 6 Säädä piston leveys siten, että se vastaa napinreikien välistä etäisyyttä.

- 7 Aseta nappi napinompelujalkaan "M".

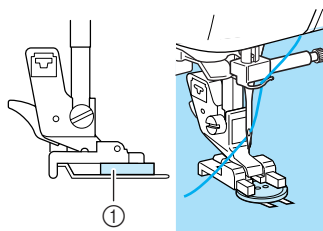

- ① Nappi

► Nappi pysyy paikallaan.

- Kun ompelet nelireikäisiä nappeja, ompele ensin etummaisat reiät. Siirrä sen jälkeen kangasta niin, että neula osuu napin takimmaisiiin reikiin ja ompele ne samalla tavalla.

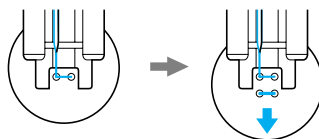

- 8 Käännä käsipyörää itseäsi kohti (vastapäivään) ja tarkista, että neula osuu tarkasti napinreikiin.

Jos neula tuntuu osuvan nappiin, mittaa napinreikien etäisyys uudelleen. Säädä piston leveys napinreikien välisen etäisyyden mukaan.

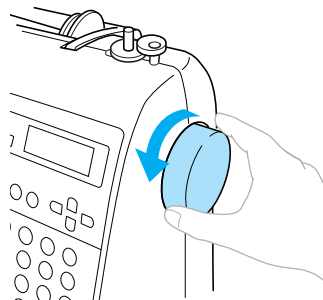

! MUISTUTUS

- Varmista ommellessasi ettei neula osu nappiin, muuten neula voi taipua tai katketa.

- 9 Aloita ompelu.**
Aseta ompelunopeuden säädin vasemmalle (hitaalle).

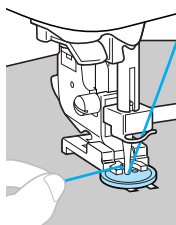

- ▶ Kone pysähtyy automaattisesti vahvistuspistojen ompelun jälkeen.
- Jos nappi on kiinnitettävä erityisen lujasti, ompele nappi kahteen kertaan.

- 10 Katkaise ylä- ja alalanka ompeleen alkupäästä saksilla.**

Vie ompelun lopussa oleva ylälanka kankaan nurjalle puolelle ja solmi ala- ja ylälanka yhteen.

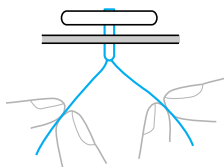

- 11 Kun olet ommellut napit, nosta syöttäjän hampaat siirtämällä syöttäjän hampaiden asennon säädin asentoon **▲▲** (oikealle koneen takaa katsottuna).**

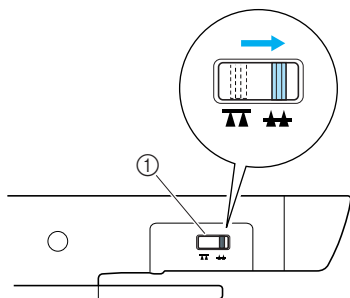

- ① Syöttäjän hampaiden asennon säädin (koneen takaa katsottuna)



Huomautus

- Syöttäjän hampaiden asennon säädin on normaalisti oikealla (koneen takaa katsottuna).
- Syöttäjän hampaat nousevat, kun aloitat uudestaan ompelun.

■ Kaulan ompelu nappiin

Jos haluat ommella nappiin kaulan, kiinnitä nappi siten, että sen ja kankaan väliin jää rako, ja kierrä sitten ylälankaa käsin kaulan ympärille. Tämä kiinnittää napin tiukasti.

- 1 Aseta nappi paininjalkaan "M" ja vedä sitten kaulavipu itseesi päin.**

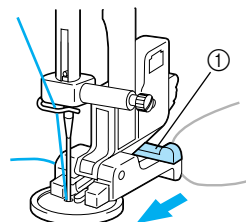

- ① Kaulavipu

- 2 Kun ompelu on valmis, katkaise ylälanka siten, että sitä jää pitkälti, ja kierrä se napin ja kankaan välissä olevan langan ympärille ja solmi ompeleen alussa olevaan ylälankaan.**



Solmi ompeleen alussa ja lopussa olevat alalangan päät kankaan nurjalle puolella.



- 3 Leikkaa ylimääräinen lanka pois.**

Vetoketjun ompelu

Koneella voidaan ommella vetoketju paikalleen.

| Ompeleen nimi | Ommel | Numero painike | Käyttö | Piston leveys [mm (tuumaa)] | | Piston pituus [mm (tuumaa)] | | Painin-jalka |
|------------------------------|--|---|---|-----------------------------|-----------------|-----------------------------|---------------------|---|
| | | | | Autom. | Manuaalinen | Autom. | Manuaalinen | |
| Suora ommel (neula keskellä) | 02  |  | Vetoketjujen kiinnitys Katesauman ja hiuslaskosten ompelu | 3,5 (1/8) | 0,0–7,0 (0–1/4) | 2,5 (3/32) | 0,2–5,0 (1/64–3/16) |  |

Vetoketju voidaan kiinnittää monella tavalla. Seuraavassa on esitetty keskitetyn ja sivuvetoketjun kiinnitysohjeet.

Keskitetyn vetoketjun ompelu

Tikkaus ommellaan molempiin vastakkain asetettuihin kankaisiin.

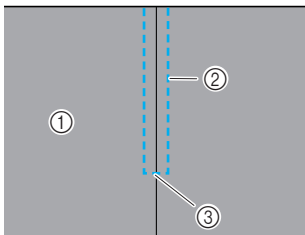

- ① Kankaan oikea puoli
- ② Ommel
- ③ Vetoketjuhalkion pää

1 Kytke koneeseen virta.

2 Kiinnitä siksakpaininjalka "J" ja ompele kankaat yhteen suoralla ompeleella vetoketjuhalkioon saakka.

Aseta kankaan oikeat puolet vastakkain ja ompele taaksepäin, kun olet päässyt vetoketjuhalkioon saakka.

- Katso lisätietoja kohdasta "Perusompelu" (sivu 75).

3 Harsi kankaat reunaan saakka.

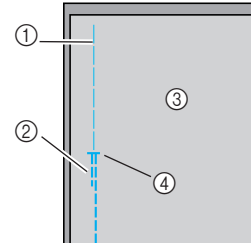

- ① Harsintaommel
- ② Taakseompelu
- ③ Kankaan nurja puoli
- ④ Vetoketjuhalkion pää

4 Silitä saumanvara auki kankaan nurjalta puolelta.

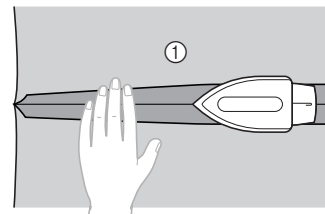

- ① Kankaan nurja puoli

- 5** Kohdista sauma vetoketjun keskelle ja harsi vetoketju paikalleen.

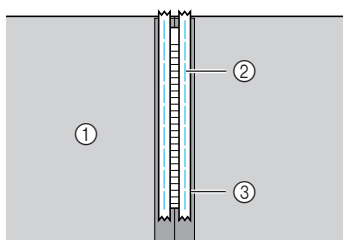

- ① Kankaan nurja puoli
- ② Harsintaommel
- ③ Vetoketju

- 6** Valitse ommel ⁰² .

- Katso lisätietoja kohdasta "Ompeleen valinta" (sivu 67).

! MUISTUTUS

- Kun käytät vetoketjupaininjalkaa "1", valitse suora ommel (neula keskellä), käännä käsipyörää hitaasti itseäsi kohti (vastapäivään) ja tarkista, että neula ei osu paininjalkaan. Jos eri ommel on valittuna tai jos neula osuu paininjalkaan, neula voi taipua tai katketa.

- 7** Kiinnitä paininjalan runko-osa vetoketjupaininjalan "1" oikeanpuoleiseen tankoon.

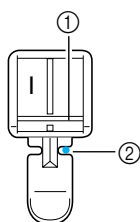

- ① Oikeanpuoleinen tanko
- ② Neulan alasmenkohta

- Katso lisätietoja kohdasta "Paininjalan vaihto" (sivu 41).

- 8** Päällitikkaa vetoketjun ympäri.

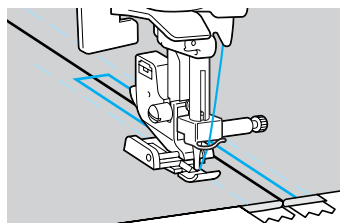
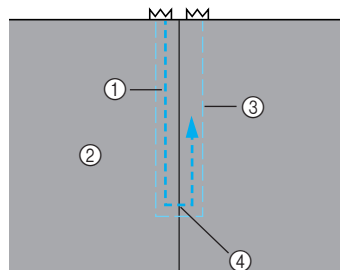

- ① Ommel
- ② Kankaan oikea puoli
- ③ Harsintaommel
- ④ Vetoketjuhalkion pää

! MUISTUTUS

- Varmista ommellessasi, että neula ei osu vetoketjuun, muuten neula voi taipua tai katketa.

- 9** Pura harsintaommel.

Sivuvetoketjun kiinnitys

Tikkaus ommellaan vain toiseen kankaaseen. Kiinnitä vetoketju tällä tavoin sivu- ja takahalkioihin.

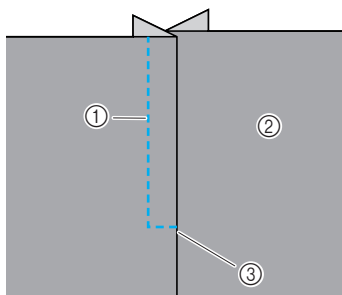

- ① Ommel
- ② Kankaan oikea puoli
- ③ Vetoketjuhalkion pää

Seuraavassa on ohjeet vetoketjun kiinnittämiseen vasemmalle sivulle, kuten kuvassa.

1 Kytke koneeseen virta.

2 Harsi kankaat reunaan saakka.

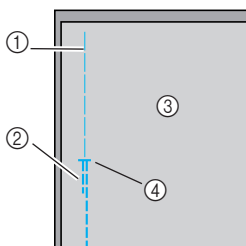

- ① Harsintaommel
- ② Taakseompelu
- ③ Kankaan nurja puoli
- ④ Vetoketjuhalkion pää

3 Kiinnitä siksakpaininjalka "J" ja ompele kankaat yhteen suoralla ompeleella vetoketjuhalkion päähän saakka.

Aseta kankaan oikeat puolet vastakkain ja ompele taaksepäin, kun olet päässyt vetoketjuhalkioon saakka.

- Katso lisätietoja kohdasta "Perusompelu" (sivu 75).

4 Silitä saumanvara auki kankaan nurjalta puolelta.

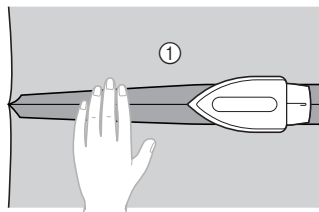

- ① Kankaan nurja puoli

5 Silitä saumanvara siten, että oikean puolen saumanvara (puoli, jota ei tikata kankaan oikealta puolelta) on 3 mm (1/8 tuuma) leveämpi.

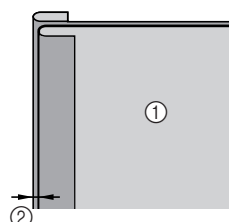

- ① Kankaan nurja puoli
- ② 3 mm (1/8 tuuma)

6 Kohdista vetoketjun hampaat kankaan silitettyyn reunaan, joka on 3 mm (1/8 tuuma) leveämpi, ja harsi vetoketju paikalleen tai kiinnitä se nuppineuloilla.

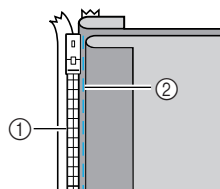

- ① Vetoketjun hampaat
- ② Harsintaommel

7 Valitse ommel ⁰².

- Katso lisätietoja kohdasta "Ompeleen valinta" (sivu 67).

! MUISTUTUS

- Kun käytät vetoketjupaininjalkaa "I", valitse suora ommel (neula keskellä), käännä käsipyörää hitaasti itseäsi kohti (vastapäivään) ja tarkista, että neula ei osu paininjalkaan. Jos eri ommel on valittuna tai jos neula osuu paininjalkaan, neula voi taipua tai katketa.

8 Kiinnitä paininjalan runko-osa vetoketjupaininjalan "1" oikeanpuoleiseen tankoon.

Jos ommel ommellaan oikealle puolelle, kiinnitä paininjalan runko-osa vetoketjupaininjalan vasempaan tankoon.

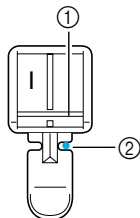

- ① Oikeanpuoleinen tanko
- ② Neulan alasmenkohta

- Katso lisätietoja kohdasta "Paininjalan vaihto" (sivu 41).

9 Ompele vetoketju 3 mm (1/8 tuuma) leveämpään kankaaseen. Aloita vetoketjun alareunasta.

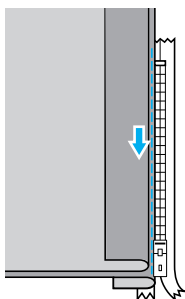

! MUISTUTUS

- Varmista ommellessasi, että neula ei osu vetoketjuun, muuten neula voi taipua tai katketa.

10 Kun olet noin 5 cm (2 tuumaa) päässä vetoketjun päästä, pysäytä kone siten, että neula on alhaalla (kankaassa), nosta paininjalca, avaa vetoketju ja jatka ompelua.

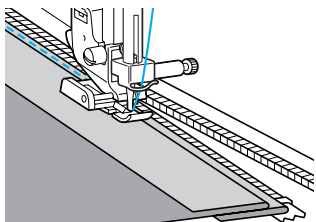

11 Sulje vetoketju, käännä kangas ympäri ja harsi vetoketjun toinen puoli kankaaseen.

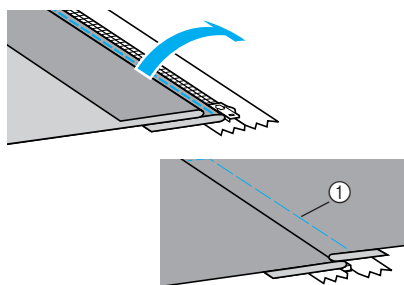

- ① Harsintaommel

12 Kiinnitä paininjalan runko-osa vetoketjupaininjalan "1" toiseen tankoon. Jos paininjalan runko-osa oli kiinnitetty oikeaan tankoon vaiheessa **8**, vaihda se vasempaan tankoon.

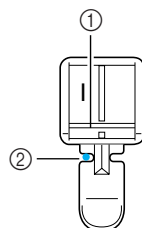

- ① Vasemmanpuoleinen tanko
- ② Neulan alasmenkohta

13 Päällitikkaa vetoketjun ympäri. Ompele taaksepäin vetoketjuhalkion päässä ja aseta paininjalan reuna samansuuntaisesti vetoketjun hampaiden kanssa.



- ① Kankaan oikea puoli
- ② Vetoketjuhalkion pää
- ③ Taakseompelu
- ④ Ompeleen aloituskohta
- ⑤ Harsintaommel

! MUISTUTUS

- Varmista ommellessasi, että neula ei osu vetoketjuun, muuten neula voi taipua tai katketa.

- 14 Kun olet noin 5 cm (2 tuumaa) päässä vetoketjun päästä, pysäytä kone siten, että neula on alhaalla (kankaassa), nosta paininjalka, avaa vetoketju ja jatka ompelua.

- 15 Pura harsintaommel.

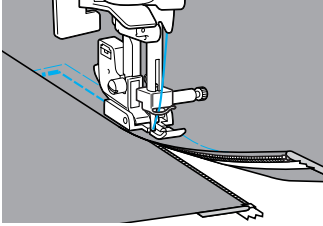

Joustavien kankaiden ja kuminauhojen ompelu

Koneella voidaan ommella joustavia kankaita ja kiinnittää kuminauha.

| Ompeleen nimi | Ommel | Numero painike | Käyttö | Piston leveys [mm (tuumaa)] | | Piston pituus [mm (tuumaa)] | | Paininjalka |
|----------------------------|-------|----------------|--|-----------------------------|-----------------------|-----------------------------|------------------------|-------------|
| | | | | Autom. | Manuaalinen | Autom. | Manuaalinen | |
| Jousto-ommel | 04 | | Joustavat kankaat | 1,0 (1/16) | 1,0–3,0 (1/16–1/8) | 2,5 (3/32) | 1,0–4,0 (1/16–3/16) | J |
| Kahden piston siksak | 06 | – | Kuminauhan kiinnitys | 5,0 (3/16) | 1,5–7,0 (1/16–1/4) | 1,0 (1/16) | 0,2–4,0 (1/64–3/16) | |
| Kolmen piston siksak | 07 | | | 5,0 (3/16) | 1,5–7,0 (1/16–1/4) | 1,0 (1/16) | 0,2–4,0 (1/64–3/16) | |
| Kuminauhan kiinnitys-ommel | 31 | – | Kuminauhan kiinnitys joustaviin kankaisiin | 4,0 (3/16) | 0,0–7,0 (0–1/4) | 1,0 (1/16) | 0,2–4,0 (1/64–3/16) | |

Huomioi seuraavissa ohjeissa olevat varoitukset, kun ompelet joustavia kankaita tai kuminauhan.

Joustavien kankaiden ompelu

1 Kytke koneeseen virta.

2 Valitse ommel 04

- Katso lisätietoja kohdasta “Ompeleen valinta” (sivu 67).

3 Kiinnitä siksakpaininjalka ”J”.

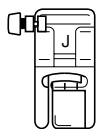

- Katso lisätietoja kohdasta “Paininjalan vaihto” (sivu 41).

4 Ompele kangasta venyttämättä.

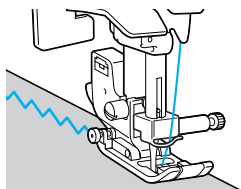

Kuminauhan kiinnitys

Kun ompelet kuminauhan hihansuuhun tai vaateen vyötärölle, kuminauhan lopullinen pituus on ompelussa venyneen kuminauhan pituus. On siis tärkeää käyttää oikeanpituista kuminauhaa.

1 Kiinnitä kuminauha nuppineuloin kankaan nurjalle puolelle.

Kiinnitä kuminauha kankaaseen useasta kohtaa varmistaaksesi, että saat ommeltua kuminauhan kankaaseen tasaisesti.

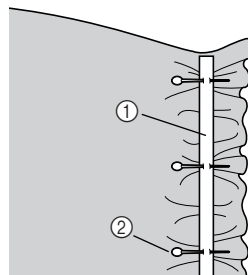

- ① Kuminauha
- ② Nuppineula

2 Kytke koneeseen virta.

3 Valitse ommel.

- Katso lisätietoja kohdasta “Ompeleen valinta” (sivu 67).

4 Kiinnitä siksakpaininjalka "J".

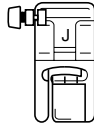

- Katso lisätietoja kohdasta "Paininjalan vaihto" (sivu 41).

5 Ompele kuminauha kankaaseen venyttämällä kuminauhaa siten, että se on kankaan pituinen.

Kun vedät kangasta paininjalan taakse vasemmalla kädelläsi, vedä kangasta oikealla kädelläsi paininjalan etupuolelta paininjalkaa lähinnä olevan nuppineulan kohdalta.

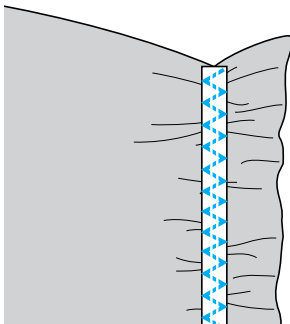
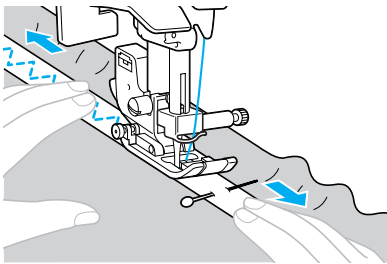













MUISTUTUS

- Varmista ommellessasi, että neula ei osu nuppineuloihin, muuten ompelukoneen neula voi taipua tai katketa.

Applikointi, tilkkutyöt ja tikkaus

Applikoinnissa, tilkkutöissä ja tikkauksessa voidaan käyttää seuraavia ompeleita.

| Ompeleen nimi | Ommel | Numero painike | Käyttö | Piston leveys [mm (tuumaa)] | | Piston pituus [mm (tuumaa)] | | Paininjalka |
|---------------------------------|--|---|--|-----------------------------|--------------------|-----------------------------|---------------------|-------------|
| | | | | Autom. | Manuaalinen | Autom. | Manuaalinen | |
| Siksakommel | 05  |  | Applikointi (keskiperusviiva/ taakseompelu) | 3,5 (1/8) | 0,0–7,0 (0–1/4) | 1,4 (1/16) | 0,0–4,0 (0–3/16) | J |
| | 21  | – | Applikointitikkaus, käsivarainen tikkaus, laakaompelu | 3,5 (1/8) | 0,0–7,0 (0–1/4) | 1,4 (1/16) | 0,0–4,0 (0–3/16) | |
| Applikointi | 16  | – | Applikointi | 3,5 (1/8) | 2,5–7,0 (3/32–1/4) | 2,5 (3/32) | 1,6–4,0 (1/16–3/16) | |
| | 22  | – | Applikointi ja reunan ompelu | 1,5 (1/16) | 0,5–3,5 (1/32–1/8) | 1,8 (1/16) | 1,0–4,0 (1/16–3/16) | |
| | 23  | – | Applikointi ja reunan ompelu | 1,5 (1/16) | 0,5–3,5 (1/32–1/8) | 1,8 (1/16) | 1,0–4,0 (1/16–3/16) | |
| Tilkkutyön suoraommel | 18  | – | Tilkkutyön suoraompelu (saumanvara 6,5 mm (1/4 tuuma) paininjalan oikeasta reunasta) | 5,5 (7/32) | 0,0–7,0 (0–1/4) | 2,0 (1/16) | 0,2–5,0 (1/64–3/16) | |
| | 19  | – | Tilkkutyön suoraompelu (saumanvara 6,5 mm (1/4 tuuma) paininjalan vasemmasta reunasta) | 1,5 (1/16) | 0,0–7,0 (0–1/4) | 2,0 (1/16) | 0,2–5,0 (1/64–3/16) | |
| Yhdistävä ommel | 26  | – | Tilkkutyöt | 4,0 (3/16) | 0,0–7,0 (0–1/4) | 1,2 (1/16) | 0,2–4,0 (1/64–3/16) | |
| | 27  | – | | 5,0 (3/16) | 2,5–7,0 (3/32–1/4) | 2,5 (3/32) | 1,0–4,0 (1/16–3/16) | |
| | 28  | – | | 5,0 (3/16) | 0,0–7,0 (0–1/4) | 1,2 (1/16) | 0,2–4,0 (1/64–3/16) | |
| Käsinommel-lun näköinen tikkaus | 20  | – | Suora tikkaus, joka näyttää käsinommellulta | 0,0 (0) | 0,0–7,0 (0–1/4) | 2,5 (3/32) | 1,0–4,0 (1/16–3/16) | |
| Pintatikkaus | 24  | – | Pintatikkausommel | 7,0 (1/4) | 1,0–7,0 (1/16–1/4) | 1,6 (1/16) | 1,0–4,0 (1/16–3/16) | |

Applikointi

- 1** Leikkaa applikoitava tilkku. Jätä saumanvaraa 3–5 mm (1/8 ja 3/16 tuumaa).

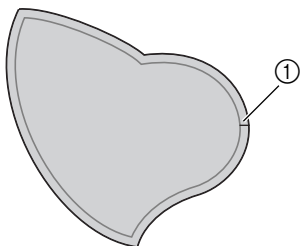

① Saumanvara

- 2** Aseta paksusta paperista tai tukimateriaalista leikattu malli applikoitavan tilkun taakse ja taita sitten saumanvarat silitysraudalla.

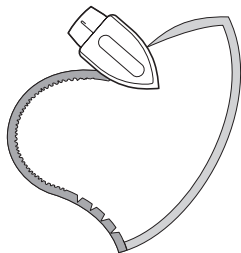

- Poista paksu paperi saumanvaran silittämisen jälkeen.

- 3** Käännä kangas ympäri ja harsi tilkku kankaaseen tai kiinnitä se nuppineuloilla.

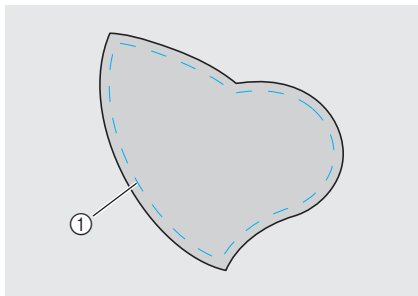

① Harsintaommel

- 4** Kytke koneeseen virta.

- 5** Valitse ommel.

- Katso lisätietoja kohdasta "Ompeleen valinta" (sivu 67).

- 6** Kiinnitä siksakpaininjalka "J".

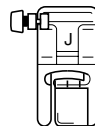

- Katso lisätietoja kohdasta "Paininjalan vaihto" (sivu 41).

- 7** Käännä käsipyörää itseesi päin (vastapäivään) ja aloita ompelu tilkun reunoja pitkin. Varmista, että neula laskeutuu aivan tilkun reunan ulkopuolelle.

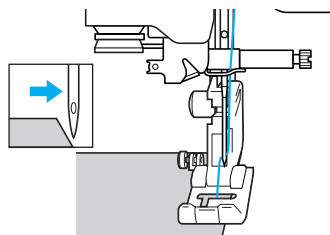

- Kun ompelet kulmia, pysäytä kone siten, että neula on kankaassa aivan tilkun reunan ulkopuolella, nosta paininjalka ja käännä kangasta ompelusuunnan mukaan.

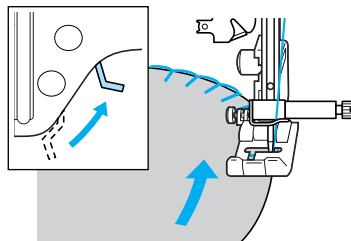

Tilkkutyöt (crazy quilt - tekniikka)

- 1 Taita yläpuolella olevan kankaan reuna alapuolelle jäävän kankaan reunan päälle.
- 2 Ompele kaksi kankaanpalaa yhteen siten, että ommel osuu molempiin kankaisiin.

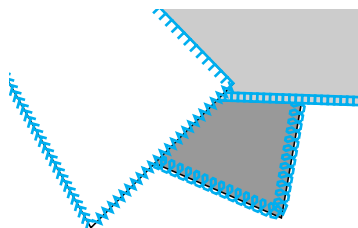
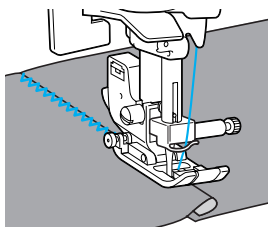

Tilkkutyön suoraommel

Tilkut yhdistetään suoralla ompeleella seuraavalla tavalla. Kangaspaloihin on jätettävä 6,5 mm:n (1/4 tuuma) saumanvarat.

Ompele tilkkutyön suoraa ommelta 6,5 mm:n (1/4 tuuma) päähän joko paininjalan oikeasta tai vasemmasta reunasta.

- 1 Harsi tai kiinnitä nuppineuloilla kankaat yhteen saumoista.
- 2 Kytke koneeseen virta.
- 3 Valitse ommel 18 tai 19.
 - Katso lisätietoja kohdasta "Ompeleen valinta" (sivu 67).
- 4 Kiinnitä siksakpaininjalalla "J".

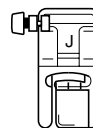

- Katso lisätietoja kohdasta "Paininjalan vaihto" (sivu 41).

- 5 Ompele siten, että paininjalan reuna on kankaan reunassa.

■ Saumanvara oikealla puolella

Aseta paininjalan oikea reuna kankaan reunaan ja käytä ommelta 18.

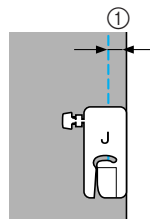

- ① 6,5 mm (1/4 tuuma)

■ Saumanvara vasemmalla puolella

Aseta paininjalan vasen reuna kankaan reunaan ja käytä ommelta ¹⁹ .

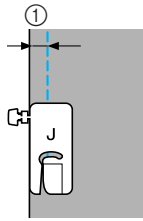

① 6,5 mm (1/4 tuuma)



Huomautus

- Jos haluat muuttaa saumanvaran leveyttä (neulan asento), säädä piston leveyttä.

Vanutikkaus

Kun kahden kangaskerroksen väliin lisätään täytettä (esim. vanua) ja ne ommellaan yhteen, ompelua kutsutaan "vanutikkaukseksi". Vanutikkaus onnistuu helposti ylasyöttäjällä (lisävaruste) ja tikkausohjaimella (lisävaruste).

1 Harsi vanutikkavat materiaalit yhteen.

2 Kytke koneeseen virta.

3 Valitse ommel.

- Katso lisätietoja kohdasta "Ompelun valinta" (sivu 66).

4 Kiinnitä ylasyöttäjä.

- Katso lisätietoja kohdasta "Ylasyöttäjän käyttö (lisävaruste)" (sivu 44).

5 Aseta kätesi paininjalan molemmille puolille ja pidä kangas kireällä ompelun aikana.

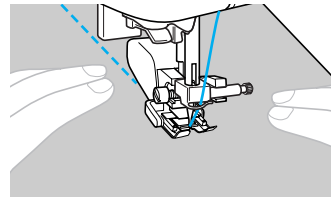

Vinkki

- Kun ompelet ylasyöttäjällä, aseta ompelunopeus hitaan ja keskinopean välille.

■ Tikkausohjaimen käyttö (lisävaruste)

Käytä tikkausohjainta toisistaan yhtä kaukana olevien rinnakkaisten ompeluiden ompelussa.

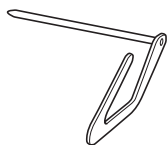

- 1 Työnnä tikkausohjaimen varsi yläsyöttäjän takaosassa tai paininjalan runko-osassa olevaan reikään.

Yläsyöttäjä

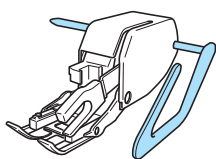

Paininjalan runko-osan

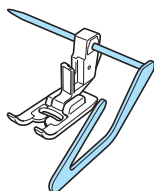

- 2 Aseta tikkausohjaimen varsi siten, että tikkausohjain on jo ommellun sauman kohdalla.

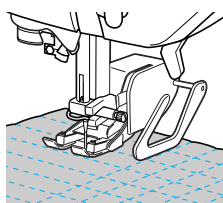

Vinkki

- Lisävarusteena saatavan tikkausohjaimen voit hankkia Brother-jälleenmyyjältäsi.

Käsivarainen tikkaus

Käsivaraisesti tikattaessa laske syöttäjän hampaat (syöttäjän hampaiden asennon säätimellä) niin, että kangasta voi liikuttaa vapaasti eri suuntiin. Käsivaraiseen tikkaukseen tarvitaan vanutikkausjalka (lisävaruste).

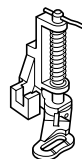

- 1 Katkaise koneesta virta.
- 2 Irrota paininjalka ja paininjalan runko-osa.
 - Katso lisätietoja kohdasta "Paininjalan runko-osan irrotus" (sivu 43).
- 3 Kiinnitä vanutikkausjalka paininjalan runko-osan ruuvilla.
Vanutikkausjalassa olevan tapin on oltava neulan kiinnitysruuvien yläpuolella.

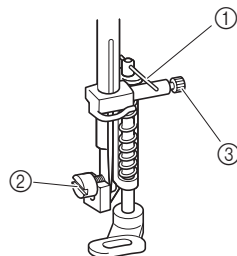

- 1 Tikkausjalassa oleva tappi
- 2 Paininjalan runko-osan kiinnitysruuvi
- 3 Neulan kiinnitysruuvi

- 4 Pidä vanutikkausjalka paikallaan oikealla kädelläsi ja kiristä paininjalan runko-osan ruuvi ruuvitaltalla vasemmalla kädelläsi.

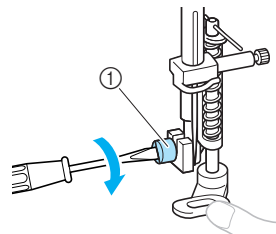

- 1 Paininjalan runko-osan kiinnitysruuvi

! MUISTUTUS

- Kiristä ruuvit huolellisesti ruuvitaltalla, muuten neula voi osua paininjalkaan ja neula voi taipua tai katketa.

- 5** Siirrä koneen takana alaosassa oleva syöttäjän hampaiden asennon säädin asentoon **▲▲** (vasemmalle koneen takaa katsottuna).

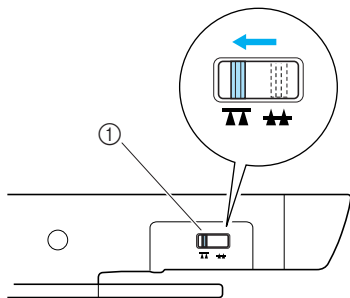

- ① Syöttäjän hampaiden asennon säädin (koneen takaa katsottuna)

► Syöttäjän hampaat ovat alhaalla.

- 6** Kytke ompelukoneeseen virta ja valitse ommel.

- Katso lisätietoja kohdasta "Ompeleen valinta" (sivu 67).

- 7** Pidä kangasta kireällä molemmin käsin ja siirrä kangasta kuvion mukaan.

Ompeleen alkuun ja loppuun ommellaan vahvistuspistot.

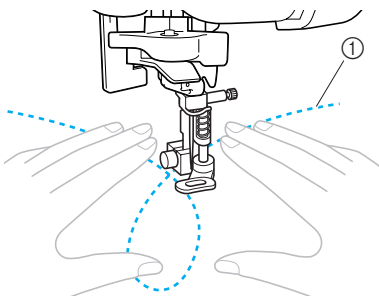

- ① Kuvio

- 8** Kun olet lopettanut ompelun, nosta syöttäjän hampaat siirtämällä syöttäjän hampaiden asennon säädin asentoon **▲▲** (oikealle koneen takaa katsottuna).

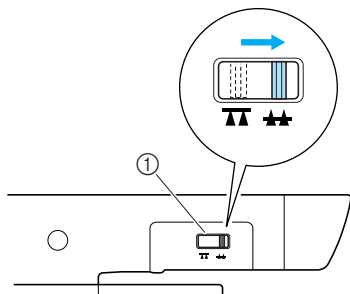

- ① Syöttäjän hampaiden asennon säädin (koneen takaa katsottuna)

- Syöttäjän hampaiden asennon säädin on normaalisti oikealla.

Laakaommel ompelunopeuden säätimen avulla

Laakaompeleen piston leveyttä muuttamalla voidaan ommella koristeommelta. Jos ompelukone on asetettu siten, että piston leveyttä voidaan säätää ompelunopeuden säätimellä, piston leveyttä voidaan säätää nopeasti ja helposti. Tässä tapauksessa ompelunopeutta säädetään jalkasäätimellä.

- 1** Kytke jalkasäädin.

- Katso lisätietoja kohdasta "Ompelun aloittaminen" (sivu 52).

- 2** Kytke koneeseen virta.

- 3** Kiinnitä siksakpaininjalka "J".

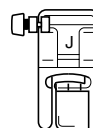

- Katso lisätietoja kohdasta "Paininjalan vaihto" (sivu 41).

- 4** Paina ohjauspaneelin painiketta (Asetuspainike).

► Asetusnäyttö tulee näkyviin.

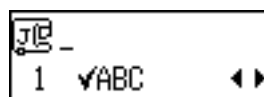

- 5** Paina **▲**- tai **▼**-painiketta (piston pituuden painikkeet) kunnes **ON/OFF** tulee näkyviin.

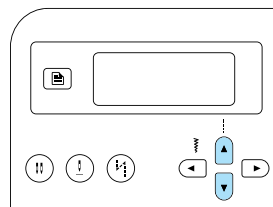

► Näyttö, jossa voidaan määrittää, että piston leveyttä voidaan säätää ompelunopeuden säätimellä, tulee näkyviin.

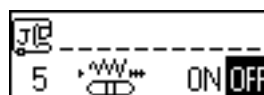

6 Valitse **ON** painamalla **◀**- tai **▶**-painiketta (piston leveyden painikkeet).

Palaa kohtaan **OFF** painamalla **◀**- tai **▶**-painiketta (piston leveyden painikkeet).

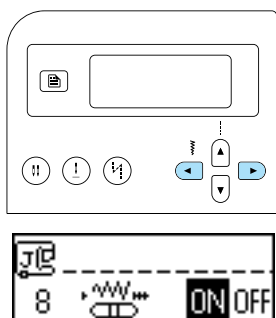

▶ Kone on nyt määritetty siten, että piston leveyttä voidaan säätää ompelunopeuden säätimellä.

7 Paina **OK**-painiketta (OK-painike) tai **↔**-painiketta (peruutus-/tyhjennyspainike).

▶ Ensimmäinen ommelnäyttö tulee taas näkyviin.

8 Valitse ommel ²¹ .

• Katso lisätietoja kohdasta "Ompeleen valinta" (sivu 67).

9 Säädä piston leveyttä ompelemisen aikana siirtämällä ompelunopeuden säädintä.

Siirrä säädintä vasemmalle, jos haluat kaventaa leveyttä. Siirrä säädintä oikealle, jos haluat leventää leveyttä.

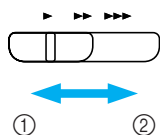

- ① Kapeampi
- ② Leveämpi

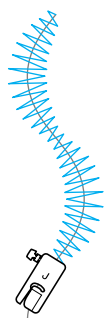

• Säädä ompelunopeutta jalkasäätimellä.

10 Kun olet lopettanut ompelun, aseta piston leveyden säädön asetukseksi **OFF**.





Huomautus

- Ompelutulokset vaihtelevat ommeltavan kankaan ja käytettävän langan paksuuden mukaan. Paras tulos saadaan, kun piston pituus on 0,3–0,5 mm (1/64 ja 1/32 tuumaa).

Vahvistusompelu

Kovaan kulutukseen joutuvat kohdat kuten hihansuut, sisäsaumat ja taskunsuun reunat.

| Ompeleen nimi | Ommel | Numero painike | Käyttö | Piston leveys [mm (tuumaa)] | | Piston pituus [mm (tuumaa)] | | Paininjalka |
|---------------------------------------|--|---|---|-----------------------------|-----------------------|-----------------------------|------------------------|-------------|
| | | | | Autom. | Manuaalinen | Autom. | Manuaalinen | |
| 3-kertainen suora jousto-ommel | 03  |  | Hihojen ja sisäsaumojen vahvistus | 0,0 (0) | 0,0–7,0 (0–1/4) | 2,5 (3/32) | 1,5–4,0 (1/16–3/16) | J |
| Salpapisto | 52  | – | Aukkojen, esimerkiksi taskunsuun reunojen vahvistus | 2,0 (1/16) | 1,0–3,0 (1/16–1/8) | 0,4 (1/64) | 0,3–1,0 (1/64–1/16) | A |

3-kertainen suora jousto-ommel

Vahvista hihankiinnityssauma ja sisäsaumat kolminkertaisella suoralla jousto-ompeleella.

1 Kytke koneeseen virta.

2 Valitse ommel 03

- Katso lisätietoja kohdasta "Ompeleen valinta" (sivu 67).

3 Kiinnitä siksakpaininjalka "J".

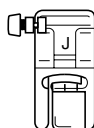

- Katso lisätietoja kohdasta "Paininjalan vaihto" (sivu 41).

4 Aloita ompelu.

- Katso lisätietoja kohdasta "Ompelun aloittaminen" (sivu 52).

Salpapistot

Salpapistoilla vahvistetaan kovaan kulutukseen joutuvia kohtia kuten taskun kulmat ja taskunsuut. Seuraavassa esimerkissä ommellaan salpapistot taskunsuun reunoihin.

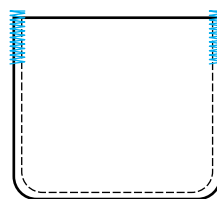

1 Valitse salpapiston pituus.

Aseta nappialusta napinläpjalassa "A" halutun pituiseksi. (Paininjalan asteikon viivojen väli on 5 mm (3/16 tuumaa).)

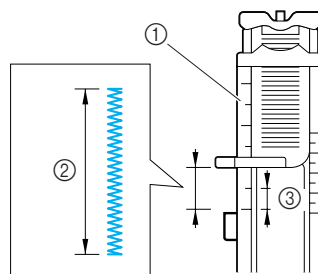

- 1 Paininjalan asteikko
- 2 Salpapiston pituus
- 3 5 mm (3/16 tuumaa)

- Salpapiston pituus voi olla enintään noin 28 mm (1-1/8 tuumaa).

2 Kytke koneeseen virta.

3 Valitse ommel ⁵² .

- Katso lisätietoja kohdasta "Ompeleen valinta" (sivu 67).

4 Kiinnitä napinläprijalka "A".

- Katso lisätietoja kohdasta "Paininjalan vaihto" (sivu 41).

5 Pujota ylälanka paininjalassa olevan aukon läpi ja vedä se sitten paininjalan alitse, kuten kuvassa.

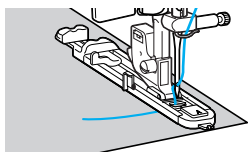

6 Käännä taskunsuu itseäsi kohti ja aseta kangas siten, että neula laskeutuu 2 mm (1/16 tuumaa) taskunsuun eteen, ja laske sitten paininjalka.

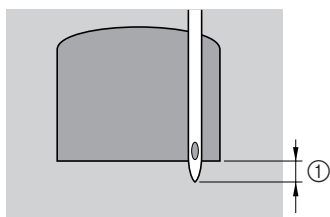

① 2 mm (1/16 tuuma)



Vinkki

- Kun lasket paininjalan, älä työnnä paininjalkaa sen etuosasta, muuten salpapistosta ei tule oikean kokoinen.

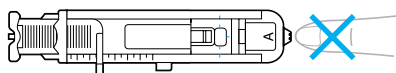

7 Laske napinläven mittaaaja ala-asentoon.

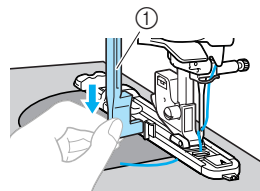

① Napinläven mittaaaja

Napinläven mittaaaja tulee napinläprijalan levyn taakse.

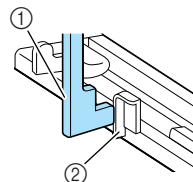

① Napinläven mittaaaja

② Levy

8 Pidä kevyesti kiinni ylälangan päästä vasemmalla kädelläsi ja aloita ompelu.

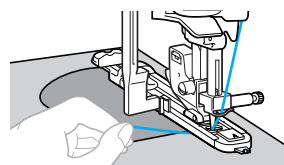

► Kun salpapistot on ommeltu, kone ompelee automaattisesti vahvistuspistot ja pysähtyy.

9 Nosta paininjalka, katkaise langat ja poista kangas.

10 Nosta napinläven mittaaaja alkuperäiseen paikkaansa.



Huomautus

- Jos kangas ei syöty, koska se on esimerkiksi liian paksu, pidennä pistoa. Katso lisätietoja kohdasta "Piston pituuden säätö" (sivu 59).

Reikien ompelu

Koneella voidaan ommella reikiä esimerkiksi vöihin. Kokoja on kolme: 7 mm, 6 mm ja 5 mm (1/4, 15/64 ja 3/16 tuuma).

| Ompeleen nimi | Ommel | Käyttö | Piston leveys [mm (tuumaa)] | | Piston pituus [mm (tuumaa)] | | Paininjalka |
|---------------|--|-----------------------------|-----------------------------|--|-----------------------------|-------------|-------------|
| | | | Autom. | Manuaalinen | Autom. | Manuaalinen | |
| Reikäommel | 54  | Reikien ompelu esim. vöihin | 7,0 (1/4) | 7,0, 6,0 tai 5,0 (1/4, 15/64 tai 3/16) | – | – | N |

1 Kytke koneeseen virta.

2 Valitse ommel ⁵⁴ .

- Katso lisätietoja kohdasta "Ompeleen valinta" (sivu 67).

3 Kiinnitä koristeompelejalka "N".

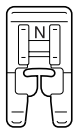

- Katso lisätietoja kohdasta "Paininjalan vaihto" (sivu 41).

4 Valitse haluamasi reiän koko säätämällä joko piston leveyttä tai pituutta.



①



②



③

- ① 7 mm (1/4 tuuma)
- ② 6 mm (15/64 tuuma)
- ③ 5 mm (3/16 tuuma)

- Katso lisätietoja kohdasta "Piston leveyden säätö" (sivu 58).

5 Laske neula kankaaseen ompelun aloituskohtaan ja laske sitten paininjalan nostovipu.

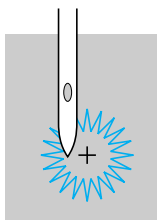

6 Aloita ompelu.

- ▶ Kun pyöreä reikä on ommeltu, kone ompelee automaattisesti vahvistuspistot ja pysähtyy.

7 Leikkaa reikä auki lävistäjällä.

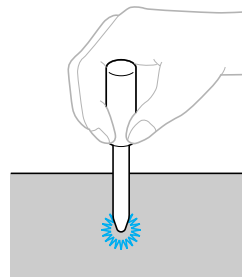

- Ennen kuin teet kankaaseen reiän lävistäjällä, aseta paksu pahvi tai jokin muu paksu suojamateriaali kankaan alle.























Huomautus

- Ohutta lankaa käytettäessä ommel saattaa olla harvaa. Jos näin tapahtuu, ompele reikä kahteen kertaan päällekkäin ennen kankaan poistamista.

Koristeompelu

Tällä ompelukoneella voi ommella useita erilaisia koristeompeluita.

| Ompeleen nimi | Ommel  | Käyttö | Piston leveys [mm (tuumaa)] | | Piston pituus [mm (tuumaa)] | | Paininjalka | |
|---------------------|---|---|-----------------------------|-----------------------|-----------------------------|------------------------|-------------|---|
| | | | Autom. | Manuaalinen | Autom. | Manuaalinen | | |
| Liitosommel | 29  | Kahden kankaan ompelu yhteen avoimen välin yli | 5,0 (3/16) | 0,0–7,0 (0–1/4) | 2,5 (3/32) | 1,0–4,0 (1/16–3/16) | J | |
| | 30  | | 5,0 (3/16) | 2,5–7,0 (3/25–1/4) | 2,5 (3/32) | 1,0–4,0 (1/16–3/16) | | |
| Yhdistävä ommel | 26  | Koristeelliset yhdistävät ompelut | 4,0 (3/16) | 0,0–7,0 (0–1/4) | 1,2 (1/16) | 0,2–4,0 (1/64–3/16) | | |
| | 27  | | 5,0 (3/16) | 2,5–7,0 (3/32–1/4) | 2,5 (3/32) | 1,0–4,0 (1/16–3/16) | | |
| | 28  | | 5,0 (3/16) | 0,0–7,0 (0–1/4) | 1,2 (1/16) | 0,2–4,0 (1/64–3/16) | | |
| Simpukan-kuoriommel | 17  | Kaulusten ja kaarien simpukankuoriompelu | 4,0 (3/16) | 0,0–7,0 (0–1/4) | 2,5 (3/32) | 0,2–4,0 (1/64–3/16) | | |
| Smokki-poimutus | 29  | Kankaiden poimutus pintarakenteen ja joustavuuden lisäämiseksi | 5,0 (3/16) | 0,0–7,0 (0–1/4) | 2,5 (3/32) | 1,0–4,0 (1/16–3/16) | | |
| | 30  | | 5,0 (3/16) | 2,5–7,0 (3/32–1/4) | 2,5 (3/32) | 1,0–4,0 (1/16–3/16) | | |
| | 40  | | 5,0 (3/16) | 0,0–7,0 (0–1/4) | 1,6 (1/16) | 1,0–4,0 (1/16–3/16) | | |
| Pykäreunaommel | 25  | Laakapykäreunaommel | 5,0 (3/16) | 2,5–7,0 (3/32–1/4) | 0,5 (1/32) | 0,1–1,0 (1/64–1/16) | | |
| Päärmäys | 36  | Pitsin kiinnitys, koristepäärmäys, perinneompelu yms. | 3,5 (1/8) | 1,5–7,0 (1/16–1/4) | 2,5 (3/32) | 1,6–4,0 (1/16–3/16) | | N |
| | 37  | | 6,0 (15/64) | 1,5–7,0 (1/16–1/4) | 3,0 (1/8) | 1,5–4,0 (1/16–3/16) | | |
| | 38  | Koristepäärmäys ja perinneompelu ym. ohuille, keskipaksuille ja tavallisille kudotuille kankaille | 5,0 (3/16) | 1,5–7,0 (1/16–1/4) | 3,5 (1/8) | 1,5–4,0 (1/16–3/16) | | |
| | 39  | | 5,0 (3/16) | 1,5–7,0 (1/16–1/4) | 4,0 (3/16) | 1,5–4,0 (1/16–3/16) | | |
| | 40  | | 5,0 (3/16) | 1,5–7,0 (1/16–1/4) | 2,5 (3/32) | 1,5–4,0 (1/16–3/16) | | |
| | 41  | | 5,0 (3/16) | 1,5–7,0 (1/16–1/4) | 2,0 (1/16) | 1,5–4,0 (1/16–3/16) | | |
| Tikapuuommel | 32  | Koristeompelu | 4,0 (3/16) | 0,0–7,0 (0–1/4) | 3,0 (1/8) | 2,0–4,0 (1/16–3/16) | J | |

| Ompeleen nimi | Ommel | Käyttö | Piston leveys [mm (tuumaa)] | | Piston pituus [mm (tuumaa)] | | Painin-jalka |
|-------------------------|--|---------------|-----------------------------|-----------------------|-----------------------------|------------------------|--------------|
| | | | Autom. | Manuaalinen | Autom. | Manuaalinen | |
| Kolmin-kertainen siksak | 33  | Koristeompelu | 4,0 (3/16) | 0,0–7,0 (0–1/4) | 2,5 (3/32) | 1,0–4,0 (1/16–3/16) | J |
| Koriste-ommel | 34  | | 5,5 (7/32) | 0,0–7,0 (0–1/4) | 1,6 (1/16) | 1,0–4,0 (1/16–3/16) | |
| Serpentiini-ommel | 35  | | 5,0 (3/16) | 1,5–7,0 (1/16–1/4) | 1,0 (1/16) | 0,2–4,0 (1/64–3/16) | N |



Liitosompelu

Kahden kankaan ompelemista yhteen niin, että niiden väliin jää rako, kutsutaan "liitosompeliksi". Sitä käytetään puseroissa ja lasten vaatteissa. Ommel on koristeellisempi, kun käytetään paksua lankaa.

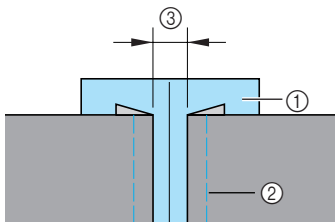
- Käytä silitysrautaa ja taita kahden vierekkäin tulevan kankaan saumanvarat nurjalle.**
- Harsi kankaat, jotka ovat noin 4 mm:n (3/16 tuuma) etäisyydellä, ohuelle paperille tai vesiliukoiselle tukimateriaalille.**
Viivan vetäminen ohuen paperin tai vesiliukoisen tukimateriaalin keskelle helpottaa ompelua.



- Ohut paperi tai vesiliukoinen tukimateriaali
- Harsintaommel
- 4 mm (3/16 tuuma)

- Kytke koneeseen virta.**
- Valitse ommel ²⁹  tai ³⁰ .**

- Katso lisätietoja kohdasta "Ompeleen valinta" (sivu 67).

- Kiinnitä siksakpaininjalca "J".**

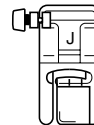

- Katso lisätietoja kohdasta "Paininjalan vaihto" (sivu 41).

- Aseta piston leveydeksi 7,0 mm (1/4 tuuma).**

- Katso lisätietoja kohdasta "Piston leveyden säätö" (sivu 58).

- Aseta paininjalan keskikohta täsmälleen kangaspalojen väliin ja aloita ompelu.**

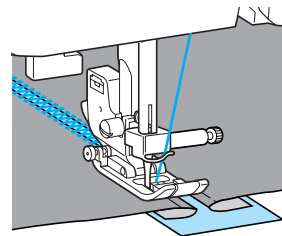
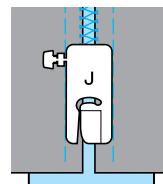

- Kun ompelu on valmis, poista paperi.**

Pykäreunaommel

Aaltokuvioinen toistuva kuvio on pykäreunaommel. Sitä käytetään puseroiden kauluksissa ja nenäliinojen reunojen koristelussa.

1 Kytke koneeseen virta.

2 Valitse ommel ²⁵ .

- Katso lisätietoja kohdasta "Ompeleen valinta" (sivu 67).

3 Kiinnitä koristeommeljalca "N".

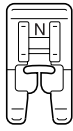

- Katso lisätietoja kohdasta "Paininjalan vaihto" (sivu 41).

4 Ompele kankaan reunaa pitkin ja varmista, ettet ompele aivan kankaan reunaan.

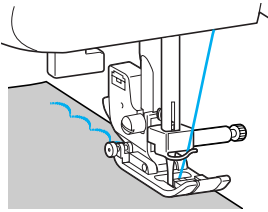

- Saat parhaimman lopputuloksen, kun suihkutat tärkkiä kankaaseen ja silität kankaan kuumalla silityksraudalla ennen ompelua.

5 Leikkaa pistojen reunoja pitkin.

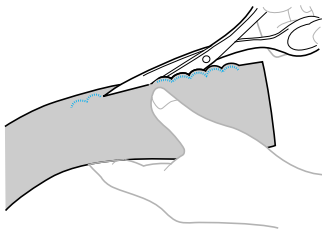

- Varo katkaisemasta lankoja.

Smokkipoimutus

Poimutuksen yli ommelluilla koristeompeleilla ommeltuja koristekuvioita kutsutaan "smokkipoimutukseksi". Tällä ompelutavalla koristellaan puseroiden miehustoja tai hihansuita. Smokkipoimutus lisää kankaan pintarakennetta ja joustavuutta.

1 Kytke koneeseen virta.

2 Valitse suora ommel, aseta piston pituudeksi 4,0 mm (3/16 tuuma) ja löysytä langan kireyttä.

- Katso lisätietoja kohdista "Piston pituuden säätö" (sivu 59) ja "Ylälangan kireyden muuttaminen" (sivu 57).

3 Kiinnitä siksakpaininjalca "J".

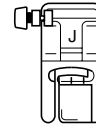

- Katso lisätietoja kohdasta "Paininjalan vaihto" (sivu 41).

4 Ompele rinnakkaisia ompeleita 1 cm:n (3/8 tuuman) välein.

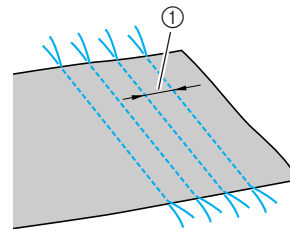

① 1 cm (3/8 tuuma)

- Älä ompele taaksepäin/vahvistuspistoja tai katkaise lankaa.
- Jätä ompeleen lopetuskohdassa noin 5 cm (2 tuumaa) langanpäät.

5 Poimuta kangas alalangoista vetämällä. Tasoita poimut silittämällä.

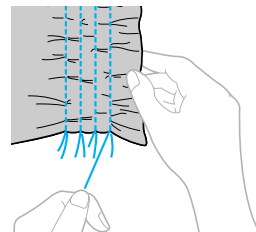

- 6** Valitse ommel ²⁹ , ³⁰  tai ⁴⁰ .

- Katso lisätietoja kohdasta "Ompeleen valinta" (sivu 67).

- 7** Ompele suorien ompeleiden väliin.

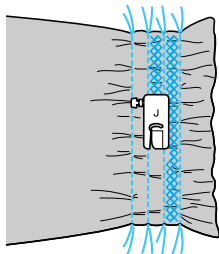

- 8** Vedä suorien ompeleiden langat pois.

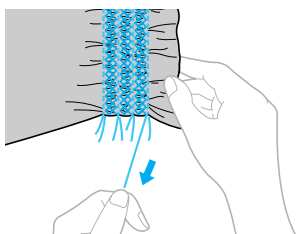

Simpukankuoriompele

Simpukan kuoren reunalta näyttävää koristeellista taitereunaa kutsutaan "simpukankuoriompeleksi". Simpukankuoriompeleella koristellaan ohuiden kankaiden reunoja, puseroiden miehustoja tai hihansuita.

- 1** Taita kangas täysin.

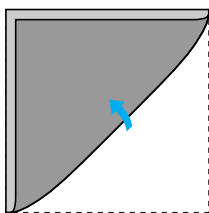

- 2** Kytke koneeseen virta.

- 3** Valitse ommel ¹⁷  ja lisää langan kireyttä.

- Katso lisätietoja kohdasta "Ompeleen valinta" (sivu 67).

- 4** Kiinnitä siksakpaininjalka "J".

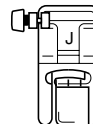

- Katso lisätietoja kohdasta "Paininjalan vaihto" (sivu 41).

- 5** Ompele niin, että neula menee alas juuri kankaan reunan ulkopuolelle.

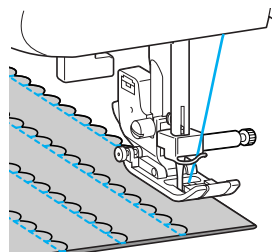
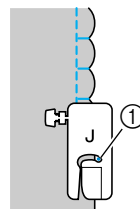

① Neulan alasmenkohta

- 6** Avaa taitettu kangas ja silitä ompeleet samaan suuntaan.

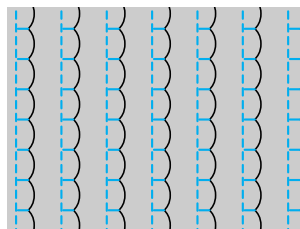

Yhdistäminen

Koristeellisia yhdistäviä ompeleita voidaan ommella yhdistettyjen kankaiden saumanvaroihin. Tätä tekniikkaa käytetään "crazy quilt" -tilkkutyössä.

- 1 Kytke koneeseen virta.
- 2 Ompele kangaspalat yhteen kankaan oikeat puolet vastakkain ja avaa saumanvarat.

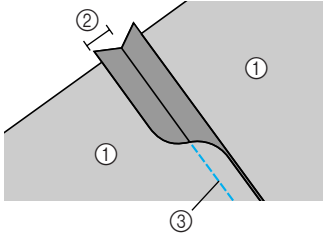

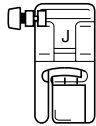

- ① Kankaan nurja puoli
- ② 6,5 mm (1/4 tuuma)
- ③ Suora ommel

- 3 Kiinnitä siksakpaininjala "J".



- Katso lisätietoja kohdasta "Paininjalan vaihto" (sivu 41).

- 4 Valitse ommel ²⁶ , ²⁷  tai ²⁸ .

- Katso lisätietoja kohdasta "Ompeleen valinta" (sivu 67).

- 5 Käännä kangas siten, että kankaan oikea puoli on ylöspäin, ja ompele sauman päältä siten, että paininjalan keskikohta on ommeljuovan kohdalla.

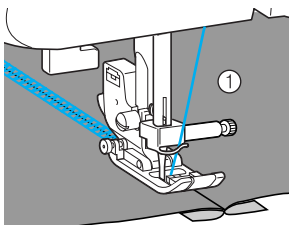

- ① Kankaan oikea puoli

Perinneommel

Kun ompelet siipineulalla, neulanreiät ovat suuremmat ja ommel näyttää pitsimäiseltä koristeompeleelta. Perinneommelta käytetään päärmeiden ja pöytäliinan reunojen koristeluun sekä ohuiden, keskipaksujen sekä tavallisten kudottujen kankaiden koristeluun.

! MUISTUTUS





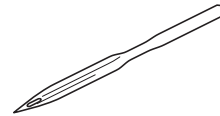

- Langanpujottajaa ei voi käyttää siipineulan kanssa, ompelukone voi vaurioitua. Vie lanka neulansilmään käsin edestä taakse. Katso lisätietoja kohdasta "Ylälangan pujotus" (sivu 28).

- 1 Aseta siipineula paikoilleen.



- Käytä 130/705H 100/16 -siipineulaa.
- Katso lisätietoja neulan kiinnittämisestä kohdasta "Neulan vaihto" (sivu 39).

- 2 Kytke koneeseen virta.

- 3 Valitse ommel ³² , ³⁶ , ³⁷ , ³⁸ , ³⁹ , ⁴⁰  tai ⁴¹ .

- 4 Kiinnitä koristeommeljala "N".

! MUISTUTUS

- Valitse piston leveydeksi enintään 6,0 mm (15/64 tuumaa), muuten neula voi taipua tai katketa.
- Kun olet asettanut piston leveyden, käännä käsipyörää hitaasti itseäsi kohti (vastapäivään) ja tarkista, ettei neula osu paininjalaan. Jos neula osuu paininjalaan, neula voi taipua tai katketa.

5 Aloita ompelu.

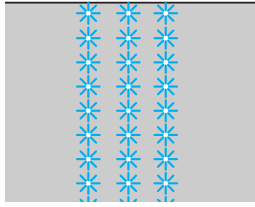

Lankojen osittaista poistamista kutsutaan revinnäisompeluksi. Tämä on kaunis kankaissa, joiden kudus on harva. Alla kuvataan kaksi tapaa tehdä revinnäisompelua.

■ Revinnäisompelu (esimerkki 1)

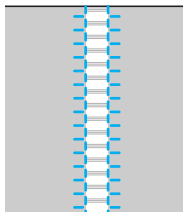

1 Vedä kankaasta useita lankoja.

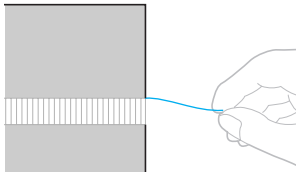

2 Kytke koneeseen virta.

3 Valitse ommel ³⁶ .



- Katso lisätietoja kohdasta "Ompeleen valinta" (sivu 67).

4 Kiinnitä koristeommeljalka "N".

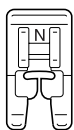

- Katso lisätietoja kohdasta "Paininjalan vaihto" (sivu 41).

5 Aseta kangas oikea puoli ylöspäin ja ompele puretun osan oikeaa reunaa pitkin.

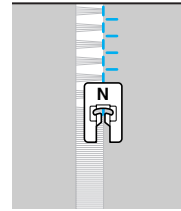

6 Paina ohjauspaneelin painiketta (Asetuspainike).

- ▶ Asetusnäyttö tulee näkyviin.



7 Paina ▲ - tai ▼ -painiketta (piston pituuden painikkeet) kunnes Δ:Δ tulee näkyviin.

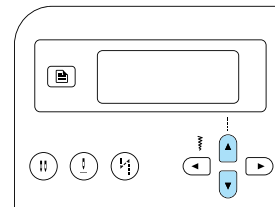

- ▶ Kuvion peilaamisen näyttö tulee näkyviin.

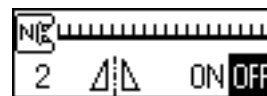

- 8 Valitse **ON** painamalla **←**- tai **→**-painiketta (piston leveyden painikkeet).

Palaa kohtaan **OFF** painamalla **←**- tai **→**-painiketta (piston leveyden painikkeet).

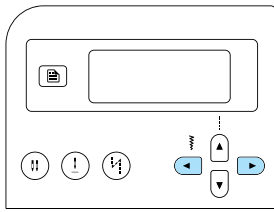

▶ Kuvio käännetään peilikuvaksi.

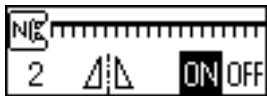

- 9 Paina **OK**-painiketta (OK-painike) tai **↶**-painiketta (peruutus-/tyhjennyspainike).

▶ Ensimmäinen ommelnäyttö tulee taas näkyviin.



- 10 Ompele puretun osan toista reunaa pitkin samalla tavalla kuin edellä.

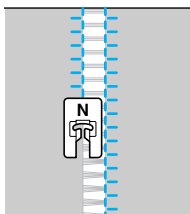

- 11 Aseta peilikuvavakioasetus takaisin kohtaan **OFF**.

■ Revinnäisompelu (esimerkki 2)

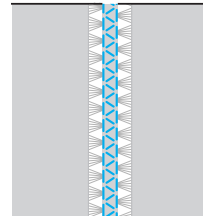

- 1 Vedä kankaasta useita lankoja kahdesta kohdasta ja jätä niiden väliin noin 4 mm: (3/16 tuuma) ehjä kaistale.

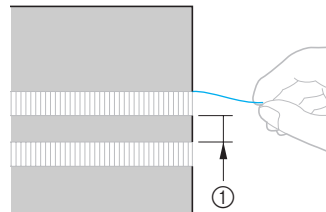

① 4 mm (3/16 tuuma)

- 2 Kytke koneeseen virta.

- 3 Valitse ommel **39**.

• Katso lisätietoja kohdasta "Ompeleen valinta" (sivu 67).

- 4 Kiinnitä koristeommeljalja "N".

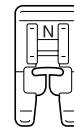

• Katso lisätietoja kohdasta "Paininjalan vaihto" (sivu 41).

- 5 Ompele ehjän kaistaleen keskikohtaa pitkin.

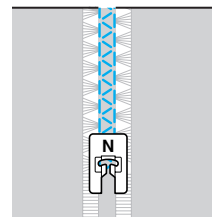

Valmiit koristeompeleet

Koneella voidaan ommella laakaompeleita, ristipistoja ja koristelaakaompeleita. Nämä kaikki ommellaan koristeommeljalalla "N".

Kauniin ompelutuloksen aikaansaaminen

Seuraavat seikat on otettava huomioon, jotta koristeompeleiden ompelu onnistuisi.

■ Kangas

Aseta joustavien, ohuiden tai harvojen kankaiden nurjalle puolelle tukimateriaali tai aseta kankaan alle ohut paperi, kuten kaavapaperi, ennen ompelua. Koska laakaompeleita ommeltaessa kangas saattaa poimuttua tai pistot olla liian tiheitä, aseta kankaaseen tukimateriaali.

■ Neulat ja langat

Käytä pallokärkineulaa, kun ompelet ohuille, keskipaksuille tai joustaville kankailla. Käytä 90/14-kotiompelukoneeneulaa, kun ompelet paksulle kankaalle. Lisäksi tulee käyttää lankaa, jonka paksuus on #50 - #60.

■ Koeompelu

Ommel ei ehkä onnistu halutulla tavalla ommeltavan kankaan tyyppistä ja paksuudesta johtuen tai sen mukaan, käytetäänkö tukimateriaalia tai ei. Suorita koeompelu tilkulle ennen työn ompelua. Muista myös ohjata kangasta käsin ompelun aikana, jotta kangas ei luisu.

Koristekuvioiden ompelu

1 Kytke koneeseen virta.

2 Valitse ommel.

- Katso lisätietoja vaiheista **4**–**6** kohdasta "Ompeleen valinta" (sivu 67).

3 Kiinnitä koristeommeljalka "N".

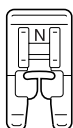

- Katso lisätietoja kohdasta "Paininjalan vaihto" (sivu 41).

4 Aloita ompelu.

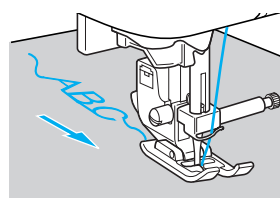
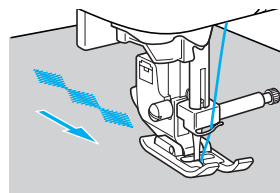

- Ommel ommellaan nuolen osoittamaan suuntaan.

5 Ompele vahvistuspistot.

Kirjainommelta ommeltaessa vahvistuspistot ommellaan automaattisesti jokaisen kirjaimen loppuun.

- Ommeltaessa muuta kuin kirjainommelta kannattaa ensin valita automaattinen taakseompelu/vahvistuspistot. Katso lisätietoja kohdasta "Automaattinen taakseompelu/vahvistuspistot" (sivu 60).

6 Kun olet lopettanut ompelun, leikkaa saksilla ylimääräinen lanka ompeleen alusta ja kuvioiden välistä.

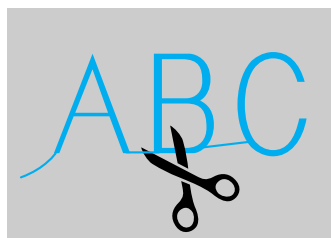

Kuvioiden yhdistely

Useita kuvioita voidaan yhdistää ja ommella yhdessä. Kirjainompeleita ja hyötykoristeompeleita (ompeleet, jotka valitaan painikkeella (A/3)) voidaan yhdistää. Hyötyompeleita (ompeleita, jotka valitaan painikkeilla (30) ja (3)) ei kuitenkaan voi yhdistää.

1 Valitse ensimmäinen kuvio.

- ▶ Ensimmäinen valittu kuvio näkyy näytössä.



- Kun ompelu aloitetaan, valittua kuvioita ommellaan toistuvasti, kunnes ompelukone pysäytetään.

2 Valitse seuraava kuvio.

Anna haluamasi ompeleen numero numeronäppäinten avulla.

Jos haluat vaihtaa ompeleen tyyppiä, paina

(A/3) -painiketta (kirjain-/hyötykoristeompeleinäppäin). Kun halutun ompeleen toimintatilan kuvake ilmestyy näytön vasempaan alakulmaan, anna haluamasi ompeleen numero.



- ▶ Yhdistelmäkuviot näkyvät näytössä.



- Jos haluat poistaa valitun kuvion, paina ohjauspaneelin (3) -painiketta (peruutus-/tyhjennyspainike). Viimeksi valittu kuvio poistetaan.

3 Toista vaiheet 2.



4 Kun kaikki halutut kuviot on valittu, aloita ompelu.

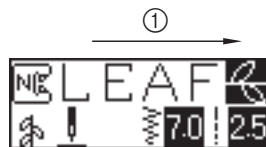

- ① Ompelusuunta

- ▶ Ompeleet ommellaan siinä järjestyksessä kuin ne näkyvät näytössä.



Vinkki

- Kun yhdistelmäkuviot on ommeltu yhden kerran, sen ompelu keskeytyy tilapäisesti. Jos ompelun jälkeen annetaan ompeleen numero, kone poistaa yhdistelmäkuviot ja valitsee uuden ompeleen, eikä siis lisää uutta ommelta yhdistelmäkuviota.
- Jos et halua poistaa kuvioita, tallenna se ennen uuden ompeleen numeron antamista. Katso lisätietoja kuvioiden tallentamisesta kohdasta "Kuvioiden tallennus" (sivu 114).

Huomautus

- Enintään 35 kuvioita voidaan yhdistää.
- Jos useita kuvioita on yhdistetty, ompelukone pysähtyy, kun kaikki näytössä näkyvät valitut kuviot on ommeltu. Jos haluat ommella yhdistelmäkuviot useita kertoja, katso kohta "Kuvioiden toistuva ompelu".
- Yhdistelmäkuviot voidaan tallentaa myöhempää käyttöä varten. Katso lisätietoja kohdasta "Kuvioiden tallennus" (sivu 114).

Kuvioiden toistuva ompelu

Jos haluat ommella yhdistelmäkuvioiden useita kertoja, toimi seuraavien ohjeiden mukaisesti.

1 Valitse kuvio.

- Katso lisätietoja kohdasta "Kuvioiden yhdistely" (sivu 111).

2 Paina ohjauspaneelin painiketta (Asetuspainike).

- ▶ Asetusnäyttö tulee näkyviin.



3 Paina [Up] - tai [Down] -painiketta (piston pituuden painikkeet), kunnes [Heart] [Cross] tulee näkyviin.

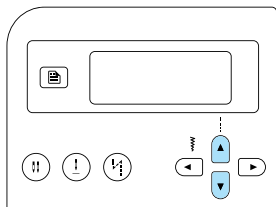

- ▶ Toistuvan ompelun määritys näyttö tulee näkyviin.



4 Valitse [Cross] (toistuva ompelu) painamalla [Left] - tai [Right] -painiketta (piston leveyden painikkeet).

Palaa kohtaan [Heart] (kertaompelu) painamalla [Left] - tai [Right] -painiketta (piston leveyden painikkeet).

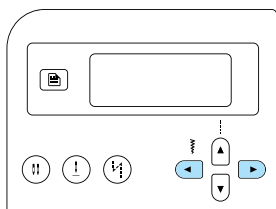

5 Paina [OK] (OK-painike) tai [Back] -painiketta (peruutus-/tyhjennyspainike).

- ▶ Ensimmäinen ommelnäyttö tulee jälleen näkyviin, ja kone on asetettu ompelemaan valittu kuvio toistuvasti.

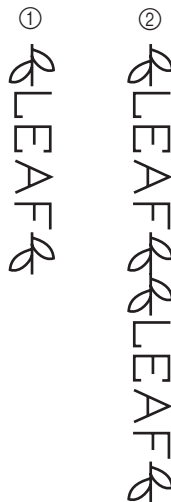

- ① Kertaompelu
- ② Toistuva ompelu

Vinkki

- Jos toistuva ompelu on asetettu, kuviota ommellaan yhä uudelleen, kunnes ompelukone pysäytetään.
- Jos ompelukoneen virta katkaistaan, toistuvan/kertaompelun asetus palaa oletusasetukseen.

Valitun kuvion tarkistus

Enintään 35 kuviota voidaan yhdistää. Jos kaikki valitut kuvat eivät mahdu näkymään näytössä yhtä aikaa, kuvio voidaan tarkistaa seuraavasti.

1 Paina ohjauspaneelin painiketta (Asetuspainike).

- ▶ Asetusnäyttö tulee näkyviin.

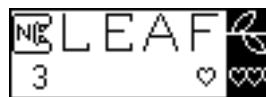

- 2 Paina - tai -painiketta (piston pituuden painikkeet), kunnes ABC tulee näkyviin.

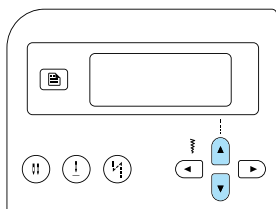

► Kuvion tarkistusnäyttö tulee näkyviin.



- 3 Selaa kuviota painamalla -painiketta tai -painiketta (piston leveyden painikkeet) ja tarkista se.

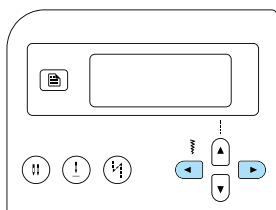

- Selaa kuviota vasemmalle painamalla -painiketta. Jos painiketta painetaan, kun äärimmäisenä vasemmalla oleva (ensimmäinen) kuvio on näkyvissä, kuuluu äänimerkki.
- Selaa kuviota oikealle painamalla -painiketta. Jos painiketta painetaan, kun äärimmäisenä oikealla oleva (viimeinen) kuvio on näkyvissä, kuuluu äänimerkki.

- 4 Paina (OK-painike) tai -painiketta (peruutus-/tyhjennyspainike).

► Ensimmäinen ommelnäyttö tulee taas näkyviin.

Kuvion peilaus

Kuvio voidaan peilata pystyakselia pitkin.

- 1 Valitse ommel.
- 2 Paina ohjauspaneelin painiketta (Asetuspainike).

► Asetusnäyttö tulee näkyviin.



- 3 Paina - tai -painiketta (piston pituuden painikkeet), kunnes tulee näkyviin.

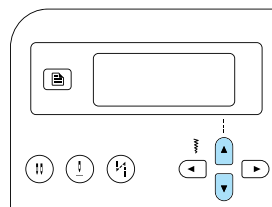

► Kuvion peilaamisen näyttö tulee näkyviin.



- 4 Valitse painamalla - tai (piston leveyden painikkeet).

Palaa kohtaan OFF painamalla - tai -painiketta (piston leveyden painikkeet).

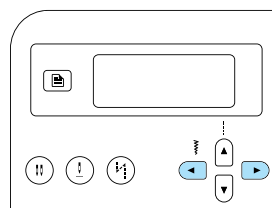

► Kuvio on käännetty peilikuvaksi.



5 Paina -painiketta (OK-painike) tai -painiketta (peruutus-/tyhjennyspainike).

- ▶ Ensimmäinen ommelnäyttö tulee taas näkyviin.

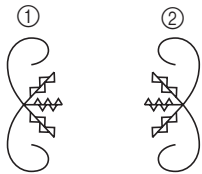

- ① Normaali
- ② Peilattu



Huomautus

- Jotkin hyötyompeleet, useimmat koristeompeleet ja kaikki kirjainompeleet voidaan kääntää peilikuvaksi.
- Peilattuja kuvioita voidaan myös yhdistää muihin kuvioihin.



Kuvioiden tallennus

Yhdistelmäkuviota voidaan tallentaa myöhempää käyttöä varten. Koska tallennetut kuviot eivät häviä, kun ompelukoneen virta katkaistaan, ne voidaan ottaa käyttöön koska tahansa. Tämä on kätevää usein käytetyille kuvioille, kuten nimille. Myös hyötyompeleita voidaan tallentaa. Koneeseen voidaan tallentaa enintään kolme kuviota.

1 Luo yhdistelmäkuvio, jonka haluat tallentaa, tai näytä tallennettava kuvio näytössä.

- Katso lisätietoja kohdasta "Kuvioiden yhdistely" (sivu 111).



2 Paina ohjauspaneelin -painiketta (muistipainike).

- ▶ Kone siirtyy kuviomuistitilaan ja  ilmestyy näytön vasempaan yläkulmaan.



3 Valitse tasku, johon kuvio tallennetaan, painamalla numeropainiketta (1–3).

- ▶ Valitun numeron taskuun tallennettu sisältö tulee näyttöön.
- Jos mitään ei ole tallennettu, näytön alaosassa ei näy mitään.



- Jos taskuun on jo tallennettu kuvio, kuvio tulee näkyviin. Jos haluat jättää tämän kuvion taskuun, valitse toinen tasku.



- 4** Tarkista sisältö ja paina sitten -painiketta (OK-painike).
Uusi kuvio korvaa taskuun tallennetun sisällön.

- ▶ Näytössä näkyy teksti, joka ilmoittaa, että kuviota tallennetaan taskuun.
- ▶ Kun kuvio on tallennettu, kuuluu äänimerkki, ja ensimmäinen ommelnäyttö tulee jälleen näkyviin.



Vinkki

- Älä katkaise ompelukoneen virtaa kuvion tallennuksen aikana, sillä kuvion tiedot voivat hävitä.





Huomautus

- Taskuun tallennettu kuvio voidaan poistaa suorittamalla tallennus valitsematta mitään kuviota.

Tallennetun kuvion haku

- 1** Paina ohjauspaneelin -painiketta (esiasetetun hyötyompeleen / tallennetun kuvion painike).

- ▶ Kun  ilmestyy näytön keskelle, kone siirtyy kuvionhakutilaan ja  ilmestyy näytön vasempaan alakulmaan.



Huomautus

- Aina kun -painiketta (esiasetetun hyötyompeleen / tallennetun kuvion painike) painetaan, kone vaihtaa esiasetetun hyötyompeleen ja tallennetun kuvion välillä. (Katso lisätietoja esiasetetusta hyötyommeltilasta kohdasta "Ompeleen tyyppi ja kuvion valinta" (sivu 66).

- 2** Valitse tasku, johon kuvio on tallennettu, painamalla numeropainiketta (1–3).

- ▶ Valitun numeron taskuun tallennettu sisältö haetaan.



- Jos valittuun taskuun ei ole tallennettu mitään, kuuluu äänimerkki, ja ennen numeropainikkeen painamista näkyvissä ollut näyttö tulee uudelleen näkyviin.
- Jos haluat valita toisen taskun, anna toisen taskun numero numeropainikkeilla.



Huomautus

- Kun koristeommel tai kirjainommelkuvio on haettu, paina -painiketta (kirjain-/hyötykoristeompelein), jos haluat yhdistää siihen muita kuvioita tai jos haluat muokata sitä.

Kuvion säätäminen

Kuvion ompelu ei välttämättä onnistu oikein ommeltavan kankaan tyyppin tai ompelunopeuden johdosta. Jos näin käy, säädä kuviota ompelemalla mallitilkulle, joka on samaa kangasta kuin varsinaisen työn materiaali.

1 Kytke koneeseen virta.

2 Valitse (nro 62 / , valitaan painikkeella).

Paina  -painiketta (kirjain-/hyötykoristeommpelipainike) ja anna sitten numeropainikkeilla numero 62.

► Kuvionsäätöommpel on valittu.

3 Kiinnitä koristeommpelijalka "N".

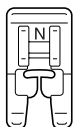

• Katso lisätietoja kohdasta "Paininjalan vaihto" (sivu 41).

4 Aloita ompelu.



- Kone ompelee säätämässä käytettävän kuvion.
- Kone pysähtyy, kun se on ommellut kuvion loppuun.

5 Tarkista ommeltu kuvio.

Jos kuvassa esitetty kuvio on ommeltu tasaisesti, kuviota ei tarvitse säätää.

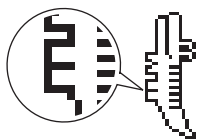

Ommelta voidaan säätää tarvittaessa seuraavien ohjeiden mukaisesti.

6 Paina ohjauspaneelin painiketta (Asetuspainike).

► Asetusnäyttö tulee näkyviin.



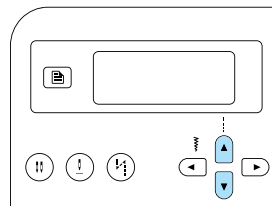

7 Paina - tai (piston pituuden painikkeet) kunnes ilmestyy näyttöön.



► Kuvion säätönäyttö tulee näkyviin.



- 8** Paina - tai -painiketta (piston leveyden painikkeet).

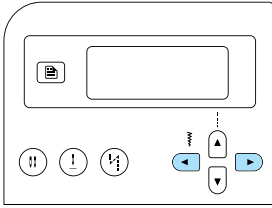

- Säädä kuviota sen mukaan, miten se ommellaan.

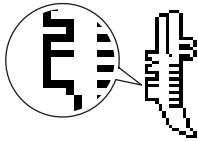

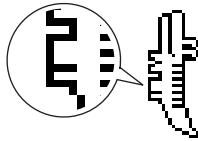

Lisää säätöä painamalla -painiketta (piston leveyden painike).



Vähennä säätöä painamalla -painiketta (piston leveyden painike).



- 9** Aloita ompelu uudelleen ja tarkista kuvio. Säädä kuviota, kunnes kone ompelee sen oikein.

- 10** Kun kone ompelee kuvion oikein, paina -painiketta (OK-painike) tai -painiketta (peruutus-/tyhjennyspainike).

- Ensimmäinen ommelnäyttö tulee taas näkyviin.



LIITE













Tässä luvussa käsitellään huoltoa ja vianetsintää.





















| | |
|---|-----|
| Ommelasetukset | 120 |
| Hyötyompeleet..... | 120 |
| Muut ompeleet..... | 124 |
| Puhdistus ja huolto | 126 |
| Ompelukoneen ulkopinnan puhdistaminen | 126 |
| Sukkulapesän puhdistus..... | 126 |
| Pistolevyn irrotus | 127 |
| Vianetsintä | 128 |
| Virheilmoitukset..... | 132 |
| Näytössä ei näy mitään | 134 |
| Merkkiäänäni | 134 |
| Merkkiäänän peruutus | 134 |
| Hakemisto | 136 |



















Ommelasetukset





















Seuraavassa taulukossa selvitetään ompeleiden käyttö, pistojen pituudet ja leveydet sekä kaksoisneulan mahdollinen käyttö.











Hyötyompeleet

| Ompeleen nimi | Ommel  | Paininjalka | Käyttö | Piston leveys [mm (tuumaa)] | | Piston pituus [mm (tuumaa)] | | Kaksoisneula | Taakseompelu/ Vahvistus Ommel | Yläsyöttäjä | |
|--------------------------------|--|---|--------|---|---------------|-----------------------------|---------------|------------------------|----------------------------------|--------------|-------|
| | | | | Autom. | Manuaalinen | Autom. | Manuaalinen | | | | |
| Suora ommel | Vasemmalla | 01  | J | Tavallinen ompelu, poimutus tai hiuslaskosten ompelu yms. | 0,0 (0) | 0,0–7,0 (0–1/4) | 2,5 (3/32) | 0,2–5,0 (1/64–3/16) | Kyllä (J) | Taakseompelu | Ei |
| | Keskellä | 02  | J/I | Vetoketjun kiinnitys, tavallinen ompelu, poimutus tai hiuslaskosten ompelu yms. | 3,5 (1/8) | 0,0–7,0 (0–1/4) | 2,5 (3/32) | 0,2–5,0 (1/64–3/16) | Kyllä (J) | Taakseompelu | Ei |
| 3-kertainen suora jousto-ommel | | 03  | J | Hihojen kiinnitys, sisäsaumojen ompelu, joustavien kankaiden ompelu ja koristeompelu | 0,0 (0) | 0,0–7,0 (0–1/4) | 2,5 (3/32) | 1,5–4,0 (1/16–3/16) | Kyllä (J) | Vahvistus | Ei |
| Jousto-ommel | | 04  | J | Joustavien kankaiden ompelu ja koristeompelu | 1,0 (1/16) | 1,0–3,0 (1/16–1/8) | 2,5 (3/32) | 1,0–4,0 (1/16–3/16) | Kyllä (J) | Vahvistus | Ei |
| Siksak-ommel | Keskellä | 05  | J | Yliuuttelu ja applikointi | 3,5 (1/8) | 0,0–7,0 (0–1/4) | 1,4 (1/16) | 0,0–4,0 (0–3/16) | Kyllä (J) | Taakseompelu | Ei |
| Kolmen piston siksak | | 06  | J | Yliuuttelu keskipaksuille tai joustaville kankaille, kuminauhan ompelu, parsinta yms. | 5,0 (3/16) | 1,5–7,0 (1/16–1/4) | 1,0 (1/16) | 0,2–4,0 (1/64–3/16) | Kyllä (J) | Vahvistus | Kyllä |
| Kolmen piston siksak | | 07  | J | Yliuuttelu keskipaksuille tai joustaville kankaille, kuminauhan ompelu, parsinta yms. | 5,0 (3/16) | 1,5–7,0 (1/16–1/4) | 1,0 (1/16) | 0,2–4,0 (1/64–3/16) | Kyllä (J) | Vahvistus | Ei |
| Yliuuttelu | | 08  | G | Yliuuttelu ohuille tai keskipaksuille kankaille | 3,5 (1/8) | 2,5–5,0 (3/32–3/16) | 2,0 (1/16) | 1,0–4,0 (1/16–3/16) | Ei | Vahvistus | Ei |
| | | 09  | G | Yliuuttelu paksuille kankaille | 5,0 (3/16) | 2,5–5,0 (3/32–3/16) | 2,5 (3/32) | 1,0–4,0 (1/16–3/16) | Ei | Vahvistus | Ei |
| | | 10  | G | Paksujen ja helposti rispaantuvien kankaiden rispaantumisen estäminen | 5,0 (3/16) | 3,5–5,0 (1/8–3/16) | 2,5 (3/32) | 1,0–4,0 (1/16–3/16) | Ei | Vahvistus | Ei |
| | | 11  | J | Yliuuttelu joustaville kankaille | 5,0 (3/16) | 0,0–7,0 (0–1/4) | 2,5 (3/32) | 0,5–4,0 (1/32–3/16) | Kyllä (J) | Vahvistus | Ei |
| | | 12  | J | Yliuuttelu paksuille tai joustaville kankaille | 5,0 (3/16) | 0,0–7,0 (0–1/4) | 2,5 (3/32) | 0,5–4,0 (1/32–3/16) | Kyllä (J) | Vahvistus | Ei |
| Yliuuttelu | | 13 | J | Yliuuttelu joustaville kankaille ja koristeompelu | 4,0 (3/16) | 0,0–7,0 (0–1/4) | 4,0 (3/16) | 1,0–4,0 (1/16–3/16) | Kyllä (J) | Vahvistus | Ei |

| Ompeleen nimi | Ommel  | Paininjalka | Käyttö | Piston leveys [mm (tuumaa)] | | Piston pituus [mm (tuumaa)] | | Kaksoisneula | Taakseompelu/ Vahvistus Ommel | Yläsyöttäjä |
|--|--|-------------|--|-----------------------------|-----------------------|-----------------------------|------------------------|--------------|----------------------------------|-------------|
| | | | | Autom. | Manuaalinen | Autom. | Manuaalinen | | | |
| Piilo-ommel | 14  | R | Piilo-ommel keskipaksuille kankailla | 00 (0) | -3← →3 | 2,0 (1/16) | 1,0-3,5 (1/16-1/8) | Ei | Vahvistus | Ei |
| | 15  | R | Piilo-ommel joustaville kankailla | 00 (0) | -3← →3 | 2,0 (1/16) | 1,0-3,5 (1/16-1/8) | Ei | Vahvistus | Ei |
| Applikointi | 16  | J | Applikointi | 3,5 (1/8) | 2,5-7,0 (3/32-1/4) | 2,5 (3/32) | 1,6-4,0 (1/16-3/16) | Kyllä (j) | Vahvistus | Ei |
| Simpukan-kuoriommel | 17  | J | Simpukankuoriompele | 4,0 (3/16) | 0,0-7,0 (0-1/4) | 2,5 (3/32) | 0,2-4,0 (1/64-3/16) | Kyllä (j) | Vahvistus | Ei |
| Tilkkutyön suoraommel | 18  | J | Tilkkutyön suoraompele (saumanvara 6,5 mm (1/4 tuuma) paininjalan oikeasta reunasta) | 5,5 (7/32) | 0,0-7,0 (0-1/4) | 2,0 (1/16) | 0,2-5,0 (1/64-3/16) | Ei | Vahvistus | Ei |
| | 19  | J | Tilkkutyön suoraompele (saumanvara 6,5 mm (1/4 tuuma) paininjalan vasemmasta reunasta) | 1,5 (1/16) | 0,0-7,0 (0-1/4) | 2,0 (1/16) | 0,2-5,0 (1/64-3/16) | Ei | Vahvistus | Kyllä |
| Suora ommel, joka näyttää käsinommel-lulta (tikkaukseen) | 20  | J | Suora ommel, joka näyttää käsinommel-lulta | 0,0 (0) | 0,0-7,0 (0-1/4) | 2,5 (3/32) | 1,0-4,0 (1/16-3/16) | Ei | Vahvistus | Ei |
| Siksakommel (tikkaukseen) | 21  | J | Applikointitikkaus, käsivarainen tikkaus, laakaompele | 3,5 (1/8) | 0,0-7,0 (0-1/4) | 1,4 (1/16) | 0,0-4,0 (0-3/16) | Ei | Vahvistus | Kyllä |
| Applikointi (tikkaukseen) | 22  | J | Applikointi ja reunan ompele | 1,5 (1/16) | 0,5-3,5 (1/32-1/8) | 1,8 (1/16) | 1,0-4,0 (1/16-3/16) | Ei | Vahvistus | Ei |
| | 23  | J | Applikointi ja reunan ompele | 1,5 (1/16) | 0,5-3,5 (1/32-1/8) | 1,8 (1/16) | 1,0-4,0 (1/16-3/16) | Ei | Vahvistus | Ei |
| Tikkaus (pintatikkaus) | 24  | J | Tilkkutyön tikkaus (pintatikkaus) | 7,0 (1/4) | 1,0-7,0 (1/16-1/4) | 1,6 (1/16) | 1,0-4,0 (1/16-3/16) | Ei | Vahvistus | Ei |
| Laakapykä-reunaommel | 25  | N | Pykäreunaommel | 5,0 (3/16) | 2,5-7,0 (3/32-1/4) | 0,5 (1/32) | 0,1-1,0 (1/64-1/16) | Kyllä (j) | Vahvistus | Ei |
| Yhdistävä ommel | 26  | J | Tilkkutyöt ja koristeompele | 4,0 (3/16) | 0,0-7,0 (0-1/4) | 1,2 (1/16) | 0,2-4,0 (1/64-3/16) | Kyllä (j) | Vahvistus | Ei |
| | 27  | J | Tilkkutyöt, koristeompele ja ylliuottelu kahdelle kankaalle, kuten trikoolle | 5,0 (3/16) | 2,5-7,0 (3/32-1/4) | 2,5 (3/32) | 1,0-4,0 (1/16-3/16) | Kyllä (j) | Vahvistus | Ei |
| | 28  | J | Tilkkutyöt ja koristeompele | 5,0 (3/16) | 0,0-7,0 (0-1/4) | 1,2 (1/16) | 0,2-4,0 (1/64-3/16) | Kyllä (j) | Vahvistus | Ei |
| Liitosommel | 29  | J | Liitosompele ja koristeompele | 5,0 (3/16) | 0,0-7,0 (0-1/4) | 2,5 (3/32) | 1,0-4,0 (1/16-3/16) | Kyllä (j) | Vahvistus | Ei |
| | 30  | J | Liitosompele ja koristeompele | 5,0 (3/16) | 2,5-7,0 (3/32-1/4) | 2,5 (3/32) | 1,0-4,0 (1/16-3/16) | Kyllä (j) | Vahvistus | Ei |
| Kuminauhan kiinnitys-ommel | 31  | J | Kuminauhan kiinnitys joustaviin kankaisiin | 4,0 (3/16) | 0,0-7,0 (0-1/4) | 1,0 (1/16) | 0,2-4,0 (1/64-3/16) | Kyllä (j) | Vahvistus | Ei |
| Tikapuuommel | 32  | J | Koristeompele | 4,0 (3/16) | 0,0-7,0 (0-1/4) | 3,0 (1/8) | 2,0-4,0 (1/16-3/16) | Ei | Vahvistus | Ei |
| Kolmin-kertainen siksak | 33  | J | Koristeompele | 4,0 (3/16) | 0,0-7,0 (0-1/4) | 2,5 (3/32) | 1,0-4,0 (1/16-3/16) | Kyllä (j) | Vahvistus | Ei |

| Ompeleen nimi | Ommel  | Paininjalka | Käyttö | Piston leveys [mm (tuumaa)] | | Piston pituus [mm (tuumaa)] | | Kaksoisneula | Taaksempelu/ Vahvistus Ommel | Yläsyöttäjä |
|-----------------------|--|-------------|--|-----------------------------|------------------------|-----------------------------|------------------------|--------------|---------------------------------|-------------|
| | | | | Autom. | Manuaalinen | Autom. | Manuaalinen | | | |
| Koristeommel |  34 | J | Koristeompelu | 5,5 (7/32) | 0,0–7,0 (0–1/4) | 1,6 (1/16) | 1,0–4,0 (1/16–3/16) | Kyllä (j) | Vahvistus | Ei |
| Serpentiini- ommel |  35 | N | Koristeompelu ja kuminauhan ompelu | 5,0 (3/16) | 1,5–7,0 (1/16–1/4) | 1,0 (1/16) | 0,2–4,0 (1/64–3/16) | Kyllä (j) | Vahvistus | Ei |
| Päärmäs- ommel |  36 | N | Pitsin ompelu, koristepäärmäys, perinneompelu yms. | 3,5 (1/8) | 1,5–7,0 (1/16–1/4) | 2,5 (3/32) | 1,6–4,0 (1/16–3/16) | Ei | Vahvistus | Ei |
| |  37 | N | Koristepäärmäys, perinneompelu yms. | 6,0 (15/64) | 1,5–7,0 (1/16–1/4) | 3,0 (1/8) | 1,5–4,0 (1/16–3/16) | Ei | Vahvistus | Ei |
| |  38 | N | Koristepäärmäys ohuille, keskipaksuille ja tavallisille kudotuille kankaille, perinneompelu yms. | 5,0 (3/16) | 1,5–7,0 (1/16–1/4) | 3,5 (1/8) | 1,5–4,0 (1/16–3/16) | Ei | Vahvistus | Ei |
| |  39 | N | Koristepäärmäys ohuille, keskipaksuille ja tavallisille kudotuille kankaille, perinneompelu yms. | 5,0 (3/16) | 1,5–7,0 (1/16–1/4) | 4,0 (3/16) | 1,5–4,0 (1/16–3/16) | Ei | Vahvistus | Ei |
| |  40 | N | Koristepäärmäys ohuille, keskipaksuille ja tavallisille kudotuille kankaille, perinneompelu yms. | 5,0 (3/16) | 1,5–7,0 (1/16–1/4) | 2,5 (3/32) | 1,5–4,0 (1/16–3/16) | Ei | Vahvistus | Ei |
| Päärmäs- ommel |  41 | N | Koristepäärmäys ohuille, keskipaksuille ja tavallisille kudotuille kankaille, perinneompelu yms. | 5,0 (3/16) | 1,5–7,0 (1/16–1/4) | 2,0 (1/16) | 1,5–4,0 (1/16–3/16) | Ei | Vahvistus | Ei |
| Napinläpi |  42 | A | Vaaka-suorat napinlävet ohuille ja keskipaksuille kankaille | 5,0 (3/16) | 3,0–5,0 (1/8–3/16) | 0,5 (1/32) | 0,2–1,0 (1/64–1/16) | Ei | Automaattinen vahvistus | Ei |
| |  43 | A | Vaaka-suorat napinlävet kovaan rasitukseen joutuville alueille | 5,0 (3/16) | 3,0–5,0 (1/8–3/16) | 0,5 (1/32) | 0,2–1,0 (1/64–1/16) | Ei | Automaattinen vahvistus | Ei |
| |  44 | A | Vaaka-suorat napinlävet paksuihin kankaisiin | 5,0 (3/16) | 3,0–5,0 (1/8–3/16) | 0,5 (1/32) | 0,2–1,0 (1/64–1/16) | Ei | Automaattinen vahvistus | Ei |
| |  45 | A | Vahvistetut napinlävet kankaille, joissa on tukimateriaali | 5,0 (3/16) | 3,0–5,0 (1/8–3/16) | 0,5 (1/32) | 0,2–1,0 (1/64–1/16) | Ei | Automaattinen vahvistus | Ei |
| |  46 | A | Napinlävet joustaville ja kudotuille kankaille | 6,0 (15/64) | 3,0–6,0 (1/8–15/64) | 1,0 (1/16) | 0,5–2,0 (1/32–1/16) | Ei | Automaattinen vahvistus | Ei |
| |  47 | A | Napinlävet joustaville kankaille | 6,0 (15/64) | 3,0–6,0 (1/8–15/64) | 1,5 (1/16) | 1,0–3,0 (1/16–1/8) | Ei | Automaattinen vahvistus | Ei |
| |  48 | A | Kankaalla huolitellut napinlävet | 5,0 (3/16) | 0,0–6,0 (0–15/64) | 2,0 (1/16) | 0,2–4,0 (1/64–3/16) | Ei | Automaattinen vahvistus | Ei |
| |  49 | A | Pyöreäpäiset napinlävet paksuille tai pörröisille kankaille | 7,0 (1/4) | 3,0–7,0 (1/8–1/4) | 0,5 (1/32) | 0,3–1,0 (1/64–1/16) | Ei | Automaattinen vahvistus | Ei |
| |  50 | A | Pyöreäpäiset napinlävet keskipaksuille ja paksuille kankaille | 7,0 (1/4) | 3,0–7,0 (1/8–1/4) | 0,5 (1/32) | 0,3–1,0 (1/64–1/16) | Ei | Automaattinen vahvistus | Ei |
| |  51 | A | Vaaka-suorat napinlävet paksuille tai pörröisille kankaille | 7,0 (1/4) | 3,0–7,0 (1/8–1/4) | 0,5 (1/32) | 0,3–1,0 (1/64–1/16) | Ei | Automaattinen vahvistus | Ei |

| Ompeleen nimi | Ommel  | Paininjalka | Käyttö | Piston leveys [mm (tuumaa)] | | Piston pituus [mm (tuumaa)] | | Kaksoisneula | Taaksempelu/ Vahvistus Ommel | Yläsyöttäjä |
|-----------------------|--|-------------|--|--------------------------------|-------------------------------------|--------------------------------|-------------------------------------|--------------|------------------------------------|-------------|
| | | | | Autom. | Manuaalinen | Autom. | Manuaalinen | | | |
| Salpapisto | 52  | A | Vahvistusommel kohtiin, joissa sauma voi helposti aueta. | 2,0 (1/16) | 1,0–3,0 (1/16–1/8) | 0,4 (1/64) | 0,3–1,0 (1/64–1/16) | Ei | Automaattinen vahvistus | Ei |
| Napinompelu- ommel | 53  | M | Napin ompelu | 3,5 (1/8) | 2,5–4,5 (3/32–3/16) | – | – | Ei | Automaattinen vahvistus | Ei |
| Reikäommel | 54  | N | Reikien ompelu esim. vöihin | 7,0 (1/4) | 7,0, 6,0, 5,0 (1/4, 15/64, 3/16) | 7,0 (1/4) | 7,0, 6,0, 5,0 (1/4, 15/64, 3/16) | Ei | Automaattinen vahvistus | Ei |
| Koristeommel | 55  | N | Koristeluun jne. | 7,0 (1/4) | 0,0–7,0 (0–1/4) | 2,5 (3/32) | 0,2–4,0 (1/64–3/16) | Ei | Vahvistus | Ei |
| | 56  | N | Koristeluun jne. | 7,0 (1/4) | 0,0–7,0 (0–1/4) | 2,0 (1/16) | 0,2–4,0 (1/64–3/16) | Ei | Vahvistus | Ei |
| | 57  | N | Koristeluun jne. | 7,0 (1/4) | 0,0–7,0 (0–1/4) | 2,5 (3/32) | 0,2–4,0 (1/64–3/16) | Ei | Vahvistus | Ei |
| | 58  | N | Koristeluun jne. | 7,0 (1/4) | 0,0–7,0 (0–1/4) | 2,5 (3/32) | 0,2–4,0 (1/64–3/16) | Ei | Vahvistus | Ei |
| | 59  | N | Koristeluun jne. | 7,0 (1/4) | 0,0–7,0 (0–1/4) | 2,0 (1/16) | 0,2–4,0 (1/64–3/16) | Ei | Vahvistus | Ei |
| | 60  | N | Koristeluun jne. | 7,0 (1/4) | 0,0–7,0 (0–1/4) | 2,0 (1/16) | 0,2–4,0 (1/64–3/16) | Ei | Vahvistus | Ei |
| | 61  | N | Koristeluun jne. | 7,0 (1/4) | 0,0–7,0 (0–1/4) | 1,6 (1/16) | 0,2–4,0 (1/64–3/16) | Ei | Vahvistus | Ei |
| | 62  | N | Koristeluun jne. | 7,0 (1/4) | 0,0–7,0 (0–1/4) | 2,5 (3/32) | 0,2–4,0 (1/64–3/16) | Ei | Vahvistus | Ei |
| | 63  | N | Koristeluun jne. | 7,0 (1/4) | 0,0–7,0 (0–1/4) | 2,0 (1/16) | 0,2–4,0 (1/64–3/16) | Ei | Vahvistus | Ei |
| | 64  | N | Koristeluun jne. | 5,0 (3/16) | 0,0–7,0 (0–1/4) | 2,0 (1/16) | 0,2–4,0 (1/64–3/16) | Ei | Vahvistus | Ei |
| | 65  | N | Koristeluun jne. | 7,0 (1/4) | 0,0–7,0 (0–1/4) | 2,5 (3/32) | 0,2–4,0 (1/64–3/16) | Ei | Vahvistus | Ei |
| | 66  | N | Koristeluun jne. | 7,0 (1/4) | 0,0–7,0 (0–1/4) | 1,6 (1/16) | 0,2–4,0 (1/64–3/16) | Ei | Vahvistus | Ei |
| | 67  | N | Koristeluun jne. | 7,0 (1/4) | 0,0–7,0 (0–1/4) | 1,4 (1/16) | 0,2–4,0 (1/64–3/16) | Ei | Vahvistus | Ei |
| Laaka ompeleet | 68  | N | Koristeluun jne. | 7,0 (1/4) | 2,5–7,0 (3/32–1/4) | 0,4 (1/64) | 0,1–1,0 (1/64–1/16) | Kyllä (j) | Vahvistus | Ei |
| | 69  | N | Koristeluun jne. | 7,0 (1/4) | 2,5–7,0 (3/32–1/4) | 0,4 (1/64) | 0,1–1,0 (1/64–1/16) | Kyllä (j) | Vahvistus | Ei |
| | 70  | N | Koristeluun jne. | 7,0 (1/4) | 2,5–7,0 (3/32–1/4) | 0,4 (1/64) | 0,1–1,0 (1/64–1/16) | Kyllä (j) | Vahvistus | Ei |

| Ompeleen nimi | Ommel  | Paininjalka | Käyttö | Piston leveys [mm (tuumaa)] | | Piston pituus [mm (tuumaa)] | | Kaksoisneula | Taakseompelu/ Vahvistus Ommel | Yläsyöttäjä |
|----------------|--|-------------|------------------|-----------------------------|-----------------------|-----------------------------|------------------------|--------------|----------------------------------|-------------|
| | | | | Autom. | Manuaalinen | Autom. | Manuaalinen | | | |
| Laaka ompeleet | 71  | N | Koristeluun jne. | 7,0 (1/4) | 2,5–7,0 (3/32–1/4) | 0,4 (1/64) | 0,1–1,0 (1/64–1/16) | Kyllä (j) | Vahvistus | Ei |
| | 72  | N | Koristeluun jne. | 7,0 (1/4) | 2,5–7,0 (3/32–1/4) | 0,4 (1/64) | 0,1–1,0 (1/64–1/16) | Kyllä (j) | Vahvistus | Ei |
| | 73  | N | Koristeluun jne. | 7,0 (1/4) | 2,5–7,0 (3/32–1/4) | 0,4 (1/64) | 0,1–1,0 (1/64–1/16) | Kyllä (j) | Vahvistus | Ei |
| | 74  | N | Koristeluun jne. | 7,0 (1/4) | 2,5–7,0 (3/32–1/4) | 0,4 (1/64) | 0,1–1,0 (1/64–1/16) | Kyllä (j) | Vahvistus | Ei |
| | 75  | N | Koristeluun jne. | 7,0 (1/4) | 2,5–7,0 (3/32–1/4) | 0,4 (1/64) | 0,1–1,0 (1/64–1/16) | Kyllä (j) | Vahvistus | Ei |
| Ristipistot | 76  | N | Koristeluun jne. | 7,0 (1/4) | 0,0–7,0 (0–1/4) | 1,6 (1/16) | 0,2–4,0 (1/64–3/16) | Ei | Vahvistus | Ei |
| | 77  | N | Koristeluun jne. | 6,0 (15/64) | 0,0–7,0 (0–1/4) | 1,4 (1/16) | 0,2–4,0 (1/64–3/16) | Ei | Vahvistus | Ei |
| | 78  | N | Koristeluun jne. | 6,0 (15/64) | 0,0–7,0 (0–1/4) | 2,5 (3/32) | 0,2–4,0 (1/64–3/16) | Ei | Vahvistus | Ei |
| | 79  | N | Koristeluun jne. | 6,0 (15/64) | 0,0–7,0 (0–1/4) | 1,4 (1/16) | 0,2–4,0 (1/64–3/16) | Ei | Vahvistus | Ei |
| | 80  | N | Koristeluun jne. | 6,0 (15/64) | 0,0–7,0 (0–1/4) | 1,4 (1/16) | 0,2–4,0 (1/64–3/16) | Ei | Vahvistus | Ei |

Muut ompeleet

| Ommeltyyppi | Ommel  | | | | | | | | | | Paininjalka | Kaksoisneula | Säädettävä kuvion- pituus/leveys | Vasen/oikea kääntö |
|-----------------|--|----|----|----|----|----|----|----|----|----|-------------|--------------|-------------------------------------|--------------------|
| | 01 | 02 | 03 | 04 | 05 | 06 | 07 | 08 | 09 | 10 | | | | |
| Kirjainompeleet | A | B | C | D | E | F | G | H | I | J | N | Ei | Ei | Kyllä |
| | 11 | 12 | 13 | 14 | 15 | 16 | 17 | 18 | 19 | 20 | | | | |
| | K | L | M | N | O | P | Q | R | S | T | | | | |
| | 21 | 22 | 23 | 24 | 25 | 26 | 27 | 28 | 29 | 30 | | | | |
| | 31 | 32 | 33 | 34 | 35 | 36 | 37 | 38 | 39 | 40 | | | | |
| | 0 | 1 | 2 | 3 | 4 | 5 | 6 | 7 | 8 | 9 | | | | |
| 41 | 42 | 43 | 44 | 45 | 46 | 47 | 48 | 49 | 50 | | | | | |
| , | , | . | (|) | – | Ä | Å | Æ | Ñ | | | | | |
| 51 | 52 | 53 | 54 | 55 | | | | | | | | | | |
| Ö | Ø | Ç | Ü | β | | | | | | | | | | |



Huomautus

- Valitse kirjainompeletila painamalla  -painiketta (kirjain-/hyötykoristeompeletinpainike) kerran.

| Ommeltyyppi | Ommel | | | | | | | | Paininjala | Kaksioisneula | Säädettävä kuvionpituus/leveys | Vasen/oikea käänö | |
|-----------------------|-------|-----|----|-----|-----|----|----|--------------------|-------------------|-----------------------------------|--------------------------------|-------------------|-------------------|
| | 01 | 02 | 03 | 04 | 05 | 06 | 07 | 11 | | | | | |
| Hyötykoriste-ompeleet | 12 | 13 | 16 | 17 | 18* | 20 | 21 | 22 | J ⁽⁺²⁾ | Kyllä (*Ei mahdollinen) () | Kyllä | Kyllä | |
| | 23 | 24 | 25 | 26* | 27 | 28 | | | | | | | |
| | 08 | 09 | 10 | | | | | | | | | | G ⁽⁺²⁾ |
| | 14 | 15 | | | | | | | R ⁽⁺²⁾ | Ei | | Ei | |
| | 19* | 29* | 30 | 31 | 32 | 33 | 34 | 35 | N | Ei (*Ei mahdoton) | | Kyllä | Kyllä |
| | 36 | 37 | 38 | 39 | 40 | 41 | | | N | Ei | | Kyllä | |
| | 42 | 43 | 44 | 45 | 46 | 47 | 48 | 62 ⁽⁺¹⁾ | | | | | |
| | 49 | 50 | 51 | 52 | 53 | 54 | 55 | 56 | N | Kyllä () | | Kyllä | |
| | 57 | 58 | 59 | 60 | 61 | | | | N | Ei | | Kyllä | |

(*1) Kuvio säätää varten

(*2) Käytä koristeompeleita "N", kun yhdistetään toiseen kuvioon



Huomautus

- Valitse hyötykoristeompeleita painamalla  -painiketta (kirjain-/hyötykoristeompeleiden painike) kaksi kertaa.

Puhdistus ja huolto

Ompelukoneen yksinkertaiset huoltotoimet on esitetty seuraavassa.

Ompelukoneen ulkopinnan puhdistaminen

Jos ompelukoneen ulkopinta on likainen, pyyhi se kostealla liinalla (neutraaleja pesuaineita voi käyttää). Kun olet pyyhkinyt ompelukoneen kostealla liinalla, kuivaa se kuivalla liinalla.



MUISTUTUS

- Irrota verkkojohto ennen ompelukoneen puhdistamista, muuten voi sattua tapaturma tai voit saada sähköiskun.

Sukkulapesän puhdistus

Ompelukone ei toimi virheettömästi, jos nukkaa kerääntyy puolakoteloon. Siksi puolakotelo on puhdistettava säännöllisesti.

1

Katkaise koneesta virta.

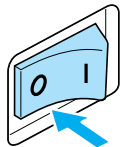

2

Irrota verkkojohto ompelukoneen oikealla sivulla olevasta virtaliitännästä.



MUISTUTUS

- Irrota verkkojohto ennen ompelukoneen puhdistamista, muuten voi sattua tapaturma tai voit saada sähköiskun.

3

Irrota aputaso.

4

Löystytä paininjalan runko-osan ruuvi ja irrota paininjalan runko-osa. Löystytä sitten neulan kiinnitysruuvi ja poista neula.

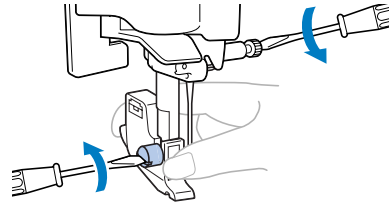

5

Ota kiinni pistolevyn kannen molemmista reunoista ja liu'uta sitä itseäsi kohti.

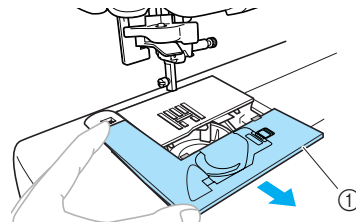

① Pistolevyn kansi

▶ Pistolevyn kansi on irrotettu.

6

Poista puolakotelo.

Ota kiinni puolakotelosta ja nosta se pois.

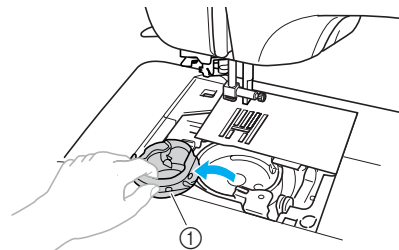

① Puolakotelo

7

Puhdista sukkulapesä ja ympäröivät alueet nukasta ja pölystä puhdistusharjalla tai pölynimurilla.

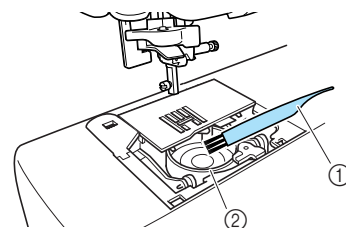

① Puhdistusharja
② Sukkulapesä

- Älä öljyä puolakotelo.

- 8** Aseta puolakotelo paikalleen siten, että puolakotelon ▲-merkki on kohdakkain koneen ●-merkin kanssa kuvan mukaan.

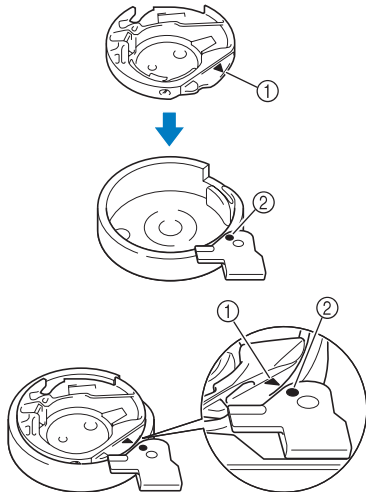

- Kohdista ▲- ja ●-merkit.

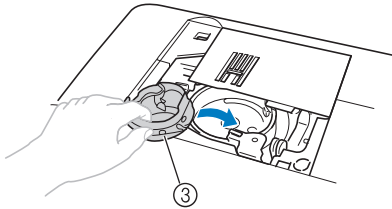

- ① ▲-merkki
- ② ●-merkki
- ③ Puolakotelo

- Varmista ennen puolakotelon asennusta, että merkit ovat kohdakkain.

! MUISTUTUS

- Älä käytä naarmuuntunutta puolakotelo, muuten ylälanka voi sotkeutua, neula katketa tai ompelujälki heiketä. Jos tarvitset uuden puolakotelon (tuotekoodi: XE7560-001), ota yhteys lähimpään valtuutettuun jälleenmyyjään.
- Varmista, että puolakotelo on asennettu oikein, muuten neula voi rikkoutua.

- 9** Aseta pistolevyn kannessa olevat kielekkeet pistolevyn ja liu'uta pistolevyn kansi paikalleen.

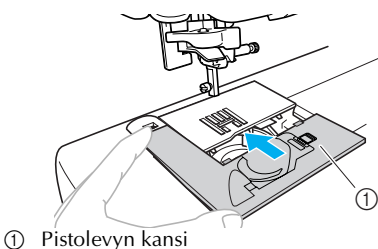

- ① Pistolevyn kansi

- 10** Asenna aputaso takaisin paikoilleen.

Pistolevyn irrotus

Kun lanka on sotkeutunut eikä sitä saada irrotettua puhdistamalla sukkulapesä, irrota pistolevy.

- 1** Suorita vaiheet 1–6, sivu 126.

- 2** Irrota pistolevyn ruuvit mukana toimitetulla ruuvitaltalla ja irrota pistolevy.

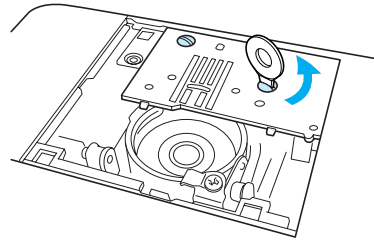

- 3** Poista sotkeutunut lanka pistolevystä.

- 4** Palauta pistolevy alkuperäiselle paikalleen ja kiristä ruuvit mukana toimitetulla ruuvitaltalla.

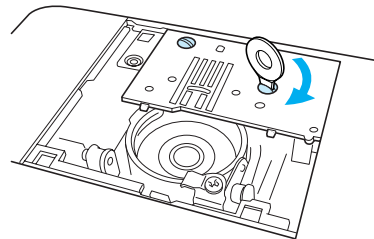

Vinkki

- Kohdista pistolevyn ruuvien kaksi reikää koneessa olevaan kahteen reikään.

- 5** Suorita vaiheet 7–10 (sivu 126-127).

Vianetsintä

Jos koneen toiminnassa ilmenee ongelmia, tarkista seuraavat asiat ennen kuin pyydät huoltoa. Jos ongelma ei poistu, ota yhteys jälleenmyyjään tai lähimpään valtuutettuun huoltoon.

| Vika | Mahdollinen syy | Korjaustoimenpide | Viite |
|--|--|---|----------|
| Ompelukone ei toimi. | Ompelukoneen virtaa ei ole kytketty. | Kytke koneeseen virta. | sivu 17 |
| | Aloitus-/lopetuspainiketta ei ole painettu. | Paina aloitus-/lopetuspainiketta. | sivu 52 |
| | Paininjalan nostovipu on ylhäällä. | Laske paininjalan nostovipu. | – |
| | Painoit aloitus-/lopetuspainiketta, vaikka jalkasäädin oli kytketty. | Älä käytä aloitus-/lopetuspainiketta, kun jalkasäädin on kytketty. Jos haluat käyttää aloitus-/lopetuspainiketta, irrota jalkasäädin. | sivu 52 |
| Neula katkeaa. | Neula on asennettu väärin. | Asenna neula oikein. | sivu 39 |
| | Neulan kiinnitysruuvi on löysällä. | Kiristä neulan kiinnitysruuvi ruuvitaltalla. | |
| | Neula on taipunut tai tylsä. | Vaihda neula. | |
| | Kankaan, langan ja neulan yhdistelmä on väärä. | Valitse lanka ja neula, jotka sopivat käytettäväksi ommeltavan kankaan kanssa. | sivu 38 |
| | Käyttämäsi paininjalka ei sovi ommeltyyppiin. | Kiinnitä oikeantyyppinen paininjalka. | sivu 120 |
| | Ylälanka on liian kireällä. | Löysytä ylälankaa. | sivu 57 |
| | Kangasta vedetään liikaa. | Ohjaa kevyesti kangasta, älä vedä sitä. | – |
| | Lankarulla on asetettu väärin. | Aseta lankarulla oikein. | sivu 28 |
| | Pistolevyn reikää ympäröivä alue on naarmuuntunut tai siinä on särmiä. | Vaihda pistolevy. Ota yhteys jälleenmyyjään tai lähimpään valtuutettuun huoltoliikkeeseen. | – |
| | Paininjalan reikää ympäröivä alue on naarmuinen tai siinä on särmiä. | Vaihda paininjalka. Ota yhteys jälleenmyyjään tai lähimpään valtuutettuun huoltoliikkeeseen. | – |
| | Puolakotelo on naarmuuntunut tai siinä on särmiä. | Vaihda puolakotelo. Ota yhteys jälleenmyyjään tai lähimpään valtuutettuun huoltoliikkeeseen. | – |
| Tätä konetta varten suunniteltua puolaa ei ole käytetty. | Vääräntyyppiset puolat eivät toimi oikein. Käytä vain tämän koneen puolaa. | sivu 22 | |









| Vika | Mahdollinen syy | Korjaustoimenpide | Viite |
|--|---|--|----------|
| Ylälanka katkeaa. | Ylälankaa ei ole pujotettu oikein (esimerkiksi lankarulla ei ole asetettu oikein, lankarullan suojus on liian suuri käytettävälle lankarullalle, tai lanka on irronnut neulatangon langanohjaimesta). | Pujota ylälanka oikein. | sivu 28 |
| | Langassa on solmuja tai sotkuja. | Poista solmut tai sotkut. | – |
| | Valittu neula ja käytettävä lanka eivät sovi yhteen. | Valitse käytettävään lankaan sopiva neula. | sivu 38 |
| | Ylälanka on liian kireällä. | Löysytä ylälankaa. | sivu 57 |
| | Lanka on sotkeutunut esimerkiksi puolakoteloon. | Poista sotkeutunut lanka. Jos lanka on sotkeutunut puolakoteloon, puhdista sukkulapesä. | sivu 126 |
| | Neula on taipunut tai tylsä. | Vaihda neula. | sivu 39 |
| | Neula on asennettu väärin. | Asenna neula oikein. | |
| | Pistolevyn reikää ympäröivä alue on naarmuuntunut tai siinä on särmiä. | Vaihda pistolevy. Ota yhteys jälleenmyyjään tai lähimpään valtuutettuun huoltoliikkeeseen. | – |
| | Paininjalan reikää ympäröivä alue on naarmuinen tai siinä on särmiä. | Vaihda paininjalja. Ota yhteys jälleenmyyjään tai lähimpään valtuutettuun huoltoliikkeeseen. | – |
| | Puolakotelo on naarmuuntunut tai siinä on särmiä. | Vaihda puolakotelo. Ota yhteys jälleenmyyjään tai lähimpään valtuutettuun huoltoliikkeeseen. | – |
| Tätä konetta varten suunniteltua puolaa ei ole käytetty. | Vääräntyyppiset puolat eivät toimi oikein. Käytä vain tämän koneen puolaa. | sivu 22 | |
| Alalanka on sotkeutunut tai katkeaa. | Alalanka on asetettu väärin. | Aseta alalanka oikein. | sivu 26 |
| | Puola on naarmuuntunut tai ei pyöri tasaisesti, tai siinä on särmiä. | Vaihda puola. | – |
| | Lanka on sotkeutunut. | Poista sotkeutunut lanka ja puhdista sukkulapesä. | sivu 126 |
| | Tätä konetta varten suunniteltua puolaa ei ole käytetty. | Vääräntyyppiset puolat eivät toimi oikein. Käytä vain tämän koneen puolaa. | sivu 22 |



| Vika | Mahdollinen syy | Korjaustoimenpide | Viite |
|--------------------------------------|--|--|---------------------|
| Langan kireys on virheellinen | Ylälankaa ei ole pujotettu oikein. | Pujota ylälanka oikein. | sivu 28 |
| | Alalanka on asetettu väärin. | Aseta alalanka oikein. | sivu 26 |
| | Kankaan, langan ja neulan yhdistelmä on väärä. | Valitse lanka ja neula, jotka sopivat käytettäväksi ommeltavan kankaan kanssa. | sivu 38 |
| | Paininjalan runko-osa on asennettu väärin. | Asenna paininjalan runko-osa oikein. | sivu 43 |
| | Langan kireys on väärä. | Säädä ylälangan kireys. | sivu 57 |
| | Tätä konetta varten suunniteltua puolaa ei ole käytetty. | Vääräntyyppiset puolat eivät toimi oikein. Käytä vain tämän koneen puolaa. | sivu 22 |
| Kangas rypytyy. | Ylälankaa ei ole pujotettu oikein tai puola on asennettu väärin. | Pujota ylälanka oikein ja aseta alalanka oikein. | sivu 26, sivu 28 |
| | Lankarulla on asetettu väärin. | Aseta lankarulla oikein. | sivu 28 |
| | Kankaan, langan ja neulan yhdistelmä on väärä. | Valitse lanka ja neula, jotka sopivat käytettäväksi ommeltavan kankaan kanssa. | sivu 38 |
| | Neula on taipunut tai tylsä. | Vaihda neula. | sivu 39 |
| | Jos ommellaan ohuelle kankaalle, pisto on liian pitkä. | Lyhennä piston pituutta tai aseta kankaan alle tukimateriaali. | sivu 59 |
| | Langan kireys on väärä. | Säädä ylälangan kireys. | sivu 57 |
| Kone ompelee hyppypistoja. | Ylälankaa ei ole pujotettu oikein. | Pujota ylälanka oikein. | sivu 28 |
| | Kankaan, langan ja neulan yhdistelmä on väärä. | Valitse lanka ja neula, jotka sopivat käytettäväksi ommeltavan kankaan kanssa. | sivu 38 |
| | Neula on taipunut tai tylsä. | Vaihda neula. | sivu 39 |
| | Neula on asennettu väärin. | Asenna neula oikein. | sivu 39 |
| | Pistolevyn alle tai puolakoteloon on kertynyt pölyä. | Irrota pistolevyn kansi ja puhdista sukkulapesä. | sivu 126 |

| Vika | Mahdollinen syy | Korjaustoimenpide | Viite |
|---|---|--|----------|
| Ommeltaessa kuuluu kova ääni. | Syöttäjän hampaisiin tai puolakoteloon on kertynyt pölyä. | Puhdista sukkulapesä. | sivu 126 |
| | Ylälankaa ei ole pujotettu oikein. | Pujota ylälanka oikein. | sivu 28 |
| | Puolakotelo on naarmuuntunut tai siinä on särmiä. | Vaihda puolakotelo. Ota yhteys jälleenmyyjään tai lähimpään valtuutettuun huoltoliikkeeseen. | – |
| | Tätä konetta varten suunniteltua puolaa ei ole käytetty. | Vääräntyyppiset puolat eivät toimi oikein. Käytä vain tämän koneen puolaa. | sivu 22 |
| Langanpujottajaa ei voi käyttää. | Neulaa ei ole nostettu oikeaan asentoon. | Paina neula-asennon painiketta. | sivu 31 |
| | Neula on asennettu väärin. | Asenna neula oikein. | sivu 39 |
| Ommel ei näytä hyvältä. | Käyttämäsi paininjalka ei sovi ommeltyyppiin. | Kiinnitä oikeantyyppinen paininjalka. | sivu 120 |
| | Langan kireys on väärä. | Säädä ylälangan kireys. | sivu 57 |
| | Lanka on sotkeutunut esimerkiksi puolakoteloon. | Poista sotkeutunut lanka. Jos lanka on sotkeutunut puolakoteloon, puhdista sukkulapesä. | sivu 126 |
| Kangas ei syöty. | Syöttäjän hampaat ovat alhaalla. | Siirrä syöttäjän hampaiden asennonsäädin oikealle. (koneen takaa katsottuna) | sivu 97 |
| | Pisto on liian lyhyt. | Pidennä piston pituutta. | sivu 59 |
| | Käyttämäsi paininjalka ei sovi ommeltyyppiin. | Kiinnitä oikeantyyppinen paininjalka. | sivu 120 |
| | Lanka on sotkeutunut esimerkiksi puolakoteloon. | Poista sotkeutunut lanka. Jos lanka on sotkeutunut puolakoteloon, puhdista sukkulapesä. | sivu 126 |
| Ompeluvalo ei syty. | Lamppu on rikki. | Ota yhteys jälleenmyyjään tai lähimpään valtuutettuun huoltoliikkeeseen. | – |
| Näytössä ei näy mitään. | Näyttö on joko liian vaalea tai liian tumma. | Säädä näytön kirkkautta. | sivu 134 |

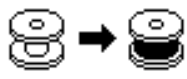
Virheilmoitukset

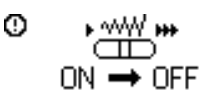
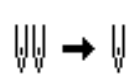
Jos ⓘ-painiketta (aloitus-/lopetuspainike) painetaan, ennen kuin ompelukone on toimintavalmis tai jos jokin toiminto suoritetaan väärin, näyttöön tulee virheestä ilmoittava kuvake. Noudata näyttöön tulevia ohjeita. Kuvake katoaa, jos (OK)-painiketta (OK-painike) tai (↵)-painiketta (peruutus-/tyhjennyspainike) painetaan kuvakkeen ollessa näkyvässä.

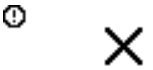
| Virheviesti nro | Virheilmoitus | Mahdollinen syy |
|-----------------|---|---|
| E1 |  | Moottori lukittui, koska lanka sotkeutui. |
| E2 |  | Aloitus-/lopetuspainiketta tai taakseompelun/vahvistuspistojen painiketta painettiin, kun paininjalka oli ylhäällä. |
| E3 |  | Taakseompelun/vahvistuspistojen painiketta, neula-asennon painiketta tai jalkasäädintä painettiin, kun puolaustappi oli siirretty oikealle. |
| E4 |  | Aloitus-/lopetuspainiketta painettiin, vaikka jalkasäädin oli kytketty. |
| E5 |  | Muu ommel kuin napinläpi tai salpapisto on valittuna ja aloitus-/lopetuspainiketta painettiin, kun napinläven mittaaaja on alhaalla. |
| E6 |  | Napinläpi tai salpapisto on valittuna ja aloitus-/lopetuspainiketta painettiin, kun napinläven mittaaaja on ylhäällä. |
| E7 |  | Aloitus-/lopetuspainiketta tai taakseompelun/vahvistuspistojen painiketta painettiin sen jälkeen kun ommel oli poistettu. |
| E8 |  | Puolaus käynnissä. |
| E9 |  | Yritit yhdistää yli 35 kirjainommelta ja hyötykoristeommelta. |
| E10 |  | Aloitus-/lopetuspainiketta painettiin kytkemättä jalkasäädintä, kun piston leveyden säädön asetus ompelunopeuden säätimellä on käytössä. |
| E11 |  | Kaksoisneula-asetus on valittu, kun valitaan ommelkuvio, jota ei voida ommella valitulla kaksoisneulalla. |

| Virheviesti nro | Virheilmoitus | Mahdollinen syy |
|-----------------|---|---|
| E12 |  | <p>Ompelen toimintatilaa vaihdettiin. Tämä kuvake ilmestyy, kun nykyinen kuvio aiotaan poistaa.</p> |
| E13 |  | <p>Valittua asetusta ei voida muuttaa valitun kuvion kanssa.</p> |
| E14 |  | <p>Kuviota tallennetaan. Muussa tapauksessa ommelasetuksia tallennetaan.</p> |

Näytössä ei näy mitään

Jos näytössä ei näy mitään, kun koneeseen on kytketty virta, näyttö on joko liian vaalea tai liian tumma. Toimi tällöin seuraavasti.

1 Katkaise koneesta virta.

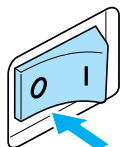

2 Paina ohjauspaneelin -painiketta (peruutus-/tyhjennyspainike) ja kytke samalla ompelukoneeseen virta.

3 Paina - tai -painiketta (piston leveyden painike).

Säädä nestekidenäytön kirkkautta siten, että näytön sisältö näkyy.

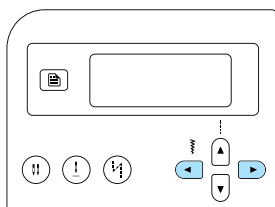

4 Katkaise koneesta virta ja kytke virta takaisin.

Merkkiääni

Äänimerkki kuuluu aina, kun painiketta painetaan tai jos toiminto suoritetaan virheellisesti.

■ Jos toiminto suoritetaan oikein

Kuuluu yksi merkkiääni.

■ Jos toiminto suoritetaan väärin

Kuuluu kaksi tai neljä merkkiääntä.

■ Jos kone lukittuu esimerkiksi langan sotkeutumisen vuoksi

Merkkiääni kuuluu neljän sekunnin ajan. Kone pysähtyy automaattisesti.

Tarkista virheen syy ja korjaa se ennen kuin jatkat ompelua.

Merkkiäänen peruutus

Kone on asetettu tehtaalla antamaan merkkiääni aina, kun ohjauspaneelin painiketta painetaan. Tämä asetus voidaan muuttaa siten, että merkkiääni ei kuulu.

1 Kytke koneeseen virta.

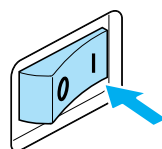

▶ Nestekidenäyttöön syttyy valo.

2 Paina ohjauspaneelin painiketta (Asetuspainike).



▶ Asetusnäyttö tulee näkyviin.

3 Paina - tai (piston pituuden painikkeet), kunnes ilmestyy näyttöön.

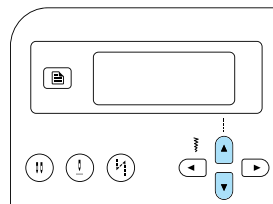

▶ Äänimerkin asetusten näyttö tulee näkyviin.

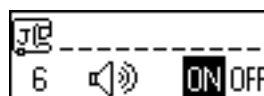

4 Paina ◀ - tai ▶ (piston leveyden painikkeet) ja valitse OFF.

Palaa kohtaan **ON** painamalla ◀ - tai ▶ (piston leveyden painikkeet).

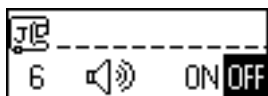
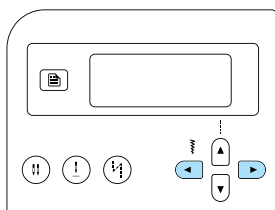

▶ Kone ei anna enää äänimerkkiä.

5 Paina ⏪-painiketta (peruutus-/lopetuspainike) tai (OK)-painiketta (OK-painike).

▶ Ensimmäinen ommelnäyttö tulee taas näkyviin.

Hakemisto

Numeropainikkeet

| | |
|--|----|
| 1/4 tuuman tikkausjalka | 10 |
| 1/4 tuuman tikkausjalka ohjaimella | 10 |

A

| | |
|--|--------|
| alalangan pujotus | 8, 26 |
| alalanka | 26 |
| nostaminen | 36 |
| aloitus-/lopetuspainike | 12, 52 |
| applikointi | 94 |
| aputaso | 11 |
| asetuspainike | 13, 19 |
| asetusten muuttaminen | 19 |
| automaattinen taakseompelu | 60 |
| automaattisen taakseompelelun/vahvistuspistojen painike | 13 |
| automaattiset vahvistuspistot | 60 |
| avokärkinen paininjalka | 10 |

C

| | |
|------------------------------|----|
| crazy quilt -tekniikka | 95 |
|------------------------------|----|

E

| | |
|---|--------|
| esiasetettu hyötyommel | 66, 68 |
| esiasetetun hyötyompeleen / tallennetun kuvion painike | 13 |

H

| | |
|----------------------------|--------------|
| hihat | 100 |
| hoito | 126 |
| huolto | 126 |
| hyötykoristeompeleet | 67, 110, 125 |
| hyötyommelpainike | 13 |
| hyötyompeleet | 66, 120 |

J

| | |
|------------------------------|--------|
| jalkasäädin | 9, 52 |
| jalkasäätimen liitäntä | 11 |
| joustavat kankaat | 63, 91 |

K

| | |
|--|-----------|
| kääntö | 113 |
| kaaret | 62 |
| kaksoisneula | 9, 33, 40 |
| kankaan paikalleen asettelu | 51 |
| käsipyörä | 11, 51 |
| käyttöohje | 9 |
| Kirjainompeleet | 124 |
| kirjonta-/hyötykoristeommelpainike | 13 |
| kirjontaompeleet | 67, 110 |
| kirkkaus | 21 |

| | |
|---|----------|
| koeompelu | 62 |
| kolmen piston siksak | 72 |
| kolminkertainen suora jousto-ommel | 100 |
| koneen asetukset | 19 |
| koneen asetusten muuttaminen | 19 |
| koneen mukana toimitetut tarvikkeet | 9 |
| koristelaakaompeleet | 110, 124 |
| koristeommeljalka | 9 |
| koristeompeleet | 110, 124 |
| korjaus | 116 |
| kuminauha | 91 |
| kuvioiden korjaus | 116 |
| kuvioiden tallennus | 114 |
| kuvioiden tarkistus | 112 |
| kuvioiden toistuva ompelu | 112 |
| kuvioiden yhdistely | 111 |
| kuvion peilaaminen | 113 |
| kuviot | 110 |

L

| | |
|---|-----------------|
| laakaompeleet | 98, 110, 124 |
| langan kireyden säädin | 11, 57 |
| langan kireyden säätö | 57 |
| langan kireys | 57 |
| langan pujottaminen neulansilmään | 31 |
| langan pujotus käsin | 33 |
| langankatkaisija | 11 |
| langannostaja | 11 |
| langanohjaimen suojus | 11 |
| langanohjain | 11 |
| lankarullan suojaverkko | 9 |
| lankarullan suojus | 9, 23, 29 |
| lankatappi | 11, 23, 29 |
| lävistäjä | 9, 82, 102 |
| LCD (nestekidenäyttö) | 13, 18, 21, 134 |
| kirkkaus | 21, 134 |
| lieriomäiset osat | 46 |
| liitäntäjohtojen virtaliitäntä | 11, 17 |
| liitosompelu | 104 |
| lisälankatappi | 9, 34 |
| lisäpöytä | 10, 46 |
| lisävarusteet | 10 |

M

| | |
|---------------------|-----|
| merkkiääni | 134 |
| muistipainike | 13 |

N

| | |
|-----------------------------|-------------|
| napin ompelu | 79, 84 |
| napinläpi | 79 |
| napinläpipijalka | 9, 83 |
| napinläven mittaaaja | 12, 81, 101 |
| napinompelujalka | 9, 84 |
| neula | 37 |
| Neula-asennon painike | 13 |

| | |
|---|--------|
| neula-asennon painike | 12 |
| neula-asento | 58, 76 |
| neulan ala-/yläasento | 60 |
| neulan kiinnitysruuvi | 12, 40 |
| neulan langoitusvipu | 12 |
| neulan toimintatilan valintapainike | 13 |
| neulan vaihto | 37, 39 |
| neulapakkaus | 9 |
| neulatangon langanohjain | 12 |
| numeropainikkeet | 13 |
| numerovalinta | 66 |

O

| | |
|---------------------------------|--------|
| ohjauspaneeli | 11, 13 |
| ohuet kankaat | 63 |
| OK-painike | 13 |
| ominaisuudet | 8 |
| ommelasetukset | 120 |
| ommelkuviolevy | 9 |
| ompeleen ohjainjalka | 10 |
| ompeleen toimintatila | 66 |
| ompeleen valinta | 67 |
| ompelukoneen neulat | 37 |
| ompelun aloittaminen | 52 |
| ompelunopeuden säädin | 12, 98 |
| ompelunopeus | 52 |
| ompelusuunnan vaihtaminen | 62 |

P

| | |
|---|--------|
| paininjalan nostovipu | 11, 12 |
| paininjalan runko-osa | 12, 43 |
| paininjalka | 12, 41 |
| paksut kankaat | 62 |
| perinneommel | 107 |
| perusompelu | 75 |
| perusviiva | 76 |
| peruutus/tyhjennyspainike | 13 |
| piilo-ommel | 77 |
| piilo-ommeljalka | 9 |
| pikaopas | 9 |
| pistolevy | 12, 64 |
| pistolevyn kansi | 12 |
| piston leveyden painikkeet | 13 |
| piston leveys | 58 |
| säätö | 98 |
| piston piteuden painikkeet | 13 |
| piston pituus | 59 |
| pistotulppien kytkeminen | 16 |
| puhdistus | 126 |
| puhdistusharja | 9, 126 |
| puola | 9, 26 |
| puolakotelo | 126 |
| puolakotelon kansi | 12, 27 |
| puolauksen langanohjain ja kiristyslevy | 11, 24 |
| puolaus | 8, 22 |
| puolauslaite | 11 |
| puolaustapin jousi | 23 |
| pykäreunaommel | 105 |
| pyörölevyn muotoinen ruuvitalta | 9 |

R

| | |
|---------------------|----------|
| ratkoja | 9, 82 |
| reikä | 102 |
| reunaleikkuri | 10, 73 |
| ristipisto | 110 |
| ristipistot | 110, 124 |
| ruuvitalta | 10, 40 |

S

| | |
|--|--------|
| säädettävä vetoketju-/terereunapaininjalka | 10 |
| salpapistot | 100 |
| seinäpistorasia | 17 |
| siipineula | 107 |
| siksakpaininjalka | 9, 72 |
| simpukankuoriommel | 106 |
| smokkipoimutus | 105 |
| sukkulapesä | 126 |
| Suojakotelo | 9 |
| suora ommel | 120 |
| suora valinta | 66 |
| syöttäjän hampaat | 12, 97 |
| syöttäjän hampaiden asennon säädin | 11, 98 |

T

| | |
|---|--------|
| taakseompelu | 54 |
| taakseompelun/vahvistuspistojen painike | 12 |
| takertumaton paininjalka | 10 |
| tallennetun kuvion haku | 115 |
| tallennetut kuvat | 66, 68 |
| tarvikelaakku | 9 |
| tarvikkeet | 9 |
| tasainen saumanvara | 64 |
| taskun reunat | 100 |
| taskunsuut | 100 |
| tikkaus | 96 |
| tikkausjalka | 10, 97 |
| tikkausohjain | 10, 96 |
| tilkkutyön suoraommel | 95 |
| tilkkutyöt | 95 |
| toimintopainikkeet | 11, 12 |
| turvallisuusohjeita | 1 |
| tuuletusaukko | 11 |

V

| | |
|-------------------------|--------|
| vahvistuspistot | 54, 60 |
| valmiit ompeleet | 8 |
| vapaa tikkaus | 97 |
| vapaavarsioompelu | 46 |
| vetoketjujalka | 9 |
| vetoketjun ompelu | 86 |
| vianetsintä | 128 |
| virheilmoitukset | 132 |
| virtakytkin | 11, 17 |

Y

| | |
|-------------------------|------------|
| yhdistäminen | 107 |
| yhdistävä ommel | 93 |
| ylälangan kireys | 57 |
| ylälangan pujotus | 8, 28 |
| ylälanka | 28 |
| yläsyöttäjä | 10, 44, 96 |
| yliluottelu | 71 |
| yliluottelujalka | 9, 71 |

