

brother®

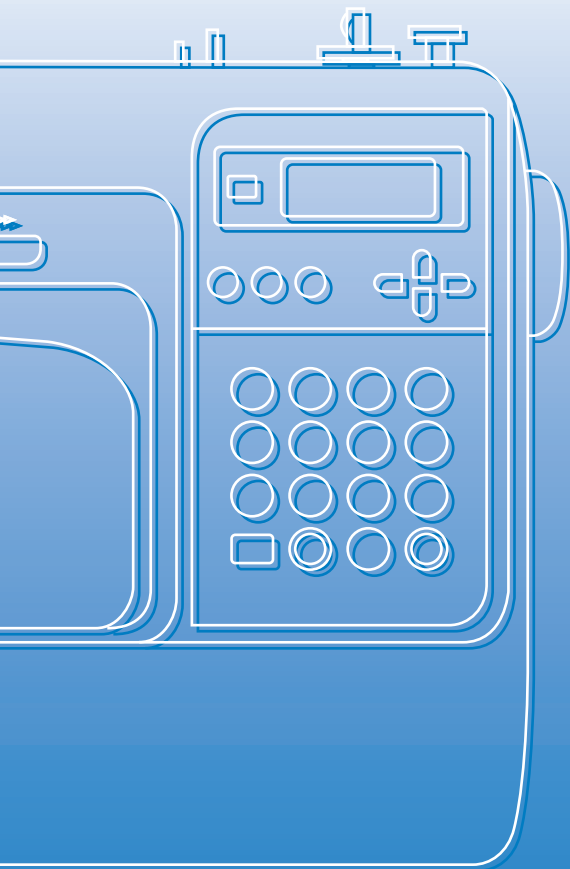

Uživatelská příručka

Počítačem řízený šicí stroj
Product Code (Kód produktu): 885-V14

Használati utasítás

Számítógép-vezérelte varrógép
Product Code (Termékkód): 885-V14

brother[®]

1 PŘÍPRAVA

2 ZÁKLADY ŠITÍ

3 UŽITKOVÉ STEHY

4 PŘÍLOHA

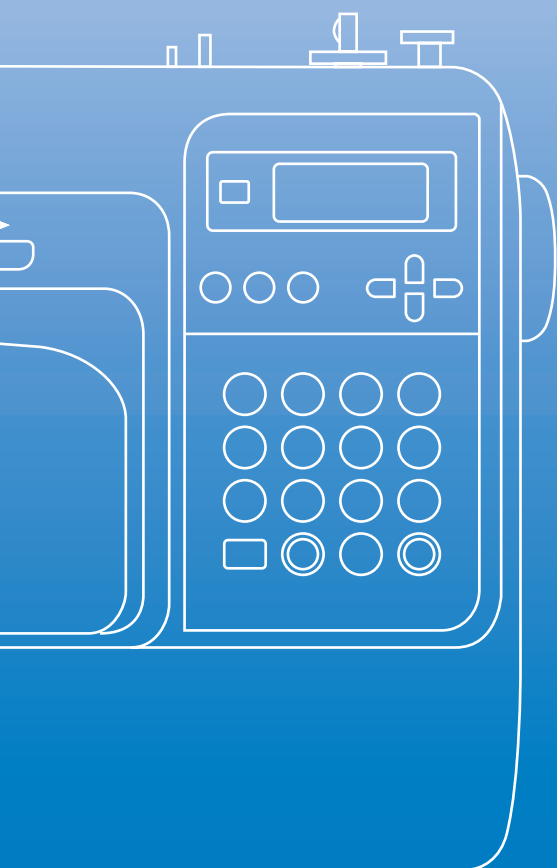

Uživatelská příručka

Počítačem řízený šicí stroj

Důležité bezpečnostní pokyny

**Přečtěte si tyto bezpečnostní pokyny, než začnete stroj používat.
Tento stroj je určen pro domácí použití.**

NEBEZPEČÍ - V zájmu snížení nebezpečí úrazu elektrickým proudem:

1 Vždy odpojte stroj od elektrické zásuvky okamžitě po použití, při čištění, při provádění uživatelských seřízení popsaných v této příručce nebo pokud ponecháváte stroj bez dozoru.

VAROVÁNÍ - V zájmu snížení nebezpečí popálenin, požáru, úrazu elektrickým proudem nebo zranění osob.

2 Vždy odpojte stroj od elektrické zásuvky, pokud snímáte kryty, při promazávání nebo pokud provádíte jakákoli seřízení popsaná v uživatelské příručce:

- Pro odpojení stroje jej přepněte do pozice se symbolem „O“, uchopte zástrčku a vytáhněte ji ze zásuvky. **Netahejte** za šňůru.
- Zapojte stroj přímo do elektrické zásuvky. Nepoužívejte prodlužovačky.
- **Vždy** svůj stroj odpojte při přerušení dodávky proudu.

3 Nikdy stroj nepoužívejte, pokud má poškozenou šňůru nebo zástrčku, pokud správně nefunguje, pokud byl upuštěn nebo je poškozen nebo pokud do stroje vnikla voda. Na prohlídku, opravu, elektrické nebo mechanické seřízení stroj vždy předejte nejbližšímu autorizovanému prodejci nebo servisnímu středisku. Pokud je stroj uskladněn nebo pokud zaznamenáte cokoli neobvyklého, jako zápach, horko, změnu barvy nebo deformaci, přestaňte stroj používat a okamžitě odpojte přírodní šňůru.

Při dopravě šicího stroje jej přenášejte pouze za rukojeť. Zvednutím šicího stroje za jinou část můžete stroj poškodit nebo způsobit pád stroje, a tím i zranění.

Při zdvihání šicího stroje se vyhněte všem náhlým nebo neopatrným pohybům, jinak si můžete poranit záda nebo kolena.

4 **Vždy** zachovávejte pořádek na pracovišti:

- Nepoužívejte stroj, pokud jsou některé otvory zablokované. Udržujte ventilační otvory šicího stroje a ovládacího pedálu průchodné a zabraňte hromadění otřepů, prachu a kousků látky.
- **Nepokládejte** předměty na ovládací pedál.
- **Nepoužívejte** prodlužovačky. Zapojte stroj přímo do elektrické zásuvky.
- **Nikdy** nevhazujte nebo nezasouvejte **žádné** předměty do **žádného** otvoru.
- **Nepoužívejte** stroj, pokud se v okolí používají aerosolové produkty (spreje) nebo kyslík.
- **Nepoužívejte** stroj poblíž zdrojů tepla, jako jsou sporáky nebo žehličky; mohlo by dojít ke vznícení přírodní šňůry nebo šité tkaniny, což by mohlo vést k požáru nebo úrazu elektrickým proudem.
- **Neumísťujte** šicí stroj na nestabilní povrch, jako je nestabilní nebo nakloněný stůl; šicí stroj by mohl spadnout a způsobit zranění.

5 Při šití dbejte zvýšené opatrnosti:

- **Vždy** dávejte pozor na jehlu. Nepoužívejte ohnuté nebo poškozené jehly.
- Zabraňte kontaktu prstů se **všemi** pohyblivými částmi. V okolí jehly dbejte zvýšené opatrnosti.
- Při provádění jakýchkoli seřízení v okolí jehly vypněte šicí stroj přepnutím spínače na symbol „O“.
- **Nepoužívejte** poškozenou nebo nesprávnou stehovou desku, mohlo by dojít ke zlomení jehly.
- **Netahejte nebo netlačte** tkaninu během šití a dodržujte pokyny při volném šití, abyste neohnuli jehlu a nezlomili ji.

6 Tento stroj **není** hračka:

- Pokud stroj používáte v blízkosti dětí, dbejte zvýšené opatrnosti.
- Plastový sáček, v němž byl stroj dodán, musí být uložen mimo dosah dětí nebo zlikvidován. Nenechte děti, aby si hrály se sáčkem, hrozí nebezpečí udušení.
- **Nepoužívejte stroj** pod širým nebem.

7 **V zájmu** prodloužení životnosti:

- Skladujte stroj mimo přímý sluneční svit a místa s vysokou vlhkostí. Nepoužívejte nebo neskladujte stroj poblíž topení, žehliček, halogenových lamp nebo jiných horkých předmětů.
- Pro čištění krytů používejte pouze neutrální mýdla nebo čisticí prostředky. Benzen, ředidlo a abrazivní prášky mohou poškodit kryt a stroj a nesmějí se používat.
- Při výměně nebo montáži jakýchkoli dílů, ovládacího panelu, jehly nebo jiných částí si přečtěte uživatelskou příručku, abyste montáž provedli správně.

8 Pro opravy a seřízení:

- Pokud je osvětlovací jednotka (dioda LED) poškozená, musí ji vyměnit autorizovaný prodejce.
- V případě poruchy nebo nutného seřízení nejdříve postupujte podle tabulky pro odstraňování problémů v zadní části uživatelské příručky, abyste mohli stroj sami prohlédnout a seřídit. Pokud problémy přetrvávají, obraťte se na svého místního autorizovaného prodejce Brother.

Stroj používejte pouze pro účely popsané v této příručce.

Používejte příslušenství doporučené výrobcem v této uživatelské příručce.

Tyto pokyny si uschovejte.

Obsah této příručky a parametry výrobku mohou být změněny bez předchozího upozornění.

Další informace o výrobku najdete na naší webové stránce www.brother.com

POUZE PRO UŽIVATELE Z VELKÉ BRITÁNIE, IRSKA, MALTY A KYPRU

DŮLEŽITÉ UPOZORNĚNÍ

- V případě výměny pojistky použijte pouze pojistku schválenou ASTA pro BS 1362, t. j. označenou značkou  , s parametry vyznačenými na krytce.
- Vždy vraťte kryt pojistky na místo. Nikdy nepoužívejte pojistky bez krytu.
- Pokud dostupná zásuvka neodpovídá zástrčce na tomto zařízení, kontaktujte svého autorizovaného prodejce, který vám dodá správnou přívodní šňůru.

PRO UŽIVATELE V ZEMÍCH S NAPÁJENÍM 220-240 V AC, A V MEXIKU

Toto zařízení není určeno pro používání osobami (včetně dětí) se sníženými fyzickými, sensorickými či mentálními schopnostmi nebo s nedostatečnými zkušenostmi a znalostmi, pokud nejsou pod dozorem nebo řízeny pokyny pro použití tohoto zařízení od osob, které jsou odpovědné za jejich bezpečnost. Na děti je třeba dohlížet, aby si se strojem nehrály.

Důležité bezpečnostní pokyny	1
Úvod	8
Funkce šicího stroje	8
Příslušenství	9
Přiložená příslušenství	9
Doplňková příslušenství	10
Názvy dílů stroje a jejich funkce	11
Stroj	11
Část jehly a přítlačné patky	12
Ovládací tlačítka	12
Ovládací panel	13

PŘÍPRAVA **15**

Vypínání/zapínání stroje	16
Opatření pro napájení	16
Zapínání stroje	17
Vypínání stroje	17
Popis LCD obrazovky	18
Změna nastavení stroje	19
Změna nastavení	19
Seřizuje jas LCD	21
Navijení/montáž cívky	22
Opatření pro cívku	22
Navijení cívky	22
Instalace cívky	26
Zavedení horní niti	28
Zavedení horní niti	28
Navlékání jehly	31
Ruční navlékání jehly (bez použití navlékače jehly).....	33
Použití dvojité jehly	33
Vytažení niti z cívky	36
Výměna jehly	37
Opatření pro jehly	37
Typy jehel a jejich použití	38
Kontrola jehly	39
Výměna jehly	39
Výměna přítlačné patky	41
Opatření pro přítlačnou patku	41
Výměna přítlačné patky	41
Demontáž držáku přítlačné patky	43
Použití doplňkové krokovací patky	44
Šití válcových a velkých kusů	46
Šití válcových kusů	46
Šití velkých kusů tkanin	46

ZÁKLADY ŠITÍ **49**

Šití	50
Běžný postup při šití	50
Orientace látky	51
Začátek šití	52
Zajištění stehu	54
Odříznutí niti	56

Seřizování napětí nitě	57
Změna napětí horní nitě	57
Seřizování šířky a délky stehu	58
Regulace šířky stehu	58
Regulace délky stehu	59
Užitečné funkce	60
Změna pozice zastavení jehly	60
Automatické šití obráceného/zesilovacího stehu	60
Užitečné rady pro šití	62
Zkušební šití	62
Změna směru šití	62
Šití po křivce	62
Šití silných tkanin	62
Šití tenkých tkanin	63
Šití pružných tkanin	63
Šití se stejnoměrnou švovou záložkou	64

UŽITKOVÉ STEHY

65

Výběr stehu	66
Výběr typu stehu a vzoru	66
Výběr stehu	67
Entlovací steh	71
Šití entlovacích stehů pomocí entlovací patky „G“	71
Šití entlovacích stehů pomocí patky pro klikatý steh „J“	72
Šití entlovacích stehů pomocí doplňkového bočního ořezávače	73
Základní stehy	75
Základní stehy	75
Slepý lemovací steh	77
Steh knoflíkové dírky/přišívání knoflíku	79
Šití knoflíkových dírek	80
Přišívání knoflíků	84
Všívání zipů	86
Všívání středového zipu	86
Všívání bočního zipu	88
Šití pružných látek a elastických pásek	91
Šití pružné látky	91
Připevňování elastických prvků	91
Aplikace, prošívání a obšívání	93
Aplikační steh	94
Prošívání (patchwork)	95
Látání	95
Prošívání rovným stehem	96
Volné prošívání	97
Šití saténu pomocí regulátoru rychlosti šití	98
Zesilovací steh	100
Trojitý pružný steh	100
Pojistný steh	100
Steh pro obšívání dírek	102
Dekoratивní steh	103
Lemování	104
Vlnitý steh	105
Nabírání	105
Šití mušlovým stehem	106
Spojování	107
Přišívání ozdob	107

Šití různých integrovaných dekorativních vzorů	110
Šití krásných vzorů	110
Vzory šití	110
Kombinace vzorů	111
Opakované šití vzorů	112
Kontrola vybraného vzoru	112
Zrcadlení vzoru	113
Ukládání vzorů	114
Vyvolávání vzoru	115
Vyrovnání vzoru	116

PŘÍLOHA **119**

Nastavení stehů	120
Užitkové stehy	120
Další stehy	124
Ošetřování a údržba	126
Čištění povrchu stroje	126
Čištění drážky	126
Snímání stehové desky	127
Řešení problémů	128
Chybové zprávy	132
Na LCD se nic neobjevuje	134
Provozní signál	134
Signál zrušení operace	134
Rejstřík	136

Úvod

Děkujeme vám, že jste si koupili tento šicí stroj. Než budete šicí stroj používat, pečlivě si přečtěte část „Důležité bezpečnostní pokyny“ (strana 1) a prostudujte si příručku pro správnou obsluhu různých funkcí. Po přečtení tuto příručku uložte tak, abyste ji měli stále po ruce a mohli do ní kdykoli nahlédnout.

Funkce šicího stroje

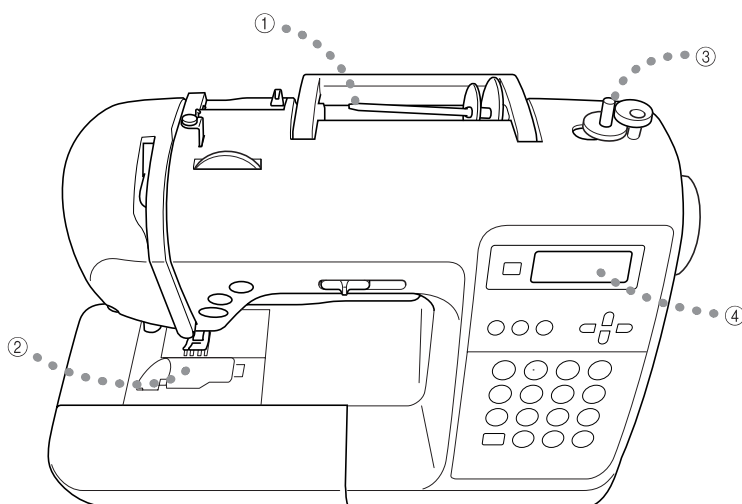

- ① **Snadné zavedení horní nitě**
Jelikož lze špulku nainstalovat na přední straně šicího stroje, horní nit lze snadno zavést. Navíc lze jehlu navléknout jednoduchým postupem (strana 28).
- ② **Navlékání spodní nitě jedním dotykem**
Šít můžete začít, aniž byste vytáhli nit cívky (strana 26).
- ③ **Jednoduché navíjení cívky**
Na cívku lze rychle a snadno navinout nit (strana 22).
- ④ **Integrované stehy**
Můžete si vybrat z integrovaných stehů, jako jsou užité stehy, stehy pro vyšívaní písmen a dekorativní stehy.

Příslušenství

Po otevření krabice zkontrolujte, zda jsou přiložena následující příslušenství. Pokud některá položka chybí nebo je poškozená, kontaktujte svého prodejce.

Přiložená příslušenství

V krabici musejí být přiloženy i následující položky.

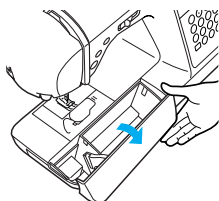

Poznámka

- Šroub držáku přitlačné patky je k dostání u vašeho autorizovaného prodejce.
(Kód dílu: XA4813-051)

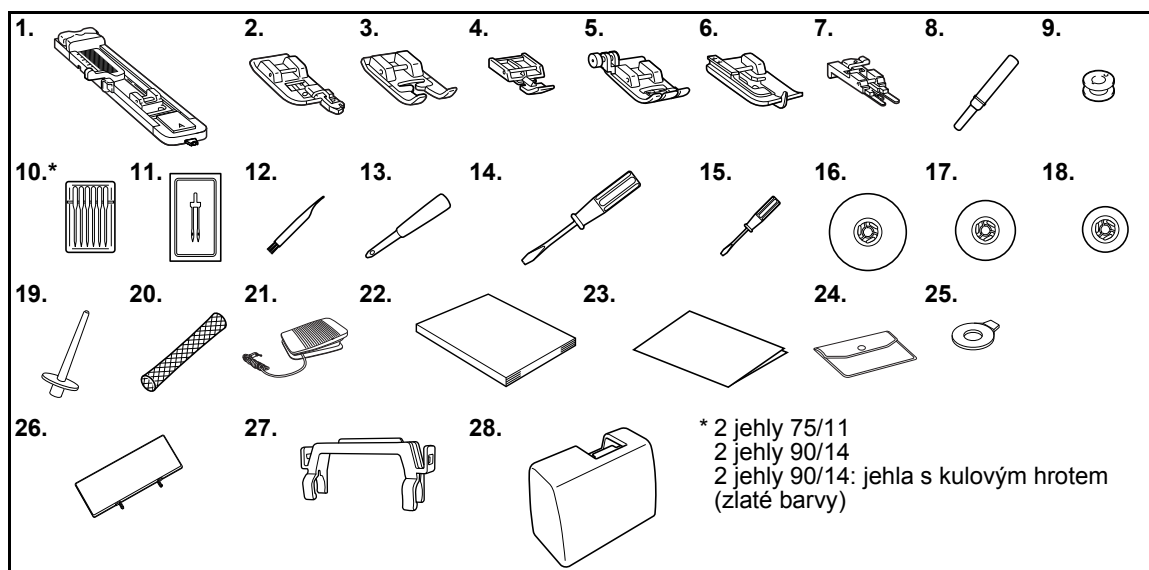

Č.	Název dílu	Kód dílu	Č.	Název dílu	Kód dílu
1	Patka pro šití knoflíkových dírek „A“	XC2691-033	16	Krytka cívky (velká)	130012-024
2	Obšivací patka „G“	XE6305-101	17	Krytka cívky (střední)	XE1372-001
3	Patka pro monogramy „N“	XD0810-031	18	Krytka cívky (malá)	130013-124
4	Patka pro zipy „I“	X59370-021	19	Doplňkový trn špulky	XE2241-001
5	Patka pro klikatý steh „J“ (na stroji)	XC3021-051	20	Sítka špulky	XA5523-020
6	Lemovací patka „R“	XE2650-001	21	Ovládací pedál	XD0501-121 (oblast EU) XC8816-021 (jiné oblasti)
7	Patka pro přišívání knoflíků „M“	XE2643-001	22	Uživatelská příručka	XE4634-201
8	Páráček	XZ5082-001	23	Stručná referenční příručka	XE5017-001
9	Cívka (4)	SFB (XA5539-151)	24	Sáček na příslušenství	XC4487-021
10	Sada jehel	X58358-021	25	Šroubovák ve tvaru disku	XC1074-051
11	Dvojitá jehla	X59296-121	26	Deska vzoru stehů	XE2441-001
12	Čistící kartáč	X59476-021	27	Držák desky vzoru stehů	XE2238-001
13	Prosekávač dírek	XZ5051-001	28	Pevné pouzdro	XE2446-001
14	Šroubovák (velký)	XC8349-021			
15	Šroubovák (malý)	X55468-021			

■ Nasazování desky vzoru stehů

Deska vzoru stehů obsahuje stehy a čísla stehů. Písmeno (A, G, J, N nebo R) indikující přítlačnou patku, která má být použita, je vyobrazeno pod číslem stehu. Nasadíte desku vzoru stehů do držáku desky vzoru stehů a potom upevníte držák na rukojeť šicího stroje, jak ukazuje obrázek níže.

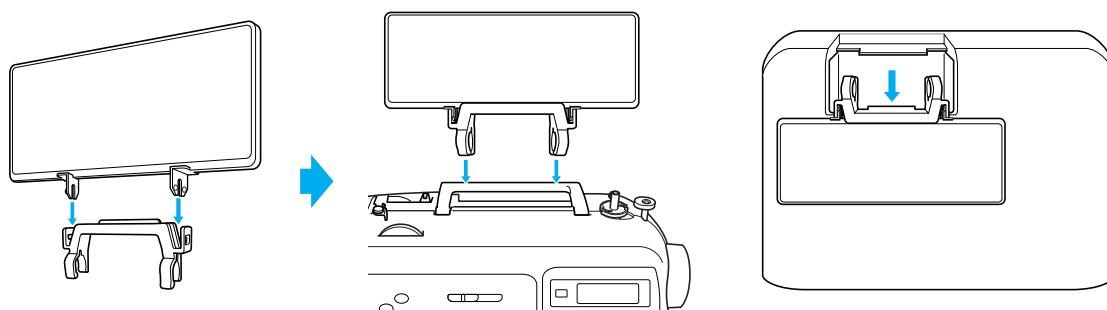

Doplňková příslušenství

Následující položky jsou dostupné jako doplňkové příslušenství.

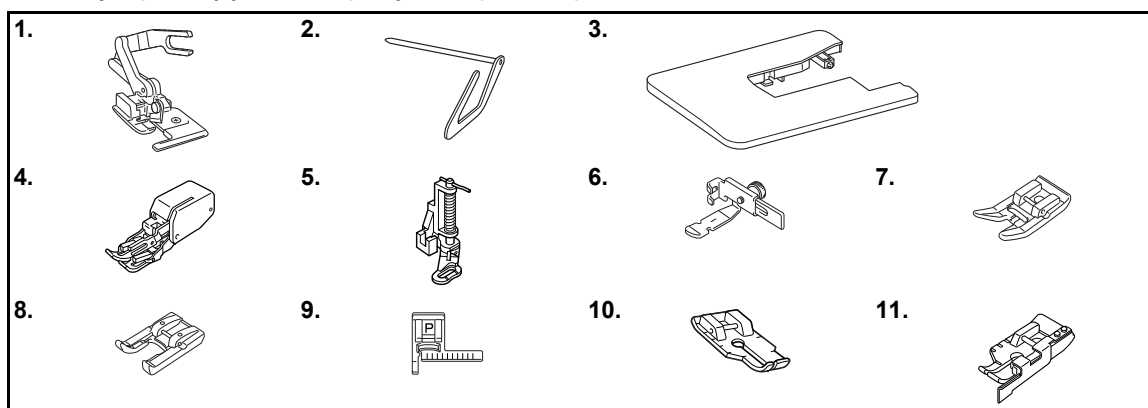

Č.	Název dílu	Kód dílu	Č.	Název dílu	Kód dílu
1	Boční odřezávač	F054 (XC3879-152)	7	Oblá patka	F007N (XC1949-052)
2	Prošivací vodítko	F016N (XC2215-052)	8	Otevřená patka	F060 (XE1094-101)
3	Široký stůl	WT8 (XE2472-001)			F027N (XC1964-052)
4	Krokovací patka	F033N (XC2214-052)	9	Patka pro vedení stehu „P“	F035N (XC1969-052)
5	Prošivací patka	F005N (XC1948-052)	10	1/4palcová prošivací patka	F001N (XC1944-052)
6	Nastavitelná patka pro zipy/ paspule	F036N (XC1970-052)	11	1/4palcová prošivací patka s vodítkem	F057 (XC7416-252)



Doplňkové informace

- Doplnková příslušenství nebo díly můžete získat od nejbližšího autorizovaného prodejce.
- Všechny parametry jsou správné ke dni tisku. Kódy dílů mohou být změněny bez upozornění.
- Úplný seznam příslušenství pro svůj stroj získáte od prodejce Brother.

Názvy dílů stroje a jejich funkce

V této části jsou popsány názvy různých dílů šicího stroje a jejich funkce. Než začnete používat šicí stroj, pečlivě si přečtete tento popis a naučte se názvy dílů stroje.

Stroj

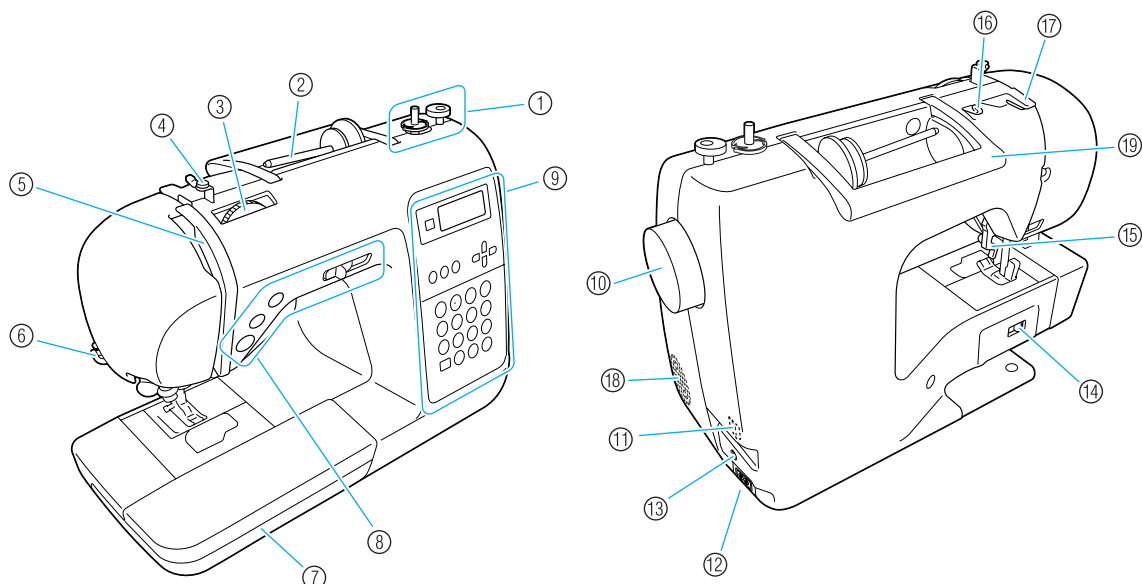

- ① **Navíječ cívek (strana 22)**
Pro navíjení cívek použijte navíječ cívek.
- ② **Trn špulky (strana 22, 28)**
Umístěte špulku nitě na trn špulky.
- ③ **Regulátor napětí nitě (strana 57)**
Otočte regulátorem napětí nitě pro seřízení napětí horní nitě.
- ④ **Vodítko nitě pro navíjení cívky a předepínací disk (strana 22)**
Při navíjení nitě protáhněte nit okolo tohoto vodítka nitě a okolo předepínacího disku.
- ⑤ **Páka odebírání nitě (strana 30)**
Provlákněte nit otvorem páky odebírání nitě zprava doleva.
- ⑥ **Odřezávač nitě (strana 56)**
Pro odříznutí nitě protáhněte nit odřezávačem nití.
- ⑦ **Plochý nástavec (strana 46)**
Přítlačné patky a cívky ukládejte do plochého nástavce. Při šití válcových kusů, jako jsou rukávy nebo manžety, odstraňte plochý nástavec.
- ⑧ **Ovládací tlačítka (strana 12)**
Pomocí těchto tlačítek a posuvníku můžete spouštět šicí stroj a zdvihat a spouštět jehlu.
- ⑨ **Ovládací panel (strana 13)**
Slouží k výběru stehů a různých jiných nastavení stehů.
- ⑩ **Ruční kolo**
Otáčením ručního kola směrem k sobě můžete ušít jeden steh nebo zdvihat nebo spouštět jehlu.
- ⑪ **Hlavní spínač napájení (strana 17)**
Tento spínač slouží pro zapínání a vypínání stroje.
- ⑫ **Konektor napájení elektrickou energií (strana 17)**
Zasuňte zástrčku přívodní šňůry do konektoru napájení.
- ⑬ **Konektor ovládacího pedálu (strana 52)**
Zasuňte zástrčku na konci kabelu ovládacího panelu do konektoru ovládacího panelu.
- ⑭ **Přepínač pozice zoubkového podavače (strana 85)**
Pomocí tohoto spínače můžete spustit zoubkový podavač.
- ⑮ **Páka přítlačné patky (strana 28)**
Zdvihnutím a spuštěním této páky zdvihnete nebo spustíte přítlačnou patku.
- ⑯ **Vodítko nitě (strana 24)**
Provlákněte nit pod tímto vodítkem nitě při navíjení nitě na cívku a zavádění nitě do stroje.
- ⑰ **Kryt vodítka nitě (strana 24)**
Provlákněte nit pod tímto vodítkem nitě při navíjení nitě na cívku a zavádění nitě do stroje.
- ⑱ **Ventilační otvor**
Tento otvor slouží pro cirkulaci vzduchu okolo motoru.
- ⑲ **Rukojeť**
Šicí stroj při transportu přenášejte za tuto rukojeť.

Část jehly a přitlačné patky

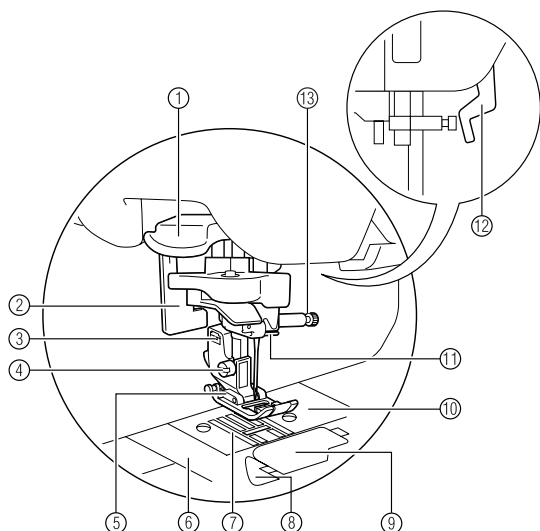





- ① **Páka navlékače jehel**
Pro navlékání jehly použijte navlékač jehel.
- ② **Páka pro šití knoflíkové dírky**
Při šití knoflíkových dírek a pojistných stehů spusťte páku pro šití knoflíkové dírky.
- ③ **Držák přitlačné patky**
Přitlačná patka je připevněna k držáku přitlačné patky.

- ④ **Šroub držáku přitlačné patky**
Pomocí šroubu držáku přitlačné patky upevněte přitlačnou patku.
- ⑤ **Přitlačná patka**
Přitlačná patka vyvíjí během šití tlak na tkaninu. Namontujte přitlačnou patku, která je vhodná pro vybraný steh.
- ⑥ **Kryt stehové desky**
Vyměňte kryt stehové desky pro vyčištění pouzdra cívky a drážky.
- ⑦ **Zoubkové podavače**
Zoubkové podavače podávají tkaninu.
- ⑧ **Spodní rychlonavlékač**
Začněte šít, aniž byste vytáhli nit cívky.
- ⑨ **Kryt cívky/drážka**
Sejměte kryt cívky pro vložení cívky do drážky.
- ⑩ **Stehová deska**
Stehová deska je označena vodičky pro šití rovných stehů.
- ⑪ **Vodítko nitě držáku jehly**
Provléknete horní nit vodičkem nitě držáku jehly.
- ⑫ **Páka přitlačné patky**
Zdvihnutím a spuštěním této páky zdvihnete nebo spustíte přitlačnou patku.
- ⑬ **Šroub držáku jehly**
Pomocí šroubu držáku jehly upevněte jehlu na místo.

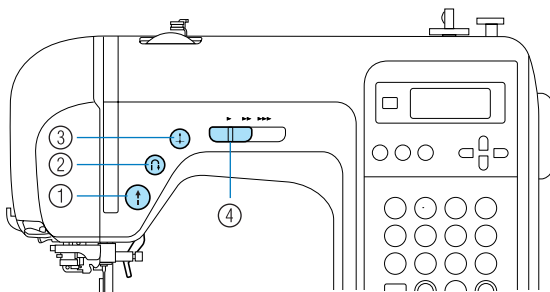
Ovládací tlačítka

Ovládací tlačítka vám umožňují snadno provádět různé základní operace při šití.



- ① **Tlačítko start/stop** 
Stisknutím tlačítka start/stop spustíte nebo zastavíte stroj. Pokud je tlačítko trvale stisknuto, stroj začne šít nízkou rychlostí. Jakmile stroj přestane šít, jehla zůstane ve spodní pozici v látce. Podrobnosti najdete v části „Začátek šití“ (strana 52).
- ② **Tlačítko obrácený/zesilovací steh** 
Po stisknutí tlačítka pro obrácený/zesilovací steh můžete šít obrácené stehy nebo zesilovací stehy. Pro obrácené stehy podržte tlačítko zmáčknuté, aby stroj šil opačným směrem. Zesilovací stehy jsou šity opakovaním 3 až 5 stehů. Podrobnosti najdete v části „Zajištění stehu“ (strana 54).
- ③ **Tlačítko pozice jehly** 
Pro zdvihnutí nebo spuštění jehly stiskněte tlačítko pozice jehly. Po dvojnásobném stisknutí tlačítka ušijete jeden steh.
- ④ **Regulátor rychlosti šití**
Posuňte regulátor rychlosti šití doleva nebo doprava pro nastavení rychlosti šití. Posuňte regulátor rychlosti šití doleva pro šití nižší rychlostí, nebo regulátor rychlosti šití posuňte doprava pro šití vyšší rychlostí.

Ovládací panel

Ovládací panel, umístěný vpravo na přední straně šicího stroje, sestává z LCD (displej z tekutých krystalů) a tlačítek pro různá nastavení šití.

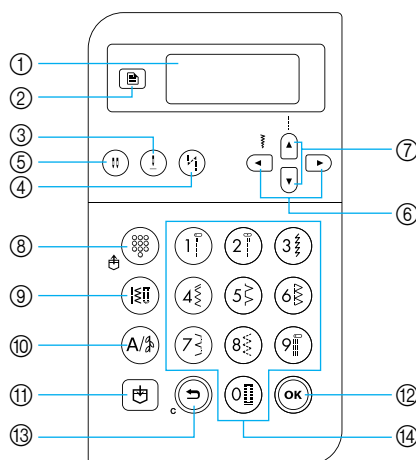

① LCD (displej z tekutých krystalů)

Na LCD se objeví nastavení pro vybraný steh a chybové zprávy pro nesprávné operace. Pomocí tlačítek ② a ⑥ až ⑭ popsanych níže zobrazíte různé položky a vyberete nastavení. Podrobnosti najdete v části „Popis LCD obrazovek“ (strana 18).

② Klávesa nastavení

Stisknutím tohoto tlačítka vyberete nastavení šití, jako je levé/pravé zrcadlení, nebo jiná nastavení, např. provozní signály.

③ Tlačítko pozice jehly

Stisknutím tohoto tlačítka zdvihnete nebo spustíte jehlu.

④ Tlačítko automatického obráceného/zesilovacího stehu

Stisknutím tohoto tlačítka vyberete nastavení automatického obráceného/zesilovacího stehu. Pro zrušení tohoto nastavení tlačítko znovu stiskněte.

⑤ Tlačítko výběru režimu jehly (jednoduchá/dvojitá)

Stisknutím tohoto tlačítka vyberete nastavení šití dvojitou jehlou. Po každém stisknutí tohoto tlačítka se nastavení přepne mezi šitím jednoduchou jehlou a šitím dvojitou jehlou.

⑥ Tlačítko šířky stehu

Stiskněte ◀ nebo ▶ pro úpravu nastavení šířky stehu.

⑦ Tlačítka délky stehu

Stiskněte ▲ nebo ▼ pro úpravu nastavení délky stehu.

■ Tlačítka režimu stehu (⑧-⑩)

⑧ Tlačítko přednastavených uživatelských stehů/

uložených vzorů

Stisknutím tohoto tlačítka vyberete uživatelský steh přiřazený číselnému tlačítku nebo vyvoláte uložený vzor. Po každém stisknutí tohoto tlačítka se stroj přepne mezi režimem přednastaveného uživatelského stehu a režimem uloženého vzoru.

⑨ Tlačítko uživatelských stehů

Stisknutím tohoto tlačítka vyberete rovný steh, klikatý steh, knoflíkovou díрку, slepý lemovací steh, dekorativní steh, saténový steh nebo křížkový steh. Pomocí číselných kláves zadejte číslo požadovaného stehu.

⑩ Tlačítko stehu ve tvaru písmen/užitkového dekorativního stehu

Stisknutím tohoto tlačítka vyberete režim stehu ve tvaru písmene nebo režim uživatelského dekorativního stehu, kde lze kombinovat vzory. Po každém stisknutí tohoto tlačítka se stroj přepne mezi režimem uživatelského dekorativního stehu a režimem vzoru písmene.

⑪ Tlačítko paměti

Stisknutím tohoto tlačítka uložíte vzor stehu, jako je kombinovaný vzor, do paměti šicího stroje.

⑫ Tlačítko OK

Stisknutím tohoto tlačítka provedete výběr nebo operaci.

⑬ Tlačítko zrušit/smazat

Stisknutím tohoto tlačítka zrušíte operaci a vrátíte se na předchozí obrazovku. Stisknutím tohoto tlačítka také odstraníte poslední přidávaný vzor, když přidáváte kombinované stehy ve tvaru písmen a dekorativní stehy.

⑭ Číselná tlačítka

Pomocí těchto tlačítek můžete rychle vybrat jeden z deseti nejčastěji používaných stehů. Při výběru jiných stehů zadejte pomocí číselných kláves číslo požadovaného stehu.

1

PŘÍPRAVA

V této kapitole jsou popsány různé kroky přípravy, nutné před začátkem šití.

Vypínání/zapínání stroje.....	16
Opatření pro napájení.....	16
Zapínání stroje	17
Vypínání stroje	17
Popis LCD obrazovek	18
Změna nastavení stroje	19
Změna nastavení.....	19
Seřizuje jas LCD.....	21
Navíjení/montáž cívky.....	22
Opatření pro cívku	22
Navíjení cívky	22
Instalace cívky	26
Zavedení horní niti	28
Zavedení horní niti	28
Navlékání jehly.....	31
Ruční navlékání jehly (bez použití navlékače jehly).....	33
Použití dvojité jehly	33
Vytažení niti z cívky	36
Výměna jehly	37
Opatření pro jehly	37
Typy jehel a jejich použití	38
Kontrola jehly	39
Výměna jehly	39
Výměna přítlačné patky	41
Opatření pro přítlačnou patku	41
Výměna přítlačné patky.....	41
Demontáž držáku přítlačné patky.....	43
Použití doplňkové krokovací patky	44
Šití válcových a velkých kusů	46
Šití válcových kusů	46
Šití velkých kusů tkanin	46

Vypínání/zapínání stroje

Tato část vysvětluje postup zapínání a vypínání stroje.

Opatření pro napájení

Nezapomeňte dodržovat následující opatření související s napájením elektrickou energií.

VAROVÁNÍ

- Pro napájení používejte pouze běžný domácí rozvod elektrické energie. Použití jiných zdrojů elektrické energie může způsobit požár, úraz elektrickým proudem nebo poškození stroje.
- Ujistěte se, že je zástrčka přívodní šňůry pevně zasunuta do elektrické zásuvky a do konektoru napájení na stroji.
- Nezapojujte zástrčku napájecí šňůry do elektrické zásuvky ve špatném stavu.
- Za následujících okolností odpojte přívod proudu a vytáhněte zástrčku:
 - Pokud od stroje odcházíte
 - po použití stroje,
 - pokud během používání dojde k výpadku proudu,
 - pokud stroj nefunguje správně kvůli špatnému připojení nebo odpojení,
 - během bouřky,

UPOZORNĚNÍ

- Používejte pouze napájecí šňůru přiloženou ke stroji.
- Nepoužívejte prodlužovací šňůry nebo rozdvojky, na něž je připojeno větší množství dalších spotřebičů. Může dojít k požáru nebo úrazu elektrickým proudem.
- Nedotýkejte se zástrčky mokřýma rukama. Může dojít k úrazu elektrickým proudem.
- Pokud odpojíte šňůru stroje, vždy nejdříve vypněte hlavní spínač. Při vytahování ze zásuvky vždy šňůru uchopte za zástrčku. Tahem za šňůru můžete způsobit její poškození, požár nebo úraz elektrickým proudem.
- Zabraňte přeseknutí, poškození, modifikacím, násilnému ohnutí, tahu, kroucení nebo zauzlování přívodní šňůry. Nepokládejte na šňůru těžké předměty. Nevystavujte šňůru horku. Mohlo by tím být způsobeno poškození šňůry, požár nebo úraz elektrickým proudem. Pokud je šňůra nebo zástrčka poškozená, dopravte stroj před dalším použitím k autorizovanému prodejci, aby jej opravil.
- Vytáhněte napájecí šňůru, pokud nebude stroj delší dobu používán. Jinak by mohlo dojít k požáru.

Zapínání stroje

Připravte přiloženou napájecí šňůru.

- 1 Ujistěte se, že je šicí stroj vypnutý (hlavní spínač přepnutý na „0“) a zapojte přívodní šňůru do konektoru napájení na pravé straně stroje.
- 2 Zasuňte zástrčku přívodní šňůry do domácí elektrické zásuvky.

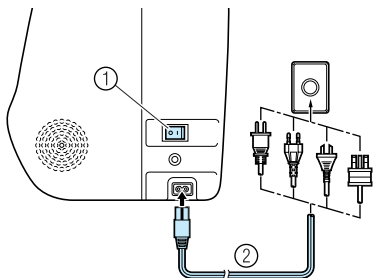

- 1 Hlavní spínač napájení
- 2 Přívodní šňůra

- 3 Stiskněte pravou stranu hlavního spínače na pravé straně stroje (přepněte jej na „I“).

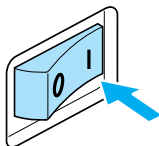

- ▶ Lampa na šití a LCD se po zapnutí stroje rozsvítí.

Vypínání stroje

Jakmile skončíte s používáním šicího stroje, vypněte jej. Před přepravou šicího stroje na jiné místo se ujistěte, že je stroj vypnutý.

- 1 Ujistěte se, že stroj nešije.
- 2 Stiskněte levou stranu hlavního spínače na pravé straně stroje (přepněte jej na „0“).

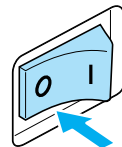

- ▶ Lampa na šití a LCD zhasne po vypnutí stroje.

- 3 Odpojte přívodní šňůru z elektrické zásuvky. Při odpojování uchopte přívodní šňůru za zástrčku.

- 4 Odpojte přívodní šňůru z elektrického konektoru.



Poznámka

- Pokud během provozu stroje dojde k výpadku proudu, vypněte šicí stroj a vytáhněte přívodní šňůru. Při opětovném spouštění šicího stroje postupujte podle nezbytných kroků, aby stroj správně fungoval.

Popis LCD obrazovek

LCD obrazovka, umístěná vpředu na pravé straně šicího stroje, zobrazuje nastavení pro vybraný steh a chybové zprávy, pokud operace neproběhne správně. LCD displej zobrazuje následující informace.

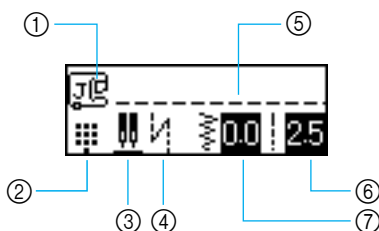

- ① Příkladná patka, která má být použita
- ② Režim stehu
- ③ Pozice dvojité jehly/zarážky jehly
- ④ Automatické obrácené/zesilovací stehy
- ⑤ Vybraný steh
- ⑥ Délka stehu (mm)
- ⑦ Šířka stehu (mm)



Doplňkové informace

- Podrobnosti o chybových zprávách, které se objeví, pokud operace neproběhne správně, najdete v „Chybové zprávy“ (strana 132).

Změna nastavení stroje

Lze změnit různé operace šicího stroje a nastavení šití.

Změna nastavení

Dále je popsán obecný postup změny nastavení stroje.

1 Zapněte šicí stroj.

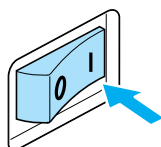

- ▶ Rozsvítí se LCD.

2 Stiskněte (Klávesa nastavení) na ovládacím panelu.

- ▶ Objeví se obrazovka nastavení.

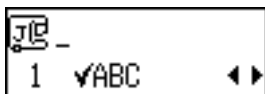

3 Stiskněte nebo (tlačítka délky stehu), dokud nebude zobrazena vlastnost stehu nebo stroje, kterou chcete nastavit.

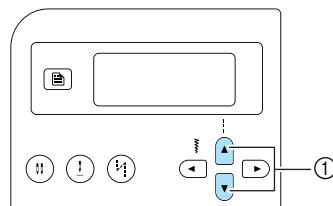

- ① Tlačítka délky stehu

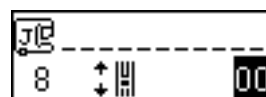
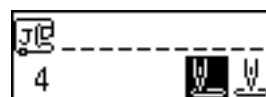
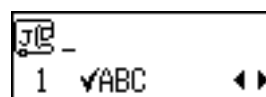

4 Stiskněte nebo (tlačítka šířky stehu), dokud nevyberete požadované nastavení.

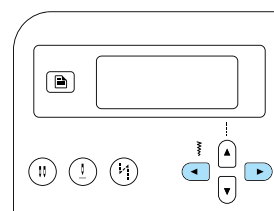









- ▶ Nastavení je změněno.

5 Stiskněte (Tlačítko OK) nebo (tlačítko zrušit/smazat).

- ▶ Znovu se objeví úvodní obrazovka stehů.

■ Seznam vlastností stehu nebo stroje

Níže jsou uvedeny vlastnosti stehu nebo stroje, které lze změnit. Podrobnosti o každé vlastnosti najdete na příslušné stránce příručky.

Vlastnost	Ikona	Podrobnosti	Odkaz
Kontrola vzoru		Umožňuje kontrolu kombinovaných vzorů.	strana 112
Zrcadlový obraz		Zrcadlí obraz vzoru podél svislé osy.	strana 113
Opakované/ jednotlivé šití		Určuje, zda bude vzor šit jednou nebo opakovaně.	strana 112
Výchozí pozice jehly		Vybere přímý steh, který je automaticky vybrán po zapnutí stroje.	-
Regulace šířky stehu		Umožňuje regulaci šířky stehu pomocí regulátoru rychlosti šití.	strana 98
Bzučák		Určuje, zda při každé operaci zazní pípnutí, nebo ne.	strana 134
Jas LCD		Seřizuje jas LCD.	strana 21
Seřízení vertikálního vzoru		Seřizuje pozici vzoru nahoru a dolů.	strana 116





Doplňkové informace

- Ikona zvýrazněná výše je výchozím nastavením.

Seřizuje jas LCD

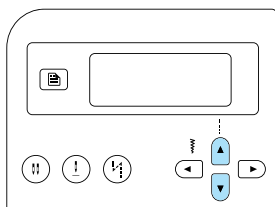

Jas LCD lze regulovat.

- 1 Stiskněte  (Klávesa nastavení) na ovládacím panelu a potom stiskněte  nebo  (tlačítka délky stehu), dokud  se nezobrazí.

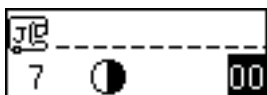

- ▶ Objeví se obrazovka pro změnu jasu LCD.



- 2 Pro zvýšení jasu LCD stiskněte  (tlačítko šířky stehu). Pro snížení jasu LCD stiskněte  (tlačítko šířky stehu).

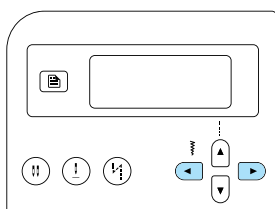

- ▶ Jas LCD se změní.

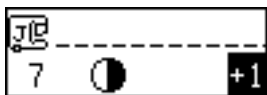

- 3 Stiskněte  (Tlačítko OK) nebo  (tlačítko zrušit/smazat).

- ▶ Znovu se objeví úvodní obrazovka stehů.

Navíjení/montáž cívky

Tato část popisuje, jak navíjet nit na cívku a potom zavést nit z cívky.

Opatření pro cívku

Nezapomeňte dodržovat následující opatření související s cívkou.

! UPOZORNĚNÍ

- Používejte pouze cívku (kód dílu: SFB(XA5539-151)) konstruovanou přímo pro tento šicí stroj. Použití jiné cívky může způsobit zranění nebo poškození stroje.
- Přiložená cívka byla konstruována pro tento šicí stroj. Pokud použijete cívku pro jiné modely, stroj nebude správně fungovat. Používejte pouze přiloženou cívku nebo cívky stejného typu (kód dílu: SFB(XA5539-151)).

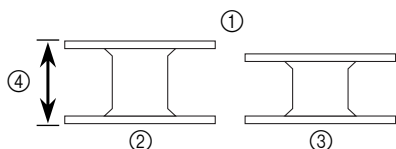

- ① Skutečná velikost
- ② Tento model
- ③ Jiný model
- ④ 11,5 mm (7/16 palce)

Navíjení cívky

Obtočte nit kolem cívky, abyste zavedli závit na cívce.

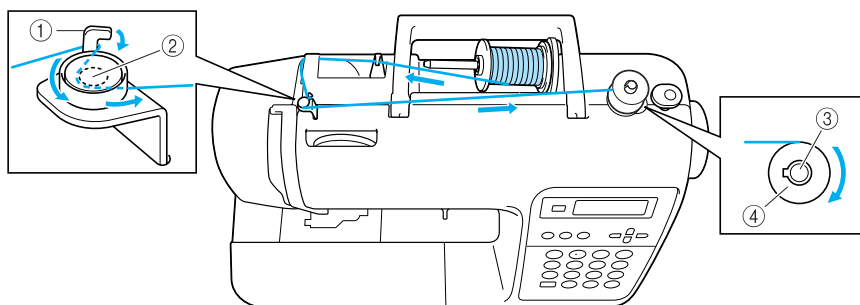

- ① Háček vodítka závitu pro navíjení cívky
- ② Předepínací disk
- ③ Hřídel navíječe cívky
- ④ Cívka



Doplňkové informace

- Pořadí zavedení nitě pro navíjení cívky do stroje je vyznačeno přerušovanou linkou na šicím stroji. Nezapomeňte zavést nit do stroje vyznačeným způsobem.

1 Zapněte šicí stroj.

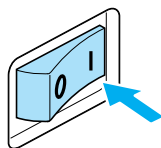

2 Umístěte cívku na hřídel navijče cívek tak, aby pružina hřídele zapadla do vybrání na cívce. Zatlačte cívku směrem dolů, dokud nezapadne na místo.

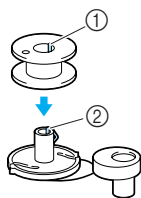

- ① Vybrání
- ② Pružina hřídele navijče cívek

3 Posuňte hřídel navijče cívek doprava, dokud nezapadne na místo.

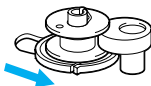

4 Odstraňte krytku špulky, která je nasazena na trn špulky.

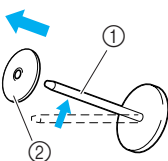

- ① Trn špulky
- ② Krytka špulky

5 Umístěte špulku nití pro navíjení na trn špulky.

Nasuňte špulku na trn tak, aby byla špulka umístěna horizontálně a nit se odvíjela dole směrem dopředu.

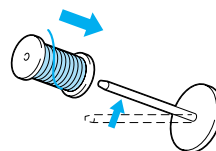

- Pokud není špulka umístěna tak, aby se nit odvíjela správně, může se nit zamotat okolo špulky.

6 Nasuňte krytku špulky na trn špulky.

Nasuňte krytku špulky co nejdále vpravo podle obrázku, zakulacenou stranou směrem doleva.

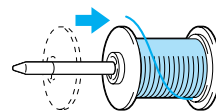

! UPOZORNĚNÍ

- Pokud není špulka nebo krytka špulky správně umístěna, nit se může zamotat okolo trnu špulky a jehla se může zlomit.
- Dodávají se krytky špulek tří velikostí (velké, střední a malé), takže si můžete vybrat krytku špulky, která nejlépe vyhovuje velikosti vámi používané špulky. Pokud je krytka špulky pro používanou špulku příliš malá, může se nit zachytit ve výřezu ve špulce a jehla se může zlomit.

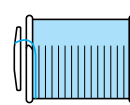
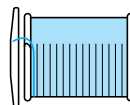



Doplňkové informace

- Pokud šijete jemnou, kroucenou nití, použijte malou krytku špulky a nechte mezi krytkou a špulku malý prostor volný.

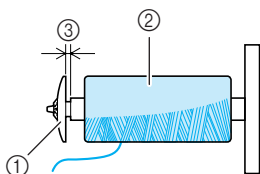

- 1 Krytka cívky (malá)
- 2 Špulka (kroucená nit)
- 3 Prostor

- Pokud používáte nit, která se rychle odvíjí, jako jsou průhledné nylonové nitě nebo kovová vlákna, umístěte na špulku sítku, než špulku nasadíte na trn špulky. Pokud je síťka špulky příliš dlouhá, přeložte ji, aby odpovídala velikosti špulky. Pokud používáte sítku špulky, napětí horní nitě se mírně zvýší. Nezapomeňte zkontrolovat napětí nitě. Podrobnosti viz viz „Seřizování napětí nitě“ (strana 57).

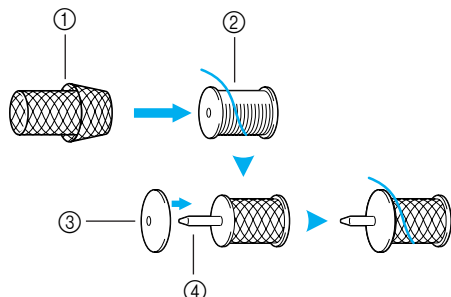

- 1 Síťka špulky
- 2 Špulka
- 3 Krytka špulky
- 4 Trn špulky

- 7 Držte špulku v pravé ruce, vytáhněte nit levou rukou a zaveďte nit pod vodičko niti.

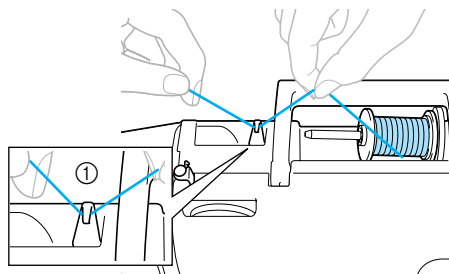

- 1 Vodičko niti

- 8 Zaveďte nit pod kryt vodička niti zezadu směrem dopředu.

Podržte nit pravou rukou, aby vytažená nit nebyla prověšená, a levou rukou zaveďte nit pod kryt vodička niti.

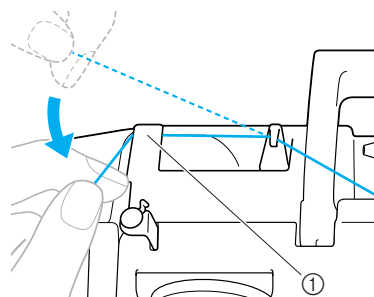

- 1 Kryt vodička niti

- 9 Vytáhněte nit směrem doprava, protáhněte ji pod háček vodička niti pro navíjení cívky, potom nit obtočte proti směru hodinových ručiček mezi disky a vytáhněte ji co nejdál.

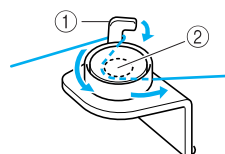

- 1 Háček vodička niti pro navíjení cívky
- 2 Předepínací disk



Poznámka

- Ujistěte se, že nit prochází pod předepínacím diskem.

- 10** Podržte nit protaženou vodítkem pro navíjení nití levou rukou a pravou rukou pětkrát nebo šestkrát oviňte konec nití proti směru hodinových ručiček okolo cívky.

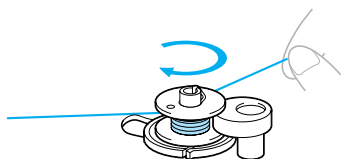

- 11** Protáhněte konec nití skrz výřez v lůžku naviječe cívky a vytáhněte nit směrem doprava pro odříznutí.

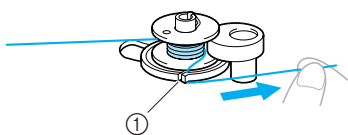

- ① Výřez v lůžku naviječe cívky (s integrovaným odřezávačem)

► Nit je odříznuta ve vhodné délce.

! UPOZORNĚNÍ

- Nezapomeňte nit odříznout podle pokynů. Pokud je cívka navijena bez odřezávání nití pomocí odřezávače integrovaného do výřezu lůžka naviječe cívky, nemusí se cívka navinout správně. Navíc se nit může zamotat do cívky nebo může dojít k ohnutí nebo zlomení jehly, když nit na cívce začne docházet.

- 12** Posuňte regulátor rychlosti doprava (na vyšší rychlost šití).

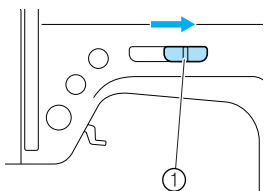

- ① Regulátor rychlosti šití

- 13** Stiskněte jednou  (tlačítko start/stop).

► Cívka se začne otáčet a nit bude navijena na cívku.

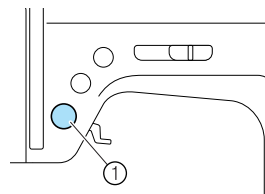

- ① tlačítko start/stop

- 14** Pokud se navíjení cívky zpomalí, stiskněte jednou  (tlačítko start/stop) pro zastavení stroje.

! UPOZORNĚNÍ

- Pokud se navíjení cívky zpomalí, zastavte stroj, jinak by mohlo dojít k poškození šicího stroje.

- 15** Odřízněte nit, posuňte hřídel naviječe cívky doleva a potom z hřídele sejměte cívku.

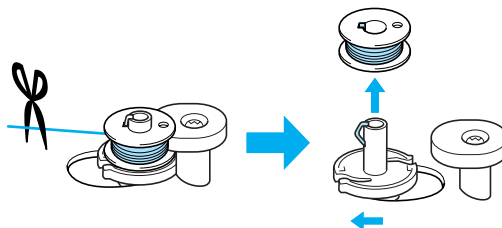

- 16** Posuňte regulátor rychlosti šití zpět do původní police.

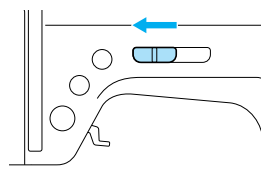

Doplňkové informace

- Pokud je spuštěn šicí stroj nebo pokud se otočí ruční kolo po navíjení cívky, stroj bude vydávat cvakavý zvuk; nejde o poruchu.

Instalace cívky

Nainstalujte cívku s navinutou nití.

! UPOZORNĚNÍ

- Použijte cívku se správně navinutou nití, jinak může dojít ke zlomení jehly nebo nesprávnému napětí nití.

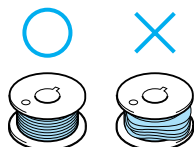

- Cívka byla konstruována pro tento šicí stroj. Pokud použijete cívku pro jiné modely, stroj nebude správně fungovat. Používejte pouze přiloženou cívku nebo cívky stejného typu (kód dílu: SFB(XA5539-151)).

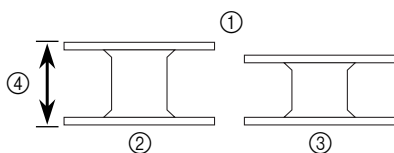

- ① Skutečná velikost
- ② Tento model
- ③ Jiný model
- ④ 11,5 mm (7/16 palce)

- Před instalací cívky nebo výměnou jehly se ujistěte, že je šicí stroj vypnutý, jinak by mohlo dojít ke zranění, pokud by došlo k náhodnému stisknutí tlačítka start/stop a stroj by začal šít.



Doplňkové informace

- Způsob zavedení nití z cívky skrz pouzdro cívky je vyznačen značkami okolo pouzdra cívky. Nezapomeňte zavést nit do stroje vyznačeným způsobem.

- 1 Stiskněte jednou nebo dvakrát  (tlačítko pozice jehly) a zdvihněte páčku přítlačné patky.

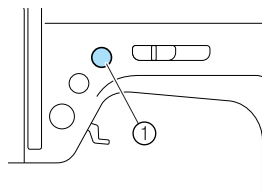

- ① Tlačítko pozice jehly

- 2 Vypněte šicí stroj.

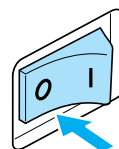

- 3 Posuňte západku krytu cívky doprava.

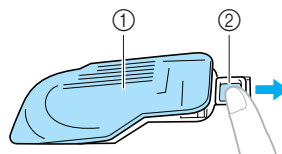

- ① Kryt cívky
- ② Západka
- ▶ Otevře se kryt cívky.

- 4 Vyměňte kryt cívky.

- 5 Podržte cívku pravou rukou a levou podržte konec nití.

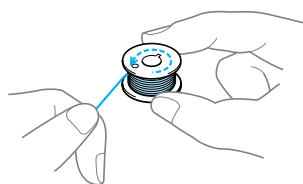

- Dávejte pozor, abyste cívku neupustili.

- 6** Zasuňte cívku pravou rukou tak, aby se nit odvíjela k levé straně, a levou rukou zatáhněte nit pevně pod vodítko.

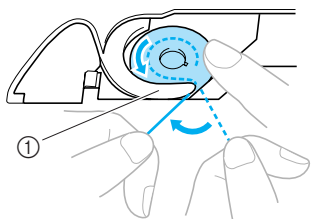

① Vodítko

- Dbejte na správné vsunutí cívky.

! UPOZORNĚNÍ

- **Nezapomeňte nainstalovat cívku tak, aby se nit odvíjela správným směrem, jinak se nit může přetrhnout nebo bude napětí nití nevhodné.**



Doplňkové informace

- Způsob zavedení nití z cívky skrz pouzdro cívky je vyznačen značkami okolo pouzdra cívky. Nezapomeňte zavést nit do stroje vyznačeným způsobem.

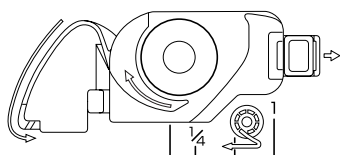

- 7** Protáhněte nit výřezem a táhněte ji směrem k sobě, aby ji odřezávač přeřízl.

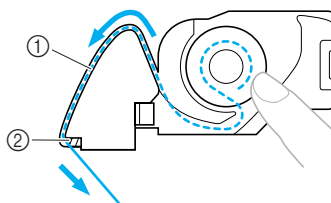

① Výřez
② Odřezávač

- ▶ Odřezávač přeřízne nit.

- Ujistěte se, že je nit správně zavedená plochou pružinou pouzdra cívky. Pokud není správně zavedená, znovu nit zaveďte.

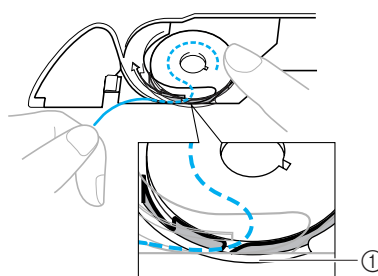

① Plochá pružina

- 8** Znovu kryt cívky nasadíte.

Zasuňte vodítko v levém spodním rohu krytu cívky (A) a potom na pravé straně (B) lehce zatlačte směrem dolů.

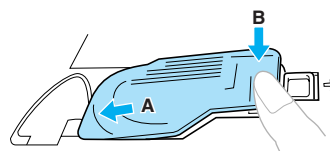

- ▶ Zavedení spodní nití je dokončeno.

Dále zaveďte horní nit. Pokračujte postupem v části „Zavedení horní nití“ (strana 28).



Doplňkové informace

- Šít můžete začít, aniž byste vytáhli nit cívky. Pokud chcete nit cívky vytáhnout dřív, než začnete šít, vytáhněte nit podle postupu uvedeného v části „Vytažení nití z cívky“ (strana 36).

Zavedení horní niti

V této části jsou popsány postupy pro umístění špulky pro horní nit a navlečení jehly.

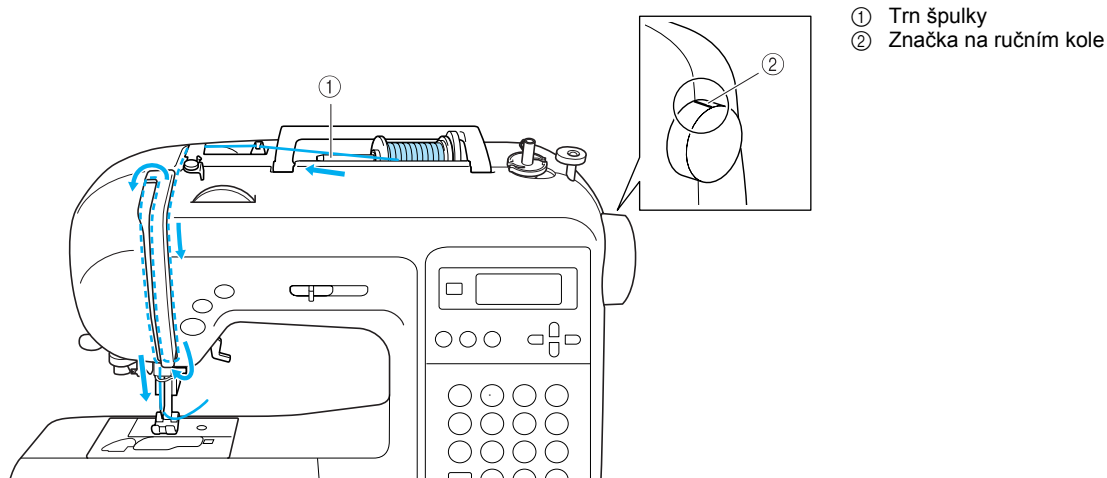

! UPOZORNĚNÍ

- Při navlékání horní niti postupujte pečlivě podle pokynů. Pokud není horní nit zavedena správně, může se nit zamotat nebo se může ohnout nebo zlomit jehla.
- Navlékač nití lze použít na jehly pro šicí stroj 75/11 až 100/16.
- Používejte vhodné kombinace nití a jehel. Podrobnosti o vhodných kombinacích jehel a nití najdete v části „Typy jehel a jejich použití“ (strana 38).
- Pro nit o síle 130/20 nebo silnější nelze použít navlékač nití.
- Navlékač nití nelze použít pro jehlu s křídélkem nebo dvojitou jehlu.
- Pokud nelze použít navlékač nití, postupujte podle pokynů v části „Ruční navlékání jehly (bez použití navlékače jehly)“ (strana 33).



Doplňkové informace

- Pořadí zavedení nitě do stroje je vyznačeno spojitou linkou na šicím stroji. Nezapomeňte zavést nit do stroje vyznačeným způsobem.

Zavedení horní niti

Nasaďte špulku niti na trn špulky a potom nit zaveďte do stroje.

- 1 Zapněte šicí stroj.

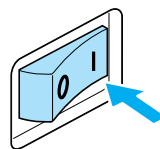

- 2 Zdvihněte páku přitlačné patky.

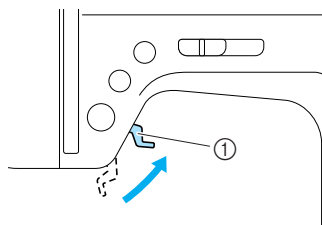

- ① Páka přitlačné patky

! UPOZORNĚNÍ

- Pokud není přitlačná patka zdvižená, nelze do šicího stroje zavést nit.

- 3** Stiskněte ① (tlačítko pozice jehly) jednou nebo dvakrát pro zdvižení jehly.

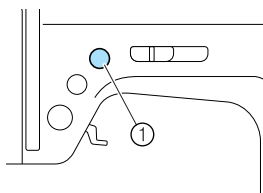

① Tlačítko pozice jehly

- ▶ Jehla je ve správné výšce, pokud je značka na ručním kole nahoře, jak je vyobrazeno na obrázku níže. Zkontrolujte ruční kolo a pokud není značka v této pozici, stiskněte ① (tlačítko pozice jehly), dokud v této pozici nebude.

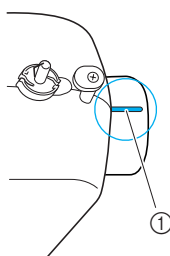

① Značka na ručním kole

- 4** Odstraňte krytku špulky, která je nasazena na trn špulky.

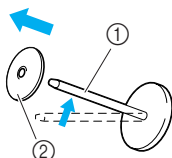

① Trn špulky
② Krytka špulky

- 5** Umístěte špulku nitě na trn špulky. Nasuňte špulku na trn tak, aby byla špulka umístěna horizontálně a nit se odvíjela dole směrem dopředu.

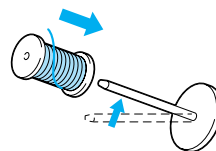

! UPOZORNĚNÍ

- Pokud není špulka nebo krytka špulky správně umístěna, nit se může zamotat okolo trnu špulky a jehla se může zlomit.

- 6** Nasuňte krytku špulky na trn špulky. Nasuňte krytku špulky co nejdále vpravo podle obrázku, zakulacenou stranou směrem doleva.

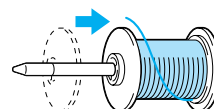

! UPOZORNĚNÍ

- Pokud není špulka nebo krytka špulky správně umístěna, nit se může zamotat okolo trnu špulky a jehla se může zlomit.
- Dodávají se krytky špulek tří velikostí (velké, střední a malé), takže si můžete vybrat krytku špulky, která nejlépe vyhovuje velikosti vámi používané špulky. Pokud je krytka špulky pro používanou špulku příliš malá, může se nit zachytit ve výřezu ve špulce a jehla se může zlomit.

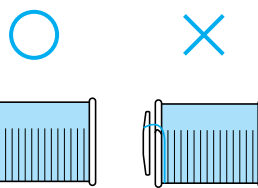

- 7** Držte špulku v pravé ruce, vytáhněte nit levou rukou a zaveďte nit pod vodítko niti.

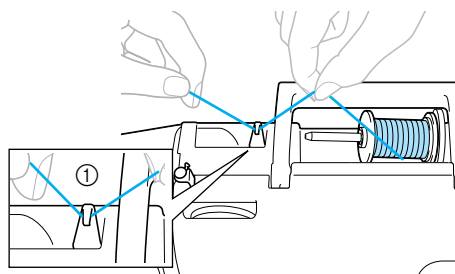

① Vodítko niti

- 8** Zaveďte nit pod kryt vodítka niti zezadu směrem dopředu. Podržte nit pravou rukou, aby vytažená nit nebyla prověšená, a levou rukou zaveďte nit pod kryt vodítka niti.

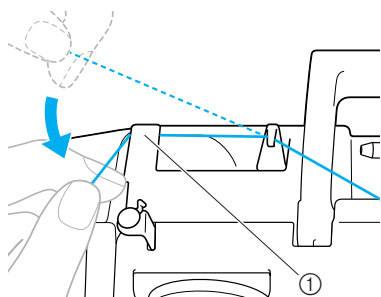

① Kryt vodítka niti

- 9** Zaveďte nit do stroje provléknutím niti podél trasy vyznačené čísly na stroji.

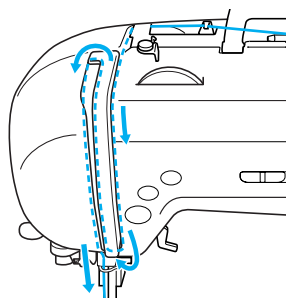

- 10** Provlékněte nit pákou odebrání niti zprava doleva.

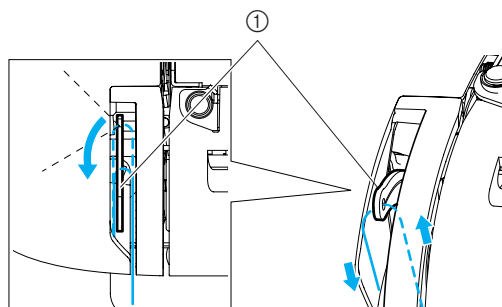

① Páka odebrání niti



Doplňkové informace

- Pokud není jehla zdvihnutá, nelze navléknout nit do páky odebrání niti. Nezapomeňte stisknout tlačítko pro zdvihnutí jehly, než budete navlékat nit do páky odebrání niti.

- 11** Provlékněte nit za vodítkem niti držáku jehly.

Nit lze snadno provléknout za vodítkem niti držáku jehly podržením niti v levé ruce a zatažením niti do vodítka zprava doleva.

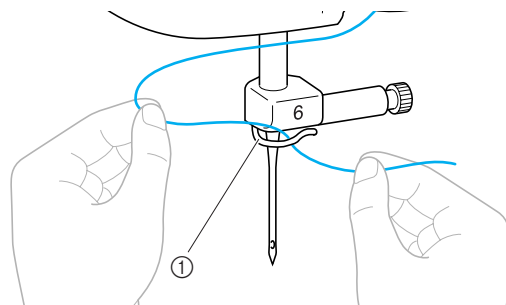

① Vodítko niti držáku jehly

- 12** Spusťte páku přítlačné patky a spusťte přítlačnou patku.

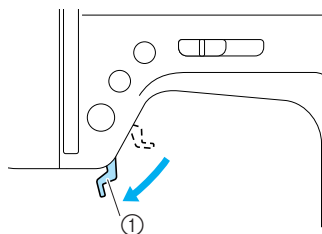

① Páka přítlačné patky

Navlékání jehly

Tato část popisuje postup navlékání jehly.



Doplňkové informace

- Navlékač nití lze použít na jehly pro šicí stroj 75/11 až 100/16.
- Pro nit o síle 130/20 nebo silnější nelze použít navlékač nití.
- Navlékač nití nelze použít pro jehlu s křídélkem nebo dvojitou jehlu.
- Pokud nelze použít navlékač nití, postupujte podle pokynů v části „Ruční navlékání jehly (bez použití navlékače jehly)“ (strana 33).

- 1 Vytáhněte konec niti, který je provléknutý vodítkem niti držáku jehly, směrem doleva (A) a potom pevně zatáhněte zepředu (B) skrz výřez disku vedení niti.**

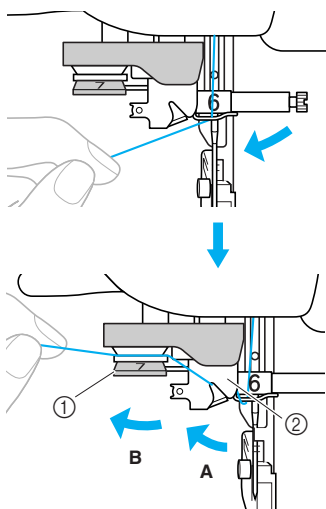

- ① Disk vodítka niti
- ② Vodítko niti

- 2 Odřízněte nit odřezávačem nití na levé straně stroje.**

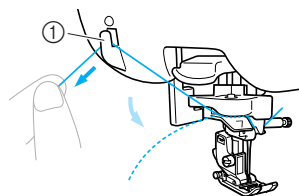

- ① Odřezávač nitě



Poznámka

- Pokud používáte nit, která se ze špulky odvíjí rychle, jako je kovové vlákno, může být obtížné navléknout jehlu, pokud je nit odříznutá. Proto místo použití odřezávače nití vytáhněte asi 80 mm (přibližně 3 palce) niti po jejím provlečení disky vedení niti (označené „7“).

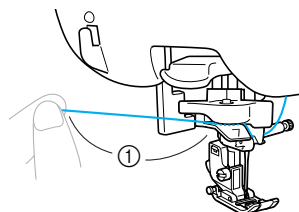

- ① 80 mm (3 palce) nebo více

- 3** Stlačte páku navlékače jehly na levé straně stroje a potom ji pomalu vraťte do její původní pozice.

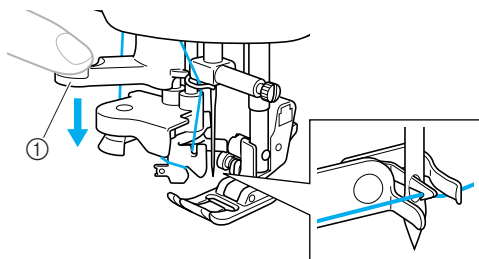

- ① Páka navlékače jehel
▶ Nit projde okem jehly.



Poznámka

- Pokud nebyla jehla úplně navléknutá, ale v oku jehly se vytvořila smyčka, opatrně smyčku protáhněte okem jehly, abyste okem protáhli konec nití.

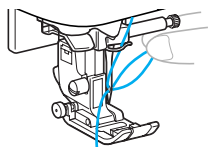

UPOZORNĚNÍ

- Při vytahování nití netahejte přílišnou silou, jinak se může jehla ohnout nebo zlomit.

- 4** Zdvihněte páku přítlačné patky, provlékněte konec nití přítlačnou patkou a potom vytáhněte asi 5 cm (2 palce) nití směrem k zadní části stroje.

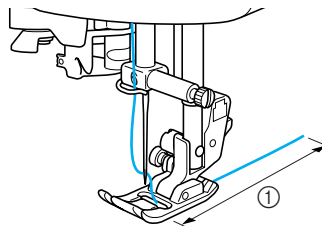

- ① 5 cm (2 palce)
▶ Zavedení horní nití je dokončeno. Nyní, když je dokončeno zavedení horní i spodní nití, jste připraveni začít šít.



Poznámka

- Pokud není jehla zdvihnutá, nemůže navlékač jehly navléknout jehlu. Nezapomeňte stisknout  (tlačítko pozice jehly) pro zdvižení jehly, než použijete navlékač jehly.

Ruční navlékání jehly (bez použití navlékače jehly)

Pokud používáte speciální nit, nit o síle 130/20 nebo silnější, nelze použít jehlu s křídélkem nebo dvojitou jehlu spolu s navlékačem jehly, takže jehlu navlékněte postupem popsáným níže.

1 Zavedte nit do stroje za vodítkem niti držáku jehly.

- Podrobnosti najdete v části „Zavedení horní niti“ (strana 28).

2 Spustte páku přítlačné patky.

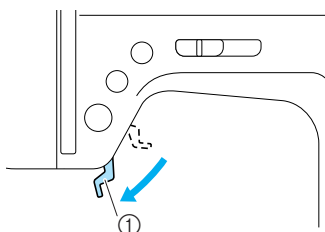

① Páka přítlačné patky

3 Provlékněte nit skrz oko jehly směrem zepředu dozadu.

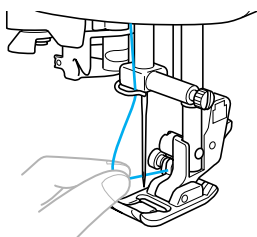

4 Zdvihněte páku přítlačné patky, provlékněte konec niti přítlačnou patkou a potom vytáhněte asi 5 cm (2 palce) niti směrem k zadní části stroje.

Použití dvojitě jehly

Pomocí dvojitě jehly můžete šít dvě paralelní linky stejného stehu dvěma různými nitěmi. Obě horní nitě musejí mít stejnou sílu i kvalitu. Nezapomeňte použít dvojitou jehlu, další trn špulky a krytku špulky.

Podrobnosti o stezích, které lze šít pomocí dvojitě jehly, najdete v části „Nastavení stehů“ (strana 120).

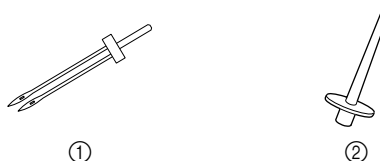

① Dvojitá jehla
② Doplnkový trn špulky

! UPOZORNĚNÍ

- **Používejte pouze dvojitou jehlu (kód dílu: X59296-121). Použití jiné jehly může způsobit ohnutí jehly nebo poškození stroje.**
- **Nikdy nepoužívejte ohnuté jehly. Ohnuté jehly se snadno lámou, což může způsobit zranění.**
- **S dvojitou jehlou nelze používat navlékač jehel. Pokud navlékač jehel použijete s dvojitou jehlou, můžete poškodit šicí stroj.**

1 Namontujte dvojitou jehlu.

- Podrobnosti o montáži jehly najdete v části „Výměna jehly“ (strana 39).

2 Navlékněte horní nit pro oko levé jehly.

- Podrobnosti najdete v části „Zavedení horní niti“ (strana 28).

3 Ručně navlékněte horní nit do levé jehly.

- Provlékněte nit skrz oko jehly směrem zepředu.

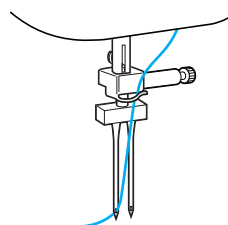

- 4** Nasuňte doplňkový trn špulky na konec hřídele navíječe cívek.

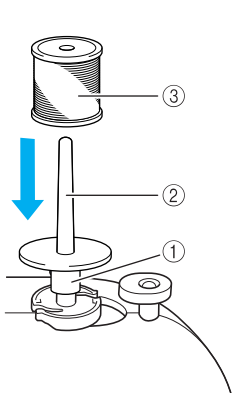

- ① Hřídel navíječe cívek
② Doplňkový trn špulky
③ Špulka nití

- 5** Namontujte špulku nití a navlékněte horní nit.



Doplňkové informace

- Při zavádění špulky nití ji nasadte tak, aby se nit odvíjela z přední části špulky.

- 6** Navlékněte horní nit stejným způsobem jako horní nit na levé straně.

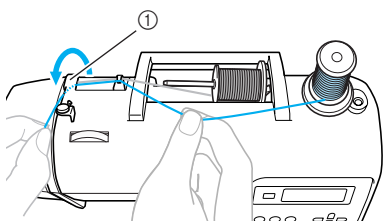

- ① Kryt vodítka nití

- Podrobnosti najdete v krocích **8** až **10** v části „Zavedení horní nití“ (strana 28).

- 7** Ručně navlékněte pravou jehlu, aniž byste provlékli nit vodítkem nití držáku jehly. Provlékněte nit skrz oko jehly směrem zepředu.

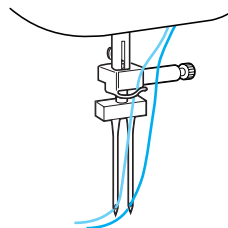

- 8** Namontujte patku pro klikatý steh „J“.

- Podrobnosti o výměně přitlačné patky najdete v části „Výměna přitlačné patky“ (strana 41).

! UPOZORNĚNÍ

- Při používání dvojité jehly nezapomeňte namontovat patku pro klikatý steh „J“, jinak by se jehla mohla zlomit nebo by se mohl poškodit stroj.

- 9** Zapněte šicí stroj.

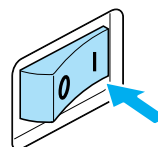

- Rozsvítí se LCD.

10 Vyberte steh.





- Podrobnosti o výběru stehu najdete v části „Výběr stehu“ (strana 67).
- Podrobnosti o stezích, které lze šít pomocí dvojité jehly, najdete v části „Nastavení stehů“ (strana 120).

! UPOZORNĚNÍ

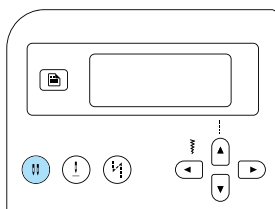
- Po nastavení šířky stehu pomalu otočte ručním kolem směrem k sobě (proti směru hodinových ručiček) a zkontrolujte, zda se jehla nedotýká přítlačné patky. Pokud jehla narazí na přítlačnou patku, může se jehla ohnout nebo zlomit.

11 Stiskněte (tlačítko výběru režimu jehly).



- ▶  nebo  (ikona dvojité jehly) se objeví na obrazovce a bude možné použít dvojitou jehlu.
- Pro návrat k šití jednou jehlou stiskněte  (tlačítko výběru režimu jehly), dokud se ikona nepřepne na  nebo .
- Nastavení dvojité jehly není zrušeno ani vypnutím šicího stroje.

! UPOZORNĚNÍ

- Při používání dvojité jehly nezapomeňte vybrat nastavení dvojité jehly, jinak by se jehla mohla zlomit nebo by se mohl poškodit stroj.

12 Začněte šít.

- Podrobnosti o zahájení šití najdete v části „Začátek šití“ (strana 52).
- ▶ Šití bude probíhat ve dvou paralelních liniích.

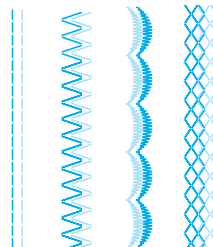

☀ Poznámka

Při používání dvojité jehly se mohou stehy stlačit dohromady v závislosti na typu stehu a tkaniny, které používáte. Pokud k tomu dojde, prodlužte délku stehu. Podrobnosti o změně délky stehu najdete v části „Regulace délky stehu“ (strana 59).

! UPOZORNĚNÍ

- Při změně směru šití stiskněte  (tlačítko pozice jehly) pro zdvižení jehly z tkaniny a potom zdvihněte páku přítlačné patky a otočte látku. Jinak by mohlo dojít ke zlomení jehly nebo poškození stroje.
- Nepokoušejte se otočit látku, když je dvojitá jehla zapíchnutá do látky, jinak se může jehla zlomit nebo se může stroj poškodit.

Vytažení nití z cívky

Při vytváření nabírání nebo před volným prošíváním nejdříve vytáhněte nit z cívky, jak je popsáno níže.

- 1 **Vsuňte cívku do pouzdra cívky.**
 - Postupujte podle kroků 1 až 5 v části „Instalace cívky“ (strana 26).
- 2 **Provlékněte nit z cívky skrz výřez.**
Neodřezávejte nit odřezávačem.

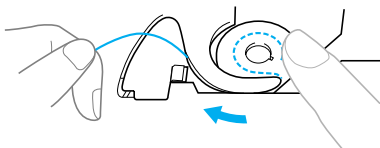

- 3 **Levou rukou lehce přidržete horní nit s jehlou v horní poloze, dvakrát stiskněte (tlačítko pozice jehly) pro zdvihnutí a spuštění jehly.**

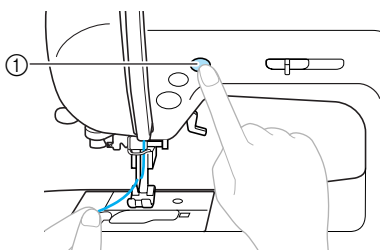

- 1 Tlačítko pozice jehly
- ▶ Nit cívky je protažena kolem horní niti a lze ji vytáhnout nahoru.

- 4 **Opatrně vytáhněte horní nit směrem nahoru, abyste vytáhli konec nitě z cívky.**

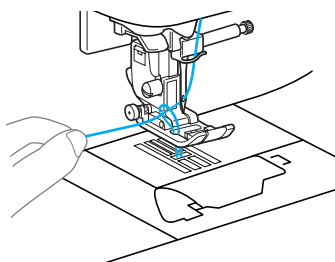

- 5 **Vytáhněte asi 10 – 15 cm (4 – 5 palců) nití z cívky pod přitlačnou patkou směrem k zadní části stroje.**

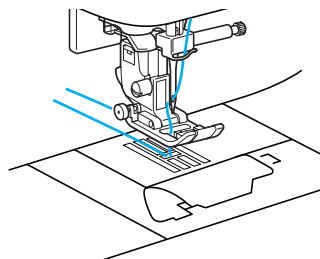

- 6 **Znovu kryt cívky nasadte.**
Zasuňte vodítko v levém spodním rohu krytu cívky (A) a potom na pravé straně (B) lehce zatlačte směrem dolů.

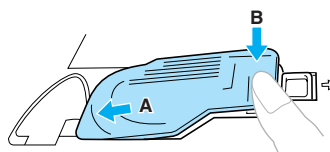

Výměna jehly

Tato část obsahuje informace o jehlách pro šicí stroj.

Opatření pro jehly

Nezapomeňte dodržovat následující opatření související s manipulací s jehlou. Nedodržení těchto opatření představuje extrémní nebezpečí, například pokud dojde ke zlomení jehly a rozletu úlomků. Nezapomeňte si pečlivě přečíst a postupovat podle níže uvedených pokynů.



UPOZORNĚNÍ

- **Používejte pouze jehly pro domácí šicí stroje. Použití jiné jehly může způsobit ohnutí jehly nebo poškození stroje.**
- **Nikdy nepoužívejte ohnuté jehly. Ohnuté jehly se snadno lámou, což může způsobit zranění.**

Typy jehel a jejich použití

Použitá jehla šicího stroje závisí na tkanině a její síle. Při výběru niti a jehly, vhodných pro tkaninu, kterou chcete šít, postupujte podle následující tabulky.

Typ tkaniny/využití		Nit		Velikost jehly
		Typ	Gramáž	
Střední gramáž tkaniny	Sukno	Bavlněná nit	60–80	75/11–90/14
	Taft	Syntetická nit		
	Flanel, gabardén	Hedvábná nit	50	
Tenké látky	Batist	Bavlněná nit	60–80	65/9–75/11
	Žoržet	Syntetická nit		
	Chalinet, satén	Hedvábná nit	50	
Silné tkaniny	Denim	Bavlněná nit	30–50	90/14–100/16
	Manšestr	Syntetická nit	50–60	
	Tvid	Hedvábná nit		
Streč tkaniny	Žerzej	Vlákna pro pletení	50–60	Jehly s kulovým hrotem (zlatá barva) 75/11–90/14
	Trikot			
Snadno se třepící tkaniny		Bavlněná nit	50–80	65/9–90/14
		Syntetická nit		
		Hedvábná nit	50	
Pro obšívání		Syntetická nit	50–60	90/14–100/16
		Hedvábná nit		



Doplňkové informace

- Čím je číslo niti nižší, tím je nit silnější, a čím je číslo jehly vyšší, tím je jehla silnější.
- Při šití pružných látek, u nichž často dochází k přeskočení stehu, používejte jehlu s kulovou hlavou.
- Bez ohledu na tkaninu, kterou šijete, používejte s průhlednými nylonovými nitěmi jehly 90/14 až 100/16.



UPOZORNĚNÍ

- V tabulce výše jsou uvedeny vhodné kombinace tkanin, niti a jehel. Pokud není kombinace tkaniny, niti a jehly správná, především v případě šití silných tkanin (jako je denim) pomocí tenkých jehel (jako např. 65/9 až 75/11), může dojít ke zlomení jehly. Navíc může být steh křivý nebo hrbolatý nebo může dojít k přeskočení stehů.

Kontrola jehly

Šití s ohnutou jehlou je velice nebezpečné, jelikož se jehla může během provozu zlomit. Před použitím jehly položte jehlu plochou stranou na rovnou podložku a zkontrolujte, že je vzdálenost mezi jehlou a plochou podložkou rovnoměrná.

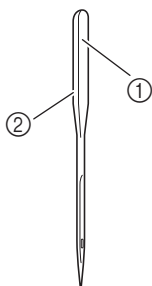

- ① Plochá strana
- ② Označení typu jehly

■ Správná jehla

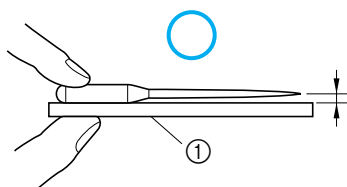

- ① Rovná podložka

■ Nesprávná jehla

Pokud není vzdálenost mezi jehlou a rovnou podložkou rovnoměrná, jehla je ohnutá. Nepoužívejte ohnutou jehlu.

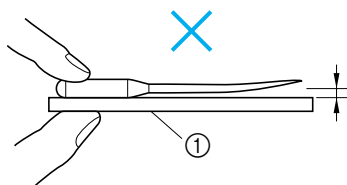

- ① Rovná podložka

Výměna jehly

Vyměňte jehlu podle následujících pokynů. Použijte šroubovák a jehlu, která byla zkontrolována podle pokynů v části „Kontrola jehly“.

- 1 Stiskněte  (tlačítko pozice jehly) jednou nebo dvakrát pro zdvižení jehly.

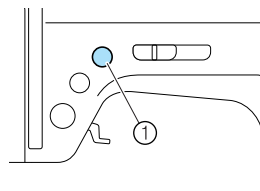

- ① Tlačítko pozice jehly

- 2 Vypněte šicí stroj.

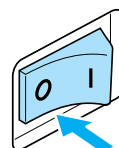

! UPOZORNĚNÍ

- Před výměnou jehly se ujistěte, že je šicí stroj vypnutý, jinak by mohlo dojít ke zranění, pokud by došlo k náhodnému stisknutí  (tlačítko start/stop) a stroj by začal šít.

- 3 Spusťte páku přítlačné patky.

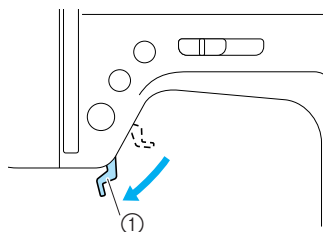

- ① Páka přítlačné patky

! UPOZORNĚNÍ

- Před výměnou jehly položte tkaninu nebo papír pod přítlačnou patku, abyste zabránili propadnutí jehly do otvoru ve stehové desce.

- 4** Jehlu držte v levé ruce a pomocí šroubováku otočte šroub držáku jehly směrem k sobě (proti směru hodinových ručiček), abyste mohli jehlu vyjmout.

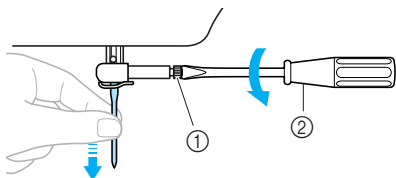

- ① Šroub držáku jehly
② Šroubovák

- Při uvolňování nebo utahování šroubu držáku jehly nepoužívejte velkou sílu, jinak může dojít k poškození určitých částí šicího stroje.

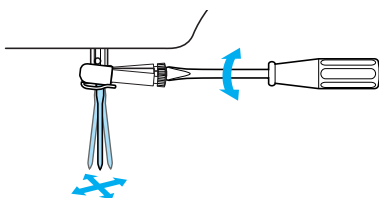

- 5** Zasuňte jehlu plochou stranou směrem k zadní části stroje, dokud se nedotkne zarážky jehly.

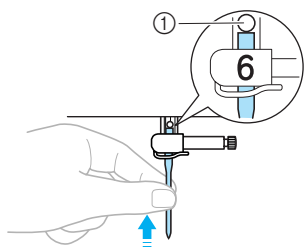

- ① Zarážka jehly

- 6** Podržte jehlu levou rukou a pomocí šroubováku utáhněte šroub držáku jehly.

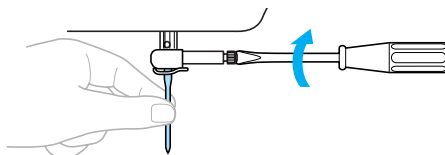

Stejným způsobem namontujte dvojitou jehlu.

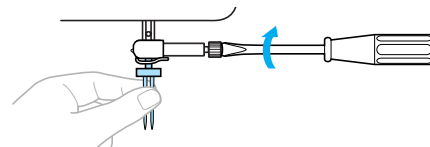

! UPOZORNĚNÍ

- Nezapomeňte zasunout jehlu tak, aby se dotýkala zarážky jehly a šroubovákem pevně utáhněte šroub držáku jehly, jinak se může jehla zlomit nebo může dojít k poškození stroje.

Výměna přítlačné patky

Přítlačná patka přitlačuje tkaninu.

Opatření pro přítlačnou patku

Nezapomeňte dodržovat následující opatření související s přítlačnou patkou.

! UPOZORNĚNÍ

- Používejte přítlačnou patku odpovídající stehu, kterým chcete šít, jinak může jehla narazit na přítlačnou patku, což způsobí ohnutí nebo zlomení jehly.
- Používejte pouze přítlačnou patku navrženou pro tento stroj. Použití jiné přítlačné patky může způsobit zranění nebo poškození stroje.

Výměna přítlačné patky

Vyměňte přítlačnou patku podle následujících pokynů.

Podrobnosti o použití bočního odřezávače „S“ najdete v části „Šití entlovacích stehů pomocí doplňkového bočního ořezávače“ (strana 73).

- 1 Stiskněte  (tlačítko pozice jehly) jednou nebo dvakrát pro zdvižení jehly.

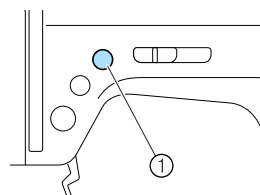

① Tlačítko pozice jehly

▶ Jehla je zdvihnutá.

- 2 Vypněte šicí stroj.

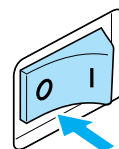

! UPOZORNĚNÍ

- Před výměnou přítlačné patky se ujistěte, že je šicí stroj vypnutý, jinak by mohlo dojít ke zranění, pokud by došlo k náhodnému stisknutí  (tlačítko start/stop) a stroj by začal šít.

- 3 Zdvihněte páku přítlačné patky.

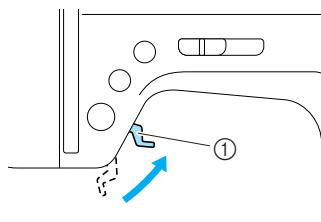

① Páka přítlačné patky

▶ Přítlačná patka je zdvihnutá.

- 4** Stiskněte černé tlačítko na zadní straně držáku přitlačné patky.

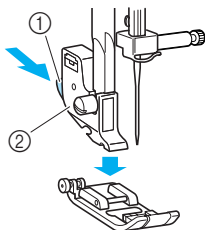

- ① Černé tlačítko
② Držák přitlačné patky

► Držák přitlačné patky uvolní přitlačnou patku.

- 5** Umístěte jinou přitlačnou patku pod držák tak, aby byl trn přitlačné patky zarovnan s výřezem v držáku.

Umístěte přitlačnou patku tak, aby bylo písmeno určující typ přitlačné patky (A, G, I, J, M, N nebo R) čitelné.

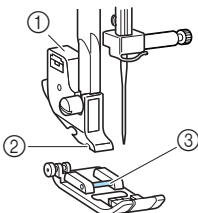

- ① Držák přitlačné patky
② Vybrání
③ Čep

- 6** Pomalu spusťte páku přitlačné patky, aby trn přitlačné patky zapadl do výřezu v držáku přitlačné patky.

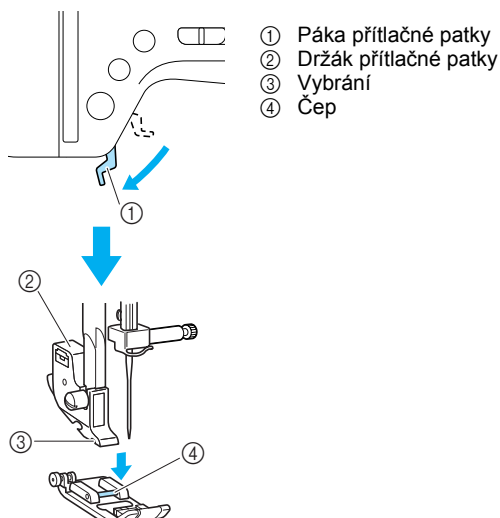

- ① Páka přitlačné patky

► Přitlačná patka je namontovaná.

- 7** Zdvihněte páku přitlačné patky a zkontrolujte, zda je přitlačná patka pevně namontovaná.

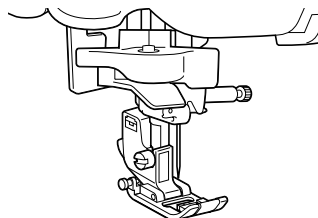

Poznámka

- Po vybrání stehu se na obrazovce objeví ikona přitlačné patky, kterou je třeba použít. Zkontrolujte, že je namontovaná správná přitlačná patka, než začnete šít. Pokud je namontovaná špatná přitlačná patka, vypněte šicí stroj, namontujte správnou přitlačnou patku a potom znovu vyberte požadovaný steh.



Patka pro šití knoflíkových dírek „A“



Obšivací patka „G“



Patka pro klikatý steh „J“



Patka pro přišívání knoflíků „M“



Patka pro monogramy „N“



Lemovací patka „R“

- Podrobnosti o přitlačných patkách, které mají být použity pro vybraný steh, najdete v části „Nastavení stehů“ (strana 120).

Demontáž držáku přítlačné patky

Při čištění šicího stroje nebo instalaci přítlačné patky, která nepoužívá držák přítlačné patky, jako je prošívací patka, demontujte držák přítlačné patky. Pro demontáž držáku přítlačné patky použijte šroubovák.

■ Demontáž držáku přítlačné patky

① Demontujte přítlačnou patku.

- Podrobnosti najdete v části „Výměna přítlačné patky“ (strana 41).

② Pro povolení šroubu držáku přítlačné patky použijte šroubovák.

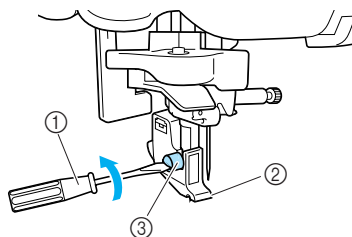

- ① Šroubovák
- ② Držák přítlačné patky
- ③ Šroub držáku přítlačné patky

■ Montáž držáku přítlačné patky

① Vyrovnajte držák přítlačné patky s levou spodní stranou přítlačné lišty.

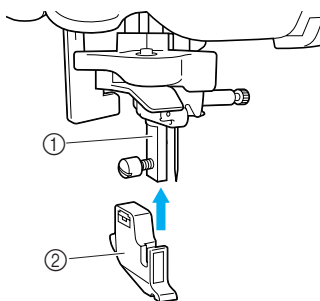

- ① Přítlačná lišta
- ② Držák přítlačné patky

② Pravou rukou přidržte držák přítlačné patky a levou rukou pomocí šroubováku utáhněte šroub.

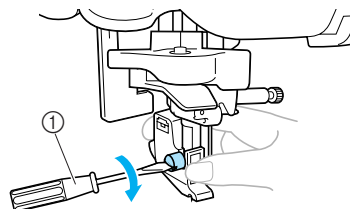

- ① Šroubovák

⚡ Poznámka

- Pokud není držák přítlačné patky správně namontován, nebude napětí niti správné.

Použití doplňkové krokovací patky

Pomocí doplňkové krokovací patky jsou oba kusy tkaniny podávány zoubkovanými podavači a zoubky na přítlačné patce rovnoměrně. Tato funkce je užitečná při šití tkanin, které se obtížně podávají, jako je vinyl a kůže, a při šití tkanin, které snadno kloužou, jako je samet, nebo při prošívání. Pro montáž krokovací patky použijte šroubovák.

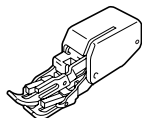

■ Montáž krokovací patky

- 1 Demontujte držák přítlačné patky.
 - Podrobnosti najdete v části „Demontáž držáku přítlačné patky“ (strana 43).
- 2 Zahákněte spojovací vidlice krokovací patky na šroub držáku jehly.

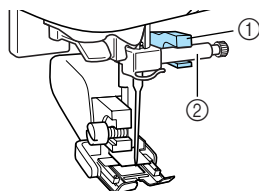

- 1 Spojovací vidlice
- 2 Šroub držáku jehly

- 3 Spustěte páku přítlačné patky, zasuňte šroub držáku přítlačné patky a pomocí šroubováku znovu utáhněte šroub.

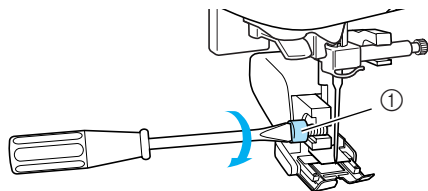

- 1 Šroub držáku přítlačné patky

! UPOZORNĚNÍ

- Nezapomeňte šroub pomocí šroubováku dobře utáhnout, jinak by se jehla mohla dotýkat přítlačné patky a mohla by se ohnout nebo zlomit.
- Než začnete šít, pomalu otočte ručním kolem směrem k sobě (proti směru hodinových ručiček) a zkontrolujte, zda se jehla nedotýká přítlačné patky. Pokud jehla narazí na přítlačnou patku, může se jehla ohnout nebo zlomit.

☀ Poznámka

- Pokud šijete pomocí krokovací patky, šijte pouze nízkou a střední rychlostí.

■ Demontáž krokovací patky

- 1 Stiskněte  (tlačítko pozice jehly) jednou nebo dvakrát pro zdvižení jehly.

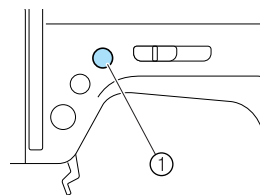

- 1 Tlačítko pozice jehly
- ▶ Jehla je zdvihnutá.

- 2 Vypněte šicí stroj.

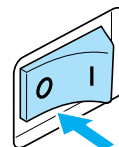

- 3 Zdvihněte páku přítlačné patky.

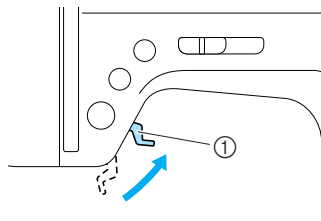

- 1 Páka přítlačné patky
- ▶ Přítlačná patka je zdvihnutá.

- 4** Pomocí šroubováku uvolněte šroub držáku přitlačné patky a sejměte krokovací patku.

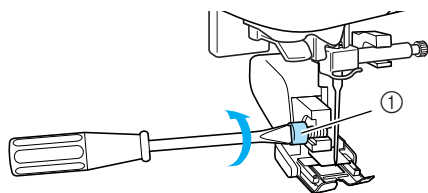

① Šroub držáku přitlačné patky

- 5** Namontujte držák přitlačné patky.

- Podrobnosti najdete v části „Demontáž držáku přitlačné patky“ (strana 43).



Doplňkové informace

- S krokovací patkou můžete použít pouze přímý steh (při zesilování) a klikatý steh. Podrobnosti o stezích najdete v části „Nastavení stehů“ (strana 120).
- Doplňkovou krokovací patku můžete zakoupit u svého prodejce Brother.

Šití válcových a velkých kusů

Při šití válcových nebo velkých kusů tkanin sejměte plochý nástavec.

Šití válcových kusů

Sejmutí plochého nástavce usnadňuje šití válcových kusů, jako jsou manžety a nohavice kalhot.

- 1 Vytáhněte plochý nástavec směrem doleva.

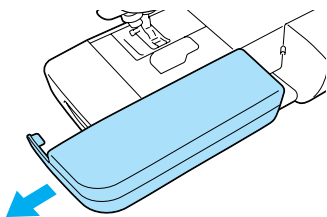

- Po sejmutí plochého nástavce je možné šít s volným ramenem.

- 2 Zasuňte díl, který chcete šít, na rameno a šijte shora.

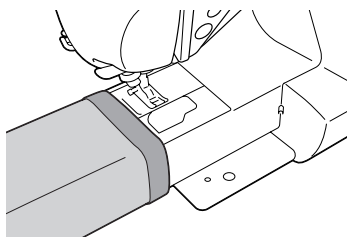

- 3 Jakmile dokončíte šití s volným ramenem, namontujte plochý nástavec zpět do původní pozice.

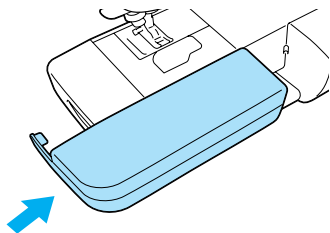

Šití velkých kusů tkanin

Doplňkový široký stůl usnadňuje šití velkých kusů tkanin.

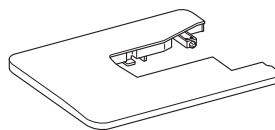

- 1 Rozložte nohy na spodní straně širokého stolu.

Vytáhněte čtyři nohy, dokud nezapadnou na místo.

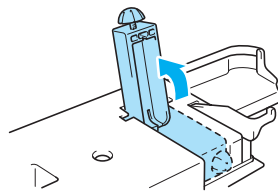

- 2 Vytáhněte plochý nástavec směrem doleva.

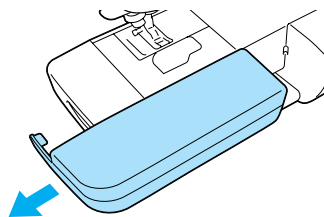

- 3 Namontujte široký stůl.**
Aby byl široký stůl vodorovný, zcela jej zasuněte na místo. Pravý dolní roh širokého stolu přesahuje přední část podložky šicího stroje.

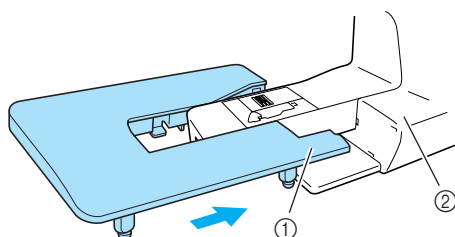

- ① Levý spodní roh
② Podložka šicího stroje



Poznámka

- Doplnkový široký stůl můžete zakoupit u svého prodejce Brother.

- 4 Výšku noh nastavte otočením šroubu na jejich spodním konci, aby byl stůl zároveň s podložkou šicího stroje.**

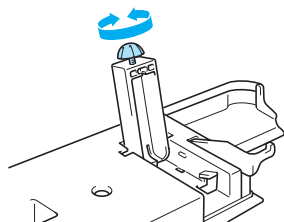

UPOZORNĚNÍ

- Nepohybujte šicím strojem, pokud je namontován široký stůl, jinak může dojít k poškození nebo zranění.

- 5 Jakmile skončíte s používáním širokého stolu, odmontujte jej.**
Mírně zdvihněte široký stůl a vytáhněte jej směrem doleva.

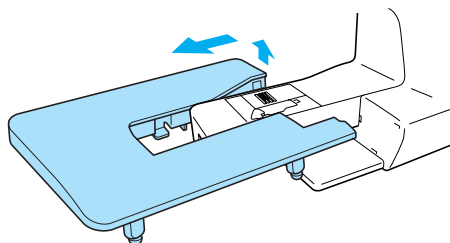

- 6 Namontujte plochý nástavec zpět do původní pozice.**

2

ZÁKLADY ŠITÍ

V této kapitole jsou popsány nezbytné přípravy pro šití.

Šití	50
Běžný postup při šití	50
Orientace látky	51
Začátek šití	52
Zajištění stehu.....	54
Odříznutí niti.....	56
Seřizování napětí nitě	57
Změna napětí horní nitě	57
Seřizování šířky a délky stehu	58
Regulace šířky stehu	58
Regulace délky stehu	59
Užitečné funkce.....	60
Změna pozice zastavení jehly.....	60
Automatické šití obráceného/zesilovacího stehu	60
Užitečné rady pro šití.....	62
Zkušební šití.....	62
Změna směru šití.....	62
Šití po křivce	62
Šití silných tkanin	62
Šití tenkých tkanin	63
Šití pružných tkanin.....	63
Šití se stejnou švovou záložkou.....	64

Šití

Dále jsou popsány základní operace šití.

Než začnete používat šicí stroj, přečtěte si následující pokyny.

! UPOZORNĚNÍ

- Pokud je stroj používán, věnujte zvláštní pozornost poloze jehly. Mimo to dbejte na to, aby se ruce nedostaly do blízkosti pohyblivých částí, jako jsou jehla nebo ruční kolo, jinak by mohlo dojít ke zranění.
- Během šití tkaniny netahejte nebo netlačte příliš silně, mohlo by dojít ke zranění nebo zlomení jehly.
- Nikdy nepoužívejte ohnuté jehly. Ohnuté jehly se snadno lámou, což může způsobit zranění.
- Používejte přítlačnou patku odpovídající stehu, kterým chcete šít, jinak může jehla narazit na přítlačnou patku, což způsobí ohnutí nebo zlomení jehly.
- Během šití dávejte pozor, aby jehla nenarazila na špendlíky, mohlo by dojít ke zlomení nebo ohnutí jehly.
- Před výměnou přítlačné patky se ujistěte, že je šicí stroj vypnutý, jinak by mohlo dojít ke zranění, pokud by došlo k náhodnému stisknutí tlačítka start/stop a stroj by začal šít.

Běžný postup při šití

Při šití dodržujte níže uvedený postup.

1	Zapněte stroj.	Zapněte šicí stroj. Podrobnosti o zapínání stroje najdete v části „Zapínání stroje“ (strana 17).
		↓
2	Vyberte steh.	Vyberte steh, vhodný pro oblast, kterou chcete šít. Podrobnosti o výběru stehu najdete v části „Výběr stehu“ (strana 67).
		↓
3	Namontujte přítlačnou patku.	Namontujte přítlačnou patku, která je vhodná pro daný steh. Podrobnosti o výměně přítlačné patky najdete v části „Výměna přítlačné patky“ (strana 41).
		↓
4	Položte látku.	Oblast, kterou chcete šít, umístěte pod přítlačnou patku. Ujistěte se, že jsou tkaniny šité ve správném pořadí a že jsou správně orientovány líčové a rubové strany látky. Podrobnosti o orientaci látky najdete v části „Orientace látky“ (strana 51).
		↓
5	Začněte šít.	Začněte šít. Podrobnosti o zahájení šití najdete v části „Začátek šití“ (strana 52).
		↓
6	Odřízněte nit.	Na konci šití odřízněte nit. Podrobnosti o odřezávání nitě najdete v části „Odříznutí niti“ (strana 56).

Orientace látky

Ujistěte se, že jsou tkaniny šité ve správném pořadí a že jsou správně orientovány lícové a rubové strany látky.

1 Zapněte šicí stroj.

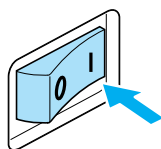

Přímý steh (levá pozice jehly) je vybrán automaticky.

2 Stiskněte (tlačítko pozice jehly) jednou nebo dvakrát pro zdvižení jehly.

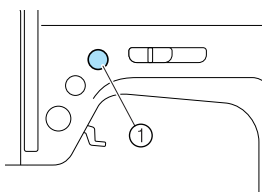

① Tlačítko pozice jehly

3 Položte látku pod přítlačnou patku.

- Pokud se švová záložka nachází na pravé straně, je šití v přímé linii snazší a volná tkanina nepřekáží.

4 Podržte konec nitě a tkaninu levou rukou a pravou rukou otočte ručním kolem směrem k sobě (proti směru hodinových ručiček), abyste spustili jehlu do výchozí pozice pro šití.

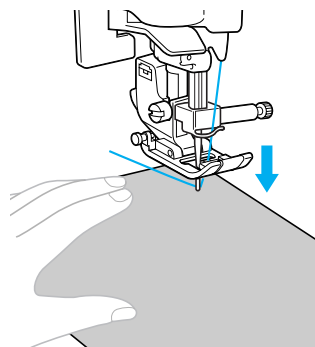
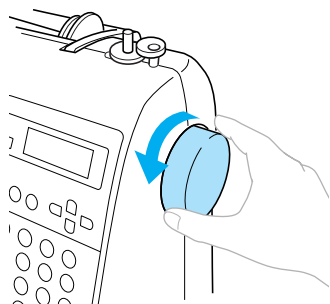

5 Spusťte páku přítlačné patky.

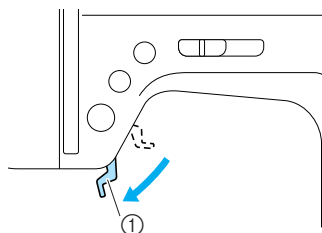

① Páka přítlačné patky

► Látka je nyní správně umístěná pro šití.

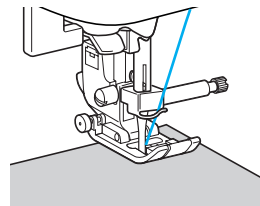

Začátek šití

Jakmile jste připraveni k šití, můžete zapnout šicí stroj. Rychlost šití lze regulovat regulátorem rychlosti šití nebo ovládacím pedálem.



Poznámka

Důležité:

- Pokud je připojen ovládací pedál,  (tlačítko start/stop) nelze pro spuštění šití použít.

■ Použití ovládacích tlačítek

Šití lze spustit a zastavit pomocí ovládacího tlačítka  (tlačítko start/stop).

1 Posuňte regulátor rychlosti šití doleva nebo doprava pro výběr požadované rychlosti šití.

Posuňte regulátor rychlosti šití doleva pro šití nižší rychlostí, nebo regulátor rychlosti šití posuňte doprava pro šití vyšší rychlostí.

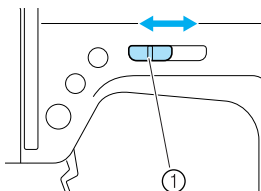

1 Regulátor rychlosti šití

2 Stiskněte jednou (tlačítko start/stop).

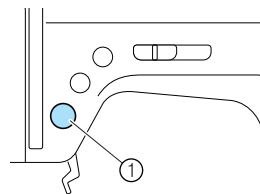

1 Tlačítko start/stop

▶ Stroj začne šít.

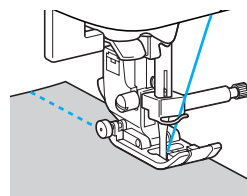

- Pokud podržíte  (tlačítko start/stop) stisknuté okamžitě po zahájení šití, bude stroj šít pomalou rychlostí.

3 Jakmile dokončíte šití, znovu stiskněte (tlačítko start/stop).

▶ Stroj přestane šít s jehlou ve spodní pozici (v látce).

4 Jakmile dokončíte šití, zdvihněte jehlu a odřízněte nitě.

▶ Podrobnosti najdete v části „Odříznutí nití“ (strana 56).

■ Použití ovládacího pedálu

Pomocí ovládacího pedálu můžete šití spustit i zastavit.

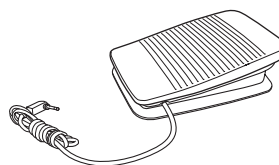

1 Vypněte šicí stroj.

Při připojování ovládacího pedálu se ujistěte, že je šicí stroj vypnutý, abyste zabránili nechtěnému spuštění stroje.

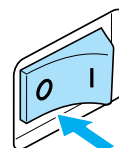

2 Zasuňte konektor ovládacího pedálu do zástrčky na boku šicího stroje.

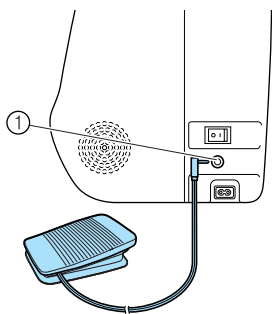

① Konektor ovládacího pedálu

3 Zapněte šicí stroj.

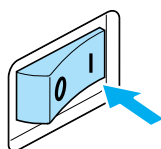

4 Posuňte regulátor rychlosti šití doleva nebo doprava pro výběr požadované rychlosti šití.

Posuňte regulátor rychlosti šití doleva pro šití nižší rychlostí, nebo regulátor rychlosti šití posuňte doprava pro šití vyšší rychlostí.

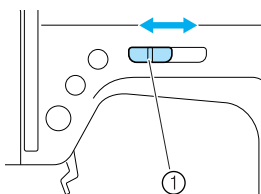

① Regulátor rychlosti šití

- Rychlost šití nastavená pomocí regulátoru rychlosti šití bude maximální rychlostí šití pro ovládací pedál.

5 Jakmile jste připraveni k šití, pomalu stiskněte ovládací pedál.

Stisknutí ovládacího pedálu zvýší rychlost šití; uvolnění ovládacího pedálu rychlost šití sníží.

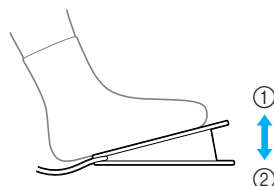

- ① Pomaleji
- ② Rychleji

- Pomalu sešlápněte ovládací pedál. Rychlé sešlápnutí spustí šití příliš rychle.
- ▶ Stroj začne šít.

6 Jakmile dokončíte šití, úplně uvolněte ovládací pedál.

- ▶ Stroj přestane šít s jehlou ve spodní pozici (v látce).

7 Jakmile dokončíte šití, zdvihněte jehlu a odřízněte nitě.

- Podrobnosti najdete v části „Odříznutí nití“ (strana 56).



Doplňkové informace

- Pokud je připojen ovládací pedál,  (tlačítko start/stop) nelze pro spuštění šití použít.
- Jakmile stroj přestane šít, jehla zůstane ve spodní pozici (v látce). Stroj lze nastavit tak, aby se na konci šití zastavil s jehlou v horní pozici. Podrobnosti o nastavení stroje, aby jehla zůstávala na konci šití v horní pozici, najdete v části „Změna pozice zastavení jehly“ (strana 60).



UPOZORNĚNÍ

- **Nedopusťte, aby se v ovládacím pedálu nahromadily nitě nebo prach, jinak by mohlo dojít k požáru nebo úrazu elektrickým proudem.**
- **Na ovládací pedál nepokládejte žádné předměty, jinak může dojít k poškození stroje nebo zranění.**
- **Pokud má být stroj delší dobu mimo provoz, odpojte ovládací pedál, jinak by mohlo dojít k požáru nebo úrazu elektrickým proudem.**

Zajištění stehu

Při šití přímým stehem, například na konci otvoru nebo tam, kde se švy nepřekrývají, použijte obrácený steh nebo zesilovací steh pro zajištění konce švu.

- 1 Spusťte jehlu do tkaniny na začátku švu a potom spusťte přítlačnou patku.

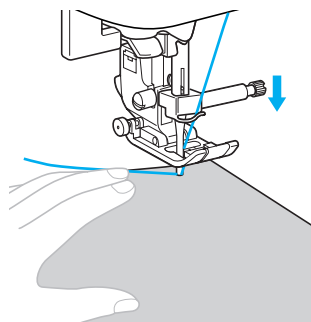

- 2 Stiskněte  (tlačítko start/stop) nebo sešlápněte ovládací pedál.

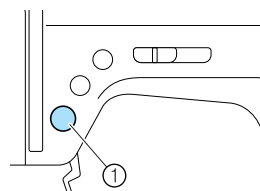

V tuto chvíli, pokud podržíte  (tlačítko start/stop), stroj začne šít nízkou rychlostí.



- ① Tlačítko start/stop

- Podrobnosti najdete v části „Začátek šití“ (strana 52).

► Stroj začne šít.

- 3** Po ušití 3 až 5 stehů stiskněte  (tlačítko obrácený/zesilovací steh). Podržte  (tlačítko obrácený/zesilovací steh), dokud nedojdete na začátek švu.

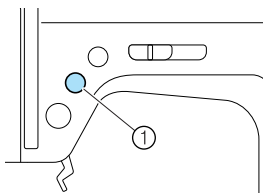

① Tlačítko obrácený/zesilovací steh

- ▶ Se stisknutím  (tlačítko obrácený/zesilovací steh) budete šít obrácené stehy.

- 4** Jakmile došijete na začátek švu, uvolněte  (tlačítko obrácený/zesilovací steh).

- ▶ Stroj přestane šít.

- 5** Stiskněte  (tlačítko start/stop) nebo sešlápněte ovládací pedál.

- ▶ Stroj začne šít ve směru běžného šití

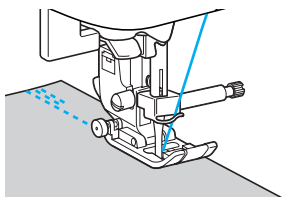

- 6** Jakmile dokončíte šití, znovu stiskněte  (tlačítko obrácený/zesilovací steh).

Podržte  (tlačítko obrácený/zesilovací steh), dokud neušijete 3 až 5 obrácených stehů.

- ▶ Se stisknutím  (tlačítko obrácený/zesilovací steh) budete šít obrácené stehy.

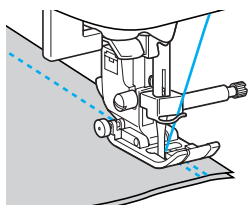

- 7** Po ušití 3 až 5 obrácených stehů stiskněte  (tlačítko obrácený/zesilovací steh).

- ▶ Stroj přestane šít.

- 8** Stiskněte  (tlačítko start/stop) nebo sešlápněte ovládací pedál.

V tuto chvíli, pokud podržíte  (tlačítko start/stop), stroj začne šít nízkou rychlostí.

- ▶ Stroj začne šít ve směru běžného šití.

- 9** Jakmile došijete na konec švu, šicí stroj se zastaví.

Stiskněte jednou  (tlačítko start/stop) nebo uvolněte ovládací pedál.

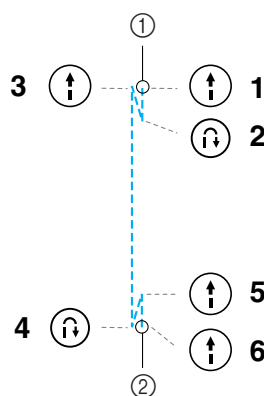

① Začátek švu
② Konec švu

■ Šití zesilovacích stehů

Pokud šijete jiné stehy než přímé nebo klikaté, které jsou zajištěny obráceným stehem, stisknutím  (tlačítko obrácený/zesilovací steh) ušijete zesilovací stehy, 3 až 5 stehů jeden přes druhý.

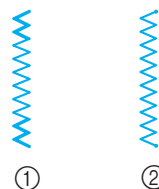

① Obrácený steh
② Zesilovací steh



Doplňkové informace

- Na výběr stehu závisí, zda bude ušit obrácený steh nebo zesilovací steh. Podrobnosti najdete v části „Nastavení stehů“ (strana 120).

Odříznutí nití

Jakmile dokončíte šití, odřízněte nitě pomocí odřezávače nití na boku stroje.

- 1 Pokud chcete zakončit steh, šicí stroj je zastavený a jehla není zdvihnutá, stiskněte jednou ⊕ (tlačítko pozice jehly) pro zdvižení jehly.

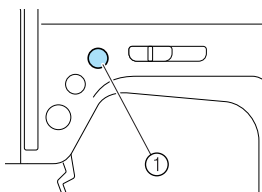

① Tlačítko pozice jehly

▶ Jehla je zdvihnutá.

- 2 Zdvihněte páku přítlačné patky.

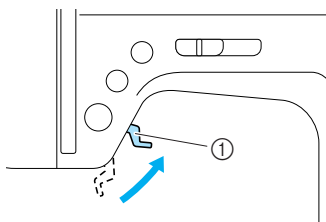

① Páka přítlačné patky

- 3 Vytáhněte látku na levou stranu stroje a potom protáhněte nitě odřezávačem nití, abyste je odřízli.

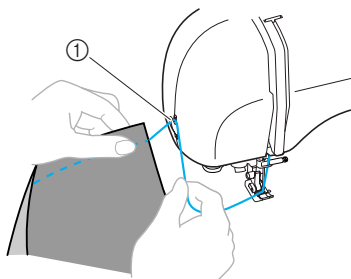

① Odřezávač nitě

Seřizování napětí nitě

Napětí horní nitě a nitě z cívky (napětí nitě) lze seřídit tak, aby byly stejné.

Změna napětí horní nitě

V závislosti na tkanině a nitě, kterou šijete, může být nutné změnit napětí nitě.

■ Správné napětí nitě

Horní nit a nit z cívky by se měly křížit ve středu tkaniny. Z lícové strany tkaniny by měla být viditelná pouze horní nit a z rubové strany tkaniny by měla být viditelná pouze nit z cívky.

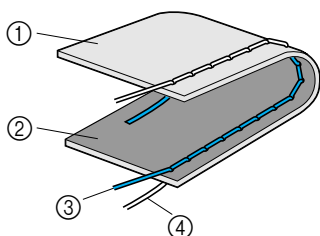

- ① Rubová strana tkaniny
- ② Lícová strana tkaniny
- ③ Horní nit
- ④ Nit z cívky

■ Horní nit je příliš napjatá

Pokud je nit z cívky viditelná z lícové strany tkaniny, horní nit je příliš napjatá.

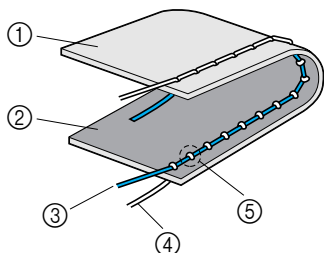

- ① Rubová strana tkaniny
- ② Lícová strana tkaniny
- ③ Horní nit
- ④ Nit z cívky
- ⑤ Nit z cívky je viditelná z lícové strany tkaniny.

Otočte regulátorem napětí nitě doleva pro uvolnění horní nitě.

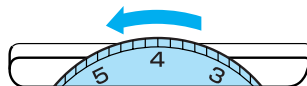

■ Horní nit je příliš volná

Pokud je horní nit viditelná z rubové strany tkaniny, horní nit je příliš volná.

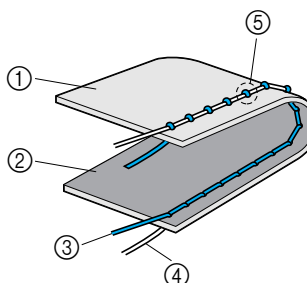

- ① Rubová strana tkaniny
- ② Lícová strana tkaniny
- ③ Horní nit
- ④ Nit z cívky
- ⑤ Horní nit je viditelná z rubové strany tkaniny.

Otočte regulátorem napětí nitě doprava pro napnutí horní nitě.

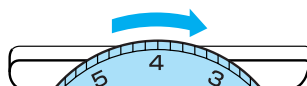

☀ Poznámka

- Pokud není horní nit zavedená správně nebo pokud není cívka správně nainstalovaná, nemusí být možné nastavit správné napětí nitě. Pokud nelze docílit správného napětí nitě, znovu navlékněte horní nit a vložte cívku správným způsobem.

Seřizování šířky a délky stehu

Šířku klikatého stehu (šířka vzoru) a délku běžného stehu lze seřídit. Obvykle je při výběru stehu automaticky vybrána vhodná šířka a délka stehu. Podrobnosti o rozsahu hodnot, v jejichž rámci lze nastavit šířku a délku, najdete v části „Nastavení stehů“ (strana 120).

Regulace šířky stehu

Šířku stehu (šířka klikatého stehu) lze regulovat, aby byl steh širší nebo užší.

1 Zapněte šicí stroj.

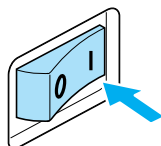

- ▶ Rozsvítí se LCD.

2 Vyberte steh.

- ▶ Objeví se obrazovka obsahující nastavení pro vybraný steh.



- Podrobnosti o výběru stehu najdete v části „Výběr stehu“ (strana 67).
- Okamžitě po výběru stehu se objeví (zvýrazněná) standardní nastavení.

3 Pro zúžení stehu stiskněte ◀ (tlačítko šířky stehu). Pro rozšíření stehu stiskněte ▶ (tlačítko šířky stehu).

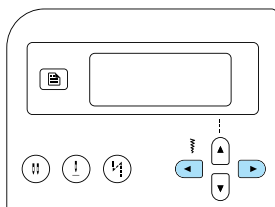

- ▶ Šířka stehu je změněna.

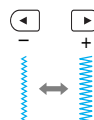
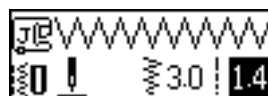

- Pokud je nastavení změněno, zvýrazněná hodnota je vymazána.

Doplňkové informace

- Pro nastavení šířky stehu zpět na standardní hodnotu vyberte opět stejný steh nebo změňte nastavení na zvýrazněnou hodnotu.
- Pokud byl vybrán přímý steh (levá pozice jehly nebo trojitý pružný steh), změna šířky stehu změní pozici jehly. Rozšíření stehu posune jehlu doprava; zúžení stehu posune jehlu doleva.
- Šicí stroj lze nastavit tak, aby bylo možné šířku stehu měnit pomocí regulátoru rychlosti. Podrobnosti najdete v části „Šití saténu pomocí regulátoru rychlosti šití“ (strana 98).
-  indikuje, že nastavení nelze změnit.

! UPOZORNĚNÍ

- Po nastavení šířky stehu pomalu otočte ručním kolem směrem k sobě a zkontrolujte, zda se jehla nedotýká přítlačné patky. Pokud jehla narazí na přítlačnou patku, může se jehla ohnout nebo zlomit.

Regulace délky stehu

Délku stehu lze regulovat, a stehy tak prodloužit nebo zkrátit.

1 Zapněte šicí stroj.

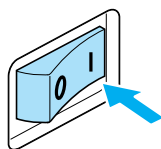

► Rozsvítí se LCD.

2 Vyberte steh.

► Objeví se obrazovka obsahující nastavení pro vybraný steh.



- Podrobnosti o výběru stehu najdete v části „Výběr stehu“ (strana 67).
- Okamžitě po výběru stehu se objeví (zvýrazněná) standardní nastavení.

3 Pro zkrácení stehu stiskněte (tlačítko délky stehu). Pro prodloužení stehu stiskněte (tlačítko délky stehu).

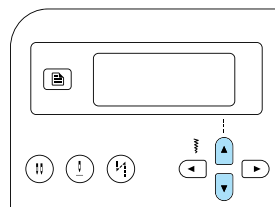

► Délka stehu je změněna.

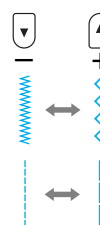

- Pokud je nastavení změněno, zvýrazněná hodnota je vymazána.



Doplňkové informace

- Pro nastavení délky stehu zpět na standardní hodnotu vyberte opět stejný steh nebo změňte nastavení na zvýrazněnou hodnotu.
- indikuje, že nastavení nelze změnit.

! UPOZORNĚNÍ

- Pokud jsou stehy příliš blízko sebe, prodlužte délku stehu. Pokud budete pokračovat v šití se stehy příliš blízko sebe, můžete způsobit ohnutí nebo zlomení jehly.

Užitečné funkce

Dále v této části jsou popsány funkce užitečné pro efektivitu šití.

Změna pozice zastavení jehly

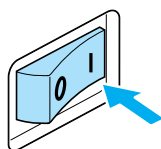

Při zakoupení je šicí stroj nastaven tak, aby byla jehla na konci šití ponechána v dolní poloze v tkanině. Nicméně je možné stroj nastavit tak, aby jehla na konci šití skončila v horní poloze.

1 Zapněte šicí stroj.





► Rozsvítí se LCD.

2 Stiskněte (tlačítko pozice jehly).

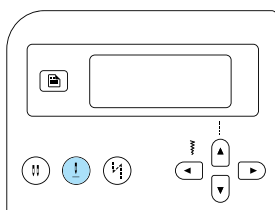
►  nebo  (ikona konečné pozice jehly) se objeví na obrazovce a stroj je nyní nastaven, aby se zastavil s jehlou v horní pozici.



- Pro vrácení stroje do nastavení, kdy se jehla zastaví v dolní pozici, stiskněte  (tlačítko pozice jehly), dokud se ikona nezmění na  nebo .
- Nastavení konečné pozice jehly není zrušeno ani vypnutím šicího stroje.

Automatické šití obráceného/ zesilovacího stehu

Šicí stroj lze nastavit, aby automaticky šil obrácený nebo zesilovací steh na začátku a na konci švu. Na výběr stehu záleží, zda bude ušit obrácený steh nebo zesilovací steh. Podrobnosti najdete v části „Nastavení stehů“ (strana 120).

1 Zapněte šicí stroj.

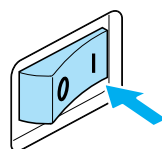

► Rozsvítí se LCD.

2 Vyberte steh.





- Podrobnosti o výběru stehu najdete v části „Výběr stehu“ (strana 67).

3 Stiskněte  (tlačítko automatického obráceného/zesilovacího stehu).

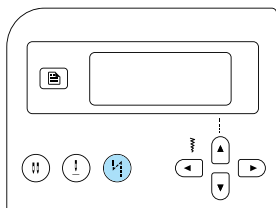
Tento krok není nutný, pokud jsou vybrány stehy jako např. knoflíkové dírky a pojistný steh, kde jsou zesilovací stehy šity automaticky.



▶ Na obrazovce se objeví  (ikona automatického obráceného/zesilovacího stehu) a šicí stroj je nastaven pro automatické šití obráceného/zesilovacího stehu.

- Pro vypnutí automatického šití obráceného/zesilovacího stehu stiskněte  (tlačítko automatického obráceného/zesilovacího stehu), dokud ikona nezmizí.
- Když se šicí stroj vypne, je nastavení automatického obráceného/zesilovacího stehu zrušeno.

4 Položte tkaninu pod přítlačnou patku a jednou stiskněte  (tlačítko start/stop).

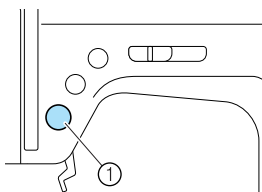

① Tlačítko start/stop

▶ Po ušití obráceného/zesilovacího stehu začne stroj šít.

5 Jakmile dokončíte šití, jednou stiskněte  (tlačítko obrácený/zesilovací steh).

Tento krok není nutný, pokud jsou vybrány stehy jako např. knoflíkové dírky a pojistný steh, kde jsou zesilovací stehy šity automaticky.

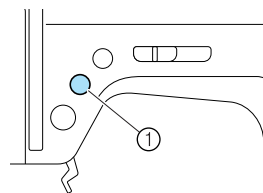

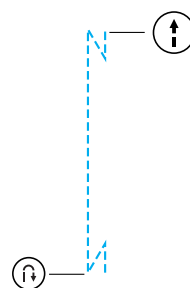

① Tlačítko obrácený/zesilovací steh

▶ Po ušití obráceného/zesilovacího stehu se šicí stroj zastaví.



 Doplnkové informace

- Obrácené/zesilovací stehy **NEBUDOU** ušity, dokud nestisknete  (tlačítko obráceného/zesilovacího stehu).  (tlačítko start/stop) lze stisknout pro zastavení šití, když např. potřebujete otočit kus v rozích.

Užitečné rady pro šití

V této části jsou popsány různé způsoby pro dosažení lepších výsledků při šití. Při realizaci vašich projektů postupujte podle těchto rad.

Zkušební šití

Po výběru stehu stroj automaticky nastaví šířku a délku pro vybraný steh. Nicméně je třeba ušít zkušební kus, jelikož se v závislosti na typu tkaniny a používaného stehu nemusí podařit dosáhnout požadovaného výsledku. Pro zkušební šití použijte kus tkaniny a nitě přesně odpovídající těm, které používáte pro váš projekt, a zkontrolujte napětí nitě a délku a šířku stehu. Jelikož se výsledky liší v závislosti na typu stehu a počtu vrstev sešíváné tkaniny, proveďte zkušební šití za stejných podmínek, za nichž budete realizovat váš projekt.

Změna směru šití

1 Jakmile šitím dosáhnete rohu, zastavte šicí stroj.

Nechte jehlu v dolní poloze (v tkanině). Pokud zůstala jehla při zastavení nahoře, stiskněte  (tlačítko pozice jehly) pro spuštění jehly dolů.

2 Zdvihněte páku přítlačné patky a potom otočte tkaninu.

Tkaninu otočte kolem jehly jako středu otáčení.

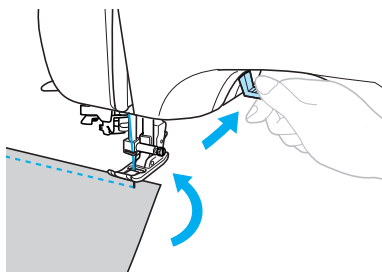

3 Spustěte páku přítlačné patky a pokračujte v šití.

Šití po křivce

Zastavte šití a potom mírně změňte směr šití, abyste šili po zvolené křivce. Podrobnosti o šití se stejnou švovou záložkou najdete v části „Šití se stejnou švovou záložkou“ (strana 64).

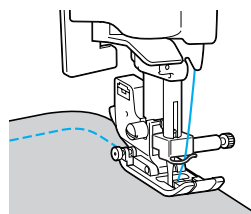

Pokud šijete podle křivky klikatým stehem, vyberte kratší délku stehu, abyste docílili jemnějšího stehu.

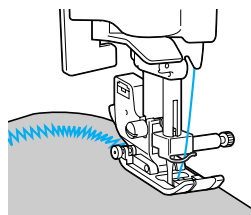

Šití silných tkanin

■ Pokud se tkanina nevejde pod přítlačnou patku

Pokud se tkanina nevejde pod přítlačnou patku, zdvihněte páku přítlačné patky výš, abyste přítlačnou patku posunuli do nejvyšší pozice.

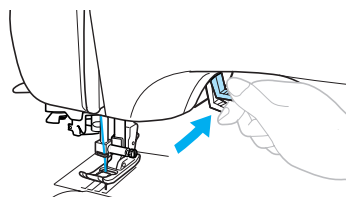

■ Pokud šijete silné švy a tkanina se na začátku švu nepodává

Patka pro klikatý steh „J“ má funkci, která udržuje přítlačnou patku v rovině.

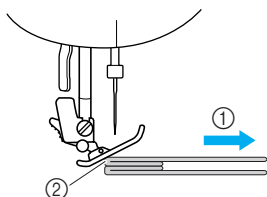

- ① Směr šití
- ② Vychýlení

① Pokud narazíte na šev, který je moc silný a nevede se pod patku, zdvihněte páku přítlačné patky.

② Stiskněte černé tlačítko (trn držáku přítlačné patky) na levé straně patky pro klikatý steh „J“. Podržte tlačítko stisknuté a spusťte přítlačnou patku.

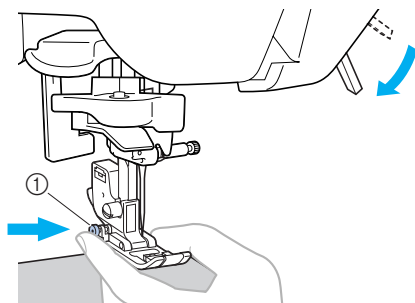

- ① Černé tlačítko



Poznámka

- Přítlačná patka musí být v rovině, než stisknete černé tlačítko (trn držáku přítlačné patky) na levé straně patky pro klikatý steh „J“.

③ Uvolněte tlačítko. Patka se zajistí v pozici zároveň se švem, a umožní tak podávání tkaniny.

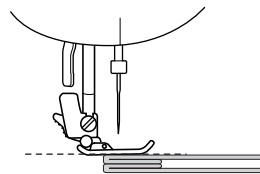

- ▶ Jakmile překonáte problematické místo, patka se vrátí do normální pozice.

! UPOZORNĚNÍ

- Pokud šijete tkaninu silnější než 6 mm (15/64 palce) nebo pokud tkaninu tlačíte příliš velkou silou, jehla se může ohnout nebo zlomit.

Šití tenkých tkanin

Při šití tenkých látek může dojít k vychýlení švu nebo se nemusí tkanina správně podávat. Pokud k tomu dojde, položte pod tkaninu papír nebo stabilizační materiál a sešijte jej spolu s látkou. Jakmile šití dokončíte, odtrhněte přebytečný papír.

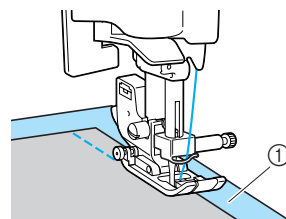

- ① Stabilizační materiál nebo papír

Šití pružných tkanin

Nejdříve kusy tkaniny sestehujte dohromady a potom šijte, aniž byste tkaninu napínali.

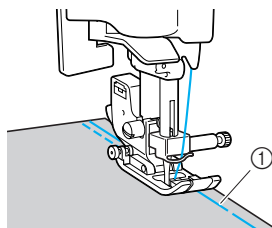

- ① Stehování

Šití se stejnou šovou záložkou

Pro ušití rovného stehu začněte šít tak, aby šвовá záložka byla vpravo od přitlačné patky a hranu tkaniny zarovnejte buď s pravou hranou přitlačné patky, nebo se značkou na stehové desce.

■ Srovnejte látku podél přitlačné patky

Během šití udržujte hranu přitlačné patky v rovnoměrné vzdálenosti od okraje tkaniny.

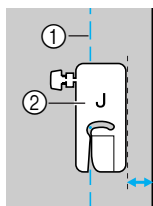

- ① Šev
- ② Přitlačná patka

■ Vyrovnání tkaniny se značkou na stehové desce

Značka na stehové desce vyznačuje vzdálenost od pozice jehly pro šev šitý přímým stehem (levá pozice jehly). Během šití udržujte hranu tkaniny vyrovnanou se značkou na stehové desce.

Vzdálenost mezi značkami na horní stupnici je 3 mm (1/8 palce) a vzdálenost mezi značkami v mřížce je 5 mm (3/16 palce).

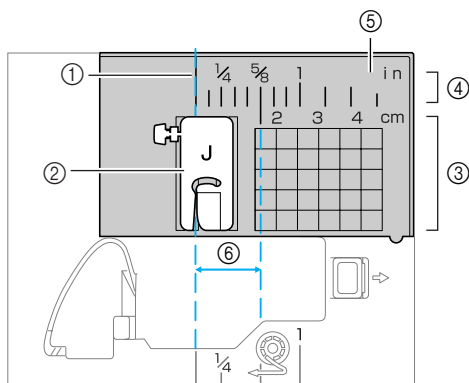

- ① Šev
- ② Přitlačná patka
- ③ Centimetry
- ④ Palce
- ⑤ Stehová deska
- ⑥ 16 mm (5/8 palce)

3

UŽITKOVÉ STEHY

V této kapitole jsou popsány různé stehy a jejich použití.

Výběr stehu	66	Zesilovací steh	100
Výběr typu stehu a vzoru	66	Trojitý pružný steh.....	100
Výběr stehu	67	Pojistný steh.....	100
Entlovací steh.....	71	Steh pro obšívání dírek	102
Šití entlovacích stehů pomocí		Dekorativní steh	103
entlovací patky „G“	71	Lemování	104
Šití entlovacích stehů pomocí		Vlnitý steh.....	105
patky pro klikatý steh „J“	72	Nabírání.....	105
Šití entlovacích stehů		Šití mušlovým stehem	106
pomocí doplňkového		Spojování.....	107
bočního ořezávače	73	Přišívání ozdob	107
Základní stehy	75	Šití různých integrovaných	
Základní stehy	75	dekorativních vzorů	110
Slepý lemovací steh.....	77	Šití krásných vzorů	110
Steh knoflíkové dírky/přišívání		Vzory šití.....	110
knoflíku	79	Kombinace vzorů	111
Šití knoflíkových dírek.....	80	Opakované šití vzorů.....	112
Přišívání knoflíků	84	Kontrola vybraného vzoru	112
Všívání zipů	86	Zrcadlení vzoru	113
Všívání středového zipu.....	86	Ukládání vzorů	114
Všívání bočního zipu	88	Vyvolávání vzoru.....	115
Šití pružných látek		Vyrovnání vzoru	116
a elastických pásek	91		
Šití pružné látky	91		
Připevňování elastických prvků.....	91		
Aplikace, prošívání a obšívání.....	93		
Aplikační steh	94		
Prošívání (patchwork)	95		
Látání	95		
Prošívání rovným stehem	96		
Volné prošívání	97		
Šití saténu pomocí			
regulátoru rychlosti šití.....	98		

Výběr stehu









Nyní můžete vybrat různé typy dostupných stehů.

Výběr typu stehu a vzoru

Steh lze vybrat z následujících dostupných typů. Typy stehů lze vybrat buď přímým výběrem (stisknutím tlačítka pro konkrétní steh), nebo číselným výběrem (zadáním čísla vzoru stehu). Podrobnosti o dostupných stezích najdete v části „Nastavení stehů“ (strana 120).

■ Přímý výběr

Po stisknutí  (tlačítko přednastaveného užitkového stehu/uloženého vzoru) pro výběr režimu stiskněte číselné tlačítko, přiřazené požadovanému stehu.

Pro přímý výběr existují dva režimy stehu: režim přednastavených užitkových stehů  a režim uložených vzorů . Po zapnutí stroje nebo po stisknutí  (tlačítko přednastavených užitkových stehů/uložených vzorů) se stroj přepne do režimu přednastavených užitkových stehů, který je v levém spodním rohu obrazovky indikován . Pro spuštění režimu uložených vzorů indikovaného v levém dolním rohu obrazovky  stiskněte  (tlačítko přednastavených běžných stehů/uložených vzorů). Každé stisknutí  (tlačítko přednastavených užitkových stehů/uložených vzorů) přepne režim mezi režimem přednastavených užitkových stehů  a režimem uložených vzorů .

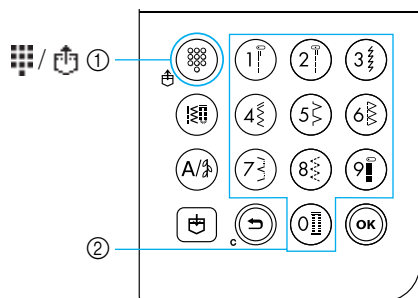



- ① Tlačítko přednastavených užitkových stehů/uložených vzorů
- ② Číselná tlačítka



□ Přednastavený užitkový steh

 Nejčastěji používané užitkové stehy byly přiřazeny k číselným tlačítkům. Tyto stehy lze jednoduše vybrat stisknutím tlačítka.

□ Uložené vzory

 Často používané vzory a kombinované vzory lze uložit do paměti stroje a snadno vyvolat pomocí  (tlačítko přednastavených užitkových stehů/uložených vzorů) a číselnými tlačítky. Podrobnosti najdete v části „Ukládání vzorů“ (strana 114).

■ Číselný výběr

Po stisknutí  (tlačítko užitkových stehů) nebo  (tlačítko stehu ve tvaru písmen/ užitkového dekorativního stehu) pro výběr režimu stehu zadejte pomocí číselných tlačítek číslo požadovaného stehu.

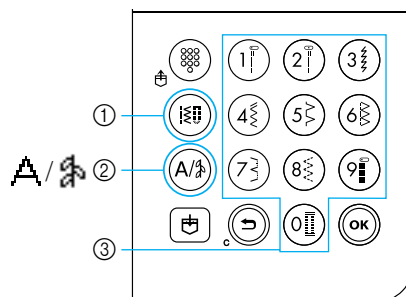



- ① Tlačítko užitkových stehů
- ② Tlačítko stehu ve tvaru písmen/ užitkového dekorativního stehu
- ③ Číselná tlačítka

□ Užitkové stehy (Č. 01-80)

 Existuje 80 užitkových stehů, včetně přímých stehů, obšívacích stehů, stehů pro knoflíkové dírky, dekorativních stehů, saténových stehů a křížkových stehů.

□ Stehy ve tvaru písmen (č. 01-55)

 Existuje 55 znaků, včetně písmen, symbolů a číslic, v gotickém písmu.



Pokud jednou stisknete  (tlačítko stehu ve tvaru písmen/užitého dekorativního stehu), bude vybrán režim stehu ve tvaru písmen.





Písmena jsou vyšita v gotickém písmu.

□ Užitékové dekorativní stehy (č. 01-62)

 Některé užitékové stehy lze použít jako dekorativní stehy. Takových stehů existuje 62.

V režimu užitékových dekorativních stehů  můžete zkombinovat několik vzorů.

Pokud jednou stisknete  (tlačítko stehu ve tvaru písmen/užitého dekorativního stehu), bude vybrán režim stehu ve tvaru písmen .

Pokud dvakrát stisknete  (tlačítko stehu ve tvaru písmen/užitého dekorativního stehu), bude vybrán režim užitékého dekorativního stehu . Každé stisknutí  (tlačítko užitékého dekorativního stehu/stehu ve tvaru písmen) přepne režim mezi režimem stehu ve tvaru písmen  a režimem užitékého dekorativního stehu .

Výběr stehu

Pomocí tlačítek na ovládacím panelu vyberte požadovaný steh. Deset nejčastěji používaných stehů lze rychle vybrat pomocí číselných tlačítek. Po zapnutí stroje je vybrán přímý steh (levá pozice jehly).

Stroj lze také nastavit na výběr přímého stehu (střední pozice jehly). Podrobnosti najdete v části „Změna nastavení“ (strana 19).

1 Určete steh, který chcete použít.

- Čísla různých stehů najdete na desce vzorů stehů a v části „Nastavení stehů“ (strana 120).

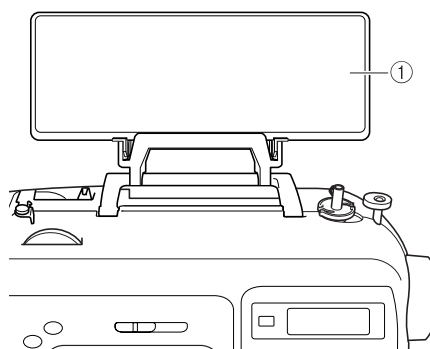

① Deska vzoru stehů

2 Zjistěte, kterou přítlačnou patku máte s vybraným stehem použít.

Přítlačné patky jsou uloženy v přihrádce na příslušenství.

- Podrobnosti o stezích, které lze šít pomocí dvojité jehly, najdete v části „Nastavení stehů“ (strana 120).

3 Namontujte přítlačnou patku.



- Podrobnosti najdete v části „Výměna přítlačné patky“ (strana 41).

4 Zapněte šicí stroj.

- ▶ Přímý steh (levá pozice jehly) je na LCD zobrazen jako vybraný.

5 Po výběru režimu stehů vyberte vzor stehu.



■ S přímým výběrem

Pro přímý výběr existují dva režimy stehu: režim přednastavených užitkových stehů  a režim uložených vzorů .

1 Stiskněte  (tlačítko přednastaveného užitkového stehu/uloženého vzoru) pro výběr režimu stehu.



: Přednastavený užitkový steh



Přímo lze vybrat 10 vzorů stehů vytištěných na číselných klávesách.

 se objeví v levém dolním rohu obrazovky po zapnutí stroje nebo po stisknutí  (tlačítko přednastaveného užitkového stehu/uloženého vzoru).

: Uložené vzory

Přímo lze vybrat 3 vzory stehů uložených pod číselnými klávesami.

 se objeví v levém dolním rohu obrazovky po stisknutí  (tlačítko přednastaveného užitkového stehu/uloženého vzoru).

- ▶ Pokud je vybrán režim přímého výběru, na obrazovce se objeví .
- ▶ Jakmile se ve středu obrazovky objeví ikona vybraného režimu stehu, otevře se obrazovka pro výběr stehu s ikonou režimu stehu v levém dolním rohu. Nicméně po zapnutí stroje se  objeví pouze v levém dolním rohu obrazovky, a ne ve středu obrazovky.

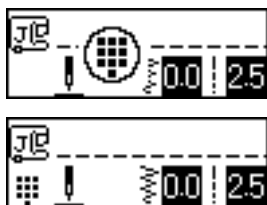

□ Příklad: přednastavený užitkový steh



2 Pro výběr stehu stiskněte tlačítko přiřazené tomuto stehu.

- Pokračujte krokem **6** (na strana 69).

■ S číselným výběrem

Pomocí čísel lze vybrat tři režimy stehů: režim běžného stehu , režim stehu ve tvaru písmen  a režim běžného dekorativního stehu .

1 Stiskněte tlačítko režimu stehu pro steh, který chcete využít.

Běžné stehy

K dispozici je 80 stehů, včetně dekorativních stehů, saténových stehů a křížkových stehů.

Stehy ve tvaru písmen

K dispozici je 55 písmen, symbolů a číslic v gotickém písmu.

Po jednom stisknutí  (tlačítko stehu ve tvaru písmen/užitkového dekorativního stehu).

Užitkové dekorativní stehy

K dispozici je 62 užitkových dekorativních stehů.

Po dvou stisknutích  (tlačítko stehu ve tvaru písmen/užitkového dekorativního stehu).

- ▶ Jakmile se ve středu obrazovky objeví ikona vybraného režimu stehu, otevře se obrazovka pro výběr stehu s ikonou režimu stehu v levém dolním rohu.

□ Příklad: užitkové dekorativní stehy

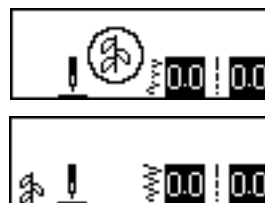

Doplnkové informace

- Po několikerém stisknutí tlačítka režimu stehu dál mačkejte tlačítko, dokud se neobjeví ikona režimu stehu v levém dolním rohu obrazovky.

- 2** Pomocí číselných kláves zadejte **dvoumístné číslo požadovaného stehu**. Stehy 01 až 09 lze také vybrat pomocí číselných kláves, kterými zadáte jednomístné číslo, a následným stisknutím  (tlačítko OK).

▶ Jakmile se zadané číslo objeví ve středu obrazovky, je steh vybrán.

□ Příklad



- Čísla různých stehů najdete na desce vzorů stehů a v části „Nastavení stehů“ (strana 120).
- Pokud bylo první číslo (desítky, pokud zadáváte dvoumístné číslo, jednotky, pokud zadáváte jednomístné číslo) zadáno nesprávně, stiskněte  (tlačítko zrušit/smazat) pro smazání zadaného čísla.
- Pokud bylo zadáno nesprávné dvoumístné číslo, ozve se chybový signál a zadané číslo bude vymazáno.

- 6** Pokud je to nutné, určete nastavení pro **automatický obrácený/zesilovací steh a seřídte délku stehu atd.**

- Podrobnosti o šití jednotlivými užitkovými stehy najdete v části strana 71.



Poznámka

- Po vybrání stehu se na obrazovce objeví ikona přitlačné patky, kterou je třeba použít. Zkontrolujte, že je namontovaná správná přitlačná patka, než začnete šít. Pokud je namontovaná špatná přitlačná patka, vypněte šicí stroj, namontujte správnou přitlačnou patku a potom znovu vyberte požadovaný steh.



Doplňkové informace

- Podrobnosti o změně šířky a délky stehu najdete v části „Seřizování šířky a délky stehů“ (strana 58).

■ Pro výběr jiného stehu

Zkontrolujte ikonu v levém dolním rohu obrazovky, představující aktuální režim.



Indikován je aktuální režim.

- Pro výběr stehu ve stejném režimu, jako je ten aktuální
 - V režimu běžných stehů jednoduše zadejte číslo požadovaného stehu.
 - V režimu dekorativních stehů a v režimu stehů ve tvaru písmen stiskněte  (tlačítko zrušit/smazat) pro zrušení stehu a následně zadejte číslo požadovaného stehu.
- Nicméně pokud byl aktuálně vybraný steh již alespoň jednou použit, zadání čísla stehu přepne na nový steh, i pokud nebyl předchozí steh zrušen.





Doplňkové informace

- Vzory lze kombinovat výběrem různých dekorativních stehů, zatímco je vybrán určitý steh. Podrobnosti najdete v části „Ukládání vzorů“ (strana 114).

- Pro výběr stehu v jiném režimu, než je ten aktuální
 - Po vybrání jiného režimu zadejte číslo požadovaného stehu. (Viz kroky  na stranách 67 až 69.)

Při přepínání z režimu užitkového stehu na režim dekorativního stehu nebo stehu ve tvaru písmen nebo obráceně budou všechny vybrané stehy smazány, takže bude možné vybrat nový steh. Objeví se obrazovka podobná té, která je vyobrazena níže. Ta vám umožní potvrdit, zda chcete stehy vymazat.



- Pro vymazání stehu a výběr jiného stiskněte  (tlačítko OK) a potom změňte režim stehu.
- Pro zastavení vymazání aktuálního stehu stiskněte  (tlačítko zrušit/smazat) pro návrat na předchozí obrazovku.



Doplňkové informace

- Po změně nastavení stehu, jako je délka a šířka stehu, nebo po zkombinování vzorů lze vzor stehu uložit s aktuálním nastavením. Podrobnosti najdete v části „Ukládání vzorů“ (strana 114).

Entlovací steh

Entlovací stehy šijte podél okrajů ustřižených látek, abyste zabránili jejich roztřepení. Pro entlování je k dispozici patnáct stehů. Postup šití entlovacích stehů je vysvětlen v závislosti na použité přítlačné patce.

Šití entlovacích stehů pomocí entlovací patky „G“

S entlovací patkou „G“ lze entlovat pomocí třech stehů.

Název stehu	Vzor	Číselná tlačítka	Využití	Šířka stehů [mm (palců)]		Délka stehů [mm (palců)]		Přítlačná patka
				Autom aticky	Manuálně	Autom aticky	Manuálně	
Entlovací steh	08		Zabránění roztřepení u tkanin střední gramáže a u tenkých tkanin	3,5 (1/8)	2,5–5,0 (3/32–3/16)	2,0 (1/16)	1,0–4,0 (1/16–3/16)	G
	09		Brání třepení silných tkanin a snadno se třepících tkanin	5,0 (3/16)	2,5–5,0 (3/32–3/16)	2,5 (3/32)	1,0–4,0 (1/16–3/16)	
	10	–		5,0 (3/16)	3,5–5,0 (1/8–3/16)	2,5 (3/32)	1,0–4,0 (1/16–3/16)	

1 Zapněte šicí stroj.

2 Vyberte steh.

- Podrobnosti najdete v části „Výběr stehu“ (strana 67).

3 Nasadte obšivací patku „G“.

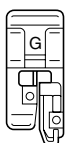

- Podrobnosti najdete v části „Výměna přítlačné patky“ (strana 41).

4 Položte tkaninu hranou tkaniny proti vodičku přítlačné patky a spusťte páku přítlačné patky.

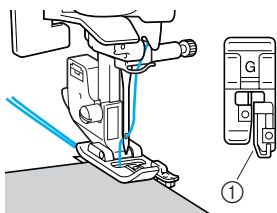

① Vodičko

5 Během šití ved'te okraj tkaniny podle vodička přítlačné patky.

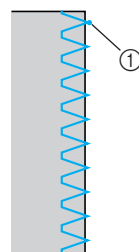











① Bod spuštění jehly

! UPOZORNĚNÍ

- Po nastavení šířky stehu pomalu otočte ručním kolem směrem k sobě (proti směru hodinových ručiček) a zkontrolujte, zda se jehla nedotýká přítlačné patky. Pokud jehla narazí na přítlačnou patku, může se jehla ohnout nebo zlomit.

Šití entlovacích stehů pomocí patky pro klikatý steh „J“

S patkou pro klikatý steh „J“ lze entlovat pomocí šesti stehů.

Název stehu	Vzor 	Číselná tlačítka 	Využití	Šířka stehů [mm (palců)]		Délka stehů [mm (palců)]		Přítlačná patka
				Autom aticky	Manuálně	Autom aticky	Manuálně	
Klikatý steh (střední pozice jehly)	05 		Zabránění roztřepení (střední základní/obrácený steh)	3,5 (1/8)	0,0–7,0 (0–1/4)	1,4 (1/16)	0,0–4,0 (0–3/16)	J
2bodový klikatý steh	06 	–	Zabránění roztřepení silných tkanin a pružných tkanin	5,0 (3/16)	1,5–7,0 (1/16–1/4)	1,0 (1/16)	0,2–4,0 (1/64–3/16)	
3bodový klikatý steh	07 		Zabránění roztřepení pružných tkanin	5,0 (3/16)	1,5–7,0 (1/16–1/4)	1,0 (1/16)	0,2–4,0 (1/64–3/16)	
Entlovací steh	11 	–	Zabránění roztřepení pružných tkanin	5,0 (3/16)	0,0–7,0 (0–1/4)	2,5 (3/32)	0,5–4,0 (1/32–3/16)	
	12 	–	Zabránění roztřepení silných tkanin a pružných tkanin	5,0 (3/16)	0,0–7,0 (0–1/4)	2,5 (3/32)	0,5–4,0 (1/32–3/16)	
	13 	–	Zabránění roztřepení pružných tkanin	4,0 (3/16)	0,0–7,0 (0–1/4)	4,0 (3/16)	1,0–4,0 (1/16–3/16)	

1 Zapněte šicí stroj.

2 Vyberte steh.

- Podrobnosti najdete v části „Výběr stehu“ (strana 67).

3 Namontujte patku pro klikatý steh „J“.

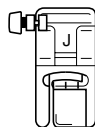

- Podrobnosti najdete v části „Výměna přítlačné patky“ (strana 41).



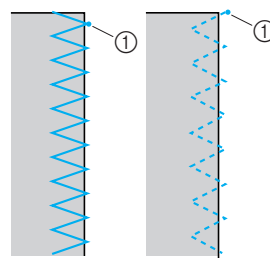
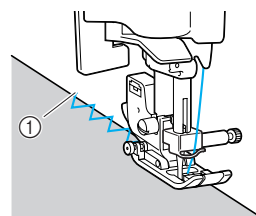

4 Šijte podél okraje tkaniny, aby se jehla dostala mimo okraj vpravo.



① Bod spuštění jehly

Šití entlovacích stehů pomocí doplňkového bočního ořezávače

Pomocí bočního odřezávače lze švové záložky zapravit při odřezávání hrany tkaniny. S bočním odřezávačem lze šít entlovací stehy pomocí čtyř stehů.

Název stehu	Vzor 	Využití	Šířka stehů [mm (palců)]		Délka stehů [mm (palců)]		Přítlačná patka
			Autom aticky	Manuálně	Autom aticky	Manuálně	
Entlovací steh	01 	Šití přímých stehů při odřezávání tkaniny	0,0 (0)	0,0–2,5 (0–3/32)	2,5 (3/32)	0,2–5,0 (1/64–3/16)	S
	08 	Zabránění roztržení u tenkých tkanin a tkanin se střední gramáží při odřezávání tkaniny	3,5 (1/8)	3,5–5,0 (1/8–3/16)	2,0 (1/16)	1,0–4,0 (1/16–3/16)	
	09 	Zabránění roztržení u silných tkanin při odřezávání tkaniny	5,0 (3/16)	3,5–5,0 (1/8–3/16)	2,5 (3/32)	1,0–4,0 (1/16–3/16)	
	21 	Šití klikatých stehů při odřezávání tkaniny	3,5 (1/8)	0,0–7,0 (0–1/4)	1,4 (1/16)	0,0–4,0 (0–3/16)	

Při použití bočního odřezávače seřídte šířku stehu na hodnotu v rozsahu uvedeném v tabulce výše.

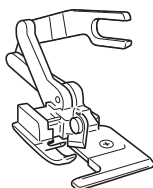

1 Demontujte přítlačnou patku.

- Podrobnosti najdete v části „Výměna přítlačné patky“ (strana 41).

2 Spusťte páku přítlačné patky a potom ručně navlékněte jehlu.

- Nelze použít navlékač nití. Pokud navlékač jehel použijete s bočním odřezávačem, můžete poškodit šicí stroj.

3 Zdvihněte páku přítlačné patky.

4 Zahákněte spojovací vidlici bočního odřezávače za šroub držáku jehly.

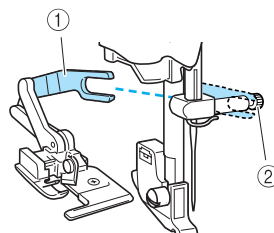

- ① Spojovací vidlice
- ② Šroub držáku jehly

5 Umístěte boční odřezávač tak, aby trn bočního odřezávače byl zarovnan s výřezem v držáku přítlačné patky, a potom pomalu spusťte páku přítlačné patky.

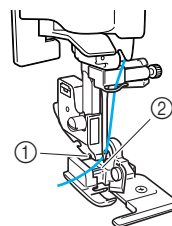

- ① Výřez v držáku přítlačné patky
- ② Čep

► Boční odřezávač je namontován.

- 6** Zdvihněte páku přitlačné patky a zkontrolujte, zda je boční odřezávač pevně namontován.

- 7** Provlékněte horní nit pod bočním odřezávačem a potom ji vytáhněte směrem k zadní části šicího stroje.

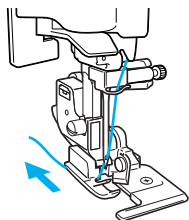

- 8** Vyberte steh.

- Podrobnosti najdete v části „Výběr stehu“ (strana 67).

! UPOZORNĚNÍ

- Po nastavení šířky stehu pomalu otočte ručním kolem směrem k sobě (proti směru hodinových ručiček) a zkontrolujte, zda se jehla nedotýká přitlačné patky. Pokud jehla narazí na přitlačnou patku, může se jehla ohnout nebo zlomit.

- 9** Na začátku stehu provedte v tkanině řez asi 2 cm (3/4 palce) dlouhý.

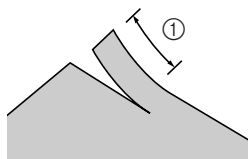

① 2 cm (3/4 palce)

- 10** Položte tkaninu do odřezávače tkaniny. Řez v tkanině musí být umístěn nad vodící deskou bočního odřezávače.

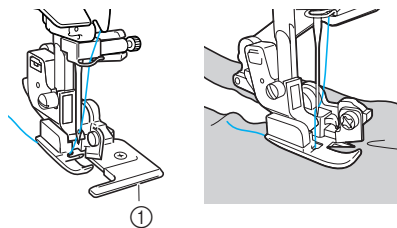

① Vodící deska

- Pokud není tkanina správně umístěna, tkanina nebude odříznuta.

- 11** Spusťte páku přitlačné patky a začněte šít.

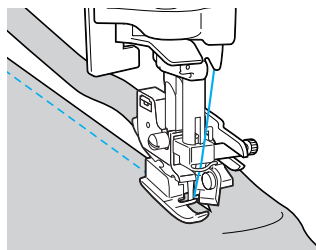

- ▶ Švová záložka je odříznuta během šití švu.

- Pokud šijete šev v přímé linii, bude švová záložka asi 5 mm široká (3/16 palce).

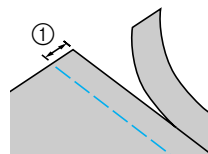



① 5 mm (3/16 palce)

🔔 Doplnkové informace

- Boční odřezávač je schopen odříznout až jednu vrstvu denimu gramáže 368 g.
- Po použití bočního odřezávače očistěte a odstraňte všechny otřepy a prach.
- Pokud již boční odřezávač není schopen tkaninu odřezávat, naneste hadříkem malé množství oleje na ostří odřezávače.
- Doplnkový boční odřezávač můžete zakoupit u svého prodejce Brother.

Základní stehy

Přímé stehy se používají k šití rovných švů. Pro základní šití jsou k dispozici tři stehy.

Název stehu	Vzor	Číselná tlačítka	Využití	Šířka stehů [mm (palců)]		Délka stehů [mm (palců)]		Přítlačná patka
				Autom aticky	Manuálně	Autom aticky	Manuálně	
Přímý steh (levá pozice jehly)	01 		Základní šití a šití nabírání nebo záševků (levá základní linka/ obrácený steh)	0,0 (0)	0,0–7,0 (0–1/4)	2,5 (3/32)	0,2–5,0 (1/64–3/16)	J
Přímý steh (střední pozice jehly)	02 		Základní šití a šití nabírání nebo záševků (střední základní linka/ obrácený steh)	3,5 (1/8)	0,0–7,0 (0–1/4)	2,5 (3/32)	0,2–5,0 (1/64–3/16)	
Trojité pružný steh	03 		Zesilovací švy a šití pružných tkanin	0,0 (0)	0,0–7,0 (0–1/4)	2,5 (3/32)	1,5–4,0 (1/16–3/16)	

Základní stehy

- 1 Sestehujte nebo sešpendlete kusy tkaniny.
- 2 Zapněte šicí stroj.
- 3 Vyberte steh.
 - Podrobnosti najdete v části „Výběr stehu“ (strana 67).
- 4 Namontujte patku pro klikatý steh „J“.

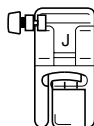

- Podrobnosti najdete v části „Výměna přítlačné patky“ (strana 41).

- 5 Spusťte jehlu do tkaniny na začátku švu.
- 6 Začněte šít.

- Podrobnosti najdete v části „Začátek šití“ (strana 52).
- Podrobnosti o šití obrácených/zesilovacích stehů najdete v části „Zajištění stehu“ (strana 54).

7 Po dokončení šití odstříhnete nit.

- Podrobnosti najdete v části „Odříznutí niti“ (strana 56).



■ Změna pozice jehly

Pozice linie sloužící jako základní linka je různá pro přímý steh (levá pozice jehly) a přímý steh (střední pozice jehly).

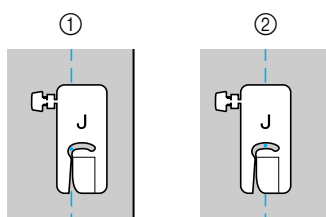

- ① Přímý steh (levá pozice jehly)
- ② Přímý steh (střední pozice jehly)

Pokud je šířka přímého stehu (levá pozice jehly) nastavena na standardní hodnotu (0,0 mm), je vzdálenost od pozice jehly k pravé straně přítlačné patky 12 mm (1/2 palce). Pokud se šířka stehu změní (mezi 0 a 7 mm (1/4 palce)), změní se i pozice jehly. Změnou šířky stehu a šitím při vyrovnání pravé strany přítlačné patky s okrajem tkaniny lze šít se švovou záložkou o pevné šíři.

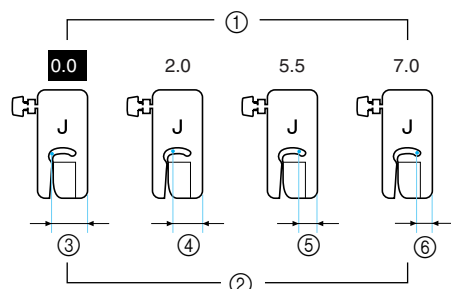

- ① Nastavení šířky stehu
- ② Vzdálenost od pozice jehly k pravé straně přítlačné patky
- ③ 12 mm (1/2 palce)
- ④ 10 mm (3/8 palce)
- ⑤ 6,5 mm (1/4 palce)
- ⑥ 5,0 mm (3/16 palce)

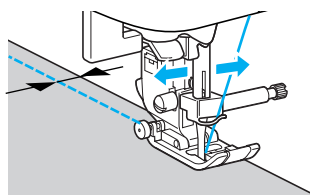

- Podrobnosti najdete v části „Regulace šířky stehu“ (strana 58).

Slepý lemovací steh

Zajištění spodních okrajů sukní a kalhot slepým stehem. Pro šití slepých lemovacích stehů jsou k dispozici dva stehy.

Název stehu	Vzor	Číselná tlačítka	Využití	Šířka stehů [mm (palců)]		Délka stehů [mm (palců)]		Přítlačná patka
				Automaticky	Manuálně	Automaticky	Manuálně	
Slepý lemovací steh	14 		Slepý lemovací steh na tkaninách střední gramáže	00 (0)	- 3 ← → 3	2,0 (1/16)	1,0-3,5 (1/16-1/8)	R
	15 	-	Slepý lemovací steh na pružných tkaninách	00 (0)	- 3 ← → 3	2,0 (1/16)	1,0-3,5 (1/16-1/8)	

Slepý lem ušijete podle následujících pokynů.

- 1 Složte tkaninu podél požadované hrany záložky a nastehujte ji asi 5 mm (3/16 palce) od okraje tkaniny.

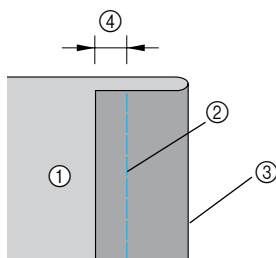

- 1 Rubová strana tkaniny
- 2 Stehování
- 3 Požadovaný okraj lemu
- 4 5 mm (3/16 palce)

- 2 Složte tkaninu podél stehování a položte ji rubem nahoru.

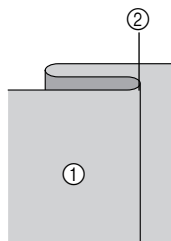

- 1 Rubová strana tkaniny
- 2 Stehování

- 3 Zapněte šicí stroj.

- 4 Vyberte steh.

- Podrobnosti najdete v části „Výběr stehu“ (strana 67).

- 5 Nasad'te lemovací patku „R“.

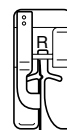

- Podrobnosti najdete v části „Výměna přítlačné patky“ (strana 41).

- 6 Položte tkaninu okrajem složeného lemu proti vodítku přítlačné patky a spusťte páku přítlačné patky.

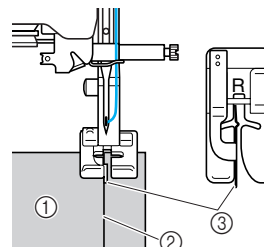

- 1 Rubová strana tkaniny
- 2 Sklad lemu
- 3 Vodítko

7 Seřídte šířku stehu tak, aby jehla lehce zachytávala sklad lemu.

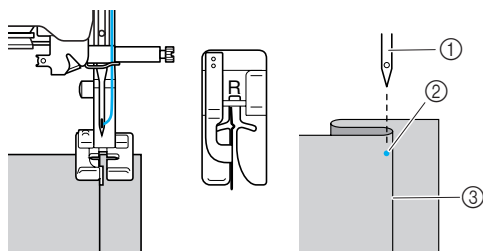

- ① Jehla
- ② Bod spuštění jehly
- ③ Sklad lemu

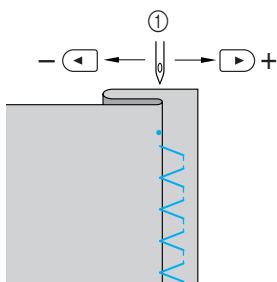
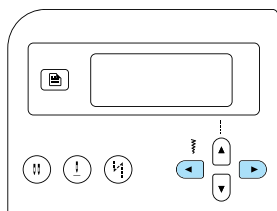

- ① Šířka stehu

■ Pokud jehla zachytí sklad lemu příliš

Jehla je příliš vlevo.

Stiskněte (tlačítka šířky stehu) pro zúžení stehu, aby jehla lehce zachytávala sklad lemu.

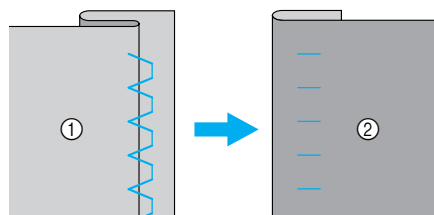
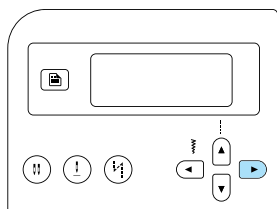

- ① Rubová strana tkaniny
- ② Lícová strana tkaniny

■ Pokud jehla nezachytává sklad lemu

Jehla je příliš vpravo.

Stiskněte (tlačítka šířky stehu) pro rozšíření stehu, aby jehla lehce zachytávala sklad lemu.

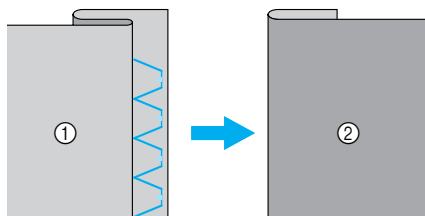
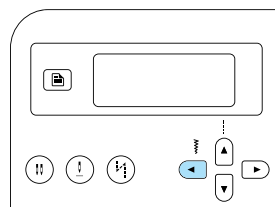

- ① Rubová strana tkaniny
- ② Lícová strana tkaniny

• Podrobnosti o změně šířky stehu najdete v části „Seřizování šířky a délky stehu“ (strana 58).

8 Během šití ved'te sklad lemu podle vodítka přítlačné patky.



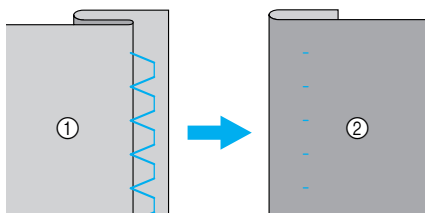











9 Odstraňte stehování.



- ① Rubová strana tkaniny
- ② Lícová strana tkaniny

Steh knoflíkové dírky/přišívání knoflíku

Je možné šít knoflíkové dírky a přišívát knoflíky. Pro šití knoflíkových dírek v jednom kroku je k dispozici deset stehů a pro přišívání knoflíku jeden steh.

Název stehu	Vzor 	Číselná tlačítka 	Využití	Šířka stehů [mm (palců)]		Délka stehů [mm (palců)]		Přítlačná patka
				Automaticky	Manuálně	Automaticky	Manuálně	
Šití knoflíkových dírek	42 	–	Vodorovné knoflíkové dírky na tenkých nebo středně těžkých tkaninách	5,0 (3/16)	3,0–5,0 (1/8–3/16)	0,5 (1/32)	0,2–1,0 (1/64–1/16)	A
	43 	–	Vodorovné knoflíkové dírky v místech vystavených namáhání	5,0 (3/16)	3,0–5,0 (1/8–3/16)	0,5 (1/32)	0,2–1,0 (1/64–1/16)	
	44 	–	Vodorovné knoflíkové dírky na silných tkaninách	5,0 (3/16)	3,0–5,0 (1/8–3/16)	0,5 (1/32)	0,2–1,0 (1/64–1/16)	
	45 		Knoflíkové dírky se zámečkem na obou stranách pro stabilizované tkaniny	5,0 (3/16)	3,0–5,0 (1/8–3/16)	0,5 (1/32)	0,2–1,0 (1/64–1/16)	
	46 	–	Knoflíkové dírky pro pružné tkaniny nebo pleteniny	6,0 (15/64)	3,0–6,0 (1/8–15/64)	1,0 (1/16)	0,5–2,0 (1/32–1/16)	
	47 	–	Knoflíkové dírky pro pružné tkaniny	6,0 (15/64)	3,0–6,0 (1/8–15/64)	1,5 (1/16)	1,0–3,0 (1/16–1/8)	
	48 	–	Kabátové knoflíkové dírky	5,0 (3/16)	0,0–6,0 (0–15/64)	2,0 (1/16)	0,2–4,0 (1/64–3/16)	
	49 	–	Knoflíkové dírky ve tvaru klíčové dírky pro silné tkaniny nebo tkaniny s vlasem	7,0 (1/4)	3,0–7,0 (1/8–1/4)	0,5 (1/32)	0,3–1,0 (1/64–1/16)	
	50 	–	Knoflíkové dírky ve tvaru klíčové dírky pro silné nebo středně těžké tkaniny	7,0 (1/4)	3,0–7,0 (1/8–1/4)	0,5 (1/32)	0,3–1,0 (1/64–1/16)	
	51 	–	Vodorovné dírky ve tvaru klíčové dírky pro silné tkaniny nebo tkaniny s vlasem	7,0 (1/4)	3,0–7,0 (1/8–1/4)	0,5 (1/32)	0,3–1,0 (1/64–1/16)	
Knoflíkový steh	53 	–	Přišívání knoflíků	3,5 (1/8)	2,5–4,5 (3/32–3/16)	–	–	M

Šití knoflíkových dírek

Maximální délka knoflíkové dírkou je asi 28 mm (9/8 palce) (průměr + tloušťka knoflíku).
Knoflíkové dírkou se šijí od přední části přitlačné patky k zadní, jak ukazuje obrázek níže.

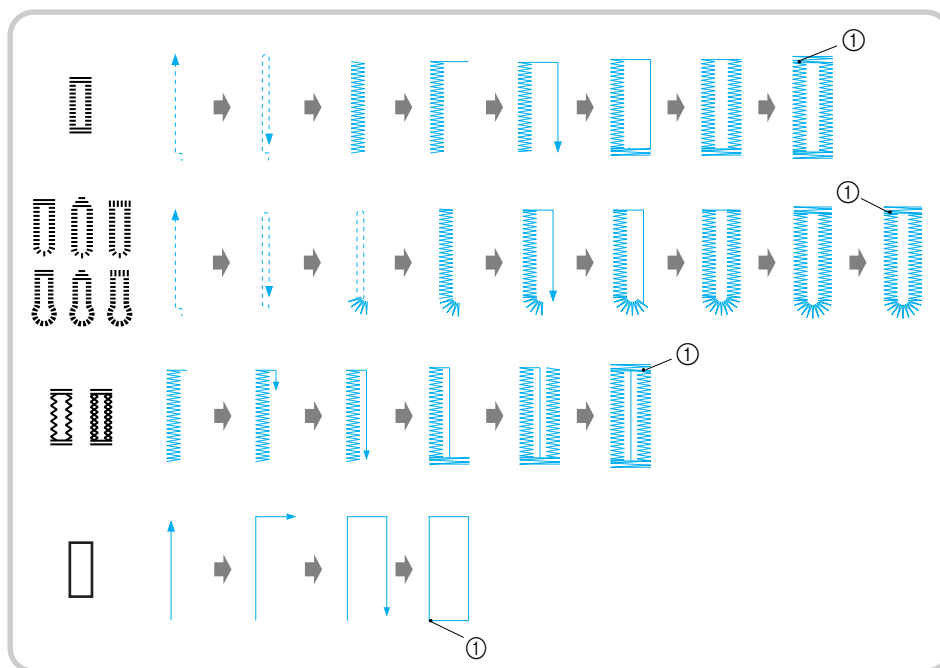

① Zesilovací steh

Dále jsou uvedeny názvy částí patky pro knoflíkové dírkou „A“, která slouží k šití knoflíkových dírek.

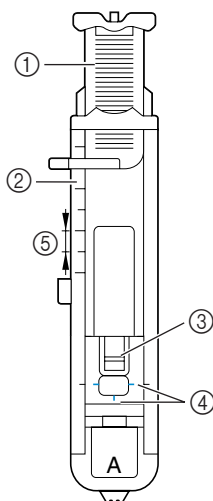

- ① Vodicí deska knoflíku
- ② Měřitko přitlačné patky
- ③ Čep
- ④ Značky na patce pro knoflíkové dírkou
- ⑤ 5 mm (3/16 palce)

1 Pomocí křídý na tkanině vyznačte umístění a délku knoflíkové dírkou.

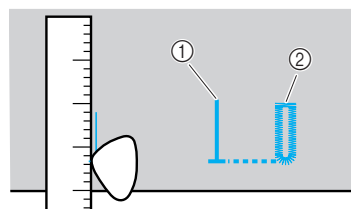

① Značky na tkanině

2 Vytáhněte vodicí desku knoflíku na patce pro knoflíkovou dírkou „A“ a vložte knoflík, který projde knoflíkovou dírkou.

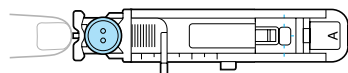

■ Pokud se knoflík nevejde na vodící desku knoflíku

Sečtete průměr a tloušťku knoflíku a nastavíte vodící desku knoflíku na vypočítanou délku. (Vzdálenost mezi značkami měřítka na přítlačné patce je 5 mm (3/16 palce).)

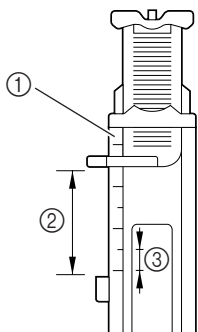

- ① Měřítka přítlačné patky
- ② Délka knoflíkové dírky (průměr + tloušťka knoflíku)
- ③ 5 mm (3/16 palce)

Příklad: pro knoflík o průměru 15 mm (9/16 palce) a tloušťce 10 mm (3/8 palce) musíte vodící desku knoflíku nastavit na 25 mm (1 palec) na měřítku.

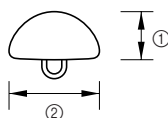

- ① 10 mm (3/8 palce)
- ② 15 mm (9/16 palce)

► Velikost knoflíkové dírky je nastavena.

3 Nasadíte patku pro šití knoflíkových dírek „A“.

- Podrobnosti najdete v části „Výměna přítlačné patky“ (strana 41).

4 Vyberte steh.

- Podrobnosti najdete v části „Výběr stehu“ (strana 67).

5 Položte tkaninu tak, aby značka předního konce knoflíkové dírky byla zarovnána s červenými značkami na stranách patky pro knoflíkové dírky, a potom spusťte páku přítlačné patky.

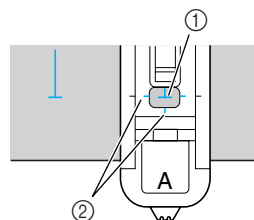

- ① Značka na tkanině
- ② Červené značky na patce pro knoflíkové dírky

Protáhněte horní nit dolů skrz otvor v přítlačné patce.

- Při spuštění přítlačné patky netlačte na přední část přítlačné patky, jinak nebude knoflíková dírka ušita ve správné velikosti.

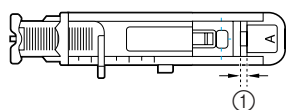
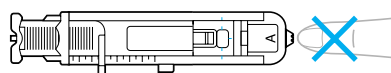

- ① Nezmenšujte mezeru.

6 Spusťte páku knoflíkové dírky co nejniž.

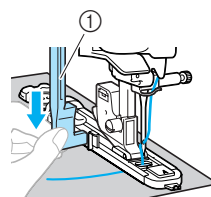

- ① Páka pro šití knoflíkové dírky

Páka pro šití knoflíkové dírky je umístěna za držákem patky pro šití knoflíkové dírky.

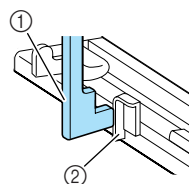

- ① Páka pro šití knoflíkové dírky
- ② Držák

- 7** Lehce podržte konec horní nitě v levé ruce a začněte šít.

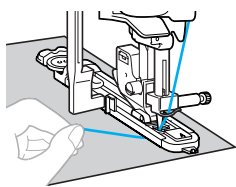

► Po dokončení šití stroj automaticky ušije zesilovací stehy a potom se zastaví.

- 8** Odstříhnete nit, zdvihnete páku přítlačné patky a potom vyjměte tkaninu.

- 9** Zdvihnete páku pro šití knoflíkové dírky do původní pozice.

- 10** Zapíchněte špendlík podél vnitřní hrany jednoho pojistného stehu na konci knoflíkové dírky, aby nebyl šev odstříhnut.

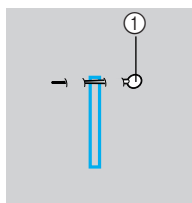

① Čep

- 11** Pro proříznutí ke špendlíku použijte páráček a otevřete knoflíkovou díрку.

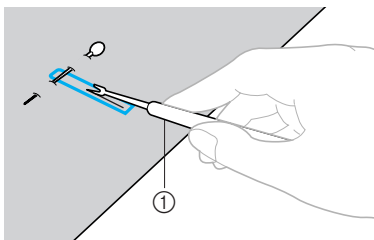

① Páráček

Pro knoflíkové dírky ve tvaru klíčové dírky použijte prosekávač k vytvoření otvoru v zakulaceném konci knoflíkové dírky a páráčkem potom prořízněte knoflíkovou díрку.

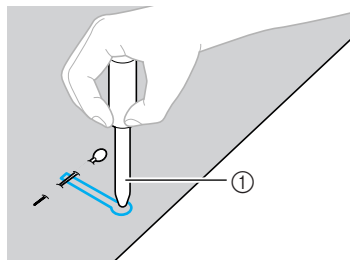

① Prosekávač dírek

- Při použití prosekávače dírek položte papír nebo jiný ochranný materiál pod tkaninu, než budete prosekávat dírky v tkanině.

! UPOZORNĚNÍ

- Při prořezávání knoflíkové dírky pomocí páráčku nepokládejte ruce ve směru prořezávání, jinak by v případě sklouznutí páráčku mohlo dojít ke zranění.
- Páráček nepoužívejte pro jinou činnost, než pro jakou je určen.

■ Změna hustoty stehu

Seřídte délku stehu.

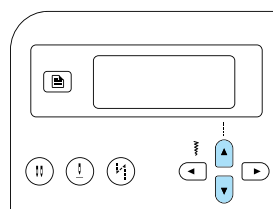
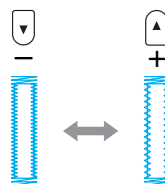

- Podrobnosti najdete v části „Regulace délky stehu“ (strana 59).
- Pokud se tkanina nepodává (např. pokud je příliš silná), snižte hustotu stehu.

■ Změna šířky stehu

Seřídte šířku stehu.

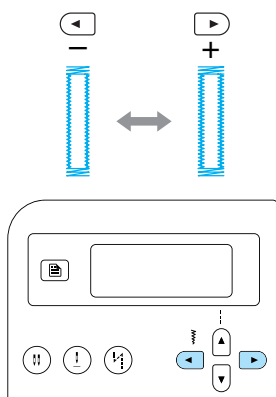

- Podrobnosti najdete v části „Regulace šířky stehu“ (strana 58).



Doplňkové informace

- Než budete šít knoflíkové dírký, zkontrolujte délku a šířku stehu ušitím zkušební knoflíkové dírký a odstřížku tkaniny.

■ Šití knoflíkových dírek na pružných tkaninách

Při šití knoflíkových dírek v pružných tkaninách používejte dírkové hedvábí.

- 1 Navlékněte dírkové hedvábí na část patky pro šití knoflíkových dírek „A“, vyobrazenou na obrázku, aby zapadlo do drážky, a potom je volně zavažte.

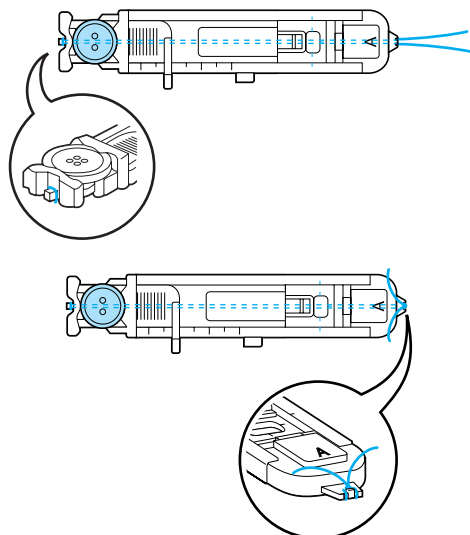

- 2 Zapněte šicí stroj.

- 3 Vyberte steh 46 nebo 47.

- 4 Nasaďte patku pro šití knoflíkových dírek „A“.

- Podrobnosti najdete v části „Výměna přítlačné patky“ (strana 41).

- 5 Seřídte šířku stehu tak, aby odpovídala tloušťce dírkového hedvábí.

- 6 Spustte páku přítlačné patky a páku pro šití knoflíkové dírký a začněte šít.

- 7 Po dokončení šití jemně zatáhněte za dírkové hedvábí, abyste odstranili prověšení.

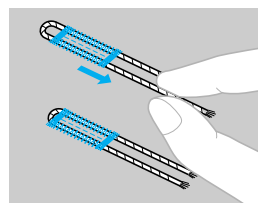

- 8 Pomocí ruční jehly vytáhněte knoflíkové hedvábí na rubovou stranu tkaniny a zavažte je.

- 9 Pomocí páráčku rozřízněte střední část dírkového hedvábí zbývajícího na horním konci knoflíkové dírký. Odstříhněte veškeré přebytečné dírkové hedvábí.



Poznámka

- Pokud nemáte k dispozici dírkové hedvábí, použijte nit nebo šňůrku alespoň síly 12.

Přišívání knoflíků

Pomocí šicího stroje lze přišívat knoflíky. Lze přišívat knoflíky se 2 nebo 4 dírkami.

- 1** Změřte vzdálenost dírek na knoflíku, který chcete přišívat.

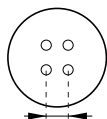

- 2** Zdvihněte páku přítlačné patky a potom posuňte páku posunu, umístěnou na zadní straně základny stroje, na **▲▲** (doleva při pohledu na stroj zezadu).

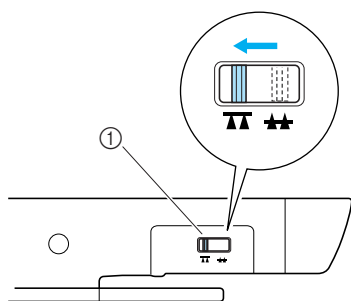

- ① Páka posunu (při pohledu na stroj zezadu)
▶ Zoubkové podavače jsou spuštěné.

- 3** Zapněte šicí stroj.

- 4** Vyberte steh ⁵³

- Podrobnosti najdete v části „Výběr stehu“ (strana 67).

- 5** Nasadte patku pro přišívání knoflíků „M“.

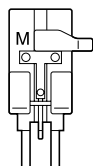

- Podrobnosti najdete v části „Výměna přítlačné patky“ (strana 41).

- 6** Seřídte šířku stehu tak, aby byla stejná jako vzdálenosti mezi dírkami knoflíku.

- 7** Umístěte knoflík do patky pro přišívání knoflíků „M“.

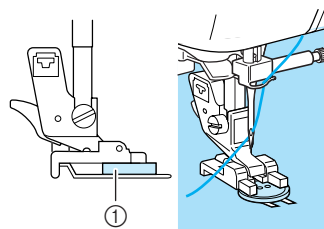

- ① Knoflík

- ▶ Knoflík bude přidržen na místě.

- Při přišívání knoflíků se čtyřmi dírkami nejdříve prošijte pár dírek nejbliže k vám. Potom posuňte knoflík tak, aby jehla procházela dírkami v zadní části šicího stroje a prošijte je stejným způsobem.

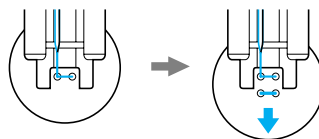

- 8** Otočte ručním kolem směrem k sobě (proti směru hodinových ručiček) a zkontrolujte, že jehla prochází do obou dírek knoflíku.

- Pokud se zdá, že jehla narazí na knoflík, znovu změřte vzdálenost mezi dírkami knoflíku. Seřídte šířku stehu tak, aby odpovídala vzdálenosti mezi dírkami knoflíku.

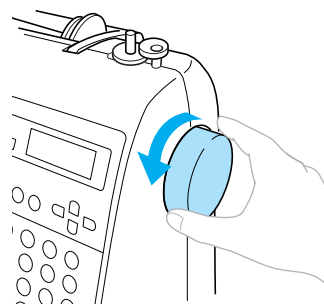

! UPOZORNĚNÍ

- Během šití dávejte pozor, aby jehla nenarazila na knoflík, mohlo by dojít ke zlomení nebo ohnutí jehly.

- 9** **Začněte šít.**
Nastavte regulátor rychlosti šití doleva (abyste šili nízkou rychlostí).

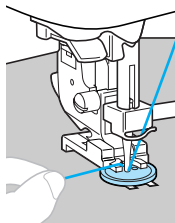

- ▶ Šicí stroj se automaticky zastaví po ušití zesilovacích stehů.
- Pokud je třeba dalšího zesílení pro zajištění knoflíku, proveďte operaci přišití knoflíku podruhé.

- 10** **Nůžkami odstříhnete horní nit a nit z cívky na začátku stehu.**

Protáhněte horní nit na konci stehu na rubovou stranu tkaniny a potom ji zavažte s nití z cívky.

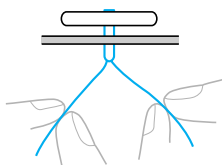

- 11** **Po dokončení přišívání knoflíku posuňte páku posunu na  (doprava při pohledu na stroj zezadu) pro zdvižení zoubkových podavačů.**

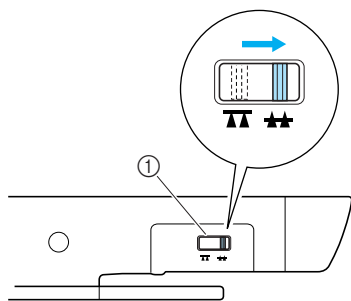

- ① Páka posunu (při pohledu na stroj zezadu)



Doplňkové informace

- Spínač pozice zoubkových podavačů nastavte doprava (při pohledu na stroj zezadu).
- Zoubkové podavače se zdvihnou, jakmile začnete znovu šít.

■ Vytváření krčku knoflíku

Pro přišití knoflíku s krčkem přišijte knoflík s mezerou mezi knoflíkem a tkaninou a potom ručně obtočte nit. Tak bude knoflík pevně přišitý.

- 1** **Položte knoflík do patky pro přišívání knoflíků „M“ a zatáhněte páku krčku směrem k sobě.**

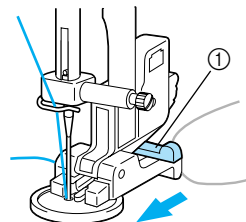

- ① Páka krčku

- 2** **Po dokončení šití odstříhnete horní nit s velkým přesahem, obtočte ji okolo nitě mezi knoflíkem a tkaninou a potom ji zavažte k horní niti na začátku stehu. Svažte konce nitě z cívky na konci a na začátku stehu na rubové straně tkaniny.**



- 3** **Odstříhnete přebytečnou nit.**

Všívání zipů

Na stroji lze všít zipy.

Název stehu	Vzor	Číselná tlačítka	Využití	Šířka stehů [mm (palců)]		Délka stehů [mm (palců)]		Přítlačná patka
				Automaticky	Manuálně	Automaticky	Manuálně	
Přímý steh (střední pozice jehly)	02		Všívání zipů Šití krytých švů a záševků	3,5 (1/8)	0,0–7,0 (0–1/4)	2,5 (3/32)	0,2–5,0 (1/64–3/16)	

Existuje mnoho způsobů všívání zipů. Níže jsou popsány způsoby všívání středového a bočního zipu.

Všívání středového zipu

Šijte na obou kusech tkaniny přiložených proti sobě.

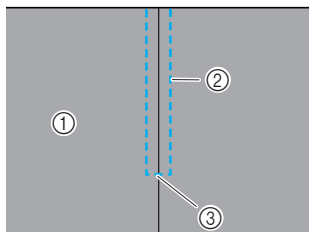

- ① Lícová strana tkaniny
- ② Stehy
- ③ Rozpojení na konci zipu

1 Zapněte šicí stroj.

2 Nasadte patku pro klikatý steh „J“ a ušijte přímý steh až ke konci zipu.

Přiložte kusy tkaniny lícem na sebe a po dosažení konce zipu ušijte obrácené stehy.

- Podrobnosti najdete v části „Základní stehy“ (strana 75).

3 Nastehujte oba kusy až k okraji tkaniny.

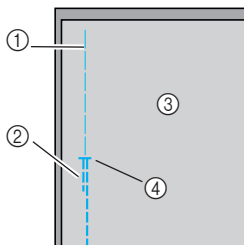

- ① Stehování
- ② Obrácený steh
- ③ Rubová strana tkaniny
- ④ Rozpojení na konci zipu

4 Rozevřete švové záložky z rubové strany tkaniny.

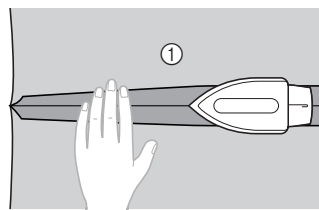

- ① Rubová strana tkaniny

5 Vyrovnajte šev se středem zipu a potom zip přistehujte.

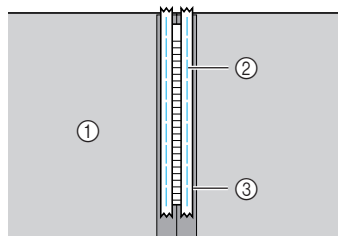

- ① Rubová strana tkaniny
- ② Stehování
- ③ Zip

6 Vyberte steh 02

- Podrobnosti najdete v části „Výběr stehu“ (strana 67).

UPOZORNĚNÍ

- Pokud používáte patky pro všívání zipů „I“, ujistěte se, že jste vybrali přímý steh (střední pozice jehly), a pomalu otočte ručním kolem směrem k sobě (proti směru hodinových ručiček), aby se jehla nedotýkala přitlačné patky. Pokud je vybrán jiný steh nebo pokud jehla narazí na přitlačnou patku, může se jehla ohnout nebo zlomit.

7 Nasadte držák přitlačné patky na pravý trn patky pro všívání zipů „I“.

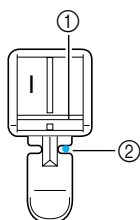

- ① Trn na pravé straně
- ② Bod spuštění jehly

- Podrobnosti najdete v části „Výměna přitlačné patky“ (strana 41).

8 Obšijte zip.

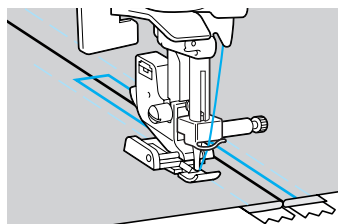
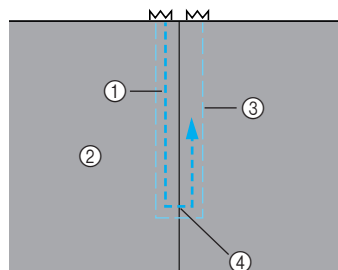

- ① Stehy
- ② Lícová strana tkaniny
- ③ Stehování
- ④ Rozpojení na konci zipu

UPOZORNĚNÍ

- Během šití dávejte pozor, aby jehla nenarazila na zip, mohlo by dojít ke zlomení nebo ohnutí jehly.

9 Odstraňte stehování.

Všívání bočního zipu

Stehy jsou pouze na jedné straně tkaniny. Tento způsob všití zipu použijte pro boční a zadní rozepínání.

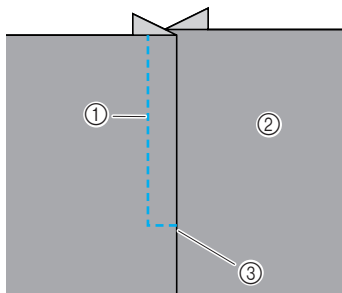

- ① Stehy
- ② Lícová strana tkaniny
- ③ Rozpojení na konci zipu

Následující postup popisuje šití na levé straně, jak ukazuje obrázek.

1 Zapněte šicí stroj.

2 Nastehujte oba kusy až k okraji tkaniny.

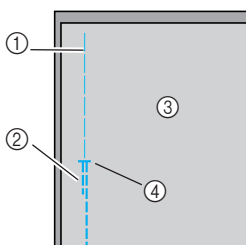

- ① Stehování
- ② Obrácený steh
- ③ Rubová strana tkaniny
- ④ Rozpojení na konci zipu

3 Nasadte patku pro klikatý steh „J“ a ušijte přímý steh až ke konci zipu.

Přiložte kusy tkaniny lícem na sebe a po dosažení konce zipu ušijte obrácené stehy.

- Podrobnosti najdete v části „Základní stehy“ (strana 75).

4 Rozevřete švové záložky z rubové strany tkaniny.

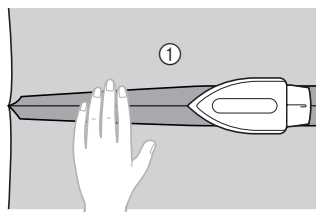

- ① Rubová strana tkaniny

5 Zatlačte na švovou záložku tak, aby na pravé straně (strana, kterou nebudete stehovat) byla o 3 mm (1/8 palce) větší.

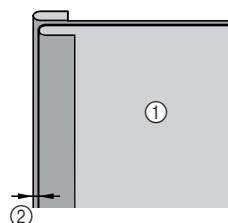

- ① Rubová strana tkaniny
- ② 3 mm (1/8 palce)

6 Srovnejte zuby zipu s okrajem tkaniny, který má 3 mm (1/8 palce) navíc, a potom zip přistehujte nebo přišpendlete na místo.

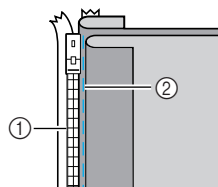

- ① Zuby zipu
- ② Stehování

7 Vyberte steh 02

- Podrobnosti najdete v části „Výběr stehu“ (strana 67).

! UPOZORNĚNÍ

- Pokud používáte patky pro všívání zipů „I“, ujistěte se, že jste vybrali přímý steh (střední pozice jehly), a pomalu otočte ručním kolem směrem k sobě (proti směru hodinových ručiček), aby se jehla nedotýkala přítlačné patky. Pokud je vybrán jiný steh nebo pokud jehla narazí na přítlačnou patku, může se jehla ohnout nebo zlomit.

8 Nasadíte držák přítlačné patky na pravý trn patky pro všívání zipů „I“.

Pokud budete šít na pravé straně, nasadíte přítlačnou patku na levý trn patky pro všívání zipu.

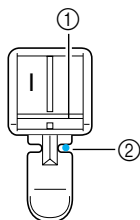

① Trn na pravé straně

② Bod spuštění jehly

- Podrobnosti najdete v části „Výměna přítlačné patky“ (strana 41).

9 Přišijte zip ke kusu tkaniny s 3 mm (1/8 palce) navíc, počínaje začátkem zipu.

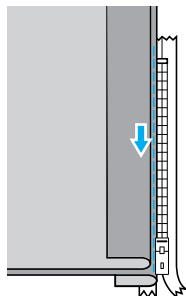

! UPOZORNĚNÍ

- Během šití dávejte pozor, aby jehla nenarazila na zip, mohlo by dojít ke zlomení nebo ohnutí jehly.

10 Jakmile dojdete asi na 5 cm (2 palce) od konce zipu, zastavte šicí stroj s jehlou v dolní pozici (v tkanině), zdvihněte přítlačnou patku, rozepněte zip a pokračujte v šití.

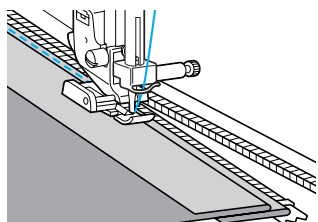

11 Zapněte zip, otočte tkaninu a potom nastehujte druhou stranu zipu k tkanině.

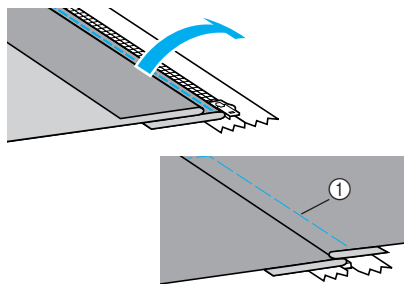

① Stehování

12 Nasadíte držák přítlačné patky na druhý trn patky pro všívání zipů „I“.

Pokud byl držák přítlačné patky v kroku 8 nasazen na pravý trn, nasadte jej nyní na levý trn.

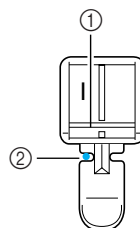

① Trn na levé straně

② Bod spuštění jehly

13 Obšijte zip. Ušijte obrácené stehy na konci rozpojení zipu a srovnejte zuby zipu s hranou přítlačné patky.

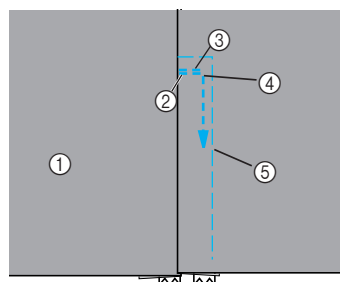

- ① Lícová strana tkaniny
② Rozpojení na konci zipu
③ Obrácený steh
④ Začátek švu
⑤ Stehování

! UPOZORNĚNÍ

- Během šití dávejte pozor, aby jehla nenarazila na zip, mohlo by dojít ke zlomení nebo ohnutí jehly.



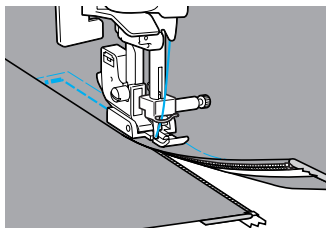

- 14** Jakmile dojdete asi na 5 cm (2 palce) od konce zipu, zastavte šicí stroj s jehlou v dolní pozici (v tkanině), zdvihněte přítlačnou patku, rozepněte zip a pokračujte v šití.

- 15** Odstraňte stehování.



Šití pružných látek a elastických pásek

Pomocí stroje lze šít pružné látky a připeňovat elastické pásky.

Název stehu	Vzor	Číselná tlačítka	Využití	Šířka stehů [mm (palců)]		Délka stehů [mm (palců)]		Přítlačná patka
				Automaticky	Manuálně	Automaticky	Manuálně	
Pružný steh	04 		Pružné tkaniny	1,0 (1/16)	1,0–3,0 (1/16–1/8)	2,5 (3/32)	1,0–4,0 (1/16–3/16)	J
2bodový klikatý steh	06 	–	Připeňování elastických prvků	5,0 (3/16)	1,5–7,0 (1/16–1/4)	1,0 (1/16)	0,2–4,0 (1/64–3/16)	
3bodový klikatý steh	07 			5,0 (3/16)	1,5–7,0 (1/16–1/4)	1,0 (1/16)	0,2–4,0 (1/64–3/16)	
Elastický upevňovací steh	31 	–	Připeňuje elastické prvky k pružné tkanině	4,0 (3/16)	0,0–7,0 (0–1/4)	1,0 (1/16)	0,2–4,0 (1/64–3/16)	

Při provádění kterékoli z následujících operací dodržujte příslušná opatření.

Šití pružné látky

- 1 Zapněte šicí stroj.**
- 2 Vyberte steh 04** .
 - Podrobnosti najdete v části „Výběr stehu“ (strana 67).
- 3 Namontujte patku pro klikatý steh „J“.**

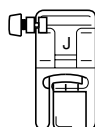

- Podrobnosti najdete v části „Výměna přítlačné patky“ (strana 41).

- 4 Tkaninu šijte, aniž byste ji napínali.**

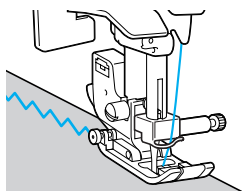

Připeňování elastických prvků

Pokud je k oblečení připevněn elastický prvek na manžetě nebo v pase, konečné rozměry budou odpovídat elastickému kusu, proto je nutné použít vhodnou délku elastické pásky.

- 1 Přišpendlete elastickou pásku k rubové straně tkaniny.**
Přišpendlete elastickou pásku k tkanině v několika bodech, aby byla páska na tkanině umístěna stejnoměrně.

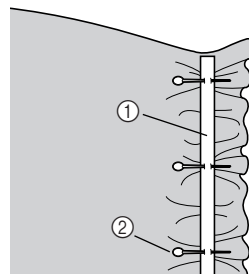

- ① Elastická páska
- ② Čep

- 2 Zapněte šicí stroj.**
- 3 Vyberte steh.**
 - Podrobnosti najdete v části „Výběr stehu“ (strana 67).

4 Namontujte patku pro klikatý steh „J“.

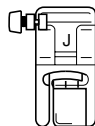

- Podrobnosti najdete v části „Výměna přítlačné patky“ (strana 41).

5 Během přišívání elastické pásky k tkanině elastickou pásku natahujte, aby měla stejnou délku jako tkanina.

Levou rukou tahejte tkaninu za přítlačnou patkou a současně pravou rukou tahejte tkaninu u špendlíku nejbližší přední části přítlačné patky.

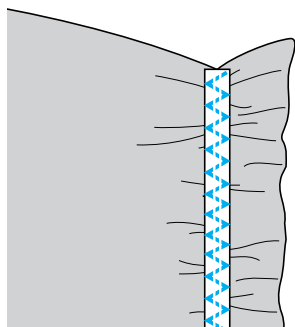
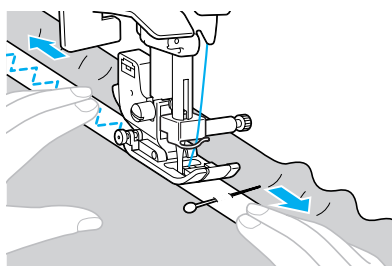















UPOZORNĚNÍ

- Během šití dávejte pozor, aby jehla nenarazila na žádný špendlík, mohlo by dojít ke zlomení nebo ohnutí jehly.

Aplikace, prošívání a obšívání

V této části jsou popsány stehy, které lze použít pro našívání aplikací, prošívání a obšívání.

Název stehu	Vzor 	Číselná tlačítka 	Využití	Šířka stehů [mm (palců)]		Délka stehů [mm (palců)]		Přítlačná patka
				Automaticky	Manuálně	Automaticky	Manuálně	
Klikatý steh	05 		Našívání aplikací (střední základní/ obrácený steh)	3,5 (1/8)	0,0–7,0 (0–1/4)	1,4 (1/16)	0,0–4,0 (0–3/16)	J
	21 	–	Prošívání aplikací, volné prošívání, saténový steh	3,5 (1/8)	0,0–7,0 (0–1/4)	1,4 (1/16)	0,0–4,0 (0–3/16)	
Aplikační steh	16 	–	Našívání aplikací	3,5 (1/8)	2,5–7,0 (3/32–1/4)	2,5 (3/32)	1,6–4,0 (1/16–3/16)	
	22 	–	Přišívání aplikací a olemování	1,5 (1/16)	0,5–3,5 (1/32–1/8)	1,8 (1/16)	1,0–4,0 (1/16–3/16)	
	23 	–	Přišívání aplikací a olemování	1,5 (1/16)	0,5–3,5 (1/32–1/8)	1,8 (1/16)	1,0–4,0 (1/16–3/16)	
Látací rovný steh	18 	–	Šití látacím rovným stehem (se švovou záložkou 6,5 mm (1/4 palce) od pravého okraje přítlačné patky)	5,5 (7/32)	0,0–7,0 (0–1/4)	2,0 (1/16)	0,2–5,0 (1/64–3/16)	
	19 	–	Šití látacím rovným stehem (se švovou záložkou 6,5 mm (1/4 palce) od levého okraje přítlačné patky)	1,5 (1/16)	0,0–7,0 (0–1/4)	2,0 (1/16)	0,2–5,0 (1/64–3/16)	
Spojovací steh	26 	–	Prošívání	4,0 (3/16)	0,0–7,0 (0–1/4)	1,2 (1/16)	0,2–4,0 (1/64–3/16)	
	27 	–		5,0 (3/16)	2,5–7,0 (3/32–1/4)	2,5 (3/32)	1,0–4,0 (1/16–3/16)	
	28 	–		5,0 (3/16)	0,0–7,0 (0–1/4)	1,2 (1/16)	0,2–4,0 (1/64–3/16)	
Napodobení ručního prošívání	20 	–	Prošívání rovným stehem, které vypadá jako ručně šité	0,0 (0)	0,0–7,0 (0–1/4)	2,5 (3/32)	1,0–4,0 (1/16–3/16)	
Prošívání podkladu	24 	–	Prošívání	7,0 (1/4)	1,0–7,0 (1/16–1/4)	1,6 (1/16)	1,0–4,0 (1/16–3/16)	

Aplikační steh

- 1** Vystříhnete aplikaci a nechte švovou záložku 3 až 5 mm (1/8 až 3/16 palce).

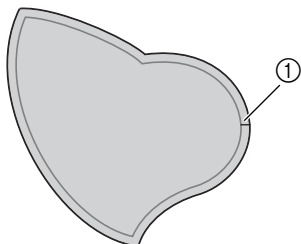

① Švová záložka

- 2** Na zadní stranu aplikace umístěte vzor ze silného papíru nebo stabilizátoru a potom pomocí žehličky přeložte švovou záložku.

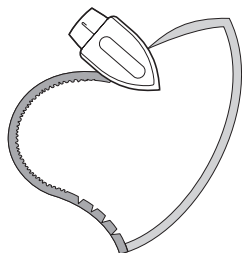

- Po přitisknutí švové záložky odstraňte silný papír.

- 3** Otočte tkaninu a nastehujte nebo našpendlete ji k tkanině, k níž bude přišita.

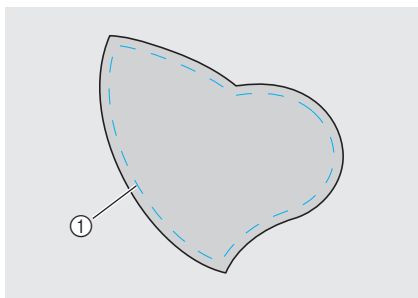

① Stehování

- 4** Zapněte šicí stroj.

- 5** Vyberte steh.

- Podrobnosti najdete v části „Výběr stehu“ (strana 67).

- 6** Namontujte patku pro klikatý steh „J“.

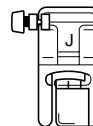

- Podrobnosti najdete v části „Výměna přítlačné patky“ (strana 41).

- 7** Otočte ruční kolo směrem k sobě (proti směru hodinových ručiček) a začněte šít okolo okraje aplikace, přičemž dbejte na to, aby se jehla zapichovala těsně vedle aplikace.

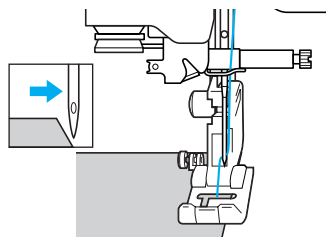

- Při šití kolem rohu zastavte stroj s jehlou zapíchnutou do tkaniny těsně mimo aplikaci, zdvihněte páku přítlačné patky a potom otočte tkaninu podle potřebné změny směru.

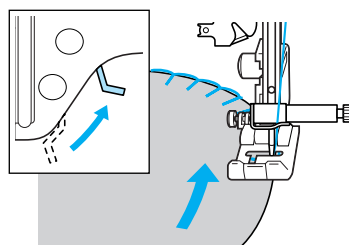

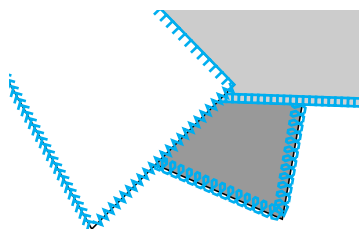
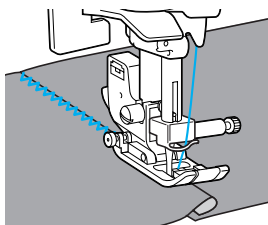

Prošívání (patchwork)

- 1 Přeložte okraj horního kusu tkaniny a položte jej přes spodní kus.
- 2 Sešijte oba kusy tkaniny tak, aby vzor překrýval oba dva kusy.



Látání

Sešívání dvou kusů tkaniny dohromady se říká „látání“. Kusy tkaniny musejí být ustříženy se švovou záložkou 6,5 mm (1/4 palce). Šijte přímým látacím stehem 6,5 mm (1/4 palce) od pravé nebo levé hrany přítlačné patky.

- 1 Nastehujte nebo našpendlete švovou záložku tkaniny, kterou chcete sešít.
- 2 Zapněte šicí stroj.
- 3 Vyberte steh 18  nebo 19 .

- Podrobnosti najdete v části „Výběr stehu“ (strana 67).

- 4 Namontujte patku pro klikatý steh „J“.

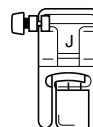

- Podrobnosti najdete v části „Výměna přítlačné patky“ (strana 41).

- 5 Šijte tak, aby hrana přítlačné patky byla vyrovnaná s hranou tkaniny.

■ Pro švovou záložku na pravé straně

Vyrovnejte pravou stranu přítlačné patky s okrajem tkaniny a šijte pomocí stehu 18 .

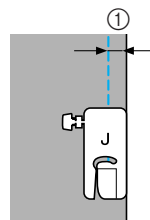

- ① 6,5 mm (1/4 palce)

■ Pro švovou záložku na levé straně

Vyrovnejte levou stranu přitlačné patky s okrajem tkaniny a šijte pomocí stehu ¹⁹ .

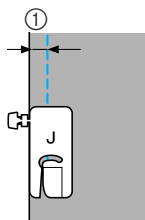

① 6,5 mm (1/4 palce)



Doplňkové informace

- Pro změnu šířku švové záložky (pozice jehly) změňte šířku stehu.

Prošívání rovným stehem

Vkládání vycpávky mezi horní a spodní vrstvu tkaniny se říká „prošívání“. Prošívku lze snadno ušít pomocí doplňkové krokovací patky a doplňkového vodička pro prošívání.

- 1 Nastehujte tkaninu, kterou chcete prošít.**
- 2 Zapněte šicí stroj.**
- 3 Vyberte steh.**
 - Podrobnosti najdete v části „Výběr stehu“ (strana 66).
- 4 Nasad'te krokovací patku.**
 - Podrobnosti najdete v části „Použití doplňkové krokovací patky“ (strana 44).
- 5 Položte ruce po stranách přitlačné patky a během šití držte tkaninu napjatou.**

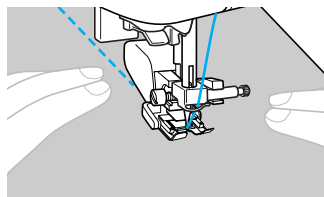

Poznámka

- Pokud šijete pomocí krokovací patky, šijte pouze nízkou a střední rychlostí.

■ Použití doplňkového prošívacího vodítka

Pomocí prošívacího vodítka můžete šít paralelní stehy se stejným rozstupem.

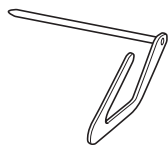

1 Zasuňte dřík prošívacího vodítka do otvoru v zadní části krokovací patky nebo držáku přitlačné patky.

- Krokovací patka

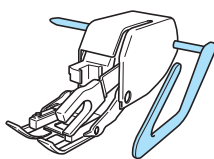

- Držák přitlačné patky

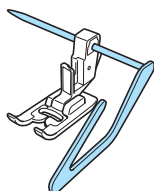

2 Seřídte dřík prošívacího vodítka tak, aby bylo vodítko vyrovnáno se stehem, který již byl ušitý.

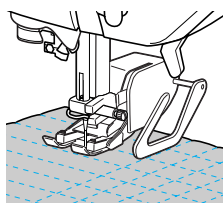

Poznámka

- Doplnkové prošívací vodítko můžete zakoupit u svého prodejce Brother.

Volné prošívání

Při volném prošívání spusťte zoubkové podavače (pomocí páky posunu) tak, abyste mohli tkaninu volně posouvat kterýmkoli směrem.

Pro volné prošívání je nezbytná doplňková prošívací patka.

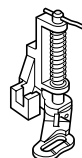

1 Vypněte šicí stroj.

2 Odstraňte přitlačnou patku a držák přitlačné patky.

- Viz „Demontáž držáku přitlačné patky“ (strana 43).

3 Upevněte prošívací patku pomocí šroubu držáku přitlačné patky.

Trn prošívací patky musí být umístěn nad šroubem držáku jehly.

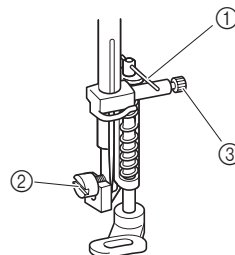

- ① Trn na prošívací patce
- ② Držák přitlačné patky šroub
- ③ Šroub držáku jehly

4 Pravou rukou přidržte prošívací patku a levou rukou pomocí šroubováku utáhněte šroub držáku přitlačné patky.

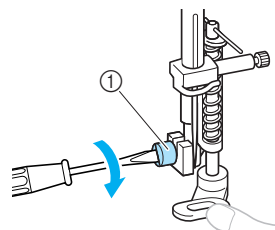

- ① Držák přitlačné patky šroub

! UPOZORNĚNÍ

- Nezapomeňte šroub pomocí šroubováku dobře utáhnout, jinak by se jehla mohla dotýkat přitlačné patky a mohla by se ohnout nebo zlomit.

- 5** Posuňte páku posunu umístěnou na zadní straně základny stroje na  (doleva při pohledu na stroj zezadu).

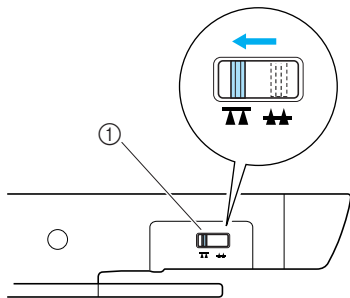

- ① Přepínač pozice zoubkového podavače (při pohledu na stroj zezadu)

► Zoubkové podavače jsou spuštěné.

- 6** Zapněte šicí stroj a potom vyberte steh.
- Podrobnosti najdete v části „Výběr stehu“ (strana 67).

- 7** Pomocí obou rukou udržíte látku napjatou a pohybujete jí tak, abyste sledovali vzor.

Na začátku a konci stehu budou ušity zesilovací stehy.

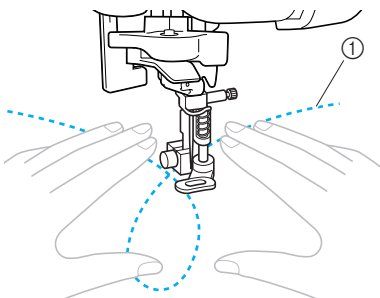

- ① Vzor

- 8** Po dokončení šití posuňte páku posunu na  (doprava při pohledu na stroj zezadu) pro zdvižení zoubkových podavačů.

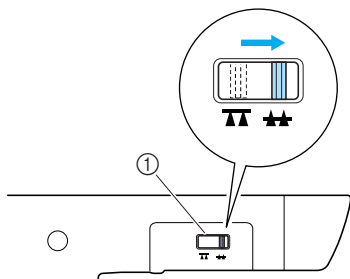

- ① Páka posunu (při pohledu na stroj zezadu)

• Normálně je páka posunu umístěna na pravé straně.

Šití saténu pomocí regulátoru rychlosti šití

Dekoratívni steh lze šít po změně šířky stehu saténového stehu. Pokud je šicí stroj nastaven tak, aby bylo možné šířku stehu regulovat pomocí regulátoru rychlosti šití, je možné šířku stehu snadno a rychle nastavit. V takovém případě se rychlost šití reguluje pomocí ovládacího pedálu.

- 1** Připojte ovládací pedál.

• Podrobnosti najdete v části „Začátek šití“ (strana 52).

- 2** Zapněte šicí stroj.

- 3** Namontujte patku pro klikatý steh „J“.

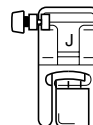



• Podrobnosti najdete v části „Výměna přítlačné patky“ (strana 41).

- 4** Stiskněte  (Klávesa nastavení) na ovládacím panelu.

► Objeví se obrazovka nastavení.



- 5** Stiskněte  nebo  (tlačítka délky stehu), dokud se neobjeví .

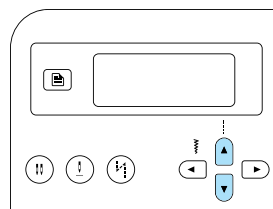

► Objeví se obrazovka, na níž lze určit, že šířka stehu je regulována pomocí regulátoru rychlosti šití.

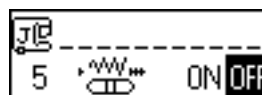

6 Stiskněte ◀ nebo ▶ (tlačítka šířky stehu) pro výběr .

Pro návrat na OFF stiskněte ◀ nebo ▶ (tlačítka šířky stehu).

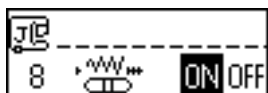
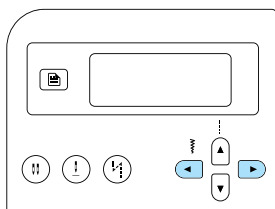

▶ Stroj je nyní nastaven tak, že šířka stehu je regulována pomocí regulátoru rychlosti šití.

7 Stiskněte (Tlačítko OK) nebo (tlačítko zrušit/smazat).

▶ Znovu se objeví úvodní obrazovka stehů.

8 Vyberte steh ²¹ .

• Podrobnosti najdete v části „Výběr stehu“ (strana 67).

9 Během šití posuňte regulátor rychlosti šití pro seřízení šířky stehu.

Posuňte regulátor doleva pro zúžení stehu.
Posuňte regulátor doprava pro rozšíření stehu.

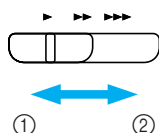

- ① Užší
- ② Širší

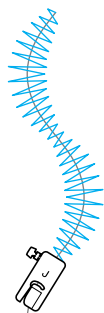

• Rychlost šití regulujte ovládacím pedálem.

10 Když dokončujete šití, nastavte regulátor šířky stehu zpět na OFF (vypnuto).





Doplňkové informace

- I když se výsledný steh liší v závislosti na šité tkanině a tloušťce použité nitě, nejlepších výsledků dosáhnete nastavením délky stehu mezi 0,3 a 0,5 mm (1/64 a 1/32 palce).

Zesilovací steh

Zesílení obzvlášť namáhaných míst, jako jsou otvory rukávů, vnitřní švy a rohy kapes.

Název stehu	Vzor	Číselná tlačítka	Využití	Šířka stehů [mm (palců)]		Délka stehů [mm (palců)]		Přítlačná patka
				Automaticky	Manuálně	Automaticky	Manuálně	
Trojité pružný steh	03 		Zesílení stehů rukávů a vnitřních švů	0,0 (0)	0,0–7,0 (0–1/4)	2,5 (3/32)	1,5–4,0 (1/16–3/16)	J
Pojistný steh	52 	–	Zesilování konců otvorů, jako jsou rohy kapes	2,0 (1/16)	1,0–3,0 (1/16–1/8)	0,4 (1/64)	0,3–1,0 (1/64–1/16)	A

Trojité pružný steh

Pomocí trojitého stehu můžete zesílit otvory rukávů a vnitřní švy.

1 Zapněte šicí stroj.

2 Vyberte steh 03 .

- Podrobnosti najdete v části „Výběr stehu“ (strana 67).

3 Namontujte patku pro klikatý steh „J“.

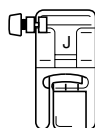

- Podrobnosti najdete v části „Výměna přítlačné patky“ (strana 41).

4 Začněte šít.

- Podrobnosti najdete v části „Začátek šití“ (strana 52).

Pojistný steh

Záševky slouží k zesílení bodů, které jsou vystaveny namáhání, jako jsou rohy kapes a otvory. V této části je popsán příklad postupu šití záševků v rozích kapes.

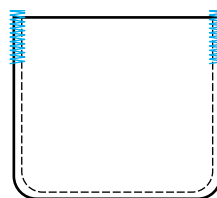

1 Určete požadovanou délku záševku.

Nastavte vodící desku knoflíku na patce pro šití knoflíkové díry „A“ na požadovanou délku. (Vzdálenost mezi značkami měřítka na přítlačné patce je 5 mm (3/16 palce).)

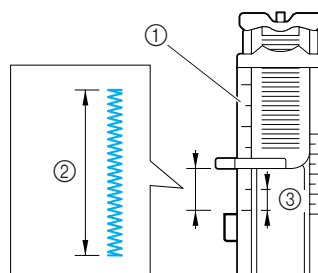

- ① Měřítka přítlačné patky
- ② Délka záševku
- ③ 5 mm (3/16 palce)

- Lze ušít záševky o maximální délce asi 28 mm (9/8 palce).

2 Zapněte šicí stroj.

3 Vyberte steh ⁵² .

- Podrobnosti najdete v části „Výběr stehu“ (strana 67).

4 Nasadte patku pro šití knoflíkových dírek „A“.

- Podrobnosti najdete v části „Výměna přítlačné patky“ (strana 41).

5 Provlékněte horní nit otvorem v přítlačné patce a protáhněte ji pod přítlačnou patkou, jak ukazuje obrázek.

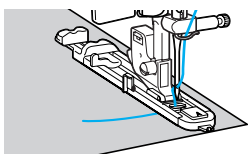

6 S otvorem kapsy orientovaným proti sobě položte tkaninu tak, aby jehla dopadala 2 mm (1/16 palce) před otvorem kapsy, a potom spusťte páku přítlačné patky.

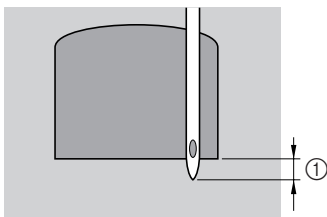

- ① 2 mm (1/16 palce)



Poznámka

- Při spuštění přítlačné patky netlačte na přední část přítlačné patky, jinak nebude záševek ušit ve správné velikosti.

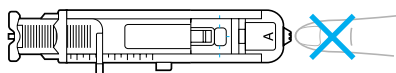

7 Spusťte páku knoflíkové dírky co nejniž.

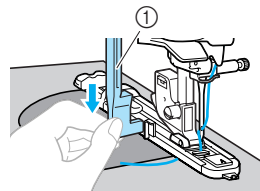

- ① Páka pro šití knoflíkové dírky

Páka pro šití knoflíkové dírky je umístěna za držákem patky pro šití knoflíkové dírky.

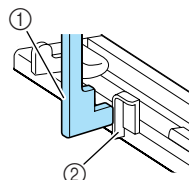

- ① Páka pro šití knoflíkové dírky
② Držák

8 Lehce podržte konec horní nitě v levé ruce a začněte šít.

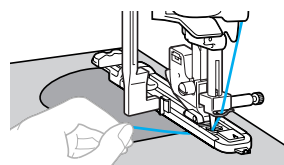

- Po dokončení šití stroj automaticky ušije zesilovací stehy a potom se zastaví.

9 Odstřihněte nit, zdvihněte páku přítlačné patky a potom vyjměte tkaninu.

10 Zdvihněte páku pro šití knoflíkové dírky do původní pozice.





Doplňkové informace

- Pokud se tkanina nepodává, např. pokud je příliš silná, prodlužte steh. Podrobnosti najdete v části „Regulace délky stehu“ (strana 59).

Steh pro obšívání dírek

Lze obšívát dírky, např. na páscích. Jsou dostupné tři velikosti dírek: 7 mm, 6 mm a 5 mm (1/4, 15/64 a 3/16 palce).

Název stehu	Vzor 	Využití	Šířka stehů [mm (palců)]		Délka stehů [mm (palců)]		Přítlačná patka
			Automaticky	Manuálně	Automaticky	Manuálně	
Steh pro obšívání dírek	54 	Obšívání dírek, například na páscích	7,0 (1/4)	7,0, 6,0 nebo 5,0 (1/4, 15/64 nebo 3/16)	–	–	N

1 Zapněte šicí stroj.

2 Vyberte steh 54 .

- Podrobnosti najdete v části „Výběr stehu“ (strana 67).

3 Nasadte patku pro monogramy „N“.

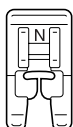

- Podrobnosti najdete v části „Výměna přitlačné patky“ (strana 41).

4 Pro výběr požadované velikosti dírky nastavte buď šířku stehu, nebo délku stehu.



①



②



③

- ① 7 mm (1/4 palce)
- ② 6 mm (15/64 palce)
- ③ 5 mm (3/16 palce)

- Podrobnosti najdete v části „Regulace šířky stehu“ (strana 58).

5 Spusťte jehlu do tkaniny na začátku švu a potom spusťte přítlačnou patku.

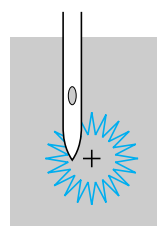

6 Začněte šít.

- ▶ Po dokončení šití stroj automaticky ušije zesilovací stehy a potom se zastaví.

7 Pomocí prosekávače dírek vysekněte otvor ve středu dírky.

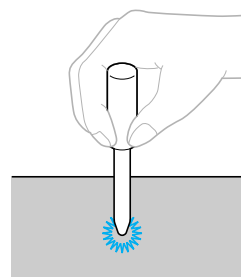

- Při použití prosekávače dírek položte papír nebo jiný ochranný materiál pod tkaninu, než budete prosekávat dírky v tkanině.

























Doplňkové informace

- Pokud používáte tkaninu s nízkou gramáží, může být steh řídký. Pokud k tomu dojde, obšijte díрку dvakrát přes sebe, než tkaninu odeberete.

Dekorativní steh

Pomocí tohoto šicího stroje lze šít různé dekorativní stehy.

Název stehu	Vzor 	Využití	Šířka stehů [mm (palců)]		Délka stehů [mm (palců)]		Přítlačná patka
			Autom aticky	Manuálně	Autom aticky	Manuálně	
Řídký lemovací steh	29 	Sešívání dvou kusů tkaniny otevřeným švem	5,0 (3/16)	0,0–7,0 (0–1/4)	2,5 (3/32)	1,0–4,0 (1/16–3/16)	J
	30 		5,0 (3/16)	2,5–7,0 (3/25–1/4)	2,5 (3/32)	1,0–4,0 (1/16–3/16)	
Spojovací steh	26 	Dekorativní překrývácí stehy	4,0 (3/16)	0,0–7,0 (0–1/4)	1,2 (1/16)	0,2–4,0 (1/64–3/16)	
	27 		5,0 (3/16)	2,5–7,0 (3/32–1/4)	2,5 (3/32)	1,0–4,0 (1/16–3/16)	
	28 		5,0 (3/16)	0,0–7,0 (0–1/4)	1,2 (1/16)	0,2–4,0 (1/64–3/16)	
Mušlový steh	17 	Mušlový steh na límcích a křivkách	4,0 (3/16)	0,0–7,0 (0–1/4)	2,5 (3/32)	0,2–4,0 (1/64–3/16)	
Nabírání	29 	Nabírání tkanin pro podtržení textury a elasticity	5,0 (3/16)	0,0–7,0 (0–1/4)	2,5 (3/32)	1,0–4,0 (1/16–3/16)	
	30 		5,0 (3/16)	2,5–7,0 (3/32–1/4)	2,5 (3/32)	1,0–4,0 (1/16–3/16)	
	40 		5,0 (3/16)	0,0–7,0 (0–1/4)	1,6 (1/16)	1,0–4,0 (1/16–3/16)	
Vlnitý steh	25 	Saténový vlnitý steh	5,0 (3/16)	2,5–7,0 (3/32–1/4)	0,5 (1/32)	0,1–1,0 (1/64–1/16)	
Olemování	36 	Přišívání krajk, dekorativní lemy, přišívání ozdob atd.	3,5 (1/8)	1,5–7,0 (1/16–1/4)	2,5 (3/32)	1,6–4,0 (1/16–3/16)	
	37 		6,0 (15/64)	1,5–7,0 (1/16–1/4)	3,0 (1/8)	1,5–4,0 (1/16–3/16)	
	38 	Dekorativní lemy a přišívání ozdob atd. na tenké, středně těžké a hladce tkané tkaniny	5,0 (3/16)	1,5–7,0 (1/16–1/4)	3,5 (1/8)	1,5–4,0 (1/16–3/16)	
	39 		5,0 (3/16)	1,5–7,0 (1/16–1/4)	4,0 (3/16)	1,5–4,0 (1/16–3/16)	
	40 		5,0 (3/16)	1,5–7,0 (1/16–1/4)	2,5 (3/32)	1,5–4,0 (1/16–3/16)	
	41 		5,0 (3/16)	1,5–7,0 (1/16–1/4)	2,0 (1/16)	1,5–4,0 (1/16–3/16)	
Řetízkový steh	32 	Dekorativní stehy	4,0 (3/16)	0,0–7,0 (0–1/4)	3,0 (1/8)	2,0–4,0 (1/16–3/16)	J

Název stehu	Vzor 	Využití	Šířka stehů [mm (palců)]		Délka stehů [mm (palců)]		Přítlačná patka
			Autom aticky	Manuálně	Autom aticky	Manuálně	
Lemkový steh	33 	Dekorativní stehy	4,0 (3/16)	0,0–7,0 (0–1/4)	2,5 (3/32)	1,0–4,0 (1/16–3/16)	J
Dekorativní steh	34 		5,5 (7/32)	0,0–7,0 (0–1/4)	1,6 (1/16)	1,0–4,0 (1/16–3/16)	
Vlnkový steh	35 		5,0 (3/16)	1,5–7,0 (1/16–1/4)	1,0 (1/16)	0,2–4,0 (1/64–3/16)	N



Lemování

Šití přes otevřený šev se nazývá „lemování“. Používá se na blůžkách a dětském oblečení. Tento steh působí dekorativněji při použití silnějších nití.

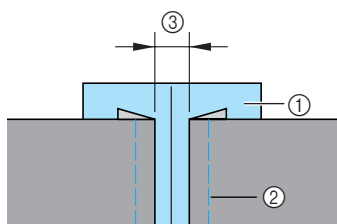
- 1 Pomocí žehličky přeložte dva kusy látky podél švů.
- 2 Sestehujte dva kusy tkaniny, s mezerou asi 4 mm (3/16 palce), na tenký papír nebo arch vodou rozpustného stabilizátoru. Pokud nakreslíte středem tenkého papíru nebo vodou rozpustného stabilizátoru čáru, šití bude jednodušší.



- 1 Tenký papír nebo vodou rozpustný stabilizátor
- 2 Stehování
- 3 4 mm (3/16 palce)

- 3 Zapněte šicí stroj.
- 4 Vyberte steh ²⁹  nebo ³⁰ .

- Podrobnosti najdete v části „Výběr stehu“ (strana 67).

- 5 Namontujte patku pro klikatý steh „J“.

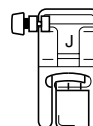

- Podrobnosti najdete v části „Výměna přítlačné patky“ (strana 41).

- 6 Nastavte šířku stehu na 7 mm (1/4 palce).

- Podrobnosti najdete v části „Regulace šířky stehu“ (strana 58).

- 7 Šijte tak, aby střed přítlačné patky byl vyrovnán se středem obou kusů tkaniny.

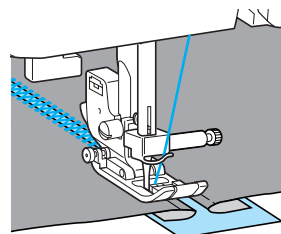
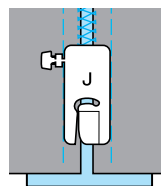

- 8 Po dokončení šití papír odstraňte.

Vlnitý steh

Opakující se vlnitý vzor, který vypadá jako mušle, se nazývá „mušlový“. Používá se na límcích blůz a k ozdobení okrajů kapesníků.

- 1 Zapněte šicí stroj.
- 2 Vyberte steh ²⁵ „mušlový“.
 - Podrobnosti najdete v části „Výběr stehu“ (strana 67).
- 3 Nasadte patku pro monogramy „N“.

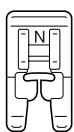

- Podrobnosti najdete v části „Výměna přítlačné patky“ (strana 41).

- 4 Šijte podél okraje tkaniny a dbejte na to, abyste nešli přímo na okraji tkaniny.

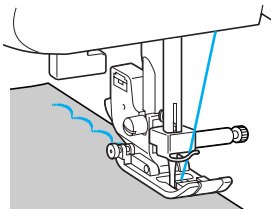

- Lepších výsledků dosáhnete aplikací škrabu ve spreji a zažehlením dřív, než začnete šít.

- 5 Odstříhňte podél stehů.

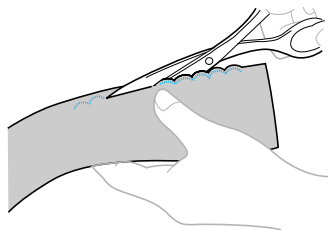

- Dávejte pozor, abyste nepřestříhli švy.

Nabírání

Dekoratívni steh vytvořený šitím nebo vyšíváním přes záševky se nazývá „nabírání“. Slouží k ozdobení předních dílů blůz nebo manžet. Steh pro nabírání zesiluje texturu a elasticitu tkaniny.

- 1 Zapněte šicí stroj.
- 2 Vyberte přímý steh, seřídte délku stehu na 4 mm (3/16 palce) a uvolněte napětí nitě.
 - Podrobnosti najdete v části „Regulace délky stehu“ (strana 59) a „Změna napětí horní nitě“ (strana 57).

- 3 Namontujte patku pro klikatý steh „J“.

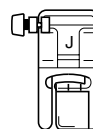

- Podrobnosti najdete v části „Výměna přítlačné patky“ (strana 41).

- 4 Ušijte paralelní švy v odstupu 1 cm (3/8 palce).

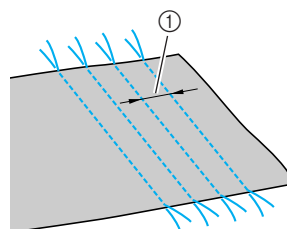



- ① 1 cm (3/8 palce)

- Není třeba šít obrácené nebo zesilovací stehy nebo odstříhávat nit.
- Na konci šití vytáhněte asi 5 cm (2 palce) nitě.

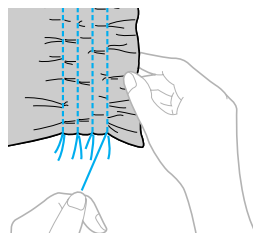
- 5 Pro vytvoření nabrání vytažte nit cívky. Nabrání uhladte vyžehlením.



- 6** Vyberte steh ²⁹ , ³⁰  nebo ⁴⁰ .

- Podrobnosti najdete v části „Výběr stehu“ (strana 67).

- 7** Šijte mezi přímými stehy.

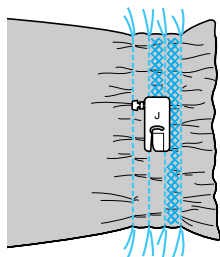

- 8** Vytáhněte nitě pro přímé stehy.

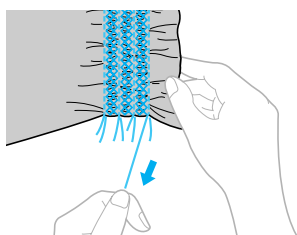

Šití mušlovým stehem

Nabírání, které vypadá jako mušle, se nazývá „mušlový záševek“. Slouží k ozdobení lemů, předních dílů blůz nebo manžet z tenkých tkanin.

- 1** Složte látku podél skladu.

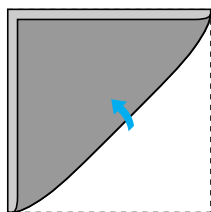

- 2** Zapněte šicí stroj.

- 3** Vyberte steh ¹⁷  a zvyšte napětí nitě.

- Podrobnosti najdete v části „Výběr stehu“ (strana 67).

- 4** Namontujte patku pro klikatý steh „J“.

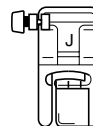

- Podrobnosti najdete v části „Výměna přítlačné patky“ (strana 41).

- 5** Šijte a dbejte na to, aby jehla dopadala těsně vedle okraje tkaniny.

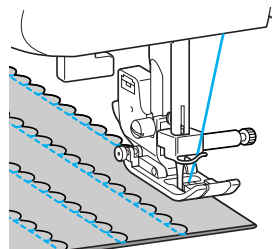
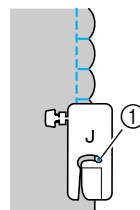

① Bod spuštění jehly

- 6** Rozložte tkaninu a rozžehlete záševky podél jedné strany.

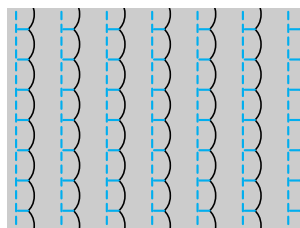

Spojování

Přes švové záložky sešitých tkanin lze ušít dekorativní spojovací steh. Tento postup se používá při patchworku.

- 1 Zapněte šicí stroj.
- 2 Sešijte pravé strany dvou kusů tkaniny a rozevřete švové záložky.

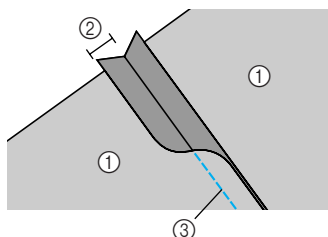

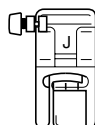

- 1 Rubová strana tkaniny
- 2 Švová záložka 6,5 mm (1/4 palce)
- 3 Rovný steh

- 3 Namontujte patku pro klikatý steh „J“.



- Podrobnosti najdete v části „Výměna přítlačné patky“ (strana 41).

- 4 Vyberte steh ²⁶ , ²⁷  nebo ²⁸ .

- Podrobnosti najdete v části „Výběr stehu“ (strana 67).

- 5 Otočte tkaninu lícem nahoru a šijte přes šev se středem přítlačné patky podél švu.

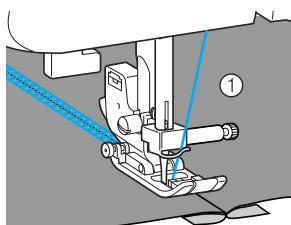

- 1 Lícová strana tkaniny

Přišívání ozdob

Při šití pomocí jehly s křídélkem jsou otvory po jehle větší a vytvářejí dekorativní steh, který vypadá jako krajka. Slouží k ozdobení lemů a ubrusů z tenkých tkanin a tkanin střední gramáže vedle hladkých tkanin.

! UPOZORNĚNÍ





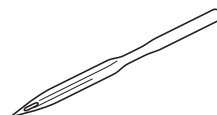

- Navlékač jehel nelze použít s jehlou s křídélkem, můžete tak poškodit šicí stroj. Ručně provlékněte nit skrz oko jehly směrem zepředu dozadu. Podrobnosti najdete v části „Zavedení horní nitě“ (strana 28).

- 1 Nasad'te jehlu s křídélkem.



- Použijte jehlu s křídélkem 130/705H 100/16.
- Podrobnosti o nasazování jehly najdete v části „Výměna jehly“ (strana 39).

- 2 Zapněte šicí stroj.

- 3 Vyberte steh ³² , ³⁶ , ³⁷ , ³⁸ , ³⁹ , ⁴⁰  nebo ⁴¹ .

- 4 Nasad'te patku pro monogramy „N“.

! UPOZORNĚNÍ

- Zvolte šířku stehu 6 mm (15/64 palce) nebo méně, jinak může dojít k ohnutí nebo zlomení jehly.
- Po nastavení šířky stehu pomalu otočte ručním kolem směrem k sobě (proti směru hodinových ručiček) a zkontrolujte, zda se jehla nedotýká přítlačné patky. Pokud jehla narazí na přítlačnou patku, může se jehla ohnout nebo zlomit.

5 Začněte šít.

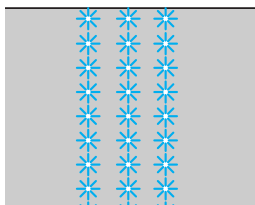

Částečné odstranění nití se nazývá „výšivka“. Poskytuje krásný výsledek u tkanin, které mají volnou vazbu. Dále jsou popsány dva způsoby vytváření výšivek.

■ **Výšivka (příklad 1)**

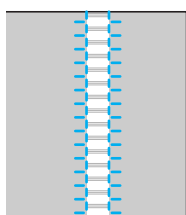

1 Z tkaniny vytáhněte několik vláken.

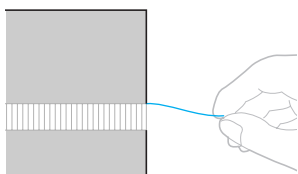

2 Zapněte šicí stroj.

3 Vyberte steh ³⁶



• Podrobnosti najdete v části „Výběr stehu“ (strana 67).

4 Nasadte patku pro monogramy „N“.

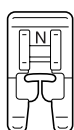

• Podrobnosti najdete v části „Výměna přítlačné patky“ (strana 41).

5 S tkaninou obrácenou lícem nahoru šijte podél pravého kraje rozřepené části.

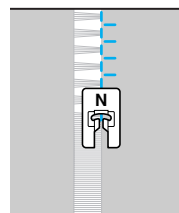

6 Stiskněte (Klávesa nastavení) na ovládacím panelu.

► Objeví se obrazovka nastavení.



7 Stiskněte nebo (tlačítka délky stehu), dokud se neobjeví .

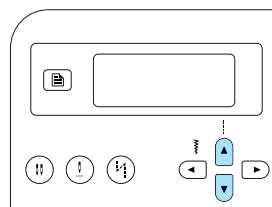

► Objeví se obrazovka pro zrcadlení vzoru.

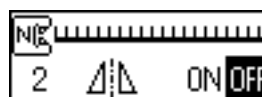

8 Stiskněte ◀ nebo ▶ (tlačítka šířky stehu) pro výběr .

Pro návrat na OFF stiskněte ◀ nebo ▶ (tlačítka šířky stehu).

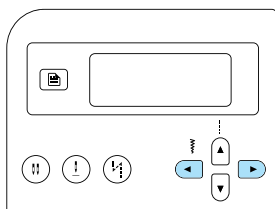

▶ Vzor bude převrácen.



9 Stiskněte  (Tlačítko OK) nebo  (tlačítko zrušit/smazat).

▶ Znovu se objeví úvodní obrazovka stehů.



10 Šijte podél druhého okraje roztržené části, aby vypadal jako předchozí steh.

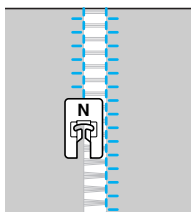

11 Nastavte zrcadlení vzoru zpět na OFF.

■ Výšivka (příklad 2)

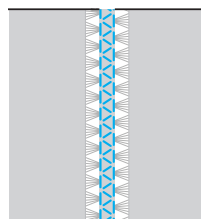

1 Vytáhněte několik vláken ze dvou dílů tkaniny, oddělených neroztřepenou částí v šířce asi 4 mm (3/16 palce).

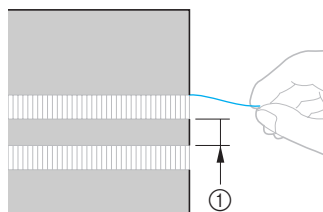

① 4 mm (3/16 palce)

2 Zapněte šicí stroj.

3 Vyberte steh ³⁹ .

• Podrobnosti najdete v části „Výběr stehu“ (strana 67).

4 Nasaďte patku pro monogramy „N“.

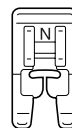

• Podrobnosti najdete v části „Výměna přítlačné patky“ (strana 41).

5 Šijte podél středu neroztřepené části.

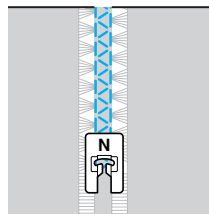

Šití různých integrovaných dekorativních vzorů

Lze šít saténové stehy, křížkové stehy a dekorativní saténové stehy. Všechny se šijí pomocí patky pro monogramy „N“.

Šití krásných vzorů

Abyste vzor ušili správně, je nutné zvážit následující problémy.

■ Tkanina

Před šitím tenkých nebo hrubých tkanin nasadte na rubovou stranu tkaniny doplňkový stabilizační materiál nebo pod tkaninu položte tenký papír, jako např. pauzovací papír. Jelikož během šití saténových stehů může dojít k zvrásnění nebo nahromadění stehů, nezapomeňte k tkanině přiložit stabilizační materiál.

■ Jehly a nitě

Pro šití tenkých tkanin, tkanin se střední gramáží nebo pružných tkanin používejte jehlu s kulovou hlavou. Při šití silných tkanin používejte jehlu pro domácí šicí stroje 90/14. Mimo to použijte nitě č. 50 – č. 60.

■ Zkušební šití

V závislosti na typu a síle tkaniny, kterou šijete, a na faktu, zda je nebo není použit stabilizační materiál, nemusí být dosaženo požadovaných výsledků. Nezapomeňte ušít zkušební kus, než začnete šít svůj projekt. Aby tkanina během šití neklouzala, nezapomeňte ji vést oběma rukama.

Vzory šití

1 Zapněte šicí stroj.

2 Vyberte steh.

- Podrobnosti najdete v krocích **4** až **6** v části „Výběr stehu“ (strana 67).

3 Nasadte patku pro monogramy „N“.

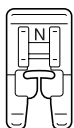

- Podrobnosti najdete v části „Výměna přítlačné patky“ (strana 41).

4 Začněte šít.

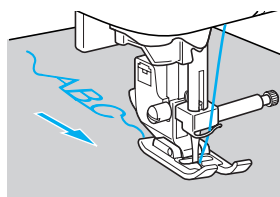
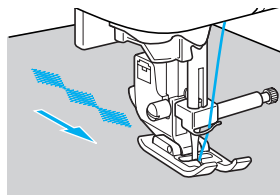

- Steh se šije ve směru naznačeném šipkou.

5 Šití zesilovacích stehů.



Pokud šijete stehy ve tvaru písmen, budou po každém písmenu ušity zesilovací stehy.

- Pokud šijete pomocí jiného stehu než stehu ve tvaru písmen, je vhodné nejdříve nastavit automatický obrácený/zesilovací steh. Podrobnosti najdete v části „Automatické šití obráceného/zesilovacího stehu“ (strana 60).

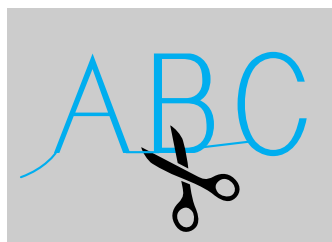
6 Jakmile dokončíte šití, odstříhnete nůžkami veškeré přebytečné nitě na začátku stehu a mezi vzory.



Kombinace vzorů

Lze kombinovat a šít dohromady různé vzory. Je možné kombinovat stehy ve tvaru písmen a uživatelské dekorativní stehy (stehy vybrané pomocí ). Nicméně nelze kombinovat uživatelské stehy (stehy vybrané pomocí  a ).

1 Vyberte první vzor.

► První vzor je vybrán a objeví se na LCD.



- Jakmile začnete šít, bude šicí stroj šít vybraný vzor opakovaně až do chvíle, kdy jej zastavíte.

2 Vyberte další vzor.

Pomocí číselných kláves zadejte číslo požadovaného stehu.

Pro změnu typu stehu stiskněte  (klávesa stehu ve tvaru písmen/uživatelského dekorativního stehu). Jakmile se v levém dolním rohu obrazovky objeví ikona požadovaného režimu stehu, zadejte číslo požadovaného stehu.



► Na LCD se objeví kombinované vzory.



- Pro odstranění vybraného vzoru stiskněte  (tlačítko zrušit/smazat) na ovládacím panelu. Posledně vybraný vzor byl odstraněn.

3 Opakujte kroky 2.



4 Po výběru všech požadovaných vzorů začněte šít.

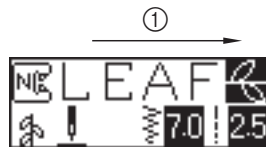

① Směr šití

► Pořadí, v němž se vzory objevují na LCD, je pořadí, v němž budou šity.



Poznámka

- Pokud kombinovaný vzor ušijete alespoň jednou, bude šití kombinovaného vzoru dočasně zastaveno. Zadání čísla stehu po ušití vymaže kombinovaný vzor a vybere nový steh, a nepředá tedy nový steh do kombinovaného vzoru.
- Pokud nechcete vzor vymazat, uložte jej před zadáním čísla nového stehu. Podrobnosti o ukládání stehů najdete v části „Ukládání vzorů“ (strana 114).

Doplňkové informace

- Je možné kombinovat až 35 vzorů.
- Pokud bylo zkombinováno několik vzorů, šicí stroj se zastaví po ušití všech vybraných vzorů zobrazených na LCD displeji. Podrobnosti o opakovaném šití kombinovaných vzorů najdete v části „Opakované šití vzorů“.
- Kombinovaný vzor lze uložit pro pozdější použití. Podrobnosti najdete v části „Ukládání vzorů“ (strana 114).

Opakované šití vzorů

Pro opakované šití kombinovaných vzorů postupujte podle postupu popsaného níže.

1 Vyberte vzor.

- Podrobnosti najdete v části „Kombinace vzorů“ (strana 111).

2 Stiskněte (Klávesa nastavení) na ovládacím panelu.

- ▶ Objeví se obrazovka nastavení.



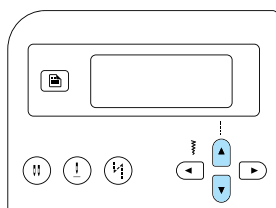

3 Stiskněte nebo (tlačítko délky stehu), dokud se neobjeví.



- ▶ Objeví se obrazovka pro výběr opakovaného šití.



4 Stiskněte nebo (tlačítka šířky stehu) pro výběr (opakované šití).

Pro návrat na  (jedno ušití) stiskněte  nebo  (tlačítka šířky stehu).

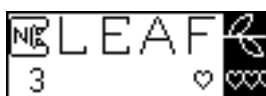
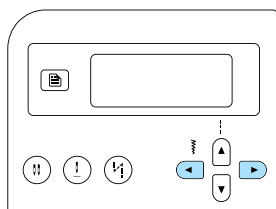

5 Stiskněte (Tlačítko OK) nebo (tlačítko zrušit/smazat).

- ▶ Opět se objeví počáteční steh a stroj je nastaven na opakované šití vybraného vzoru.

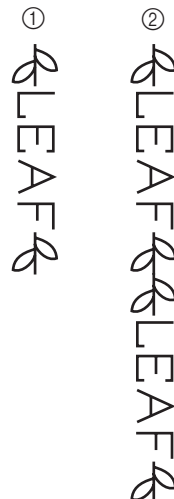

- ① Jednotlivé
- ② Opakované

Poznámka

- Pokud je nastaveno opakované šití, vzor bude šit opakovaně, dokud nebude šicí stroj zastaven.
- Pokud šicí stroj vypnete, nastavení opakovaného/jednotlivého šití se vrátí na výchozí nastavení.

Kontrola vybraného vzoru

Je možné kombinovat až 35 vzorů. Pokud nelze všechny vybrané vzory zobrazit na LCD současně, je možné vzor zkontrolovat podle následujícího postupu.

1 Stiskněte (Klávesa nastavení) na ovládacím panelu.

- ▶ Objeví se obrazovka nastavení.



- 2 Stiskněte nebo (tlačítko délky stehu), dokud se neobjeví.

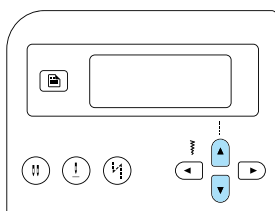

- Objeví se obrazovka pro kontrolu vzorů.



- 3 Stiskněte nebo (tlačítko šířky stehu) pro listování vzorem a zkontrolujte jej.

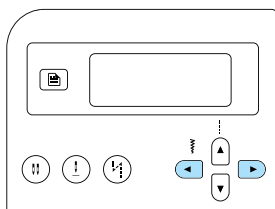

- Stiskněte pro listování vzorem doleva. Pokud tlačítko stisknete při zobrazení vzoru zcela vlevo (první vzor), ozve se zapípání.
- Stiskněte pro listování vzorem doprava. Pokud tlačítko stisknete při zobrazení pouze vzoru zcela vpravo (poslední vzor), ozve se zapípání.

- 4 Stiskněte (Tlačítko OK) nebo (tlačítko zrušit/smazat).

- Znovu se objeví úvodní obrazovka stehů.

Zrcadlení vzoru

Vzor lze zrcadlit podél svislé osy.

- 1 Vyberte steh.
- 2 Stiskněte (Klávesa nastavení) na ovládacím panelu.

- Objeví se obrazovka nastavení.



- 3 Stiskněte nebo (tlačítko délky stehu), dokud se neobjeví.

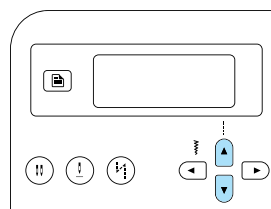

- Objeví se obrazovka pro zrcadlení vzoru.



- 4 Stiskněte nebo (tlačítka šířky stehu) pro výběr **ON**.

- Pro návrat na **OFF** stiskněte nebo (tlačítka šířky stehu).

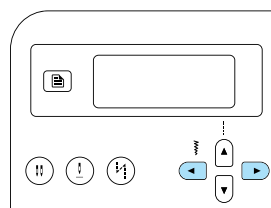

- Vzor bude zobrazen zrcadlově.



- 5** Stiskněte  (Tlačítko OK) nebo  (tlačítko zrušit/smazat).

▶ Znovu se objeví úvodní obrazovka stehů.

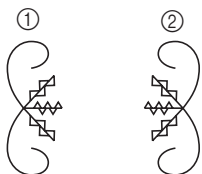

- ① Normální
- ② Zrcadlově zobrazený



Doplňkové informace

- Některé užitkové stehy, většinu dekorativních stehů a všechny stehy ve tvaru písmen lze zrcadlit.
- Zrcadlové vzory lze také kombinovat s jinými vzory.



Ukládání vzorů

Kombinovaný vzor lze uložit pro pozdější použití. Protože uložené vzory nejsou po vypnutí šicího stroje ztraceny, lze je kdykoli vyvolat. Tato funkce je užitečná pro vzory, jako jsou jména, které jsou často používány. Ukládat lze i užitkové stehy. Je možné ukládat až 3 vzory.

- 1** Vytvořte kombinovaný vzor, který chcete uložit. Jinak zobrazte vzor, který chcete uložit.

- Podrobnosti najdete v části „Kombinace vzorů“ (strana 111).



- 2** Stiskněte  (tlačítko paměti) na ovládacím panelu.

- ▶ Stroj se přepne do režimu paměti a v levém horním rohu obrazovky se objeví .



- 3** Stiskněte číselné tlačítko (1 až 3) pro pozici, do níž má být vzor uložen.

- ▶ Bude zobrazen uložený obsah pozice pro vybrané číslo.
- Pokud nebylo nic uloženo, nic se ve spodní části obrazovky neobjeví.



- Pokud pozice obsahuje vzor, bude vzor zobrazen. Pokud chcete vzor na pozici zachovat, vyberte jinou pozici.



4 Zkontrolujte obsah a stiskněte (Tlačítko OK).

Obsah uložený ve vybrané pozici bude přepsán.

- ▶ Objeví se obrazovka sdělující, že vzor je ukládán do vybrané pozice.
- ▶ Po uložení vzoru se ozve pípnutí a znovu se objeví úvodní obrazovka výchozího stehu.



Poznámka

- Během ukládání vzoru šicí stroj nevyvínejte, jinak by mohlo dojít ke ztrátě dat.



Doplňkové informace

- Vzor uložený na pozici lze vymazat provedením operace uložení bez vybraného vzoru.

Vyvolávání vzoru

1 Stiskněte (tlačítko přednastaveného užítkového stehu/uloženého vzoru) na ovládacím panelu.

- ▶ Jakmile se objeví ve středu obrazovky, stroj se přepne do režimu vyvolání vzoru a v levém dolním rohu obrazovky se objeví

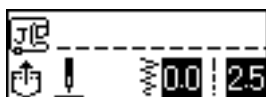

Doplňkové informace

- Při každém stisknutí (tlačítko přednastaveného užítkového stehu/uloženého vzoru) se stroj přepne mezi režimem přednastaveného užítkového stehu a režimem uloženého vzoru. (Podrobnosti o režimu přednastaveného užítkového stehu najdete v části „Výběr typu stehu a vzoru“ (strana 66).

2 Stiskněte číselné tlačítko (1 až 3) pro pozici, do níž má být vzor uložen.

- ▶ Bude vyvolán uložený obsah pozice pro vybrané číslo.



- Pokud ve vybrané pozici nebyl uložen žádný vzor, ozve se zapípání a zobrazí se obrazovka, která předcházela stisknutí tlačítka.
- Pro vybrání jiné pozice použijte číselné tlačítko pro zadání jiného čísla pozice.



Doplňkové informace

- Po vyvolání dekorativního stehu nebo stehu ve tvaru písmen stiskněte (tlačítko stehu ve tvaru písmen/užitkový dekorativní steh) pro kombinaci dalšího vzoru nebo pro jeho úpravu.

Vyrovnání vzoru

V závislosti na použité tkanině nebo rychlosti šití nemusí být vzor správně ušitý. Pokud k tomu dojde, seřídte vzor na odstřížku tkaniny, který odpovídá tkanině použité pro projekt.

1 Zapněte šicí stroj.

2 Vyberte (č. 62 z , vyberte pomocí).

Stiskněte  (tlačítko stehu ve tvaru písmen/užitkového dekorativního stehu) a potom použijte číselná tlačítka pro zadání „62“.

► Je vybrán steh vyrovnání vzoru.

3 Nasadte patku pro monogramy „N“.

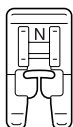

• Podrobnosti najdete v části „Výměna přítlačné patky“ (strana 41).

4 Začněte šít.



- Bude vyšit vzor pro seřízení.
- Šicí stroj se zastaví po ušití vzoru.

5 Zkontrolujte ušitý vzor.

Pokud je část vzoru zobrazená na ilustraci ušita stejnoměrně, vzor bude správně vyrovnán.

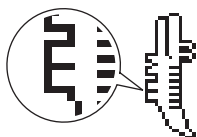

Pokud vzor není vyšit správně, postupujte podle kroků uvedených níže pro vyrovnání stehu.

6 Stiskněte (Klávesa nastavení) na ovládacím panelu.

► Objeví se obrazovka nastavení.



7 Stiskněte nebo (tlačítka délky stehu), dokud se neobjeví.

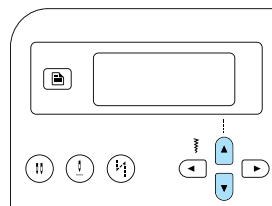

► Objeví se obrazovka pro seřízení vzorů.



- 8** Stiskněte ◀ nebo ▶ (klávesy šířky stehu).

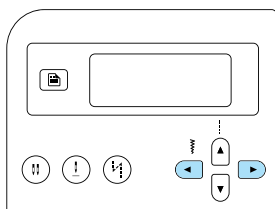

- ▶ Proveďte potřebná seřízení podle způsobu šití vzoru.

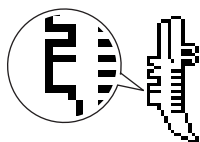

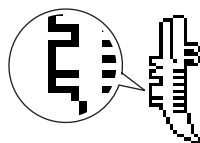

Stiskněte ▶ (tlačítko šířky stehu) pro zvýšení nastavení seřízení.



Stiskněte ◀ (tlačítko šířky stehu) pro snížení nastavení seřízení.



- 9** **Začněte znovu šít a zkontrolujte vzor.**
Pokračujte s vyrovnáním vzoru, dokud nebude ušit správně.

- 10** **Jakmile je vzor správně ušitý, stiskněte**  (Tlačítko OK) **nebo**  (tlačítko zrušit/smazat).

- ▶ Znovu se objeví úvodní obrazovka stehů.

**4****PŘÍLOHA**















V této kapitole jsou popsány různé postupy pro údržbu a odstraňování problémů.



















Nastavení stehů	120
Užitkové stehy.....	120
Další stehy	124
Ošetřování a údržba	126
Čištění povrchu stroje.....	126
Čištění drážky	126
Snímání stehové desky	127
Řešení problémů.....	128
Chybové zprávy	132
Na LCD se nic neobjevuje.....	134
Provozní signál	134
Signál zrušení operace	134
Rejstřík.....	136





















Nastavení stehů





















V následující tabulce uživatelských stehů jsou uvedena různá využití stehů, délka a šířka stehu a možnost použití dvojité jehly.











Užitkové stehy

Název stehu	Vzor	Příslušná patka	Využití	Šířka stehů [mm (palců)]		Délka stehů [mm (palců)]		Dvojitá jehla	Rub/ Zpevnění Stehy	Krokovací patka	
				Automaticky	Manuálně	Automaticky	Manuálně				
Rovný steh	Levá	01 	J	Běžné šití, zašití nabírání nebo zásevků atd.	0,0 (0)	0,0–7,0 (0–1/4)	2,5 (3/32)	0,2–5,0 (1/64–3/16)	Ano (J)	Rub	Ne
	Střed	02 	J/I	Přišívání zipů, běžné šití, zašití nabírání nebo zásevků atd.	3,5 (1/8)	0,0–7,0 (0–1/4)	2,5 (3/32)	0,2–5,0 (1/64–3/16)	Ano (J)	Rub	Ne
Trojité pružný steh		03 	J	Přišívání rukávů, šití vnitřních švů, šití pružných tkanin a dekorativní stehy	0,0 (0)	0,0–7,0 (0–1/4)	2,5 (3/32)	1,5–4,0 (1/16–3/16)	Ano (J)	Zpevnění	Ne
Pružný steh		04 	J	Šití pružných látek a dekorativní steh	1,0 (1/16)	1,0–3,0 (1/16–1/8)	2,5 (3/32)	1,0–4,0 (1/16–3/16)	Ano (J)	Zpevnění	Ne
Klikatý steh	Střed	05 	J	Entlování nebo přišívání aplikací	3,5 (1/8)	0,0–7,0 (0–1/4)	1,4 (1/16)	0,0–4,0 (0–3/16)	Ano (J)	Rub	Ne
2bodový klikatý steh		06 	J	Entlování na tkaninách střední gramáže nebo pružných tkaninách, přišívání elastických prvků, látání atd.	5,0 (3/16)	1,5–7,0 (1/16–1/4)	1,0 (1/16)	0,2–4,0 (1/64–3/16)	Ano (J)	Zpevnění	Ano
3bodový klikatý steh		07 	J	Entlování na tkaninách střední gramáže nebo pružných tkaninách, přišívání elastických prvků, látání atd.	5,0 (3/16)	1,5–7,0 (1/16–1/4)	1,0 (1/16)	0,2–4,0 (1/64–3/16)	Ano (J)	Zpevnění	Ne
Entlovací steh		08 	G	Entlování tenkých tkanin nebo tkanin střední gramáže	3,5 (1/8)	2,5–5,0 (3/32–3/16)	2,0 (1/16)	1,0–4,0 (1/16–3/16)	Ne	Zpevnění	Ne
		09 	G	Entlování tenkých tkanin	5,0 (3/16)	2,5–5,0 (3/32–3/16)	2,5 (3/32)	1,0–4,0 (1/16–3/16)	Ne	Zpevnění	Ne
		10 	G	Brání třepení silných tkanin a snadno se třepících tkanin	5,0 (3/16)	3,5–5,0 (1/8–3/16)	2,5 (3/32)	1,0–4,0 (1/16–3/16)	Ne	Zpevnění	Ne
		11 	J	Entlování pružných tkanin	5,0 (3/16)	0,0–7,0 (0–1/4)	2,5 (3/32)	0,5–4,0 (1/32–3/16)	Ano (J)	Zpevnění	Ne
		12 	J	Entlování silných nebo pružných tkanin	5,0 (3/16)	0,0–7,0 (0–1/4)	2,5 (3/32)	0,5–4,0 (1/32–3/16)	Ano (J)	Zpevnění	Ne
Entlovací steh		13 	J	Entlování pružných látek a dekorativní steh	4,0 (3/16)	0,0–7,0 (0–1/4)	4,0 (3/16)	1,0–4,0 (1/16–3/16)	Ano (J)	Zpevnění	Ne
Slepý lemovací steh		14 	R	Slepý lemovací steh na tkaninách střední gramáže	00 (0)	– 3 ← → 3	2,0 (1/16)	1,0–3,5 (1/16–1/8)	Ne	Zpevnění	Ne
		15 	R	Slepý lemovací steh na pružných tkaninách	00 (0)	– 3 ← → 3	2,0 (1/16)	1,0–3,5 (1/16–1/8)	Ne	Zpevnění	Ne

Název stehu	Vzor 	Přítlačná patka	Vyžití	Šířka stehů [mm (palců)]		Délka stehů [mm (palců)]		Dvojitá jehla	Rub/ Zpevnění Stehy	Krokovací patka
				Autom aticky	Manuálně	Autom aticky	Manuálně			
Aplikační steh	16 	J	Aplikační steh	3,5 (1/8)	2,5–7,0 (3/32–1/4)	2,5 (3/32)	1,6–4,0 (1/16–3/16)	Ano (J)	Zpevnění	Ne
Mušlový steh	17 	J	Šití mušlovým stehem	4,0 (3/16)	0,0–7,0 (0–1/4)	2,5 (3/32)	0,2–4,0 (1/64–3/16)	Ano (J)	Zpevnění	Ne
Látací rovný steh	18 	J	Šití látacím rovným stehem (se švovou záložkou 6,5 mm (1/4 palce) od pravého okraje přítlačné patky)	5,5 (7/32)	0,0–7,0 (0–1/4)	2,0 (1/16)	0,2–5,0 (1/64–3/16)	Ne	Zpevnění	Ne
	19 	J	Šití látacím rovným stehem (se švovou záložkou 6,5 mm (1/4 palce) od levého okraje přítlačné patky)	1,5 (1/16)	0,0–7,0 (0–1/4)	2,0 (1/16)	0,2–5,0 (1/64–3/16)	Ne	Zpevnění	Ano
Rovný steh, který vypadá jako ručně šitý (pro prošívání)	20 	J	Prošívání rovným stehem, které vypadá jako ručně šité	0,0 (0)	0,0–7,0 (0–1/4)	2,5 (3/32)	1,0–4,0 (1/16–3/16)	Ne	Zpevnění	Ne
Klíkatý steh (pro prošívání)	21 	J	Prošívání aplikací, volné prošívání, saténový steh	3,5 (1/8)	0,0–7,0 (0–1/4)	1,4 (1/16)	0,0–4,0 (0–3/16)	Ne	Zpevnění	Ano
Aplikační steh (pro prošívání)	22 	J	Přišívání aplikací a olemování	1,5 (1/16)	0,5–3,5 (1/32–1/8)	1,8 (1/16)	1,0–4,0 (1/16–3/16)	Ne	Zpevnění	Ne
	23 	J	Přišívání aplikací a olemování	1,5 (1/16)	0,5–3,5 (1/32–1/8)	1,8 (1/16)	1,0–4,0 (1/16–3/16)	Ne	Zpevnění	Ne
Prošívací steh (pro prošívání podkladu)	24 	J	Prošívání podkladu	7,0 (1/4)	1,0–7,0 (1/16–1/4)	1,6 (1/16)	1,0–4,0 (1/16–3/16)	Ne	Zpevnění	Ne
Saténový vlnitý steh	25 	N	Vlnitý steh	5,0 (3/16)	2,5–7,0 (3/32–1/4)	0,5 (1/32)	0,1–1,0 (1/64–1/16)	Ano (J)	Zpevnění	Ne
Spojovací steh	26 	J	Prošívání a dekorativní stehy	4,0 (3/16)	0,0–7,0 (0–1/4)	1,2 (1/16)	0,2–4,0 (1/64–3/16)	Ano (J)	Zpevnění	Ne
	27 	J	Prošívání, dekorativní stehy a entlování obou kusů tkaniny, jako v případě trikotu	5,0 (3/16)	2,5–7,0 (3/32–1/4)	2,5 (3/32)	1,0–4,0 (1/16–3/16)	Ano (J)	Zpevnění	Ne
	28 	J	Prošívání a dekorativní stehy	5,0 (3/16)	0,0–7,0 (0–1/4)	1,2 (1/16)	0,2–4,0 (1/64–3/16)	Ano (J)	Zpevnění	Ne
Řídký lemovací steh	29 	J	Lemovací a dekorativní steh	5,0 (3/16)	0,0–7,0 (0–1/4)	2,5 (3/32)	1,0–4,0 (1/16–3/16)	Ano (J)	Zpevnění	Ne
	30 	J	Lemovací a dekorativní steh	5,0 (3/16)	2,5–7,0 (3/32–1/4)	2,5 (3/32)	1,0–4,0 (1/16–3/16)	Ano (J)	Zpevnění	Ne
Elastický upevňovací steh	31 	J	Připevňuje elastické prvky k pružné tkanině	4,0 (3/16)	0,0–7,0 (0–1/4)	1,0 (1/16)	0,2–4,0 (1/64–3/16)	Ano (J)	Zpevnění	Ne
Řetízkový steh	32 	J	Dekorativní stehy	4,0 (3/16)	0,0–7,0 (0–1/4)	3,0 (1/8)	2,0–4,0 (1/16–3/16)	Ne	Zpevnění	Ne

Název stehu	Vzor 	Přítlačná patka	Vyuzítí	Šířka stehů [mm (palců)]		Délka stehů [mm (palců)]		Dvojitá jehla	Rub/ Zpevnění Stehy	Krokovací patka
				Autom aticky	Manuálně	Autom aticky	Manuálně			
Lemkový steh		J	Dekoratивní stehy	4,0 (3/16)	0,0–7,0 (0–1/4)	2,5 (3/32)	1,0–4,0 (1/16–3/16)	Ano (J)	Zpevnění	Ne
Dekoratивní steh		J	Dekoratивní stehy	5,5 (7/32)	0,0–7,0 (0–1/4)	1,6 (1/16)	1,0–4,0 (1/16–3/16)	Ano (J)	Zpevnění	Ne
Vlnkový steh		N	Dekoratивní steh a připeňování elastických prvků	5,0 (3/16)	1,5–7,0 (1/16–1/4)	1,0 (1/16)	0,2–4,0 (1/64–3/16)	Ano (J)	Zpevnění	Ne
Šítí lemu		N	Přišívání krajek, dekoratивní lemy, přišívání ozdob atd.	3,5 (1/8)	1,5–7,0 (1/16–1/4)	2,5 (3/32)	1,6–4,0 (1/16–3/16)	Ne	Zpevnění	Ne
		N	Dekoratивní lemy, přišívání ozdob atd.	6,0 (15/64)	1,5–7,0 (1/16–1/4)	3,0 (1/8)	1,5–4,0 (1/16–3/16)	Ne	Zpevnění	Ne
		N	Dekoratивní lemy nebo tenké, středně těžké a hladce tkané tkaniny, přišívání ozdob atd.	5,0 (3/16)	1,5–7,0 (1/16–1/4)	3,5 (1/8)	1,5–4,0 (1/16–3/16)	Ne	Zpevnění	Ne
		N	Dekoratивní lemy nebo tenké, středně těžké a hladce tkané tkaniny, přišívání ozdob atd.	5,0 (3/16)	1,5–7,0 (1/16–1/4)	4,0 (3/16)	1,5–4,0 (1/16–3/16)	Ne	Zpevnění	Ne
		N	Dekoratивní lemy nebo tenké, středně těžké a hladce tkané tkaniny, přišívání ozdob atd.	5,0 (3/16)	1,5–7,0 (1/16–1/4)	2,5 (3/32)	1,5–4,0 (1/16–3/16)	Ne	Zpevnění	Ne
Šítí lemu		N	Dekoratивní lemy nebo tenké, středně těžké a hladce tkané tkaniny, přišívání ozdob atd.	5,0 (3/16)	1,5–7,0 (1/16–1/4)	2,0 (1/16)	1,5–4,0 (1/16–3/16)	Ne	Zpevnění	Ne
Šítí knoflíkových dírek		A	Vodorovné knoflíkové díčky na tenkých nebo středně těžkých tkaninách	5,0 (3/16)	3,0–5,0 (1/8–3/16)	0,5 (1/32)	0,2–1,0 (1/64–1/16)	Ne	Automatické zpevnění	Ne
		A	Vodorovné knoflíkové díčky v místech vystavených namáhání	5,0 (3/16)	3,0–5,0 (1/8–3/16)	0,5 (1/32)	0,2–1,0 (1/64–1/16)	Ne	Automatické zpevnění	Ne
		A	Vodorovné knoflíkové díčky na silných tkaninách	5,0 (3/16)	3,0–5,0 (1/8–3/16)	0,5 (1/32)	0,2–1,0 (1/64–1/16)	Ne	Automatické zpevnění	Ne
		A	Knoflíkové díčky se zámečkem pro podkládané tkaniny	5,0 (3/16)	3,0–5,0 (1/8–3/16)	0,5 (1/32)	0,2–1,0 (1/64–1/16)	Ne	Automatické zpevnění	Ne
		A	Knoflíkové díčky pro pružné tkaniny nebo pleteniny	6,0 (15/64)	3,0–6,0 (1/8– 15/64)	1,0 (1/16)	0,5–2,0 (1/32–1/16)	Ne	Automatické zpevnění	Ne
		A	Knoflíkové díčky pro pružné tkaniny	6,0 (15/64)	3,0–6,0 (1/8– 15/64)	1,5 (1/16)	1,0–3,0 (1/16–1/8)	Ne	Automatické zpevnění	Ne
		A	Kabátové knoflíkové díčky	5,0 (3/16)	0,0–6,0 (0–15/64)	2,0 (1/16)	0,2–4,0 (1/64–3/16)	Ne	Automatické zpevnění	Ne
		A	Knoflíkové díčky ve tvaru klíčové díčky pro silné tkaniny nebo tkaniny s vlasem	7,0 (1/4)	3,0–7,0 (1/8–1/4)	0,5 (1/32)	0,3–1,0 (1/64–1/16)	Ne	Automatické zpevnění	Ne
		A	Knoflíkové díčky ve tvaru klíčové díčky pro silné nebo středně těžké tkaniny	7,0 (1/4)	3,0–7,0 (1/8–1/4)	0,5 (1/32)	0,3–1,0 (1/64–1/16)	Ne	Automatické zpevnění	Ne
		A	Vodorovné díčky ve tvaru klíčové díčky pro silné tkaniny nebo tkaniny s vlasem	7,0 (1/4)	3,0–7,0 (1/8–1/4)	0,5 (1/32)	0,3–1,0 (1/64–1/16)	Ne	Automatické zpevnění	Ne

Název stehu	Vzor 	Přítlačná patka	Využití	Šířka stehů [mm (palců)]		Délka stehů [mm (palců)]		Dvojitá jehla	Rub/Zpevnění Stehy	Krokovací patka
				Autom aticky	Manuálně	Autom aticky	Manuálně			
Pojistný steh	52 	A	Zesiluje otvory a oblasti, kde se steh snadno uvolňuje	2,0 (1/16)	1,0–3,0 (1/16–1/8)	0,4 (1/64)	0,3–1,0 (1/64–1/16)	Ne	Automatické zpevnění	Ne
Knoflíkový steh	53 	M	Přišívání knoflíků	3,5 (1/8)	2,5–4,5 (3/32–3/16)	–	–	Ne	Automatické zpevnění	Ne
Steh pro obšívání dírek	54 	N	Obšívání dírek, například na páscích	7,0 (1/4)	7,0, 6,0, 5,0 (1/4, 15/64, 3/16)	7,0 (1/4)	7,0, 6,0, 5,0 (1/4, 15/64, 3/16)	Ne	Automatické zpevnění	Ne
Dekoratívní stehy	55 	N	Pro ozdobu atd.	7,0 (1/4)	0,0–7,0 (0–1/4)	2,5 (3/32)	0,2–4,0 (1/64–3/16)	Ne	Zpevnění	Ne
	56 	N	Pro ozdobu atd.	7,0 (1/4)	0,0–7,0 (0–1/4)	2,0 (1/16)	0,2–4,0 (1/64–3/16)	Ne	Zpevnění	Ne
	57 	N	Pro ozdobu atd.	7,0 (1/4)	0,0–7,0 (0–1/4)	2,5 (3/32)	0,2–4,0 (1/64–3/16)	Ne	Zpevnění	Ne
	58 	N	Pro ozdobu atd.	7,0 (1/4)	0,0–7,0 (0–1/4)	2,5 (3/32)	0,2–4,0 (1/64–3/16)	Ne	Zpevnění	Ne
	59 	N	Pro ozdobu atd.	7,0 (1/4)	0,0–7,0 (0–1/4)	2,0 (1/16)	0,2–4,0 (1/64–3/16)	Ne	Zpevnění	Ne
	60 	N	Pro ozdobu atd.	7,0 (1/4)	0,0–7,0 (0–1/4)	2,0 (1/16)	0,2–4,0 (1/64–3/16)	Ne	Zpevnění	Ne
	61 	N	Pro ozdobu atd.	7,0 (1/4)	0,0–7,0 (0–1/4)	1,6 (1/16)	0,2–4,0 (1/64–3/16)	Ne	Zpevnění	Ne
	62 	N	Pro ozdobu atd.	7,0 (1/4)	0,0–7,0 (0–1/4)	2,5 (3/32)	0,2–4,0 (1/64–3/16)	Ne	Zpevnění	Ne
	63 	N	Pro ozdobu atd.	7,0 (1/4)	0,0–7,0 (0–1/4)	2,0 (1/16)	0,2–4,0 (1/64–3/16)	Ne	Zpevnění	Ne
	64 	N	Pro ozdobu atd.	7,0 (1/4)	0,0–7,0 (0–1/4)	2,0 (1/16)	0,2–4,0 (1/64–3/16)	Ne	Zpevnění	Ne
	65 	N	Pro ozdobu atd.	7,0 (1/4)	0,0–7,0 (0–1/4)	2,5 (3/32)	0,2–4,0 (1/64–3/16)	Ne	Zpevnění	Ne
	66 	N	Pro ozdobu atd.	7,0 (1/4)	0,0–7,0 (0–1/4)	1,6 (1/16)	0,2–4,0 (1/64–3/16)	Ne	Zpevnění	Ne
	67 	N	Pro ozdobu atd.	7,0 (1/4)	0,0–7,0 (0–1/4)	1,4 (1/16)	0,2–4,0 (1/64–3/16)	Ne	Zpevnění	Ne
Saténový steh	68 	N	Pro ozdobu atd.	7,0 (1/4)	2,5–7,0 (3/32–1/4)	0,4 (1/64)	0,1–1,0 (1/64–1/16)	Ano (J)	Zpevnění	Ne
	69 	N	Pro ozdobu atd.	7,0 (1/4)	2,5–7,0 (3/32–1/4)	0,4 (1/64)	0,1–1,0 (1/64–1/16)	Ano (J)	Zpevnění	Ne
	70 	N	Pro ozdobu atd.	7,0 (1/4)	2,5–7,0 (3/32–1/4)	0,4 (1/64)	0,1–1,0 (1/64–1/16)	Ano (J)	Zpevnění	Ne

Název stehu	Vzor 	Přítičná patka	Využití	Šířka stehů [mm (palců)]		Délka stehů [mm (palců)]		Dvojitá jehla	Rub/Zpevnění Stehy	Krokovací patka
				Autom aticky	Manuálně	Autom aticky	Manuálně			
Saténový steh	71 	N	Pro ozdobu atd.	7,0 (1/4)	2,5–7,0 (3/32–1/4)	0,4 (1/64)	0,1–1,0 (1/64–1/16)	Ano (J)	Zpevnění	Ne
	72 	N	Pro ozdobu atd.	7,0 (1/4)	2,5–7,0 (3/32–1/4)	0,4 (1/64)	0,1–1,0 (1/64–1/16)	Ano (J)	Zpevnění	Ne
	73 	N	Pro ozdobu atd.	7,0 (1/4)	2,5–7,0 (3/32–1/4)	0,4 (1/64)	0,1–1,0 (1/64–1/16)	Ano (J)	Zpevnění	Ne
	74 	N	Pro ozdobu atd.	7,0 (1/4)	2,5–7,0 (3/32–1/4)	0,4 (1/64)	0,1–1,0 (1/64–1/16)	Ano (J)	Zpevnění	Ne
	75 	N	Pro ozdobu atd.	7,0 (1/4)	2,5–7,0 (3/32–1/4)	0,4 (1/64)	0,1–1,0 (1/64–1/16)	Ano (J)	Zpevnění	Ne
Křížkový steh	76 	N	Pro ozdobu atd.	7,0 (1/4)	0,0–7,0 (0–1/4)	1,6 (1/16)	0,2–4,0 (1/64–3/16)	Ne	Zpevnění	Ne
	77 	N	Pro ozdobu atd.	6,0 (15/64)	0,0–7,0 (0–1/4)	1,4 (1/16)	0,2–4,0 (1/64–3/16)	Ne	Zpevnění	Ne
	78 	N	Pro ozdobu atd.	6,0 (15/64)	0,0–7,0 (0–1/4)	2,5 (3/32)	0,2–4,0 (1/64–3/16)	Ne	Zpevnění	Ne
	79 	N	Pro ozdobu atd.	6,0 (15/64)	0,0–7,0 (0–1/4)	1,4 (1/16)	0,2–4,0 (1/64–3/16)	Ne	Zpevnění	Ne
	80 	N	Pro ozdobu atd.	6,0 (15/64)	0,0–7,0 (0–1/4)	1,4 (1/16)	0,2–4,0 (1/64–3/16)	Ne	Zpevnění	Ne

Další stehy

Typ stehu	Vzor 										Přítičná patka	Dvojitá jehla	Proměnný vzor Délkašifka	Převracení vlevo/pravo
	01	02	03	04	05	06	07	08	09	10				
Stehy ve tvaru písmen	A	B	C	D	E	F	G	H	I	J	N	Ne	Ne	Ano
	K	L	M	N	O	P	Q	R	S	T				
	U	V	W	X	Y	Z	&	?	!	_				
	0	1	2	3	4	5	6	7	8	9				
	,	,	.	()	—	Ä	Å	Æ	Ñ				
	Ö	Ø	Ç	Ü	β									



Doplňkové informace

- Pro výběr režimu vyšívání písmen jednou stiskněte  (klávesa stehu ve tvaru písmen/užitkového dekorativního stehu).

Typ stehu	Vzor								Přítlačná patka	Dvojitá Jehla	Proměnný vzor Délkašifka	Převracení vlevo/vpravo
Užitkové dekorativní stehy	01	02	03	04	05	06	07	11	J(+2)	Ano (*Není možné) (J)	Ano	Ano
	12	13	16	17	18*	20	21	22				
	23	24	25	26*	27	28						
	08	09	10						G(+2)	Ne		Ne
	14	15							R(+2)	Ne		Ne
	19*	29*	30	31	32	33	34	35	N	Ne (*Není nemožné)		Ano
	36	37	38	39	40	41			N	Ne		Ano
	42	43	44	45	46	47	48	62(*1)				
	49	50	51	52	53	54	55	56	N	Ano (J)		Ano
	57	58	59	60	61				N	Ne		Ano

(*1) Vzor pro provádění úprav

(*2) Při kombinaci s jiným vzorem použijte patku pro vyšívání monogramů „N“



Doplňkové informace

- Pro výběr užitkového dekorativního stehu dvakrát stiskněte (klávesa stehu ve tvaru písmen/ užitkového dekorativního stehu).

Ošetřování a údržba

Níže jsou popsány jednoduché postupy údržby šicího stroje.

Čištění povrchu stroje

Pokud je povrch stroje zašpiněný, lehce navlhčete hadřík v neutrálním čisticím prostředku, dobře jej vyždímejte a potom povrch stroje otřete. Po jednom setření vlhkým hadříkem jej setřete ještě jednou suchým hadříkem.

! UPOZORNĚNÍ

- Před čištěním stroje odpojte přívodní šňůru, jinak by mohlo dojít ke zranění nebo úrazu elektrickým proudem.

Čištění drážky

Kvalita šití může být snížena nahromaděním prachu v cívkovém pouzdro, proto je třeba je pravidelně čistit.

- 1 Vypněte šicí stroj.

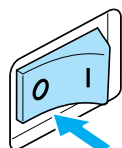

- 2 Odpojte přívodní šňůru od konektoru zdroje na pravé straně šicího stroje.

! UPOZORNĚNÍ

- Před čištěním stroje odpojte přívodní šňůru, jinak by mohlo dojít ke zranění nebo úrazu elektrickým proudem.

- 3 Sejměte plochý nástavec.

- 4 Uvolněte šroub držáku přítlačné patky a sejměte držák přítlačné patky, potom uvolněte šroub držáku jehly a vyjměte jehlu.

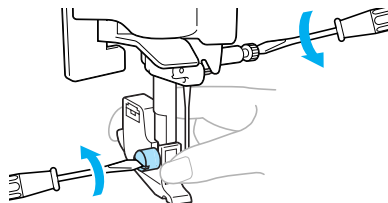

- 5 Uchopte kryt stehové desky z obou stran a posuňte ji směrem k sobě.

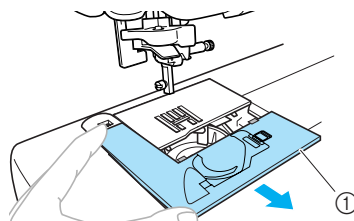

① Kryt stehové desky

► Kryt stehové desky bude odstraněn.

- 6 Vyjměte cívkové pouzdro. Uchopte cívkové pouzdro a vytáhněte je ven.

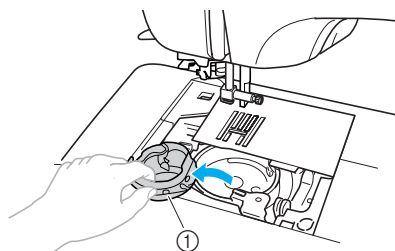

① Cívkové pouzdro

- 7 Pomocí čistícího kartáčku nebo vysavače odstraňte chuchvalce a prach z drážky a jejího okolí.

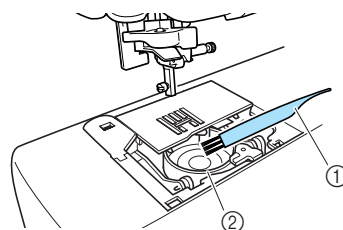

① Čistící kartáč
② Drážka

- Na cívkové pouzdro nenanášejte olej.

- 8** Vložte cívkové pouzdro tak, aby značka ▲ na cívkovém pouzdro byla zarovnána se značkou ● na stroji, jak je uvedeno na obrázku.

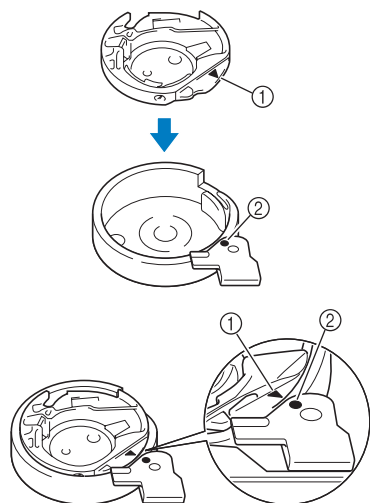

- Zarovnejte značku ▲ a ●.

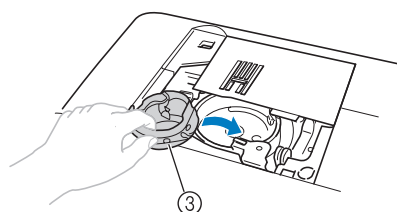

- ① Značka ▲
- ② Značka ●
- ③ Cívkové pouzdro

- Ujistěte se, že jsou označené body zarovnané ještě před instalací cívkového pouzdra.

! UPOZORNĚNÍ

- Nikdy nepoužívejte poškrábané cívkové pouzdro, protože by mohlo dojít k roztřepení horní nitě, zlomení jehly nebo ke snížení kvality šití. Objednávku na nové cívkové pouzdro (kód dílu: XE7560-001) předejte svému nejbližšímu autorizovanému servisnímu středisku.
- Ujistěte se, že je cívkové pouzdro správně nainstalované, jinak by mohlo dojít ke zlomení jehly.

- 9** Zasuňte vodička krytu stehové desky do stehové desky a potom zasuňte kryt zpět.

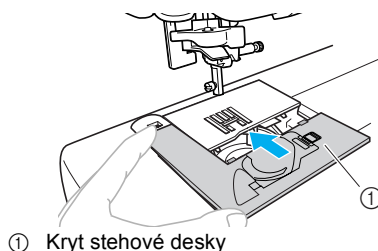

- ① Kryt stehové desky

- 10** Instalujte plochý nástavec do původní pozice.

Snímání stehové desky

Pokud je nit zamotaná a nelze ji odstranit vyčištěním drážky, sejměte stehovou desku.

- 1 Postupujte podle kroků 1 až 6 na strana 126.
- 2 Sejměte stehovou desku odmontováním šroubů pomocí přiloženého šroubováku.

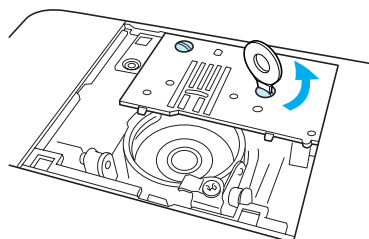

- 3 Vjměte zamotanou nit ze stehové desky.
- 4 Vraťte stehovou desku na původní místo a znovu pomocí přiloženého šroubováku utáhněte šrouby.

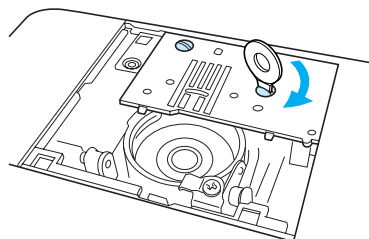

! Poznámka

- Srovnejte dva otvory pro šrouby na stehové desce se dvěma otvory pro šrouby na stroji.

- 5** Postupujte podle kroků 7 až 10 (strana 126-127).

Řešení problémů

Pokud přestane stroj správně fungovat, zkontrolujte následující možné problémy, než požádáte o servis. Pokud problém přetrvává, obraťte se na svého prodejce nebo nejbližší autorizované servisní středisko.



Příznak	Příčina problému	Náprava	Odkaz
Šicí stroj nefunguje.	Stroj není zapnutý.	Zapněte stroj.	strana 17
	Nebylo stisknuto tlačítko start/stop.	Stiskněte tlačítko start/stop.	strana 52
	Páka přítlačné patky je zdvihnutá.	Spustte páku přítlačné patky.	–
	Tlačítko start/stop bylo stisknuto, přestože je připojen ovládací pedál.	Tlačítko start/stop nepoužívejte, pokud je připojen ovládací pedál. Pro použití tlačítka start/stop odpojte ovládací pedál.	strana 52
Jehla se láme.	Jehla není správně namontována.	Namontujte správně jehlu.	strana 39
	Šroub držáku jehly je uvolněný.	Pomocí šroubováku šroub pevně utáhněte.	
	Jehla je ohnutá nebo tupá.	Vyměňte jehlu.	
	Kombinace tkaniny, nitě a jehly je nesprávná.	Vyberte nit a jehlu odpovídající typu sešívání tkaniny.	strana 38
	Používaná přítlačná patka není vhodná pro typ stehu, kterým chcete šít.	Namontujte přítlačnou patku, která je vhodná pro typ stehu, kterým chcete šít.	strana 120
	Napětí horní nitě je příliš silné.	Uvolněte napětí horní nitě.	strana 57
	Tah látky je příliš silný.	Látku jemně navádějte.	–
	Špulka není správně namontována.	Namontujte správně špulku.	strana 28
	Oblast v okolí otvoru ve stehové desce je poškrábaná nebo je na ní ořep.	Vyměňte stehovou desku. Obrat'te se na prodejce nebo nejbližší autorizované servisní středisko.	–
	Oblast v okolí otvoru v přítlačné patce je poškrábaná nebo je na ní ořep.	Vyměňte přítlačnou patku. Obrat'te se na prodejce nebo nejbližší autorizované servisní středisko.	–
	Cívkové pouzdro je poškrábané nebo je na něm ořep.	Vyměňte cívkové pouzdro. Obrat'te se na prodejce nebo nejbližší autorizované servisní středisko.	–
	Není používána cívka navržená přímo pro tento stroj.	Nevhodné cívky nebudou správně fungovat. Používejte pouze cívku navrženou pro tento stroj.	strana 22









Příznak	Příčina problému	Náprava	Odkaz
Horní nit se přetrhla.	Horní nit nebyla správně zavedena (například špulka není správně namontována, krytka špulky je příliš velká pro používanou špulku nebo se nit uvolnila z vodička nitě na držáku jehly).	Upravte horní vedení.	strana 28
	Na nitě jsou uzlíky nebo smyčky.	Odstraňte uzlíky nebo smyčky.	–
	Vybraná jehla není vhodná pro používanou nit.	Vyberte jehlu, která se hodí pro typ používané nitě.	strana 38
	Napětí horní nitě je příliš silné.	Uvolněte napětí horní nitě.	strana 57
	Nit je zamotaná například v cívkovém pouzdru.	Odstraňte zamotanou nit. Pokud je nit zamotaná v cívkovém pouzdře, vyčistěte drážku.	strana 126
	Jehla je ohnutá nebo tupá.	Vyměňte jehlu.	strana 39
	Jehla není správně namontována.	Namontujte správně jehlu.	
	Oblast v okolí otvoru ve stehové desce je poškrábaná nebo je na ní otřep.	Vyměňte stehovou desku. Obraťte se na prodejce nebo nejbližší autorizované servisní středisko.	–
	Oblast v okolí otvoru v přitlačné patce je poškrábaná nebo je na ní otřep.	Vyměňte přitlačnou patku. Obraťte se na prodejce nebo nejbližší autorizované servisní středisko.	–
	Cívkové pouzdro je poškrábané nebo je na něm otřep.	Vyměňte cívkové pouzdro. Obraťte se na prodejce nebo nejbližší autorizované servisní středisko.	–
Není používána cívka navržená přímo pro tento stroj.	Nevhodné cívky nebudou správně fungovat. Používejte pouze cívku navrženou pro tento stroj.	strana 22	
Spodní nit je zamotaná nebo se přetrhla.	Cívkové pouzdro není správně namontované.	Namontujte správně cívkové pouzdro.	strana 26
	Cívkové pouzdro je poškrábané, neotáčí se volně nebo je na něm otřep.	Vyměňte cívku.	–
	Nit je zamotaná.	Vyjměte zamotanou nit a vyčistěte drážku.	strana 126
	Není používána cívka navržená přímo pro tento stroj.	Nevhodné cívky nebudou správně fungovat. Používejte pouze cívku navrženou pro tento stroj.	strana 22



Příznak	Příčina problému	Náprava	Odkaz
Napětí nitě je nesprávné.	Horní nit nebyla zavedena správně.	Upravte horní vedení.	strana 28
	Cívkové pouzdro není správně namontované.	Namontujte správně cívkové pouzdro.	strana 26
	Kombinace tkaniny, nitě a jehly je nesprávná.	Vyberte nit a jehlu odpovídající typu sešívané tkaniny.	strana 38
	Držák přítlačné patky je namontován nesprávně.	Nainstalujte přítlačnou patku správně.	strana 43
	Napětí nitě je nesprávné.	Upravte napětí horní nitě.	strana 57
	Není používána cívka navržená přímo pro tento stroj.	Nevhodné cívky nebudou správně fungovat. Používejte pouze cívku navrženou pro tento stroj.	strana 22
Tkanina je pomačkaná.	Horní nit nebyla správně zavedena nebo je nesprávně namontovaná cívka.	Zaveďte horní nit a namontujte cívku správným způsobem.	strana 26, strana 28
	Špulka není správně namontována.	Namontujte správně špulku.	strana 28
	Kombinace tkaniny, nitě a jehly je nesprávná.	Vyberte nit a jehlu odpovídající typu sešívané tkaniny.	strana 38
	Jehla je ohnutá nebo tupá.	Vyměňte jehlu.	strana 39
	Pokud šijete tenkou tkaninu, steh je příliš dlouhý.	Zkraťte délku stehu nebo podložte tkaninu stabilizačním materiálem.	strana 59
	Napětí nitě je nesprávné.	Upravte napětí horní nitě.	strana 57
Vynechávání stehů.	Horní nit nebyla zavedena správně.	Upravte horní vedení.	strana 28
	Kombinace tkaniny, nitě a jehly je nesprávná.	Vyberte nit a jehlu odpovídající typu sešívané tkaniny.	strana 38
	Jehla je ohnutá nebo tupá.	Vyměňte jehlu.	strana 39
	Jehla není správně namontována.	Namontujte správně jehlu.	strana 39
	Pod stehovou deskou nebo v cívkovém pouzdru se nahromadil prach.	Vyjměte kryt stehové desky a vyčistěte drážku.	strana 126

Příznak	Příčina problému	Náprava	Odkaz
Během šití se ozývá zvuk o vysokém tónu.	V zoubkovém podavači nebo v cívkovém pouzdru se nahromadil prach.	Vyčistěte drážku.	strana 126
	Horní nit nebyla zavedena správně.	Upravte horní vedení.	strana 28
	Cívkové pouzdro je poškrábané nebo je na něm otřep.	Vyměňte cívkové pouzdro. Obrat'te se na prodejce nebo nejbližší autorizované servisní středisko.	–
	Není používána cívka navržená přímo pro tento stroj.	Nevhodné cívky nebudou správně fungovat. Používejte pouze cívku navrženou pro tento stroj.	strana 22
Nelze použít navlékač nití.	Jehla nebyla zdvižena do správné pozice.	Stiskněte tlačítko pozice jehly.	strana 31
	Jehla není správně namontována.	Namontujte správně jehlu.	strana 39
Steh není správně ušitý.	Používaná přitlačná patka není vhodná pro typ stehu, kterým chcete šít.	Namontujte přitlačnou patku, která je vhodná pro typ stehu, kterým chcete šít.	strana 120
	Napětí nitě je nesprávné.	Upravte napětí horní nitě.	strana 57
	Nit je zamotaná například v cívkovém pouzdru.	Odstraňte zamotanou nit. Pokud je nit zamotaná v cívkovém pouzdře, vyčistěte drážku.	strana 126
Není podávána tkanina.	Zoubkové podavače jsou spuštěné.	Posuňte páku posunu doprava. (při pohledu na stroj zezadu)	strana 97
	Steh je příliš krátký.	Prodlužte délku stehu.	strana 59
	Používaná přitlačná patka není vhodná pro typ stehu, kterým chcete šít.	Namontujte přitlačnou patku, která je vhodná pro typ stehu, kterým chcete šít.	strana 120
	Nit je zamotaná například v cívkovém pouzdru.	Odstraňte zamotanou nit. Pokud je nit zamotaná v cívkovém pouzdře, vyčistěte drážku.	strana 126
Lampa na šití se nerozsvítila.	Lampa na šití je poškozená.	Obrat'te se na prodejce nebo nejbližší autorizované servisní středisko.	–
Na LCD se nic neobjevuje.	Jas LCD je buď příliš světlý, nebo příliš tmavý.	Seřid'te jas LCD.	strana 134

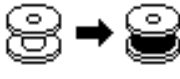
Chybové zprávy

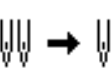
Pokud je stisknuto  (tlačítko start/stop) dřív, než je šicí stroj správně nastaven, nebo pokud bude operace nesprávně provedena, na LCD se objeví ikona indikující chybu. Postupujte podle pokynů, které se objeví. Ikona zmizí, pokud bude během jejího zobrazení stisknuto  (Tlačítko OK) nebo  (klávesa zrušit/vymazat).

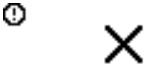
Č. chybového kódu	Chybová zpráva	Příčina problému
E1		Motor je zablokován, protože se nit zamotala.
E2		Bylo stisknuto tlačítko start/stop nebo obráceného/zesilovacího stehu, zatímco přítlačná patka byla zdvižena.
E3		Bylo stisknuto tlačítko obráceného/zesilovacího stehu nebo tlačítko pozice jehly nebo byl použit ovládací pedál, zatímco hřídel navíječe cívek byla posunuta doprava.
E4		Tlačítko start/stop bylo stisknuto, zatímco byl připojen ovládací pedál.
E5		Byl vybrán jiný steh než pro knoflíkovou díрку nebo pojistný steh a bylo stisknuto tlačítko start/stop, zatímco páka pro knoflíkovou díрку byla stisknuta.
E6		Byl vybrán steh pro knoflíkovou díрку nebo pojistný steh a bylo stisknuto tlačítko start/stop, zatímco páka pro knoflíkovou díрку byla zdvižena.
E7		Bylo stisknuto tlačítko start/stop nebo obráceného/zesilovacího stehu po odstranění stehu.
E8		Navíječ cívek navíjí cívku.
E9		Pokusili jste se zkombinovat více než 35 stehů ve tvaru písmen a uživatelských dekorativních stehů.
E10		Tlačítko start/stop bylo stisknuto bez připojeného ovládacího pedálu, zatímco nastavení pro úpravu šířky stehu pomocí regulátoru rychlosti šití bylo nastaveno na [ON].
E11		Je vybráno nastavení dvou jehel pro vzor, který nelze vyšít s vybranou dvojitou jehlou.

Č. chybové ho kódu	Chybová zpráva	Příčina problému
E12		<p>Režim stehu byl změněn. Tato ikona se objeví, pokud má být aktuální vzor vymazán.</p>
E13		<p>Vybrané nastavení nelze změnit s vybraným vzorem.</p>
E14		<p>Vzor je ukládán. Jinak jsou ukládána nastavení stehu.</p>

Na LCD se nic neobjevuje

Pokud se na LCD po zapnutí šicího stroje nic neobjevuje, je jas LCD buď příliš světlý, nebo příliš tmavý. Pokud je tomu tak, proveďte následující kroky.

1 Vypněte šicí stroj.

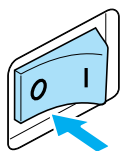

2 Stiskněte (tlačítko zrušit/vymazat) na ovládacím panelu a zároveň zapněte šicí stroj.

3 Stiskněte nebo (klávesy šířky stehu).

Upravte jas LCD, aby byl obraz viditelný.

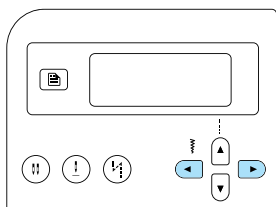

4 Vypněte šicí stroj a opět jej zapněte.

Provozní signál

Při každém stisknutí tlačítka nebo provedení nesprávného úkonu se ozve pípnutí.

- **Při provedení správné operace**
Zazní jedno pípnutí.
- **Při provádění nesprávné operace**
Zazní dvě nebo čtyři pípnutí.
- **Pokud se stroj zablokuje, například kvůli zamotání nitě**
Šicí stroj bude soustavně pípat po dobu čtyř sekund. Stroj se automaticky zastaví.
Zkontrolujte příčinu závady a odstraňte ji, než budete pokračovat v šití.

Signál zrušení operace

Při zakoupení je šicí stroj nastaven na zapípání při každém stisknutí tlačítka na ovládacím panelu. Toto nastavení lze změnit, takže stroj nebude pípat.

1 Zapněte šicí stroj.

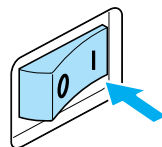

► Rozsvítí se LCD.

2 Stiskněte (Klávesa nastavení) na ovládacím panelu.

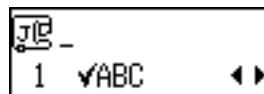

► Objeví se obrazovka nastavení.

3 Stiskněte nebo (tlačítka délky stehu), dokud se neobjeví .

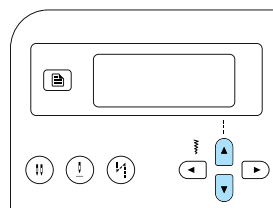

► Objeví se obrazovka pro změnu nastavení signálu.

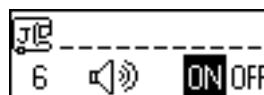

4 Stiskněte ◀ nebo ▶ (tlačítka šířky stehu) a vyberte OFF.

Pro návrat na ON stiskněte ◀ nebo ▶ (tlačítka šířky stehu).

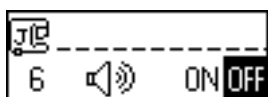
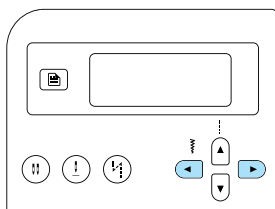

- ▶ Stroj je nyní nastaven tak, aby nevydával signály pípnutím.

5 Stiskněte ↵ (tlačítko zrušit/smazat) nebo OK (tlačítko OK).

- ▶ Znovu se objeví úvodní obrazovka stehů.

Rejstřík

Čísla

1/4palcová prošívací patka	10
1/4palcová prošívací patka s vodítkem	10
2bodový klikatý steh	72
3bodový klikatý steh	72

A

aplikace	94
automatický obrácený steh	60
automatický zesilovací steh	60

B

bezpečnostní pokyny	1
boční ořezávač	10, 73

Č

čisticí kartáč	9, 126
čištění	126
číselná tlačítka	13
číselný výběr	66

D

dekorativní steh	103
dekorativní stehy	110, 124
deska vzoru stehů	9
délka stehu	59
dířka	102
doplňková příslušenství	10
doplňkový trn špulky	9, 34
drážky	126
držák přítlačné patky	12, 43
dvojitá jehla	9, 33, 40

E

elastická páska	91
elektrická zásuvka	17
entlovací steh	71

F

funkce	8
--------------	---

CH

chybové zprávy	132
cívka	9, 26
cívkové pouzdro	126
hlavní spínač napájení	11, 17
horní nit	28

I

integrované stehy	8
-------------------------	---

J

jas	21
jehla	37
jehla s křídélkem	107
jehly šicího stroje	37

K

klávesa nastavení	13, 19
kombinace vzorů	111
konektor napájení elektrickou energií	11, 17
konektor ovládacího pedálu	11
kontrola vzoru	112
krokovací patka	10, 44, 96
kryt cívky	12, 27
kryt stehové desky	12
kryt vodítka nitě	11
krytka špulky	9, 23, 29
křivky	62
křížkový steh	110, 124

L

látání	95
lemovací patka	9
lemování	104
LCD	13, 18, 21, 134
jas	21, 134

M

mušlový steh	106
--------------------	-----

N

nabírání	105
napájení elektrickou energií	16
napětí horní nitě	57
napětí nitě	57
nastavení stehů	120
nastavení stroje	19
nastavitelná patka pro zipy/paspule	10
navíječ cívek	11
navíjení cívky	8, 22
navlékání jehly	31
navín cívky	26
vytahování	36

O

oblá patka	10
obrácený steh	54
obšivací patka	9, 71
odřezávač nitě	11
opakované šití v zvorů	112
orientace látky	51
ošetřování	126
otevřená patka	10
otvory	100
ovládací panel	11, 13
ovládací pedál	9, 52
ovládací tlačítka	11, 12
ozdobný saténový steh	110, 124

P

patchwork	95
patka pro klikatý steh	9, 72
patka pro monogramy	9
patka pro přišívání knoflíků	9, 84
patka pro šití knoflíkových dírek	9, 83
patka pro vedení stehu	10
patka pro zipy	9
páka navlékače jehel	12
páka odebrání nitě	11
páka pro šití knoflíkové díry	12, 81, 101
páka přitlačné patky	11, 12
páráček	9, 82
plochý nástavec	11
pojistný steh	100
pozice jehly	58, 76
pozice zastavení jehly	60
prosekávač dírek	9, 82, 102
prošivací patka	10, 97
prošivací vodítko	10, 96
prošívání	95
prošívání rovným stehem	96
provozní signál	134
pružina hřídele navíječe cívek	23
pružné tkaniny	63, 91
přednastavený užitkový steh	66, 68
přepínač pozice zoubkového podavače	11, 98
převrácení	113
přiložená příslušenství	9
přišívání knoflíků	79, 84
přišívání ozdob	107
přímý výběr	66
příslušenství	9
přítlačná patka	12, 41

R

regulátor napětí nitě	11, 57
regulátor rychlosti šití	12, 98
režim stehu	66
rohý kapes	100
rovný steh	120
ruční kolo	11, 51
ruční navlékání	33
rukávy	100
rychlost šití	52

Ř

řešení problémů	128
-----------------------	-----

S

sada jehel	9
saténový steh	98, 110, 124
sáček na příslušenství	9
seřizování napětí nitě	57
silné tkaniny	62
sítka špulky	9
slepý lemovací steh	77
spodní vedení	8, 26
spojovací steh	93
spojování	107
stehová deska	12, 64
stehy ve tvaru písmen	67, 110, 124
stejněměrná švová záložka	64
stručná referenční příručka	9

Š

široký stůl	10, 46
šití knoflíkových dírek	79
šití s volným ramenem	46
šířka stehu	58
regulace	98
šroub držáku jehly	12, 40
šroubovák	9, 40
šroubovák ve tvaru disku	9

T

tenké tkaniny	63
tlačítka délky stehu	13
tlačítka automatického obráceného/zesilovacího stehu	13
tlačítka obrácený/zesilovací steh	12
Tlačítko OK	13
tlačítka paměti	13
tlačítka pozice jehly	12, 13
tlačítka přednastaveného užitkového stehu/uloženého vzoru	13
tlačítka start/stop	12, 52
tlačítka stehu ve tvaru písmen/užitkového dekorativního stehu	13
tlačítka šířky stehu	13
tlačítka užitkového stehu	13
tlačítka výběru režimu jehly	13
tlačítka zrušit/smazat	13
trn špulky	11, 23, 29
trojitý pružný steh	100

U

ukládání vzorů	114
uložené vzory	66, 68
užitkové dekorativní stehy	67, 110, 125
užitkové stehy	66, 120
uživatelská příručka	9

Ú

údržba	126
--------------	-----

V

válcové kusy	46
ventilační otvor	11
vlnitý steh	105
vodítko nitě	11
vodítko nitě držáku jehly	12
vodítko nitě pro navíjení cívky a předepínací disk	11, 24
volné prošívání	97
všívání zipů	86
vyrovnání	116
vyrovnání vzorů	116
vyvolávání vzoru	115
výběr stehu	67
výměna jehly	37, 39
vzory	110

Z

začátek šití	52
zavedení horní nitě	8, 28
základní linka	76
základní stehy	75
zesilovací steh	54, 60, 100
zkušební šití	62
změna nastavení	19
změna nastavení stroje	19
změna směru šití	62
zoubkové podavače	12, 97
zrcadlový obraz	113

1 ELŐKÉSZÜLETEK

2 ALAPVETŐ VARRÁSI
MŰVELETEK

3 RÖGZÍTŐÖLTÉSEK

4 FÜGGELÉK

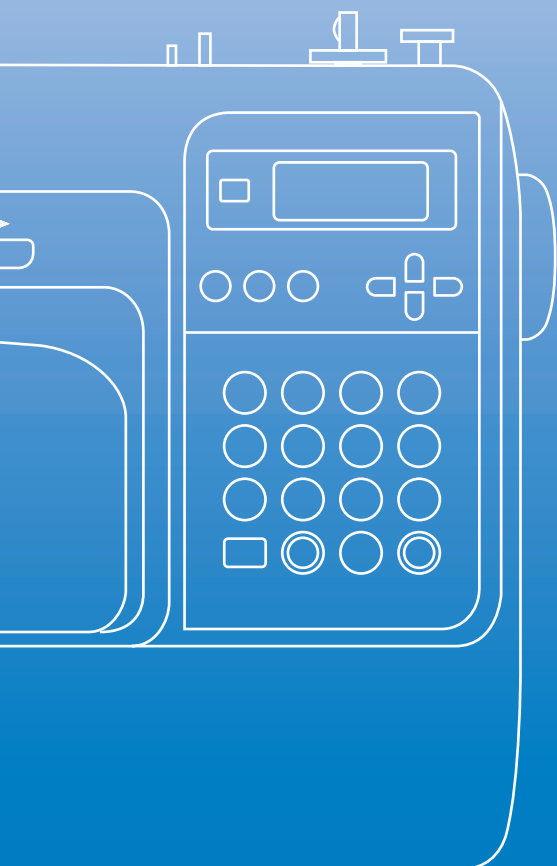

Használati utasítás

Számítógép-vezérelte varrógép

Fontos biztonsági előírások

**A gép használata előtt, kérjük, olvassa el a biztonsági előírásokat.
A gép otthoni használatra készült.**

VESZÉLY - Áramütés elkerülése érdekében:

1 Mindig húzza ki a varrógép csatlakozóját a konnektorból, közvetlenül a használat után, a gép tisztításakor vagy az útmutatóban leírt karbantartás elvégzésekor, illetve ha felügyelet nélkül hagyja a készüléket.

FIGYELMEZTETÉS - Égési sérülések, tűz, áramütés vagy más személyi sérülések elkerülése.

2 Mindig áramtalanítsa a készüléket amikor eltávolítja a burkolatot, megolajozza az alkatrészeket, vagy amikor a használati utasításban leírtak szerint összeszereli és javítja azt:

- A készülék áramtalanításához kapcsolja ki a gépet úgy, hogy a kapcsoló az „O” pozícióban álljon, majd fogja meg a csatlakozót, és húzza ki a konnektorból. **Tilos** a csatlakozót a vezetéknél fogva kihúzni.
- A készüléket közvetlenül a konnektorba csatlakoztassa. Ne használjon hosszabbítót.
- **Áramszünet esetén** mindig húzza ki a gép csatlakozókábelét a hálózatról.

3 Soha ne működtesse a készüléket, ha a csatlakozó vagy a vezeték sérült, ha nem működik megfelelően, ha ütődés vagy más miatt megsérült, vagy ha víz érte. Juttassa el a készüléket az Önhez legközelebbi hivatalos értékesítőhöz vagy szervizközpontba átvizsgálásra, javításra, elektronikai vagy mechanikai beállítások elvégzésére.

Ha a készülék kikapcsolt vagy működő állapotában bármilyen szokatlan dolgot, például szokatlan szagot, hőtermelést, színváltozást vagy elváltozást észlel, azonnal állítsa le és áramtalanítsa azt.

A készüléket fogantyújánál fogva szállítsa. Ha a varrógépet nem a fogantyújánál fogva emeli fel, a készülék megsérülhet vagy leeshet, ami sérüléseket okozhat.

A varrógép felemelése közben ne tegyen hirtelen vagy elővigyázatlan mozdulatokat, mert hát- vagy térsérüléshez vezethetnek.

4 Mindig tartsa tisztán a munkaterületet:

- Soha ne üzemeltesse a készüléket, ha valamelyik szellőzőnyílása eltömődött. A varrógép és a pedál szellőzőnyílásait tartsa szősz-, por-, és anyagfoszlányoktól mentesen.
- **Ne** tároljon semmit a pedálon.
- **Ne** használjon hosszabbítót. A készüléket közvetlenül a konnektorba csatlakoztassa.
- **Ne** ejtsen vagy dugjon bele **semmilyen** tárgyat a gép **egyetlennyílásába** sem.
- **Ne** használja a gépet olyan környezetben, ahol aeroszolos (spray) termékeket használnak, vagy tiszta oxigénnel dolgoznak.
- **Ne** használja a készüléket olyan hőforrás közelében, mint a kályha vagy a vasaló, különben a készülék, a vezeték vagy az éppen varrott anyag meggyulladhat, ami tűzhoz vagy áramütéshez vezethet.
- **Ne** helyezze a varrógépet olyan instabil felületre, mint például egy ingatag vagy ferde asztal, különben a varrógép leeshet, ami sérülést okozhat.

5 Varrás közben különösen ügyeljen az alábbiakra:

- **Mindig** nagyon figyeljen a türe. Ne használjon hajlott vagy sérült tűt.
- Ujjait tartsa távol az **összes** mozgó alkatrésztől. A tűvel legyen rendkívül körültekintő.
- Ha a tű környékén végez beállításokat, kapcsolja ki a varrógépet úgy, hogy a kapcsoló az „O” pozícióban álljon.
- **Ne** használjon sérült vagy nem megfelelő tűlemezt, mert a tű eltörhet.
- **Ne** tolja vagy húzza az anyagot varrás közben, és különösen figyeljen az utasítások betartására kézi varrás közben, hogy ne hajlítsa meg a tűt, mert így az eltörhet.

6 Ez a gép **nem** játékszer:

- Legyen fokozottan körültekintő, ha a gép használata közben gyermekek tartózkodnak a közelben.
- A varrógép műanyag csomagolását a gyermekek elől elzárva kell tartani, vagy ki kell dobni. Soha ne hagyja, hogy a gyermekek a csomagolással játszzanak, mivel az fulladáshoz vezethet.
- **Ne** használja kültéren.

7 A hosszabb élettartam érdekében kövesse az alábbiakat:

- Ne tárolja a gépet közvetlen napfénynek kitéve vagy magas páratartalmú helyen. Ne tárolja vagy használja a készüléket fűtőtest, vasaló, halogénlámpa vagy más forró tárgyak közelében.
- A burkolatot csak semleges szappannal vagy tisztítószerezrel tisztítsa. A benzol, a hígító és a súrolóporok károsíthatják a gépet és a burkolatot, ezért azok használata tilos.
- A helyes felszerelés érdekében minden esetben nézze meg a használati útmutatóban a különféle alkatrészek, a nyomótalp, a tű és egyéb darabok le- és felszerelésének módját.

8 Javítás és beállítás esetén:

- Ha a világítás (LED) sérült, ki kell cserélni a hivatalos értékesítőnél.
- Ha a gép hibásan működik, vagy valamilyen beállítás szükséges, először a használati utasítás hátoldalán lévő hibajavítási táblázatot követve maga vizsgálja meg és állítsa be a készüléket. Ha a probléma nem szűnik meg, kérjük, forduljon a Brother helyi hivatalos forgalmazójához.

A gépet kizárólag rendeltetésszerűen, az útmutatóban leírtaknak megfelelően használja.

A gyártó által ajánlott tartozékokat használjon, az útmutatóban megadottak szerint.

Őrizze meg a jelen útmutatót.

Az útmutató tartalmát és a termék paramétereit a gyártó előzetes értesítés nélkül módosíthatja.

További termékinformációért kérjük, látogasson el a www.brother.com honlapra

CSAK AZ EGYESÜLT KIRÁLYSÁGBAN, ÍRORSZÁGBAN, MÁLTÁN ÉS CIPRUSON ÉLŐ FELHASZNÁLÓK ESETÉBEN

FONTOS

- Biztosítékcseré esetén használjon a dugaljon jelzett névleges teljesítményűvel azonos,  jelzéssel ellátott, ASTA BS 1362 minősítésű biztosítékot.
- Minden esetben helyezze vissza a biztosíték fedelét. Tilos fedő nélküli biztosítékot használni.
- Amennyiben a géphez adott villásdugó nem megfelelő a hálózati csatlakozóaljzathoz, szerezzen be megfelelő csatlakozóvezetékét a hivatalos forgalmazótól.

220-240 V VÁLTAKOZÓ FESZÜLTSEGET HASZNÁLÓ ORSZÁGOK ÉS MEXIKÓ

A készüléket csökkent fizikai, érzékelési vagy mentális képességekkel, esetleg hiányos tapasztalatokkal és tudással rendelkező személyek (beleértve a gyerekeket is) kizárólag akkor használhatják, ha a készülék használatához megfelelő felügyeletet vagy instrukciókat a biztonságukért felelős személy biztosítja. Minden esetben ügyeljen arra, hogy gyermek ne játsszon a géppel.

Tartalomjegyzék

Fontos biztonsági előírások	1
Bevezetés	8
Varrógép jellemzők	8
Tartozékok	9
Alaptartozékok	9
Opcionális tartozékok	10
A gép részeinek neve és funkcióik	11
A varrógép	11
Tű és nyomótalp alkatrészek	12
Kezelőgombok	12
Kezelőpanel	13

ELŐKÉSZÜLETEK **15**

A készülék be/ki kapcsolása	16
Áramellátási követelmények	16
A készülék bekapcsolása	17
A készülék kikapcsolása	17
Az LCD kijelző képernyője	18
A készülék beállításainak megváltoztatása	19
A beállítások megváltoztatása	19
Az LCD kijelző fényerejének beállítása	21
Az orsó csévézése/ behelyezése	22
Az orsóval kapcsolatos óvintézkedések	22
Az alsószál orsózása	22
Az orsó behelyezése	26
Felsőszál befűzése	28
A felsőszál befűzése	28
A tű befűzése	31
A tű kézi befűzése (a tűbefűző használata nélkül)	33
Az ikertű használata	33
Az alsószál felhúzó	36
A tű cseréje	37
A tűvel kapcsolatos óvintézkedések	37
Tűtípusok és használatuk	38
A tű ellenőrzése	39
A tű cseréje	39
A nyomótalp cseréje	41
A nyomótalppal kapcsolatos óvintézkedések	41
A nyomótalp cseréje	41
A nyomótalp rögzítő eltávolítása	43
Az opcionális mozgó talp használata	44
Henger alakú vagy nagyméretű darabok varrása	46
Henger alakú darabok varrása	46
Nagyméretű szövetdarabok varrása	46

ALAPVETŐ VARRÁSI MŰVELETEK **49**

Varrás	50
Általános eljárás a varráshoz	50
A szövet elhelyezése	51
A varrás megkezdése	52
Az öltés megerősítése	54
A céma vágása	56

A szálfeszesség beállítása	57
A felső szál feszességének megváltoztatása	57
Az öltés szélességének és hosszának beállítása	58
Az öltés szélességének beállítása	58
Az öltés hosszának beállítása	59
Hasznos funkciók	60
A tű leállási pozíciójának megváltoztatása	60
Automatikus elvarrás/erősítő öltések	60
Hasznos tippek a varráshoz	62
Próbavarrás.....	62
A varrási irány megváltoztatása	62
Görbe vonalak varrása	62
Vastag szövetek varrása	62
Vékony szövetek varrása	63
Rugalmas szövetek varrása	63
Egyenletes ráhagyás varrása.....	64

RÖGZÍTŐÖLTÉSEK **65**

Öltések kiválasztása	66
Öltések és minták kiválasztása	66
Öltések kiválasztása	67
Szegőöltések	71
Szegőöltés használata a „G” szegőöltés talppal	71
Szegőöltés használata a „J” cikcakköltés talppal.....	72
Szegőöltések használata az opcionális oldalvágóval	73
Egyszerű varrás	75
Egyszerű varrás	75
Láthatatlan szegőöltés	77
Gomblyuk varrás/Gombvarrás	79
Gomblyukvarrás	80
Gombvarrás	84
Cipzár varrása	86
Középső cipzár.....	86
Oldalcipzár beillesztése	88
Rugalmas szövetek és gumiszalag varrása	91
Rugalmas öltés	91
Gumiszalag rögzítése	91
Rátét, foltvarrás és steppelés	93
Rátétvarrás	94
Foltvarrás (crazy quilt) varrás.....	95
Illesztés	95
Steppelés	96
Szabad mozgású steppelés technika.....	97
Laposvarrás a varrási sebesség szabályozóval.....	98
Erősítő öltések	100
Tripla rugalmas öltés.....	100
Tűzőöltés használata	100
Szemek varrása	102
Díszítőöltések	103
Azsúrvarrás	104
Kagylóöltés.....	105
Darazsolás	105
Kagylórác öltés.....	106
Kapcsolás.....	107
Lyukhímző öltés	107

Varrás a különféle beépített díszítő mintákkal	110
Szép minták varrása	110
Minták varrása	110
Minták kombinálása	111
Minták ismételt varrása	112
A kiválasztott minta ellenőrzése	112
A minta tükrözése	113
Minták mentése	114
Minták előhívása	115
A minta beszabályozása	116

FÜGGELÉK **119**

Öltésbeállítások	120
Rögzítőöltések	120
Egyéb öltések	124
Tisztítás és karbantartás	126
Az olajozásra vonatkozó korlátozások	126
A gép felületének tisztítása	126
A vetélpálya tisztítása	126
A tűlemez eltávolítása	127
Hibaelhárítás	128
Hibaüzenetek	132
Semmi sem jelenik meg az LCD kijelzőn	134
Műveleteket kíséző hangjelzés	134
A hangjelzés kikapcsolása	134
Tárgymutató	136

Bevezetés

Köszönjük, hogy ezt a varrógépet választotta. A varrógép használata előtt figyelmesen olvassa el a „Fontos biztonsági előírások” (1. oldal) részt, majd tanulmányozza ezt az útmutatót a különböző funkciók helyes működtetésének érdekében. Elolvasás után tartsa a használati útmutatót könnyen hozzáférhető helyen, későbbi felhasználás céljából.

Varrógép jellemzők

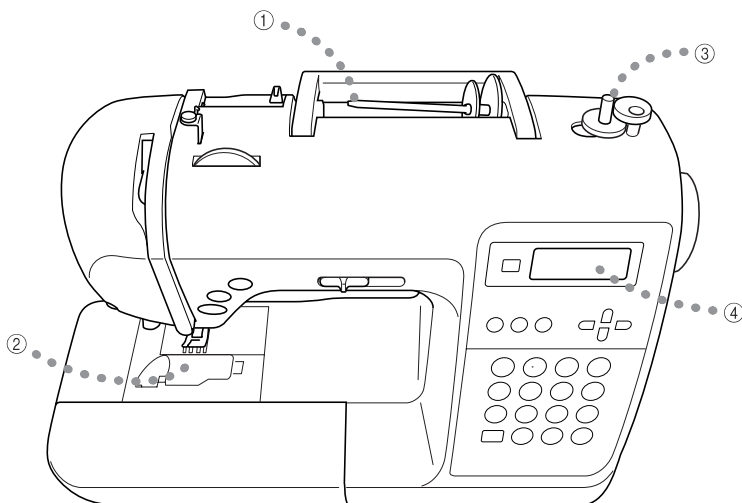

- ① **Felsőszál könnyű befűzése**
Mivel a spulnit a varrógép elülső oldalán kell felhelyezni, a felsőszálát könnyen be lehet fűzni. Ezután a tűbe is igen egyszerűen be lehet fűzni a felsőszálát (28. oldal).
- ② **Az alsószál egy mozdulattal befűzhető**
Az alsószál felhúzása nélkül is elkezdheti a varrást (26. oldal).
- ③ **Egyszerű orsócsévézés**
Az orsó gyorsan és egyszerűen feltekeri a cérnát (22. oldal).
- ④ **Beépített öltésminták**
Különböző beépített öltésmintákból választhat, amelyek rögzítőöltéseket, karakteröltéseket és díszítőöltéseket tartalmaznak.

Az öltésminta táblázat felszerelése

Az öltésminta táblázat az öltéseket és a hozzájuk tartozó számokat tartalmazza. Az öltés száma alatt található betű (A, G, J, N vagy R) jelzi, hogy melyik nyomótalpat kell használni. Tegye az öltésminta táblázatot az öltésminta táblázat tartójába, és az alábbi ábrán látható módon illessze a tartót a varrógép fogantyújához.

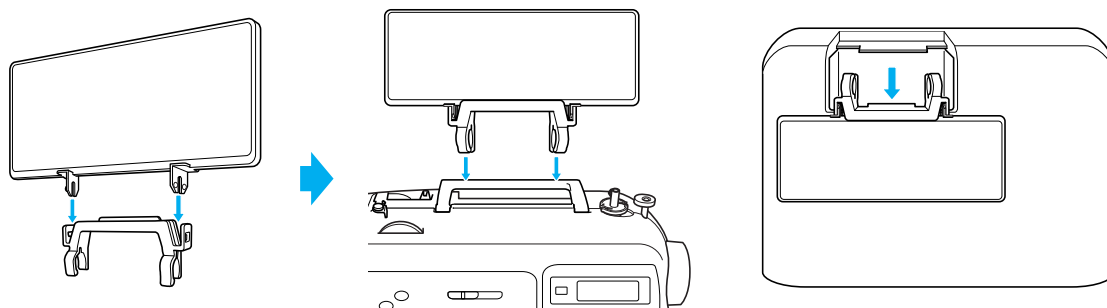

Opcionális tartozékok

A következő opcionális tartozékok közül választhat:

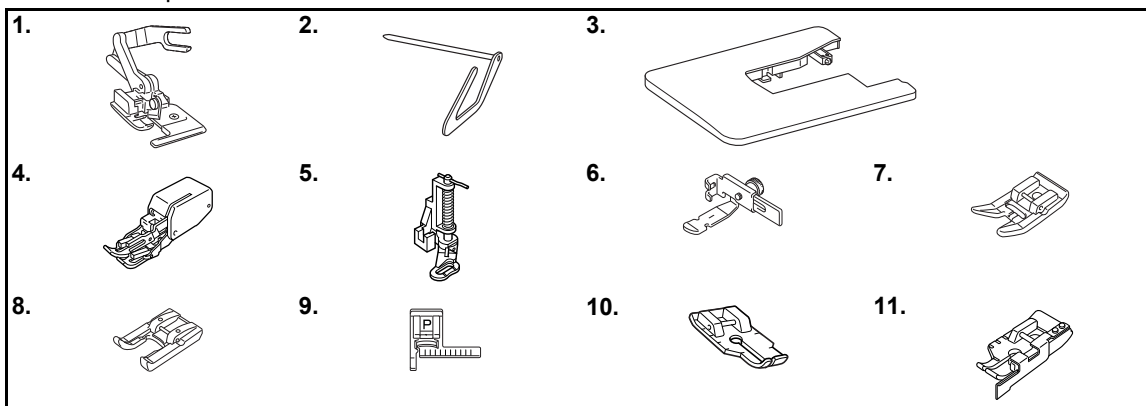

Sz.	Tartozék megnevezése	Tartozék kódja	Sz.	Tartozék megnevezése	Tartozék kódja
1	Oldalvágó	F054 (XC3879-152)	7	Tapadásmentes talp	F007N (XC1949-052)
2	Steppelővezető	F016N (XC2215-052)	8	Nyitott talp	F060 (XE1094-101)
3	Széles munkaasztal	WT8 (XE2472-001)			F027N (XC1964-052)
4	Mozgó talp	F033N (XC2214-052)	9	Öltésvezető talp „P”	F035N (XC1969-052)
5	Steppelőtalp	F005N (XC1948-052)	10	1/4 inch steppelőtalp	F001N (XC1944-052)
6	Állítható cipzárvarró/ szegélyező talp	F036N (XC1970-052)	11	1/4 inch steppelőtalp vezetővel	F057 (XC7416-252)



Emlékeztető

- A választható tartozékok vagy alkatrészek az Önhöz legközelebbi hivatalos értékesítőhelyen beszerezhetők.
- A megadott műszaki paraméterek a nyomdába kerülés időpontjában érvényesek adatok. A tartozékok kódszámai értesítés nélkül változhatnak.
- Látogasson el a Brother értékesítőhelyére, ahol az ön gépéhez választható tartozékok teljes listáját megtalálja.

A gép részeinek neve és funkcióik

A gép különböző részeinek neve és azok funkciói alábbiakban találhatóak. A varrógép használata előtt figyelmesen olvassa el ezeket a leírásokat, hogy megismerje a készülék részeinek nevét.

A varrógép

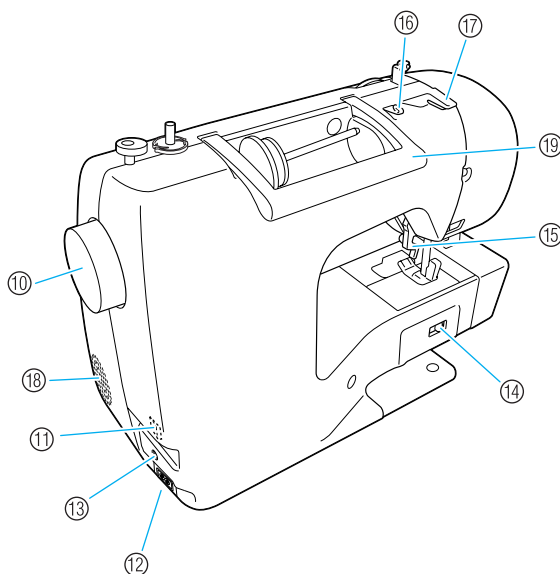
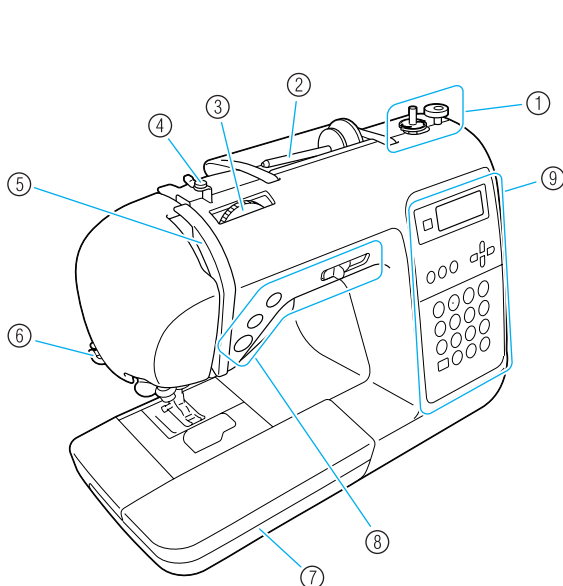

- ① **Orsózó (22. oldal)**
Az alsószál csévéléséhez használja az orsóztót.
- ② **Orsótűske (22. oldal, 28)**
Helyezze a felcsévált orsót az orsótűskére.
- ③ **Szálfeszítő tárcsa (57. oldal)**
A szálfeszítő tárcsával állíthatja be a felsőszál feszültségét.
- ④ **orsózó szálvezetője és a feszítő tárcsa (22. oldal)**
Vezesse körül a szálát a szálvezetőn és az feszítő tárcsán, miközben az orsón lévő cérnát csévéli.
- ⑤ **Szálemelő kar (30. oldal)**
Csúsztassa a cérnát a szálemelő karba a nyílás jobb oldalától a bal oldal felé.
- ⑥ **Szálvágó (56. oldal)**
A szálak elvágásához vezesse át a szálakat a szálvágón.
- ⑦ **Alátét tartozék (46. oldal)**
Tárolja a nyomótalpakat és az orsókat az alátét tartozékban. Távolítsa el az alátét tartozékot henger alakú darabok, például kezelők varrásakor.
- ⑧ **Vezérlőgombok (12. oldal)**
Ezek a gombok és a csúszó szabályozó segítségével indíthatja be a varrógépet, és emelheti fel vagy eresztheti le a tűt.
- ⑨ **Kezelőpanel (13. oldal)**
Kiválaszthatja a különböző öltéseket és öltésbeállításokat.
- ⑩ **Kézikerék**
Forgassa maga felé a kézikereket egy öltés varrásához, vagy a tű leengedéséhez vagy felemeléséhez.
- ⑪ **Főkapcsoló (17. oldal)**
E kapcsoló segítségével kapcsolhatja be és ki a varrógépet.
- ⑫ **Tápcsatlakozó (17. oldal)**
Csatlakoztassa a tápkábelt a tápcsatlakozóhoz.
- ⑬ **Pedál csatlakozó (52. oldal)**
Csatlakoztassa a pedálkabel végén lévő csatlakozót a tápcsatlakozóhoz.
- ⑭ **Anyagtovábbító pozíciókapcsoló (85. oldal)**
E kapcsolóval leengedheti az anyagtovábbítókat.
- ⑮ **Nyomótalp emelőkarja (28. oldal)**
E kar felemelésével és leengedésével felemelheti vagy leengedheti a nyomótalpat.
- ⑯ **Szálvezető (24. oldal)**
Vezesse körül a cérnát a szálvezető alatt az alsószál csévélésekor és annak befűzésekor.
- ⑰ **Szálvezető fedél (24. oldal)**
Vezesse körül a cérnát a szálvezető alatt a cérna csévélésekor és annak befűzésekor.
- ⑱ **Szellőzőnyílás**
A szellőzőnyílás lehetővé teszi a levegő keringését a motor körül.
- ⑳ **Fogantyú**
A varrógépet szállításkor a fogantyúnál fogva vigye.

Tű és nyomótalp alkatrészek

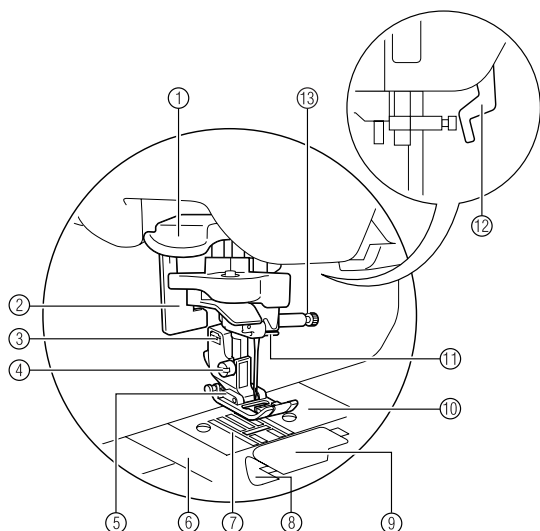

- ① **Tűbefűző kar**
A tű befűzéséhez használja a tűbefűző kart.
- ② **Gomblyuk kar**
Engedje le a gomblyuk kart gomblyukak és tűzések varrásakor.
- ③ **Nyomótalp rögzítő**
A nyomótalpat a nyomótalp rögzítő tartja.

- ④ **Nyomótalp tartócsavarja**
A nyomótalp rögzítőcsavarja segítségével tarthatja a helyén a nyomótalpat.
- ⑤ **Nyomótalp**
A nyomótalp varrás közben nyomást fejt ki a szövetre. A kiválasztott öltésnek megfelelő nyomótalpat használja.
- ⑥ **Tülemezfedő**
Az orsótok és a vetélőpálya megtisztításához távolítsa el a tülemezfedőt.
- ⑦ **Anyagtovábbítók**
Az anyagtovábbítók továbbbítják a szövetet.
- ⑧ **Gyors alsó befűző**
Az alsószál felhúzása nélkül is elkezdheti a varrást.
- ⑨ **Orsófedél/görgő**
Távolítsa el az orsófedeleket az orsó görgőbe helyezéséhez.
- ⑩ **Tülemez**
A tülemezeken vezető jelzések segítenek az egyenesöltések varrásában.
- ⑪ **Tűtartó rúd szálvezetője**
Fűzze át a felsőszálat a tűtartó rúd szálvezetőjén.
- ⑫ **Nyomótalp emelőkarja**
E kar felemelésével és leengedésével felemelheti vagy leengedheti a nyomótalpat.
- ⑬ **Tűszorító csavar**
A tűszorító csavar tartja a helyén a tűt.

Kezelőgombok

A vezérlőgombok segítségével könnyen elvégezheti a különböző alapvető varrási műveleteket.

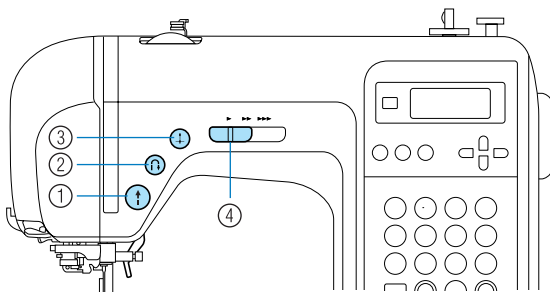

- ① **Start/stop gomb** ⏪ ⏩
Nyomja meg a start/stop gombot a varrás megkezdéséhez vagy leállításához. A gép a varrás kezdetén lassan varr, ha a gombot folyamatosan nyomva tartja. Amikor leállítja a varrást, a tű leeresztve a szövetben marad. A részleteket lásd: „A varrás megkezdése” (52. oldal).
- ② **Elvarró/erősítő öltés gomb** ⏪ ⏩
Nyomja meg az elvarró/erősítő öltés gombot elvarró vagy erősítő öltések készítéséhez. Az elvarró öltések varrásához a gombot lenyomva kell tartani az ellenkező irányban történő varrásokhoz. Az erősítő

öltések 3 - 5 öltés egymásra varrásával készülnek. A részleteket lásd: „Az öltés megerősítése” (54. oldal).

- ③ **Tűpozicionáló gomb** ⏪ ⏩
A tű felemeléséhez vagy leengedéséhez nyomja meg a tűpozicionáló gombot. A gomb kétszeri megnyomásával a gép egy öltést varr.
- ④ **Varrási sebesség szabályozó**
Csúsztassa a varrási sebesség szabályozót balra vagy jobbra a varrási sebesség beállításához. Csúsztassa a varrási sebesség szabályozót balra a varrási sebesség csökkentéséhez, vagy jobbra a varrási sebesség növeléséhez.

Kezelőpanel

A varrógépén jobb első felén található vezérlőpanel, részei az LCD-képernyő (folyadékkristályos kijelző) és a különféle varrási beállítások elvégzésére szolgáló gombok.

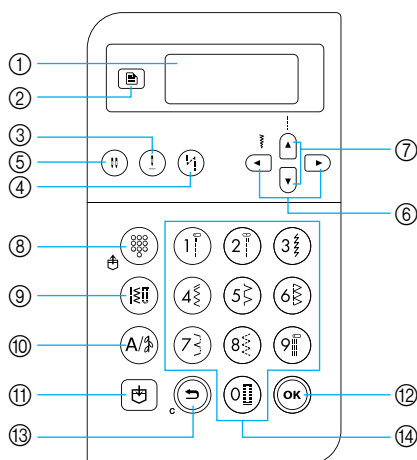

1 LCD-képernyő (folyadékkristályos kijelző)

A kiválasztott öltés beállításai és a hibaüzenetek hiba esetén az LCD kijelzőn jelennek meg. Használja a 2 és 6 - 14 gombokat, a különböző elemek megjelenítéséhez és a beállítások kiválasztásához. A részleteket lásd: „Az LCD kijelző képernyői” (18. oldal).

2 Beállítások gomb

Nyomja meg ezt a gombot a varrási beállítások kiválasztásához, például a bal/jobbs tükrözés, vagy más beállítások, például a hangjelzések kiválasztásához.

3 Túpozicionáló gomb

Nyomja meg ezt a gombot a tű felemeléséhez vagy leengedéséhez.

4 Automatikus elvarró/erősítő öltés gomb

Nyomja meg ezt a gombot az automatikus elvarró/erősítő öltés beállítás kiválasztásához. Nyomja meg újra ezt a gombot a beállítás törléséhez.

5 Tű üzemmód kiválasztó gomb (egyszeres/dupla)



Nyomja meg ezt a gombot a dupla tű beállítás kiválasztásához. Amikor megnyomja a gombot, a beállítás átvált az egyszeres tű és a dupla tű használata között.

6 Öltésszélesség gombok

Nyomja meg a vagy a gombot az öltésszélesség beállítás módosításához.

7 Öltéshossz gombok

Nyomja meg a vagy a gombot az öltéshossz beállítás módosításához.

8 Öltésmód gombok (8-10)

8 Előre beállított rögzítőöltés/elmentett minta gomb



Nyomja meg ezt a gombot egy számjegy gombhoz rendelt rögzítőöltés kiválasztásához, vagy egy elmentett minta előhívásához.

Amikor megnyomja a gombot, a készülék átvált a rögzítőöltés mód és az elmentett minta mód között.

9 Rögzítőöltés gomb

Nyomja meg ezt a gombot az alábbi öltések közötti választáshoz: egyenesöltés, cikcakköltés, láthatatlan szegőöltés, laposöltés vagy keresztöltés. Használja a számjegy gombokat a kívánt öltés számának beírásához.

10 Karakter/rögzítő díszítőöltés gomb

Nyomja meg ezt a gombot a karakteröltés mód vagy a rögzítő díszítőöltés mód kiválasztásához, amelyben a minták kombinálhatók. Amikor megnyomja a gombot, a készülék átvált a rögzítő díszítőöltés mód és a karakteröltés mód között.

11 Memória gomb

Nyomja meg ezt a gombot az öltésminták, például kombinált minták elmentéséhez a varrógép memóriájába.

12 OK gomb

Nyomja meg ezt a gombot a kiválasztás alkalmazásához vagy a művelet elvégzéséhez.

13 Visszavonás/törlés gomb

Nyomja meg ezt a gombot a művelet visszavonásához és az előző képernyőhöz való visszatéréshez. Ezenkívül a gomb megnyomása eltávolítja az utolsó hozzáadott mintát karakter- vagy díszítőöltések kombinálásakor.

14 Számjegy gombok

E gombok segítségével gyorsan kiválaszthatja a tű leggyakrabban használt öltés egyikét. Más öltések kiválasztásakor használja ezeket a gombokat a kívánt öltés számának beírásához.

1

ELŐKÉSZÜLETEK

Ez a fejezet a varrás megkezdése előtt szükséges különböző előkészületeket írja le.

A készülék be/ki kapcsolása.....	16
Áramellátási követelmények.....	16
A készülék bekapcsolása.....	17
A készülék kikapcsolása.....	17
Az LCD kijelző képernyői	18
A készülék beállításainak megváltoztatása.....	19
A beállítások megváltoztatása.....	19
Az LCD kijelző fényerejének beállítása.....	21
Az orsó csévézése/ behelyezése.....	22
Az orsóval kapcsolatos óvintézkedések	22
Az alsószál orsózása	22
Az orsó behelyezése	26
Felsőszál befűzése	28
A felsőszál befűzése.....	28
A tű befűzése	31
A tű kézi befűzése (a tűbefűző használata nélkül)	33
Az ikertű használata	33
Az alsószál felhúzása	36
A tű cseréje.....	37
A tűvel kapcsolatos óvintézkedések	37
Tűtípusok és használatuk	38
A tű ellenőrzése	39
A tű cseréje	39
A nyomótalp cseréje.....	41
A nyomótalppal kapcsolatos óvintézkedések	41
A nyomótalp cseréje.....	41
A nyomótalp rögzítő eltávolítása	43
Az opcionális mozgó talp használata	44
Henger alakú vagy nagyméretű darabok varrása	46
Henger alakú darabok varrása	46
Nagyméretű szövetdarabok varrása	46

A készülék be/ki kapcsolása

Ez a rész azt ismerteti, hogyan kapcsolhatja be és ki a varrógépet.

Áramellátási követelmények

Tartsa be az alábbi óvintézkedéseket az áramforrással kapcsolatban.



FIGYELMEZTETÉS

- Áramforrásként csak normál háztartási hálózati áramot használjon. Más áramforrás használata tűzhez, áramütéshez vagy a készülék károsodásához vezethet.
- Ügyeljen rá, hogy a tápkábel csatlakozói megfelelően illeszkedjenek a konnektorba és a tápkábel csatlakozóba a gépen.
- Ne csatlakoztassa a tápkábel csatlakozóját rossz állapotban lévő konnektorba.
- Kapcsolja ki az áramot és húzza ki a csatlakozót az alábbi esetekben:
 - Ha nem tartózkodik a készülék közelében
 - A készülék használatát követően
 - Ha használat közben áramkimaradás történik
 - Ha a gép nem működik megfelelően rossz csatlakozás miatt, vagy ha a csatlakozás megszakad
 - Elektromos viharok közben



VIGYÁZAT

- Csak a készülékhez mellékelte tápkábelt használja.
- Ha hosszabbítót vagy elosztót használ, ne csatlakoztasson hozzá sok készüléket. Ez tüzet vagy áramütést okozhat.
- Ne nyúljon a csatlakozóhoz vizes kézzel. Ez áramütést okozhat.
- Ha megszakítja a készülék csatlakozását, előbb mindig kapcsolja ki azt. Mindig a csatlakozót fogja meg a konnektorból való eltávolításhoz. Ha a kábelt húzza, az károsíthatja a kábelt, és tűzhez vagy áramütéshez vezethet.
- Kerülje el a tápkábel szakadását, sérülését, módosítását, erőszakos megtörését, nyúlását, csavarodását vagy összegubancolódását. Ne helyezzen súlyos tárgyakat a kábelre. Ne tegye ki a kábelt hőnek. Ez károsíthatja a kábelt, és tűzhez vagy áramütéshez vezethet. Ha a csatlakozó vagy a kábel megsérül, juttassa el a készüléket a hivatalos értékesítőhöz javítás céljából, mielőtt folytatná a használatot.
- Húzza ki a tápkábelt, ha a készüléket hosszabb ideig nem használja. Ellenkező esetben tűz keletkezhet.

A készülék bekapcsolása

Készítse elő a mellékelt tápkábelt.

- 1 Ellenőrizze, hogy a varrógép ki legyen kapcsolva (a fő be/ki kapcsoló az „0” állásban van), majd csatlakoztassa a tápkábelt a készülék jobb oldalán lévő tápkábel csatlakozóhoz.
- 2 Csatlakoztassa a tápkábel villás csatlakozóját egy háztartási konnektorhoz.

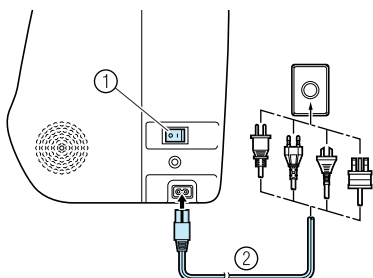

- ① Főkapcsoló
- ② Tápkábel

- 3 Nyomja meg a készülék jobb oldalán elhelyezett főkapcsoló jobb oldalát (kapcsolja „I” állásba).

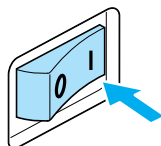

- ▶ A varrógép lámpája és az LCD kijelző bekapcsol, amikor a készüléket bekapcsolja.

A készülék kikapcsolása

A varrógépet használat után kapcsolja ki. A varrógépet abban az esetben is kapcsolja ki, ha azt egyik helyről a másikra szállítja.

- 1 Ne kapcsolja ki a készüléket varrás közben.
- 2 Nyomja meg a készülék jobb oldalán lévő főkapcsoló bal oldalát (állítsa az „0” helyzetbe).

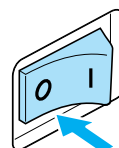

- ▶ A varrógép lámpája és az LCD kijelző kikapcsol, amikor a készüléket kikapcsolja.

- 3 Húzza ki a tápkábel csatlakozóját a konnektorból.
A tápkábelt a csatlakozónál fogva húzza ki.
- 4 Húzza ki a tápkábelt a tápkábel csatlakozóból.

Megjegyzés

- Ha a gép működtetése közben áramkimaradás lép fel, kapcsolja ki a gépet és húzza ki a tápkábelt a konnektorból. A varrógép újraindítása során is tartsa be a készülék helyes működtetésére vonatkozó szabályokat.

Az LCD kijelző képernyője

A varrógépen jobb oldalának elején található LCD kijelző a kiválasztott öltés beállításait és hibás műveletek esetén a hibaüzeneteket mutatja. Az LCD kijelző az alábbi információt jeleníti meg.

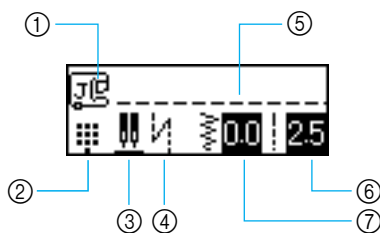

- ① Használandó nyomótalp
- ② Öltésmód
- ③ Ikertű/tűleállási pozíció
- ④ Automatikus elvarró/erősítő öltések
- ⑤ Kiválasztott öltés
- ⑥ Öltéshossz (mm)
- ⑦ Öltésszélesség (mm)



Emlékeztető

- A hibás műveletek esetén megjelenő hibaüzenetokről részletesebben lásd: „Hibaüzenetek” (132. oldal).

A készülék beállításainak megváltoztatása

A varrógép számos művelete és varrási beállítása megváltoztatható.

A beállítások megváltoztatása

A készülék beállításai megváltoztatásának általános eljárása az alábbiakban található.

- 1 **Kapcsolja be a varrógépet.**

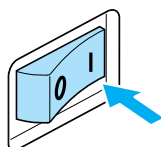

► Az LCD kijelző bekapcsol.

- 2 **Nyomja meg a  (Beállítások gomb) a vezérlőpanelen.**

► Megjelenik a beállítások képernyő.

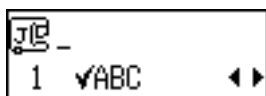

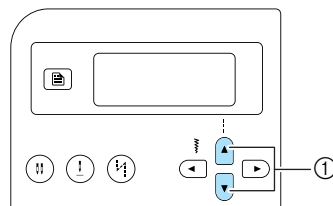

- 3 **Nyomja meg a  vagy a  gombot (öltéshossz gombok), amíg megjelenik a beállítani kívánt öltés vagy paraméter .**

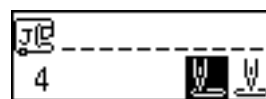
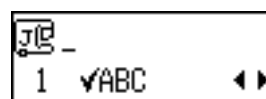

① Öltéshossz gombok



- 4 **Nyomja meg a  vagy a  gombot (öltésszélesség gombok) a kívánt beállítás kiválasztásáig.**

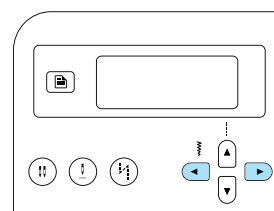

► A beállítás megváltozott.

- 5 **Nyomja meg a  (OK gomb) vagy a  gombot (Visszavonás/törlés gomb).**

► Ismét megjelenik a kezdő öltésképernyő.

■ A készülék paramétereinek listája

A beállítható öltések és a készülék paramétereinek alább láthatók. Az egyes paraméterek részleteit lásd a megfelelő oldalon.

Paraméter	Ikon	Részletek	Referencia
Mintakijelölés		Lehetővé teszi a kombinált minták kijelölését.	112. oldal
Tükrözés		A mintákat függőleges tengely mentén tükrözi.	113. oldal
Ismételt/ egyszeres varrás		Meghatározza, hogy egy minta varrására egyszer vagy ismételve kerül sor.	112. oldal
Tű kezdeti pozíciója		Válassza az egyenesöltést, ami a készülék bekapcsolásakor automatikusan beállítódik.	-
Öltésszélesség szabályozás		Lehetővé teszi az öltés szélességének beállítását a varrási sebesség szabályozóval.	98. oldal
Hangjelzés		Meghatározza, hogy szól-e hangjelzés minden művelet során.	134. oldal
LCD-kijelző fényereje		Az LCD-kijelző fényerejének beállítása.	21. oldal
Függőleges minta beállítás		Beállítja a minta elhelyezkedését fel-le irányban.	116. oldal







Emlékeztető

- A fent kijelölt ikonok az alapértelmezett beállítást jelzik.

Az LCD kijelző fényerejének beállítása

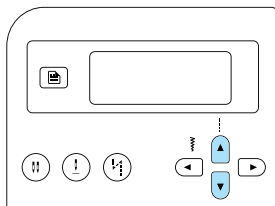

Az LCD kijelző fényereje beállítható.

- 1 **Nyomja meg a  (Beállítások gomb) gombot a vezérlőpanelen, majd nyomja meg a  vagy a  (öltéshossz gombok), amíg a  meg nem jelenik.**

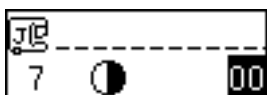

- ▶ Megjelenik az LCD kijelző fényerejét változtató képernyő.



- 2 **Ha azt kívánja, hogy az LCD fényesebb legyen, nyomja meg:  (Öltésszélesség gomb). Ha azt kívánja, hogy az LCD sötétebb legyen, nyomja meg:  (Öltésszélesség gomb).**

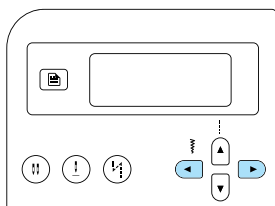

- ▶ Az LCD kijelző fényereje megváltozik.

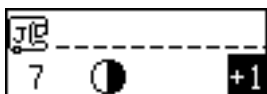

- 3 **Nyomja meg az  (OK gomb) vagy a  gombot, (Visszavonás/törlés gomb).**

- ▶ Ismét megjelenik a kezdő öltésképernyő.

Az orsó csévélése/ behelyezése

Ez a rész azt ismerteti, hogyan kell a cérnát az orsóra csévélni, majd az orsó szálát befűzni.

Az orsóval kapcsolatos óvintézkedések

Minden esetben tartsa be a következő, orsóra vonatkozó óvintézkedéseket.

! VIGYÁZAT

- Csak az ehhez a varrógéphez tervezett orsót (alkatrész szám: SFB(XA5539-151)) használja. Bármilyen más orsó használata személyi sérülést okozhat vagy a gép károsodásához vezethet.
- A mellékelt orsót kifejezetten ehhez a varrógéphez fejlesztették ki. A gép nem működik megfelelően, ha más típushoz tartozó orsókat használ. Csak a mellékelt orsót vagy azzal megegyező típusút használjon (alkatrész-kód: SFB(XA5539-151)).

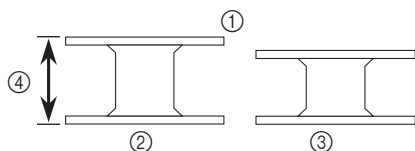

- ① Tényleges méret
- ② Jelen típus
- ③ Más típus
- ④ 11,5 mm (7/16 hüvelyk)

Az alsószál orsózása

Orsózza a szálát az alsószál előkészítéséhez.

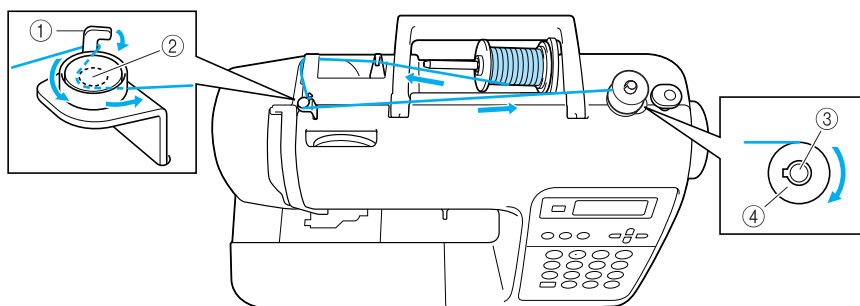

- ① Az orsózó szálvezető kampója
- ② Feszítő tárcsa
- ③ Orsózó tengelye
- ④ Orsó



Emlékeztető

- Az orsó csévéléséhez a szálvezetés megfelelő sorrendjét egy szaggatott vonal jelzi a varrógépen. Ügyeljen arra, hogy a befűzést a bemutatottak szerint végezze el.

- 1 Kapcsolja be a varrógépet.

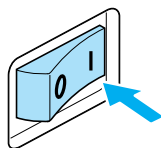

- 2 Helyezze az orsót az orsózó tengelyre úgy, hogy a tengelyen lévő rugó illeszkedjen az orsón kialakított horonyba. Nyomja lefelé az orsót, amíg az a helyére nem ugrik.

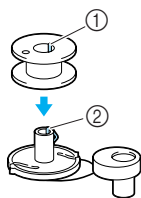

- ① Horony
② Orsócsévéző tengely rugója

- 3 Csúsztassa az orsózó tengelyt jobbra, amíg a helyére nem ugrik.

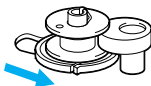

- 4 Távolítsa el az orsótüskére helyezett orsófedelet.

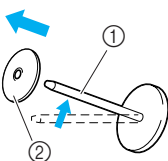

- ① Orsótüske
② Orsófedél

- 5 Helyezzen egy spulni orsóra való cérnát az orsótüskére.

Csúsztassa az orsót az orsótüskére úgy, hogy az orsó vízszintes legyen, és a szál elől lent csévélődjön le.

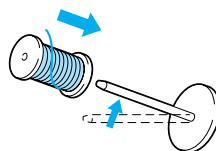

- Ha az orsót úgy helyezi el, hogy a szál nem csévélődik le megfelelően, akkor a szál az orsótüske köré gabalyodhat.

- 6 Csúsztassa rá az orsófedelet az orsótüskére.

Az ábrának megfelelően csúsztassa el az orsófedelet jobbra, amennyire csak lehet, úgy, hogy a lekerekített oldala a bal oldalon helyezkedjen el.

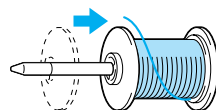

! VIGYÁZAT

- Az orsó vagy az orsófedél nem megfelelő elhelyezkedése következtében a szál rágabalyodhat az orsótüskére, ami a tű eltöréséhez vezethet.
- Három különböző méretű orsófedél (nagy, közepes és kicsi) közül kiválaszthatja az éppen használt orsó méretének leginkább megfelelőt. Amennyiben a használatban lévő orsóhoz túl kicsi a fedél, akkor a szál beleakadhat az orsón lévő horonyba vagy a tű eltörhet.

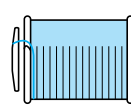
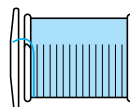



Emlékeztető

- Vékony, keresztbe csévelt szállal való varrás esetén a kis méretű orsófedelet használja, és hagyjon egy kis rést a fedél és az orsó között.

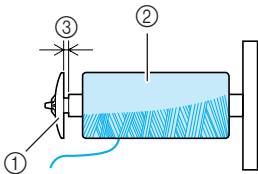

- ① Orsófedél (kicsi)
- ② Orsó (keresztbe csévelt szál)
- ③ Rész

- Ha gyorsan lecsévélődő szálal, például átlátszó nylon vagy fémszálal használ, helyezze az orsót az orsóra, mielőtt a felcsévelt orsót az orsótűre helyezné. Ha az orsótű túl hosszú, hajtsa össze az orsó méretének megfelelően. Orsótű használataival a felső szál feszessége némileg megnő. Ellenőrizze a szál feszességet. A részleteket lásd: lásd „A szál feszesség beállítása” (57. oldal).

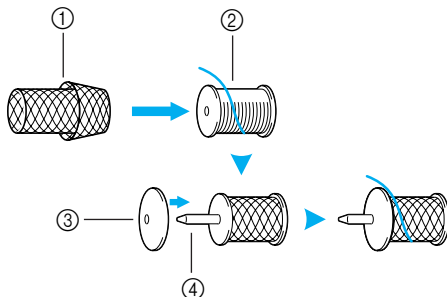

- ① Orsótű
- ② Orsó
- ③ Orsófedél
- ④ Orsótűsége

- 7** Az orsót jobb kezével tartva húzza a cérnát bal kezével, majd vezesse át a cérnát a szálvezető alatt.

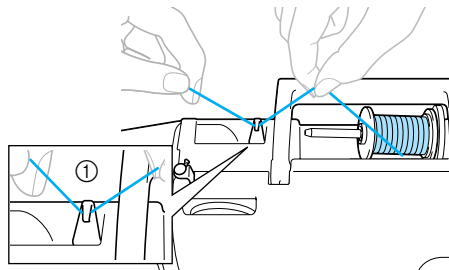

- ① Szálvezető

- 8** Vezesse át a szálal a szálvezető fedél alatt hátulról előre.

Tartsa a cérnát jobb kezével, hogy a cérna kihúzott része feszes legyen, majd vezesse át a cérnát a szálvezető fedél alatt bal kezével.

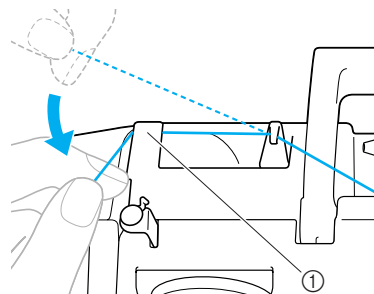

- ① Szálvezető fedél

- 9** Húzza a cérnát jobbra, vezesse át az orsózó szálvezető kampója alatt, majd tekerje a cérnát az óramutató járásával ellentétes irányban a tárcsák közé, a lehető legjobban behúzza azt.

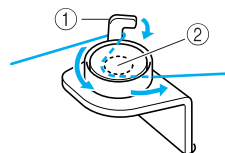

- ① Az orsózó szálvezető kampója
- ② Feszítő tárcsa



Megjegyzés

- Győződjön meg arról, hogy a szál elhalad-e a feszítőtárcsa alatt.

- 10** Miközben bal kezével tartja az orsózó szálvézető alatt átvezetett cernát, jobb kezével tekerje a cerna végét az orsó köré az óramutató járásával megegyező irányba ötször-hatszor.

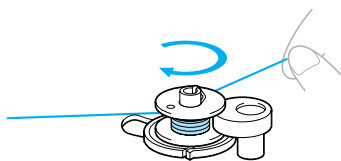

- 11** A szálvéget vezesse át az orsózó alapján lévő résen, majd húzza ki a szálat jobbra, és vágja el.

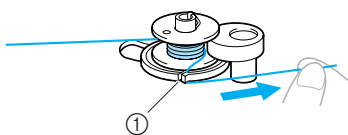

- ① Rés az orsózó alapján (beépített cernavágóval)
▶ A cernát így a megfelelő hosszra vágja.

! VIGYÁZAT

- A szálat a leírtaknak megfelelően vágja el. Ha az orsó csévélése során nem a nyílásba ültetett cernavágót használja, előfordulhat, hogy az orsó felcsévélése nem megfelelően történik. Ezenkívül a cerna az orsón összegubancolódhat, és meggömbülhet vagy eltörhet a tű, amikor az orsón lévő szál kezd elfogni.

- 12** Csúsztassa a varrási sebesség szabályozót jobbra (nagyobb varrási sebességhez).

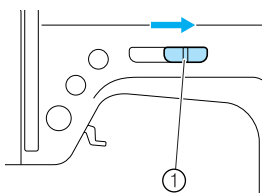

- ① Varrási sebesség szabályozó

- 13** Nyomja meg egyszer a  (start/stop gombot).

- ▶ Az orsó forogni kezd, és a cerna az orsó köré csévélődik.

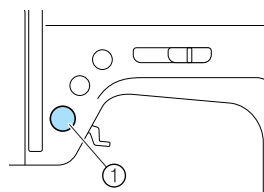

- ① start/stop gomb

- 14** Amikor az orsó forgása lelassul, nyomja meg a  (start/stop gombot) egyszer a készülék leállításához.

! VIGYÁZAT

- Amikor az orsó forgása lelassul, állítsa le a készüléket, mert ellenkező esetben az károsodhat.

- 15** Vágja el a cernát, csúsztassa a orsózó tengelyét balra, majd távolítsa el az orsót a tengelyről.

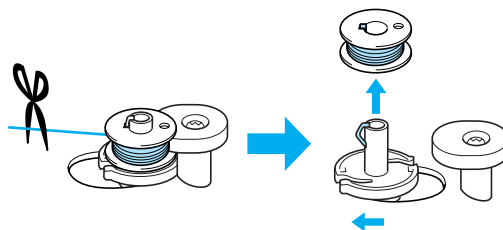

- 16** Csúsztassa vissza a varrási sebesség szabályozót az eredeti pozícióba.

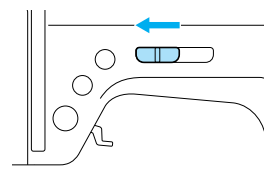

Emlékeztető

- Amikor a varrógépet elindítja, vagy a kézikereket elfordítja az orsó felcsévélését követően, a készülék kattanó hangot ad; ez nem jelent meghibásodást.

Az orsó behelyezése

Helyezze be a felcsévélt orsót.

! VIGYÁZAT

- Megfelelően felcsévélt orsót használjon, ellenkező esetben a tű eltörhet, vagy a szálfeszesség nem lesz megfelelő.

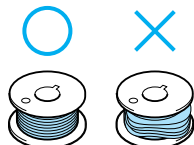

- Az orsót kifejezetten ehhez a varrógéphez tervezték. A gép nem működik megfelelően, ha más típushoz tartozó orsókat használ. Csak a mellékelt orsót vagy azzal megegyező típusút használjon (alkatrész-kód: SFB(XA5539-151)).

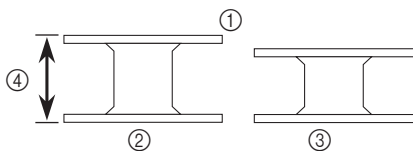

- ① Tényleges méret
- ② Jelen típus
- ③ Más típus
- ④ 11,5 mm (7/16 hüvelyk)

- Az orsó felszerelése vagy a tű cseréje előtt mindig kapcsolja ki a varrógépet, mert a start/stop gomb véletlen megnyomása esetén a készülék varrni kezdhet, ami sérülést okozhat.



Emlékeztető

- Az orsótokon körben elhelyezkedő jelek mutatják az alsószál befűzési sorrendjét az orsótokon keresztül. Ügyeljen arra, hogy a befűzést a bemutatottak szerint végezze el.

- 1 Nyomja meg a (túpozicionáló gomb) egyszer vagy kétszer a tű felemeléséhez, majd emelje fel a nyomótalp emelőkarját.

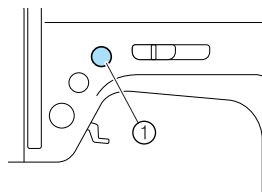

- ① Túpozicionáló gomb

- 2 Kapcsolja ki a varrógépet.

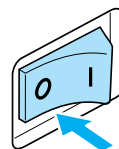

- 3 Csúsztassa az orsófedél zárját jobbra.

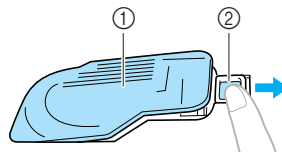

- ① Orsófedél
- ② Retesz

► Kinyílik az orsófedél.

- 4 Távolítsa el az orsófedelelet.

- 5 Az orsót fogja meg a jobb, a szálvéget pedig a bal kezével.

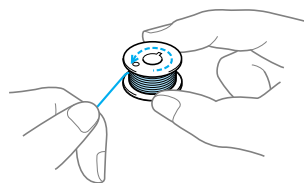

- Ügyeljen arra, hogy ne ejtse el az orsót.

- 6** Helyezze be az orsót jobb kezével úgy, hogy a cérna bal oldalra tekeredjen le, majd húzza át erősen a cérnát bal kezével a karima alatt.

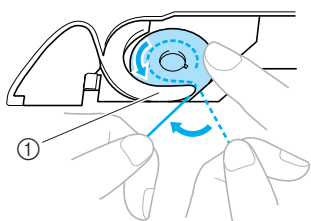

① Karima

- Ügyeljen az orsó helyes behelyezésére.

! VIGYÁZAT

- Az orsót úgy tegye be, hogy a szál a megfelelő irányba csévélődjön le, különben a szál elszakadhat vagy a szálfeszesség nem lesz megfelelő.



Emlékeztető

- Az orsótokon körben elhelyezkedő jelek mutatják az alsószál befűzési sorrendjét az orsótokon keresztül. Ügyeljen arra, hogy a befűzést a bemutatottak szerint végezze el.

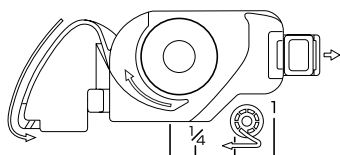

- 7** Vezesse végig a cérnát a résen, majd húzza maga felé, hogy elvágja azt a szálvágóval.

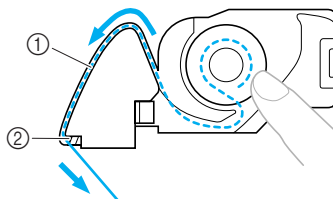

① Rés
② Szálvágó

- ▶ A szálvágó elvágja a szálát.

- Ügyeljen rá, hogy a cérnát megfelelően vezesse át az orsótok lemezzugóján. Ha nem megfelelően helyezte be, helyezze be újra a szálát.

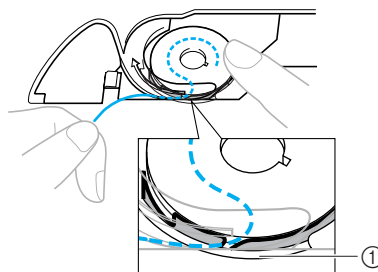

① Lemezzugó

- 8** Helyezze vissza az orsófedelet. Helyezze a fület az orsófedél bal alsó sarkába (A), majd finoman nyomja lefelé jobb oldalt (B).

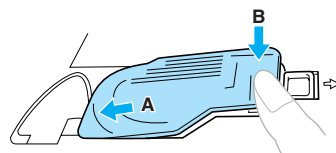

- ▶ Az alsószál befűzése ezzel befejeződött.

A következő lépés a felsószál befűzése. Folytassa ezzel az eljárással: „Felsőszál befűzése” (28. oldal).



Emlékeztető

- Az alsószál felhúzása nélkül is elkezdheti a varrást. Ha fel kívánja húzni az alsószálát a varrás megkezdése előtt, húzza fel a cérnát ennek az eljárásnak megfelelően: „Az alsószál felhúzása” (36. oldal).

Felsőszál befűzése

Ebben a részben ismertetjük a felső szál spulnijának behelyezéséhez és a tű befűzéséhez szükséges eljárásokat.

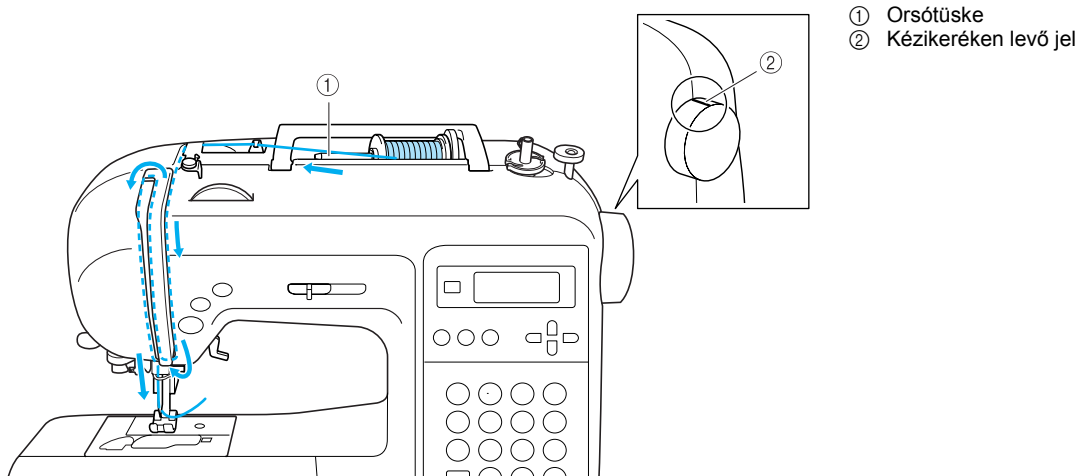

! VIGYÁZAT

- A felsőszál befűzéséhez gondosan kövesse az utasításokat. Ha a felsőszál befűzése nem megfelelő, a szál összegubancolódhat, és a tű meggörbülhet vagy eltörhet.
- A tűbefűző 75/11 - 100/16 méretű varrógéptűvel használható.
- Használja a megfelelő céna és tű kombinációkat. A megfelelő tű és céna kombinációról lásd: „Tűtípusok és használatuk” (38. oldal).
- A 130/20 vagy ennél vastagabb szállal a tűbefűző nem használható.
- A tűbefűző nem használható a szárnyas tűvel vagy az ikertűvel.
- Ha a tűbefűző nem használható, lásd: „A tű kézi befűzése (a tűbefűző használata nélkül)” (33. oldal).



Emlékeztető

- A céna vezetésének megfelelő sorrendjét egy egybefüggő vonal jelzi a varrógépen. Ügyeljen arra, hogy a befűzést a bemutatottak szerint végezze el.

A felsőszál befűzése

Helyezze a cénaorsót az orsótüskére, és fűzze be a felsőszálat.

- 1 Kapcsolja be a varrógépet.

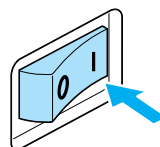

- 2 Emelje fel a nyomótalp emelőkarját.

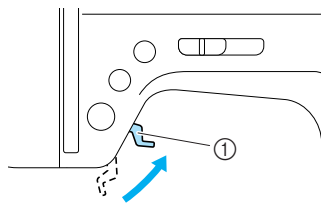

① Nyomótalp emelőkarja

! VIGYÁZAT

- Ha a nyomótalpat nem emeli fel, a varrógépet nem lehet befűzni.

- 3 Nyomja meg a  (tűpozícionáló gombot) egyszer vagy kétszer a tű felemeléséhez.

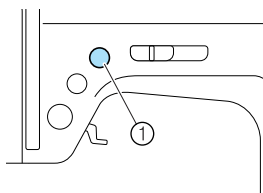

① Tűpozícionáló gomb

- ▶ A tű akkor van a megfelelő magasságban, amikor a kézikeréken lévő jelzés fent helyezkedik el, amint az az ábrán látható. Ellenőrizze a kézikeréket, és ha a jelzés nem ebben a helyzetben van, nyomja meg a  (tűpozícionáló gombot).

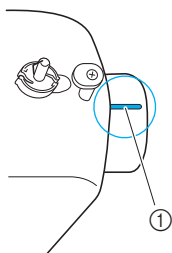

① Kézikeréken levő jel

- 4 Távolítsa el az orsótüskére helyezett orsófedelet.

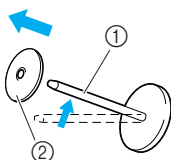

① Orsótüske
② Orsófédél

- 5 A cérnaorsót helyezze rá az orsótüskére. Csúsztassa az orsót az orsótüskére úgy, hogy az orsó vízszintes legyen, és a szál elől lent csévélődjön le.

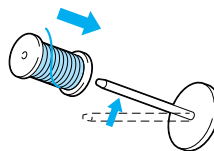

! VIGYÁZAT

- Az orsó vagy az orsófédél nem megfelelő elhelyezkedése következtében a szál rágabalyodhat az orsótüskére, ami a tű eltöréséhez vezethet.

- 6 Csúsztassa rá az orsófedelet az orsótüskére.

Az ábrának megfelelően csúsztassa el az orsófedelet jobbra, amennyire csak lehet, úgy, hogy a lekerekített oldala a bal oldalon helyezkedjen el.

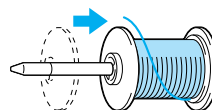

! VIGYÁZAT

- Az orsó vagy az orsófédél nem megfelelő elhelyezkedése következtében a szál rágabalyodhat az orsótüskére, ami a tű eltöréséhez vezethet.
- Három különböző méretű orsófédél (nagy, közepes és kicsi) közül kiválaszthatja az éppen használt orsó méretének leginkább megfelelőjét. Amennyiben a használatban lévő orsóhoz túl kicsi a fedél, akkor a szál beleakadhat az orsón lévő horonyba vagy a tű eltörhet.

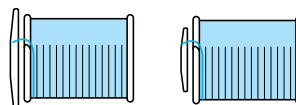

- 7** Az orsót jobb kezével tartva húzza a cérnát bal kezével, majd vezesse át a cérnát a szálvezető alatt.

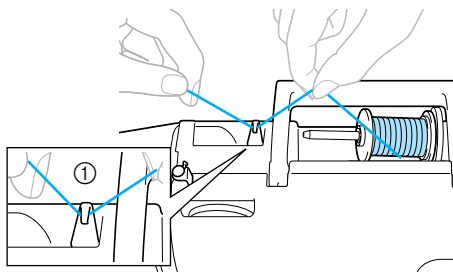

① Szálvezető

- 8** Vezesse át a szálát a szálvezető fedél alatt hátulról előre. Tartsa a cérnát jobb kezével, hogy a cérna kihúzott része feszes legyen, majd vezesse át a cérnát a szálvezető fedél alatt bal kezével.

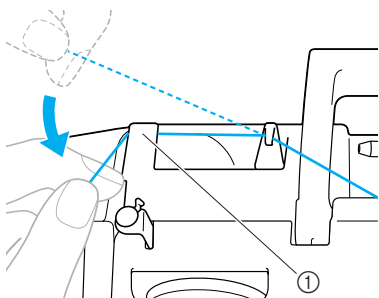

① Szálvezető fedél

- 9** Fűzze be a készüléket, végigvezetve a szálát a készüléken a számok által jelzett útvonalon.

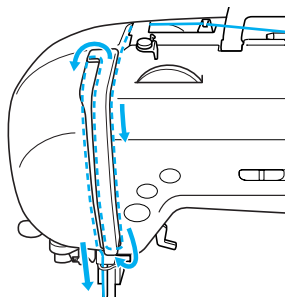

- 10** Csúsztassa a cérnát a szálemelő karba jobbról balra.

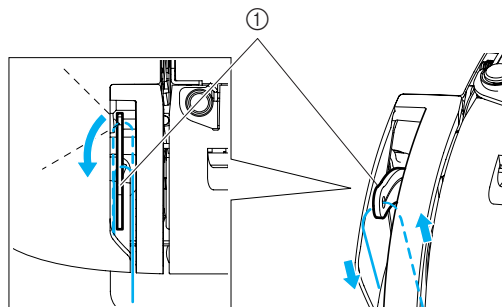

① Szálemelő kar



Emlékeztető

- Ha a tűt nem emeli fel, a szálemelő kart nem lehet befűzni. Ne feledje megnyomni a túpozícionáló gombot a tű felemeléséhez, mielőtt befűzné a szálemelő kart.

- 11** Vezesse el a szálát a tűtartó rúd szálvezetője mögött. A cérna könnyen végigvezethető a tűtartó rúd szálvezetője mögött, ha a cérnát a bal kezében tartja, és a cérnát a vezetőbe húzza, jobbról balra.

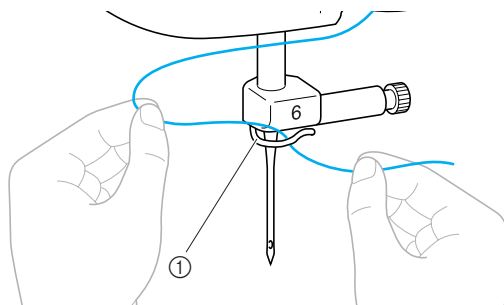

① Tűtartó rúd szálvezetője

- 12** Engedje le a nyomótalp emelőkarját a nyomótalp leengedéséhez.

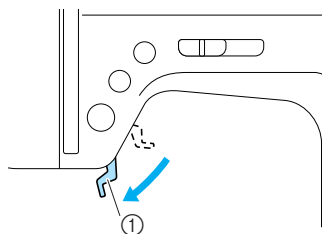

① Nyomótalp emelőkarja

A tű befűzése

Ebben a részben a tű befűzését mutatjuk be.



Emlékeztető

- A tűbefűző az alábbi méretű varrógép tűkkel használható: 75/11 - 100/16.
- A 130/20 vagy ennél vastagabb szállal a tűbefűző nem használható.
- A tűbefűző nem használható a szárnyas tűvel vagy az ikertűvel.
- Ha a tűbefűző nem használható, lásd: „A tű kézi befűzése (a tűbefűző használata nélkül)” (33. oldal).

- 1** Húzza a tűtartó rúd szálvezetőjén átvezetett cérna végét balra (A), majd határozottan húzza azt keresztül a szálvezető tárcsán lévő résen (B).

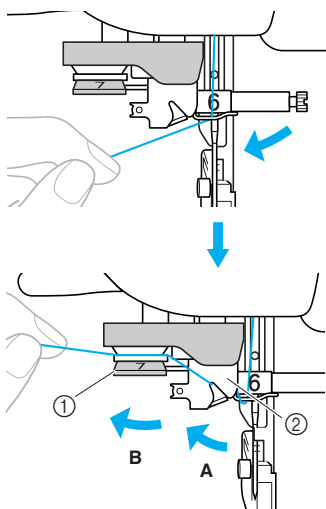

- ① Szálvezető tárcsa
② Szálvezető

- 2** Vágja el a cérnát a készülék bal oldalán lévő szálvágóval.

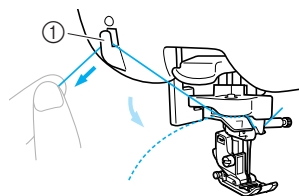

- ① Szálvágó



Megjegyzés

- Ha gyorsan lecsévélődő szálal, például fémszálat használ, előfordulhat, hogy a szál elvágásakor a tűt nehéz befűzni. A szálvágó használata helyett ezért húzzon ki kb. 80 mm (kb. 3 hüvelyk) hosszúságú szálal, miután a szálal átfűzte a szálvezető tárcsákon („7”-es számmal jelölve).

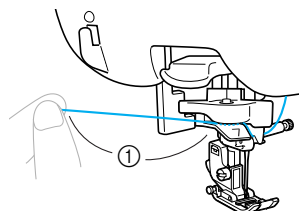

- ① 80 mm (3 hüvelyk), vagy több

A tű kézi befűzése (a tűbefűző használata nélkül)

Ha speciális cérnát, 130/20-as, vagy vastagabb cérnát, szárnyas tűt, vagy ikertűt használ, amelyek nem használhatók a tűbefűzővel, a tűt az alábbi módon fűzze be.

1 Fűzze be a szálát a tűtartó rúd száuvezetőjéig.

- További részletekért lásd: „Felsőszál befűzése” (28. oldal).

2 Engedje le a nyomótalp emelőkarját.

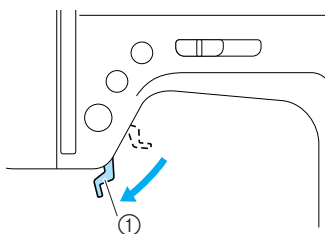

① Nyomótalp emelőkarja

3 Fűzze át a szálát a tű fokán, előlről hátrafelé.

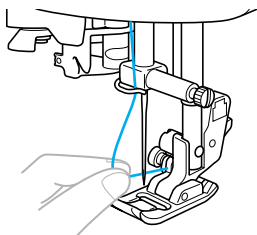

4 Emelje fel a nyomótalp emelőkarját, vezesse át a cérna végét a nyomótalpon, majd húzzon ki körülbelül 5 cm (2 hüvelyk) cérnát a készülék hátulja felé.

Az ikertű használata

Az ikertűvel két párhuzamos vonalat varrhat ugyanazzal az öltéssel, két különböző cérnával. Mindkét felső szálnak ugyanolyan vastagságúnak és minőségűnek kell lennie. Az ikertűvel használja a kiegészítő orsótűskét és orsófedelelet. Az ikertűvel használható öltésekkel kapcsolatban lásd: „Öltésbeállítások” (120. oldal).

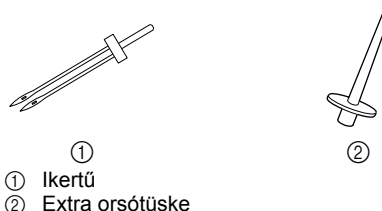

① Ikertű
② Extra orsótűske

! VIGYÁZAT

- Csak ezt az ikertűt használja: (alkatrész szám: X59296-121). Ettől eltérő tű használata esetén a tű elgörbülhet vagy a gép károsodhat.
- Tilos elgörbült tűt használni. Az elgörbült tűk könnyen eltörhetnek, ami sérülést okozhat.
- A tűbefűző nem használható az ikertűvel. Ha a tűbefűzőt az ikertűvel használja, a varrógép károsodhat.

1 Szerelje fel az ikertűt.

- A részleteket a tű felszereléséről lásd: „A tű cseréje” (39. oldal).

2 Vezesse át a felsőszálát a bal oldali tű fokán.

- További részletekért lásd: „Felsőszál befűzése” (28. oldal).

3 Kézzel fűzze be a bal oldali tűbe a felsőszálát.

Előlről fűzze át a szálát a tű fokán.

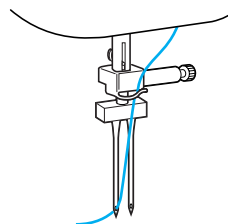

- 4** Helyezze a kiegészítő orsótűskét a orsózó tengely végébe.

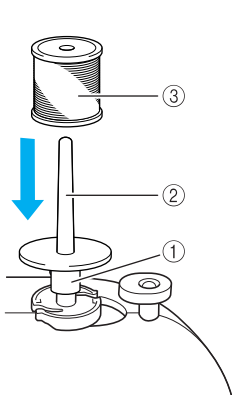

- ① Orsózó tengelye
- ② Extra orsótűske
- ③ Spulni

- 5** Helyezze fel a spulnit, és fűzze be a felsőszálat.



Emlékeztető

- A spulnit úgy helyezze fel, hogy a cérna a spulni elején tekeredjen le.

- 6** Fűzze be a felső szálat a jobb oldal számára ugyanúgy, ahogy a bal oldali szálat befűzte.

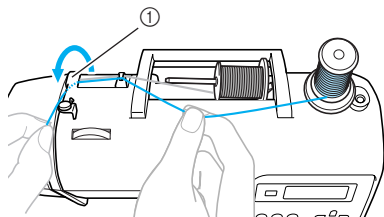

- ① Szálvezető fedél

- A részleteket lásd: **8** - **10** lépés, „A felsőszál befűzése” (28. oldal).

- 7** Anélkül, hogy átvezetné a cérnát a tűtartó rúd szálvezetőjén, kézzel fűzze be a jobb oldali tűt. Előlről fűzze át a szálat a tű fokán.

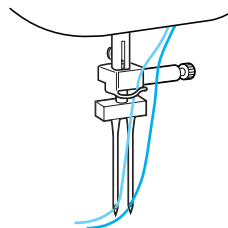

- 8** Szerelje fel a „J” cikcakköltés talpat.

- A részleteket a nyomótalp cseréjéről lásd: „A nyomótalp cseréje” (41. oldal).

! VIGYÁZAT

- Az ikertű használata során használja a „J” cikcakköltés talpat, mert ellenkező esetben a tű eltörhet vagy a készülék károsodhat.

- 9** Kapcsolja be a varrógépet.

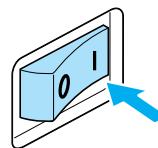

- ▶ Az LCD kijelző bekapcsol.

10 Válasszon ki egy öltést.





- A részleteket az öltés kiválasztásáról lásd: „Öltések kiválasztása” (67. oldal).
- Az ikertűvel használható öltésekkel kapcsolatban lásd: „Öltésbeállítások” (120. oldal).

! VIGYÁZAT

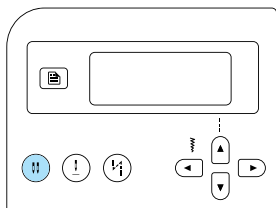
- **Az öltés szélességének beállítása után, lassan forgassa a kézikereket maga felé (az óramutató járásával ellenkező irányban) és ellenőrizze, hogy a tű ne érjen a nyomótalphoz. Ha a tű a nyomótalphoz ér, a tű eltörhet vagy meggörbülhet.**

11 Nyomja meg a (Tű üzemmód választó gombot).



- ▶  vagy  az (ikertű ikon) megjelenik a képernyőn, és az ikertű most már használható.
- Az egyszeres tű használatához való visszatéréshez, nyomja meg a  (Tű üzemmód választó gombot), amíg az ikon átvált  vagy  képre.
- Az ikertű beállítás akkor sem törlődik, amikor a varrógépet kikapcsolja.

! VIGYÁZAT

- **Az ikertű használata során bizonyosodjon meg arról, hogy az ikertű beállítást használja, ellenkező esetben a tű eltörhet vagy a készülék károsodhat.**

12 Kezdje meg a varrást.

- A részleteket a varrás megkezdéséről lásd: „A varrás megkezdése” (52. oldal).
- ▶ A varrás két sor öltéssel, párhuzamosan történik.

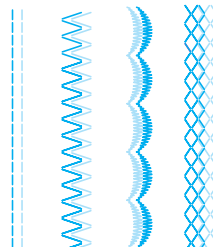

! Megjegyzés

- Az ikertű használata során előfordulhat, hogy az öltések átfedik egymást, a cérna és szövet típusától függően. Ha ez történne, növelje az öltés hosszát. Az öltéshossz beállításáról, lásd: „Az öltés hosszának beállítása” (59. oldal).

! VIGYÁZAT

- **A varrásirány megváltoztatásához nyomja meg a  (tűpozicionáló gombot) a tű felemeléséhez a szövetre, majd emelje fel a nyomótalp emelőkarját, és fordítsa meg a szövetet. Ellenkező esetben a tű eltörhet, vagy a készülék károsodhat.**
- **Ne próbálja meg megfordítani a szövetet, ha az ikertű a szövetben maradt, ellenkező esetben a tű eltörhet vagy a készülék károsodhat.**

Az alsószál felhúzása

Ráncolások vagy szabad mozgású steppelés készítése előtt, először húzza fel az alsószálát az alábbi leírás alapján.

1 Helyezze az orsót az orsótokba.

- A részleteket lásd: 1 - 5 lépés, „Az orsó behelyezése” (26. oldal).

2 Vezesse át az alsószálát a nyíláson.

Ne vágja el a szálát a szálvágóval.

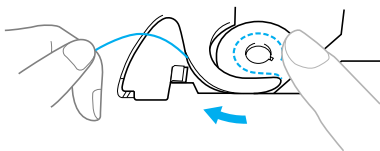

3 A felső szálát bal kezében tartva, a tűvel a felső helyzetben, nyomja meg a \oplus (tűpozícionáló gombot) kétszer a tű leengedéséhez és felemeléséhez.

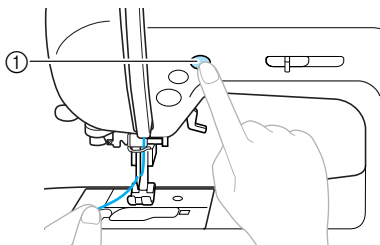

① Tűpozícionáló gomb

- ▶ Az alsószál a felsőszál köré hurkolódik, és így felhúzható.

4 Óvatosan húzza a felsőszálát felfelé az alsószál végének kihúzásához.

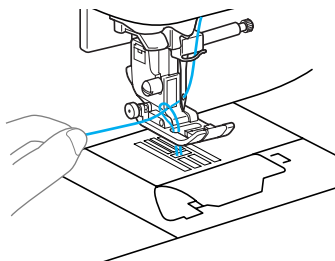

5 Húzzon 10-15 cm-nyit (4-5 hüvelyk) az alsószálból a nyomótalp alá, a készülék hátsó része felé.

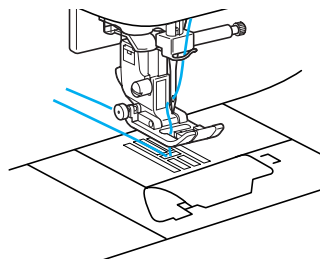

6 Tegye vissza az orsófedelelet. Helyezze a fület az orsófedél bal alsó sarkába (A), majd finoman nyomja lefelé jobb oldalt (B).

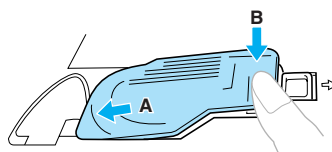

A tű cseréje

Ez a rész a varrógép tűkről nyújt részletesebb tájékoztatást.

A tűvel kapcsolatos óvintézkedések

Minden esetben tartsa be a következő, a tű kezelésére vonatkozó óvintézkedéseket. Az óvintézkedések be nem tartása rendkívül veszélyes, például ha a tű eltörik, és a törött darabok szétszóródnak. Olvassa el és gondosan kövesse az alábbi utasításokat.



VIGYÁZAT

- **Kizárólag háztartási varrógéptűt használjon. Ettől eltérő tű használata esetén a tű elgörbülhet vagy a gép károsodhat.**
- **Tilos elgörbült tűt használni. Az elgörbült tűk könnyen eltörhetnek, ami sérülést okozhat.**

Tűtípusok és használatuk

A felhasználandó varrógéptű típusa attól függ, milyen szövetet és milyen vastag cérnát használ. Használja az alábbi táblázatot a varni kívánt szövetnek megfelelő cérna és tű kiválasztásához.

Szövet/Alkalmazás		Cérna		Tű mérete
		Típus	Súly	
Közepes súlyú szövetek	Duplaszéles gyapjúsövet	Pamutcérna	60–80	75/11–90/14
	Taft	Szintetikus cérna		
	Flanel, Gabardin	Selyemcérna	50	
Vékony szövetek	Batiszt	Pamutcérna	60–80	65/9–75/11
	Zsorzszt	Szintetikus cérna		
	Challis, Szatén	Selyemcérna	50	
Vastag szövetek	Denim	Pamutcérna	30–50	90/14–100/16
	Kordbársony	Szintetikus cérna	50–60	
	Tweed	Selyemcérna		
Rugalmas szövetek	Jersey	Kötött anyagokhoz való cérna	50–60	Gömbhegyű tű (aranszínű) 75/11–90/14
	Trikósövet			
Könnyen rojtoldódó szövetek		Pamutcérna	50–80	65/9–90/14
		Szintetikus cérna		
		Selyemcérna	50	
Tűzéshez		Szintetikus cérna	50–60	90/14–100/16
		Selyemcérna		



Emlékeztető

- Minél kisebb a cérna száma, annál vastagabb a cérna, és minél nagyobb a tű száma, annál vastagabb a tű.
- Használja a gömbvégű tűt, ha rugalmas szöveteket, vagy olyan szöveteket varr, amelyekben a gép gyakran átugrik egy öltést.
- Használjon 90/14 - 100/16 közötti tűt az átlátszó nejlón cérnával, függetlenül attól, milyen szövetet varr.



VIGYÁZAT

- **A megfelelő szövet, cérna és tű kombinációk a fenti táblázatban láthatók. Ha a szövet, cérna és tű kombinációja nem megfelelő, különösen vastag szövetek varrása esetén (például denim) vékony tűkkel (például 65/9 - 75/11), a tű eltörhet, vagy meggömbülhet. Emellett az öltés egyenetlen vagy ráncos lehet, illetve a gép átugorhat öltéseket.**

A tű ellenőrzése

A varrás görbe tűvel rendkívül veszélyes, mivel a tű eltörhet a gép működése közben. Használat előtt a tűt lapos oldalával helyezze egy sík felületre és ellenőrizze, hogy a tű és a sík felület között egyenlő-e a távolság.

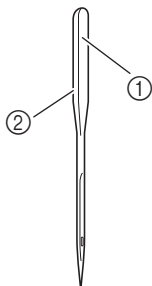

- ① Lapos oldal
- ② Tű típusának jelölése

■ Megfelelő tű

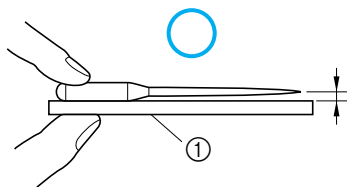

- ① Egyenletes felület

■ Nem megfelelő tű

Ha a tű és a sík felület közötti távolság nem egyenlő, a tű elgörbült. Ne használjon elgörbült tűt.

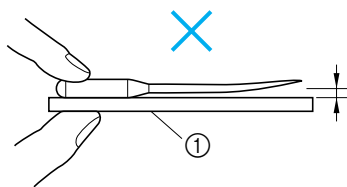

- ① Egyenletes felület

A tű cseréje

A tű cseréjét az alábbiakban leírt módon végezze. Használjon egy csavarhúzó és egy tűt, amelyről a „Tű ellenőrzése” részben leírt módon megállapította, hogy az egyenes.

- 1 **Nyomja meg a  (tűpozicionáló gombot) egyszer vagy kétszer a tű felemeléséhez.**

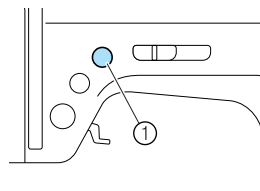

- ① Tűpozicionáló gomb

- 2 **Kapcsolja ki a varrógépet.**

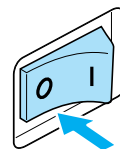

! VIGYÁZAT

- **A tű cseréje előtt mindig kapcsolja ki a varrógépet, mert a  (start/stop gomb) véletlen megnyomása esetén a készülék varni kezdhet, ami sérülést okozhat.**

- 3 **Engedje le a nyomótalp emelőkarját.**

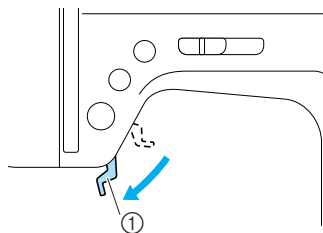

- ① Nyomótalp emelőkarja

! VIGYÁZAT

- **A tű cseréje előtt helyezzen szövetet vagy papírt a nyomótalp alá, hogy megelőzze, hogy a tű a tűlemez nyílásába essen.**

- 4** Tartsa a tűt bal kezével, és egy csavarhúzó segítségével csavarja a tűszorító csavart maga felé (az óramutató járásával ellenkező irányban) a tű eltávolításához.

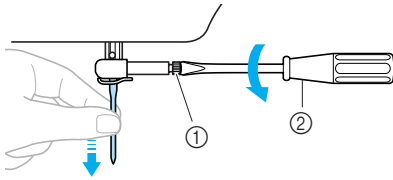

- ① Tűszorító csavar
- ② Csavarhúzó

- A tű szorítócsavarjának kilazítása vagy meghúzása során ne alkalmazzon erőt, különben a varrógépgép egyes alkatrészei megsérülhetnek.

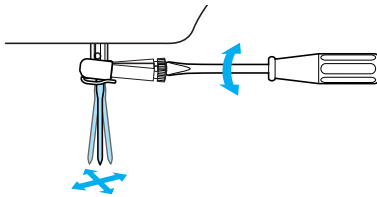

- 5** Helyezze be a tűt lapos oldalával a gép hátulja felé, amíg a tű eléri az ütközőt.

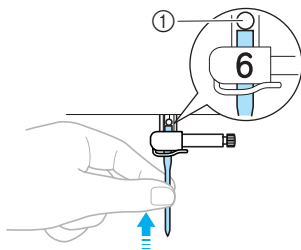

- ① Tűütköző

- 6** Tartsa a tűt a bal kezével, közben csavarhúzóval húzza meg a tű szorítócsavarját.

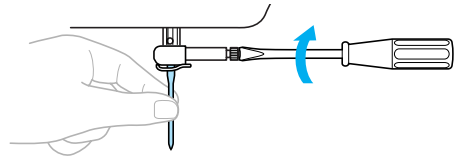

Az ikertűt ugyanígy szerelje fel.

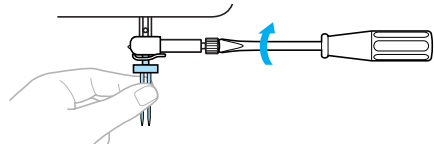

! VIGYÁZAT

- A tűt tolja be az ütközőig, és csavarhúzóval szorosan húzza meg a tű szorítócsavarját, ellenkező esetben a tű eltörhet vagy kár keletkezhet.

A nyomótalp cseréje

A nyomótalp varrás közben leszorítja a szövetet.

A nyomótalppal kapcsolatos óvintézkedések

Tartsa be az alábbi óvintézkedéseket a nyomótalppal kapcsolatban.

! VIGYÁZAT

- Használja a használni kívánt öltésnek megfelelő nyomótalpat, mert ellenkező esetben a tű a nyomótalpba ütközhet, és eltörhet, vagy meggörbülhet.
- Kizárólag ehhez a varrógéphez tervezett nyomótalpakat használjon. Bármilyen más nyomótalp használata sérülésekhez vagy a készülék károsodásához vezethet.

A nyomótalp cseréje

A nyomótalp cseréjét az alább leírt módon végezze. Az „S” oldalvágó használatáról lásd: „Szegőöltések használata az opcionális oldalvágóval” (73. oldal).

- 1 Nyomja meg a (tűpozícionáló gomb) egyszer vagy kétszer a tű felemeléséhez.

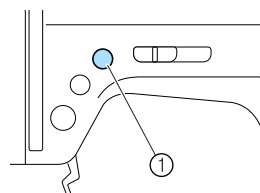

- ① Tűpozícionáló gomb
▶ A tű felemelkedik.

- 2 Kapcsolja ki a varrógépet.

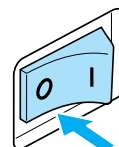

! VIGYÁZAT

- A nyomótalp cseréje előtt mindig kapcsolja ki a varrógépet, mert a (start/stop gomb) véletlen megnyomása esetén a készülék varrni kezdhet, ami sérülést okozhat.

- 3 Emelje fel a nyomótalp emelőkarját.

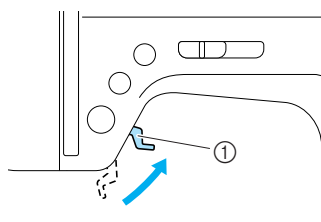

- ① Nyomótalp emelőkarja
▶ A nyomótalp felemelkedik.

- 4** Nyomja meg a fekete gombot a nyomótalp rögzítő hátsó oldalán.

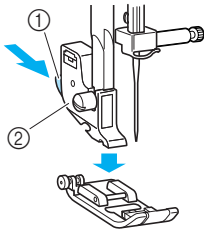

- ① Fekete gomb
- ② Nyomótalp rögzítő

▶ A nyomótalp rögzítő kiengedi a nyomótalpat.

- 5** Helyezzen egy másik nyomótalpat a tartó alá, úgy, hogy a nyomótalp pecke a rögzítő mélyedésébe illeszkedjen.

Úgy helyezze el a nyomótalpat, hogy a nyomótalp típusát jelző betű (A, G, I, J, M, N vagy R) olvashatóan álljon (ne fejjel lefelé).

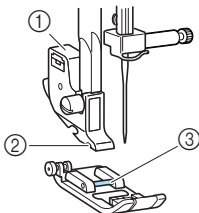

- ① Nyomótalp rögzítő
- ② Horony
- ③ Pecek

- 6** Lassan engedje le a nyomótalp emelőkarját úgy, hogy a nyomótalp pecke a nyomótalp rögzítő mélyedésébe pattanjon.

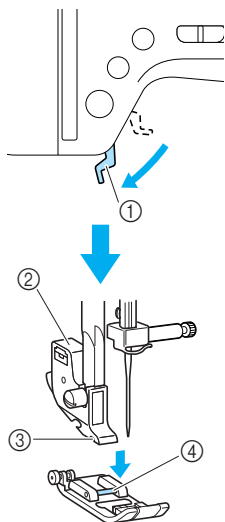

- ① Nyomótalp emelőkarja
- ② Nyomótalp rögzítő
- ③ Mélyedés
- ④ Pecek

- ① Nyomótalp emelőkarja

▶ A nyomótalp rögzül.

- 7** Emelje fel a nyomótalp emelőkarját, hogy ellenőrizze, hogy a nyomótalp megfelelően rögzült-e.

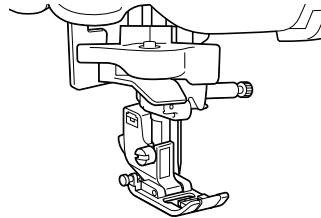

Megjegyzés

- Amikor kiválaszt egy öltést, az új nyomótalp ikonjának kell megjelennie a kijelzőn. A varrás megkezdése előtt ellenőrizze, hogy a megfelelő nyomótalp van-e rögzítve. Ha nem a megfelelő nyomótalp van felszerelve, kapcsolja ki a varrógépet, szerelje fel a megfelelő nyomótalpat, és válassza ki a kívánt öltést újra.



Gomblyuk talp „A”



Szegőöltés talp „G”



Cikcakköltés talp „J”.



Gomblyuk illesztő talp „M”



Monogram varró talp „N”



Vaköltés talp „R”

- A részleteket az egyes öltésekhez tartozó nyomótalpakról: „Öltésbeállítások” (120. oldal).

A nyomótalp rögzítő eltávolítása

Távolítsa el a nyomótalp rögzítőt amikor a varrógépet tisztítja, vagy egy olyan nyomótalp felszerelésekor, amely nem használja a nyomótalp rögzítőt, mint például a steppelő talp. Csavarhúzóval távolítsa el a nyomótalp rögzítőt.

■ A nyomótalp rögzítő eltávolítása

1 Távolítsa el a nyomótalpat.

- A részleteket lásd: „A nyomótalp cseréje” (41. oldal).

2 A csavarhúzóval lazítsa meg a nyomótalp tartócsavarját.

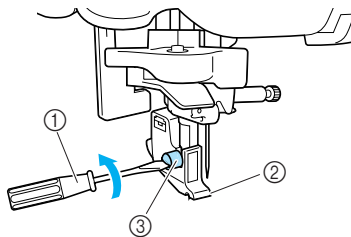

- 1 Csavarhúzó
- 2 Nyomótalp rögzítő
- 3 Nyomótalp tartócsavarja

■ A nyomótalp rögzítő felszerelése

1 Hozza egy vonalba a nyomótalp rögzítőt a nyomórúd bar bal alsó sarkába.

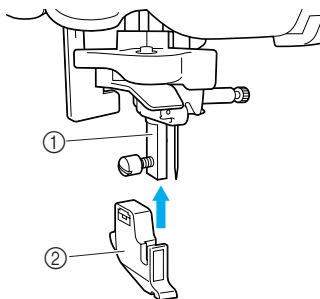

- 1 Nyomórúd
- 2 Nyomótalp rögzítő

2 Tartsa a helyén a nyomótalp rögzítőt jobb kezével, közben szorítsa meg a csavart, bal kezében tartva a csavarhúzót.

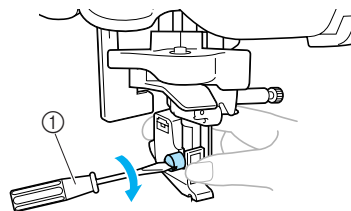

- 1 Csavarhúzó

Megjegyzés

- Ha a nyomótalp rögzítőt nem megfelelően szereli fel, a szálfeszesség nem lesz megfelelő.

Az opcionális mozgó talp használata

Az opcionális mozgó talp segítségével, mindkét szövetharabot egyenletesen adagolják az anyagtovábbítók és a nyomótalp fogai. Ez nehezen adagolható anyagok varrása során hasznos, mint például a vinil és a bőr, vagy könnyen csúszó szövetek, például bársony, vagy steppelés során. A csavarhúzóval rögzítse a mozgó talpat.

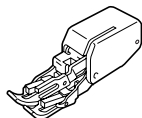

■ A mozgó talp felszerelése

1 Távolítsa el a nyomótalp rögzítőt.

- A részleteket lásd: „A nyomótalp rögzítő eltávolítása” (43. oldal).

2 Rögzítse a mozgó talp csatlakozóvilláját a tűszorító csavarra.

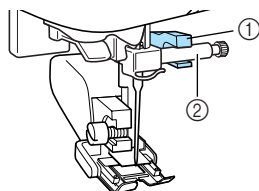

- ① Csatlakozóvilla
- ② Tűszorító csavar

3 Engedje le a nyomótalp emelőkart, helyezze be a nyomótalp tartócsavart, majd szorítsa meg a csavart a csavarhúzóval.

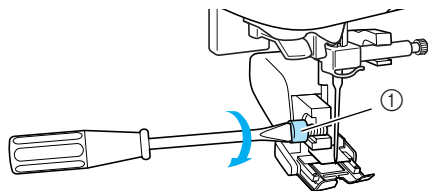

- ① Nyomótalp tartócsavarja

! VIGYÁZAT

- **Ügyeljen arra, hogy kellően húzza meg a csavart a csavarhúzóval, mert ellenkező esetben a tű hozzáérhet a nyomótalpához, amitől meggörbülhet, vagy eltörhet.**
- **Mielőtt hozzálátna a varráshoz, lassan forgassa a kézikereket maga felé (az óramutató járásával ellenkező irányban) és ellenőrizze, hogy a tű ne érjen a nyomótalpához. Ha a tű a nyomótalpához ér, a tű eltörhet vagy meggörbülhet.**

⚡ Megjegyzés

- Amikor a mozgó talppal varr, a lassú és közepes közötti sebességbeállítással dolgozzon.

■ A mozgó talp eltávolítása

1 Nyomja meg a (tűpozicionáló gombot) egyszer vagy kétszer a tű felemeléséhez.

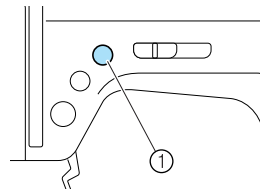

- ① Tűpozicionáló gomb

- ▶ A tű felemelkedik.

2 Kapcsolja ki a varrógépet.

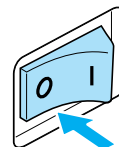

3 Emelje fel a nyomótalp emelőkarját.

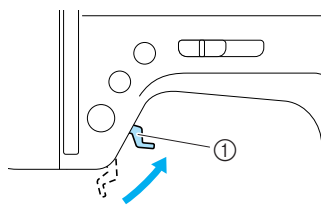

- ① Nyomótalp emelőkarja

- ▶ A nyomótalp felemelkedik.

- 4** A csavarhúzóval lazítsa meg a nyomótalp tartócsavarját, majd távolítsa el a mozgó talpat.

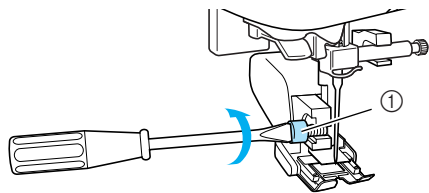

① Nyomótalp tartócsavarja

- 5** Szerelje fel a nyomótalp rögzítőt.
- A részleteket lásd: „A nyomótalp rögzítő eltávolítása” (43. oldal).



Emlékeztető

- Mozgó talppal csak az egyenesöltés (erősítőöltéssel) és a cikcakköltés használható. A részleteket az öltésekről lásd: „Öltésbeállítások” (120. oldal).
- Az opcionális mozgó talpat Brother értékesítőjénél szerezheti be.

Henger alakú vagy nagyméretű darabok varrása

Henger alakú vagy nagyméretű darabok varrása esetén távolítsa el az alátét tartozékot.

Henger alakú darabok varrása

Az alátét tartozék eltávolítása megkönnyíti a henger alakú darabok, például kézelők és nadrágszárak varrását.

- 1** Húzza le bal oldalra az alátét tartozékot.

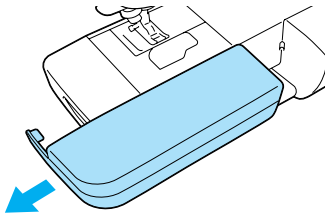

- Az alátét tartozék eltávolítását követően lehetővé válik a szabadkaros varrás.

- 2** Csúsztassa a varrni kívánt alkatrészt a karra, majd varrja meg felülről.

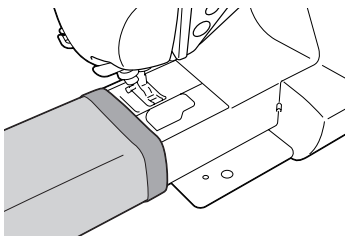

- 3** Amikor elkészült a szabadkaros varrással, helyezze vissza az alátét tartozékot az eredeti helyére.

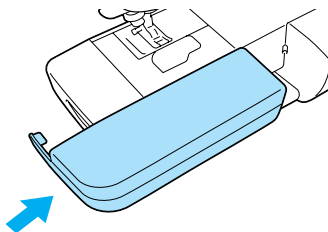

Nagyméretű szövetdarabok varrása

Az opcionális széles munkaasztal megkönnyíti a nagyméretű szövetdarabok varrását.

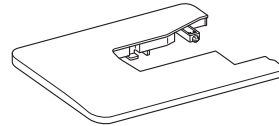

- 1** Nyissa ki a széles munkaasztal alján lévő lábakat.

Húzza ki a négy lábat, amíg azok a helyükre ugranak.

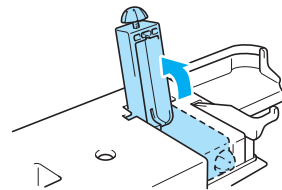

- 2** Húzza le bal oldalra az alátét tartozékot.

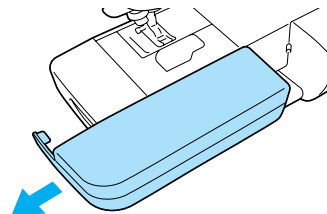

- 3 Szerelje fel a széles munkaasztalt.**
Vízszintesen tartva a széles munkaasztalt, csúsztassa azt a helyére. A széles munkaasztal jobb alsó sarka túlnyúlik a varrógép talpzatának elején.

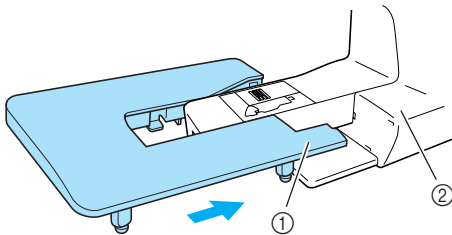

- ① Jobb alsó sarok
② Varrógép talpzata



Megjegyzés

- Az opcionális széles munkaasztalt Brother értékesítőjénél szerezheti be.

- 4 A lábak alján lévő csavarokkal egyenként beállíthatja azok magasságát, így a széles munkaasztal egy szintben lesz a varrógép talpzatával.**

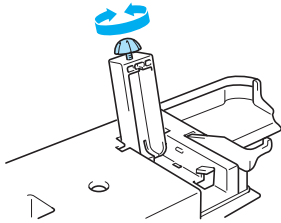

VIGYÁZAT

- **Ne mozgassa a varrógépet a felszerelt széles munkaasztallal, mert ez károsodáshoz vagy sérülésekhez vezethet.**

- 5 Ha befejezte a széles munkaasztal használatát, távolítsa el azt.**
A széles munkaasztalt kissé megemelve húzza azt balra.

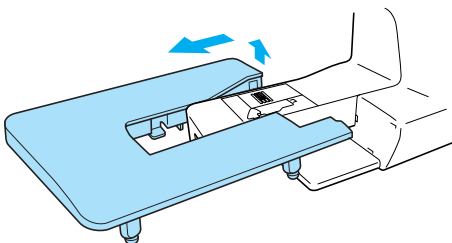

- 6 Helyezze vissza az alátét tartozékot az eredeti helyére.**

2

ALAPVETŐ VARRÁSI MŰVELETEK

Ez a fejezet a varráshoz szükséges előkészületeket ismerteti.

Varrás	50
Általános eljárás a varráshoz	50
A szövet elhelyezése	51
A varrás megkezdése	52
Az öltés megerősítése	54
A cérna vágása	56
A szálfeszesség beállítása	57
A felső szál feszességének megváltoztatása.....	57
Az öltés szélességének és hosszának beállítása	58
Az öltés szélességének beállítása	58
Az öltés hosszának beállítása	59
Hasznos funkciók	60
A tű leállási pozíciójának megváltoztatása	60
Automatikus elvarrás/erősítő öltések	60
Hasznos tippek a varráshoz	62
Próbavarrás	62
A varrási irány megváltoztatása.....	62
Görbe vonalak varrása	62
Vastag szövetek varrása	62
Vékony szövetek varrása	63
Rugalmas szövetek varrása.....	63
Egyenletes ráhagyás varrása	64

Varrás

Az alábbiakban az alapvető varrási műveletek találhatóak.
A varrógépet használata előtt olvassa el az alábbi óvintézkedéseket.

! VIGYÁZAT

- A készülék működése közben különösen figyeljen a tű helyzetére. Továbbá tartsa távol a kezeit a mozgó alkatrészekről, például a tűről és a kézikeréktől, mert azok sérülést okozhatnak.
- Varrás közben ne húzza vagy tolja túl erősen a szövetet, mert ez sérüléseket okozhat, vagy a tű eltörhet.
- Tilos elgörbült tűt használni. Az elgörbült tűk könnyen eltörhetnek, ami sérülést okozhat.
- Használja a kívánt öltésnek megfelelő nyomótalpat, mert ellenkező esetben a tű a nyomótalpra ütközhet, és eltörhet vagy meggörbülhet.
- Varrás közben ügyeljen arra, hogy a tű ne ütközzön gombostűbe, mert a tű eltörhet vagy meggörbülhet.
- A nyomótalp cseréje előtt mindig kapcsolja ki a varrógépet, mert a start/stop gomb véletlen megnyomása esetén a készülék varrni kezd, ami sérülést okozhat.

Általános eljárás a varráshoz

Kövesse az alábbi alapvető eljárásokat a varráshoz.

1	Kapcsolja be a készüléket.	Kapcsolja be a varrógépet. A készülék bekapcsolásáról, lásd: „A készülék bekapcsolása” (17. oldal).
↓		
2	Válassza ki az öltést.	Használjon a varrni kívánt területnek megfelelő öltést. A részleteket az öltés kiválasztásáról lásd: „Öltések kiválasztása” (67. oldal).
↓		
3	Szerelje fel a nyomótalpat.	Szerelje fel a kiválasztott öltésnek megfelelő nyomótalpat. A részleteket a nyomótalp cseréjéről lásd: „A nyomótalp cseréje” (41. oldal).
↓		
4	Helyezze el a szövetet.	A varrni kívánt területet helyezze a nyomótalp alá. Ügyeljen arra, hogy a szövetdarabokat a megfelelő sorrendben varrja, és hogy a szövet színe és fonákja megfelelően helyezkedjen el. A részleteket a szövet elhelyezéséről lásd: „A szövet elhelyezése” (51. oldal).
↓		
5	Kezdje meg a varrást.	Kezdje meg a varrást. A részleteket a varrás megkezdéséről lásd: „A varrás megkezdése” (52. oldal).
↓		
6	Vágja el a cernát.	Vágja el a cernát a varrás végén. A részleteket a cerna elvágásáról lásd: „A cerna vágása” (56. oldal).

A szövet elhelyezése

Ügyeljen arra, hogy a szövetdarabokat a megfelelő sorrendben varrja, és hogy a szövet színe és fonákja megfelelően helyezkedjen el.

1 Kapcsolja be a varrógépet.

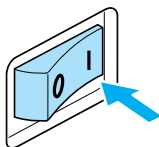

A készülék automatikusan az egyenesöltést (bal tű pozíció) választja ki.

2 Nyomja meg a (tüpozícionáló gombot) egyszer vagy kétszer a tű felemeléséhez.

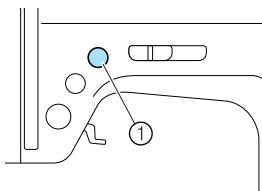

① Tüpozícionáló gomb

3 Helyezze a szövetet a nyomótalp alá.

- Ha a ráhagyás jobb oldalt helyezkedik el, könnyebb egyenes vonalban varrni, és a szövet nem akadályozza a haladást.

4 Miközben a cérna végét és a szövetet bal kezével tartja, jobb kezével forgassa a kézikereket maga felé (az óramutató járásával ellenkező irányban) a tű leengedéséhez a varrás kezdőpontjába.

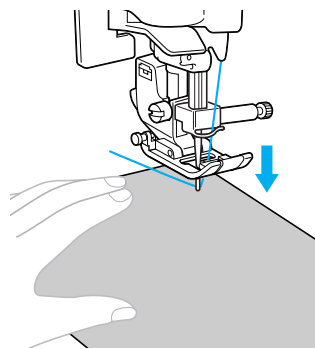
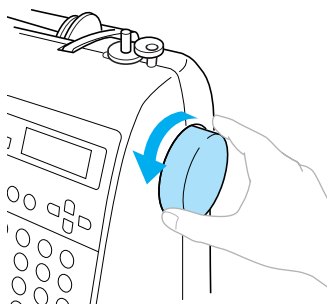

5 Engedje le a nyomótalp emelőkarját.

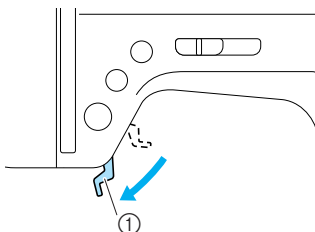

① Nyomótalp emelőkarja

- ▶ Ezzel a szövetet elhelyezte a varrás megkezdéséhez.

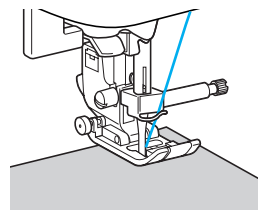

A varrás megkezdése

Miután készen áll a varrásra, elindíthatja a varrógépet. A varrási sebesség a varrási sebesség szabályozóval vagy a pedállal szabályozható.



Megjegyzés

Fontos:

- Amikor a pedál csatlakoztatva van, a  (start/stop gomb) nem használható a varrás elindításához.

■ A vezérlőgombok használata

A varrás a  (start/stop gomb) vezérlőgombbal indítható el és állítható le.

① Csúsztassa a varrási sebesség szabályozót balra vagy jobbra a kívánt varrási sebesség kiválasztásához.

Csúsztassa a varrási sebesség szabályozót balra a lassabb varrási sebességhez, vagy jobbra a gyorsabb sebességgel történő varráshoz.

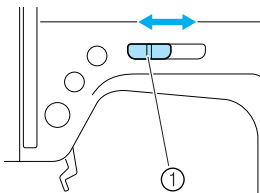

① Varrási sebesség szabályozó

② Nyomja meg egyszer a (start/stop gombot).

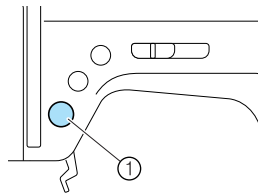

① Start/stop gomb

- ▶ A készülék megkezdte a varrást.

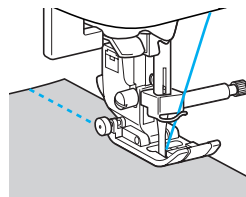

- Ha folyamatosan nyomva tartja a  (start/stop gombot) közvetlenül a varrás megkezdése után, a készülék lassan fog varrni.

③ Amikor eléri a varrat végét, nyomja meg egyszer a (start/stop gombot).

- ▶ A készülék befejezi a varrást, úgy, hogy a tű lent helyezkedik el (a szövetben).

④ Amikor befejezte a varrást, emelje fel a tűt, majd vágja el a cérnát.

- ▶ A részleteket lásd: „A cérna vágása” (56. oldal).

■ A pedál használata

A varrás a pedállal is elindítható és leállítható.

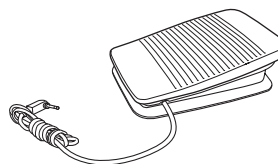

- 1 Kapcsolja ki a varrógépet.**
Amikor csatlakoztatja a pedált, győződjön meg arról, hogy kikapcsolta a varrógépet, hogy megelőzze a készülék véletlen elindítását.

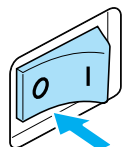

- 2 Helyezze a pedál csatlakozóját a varrógép oldalán lévő aljzatba.**

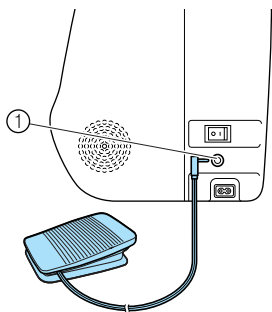

① Pedál csatlakozó

- 3 Kapcsolja be a varrógépet.**

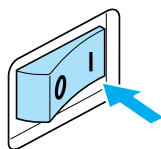

- 4 Csúsztassa a varrási sebesség szabályozót balra vagy jobbra a kívánt varrási sebesség beállításához.**
Csúsztassa a varrási sebesség szabályozót balra a lassabb varrási sebességhez, vagy jobbra a gyorsabb sebességgel történő varráshoz.

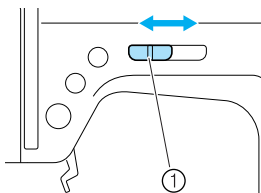

① Varrási sebesség szabályozó

- A varrási sebesség szabályozóval beállított sebesség lesz a pedál maximális varrási sebessége.

- 5 Amikor készen áll a varrásra, lassan nyomja le a pedált.**
A pedál lenyomása növeli a varrási sebességet; a pedál felengedése csökkenti a varrási sebességet.

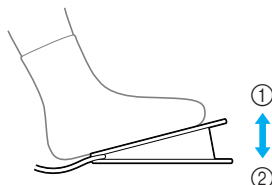

- ① Lassabb
② Gyorsabb

- Lassan nyomja le a pedált. Ha erősen nyomja le, a varrás túl gyorsan kezdődik el.

► A készülék megkezdi a varrást.

- 6 Amikor eléri a varrat végét, teljesen engedje fel a pedált.**

- A készülék befejezi a varrást, úgy, hogy a tű lent helyezkedik el (a szövetben).

7 Amikor befejezte a varrást, emelje fel a tűt, majd vágja el a cérnát.

- A részleteket lásd: „A cérna vágása” (56. oldal).



Emlékeztető

- Amikor a pedál csatlakoztatva van, a  (start/stop gomb) nem használható a varrás elindításához.
- Amikor leállítja a varrást, a tű leengedve marad (a szövetben). A készülék beállítható úgy, hogy a tű fent maradjon a varrás leállításakor. A részleteket a készülék beállításáról úgy, hogy a tű fent maradjon a varrás leállításakor, lásd: „A tű leállási pozíciójának megváltoztatása” (60. oldal).



VIGYÁZAT

- Ne hagyja, hogy a cérnamaradványok vagy por lerakódjon a pedálon, mert ez tűzhöz vagy áramütéshez vezethet.
- Ne helyezzen semmilyen tárgyat a pedálra, mert ez a készülék károsodásához vagy sérülésekhez vezethet.
- Ha a készüléket hosszabb ideig nem használja, húzza ki a pedált, mert ennek elmulasztása tűzhöz vagy áramütéshez vezethet.

Az öltés megerősítése

Amikor egyenesöltéssel varr, például egy nyílás végén vagy olyan helyen, ahol a varrások nem fedik egymást, használja az elvarrást vagy erősítő öltést a szál végének megerősítéséhez.

- 1 Engedje a tűt a szövetbe a varrás elején, majd engedje le a nyomótalp emelőkarját.

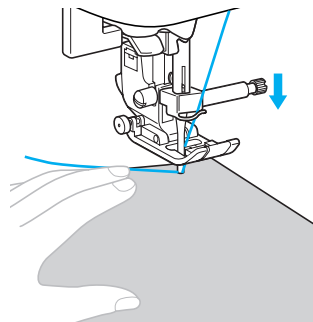

- 2 Nyomja meg a  (start/stop gombot), vagy nyomja le a pedált.

Ha közben lenyomva tartja a  (start/stop gombot), a készülék alacsony sebességgel varr.

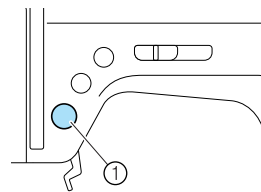

- ① Start/stop gomb

- A részleteket lásd: „A varrás megkezdése” (52. oldal).

▶ A készülék megkezdi a varrást.

3 3 - 5 öltés után nyomja meg az (elvarró/erősítő öltés gombot).

Tartsa lenyomva az (elvarró/erősítő öltés gombot), amíg eléri a varrat elejét.

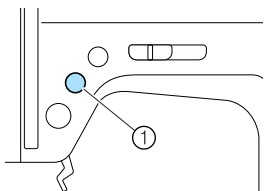

① Elvarró/erősítő öltés gomb

▶ Miközben lenyomva tartja az (elvarró/erősítő öltés gombot), a készülék elvarrja a varratot.

4 Miután visszavarrt a varrat elejéig, engedje fel az (elvarró/erősítő öltés gombot).

▶ A készülék befejezi a varrást.

5 Nyomja meg a (start/stop gombot), vagy nyomja le a pedált.

▶ A készülék a varrást a normál varrási irányba folytatja

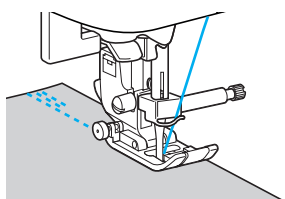

6 Amikor eléri a varrat végét, nyomja meg az (elvarró/erősítő öltés gombot).

Tartsa lenyomva az (elvarró/erősítő öltés gombot), amíg a készülék 3-5 öltéssel elvarrja a varratot.

▶ Miközben lenyomva tartja az (elvarró/erősítő öltés gombot) a készülék elvégzi az elvarrást.

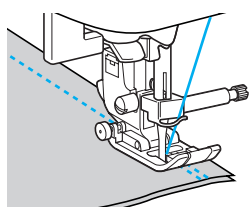

7 3 - 5 öltésnyi elvarrás után engedje el az (elvarró/erősítő öltés gombot).

▶ A készülék befejezi a varrást.

8 Nyomja meg a (start/stop gombot), vagy nyomja le a pedált.

Ha eközben lenyomva tartja a (start/stop gombot), a készülék lassan varr.

▶ A készülék a varrást a normál varrási irányba folytatja.

9 A varrógép leáll, miután elérte a varrat végét.

Nyomja meg a (start/stop gombot), vagy engedje fel a pedált.

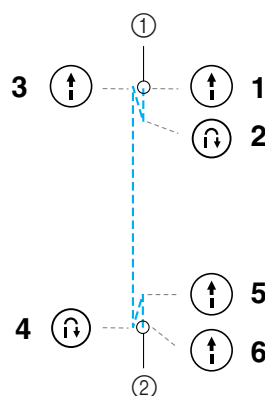

① A varrat eleje
② A varrat vége

■ **Erősítő öltések varrása**

Mikor nem azokat az egyenes- vagy a cikcakköltéseket használja, amelyeket elvarrással erősít meg, az (elvarró/erősítő öltés gomb) megnyomásakor a készülék 3-5 öltésnyi erősítő öltést varr egymásra.

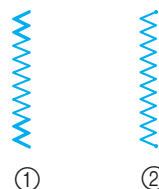

① Elvarrás
② Erősítő öltés



Emlékeztető

● Az öltés kiválasztásától függ, hogy a készülék elvarrást vagy erősítő öltést használ. A részleteket lásd: „Öltésbeállítások” (120. oldal).

A cérna vágása

Amikor elkészült a varrással, vágja el a cérnát a készülék oldalán lévő szálvágóval.

- 1 Ha a tű nincs a felső helyzetben a varrás befejezése vagy a gép leállítása után, a tű felemeléséhez nyomja meg egyszer a  (tűpozícionáló gombot).

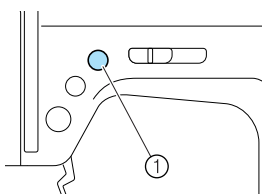

- 1 Tűpozícionáló gomb
▶ A tű felemelkedik.

- 2 Emelje fel a nyomótalp emelőkarját.

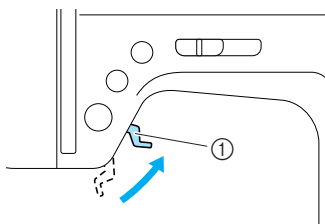

- 1 Nyomótalp emelőkarja

- 3 Húzza a szövetet a készülék bal oldalára, majd húzza át a szálakat a szálvágón azok elvágásához.

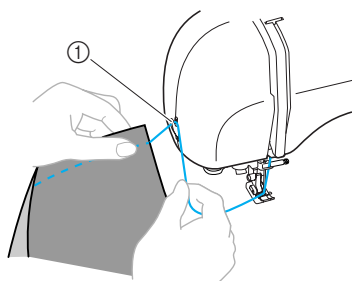

- 1 Szálvágó

A szálfeszesség beállítása

A felsőszál és az alsószál feszességét (szálfeszesség) úgy kell beállítani, hogy azok egyenlők legyenek.

A felső szál feszességének megváltoztatása

Szükség lehet a szálfeszesség megváltoztatása a használt szövettől és cérnától függően.

■ Megfelelő szálfeszesség

A felsőszálnak és az alsószálnak a szövet síkjában kell keresztteződni. Csak a felső szálnak szabad láthatónak lennie a szövet színe felől, a fonákja felől viszont csak az alsó szálnak.

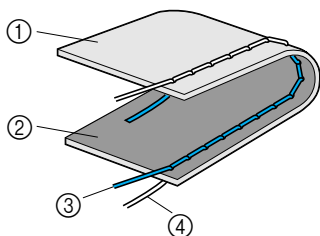

- ① A szövet fonákja
- ② A szövet színe
- ③ Felsőszál
- ④ Alsószál

■ A felsőszál túl feszes

Ha az alsószál látható a szövet színe felől, a felsőszál túl feszes.

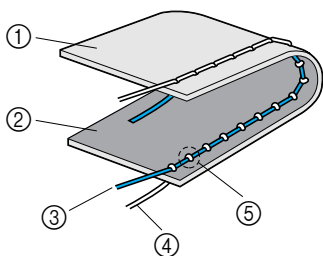

- ① A szövet fonákja
- ② A szövet színe
- ③ Felsőszál
- ④ Alsószál
- ⑤ Az alsószál látható a szövet színe felől.

Fordítsa balra a szálfeszítő tárcsát a felsőszál meglazításához.

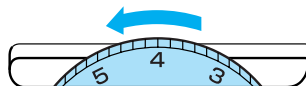

■ A felsőszál túl laza

Ha a felsőszál látható a szövet fonákja felől, a felsőszál túl laza.

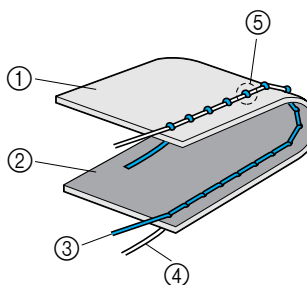

- ① A szövet fonákja
- ② A szövet színe
- ③ Felsőszál
- ④ Alsószál
- ⑤ A felsőszál látható a szövet fonákja felől.

Fordítsa jobbra a szálfeszítő tárcsát a felső szál megfeszítéséhez.

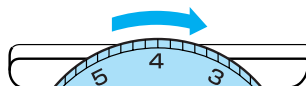

Megjegyzés

- Ha a felső szál nem megfelelően van befűzve, vagy az orsó nem megfelelően van beszerelve, előfordulhat, hogy nem lehet beállítani a megfelelő szálfeszességet. Ha nem tudja megfelelően beállítani a szálfeszességet, fűzze át a felső szálat, és helyezze be megfelelően az orsót.

Az öltés szélességének és hosszának beállítása

A cikcakköltés szélessége (mintaszélesség) és a rögzítőöltés hossza módosítható. Általában egy öltés kiválasztásakor a készülék automatikusan beállítja a megfelelő öltésszélességet és öltéshosszt. Az öltés szélességének és hosszának lehetséges beállítási értékeiről, lásd: „Öltésbeállítások” (120. oldal).

Az öltés szélességének beállítása

Az öltés szélessége (cikcakk szélessége) módosítható, így az öltés szélesebb vagy keskenyebb lesz.

1 Kapcsolja be a varrógépet.

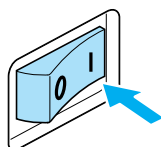

▶ Az LCD kijelző bekapcsol.

2 Válasszon ki egy öltést.

▶ Megjelenik a kiválasztott öltés beállításait mutató képernyő.



- A részleteket az öltés kiválasztásáról lásd: „Öltések kiválasztása” (67. oldal).
- Közvetlenül az öltés kiválasztását követően, a standard beállítások (kiemelve) jelennek meg.

3 Keskenyebb öltés beállításához nyomja meg az ◀ (Öltésszélesség gombot). Szélesebb öltés beállításához, nyomja meg az ▶ (Öltésszélesség gombot).

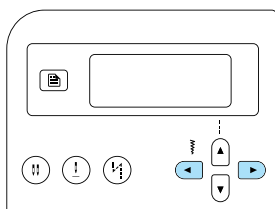

▶ Az öltés szélessége megváltozik.

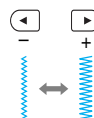
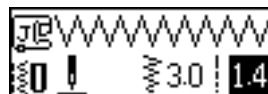

- Ha a beállítást megváltoztatja, a kiemelt érték törlődik.

Emlékeztető

- Az öltés szélességének visszaállításához a standard beállításra, válassza ki újra ugyanazt az öltést, vagy állítsa a beállítást a kiemelt értékre.
- Ha az egyenesöltés (bal tű pozíció vagy tripla rugalmas öltés) van kiválasztva, az öltés szélességének megváltoztatása megváltoztatja a tű pozícióját. A szélesség növelése a tűt jobbra mozgatja; a szélesség csökkentése balra mozgatja a tűt.
- A varrógép beállítható úgy, hogy az öltés szélessége könnyen változtatható legyen a varrási sebesség szabályozóval. A részleteket lásd: „Laposvarrás a varrási sebesség szabályozóval” (98. oldal).
-  azt jelzi, hogy a beállítás nem módosítható.

! VIGYÁZAT

- Az öltés szélességének beállítása után, lassan forgassa a kézikereket maga felé, és ellenőrizze, hogy a tű ne érjen a nyomótalpához. Ha a tű a nyomótalpához ér, a tű eltörhet vagy meggörbülhet.

Az öltés hosszának beállítása

Az öltés hossza módosítható, így az öltés hosszabb vagy rövidebb lesz.

1 Kapcsolja be a varrógépet.

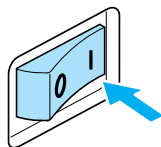

▶ Az LCD kijelző bekapcsol.

2 Válasszon ki egy öltést.

▶ Megjelenik a kiválasztott öltés beállításait mutató képernyő.



- A részleteket az öltés kiválasztásáról lásd: „Öltések kiválasztása” (67. oldal).
- Közvetlenül az öltés kiválasztását követően, a standard beállítások (kiemelve) jelennek meg.

3 Rövidebb öltés beállításához, nyomja meg az (Öltéshossz gombot). Hosszabb öltés beállításához, nyomja meg az (Öltéshossz gombot).

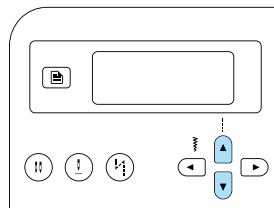

▶ Az öltés hossza megváltozik.

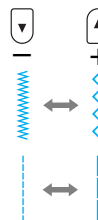

- Ha a beállítást megváltoztatja, a kiemelt érték törlődik.



Emlékeztető

- Az öltés hosszának visszaállításához a standard beállításra, válassza ki újra ugyanazt az öltést, vagy állítsa a beállítást a kiemelt értékre.
-  azt jelzi, hogy a beállítás nem módosítható.

VIGYÁZAT

- Ha az öltések egymásra torlódnak, növelje az öltés hosszát. Ha folytatja a varrást úgy, hogy az öltések összetorlódnak, a tű eltörhet, vagy meggörbülhet.

Hasznos funkciók

Az alábbiakban a varrás hatékonyságát javító hasznos funkciókat ismertetjük.

A tű leállási pozíciójának megváltoztatása

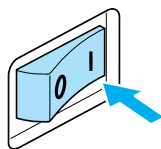

Amikor megvásárolja a varrógépet, az úgy van beállítva, hogy a tűt a szövetben leeresztve hagyja, amikor leállítja a varrást. A készülék azonban beállítható úgy, hogy a tű fent maradjon a varrás leállításakor.

1 Kapcsolja be a varrógépet.





▶ Az LCD kijelző bekapcsol.

2 Nyomja meg a (Tűpozícionáló gombot).

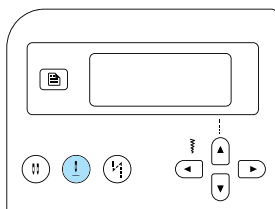
▶ A  vagy  a (Tűleállási pozíció ikon) jelenik meg a képernyőn, és a készülék most már úgy van beállítva, hogy a felső pozícióban hagyja a tűt.



- A készülék visszaállításához a tű leeresztéséhez leállításakor, nyomja meg a  (Tűpozícionáló gombot), amíg az ikon átvált a  vagy  értékre.
- A tű pozíció beállítása akkor sem törlődik, amikor a varrógépet kikapcsolja.

Automatikus elvarrás/erősítő öltések

A varrógép beállítható úgy, hogy automatikusan készítsen elvarrást vagy erősítő öltéseket a varrat elején és végén. Az öltés kiválasztásától függ, hogy a készülék elvarrást vagy erősítő öltést használ. A részleteket lásd: „Öltésbeállítások” (120. oldal).

1 Kapcsolja be a varrógépet.

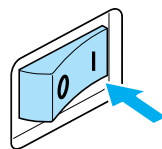

▶ Az LCD kijelző bekapcsol.

2 Válasszon ki egy öltést.





- A részleteket az öltés kiválasztásáról lásd: „Öltések kiválasztása” (67. oldal).

3 Nyomja meg az  (Automatikus elvarró/erősítő öltés gombot).

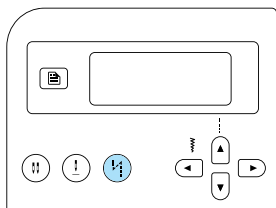
Ez a lépés nem szükséges, ha olyan öltést választ, amelyek után a készülék automatikusan erősítő öltéseket készít, például gomblyukak és tűzések esetén.



▶  Az (Automatikus elvarró/erősítő öltés ikon) megjelenik a kijelzőn, és a varrógép átáll automatikus elvarrás/erősítés készítésére.

- Az automatikus elvarrás/erősítő öltés kikapcsolásához, nyomja meg a  (automatikus elvarró/erősítő öltés gombot), amíg az ikon eltűnik.
- Amikor a varrógép ki van kapcsolva, az automatikus elvarrás/erősítő öltés beállítás törlődik.

4 Helyezze a szövetet a nyomótalp alá, majd, nyomja meg egyszer a  (start/stop gombot).

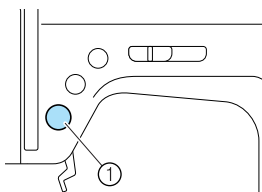

① Start/stop gomb

▶ Miután megvarrta az elvarró/erősítő öltéseket, a készülék megkezdheti a varrást.

5 Amikor eléri a varrat végét, nyomja meg egyszer az  (elvarrós/erősítő öltés gombot).

Ez a lépés nem szükséges, ha olyan öltést választ, amelyek után a készülék automatikusan erősítő öltéseket készít, például gomblyukak és tűzések esetén.

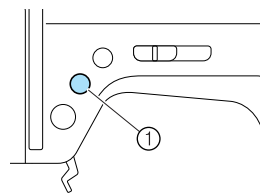

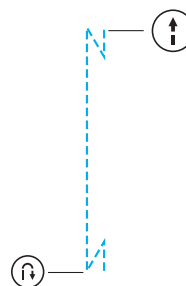

① Elvarró/erősítő öltés gomb

▶ Miután megvarrta az elvarró/erősítő öltéseket, a készülék leáll.



 **Emlékeztető**

- Az elvarró/erősítő öltések készítése **NEM** történik meg, amíg meg nem nyomja az  (elvarró/erősítő öltés gombot).  Szükség esetén megnyomhatja a (start/stop gombot) a varrás leállításához, például sarkok elforgatásához.

Hasznos tippek a varráshoz

Az alábbiakban különböző módszereket ismertetünk, amelyekkel jobb eredményt érhet el a varrás során. Nézze át ezeket a tanácsokat a varrás megkezdése előtt.

Próbavarrás

Az öltés kiválasztása után a készülék automatikusan beállítja a megfelelő öltésszélességet és öltéshosszt. Érdemes azonban egy darab szöveten próbát készíteni, mert a szövet típusától és az öltéstől függően előfordulhat, hogy az eredmény nem megfelelő.

A próbavarráshoz használjon ugyanolyan szövetet és cérnát, mint a munkadarabhoz, és ellenőrizze a szálfeszességet, valamint az öltés hosszát és szélességét. Mivel az eredmények eltérőek lehetnek az öltés típusától, és attól függően, hogy hány réteg szövetet varr, a próbát ugyanolyan feltételekkel végezze el, mint amit a munkadarabhoz kíván használni.

A varrási irány megváltoztatása

1 Miután a varrat egy sarokhoz ér, állítsa le a készüléket.

Hagyja a tű leengedve (a szövetben). Ha a tű a készülék leállításakor fent maradt, nyomja meg a \oplus (tűpozícionáló gombot) a tű leengedéséhez.

2 Engedje le a nyomótalp emelőkarját, és fordítsa el a szövetet.

A szövet elfordítása során használja a tűt a forgás tengelyeként.

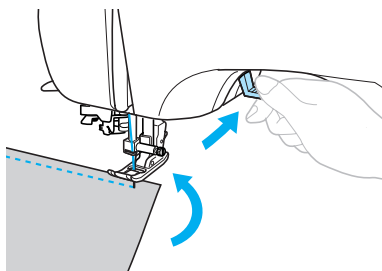

3 Engedje le a nyomótalp emelőkarját, és folytassa a varrást.

Görbe vonalak varrása

Állítsa le a varrást, majd kissé változtassa meg a varrás irányát, hogy görbe vonal mentén varrjon. A részleteket az egyenletes ráhagyással történő varrásról: „Egyenletes ráhagyás varrása” (64. oldal).

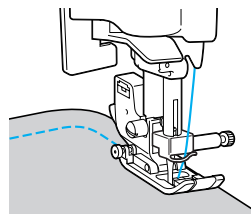

Ha görbe vonal mentén varr cikcakköltéssel, valamivel rövidebb öltéshosszat állítson be, hogy a varrás sűrűbb legyen.

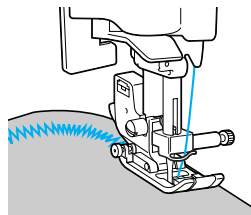

Vastag szövetek varrása

■ Ha a szövet nem fér a nyomótalp alá

Ha a szövet nem fér be könnyen a nyomótalp alá, emelje magasabbra a nyomótalp emelőkarját, hogy a nyomótalpat a legmagasabb helyzetbe állítsa.

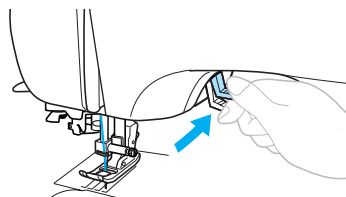

■ Ha vastag varratokat varr, és a szövet adagolása akad a varrat elején

A „J” cikcakköltés talp rendelkezik olyan funkcióval, amely egyenletesen tartja a nyomótalpat.

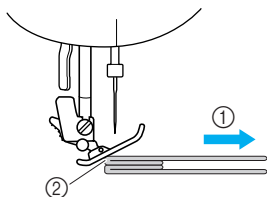

- ① Varrás iránya
- ② Ferde illeszkedés

① Ha a varrat túl vastag ahhoz, hogy a nyomótalp alá férjen, emelje fel a nyomótalpat emelőkarját.

② Nyomja meg a fekete gombot (nyomótalp rögzítő pecek) a „J” cikcakköltés talp bal oldalán. Tartsa a gombot lenyomva, és engedje le a nyomótalpat.

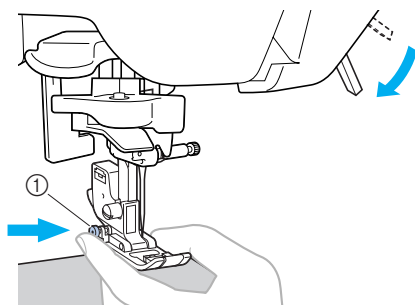

- ① Fekete gomb



Megjegyzés

- A nyomótalpnak vízszintes helyzetben kell lennie, amikor megnyomja a fekete gombot (nyomótalp rögzítő pecek) a „J” cikcakköltés talp bal oldalán.

③ Engedje el a gombot. A talp rögzül a helyén, a varraton vízszintesen, így lehetővé teszi a szövet adagolását.

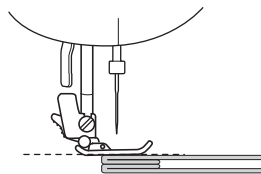

- ▶ Miután túljutott a problémás helyen, a talp visszatér az eredeti helyzetbe.

! VIGYÁZAT

- Ha 6 mm-nél (15/64 hüvelyk) vastagabb szövetet varr, vagy a szövetet túl erősen tolja, a tű eltörhet, vagy meggörbülhet.

Vékony szövetek varrása

Vékony szövetek varrása esetén a varrat elcsúszhat, vagy problémás lehet a szövet megfelelő továbbítása. Ha ez történne, helyezzen vékony papírt vagy rögzítőanyagot a szövet alá és varrja össze a szövettel. Amikor elkészült a varrással, távolítsa el a felesleges papírt.

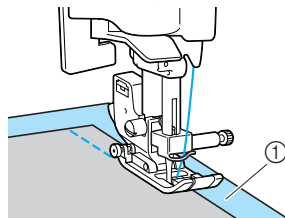

- ① Rögzítőanyag vagy papír

Rugalmas szövetek varrása

Először fércelje össze a szövetdarabokat, majd varrja meg, a szövet kinyújtása nélkül.

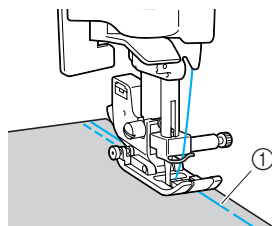

- ① Fércelés

Egyenletes ráhagyás varrása

Egyenletes ráhagyás kialakításához úgy varrjon, hogy a ráhagyás a nyomótalptól jobbra legyen, és a szövet széle vagy egy vonalban legyen a nyomótalp jobb szélével, vagy egy jelzéssel a túlemezen.

■ A szövet nyomótalpához igazítása

Varrás közben tartsa a szövet szélét egyenletes távolságban a nyomótalp jobb szélétől.

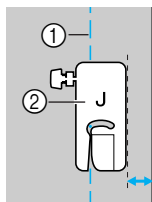

- ① Varrat
- ② Nyomótalp

■ A szövet igazítása egy túlemez jelzővonalához

A túlemezen lévő jelzések a varratnak a tűpozíciótól való távolságát mutatják, egyenesöltéssel (bal tű pozíció). Varrás közben tartsa a szövet szélét egy vonalban a túlemez egyik jelzésével. A jelzések közötti távolság a felső skálán 1/8 hüvelyk (3 mm), a rács jelzései közötti távolság pedig 5 mm (3/16 hüvelyk).

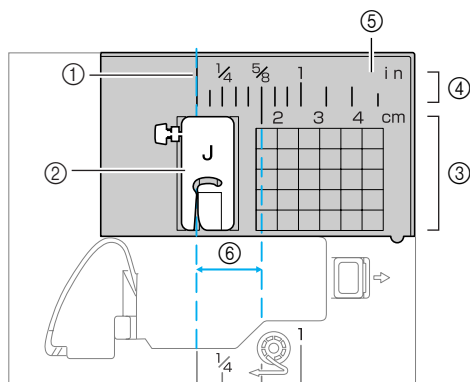

- ① Varrat
- ② Nyomótalp
- ③ Centiméter
- ④ Hüvelyk
- ⑤ Túlemez
- ⑥ 16 mm (5/8 hüvelyk)

Ez a fejezet a különféle öltéseket és azok felhasználását ismerteti.

Öltések kiválasztása	66	Erősítő öltések	100
Öltések és minták kiválasztása.....	66	Tripla rugalmas öltés.....	100
Öltések kiválasztása	67	Tűzőöltés használata.....	100
Szegőöltések	71	Szemek varrása.....	102
Szegőöltés használata a „G”		Díszítőöltések.....	103
szegőöltés talppal	71	Azsúrvarrás	104
Szegőöltés használata a „J”		Kagylóöltés.....	105
cikcakköltés talppal	72	Darazsolás	105
Szegőöltések használata az		Kagylóránc öltés	106
opcionális oldalvágóval	73	Kapcsolás	107
Egyszerű varrás	75	Lyukhímző öltés.....	107
Egyszerű varrás	75	Varrás a különféle beépített	
Láthatatlan szegőöltés	77	díszítómintákkal	110
Gomblyuk varrás/Gombvarrás	79	Szép minták varrása	110
Gomblyukvarrás	80	Minták varrása.....	110
Gombvarrás.....	84	Minták kombinálása	111
Cipzár varrása	86	Minták ismételt varrása	112
Középső cipzár	86	A kiválasztott minta ellenőrzése	112
Oldalcipzár beillesztése	88	A minta tükrözése	113
Rugalmas szövetek		Minták mentése.....	114
és gumiszalag varrása.....	91	Minták előhívása	115
Rugalmas öltés	91	A minta beszabályozása.....	116
Gumiszalag rögzítése	91		
Rátét, foltvarrás			
és steppelés	93		
Rátétvarrás	94		
Foltvarrás (crazy quilt) varrás	95		
Illesztés.....	95		
Steppelés.....	96		
Szabad mozgású steppelés			
technika	97		
Laposvarrás a varrási sebesség			
szabályozóval.....	98		

Öltések kiválasztása

Különbéle típusú öltések közül választhat.

Öltések és minták kiválasztása

Az alábbi öltésfélék közül választhat.

Az öltések kiválaszthatók közvetlen kiválasztással (egy adott öltéshez tartozó gomb megnyomásával) vagy kiválasztható számmal (az öltés számának beírásával).

A részleteket a felhasználható öltésekről lásd: „Öltésbeállítások” (120. oldal).

■ Közvetlen kiválasztás

Miután megnyomja az (Előre beállított rögzítőöltés/elmentett minta gomb) az öltésmód kiválasztásához, nyomja meg a kívánt öltéshez tartozó számjegy gombot.

Közvetlen kiválasztással két öltésmód

használható: előre beállított rögzítőöltés mód és elmentett minta gomb .

Amikor bekapcsolja a készüléket vagy megnyomja az

(Előre beállított rögzítőöltés/elmentett minta gomb), a készülék az Előre beállított rögzítőöltés módba kapcsol, amit a jelez a kijelző bal alsó sarkában. Az elmentett minta módba kapcsoláshoz, amit a jelez a kijelző bal alsó sarkában, nyomja meg az (Előre beállított rögzítőöltés/elmentett minta gomb).

Amikor megnyomja az (Előre beállított rögzítőöltés/elmentett minta gomb), az mindig átkapcsolja az öltésmódot az Előre beállított rögzítőöltés mód és az elmentett minta mód között .

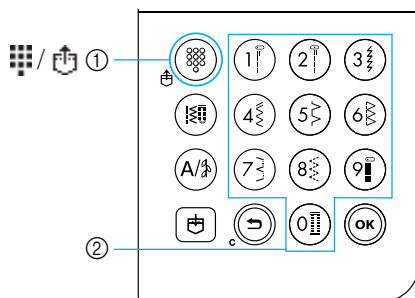

- ① Előre beállított rögzítőöltés/elmentett minta gomb
- ② Számjegy gombok

□ Előre beállított rögzítőöltés

- A leggyakrabban használt rögzítőöltésekhez egy-egy számjegy gomb tartozik. Ezek az öltésfélék egyszerűen kiválaszthatók a gomb megnyomásával.

□ Elmentett minták

- A gyakran használt minták és a kombinált minták elmenthetők a készülék memóriájában, és könnyen előhívhatók az (Előre beállított rögzítőöltés/elmentett minta gomb) és a számjegy gombok segítségével. A részleteket lásd: „Minták mentése” (114. oldal).

■ Kiválasztás számmal

Miután megnyomja a (Rögzítőöltés gomb) vagy a (Karakter/rögzítő díszítőöltés gomb) az öltésmód kiválasztásához, válassza ki a kívánt öltést a számjegy gombokkal.

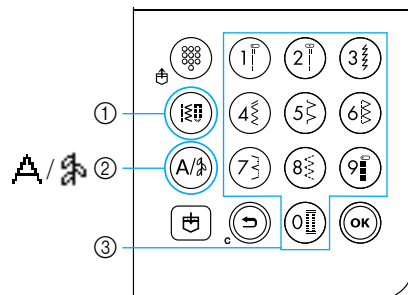



- ① Rögzítőöltés gomb
- ② Karakter/rögzítő díszítőöltés gomb
- ③ Számjegy gombok

□ Rögzítőöltések (01-80)

- 80 rögzítőöltés használható, többek között egyenesöltések, cikcakköltések, gomblyuköltések, díszítőöltések, laposöltések és keresztöltések.

□ Karakteröltések (01-55)







-  55 karakter használható, többek között betűk, szimbólumok és számok, Gothic (gót) betűkészlettel.

Ha egyszer megnyomja a  (Karakter/díszítő rögzítőöltés gombot), ezzel kiválasztja a karakteröltés módot. A karakteröltések varrásához a készülék a Gothic betűkészletet használja.

□ Díszítő rögzítőöltések (01-62)

-  Egyes rögzítőöltések díszítőöltéseként is használhatók. 62 ilyen öltés van.

Több mint kombinálható a díszítő rögzítőöltés módban .

Ha egyszer megnyomja a  (Karakter/díszítő rögzítőöltés gombot), ezzel kiválasztja a karakteröltés módot . Ha kétszer megnyomja a  (Karakter/díszítő rögzítőöltés gombot), ezzel kiválasztja a díszítő rögzítőöltés módot . Amikor megnyomja a  (díszítő rögzítőöltés/karakteröltés gombot), az mindig átkapcsolja az öltésmódot a karakter öltésmód  és a díszítő rögzítőöltés mód között .

Öltések kiválasztása

A vezérlőpanel gombjaival válassza ki a kívánt öltést. Tíz gyakran használt rögzítőöltés gyorsan kiválasztható a számjegy gombok segítségével. Közvetlenül a gép bekapcsolása után az egyenesöltés (bal tű pozíció) kerül kiválasztásra. A készülék átállítható az egyenesöltésre (középső tű pozíció). A részleteket lásd: „A beállítások megváltoztatása” (19. oldal).

1 Döntse el, melyik öltést kívánja használni.

- A különféle öltésekhez tartozó számokat az öltésminta táblázat tartalmazza, továbbá lásd: „Öltésbeállítások” (120. oldal).

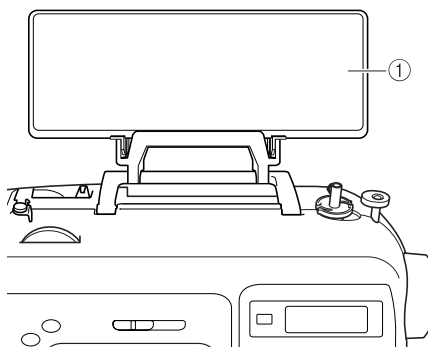

① Öltésminta táblázat

2 Állapítsa meg, melyik nyomótalpat kell használni a kiválasztott öltéshez.

A nyomótalpak a tartozék rekeszben találhatóak.

- Az ikertűvel használható öltésekkel kapcsolatban lásd: „Öltésbeállítások” (120. oldal).

3 Szerelje fel a nyomótalpat.



- A részleteket lásd: „A nyomótalp cseréje” (41. oldal).

4 Kapcsolja be a varrógépet.

- ▶ Az LCD kijelzőn látható, hogy az egyenesöltés (bal tű pozíció) van kiválasztva.

5 Miután kiválasztotta az öltésmódot, válassza ki az öltésmintát.



■ Közvetlen kiválasztás

Közvetlen kiválasztással két öltésmód használható: előre beállított rögzítőöltés mód  és elmentett minta gomb .

1 Nyomja meg az (Előre beállított rögzítőöltés/elmentett minta gombot) az öltésmód kiválasztásához.



: Előre beállított rögzítőöltés



A számjegy gombokon feltüntetett 10 öltésminta közvetlenül kiválasztható.

A  jelenik meg a kijelző bal alsó sarkában, amikor bekapcsolja a készüléket, vagy ha megnyomja az  (Előre beállított rögzítőöltés/elmentett minta gombot).

: Elmentett minták

A számjegy gombokon elmentett 3 öltésminta közvetlenül kiválasztható.

A  jelenik meg a kijelző bal alsó sarkában, amikor megnyomja az  (Előre beállított rögzítőöltés/elmentett minta gombot).

- ▶ Ha egy közvetlen kiválasztású mód van kiválasztva,  jelenik meg a kijelzőn.
- ▶ Miután a kiválasztott öltésmóddhoz tartozó ikon megjelenik a kijelző közepén, megjelenik a képernyő az öltés kiválasztásához, az öltésmód ikonja pedig a bal alsó sarokban látható.
Amikor azonban bekapcsolja a készüléket, a  csak a kijelző bal alsó sarkában jelenik meg, és nem jelenik meg a kijelző közepén.

□ Példa: előre beállított rögzítőöltés

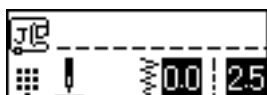



2 Nyomja meg az öltéshez tartozó gombot az öltés kiválasztásához.

- Folytassa a  lépéssel (69. oldal).

■ Kiválasztás számmal

Három öltésmód választható ki számmal:

rögzítőöltés mód , karakteröltés mód  és díszítő rögzítőöltés mód .

1 Nyomja meg a felhasználni kívánt öltésnek megfelelő öltésmód gombot.

Rögzítőöltések

80 rögzítőöltés használható, többek között díszítőöltések, laposöltések és keresztöltések.

Karakteröltések

55 betű, szimbólum és szám használható, Gothic (gót) betűkészlettel. Nyomja meg egyszer a  (Karakter/díszítő rögzítőöltés gombot).

Díszítő rögzítőöltések

62 díszítő rögzítőöltés használható. Nyomja meg kétszer a  (Karakter/díszítő rögzítőöltés gombot).

- ▶ Miután a kiválasztott öltésmóddhoz tartozó ikon megjelenik a kijelző közepén, megjelenik a képernyő az öltés kiválasztásához, az öltésmód ikonja pedig a bal alsó sarokban látható.

□ Példa: díszítő rögzítőöltések



Emlékeztető

- Ha egy öltésmód kiválasztásához többször kell megnyomni a gombot, annyiszor nyomja meg a gombot, amíg a megfelelő öltésmóddhoz tartozó ikon megjelenik a kijelző bal alsó sarkában.

2 Használja a számjegy gombokat a kívánt öltés kétjegyű számának beírásához.

A 01 - 09 számú öltések esetén, az öltés úgy is kiválasztható, hogy a számjegy gombokkal beírja az egy számjegyű számot, majd megnyomja az  (OK gombot).

▶ Miután a beírt szám megjelenik a kijelző közepén, az öltés kiválasztása megtörtént.

□ Példa



- A különféle öltésekhez tartozó számokat az öltésminta táblázat tartalmazza, továbbá lásd: „Öltésbeállítások” (120. oldal).
- Ha az első számjegyet hibásan írta be (a kétjegyű számok tízes helyiértéke), az egyszámjegyű számok egyes helyiértéke), nyomja meg a  (Visszavonás/törlés gombot) a beírt szám törléséhez.
- Ha hibás kétjegyű számot írt be, egy hibajelző hangjelzés szólal meg, és a beírt szám törlődik.

6 Szükség esetén határozza meg a beállításokat az automatikus elvarró/erősítő öltéshez és módosítsa az öltéshosszt, stb.

- A részleteket az egyes rögzítőöltések használatáról lásd: 71. oldal.



Megjegyzés

- Amikor kiválaszt egy öltést, az új nyomótalp ikonjának kell megjelennie a kijelzőn. A varrás megkezdése előtt ellenőrizze, hogy a megfelelő nyomótalp van-e rögzítve. Ha nem a megfelelő nyomótalp van felszerelve, kapcsolja ki a varrógépet, szerelje fel a megfelelő nyomótalpat, és válassza ki a kívánt öltést újra.



Emlékeztető

- Az öltésszélesség és -hossz beállításáról, lásd: „Az öltés szélességének és hosszának beállítása” (58. oldal).

■ Más öltés kiválasztása

Ellenőrizze a kijelző bal alsó sarkában lévő ikon alapján a jelenlegi üzemmódot.



A jelenleg beállított mód látható.

- Más öltés kiválasztása a jelenlegi módban
 - A rögzítőöltés módban egyszerűen írja be a kívánt öltés számát.
 - A díszítő rögzítőöltés módban és a karakteröltés módban nyomja meg a  (Visszavonás/törlés gombot) az öltés törléséhez, majd írjon be egy másik számot a kívánt öltés használatához.
 - Ha a jelenleg kiválasztott öltést használta legutolsó alkalommal, egy másik öltés számának beírásával az új öltésre vált, akkor is, ha az előző öltést nem törölte.





Emlékeztető

- A minták kombinálhatók, ha kiválaszt egy másik díszítőöltést, miközben ki van választva egy öltés. A részleteket lásd: „Minták mentése” (114. oldal).

- Más öltés kiválasztása a jelenlegitől eltérő módban
 - A másik mód kiválasztását követően írja be a kívánt öltés számát. (Lásd az  lépéseket a 67 - 69 oldalon.)

Amikor átkapcsol rögzítőöltés módról díszítőöltés vagy karakteröltés módra, vagy fordítva, minden kiválasztott öltés törlődik, így kiválaszthat egy új öltést. Az alábbihoz hasonló képernyő jelenik meg, amelyen megerősítheti, kívánja-e törölni az öltéseket.



- Az öltés törléséhez és egy másik kiválasztásához, nyomja meg az  (OK gombot), majd változtassa meg az öltésmódot.
- A jelenlegi öltés törlésének visszavonásához és az előző képernyőhöz való visszatéréshez, nyomja meg a  (Visszavonás/törlés gombot).



Emlékeztető

- Az öltésbeállítások, például az öltéshossz és -szélesség, megváltoztatását, vagy minták kombinálását követően, az öltésminta elmenthető a jelenlegi beállításokkal. A részleteket lásd: „Minták mentése” (114. oldal).

Szegőöltések

A szegőöltéseket az elvágott szövet szélein használja, a szövet rojtoldásának megelőzésére. Tizenöt különböző öltés közül választhat a szegéshez. A szegőöltés használatát az alkalmazott nyomótalptól függően magyarázzuk el.

Szegőöltés használata a „G” szegőöltés talppal

Három öltés használható a „G” szegőöltés talppal.

Öltés neve	Minta	Számjegy gombok	Alkalmazás	Öltésszélesség [mm (hüvelyk)]		Öltéshossz [mm (hüvelyk)]		Nyomó talp
				Autom atikus	Kézi	Autom atikus	Kézi	
Szegőöltés	08 		A rojtoldás megelőzése közepes és vékony szöveteknél	3,5 (1/8)	2,5–5,0 (3/32–3/16)	2,0 (1/16)	1,0–4,0 (1/16–3/16)	G
	09 		A rojtoldás megelőzése vastag és könnyen rojtoldódó szöveteknél	5,0 (3/16)	2,5–5,0 (3/32–3/16)	2,5 (3/32)	1,0–4,0 (1/16–3/16)	
	10 	–		5,0 (3/16)	3,5–5,0 (1/8–3/16)	2,5 (3/32)	1,0–4,0 (1/16–3/16)	

1 Kapcsolja be a varrógépet.

2 Válasszon ki egy öltést.

- A részleteket lásd: „Öltések kiválasztása” (67. oldal).

3 Szerelje fel a „G” szegőöltés talpat.

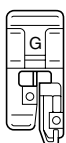

- A részleteket lásd: „A nyomótalp cseréje” (41. oldal).

4 Helyezze el a szövetet úgy, hogy a szövet széle a nyomótalp vezetője mentén helyezkedjen el, majd engedje le a nyomótalp emelőkarját.

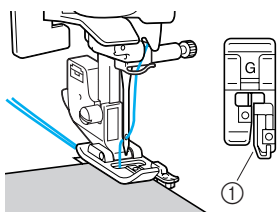

① Vezető

5 Varrás közben tartsa a szövetet a nyomótalp vezetője mentén.

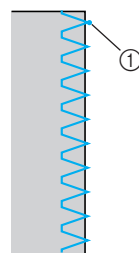

① Tű túlhaladási pontja

! VIGYÁZAT

- Az öltésszélesség beállítása után, lassan forgassa a kézikereket maga felé (az óramutató járásával ellenkező irányba), és ellenőrizze, hogy a tű ne érjen a nyomótalpához. Ha a tű a nyomótalpához ér, a tű eltörhet vagy meggörbülhet.

Szegőöltés használata a „J” cikcakköltés talppal

Hat öltés használható szegéshez a „J” cikcakköltés talppal.

Öltés neve	Minta	Számjegy gombok	Alkalmazás	Öltésszélesség [mm (hüvelyk)]		Öltéshossz [mm (hüvelyk)]		Nyomó talp
				Autom atikus	Kézi	Autom atikus	Kézi	
Cikcakköltés (középső tű pozíció)	05		A rojtosodás megelőzése (középső alapvonal/ elvarrás)	3,5 (1/8)	0,0–7,0 (0–1/4)	1,4 (1/16)	0,0–4,0 (0–3/16)	J
2-pontos cikcakköltés	06	–	A rojtolódás megelőzése vastag és rugalmas szöveteknél	5,0 (3/16)	1,5–7,0 (1/16–1/4)	1,0 (1/16)	0,2–4,0 (1/64–3/16)	
3-pontos cikcakköltés	07			5,0 (3/16)	1,5–7,0 (1/16–1/4)	1,0 (1/16)	0,2–4,0 (1/64–3/16)	
Szegőöltés	11	–	A rojtolódás megelőzése rugalmas szöveteknél	5,0 (3/16)	0,0–7,0 (0–1/4)	2,5 (3/32)	0,5–4,0 (1/32–3/16)	
	12	–	A rojtolódás megelőzése vastag és rugalmas szöveteknél	5,0 (3/16)	0,0–7,0 (0–1/4)	2,5 (3/32)	0,5–4,0 (1/32–3/16)	
	13	–	A rojtolódás megelőzése rugalmas szöveteknél	4,0 (3/16)	0,0–7,0 (0–1/4)	4,0 (3/16)	1,0–4,0 (1/16–3/16)	

1 Kapcsolja be a varrógépet.

2 Válasszon ki egy öltést.

- A részleteket lásd: „Öltések kiválasztása” (67. oldal).

3 Szerelje fel a „J” cikcakköltés talpat.

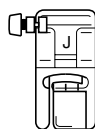

- A részleteket lásd: „A nyomótalp cseréje” (41. oldal).

4 A szövet széle mentén varrjon úgy, hogy a tű jobb oldalt a szél mentén túlhaladjon.

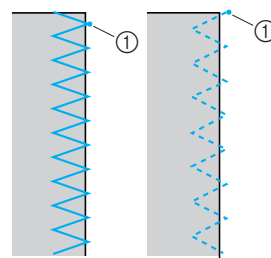
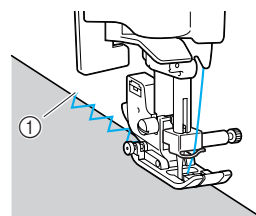

① Tű túlhaladási pontja

Szegőöltések használata az opcionális oldalvágóval

Az oldalvágó segítségével a varrásráhagyások elvégezhetők a szövet szélének levágása közben. Négy öltés használható szegéshez az oldalvágóval.

Öltés neve	Minta 	Alkalmazás	Öltésszélesség [mm (hüvelyk)]		Öltéshossz [mm (hüvelyk)]		Nyomó talp
			Automatikus	Kézi	Automatikus	Kézi	
Szegőöltés	01 	Egyenesöltések varrása a szövet vágása közben	0,0 (0)	0,0–2,5 (0–3/32)	2,5 (3/32)	0,2–5,0 (1/64–3/16)	S
	08 	A rojtosodás megelőzése közepes és vékony szöveteknél a szövet vágása közben	3,5 (1/8)	3,5–5,0 (1/8–3/16)	2,0 (1/16)	1,0–4,0 (1/16–3/16)	
	09 	A rojtosodás megelőzése vastag szöveteknél a szövet vágása közben	5,0 (3/16)	3,5–5,0 (1/8–3/16)	2,5 (3/32)	1,0–4,0 (1/16–3/16)	
	21 	Cikcakköltések varrása a szövet vágása közben	3,5 (1/8)	0,0–7,0 (0–1/4)	1,4 (1/16)	0,0–4,0 (0–3/16)	

Amikor az oldalvágót használja, az öltésszélességet a fenti táblázatban jelzett tartományon belül állítsa be.

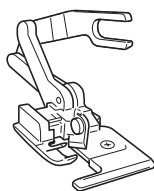

1 Távolítsa el a nyomótalpat.

- A részleteket lásd: „A nyomótalp cseréje” (41. oldal).

2 Engedje le a nyomótalp emelőkarját, és kézzel fűzze be a tűt.

- A tűbefűző nem használható. Ha a tűbefűzőt az oldalvágóval együtt használja, a varrógép károsodhat.

3 Emelje fel a nyomótalp emelőkarját.

4 Rögzítse az oldalvágó csatlakozóvilláját a tűszorító csavarra.

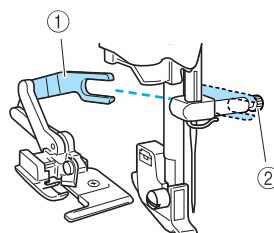

- 1 Csatlakozóvilla
- 2 Tűszorító csavar

5 Helyezze el az oldalvágót úgy, hogy az oldalvágó pecke a nyomótalp rögzítő mélyedésében helyezkedjen el, majd engedje le a nyomótalp emelőkarját.

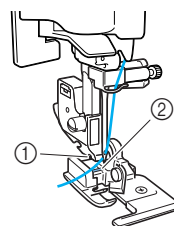

- 1 A nyomótalp rögzítő mélyedése
- 2 Pecek

► Az oldalvágó rögzül.

6 Emelje fel a nyomótalp emelőkarját, hogy ellenőrizze, hogy az oldalvágó megfelelően rögzült-e.

7 Vezesse át a felső szálát az oldalvágó alatt, majd húzza ki a varrógép hátsó része felé.

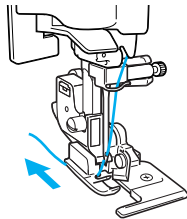

8 Válasszon ki egy öltést.

- A részleteket lásd: „Öltések kiválasztása” (67. oldal).

! VIGYÁZAT

- Az öltésszélesség beállítása után, lassan forgassa a kézikereket maga felé (az óramutató járásával ellenkező irányba), és ellenőrizze, hogy a tű ne érjen a nyomótalpához. Ha a tű a nyomótalpához ér, a tű eltörhet vagy meggörbülhet.

9 A varrás elején ejtsen körülbelül 2 cm (3/4 hüvelyk) hosszú bemetszést a szöveten.

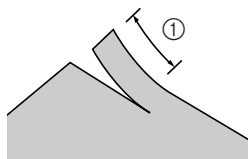

① 2 cm (3/4 hüvelyk)

10 Helyezze a szövetet az oldalvágóra. A szövet levágandó részének az oldalvágó vezetőlemeze felett kell elhelyezkednie.

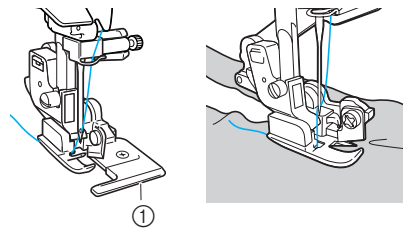

① Vezetőlemez

- Ha a szövetet nem megfelelően helyezi el, nem kerül sor a szövet vágására.

11 Engedje le a nyomótalp emelőkarját, és kezdje meg a varrást.

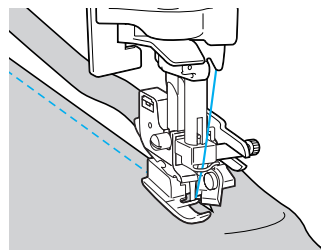

- ▶ A készülék vágással kialakítja a ráhagyást, miközben elvégzi a varrást.

- Ha a varrás egyenes vonalban történik, a ráhagyás körülbelül 5 mm (3/16 hüvelyk).

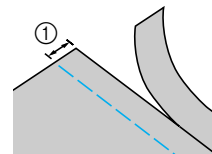

① 5 mm (3/16 hüvelyk)

! Emlékeztető

- Az oldalvágó képes akár egy réteg 13-oz. denim vágására is.
- Az oldalvágó használatát követően tisztítsa meg azt a szövetről vagy portól.
- Ha az oldalvágó nem képes a szövet vágására, egy ronggyal kenjen kevés olajat az oldalvágó vágóéleire.
- Az opcionális oldalvágót Brother értékesítőjénél szerezheti be.

Egyszerű varrás

Az egyenes varrások használhatók a fércöltéshez. Három különböző öltés közül választhat az egyszerű varráshoz.

Öltés neve	Minta	Számjegy gombok	Alkalmazás	Öltésszélesség [mm (hüvelyk)]		Öltéshossz [mm (hüvelyk)]		Nyomó talp
				Automatikus	Kézi	Automatikus	Kézi	
Egyenesöltés (bal tű pozíció)	01 		Egyszerű varráshoz és ráncolás vagy szegőzés varrásához (bal kiindulási pont/ elvarrás)	0,0 (0)	0,0–7,0 (0–1/4)	2,5 (3/32)	0,2–5,0 (1/64–3/16)	J
Egyenesöltés (középső tű pozíció)	02 		Egyszerű varráshoz és ráncolás vagy szegőzés varrásához (középső alapvonal/ elvarrás)	3,5 (1/8)	0,0–7,0 (0–1/4)	2,5 (3/32)	0,2–5,0 (1/64–3/16)	
Tripla rugalmas öltés	03 		Erősítő varratokhoz és rugalmas szövetekhez	0,0 (0)	0,0–7,0 (0–1/4)	2,5 (3/32)	1,5–4,0 (1/16–3/16)	

Egyszerű varrás

- 1 Fércelje vagy tűzze össze a szövetdarabokat.**
- 2 Kapcsolja be a varrógépet.**
- 3 Válasszon ki egy öltést.**
 - A részleteket lásd: „Öltések kiválasztása” (67. oldal).
- 4 Szerelje fel a „J” cikcakköltés talpat.**

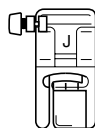

- A részleteket lásd: „A nyomótalp cseréje” (41. oldal).

- 5 Engedje a tűt a szövetbe a varrás elején.**

- 6 Kezdje meg a varrást.**

- A részleteket lásd: „A varrás megkezdése” (52. oldal).
- A részleteket az elvarró/erősítő öltésekről lásd: „Az öltés megerősítése” (54. oldal).

- 7 Amikor elkészült a varrással, vágja el a cérnát.**

- A részleteket lásd: „A cérna vágása” (56. oldal).



■ A tű pozíciójának megváltoztatása

A kiindulási pontként használt tű pozíció eltérő az egyenesöltés (bal tű pozíció) és az egyenesöltés (középső tű pozíció) esetén.

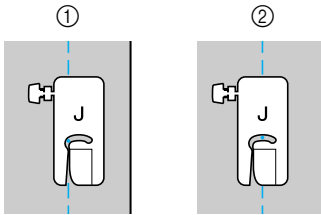

- ① Egyenesöltés (bal tű pozíció)
 ② Egyenesöltés (középső tű pozíció)

Amikor az egyenesöltés (bal tű pozíció) öltésszélessége a standard beállításra (0,0 mm) van állítva, a tű pozíciójától a nyomótalp jobb oldaláig mért távolság 12 mm (1/2 hüvelyk). Ha az öltés szélességét megváltoztatja (0 és 7,0 mm (1/4 hüvelyk)), a tű pozíciója is megváltozik. Ha megváltoztatja az öltés szélességét és a nyomótalp jobb oldalát a szövés szélével egy vonalban tartja, egyenes öltés szélességű varrásrághagyást készíthet.

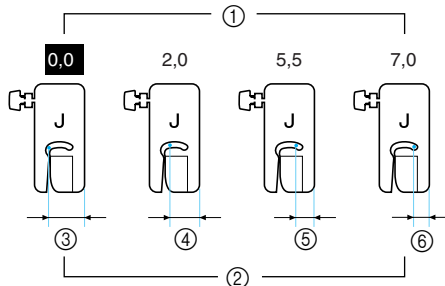

- ① Öltésszélesség beállítás
 ② A tű pozíciójától a nyomótalp jobb oldaláig mért távolság
 ③ 12,0 mm (1/2 hüvelyk)
 ④ 10,0 mm (3/8 hüvelyk)
 ⑤ 6,5 mm (1/4 hüvelyk)
 ⑥ 5,0 mm (3/16 hüvelyk)

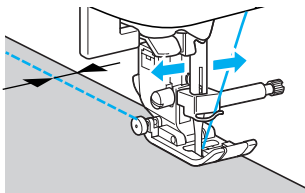

- A részleteket lásd: „Az öltés szélességének beállítása” (58. oldal).

Láthatatlan szegőöltés

Szoknyák és nadrágok alját láthatatlan szegéssel készítheti el. A láthatatlan szegéshez kétféle öltést használhat.

Öltés neve	Minta	Számjegy gombok	Alkalmazás	Öltésszélesség [mm (hüvelyk)]		Öltéshossz [mm (hüvelyk)]		Nyomó talp
				Automatikus	Kézi	Automatikus	Kézi	
Láthatatlan szegőöltés	14 		Láthatatlan beszegés közepes vastagságú szöveteken	00 (0)	- 3 ← → 3	2,0 (1/16)	1,0–3,5 (1/16–1/8)	R
	15 	–	Láthatatlan beszegés rugalmas szöveteken	00 (0)	- 3 ← → 3	2,0 (1/16)	1,0–3,5 (1/16–1/8)	

A láthatatlan beszegést az alábbi eljárással készítse el.

- Hajtsa be a szövet beszegni kívánt szélét, majd fércelje körülbelül 5 mm-rel (3/16 hüvelyk) a szövet szélétől.

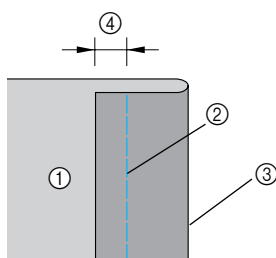

- A szövet fonákja
- Fércöltés
- A készülő beszegés széle
- 5 mm (3/16 hüvelyk)

- Hajtsa vissza a szövetet a fércelés mentén, majd helyezze el a szövetet úgy, hogy a fonákja nézzen felfelé.

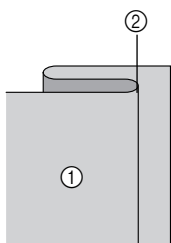

- A szövet fonákja
- Fércelés

- Kapcsolja be a varrógépet.

- Válasszon ki egy öltést.

- A részleteket lásd: „Öltések kiválasztása” (67. oldal).

- Szerelje fel az „R” vaköltés talpat.

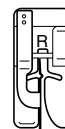

- A részleteket lásd: „A nyomótalp cseréje” (41. oldal).

- Helyezze el a szövetet úgy, hogy a szegés behajtott széle a nyomótalp vezetője mentén helyezkedjen el, majd engedje le a nyomótalp emelőkarját.

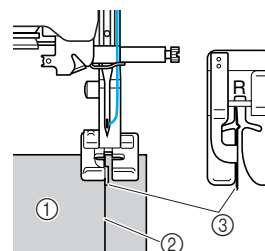

- A szövet fonákja
- A szegés behajtott széle
- Vezető

7 Állítsa be az öltés szélességét úgy, hogy a tű kissé túlhaladjon a szegés hajtásán.

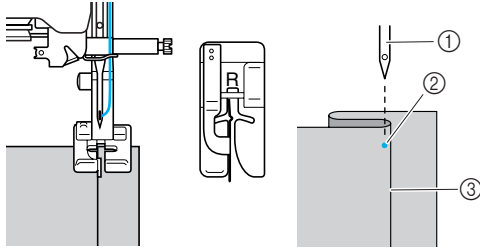

- ① Tű
- ② Tű túlhaladási pontja
- ③ A szegés behajtott széle

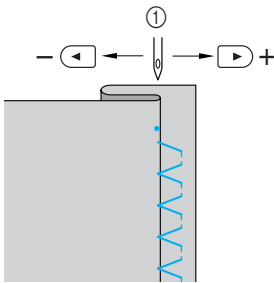
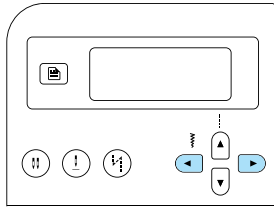

- ① Öltésszélesség

■ Ha a tű túl széles részt érint a szegély hajtásán

A tű túlságosan balra van. Nyomja meg a ► (öltésszélesség gombot) az öltésszélesség csökkentéséhez, hogy a tű csak kissé haladjon túl a szegés hajtásán.

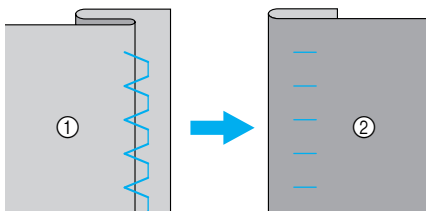
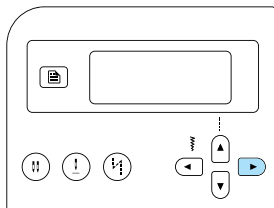

- ① A szövet fonákja
- ② A szövet színe

■ Ha a tű nem éri el a szegély hajtását

A tű túlságosan jobbra van. Nyomja meg a ◀ (öltésszélesség növeléséhez, hogy a tű kissé túlhaladjon a szegés hajtásán.

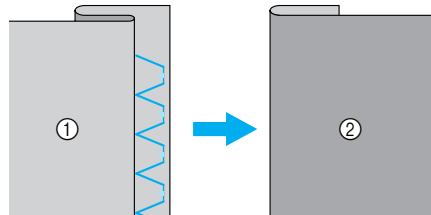
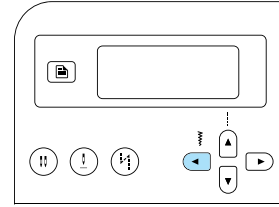

- ① A szövet fonákja
- ② A szövet színe

• Az öltésszélesség beállításáról, lásd: „Az öltés szélességének és hosszának beállítása” (58. oldal).

8 Varrás közben tartsa a szegély hajtását a nyomótalp vezetője mentén.



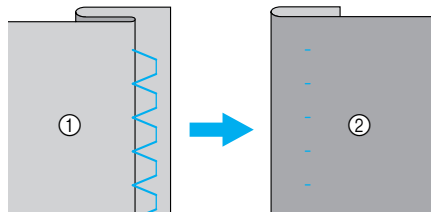











9 Távolítsa el a fércelést.



- ① A szövet fonákja
- ② A szövet színe

Gomblyuk varrás/Gombvarrás

Varrhat gomblyukakat és felvarrhat gombokat. Tíz öltést használhat a gomblyukak egy lépésben történő varrásához, és egy öltést a gombfelvarráshoz.

Öltés neve	Minta 	Számjegy gombok 	Alkalmazás	Öltésszélesség [mm (hüvelyk)]		Öltéshossz [mm (hüvelyk)]		Nyomó talp	
				Automatikus	Kézi	Automatikus	Kézi		
Gomblyuköltés	42 	–	Vízszintes gomblyukak vékony és közepes szöveteken	5,0 (3/16)	3,0–5,0 (1/8–3/16)	0,5 (1/32)	0,2–1,0 (1/64–1/16)	A	
	43 	–	Terhelésnek kitett vízszintes gomblyukak	5,0 (3/16)	3,0–5,0 (1/8–3/16)	0,5 (1/32)	0,2–1,0 (1/64–1/16)		
	44 	–	Vízszintes gomblyukak vastag szöveten	5,0 (3/16)	3,0–5,0 (1/8–3/16)	0,5 (1/32)	0,2–1,0 (1/64–1/16)		
	45 			Gomblyukak varráserősítéssel mindkét végén stabilizált szövetekhez	5,0 (3/16)	3,0–5,0 (1/8–3/16)	0,5 (1/32)		0,2–1,0 (1/64–1/16)
	46 	–	Gomblyukak rugalmas vagy kötött szövetekhez	6,0 (15/64)	3,0–6,0 (1/8–15/64)	1,0 (1/16)	0,5–2,0 (1/32–1/16)		
	47 	–	Gomblyukak rugalmas szövetekhez	6,0 (15/64)	3,0–6,0 (1/8–15/64)	1,5 (1/16)	1,0–3,0 (1/16–1/8)		
	48 	–	Szegett gomblyukak	5,0 (3/16)	0,0–6,0 (0–15/64)	2,0 (1/16)	0,2–4,0 (1/64–3/16)		
	49 	–	Szemes gomblyukak vastag vagy plüss szövetekhez	7,0 (1/4)	3,0–7,0 (1/8–1/4)	0,5 (1/32)	0,3–1,0 (1/64–1/16)		
	50 	–	Szemes gomblyukak közepes és vastag szövetekhez	7,0 (1/4)	3,0–7,0 (1/8–1/4)	0,5 (1/32)	0,3–1,0 (1/64–1/16)		
	51 	–	Vízszintes gomblyuk vastag vagy plüss szövetekhez	7,0 (1/4)	3,0–7,0 (1/8–1/4)	0,5 (1/32)	0,3–1,0 (1/64–1/16)		
Gombvarró öltés	53 	–	Gombvarrás	3,5 (1/8)	2,5–4,5 (3/32–3/16)	–	–	M	

Gomblyukvarrás

A gomblyuk maximális hossza 28 mm (1-1/8 hüvelyk) (átmérő + a gomb vastagsága).

A gomblyukak varrása a nyomótalp elejétől visszafelé történik, amint az alábbiakban látható.

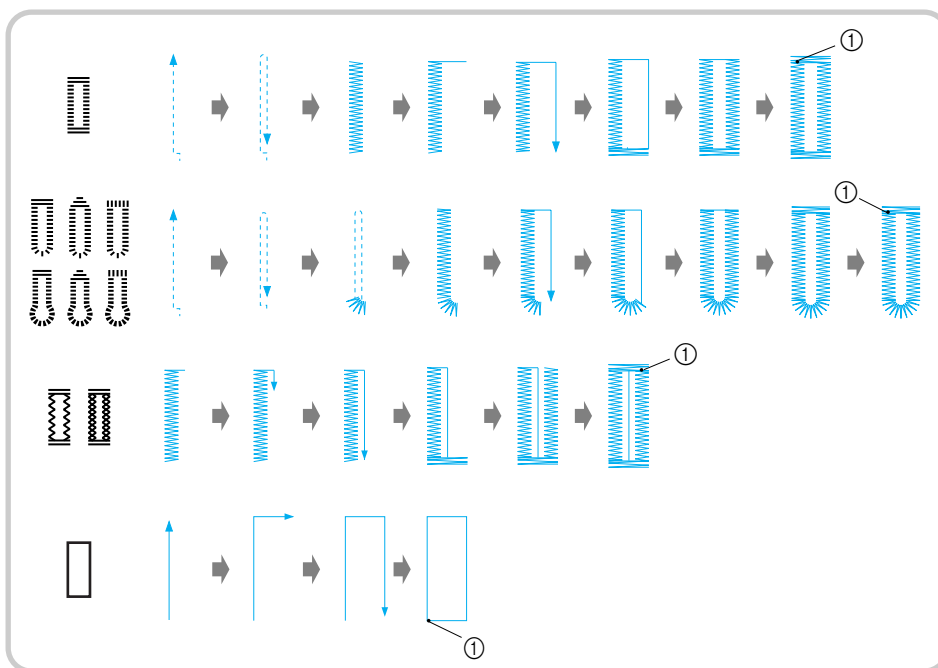

① Erősítő öltés

A gomblyukvarráshoz használt „A” gomblyuktalp alkatrészeinek nevei az alábbiakban találhatóak.

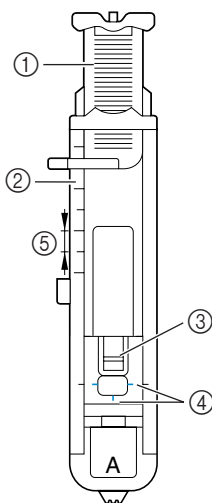

- ① Gomb vezetőlemez
- ② Nyomótalp skálája
- ③ Pecek
- ④ Jelzések a gomblyuk talpon
- ⑤ 5 mm (3/16 hüvelyk)

1 Használjon krétát, hogy megjelölje a szöveten a gomblyuk helyét és hosszát.

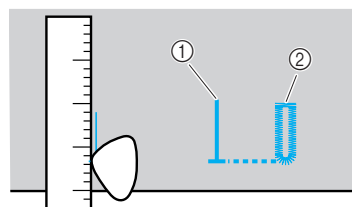

① Jelzések a szöveten

2 Húzza ki az „A” gomblyuk talp gomb vezetőlemezét, majd helyezze be a gomblyukhoz használandó gombot.

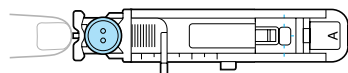

■ Ha a gomb nem fér el a gomb vezetőlemezen

Adja össze a gomb átmérőjét és vastagságát, majd állítsa be a gombot vezetőlemezt a kiszámított hosszúságra. (A távolság a jelzések között a nyomótalp skáláján 5 mm (3/16 hüvelyk).)

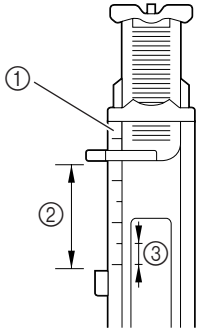

- ① Nyomótalp skálája
- ② Gomblyuk hossza (Átmérő + gomb vastagsága)
- ③ 5 mm (3/16 hüvelyk)

Példa: Ha a gomb átmérője 15 mm (9/16 hüvelyk) és a vastagsága 10 mm (3/8 hüvelyk), a gomb vezetőlemezt 25 mm-re (1 hüvelyk) kell beállítani a skálán.

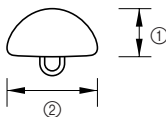

- ① 10 mm (3/8 hüvelyk)
- ② 15 mm (9/16 hüvelyk)

▶ Ezzel elkészült a gomblyuk méretének beállítása.

3 Szerelje fel az „A” gomblyuk talpat.

- A részleteket lásd: „A nyomótalp cseréje” (41. oldal).

4 Válasszon ki egy öltést.

- A részleteket lásd: „Öltések kiválasztása” (67. oldal).

5 Helyezze el a szövetet úgy, hogy a gomblyuk jelzése a gomblyuk talp oldalán lévő piros jelzésekkel egy vonalban legyen, majd engedje le a nyomótalp emelőkarját.

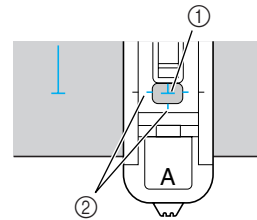

- ① Jelzések a szöveten
- ② Piros jelzések a gomblyuk talpon

Vezesse át a felső szálát a nyomótalpon lévő nyíláson.

- A nyomótalp leeresztése során ne fejtse ki nyomást a nyomótalp elejére, különben a gomblyuk nem lesz megfelelő méretű.

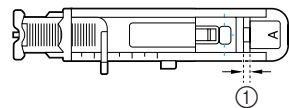
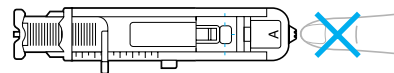

- ① Ne csökkentse a rés méretét.

6 Nyomja le a gomblyuk kart, amennyire csak lehetséges.

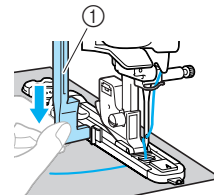

- ① Gomblyuk kar

A gomblyuk kar a gomblyuk talpon a keret mögött található.

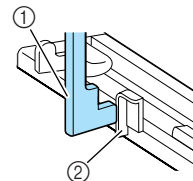

- ① Gomblyuk kar
- ② Keret

- 7** Finoman tartsa a felsőszál végét a bal kezében, majd kezdje meg a varrást.

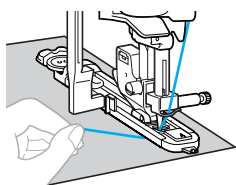

- ▶ Amikor elkészült a varrással, a készülék automatikusan megvarrja az erősítő öltéseket, majd leáll.

- 8** Vágja el a cérnákat, emelje fel a nyomótalp emelőkarját, és távolítsa el a szövetet.

- 9** Állítsa vissza a gomblyukkart az eredeti pozícióba.

- 10** Szúrjon egy gombostűt a gomblyuk varratának mentén, hogy ne vágja el a gomblyuk öltéseit.

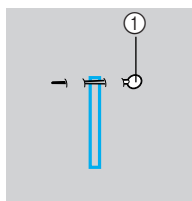

- ① Pecek

- 11** Használja a varrásfejtőt, és a tű felé vágva nyissa fel a gomblyukat.

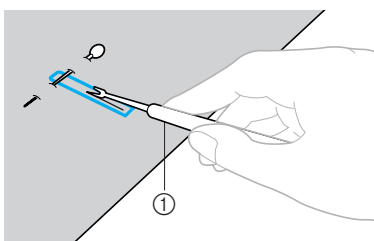

- ① Varrásfejtő

A szemes gomblyukak esetén, használja a ringliző szerszámot, hogy lyukat készítsen a gomblyuk kerek végén, majd nyissa meg a gomblyukat a varrásfejtővel.

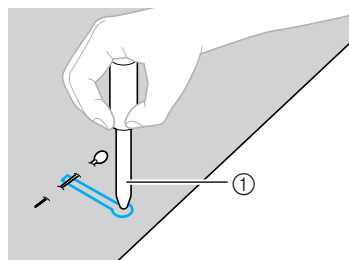

- ① Ringliző szerszám

- A ringliző szerszám használatakor helyezzen vastag papírt vagy más védőréteget a szövet alá, amikor lyukat készít benne.

! VIGYÁZAT

- Amikor felvágja a gomblyukat varrásfejtővel, ne helyezze kezét a vágás irányába, mert ellenkező esetben a varrásfejtő megcsúszása sérülést okozhat.
- A varrásfejtőt csak rendeltetésszerűen használja.

■ A varrás sűrűségének módosítása

Állítsa be az öltés hosszát.

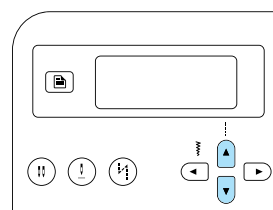
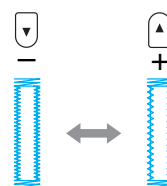

- A részleteket lásd: „Az öltés hosszának beállítása” (59. oldal).
- Ha a szövet továbbítása akadozik (például, ha az túl vastag), csökkentse az öltés sűrűségét.

- **Az öltés szélességének megváltoztatása**
Állítsa be az öltés szélességét.

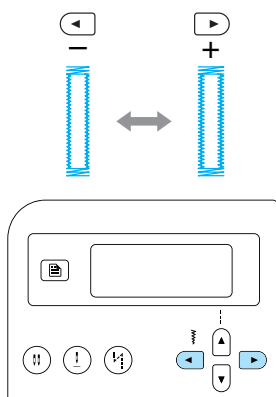

- A részleteket lásd: „Az öltés szélességének beállítása” (58. oldal).



Emlékeztető

- Gomblyuk varrása előtt ellenőrizze az öltéshossz és -szélesség beállítását egy próba gomblyuk varrásával egy hulladék szövet darabon.

- **Gomblyukak varrása rugalmas szöveteken**
Gomblyukak varrásához rugalmas szöveteken, használjon gipür (csipke) cérnát.

- 1 **Fűzze a gipür cérnát az „A” gomblyuk talpra az ábrán látható módon úgy, hogy illeszkedjen a mélyedésekbe, majd lazán kösse meg.**

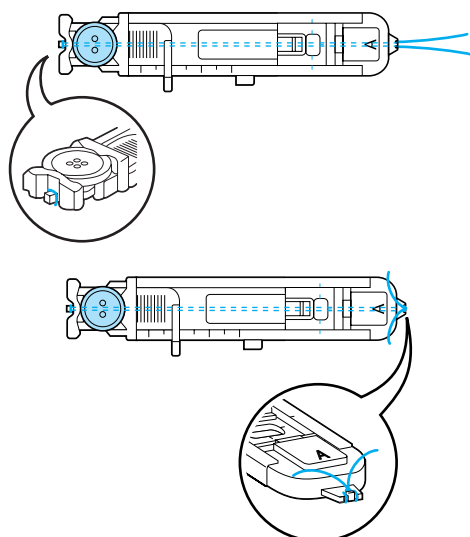

- 2 **Kapcsolja be a varrógépet.**
- 3 **Válassza ki a 46. vagy 47. öltést.**
- 4 **Szerelje fel az „A” gomblyuk talpat.**
 - A részleteket lásd: „A nyomótalp cseréje” (41. oldal).
- 5 **Állítsa be az öltés szélességét a gipür cérna vastagságához.**
- 6 **Engedje le a nyomótalp emelőkarját és a gomblyuk kart, és kezdje meg a varrást.**
- 7 **Amikor elkészült a varrással, finoman húzza meg a cérnát, hogy eltávolítsa az ereszkedést.**

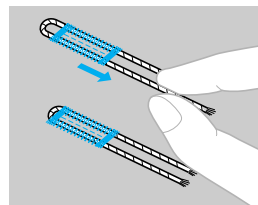

- 8 **Kézi varrotűvel húzza át a cérnát a szövet fonákjára, majd kösse meg.**
- 9 **A varrásfejtővel vágja el a cérna középső részét, ami a gomblyuk felső vége felett marad.**
Vágja le a felesleges cérnát.



Megjegyzés

- Ha nem áll rendelkezésére gipür cérna, használjon legalább 12-es méretű cérnát vagy fonalat.

Gombvarrás

A varrógéppel felvarrhat gombokat. 2 vagy 4 lyukú gombok rögzíthetők.

- 1 Mérje meg a felvarrandó gombon a lyukak közötti távolságot.

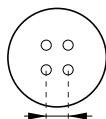

- 2 Emelje fel a nyomótalp emelőkarját, majd csúsztassa a készülék alapján hátul található anyagtovábbító leeresztő kart **▲▲** állásba (a készülék hátsó oldala felől nézve balra).

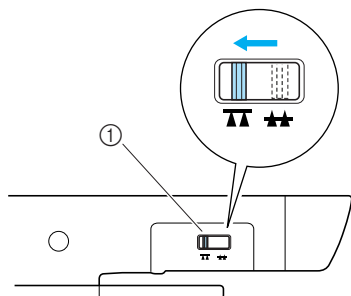

- ① Anyagtovábbító leeresztő kar (a készülék hátsó oldala felől nézve)

▶ Leeresztkednek az anyagtovábbítók.

- 3 Kapcsolja be a varrógépet.

- 4 Válassza ki az ^{53.} öltést.

- A részleteket lásd: „Öltések kiválasztása” (67. oldal).

- 5 Szerelje fel az „M” gombvarró talpat.

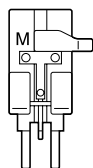

- A részleteket lásd: „A nyomótalp cseréje” (41. oldal).

- 6 Állítsa be az öltés szélességét úgy, hogy az megegyezzen a gomb lyukai között lévő távolsággal.

- 7 Helyezze a gombot az „M” gombvarró talpba.

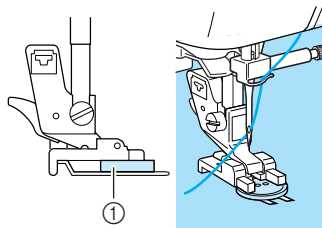

- ① Gomb

▶ A gomb rögzül a helyén.

- Négylyukú gombok felvarrásakor először az önmagához közelebb eső két lyukat varrja. Ezután csúsztassa úgy a gombot, hogy a tű a varrógép hátulja felé eső két lyuk felett legyen, és varrja fel őket ugyanúgy.

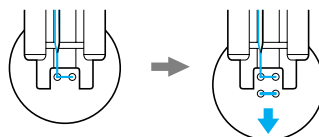

- 8 Forgassa a kézikereket maga felé (az óramutató járásával ellenkező irányba), hogy ellenőrizze, hogy a tű megfelelően illeszkedik-e a gombon lévő két lyukba. Ha úgy tűnik, hogy a tű a gomba ütközne, mérje meg újra a gomb lyukai közötti távolságot. Állítsa be az öltés szélességét a gombok közötti távolságra.

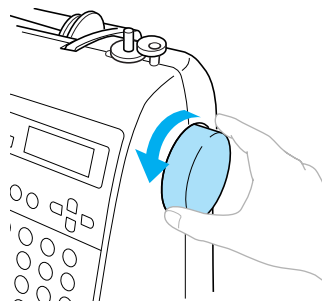

! VIGYÁZAT

- Varrás közben ügyeljen rá, hogy a tű ne érjen a gombhoz, mert a tű eltörhet, vagy meggörbülhet.

- 9** **Kezdje meg a varrást.**
Csúsztassa a varrási sebesség szabályozót balra (alacsony sebesség beállításához).

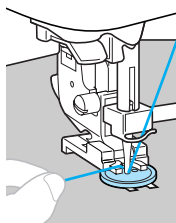

- ▶ A készülék automatikusan leáll miután megvarrja az erősítő öltéseket.
- Ha a gomb rögzítéséhez további erősítés kell, hajtsa végre kétszer a gombvarrást.

- 10** **Használjon ollót a felsőszál és az alsószál elvágásához a varrás elején.**
A varrás végén húzza át a felsőszálát a szövet fonákjára, majd kösse meg az alsószállal.

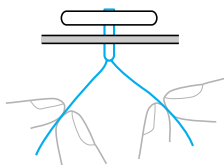

- 11** **Miután befejezte a gomb rögzítését, csúsztassa az anyagtovábbító leeresztő kart  (a készülék hátsó oldala felől nézve jobbra) az anyagtovábbítók felemeléséhez.**

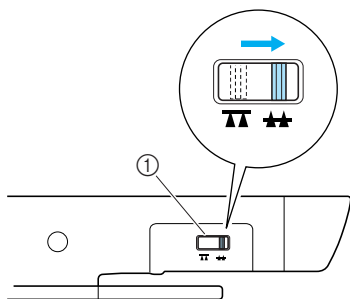

- ① Anyagtovábbító leeresztő kar (a készülék hátsó oldala felől nézve)



Emlékeztető

- Az anyagtovábbító pozíció kapcsoló normális esetben jobbra van állítva (a készülék hátsó oldala felől nézve).
- Amikor újra varni kezd, az anyagtovábbítók felemelkednek.

■ Szár rögzítése gombhoz

A gomb felvarrásához szárral, rögzítse a gombot úgy, hogy maradjon hely a gomb és a szövet között, majd sodorja meg a cérnát kézzel. Ez megfelelően rögzíti a gombot.

- 1** **Helyezze a gombot az „M” gombvarró talpba, majd húzza maga felé a szár kart.**

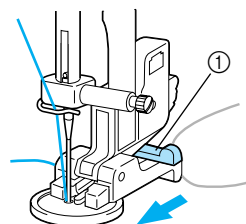

- ① Szárkar

- 2** **Miután befejezte a varrást, vágja el bőséges ráhagyással a felsőszálát, sodorja a szövet és a gomb közötti cérna köré, majd kösse a felső szálhoz a varrás elejénél.**

A varrás elejénél és végénél kösse össze az alsószál végeit a szövet fonákján.



- 3** **Vágja le a felesleges cérnát.**

Cipzár varrása

A készülékkel bevarrhat cipzárt is.

Öltés neve	Minta	Számjegy gombok	Alkalmazás	Öltésszélesség [mm (hüvelyk)]		Öltéshossz [mm (hüvelyk)]		Nyomó talp
				Autom atikus	Kézi	Autom atikus	Kézi	
Egyenesöltés (középső tű pozíció)	02		Cipzárak rögzítése Rejtett varrások és szegőzés varrása	3,5 (1/8)	0,0–7,0 (0–1/4)	2,5 (3/32)	0,2–5,0 (1/64–3/16)	

Számos módszer létezik a cipzár bevarrására. A középső cipzár és az oldalcipzár beillesztésének eljárásait az alábbiakban ismertetjük.

Középső cipzár

Mindkét szövetdarabot varni kell, ezek egymáshoz illeszkednek.

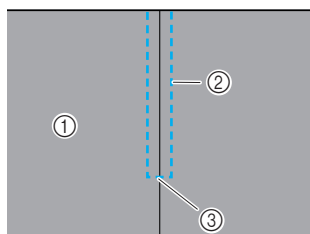

- ① A szövet színe
- ② Varrás
- ③ A cipzárnylás vége

1 Kapcsolja be a varrógépet.

2 Szerelje fel a „J” cikcakköltés talpat, és varrjon egyenesöltésekkel a cipzárnylásig.

Varrjon elvarró öltéseket, miután elérte a cipzárnylást, úgy, hogy a szövet darabok színe egymás fele nézzen.

- A részleteket lásd: „Egyszerű varrás” (75. oldal).

3 Fércelje a két darabot a szövet széléig.

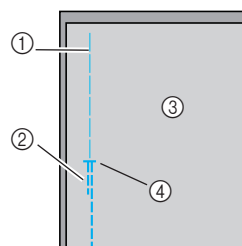

- ① Fércöltés
- ② Elvarró öltések
- ③ A szövet fonákja
- ④ A cipzárnylás vége

4 Vasalja nyitottra a varrásráhagyást a szövet fonákján.

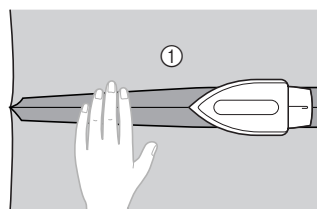

- ① A szövet fonákja

- 5** Hozza egy vonalba a varrást a cipzár középvonalával, majd fércelje a cipzárt a helyére.

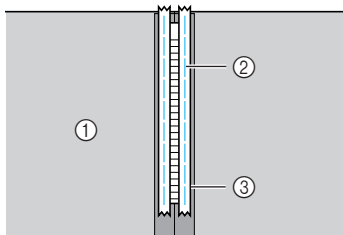

- ① A szövet fonákja
- ② Fércöltés
- ③ Cipzár

- 6** Válassza ki a^{02.} öltést.

- A részleteket lásd: „Öltések kiválasztása” (67. oldal).

! VIGYÁZAT

- Amikor az „I” cipzár talpat használja, válassza az egyenesöltést (középső tű pozíció), és lassan forgassa a kézikereket maga felé (az óramutató járásával ellenkező irányba) hogy ellenőrizze, hogy a tű ne érjen a nyomótalpához. Ha más öltést választ ki, vagy a tű a nyomótalpához ér, a tű eltörhet vagy meggörbülhet.

- 7** Rögzítse a nyomótalp rögzítőhöz az „I” cipzár varrótalp jobb oldali peckét.

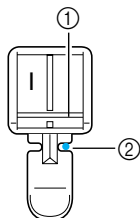

- ① Jobb oldali pecek
- ② Tű túlhaladási pontja

- A részleteket lásd: „A nyomótalp cseréje” (41. oldal).

- 8** Varrja körbe a cipzárt.

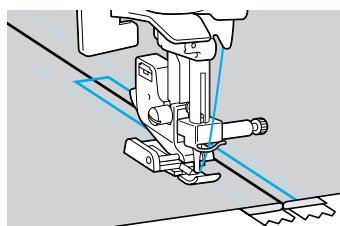
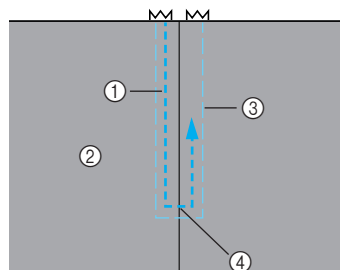

- ① Varrás
- ② A szövet színe
- ③ Fércöltés
- ④ A cipzárnylás vége

! VIGYÁZAT

- Varrás közben ügyeljen rá, hogy a tű ne érjen a cipzárhoz, mert a tű eltörhet vagy meggörbülhet.

- 9** Távolítsa el a fércelést.

Oldalcipzár beillesztése

A varrás egyetlen szövetdarabon történik. Ezt a cipzár alkalmazást oldalsó és hátsó ruhanyílásokhoz használja.

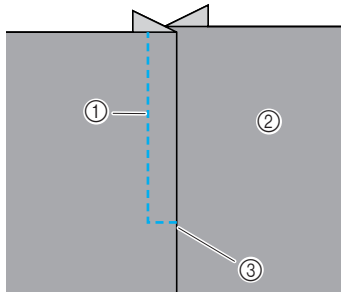

- ① Varrás
- ② A szövet színe
- ③ A cipzárníllás vége

Az alábbi eljárás azt írja le, hogyan varrjon a bal oldalon, amint az illusztráción látható.

- 1 **Kapcsolja be a varrógépet.**
- 2 **Fércelje a két darabot a szövet széléig.**

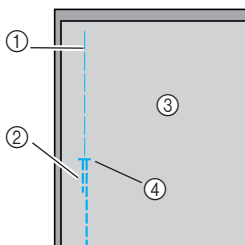

- ① Fércöltés
- ② Elvarró öltések
- ③ A szövet fonákja
- ④ A cipzárníllás vége

- 3 **Szerelje fel a „J” cikcakköltés talpat, és varrjon egyenesöltésekkel a cipzárníllásig.** Varrjon elvarró öltéseket, miután elérte a cipzárníllást, úgy, hogy a szövet darabok színe egymás fele nézzen.

- A részleteket lásd: „Egyszerű varrás” (75. oldal).

- 4 **Vasalja nyitottra a varrásrághagyást a szövet fonákján.**

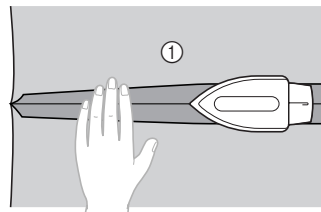

- ① A szövet fonákja

- 5 **Vasalja át a rághagyást úgy, hogy a jobb oldal (az az oldal, amelyet nem fog varrni) 3 mm-rel (1/8 hüvelyk) nagyobb legyen.**

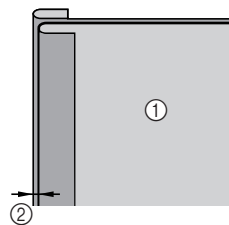

- ① A szövet fonákja
- ② 3 mm (1/8 hüvelyk)

- 6 **Hozza egy vonalra a cipzár fogait a szövet kivasalt, 3 mm-rel (1/8 hüvelyk) nagyobb szélével, majd fércelje vagy tűzze a cipzár a helyére.**

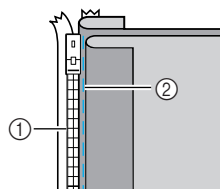

- ① Cipzár fogai
- ② Fércöltés

- 7 **Válassza ki a⁰² öltést.**

- A részleteket lásd: „Öltések kiválasztása” (67. oldal).

! VIGYÁZAT

- Amikor az „I” cipzár talpat használja, válassza az egyenesöltést (középső tű pozíció), és lassan forgassa a kézikereket maga felé (az óramutató járásával ellenkező irányba) hogy ellenőrizze, hogy a tű ne érjen a nyomótalpához. Ha más öltést választ ki, vagy a tű a nyomótalpához ér, a tű eltörhet vagy meggörbülhet.

- 8** Rögzítse a nyomótalp rögzítőhöz az „I” cipzár varrótalp jobb oldali peckét. Ha a varrás a jobb oldalon történik, a nyomótalp rögzítőhöz a cipzár varrótalp bal oldali peckét rögzítse.

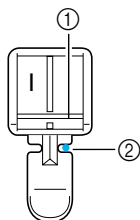

- ① Jobb oldali pecek
② Tű túlhaladási pontja

- A részleteket lásd: „A nyomótalp cseréje” (41. oldal).

- 9** Varrja a cipzárt a 3 mm-rel (1/8 hüvelyk) hosszabb szövetdarabhoz, a cipzár aljától kezdve.

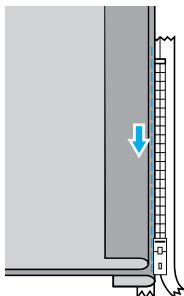

! VIGYÁZAT

- Varrás közben ügyeljen rá, hogy a tű ne érjen a cipzárhoz, mert a tű eltörhet vagy meggörbülhet.

- 10** Amikor körülbelül 5 cm-re (2 hüvelyk) van a cipzár végétől, állítsa le a varrógépet úgy, hogy a tű le legyen eresztve (a szövetben), emelje fel a nyomótalp emelőkarját, majd nyissa szét a cipzárt, és folytassa a varrást.

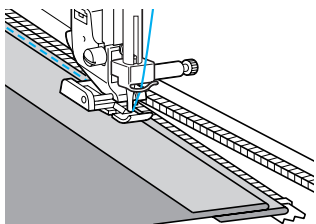

- 11** Zárja a cipzárt, fordítsa át a szövetet, majd fércelje a cipzár másik oldalát a szövethez.

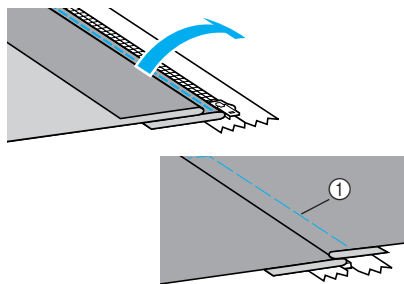

- ① Fércöltés

- 12** Rögzítse a nyomótalp rögzítőhöz az „I” cipzár varrótalp másik peckét. Ha a nyomótalp rögzítőt a 8 lépésben a jobb oldali pecekhez rögzítette, váltson a bal oldali pecekre.

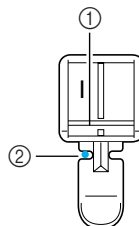

- ① Bal oldali pecek
② Tű túlhaladási pontja

- 13** Varrja körbe a cipzárt. Varrjon elvarró öltéseket a cipzár nyílásának végén, és hozza egy vonalra a cipzár fogait a nyomótalp oldalával.

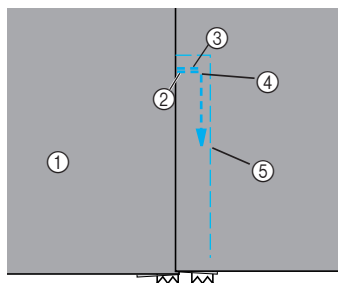

- ① A szövet színe
② A cipzárnyílás vége
③ Elvarró öltések
④ A varrás eleje
⑤ Fércöltés

! VIGYÁZAT

- Varrás közben ügyeljen rá, hogy a tű ne érjen a cipzárhoz, mert a tű eltörhet vagy meggörbülhet.





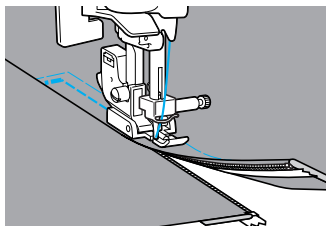

- 14 Amikor körülbelül 5 cm-re (2 hüvelyk) van a cipzár végétől, állítsa le a varrógépet úgy, hogy a tű le legyen eresztve (a szövetben), emelje fel a nyomótalp emelőkarját, majd nyissa szét a cipzárt, és folytassa a varrást.

- 15 Távolítsa el a fércelést.



Rugalmas szövetek és gumiszalag varrása

Varrhat rugalmas szöveteket és gumiszalagokat.

Öltés neve	Minta	Számjegy gombok	Alkalmazás	Öltésszélesség [mm (hüvelyk)]		Öltéshossz [mm (hüvelyk)]		Nyomó talp
				Automatikus	Kézi	Automatikus	Kézi	
Rugalmas öltés	04 		Rugalmas szövetek	1,0 (1/16)	1,0–3,0 (1/16–1/8)	2,5 (3/32)	1,0–4,0 (1/16–3/16)	J
2-pontos cikcakköltés	06 	–	Gumiszalag varrása	5,0 (3/16)	1,5–7,0 (1/16–1/4)	1,0 (1/16)	0,2–4,0 (1/64–3/16)	
3-pontos cikcakköltés	07 			5,0 (3/16)	1,5–7,0 (1/16–1/4)	1,0 (1/16)	0,2–4,0 (1/64–3/16)	
Gumiszalag varró öltés	31 	–	Gumiszalag rögzítése rugalmas szövetekhez	4,0 (3/16)	0,0–7,0 (0–1/4)	1,0 (1/16)	0,2–4,0 (1/64–3/16)	

Az alábbi varrási műveletek során mindig tartsa be a megfelelő óvintézkedéseket.

Rugalmas öltés

- Kapcsolja be a varrógépet.
- Válassza ki a ^{04.}  öltést.
 - A részleteket lásd: „Öltések kiválasztása” (67. oldal).
- Szerelje fel a „J” cikcakköltés talpat.

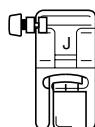

- A részleteket lásd: „A nyomótalp cseréje” (41. oldal).

- Ne feszítse ki a szövetet varrás közben.

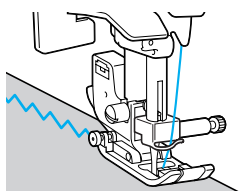

Gumiszalag rögzítése

Amikor gumiszalagot rögzít egy ruhadarab ujjához vagy derekához, az elkészült ruhadarab méretét a kinyújtott gumiszalag határozza meg. Ezért fontos, hogy megfelelő hosszúságú gumiszalagot használjon.

- Tűzze a gumiszalagot a szövet fonákjához. Tűzze a gumiszalagot a szövethez néhány ponton, ügyelve, hogy a szalag egyenletesen illeszkedjen a szövethez.

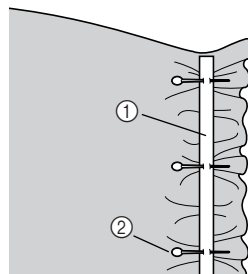

- ① Gumiszalag
- ② Pecsek

- Kapcsolja be a varrógépet.
- Válasszon ki egy öltést.
 - A részleteket lásd: „Öltések kiválasztása” (67. oldal).

4 Szerelje fel a „J” cikcakköltés talpat.

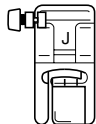

- A részleteket lásd: „A nyomótalp cseréje” (41. oldal).

5 Varrja a gumiszalagot a szövethez, miközben kinyújtja a szalagot úgy, hogy annak hossza megegyezzen a szövetével.

Miközben bal kezével a szövetet a nyomótalp mögött húzza, húzza jobb kezével a szövetet a nyomótalp elejéhez legközelebb eső tűnél.

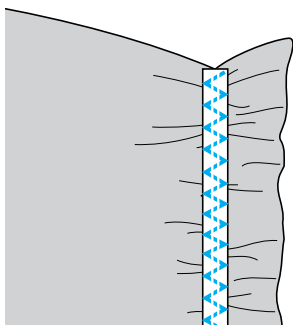
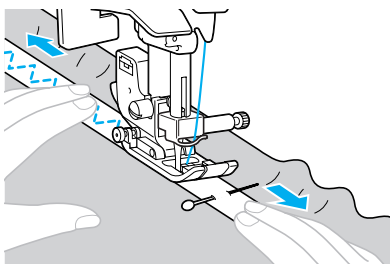















VIGYÁZAT

- Varrás közben ügyeljen rá, hogy a tű ne érjen a gombostűkhöz, mert a tű eltörhet vagy meggörbülhet.

Rátét, foltvarrás és steppelés

Az alábbi rész a rátét (appliqué), foltvarrás (patchwork) és steppelés technikához használható öltéseket ismerteti.

Öltés neve	Minta 	Számjegy gombok 	Alkalmazás	Öltésszélesség [mm (hüvelyk)]		Öltéshossz [mm (hüvelyk)]		Nyomó talp
				Automatikus	Kézi	Automatikus	Kézi	
Cikcakköltés	05 		Rátét felvarrása (középső alapvonal/ elvarrás)	3,5 (1/8)	0,0–7,0 (0–1/4)	1,4 (1/16)	0,0–4,0 (0–3/16)	J
	21 	–	Rátét foltvarrás, szabad mozgású steppelés technika, laposoltás	3,5 (1/8)	0,0–7,0 (0–1/4)	1,4 (1/16)	0,0–4,0 (0–3/16)	
Rátét öltés	16 	–	Rátétek varrása	3,5 (1/8)	2,5–7,0 (3/32–1/4)	2,5 (3/32)	1,6–4,0 (1/16–3/16)	
	22 	–	Rátétek és kötések varrása	1,5 (1/16)	0,5–3,5 (1/32–1/8)	1,8 (1/16)	1,0–4,0 (1/16–3/16)	
	23 	–	Rátétek és kötések varrása	1,5 (1/16)	0,5–3,5 (1/32–1/8)	1,8 (1/16)	1,0–4,0 (1/16–3/16)	
Illesztő egyenesöltés	18 	–	Illesztő egyenesöltés (6,5 mm (1/4 hüvelyk) ráhagyással a nyomótalp jobb szélétől)	5,5 (7/32)	0,0–7,0 (0–1/4)	2,0 (1/16)	0,2–5,0 (1/64–3/16)	
	19 	–	Illesztő egyenesöltés (6,5 mm (1/4 hüvelyk) ráhagyással a nyomótalp bal szélétől)	1,5 (1/16)	0,0–7,0 (0–1/4)	2,0 (1/16)	0,2–5,0 (1/64–3/16)	
Kapcsolóöltés	26 	–	Foltvarrás	4,0 (3/16)	0,0–7,0 (0–1/4)	1,2 (1/16)	0,2–4,0 (1/64–3/16)	
	27 	–		5,0 (3/16)	2,5–7,0 (3/32–1/4)	2,5 (3/32)	1,0–4,0 (1/16–3/16)	
	28 	–		5,0 (3/16)	0,0–7,0 (0–1/4)	1,2 (1/16)	0,2–4,0 (1/64–3/16)	
Mock hand steppelő öltés	20 	–	Egyenesöltés steppeléshez, amely úgy néz ki, mint a kézi steppelés	0,0 (0)	0,0–7,0 (0–1/4)	2,5 (3/32)	1,0–4,0 (1/16–3/16)	
Steppelés pontozó technika	24 	–	Pontozó technika	7,0 (1/4)	1,0–7,0 (1/16–1/4)	1,6 (1/16)	1,0–4,0 (1/16–3/16)	

Rátétvarrás

- 1** Vágja ki a rátétet, hagyjon ráhagyást: 3 és 5 mm között (1/8 - 3/16 hüvelyk).

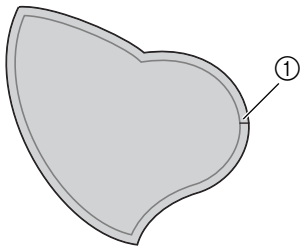

① Varrásráhagyás

- 2** Helyezzen egy vastag papírból készült mintát a rátét hátuljára, majd hajtsa be a ráhagyásokat vasalóval.

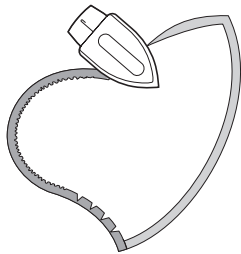

- A ráhagyás átvasalása után távolítsa el a vastag papírt.

- 3** Fordítsa meg a szövetet, majd fércelje vagy tűzze a szövetre, amelyhez rögzíteni kívánja.

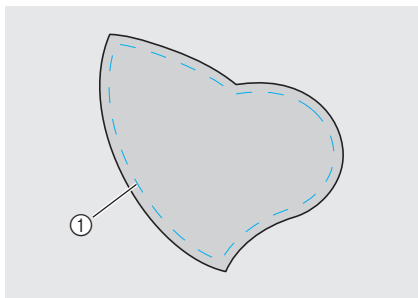

① Fércöltés

- 4** Kapcsolja be a varrógépet.

- 5** Válasszon ki egy öltést.

- A részleteket lásd: „Öltések kiválasztása” (67. oldal).

- 6** Szerelje fel a „J” cikcakköltés talpat.

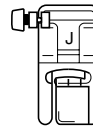

- A részleteket lásd: „A nyomótalp cseréje” (41. oldal).

- 7** Forgassa maga felé a kézikereket (az óramutató járásával ellenkező irányba), majd kezdje meg a varrást a rátét széle körül, ügyeljen rá, hogy a tű éppen a rátétén kívül szúródjon a szövetbe.

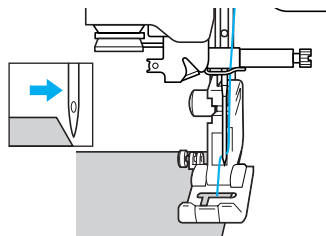

- Amikor a sarkok körül varr, állítsa le a varrógépet úgy, hogy a tű le legyen eresztve a szövetbe, épp a rátétén kívül, emelje fel a nyomótalp emelőkarját, majd szükség szerint forgassa el a szövetet a varrás irányának megváltoztatásához.

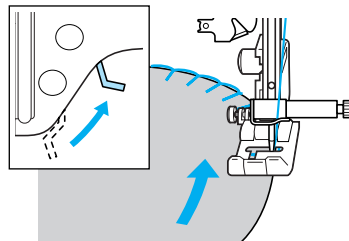

Foltvarrás (crazy quilt) varrás

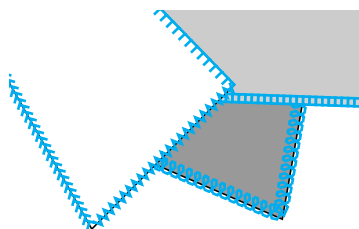
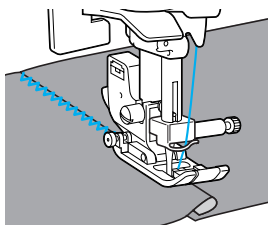

- 1 Hajtsa be a felső szövetdarab szélét, és helyezze az alsó darabra.
- 2 Varrja össze a két szövetdarabot úgy, hogy a minta mindkét darabot érintse.



Illesztés

Két szövetdarab összevarrását „illesztésnek” nevezik. A szövetdarabokat 6,5 mm (1/4 hüvelyk) ráhagyással kell kivágni.

Varrjon az illesztő egyenesöltéssel, 6,5 mm (1/4 hüvelyk) ráhagyással a nyomótalp bal vagy jobb szélétől.

- 1 Fércelje vagy tűzze össze a ráhagyás mentén az illeszteni kívánt szöveteket.
- 2 Kapcsolja be a varrógépet.
- 3 Válassza ki a 18.  vagy 19.  öltést.

- A részleteket lásd: „Öltések kiválasztása” (67. oldal).

- 4 Szerelje fel a „J” cikcakköltés talpat.

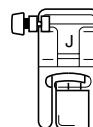

- A részleteket lásd: „A nyomótalp cseréje” (41. oldal).

- 5 Varrás közben tartsa a szövetet a nyomótalp oldala mentén.

- Ráhagyás kialakításához a jobb oldalon Hozza egy vonalba a szövetet a nyomótalp jobb oldalával, és varrjon a 18.  öltéssel.

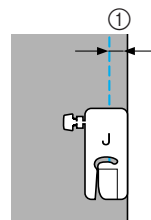

- ① 6,5 mm (1/4 hüvelyk)

■ Ráhagyás kialakításához a bal oldalon

Hozza egy vonalba a szövetet a nyomótalp bal oldalával, és varrjon a ^{19.} öltéssel.

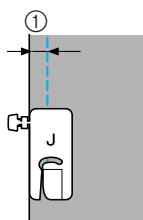
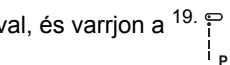

① 6,5 mm (1/4 hüvelyk)



Emlékeztető

- A ráhagyás szélességének (a tű pozíció) megváltoztatásához módosítsa az öltés szélességét.

Steppelés

Vatta bevarrását a szövet felső és alsó rétegei között „steppelésnek” hívják. A steppelés könnyen kialakítható az opcionális mozgó talp és az opcionális steppelő vezető segítségével.

- 1 **Fércelje meg a steppelni kívánt szövetet.**
- 2 **Kapcsolja be a varrógépet.**
- 3 **Válasszon ki egy öltést.**
 - A részleteket lásd: „Öltések kiválasztása” (66. oldal).
- 4 **Szerelje fel a mozgó talpat.**
 - A részleteket lásd: „Az opcionális mozgó talp használata” (44. oldal).
- 5 **Helyezze kezeit a nyomótalp két oldalára, és tartsa a szövetet feszesen varrás közben.**

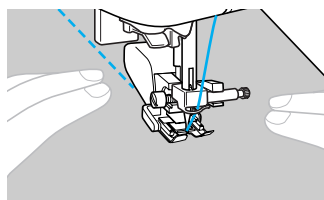

Megjegyzés

- Amikor a mozgó talppal varr, a lassú és közepes közötti sebességbeállítással dolgozzon.

■ Az opcionális steppelővezető használata

Használja a steppelővezetőt egyetlen távolságban lévő párhuzamos öltések varrásához.

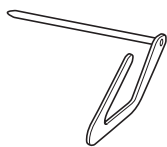

- 1 Helyezze a steppelővezető szárát a mozgó talp hátulján lévő lyukba vagy a nyomótalp rögzítőbe.

Mozgó talp

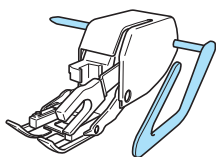

Nyomótalp rögzítő

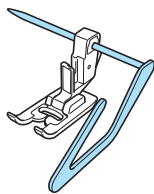

- 2 Állítsa úgy a steppelővezető szárát, hogy a vezető a már megvarrt varrás vonalára essen.

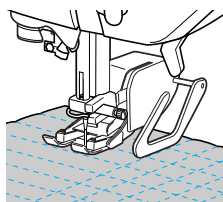

Megjegyzés

- Az opcionális steppelővezetőt Brother értékesítőjénél szerezheti be.

Szabad mozgású steppelés technika

A szabad mozgású steppelés technikához eressze le az anyagtovábbítókat (az anyagtovábbító leeresztőkar segítségével), hogy a szövet szabadon mozgatható legyen minden irányba.

A szabad mozgású steppelés technikához szükség van az opcionális steppelőtalpra.

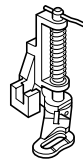

- 1 Kapcsolja ki a varrógépet.
- 2 Távolítsa el a nyomótalpat és a nyomótalp rögzítőt.

- Lásd: „A nyomótalp rögzítő eltávolítása” (43. oldal).

- 3 Rögzítse a steppelőtalpat a nyomótalp tartócsavarjával.

A steppelőtalp peckének a tűszorító csavar felett kell elhelyezkednie.

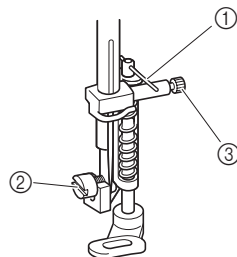

- 1 A steppelőtalp pecke
- 2 Nyomótalp rögzítő csavar
- 3 Tűszorító csavar

- 4 Tartsa a helyén a steppelőtalpat a jobb kezével, és közben szorítsa meg a nyomótalp tartócsavart, bal kezében tartva a csavarhúzóval.

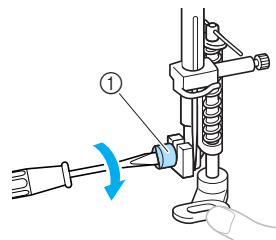

- 1 Nyomótalp rögzítő csavar

! VIGYÁZAT

- Ügyeljen arra, hogy kellően meghúzza a csavarokat a csavarhúzóval, mert ellenkező esetben a tű hozzáérhet a nyomótalpához, amittől meggörbülhet vagy eltörhet.

- 5** Csúsztassa a készülék alapján hátul található anyagtovábbító leeresztő kart,  (a készülék hátsó oldala felől nézve balra).

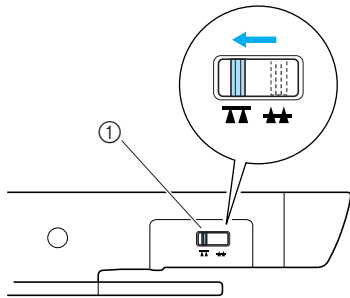

- ① Anyagtovábbító pozíciókapcsoló (a készülék hátsó oldala felől nézve)
▶ Leereszkenek az anyagtovábbítók.

- 6** Kapcsolja be a varrógépet, majd válasszon egy öltést.

- A részleteket lásd: „Öltések kiválasztása” (67. oldal).

- 7** Két kezével tartsa feszesen a szövetet, és mozgassa a szövetet, követve a mintát. A varrás elején és végén a gép erősítő öltéseket varr.

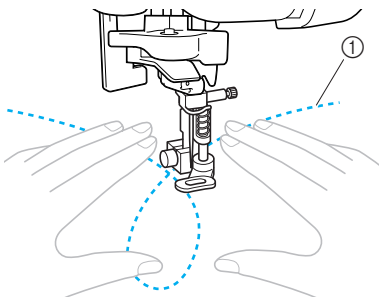

- ① Minta

- 8** Miután befejezte a varrást, csúsztassa az anyagtovábbító leeresztő kart  (a készülék hátsó oldala felől nézve jobbra) az anyagtovábbítók felemeléséhez.

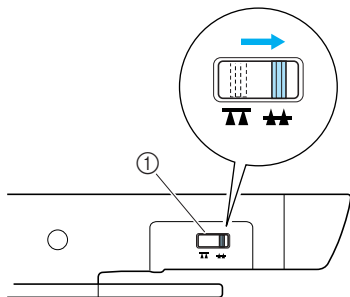

- ① Anyagtovábbító leeresztő kar (a készülék hátsó oldala felől nézve)
• Normális esetben az anyagtovábbító leeresztő kar a jobb oldalt helyezkedik el.

Laposvarrás a varrási sebesség szabályozóval

Laposöltés szélességének változtatásával díszítőöltés készíthető. Ha a varrógép úgy van beállítva, hogy az öltés szélessége a varrási sebesség szabályozóval módosítható, az öltésszélesség gyorsan és könnyen módosítható. Ez esetben a varrási sebesség a pedállal szabályozható.

- 1** Csatlakoztassa a pedált.

- A részleteket lásd: „A varrás megkezdése” (52. oldal).

- 2** Kapcsolja be a varrógépet.

- 3** Szerelje fel a „J” cikcakköltés talpat.

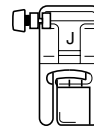

- A részleteket lásd: „A nyomótalp cseréje” (41. oldal).

- 4** Nyomja meg a  (Beállítások gomb) a vezérlőpanelen.

- ▶ Megjelenik a beállítások képernyő.



- 5** Tartsa nyomva a  vagy  (Öltéshossz gombokat), amíg  nem jelenik meg.

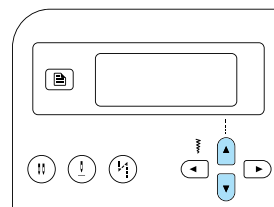

- ▶ Megjelenik az a képernyő, amely lehetővé teszi az öltésszélesség beállítását a varrási sebesség szabályozóval.

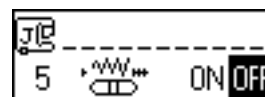

- 6** Nyomja meg a ◀ vagy ▶ (Öltésszélesség gombot) a  kiválasztásához.

A OFF való visszatéréshez, nyomja meg a ◀ vagy a ▶ (öltésszélesség gombokat).

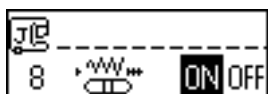
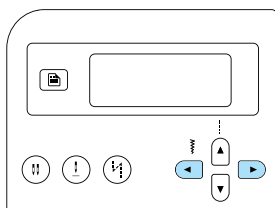

- ▶ A készüléken ezután elvégezheti az öltésszélesség beállítását a varrási sebesség szabályozóval.

- 7** Nyomja meg a  (OK gomb) vagy a  gombot (Visszavonás/törlés gomb).

- ▶ Ismét megjelenik a kezdő öltésképernyő.

- 8** Válassza ki az ^{21.}  öltést.

- A részleteket lásd: „Öltések kiválasztása” (67. oldal).

- 9** Varrás közben a varrási sebesség szabályozó csúsztatásával módosíthatja az öltés szélességét.

Csúsztassa a szabályozót balra a szélesség csökkentéséhez. Csúsztassa a szabályozót jobbra a szélesség növeléséhez.

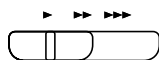

- ① Keskenyebb
- ② Szélesebb

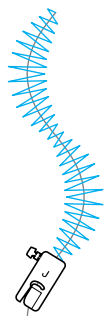

- Állítsa be a varrási sebességet a pedállal.

- 10** Amikor elkészült a varrással, állítsa vissza az öltésszélesség szabályozás beállítását „OFF”-ra (ki).





Emlékeztető

- Bár a varrás eredménye a szövettől és a felhasznált cérna vastagságától függően eltérő lehet, a legjobb eredményhez az öltés hosszát 0,3 és 0,5 mm között állítsa be (1/64 és 1/32 hüvelyk).

Erősítő öltések

Olyan megerősítendő pontok, amelyek terhelésnek vannak kitéve, például karöltők, belső varratok és zsebek sarkai.

Öltés neve	Minta	Számjegy gombok	Alkalmazás	Öltésszélesség [mm (hüvelyk)]		Öltéshossz [mm (hüvelyk)]		Nyomó talp
				Automatikus	Kézi	Automatikus	Kézi	
Tripla rugalmas öltés			Ruhaujjak és belső varrások megerősítése	0,0 (0)	0,0–7,0 (0–1/4)	2,5 (3/32)	1,5–4,0 (1/16–3/16)	J
Tűzőöltés		–	Nyílások végeinek megerősítése, például a zsebek sarkánál	2,0 (1/16)	1,0–3,0 (1/16–1/8)	0,4 (1/64)	0,3–1,0 (1/64–1/16)	A

Tripla rugalmas öltés

Használja a tripla rugalmas öltést karöltők és belső varrások megerősítéséhez.

1 Kapcsolja be a varrógépet.

2 Válassza ki a ⁰³ öltést.

- A részleteket lásd: „Öltések kiválasztása” (67. oldal).

3 Szerelje fel a „J” cikcakköltés talpat.

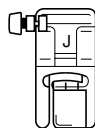

- A részleteket lásd: „A nyomótalp cseréje” (41. oldal).

4 Kezdje meg a varrást.

- A részleteket lásd: „A varrás megkezdése” (52. oldal).

Tűzőöltés használata

A tűzések olyan pontok megerősítésére használhatók, amelyek terhelésnek vannak kitéve, például zsebek sarkai és ruhanyílások. Példaként alább leírjuk a megfelelő eljárást tűzés készítéséhez zsebek sarkainál.

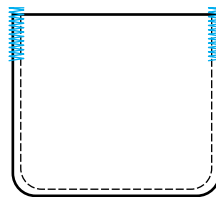

1 Állapítsa meg a tűzés kívánt hosszát.

Állítsa a gombot vezető lemezre az „A” gombok talpon a kívánt hosszra. (A távolság a jelzések között a nyomótalp skáláján 5 mm (3/16 hüvelyk).)

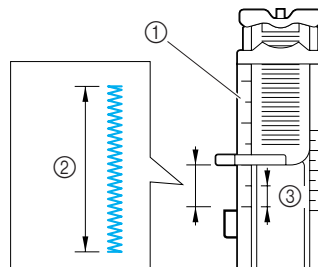

- 1 Nyomótalp skálája
- 2 Tűzés hossza
- 3 5 mm (3/16 hüvelyk)

- A tűzés maximális hossza 28 mm (1-1/8 hüvelyk) lehet.

2 Kapcsolja be a varrógépet.

3 Válassza ki az ^{52.} öltést.

- A részleteket lásd: „Öltések kiválasztása” (67. oldal).

4 Szerelje fel az „A” gomblyuk talpat.

- A részleteket lásd: „A nyomótalp cseréje” (41. oldal).

5 Vezesse át a felsőszálat a nyomótalpon lévő nyíláson, majd húzza a nyomótalp alá, amint az ábrán látható.

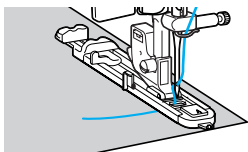

6 Helyezze el úgy a szövetet, hogy a zseb nyílása maga felé nézzen, és a tű 2 mm-rel (1/16 hüvelyk) a zseb nyílása előtt ereszkedjen le, majd engedje le a nyomótalp emelőkarját.

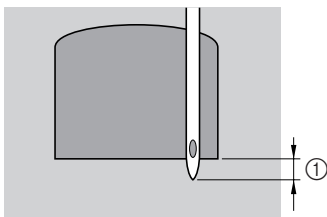

- ① 2 mm (1/16 hüvelyk)



Megjegyzés

A nyomótalp leeresztése során ne fejtsen ki nyomást a nyomótalp elejére, különben a tűzés nem lesz megfelelő méretű.

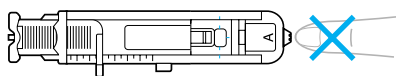

7 Nyomja le a gomblyuk kart, amennyire csak lehetséges.

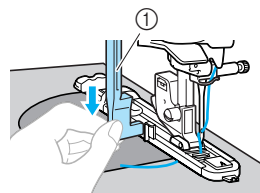

- ① Gomblyuk kar

A gomblyuk kar a gomblyuk talpon a keret mögött található.

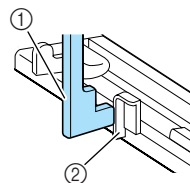

- ① Gomblyuk kar
② Keret

8 Finoman tartsa a felsőszál végét a bal kezében, majd kezdje meg a varrást.

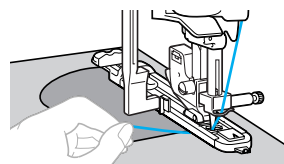

- Amikor elkészült a varrással, a készülék automatikusan megvarrja az erősítő öltéseket, majd leáll.

9 Vágja el a cérnákat, emelje fel a nyomótalp emelőkarját, és távolítsa el a szövetet.

10 Állítsa vissza a gomblyukkart az eredeti pozícióba.





Emlékeztető

- Ha a szövet továbbítása akadozik, például, ha az túl vastag, növelje az öltés hosszát. A részleteket lásd: „Az öltés hosszának beállítása” (59. oldal).

Szemek varrása

Varrhat szemeket, például övekre. Három méretet választhat a szemhez: 7 mm, 6 mm és 5 mm (1/4, 15/64 és 3/16 hüvelyk).

Öltés neve	Minta 	Alkalmazás	Öltésszélesség [mm (hüvelyk)]		Öltéshossz [mm (hüvelyk)]		Nyomó talp
			Automatikus	Kézi	Automatikus	Kézi	
Szemöltés	54 	Szemek varrása, például övekre	7,0 (1/4)	7,0, 6,0 vagy 5,0 (1/4, 15/64 vagy 3/16)	–	–	N

- Kapcsolja be a varrógépet.
- Válassza ki az 54.  öltést.
 - A részleteket lásd: „Öltések kiválasztása” (67. oldal).
- Szerelje fel az „N” monogram varrótalpat.

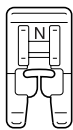

- A részleteket lásd: „A nyomótalp cseréje” (41. oldal).

- Állítsa be az öltés szélességét vagy az öltés hosszát a szem kívánt méretének kiválasztásához.



- 7 mm (1/4 hüvelyk)
- 6 mm (15/64 hüvelyk)
- 5 mm (3/16 hüvelyk)

- A részleteket lásd: „Az öltés szélességének beállítása” (58. oldal).

- Engedje a tűt a szövetbe a varrás elején, majd engedje le a nyomótalp emelőkarját.

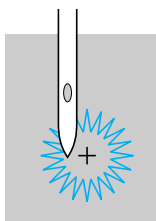

- Kezdje meg a varrást.

- Amikor elkészült a varrással, a készülék automatikusan megvarrja az erősítő öltéseket, majd leáll.

- A ringliző szerszám segítségével vágjon lyukat a szem közepébe.

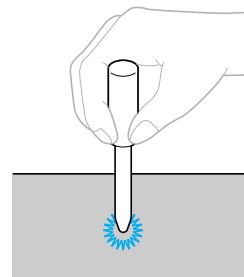



















- A ringliző szerszám használatakor helyezzen vastag papírt vagy más védőréteget a szövet alá, amikor lyukat készít benne.





Emlékeztető

- Ha könnyű súlyú cérnát használ, az öltés ritka lehet. Ha ez történne, varrja át kétszer a szemet, mielőtt eltávolítaná a szövetet, egyik varrást a másikra.

Díszítőöltések

A varrógéppel különféle díszítőöltéseket használhat.

Öltés neve	Minta 	Alkalmazás	Öltésszélesség [mm (hüvelyk)]		Öltéshossz [mm (hüvelyk)]		Nyomó talp
			Automatikus	Kézi	Automatikus	Kézi	
Azsúróltés	29 	Két szövetdarab összevarrása nyitott illesztéssel	5,0 (3/16)	0,0–7,0 (0–1/4)	2,5 (3/32)	1,0–4,0 (1/16–3/16)	J
	30 		5,0 (3/16)	2,5–7,0 (3/25–1/4)	2,5 (3/32)	1,0–4,0 (1/16–3/16)	
Kapcsolóöltés és	26 	Díszítő áthidaló öltések	4,0 (3/16)	0,0–7,0 (0–1/4)	1,2 (1/16)	0,2–4,0 (1/64–3/16)	
	27 		5,0 (3/16)	2,5–7,0 (3/32–1/4)	2,5 (3/32)	1,0–4,0 (1/16–3/16)	
	28 		5,0 (3/16)	0,0–7,0 (0–1/4)	1,2 (1/16)	0,2–4,0 (1/64–3/16)	
Kagylóránc öltés	17 	Kagylóránc gallérokön és hajlatokon	4,0 (3/16)	0,0–7,0 (0–1/4)	2,5 (3/32)	0,2–4,0 (1/64–3/16)	
Darazsolás	29 	Szövetek darazsolásához, a textúra és rugalmasság növeléséhez	5,0 (3/16)	0,0–7,0 (0–1/4)	2,5 (3/32)	1,0–4,0 (1/16–3/16)	
	30 		5,0 (3/16)	2,5–7,0 (3/32–1/4)	2,5 (3/32)	1,0–4,0 (1/16–3/16)	
	40 		5,0 (3/16)	0,0–7,0 (0–1/4)	1,6 (1/16)	1,0–4,0 (1/16–3/16)	
Kagylóöltés	25 	Lapos kagylóöltés	5,0 (3/16)	2,5–7,0 (3/32–1/4)	0,5 (1/32)	0,1–1,0 (1/64–1/16)	
Azsúrozás	36 	Cspikevarrás, díszítő szegés, lyukhímzés, stb.	3,5 (1/8)	1,5–7,0 (1/16–1/4)	2,5 (3/32)	1,6–4,0 (1/16–3/16)	N
	37 		6,0 (15/64)	1,5–7,0 (1/16–1/4)	3,0 (1/8)	1,5–4,0 (1/16–3/16)	
	38 	Díszítő szegélyezés és lyukhímzés, stb. vékony, közepes és vászon szöveteken	5,0 (3/16)	1,5–7,0 (1/16–1/4)	3,5 (1/8)	1,5–4,0 (1/16–3/16)	
	39 		5,0 (3/16)	1,5–7,0 (1/16–1/4)	4,0 (3/16)	1,5–4,0 (1/16–3/16)	
	40 		5,0 (3/16)	1,5–7,0 (1/16–1/4)	2,5 (3/32)	1,5–4,0 (1/16–3/16)	
	41 		5,0 (3/16)	1,5–7,0 (1/16–1/4)	2,0 (1/16)	1,5–4,0 (1/16–3/16)	
Létraöltés	32 	Díszítőöltések	4,0 (3/16)	0,0–7,0 (0–1/4)	3,0 (1/8)	2,0–4,0 (1/16–3/16)	J

Öltés neve	Minta 	Alkalmazás	Öltésszélesség [mm (hüvelyk)]		Öltéshossz [mm (hüvelyk)]		Nyomó talp
			Automatikus	Kézi	Automatikus	Kézi	
Farkasfogas öltés	33 	Díszítőöltések	4,0 (3/16)	0,0–7,0 (0–1/4)	2,5 (3/32)	1,0–4,0 (1/16–3/16)	J
Díszítőöltés	34 		5,5 (7/32)	0,0–7,0 (0–1/4)	1,6 (1/16)	1,0–4,0 (1/16–3/16)	
Szerpentinöltés	35 		5,0 (3/16)	1,5–7,0 (1/16–1/4)	1,0 (1/16)	0,2–4,0 (1/64–3/16)	N

Azsúrvarrás

A nyitott illesztésen keresztül történő varrást „azsúrvarrásnak” nevezik. Blúzokon és gyermekruhákon alkalmazzák. Ez az öltés dekoratívabb, ha vastagabb cérnát használ.

1 Vasalóval hajtsa be a két szövetdarabot az illesztés mentén.

2 Fércelje a két szövetdarabot, egymástól körülbelül 4 mm-re (3/16 hüvelyk) elhelyezve, egy vékony papírra, vagy egy lemez vízdékony anyagrogzítóra. Ha egy vonalat rajzol a papírra vagy vízdékony anyagrogzítóra, a varrás könnyebb lesz.

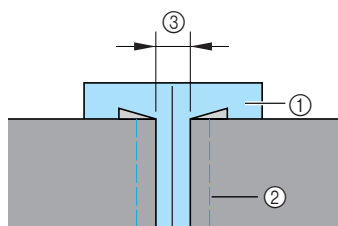

- ① Vékony papír vagy vízdékony anyagrogzító
 ② Fércöltés
 ③ 4 mm (3/16 hüvelyk)

3 Kapcsolja be a varrógépet.

4 Válassza ki a ²⁹  vagy ³⁰  öltést.

- A részleteket lásd: „Öltések kiválasztása” (67. oldal).

5 Szerelje fel a „J” cikcakköltés talpat.

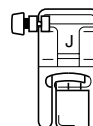

- A részleteket lásd: „A nyomótalp cseréje” (41. oldal).

6 Állítsa az öltés szélességét 7,0 mm-re (1/4 hüvelyk).

- A részleteket lásd: „Az öltés szélességének beállítása” (58. oldal).

7 Varrás közben a nyomótalp közepét a két szövetdarab közötti csík közepéhez igazítsa.

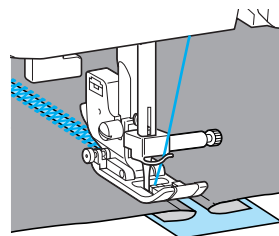
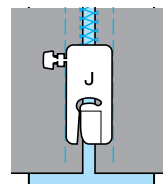

8 Amikor elkészült a varrással, távolítsa el a papírt.

Kagylóöltés

A kagylóhoz hasonló ismétlődő mintát „kagylóöltésnek” nevezik. Blúzok gallérján és zsebkendők díszítésére használják.

- 1 **Kapcsolja be a varrógépet.**
- 2 **Válassza ki az ^{25.} öltést.**
 - A részleteket lásd: „Öltések kiválasztása” (67. oldal).
- 3 **Szerelje fel az „N” monogram varrótalpat.**

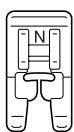

- A részleteket lásd: „A nyomótalp cseréje” (41. oldal).

- 4 **A szövet széle mentén varrjon úgy, hogy ne varrjon közvetlenül a szövet szélén.**

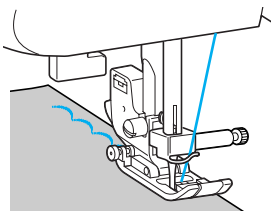

- A jobb eredmény érdekében fújja le keményítőspray-vel a szövetet, és vasalja át forró vasalóval varrás előtt.

- 5 **Vágja le a minta mentén.**

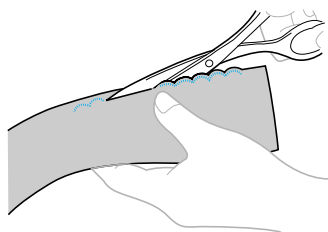

- Ügyeljen arra, hogy ne vágja el az öltéseket.

Darazsolás

A díszítőöltést, amelyet redőkre történő varrással vagy hímzéssel hoznak létre, „darazsolásnak” nevezik. Blúzok elejét vagy mandzsettáját díszítik vele.

A darazsolás textúrája növeli a szövet rugalmasságát.

- 1 **Kapcsolja be a varrógépet.**
- 2 **Válassza ki az egyenesöltést, majd állítsa az öltés hosszát 4,0 mm-re (3/16 hüvelyk) és csökkentse a szálfeszességet.**
 - A részleteket lásd: „Az öltés hosszának beállítása” (59. oldal) és „A felső szál feszességének megváltoztatása” (57. oldal).
- 3 **Szerelje fel a „J” cikcakköltés talpat.**

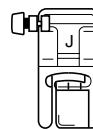

- A részleteket lásd: „A nyomótalp cseréje” (41. oldal).

- 4 **Varrjon párhuzamos varrásokat 1 cm távolsággal (3/8 hüvelyk).**

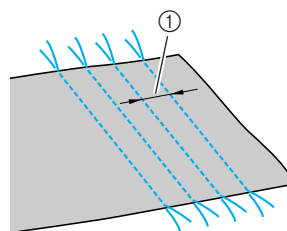





① 1 cm (3/8 hüvelyk)

- Nem szükséges elvarró/erősítő öltéseket varni, vagy elvágni a cérnát.
- A varrás végén húzza ki a cérnát kb. 5 cm-re (2 hüvelyk).

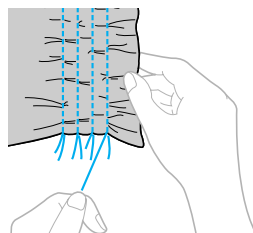
- 5 **Húzza meg az alsószalakat a redők létrehozásához.**

Simítsa ki a redőket vasalással.



6 Válassza ki a ^{29.} , ^{30.}  vagy a ^{40.}  öltést.

- A részleteket lásd: „Öltések kiválasztása” (67. oldal).

7 Varrjon az egyenesöltések között.

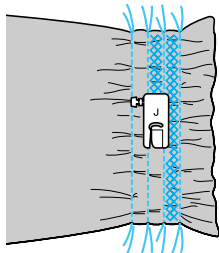

8 Húzza ki az egyenesöltések szálait.

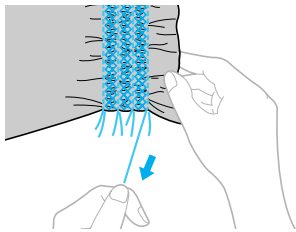

Kagylóránc öltés

A kagylóhoz hasonlító redőket „kagylóráncnak” nevezik. Ezeket szegélyekhez, vékony szövetből készült blúzok elejének vagy mandzsettájának díszítéséhez használják.

1 Hajtsa be átlósan a szövetet.

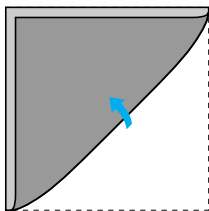

2 Kapcsolja be a varrógépet.

3 Válassza ki a ^{17.} , öltést, majd növelje a szálfeszességet.

- A részleteket lásd: „Öltések kiválasztása” (67. oldal).

4 Szerelje fel a „J” cikcakköltés talpat.

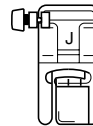

- A részleteket lásd: „A nyomótalp cseréje” (41. oldal).

5 Varrás közben ügyeljen arra, hogy a tű kissé a szövet szélén túl érjen le.

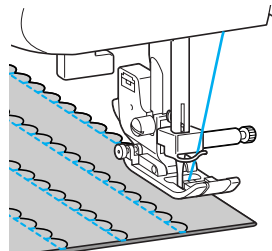
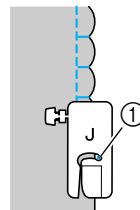

① Tű túlhaladási pontja

6 Hajtsa szét a szövetet, majd vasalja a redőket egyik irányba.

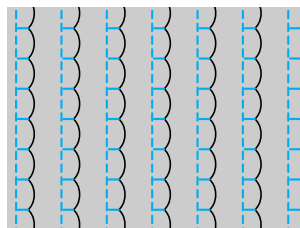

Kapcsolás

Díszítő áthidaló öltéseket varrhat összekapcsolt szövetdarabok ráhagyásain keresztül. Ezt a crazy quilt technika során alkalmazzák.

- 1 Kapcsolja be a varrógépet.
- 2 Varrja össze két szövetdarab színét, majd hajtsa ki a ráhagyásokat.

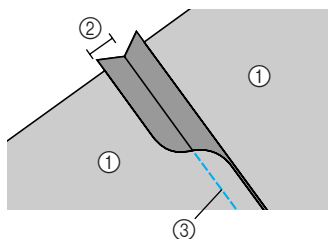

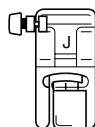

- 1 A szövet fonákja
- 2 6,5 mm (1/4 hüvelyk) ráhagyás
- 3 Egyenesöltés

- 3 Szerelje fel a „J” cikcakköltés talpat.



- A részleteket lásd: „A nyomótalp cseréje” (41. oldal).

- 4 Válassza ki a 26. , 27.  vagy a 28.  öltést.

- A részleteket lásd: „Öltések kiválasztása” (67. oldal).

- 5 Fordítsa át a szövetet, hogy a színe nézzen felfelé, majd varrjon a varrat felett, úgy hogy a nyomótalp közepe a varrattal egy vonalban legyen.

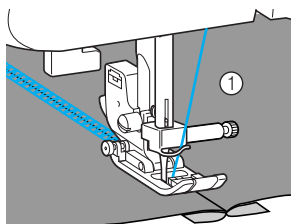

- 1 A szövet színe

Lyukhímző öltés

Amikor a szárnyas tűt használja, a tű ütötte lyukak tágak, ami csipkéhez hasonló díszítést képez. Ez szegélyek és terítők díszítéséhez használható vékony, közepes és vászonszövésű szöveteken.

! VIGYÁZAT





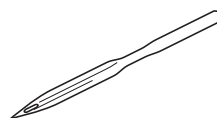

- A tűbefűzést ne használja a szárnyas tűvel, ellenkező esetben a varrógép károsodhat. Kézileg fűzze át a cérnát a tű fokán, előlről hátulra. A részleteket lásd: „Felsőszál befűzése” (28. oldal).

- 1 Szerelje fel a szárnyas tűt.



- Használjon 130/705H 100/16 szárnyas tűt.
- A részleteket a tű felszereléséről lásd: „A tű cseréje” (39. oldal).

- 2 Kapcsolja be a varrógépet.

- 3 Válassza ki a 32. , 36. , 37. , 38. , 39. , 40.  vagy a 41.  öltést.

- 4 Szerelje fel az „N” monogram varrótalpat.

! VIGYÁZAT

- 6,0 mm (15/64 hüvelyk) vagy kisebb öltés szélességet állítson be, ellenkező esetben a tű eltörhet vagy meggyöngyösülhet.
- Az öltésszélesség beállítása után, lassan forgassa a kézikereket maga felé (az óramutató járásával ellenkező irányba), és ellenőrizze, hogy a tű ne érjen a nyomótalpához. Ha a tű a nyomótalpához ér, a tű eltörhet vagy meggyöngyösülhet.

5 Kezdje meg a varrást.

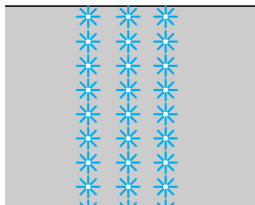

A szálak részleges eltávolítását „aszúrozásnak” nevezik. Ez laza szövésű szöveteken ad szép eredményt.

Az alábbiakban két módszert ismertetünk az aszúrozás készítéséhez.

■ Aszúrozás (1. példa)

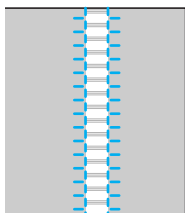

1 Húzzon ki több szálát a szövetből.

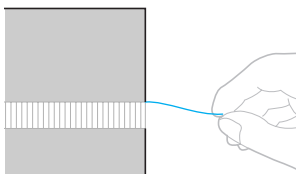

2 Kapcsolja be a varrógépet.

3 Válassza ki az ^{36.} öltést.



- A részleteket lásd: „Öltések kiválasztása” (67. oldal).

4 Szerelje fel az „N” monogram varrótalpat.

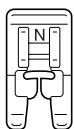

- A részleteket lásd: „A nyomótalp cseréje” (41. oldal).

6 A szövet színe felfelé nézzen, varrja végig a kibontott rész jobb szélét.

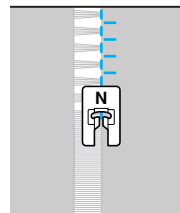

6 Nyomja meg a (Beállítások gomb) a vezérlőpanelen.

- ▶ Megjelenik a beállítások képernyő.



7 Tartsa nyomva a vagy (Öltéshossz gombokat), amíg nem jelenik meg.

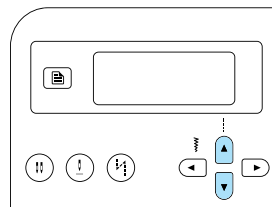

- ▶ Megjelenik a minta tükrözéséhez használható képernyő.

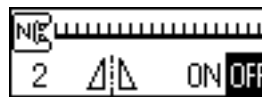

- 8** Nyomja meg a ◀ vagy ▶ (Öltésszélesség gombot) a  kiválasztásához.
A OFF való visszatéréshez, nyomja meg a ◀ vagy a ▶ (Öltésszélesség gombokat).

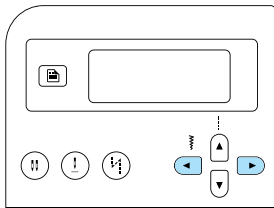

▶ A készülék tükrözi a mintát.



- 9** Nyomja meg a  (OK gomb) vagy a  gombot (Visszavonás/törlés gomb).

▶ Ismét megjelenik a kezdő öltésképernyő.

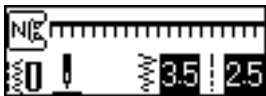

- 10** Varrja végig a kibontott rész másik szélét, hogy az ugyanúgy nézzen ki, mint az előző varrás.

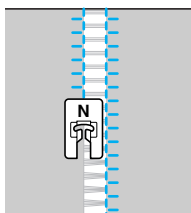

- 11** Állítsa vissza a képtükröző beállítást OFF értékre.

■ Azsúrozás (2. példa)

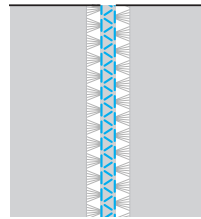

- 1** Húzzon ki több szálát a szövet két részén, amelyeket egy kb. 4 mm-es (3/16 hüvelyk) ép rész választ el.

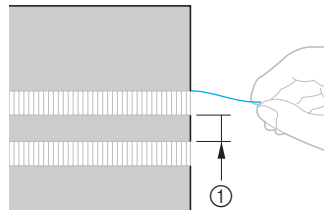

① 4 mm (3/16 hüvelyk)

- 2** Kapcsolja be a varrógépet.

- 3** Válassza ki az ³⁹.  öltést.

• A részleteket lásd: „Öltések kiválasztása” (67. oldal).

- 4** Szerelje fel az „N” monogram varrótalpat.

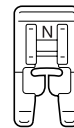

• A részleteket lásd: „A nyomótalp cseréje” (41. oldal).

- 5** Varrjon az ép rész középvonala mentén.

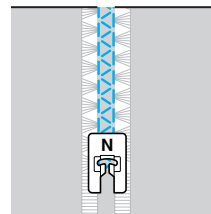

Varrás a különféle beépített díszítő mintákkal

Használhat laposöltéseket, keresztöltéseket és díszítő laposöltéseket. Mindegyiket az „N” monogram varrótalppal kell varrni.

Szép minták varrása

Vegye figyelembe az alábbiakat a minták helyes használata érdekében.

■ Szövet

Rugalmas vagy vékony szövetek, vagy durva szövésű szövetek varrása előtt alkalmazzon opcionális rögzítőanyagot a szövet fonákján, vagy helyezzen a szövet alá vékony papírlapot, például másolópapírt. Mivel a laposöltések során az anyag gyűrődhet, vagy az öltések torlódhatnak, használjon rögzítőanyagot a szövet rögzítéséhez.

■ Tűk és cérnák

Vékony, közepes vagy rugalmas szövetek varrása során, használja a gömbhegyű tűt. Vastag szövetek varrásához használjon 90/14 háztartási varrógép tűt. Emellett #50-#60 cérnát használjon.

■ Próbavarrás

A varrt szövet típusától és vastagságától, és attól függően, hogy használ-e rögzítőanyagot, előfordulhat, hogy nem sikerül elérni a kívánt eredményt. Mielőtt hozzálát a munkadarab varrásához, először ellenőrizze egy próbadarabon az eredményt. Ezenkívül varrás közben irányítsa kezeivel a szövetet, hogy megelőzze annak elcsúszását.

Minták varrása

1 Kapcsolja be a varrógépet.

2 Válasszon ki egy öltést.

- A részleteket lásd: **4-6** a „Öltések kiválasztása” (67. oldal)részben.

3 Szerelje fel az „N” monogram varrótalpat.

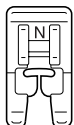

- A részleteket lásd: „A nyomótalp cseréje” (41. oldal).

4 Kezdje meg a varrást.

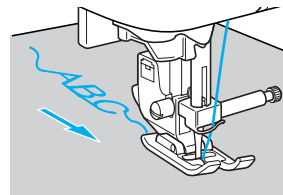
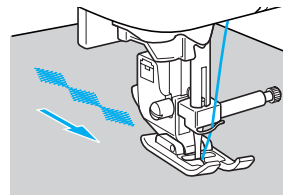

- A varrás a nyíl által jelzett irányban történik.

5 Erősítő öltések varrása.



Karakteröltés használata során, az erősítő öltések varrása minden karakter után automatikusan megtörténik.

- Ha egy mintát nem karakteröltéssel varr, hasznos lehet előbb beállítani az automatikus elvarró/erősítő öltés beállítását. A részleteket lásd: „Automatikus elvarrás/erősítő öltések” (60. oldal).

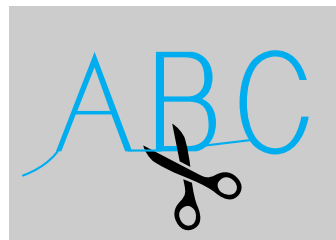
6 Amikor befejezte a varrást, ollóval vágja le a felesleges cérnát a varrások elején és a minták között.



Minták kombinálása

Kombinálhat több mintát, és azokat együtt varrhatja. A karakteröltések és díszítő rögzítőöltések (a  -val kiválasztható öltések) kombinálhatók. A rögzítőöltések azonban (a  és  gombokkal kiválasztható öltések) nem kombinálhatók.

1 Válassza ki az első mintát.

- ▶ A kiválasztott első panel megjelenik az LCD-n.



- Amikor megkezdí a varrást, a varrógép a kiválasztott mintát ismétli, amíg le nem állítják.

2 Válassza ki a következő mintát.

Használja a számjegy gombokat a kívánt öltés számának beírásához.

Az öltés típusának megváltoztatásához

nyomja meg a  (Karakter/díszítő rögzítőöltés gombot). Miután megjelenik a kijelző bal alsó sarkában a jelenlegi üzemmód ikonja, írja be a kívánt öltés számát.

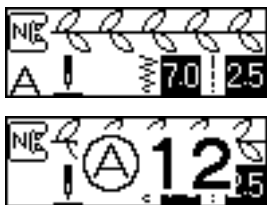

- ▶ A kombinált minták megjelennek az LCD-n.



- A kiválasztott minta törléséhez nyomja meg a  (Visszavonás/törlés gombot) a vezérlőpanelen. Az utoljára kiválasztott minta törlődik.

3 Ismétlje meg a 2 lépéseket.



4 Miután kiválasztotta az összes kívánt öltést, kezdje meg a varrást.

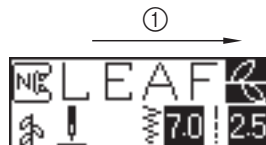

- ① Varrás iránya

- ▶ A minták varrása abban a sorrendben történik, ahogy a minták megjelennek az LCD-n.



Megjegyzés

- Amikor elkészül a kombinált minta egyszer, a kombinált minta varrása ideiglenesen leáll. Egy öltés számának beírása a varrást követően törli a kombinált mintát, és kiválasztja az új öltést, ahelyett, hogy hozzáadná az új öltést a kombinált mintához.
- Ha nem kívánja törölni a mintát, mentse el, mielőtt beírja az új öltés számát. A részleteket a minták mentéséről, lásd: „Minták mentése” (114. oldal).

Emlékeztető

- Legfeljebb 35 minta kombinálható.
- Ha több mintát kombinált, a varrógép akkor áll le, amikor az LCD-n látható összes mintát megvarrta. A kombinált minta ismételt varrásáról lásd: „Minták ismételt varrása”.
- A kombinált minta elmenthető későbbi használat céljára. A részleteket lásd: „Minták mentése” (114. oldal).

Minták ismételt varrása

A kombinált minta ismételt varrásához kövesse az alábbi eljárást.

1 Válassza ki a mintát.

- A részleteket lásd: „Minták kombinálása” (111. oldal).

2 Nyomja meg a (Beállítások gomb) a vezérlőpanelen.

- ▶ Megjelenik a beállítások képernyő.



3 Nyomja meg a vagy a (Öltéshossz gombokat), amíg a megjelenik.

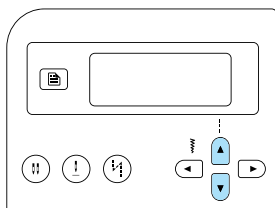

- ▶ Megjelenik az ismételt varrás beállítására szolgáló képernyő.



4 Nyomja meg a vagy a (Öltésszélesség gombokat) a (ismételt varrás) kiválasztásához.

A (egyszeres varráshoz) való visszatéréshez, nyomja meg a vagy a (Öltésszélesség gombokat).

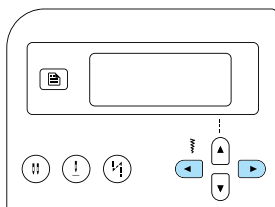

5 Nyomja meg a (OK gomb) vagy a (Visszavonás/törlés gombot).

- ▶ Újra az öltések kezdő képernyője jelenik meg, és a készülék készen áll a kiválasztott minta ismétlődő varrására.

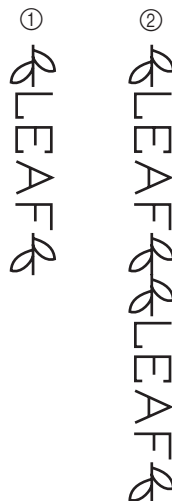

- ① Egyszeri
- ② Ismételt

Megjegyzés

- Ha az ismételt varrás van beállítva, a varrógép a kiválasztott mintát ismétli, amíg le nem állítják.
- Amikor a varrógépet kikapcsolja, az ismételt/egyszeres varrás beállítása visszatér az alapértelmezett értékre.

A kiválasztott minta ellenőrzése

Legfeljebb 35 minta kombinálható. Ha az LCD-n nem jeleníthető meg egyszerre az összes kiválasztott minta, a mintát az alábbi eljárással ellenőrizheti.

1 Nyomja meg a (Beállítások gomb) a vezérlőpanelen.

- ▶ Megjelenik a beállítások képernyő.

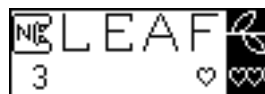

- 2 Nyomja meg a vagy a (Öltéshossz gombokat) amíg a megjelenik.

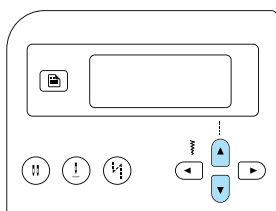

- Megjelenik a képernyő a minta ellenőrzéséhez.



- 3 Nyomja meg a vagy a (Öltésszélesség gombokat) a minta végignézéséhez és ellenőrzéséhez.

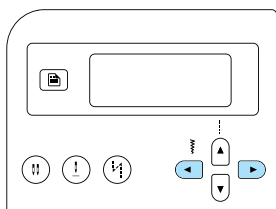

- Nyomja meg a gombot a minta balra lapozásához. Ha lenyomja a gombot, miközben a bal szélső (első) minta jelenik meg, hangjelzés szólal meg.
- Nyomja meg a gombot a minta jobbra lapozásához. Ha lenyomja a gombot, miközben a jobb szélső (utolsó) minta jelenik meg, hangjelzés szólal meg.

- 4 Nyomja meg a (OK gomb) vagy a (Visszavonás/törlés gombot).

- Ismét megjelenik a kezdő öltésképernyő.

A minta tükrözése

A minta tükrözhető a függőleges tengelyre.

- 1 Válasszon ki egy öltést.
- 2 Nyomja meg a (Beállítások gomb) a vezérlőpanelen.

- Megjelenik a beállítások képernyő.



- 3 Nyomja meg a vagy a (Öltéshossz gombokat) amíg a megjelenik.

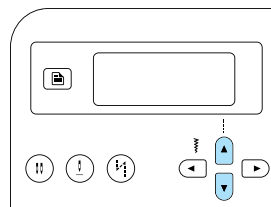

- Megjelenik a minta tükrözéséhez használható képernyő.



- 4 Nyomja meg a vagy a (Öltésszélesség gombot) a kiválasztásához.
- A **OFF** való visszatéréshez, nyomja meg a vagy a (Öltésszélesség gombokat).

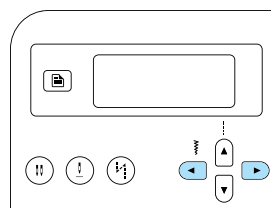

- A készülék tükrözi a mintát.



5 Nyomja meg a (OK gomb) vagy a (Visszavonás/törlés gomb).

► Ismét megjelenik a kezdő öltésképernyő.

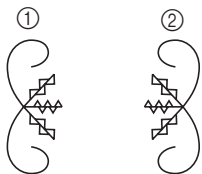

- ① Normál
- ② Tükrözött



Emlékeztető

- Egyes rögzítőöltések, a legtöbb díszítőöltés és minden karakteröltés tükrözhető.
- A tükrözött minták más mintákkal is kombinálhatók.



Minták mentése

A kombinált minták elmenthetők későbbi használat céljára. Mivel az elmentett minták a varrógép kikapcsolását követően sem vesznek el, azokat bármikor előhívhatja. Ez praktikus lehet a gyakran használt minták esetén, pl. nevekkel. Rögzítőöltések is elmenthetők. Legfeljebb 3 minta menthető el.

1 Hozza létre a kombinált mintát, amelyet használni kíván. Vagy jelenítse meg az elmentendő mintát.

- A részleteket lásd: „Minták kombinálása” (111. oldal).



2 Nyomja meg a (Memória gombot) a vezérlőpanelen.

- A készülék minta memória módba kapcsol, és  jelenik meg a képernyő bal felső sarkában.



3 Nyomja meg a megfelelő számjegy gombot (1 - 3), ahol a minta tárolódik.

- Megjelenik a memóriának a kiválasztott számhoz rendelt tartalma.
- Ha semmi nem került mentésre, semmi sem jelenik meg a képernyő alján.



- Ha a memóriahely már tartalmaz egy mintát, megjelenik a minta. Ha a mintát a tárhelyen meg kívánja őrizni, válasszon egy másik memória tárhelyet.



4 Ellenőrizze a tartalmat, majd nyomja meg:

 (OK gomb).

Sor kerül a kiválasztott tárhely korábbi adatainak felülírására.

- ▶ A megjelenő képernyő jelzi, hogy a minta mentése megtörtént.
- ▶ Miután a mintát elmentette, hangjelzés hallatszik, és a újból a kezdő képernyő jelenik meg.



Megjegyzés

- Ne kapcsolja ki a készüléket a minta mentése közben, különben a minta adatai elveszhetnek.





Emlékeztető

- Egy adott helyen elmentett minta törléséhez hajtsa végre a mentést, úgy, hogy nem választ ki mintát.

Minták előhívása

1 Nyomja meg a (Előre beállított rögzítőöltés/elmentett minta gombot) a vezérlőpanelen.

- ▶ Miután a  jelenik meg a kijelző közepén, a készülék minta előhívási módba kapcsol, és  jelenik meg a bal alsó sarokban látható.

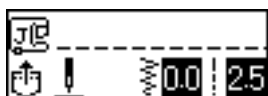

Emlékeztető

- Valahányszor megnyomja a  (Előre beállított rögzítőöltés/elmentett minta gombot), a készülék átkapcsol az előre beállított rögzítőöltés mód és az elmentett minta mód között. (A részleteket az előre beállított rögzítőöltés módról lásd: „Öltések és minták kiválasztása” (66. oldal).

2 Nyomja meg a megfelelő számjegy gombot (1 - 3) a mintát tároló memóriahely kiválasztásához.

- ▶ A készülék előhívja a memóriának a kiválasztott helyen tárolt tartalmát.



- Ha semmit sem mentett el a kiválasztott memóriahelyen, hangjelzés hallatszik, és a számjegy megnyomása előtti képernyő jelenik meg újból.
- Egy másik memóriahely kiválasztásához írja be a számjegy gombokkal a kívánt hely számát.



Emlékeztető

- Egy díszítőöltés vagy karakteröltés minta előhívását követően nyomja meg a  (karakter/díszítő rögzítőöltés gombot) a további mintákkal történő kombináláshoz vagy szerkesztéshez.

A minta beszabályozása

A szövet típusától vagy a varrási sebességtől függően előfordulhat, hogy a minta varrása nem megfelelő. Ha ez történne, szabályozza be a mintát egy hulladék szövetdarabra varrva, a munkához használt anyagból.

1 Kapcsolja be a varrógépet.

2 Válassza ki: (62. számú , kiválasztásához:).

Nyomja meg a  (Karakter/díszítő rögzítőöltés gombot), majd a számjegy gombokkal írja be: „62”.

- ▶ Sor kerül a minta szabályozó öltés kiválasztására.

3 Szerelje fel az „N” monogram varrótalpat.

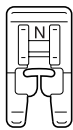

- A részleteket lásd: „A nyomótalp cseréje” (41. oldal).

4 Kezdje meg a varrást.



- ▶ A készülék megvarrja a mintát a szabályozáshoz.
- ▶ A készülék automatikusan leáll, miután megvarrta a mintát.

5 Ellenőrizze a mintát.

Ha a mintának az ábrán jelzett része egyenletes, a minta beállítása megfelelő.

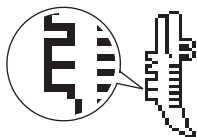

Ha a minta varrása nem megfelelő, kövesse az alábbi lépéseket a varrás beállításához.

6 Nyomja meg a (Beállítások gomb) a vezérlőpanelen.

- ▶ Megjelenik a beállítások képernyő.



7 Nyomja meg a vagy a (Öltéshossz gombokat), amíg nem jelenik meg.

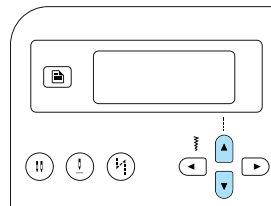

- ▶ Megjelenik a képernyő a minta szabályozásához.



- 8** Nyomja meg a ◀ vagy a ▶ (Öltésszélesség gombokat).

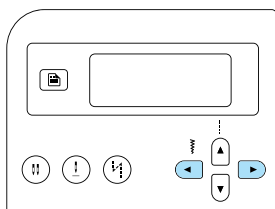

- ▶ Végezze el a szükséges beállításokat, attól függően, hogy milyen a minta.

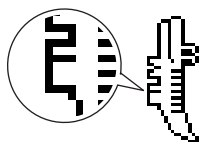

Nyomja meg a ▶ (Öltésszélesség gombot) a beállítás növeléséhez.

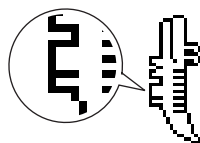

Nyomja meg az ◀ (Öltésszélesség gombot) a beállítás csökkentéséhez.



- 9** Kezdje meg újra a varrást, és ellenőrizze a mintát.

Folytassa a minta szabályozását, amíg annak varrása megfelelő.

- 10** Amikor a minta varrása megfelelő, nyomja meg a (OK) (OK gomb) vagy a (↵) (Visszavonás/törlés gombot).

- ▶ Ismét megjelenik a kezdő öltésképernyő.

4

FÜGGELÉK

















A fejezet a karbantartási és hibaelhárítási műveleteket mutatja be.

Öltésbeállítások	120
Rögzítőöltések	120
Egyéb öltések.....	124
Tisztítás és karbantartás	126
Az olajozásra vonatkozó korlátozások	126
A gép felületének tisztítása.....	126
A vetélőpálya tisztítása	126
A túlemez eltávolítása	127
Hibaelhárítás	128
Hibaüzenetek.....	132
Semmi sem jelenik meg az LCD kijelzőn.....	134
Műveleteket kísérő hangjelzés	134
A hangjelzés kikapcsolása	134
Tárgymutató	136

Öltésbeállítások





















Az alkalmazások, öltéshosszak és -szélességek és az ikertű használatának lehetősége az alábbi táblázatban van feltüntetve.











Rögzítőöltések

Öltés neve	Minta 	Nyomótalp	Alkalmazás	Öltésszélesség [mm (hüvelyk)]		Öltéshossz [mm (hüvelyk)]		Ikertű	Elvárás/ Erősítő Öltés	Mozgó talp	
				Automatikus	Kézi	Automatikus	Kézi				
Egyen esöltés	Bal	01 	J	Egyszerű varrás, ráncolás vagy szegőzés varrása stb.	0,0 (0)	0,0–7,0 (0–1/4)	2,5 (3/32)	0,2–5,0 (1/64–3/16)	Igen (J)	Elvárás	Nem
	Közép	02 	J/I	Cipzár varrás, egyszerű varrás, ráncolás vagy szegőzés varrása stb.	3,5 (1/8)	0,0–7,0 (0–1/4)	2,5 (3/32)	0,2–5,0 (1/64–3/16)	Igen (J)	Elvárás	Nem
Tripla rugalmas öltés		03 	J	Ujjak felvarrása, belső varrások, rugalmas szövetek varrása és díszítő varrás	0,0 (0)	0,0–7,0 (0–1/4)	2,5 (3/32)	1,5–4,0 (1/16–3/16)	Igen (J)	Megerősítés	Nem
Rugalmas öltés		04 	J	Rugalmas szövetek varrása és díszítő varrás	1,0 (1/16)	1,0–3,0 (1/16–1/8)	2,5 (3/32)	1,0–4,0 (1/16–3/16)	Igen (J)	Megerősítés	Nem
Cikcak költés	Közép	05 	J	Szegélyezés és rátétek felvarrása	3,5 (1/8)	0,0–7,0 (0–1/4)	1,4 (1/16)	0,0–4,0 (0–3/16)	Igen (J)	Elvárás	Nem
2 pontos cikcakköltés		06 	J	Szegélyezés közepes vagy rugalmas szövetek varrása során, gumiszalag rögzítése, stoppolás stb.	5,0 (3/16)	1,5–7,0 (1/16–1/4)	1,0 (1/16)	0,2–4,0 (1/64–3/16)	Igen (J)	Megerősítés	Igen
3 pontos cikcakköltés		07 	J	Szegélyezés közepes vagy rugalmas szövetek varrása során, gumiszalag rögzítése, stoppolás stb.	5,0 (3/16)	1,5–7,0 (1/16–1/4)	1,0 (1/16)	0,2–4,0 (1/64–3/16)	Igen (J)	Megerősítés	Nem
Szegőöltés		08 	G	Szegélyezés vékony és közepes vastagságú szöveteken	3,5 (1/8)	2,5–5,0 (3/32–3/16)	2,0 (1/16)	1,0–4,0 (1/16–3/16)	Nem	Megerősítés	Nem
		09 	G	Szegélyezés vastag szöveten	5,0 (3/16)	2,5–5,0 (3/32–3/16)	2,5 (3/32)	1,0–4,0 (1/16–3/16)	Nem	Megerősítés	Nem
		10 	G	A rojtosodás megelőzése vastag és könnyen rojtosodó szöveteknél	5,0 (3/16)	3,5–5,0 (1/8–3/16)	2,5 (3/32)	1,0–4,0 (1/16–3/16)	Nem	Megerősítés	Nem
		11 	J	Szegélyezés rugalmas szöveten	5,0 (3/16)	0,0–7,0 (0–1/4)	2,5 (3/32)	0,5–4,0 (1/32–3/16)	Igen (J)	Megerősítés	Nem
		12 	J	Szegélyezés vastag vagy rugalmas szöveten	5,0 (3/16)	0,0–7,0 (0–1/4)	2,5 (3/32)	0,5–4,0 (1/32–3/16)	Igen (J)	Megerősítés	Nem
Szegőöltés		13 	J	Szegélyezés rugalmas szöveteken és díszítővarrás	4,0 (3/16)	0,0–7,0 (0–1/4)	4,0 (3/16)	1,0–4,0 (1/16–3/16)	Igen (J)	Megerősítés	Nem
Láthatatlan szegőöltés		14 	R	Láthatatlan beszegés közepes vastagságú szöveteken	00 (0)	– 3↔3	2,0 (1/16)	1,0–3,5 (1/16–1/8)	Nem	Megerősítés	Nem
		15 	R	Láthatatlan beszegés rugalmas szöveteken	00 (0)	– 3↔3	2,0 (1/16)	1,0–3,5 (1/16–1/8)	Nem	Megerősítés	Nem

Öltés neve	Minta 	Nyomótalp	Alkalmazás	Öltésszélesség [mm (hüvelyk)]		Öltéshossz [mm (hüvelyk)]		Ikertű	Elvárás/ Erősítő Öltés	Mozgó talp
				Automatikus	Kézi	Automatikus	Kézi			
Rátét öltés	16 	J	Rátét varrása	3,5 (1/8)	2,5–7,0 (3/32–1/4)	2,5 (3/32)	1,6–4,0 (1/16–3/16)	Igen (J)	Megerősítés	Nem
Kagylóránccal öltés	17 	J	Kagylóránccal öltés	4,0 (3/16)	0,0–7,0 (0–1/4)	2,5 (3/32)	0,2–4,0 (1/64–3/16)	Igen (J)	Megerősítés	Nem
Illesztő egyenesöltés	18 	J	Illesztő egyenesöltés (6,5 mm (1/4 hüvelyk) ráhagyással a nyomótalp jobb szélétől)	5,5 (7/32)	0,0–7,0 (0–1/4)	2,0 (1/16)	0,2–5,0 (1/64–3/16)	Nem	Megerősítés	Nem
	19 	J	Illesztő egyenesöltés (6,5 mm (1/4 hüvelyk) ráhagyással a nyomótalp bal szélétől)	1,5 (1/16)	0,0–7,0 (0–1/4)	2,0 (1/16)	0,2–5,0 (1/64–3/16)	Nem	Megerősítés	Igen
Egyenesöltés, amely kézi varrásoknak tűnik (steppeléshez)	20 	J	Steppelés egyenesöltéssel, amely úgy néz ki, mintha kézzel lenne varrva	0,0 (0)	0,0–7,0 (0–1/4)	2,5 (3/32)	1,0–4,0 (1/16–3/16)	Nem	Megerősítés	Nem
Cikcakköltés (steppeléshez)	21 	J	Rátétes steppelés, szabad mozgású steppelés technika, laposöltés	3,5 (1/8)	0,0–7,0 (0–1/4)	1,4 (1/16)	0,0–4,0 (0–3/16)	Nem	Megerősítés	Igen
Rátét öltés (steppeléshez)	22 	J	Rátétek és kötések varrása	1,5 (1/16)	0,5–3,5 (1/32–1/8)	1,8 (1/16)	1,0–4,0 (1/16–3/16)	Nem	Megerősítés	Nem
	23 	J	Rátétek és kötések varrása	1,5 (1/16)	0,5–3,5 (1/32–1/8)	1,8 (1/16)	1,0–4,0 (1/16–3/16)	Nem	Megerősítés	Nem
Steppelő öltés (pontozáshoz)	24 	J	Háttértűzés öltés (pontozás)	7,0 (1/4)	1,0–7,0 (1/16–1/4)	1,6 (1/16)	1,0–4,0 (1/16–3/16)	Nem	Megerősítés	Nem
Kagyló formájú laposöltés	25 	N	Kagylóöltés	5,0 (3/16)	2,5–7,0 (3/32–1/4)	0,5 (1/32)	0,1–1,0 (1/64–1/16)	Igen (J)	Megerősítés	Nem
Kapcsolóöltés	26 	J	Foltvarrás és díszítővarrás	4,0 (3/16)	0,0–7,0 (0–1/4)	1,2 (1/16)	0,2–4,0 (1/64–3/16)	Igen (J)	Megerősítés	Nem
	27 	J	Foltvarrás, díszítővarrás és szegélyezés két szövetdarabon, például trikószövettel	5,0 (3/16)	2,5–7,0 (3/32–1/4)	2,5 (3/32)	1,0–4,0 (1/16–3/16)	Igen (J)	Megerősítés	Nem
	28 	J	Foltvarrás és díszítővarrás	5,0 (3/16)	0,0–7,0 (0–1/4)	1,2 (1/16)	0,2–4,0 (1/64–3/16)	Igen (J)	Megerősítés	Nem
Aszúröltés	29 	J	Aszúrvarrás és díszítőöltések	5,0 (3/16)	0,0–7,0 (0–1/4)	2,5 (3/32)	1,0–4,0 (1/16–3/16)	Igen (J)	Megerősítés	Nem
	30 	J	Aszúrvarrás és díszítőöltések	5,0 (3/16)	2,5–7,0 (3/32–1/4)	2,5 (3/32)	1,0–4,0 (1/16–3/16)	Igen (J)	Megerősítés	Nem
Gumiszalagvarró öltés	31 	J	Gumiszalag rögzítése rugalmas szövetekhez	4,0 (3/16)	0,0–7,0 (0–1/4)	1,0 (1/16)	0,2–4,0 (1/64–3/16)	Igen (J)	Megerősítés	Nem
Létraöltés	32 	J	Díszítőöltések	4,0 (3/16)	0,0–7,0 (0–1/4)	3,0 (1/8)	2,0–4,0 (1/16–3/16)	Nem	Megerősítés	Nem

Öltés neve	Minta 	Nyomótalp	Alkalmazás	Öltésszélesség [mm (hüvelyk)]		Öltéshossz [mm (hüvelyk)]		Ikertű	Elvárás/ Erősítő Öltés	Mozgó talp
				Automatikus	Kézi	Automatikus	Kézi			
Farkasfogas öltés		J	Díszítőöltések	4,0 (3/16)	0,0–7,0 (0–1/4)	2,5 (3/32)	1,0–4,0 (1/16–3/16)	Igen (J)	Megerősítés	Nem
Díszítőöltés		J	Díszítőöltések	5,5 (7/32)	0,0–7,0 (0–1/4)	1,6 (1/16)	1,0–4,0 (1/16–3/16)	Igen (J)	Megerősítés	Nem
Szerpentin öltés		N	Díszítővarrás és gumiszalag rögzítése	5,0 (3/16)	1,5–7,0 (1/16–1/4)	1,0 (1/16)	0,2–4,0 (1/64–3/16)	Igen (J)	Megerősítés	Nem
Beszegés varrás		N	Csipkevarrás, díszítőszegés, lyukhímzés stb.	3,5 (1/8)	1,5–7,0 (1/16–1/4)	2,5 (3/32)	1,6–4,0 (1/16–3/16)	Nem	Megerősítés	Nem
		N	Díszítőszegés, lyukhímzés stb.	6,0 (15/64)	1,5–7,0 (1/16–1/4)	3,0 (1/8)	1,5–4,0 (1/16–3/16)	Nem	Megerősítés	Nem
		N	Díszítő szegélyezés vékony, közepes és vastag szöveteken, lyukhímzés, stb.	5,0 (3/16)	1,5–7,0 (1/16–1/4)	3,5 (1/8)	1,5–4,0 (1/16–3/16)	Nem	Megerősítés	Nem
		N	Díszítő szegélyezés vékony, közepes és vastag szöveteken, lyukhímzés, stb.	5,0 (3/16)	1,5–7,0 (1/16–1/4)	4,0 (3/16)	1,5–4,0 (1/16–3/16)	Nem	Megerősítés	Nem
		N	Díszítő szegélyezés vékony, közepes és vastag szöveteken, lyukhímzés, stb.	5,0 (3/16)	1,5–7,0 (1/16–1/4)	2,5 (3/32)	1,5–4,0 (1/16–3/16)	Nem	Megerősítés	Nem
Beszegés varrás		N	Díszítő szegélyezés vékony, közepes és vastag szöveteken, lyukhímzés, stb.	5,0 (3/16)	1,5–7,0 (1/16–1/4)	2,0 (1/16)	1,5–4,0 (1/16–3/16)	Nem	Megerősítés	Nem
Gomblyuk öltés		A	Vízszintes gomblyukak vékony és közepes szöveteken	5,0 (3/16)	3,0–5,0 (1/8–3/16)	0,5 (1/32)	0,2–1,0 (1/64–1/16)	Nem	Automatikus megerősítés	Nem
		A	Terhelésnek kitett vízszintes gomblyukak	5,0 (3/16)	3,0–5,0 (1/8–3/16)	0,5 (1/32)	0,2–1,0 (1/64–1/16)	Nem	Automatikus megerősítés	Nem
		A	Vízszintes gomblyukak vastag szöveten	5,0 (3/16)	3,0–5,0 (1/8–3/16)	0,5 (1/32)	0,2–1,0 (1/64–1/16)	Nem	Automatikus megerősítés	Nem
		A	Megerősített gomblyuk béléssel rendelkező szövetekhez	5,0 (3/16)	3,0–5,0 (1/8–3/16)	0,5 (1/32)	0,2–1,0 (1/64–1/16)	Nem	Automatikus megerősítés	Nem
		A	Gomblyukak rugalmas vagy kötött szövetekhez	6,0 (15/64)	3,0–6,0 (1/8– 15/64)	1,0 (1/16)	0,5–2,0 (1/32–1/16)	Nem	Automatikus megerősítés	Nem
		A	Gomblyukak rugalmas szövetekhez	6,0 (15/64)	3,0–6,0 (1/8– 15/64)	1,5 (1/16)	1,0–3,0 (1/16–1/8)	Nem	Automatikus megerősítés	Nem
		A	Szegett gomblyukak	5,0 (3/16)	0,0–6,0 (0–15/64)	2,0 (1/16)	0,2–4,0 (1/64–3/16)	Nem	Automatikus megerősítés	Nem
		A	Szemes gomblyukak vastag vagy bolyhos szövetekhez	7,0 (1/4)	3,0–7,0 (1/8–1/4)	0,5 (1/32)	0,3–1,0 (1/64–1/16)	Nem	Automatikus megerősítés	Nem
		A	Szemes gomblyukak közepes és vastag szövetekhez	7,0 (1/4)	3,0–7,0 (1/8–1/4)	0,5 (1/32)	0,3–1,0 (1/64–1/16)	Nem	Automatikus megerősítés	Nem
		A	Vízszintes gomblyukak vastag vagy bolyhos szövetekhez	7,0 (1/4)	3,0–7,0 (1/8–1/4)	0,5 (1/32)	0,3–1,0 (1/64–1/16)	Nem	Automatikus megerősítés	Nem

Öltés neve	Minta 	Nyomótalp	Alkalmazás	Öltésszélesség [mm (hüvelyk)]		Öltéshossz [mm (hüvelyk)]		Ikertű	Elvarrás/ Erősítő Öltés	Mozgó talp
				Automatikus	Kézi	Automatikus	Kézi			
Tűzőöltés	52 	A	Ruhanyílások, vagy olyan helyek megerősítése, ahol a varratok könnyen meglazulnak	2,0 (1/16)	1,0–3,0 (1/16–1/8)	0,4 (1/64)	0,3–1,0 (1/64–1/16)	Nem	Automatikus megerősítés	Nem
Gombvarró öltés	53 	M	Gombvarrás	3,5 (1/8)	2,5–4,5 (3/32–3/16)	–	–	Nem	Automatikus megerősítés	Nem
Szem öltés	54 	N	Szemek varrása, például övekre	7,0 (1/4)	7,0, 6,0, 5,0 (1/4, 15/64, 3/16)	7,0 (1/4)	7,0, 6,0, 5,0 (1/4, 15/64, 3/16)	Nem	Automatikus megerősítés	Nem
Díszítőöltések	55 	N	Díszítéshez stb.	7,0 (1/4)	0,0–7,0 (0–1/4)	2,5 (3/32)	0,2–4,0 (1/64–3/16)	Nem	Megerősítés	Nem
	56 	N	Díszítéshez stb.	7,0 (1/4)	0,0–7,0 (0–1/4)	2,0 (1/16)	0,2–4,0 (1/64–3/16)	Nem	Megerősítés	Nem
	57 	N	Díszítéshez stb.	7,0 (1/4)	0,0–7,0 (0–1/4)	2,5 (3/32)	0,2–4,0 (1/64–3/16)	Nem	Megerősítés	Nem
	58 	N	Díszítéshez stb.	7,0 (1/4)	0,0–7,0 (0–1/4)	2,5 (3/32)	0,2–4,0 (1/64–3/16)	Nem	Megerősítés	Nem
	59 	N	Díszítéshez stb.	7,0 (1/4)	0,0–7,0 (0–1/4)	2,0 (1/16)	0,2–4,0 (1/64–3/16)	Nem	Megerősítés	Nem
	60 	N	Díszítéshez stb.	7,0 (1/4)	0,0–7,0 (0–1/4)	2,0 (1/16)	0,2–4,0 (1/64–3/16)	Nem	Megerősítés	Nem
	61 	N	Díszítéshez stb.	7,0 (1/4)	0,0–7,0 (0–1/4)	1,6 (1/16)	0,2–4,0 (1/64–3/16)	Nem	Megerősítés	Nem
	62 	N	Díszítéshez stb.	7,0 (1/4)	0,0–7,0 (0–1/4)	2,5 (3/32)	0,2–4,0 (1/64–3/16)	Nem	Megerősítés	Nem
	63 	N	Díszítéshez stb.	7,0 (1/4)	0,0–7,0 (0–1/4)	2,0 (1/16)	0,2–4,0 (1/64–3/16)	Nem	Megerősítés	Nem
	64 	N	Díszítéshez stb.	5,0 (3/16)	0,0–7,0 (0–1/4)	2,0 (1/16)	0,2–4,0 (1/64–3/16)	Nem	Megerősítés	Nem
	65 	N	Díszítéshez stb.	7,0 (1/4)	0,0–7,0 (0–1/4)	2,5 (3/32)	0,2–4,0 (1/64–3/16)	Nem	Megerősítés	Nem
	66 	N	Díszítéshez stb.	7,0 (1/4)	0,0–7,0 (0–1/4)	1,6 (1/16)	0,2–4,0 (1/64–3/16)	Nem	Megerősítés	Nem
	67 	N	Díszítéshez stb.	7,0 (1/4)	0,0–7,0 (0–1/4)	1,4 (1/16)	0,2–4,0 (1/64–3/16)	Nem	Megerősítés	Nem
Laposöltések	68 	N	Díszítéshez stb.	7,0 (1/4)	2,5–7,0 (3/32–1/4)	0,4 (1/64)	0,1–1,0 (1/64–1/16)	Igen (J)	Megerősítés	Nem
	69 	N	Díszítéshez stb.	7,0 (1/4)	2,5–7,0 (3/32–1/4)	0,4 (1/64)	0,1–1,0 (1/64–1/16)	Igen (J)	Megerősítés	Nem
	70 	N	Díszítéshez stb.	7,0 (1/4)	2,5–7,0 (3/32–1/4)	0,4 (1/64)	0,1–1,0 (1/64–1/16)	Igen (J)	Megerősítés	Nem

Öltés neve	Minta 	Nyomótalp	Alkalmazás	Öltésszélesség [mm (hüvelyk)]		Öltéshossz [mm (hüvelyk)]		Ikertű	Elvárás/ Erősítő Öltés	Mozgó talp
				Autom atikus	Kézi	Autom atikus	Kézi			
Laposöltések		N	Díszítéshez stb.	7,0 (1/4)	2,5–7,0 (3/32–1/4)	0,4 (1/64)	0,1–1,0 (1/64–1/16)	Igen (J)	Megerősítés	Nem
		N	Díszítéshez stb.	7,0 (1/4)	2,5–7,0 (3/32–1/4)	0,4 (1/64)	0,1–1,0 (1/64–1/16)	Igen (J)	Megerősítés	Nem
		N	Díszítéshez stb.	7,0 (1/4)	2,5–7,0 (3/32–1/4)	0,4 (1/64)	0,1–1,0 (1/64–1/16)	Igen (J)	Megerősítés	Nem
		N	Díszítéshez stb.	7,0 (1/4)	2,5–7,0 (3/32–1/4)	0,4 (1/64)	0,1–1,0 (1/64–1/16)	Igen (J)	Megerősítés	Nem
		N	Díszítéshez stb.	7,0 (1/4)	2,5–7,0 (3/32–1/4)	0,4 (1/64)	0,1–1,0 (1/64–1/16)	Igen (J)	Megerősítés	Nem
Keresztöltések		N	Díszítéshez stb.	7,0 (1/4)	0,0–7,0 (0–1/4)	1,6 (1/16)	0,2–4,0 (1/64–3/16)	Nem	Megerősítés	Nem
		N	Díszítéshez stb.	6,0 (15/64)	0,0–7,0 (0–1/4)	1,4 (1/16)	0,2–4,0 (1/64–3/16)	Nem	Megerősítés	Nem
		N	Díszítéshez stb.	6,0 (15/64)	0,0–7,0 (0–1/4)	2,5 (3/32)	0,2–4,0 (1/64–3/16)	Nem	Megerősítés	Nem
		N	Díszítéshez stb.	6,0 (15/64)	0,0–7,0 (0–1/4)	1,4 (1/16)	0,2–4,0 (1/64–3/16)	Nem	Megerősítés	Nem
		N	Díszítéshez stb.	6,0 (15/64)	0,0–7,0 (0–1/4)	1,4 (1/16)	0,2–4,0 (1/64–3/16)	Nem	Megerősítés	Nem

Egyéb öltések

Öltéstípus	Minta 										Nyomótalp	Ikertű	Beállítható minta Hosszszélesség	Belső talp tűkötés
	01	02	03	04	05	06	07	08	09	10				
Karakteröltések	A	B	C	D	E	F	G	H	I	J	N	Nem	Nem	Igen
	11	12	13	14	15	16	17	18	19	20				
	K	L	M	N	O	P	Q	R	S	T				
	21	22	23	24	25	26	27	28	29	30				
	U	V	W	X	Y	Z	&	?	!	–				
	31	32	33	34	35	36	37	38	39	40				
0	1	2	3	4	5	6	7	8	9					
41	42	43	44	45	46	47	48	49	50					
,	,	.	()	–	Ä	Å	Æ	Ñ					
51	52	53	54	55										
Ö	Ø	Ç	Ü	β										



Emlékeztető

- A karakteröltés mód kiválasztásához, nyomja meg egyszer a  (Karakter/díszítő rögzítőöltés gombot).

Öltéstípus	Minta								Nyomótalp	Ikertű	Beállítható minta Hosszszélesség	Bal/jobb tikrózés
	01	02	03	04	05	06	07	11				
Díszítő rögzítőöltések	12	13	16	17	18*	20	21	22	J(+2)	Igen (*Nem lehetséges) (J)	Igen	
	23	24	25	26*	27	28						
	08	09	10									
	14	15							R(+2)	Nem		
	19*	29*	30	31	32	33	34	35	N	Nem (*Nem lehetetlen)		
	36	37	38	39	40	41			N	Nem		
	42	43	44	45	46	47	48	62(*1)				
	49	50	51	52	53	54	55	56	N	Igen (J)		
	57	58	59	60	61				N	Nem		

(*1) A beállítást segítő minta

(*2) Ha más mintával kombinálja, használja az „N” monogram varrótalpat



Emlékeztető

- A díszítő rögzítőöltés mód kiválasztásához, nyomja meg kétszer a  (Karakter/díszítő rögzítőöltés gombot).

Tisztítás és karbantartás

Az alábbiakban a varrógép egyszerű karbantartási műveleteit ismertetjük.

Az olajozásra vonatkozó korlátozások

A berendezést a károsodásának elkerülése érdekében a felhasználó nem olajozhatja. A gép gyártáskor megkapja a működéséhez szükséges olajat, rendszeres kenése szükségtelen.

Olyan probléma esetén, ha például a kézikereket nehéz elfordítani vagy a gép szokatlan zajt hallat, azonnal hagyja abba a használatát, és forduljon a gép hivatalos forgalmazójához vagy a legközelebbi márkaszervizhez.

A gép felületének tisztítása

Ha a gép felülete szennyezett, semleges tisztítószerrel enyhén benedvesített és alaposan kicsavart ruhával törölje át. Miután áttörölte nedves ruhával, törölje át szárazzallal is.

! VIGYÁZAT

- A gép tisztítása előtt feltétlenül húzza ki az elektromos csatlakozót a konnektorból, ellenkező esetben sérülés vagy áramütés következhet be.

A vetélőpálya tisztítása

A varrás minősége romlik, ha az orsótokban por rakódik le, ezért rendszeresen tisztítani kell.

- 1 Kapcsolja ki a varrógépet.

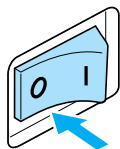

- 2 Húzza ki a tápkábelt a varrógép jobb oldalán lévő tápkábel csatlakozóból.

! VIGYÁZAT

- A gép tisztítása előtt feltétlenül húzza ki az elektromos csatlakozót a konnektorból, ellenkező esetben sérülés vagy áramütés következhet be.

- 3 Távolítsa el az alátét tartozékot.

- 4 Lazítsa meg a nyomótalp tartócsavart, és távolítsa el a nyomótalp rögzítőt, majd lazítsa meg a túsorító csavart, és távolítsa el a tűt.

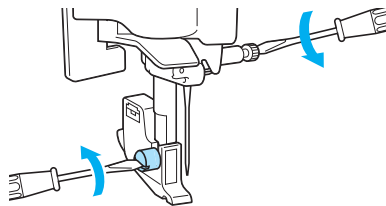

- 5 Fogja meg a tülemez fedelének mindkét oldalát, majd csúsztassa maga felé.

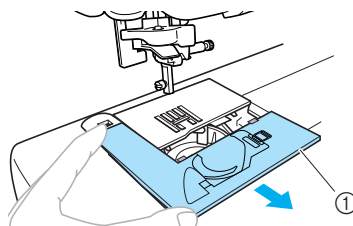

① Tülemez fedele

▶ A tülemez fedele eltávolításra került.

- 6 Távolítsa el az orsótokat. Fogja meg az orsótokat, majd húzza ki.

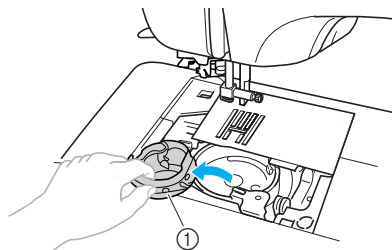

① Orsótok

- 7 Tisztítókefével vagy porszívóval távolítsa el a port és szennyeződések a vetélőpályáról és környékéről.

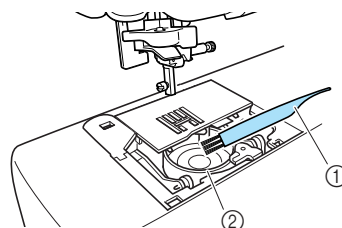

① Tisztítókefe

② Vetélőpálya

- Ne alkalmazzon olajat az orsótokon.

- 8** Szerelje be a csévehüvelyt a rajta található ▲ jelzést összeigazítva a gépen található ● jellel, az alábbi ábra szerint.

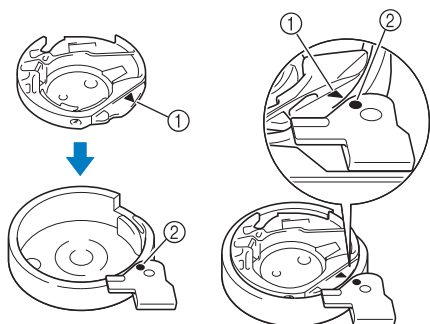

- Igazítsa össze a ▲ és a ● jelzést.

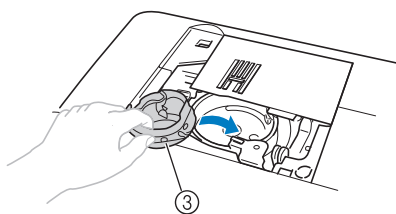

- ① ▲ jelzés
- ② ● jelzés
- ③ Csévehüvely

- A csévehüvely beszerelése előtt ellenőrizze, hogy a jelzett pontok egybe esnek.

! VIGYÁZAT

- Soha ne használja az orsótkot, ha az megkarcolódott, mert ellenkező esetben a felső szál összegubancolódhat, a tű eltörhet vagy a varrási teljesítmény romolhat. Új orsótkért (alkatrész szám: XE7560-001), forduljon a legközelebbi megbízott szervizközpontoz.
- Ügyeljen az orsótk megfelelő visszaszerelésére, mert ellenkező esetben a tű eltörhet.

- 9** Helyezze a túlemez fedelének „füleit” a túlemezbe, majd csúsztassa rá vissza a fedelet.

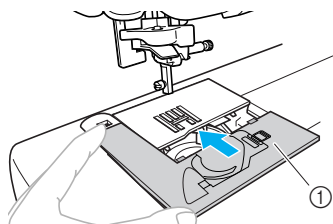

- ① Túlemez fedele

- 10** Helyezze vissza az alátét tartozékot az eredeti helyére.

A túlemez eltávolítása

Ha a céna összegubancolódott és nem távolítható el a görgő tisztításával, távolítsa el a túlemezt.

- 1 Kövesse a 1 - 6 lépést a 126. oldal oldalon.
- 2 Távolítsa el a túlemezt, eltávolítva a csavarokat a mellékelt csavarhúzóval.

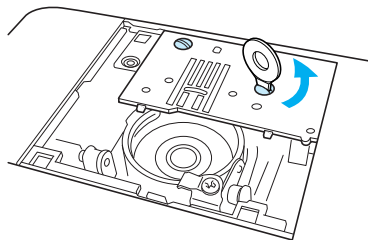

- 3 Távolítsa el az összegubancolódott cérnát a túlemezről.
- 4 Helyezze vissza a túlemezt a helyére, majd szorítsa meg a csavarokat a mellékelt csavarhúzóval.

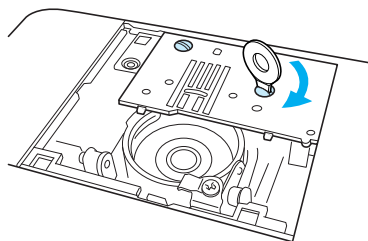

! Megjegyzés

- Hozza egy vonalba a túlemez két csavarnyílását a készüléken lévő két lyukkal.

- 5** Kövesse a 7 - 10 lépést, (126. oldal-127).

Hibaelhárítás

Amennyiben a gép nem működik megfelelően, tanulmányozza a lent felsorolt lehetséges problémákat, mielőtt a szervizhez fordulna. Ha a problémát nem sikerül megoldani, forduljon a kereskedőhöz vagy a legközelebbi megbízott szervizközpontoz.



Hibajelenség	Valószínű ok	Megoldás	Hivatkozás
A varrógép nem működik.	A gép nincs bekapcsolva.	Kapcsolja be a gépet.	17. oldal
	Nem nyomta meg az indítás/leállítás gombot.	Nyomja meg az indítás/leállítás gombot.	52. oldal
	A nyomótalp karja felemelt állapotban van.	Engedje le a nyomótalp emelőkarját.	–
	Megnyomta a start/stop gombot, azonban a pedál csatlakoztatva van.	Ne használja a start/stop gombot, amikor a pedál csatlakoztatva van. A start/stop gomb használatához távolítsa el a pedál csatlakozását.	52. oldal
A tű eltörik.	A tű nem megfelelően van beszerelve.	Szerelje be megfelelően a tűt.	39. oldal
	A tűszorító csavar túl laza.	A csavarhúzóval szorítsa meg a csavart.	
	A tű görbe vagy tompa.	Cserélje ki a tűt.	
	A szövet, cérna és tű kombinációja nem megfelelő.	Válasszon a szövet típusának megfelelő cérnát és tűt.	38. oldal
	Az alkalmazni kívánt öltésnek nem megfelelő nyomótalpat használ.	Szerelje fel a használni kívánt öltésnek megfelelő nyomótalpat.	120. oldal
	A felső szál túl feszes.	Csökkentse a felső szál feszességét.	57. oldal
	A szövetet túl erősen húzza.	Finoman továbbítsa a szövetet.	–
	Az orsót nem megfelelően helyezte be.	Helyezze fel megfelelően az orsót.	28. oldal
	A tűlemezén levő lyuk körüli terület karcos vagy sorjás.	Cserélje ki a tűlemezét. Forduljon a gép forgalmazójához vagy a legközelebbi márkaszervizhez.	–
	A nyomótalp nyílása körülötte terület megkarcolódott, vagy egyenetlen.	Cserélje ki a nyomótalpat. Forduljon a gép forgalmazójához vagy a legközelebbi márkaszervizhez.	–
	Az orsótok karcos vagy sorjás.	Cserélje ki az orsótokat. Forduljon a gép forgalmazójához vagy a legközelebbi márkaszervizhez.	–
	Nem ehhez a készülékhez gyártott orsót használ.	A nem megfelelő orsók nem működnek megfelelően. Kizárólag ehhez a készülékhez gyártott orsót használjon.	22. oldal











Hibajelenség	Valószínű ok	Megoldás	Hivatkozás
Elszakad a felsőszál.	A felsőszálat rosszul fűzte be (például nem megfelelően helyezte fel az orsót, az orsófedél túl nagy a használatban lévő orsóhoz, vagy a szál kiugrott a tűtartó rúd száelvezetőjéből).	Fűzze be helyesen a felsőszálat.	28. oldal
	A fonal csomós vagy összegubancolódott.	Távolítsa el a csomókat vagy a gubancos részeket.	–
	A tű nem felel meg az alkalmazott cérnának.	Válasszon az alkalmazott cérna típusának megfelelő tűt.	38. oldal
	A felső szál túl feszes.	Csökkentse a felső szál feszességét.	57. oldal
	Összegubancolódott a szál, például az orsótokban.	Távolítsa el az összegubancolódott szálat. Ha a szál összegubancolódott az orsótokban, tisztítsa meg a vetélőpályát.	126. oldal
	A tű görbe vagy tompa.	Cserélje ki a tűt.	39. oldal
	A tű nem megfelelően van beszerelve.	Szerelje be megfelelően a tűt.	
	A túlemezen levő lyuk körüli terület karcos vagy sorjás.	Cserélje ki a túlemezt. Forduljon a gép forgalmazójához vagy a legközelebbi márkaszervizhez.	–
	A nyomótalp nyílása körülötte terület megkarcolódott, vagy egyenetlen.	Cserélje ki a nyomótalpat. Forduljon a gép forgalmazójához vagy a legközelebbi márkaszervizhez.	–
	Az orsók karcos vagy sorjás.	Cserélje ki az orsókat. Forduljon a gép forgalmazójához vagy a legközelebbi márkaszervizhez.	–
Nem ehhez a készülékhez gyártott orsót használ.	A nem megfelelő orsók nem működnek megfelelően. Kizárólag ehhez a készülékhez gyártott orsót használjon.	22. oldal	
Az alsószál laza vagy szakad.	Az alsószál befűzése nem megfelelő.	Fűzze be helyesen az alsószálat.	26. oldal
	Az orsó karcos, nem forog simán vagy sorjás.	Cserélje ki az orsót.	–
	A szál összegubancolódott.	Távolítsa el a gubancos fonalat, és tisztítsa meg a vetélőpályát.	126. oldal
	Nem ehhez a készülékhez gyártott orsót használ.	A nem megfelelő orsók nem működnek megfelelően. Kizárólag ehhez a készülékhez gyártott orsót használjon.	22. oldal



Hibajelenség	Valószínű ok	Megoldás	Hivatkozás
A szálfeszesség nem megfelelő.	A felsőszál befűzése nem megfelelő.	Fűzze be helyesen a felsőszálat.	28. oldal
	Az alsószál befűzése nem megfelelő.	Fűzze be helyesen az alsószálat.	26. oldal
	A szövét, cérna és tű kombinációja nem megfelelő.	Válasszon a szövét típusának megfelelő cérnát és tűt.	38. oldal
	A nyomótalp rögzítő nem megfelelően van felszerelve.	Szerelje fel megfelelően a nyomótalp rögzítőt.	43. oldal
	A szálfeszesség nem megfelelő.	Állítsa be a felsőszál feszességét.	57. oldal
	Nem ehhez a készülékhez gyártott orsót használ.	A nem megfelelő orsók nem működnek megfelelően. Kizárólag ehhez a készülékhez gyártott orsót használjon.	22. oldal
Az anyag gyűrött.	A felső szál nem megfelelően van befűzve, vagy az orsó nem megfelelően van beszerelve.	Fűzze be megfelelően a felső szálat és fűzze be megfelelően az alsó szálat.	26. oldal, 28. oldal
	Az orsót nem megfelelően helyezte be.	Helyezze fel megfelelően az orsót.	28. oldal
	A szövét, cérna és tű kombinációja nem megfelelő.	Válasszon a szövét típusának megfelelő cérnát és tűt.	38. oldal
	A tű görbe vagy tompa.	Cserélje ki a tűt.	39. oldal
	Ha vékony szövétet varr, az öltés túl hosszú.	Állítsa rövidebbre az öltés hosszát vagy használjon rögzítőanyagot a szövét alatt.	59. oldal
	A szálfeszesség nem megfelelő.	Állítsa be a felsőszál feszességét.	57. oldal
A készülék kihagy öltéseket.	A felsőszál befűzése nem megfelelő.	Fűzze be helyesen a felsőszálat.	28. oldal
	A szövét, cérna és tű kombinációja nem megfelelő.	Válasszon a szövét típusának megfelelő cérnát és tűt.	38. oldal
	A tű görbe vagy tompa.	Cserélje ki a tűt.	39. oldal
	A tű nem megfelelően van beszerelve.	Szerelje be megfelelően a tűt.	39. oldal
	Por halmozódott fel a túlemez alatt vagy az orsótokban.	Vegye le a túlemez fedelét, és tisztítsa meg a vetélőpályát.	126. oldal

Hibajelenség	Valószínű ok	Megoldás	Hivatkozás
Éles zaj hallatszik varrás közben.	Por gyűlt össze az anyagtovábbítókban vagy az orsókban.	Tisztítsa meg a vetélpályát.	126. oldal
	A felsőszál befűzése nem megfelelő.	Fűzze be helyesen a felsőszálat.	28. oldal
	Az orsók karcos vagy sorjás.	Cserélje ki az orsótokot. Forduljon a gép forgalmazójához vagy a legközelebbi márkaszervizhez.	–
	Nem ehhez a készülékhez gyártott orsót használ.	A nem megfelelő orsók nem működnek megfelelően. Kizárólag ehhez a készülékhez gyártott orsót használjon.	22. oldal
A tűbefűző nem használható.	A tű nem a megfelelő magasságban áll.	Nyomja meg a tűpozicionáló gombot.	31. oldal
	A tű nem megfelelően van beszerelve.	Szerelje be megfelelően a tűt.	39. oldal
Nem megfelelőek az elkészült öltések.	Az alkalmazni kívánt öltésnek nem megfelelő nyomótalpat használ.	Szerelje fel a használni kívánt öltésnek megfelelő nyomótalpat.	120. oldal
	A szálfeszesség nem megfelelő.	Állítsa be a felsőszál feszességét.	57. oldal
	Összegubancolódt a szál, például az orsókban.	Távolítsa el az összegubancolódt szálat. Ha a szál összegubancolódt az orsókban, tisztítsa meg a vetélpályát.	126. oldal
A szövet továbbítása megakad.	Az anyagtovábbítók le vannak eresztve.	Állítsa az anyagtovábbító leeresztő kapcsolót jobbra. (a készülék hátsó oldala felől nézve)	97. oldal
	Az öltés túl rövid.	Állítsa hosszabbra az öltés hosszát.	59. oldal
	Az alkalmazni kívánt öltésnek nem megfelelő nyomótalpat használ.	Szerelje fel a használni kívánt öltésnek megfelelő nyomótalpat.	120. oldal
	Összegubancolódt a szál, például az orsókban.	Távolítsa el az összegubancolódt szálat. Ha a szál összegubancolódt az orsókban, tisztítsa meg a vetélpályát.	126. oldal
A varrógép lámpája nem kapcsol be.	A varrógép lámpája elromlott.	Forduljon a gép forgalmazójához vagy a legközelebbi márkaszervizhez.	–
Semmi se jelenik meg az LCD kijelzőn.	Az LCD fényerő-beállítása túl gyenge vagy túl erős.	Állítsa be az LCD fényerejét.	134. oldal

Hibaüzenetek

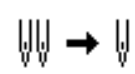
Ha megnyomja a  (start/stop gombot), mielőtt megfelelően előkészíti a varrógépet, vagy ha egy művelet végrehajtása során hiba történik, egy hibajelző ikon jelenik meg az LCD kijelzőn. Kövesse a megjelenő utasításokat. Az ikon eltűnik, ha megnyomja a  (OK gomb) vagy  (Visszavonás/törlés gombot), miután az ikon megjelent.

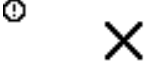
Hibaüzenet száma	Hibaüzenet	Valószínű ok
E1		A motor megakadt, mivel a cérna összegubancolódott.
E2		Megnyomta a start/stop gombot vagy az elvarrás/erősítő öltés gombot, miközben a nyomótalp fel volt emelve.
E3		Megnyomta az elvarró/erősítő öltés gombot vagy a tűpozicionáló gombot, vagy használta a pedált, miközben az orsózó tengely jobbra volt mozdítva.
E4		Megnyomta a start/stop gombot, miközben a pedál csatlakoztatva van.
E5		Kiválasztott egy a gomblyuk öltéstől vagy a tűzőöltéstől eltérő öltést, és megnyomta a start/stop gombot, miközben a gomblyuk kar le volt engedve.
E6		Kiválasztotta a gomblyuk öltést vagy tűzőöltést, és megnyomta a start/stop gombot, miközben a gomblyuk kar fel volt emelve.
E7		Megnyomta a start/stop gombot vagy az elvarrás/erősítő öltés gombot, miután törölte egy öltés kiválasztását.
E8		Az orsózó csévéli az orsót.
E9		Több mint 35 karakteröltést és díszítő rögzítőöltést próbált meg kombinálni.
E10		Megnyomta a start/stop gombot a pedál csatlakoztatása nélkül, miközben az öltésszélesség beállítása a varrási sebesség szabályozóval [BE] van kapcsolva.
E11		Az ikertű beállítás van kiválasztva egy olyan mintánál, amely nem használható az ikertűvel.

Hibaüzenet száma	Hibaüzenet	Valószínű ok
E12		Megváltoztatta az öltés módot. Ez az ikon akkor jelenik meg, amikor a jelenlegi mintát törölni próbálta.
E13		A kiválasztott beállítás nem változtatható meg a kiválasztott mintával.
E14		Egy minta mentése folyamatban van. Másik esetben folyamatban van az öltésbeállítások mentése.

Semmi sem jelenik meg az LCD kijelzőn

Ha semmi sem jelenik meg az LCD kijelzőn, amikor bekapcsolja a varrógépet, az LCD kijelző fényerő beállítása túl világos vagy túl sötét. Ez esetben hajtsa végre az alábbi műveletet.

1 Kapcsolja ki a varrógépet.

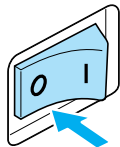

2 Miközben lenyomja a (Visszavonás/törlés gombot) a vezérlőpanelen, kapcsolja be a varrógépet.

3 Nyomja meg a vagy a (Öltésszélesség gombot).

Állítsa be úgy az LCD kijelző fényerejét, hogy a kijelző tartalma látható legyen.

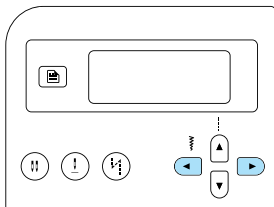

4 Kapcsolja ki a varrógépet, majd kapcsolja be újra.

Műveleteket kísérő hangjelzés

Amikor lenyom egy gombot, vagy ha hibás műveletet végez, hangjelzés szólal meg.

■ Helyes művelet esetén

Egy hangjelzés szólal meg.

■ Hibás művelet esetén

Kettő vagy négy hangjelzés szólal meg.

■ Ha a gép blokkol, például a szál összegubancolódása miatt

A varrógép négy másodpercig csipog. A készülék automatikusan leáll.

Ellenőrizze a hiba okát, és hárítsa el azt, mielőtt folytatná a varrást.

A hangjelzés kikapcsolása

Amikor megvásárolja a varrógépet, az úgy van beállítva, hogy a vezérlőpanel gombok minden leütésekor hangjelzés szól. A beállítás megváltoztatható úgy, hogy a gép ne adjon ki hangjelzést.

1 Kapcsolja be a varrógépet.

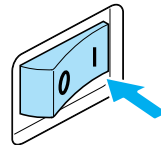

▶ Az LCD kijelző bekapcsol.

2 Nyomja meg a (Beállítások gomb) a vezérlőpanelen.



▶ Megjelenik a beállítások képernyő.

3 Tartsa nyomva a vagy a (Öltéshossz gombot), amíg nem jelenik meg.

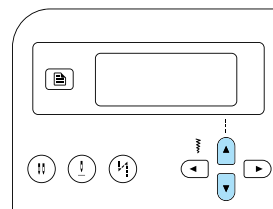

▶ Megjelenik a hangjelzés beállításának módosítására szolgáló képernyő.

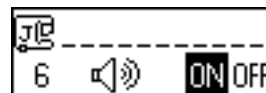

- 4 Nyomja meg a ◀ vagy a ▶ (Ötösszélesség gombot) a OFF kiválasztásához.

A ON való visszatéréshez, nyomja meg a ◀ vagy a ▶ (ötösszélesség gombot).

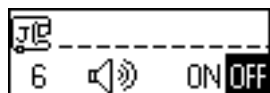
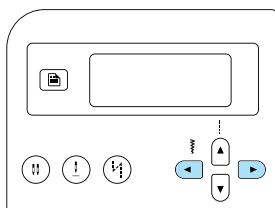

- ▶ Ezután a készülék úgy van beállítva, hogy a hangjelzés ne szóljon.

- 5 Nyomja meg a (↵) (Visszavonás/törlés gombot) vagy az (OK) (OK gombot).

- ▶ Ismét megjelenik a kezdő öltésképernyő.

Tárgymutató

Számok

1/4 inch steppelő talp vezetővel	10
1/4 inch steppelőtalp	10
2-pontos cikcakköltés	72
3-pontos cikcakköltés	72

A

a beállítások megváltoztatása	19
a készülék beállításai	19
a készülék beállításainak megváltoztatása	19
alaptartozékok	9
alátét tartozék	11
alsó szál befűzése	8, 26
alsószál	26
felhúzás	36
alsószál orsózása	22
anyagtovábbító pozíciókapcsoló	11, 98
anyagtovábbítók	12, 97
automatikus elvarrás	60
automatikus elvarró/erősítő öltés gomb	13
automatikus erősítő öltések	60
aszúrvarrás	104

Á

állítható cipzárvarró/szegélyező talp	10
áramforrás	16

B

beállítások gomb	13, 19
beépített öltésminták	8
biztonsági előírások	1

C

cikcakköltés talp	9, 72
cipzár varrása	86
cipzár varrótalp	9
crazy quilt varrás	95

CS

csavarhúzó	9, 40
------------------	-------

D

darazsolás	105
díszítő laposöltések	110, 124
díszítő rögzítőöltések	67, 110, 125
díszítőöltések	103, 110, 124

E

egyenelőtés	120
egyenletes ráhagyás	64
egyszerű varrás	75
elmentett minták	66, 68
előre beállított rögzítőöltés	66, 68
előre beállított rögzítőöltés/elmentett minta gomb	13
elvarrás	54
elvarró/erősítő öltés gomb	12
erősítő öltések	54, 60, 100
extra orsótüske	9, 34

F

felsőszál	28
felsőszál befűzése	8, 28
felsőszál feszessége	57
fényerő	21, 131
foltvarrás	95
főkapcsoló	11, 17

G

gomblyuk kar	12, 81, 101
gomblyuk talp	9, 83
gomblyukvarrás	79
gombvarrás	79, 84
gombvarró talp	9, 84
görbe vonalak	62
gumiszalag	91

GY

gyors útmutató	9
----------------------	---

H

használati utasítás	9
henger alakú darabok	46
hibaelhárítás	128
hibaüzenetek	132

I

ikertű	9, 33, 40
illesztés	95

J

jellemzők	8
-----------------	---

K

kagylóöltés	105
kagylóránc öltés	106
kapcsolás	107
kapcsolóöltés	93
karakter/rögzítő díszítőöltés gomb	13
karakteröltések	67, 110, 124
karbantartás	126
keresztöltések	110, 124
kezelőpanel	11, 13
kézi tűbefűzés	33
kézikerék	11, 51
kiindulási pont	76
kiválasztás számmal	66
konnektor	17
korong alakú csavarhúzó	9
közvetlen kiválasztás	66

L

laposöltések	110, 124
laposvarrás	98
láthatatlan szegőöltés	77
LCD	13, 18, 21, 134
fényerő	21, 134

LY

lyukhímező öltés	107
------------------	-----

M

memória gomb	13
minta	110
minta ellenőrzése	112
minták beszabályozása	116
minták előhívása	115
minták ismételt varrása	112
minták kombinálása	111
minták mentése	114
monogram varrótalp	9
mozgó talp	10, 44, 96
műveleteket kísérő hangjelzés	134

NY

nyitott talp	10
nyílások	100
nyomótalp	12, 41
nyomótalp emelőkarja	11, 12
nyomótalp rögzítő	12, 43

O

OK gomb	13
oldalvágó	10, 73
opcionális tartozékok	10
orsó	9, 26
orsócsévézés	8
orsófedél	9, 12, 23, 27, 29
orsóháló	9
orsótok	126

orsótüske	11, 23, 29
orsózó	11
orsózó szálvezetője és a feszítő tárcsa	11, 24
orsózó tengely rugója	23

Ö

öltésbeállítások	120
öltések kiválasztása	67
öltéshossz	59
öltéshossz gombok	13
öltésminta táblázat	9
öltésmód	66
öltésszélesség	58
szabályozás	98
öltésszélesség gombok	13
öltésvezető talp	10

P

pedál	9, 52
pedál csatlakozó	11
próbavarrás	62

R

rátét	94
ringliző szerszám	9, 82, 102
rögzítőöltés gomb	13
rögzítőöltések	66, 120
rugalmas szövetek	63, 91
ruhaujjak	100

S

start/stop gomb	12, 52
steppelés	96
steppelőtalp	10, 97
steppelővezető	10, 96

SZ

szabad mozgású steppelés technika	97
szabadkaros varrás	46
szabályozás	99, 116
szálemelő kar	11
szálfeszesség	57
szálfeszesség beállítás	57
szálfeszítő tárcsa	11, 57
szálvágó	11
szálvezető	11
szálvezető fedél	11
számjegy gombok	13
szárnyas tű	107
szegőöltés talp	9, 71
szegőöltések	71
szellőzőnyílás	11
szem	102
széles munkaasztal	10, 46
szövet elhelyezése	51

T

tapadásmentes talp	10
tartozék táská	9
tartozékok	9
tápcsatlakozó	11, 17
tisztítás	126
tisztítókefe	9, 126
tripla rugalmas öltés	100
tűkrözés	113
tű	37
tű pozíció	58, 76
tű üzemmód kiválasztó gomb	13
tűbefűzés	31
tűbefűző kar	12
tűcsere	37, 39
tűkészlet	9
tűleállási pozíció	60
tűlemez	12, 64
tűlemezfedő	12
tűpozicionáló gomb	12, 13
tűszorító csavar	12, 40
tűtartó rúd száuvezetője	12
tűzés	100

V

vaköltés varrótalp	9
varrás megkezdése	52
varrásfejtő	9, 82
varrási irány megváltoztatása	62
varrási sebesség	52
varrási sebesség szabályozó	12, 98
varrógép tűk	37
vastag szövetek	62
vetélőpálya	126
vezérlógombok	11, 12
vékony szövetek	63
visszavonás/törlés gomb	13

Z

zsebek sarkai	100
---------------------	-----

Navštivte nás na adrese <http://solutions.brother.com>, kde naleznete podporu pro váš výrobek a odpovědi na časté dotazy (FAQ).

Kérjük, látogasson el weboldalunkra: <http://solutions.brother.com>, ahol megtalálja a terméktámogatást, és választ kap a gyakran ismételt kérdésekre (GYIK).

Czech
Hungarian
885-V14
Printed in China



XE4634-201②