

brother®

BRODYRMASKIN

PR-620

BRUKSANVISNING

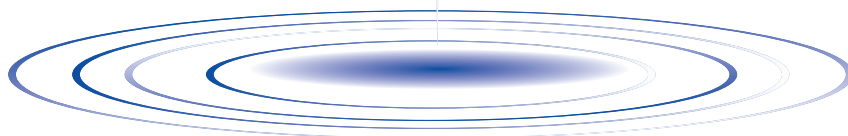

Viktiga säkerhetsinstruktioner

När du använder denna maskin ska du alltid vidta grundläggande säkerhetsåtgärder, inklusive följande:

Läs alla anvisningar före användning.

FARA -För att minska risken för elstötar:

1. Maskinen får aldrig lämnas obevakad när den är ansluten till vägguttaget. Dra alltid ur stickkontakten ur vägguttaget efter användning och före rengöring.

VARNING -För att minska risken för brännskador, brand, elstötar eller personskador:

1. Tillåt inte att maskinen används som leksak. Stor uppmärksamhet krävs när maskinen används av eller i närheten av barn.
2. Använd enbart maskinen till det den är avsedd för och enligt beskrivningarna i denna bruksanvisning. Använd endast tillbehör rekommenderade av tillverkaren enligt denna bruksanvisning.
3. Använd aldrig maskinen om den har en skadad sladd eller kontakt, om den inte fungerar som den ska, om den tappats eller skadats eller tappats i vatten. Lämna in maskinen till närmaste auktoriserade återförsäljare eller servicecenter för undersökning, reparation, elektrisk eller mekanisk justering.
4. Använd aldrig maskinen om några lufthål är blockerade. Håll lufthålen på maskinen fria från ansamlad ludd, damm och löst tyg.
5. Tappa inte och för aldrig in föremål i några öppningar.
6. Använd inte maskinen utomhus.
7. Använd inte maskinen där aerosoler (sprayer) används eller där syrgas ges.
8. För att koppla ur maskinen, vrid huvudströmbrytaren till läget med symbolen "O", vilket motsvarar av, och dra sedan ut stickkontakten ur uttaget.
9. Dra inte ut kontakten genom att dra i sladden. Håll i kontakten, inte sladden, när du drar ut den ur vägguttaget.
10. Håll fingrarna borta från rörliga delar. Speciell uppmärksamhet krävs kring maskinens nål.
11. Använd alltid rätt stygnplåt. Fel plåt kan leda till att nålen går av.
12. Använd inte böjda nålar.
13. Vrid huvudströmbrytaren till läget med symbolen "O" när du gör justeringar i området runt nålen, t.ex. byter nål.
14. Dra alltid ut stickkontakten ur vägguttaget innan du smörjer in maskindelar eller genomför andra servicejusteringar som nämns i bruksanvisningen.
15. Maskinen är inte avsedd att användas av små barn eller klena personer utan övervakning.
16. Små barn bör övervakas för att säkerställa att de inte leker med maskinen.
17. Håll fingrarna borta från alla öppningar på maskinen, t.ex. vagnen, eftersom du annars kan skada dig.
18. Om lampenheten (lysdiod) är skadad ska den bytas av en auktoriserad återförsäljare.

SPARA DESSA FÖRESKRIFTER
Denna maskin är avsedd för hushållsbruk.

ENDAST FÖR ANVÄNDARE I STORBRITANNIEN, IRLAND MALTA OCH CYPERN

Läs följande avsnitt om den här maskinen är utrustad med en kontakt av brittisk standard med tre stift och som det inte kan monteras nya ledningar i.

VIKTIGT

Om den kontakt som medföljer utrustningen inte passar till det tillgängliga vägguttaget, måste kontakten skäras av och en lämplig kontakt med tre stift monteras. Vid bruk av andra kontakter måste en godkänd säkring monteras i kontakten.

OBS!

Den kontakt som får sin försörjning från strömsladden måste förstöras, eftersom en kontakt med bara, böjbara trådar utgör en fara vid anslutning till ett spänningsförande uttag. Vid byte av kontaktsäkringen ska en säkring som är godkänd av ASTA för BS 1362 användas, dvs. den ska vara märkt med  och överensstämma med de märkdata som finns på kontakten. Sätt alltid tillbaka säkringshöljet. Använd aldrig kontakter där säkringshöljet är borttaget.

VARNING

KOPPLA INTE NÅGON AV LEDNINGARNA TILL JORDANSLUTNINGEN SOM ÄR MARKERAD MED BOKSTAVEN "E" BREDVID JORDSYMBOLEN  ELLER AV GRÖN ELLER GRÖN OCH GUL FÄRG.

Ledningarna i denna strömsladd har olika färger i enlighet med följande kod:

Blå	neutral
Brun	strömförande

Det kan hända att ledningsfärgerna i denna apparats strömsladd inte överensstämmer med de färgmarkeringar som identifierar anslutningarna i din kontakt. Gör i så fall följande.

Den blå ledningen måste kopplas till den anslutning som är markerad med bokstaven "N" eller som är svart eller blå.

Den bruna ledningen måste kopplas till den anslutning som är markerad med bokstaven "L" eller som är röd eller brun.

TACK FÖR ATT DU VALT VÅR MASKIN

Maskinen är en av de mest avancerade, datoriserade brodyrmaskinerna för hemmabruk. För att du ska kunna utnyttja funktionerna till fullo, föreslår vi att du läser bruksanvisningen innan du använder maskinen.

LÄS DETTA INNAN DU ANVÄNDER MASKINEN

För säker användning

1. Titta på nålen när du syr. Rör inte handhjulet, trådens uppfångarmekanism, nålen eller andra rörliga delar.
2. Kom ihåg att slå av strömbrytaren och dra ut kontakten när:
 - Du har sytt färdigt
 - Du byter nål eller andra delar
 - Ett strömavbrott inträffar under användning
 - Du utför underhåll på maskinen
 - Du lämnar maskinen obevakad.
3. Anslut maskinen direkt till vägguttaget. Använd inte förlängningsladdar.

För längre livslängd

1. Undvik direkt solljus och mycket fuktiga platser vid förvaring av maskinen. Använd inte och förvara inte maskinen i närheten av element, strykjärn, halogenlampor eller andra heta föremål.
2. Använd enbart neutral såpa eller rengöringsmedel vid rengöring av maskinen. Bensen, thinner och slipande pulver kan skada maskinen och ska därför aldrig användas.
3. Tappa inte maskinen eller slå på den.
4. Läs alltid bruksanvisningen när du ska byta eller montera tillbehör, nålar eller andra delar för att säkerställa korrekt installation.

Vid reparation eller justering

Om ett fel skulle uppstå eller om det krävs justeringar krävs följer du först felsökningstabellen i slutet av bruksanvisningen, för att kontrollera och justera maskinen på egen hand. Om problemet kvarstår, kontakta en auktoriserad Brother-återförsäljare.

För ytterligare produktinformation och uppdateringar, besök vår webbplats på www.brother.com

Licensavtal

Denna maskin innehåller data, programvara och/eller dokumentation (hädanefter kallat "INNEHÅLLET") som tillhör Brother Industries, Ltd. ("BROTHER"). GENOM ATT ANVÄNDA INNEHÅLLET GODKÄNNER KUNDEN VILLKOREN I DETTA AVTAL. BROTHER äger alla rättigheter till INNEHÅLLET och alla kopior av INNEHÅLLET som ingår i det här paketet. INNEHÅLLET licensieras (men säljs inte) till dig ("KUNDEN") enligt villkoren i detta avtal.

Genom licensen får KUNDEN:

- Använda INNEHÅLLET för att skapa broderier på en brodyrmaskin.
- Använda INNEHÅLLET på en brodyrmaskin som KUNDEN äger eller använder under förutsättning att INNEHÅLLET inte används på mer än en brodyrmaskin i taget.

Om ej annat anges får KUNDEN inte:

- Låta mer än en kopia av INNEHÅLLET vara tillgängliga samtidigt.
- Återge, ändra, publicera, distribuera, sälja, hyra ut, underlicensiera eller på annat sätt göra INNEHÅLLET tillgängligt för andra.
- Distribuera, hyra, underlicensiera, hyra ut, sälja, överföra eller tilldela mediakortet eller INNEHÅLLET.
- Dekompilera, montera isär eller på annat sätt ändra INNEHÅLLET eller hjälpa någon annan att göra det.
- Ändra, översätta eller anpassa INNEHÅLLET eller någon del av det i affärsmässigt, kommersiellt eller industrirelaterat syfte.
- Sälja eller på annat sätt distribuera BRODERIER som skapas med hjälp av INNEHÅLLET OCH SOM URSPRUNGLIGEN OMFATTAS AV ANNAN TREDJE PARTS UPPHOVSRÄTT (t.ex. "©DISNEY").

BROTHER äger alla rättigheter förutom de som uttryckligen anges som KUNDENS.

Detta avtal innebär inte på något sätt att BROTHER avsäger sig rättigheterna. Japans lagar skall vara tillämpliga på det här avtalet.

Skicka eventuella frågor om detta avtal med vanlig post till Brother Industries, Ltd., 1-1-1 Kawagishi, Mizuho-ku, Nagoya 467-8562, Japan, Attention: P&H company Sales and Marketing Dept.

Varningsetiketter

Följande varningsetiketter används på maskinen.
Följ alltid försiktighetsåtgärderna på etiketterna.

1

	▲ CAUTION	▲ ACHTUNG	▲ ATTENTION	▲ ATENCION	▲ PAS OP	▲ ATTENZIONE
	Carriage may cause injury. Do not put hands in carriage traveling path.	Um Verletzungen mit dem Stickarm zu vermeiden, nicht die Hände in die Nähe des Stickarms halten.	Le chariot peut provoquer des blessures. Ne pas mettre les mains dans le chemin du chariot.	El carro puede provocar lesiones. No poner las manos por donde pasa el carro.	De borduurarm kan verwondingen veroorzaken. Houdt uw handen buiten bereik van de borduurarm.	Il carrello potrebbe ferirvi. Non appoggiate la mano nel percorso del carrello.

	▲ ATENÇÃO	▲ ПРЕДУПРЕЖДЕНИЕ	▲ 注意	▲ 危険
	O carro de transporte pode causar ferimentos. Não coloque as mãos sobre o trilho do carro de transporte.	Движущаяся каретка может быть причиной травмы. Не кладите руки на пути движения каретки.	刺しゅう機のキャリッジや刺しゅう枠が動いているときに、手や物を近づけないでください。 ケガの原因になります。	在绣花机的导轨或绣花框移动时，为避免造成伤害，请不要将手或物品靠近。

2

Etiketternas placering

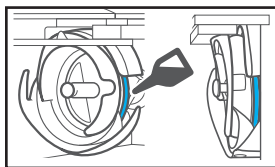

Applicera en droppe olja på kroken en gång om dagen före användning.

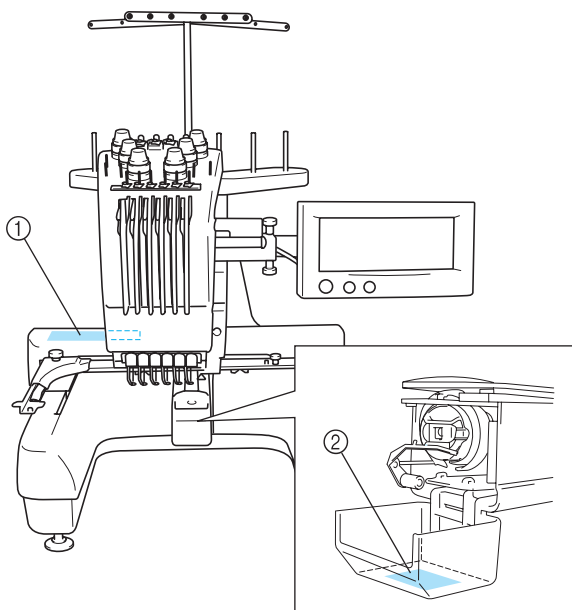

Försiktighetsåtgärder

För valfria broderkort

- Montera inte isär eller ändra broderkortet.
- Du bör inte kraftigt böja, tappa eller repa broderkortet eller placera tunga föremål på dem.
- Se till att broderkortet inte blöts ned av t.ex. vatten, lösningsmedel, drycker eller annan vätska.
- Använd eller förvara inte broderkortet på en plats som utsätts för statisk elektricitet eller elektriska störningar.
- Använd eller förvara inte broderkort på platser som utsätts för vibrationer eller stötar, direkt solljus, mycket damm (eller ludd), hög temperatur, hög luftfuktighet, kraftiga temperaturväxlingar eller magnetisk fältstyrka (t.ex. från högtalare).
- När broderdata hämtas från broderkortet ska maskinen inte utsättas för vibrationer eller stötar och du ska inte försöka ta bort broderkortet från maskinen.
- Förvara broderkort i avsedda skyddsodral.
- Om ett annat broderkort än våra originalbroderkort används kan det hända att maskinen inte fungerar korrekt. Se till att endast använda rekommenderade broderkort.
- Vissa licensierade eller upphovsrättsskyddade broderkort kan inte användas på den här brodermaskinen.
- Broderkort som säljs utomlands kan inte användas på den här brodermaskinen.
- Sätt endast i eller ta bort broderkort medan  visas på skärmen eller när brodermaskinen är avstängd (se sida 112).

Angående USB-media

- Montera inte isär eller ändra USB-media.
- Se till att USB-media inte blöts ned av t.ex. vatten, lösningsmedel, drycker eller annan vätska.
- Använd eller förvara inte USB-media på en plats som utsätts för statisk elektricitet eller elektriska störningar.
- Använd eller förvara inte USB-media på platser som utsätts för vibrationer eller stötar, direkt solljus, mycket damm (eller ludd), hög temperatur, hög luftfuktighet, kraftiga temperaturväxlingar eller magnetisk fältstyrka (t.ex. från högtalare).
- När broderdata hämtas från USB-media ska maskinen inte utsättas för vibrationer eller stötar och du ska inte försöka ta bort USB-media från maskinen.
- Det kan hända att det finns USB-media som inte går att använda med den här maskinen. Besök vår webbplats för mer information.
- Sätt endast i eller ta bort USB-media medan  visas på skärmen eller när du uppmanas byta media genom ett meddelande på skärmen (se sida 137).
- För ytterligare information läs instruktionshandboken som medföljde USB-media.

Namn på maskindelar och deras funktioner

Maskinbroderi med sex nålar

Maskinen har sex nålar, alla med trådar i olika färger. Genom att automatiskt välja rätt nål till varje färg kan maskinen sy brodermönster med flera färger. Mekanismen som gör att nålen rör sig uppåt och nedåt kallas för nålstång, och nålstängerna finns i nålstångsfacket. Nålstängerna kallas från höger till vänster: nålstång 1, nålstång 2, nålstång 3, nålstång 4, nålstång 5, och nålstång 6.

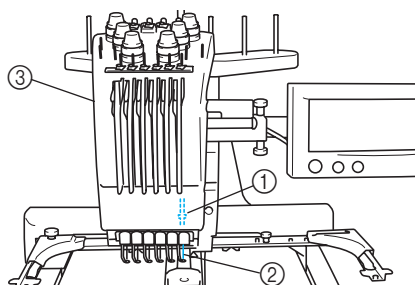

- ① Nålstång 1
- ② Nål 1
- ③ Nålstångsfack

Maskinen tilldelar automatiskt en trådfärg till varje nål. Om en nål redan har trätts med en färg som ska användas på nästa mönster, så tilldelar maskinen den färgen till nålen. Detta gör att antalet byten av trådrollar minskar. Detta medför dessutom att maskinen inte alltid tilldelar färger efter nålnummer; den tilldelar färger baserat på de färger som redan har trätts på.

Anmärkning

- Sömnaden sker inte nödvändigtvis i nummerordning efter nålstängerna.

De trådfärger som tilldelats nålstängerna listas på skärmen. Trä nålstängerna enligt anvisningarna.

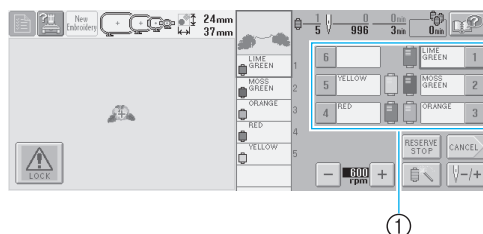

- ① De trådar som har trätts på nålstängerna visas på detta sätt.

Trådrollsstativen, trådspänningsknapparna, trådens uppfångningsmekanismer och trådvägar, som nämns vid påträdnigen av den övre tråden, varierar beroende på motsvarande nålstängsnummer.

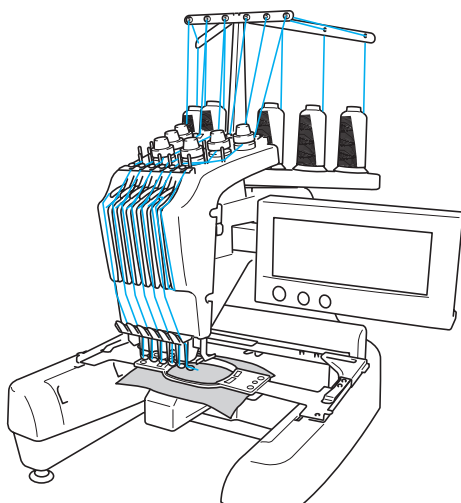

Alla sex nålarna kan inte användas samtidigt för att sy. Endast en nål i taget förs till broderingsläget. Enligt sömnadsordningen rör sig nålstångsfacket åt vänster och höger så att den nålstång och den nål som har trätts med rätt färg kan flyttas till broderingsläget.

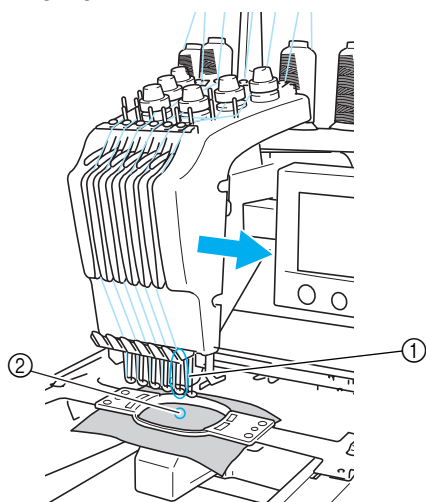

- ① Nål i broderingsläget
Nålen har placerats ovanför hålet i stygnplåten
- ②.

När maskinen startar sänks pressarfoten automatiskt, och broderiet sys medan tråd dras från materialen vid trådvakklippningen och medan trådfärger växlas (flyttar den nål som ska sy inom broderiet). Maskinen stannar när sömnaden är klar. Maskinen stannar när trådrullar måste bytas ut i de fall då mönstret innehåller sju eller flera färger. Anvisningar rörande detta visas då på LCD-skärmen.

Skillnader jämfört med maskiner med en nål

- **Kan sy brodermönster med maximalt sex färger utan att trådrullarna behöver bytas**
På maskiner med en nål måste trådrullen bytas och maskinen träs om varje gång en ny trådfärg ska användas. På den här maskinen behöver du inte byta trådrulle eller trä om maskinen om du vill använda brodermönster med maximalt sex färger. Maskinen återgår till den nål som redan används och syr automatiskt samma färg igen om det totala antalet färger är lägre än sex, och om ett totalt färgbyte görs mer än sju gånger.
- **Automatisk sömnad minskar sömnadstiden**
När maskinen har startats fortsätter den att gå automatiskt, utom vid byte av trådrullar när mönstren innehåller sju eller flera färger. Nedsänkningen av pressarfoten, de särskilda funktionerna vid start- och slutpositionerna, och bytet av trådfärger sker alla automatiskt. Sömnadstiden minskar eftersom maskinen kan byta tråd och avsluta stygnen.
- **Drar och håller automatiskt trådändarna mot tygets undersida i början och slutet av sömmen.**
Du behöver inte hantera den övre trådänden alls, eftersom maskinen automatiskt drar den övre tråden under tyget i början av en färg, och drar den övre tråden från tyget när en tråd ska klippas av.
- **Flyttar automatiskt broderramen till broderingsläget**
På maskiner med en nål är mönstret i de flesta fall centrerat i ramen, och tyget måste därför vara i rätt position inom broderramen med det önskade broderingslägets mittpunkt riktat mot mitten på broderramen. På den här maskinen flyttas istället broderramen för att fastställa broderingsläget, så att det blir lättare att sy mönstret var som helst i ramen. Dessutom kan du fritt bestämma broderingsläge när tyget har fästs och broderramen har satts fast på maskinen, oberoende av hur tyget har placerats i broderramen.

Andra funktioner

- LCD-skärm som är lätt att läsa och att använda**
 Färgerna i ett brodermönster kan med hjälp av den stora LCD-färgskärmen visas som en nästan helt verklighetstrogen bild. Eftersom LCD-skärmen är en pekskärm kan du dessutom trycka på de knappar som visas och på så sätt enkelt utföra olika åtgärder.

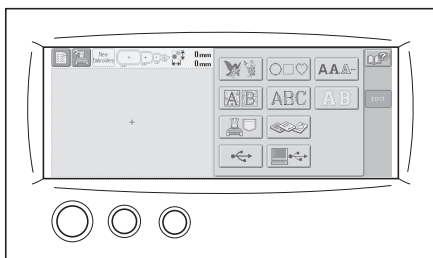

- Säkerhetsmekanism**
 Maskinen har en låsmekanism som hjälper till att förhindra skador till följd av ofrivilliga åtgärder. Maskinen måste låsas upp innan den kan startas. Färgen på start-/stoppknappen ändras för att visa om maskinen är låst eller inte.

Lyser rött

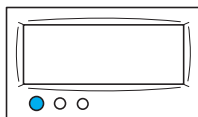

Maskinen är låst.

Blinkar grönt

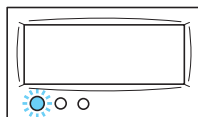

Maskinen kan startas.

- Stort urval av inbyggd information om trådfärger**
 Trådfärgsinformationen om tillverkarnas trådar finns tillgänglig, vilket gör det lätt att välja lämplig trådfärg.

1770 MA POLY	1369 MA RAYON	1176 SULKY	9091 R.A
1951 MA POLY	1137 MA RAYON	1024 SULKY	5694 R.A
1637 MA POLY	1037 MA RAYON	1037 SULKY	5678 R.A
1980 MA POLY	1068 MA RAYON	1187 SULKY	5860 R.A

- Den utökade funktionen för att visa trådfärger gör att färgerna kan visas i nästan verklighetstrogen färg**

Färgerna och trådfärgsnumren lagras i maskinminnet. Du kan välja färger ur detta trådfärgsbibliotek och skapa din egen färgtrådstabell. Mönstret kan visas med enbart de trådfärger som du har om mönsterfärgerna ändras med hjälp av den här tabellen. Dessutom kan brodermönstret visas som det ser ut efter att det broderats färdigt.

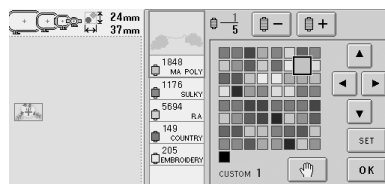

- Automatisk nålträdningfunktion**

Det är lätt att trä på nålen med den automatiska nålträdningfunktionen.

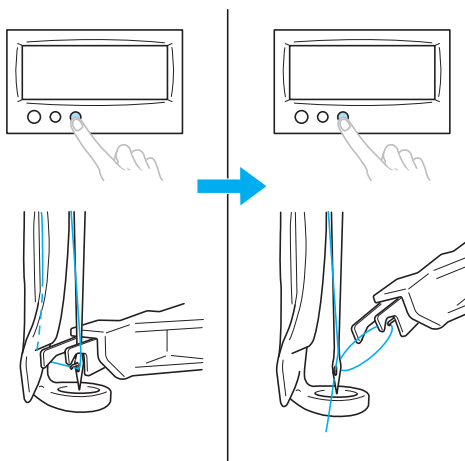

■ USB-portsuttag typ "B" (funktion) finns som standardutrustning

Brodermönster kan hämtas från en dator som är ansluten till maskinen via den medföljande USB-kabeln.

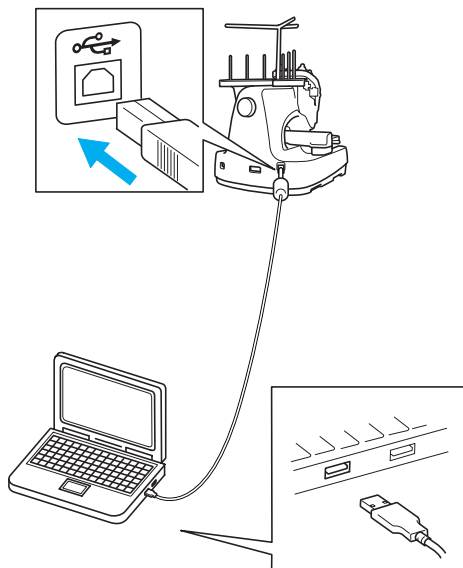

Tillgängliga funktioner

Mönster med en maximal storlek på 200 mm (H) × 300 mm (B) kan broderas. Broderier kan sys på kepsar om broderingen för keps (tillval) används.

■ Diverse inbyggda mönster

Utöver de många bokstavsmönstren finns brodermönster och rammönster inbyggda i maskinen, och om ett broderkort används som tillval blir många fler brodermönster tillgängliga.



■ Redigering av brodermönster

Bokstavs- och brodermönster kan kombineras, eller ett textarrangemang kan anges för att arrangera mönstren. Maskinen kan även ställas in på att sy samma mönster flera gånger.

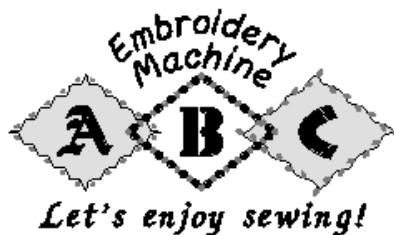

Bruksanvisningens upplägg

Bruksanvisningen är uppbyggd enligt beskrivningen nedan.

Läs före användning

Kapitel 1: Förberedelser

I det här kapitlet beskrivs hur brodyrmaskinen installeras och vilka olika förberedelser som krävs innan du börjar sy.

Kapitel 2: Broderhandledning

I det här kapitlet beskrivs de grundläggande broderåtgärderna i ordning - från hur du startar maskinen och syr ett mönster till hur du avslutar sömnaden. Följ stegen i handledningen för att brodera ett mönster och lära dig hur den här brodyrmaskinen fungerar.

Kapitel 3: Andra grundläggande procedurer

Det här kapitlet innehåller förklaringar till andra åtgärder än de som beskrevs i kapitel 2, t.ex. hur du syr ett mönster med minst sju färger, och andra nödvändiga åtgärder, som att byta nål.

Läs när du behöver ytterligare information

Kapitel 4: Broderinställningar

Det här kapitlet innehåller beskrivningar av de olika broderinställningar som gör det enkelt att redigera mönster.

Kapitel 5: Välja/redigera/spara mönster

Det här kapitlet innehåller information om att välja, redigera och spara brodermönster.

Kapitel 6: Grundläggande inställningar och hjälpfunktion

I det här kapitlet beskrivs hur du använder inställningsknappen, maskinens driftsknapp och hjälpknapp. Du får detaljerad information om hur du ändrar de grundläggande inställningarna på brodyrmaskinen och visningen på LCD-skärmen.

Kapitel 7: Appendix

Det här kapitlet innehåller beskrivningar av tekniker för olika broderåtgärder, tips på hur du skapar vackra broderier och information om underhållsrutiner och åtgärder som bör vidtas om problem uppstår.

Söka efter information

■ Söka i bruksanvisningen

Efter titel

Läs i beskrivningarna till vänster vad varje kapitel innehåller, och titta sedan i innehållsförteckningen.

Grundläggande funktioner hittar du i listan på den första sidan i kapitel 2. Du kommer till rätt sida med hjälp av tumflikarna på sidornas högerkanter.

Efter nyckelord

Sök i registret i slutet av den här bruksanvisningen. Titta efter det önskade nyckelordet, och läs sedan på den sida som anges.

Efter skärm

Beskrivningar av knapparna och annan information som visas på LCD-huvudskärmarna finns i tabellerna på sidan 49 till 57. Ytterligare information finns på den sida som anges.

Efter villkor

Olika tänkbara villkor och motsvarande åtgärder beskrivs på sida 58. Ytterligare information finns på den sida som anges.

■ Söka i maskinen

Den här maskinen är försedd med en hjälpfunktion.

Så här utför du en åtgärd

Tryck på maskinens driftsknapp och sök sedan efter önskad information. Mer information om hur du använder maskinens driftsknapp finns på sida 151.

Så här använder du en skärmfunktion

Tryck på hjälpknappen och sök sedan efter önskad information. Mer information om hur du använder hjälpknappen finns på sida 153.

Innehåll

Viktiga säkerhetsinstruktioner	i
Licensavtal	iv
Varningsetiketter	v
Försiktighetsåtgärder	vi
För valfria broderkort	vi
Angående USB-media	vi
Namn på maskindelar och deras funktioner	vii
Maskinbroderi med sex nålar	vii
Skillnader jämfört med maskiner med en nål	viii
Andra funktioner	ix
Tillgängliga funktioner	x
Bruksanvisningens upplägg	xi
Läs före användning	xi
Läs när du behöver ytterligare information	xi
Söka efter information	xi
Innehåll	xii

FÖRBEREDELSE **1**

Namn på maskinens delar och deras funktion	2
Sedd framifrån	2
Sedd från höger/bakifrån	3
Manöverpanel	3
Medföljande tillbehör	4
Tillbehör	4
Extra tillbehör	5
Installera maskinen	6
Säkerhetsåtgärder vid installation och transport	6
Installationsplats	7
Installera maskinen	8
Justera manöverpanelens position	9
Förbered trådledarsamlingen	10
Placering av trådstället	11
Sätta fast broderramshållaren	11

BRODERHANDLEDNING **13**

Försiktighetsåtgärder vid användning	14
Försiktighetsåtgärder vid strömförsörjning	14
Försiktighetsåtgärder gällande nålar	15
Kontrollera nålen	15
Försiktighetsåtgärder vid spole	15
Rekommendationer om övertråd	16
Tygrekommendationer	16
Skärmrekommendationer	16
Grundläggande procedurer	17
Sätta i spolen	18
Ta bort spolkapseln	18
Sätta i spolen	19
Installera spolkapseln	19
Slå på maskinen	20
Att förstå skärmarna	21
Skärmöversikt	22
Välja brodermönster	23
Välja ett brodermönster	24
Redigera brodermönstret	25
Fortsätter till skärmen för broderinställningar	25
Ange broderinställning	26

Förhandsgranska bilden	27
Kontrollera en förhandsgranskningsbild.....	27
Fästa tyget i broderramen	28
Fästa tyget i broderramen	28
Fästa broderramen vid maskinen	30
Sätta fast broderramen.....	30
Kontrollera broderområdet	32
Fortsätta till broderskärmen	32
Trä övertråden	33
Kontrollera nålstänger och trådfärger.....	33
Trä övertråden.....	35
Trä nålen.....	39
Sy broderiet	42
Börja brodera	42
Avbryta brodering	44
Kontrollera trådspänning	45
Ta bort broderramen och tyget	46
Ta bort broderramen	46
Ta bort tyget.....	46
Slå av maskinen	47
Snabbstartguide för skärmar	49
Knappdisplayer	49
Vanliga skärmkontroller	49
Förstå skärmen för val av mönstertyp	50
Förstå skärmen med mönsterlistan.....	51
Förstå skärmen för mönsterredigering.....	52
Förstå skärmen för broderinställningar.....	54
Förstå broderskärmen.....	56
Detta kan hjälpa dig om du har frågor	58
TEKNISKA TERMER:.....	58
MÖNSTER:	59
BRODERING:	59

ANDRA GRUNDLÄGGANDE PROCEDURER 61

Återuppta den åtgärd som utfördes innan maskinen stängdes av	62
Byta nål	63
Byta nålen	63
Korrekt användning av broderramarna	65
Typer av broderramar och applikationer	65
Fästa styvnadsmaterial (bakgrundsmaterial) med stryksida på tyget	66
Fästa tyget	67
Fästa tyget i den extra stora och den stora broderramen	67
Använda broderarket.....	68
Stora/små tygbitar.....	69
Broderramens position och rörelse	70
Ändra broderingsläget	72
Justera vinklen.....	73
Brodera ett mönster med minst sju färger	75
Kontrollera om trådrullbyte behövs	75
Byta trådrullar i mönster med minst sju färger	77
Meddelande om byte av trådrulle.....	77
Enkelt byte av trådrulle.....	78
Om tråden går av eller om undertråden tar slut under brodering	79
Om övertråden går av	79
Om undertråden går av eller tar slut.....	80
Brodera från början eller mitten på mönstret	81
Återuppta brodering efter att maskinen stängts av	83
Ställa in korrekt trådspänning	85
Justera undertrådens spänning.....	85
Justera övertrådens spänning	86

BRODERINSTÄLLNINGAR

87

Inställning av automatiskt låsstygn	88
Inställningar av start-/slutposition	89
Sy ett mönster längs en diagonal flera gånger	90
Inställning av maximal hastighet	91
Ställa in maskinen på att stanna vid färgbyten	92
Stoppa maskinen vid nästa färgbyte	92
Ange pauslägen före brodering	92
Tillfällig inställning av nålstång	94
Inställningar av reserverad nålstång	96

VÄLJA/REDIGERA/SPARA MÖNSTER

99

Försiktighetsåtgärder för broderdata	100
Välja brodermönster	102
Allmänt mönsterval	102
Brodermönster	104
Mönster med renässansbokstäver	105
Mönster med blomsterbokstäver	106
Applikationsbokstäver	107
Rammönster	108
Bokstavssömmar	109
Brodermönster lagrade i maskinen	111
Broderkort (tillval)	112
Dator (USB)	114
USB-media (finns i handeln)	117
Redigera brodermönstret (Skärmen för mönsterredigering)	119
Kombinera mönster	119
Välja mönster som ska redigeras	120
Flytta ett mönster	120
Spegelvända ett mönster horisontellt	121
Spegelvända ett mönster vertikalt	121
Ändra storleken på ett mönster	121
Roterat ett mönster	122
Ändra textarrangemanget på ett tecken	123
Ändra mellanrummen mellan tecknen	124
Ändra trådtätheten (endast för vissa tecken och rammönster)	125
Specificera flerfärgstext	126
Ändra färgerna på mönstret	127
Radera ett mönster	128
Redigera brodermönstret (Skärmen för broderinställningar)	129
Roterat hela mönstret	129
Skapa ett upprepande mönster	130
Ändra färgerna på mönstret	131
Redigera ett kombinerat mönster	132
Spara brodermönster	136
Maskinminne	136
Om brodermönstret inte kan sparas	136
USB-media (finns i handeln)	137

GRUNDLÄGGANDE INSTÄLLNINGAR OCH HJÄLPFUNKTION

139

Använda inställningsknappen	140
Inställningskärmens innehåll	140
Justera ljusstyrkan på LCD-skärmen	142
Slå på eller av summertonen	142
Ändra språk	143
Ändra måttenheter	143
Ändra skärmguiderna	143
Ändra tråd-färgsinformation	145
Utökad funktion för att visa trådfärger	146
Inställningar av anpassad trådtabell	147

Ange avklippning av trådövergång / "DST"-trådövergångskoder för avklippning.....	149
Ta bort korta stygn	150
Ange återstående trådlängd	150
Använda maskinens driftsknapp	151
Använda hjälpknappen	153
BILAGA	155
Sy applikationer.....	156
Sy applikationsmönster	156
Använda ett rammönster för att skapa applikationer (1)	157
Använda ett rammönster för att skapa applikationer (2)	158
Användbara tips för användning av maskinen	160
Kontrollera inbyggda mönsters trådspänning	160
Sy ett mönster som markerats på tyget	161
Färgrådstabell.....	163
Färger på broderdata av typen Tajima (".dst").....	163
Skapa vackra broderier.....	164
Trådar	164
Styvnadsmaterial (bakgrundsmaterial)	165
Fästeteknik.....	166
Tabell över kombinationer av tyg/styvnadsmaterial	167
VALFRIA TILLBEHÖR	
Fästa en extra broderam på brodyrmaskiner för industri	168
Använda den valfria kepsramen	169
Kepsram och dess tillbehör	169
Kepsstyper	170
Försiktighetsåtgärder när det gäller tyg	171
Förbereda användning av keps-ram.....	171
Fästa standardkepsramen vid monteringsjiggen och placera en keps i ramen	176
Fästa den avancerade kepsramen vid monteringsjiggen och placera en keps i ramen	180
Montera broderamshållaren	185
Ytterligare digitalinformation.....	186
Använda det valfria trådspolarsätet	188
Försiktighetsåtgärder	188
Valfritt trådspolarsäte och tillbehör.....	188
Installera det valfria trådspolarsätet	189
Ansluta nätadaptern	189
Spola tråd på trådspolen.....	190
Underhåll	193
Rengöra LCD-skärmen	193
Rengöra maskinytan.....	193
Rengöra kroken	193
Rengöra runt stygnplåten.....	194
Rengöra spolkapseln	195
Smörja maskinen.....	196
Felsökning	198
Felsökning på skärmen	198
Felsökning.....	199
Felmeddelanden	207
Om LCD-skärmen inte går att läsa.....	213
Om maskinen inte reagerar när du trycker på en knapp	213
Specifikationer	215
Specifikationer för brodyrmaskin.....	215
Index	216

1

FÖRBEREDELSE

Läs avsnittet "Medföljande tillbehör" på sidan 4 när du har packat upp maskinen, och försäkra dig om att du har alla tillbehör i listan. Brodyrmaskinen kan installeras när du har försäkrat dig om att alla tillbehör finns tillgängliga.

I det här kapitlet beskrivs hur maskinen installeras och vilka olika förberedelser som krävs innan du börjar sy.

Namn på maskinens delar och deras funktion	2
Sedd framifrån / 2	
Sedd från höger/bakifrån / 3	
Manöverpanel / 3	
Medföljande tillbehör	4
Tillbehör / 4	
Extra tillbehör	5
Installera maskinen	6
Säkerhetsåtgärder vid installation och transport / 6	Installationsplats / 7
Installera maskinen / 8	Justera manöverpanelens position / 9
Förbered trådledarsamlingen / 10	Placering av trådstället / 11
Sätta fast broderramshållaren / 11	

Namn på maskinens delar och deras funktion

Namnen på symaskinens olika delar och deras funktioner beskrivs nedan. Läs dessa beskrivningar noga så att du lär dig namnen på maskinens delar innan du använder symaskinen.

Sedd framifrån

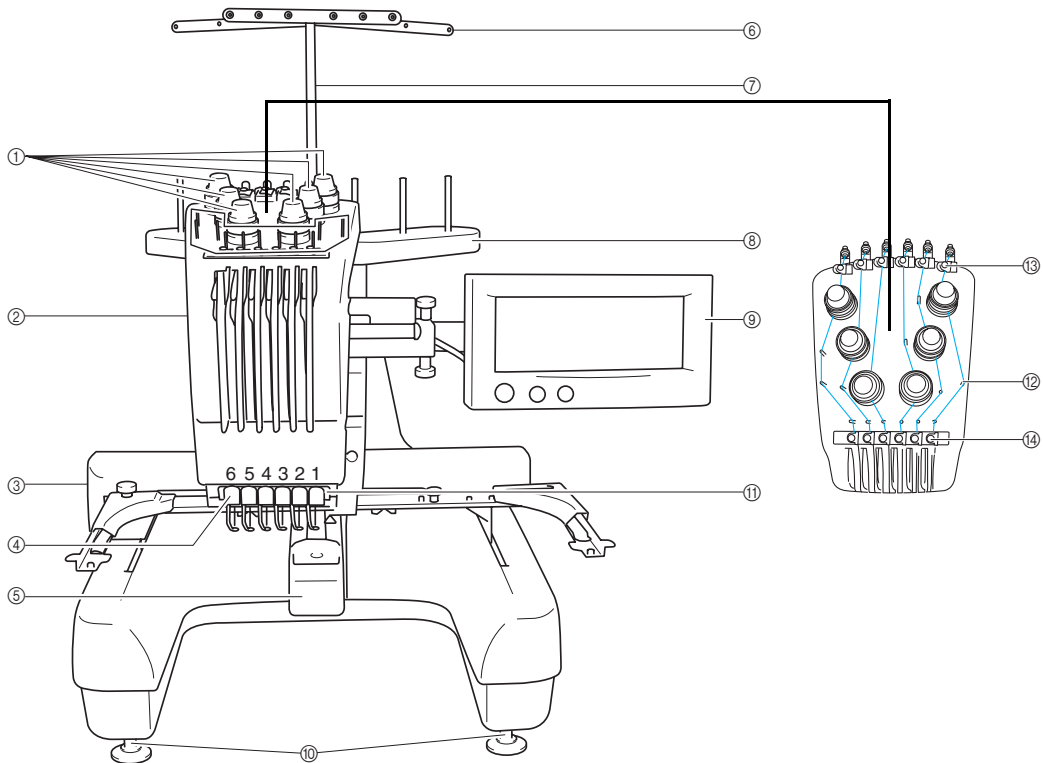

① **Trådspänningsknappar**

Justerar trådens spänning.

② **Nålstångsfack**

Facket flyttar sig till vänster och höger för att föra nålen till broderingsläget.

③ **Vagn**

Fäst broderarramen vid vagnen. Vagnen rör sig framåt, bakåt samt åt vänster och höger när maskinen är på eller då den broderar.

④ **Nedre trådledare**

⑤ **Krokskydd/krok**

Öppna krokskyddet och för sedan in spolkapseln i kroken.

⑥ **Trådledare**

⑦ **Stöd för trådledarsamling**

⑧ **Trådställ**

Installera 6 trådullar för att brodera.

⑨ **Manöverpanel**

⑩ **Fötter**

Justera höjden på benen med hjälp av fötterna.

⑪ **Symaskinslampa**

⑫ **Trådledarstift**

⑬ **Övre trådledare**

⑭ **Mellantrådledare**

Sedd från höger/bakifrån

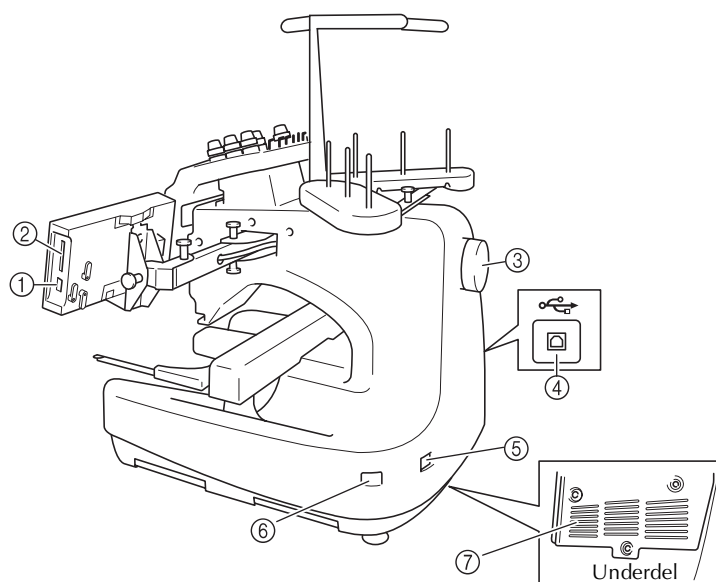

① USB-portsuttag typ "A" (värd)

När du använder USB-media ansluter du detta till portuttaget för USB typ "A" (värd).

② Broderkortsfack

Broderkort (säljs separat) förs in i broderkortsfacket.

③ Handhjul

Rotera handhjulet så att nålen rör sig uppåt och nedåt. Var noga med att vrida handhjulet moturs.

④ USB-portsuttag typ "B" (funktion)

När du skickar mönster från en dator till maskinen ska USB-kabeln från datorn kopplas till USB-portsuttaget typ "B" (funktion).

⑤ Väggkontakt

Sätt i kontakten på nätsladden i väggkontakten.

⑥ Huvudströmbrytare

Använd huvudströmbrytaren för att slå PÅ och AV maskinen (O).

⑦ Ventilskåror

Manöverpanel

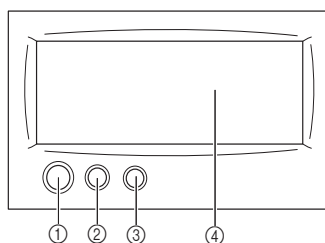

① Start-/stoppknapp

Tryck på start-/stoppknappen för att starta eller stoppa maskinen. Belysningen och färgen på knappen beror på maskinens funktionsstatus.

Lyser rött : När maskinen inte kan starta
sömnad

Blinkar grönt : När maskinen kan starta sömnad

Lyser grönt : Medan maskinen syr

Av : När maskinen är avstängd

② Trådavklippningsknapp

Tryck på trådavklippningsknappen om du vill klippa av både den övre tråden och undertrådarna.

③ Knapp för automatisk nålträdning

Tryck på knappen för automatisk nålträdning när du vill trä på nålen.

④ LCD (pekskärm)

Tryck på de knappar som visas på pekskärmen för att välja och redigera mönster, och för att bekräfta information av olika slag.

Medföljande tillbehör

Kontrollera att följande tillbehör finns med när du har öppnat lådan. Kontakta återförsäljaren om något saknas eller är skadat.

Tillbehör

De tillbehör som listas nedan medföljer den här maskinen. Använd de tillbehör som medföljer maskinen.

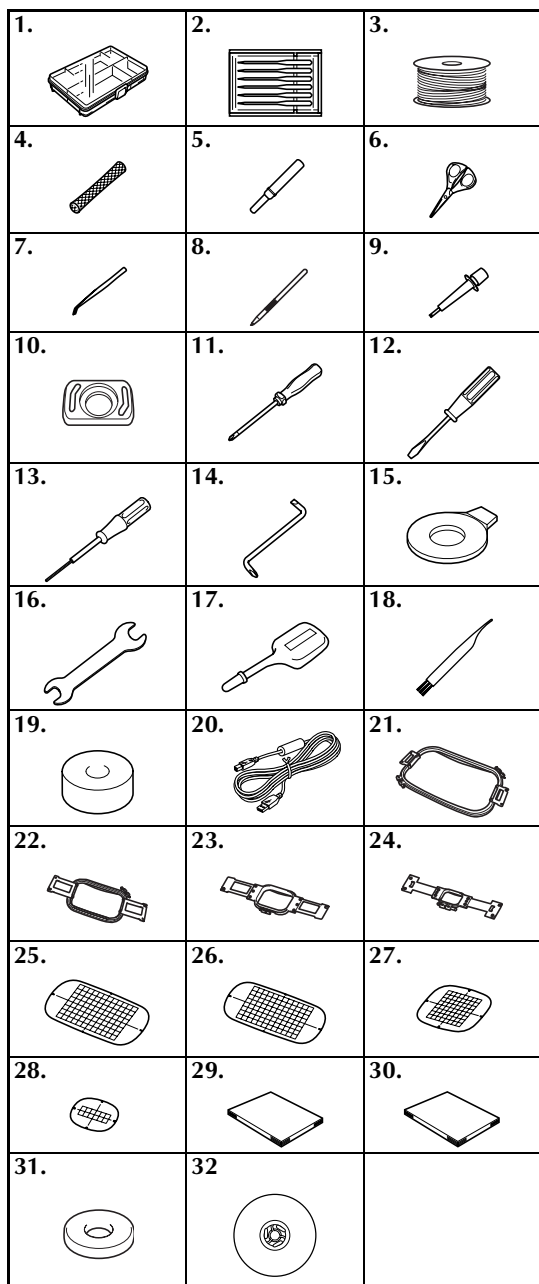

Nr	Artikelnamn	Modellnamn	Artikelnummer
1	Tillbehörsbehållare		XC6482-051
2	Nålförpackning (2 st.)	PRHA1BR11	XC6469-001
3	Förspolad trådspole (6 st.)		XC6368-051
4	Spolnät (6 st.)		S34455-000
5	Sprättkniv		X54243-051
6	Sax		XC1807-121
7	Pincett		XC6542-051
8	Pekpenna		XA9940-051
9	Verktyg för nålbyte (trådpåträdare)		XC4957-051
10	Stygnplåtens avståndsbricka		XC6499-151
11	Phillips skruvmejsel		XC6543-051
12	Standardskruvmejsel		X55468-051
13	Sexkantskruvmejsel		XC5159-051
14	Vinkelskruvmejsel		XC6545-051
15	Skivformad skruvmejsel		XC1074-051
16	Skruvnyckel 13 x 10		XC6159-051
17	Smörjare		XZ0206-051
18	Rengöringsborste		X59476-051
19	Vikt		XC5974-151
20	USB-kabel		XD1851-051
21	Broderarram (extrastort) 200 mm (H) x 300 mm (B) (7-7/8 tum (H) x 11-3/4 tum (B))	PRH300	XC6284-052
22	Broderarram (stor) 130 mm (H) x 180 mm (B) (5-1/8 tum (H) x 7-1/8 tum (B))	PRH180	XC6285-052
23	Broderarram (medium) 100 mm (H) x 100 mm (B) (4 tum (H) x 4 tum (B))	PRH100	XC6286-052
24	Broderarram (liten) 40 mm (H) x 60 mm (B) (1-1/2 tum (H) x 2-3/8 tum (B))	PRH60	XC6287-052
25	Broderark (extrastort) 200 mm (H) x 300 mm (B) (7-7/8 tum (H) x 11-3/4 tum (B))		XC5704-051
26	Broderark (stort) 130 mm (H) x 180 mm (B) (5-1/8 tum (H) x 7-1/8 tum (B))		XC5721-051
27	Broderark (medium) 100 mm (H) x 100 mm (B) (4 tum (H) x 4 tum (B))		XC5759-051
28	Broderark (litet) 40 mm (H) x 60 mm (B) (1-1/2 tum (H) x 2-3/8 tum (B))		XC5761-051
29	Bruksanvisning		XE2710-001
30	Snabbstartsguide		XE2728-001
31	Filtbricka (6 st.)		XC7134-051
32	Lock (6 st.)		130012-054

Extra tillbehör

Följande extra tillbehör finns.

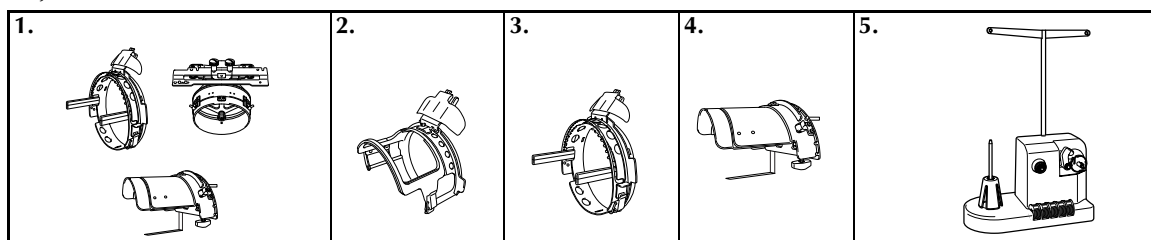

1. Sats för avancerad kepsram

Modellnamn: PRCF2
Artikelnummer: XC7609-052

(Se anvisningar på sida 169.)

2. Kepsram av standardtyp

Modellnamn: PRCFH1
Artikelnummer: XC6958-052

3. Avancerad kepsram

Modellnamn: PRCFH2
Artikelnummer: XC7610-052

4. Fästningsjigg

Modellnamn: PRCFJ2
Artikelnummer: XC7611-052

5. Trådspolarsats

Modellnamn: PRBW1
Artikelnummer: XC6290-162 (för Australien)
(Se anvisningar på sida 188.)

6. Broderkort



Obs!

- Artikelnumret kan variera beroende på var maskinen inhandlades.
- Broderkort som säljs utomlands är inte kompatibla med den här brodymaskinen.

Nr	Artikelnamn	Modellnamn	Artikelnummer
1	Alfabetet	SA298	X58317-003
2	Blomma	SA299	X58321-003
10	Monogram emblem	SA307	X59567-003
11	Ram	SA311	XA0257-001
12	Transport	SA312	XA0275-001
13	Sportemblem	SA313	XA0517-003
14	Stora blommor	SA314	XA1223-003
16	Hundar & katter	SA316	XA1406-003
19	Marin	SA319	XA2452-001
20	Nätta mönster	SA320	XA2869-003
25	Häst	SA325	XA3791-003
27	Fåglar	SA327	XA4289-003
28	Jul	SA328	XA4502-003
29	Spets	SA329	XA4664-003
30	Vilda djur	SA330	XA4771-003
31	Stora blommor II	SA331	XA5037-003
32	Instrument	SA332	XA5386-001
33	Träd	SA333	XA5567-003
35	Katter & hundar II	SA335	XA5629-003
36	Frukt & grönsaker	SA336	XA5659-003
37	Applikationsalfabet	SA337	XA5753-003
38	Ängel	SA338	XA5781-001
39	Dockansikte	SA339	XA5978-001
40	Sport 3	SA340	XA6111-001
41	Renässansalfabet	SA341	XA6586-003
42	Lantbruk	SA342	XA6733-003
43	Viktorianskt	SA343	XA6769-003
44	Spets2	SA344	XA6849-003

Nr	Artikelnamn	Modellnamn	Artikelnummer
45	Fantasi	SA345	XA7770-003
47	Fjäril	SA347	XA8206-003
49	Folkligt	SA349	XA8348-001
50	Älvor & blommor	SA350	XA8414-003
51	Klippdockor	SA351	XA8563-001
52	Björnar	SA352	XA8511-003
53	Scen	SA353	XA8936-003
54	Tedags	SA354	XA9129-001
55	Trädgård	SA355	XA9348-003
56	Asiatiskt	SA356	XC0025-003
57	Stora jul	SA357	XC0057-001
58	Nya lapptäckstraditioner	SA358	XC0861-003
60	Sommarskoj	SA360	XC1168-001
61	Blusdekorationer	SA361	XC1304-003
62	Zodiakens tecken	SA362	XC1502-001
63	Kanin	SA363	XC1646-001
64	Farmor	SA364	XC2176-003
65	Rött broderi	SA365	XC4220-003
66	Popmix	SA366	XC4819-003
67	Hemdekorering	SA367	XC7048-003
68	Korsstyg 1	SA368	XC7097-003
69	Motiv för sporttröjor	SA369	XC7274-003
70	Korsstyg 2	SA370	XC7550-003
71	Släktklenod	SA371	XC9094-003
72	Korsstyg 3	SA372	XC9082-003
73	Japanskt	SA373	XD0130-003
74	Klippbok	SA374	XD1091-003
75	Spetsar	SA375	XD1193-003

* Har utgått



Anmärkning

- Kontakta närmaste auktoriserade återförsäljare om du vill beställa ytterligare delar och tillbehör. Ange rätt artikelnummer vid beställning.

Installera maskinen

Nedan beskrivs hur maskinen installeras. Om maskinen installeras felaktigt kan den börja skaka eller ge ifrån sig höga ljud, och broderierna blir felsydda. Ett broderbord finns även tillgängligt som tillval.

Säkerhetsåtgärder vid installation och transport

! VAR FÖRSIKTIG

- Temperaturen i omgivningen där maskinen används ska vara mellan 5 °C (40 °F) och 40 °C (104 °F). Fel kan uppstå på maskinen om den används i en för kall eller för varm omgivning.
- Använd inte maskinen på en plats där den utsätts för direkt solljus, eftersom detta kan medföra att fel uppstår på maskinen.
- Installera maskinen med de fyra fötterna helt i kontakt med bordet, så att maskinen står jämnt.
- Ställ ingenting under brodyrmaskinen som riskerar att blockera ventilskårorna undertill på baksidan, och se till att ludd eller damm inte samlas i ventilskårorna, eftersom detta kan medföra att maskinmotorn överhettas, vilket kan leda till brand eller orsaka skada på maskinen.
- Maskinen väger omkring 37 kg (81 lb). Brodyrmaskinen bör transporteras och installeras av två personer.
- När maskinen transporteras måste två personer lyfta den från botten vid de markerade positionerna. Om maskinen lyfts från någon annan position kan den skadas eller välta, vilket kan orsaka personskador.

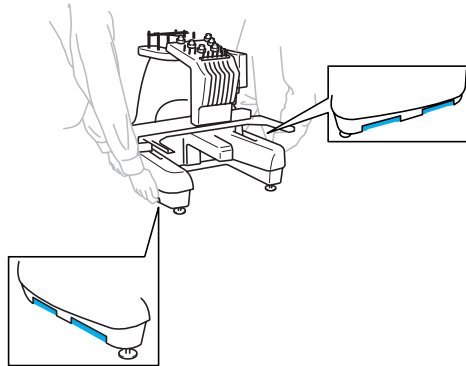

- Vid åskväder ska maskinen stängas av och nätsladden dras ur. Åska kan medföra att fel uppstår på maskinen.
- Sätt inte i nätsladdens kontakt innan maskininstallationen är helt genomförd, annars finns det risk för skador om du trycker på start-/stoppknappen av misstag så att maskinen börjar sy.
- Använd skyddsglasögon och handskar när du smörjer maskinen så att olja eller fett inte kommer i kontakt med ögon eller hud. Se till att du inte får in olja eller fett i munnen. Förvara oljan och fett utom räckhåll för barn.

Installationsplats

Installera maskinen på en plats som uppfyller följande krav.

- Placera maskinen minst 50 mm från väggen
- Se till att maskinen har tillräckligt utrymme
- Placera inga föremål inom broderarramens räckvidd
- Installera maskinen nära ett eluttag
- Använd en jämn och stabil yta, t.ex. ett bord
- Använd en yta som klarar att bära maskinens vikt (ca 37 kg)
- Lämna utrymme kring ventilskårorna undertill mot baksidan

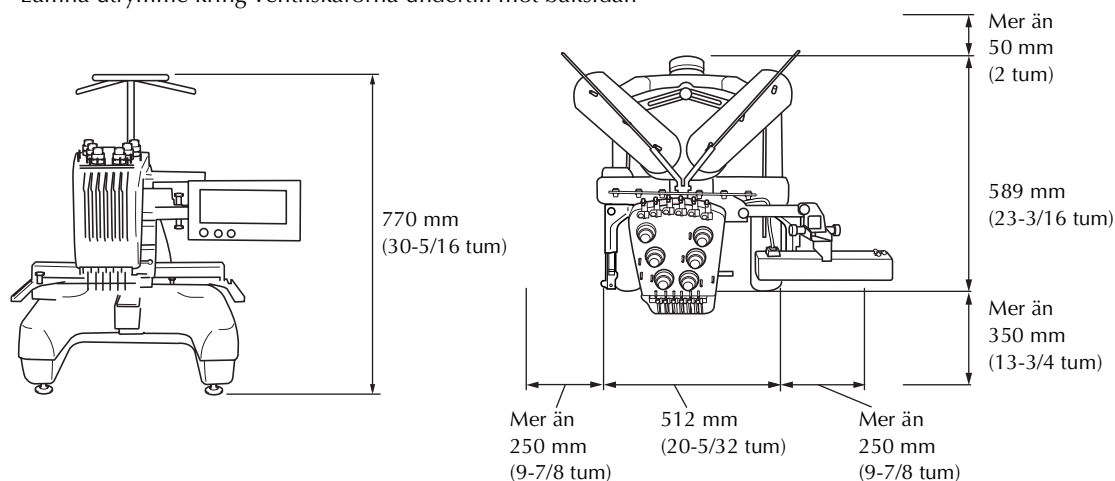

! VAR FÖRSIKTIG

- Undvik att fel eller skador uppstår genom att inte installera maskinen på en plats som utsätts för något av det följande:

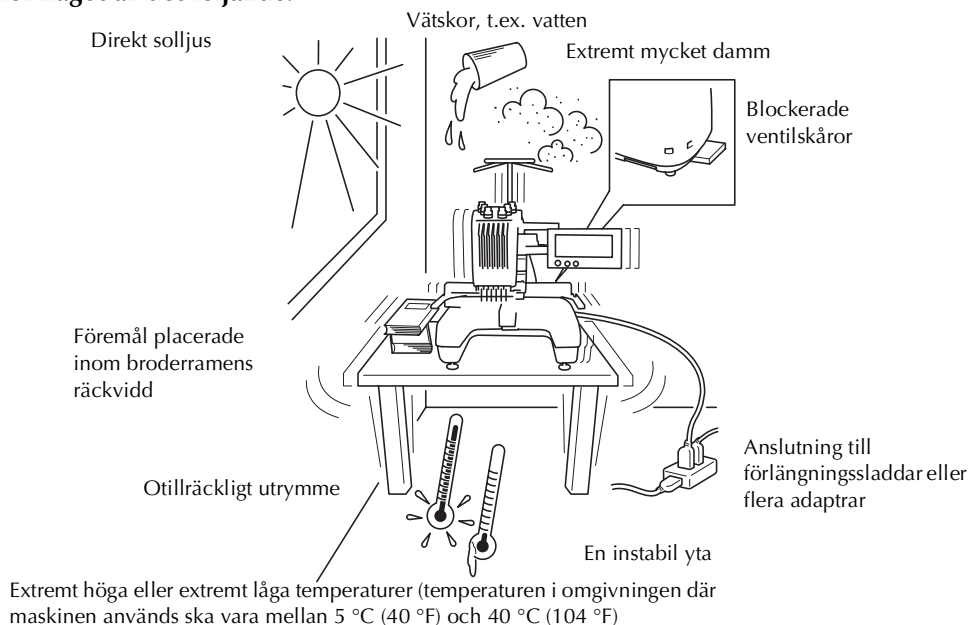

Obs!

- Säkerhetsinformation: Eftersom maskinen väger omkring 37 kg (81 lb) får den inte installeras på ett instabilt bord eller annat instabilt underlag.

Installera maskinen

När du installerar maskinen ska du justera benen så att maskinen står stadigt.

- 1** Kontrollera att ingen förpackningstejp sitter kvar på maskinen och att allt förpackningsmaterial har tagits bort.

- 2** Kontrollera att det finns tillräckligt utrymme omkring maskinen där den ska installeras.

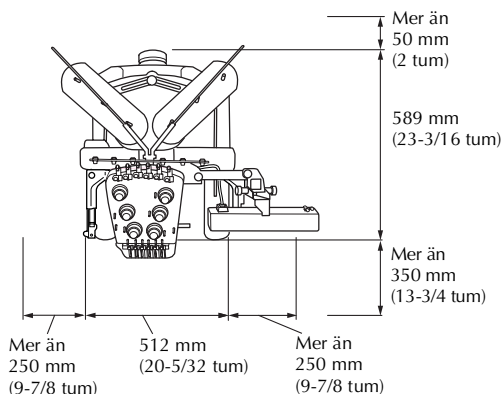

- 3** Justera benen så att maskinen står stadigt. Använd skruvnyckeln som ingår i leveransen och lossa låsmuttern på det ben du vill justera.

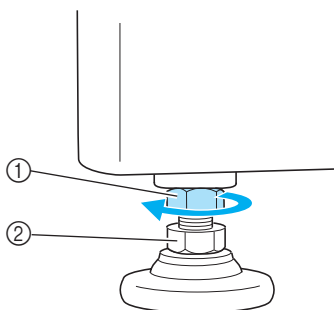

- ① Låsmutter
 - ② Justerbar fotmutter
- Foten kan vridas.

- 4** Använd skruvnyckeln som ingår i leveransen för att vrida fotens justerbara fotmutter. Om muttern vrids i riktning ① blir benet längre, om den vrids i riktning ② blir det kortare.

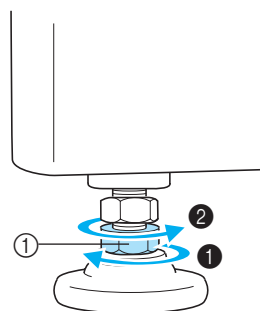

- ① Justerbar fotmutter
 - Justera alla fyra benen så att de säkert har kontakt med bordet.

- 5** Dra åt muttrarna med skruvnyckeln när alla ben har justerats till önskad längd.

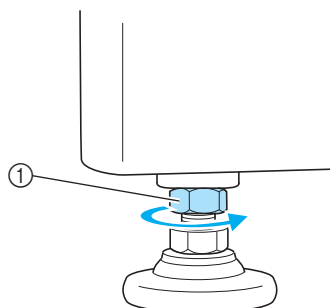

- ① Låsmutter

- 6** Tryck nedåt på brodymaskinens alla hörn för att kontrollera att den står stabilt.

Om den fortfarande står ostadigt utför du steg ③ till och med ⑤ på nytt för att justera benen.

Justera manöverpanelens position

Justera riktning och vinkel på manöverpanelen så att du enkelt kan använda den.

- 1** Lossa 2 vingskruvar för att flytta manöverpanelen framåt.

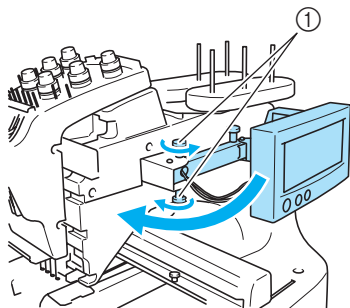

① Vingskruvar

- 2** Justera manöverpanelen så att den står i en position där den är lätt att använda, och dra sedan åt vingskruvarna.

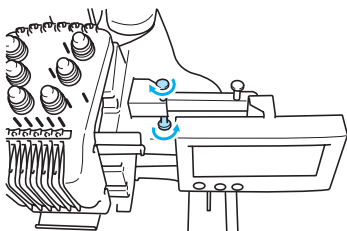

- 3** Justera riktningen på manöverpanelen. Lossa vingskruven, justera manöverpanelen så att den står i en position där den är lätt att se, och dra sedan åt vingskruven.

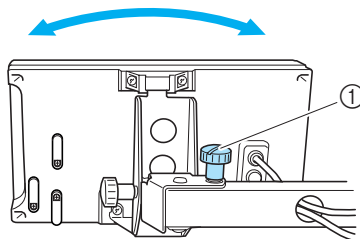

① Vingskruv

- 4** Justera vinkeln på manöverpanelen. Lossa de 2 vingskruvarna bakom manöverpanelen, justera manöverpanelen så att den står i en vinkel där den är lätt att se, och dra sedan åt vingskruvarna.

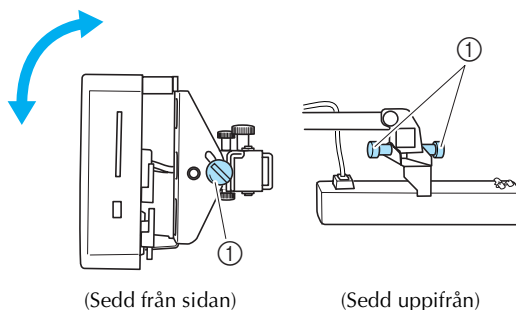

① Vingskruvar



Obs!

- Använd den skivformade skruvmejseln som ingår i leveransen, och lossa och dra åt de fem vingskruvarna ordentligt.

Förbered trådledarsamlingen

Lyft trådledarsamlingen. Hämta Phillips-skruvmejseln som ingår i leveransen.

- 1** Använd Phillips-skruvmejseln och lossa skruvarna på den vänstra sidan på stödet till trådledarsamlingen så att denna kan lyftas. Ta bort skruv ①, och vrid sedan skruv ② tre eller fyra gånger för att lossa den.

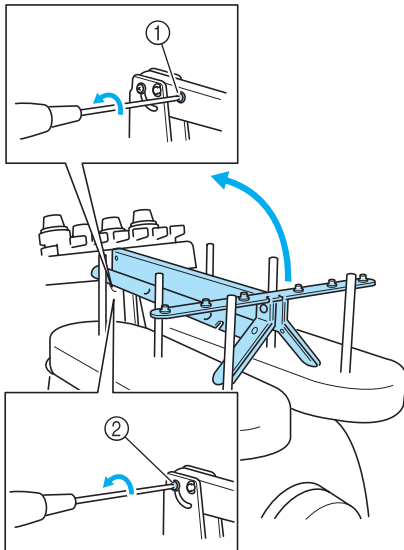

- ① Ta bort skruven.
② Vrid skruven tre eller fyra gånger för att lossa den.

- 2** Lyft trådledaren i position och dra åt skruv ② på vänster sida. Sätt in skruv ① på höger sida på stödet till trådledarsamlingen och dra åt.

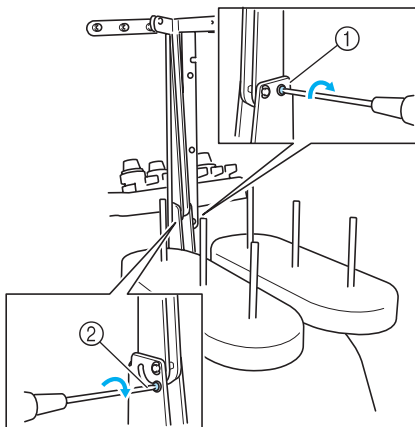

- ① Sätt in skruven och dra åt.
② Dra åt skruven.

- 3** Använd Phillips-skruvmejseln och lossa skruvarna på vänster och höger på trådledarsamlingen och lyft upp trådledaren så att den är rak.

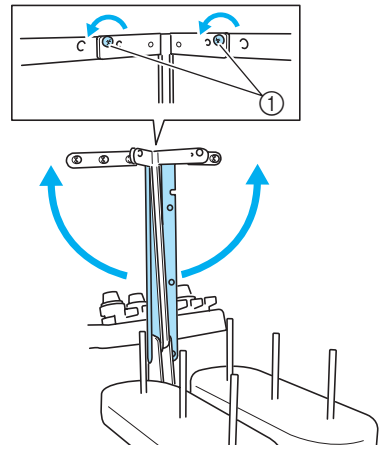

- ① Lossa skruvarna

- 4** Dra åt skruvarna på vänster och höger sida på trådledarsamlingen.

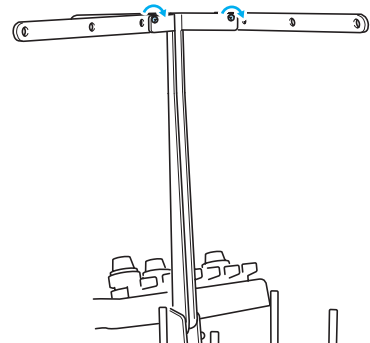

Obs!

- Om skruvarna inte har lossats tillräckligt kan det bli svårt att flytta stödet till trådledarsamlingen och trådledaren. Använd inte för stor kraft när du flyttar stödet till trådledarsamlingen och trådledaren. Kontrollera att skruvarna lossats tillräckligt innan du flyttar dessa delar.
- Kontrollera att skruvarna har dragits åt tillräckligt, så att stödet till trådledarsamlingen och trådledare sitter säkert.

Placering av trådstället

Säkra trådstället i broderingsläget.

- 1 Lossa vingskruven och öppna sedan trådstället till vänster och höger.

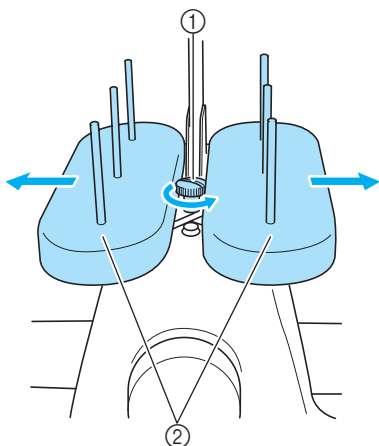

- ① Vingskruv
- ② Trådställ

- 2 Dra åt vingskruven när trådstället har öppnats helt.

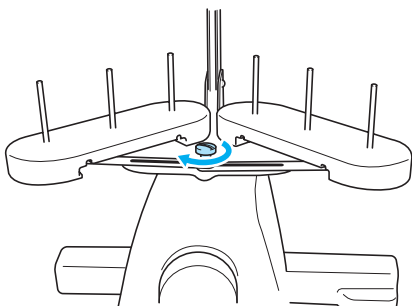

- Säkra trådstället i det öppna läget.

Sätta fast broderramshållaren

Fäst broderramshållaren vid vagnen.

- 1 Ta bort de två vingskruvarna på broderramshållaren.

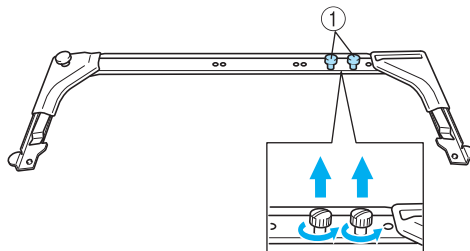

- ① Vingskruvar

- 2 Rikta in hålen i broderramshållaren mot stiften på vagnens monteringsplatta för ram.

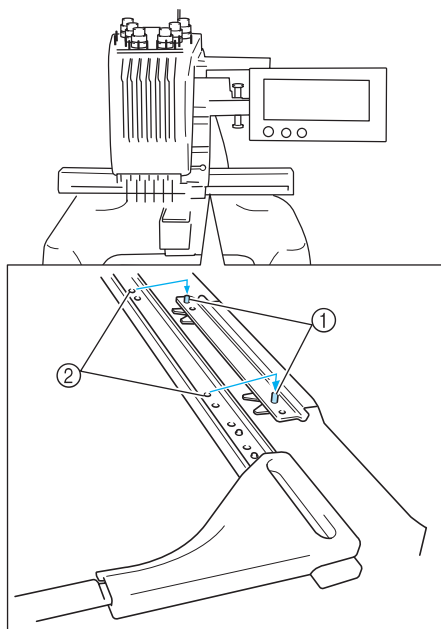

- ① Stift på monteringsplattan för ram
- ② Hål i broderramshållaren

3 Säkra broderramshållaren med den två vingskruvarna.

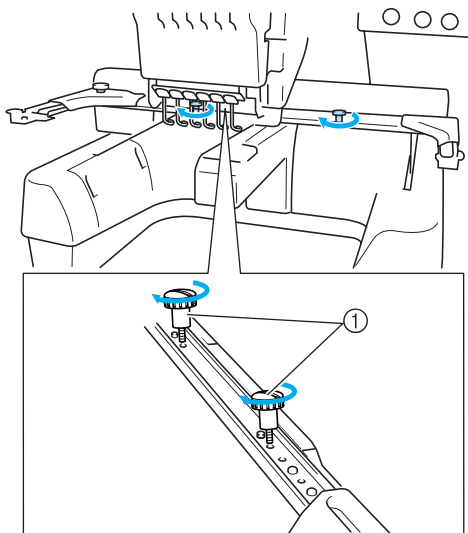

① Använd de vingskruvar du tog bort i steg ①.



Obs!

- Använd den skivformade skruvmejseln som ingår i leveransen, och dra åt vingskruvarna ordentligt.

Sedan är förberedelsen av maskinen klar.

2

BRODERHANDLEDNING

I det här kapitlet beskrivs de grundläggande broderåtgärderna i ordning - från hur du startar maskinen och syr ett mönster till hur du avslutar sömnaden. Följ stegen i handledningen för att brodera ett mönster och lära dig hur den här brodymaskinen fungerar.

Försiktighetsåtgärder vid användning.....	14
Grundläggande procedurer	17
Snabbstartguide för skärmar	49
Detta kan hjälpa dig om du har frågor	58

Sätta i spolen	1
Slå på maskinen	2
Välja brodermönster	3
Redigera brodermönstret	4
Ange broderinställning	5
Förhandsgranska bilden	6
Fästa tyget i broderramen	7
Fästa broderramen vid maskinen	8
Kontrollera broderområdet	9
Trä övertråden	10
Sy broderiet	11
Kontrollera trådspänning	12
Ta bort broderramen och tyget	13
Slå av maskinen	14

Försiktighetsåtgärder vid användning

Nedan beskrivs de punkter som krävs för en korrekt användning av maskinen.

Försiktighetsåtgärder vid strömförsörjning

Vidta följande försiktighetsåtgärder för strömförsörjningen.

VARNING

- Använd enbart vanlig hushållsström som strömkälla. Användning av andra strömkällor kan orsaka brand, elstötar eller maskinskador.
- Om något av följande inträffar ska du stänga av brodyrmaskinen och dra ur nätsladden. Annars kan resultatet bli brand, elchock eller maskinskada.
 - När du inte är i närheten av maskinen.
 - Efter att du har slutat använda maskinen.
 - Om det blir strömavbrott medan maskinen används.
 - Om maskinen inte fungerar ordentligt, till exempel om en anslutning är lös eller avbruten.
 - Under åskväder.

VAR FÖRSIKTIG

- Koppla inte in den här maskinen med förlängningsladdar eller med adaptrar där flera andra apparater är inkopplade, eftersom detta kan orsaka brand eller elchock.
- Sätt inte in eller dra ut nätsladden med våta händer, detta kan orsaka elchock.
- När du drar ut nätsladden måste du först stänga av maskinen, och sedan ta tag i kontakten när du drar ur sladden. Att dra i sladden kan göra att den skadas eller medföra brand eller elchock.
- Tillåt inte att sladden skärs av, skadas, modifieras, böjs kraftigt, dras, vrids eller buntas ihop. Placera inte heller tunga föremål på sladden eller utsätt den för värme. Detta kan skada sladden och orsaka brand eller elchock. Avbryt användning av maskinen om nätsladden eller kontakten är skadad, och lämna in maskinen på reparation hos närmaste auktoriserade återförsäljare innan du använder den igen.
- Dra ur sladden om maskinen inte ska användas på en längre tid, annars kan brand uppstå.

Försiktighetsåtgärder gällande nålar

Följ alltid de följande försiktighetsåtgärderna som rör korrekt val av nål till maskinen.

! VAR FÖRSIKTIG

- Maskin är avsedd för brodernålar för hemmabruk. Tillverkaren rekommenderar nålen "HAX 130 EBBR" (Organ). Schmetz-nålar 130/705 H-E kan användas som substitut. Om du använder andra nålar kan nålen eller tråden gå av eller skada nålträdningfunktionen eller orsaka personskador.
- Använd aldrig böjda nålar. Böjda nålar bryts lätt, vilket kan orsaka personskador.

Kontrollera nålen

Att sy med en böjd nål är extremt farligt eftersom nålen kan brytas medan maskinen används. Placera nålens plana del på en jämn yta och kontrollera att avståndet mellan nålen och ytan är jämnt. Byt ut nålen mot en ny om nålen är böjd eller om spetsen har gått av. (Se "Byta nål" på sida 63.)

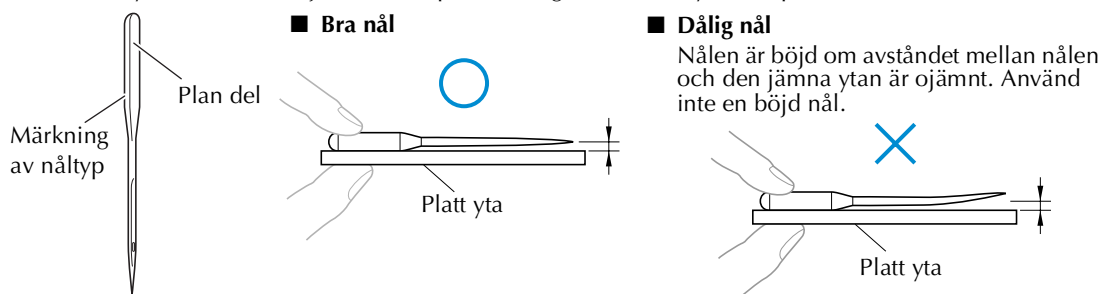

Försiktighetsåtgärder vid spole

Vidta följande säkerhetsåtgärder för spolen.

! VAR FÖRSIKTIG

- Använd endast förspolad trådspole (COATS "L" typ/TRU-SEW POLYESTER "Filaments") eller spolar speciellt avsedda för den här maskinen. Användning av andra spolar kan leda till maskin- eller personskador.

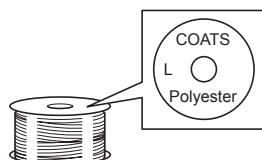

- Använd alltid undertråd som spolats på rätt sätt, annars kan nålen gå av eller trådspänningen bli fel.

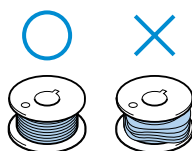

- När du spolar upp tråd på en spole ska du endast använda trådspolare som finns som tillval (se sida 188) och metallspolar (Artikelnummer: 100376-053).
- När du spolar upp tråd på spolen ska du använda undertråd i bomull eller spunnen polyester (mellan 74 dtex/2 och 100 dtex/2).

Rekommendationer om övertråd

Följ alltid dessa försiktighetsåtgärder rörande övertråden.



Obs!

- Vi rekommenderar att du använder brodertråd av eller polyester (120 den x 2 / 135 dtex x 2 / 40 vikt (i Nord- och Sydamerika samt Europa) / #50 (i Japan)).

Tygrekommendationer

Var noga med att följa nedanstående rekommendationer angående tyget.



Obs!

- Maskinen kan brodera tyger som är upp till 1 mm tjocka. Om du syr i tjockare tyg kan nålen böjas eller gå av.
- När maskinen broderar överlappande stygn har nålen svårt att tränga igenom tyget, vilket kan leda till att den böjs eller går av.



Obs!

- Använd styvnadsmaterial på tunna eller tånjbara tyger. (Se "Fästa styvnadsmaterial (bakgrundsmaterial) med stryksida på tyget" på sida 66 för mer information)
- Vid brodering på stora tygstycken måste du se till att tyget inte fastnar i vagnen.

Skärmrekommendationer

Följ alltid de följande rekommendationerna rörande användning av skärmen.



Obs!

- Vidrör skärmen endast med fingret eller den medföljande pekpenan. Använd inte en vass penna, skruvmejsel eller något annat hårt eller vasst föremål. Tryck inte heller för hårt på displayen, eftersom den då kan skadas.
- Hela eller delar av displayen kan ibland bli mörkare eller ljusare beroende på temperaturförändringar. Detta är inte ett tecken på att något är fel. Justera ljusstyrkan om det är svårt att läsa på displayen. (Se "Om LCD-skärmen inte går att läsa" på sida 213.)
- Displayen kan vara mörk direkt efter att du har slagit på brodyrmaskinen. Detta är normalt för bakgrundsbelysningen och är inte ett tecken på att något är fel. Efter cirka 10 minuter ska displayen uppnå sin normala ljusstyrkenivå.
- Om du inte ser displayen rakt framifrån kan färgerna se förvrängda ut, eller så kan displayen vara svår att läsa. Detta är normalt för displayen och är inte ett fel. Sitt rakt framför displayen när du använder den.

Grundläggande procedurer

Nedan beskrivs de grundläggande procedurerna vid brodering.
Innan du använder brodymaskinen bör du sätta dig in i hela proceduren nedan.

Procedur	Åtgärd	Sida i handledningsreferens	Sida i referens till användning procedur
1	Montera spolen.	s. 18	s.15
2	Slå på maskinen.	s. 20	s.14, 16
3	Välj ett brodermönster.	s. 23	
4	Redigera brodermönstret.	s. 25	
5	Ange broderinställningarna.	s. 26	
6	Kontrollera förhandsgranskningsskärmen.	s. 27	
7	Fäst tyget i broderramen.	s. 28	s. 16
8	Fäst broderramen vid maskinen.	s. 30	
9	Kontrollera broderområdet.	s. 32	
10	Trä övertrådarna.	s. 33	s.16
11	Lås upp maskinen, och tryck sedan på start-/stoppknappen för att börja brodera. (Maskinen stannar automatiskt när broderiet är färdigt.)	s. 42	
12	Kontrollera trådspänningen.	s. 45	
13	Ta bort broderramen, och ta sedan bort tyget från ramen.	s. 46	
14	Stäng av maskinen.	s. 47	

(Exempel) Brodermönster



På de följande sidorna beskrivs hur du går tillväga för att brodera det mönster som visas till vänster.

Broderingen kan fortsätta utan att du redigerar mönstret eller anger broderinställningar, men se sida 119 om du vill veta mer om att redigera mönster, och se sida 87 för mer information om hur du anger broderinställningar.

Beskrivningar av knapparna och annan information som visas på LCD-huvudskärmarna finns i tabellerna på sidan 49 till 57. Använd de här tabellerna som snabbreferens.

De försiktighetsåtgärder som måste vidtas under de grundläggande procedurerna går igenom på sidorna 14 till 16. Dessa åtgärder måste följas noga för att maskinen ska fungera ordentligt. Läs igenom dessa åtgärder.

1. Sätta i spolen

När du köper maskinen är det bara spolkapseln som sitter i kroken. Sätt in en spole med undertråd när du vill brodera. Försiktighetsåtgärder när det gäller spolen finns på sida 15.

Obs!

- Maskinen kan inte ange hur mycket undertråd det finns kvar. Kontrollera innan du börjar brodera att undertråden räcker till hela mönstret.
- Var noga med att rengöra spolkapseln varje gång du byter spole. Mer information om hur du rengör spolkapseln finns på "Rengöra spolkapseln" på sida 195.

Ta bort spolkapseln

- 1 **Öppna täckplåten för kroken.**
Dra täckplåten för kroken mot dig.

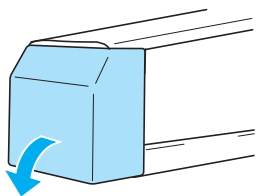

- 2 **Dra trådlyftaren mot dig.**

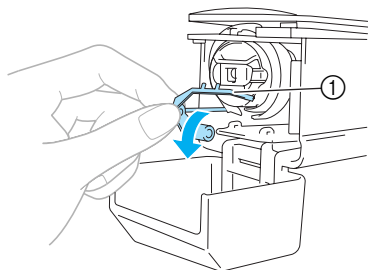

- ① Trådlyftare
Dra trådlyftaren mot fronten så kommer du lättare åt spolkapseln.

Obs!

- Trådlyftaren används för att hålla tråden när du börjar sy, eller när du klipper av tråden.

! VAR FÖRSIKTIG

- Trådlyftaren kan bara röra sig inom en viss räckvidd. Dra inte i den med för stor kraft.

- 3 **Ta tag i spolkapselspärren och ta bort spolkapseln.**

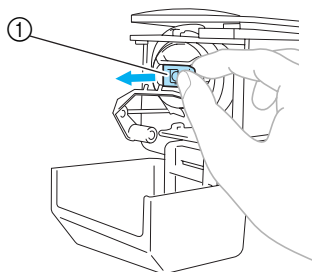

- ① Spärr

■ Smörja maskinen

Smörj maskinen med olja när du har tagit bort spolkapseln. Hylsan ska smörjas. För information om att smörja maskinen, se "Smörja maskinen" på sida 196.

Obs!

- Applicera en droppe olja på kroken en gång om dagen före användning.

Sätta i spolen

- 1 Sätt in spolen i spolkapseln.

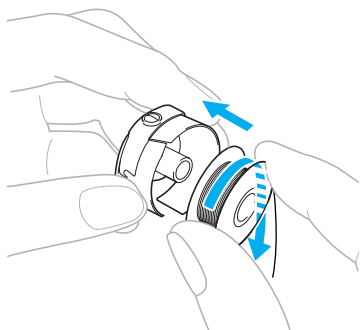

Obs!

- Kontrollera att tråden viras av medurs så som visas på bilden. Broderiet blir felsytt om spolen installeras så att tråden viras av i motsatt riktning.

- 2 Dra tråden igenom trådspåret och under spännfjädern.

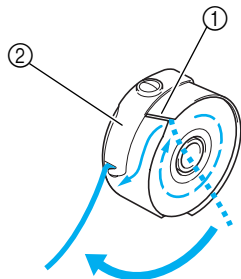

- 1 Trådspår
- 2 Spännfjäder

- 3 Dra tråden genom öppningen i spännfjädern.

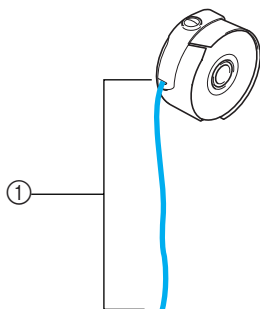

- 1 Dra ut ungefär 50 mm (50 tum) av tråden.

Installera spolkapseln

- 1 Sätt in spolkapseln i kroken.
Sätt in spolkapseln och rikta in fliken på spolkapseln mot spåret på kroken, så som visas på bilden.

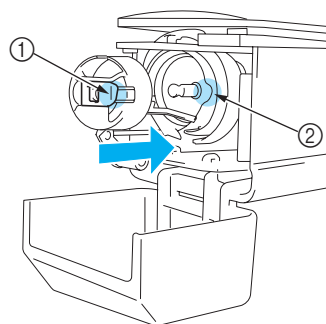

- 1 Flik
 - 2 Spår
- Sätt in spolkapseln helt tills den snäpper på plats.

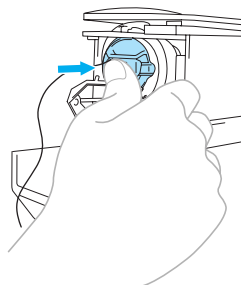

- 2 Stäng täckplåten för kroken.

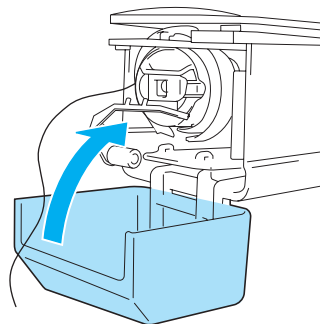

Anmärkning

- Den här brodermaskinen har inget trådspolarsäte. Använd förspolade trådspolar (L-typ).
- Det trådspolarsäte (av fristående typ) och de metallspolar som finns som tillval kan också användas. (Se sida 5, 188.)

2. Slå på maskinen

Sätt i nätsladden och slå sedan på brodymaskinen. Försiktighetsåtgärder när det gäller strömförsörjning finns på sida 14.

1 Sätt in nätsladden i maskinen.

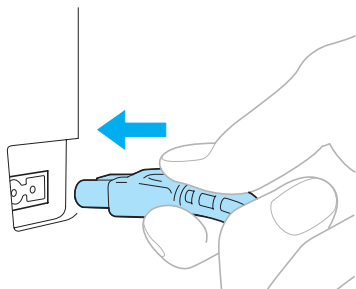

2 Sätt i nätsladdens kontakt i ett vanligt vägguttag.

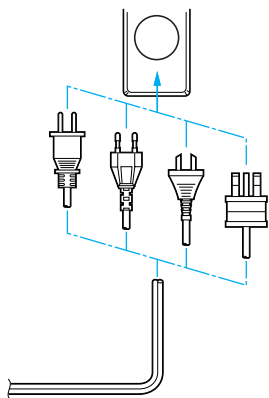

3 Sätt huvudströmbrytaren på maskinens baksida på "1".

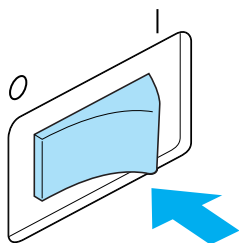

- Summern ljuder en gång och LCD-skärmen tänds.

4 När skärmen nedan visas efter den första bilden trycker du på **OK**.



- Skärmen för val av mönstertyp visas, och start-/stoppknappen lyser rött.

5 Vagnen flyttas till startläget.

- Nålstångsfacket flyttar sig och nålstång nummer 1 går till broderingsläget om den inte redan befinner sig i det läget.

! VAR FÖRSIKTIG

- Undvik personskador genom att hålla händer och föremål borta från vagnen.

🔔 Anmärkning

- Maskinen sparar automatiskt mönsterläget till nästa starttillfälle om den stängs av under pågående brodering. När du slår på maskinen igen väljer du om du vill fortsätta brodera eller börja med något annat. (Se "Återuppta brodering efter att maskinen stängts av" på sida 83.)

Att förstå skärmarna

Skärmen för val av mönstertyp visas när maskinen är på och du trycker på **OK**. De åtgärder som beskrivs nedan utförs med hjälp av manöverpanelen. Information om försiktighetsåtgärder när du använder manöverpanelen finns på sida 16.

Vilken skärm som visas nästa gång du slår på brodyrmaskinen varierar beroende på hur maskinen stängdes av förra gången. (Se sida 62.)

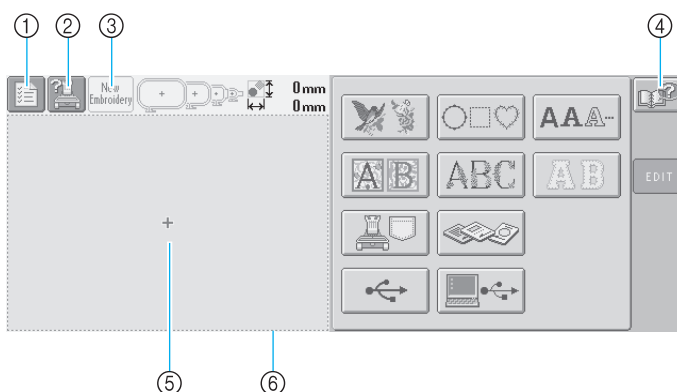

Nr	Display	Knappnamn	Funktion	Referenssida
①		Inställningsknapp	Tryck på den här knappen om du vill ändra inställningarna på brodyrmaskinen.	s. 140
②		Maskinens driftsknapp	Tryck på den här knappen om du vill kontrollera en maskinåtgärd.	s.151
③		Knapp för nytt broderi	Avbryter alla åtgärder som tidigare utförts, och återgår till den ursprungliga skärmen för val av mönstergrupp.	
④		Hjälpknapp	Tryck på den här knappen för att visa lösningar om ett problem uppstår, t.ex. om du inte känner till en viss användningsprocedur.	s. 153
⑤		Mönstervisningsområde	Det valda mönstret visas i det här området. Linjen ⑥ visar broderområdet för den extrastora broderramen. Markeringarna av broderramen, rutnätets linjer och andra displayinställningar kan göras på maskinens inställningsskärm.	s. 143

*Knapparna i tabellen ovan visas och kan användas på de flesta skärmar som beskrivs längre fram i den här bruksanvisningen. Inställningsknapparna kan inte användas på skärmen för broderinställningar.

Skärmöversikt

Nedan visas de grundläggande åtgärderna i den följd de ska utföras.

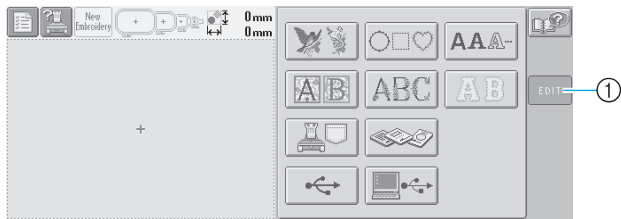

Välj en mönstertyp på **skärmen för val av mönstertyp**. (Se sidan 23, 50)

- ① Tryck på den här knappen för att gå vidare till **skärmen för mönsterredigering**. Den här knappen är bara tillgänglig om du har valt mönstertyp.

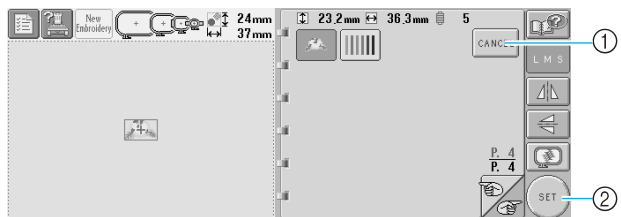

Välj mönstret på **skärmen med mönsterlistan**. (Se sidan 23, 51)

- ① Tryck på den här knappen för att gå tillbaka till **skärmen för val av mönstertyp**.
- ② Tryck på den här knappen för att gå vidare till **skärmen för mönsterredigering**.

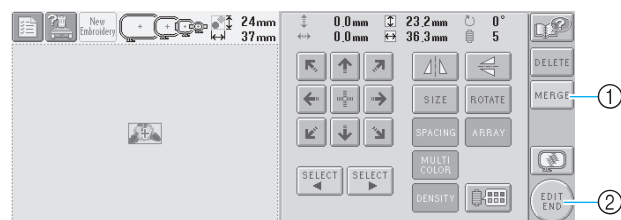

Redigera mönstret på **skärmen för mönsterredigering**. (Se sidan 25, 52)

- ① Tryck på den här knappen för att gå tillbaka till **skärmen för val av mönstertyp** och lägg till ett nytt mönster.
- ② Tryck på den här knappen för att gå vidare till **skärmen för broderinställningar**.

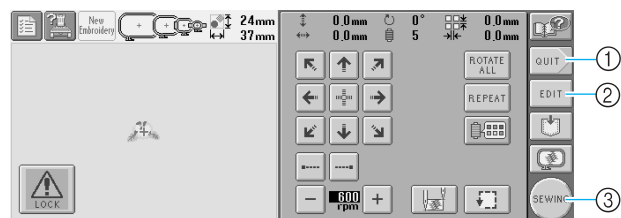

Om det är ett kombinerat mönster ska du nu redigera hela mönstret, ange broderinställningarna och kontrollera broderområdet på **skärmen för broderinställningar**. (Se sidan 26, 54)

- ① Tryck på den här knappen för att avsluta den aktuella åtgärden och gå tillbaka till **skärmen för val av mönstertyp**.
- ② Tryck på den här knappen för att gå tillbaka till **skärmen för mönsterredigering**.
- ③ Tryck på den här knappen för att gå vidare till **broderskärmen**.

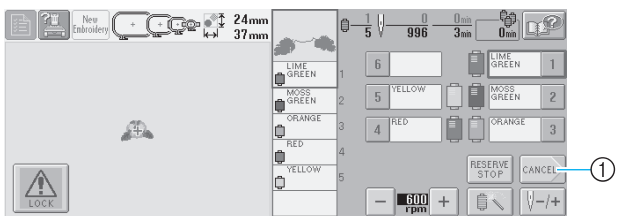

På **broderskärmen** kontrollerar du de trådfärger som tilldelats till nålstängerna, och sätter sedan i

övertrådarna. Tryck på upplåsningsskärmen  så att start-/stoppknappen börjar blinka grönt och brodermaskinen är redo att börja sy. När broderiet är färdigsytt visas **skärmen för broderinställningar**. (Se sidan 33, 56)

- ① Tryck på den här knappen för att gå tillbaka till **skärmen för broderinställningar**.

3. Välja brodermönster

Som exempel väljer vi det mönster som visas till höger på den sista sidan med brodermönster.



Välj en mönsterkategori (typ) på skärmen för val av mönstertyp.

Skärmen för val av mönstertyp (Mer uppgifter om knapparna och övrig information om skärmen finns på sida 50.)

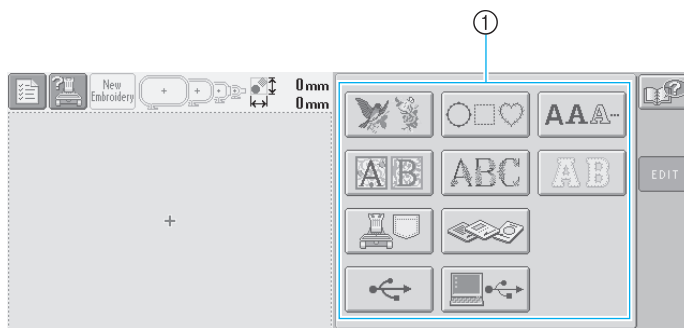

① Knappar för mönstertyp

Leta reda på det mönster du vill ha på skärmen med mönsterlistan, och tryck sedan på det mönstrets knapp.

Skärmen med mönsterlistan (Mer uppgifter om knapparna och övrig information om skärmen finns på sida 51.)

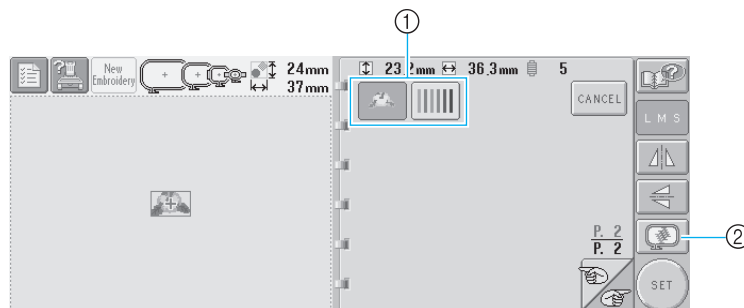

① Mönsterknappar

② Visar en förhandsgranskningsbild.

■ Titta på en förhandsgranskningsbild från skärmen för mönsterval.

Tryck på  om du vill förhandsgranska bilden innan du bestämmer dig.

Tryck på  för att återgå till skärmen för mönsterval.

Välja ett brodermönster

Vi väljer ett blommönster från den andra sidan.

- 1** Tryck på  för att välja kategori av brodermönster.

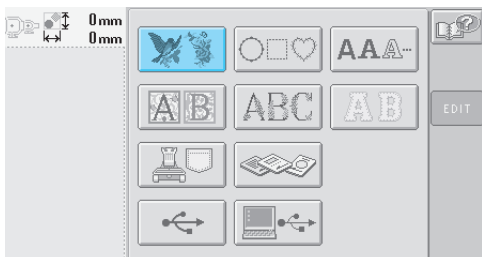

► Listan över brodermönster visas.

- 2** Tryck på  och  tills den önskade sidan visas.

I det här exemplet ska sista sidan visas.

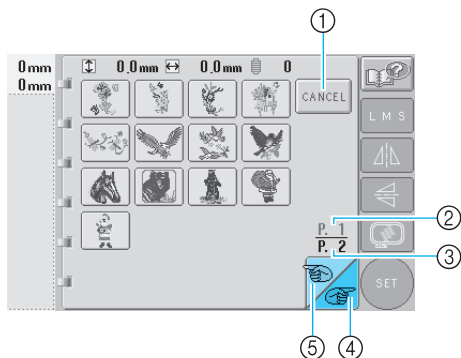

- Välj en annan mönstergrupp än brodermönstren genom att tryck på
 - 1 knappen Avbryt
 Skärmen för mönsterval visas.
 - Om det finns mer än en sida visas följande:
 - 2 Aktuellt sidnummer
 - 3 Totalt antal sidor
 - 4 Knappen för nästa sida
 Tryck på den här knappen för att visa nästa sida. Den första sidan visas om knappen för nästa sida trycks ned medan den sista sidan visas.
 - 5 Knappen för föregående sida
- Tryck på den här knappen för att visa föregående sida. Den sista sidan visas om knappen för föregående sida trycks ned medan den första sidan visas.

- 3** Tryck på det önskade mönstret.

I det här exemplet trycker du på .

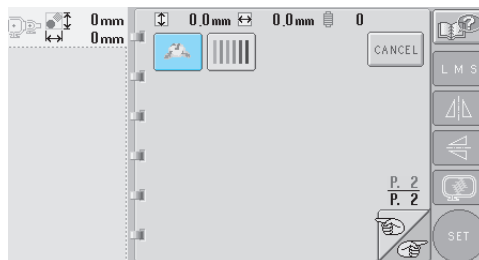

► Det utvalda mönstret visas i mönstervisningsområdet.

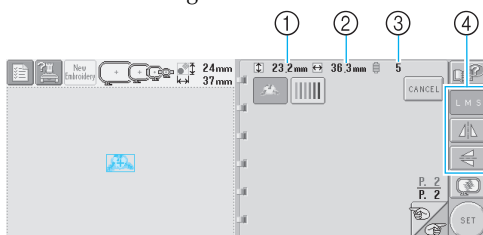

• När ett mönster har valts visas följande:

- 1 Vertikal mönsterlängd
- 2 Horisontell mönsterbredd
- 3 Antal trådfärgsbyten

och knapparna som markeras med 4 och kan användas till att ändra mönsterstorleken eller spegelvända mönstret. Vilka funktioner som kan användas beror på vilken typ av mönster som väljs. (Se "Ändra storleken på mönstret" på sida 103.)

- Tryck på det önskade mönstret om fel mönster valdes, eller om du vill välja ett annat.

- 4** Tryck på  om du vill visa det valda mönstret på en förstord förhandsgranskingsbild.

- 5** Tryck på  för att visa nästa skärm.

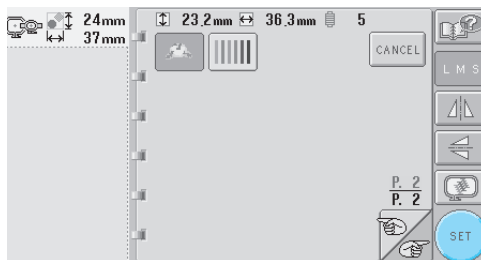

Detta bekräftar mönstervalet.

► Skärmen för mönsterredigering visas.

4. Redigera brodermönstret

Skärmen för mönsterredigering visas när du trycker på **SET** på skärmen med mönsterlistan. Du kan redigera mönstret utifrån den här skärmen.

Skärmen för mönsterredigering (Mer uppgifter om knapparna och övrig information om skärmen finns på sida 52.)

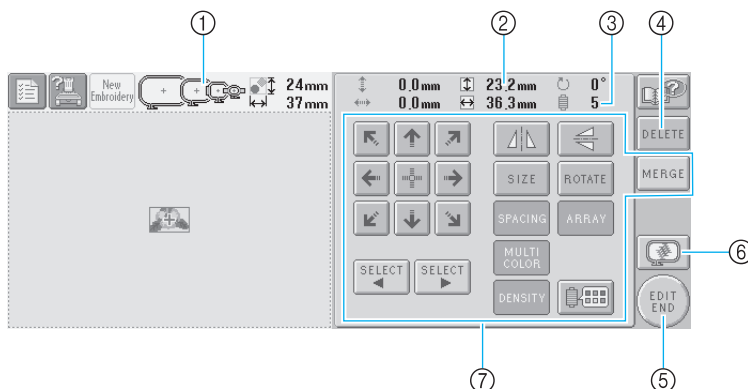

- 1 Markerar de storlekar på brodermar som kan användas för att se det brodermönster som har valts ut.
- 2 Visar storleken på det valda brodermönstret. Det översta värdet visar höjden, och det nedre visar bredden.
- 3 Visar antalet trådfärgsbyten i det aktuella brodermönstret.

- 4 Tryck på den här knappen om du vill radera mönstret, t.ex. om du har valt fel mönster. Inget mönster har valts, och skärmen för val av mönstertyp visas.
- 5 Fortsätter till nästa skärm
- 6 Visar en förhandsgranskningsbild
- 7 Tryck här om du vill redigera mönstret.

Vi ska inte redigera mönstret i det här exemplet. Fortsätt till nästa skärm utan att genomföra några redigeringsåtgärder.

Fortsätter till skärmen för broderinställningar

- 1 Tryck på **EDIT END**.

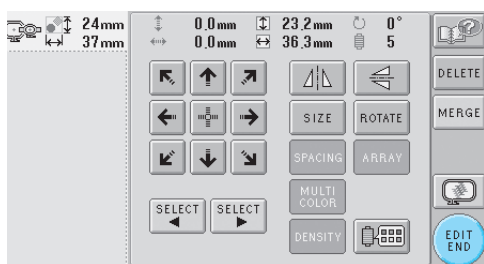

- Skärmen för broderinställningar visas.

Anmärkning

- En åtgärd kan slutföras efter att maskinen har startats på nytt om den avbröts när maskinen stängdes av. När maskinen slås på igen väljer du om du vill fortsätta med den föregående åtgärden eller påbörja en ny. (Se "Återuppta den åtgärd som utfördes innan maskinen stängdes av" på sida 62.)

5. Ange broderinställning

Skärmen för broderinställningar visas när du trycker på **EDIT END** på skärmen för mönsterredigering. Från den här skärmen kan hela mönstret redigeras och broderinställningar kan anges. Dessutom kan du kontrollera broderingsläget och spara ett mönster att använda senare.

Skärmen för broderinställningar (Mer uppgifter om knapparna och övrig information om skärmen finns på sida 54.)

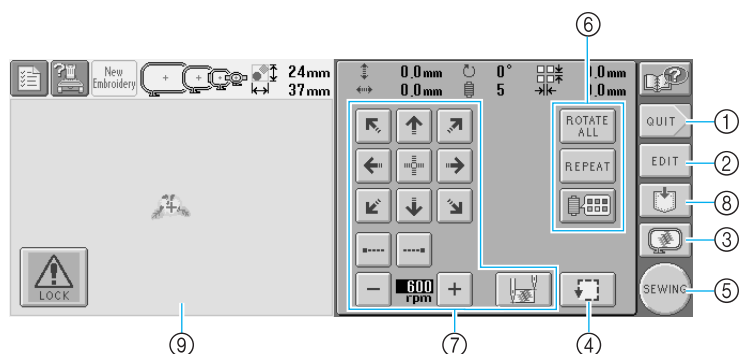

- ① Startar om från början
- ② Återgår till skärmen för mönsterredigering
- ③ Visar en förhandsgranskningsbild
- ④ Tryck här för att kontrollera broderområdet.
- ⑤ Fortsätter till nästa skärm
- ⑥ Tryck här om du vill redigera mönstret.

- ⑦ Tryck på de här knapparna för att ange hur mönstret ska broderas.
- ⑧ Tryck här om du vill spara mönstret.
- ⑨ I mönstervisningsområdet på skärmen för broderinställning visar broderingsguiden storleken på den installerade broderammen.

I det här exemplet ska vi inte ange någon broderinställning. Fortsätt med nästa procedur.

Anmärkning

- Om broderammen inte sitter i rätt läge när du fortsätter till skärmen för broderinställningar så kommer ramen att flyttas till rätt läge samtidigt som skärmen för broderinställningar visas. (Se "Broderramens position och rörelse" på sida 70.)

Anmärkning

- En åtgärd på skärmen för broderinställningar kan fortsätta när maskinen slås på igen om den avbröts när maskinen stängdes av. När maskinen slås på igen väljer du om du vill fortsätta med den föregående åtgärden eller påbörja en ny. (Se "Återuppta den åtgärd som utfördes innan maskinen stängdes av" på sida 62.)

6. Förhandsgranska bilden

Du kan visa en bild på det färdiga mönstret i broderramen.

Kontrollera en förhandsgranskningsbild

Visa förhandsgranskningsbilden för att kontrollera att broderiet sys så som du önskar.

1 Tryck på .

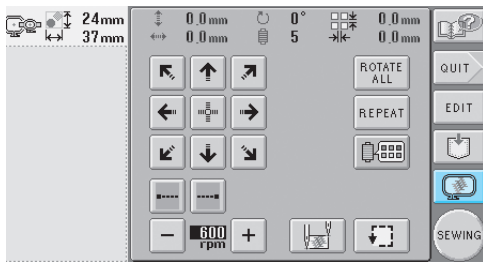

► Förhandsgranskningsbilden visas.



- 1 Tryck på de här knapparna för att visa mönstret i broderramar av olika storlek. Du kan välja de broderramar som visas i vitt på grå knappar.
- 2 Tryck på den här bilden för att visa en förstord bild av mönstret.

2 Tryck på  för att återgå till den föregående skärmen.

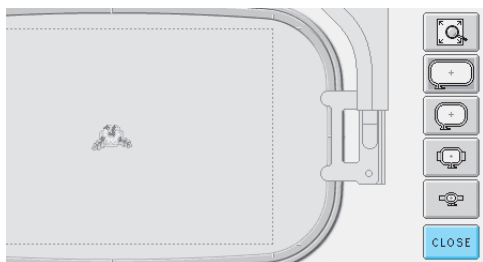

Anmärkning

- Förhandsgranskningsbilden kan även visas från skärmen för mönsterredigering.

2

1

2

3

4

5

6

7

8

9

10

11

12

13

14

7. Fästa tyget i broderramen

Välj vilket mönster du vill brodera, och kontrollera sedan vilka broderramar som kan användas för att sy mönstret. Välj lämplig ram, och fäst tyget och styvnads materialet i broderramen.

(Se "Fästa styvnads material (bakgrundsmaterial) med stryksida på tyget" på sida 66.) Försiktighetsåtgärder när det gäller tyget finns på sida 16.



Obs!



- Om tyget inte är spänt kan mönstret bli feljusterat eller tyget rynkas. Följ anvisningarna nedan för att sträcka ut tyget i broderramen ordentligt så att tyget inte sitter löst. Se till att ha ett jämnt underlag när du fäster tyget i broderramen.

Fästa tyget i broderramen

1 Välj en broderram.

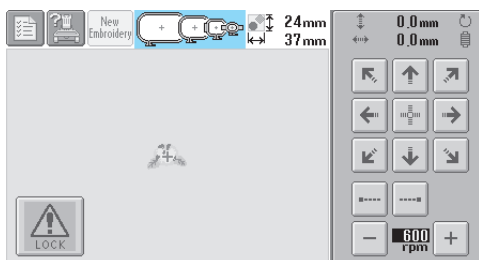



Välj den broderram du vill använda bland de broderramar i olika storlekar som visas på skärmen.



Broderramar som kan användas visas med mörkare färg () broderramar som inte kan användas visas med ljusare färg ().

■ Broderramstyper

Broderramar finns i fyra storlekar. Information om hur du använder de olika ramarna finns på "Korrekt användning av broderramarna" på sida 65.

Ikön	Namn	Broderingsområde
	Extrastor broderram	200 mm (H) × 300 mm (B) (7-7/8 tum (H) × 11-3/4 tum (B))
	Stor broderram	130 mm (H) × 180 mm (B) (5-1/8 tum (H) × 7-1/8 tum (B))
	Medelstor broderram	100 mm (H) × 100 mm (B) (4 tum (H) × 4 tum (B))
	Liten broderram	40 mm (H) × 60 mm (B) (1-1/2 tum (H) × 2-3/8 tum (B))



VAR FÖRSIKTIG

- Om du använder andra broderramar än de fyra som nämns ovan kan broderramen slå emot pressarfoten och skada maskinen eller användaren.



Obs!

- Broderramens indikatorer visar alla de broderramsstorlekar som kan användas för att sy brodermönstret. Var noga med att använda den broderram som har den mest lämpliga storleken. Om broderramen som används är för stor kan mönstret bli feljusterat, och tyget kan rynkas. (Se "Korrekt användning av broderramarna" på sida 65.)

■ Fästa tyg i den lilla broderramen

Nedan beskrivs hur du går tillväga för att fästa tyg i den lilla broderramen.

Samma procedur används för att fästa tyget i den medelstora broderramen.

Information om hur du fäster tyg i den stora och den extrastora broderramen finns på "Fästa tyget" på sida 67.

2 Lossa skruven på den yttre ramen.

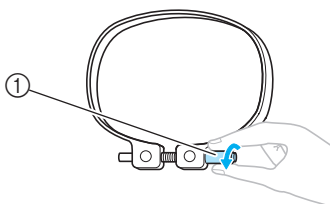

① Skruv

3 Placera tyget med rätsidan upp ovanpå den yttre ramen.

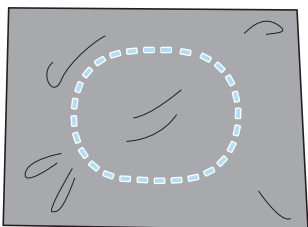

- Den yttre ramen har ingen fram- eller baksida. Båda sidorna kan användas som framsida.

4 Tryck in den inre ramen i den yttre ramen.

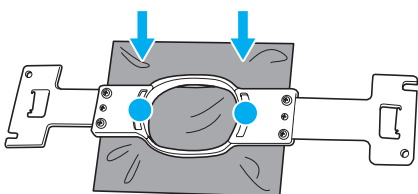

- Var noga med att se till att tyget inte rynkas när du spänner fast det i broderramen.

5 Dra åt skruven lätt, och dra sedan i tygkanterna.

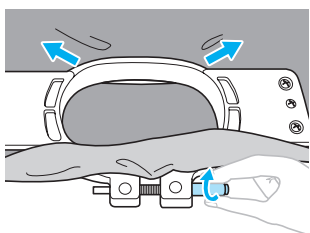

6 Dra åt skruven ordentligt, och kontrollera att tyget är spänt.

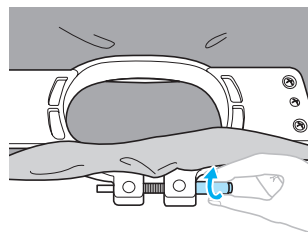

- När du har sträckt ut tyget ska du höra ett trumliknande ljud om du slår lätt på det.
- Kläm ihop de inre och yttre ramarna ordentligt så att botten på den inre ramen sitter lägre än botten på den yttre ramen.

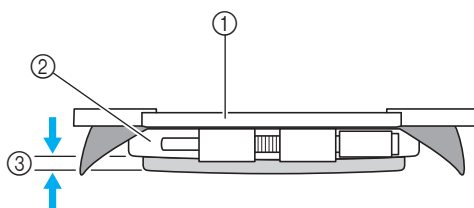

- ① Inre ram
- ② Yttre ram
- ③ Botten på inre ram

- Använd den skivformade skruvmejseln och dra åt skruven ordentligt.

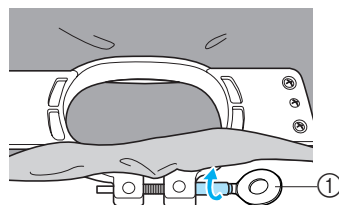

- ① Skivformad skruvmejsel

Hur mycket tyget sträcks och användningen av styvnadsmaterial beror på vilken typ av tyg som ska broderas. Prova olika metoder tills du uppnår bästa möjliga broderresultat. (Se "Fästteknik" på sida 166.)

Anmärkning

- Den här brodyrmaskinen kan även användas med de kepsramar som finns som tillval. (Se "Använda den valfria kepsramen" på sida 169.)

8. Fästa broderramen vid maskinen

Sätt först fast tyget i broderramen, och fäst sedan ramen vid brodyrmaskinen.

! VAR FÖRSIKTIG

- Om broderramen inte har satts fast på rätt sätt kan den slå emot pressarfoten och skada maskinen eller användaren.
- Kontrollera att start-/stoppknappen lyser rött när du sätter fast broderramen. Brodyrmaskinen kan börja sy om start-/stoppknappen blinkar grönt. Personskador kan orsakas av att brodyrmaskinen startar av misstag.
- När du fäster broderramen måste du kontrollera att den inte slår emot någon annan del av brodyrmaskinen.



Obs!

- Kontrollera att det finns tillräckligt med tråd på trådspolen innan du fäster broderramen.

Sätta fast broderramen

Justera bredden på broderramshållaren efter storleken på broderramen, och sätt sedan fast broderramen på maskinen. Nedan beskrivs som exempel hur du sätter fast den lilla broderramen.

Broderram

Hål

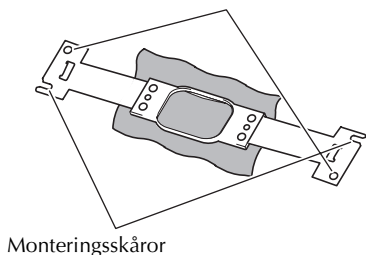

Monteringskåror

Vänster arm på broderramshållaren

Anpassa broderramshållaren till storleken på broderramen genom att flytta armen till vänster eller höger.

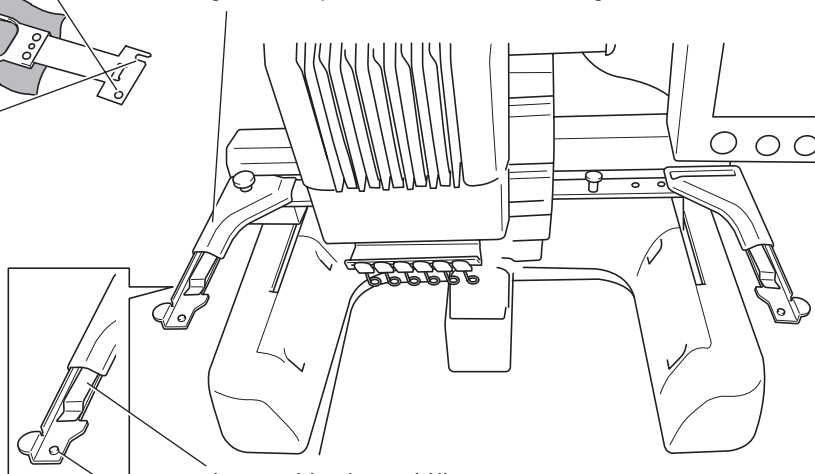

Monteringsprint

Klämma på broderramshållaren.

Sätt in broderramen i klämmorna på broderramshållaren.

1 Lossa de två vingskruvarna på broderramshållaren.

Använd den skivformade skruvmejseln som ingår i leveransen om skruven sitter för hårt.

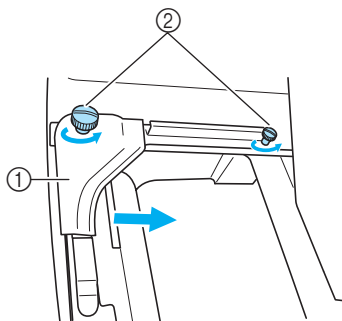

- ① Vänster arm
- ② Vingskruvar

- ▶ Vänster arm på broderramshållaren kan flyttas.
- Du behöver bara lossa vingskruvarna högst 2 varv moturs. Ta inte bort skruvarna.

2 Flytta vänster arm för att rikta in skruven på höger sida med markeringen för den broderram som ska installeras och dra sedan åt vingskruvarna.

Rikta i det här exemplet in mot markering ⑤.

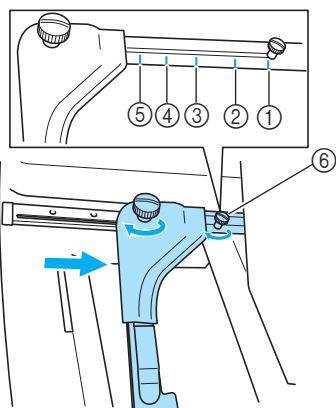

- ① Markering för extrastor broderram
- ② Markering för stor broderram
- ③ Markering för medelstor broderram
- ④ Markering för broderram för brodyrmaskiner för industri (När du använder broderramar för brodyrmaskiner för industri KÄNNER INTE MASKINEN IGEN RAMENS SYOMRÅDE. Var noga med att använda provfunktionen för att se för att kontrollera att mönstret passar in i syområdet. Om du installerar en broderram för en brodyrmaskin för industri måste den högra armen på broderramen också röra sig. För information, se sida 168.)
- ⑤ Markering för liten broderram
- ⑥ Rikta in skruven med markeringen.



Obs!

- Dra åt de två vingskruvarna ordentligt med den medföljande skivformade skruvmejseln. Om de två skruvarna inte dras åt kommer maskinen att känna igen fel ramstorlek.

- ▶ Nu kan broderramen fästas i broderramshållaren.

3 Håll broderramen rakt, och passa samtidigt in vänster och höger infästning i klämmorna på broderramshållaren.

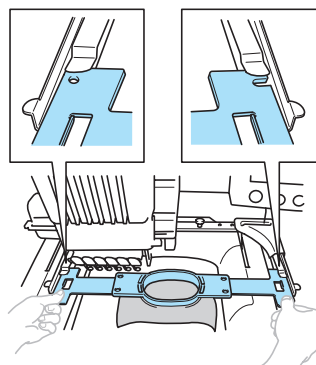

- Den inre ramen ska sitta överst.



Obs!

- Felaktig ramplacering.

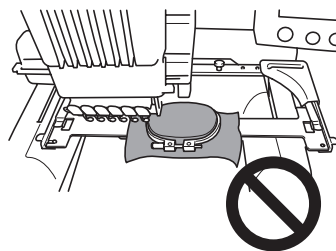

4 Sätt in broderramen så att den snäpper på plats.

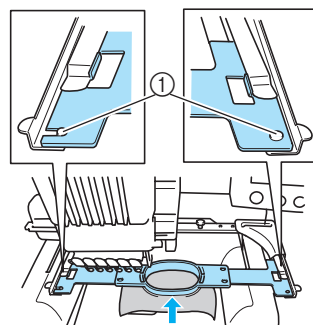

- ① Se till att stiften på broderramshållarens högra och vänstra arm passar in i monteringskåran och i hålet på broderramen.

9. Kontrollera broderområdet

Kontrollera broderområdet för att säkerställa att broderiet kommer att sys på det ställe du önskar, och att det inte blir feljusterat, samt att broderramen inte slår emot pressarfoten.

Om broderramen inte sitter i rätt läge så kommer den att flyttas till det rätta läget, och därefter visas broderingsläget.

- 1 Tryck på .

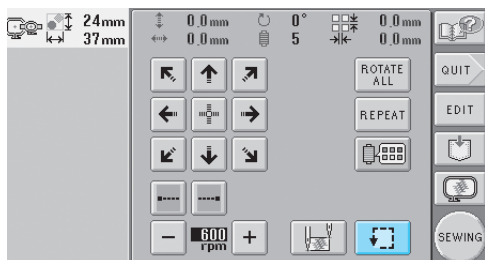

- Pressarfoten sänks ned och broderramen flyttar sig och visar broderområdet.

- 2 Hörnen på den oktagon som visar mönstrets broderområde markeras genom att ändra riktning.

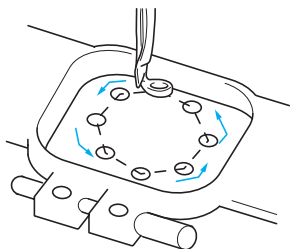

Titta noga på hur broderramen rör sig, och kontrollera att broderiet sys på önskad plats, samt att broderramen inte slår emot pressarfoten.

■ Avsluta kontrollen av broderramsområdet.



Broderramen kan stoppas tillfälligt i ett läge som du önskar; dessutom kan kontrollen av broderområdet stoppas.

- 3 När broderramen flyttas till det önskade läget trycker du på  igen.

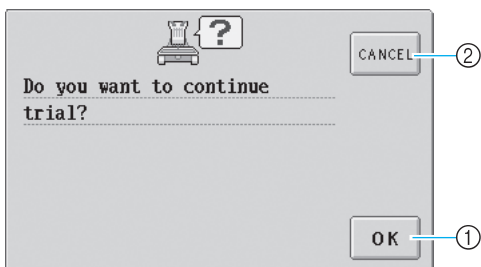
- Broderramen stannar och nästa skärm visas.



- ① Tryck för att få ramen att fortsätta röra sig.
② Tryck här för att sluta kontrollera broderområdet.

- 4 Om du vill fortsätta att flytta broderramen trycker du på . Om du vill sluta kontrollera broderområdet trycker du på .

Fortsätta till broderskärmen

När du har avslutat de åtgärder som krävs på skärmen för broderinställningar fortsätter du till broderskärmen.

- 1 Tryck på .

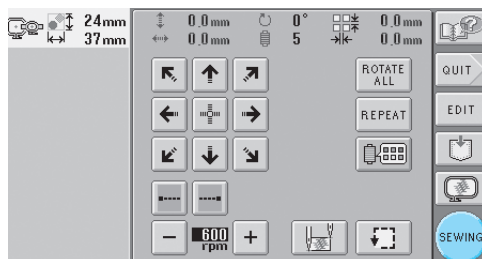

- Broderskärmen visas.

10. Trä övertråden

Läs informationen på broderskärmen om vilka nålstänger som ska träs med vilka trådfärger, och trä sedan övertrådena.

Kontrollera nålstänger och trådfärger

På skärmen för broderinställningar trycker du på **SEWING** för att visa broderskärmen och anvisningen om att nålstängerna ska träs på (att trådspolarna från föregående broderi ska bytas ut). Kontrollera trådfärgerna på skärmen.

Broderskärm (Mer uppgifter om knapparna och övrig information om skärmen finns på sida 56.)

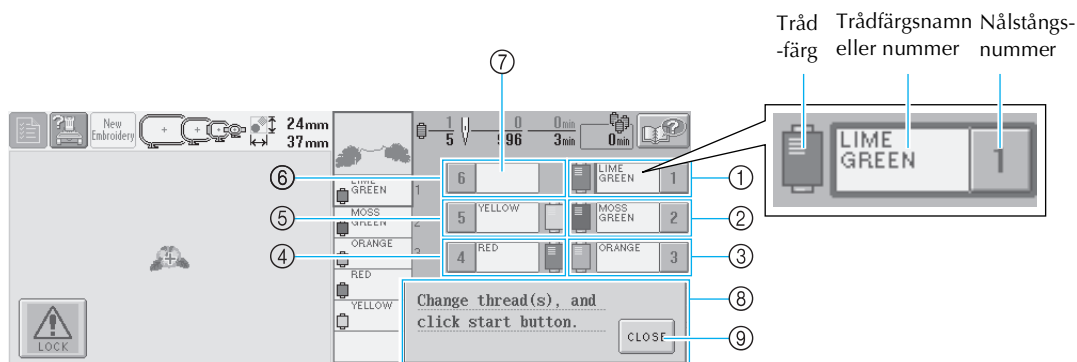

- ① Trådinformation för den första nålstången
- ② Trådinformation för den andra nålstången
- ③ Trådinformation för den tredje nålstången
- ④ Trådinformation för den fjärde nålstången
- ⑤ Trådinformation för den femte nålstången
- ⑥ Trådinformation för den sjätte nålstången
- ⑦ Nålstången har inte använts om inget trådfärgsnamn visas.
Om en trådfärg har tilldelats nålstången när ett tidigare mönster syddes så visar nålstången denna färg.
- ⑧ Meddelande om byte av trådrulle (Se sida 77.)
Det här meddelandet visas när du måste byta trådrulle. Broderingen kan inte fortsätta om du

inte trycker på **CLOSE** ⑨ för att stänga meddelandet.

Den tråd med det färgnamn som visas bredvid varje nålstångsnummer träs på på den nålstången. På den skärm som visas

- 1: Lime green (Limegrön)
- 2: Moss green (Mossgrün)
- 3: Orange (Orange)
- 4: Red (Röd)
- 5: Yellow (Gul)

Nålstången används inte om det inte finns något namn bredvid nålstångsnumret. I det här exemplet används inte nålstång 6.

1 Tryck på

- Skärmen som visar att trådrollarna ska bytas stängs.
- Förutom att kontrollera trådfärgerna kan du även kontrollera annan information, t.ex. antalet stygn och sömnadstiden. Dessutom kan du ange olika broderinställningar på broderskärmen.

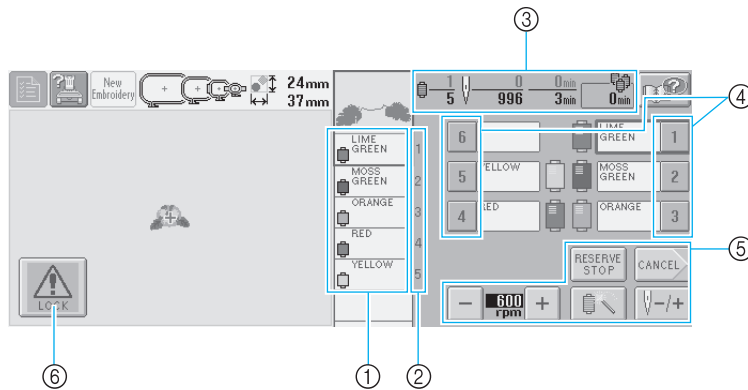

- ① Visar i vilken ordning trådfärgerna broderas.
- ② Visar vilket nålstångsnummer som har tilldelats trådfärgen till vänster.
- ③ Visar antalet trådfärgsbyten, antalet stygn och brodertiden samt hur lång tid det är kvar tills rullarna måste bytas.
- ④ Tryck på en knapp för att flytta den aktuella nålstången till sömnadsläget. Används när nålen träts med den automatiska nålträdningfunktionen.
- ⑤ Använd de här knapparna för att ange olika broderinställningar eller för att gå tillbaka till skärmen för broderinställningar.
- ⑥ Starta maskinen genom att trycka på den här knappen för att låsa upp maskinen, och tryck sedan på start-/stoppknappen.

VAR FÖRSIKTIG

- När du trycker på  (upplåsningsknapp) på broderskärmen börjar start-/stoppknappen blinka grönt, och brodermaskinen kan börja sy. Var försiktig så att inte brodermaskinen startar av misstag om du håller på att trä övertråden eller nålen, eftersom detta kan leda till personskador.

Trä övertråden

Använd brodertråd för att trä nålstängerna i turordning, börja med nålstång 1.

Tryck på  → OPERATIONS →  →  (Till sidan 3) →  om du vill visa en video om proceduren på LCD-skärmen (se sida 151).

VAR FÖRSIKTIG

- Följ anvisningarna noggrant när du träder övertråden. Om övertråden inte fungerar korrekt kan tråden gå av eller trassla sig, vilket kan medföra att nålen böjs eller går av.



Obs!

- Vi rekommenderar att du använder brodertråd av rayon eller polyester (120 den x 2 / 135 dtex x 2 / 40 vikt (i Nord- och Sydamerika samt Europa) / #50 (i Japan)).



Anmärkning

- En heldragen linje på brodermaskinen visar i vilken turordning maskinen ska träs. Kontrollera att du träder maskinen enligt beskrivningen.

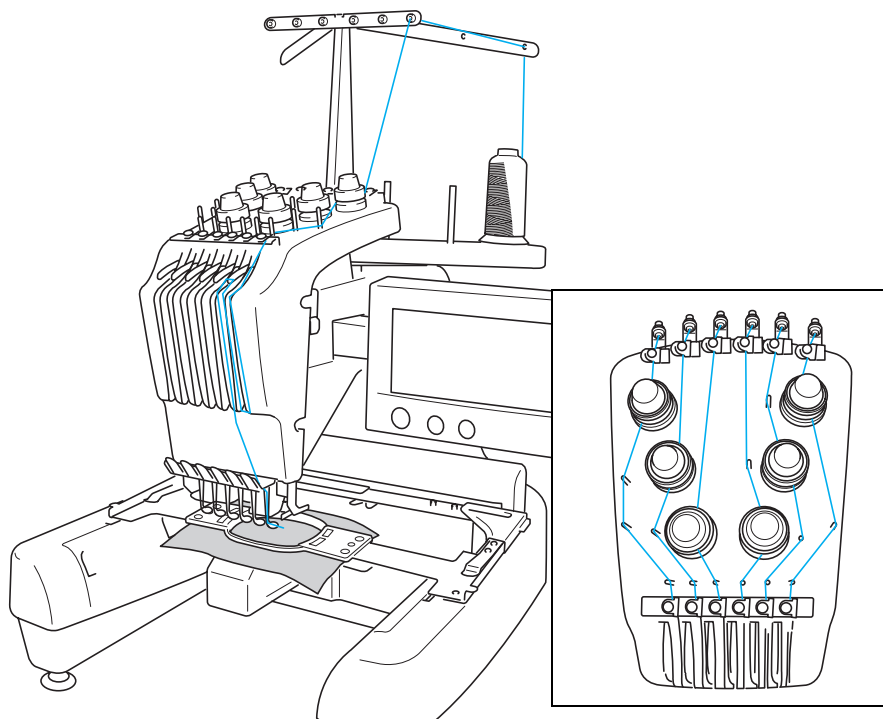

Siffrorna anger trådvägen för alla numrerade nålstänger. Var mycket noga med att trä nålstängerna korrekt.

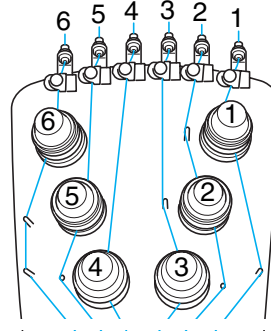
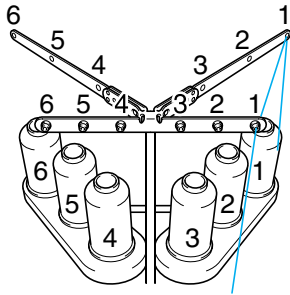

- 1** På pinne 1 placerar du trådrullen som har den färg (limegrön) som anges för nålstång 1.

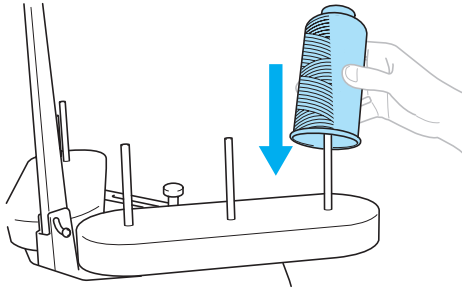

- Kontrollera att trådrullsstativet öppnas som ett V.
- När du använder små trådrullar måste du placera den medföljande filtbrickan på pinnen innan du sätter rullen på pinnen.
- Använd lock på alla trådrullar som är kortare än höjden på pinnen.

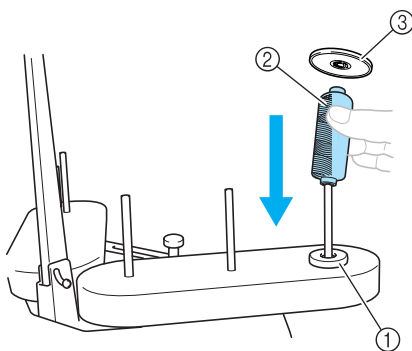

- ① Filtbricka
- ② Liten rulle
- ③ Lock

- 2** Dra tråden genom hål nummer 1 i trådledare direkt ovanför rullen, och dra sedan tråden genom hål nummer 1 i trådledaren mot maskinens framsida.

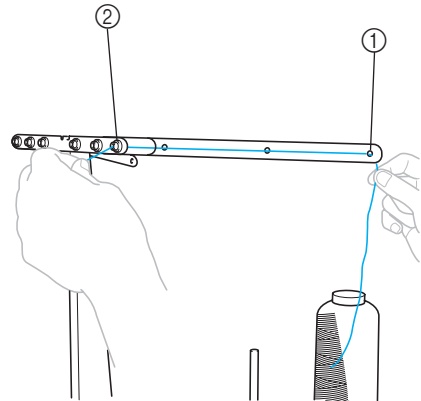

- ① Hål nummer 1 i trådledare ovanför rullen
- ② Hål nummer 1 i trådledaren mot maskinens framsida

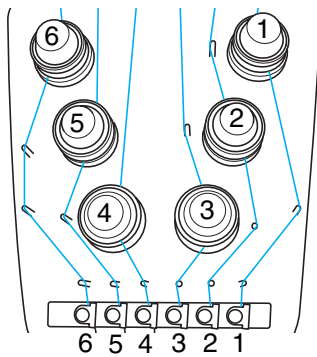

- 3** Dra tråden genom hålet i den övre trådledaren med nummer 1.
Dra tråden emot dig från trådledarens insida.

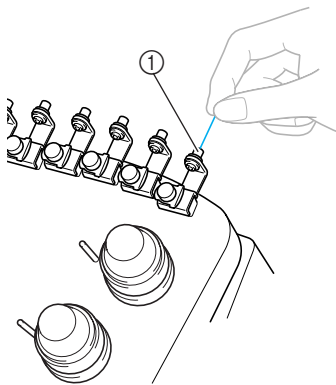

① Hål i den övre trådledaren

- 4** Dra tråden genom den övre trådledaren med nummer 1.
Håll i tråden med båda händerna, och dra den under ledaren från höger.

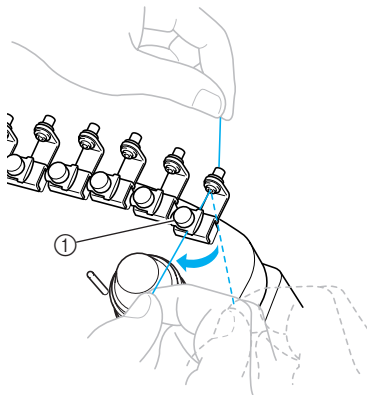

① Övre trådledare

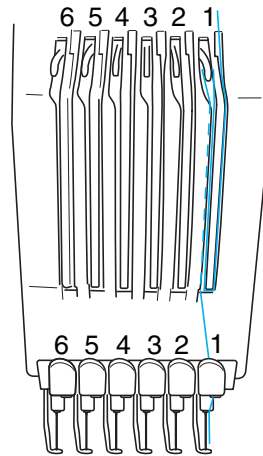

- 5** Dra tråden ett varv medurs runt trådspännare nummer 1.

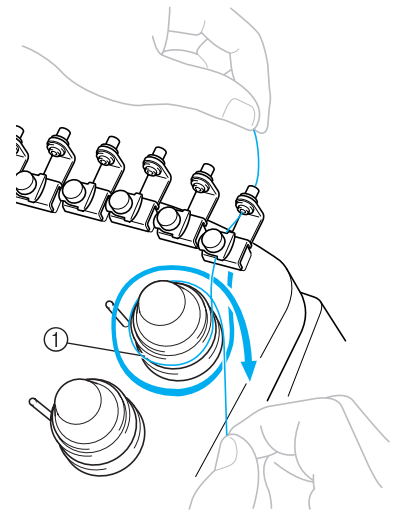

- ① Trådspännare
- Kontrollera att tråden sitter ordentligt fast i trådspännaren och att den dragits förbi rätt trådledarstift. (Se bilden till vänster överst på sidan.)

Obs!

- Alla trådspännare ska träs medurs.

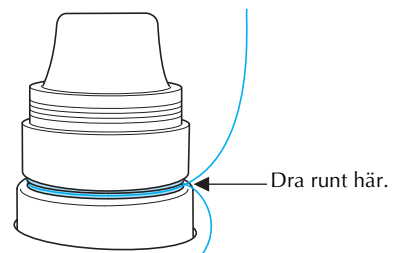

- 6** Dra tråden längs den trådväg som visas på maskinen, och dra den sedan under den mittersta trådleddarplåten med nummer 1.

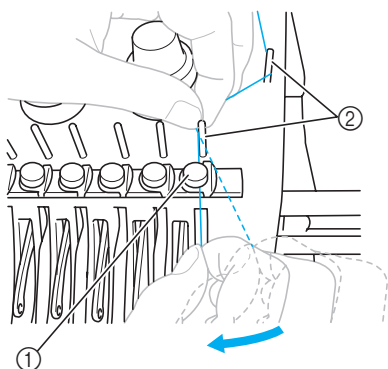

- ① Mellantrådleddare
- ② Trådleddarstift
- Vägen från den övre trådleddaren runt trådspännaren och till mellantrådleddaren (steg 5 och 6) varierar beroende på numret på rullen. Genom att dra tråden från vänster till höger genom trådleddarstiften undviker du att tråden trasslar sig. Trå varje nålstång så som visas på bilden.

- 7** Dra tråden längs skåra nummer 1 och sedan genom hålet i uppfångarmmekanism nummer 1 från höger till vänster.

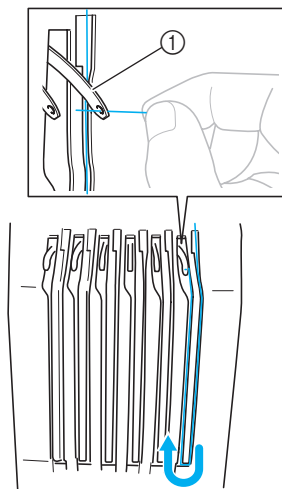

- ① Trådens uppfångarmmekanism

- 8** Dra ned tråden genom skåran till den nedre trådleddaren, och därefter genom hålet i den nedre trådleddaren med nummer 1.

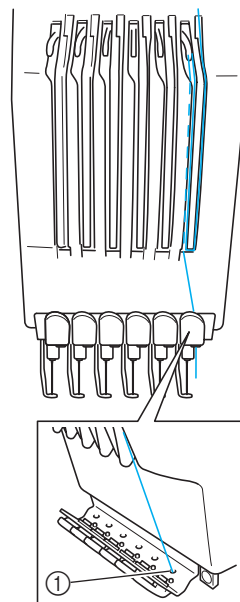

- ① Hål i den nedre trådleddaren



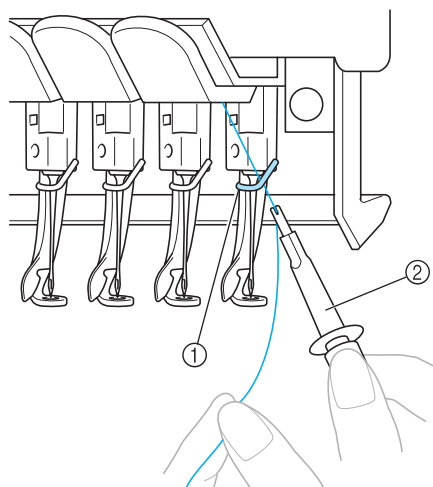

- 9** Använd den medföljande trådpåträdaren för att dra in tråden i nålstångens trådleddare med nummer 1.



- ① Nålstångens trådleddare
- ② Verktyg för nålbyte (trådpåträdare)

Trä nålen

Använd den automatiska nålträdningfunktionen när du vill trä på nålen.

Tryck på  → OPERATIONS →  →  (till sidan 2) →  om du vill visa en video om proceduren på LCD-skärmen (se sida 151).

1 Tryck på knappen för automatisk nålträdning.

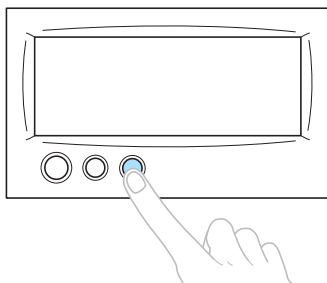

- Kroken på den automatiska nålträdningfunktionen passerar genom nålsögat.

! VAR FÖRSIKTIG

- Om nålen inte har satts in helt kommer kroken på den automatiska nålträdningfunktionen inte att passera genom nålsögat under den automatiska nålträdningen, vilket kan medföra att kroken böjer sig eller att nålen inte kan träs på.
- Kontakta närmaste auktoriserade återförsäljare om kroken på den automatiska nålträdningfunktionen är böjd eller skadad.
- När kroken på den automatiska nålträdningfunktionen förs genom nålsögat får du inte vrida på handhjulet, eftersom detta kan skada den automatiska nålträdningfunktionen.

Obs!

- Du kan undvika skador genom att låta den automatiska nålträdningfunktionen återgå till det bakre läget när du vrider på handhjulet.
- Den automatiska nålträdningfunktionen kan trä på en nål i sömnadsläget. När den här funktionen används måste du kontrollera att den nålstång som ska träs på befinner sig i sömnadsläget, eftersom den automatiska nålträdningfunktionen annars inte kan användas på den aktuella nålen. Flytta nålstången till sömnadsläget om den inte befinner sig där. (Se sida 40.)

2 Dra ut ungefär 15 cm (6 tum) av tråden. Låt tråden slakna och se till att den inte är belastad. Gör sedan som på bilden och dra tråden under gaffeln på den automatiska nålträdningfunktionen från höger, och fånga sedan upp tråden med kroken som passerar genom nålsögat.

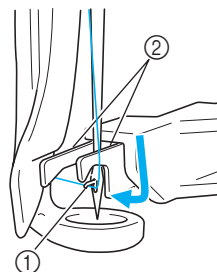

- ① Krok
- ② Gaffel

Obs!

- Var försiktig när du fångar upp tråden med kroken, så att tråden inte lossnar.

3 Dra tråden under pressarfotsledaren.

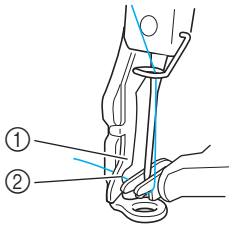

- ① Pressarfotsledare
- ② Skåra i pressarfotsledaren
- Kontrollera att tråden passerar ordentligt genom skåran i pressarfotsledaren.

4 Dra tråden genom skåran i trådkäraren, och dra sedan försiktigt i tråden så att den skärs av.

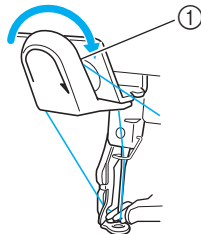

- ① Trådkärarens skåra



Obs!

- Om tråden inte dras korrekt genom skåran i trådkäraren visas meddelandet "Avstrykarfel" och nålen kan inte träs på. Dra tråden ordentligt genom skåran.
- Tråden kan inte dras genom trådkäraren om du inte drar ut tillräckligt mycket tråd.

5 Tryck på knappen för automatisk nålträdning.

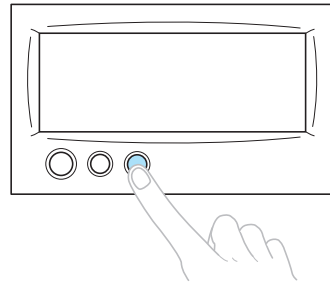

- Påträdaren rör sig bakåt från nålen. Tråden dras genom nålsögat.
- Avstrykaren kommer ut och fångar upp tråden mellan nålen och påträdaren.
- Påträdaren går tillbaka till sitt ursprungsläge.

Detta avslutar den övre påträdningen på nålstång 1.

Trä på de övriga nålstängerna på samma sätt. Om den nålstång som ska träs på inte flyttas till broderingsläget kan nålen inte träs med den automatiska nålträdningfunktionen. Utför följande åtgärd på de återstående nålstängerna för att flytta nålstängerna till broderingsläget innan du trär på nålen.

■ Flytta den nålstång som ska träs på till sömnadsläget

1 Tryck på knappen till den nålstång du vill trä på.

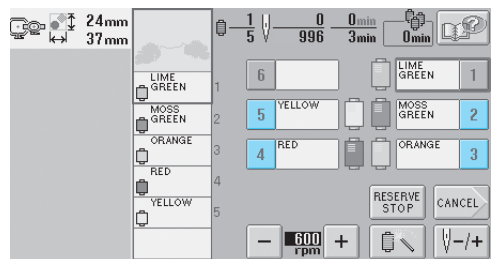

- Den aktuella nålstängerna flyttas till broderingsläget.



Obs!

- Om tråden inte är spänd kan den släppa från trådspännaren. Kontrollera när du har trätt på övertråden att tråden har förts in korrekt i trådspännaren. (Se steg 5 på sida 37.)



Anmärkning

- När du byter en av övertrådsfärgerna är det lätt att trä om genom att skära av den tråd som används mellan rullen och trådledaren ovanför rullen. Placera den nya rullen på pinnen och fäst änden på den nya tråden vid änden på den föregående tråden. Dra sedan igenom tråden till nålen. (Se sida 78.)

■ Använda trådnätet

Placera det medföljande trådnätet över rullen innan du börjar sy om du använder metalltråd eller någon annan stark tråd.

Vik trådnätet en gång om det är för långt så att det stämmer överens med rullens storlek innan du placerar det över rullen.

Du kan behöva justera trådspänningen när du använder trådnätet.

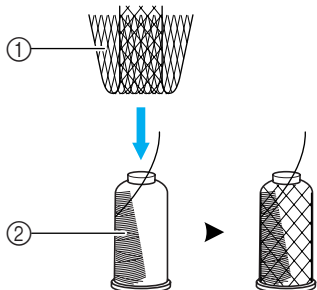

- ① Trådnät
- ② Tråd

11. Sy broderiet

Nu är brodymaskinen redo att börja sy.

När maskinen börjar sy sänks pressarfoten automatiskt, den trådavklippning som krävs vid slutet av stygnen utförs, trådarna byts medan broderiet sys, och maskinen stannar när stygnen är färdiga.

! VAR FÖRSIKTIG

- Brodymaskinen får av säkerhetsskäl aldrig lämnas obevakad medan den syr.
- Var speciellt uppmärksam på nålen när maskinen används. Håll dessutom händerna borta från alla rörliga delar, som exempelvis nålen, nålstångsfacket, trådens uppfångarmekanism och vagnen, annars kan personskador uppstå.

■ Låsmekanism

Den här brodymaskinen är av säkerhetsskäl försedd med en låsfunktion.

Brodymaskinen är vanligen låst (den kan inte börja sy). Maskinen kan inte börja sy om den inte låses upp. Brodymaskinen låses automatiskt igen om du inte startar den inom 10 sekunder efter att du har låst upp den. Start-/stoppknappen visar om brodymaskinen är låst eller inte. Maskinen är låst om start-/stoppknappen lyser rött. Maskinen är inte låst om start-/stoppknappen blinkar grönt.

Börja brodera



Obs!

- Se till att det inte finns några föremål inom broderramens rörliga område. Mönstret kan bli feljusterat om broderramen slår i något annat föremål.

1

Tryck på  för att låsa upp brodymaskinen.

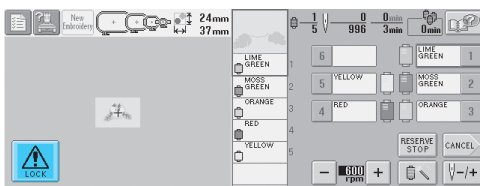

- ▶ Start-/stoppknappen börjar blinka grönt och brodymaskinen kan startas.
- Brodymaskinen låses igen om du inte trycker på start-/stoppknappen inom 10 sekunder efter att du låst upp maskinen.

2

Tryck på start-/stoppknappen.

Tryck på start-/stoppknappen medan den blinkar grönt. Om start-/stoppknappen återgår till att lysa rött utför du den här proceduren igen från steg 1.

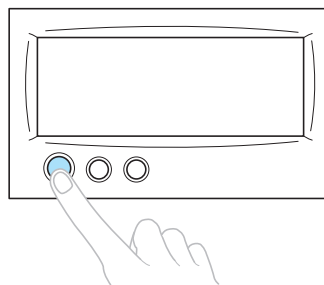

- ▶ Start-/stoppknappen lyser grönt och börjar sy den första färgen.



Obs!

- Lampan slocknar när sömnaden startar.

► Följande skärmbild visas.

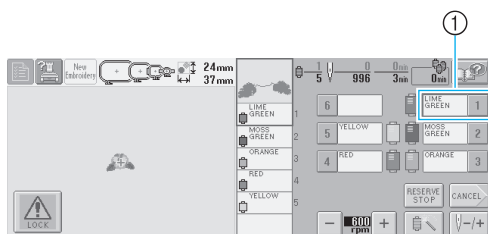

- ① En röd ram runt trådinformatrutan visar vilken nålstång som just nu används för sömnad.
- Medan brodymaskinen syr markeras den punkt som sys med gröna hårkors i mönstervisningsområdet. Dessutom görs en tidräkning och antalet stygn räknas.

3 När sömnaden av den första färgen är klar stannar maskinen automatiskt och klipper av tråden. Nålstångsfacket flyttar sig till färgläge nummer 2 och maskinen börjar sy den andra färgen.

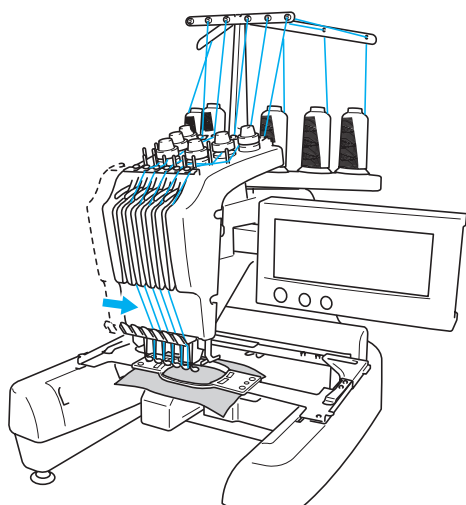

- Trådfärgsdisplayen på skärmen fortsätter till den andra färgen och trådinformaten om den andra nålstången omges av den röda ramen.

4 Detta fortsätter tills den sista färgen har sytts, och brodymaskinen stannar automatiskt.

- Skärmen för broderinställningar visas igen.
- Start-/stoppknappen lyser rött.
- Ingen trådavklippning behövs i början eller i slutet av stygnen.

■ Fortsätta brodera

Tryck på **SEWING** om du vill se samma mönster igen.

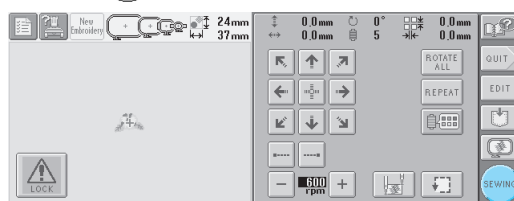

- Broderskärmen visas så att samma mönster kan ses igen.

Välj ett nytt mönster genom att trycka på **QUIT**

eller **New Embroidery**.

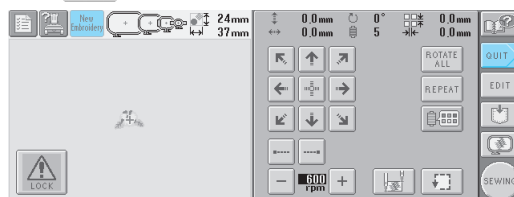

- Skärmen för val av mönstertyp visas.

★ Obs!

- Automatiskt låsstygn kan ställas in så att det sys i början av broderiet, när sömnaden påbörjas efter byte av trådfärg, och när tråden klippas av. (Se "Inställning av automatiskt låsstygn" på sida 88.)
- Sömnadshastigheten kan ändras även medan ett mönster sys. (Se "Inställning av maximal hastighet" på sida 91.)

Avbryta brodering

Maskinen kan stoppas under sömnad.

■ Tillfällig paus

1 Tryck på start-/stoppknappen.

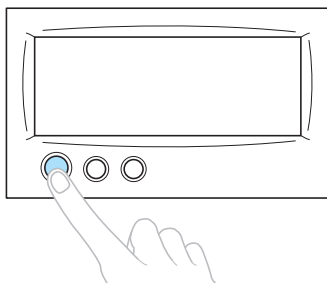

- ▶ Maskinen stannar och start-/stoppknappen lyser rött.
- Tråden klipps inte av.
- När du vill fortsätta sy kontrollerar du först att övertråden är spänd, trycker på upplåsningsknappen och trycker på start-/stoppknappen.

Anmärkning

- Maskinen stannar innan den börjar sy nästa färg om du trycker på reservstoppsknappen medan broderiet sys. (Se "Stoppa maskinen vid nästa färgbyte" på sida 92.)
- Innan du börjar sy kan du ställa in maskinen så att den stannar före varje byte av trådfärg. (Se "Ange pauslägen före brodering" på sida 92.)

■ Börja sy igen efter att maskinen stängts av

1 Tryck på start-/stoppknappen.

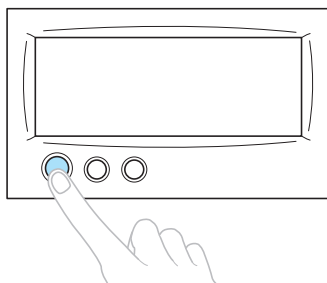

- ▶ Brodermaskinen stannar och start-/stoppknappen lyser rött.
- Tråden klipps inte av.

2 Tryck på tråдавklipningsknappen.

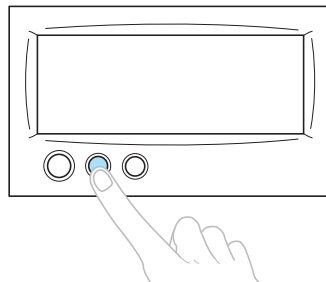

- ▶ Undertråden och övertrådarna klipps av.
- Klipp av trådarna innan du stänger av brodermaskinen.

3 Ställ in huvudströmbrytaren på "O".

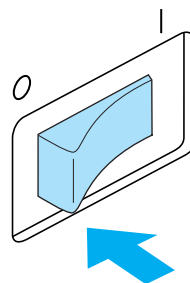

- ▶ Brodermaskinen stängs av och displayen och indikatorn för start-/stoppknappen slocknar.
- Sömnaden kan återupptas när du har startat maskinen igen. Backa flera stygn för att överlappa stygnen. Mer information finns i "Återuppta brodering efter att maskinen stängts av" på sida 83.

Anmärkning

- Maskinen kan stoppas när som helst, även medan den broderar. Om maskinen stoppas medan byte av trådfärg pågår behöver du dock inte gå tillbaka genom stygnen när broderingen fortsätter. Maskinen kan ställas in så att den stannar vid byte av trådfärg. (För information, se "Ange pauslägen före brodering" på sida 92).

■ Om tråden går av under sömnad

Maskinen stannar automatiskt om ett problem uppstår under sömnad, t.ex. att tråden går av. Trä om tråden, backa några stygn och fortsätt sy. Mer information finns i "Om tråden går av eller om undertråden tar slut under brodering" på sida 79.

12. Kontrollera trådspänning

Kontrollera broderiet för att se om det syddes med korrekt trådspänning. Om trådspänningen inte är korrekt inställd kan sömmen bli ojämn eller tyget rynkas.

■ Korrekt trådspänning

Från tygets avigsida ska undertråden vara ungefär en tredjedel av stygnbredden.

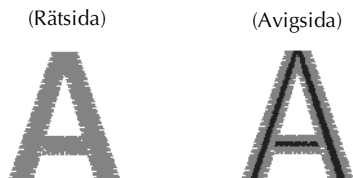

Trådspänningen är inte korrekt om broderiet ser ut så som visas nedan. Korrigera trådspänningen.

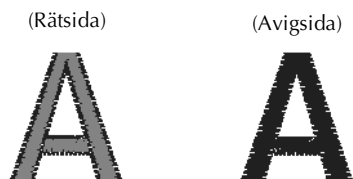

Övertråden är för hårt spänd, vilket gör att undertråden syns på tygets rätsida.



Lossa spännskivan genom att vrida skivan moturs.

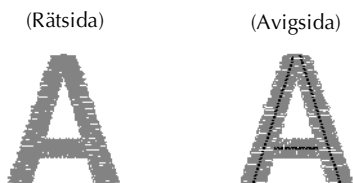

Övertråden är för löst spänd vilket gör att den lösa övertråden fastnar eller öglor syns på tygets rätsida.

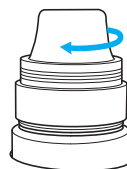

Dra åt spännskivan genom att vrida skivan medurs.

För information om hur du justerar trådspänningen, se "Ställa in korrekt trådspänning" på sida 85.

⚡ Obs!

- I den här handledningen kontrollerades trådspänningen efter att broderiet avslutats. Normalt ska dock broderiet avbrytas tillfälligt och trådspänningen kontrolleras efter de 100 första stygnen av varje färg som sys med respektive nålstång.
- Broderieresultatet ser kanske inte ut som förväntat, eftersom tygets art eller tjocklek samt typen av styvnadsmaterial som används kan orsaka variationer. Sy ett provbroderi innan du syr ditt projekt.

🔔 Anmärkning

- Bland de inbyggda brodermönstren finns ett mönster som är avsett för att kontrollera trådspänningen. Mer information finns i "Kontrollera inbyggda mönsters trådspänning" på sida 160.

13. Ta bort broderramen och tyget

Ta bort broderramen, och ta sedan bort tyget från ramen, när sömnaden är avslutad.

Ta bort broderramen

! VAR FÖRSIKTIG

- Kontrollera att start-/stoppknappen lyser rött när du tar bort broderramen. Maskinen kan börja sy om start-/stoppknappen blinkar grönt. Personskador kan orsakas av att maskinen startar av misstag.
- När du tar bort broderramen måste du vara försiktig så att den inte slår emot någon annan del av broderymaskinen.
- Lyft inte upp broderramshållaren med för stor kraft, eftersom detta kan skada den.

- 1 Ta tag med båda händerna på vänster och höger sida på broderramshållarens armar, och lyft sedan ramen något.

Stiften på armarna på broderramshållaren ska nu komma ut ur hålen på broderramens sidor.

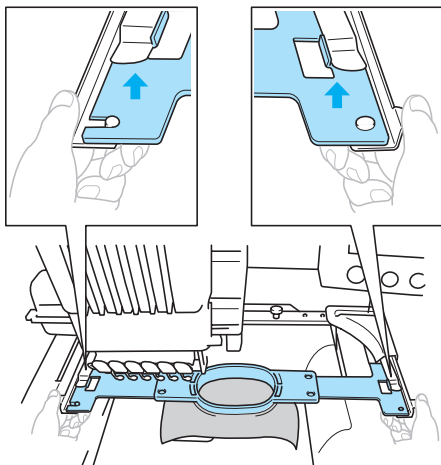

- 2 Dra av broderramen mot dig.

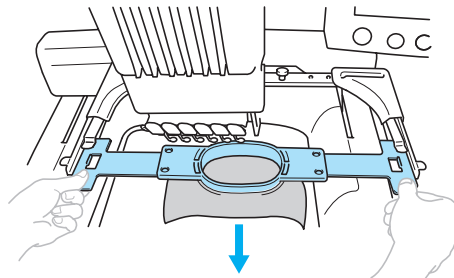

Ta bort tyget

- 1 Lossa den yttre ramskruven.

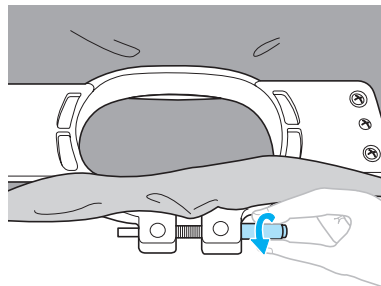

- Om skruven drogs åt med en skivformad skruvmejsel så använder du den medföljande skivformade skruvmejseln för att lossa skruven.

- 2 Ta bort den yttre ramen, och ta sedan bort tyget.

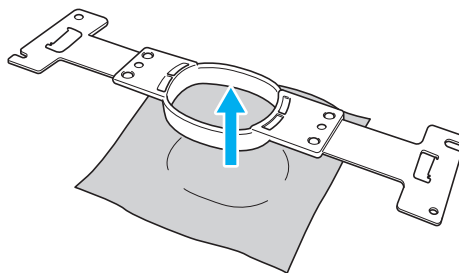

14. Slå av maskinen

Stäng av maskinen efter att allt broderi är avslutat.

- 1 Ställ huvudströmbrytaren på "0".

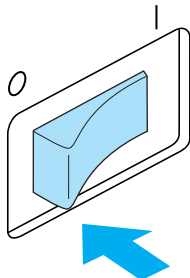

- Brodermaskinen stängs av och displayen och indikatorn för start/stopppknappen slocknar.

- 2 Dra ur nätsladden från eluttaget.
Håll i kontakten när du drar ut nätsladden.

- 3 Dra vid behov ur nätsladden från maskinen.
Förvara nätsladden på en säker plats.

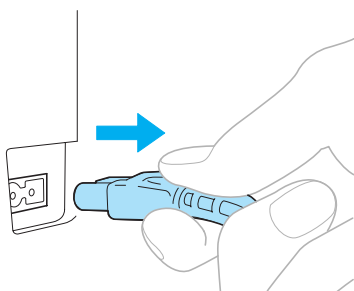

Obs!

- Om ett strömavbrott inträffar när du använder brodermaskinen ska du stänga av maskinen och dra ut nätsladden. När du startar brodermaskinen igen, ska du följa nödvändiga anvisningar för att använda maskinen korrekt. (Se "Slå på maskinen" på sida 20)



Anmärkning

- Skärmen för val av mönstertyp visas när brodermaskinen startas på nytt om maskinen stängs av medan skärmen för val av mönstertyp eller skärmen med mönsterlista visas utan att något mönster valts.

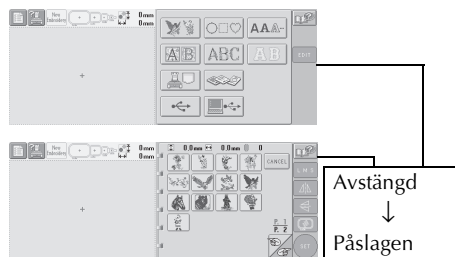

Om du inte trycker på **SET** för att bekräfta mönstervalet på skärmen med mönsterlista kommer valet att raderas om maskinen stängs av.

Efter öppningsskärmen



2

1

2

3

4

5

6

7

8

9

10

11

12

13

14

- Om brodermaskinen stängs av medan skärmen för mönsterredigering visas kommer mönstret att lagras i maskinens minne på det sätt som det visades innan maskinen stängdes av. När brodermaskinen slås på igen kan skärmen för mönsterredigering visas så som den såg ut som innan maskinen stängdes av. (Se sida 62.)

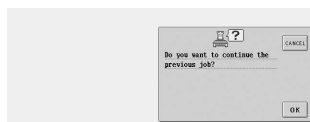
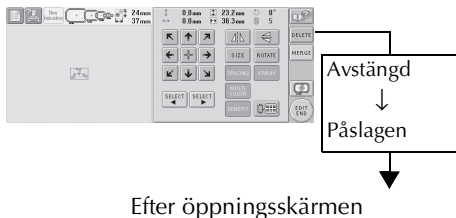

- Om brodermaskinen stängs av medan skärmen för broderinställningar visas kommer skärmen för det aktuella mönstret att lagras i maskinens minne på det sätt som det visades innan maskinen stängdes av. När brodermaskinen slås på igen kan skärmen för broderinställningar visas så som den såg ut som innan maskinen stängdes av. (Se sida 62.)

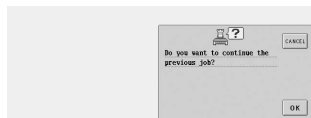
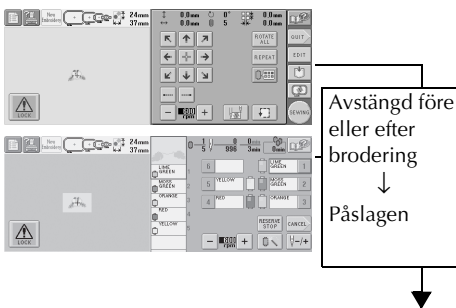

- Broderingen kan fortsätta när maskinen slås på igen efter att ha stängts av medan sömnad pågår. (Se "Återuppta brodering efter att maskinen stängts av" på sida 83.)

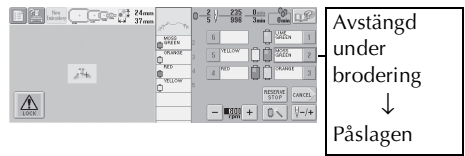

Efter öppningskärmen

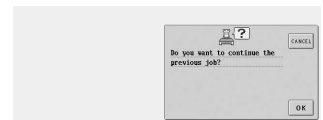

Snabbstartguide för skärmar

Beskrivningar av knapparna och annan information som visas på skärmarna finns i tabellerna nedan.

Knappdisplayer

Knapparnas utseende har följande betydelser.



(Normal färgdisplay) : Den här knappen har inte valts, men den kan väljas.



(Mörk display) : Den här knappen har valts.



(Grå display) : Den här knappen kan inte väljas.

Vanliga skärmkontroller

Med undantag för inställningsknappen visas de knappar som beskrivs nedan på alla skärmar, och kan alltid användas. Inställningsknappen kan inte dock inte användas på broderskärmen.

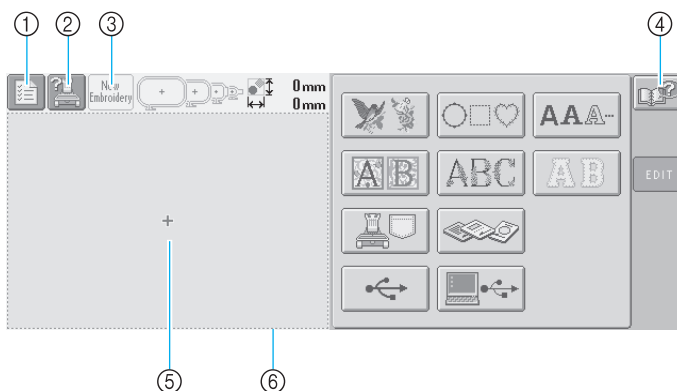

Nr	Display	Knappnamn	Funktion	Referenssida
①		Inställningsknapp	Tryck på den här knappen om du vill ändra inställningarna på brodymaskinen.	s. 140
②		Maskinens driftsknapp	Tryck på den här knappen om du vill kontrollera en maskinåtgärd.	s.151
③		Knapp för nytt broderi	Avbryter alla åtgärder som tidigare utförts, och återgår till den ursprungliga skärmen för val av mönstergrupp.	
④		Hjälpknapp	Tryck på den här knappen för att visa lösningar om ett problem uppstår, t.ex. om du inte känner till en viss användningsprocedur.	s. 153
⑤		Mönstervisningsområde	Det valda mönstret visas i det här området. Linjen ⑥ visar broderområdet för den extrastora broderramen. Markeringarna av broderramen, rutnätets linjer och andra displayinställningar kan göras på maskinens inställningsskärm.	s. 143

Förstå skärmen för val av mönstertyp

Välj en mönsterkategori (-typ) på den här skärmen.

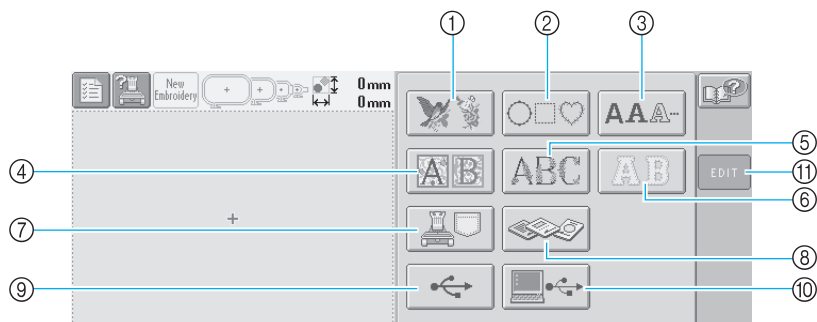

Nr	Display	Knappnamn	Beskrivning	Referenssida
①		Brodermönsterknapp	Brodermönstret till en design kan väljas.	s. 104
②		Rammönster -knapp	12 stygntyper kan kombineras med 10 ramformar, t.ex. en cirkel och en kvadrat.	s. 108
③		Alfabetsknapp	Versaler, gemener, siffror, symboler och tecken med accenter i 13 typsnitt kan väljas i små, mellanstora och stora storlekar.	s. 109
④		Renässansalfabets -knapp	Tecken i renässansstil i en kvadrat på 50 mm x 50 mm.	s. 105
⑤		Blomsteralfabets -knapp	Våra egna alfabetmönster designade med blommor som dekoration på versaler (130 mm (H) x 80 mm (B)).	s. 106
⑥		Applikationsalfabets -knapp	Mönster med bokstavsapplikationer som finns i små, mellanstora och stora storlekar.	s. 107
⑦		Knapp för brodermönster som lagrats i maskinen	Hämtar mönster som är sparade i maskinminnet.	s. 111
⑧		Broderkortsknapp	Hämtar mönster från broderkort.	s. 112
⑨		USB-mediaknapp	Hämtar mönster från USB-media.	s. 117
⑩		Datorknapp (USB)	Du kan hämta mönster från datorn genom att ansluta den medföljande USB-kabeln till brodermaskinen.	s. 114
⑪		Redigeringsknapp	Den här knappen är bara tillgänglig om du har valt mönster. Tryck på den här knappen om du vill avbryta försöken att lägga till fler mönster från skärmen för val av mönstertyp. Återgå till skärmen för mönsterredigering.	s. 119

Förstå skärmen med mönsterlistan

Välj mönster på den här skärmen.

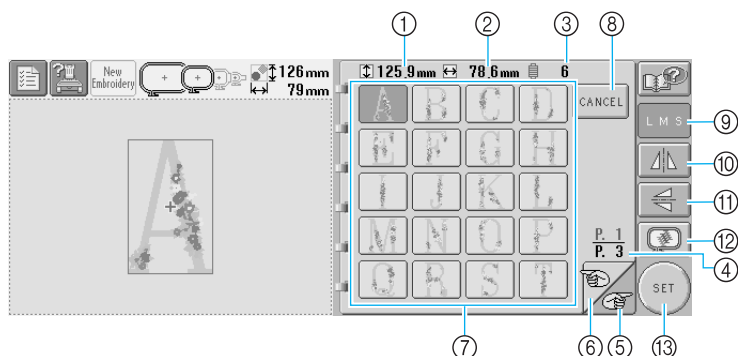

Nr	Display	Knappnamn	Beskrivning	Referenssida
①	↕ 125.9 mm	Storlek (vertikal)	Visar den vertikala längden på det valda brodermönstret.	
②	↔ 78.6 mm	Storlek (horisontell)	Visar den horisontella bredden på det valda brodermönstret.	
③	6	Antal trådfärgsbyten	Visar antalet trådfärgsbyten i det aktuella brodermönstret.	
④	P. 1 P. 3	Sida	Visar det aktuellt visade sidnumret och det totala antalet sidor.	
⑤		Knappen för nästa sida	Tryck på den här knappen för att visa nästa sida. Den första sidan visas om knappen för nästa sida trycks ned medan den sista sidan visas.	s. 102
⑥		Knappen för föregående sida	Tryck på den här knappen för att visa föregående sida. Den sista sidan visas om knappen för föregående sida trycks ned medan den första sidan visas.	s. 102
⑦		Mönsterknappar	En bild av mönstret visas på knappen. Välj mönstret genom att trycka på knappen.	s. 102
⑧	CANCEL	Knappen Avbryt	Tryck om du vill lämna den aktuella mönsterkategorin och välja en annan kategori. Återgår till skärmen för val av mönstertyp.	s. 102
⑨	L M S	Storleksknapp	Med den här knappen kan du ändra storlek på det aktuella brodermönstret.	s. 103
⑩		Knapp för horisontell spegelvändning	Med den här knappen kan du spegelvända det aktuella brodermönstret horisontellt.	s. 103
⑪		Knapp för vertikal spegelvändning	Med den här knappen kan du spegelvända det aktuella brodermönstret vertikalt.	s. 103
⑫		Förhandsgranskningsknapp	Visar en bild av det mönster som ska broderas, så att du kan förhandsgranska det.	s.27
⑬	SET	Ställ in-knapp	Tryck på knappen när du har valt mönster. Mönstervalet bekräftas och skärmen för mönsterredigering visas.	s. 102

*Vissa mönster kan inte redigeras med ⑨, ⑩ eller ⑪.

Förstå skärmen för mönsterredigering

Du kan redigera mönstret utifrån den här skärmen.

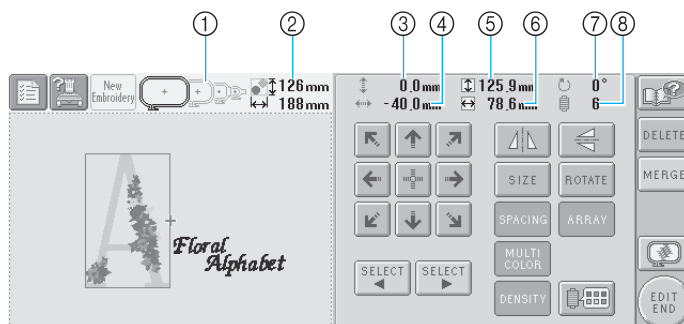

Nr	Display	Knappnamn	Beskrivning	Referenssida
①		Broderarramens indikatorer	Visar storlekarna på de broderarramar som kan användas för att sy det brodermönster som visas i mönstervisningsområdet.	s. 28
②		Mönsterstorlek	Visar storleken på det brodermönster som visas i mönstervisningsområdet. Det översta värdet visar höjden, och det nedre visar bredden. Storleken på hela mönstret, inkluderande alla mönster, visas om brodermönstret består av flera mönster i kombination.	
③		Avstånd från mitten (vertikalt)	Visar det vertikala avstånd som det mönster som redigeras ska flyttas.	s.120
④		Avstånd från mitten (horisontellt)	Visar det horisontella avstånd som det mönster som redigeras ska flyttas.	s.120
⑤		Storlek (vertikal)	Visar den vertikala längden på det mönster som redigeras.	
⑥		Storlek (horisontell)	Visar den horisontella bredden på det mönster som redigeras.	
⑦		Rotationsvinkel	Visar rotationsvinkeln som det mönster som redigeras roteras.	s.122
⑧		Antal trådfärgsbyten	Visar det totala antalet trådfärgsbyten för det mönster som redigeras.	

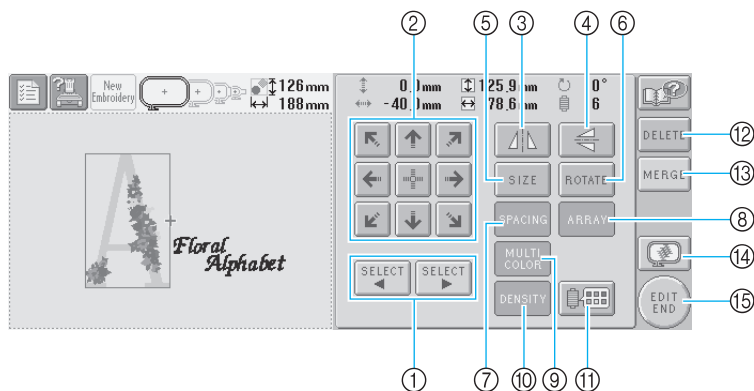

Nr	Display	Knappnamn	Beskrivning	Referenssida
①		Knappar för mönsterval	Väljer det mönster som redigeras när brodermönstret består av flera mönster i kombination.	s.120
②		Positioneringsknappar	Flyttar sömnadsläget på det mönster som redigeras i pilens riktning (Om du trycker på flyttas sömnadsläget till broderområdets mitt.)	s.120
③		Knapp för horisontell spegelvändning	Vänder det mönster som redigeras horisontellt.	s.121
④		Knapp för vertikal spegelvändning	Vänder det mönster som redigeras vertikalt.	s.121
⑤		Storleksknapp	Ändrar storlek på det mönster som redigeras.	s.121
⑥		Roteringsknapp	Roterar det mönster som redigeras.	s.122
⑦		Knapp för mellanrum	Ändrar mellanrummet mellan tecknen i det bokstavsmönster som redigeras.	s.124
⑧		Ordningsknapp	Ändrar riktning på tecknen i det bokstavsmönster som redigeras.	s.123
⑨		Flerfärgsknapp	Med den här knappen kan du byta trådfärg på varje tecken i ett bokstavsmönster; kan endast användas då ett alfabet har valts.	s.126
⑩		Täthetsknapp	Ändrar tätheten på det mönster som redigeras; kan endast användas om ett bokstavs- eller ett rammönster har valts.	s.125
⑪		Knapp för trådfärgsbyte	Ändrar färg på mönstret.	s.127
⑫		Raderingsknapp	Raderar mönstret. Om du trycker på knappen så raderas det mönster som redigeras.	s.128
⑬		Sammanfogningsknapp	Lägger till ett mönster. Om du trycker på den här knappen visas skärmen för val av mönstergrupp.	s.119
⑭		Förhandsgranskningsknapp	Visar en bild av mönstret så att det kan förhandsgranskas.	s.27
⑮		Ändra slutknappen	Avslutar redigering och fortsätter till skärmen för broderinställningar.	s.25

Förstå skärmen för broderinställningar

Från den här skärmen kan hela mönstret redigeras och broderinställningar kan anges. Dessutom kan du kontrollera broderingsläget och spara ett mönster att använda senare.

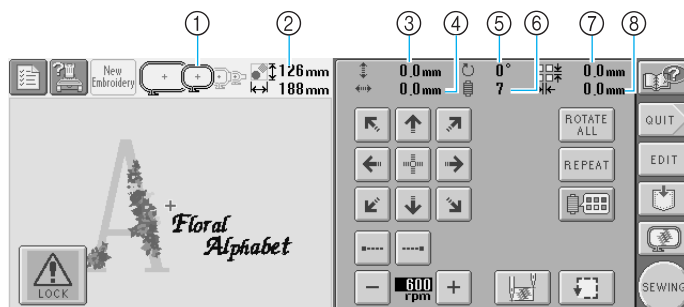

Nr	Display	Knappnamn	Beskrivning	Referenssida
①		Broderarramens indikatorer	Visar storlekarna på de broderarramar som kan användas för att sy det brodermönster som visas i mönstervisningsområdet.	s.28
②		Mönsterstorlek	Visar storleken på det brodermönster som visas i mönstervisningsområdet. Det översta värdet visar höjden, och det nedre visar bredden. Storleken på hela mönstret, inkluderande alla mönster, visas om brodermönstret består av flera mönster i kombination.	
③		Avstånd från mitten (vertikalt)	Visar det vertikala avstånd som det mönster som redigeras ska flyttas.	s. 72
④		Avstånd från mitten (horisontellt)	Visar det horisontella avstånd som det mönster som redigeras ska flyttas.	s.72
⑤		Rotationsvinkel	Visar rotationsvinkeln som det mönster som redigeras roteras.	s.73, 129
⑥		Antal trådfärgsbyten	Visar det totala antalet trådfärgsbyten för det mönster som redigeras.	
⑦		Mellanrum vid upprepad sömnad (vertikalt)	Visar det vertikala avståndet mellan mönstren när upprepad sömnad har valts.	s.130
⑧		Mellanrum vid upprepad sömnad (horisontellt)	Visar det horisontella avståndet mellan mönstren när upprepad sömnad har valts.	s. 130

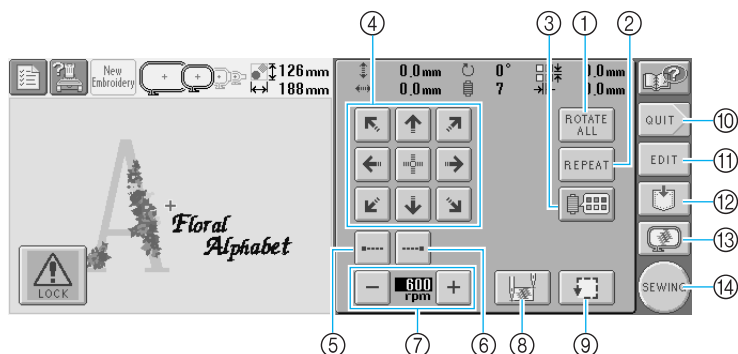

	Nr	Display	Knappnamn	Beskrivning	Referenssida
Redigeringsfunktioner	①		Knappen Roterar alla	Roterar hela brodermönstret när det består av flera mönster som har kombinerats.	s. 73, 129
	②		Uppreppningsknapp	Syr mönstret upprepade gånger.	s.130
	③		Knapp för trådfärgsbyte	Ändrar färg på mönstret.	s.127, 131
Broderinställningar	④		Positioneringsknappar	Flyttar sömnadsläget på hela mönstret i pilens riktning (Om du trycker på flyttas sömnadsläget till broderområdets mitt.)	s.72
	⑤		Låsstygnknapp (början)	Anger att automatiskt låsstygn sys i början av mönstret och när sömnaden börjar efter att tråden klippts av.	s.88
	⑥		Låsstygnknapp (slutet)	Anger att automatiskt låsstygn sys när tråden klipps av.	s.88
	⑦		Knapp för maximal sömnadshastighet	Anger den maximala sömnadshastigheten.	s.91
	⑧		Knapp för start-/slutposition	Anger nålpositionen i början och i slutet av sömnaden.	s.89
	⑨		Knapp för provsömnad	Flyttar broderramen så att broderingsläget kan kontrolleras.	s.32
	⑩		Knappen Avsluta	Avbryter alla åtgärder som tidigare utförts, och återgår till den ursprungliga skärmen för val av mönstertyp.	
	⑪		Redigeringsknapp	Tryck på den här knappen för att återgå till skärmen för mönsterredigering.	
	⑫		Lagringsknapp	Lagrar mönstret.	s.136
	⑬		Förhandsgranskningsknapp	Visar en bild av det mönster som ska broderas, så att du kan förhandsgranska det.	s.27
	⑭		Sömnadsknapp	Avslutar alla åtgärder på skärmen för broderinställningar och fortsätter till broderskärmen.	s.32

* De funktioner och åtgärder som utförs av knappen för trådfärgsbyte ③ och förhandsgranskningsknappen ⑬ är de samma på både skärmen för mönsterredigering och skärmen för broderinställningar.

Förstå broderskärmen

Från den här skärmen kan du kontrollera det totala antalet trådfärger och sömnadstiden, ange nålstängsinställningar och sy framåt eller bakåt.

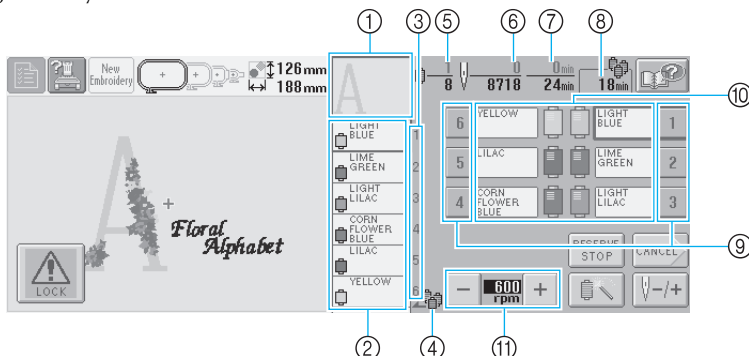

Nr	Display	Knappnamn	Beskrivning	Referenssid a
①		Regiondisplay	Visar den del av mönstret som ska sys med den trådfärg som visas först i trådfärgssekvensdisplayen.	
②		Trådfärgssekvensdisplay	Visar i vilken ordning trådfärgerna byts. Under broderingen skrollar den här displayen så att färgen på den tråd som för ögonblicket sys visas överst.	
③		Nålstängsnummer	Visar vilket nålstängsnummer som har tilldelats trådfärgen till vänster.	
④		Indikator för byte av rulle	Den här indikatorn visar när trådrullarna behöver bytas. Trådrullarna behöver bytas vid den punkt mellan de två trådfärgerna där indikatorn visas.	s. 76
⑤		Sömnadsordning	Det nedersta värdet visar det totala antalet byten av trådfärg i mönstret, och det översta värdet visar den trådfärg som just nu sys.	
⑥		Antal stygn	Det nedersta värdet visar det totala antalet stygn i mönstret, och det översta värdet visar hur många stygn som redan har sytts.	
⑦		Sömnadstid	Det nedersta värdet visar den totala tid som krävs för att sy mönstret, och det översta värdet visar hur mycket tid som hittills ägnats åt sömnaden.	
⑧		Tid tills rullarna måste bytas ut	Den tid som återstår innan rullarna byts ut visas om mönstret innehåller minst sju färger.	s. 75
⑨		Nålstängsknapp	Tryck på en knapp för att flytta nålstängsläget till det nålstängsnummer som valts. Används när nålen träs med den automatiska nåltrådningsfunktionen.	s. 34
⑩		Display för inställning av trådfärg	Visar färg och trådfärgsnamn (-nummer) på tråden på den nålstång som knappen indikerar. Trä maskinen så som visas här.	s.33
⑪		Knapp för maximal sömnadshastighet	Anger den maximala sömnadshastigheten.	s.91

*De funktioner och åtgärder som utförs av knapparna för maximal sömnadshastighet ⑪ är desamma på både skärmen för mönsterredigering och skärmen för broderinställningar.

Anmärkning

- Trådfärgsnumren i trådfärgssekvensdisplayen och displayen för inställning av trådfärg kan ändras till exempelvis andra fabriks färgnamn eller trådfärgsnummer. (Se "Ändra trådfärgsinformation" på sida 145.)

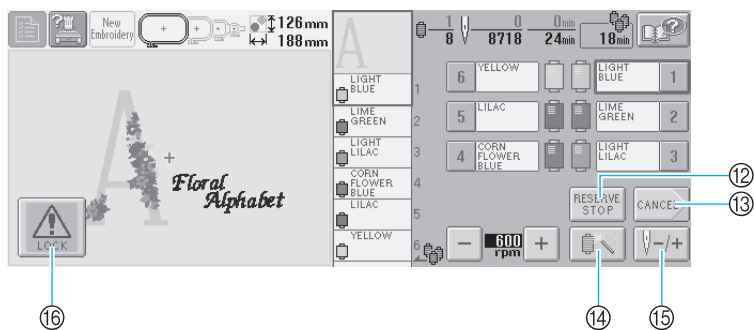

Nr	Display	Knappnamn	Beskrivning	Referenssida
12		Reservstoppsknapp	Tryck på den här knappen under broderingen så stannar maskinen när nästa färg börjar.	s.92
13		Knappen Avbryt	Tryck på den här knappen för att avbryta sömnaden och gå tillbaka till skärmen för broderinställningar.	
14		Knapp för tillfällig inställning av nålstång	Gör att nålstängsinställningarna kan anges manuellt	s.94
15		Stygnknapp framåt/bakåt	Flyttar nålen framåt eller bakåt under sömnad. Använd den här knappen i följande situationer: <ul style="list-style-type: none"> ● Om tråden går av eller tar slut medan maskinen broderar ● För att starta om sömnaden från början ● För att fortsätta sömnaden efter att maskinen stängts av 	s.79
16		Upplåsningsknapp	Låser upp maskinen så att den kan börja sy inom 10 sekunder. När du trycker på den här knappen blinkar start-/stoppknappen grönt.	s.42

Detta kan hjälpa dig om du har frågor

TEKNISKA TERMER:

- **USB typ "A" (värd) och USB typ "B" (funktion)**
 Detta är en av kommunikationsmetoderna mellan datorn och kringutrustningen. Du kan ansluta USB-media via USB-portsuttaget typ "A" (värd) och även ansluta maskinen till datorn via USB-portsuttaget typ "B" (funktion) med den medföljande USB-kabeln. (Se sida 114.)
- **DST**
 Detta är förlängningen på datafilen Tajima (*.dst) som är ett av brodermönstrens dataformat. Tajimadata innehåller ingen färginformation, så maskinen tilldelar färger automatiskt när du laddar den. (Se sida 163.)
- **Nålnummer**
 Nålar är numrerade från höger till vänster. Nålen längst till höger är nål nummer 1. (Se sida vii.)

■ Nål i "broderingsläge"

Detta är den nål som är placerad ovanför nålhålet i stygnplåten. Nålstångsfacket flyttas för att placera nålen med nästa trådfärg i "broderingsläge".

När nålträddaren används ska den nål som ska träs på flyttas till "broderingsläge". (Se sida 40.)

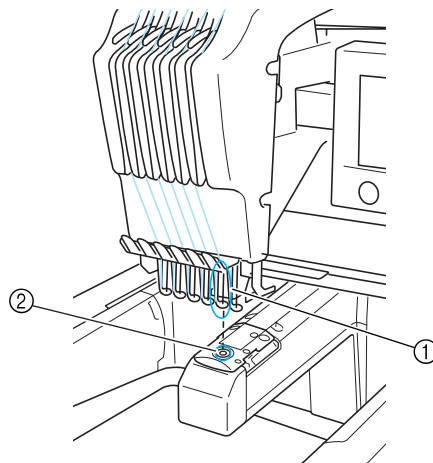

- ① Nål
- ② Nålhål i stygnplåten

■ Avstrykare

Detta är mekanismen som drar tråden. Avstrykaren drar tråden när nålträddaren används. Avstrykaren drar även tråden från materialet när maskinen klipper av tråden. Därför behöver trådarna inte klippas av efter broderingen. (Se sida 40.)

MÖNSTER:

Följande mönster kan broderas med maskinen.

- Broderdata med formaten *.pes, *.phc eller *.dst. USB-media överför data till maskinen. Data kan även överföras från datorn till maskinen via USB-kabel.
- Valfria broderkort
- Brodermönster skapade av digital programvara
- Mönster som sparats på USB-media av maskinen

BRODERING:

■ Anpassa broderfärgerna

- Använd funktionen "Byte av trådfärg" genom att välja knappen antingen på skärmen "mönsterredigering" eller "broderinställning". Mer information finns på sida 127.
- Använd funktionen "Tillfällig inställning av nålstång" genom att välja knappen på broderskärmen. Mer information finns på sida 94.

■ Återuppta ett mönster som inte är färdigt på den plats där maskinen stängdes av.

- Maskinen minns mönstret och läget även efter att strömmen stängts av. När maskinen slås på igen kan den återuppta broderiet. (Se sida 62.)

■ Felaktigt meddelande om trasig tråd

- Kontrollera att övertråden sitter under de övre trådledarplåtarna. (Se sida 36.)
- Kontrollera att övertråden sitter runt trådspännaren. (Se sida 37.)

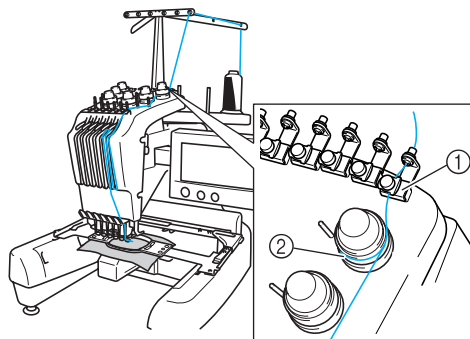

- ① Övre trådledarplåtar
- ② Trådspännare

■ Trådspänningen ändrades plötsligt

- Tråden har fastnat på en vass kant på övertrådsrullen.
- Övertråden har fastnat under trådrollen.
- Ludd eller damm från tråden har samlats under undertrådens spännfjäder.

■ Ramen lossade från vagnen.

Kontrollera att monteringsprintarna sitter i monteringskåran och hålet på ramen. (Se sida 31.)

Innan du syr om mönstret är det lämpligt att stänga av maskinen en gång för att rikta in vagnen.

■ Avbryt den aktuella mönsterdesignen och starta om

Välj knappen "Nytt broderi" överst till vänster på skärmen. Mönstret och all information raderas. (Se sida 49.)

3**ANDRA GRUNDLÄGGANDE PROCEDURER**

Det här kapitlet innehåller förklaringar till andra åtgärder än de som beskrevs i kapitel 2, t.ex. hur du syr ett mönster med minst sju färger, och andra nödvändiga åtgärder, som att byta nål och trådrulle.

Återuppta den åtgärd som utfördes innan maskinen stängdes av	62
Byta nål.....	63
Byta nålen / 63	
Korrekt användning av broderramarna	65
Typer av broderramar och applikationer / 65	
Fästa styvnadsmaterial (bakgrundsmaterial) med stryksida på tyget.....	66
Fästa tyget.....	67
Fästa tyget i den extra stora och den stora broderramen / 67	
Använda broderarket / 68	Stora/små tygbitar / 69
Broderramens position och rörelse	70
Ändra broderingsläget.....	72
Justera vinklen / 73	
Brodera ett mönster med minst sju färger	75
Kontrollera om trådrullsbyte behövs / 75	
Byta trådrullar i mönster med minst sju färger	77
Meddelande om byte av trådrulle / 77	Enkelt byte av trådrulle / 78
Om tråden går av eller om undertråden tar slut under brodering.....	79
Om övertråden går av / 79	Om undertråden går av eller tar slut / 80
Brodera från början eller mitten på mönstret.....	81
Återuppta brodering efter att maskinen stängts av	83
Ställa in korrekt trådspänning	85
Justera undertrådens spänning / 85	
Justera övertrådens spänning / 86	

Återuppta den åtgärd som utfördes innan maskinen stängdes av

Den skärm som visas när maskinen har slagits på och du har tryckt på **OK** varierar i utseende beroende på hur maskinen tidigare stängdes av. Om maskinen stängdes av medan en åtgärd utfördes kan du välja att låta den fortsätta när du slår på maskinen igen.

1 Slå på brodermaskinen.

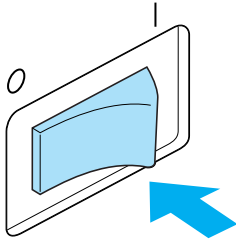

2 När skärmen nedan visas efter den första bilden trycker du på **OK**.



- ▶ Ett meddelande visas där du väljer om du vill fortsätta med den tidigare åtgärden eller påbörja en ny.
- Skärmen för val av mönstertyp visas om ingen åtgärd var under genomförande när maskinen stängdes av.

■ Fortsätta den åtgärd som utfördes innan maskinen stängdes av

3 Tryck på **OK**.

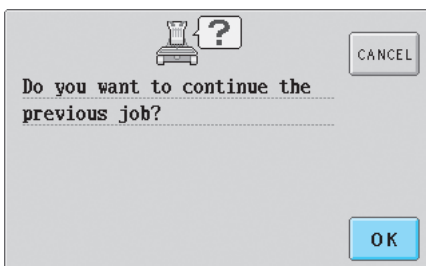

- ▶ Nu visas skärmen för mönsterredigering, skärmen för broderinställningar eller broderskärmen, detta beroende på vilken skärm som visades innan maskinen stängdes av.

■ Välja ett mönster och starta en ny åtgärd

3 Tryck på **CANCEL**.

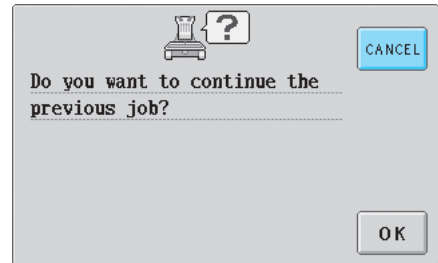

- ▶ Skärmen för val av mönstertyp visas.

Anmärkning

- Åtgärden kan inte fortsätta om du inte

trycker på **SET** för att bekräfta mönstervallet på skärmen med mönsterlistan.

- Vilken skärm som visas när en åtgärd fortsätter beror på vilken skärm som visades när maskinen stängdes av.

Om åtgärden på skärmen för mönsterredigering är avslutad:

Den skärmen för mönsterredigering visas.

Om maskinen stängdes av efter att ett mönster valdes, och medan skärmen för val av mönstertyp eller skärmen med mönsterlistan visades:

Skärmen för mönsterredigering av det valda mönstret visas.

Om maskinen stängdes av medan skärmen för broderinställningar visades:

Skärmen för broderinställningar av det mönstret visas.

Om maskinen stängdes av under brodering:

Broderskärmen visas med nålen placerad på det stygn som syddes när maskinen stängdes av.

Byta nål

Byt ut nålen mot en ny om nålen är böjd eller om spetsen har gått av. Använd den medföljande sexkantskruvmejseln för att byta ut nålen mot en som är speciellt utformad för den här maskinen och som klarar det test som beskrivs i "Kontrollera nålen" (på sida 15).

Byta nålen

1 Stäng av brodymaskinen.

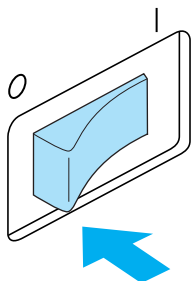

! VAR FÖRSIKTIG

- Stäng av brodymaskinen innan du byter nål, eftersom personsador kan uppstå om maskinen börjar sy.

2 Ta bort nålens stoppskruv och ta bort nålen.

Håll i nålen med vänster hand och ta sedan sexkantskruvmejseln i höger hand och skruva nålens stoppskruv moturs.

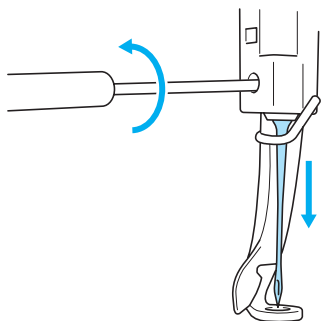

Obs!

- Byt ut nålen med hjälp av den medföljande sexkantskruvmejseln, annars kan för stor kraft medföra att nålen går av.

- Ta inte i för hårt när du lossar eller drar åt nålens stoppskruv, annars kan maskinen skadas.

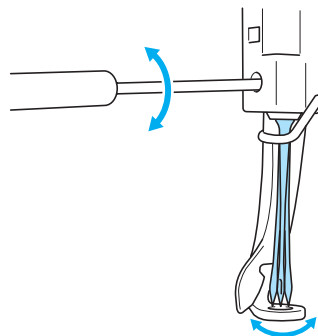

3 Vänd nålens flata sida mot maskinens baksida och sätt in nålen hela vägen upp tills den vidrör nålstångspärren.

Dra nålen genom hålet i pressarfoten, och använd sedan verktyget för nålbyte för att lyfta upp nålen.

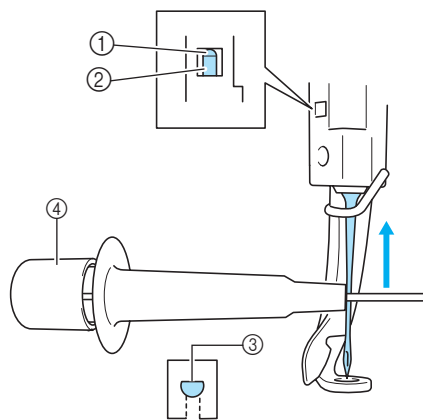

- 1 Nålstångspärr
- 2 Nål
- 3 Nålens flata sida
- 4 Verktyget för nålbyte

Gör så som bilden visar och tryck på ① för att förlänga nåklämsskruven ②. Fäst klämman vid nålen och fäst nålen genom att släppa upp det område som hålls ned. Tryck på ① igen

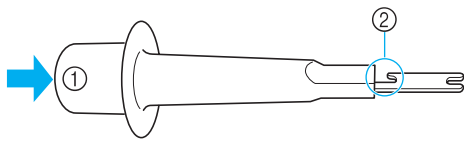

när du vill ta loss nålen.

4 Håll nålen på plats med vänster hand och dra åt nålens stoppskruv.

Använd sexkantsskruvmejseln för att dra nålens stoppskruv medurs.

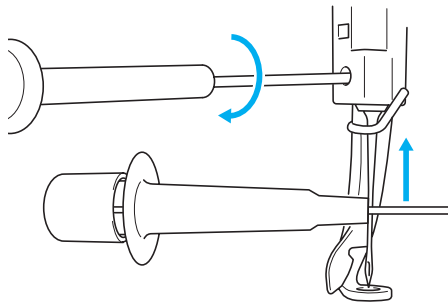

! VAR FÖRSIKTIG

- Var noga med att föra in nålen hela vägen tills den vidrör nålstångspärren och dra åt nålens stoppskruv ordentligt med sexkantsskruvmejseln, eftersom nålen annars kan gå av och maskinen skadas.
- Om nålen inte har satts in helt kommer kroken på den automatiska nålträdningfunktionen inte att passera genom nålsögat under den automatiska nålträdningen, vilket kan medföra att kroken böjer sig eller att nålen inte kan träs på.
- Kontakta närmaste auktoriserade återförsäljare om kroken på den automatiska nålträdningfunktionen är böjd eller skadad.





Korrekt användning av broderramarna

Nedan beskrivs de olika typerna av broderramar och hur du använder dem. Den valfria kepsramen kan användas tillsammans med den här brodrymaskinen, utöver de medföljande broderramarna.

! VAR FÖRSIKTIG

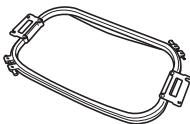
- Använd endast broderramar i de storlekar som visas på skärmen. Annars kan broderramen slå emot pressarfoten, vilket kan leda till skador.

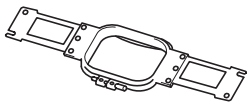
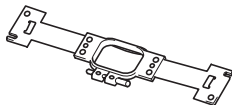
Typer av broderramar och applikationer

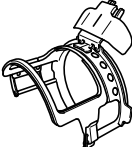
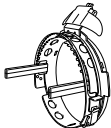
Extra stor broderram	Stor broderram	Medelstor broderram	Liten broderram
			
Broderingsområde: 200 mm (H) × 300 mm (B) (7-7/8 tum (H) × 11-3/4 tum (B))	Broderingsområde: 130 mm (H) × 180 mm (B) (5-1/8 tum (H) × 7-1/8 tum (B))	Broderingsområde: 100 mm (H) × 100 mm (B) (4 tum (H) × 4 tum (B))	Broderingsområde: 40 mm (H) × 60 mm (B) (1-1/2 tum (H) × 2-3/8 tum (B))
Används vid brodering av sammankopplade tecken eller mönster, kombinerade mönster, eller vid brodering av stora mönster.	Används vid brodering av mönster med en storlek mindre än 130 mm (H) × 180 mm (B)	Används vid brodering av mönster i standardstorlek.	Används vid brodering av små mönster, t.ex. namnlappar.
(Se "Fästa tyget" på sida 67.)		(Se "Fästa tyget i broderramen" på sida 28.)	
Kepsram (tillval)		 Obs! ● Broderramens indikatorer visar alla de broderramsstorlekar som kan användas för att sy brodermönstret. Var noga med att använda den broderram som har den mest lämpliga storleken. Om broderramen som används är för stor kan mönstret bli feljusterat, och tyget kan rynkas.	
<Standardtyp>	<Avancerad typ>		
			
Broderingsområde: 50 mm (H) × 130 mm (B) (2 tum (H) × 5-1/8 tum (B))			
Används vid brodering av kepsar. Baseballkepsar (golfkepsar), klockhattar och fiskarhattar kan broderas med den här ramen. Den här ramen kan inte användas med hattar vars front är mindre än 50 mm, t.ex. solskärmar och barnhattar. Den kan inte heller användas med hattar vars brätten är längre än 80 mm. (Information om hur du fäster den här ramen finns på "Använda den valfria kepsramen" på sida 169.)			

Fästa styvnadsmaterial (bakgrundsmaterial) med stryksida på tyget

Vi rekommenderar att du använder styvnadsmaterial (bakgrundsmaterial) med stryksida för att förhindra att stygnen krymper eller att mönstren blir feljusterade.

! VAR FÖRSIKTIG

- Använd styvnadsmaterial (bakgrundsmaterial) med stryksida vid brodering på tunna eller tånjbara tyger, tyger med grov väv eller tyger där stygnen lätt krymper. Om styvnadsmaterial (bakgrundsmaterial) med stryksida inte används under brodering kan nålen böjas eller gå av, och mönstret kan bli feljusterat.

- 1 Pressa styvnads materialet (bakgrundsmaterialet) med ett ångstrykjärn på tygets avigsida.

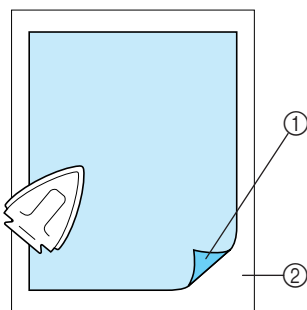

- ① Självhäftande sida på styvnads material (bakgrundsmaterial) med stryksida
 - ② Tyg (avigsida)
- När du broderar ett tyg som inte ska strykas eller ett område som är svårt att stryka kan du fästa ett lager av styvnads materialet (bakgrundsmaterialet) under tyget i broderramen utan att stryka på det.

! Obs!

- Använd en bit styvnads material (bakgrundsmaterial) som är större än broderramen. När du fäster tyget i broderramen ska du se till att styvnads materialets (bakgrundsmaterialets) alla kanter har klämts fast ordentligt, för att förhindra rynkor på tyget.

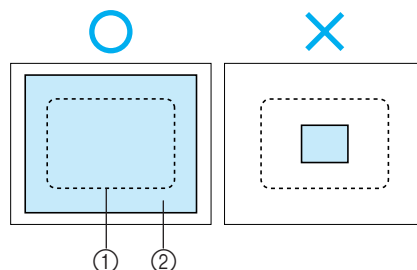

- ① Broderramens område
- ② Styvnads material med stryksida (bakgrundsmaterial)

! Anmärkning

- När du broderar i tunna tyger, t.ex. organza eller lawn, bör du använda ett vattenlösligt styvnads material (bakgrundsmaterial). Vattenlösliga styvnads material löses upp när du tvättar tyget, så att du kan se vackra broderier som inte blir stela.
- När du broderar tyg med ludd, t.ex. handdukar eller manchestertyg, bör du fästa ett lager av styvnads material (bakgrundsmaterial) med stryksida under tyget i broderramen utan att stryka på det.
- Läs mer om andra sätt att använda styvnads material (bakgrundsmaterial) på "Styvnads material (bakgrundsmaterial)" på sida 165.

Fästa tyget

Fästa tyget i den extra stora och den stora broderramen

- 1 Lossa skruven på den yttre ramen.

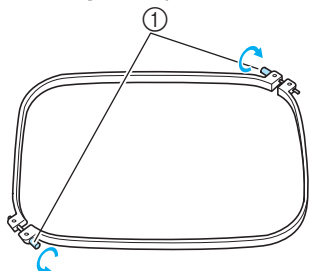

① Skruv

- 2 Placera tyget med rätsidan upp ovanpå den yttre ramen.

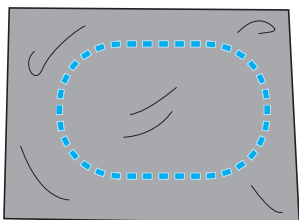

- Den yttre ramen har ingen fram- eller baksida. Båda sidorna kan användas som framsida.

- 3 Tryck in den inre ramen i den yttre ramen. Sätt först in den inre ramen i hörnet med skruven A, sätt sedan in det närbelägna hörnet B, och sätt därefter in det motsatta hörnet C. Sätt sedan in det motsatta hörnet i det skruvfria hörnet D.

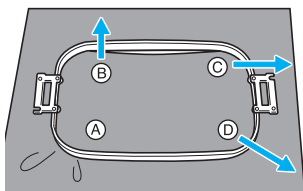

Rikta först in de inre och yttre ramarna vid hörnet med skruven A. Dra sedan lätt i tyget i den riktning som anges av pilen B så att tyget blir spänt, sätt in den inre ramen i hörnet B. Dra på samma sätt lätt i tyget i den riktning som anges av pilen C och sätt in hörnet C, och dra sedan lätt i tyget i den riktning som anges av pilen D och sätt in hörnet D.

- Var noga med att se till att tyget inte rynkas när du spänner fast det i broderramen.

- 4 Sträck tyget ytterligare och dra åt skruven ordentligt så att tyget är spänt.

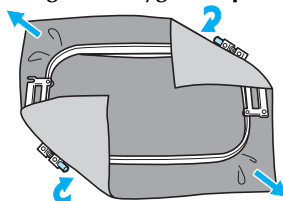

- När du har sträckt ut tyget ska du höra ett trumliknande ljud om du slår lätt på det.
- Kläm ihop den inre och den yttre ramen ordentligt så att deras överdelar är i jämn nivå.

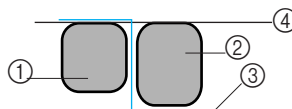

- ① Yttre ram
- ② Inre ram
- ③ Tygets rätsida
- ④ Överdelarna på den inre och den yttre ramen är jämna
- Använd den skivformade skruvmejseln och dra åt skruven ordentligt.

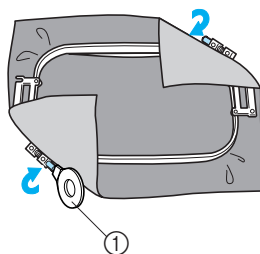

- ① Skivformad skruvmejsel

Anmärkning

- Vi rekommenderar att du använder en jämn yta för att korrekt fästa tyget i broderramen.

Använda broderarket

Följ riktlinjerna på broderarket när du sträcker tyget i ramen, eftersom tyget då kan fästas i ramen så att mönstret sys i rätt position.

- 1 Markera med en textilpenna stället på tyget där du vill brodera.

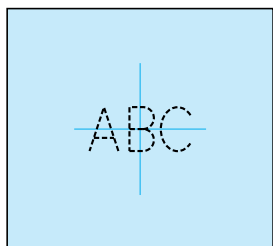

- 2 Sätt broderarket på den inre ramen. Passa in riktlinjerna på broderarket med de markeringar du ritade på tyget.

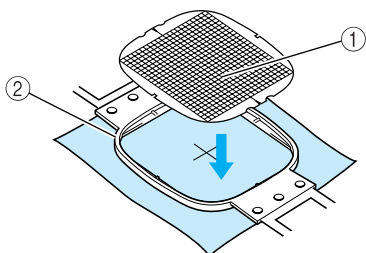

- ① Riktlinjer
- ② Inre ram

- 3 Sträck tyget försiktigt, så att den inte finns några veck eller rynkor.

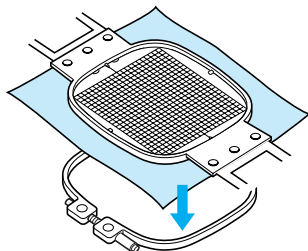

- 4 Tryck in den inre ramen i den yttre ramen. Ta bort broderarket.

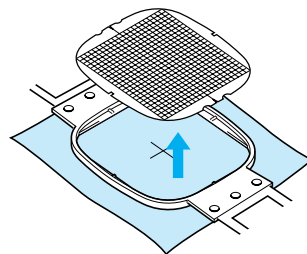

Stora/små tygbitar

I det här avsnittet ges information om hur du broderar på tyg som antingen är mycket större eller mycket mindre än broderramen.

■ Brodering på stora tygstycken eller på tjocka kläder

När du broderar på stora tygstycken eller på tjocka kläder bör du använda en klädnpa eller en pappersklämma för att fästa det överskjutande tyget vid broderramen så att det inte hänger ned från ramen. Om du broderar med överskjutande tyg hängande ned från broderramen kan ramen hindras från att röra sig ordentligt, vilket kan medföra att mönstret blir feljusterat.

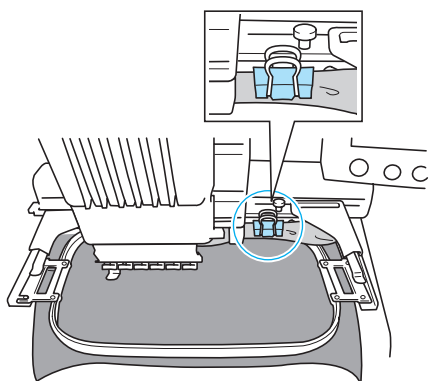

- Fäst det överskjutande tyget vid broderramen med en klädnpa eller en pappersklämma.

■ Brodering på små tygbitar

När du broderar tygbitar som är mindre än broderramen bör du använda spraylim för att fästa tyget vid styvnads materialet (bakgrundsmaterialet) som har fästs vid broderramen. Om du inte vill använda spraylim på tyget kan du tråckla fast tyget vid styvnads materialet (bakgrundsmaterialet).

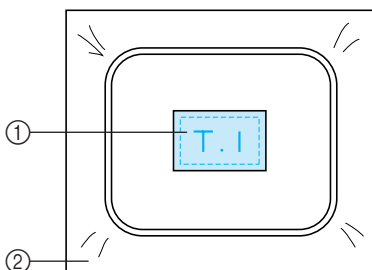

- ① Tyg
- ② Styvnads material (bakgrundsmaterial)

■ Brodering på hörnet av tyget

Vid brodering på hörnet av en tygbit bör du använda spraylim för att fästa tyghörnet vid styvnads materialet (bakgrundsmaterialet), och fäst sedan styvnads materialet (bakgrundsmaterialet) i broderramen. Om du inte vill använda spraylim på tyget kan du tråckla fast tyget vid styvnads materialet (bakgrundsmaterialet).

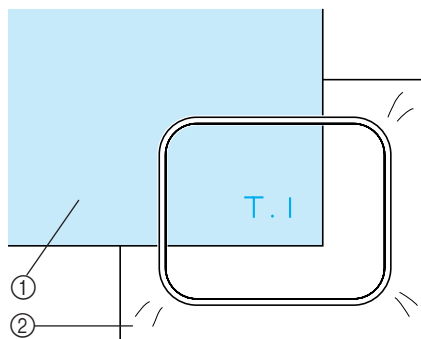

- ① Tyg
- ② Styvnads material (bakgrundsmaterial)

■ Brodering på smala tygbitar, t.ex. band

Vid brodering på smala tygbitar bör du använda spraylim för att fästa bandet eller tejpens vid styvnads materialet (bakgrundsmaterialet), och fäst sedan styvnads materialet (bakgrundsmaterialet) i broderramen. På tyger du inte vill spraylimma kan du klämma fast båda tygändarna tillsammans med styvnads materialet (bakgrundsmaterialet) i broderramen.

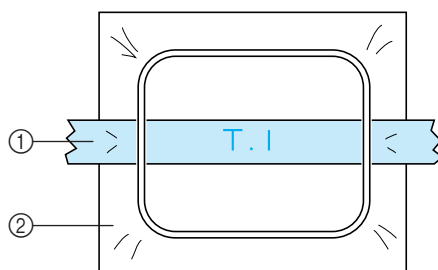

- ① Band
- ② Styvnads material (bakgrundsmaterial)

Broderramens position och rörelse

Nedan följer information som rör broderramen när brodrymaskinen används.

■ Broderramar som inte kan användas för brodering

Så som förklarades på sida 28 visar broderramens indikatorer överst på skärmen vilka broderramar som kan användas för att sy det aktuella mönstret. Broderramar där broderområdet är mindre än mönstret kan inte användas. Broderramen kan inte heller användas om broderiet är mindre än broderramen men har en position där det skjuter ut över ramens broderområde.

Broderramar där broderområdet är mindre än mönstret

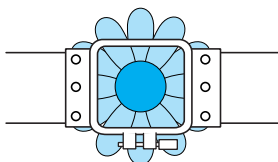

Mönster som skjuter ut utanför ramens broderområde

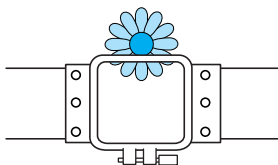

I båda dessa fall visas ett meddelande på brodrymaskinen med en varning om att broderramen måste bytas.

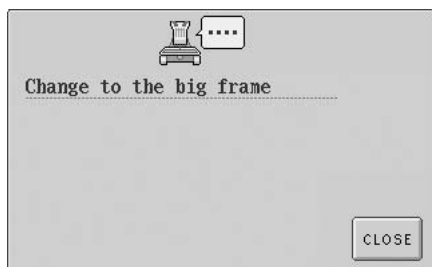

Med hjälp av positionen på broderramhållarens vänstra arm känner brodrymaskinen av vilken broderram som har installerats. Därför fastställs broderramens storlek utifrån den vänstra armens position, även om den broderram som identifieras inte har installerats. Om broderramshållaren inte är installerad kommer brodrymaskinen dessutom att fastställa att kepsramen (säljs separat) har installerats.

Ett meddelande om att broderramen bör bytas ut kan visas även om ingen broderram har installerats.

■ Flytta till korrekt position

Broderramen är i korrekt position om broderramens mitt sitter vid nålens nedgångsläge i broderområdet, dvs. i startposition före broderingens början.

Om du byter broderram kommer nästa ram som installeras inte att vara i korrekt position. Följande händer om exempelvis den extra stora broderramen byts ut mot den lilla ramen.

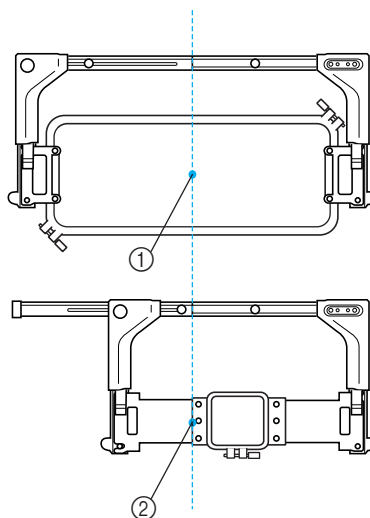

- ① Broderramens mitt i korrekt position
- ② Nålposition när broderramen byts ut

För att korrigera feljusteringen av broderramen flyttar denna sig automatiskt till korrekt position när något av följande sker.

- **Brodrymaskinen slås på.**
Broderramen rör sig.
- **Skärmen för broderinställningar visas.**
Broderramen flyttas inte om den är korrekt positionerad.
Om mönstret skjuter ut över ramens broderområde visas ett meddelande om att ramen bör bytas ut. Byt ut broderramen eller återgå till skärmen för mönsterredigering och flytta broderingsläget.

- **Broderramen placeras om medan skärmen för broderinställningar eller broderskärmen visas, och därefter trycker du på knappen för att kontrollera broderområdet, flytta broderramen eller för att börja brodera.**









Broderramen rör sig.

Tryck på önskad knapp igen eftersom broderramen har flyttats till korrekt position och pausats.

Om mönstret skjuter ut över ramens broderområde efter att ramen har flyttats visas ett meddelande om att ramen bör bytas ut. Byt ut broderramen eller återgå till skärmen för mönsterredigering och justera mönsterstorlek eller broderingsläge.

Ändra broderingsläget

När du köper brodermaskinen är den inställd så att sömnaden börjar i mitten av mönstret. Flytta därför ramen och broderingsläget så att mitten på mönstret anpassas till nålens nedgångsläge i sömnadsläget. Dessutom kan vinkeln på hela mönstret justeras om inte tyget kan fästa jämnt inom broderramen och om mönstret ligger i vinkel på tyget.

- 1 Tryck på , , , , , ,  och  på skärmen för broderinställningar.

Flytta broderramen så att nålens nedgångsläge ligger i mitten av det område där du vill brodera.

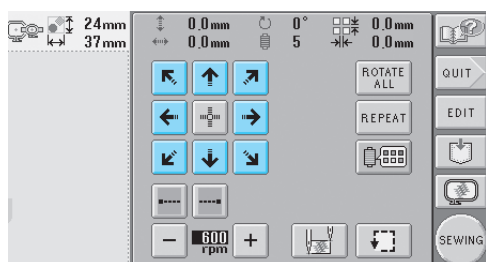

- ▶ Broderramen flyttar sig i motsatt riktning mot pilen.
- ▶ Mönstret i mönstervisningsområdet flyttar sig åt samma håll som pilen.

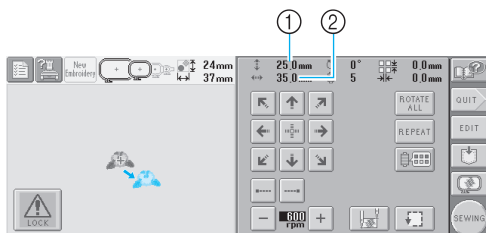

- ① Visar den vertikala sträcka som mönstret flyttats
- ② Visar den horisontella sträcka som mönstret flyttats

- Tryck på  för att flytta broderramen tillbaka till den ursprungliga positionen (där broderramens mitt passats in med nålens nedgångsläge i sömnadsläget).



■ Hitta sömnadsläget

Genom att låsa nålstängens (säkra nålen och pressarfoten i det nedre läget) kan du enkelt se nålens nedgångsläge.

- 1 Sätt in sexkantsskruvmejseln i det fyrkantiga hålet i nålklämman så som visas på bilden för att långsamt sänka ned nålstängens tills den stannar och klickar fast i låspositionen.



Obs!

- Kontrollera att inte nålen sänks ned så långt att den går in i tyget.

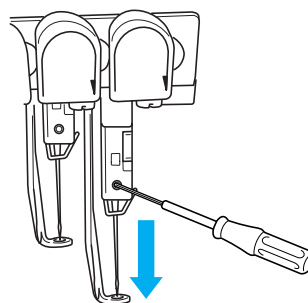

- ▶ Nålen och pressarfoten låses i det nedre läget.

- 2** Tryck på pilknapparna på skärmen för broderinställningar för att flytta broderammen så att nålens nedgångsläge ligger i mitten av det område där du vill brodera.

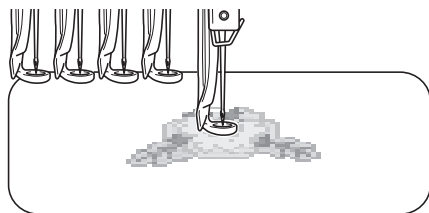

- När du anger startpunkten för sömnaden ska du rikta in nålens nedgångsläge mot den punkt som angivits som startpunkt för sömnaden. (Mer information om att ange start-/slutpunkt för sömnanden finns på sida 89.)

■ Låsa upp nålstängen

- 1** Visa broderskärmen och tryck sedan på knappen för någon av de nålstänger som inte är låsta.

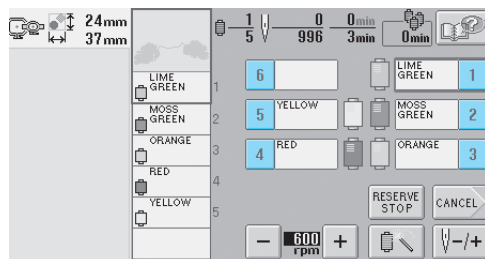

- Nålstängen låses upp.

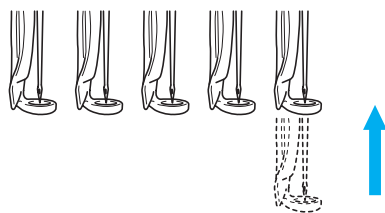

Justera vinklen

Det kan beroende på vilken typ av tyg som broderas eventuellt vara omöjligt att dra tyget i broderammen till rätt vinkel. Justera i så fall vinkeln på mönstret så att det blir korrekt placerat på tyget.

- 1** Tryck på **ROTATE ALL**.

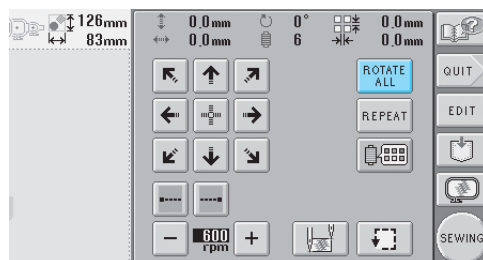

Skärmen nedan visas.

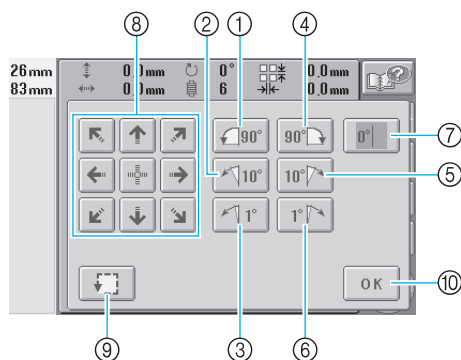

Exempel: Ursprunglig vinkel

- Roterar 90 grader till vänster
- Roterar 10 grader till vänster
- Roterar 1 grad till vänster
- Roterar 90 grader till höger
- Roterar 10 grader till höger
- Roterar 1 grad till höger
- Tryck på den här knappen för att återställa mönstrets ursprungliga vinkel.
- Flyttar mönstret i den riktning som pilen på knappen anger.
- Gör att broderområdet kan kontrolleras
- Tryck på den här knappen för att stänga den här skärmen.

ORIGINALEN

2 Tryck på knapparna för att justera mönstret till den önskade vinkeln.

Varje knapptryckning gör att mönstret roterar.

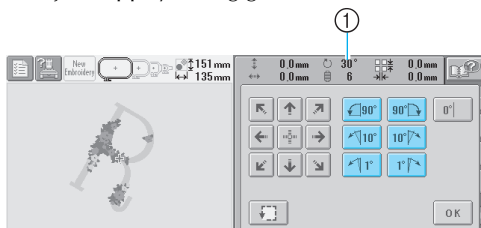

① Visar mönstervinkeln efter att du tryckt på en knapp för att ändra den

- För att återställa mönstret till dess ursprungliga vinkel

(0 grader) trycker du på så att den ändras till .

3 Tryck vid behov på pilknapparna för att justera mönstrets position.

Ytterligare information finns på sida 72.

4 Tryck vid behov på för att kontrollera broderområdet.

Ytterligare information finns på sida 32.

5 När du gjort de önskade ändringarna trycker du på .

Skärmen för broderinställningar visas igen.

Anmärkning

- Mönstret visas som det såg ut innan rotationsvinkeln angavs, men inställningen avbryts inte, om du trycker på för att återgå till skärmen för mönsterredigering efter att hela mönstret har roterats. När skärmen för broderinställningar visas igen syns mönstret med tilläpplad rotationsvinkel. Om ett fel uppstår, exempelvis om mönstret förstoras på skärmen för mönsterredigering så att det skjuter ut utanför broderområdet när det roteras, kommer dock följande felmeddelande att visas.

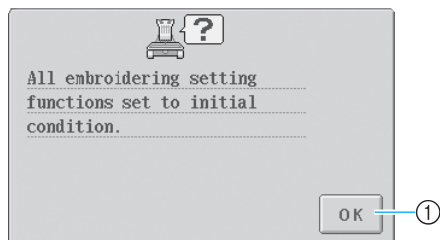

- ① Tryck på för att återgå till skärmen för mönsterredigering så att mönstret kan redigeras om.

Anmärkning

- Med denna åtgärd kan du finjustera vinkeln, och åtgärden är även användbar när du broderar sådant som är svårt att fästa i en broderarram, t.ex. väskor och rörformade objekt.

Exempel: Brodera ett örngott

Rotera mönstret 90 grader åt vänster innan du broderar.

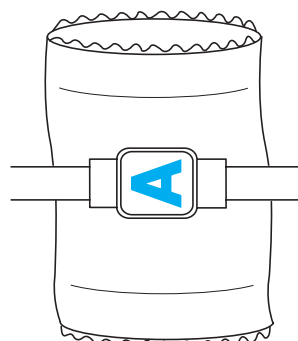

Exempel: Brodera en T-shirt

Rotera mönstret 180 grader. Dra maskinfundamentet igenom T-shirten nedifrån, inte från halslinningen, och fäst broderarramen på maskinen. Se till att inte tänja ut halslinningen när du flyttar broderarramen.

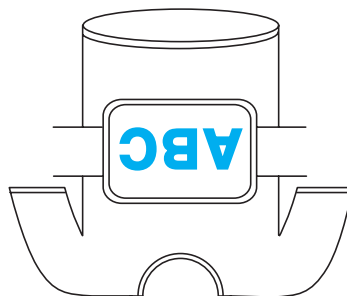

Brodera ett mönster med minst sju färger

Trådrullarna måste bytas när du broderar ett mönster där sju eller fler trådfärger används. Anvisningar om hur du byter trådrullar visas, och maskinen stannar automatiskt, när du behöver byta rullar.

■ Tilldela trådfärger till nålstängerna

Maskinen tilldelar automatiskt trådfärger till nålstängerna 1 till 6, och börjar då med de trådfärger som sys först. (Om ett nytt mönster har trådfärger som är de samma som i det tidigare mönstret kommer trådfärgerna dock att tilldelas samma nålstänger som tidigare, oberoende av sömnadsordning.)

I exempelvis ett mönster med sex trådfärger och tio trådfärgsbyten tilldelas trådfärgerna enligt nedan.

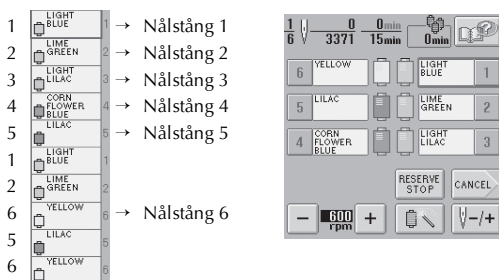

Informationen om trådrullarna uppdateras när den sjunde tråden behövs i ett mönster med minst sju trådfärger.

Därefter justerar maskinen tilldelningen av trådfärger för att minska antalet trådrullsbyten.

I exempelvis ett mönster med tio trådfärger och tretton trådfärgsbyten tilldelas trådfärgerna enligt nedan.

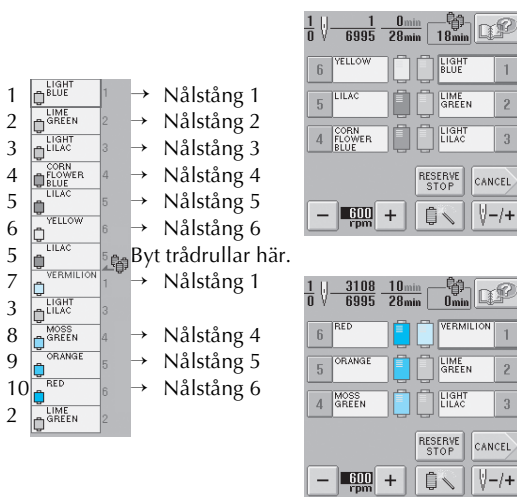

Trådfärgerna på nålstängerna 2 och 3 kommer att användas igen efter trådrullsbytet, så de byts inte ut. De övriga nålstängerna tilldelas dock andra färger.

Kontrollera om trådrullsbyte behövs

När du väljer mönster kan du visa antalet trådrullsbyten. Du kan dock inte kontrollera vilka trådfärger som används i mönstret på den här skärmen. Kontrollera med hjälp av följande indikatorer om trådrullar måste bytas, och i så fall när.

■ Tid tills rullarna måste bytas ut

Den här indikatorn visar den tid som återstår till nästa byte av rulle. Om en tidsangivelse visas i broderskärmen måste minst en rulle bytas.

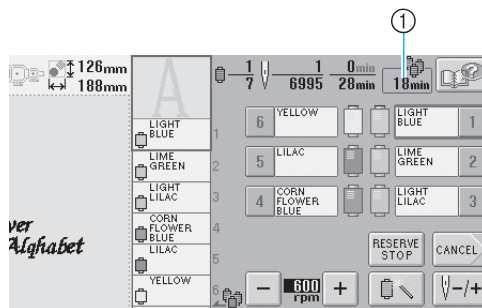

① Tid tills rullarna måste bytas ut

■ Indikator för byte av rulle ()

Indikatorn för byte av rulle i skärmen för stygnnavigering visar hur många gånger trådrollarna behöver bytas, och hur lång tid det är mellan bytena.

1 Tryck på på broderskärmen.

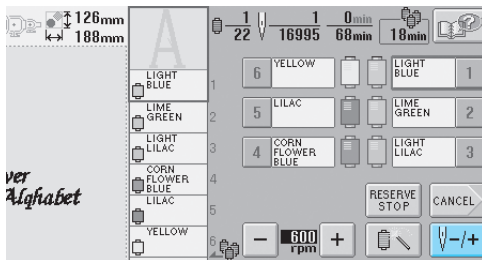

► Skärmen för stygnnavigering visas.

2 Tryck på .

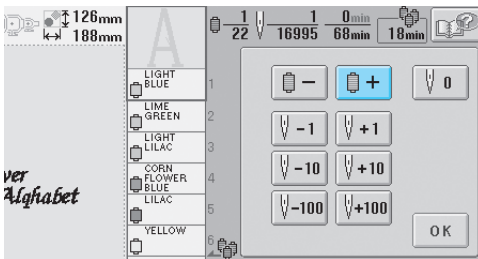

► Varje gång du trycker på den här knappen väljs nästa färg i trådfärgssekvensdisplayen. Skrollningen upphör när den sista färgen i trådfärgssekvensdisplayen har uppnåtts.

3 Kontrollera positionen på .

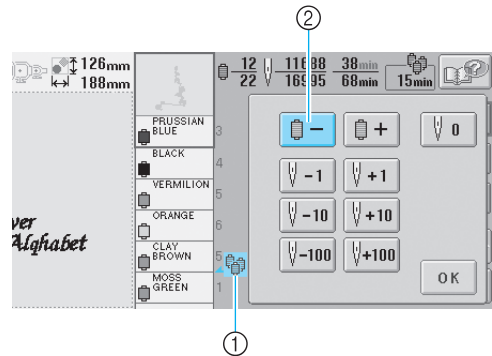

①  indikerar när trådrollarna behöver bytas. Trådrollarna behöver bytas samma antal gånger som denna indikator visar, och mellan de två trådfärgerna på den punkt där den visas.

② Tryck på  för att skrolla upp genom trådfärgssekvensdisplayen. Varje gång du trycker på den här knappen väljs föregående färg i trådfärgssekvensdisplayen. Skrollningen upphör när den första färgen i trådfärgssekvensdisplayen har uppnåtts.

4 När du har kontrollerat den önskade informationen trycker du på eller för att återgå till den första färgen.

Och tryck sedan på .

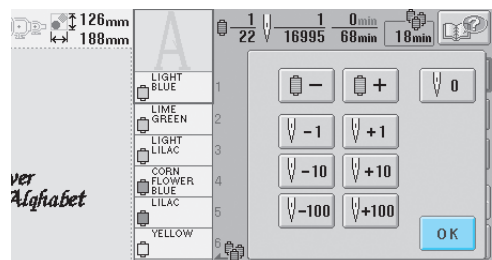

► Broderskärmen visas igen.

Byta trådrullar i mönster med minst sju färger

Det här avsnittet innehåller information om hur du tolkar meddelandet om byte av trådrulle och hur du enkelt byter trådrullar.

Meddelande om byte av trådrulle

När trådrullen behöver bytas under brodering av ett mönster med minst sju färger slutar maskinen automatiskt att sy och meddelandet nedan visas. Det här meddelandet visas också när trådrullarna behöver bytas innan du börjar brodera ett nytt mönster. Byt trådrullarna enligt deras nya tilldelningar.

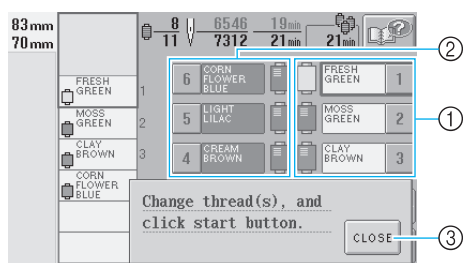

- ① De nålstänger vars trådrullar måste bytas visas i färg.
- ② De nålstänger där trådrullarna inte behöver bytas visas i grått.
- ③ Tryck på den här knappen för att stänga meddelandet som visar att trådrullen behöver bytas.



Obs!

- Den aktuella trådfärgstilldelningen lagras när broderskärmen visas. Nålstången tilldelas samma trådfärg som tidigare om den färgen ska användas nästa gång trådrullarna behöver bytas.



Anmärkning

- Om du vill använda en annan trådfärg än den som angavs ändrar du trådfärgsinställningen med hjälp av knappen för tillfällig inställning av nålstång. (För information, se "Tillfällig inställning av nålstång" på sida 94).
- Trådfärger som användas ofta kan tilldelas särskilda nålstänger, så minskas antalet trådrullsbyten. (För information, se "Inställningar av reserverad nålstång" på sida 96).

Enkelt byte av trådulle

Du måste trä om övertråden när du byter trådullar. Det är dock enkelt att byta trådulle om du byter en vars tråd har trätts korrekt genom maskinen.

- 1 Klipp av tråden mellan trådrollen och trådledaren.

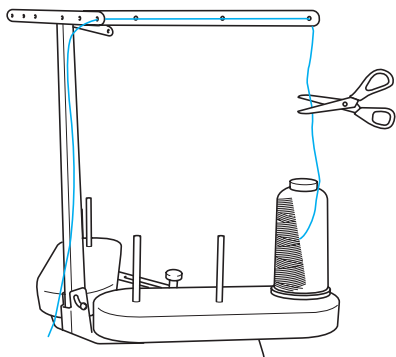

- 2 Byt ut trådrollen.

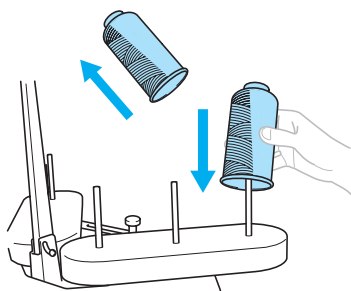

- 3 Knyt ihop änden på tråden på den nya rullen med änden på tråden i den föregående färgen.

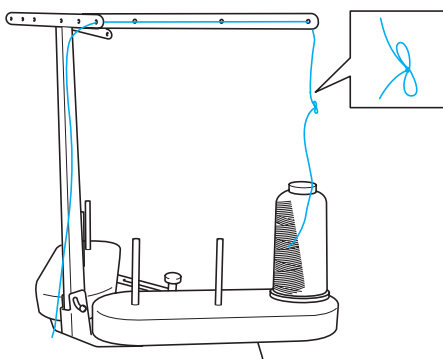

- 4 Dra ut den gamla tråden strax efter trådledaren på nålstängen.

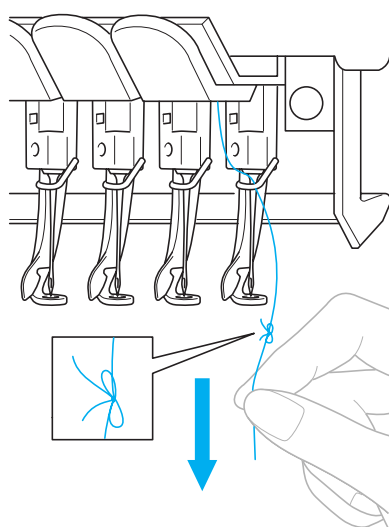

Fortsätt att dra i tråden tills knuten sitter ovanför nålen. Klipp av knuten.

- 5 Använd den automatiska nålträdningfunktionen för att trä på nålen med den nya tråden. (Se sida 39)

► Detta avslutar bytet av trådulle.

Obs!

- Dra inte knuten igenom nålsögat när du drar ut tråden. Nålen kan skadas om knuten dras genom nålsögat.

Om tråden går av eller om undertråden tar slut under brodering

Maskinen stannar automatiskt om tråden går av eller om undertråden tar slut under brodering. Eftersom vissa stygn kan ha sytts med bara en tråd måste du gå tillbaka genom stygnen till en punkt som är färdigsydd innan du fortsätter brodera.



Obs!

- Var försiktig när du går bakåt eller framåt genom stygnen, eftersom broderramen rör sig samtidigt.

Om övertråden går av

1 Trä om övertråden. (Se sida 35.)

2 Tryck på .

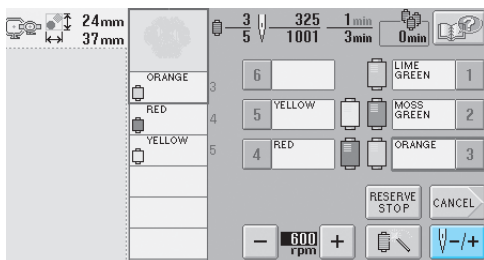

► Skärmen för stygnnavigering visas.

3 Tryck på och för att gå bakåt genom stygnen till en punkt där stygnen redan har sytts.

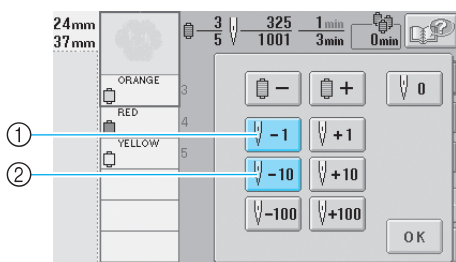

- ① Varje tryckning på denna knapp ger en förflyttning ett stygn bakåt.
- ② Varje tryckning på denna knapp ger en förflyttning tio stygn bakåt.

Broderramen rör sig. Gå tillbaka till den punkt där stygn redan har sytts.



Om nålstängan har flyttats för långt bakåt trycker du på eller för att gå framåt genom stygnen.

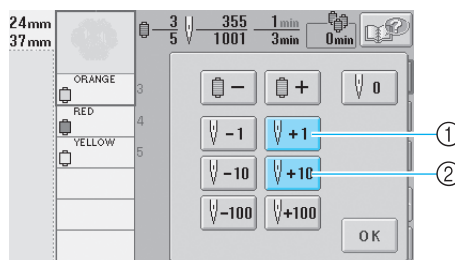

- ① Varje tryckning på denna knapp ger en förflyttning ett stygn framåt.
- ② Varje tryckning på denna knapp ger en förflyttning tio stygn framåt.

4 Tryck på .

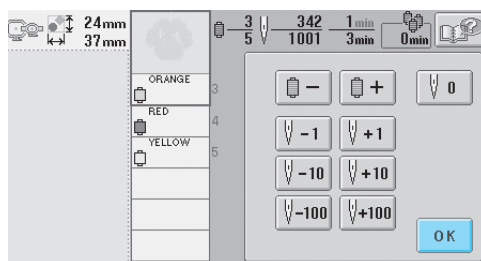

► Broderskärmen visas igen.

5 Tryck på och tryck sedan på start-/stopppknappen för att fortsätta brodera.

Om undertråden går av eller tar slut

- 1** Tryck på  och sedan på trådklippningsknappen.

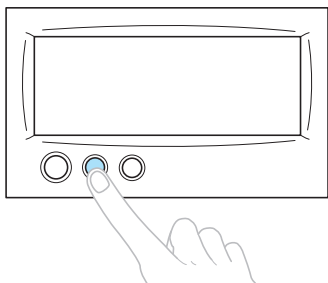

- Övertråden klipps av.
- Klipp av även övertråden om undertråden går av eller tar slut.

- 2** Ta bort de stygn som endast har sytts med övertråden.

Dra i den avklippta änden på övertråden.

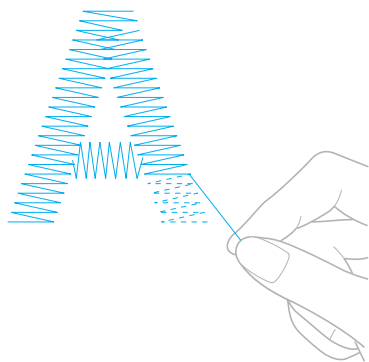

- Klipp av tråden med sax om stygnen inte kan tas bort helt.

- Byt ut undertråden nu om den har tagit slut.

- 3** Byt ut rullen mot en rulle med undertråd. (Se sida 18.)

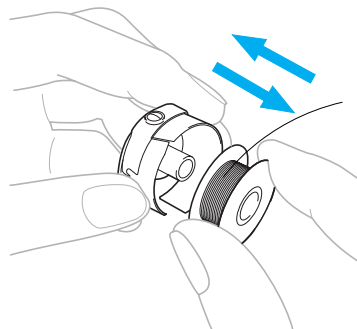

- Om täckplåten för kroken kan öppnas tar du bort undertråden utan att ta bort broderramen från maskinen.
- Ta tillfälligt bort broderramen om maskinfundamentet döljs av t.ex. ett påsformat tygstycke, eller om täckplåten för kroken inte kan öppnas. (Se sida 46.) Sätt tillbaka broderramen när du bytt undertråden. (Se sida 30.)

Obs!

Om broderramen tas bort innan mönstret är färdigbroderat måste du vara försiktig med följande, annars kan mönstret bli feljusterat.

- Tryck inte för hårt på tyget i ramen, eftersom det då kan lossna.
- Broderramen får inte slå emot vagnen eller pressarfoten när du tar bort ramen eller sätter in den igen.
Om ramen slår emot vagnen så den flyttar sig ska du stänga av maskinen och sedan slå på den igen. Rätt ramplacering när maskinen stannade finns lagrat i maskinens minne och broderramen återgår till rätt placering.
- När broderramen har satts tillbaka måste du se till att stiften på broderramshållarens högra och vänstra arm passar in i hålen på broderramens handtag.

- 4** Gå tillbaka genom stygnen på det sätt som beskrevs i steg **e** på "Om övertråden går av" på sida 79, och fortsätt sedan brodera.

Brodera från början eller mitten på mönstret

Starta om broderiet med stygnknappen framåt/bakåt om du vill starta om broderiet från början, exempelvis om du sydde ett provbroderi och använde felaktig trådspänningen eller fel trådfärg. Dessutom kan du gå framåt eller bakåt genom stygnen efter trådfärg eller stygn om du vill börja brodera på valfri plats i mönstret.



Obs!

- Var försiktig när du går bakåt eller framåt genom stygnen, eftersom broderramen rör sig samtidigt.

1 Tryck på start-/stoppknappen för att stoppa maskinen.

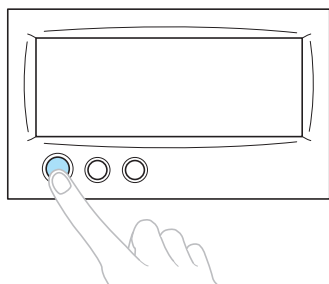

- Vid behov kan du byta ut tyget i broderramen eller klippa av och ta bort de stygn som sytts.

2 Tryck på .

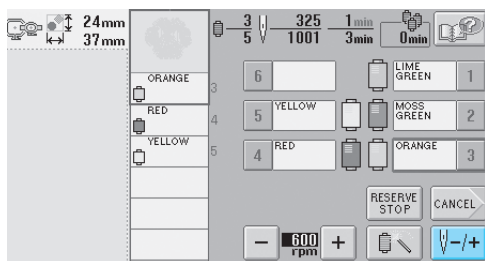

- Skärmen för stygnnavigering visas.

■ Börja sy från början



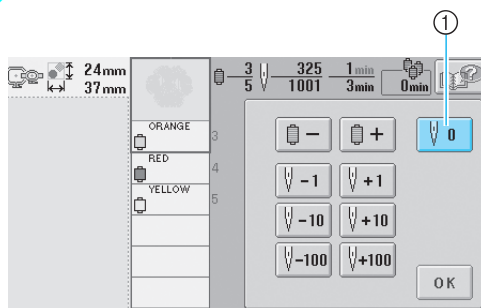





3 Tryck på .



- ① Tryck på den här knappen för att återgå till början på den första färgen.

- Broderramen flyttas till startpositionen.

■ Välja det stygn där broderingen ska börja

- 3** Tryck på  och  för att välja en färg i trådfärgssekvensen och tryck sedan på , , , ,  och  för att välja stygnet.

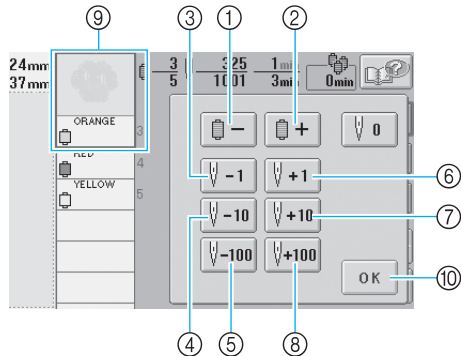

- ① Tryck på den här knappen en gång för att återgå till början av sömnaden med den aktuella färgen. Därefter medför varje tryckning på den knappen att du återgår till början av sömnaden med den föregående trådfärgen.
 - ② Varje tryckning på den här knappen leder fram till början av sömnaden med nästa trådfärg.
 - ③ Varje tryckning på denna knapp ger en förflyttning ett stygn bakåt.
 - ④ Varje tryckning på denna knapp ger en förflyttning tio stygn bakåt.
 - ⑤ Varje tryckning på denna knapp ger en förflyttning hundra stygn bakåt.
 - ⑥ Varje tryckning på denna knapp ger en förflyttning ett stygn framåt.
 - ⑦ Varje tryckning på denna knapp ger en förflyttning tio stygn framåt.
 - ⑧ Varje tryckning på denna knapp ger en förflyttning hundra stygn framåt.
 - ⑨ Trådfärgen överst på trådfärgssekvensdisplayen är färgen på det aktuella området.
 - ⑩ Tryck på den här knappen för att stänga den här skärmen.
- Nålstångsfacket flyttar sig och den aktuella nålstången går till sömnadsläge, därefter flyttar sig broderramen och den aktuella nålpositionen markeras.

- 4** När du har valt det stygn där broderingen ska börja trycker du på .

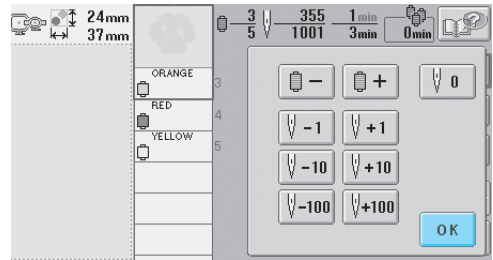

- Broderskärmen visas igen.

- 5** Tryck på  och tryck sedan på start-/stopppknappen för att börja brodera.

- Broderingen börjar från den angivna punkten.

Återuppta brodering efter att maskinen stängts av

I samtliga följande fall lagras de stygn som återstår att sy i ett visst broderi i maskinens minne.

- Om du trycker på maskinens strömbrytare för att stänga av den sedan broderingen stoppats. Klipp av tråden innan du stänger av maskinen med huvudströmbrytaren, annars kan tråden dras ut eller fastna när vagnen går tillbaka till ursprungsläget när maskinen slås på igen.
- Om maskinen stängdes av ofrivilligt under pågående brodering, t.ex. vid strömavbrott. Det som återstår av broderiet kan sys när maskinen slås på igen, men vissa färdiga stygn kan komma att sys om.



Obs!

- Var försiktig när du går bakåt eller framåt genom stygnen, eftersom broderramen rör sig samtidigt.

- 1 Vrid huvudströmbrytaren till "I" för att slå på maskinen.

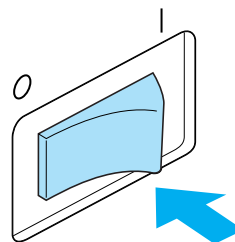

- 2 När skärmen nedan visas efter den första bilden trycker du på **OK**.



- Ett meddelande visas där du väljer om du vill fortsätta brodera eller starta en ny åtgärd.

3 Tryck på .

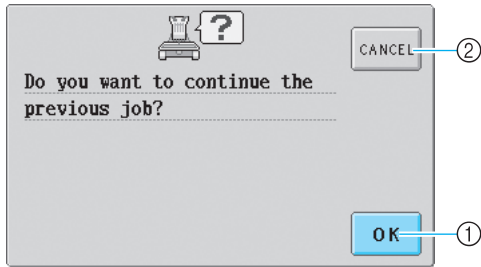

- ① Tryck här om du vill fortsätta brodera.
- ② Tryck här för att avbryta broderingen och välja ett nytt mönster på skärmen för val av mönstertyp.

► Broderskärmen som visades innan maskinen slogs av visas på nytt.

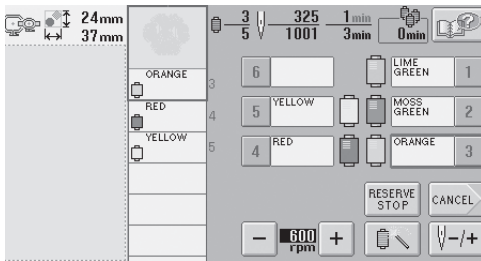

4 Tryck på .

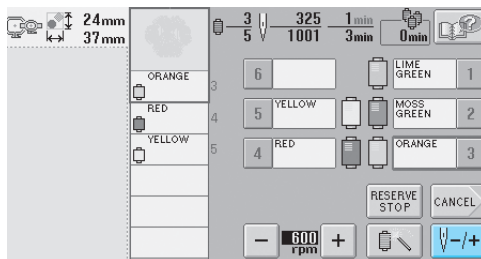

► Skärmen för stygnnavigering visas.

5 Tryck på två eller tre gånger för att gå bakåt två eller tre stygn.

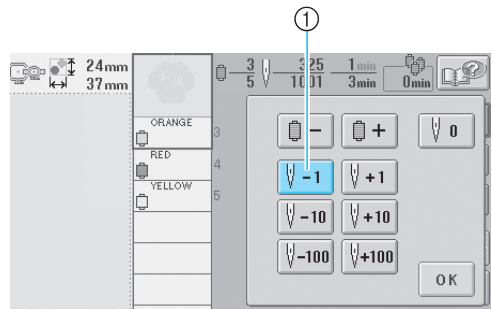

- ① Varje tryckning på denna knapp ger en förflyttning ett stygn bakåt.
 - Kontrollera att nålens nedgångsläge är placerat där stygn redan har sytts.

6 Tryck på .

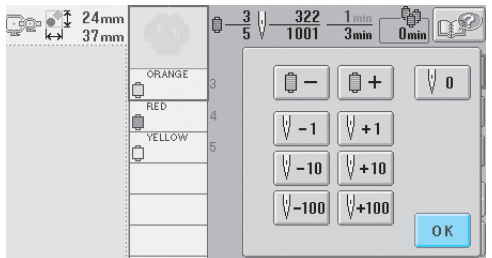

► Broderskärmen visas igen.

7 Tryck på och tryck sedan på start-/stopppnappen för att fortsätta brodera.

Anmärkning

- Maskinen kan stoppas när som helst, även medan den broderar. Om maskinen stoppas medan byte av trådfärg pågår behöver du dock inte gå tillbaka genom stygnen när broderingen fortsätter. Maskinen kan även ställas in så att den stannar vid byte av trådfärg. (För information, se "Ställa in maskinen på att stanna vid färgbyten" på sida 92).

Ställa in korrekt trådspänning

Följande procedur beskriver hur du justerar trådspänningen om den korrekta trådspänning som beskrivs på sida 45 inte användes. Justera först spänningen på undertråden, och därefter spänningen på övertråden på varje nålstång.



Obs!

- Var noga med att kontrollera undertrådens spänning varje gång du byter spole. Undertrådsspänningen kan variera beroende på undertrådstyp och på om en förspolad trådspole används. När du t.ex. byter ut en tom förträdd spole mot en av samma typ måste du kontrollera spänningen på undertråden och vid behov justera den.
- Justera spänningen på undertråden innan du justerar spänningen på övertråden.

Justera undertrådens spänning

- 1** Fäst den medföljande vikten i trådändan som sticker ut från spolkapseln.

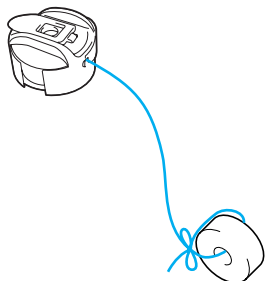

Obs!

- Olika vikter används för att justera förspolade trådspolar och metallspolar. Förspolade trådspolar: Endast vikt (L) Metallspolar: Vikt (L) och vikt (S)
* Vikt (S) inkluderas med tillvalet trådspolarsäte.

- 2** Håll trådspolarsätet mot en slät vertikal yta, så som visas på bilden.

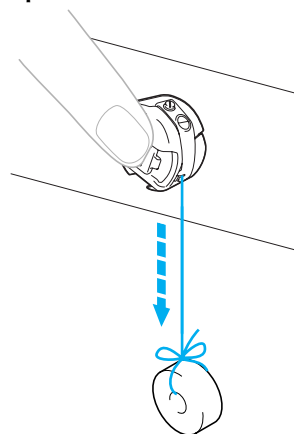

- Trådspänningen är korrekt om tråden med vikten dras ut långsamt.

- 3** Vrid spänskruven med den medföljande standardskruvmejseln och justera trådspänningen.

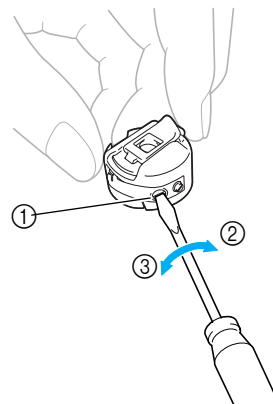

- ① Spännskruv
- ② Hårdare
- ③ Lösare

3

- 4** När du har utfört justeringarna kontrollerar du trådspänningen genom att provbrodera med alla nålstängerna.

Anmärkning

- Bland de inbyggda brodermönstren finns ett mönster som är avsett för att kontrollera trådspänningen. Du kan enkelt kontrollera trådspänningen genom att sy det här mönstret. Mer information finns på sida 160.

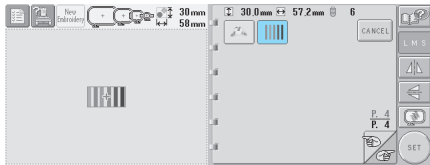

Justera överträdens spänning

- 1** Vrid på trådspänningsknapparna.

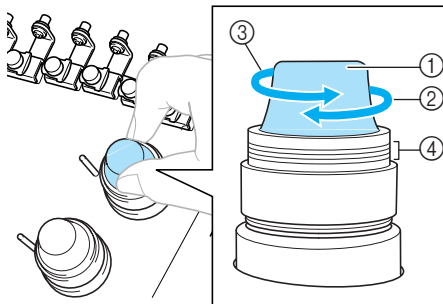

- Trådspänningsknapp
- Hårdare
- Lösare
- Markering

■ Övertråden är för spänd

Om övertråden är för hårt spänd syns undertråden på tygets rätsida.

(Rätsida)



(Avigsida)



Vrid knappen i pilens riktning för att minska spänningen på övertråden.

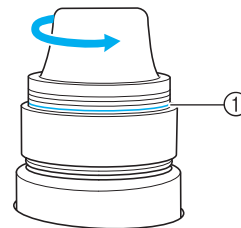

- Trådspänningen kan inte minskas ytterligare om den röda linjen är synlig. Öka underträdens spänning. Mer information finns i sida 85.

Obs!

- Spänningsknappen kan lossna om du minskar trådspänningen bortom den röda linjen.

■ Övertråden är för lös

Övertråden är för löst spänd vilket gör att den lösa övertråden fastnar eller öglor syns på tygets rätsida.

(Rätsida)



(Avigsida)



Vrid knappen i pilens riktning för att öka spänningen på undertråden.



4**BRODERINSTÄLLNINGAR**

Det här kapitlet innehåller beskrivningar av de olika broderinställningarna som underlättar användningen av maskinen.



Inställning av automatiskt låsstygn	88
Inställningar av start-/slutposition	89
Sy ett mönster längs en diagonal flera gånger / 90	
Inställning av maximal hastighet	91
Ställa in maskinen på att stanna vid färgbyten	92
Stoppa maskinen vid nästa färgbyte / 92	
Ange pauslägen före brodering / 92	
Tillfällig inställning av nålstång	94
Inställningar av reserverad nålstång	96



Inställning av automatiskt låsstygn

Maskinen kan ställas in på att automatiskt sy låsstygn, exempelvis i början av mönstret, före varje byte av trådfärg, och innan tråden klipps av.

Den här funktionen är aktiv när brodymaskinen köps.

- Ange att låsstygn ska sys i början av mönstret, före varje byte av trådfärg och när sömnaden påbörjas efter att tråden har klippts av.

- 1 Tryck på  så att den ändras till .

Tryck på  (eller ) för att välja önskad inställning.

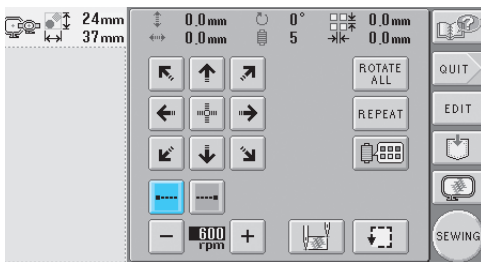

- Med varje knapptryckning aktiveras eller inaktiveras inställningen.





Inställning av automatiskt låsstygn är påslagen



Inställning av automatiskt låsstygn är frånslagen

Anmärkning

- Låsstygn utförs inte om den första stygnlängden är kortare än 0,8 mm.
- Låsstygn utförs inte om trådavklippningen är frånslagen på inställningsskärmen. (Se sida 149.)

- Ange att låsstygn ska sys innan tråden klipps av.

- 1 Tryck på  så att den ändras till .

Tryck på  (eller ) för att välja önskad inställning.

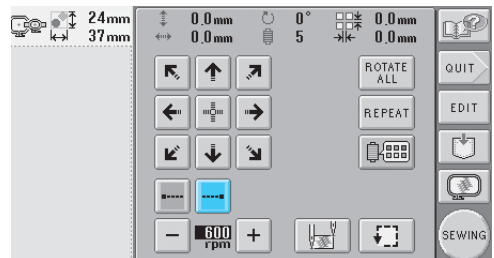

- Med varje knapptryckning aktiveras eller inaktiveras inställningen.



Inställning av automatiskt låsstygn är påslagen

Inställning av automatiskt låsstygn är frånslagen

Anmärkning

- Inställningen av det automatiska låsstygnet förblir oförändrad tills du trycker på knappen för att stänga av den. Den inställning som anges innan maskinen stängs av gäller fortfarande nästa gång maskinen slås på.
- Låsstygn utförs inte om trådavklippningen är frånslagen på inställningsskärmen. (Se sida 149.)

Inställningar av start-/slutposition

Maskinen kan ställa in startpunkten och slutpunkten separat från de 9 punkterna i mönstret. Dessa punkter är övre vänstra hörnet, ovan i mitten, övre högra hörnet, vänster om mitten, mitten, höger om mitten, nedre vänstra hörnet, nedanför mitten, och nedre högra hörnet.

Dessa inställningar kan användas för att flera gånger sy ett mönster längs en diagonal.

Inställningarna av start-/slutpositionerna anges från skärmen för broderinställningar.

När du köper brodermaskinen är både startpositionen och slutpositionerna inställda på mitten av mönstret.

1 Tryck på .

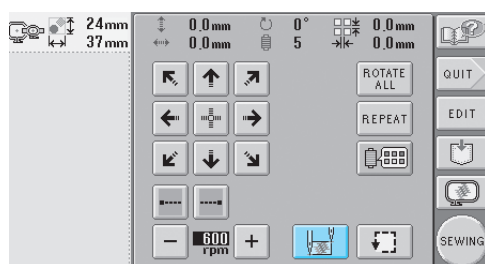

- ▶ Skärmen för inställningar av start-/slutposition visas.

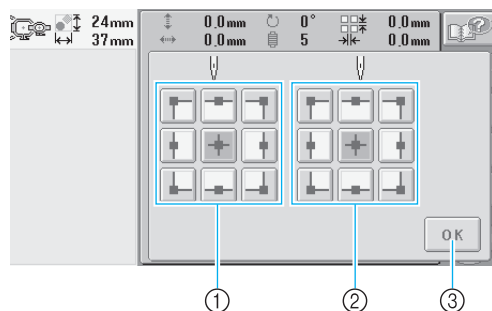

- 1 Anger startpositionen
- 2 Anger slutpositionen
Tryck på en knapp för att välja inställning. De markerade knapparna visar den aktuella inställningen.

Exempel:

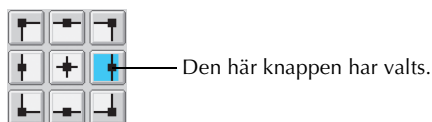

- 3 Tryck på den här knappen för att stänga den här skärmen.

■ Ange startpositionen

2 Tryck på knappen för önskad inställning av startposition.

- ▶ När en startposition har valts ställs slutpositionen automatiskt in på samma position.
- ▶ Broderramen flyttas till startpositionen.

■ Ange slutpositionen

3 Tryck på knappen för önskad inställning av slutposition.

4 När du har valt de önskade inställningarna trycker du på .

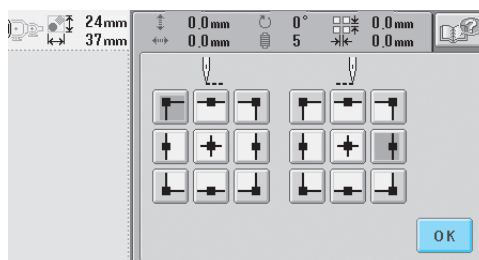

- ▶ Skärmen för broderinställningar visas igen.

Anmärkning

- Inställningarna av start-/slutpositioner ändras inte förrän du trycker på knappen för en ny inställning. De inställningar som anges innan maskinen stängs av gäller fortfarande nästa gång maskinen slås på.

Sy ett mönster längs en diagonal flera gånger



Exempel



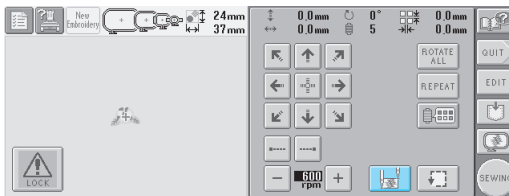

- 1** Ange det övre vänstra hörnet som startposition och det nedre högra hörnet som slutposition.

Tryck på  på skärmen för broderinställningar för att visa skärmen för inställningar av start-/slutposition.



För startpositionen trycker du på  så att den ändras till .

För slutpositionen trycker du på  så att den ändras till .

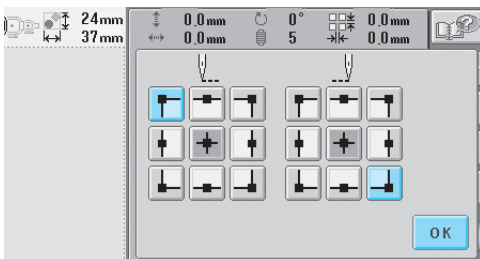

Tryck på  för att stänga skärmen för inställningar av start-/slutposition.

- 2** Sy det första brodermönstret.

Tryck på  för att visa broderskärmen,

och tryck sedan på  och på start-/stoppknappen.

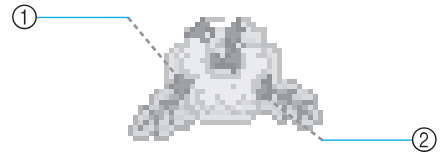

- ① Startposition
② Slutposition

- 3** Efter avslutad brodering stannar maskinen vid mönstrets nedre vänstra hörn.

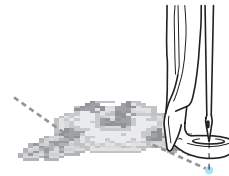

- 4** Upprepa stegen **2** och **3** tre gånger.

Anmärkning

- Om du ändrar start- och slutposition blir olika mönsterdesigner möjliga, istället för att mönstren sys i en fast riktning.



Inställning av maximal hastighet

Den maximala hastigheten kan ställas in på en av fem nivåer i intervall om 100 varv/min mellan 600 och 1000 varv/min. Om kepsramen används kan den maximala hastigheten ställas in på en av fem nivåer i intervall om 50 varv/min mellan 400 och 600 varv/min.

Maximal hastighet

Broderram		Kepsram	
1	1000	1	600
2	900	2	550
3	800	3	500
4	700	4	450
5	600	5	400

Inställningen av maximal hastighet anges på skärmen för broderinställningar eller från broderskärmen. När du köper brodermaskinen är den maximala hastigheten inställd på 600 varv/min (kepsram 400 varv/min).

1 Om du vill öka hastigheten trycker du på

+. Om du vill sänka hastigheten trycker du på **-**.

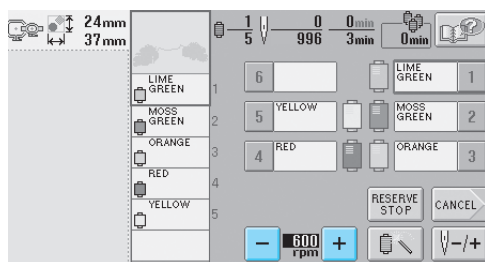
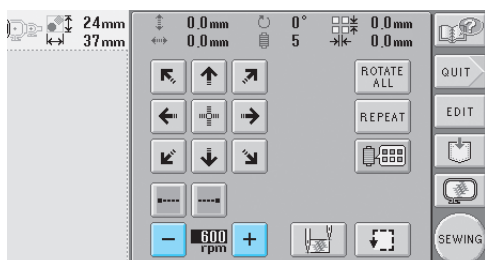

► Värdet mellan **-** och **+** ändras.

Anmärkning

- Minska hastigheten vid sömnad i tunna, tjocka eller tunga tyger. Maskinen broderar dessutom tystare vid lägre hastighet.
- Hastigheten kan ändras under tiden ett broderi sys.
- Inställningen för maximal syhastighet ändras inte förrän en ny inställning väljs. Den inställning som anges innan maskinen stängs av gäller fortfarande nästa gång maskinen slås på.
- Minska hastigheten till 600 varv/min när du använder en tunn tråd, t.ex. metalltråd.

Ställa in maskinen på att stanna vid färgbyten

Du kan stoppa maskinen när du vill, men om du gör det medan den broderar är det lämpligt att gå tillbaka några stygn innan sömnaden fortsätter, så att stygnen överlappar varandra. Om maskinen stoppas vid färgbyte behöver du inte låta den gå bakåt innan broderingen fortsätter.

Stoppa maskinen vid nästa färgbyte

Maskinen kan ställas in på att stanna innan den syr nästa färg.

- Tryck på **RESERVE STOP** så att den ändras till **RESERVE STOP** medan färgen sys före den punkt där du vill stoppa maskinen.

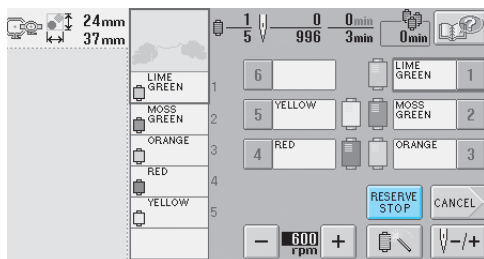

- När området med den aktuella färgen har sytts flyttas nästa nålstång till rätt läge, och maskinen stannar innan den syr nästa färg.

- **RESERVE STOP** ändras tillbaka till **RESERVE STOP**.
- Om maskinen har stängts av tillfälligt måste du välja om du vill fortsätta sy eller välja ett nytt mönster när maskinen slås på igen. Tryck på **OK** om du vill fortsätta brodera. (Se "Återuppta brodering efter att maskinen stängts av" på sida 83.)



Ange pauslägen före brodering

Pauslägen kan anges på skärmen för trådfärgsbyte, som visas när du trycker på .

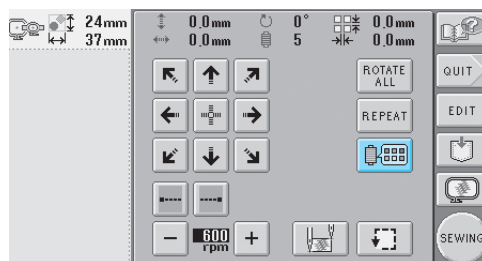
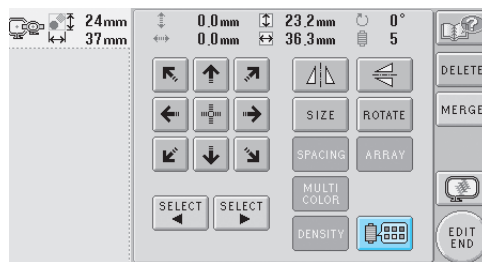

- Tryck på  på skärmen för mönsterredigering eller skärmen för broderinställningar.

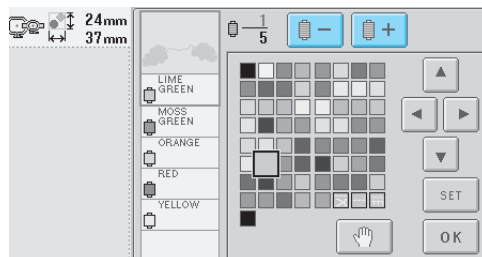

- Skärmen för trådfärgsbyte visas.

- Tryck på  och  så att färgen överst på trådfärgssekvensdisplayen är den färg där du vill stoppa maskinen innan den färgen sys.



3 Tryck på  så att den ändras till .

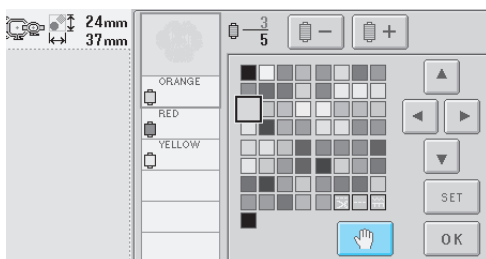

► Markeringen  visar var maskinen kommer att stanna.

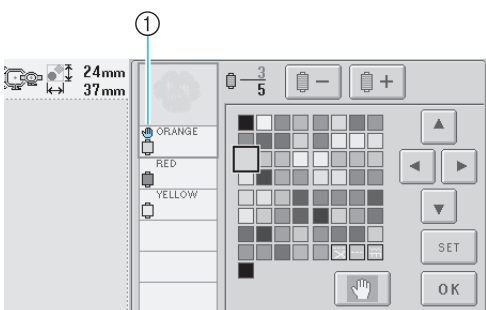

① -markering

4 Upprepa steg **2** och **3** för varje paus du vill ange.

- Du kan ange valfritt antal pauser.

5 När du har angett de önskade inställningarna trycker du på .

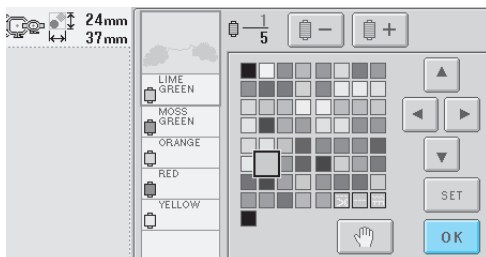

► Skärmen som visades innan du tryckte på

 visas.

- Om maskinen har stängts av tillfälligt när den stoppas i det angivna läget efter brodering, så måste du välja om du vill fortsätta sy eller välja ett nytt mönster när maskinen slås på igen.

Tryck på  om du vill fortsätta brodera. (Se "Återuppta brodering efter att maskinen stängts av" på sida 83.)

 **Anmärkning**

- Om maskinen stängs av tillfälligt avbryts inte de inställningar som innan maskinens stängdes av gjordes för att stoppa maskinen vid färgbyten. Inställningarna avbryts dock om du väljer ett nytt mönster.
- Om du har sparat ett mönster med inställningar för att stoppa maskinen vid färgbyten, så sparas även dessa inställningar.

Tillfällig inställning av nålstång

När broderingen har börjat kan maskinen stoppas vid ett färgbyte och en annan nålstång kan anges för nästa färg som ska sys.

Du kan spara sömnadstid genom att ersätta övertråd som redan har trätts på en annan nålstång. Exempelvis kan liknande trådfärg ersättas för tillfällig användning.

- 1** Medan du syr färgen före den som du vill byta trycker du på **RESERVE STOP** så att den ändras till

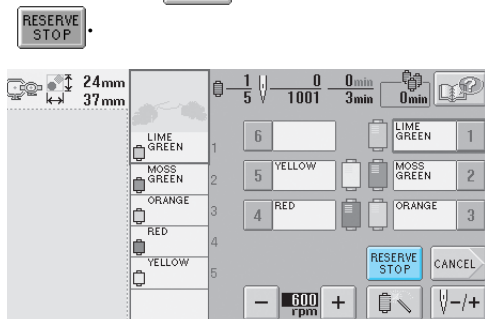

- ▶ När sömnaden av den aktuella färgen har avslutats klipps trådarna av och maskinen stannar.

- Du kan trycka på start-/stoppknappen vid färgbytet om du vill stoppa maskinen, men vänta i så fall tills trådarna har klippts av.

- 2** Tryck på .

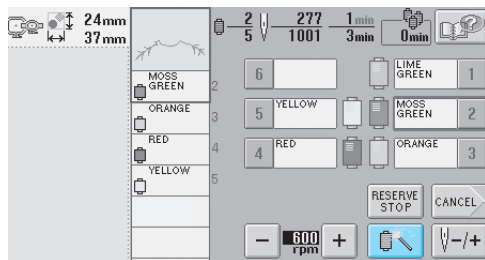

- ▶ Skärmen för tillfällig inställning av nålstång visas.

- 3** Tryck på knappen för den nålstång som har trätts på med den tråd du vill brodera med.

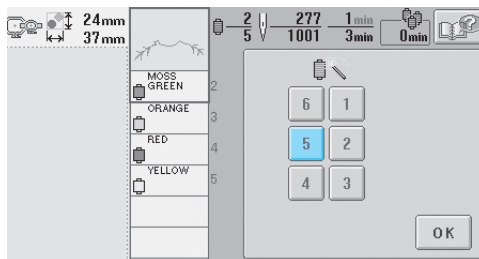

- 4** Tryck på **OK**.

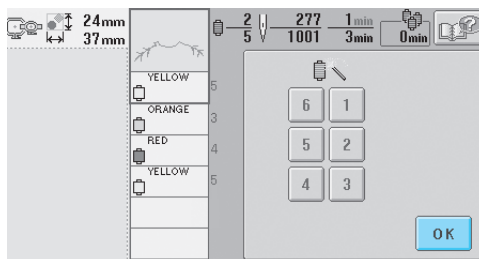

- ▶ Broderskärmen visas igen.

- 5** Tryck på  och tryck sedan på start-/stoppknappen för att börja brodera.

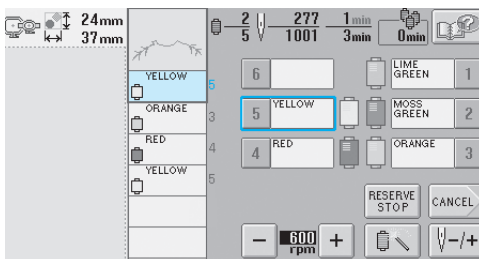

- ▶ Broderingen fortsätter med den angivna nålstången.

Anmärkning



- Den angivna ändringen av trådfärg (nålstång) som beskrivs ovan gäller bara till nästa färgbyte. Området sys med den ursprungliga färgen om mönstret innehåller ett annat område med samma färg eller då mönstret sys nästa gång.
 - Du kan byta trådfärg (nålstång) på det här sättet även när maskinen har stoppats med en angiven paus eller då det är dags att byta rulle.
 - En tillfällig inställning av nålstång kan inte tillämpas om du tryckte på start-/stoppknappen medan ett område syddes. Du kan inte byta trådfärg (nålstång) mitt i ett område som sys.
-

Inställningar av reserverad nålstång

Vanligen tilldelar maskinen automatiskt trådfärger till nålstängerna; en viss trådfärg kan dock manuellt tilldelas en viss nålstång. Om en nålstång anges undantas denna nålstång från maskinens automatiska tilldelningar, och den angivna färgen förblir tilldelad denna.

Du kan minska behovet av att byta trådrullar genom att specifikt tilldela vissa vanliga trådfärger till specifika nålstänger.

När en manuell inställning av en nålstång har angivits gäller den tills inställningen avbryts. De manuella inställningarna av nålstängerna kan anges på tredje sidan på inställningsskärmen.

- 1** Tryck på , och sedan på  och  för att visa den tredje sidan på inställningsskärmen.

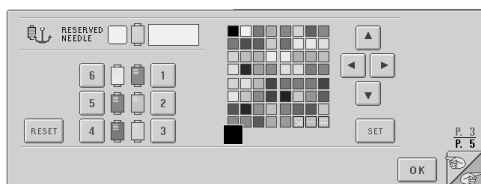



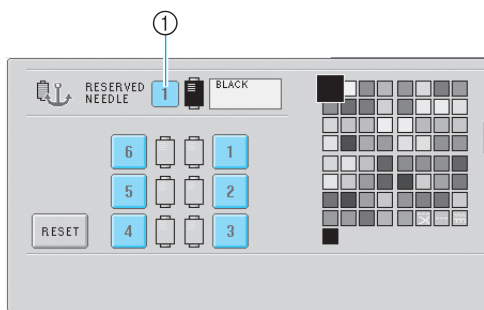

- 2** Tryck på **1**, **2**, **3**, **4**, **5** eller **6** för numret på den nålstång du vill specificera.



- ① Visar numret på den valda nålstången

- 3** Välj den färg som ska tilldelas nålstången.

Tryck på , ,  och  tills den färg du vill välja ur trådtabellen visas i förstort skick.

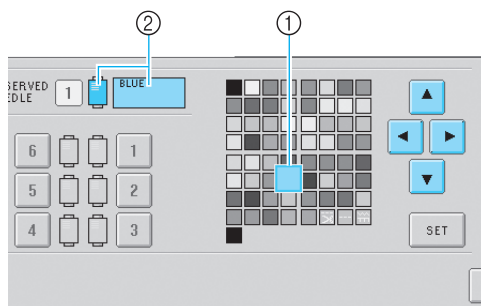

- ① Färgen som visas i förstort skick är den färg som väljs.
 ② Visar den färg som väljs, samt dess namn
 ► Om du markerar en färgruta förflyttas den i pilens riktning på den knapp som trycks ned.

- 4** Tryck på **SET**.

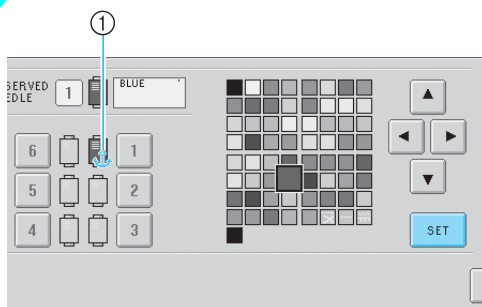

- Den färg som valdes i steg **3** specificeras.
 ① Den valda trådfärgen och ankaret visas på rullen.

■ Avbryta inställningen

Om du vill ändra inställningen ska du först avbryta den, och sedan välja den nya inställningen.

- 1 Tryck på **1**, **2**, **3**, **4**, **5** eller **6** för numret på den nålstång vars inställning du vill avbryta.

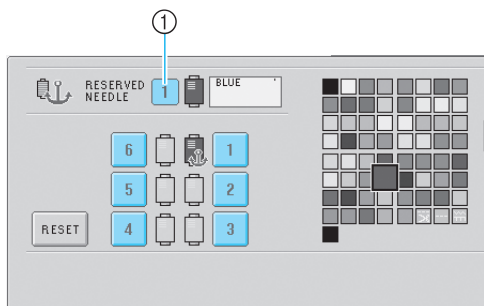

- ① Visar numret på den valda nålstången

- 2 Tryck på **RESET**.

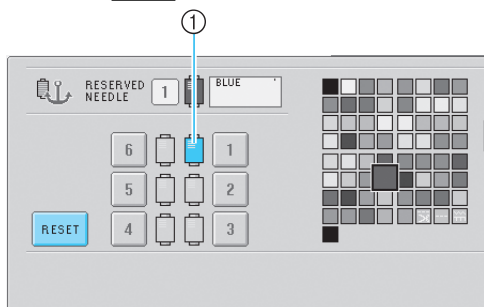

- ① Ankaret försvinner från trådrullen.

- Detta avbryter den manuella inställningen av nålstången.

VÄLJA/REDIGERA/SPARA MÖNSTER

Det här kapitlet innehåller information om att välja, redigera och spara brodermönster.

Försiktighetsåtgärder för broderdata	100
Välja brodermönster	102
Allmänt mönsterval / 102	Brodermönster / 104
Mönster med renässansbokstäver / 105	Mönster med blomsterbokstäver / 106
Applikationsbokstäver / 107	Rammönster / 108
Bokstavssömmar / 109	Brodermönster lagrade i maskinen / 111
Broderkort (tillval) / 112	Dator (USB) / 114
USB-media (finns i handeln) / 117	
Redigera brodermönstret (Skärmen för mönsterredigering)	119
Kombinera mönster / 119	Välja mönster som ska redigeras / 120
Flytta ett mönster / 120	Spegelvända ett mönster horisontellt / 121
Spegelvända ett mönster vertikalt / 121	Ändra storleken på ett mönster / 121
Roter ett mönster / 122	Ändra textarrangemanget på ett tecken / 123
Ändra mellanrummen mellan tecknen / 124	
Ändra trådtätheten (endast för vissa tecken och rammönster) / 125	
Specificera flerfärgstext / 126	Ändra färgerna på mönstret / 127
Radera ett mönster / 128	
Redigera brodermönstret (Skärmen för broderinställningar)	129
Roter hela mönstret / 129	Skapa ett upprepande mönster / 130
Ändra färgerna på mönstret / 131	
Redigera ett kombinerat mönster	132
Spara brodermönster.....	136
Maskinminne / 136	
Om brodermönstret inte kan sparas / 136	
USB-media (finns i handeln) / 137	

Försiktighetsåtgärder för broderdata

Vidta följande försiktighetsåtgärder när du använder broderdata som inte har skapats och sparats i den här maskinen.

VAR FÖRSIKTIG

- När du använder annan broderdata än våra originalmönster, kan tråden eller nålen gå av när du använder för hög stygntäthet eller när du syr tre eller fler överlappande stygn. I sådana fall kan du använda ett av våra designsystem för originaldata för att redigera broderdatan.

■ Typer av broderdata som kan användas

- Endast datafiler av typen .pes, .phc och .dst kan användas med denna maskin. Om du använder mönsterdata som inte har sparats med våra datadesignsystem eller symaskiner, kan det hända att maskinen inte fungerar.

■ Typer av USB-enheter/media som kan användas (via USB-uttag typ "A" (värd))

Mönsterdata kan sparas och hämtas från USB-media. Använd media som överensstämmer med följande specifikationer.

- Diskettenhet med USB
- Flashenhet med USB (USB-flashminne)
- USB-, CD-ROM-, CD-R-, CD-RW-enheter (endast hämtning)

Anmärkning

- Mönster-/broderdata kan inte sparas med en USB-, CD-ROM-, CD-R- eller CD-RW-enhet.
- USB-enheter/media kan endast användas via USB-uttag typ "A" (värd). USB-uttag typ "B" (funktion) är endast för datoranslutning.

Du kan även använda följande typer av media tillsammans med en minneskortsläsare/-skrivare med USB.

- SD-kort (Secure Digital)
- CompactFlash
- Minneskort
- Smart Media
- MMC-kort (Multi Media Card)
- XD-Picture-kort

Obs!

- Det kan hända att det finns USB-media som inte går att använda med den här maskinen. Besök vår webbplats för mer information.
- USB-hubb kan inte användas via USB-uttag typ "A" (värd). Maskinen känner inte av ovan nämnda USB-enheter eller USB-minneskort via en USB-hubb.
- Åtkomstlampan börjar blinka när du har satt i en USB-enhet/ett USB-medium och det tar ca 5–6 sekunder innan maskinen känner av en enhet/ett medium. (Tiden varierar beroende på USB-enhet/medium).
- Sätt endast i eller ta bort USB-media medan  visas på skärmen eller när du uppmanas byta media genom ett meddelande på skärmen (se sida 117).
- För ytterligare information läs instruktionshandboken som medföljde det USB-media du har köpt.

Anmärkning

- Använd dator om du behöver skapa en filmapp.
- Bokstäver och siffror kan användas i filnamnen. Hela filnamnet visas på skärmen om det inte innehåller fler än åtta tecken.
Om filnamnet är längre än åtta tecken visas endast de första sex tecknen följt av "~" och en siffra visas som filnamn.

■ Datorer och operativsystem med följande specifikationer kan användas

- Kompatibla modeller:
IBM-PC med USB-port som standardutrustning
IBM-kompatibel PC med USB-port som standardutrustning
- Kompatibla operativsystem:
Microsoft Windows Me/2000/XP
(För Windows 98 krävs en drivrutin. Denna kan laddas ned från vår webbplats (www.brother.com).)

■ Försiktighetsåtgärder vid användning av dator för att skapa data

- Om namnet på en fil/mapp med broderdata inte kan identifieras, t.ex. för att namnet innehåller specialtecken eller symboler, kan inte filen/mappen visas. Byt namn på filen/mappen om detta inträffar. Tecken som kan användas är gemener och versaler, siffrorna 0 till 9, minustecken "-" och understrykningslinje "_". Använd inte komma "," eller punkt "." i filnamnet.
- Om broderdata större än 200 mm (H) × 300 mm (B) (7-7/8 tum (H) × 11-3/4 tum (B)) väljs, så visas ett meddelande till höger där du väljer om du vill rotera mönstret 90 grader. Broderdata större än 200 mm (H) × 300 mm (B) (7-7/8 tum (H) × 11-3/4 tum (B)) kan inte heller användas efter rotering 90 grader. (Alla mönster måste ligga inom storleken 200 mm (H) × 300 mm (B) (7-7/8 tum (H) × 11-3/4 tum (B))). Ytterligare information finns på sida 113.
- ".pes"-filer som har sparats med antalet stygn eller antalet färger som överskrider de specificerade gränserna kan inte visas. Använd ett av våra designsystem för originaldata och redigera brodermönstret så att det uppfyller specifikationskraven (maximalt antal stygn: 500 000; maximalt antal färgbyten: 500; maximalt antal mönster som kombineras: 100).
- Skapa inte mappar i USB-media eller "Flyttbar disk". Om broderdata sparas i en mapp kan den inte visas av brodermaskinen.
- Maskinen kan hantera broderdata även om broderbordet inte är festsatt.

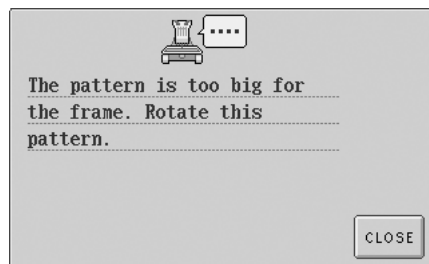

■ Broderdata av typen Tajima (.dst)

- .dst-data visas i skärmen med mönsterlistan med sina filnamn. (Den faktiska bilden kan inte visas.) Endast de första åtta tecknen i filnamnet kan visas. 
- Eftersom data av typen Tajima (".dst") inte innehåller specifik information om trådfärg, visas de med vår trådfärgssekvens av standardtyp. Kontrollera förhandsgranskningen och ändra trådfärgerna vid behov. Ytterligare information finns på sida 163.

■ Varumärken

- Secure Digital (SD) Card är ett registrerat varumärke eller ett varumärke som tillhör SD Card Association.
 - CompactFlash är ett registrerat varumärke eller ett varumärke som tillhör Sandisk Corporation.
 - Memory Stick är ett registrerat varumärke eller ett varumärke som tillhör Sony Corporation.
 - Smart Media är ett registrerat varumärke eller ett varumärke som tillhör Toshiba Corporation.
 - Multi Media Card (MMC) är ett registrerat varumärke eller ett varumärke som tillhör Infineon Technologies AG.
 - xD-Picture Card är ett registrerat varumärke eller ett varumärke som tillhör Fuji Photo Film Co. Ltd.
 - IBM är ett registrerat varumärke eller ett varumärke som tillhör International Business Machines Corporation.
 - Microsoft och Windows är registrerade varumärken eller varumärken som tillhör Microsoft Corporation.
- Var och ett av de företag vars programvarunamn omnämns i den här bruksanvisningen har ett programvarulicensavtal som är specifikt för företagets äganderättsprogram. Samtliga andra märken och produktnamn som omnämns i den här bruksanvisningen är registrerade varumärken som tillhör respektive företag. Förklaringarna till markeringar som ® och ™ redogörs dock inte för i detalj i texten.

Välja brodermönster

Olika brodermönster har byggts in i den här maskinen. Utöver de inbyggda mönstren kan olika andra mönster väljas från broderkort (säljs separat) och från datorn.

Anmärkning

- Se sida 5 för en lista över kompatibla kort.

Allmänt mönsterval

Proceduren för att välja mönster varierar beroende på mönstertyp; men den allmänna proceduren för mönsterval beskrivs nedan.

1 Tryck på knappen för önskad kategori på skärmen för val av mönstertyp.

Skärmen för val av mönstertyp

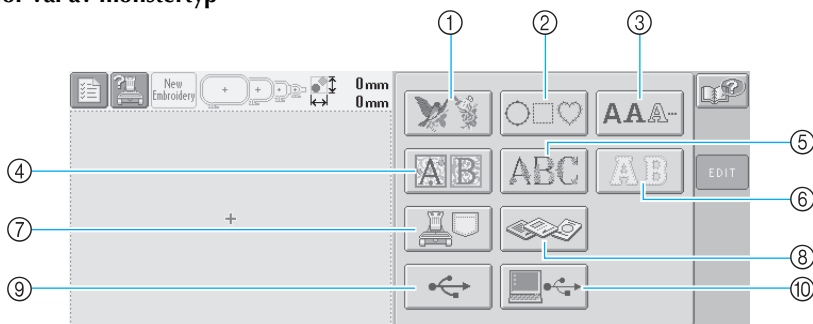

- | | |
|----------------------------------|--|
| ① Brodermönster | ⑥ Mönster med bokstavsapplikationer |
| ② Rammönster | ⑦ Brodermönster som lagrats i maskinen |
| ③ Bokstavssömmar | ⑧ Broderkort |
| ④ Mönster med renässansbokstäver | ⑨ USB-media |
| ⑤ Mönster med blomsterbokstäver | ⑩ Datorn (USB) |

2 På skärmen med mönsterlistan, som visas härnäst, väljer du önskat mönster genom att trycka på det.

Skärmen med mönsterlistan

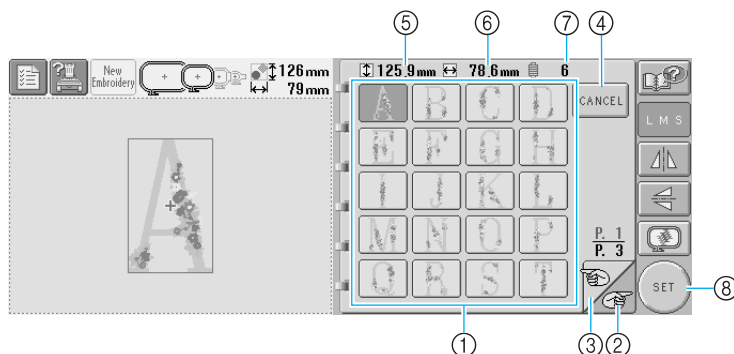

- ① Mönsterknappar
- Tryck på ett mönster för att visa följande information om mönstret.
 - ⑤ Vertikal mönsterlängd
 - ⑥ Horisontell mönsterbredd
 - ⑦ Antal trådfärgsbyten
 - Om det finns mer än en sida trycker du på ② och ③ tills den önskade sidan visas.

Om du vill byta kategori trycker du på

④ för att återgå till skärmen för val av mönstertyp.

- När du har valt mönster trycker du på ⑧. Mönstervalet bekräftas och skärmen för mönsterredigering visas.

3 När du har valt mönster kan du redigera det med hjälp av följande knappar på skärmens högra sida.

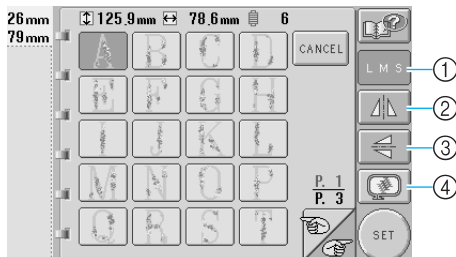

① Ändra storleken på mönstret

- Varje knapptryckning ändrar inställningen så som visas nedan.

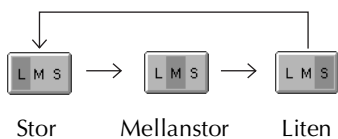

- Om knappen visas som  kan mönsterstorleken inte ändras.

② Spelväänd mönstret horisontellt

- Med varje knapptryckning aktiveras eller inaktiveras inställningen.



- Om knappen visas som  kan mönstret inte spegelvändas horisontellt.

③ Spelväänd mönstret vertikalt

- Med varje knapptryckning aktiveras eller inaktiveras inställningen.

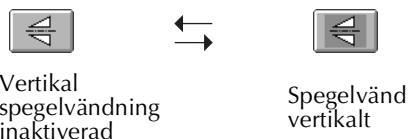

- Om knappen visas som  kan mönstret inte spegelvändas vertikalt.

④ Kontrollera förhandsgranskingsbilden

- Tryck på den här knappen för att kontrollera att broderiet kommer att sys som du önskar. (För information, se sida 27.)

Brodermönster

1 Tryck på .

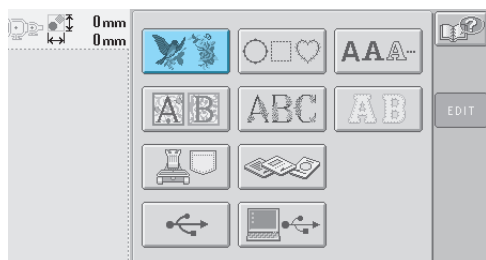

► Listan över brodermönster visas.

2 Välj ett brodermönster.
Tryck på det önskade mönstret.

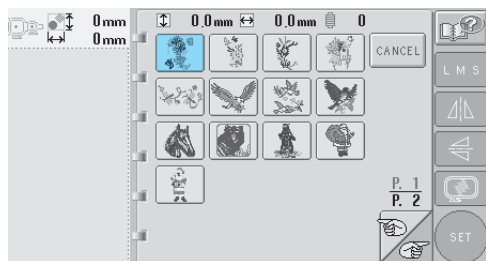

► Det utvalda mönstret visas i mönstervisningsområdet.

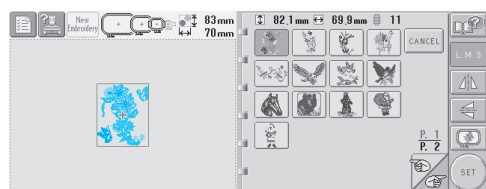

- Tryck på det önskade mönstret om fel mönster valdes, eller om du vill välja ett annat.

3 Redigera mönstret vid behov.

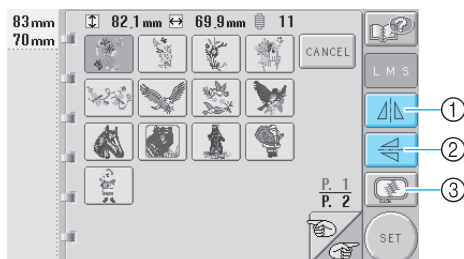

- ① Mönstret kan spegelvändas horisontellt.
- ② Mönstret kan spegelvändas vertikalt.
- ③ Kontrollerar förhandsgranskningsbilden.

4 Tryck på .

Detta bekräftar mönstervalet.

► Skärmen för mönstredigering visas.

Mönster med renässansbokstäver

1 Tryck på .

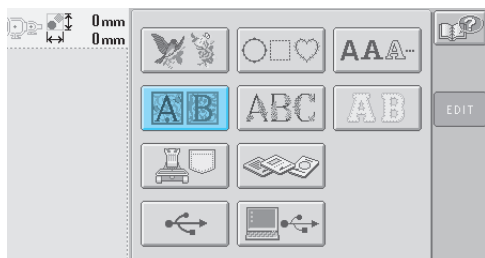

- ▶ Listan över mönster med renässansbokstäver visas.

2 Välj ett brodermönster.
Tryck på det önskade mönstret.

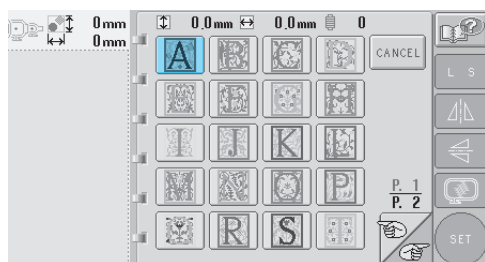

- ▶ Det utvalda mönstret visas i mönstervisningsområdet.

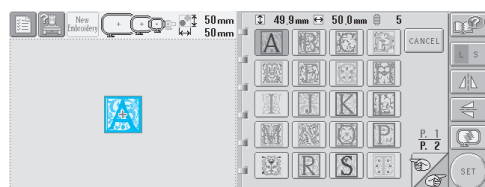

- Tryck på det önskade mönstret om fel mönster valdes, eller om du vill välja ett annat.

3 Redigera mönstret vid behov.

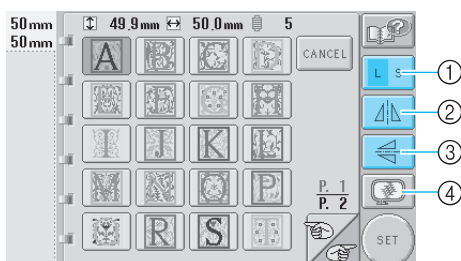

- ① Tryck på den här knappen för att ändra storlek.
- ② Mönstret kan spegelvändas horisontellt.
- ③ Mönstret kan spegelvändas vertikalt.
- ④ Kontrollerar förhandsgranskningsbilden.

4 Tryck på .

Detta bekräftar mönstervalet.

- ▶ Skärmen för mönsterredigering visas.

Mönster med blomsterbokstäver

1 Tryck på **ABC**.

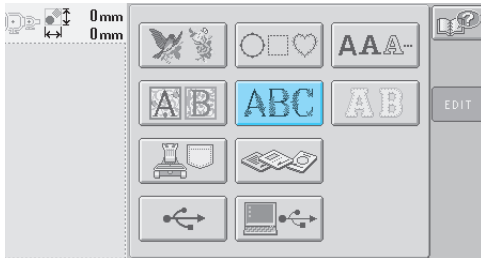

- Listan över mönster med blomsterbokstäver visas.

2 Välj ett brodermönster.
Tryck på det önskade mönstret.

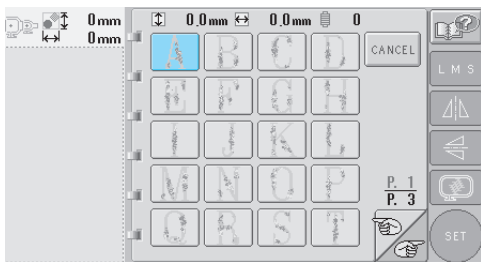

- Det utvalda mönstret visas i mönstervisningsområdet.

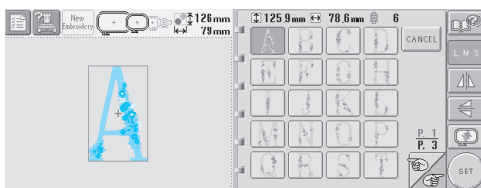

- Tryck på det önskade mönstret om fel mönster valdes, eller om du vill välja ett annat.

3 Redigera mönstret vid behov.

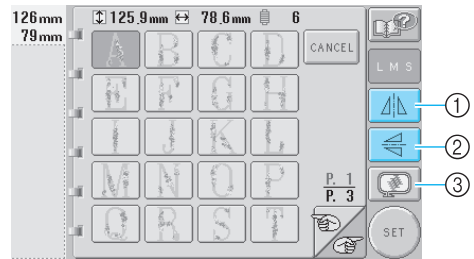

- ① Mönstret kan spegelvändas horisontellt.
- ② Mönstret kan spegelvändas vertikalt.
- ③ Kontrollerar förhandsgranskningsskärmen.

4 Tryck på **SET**.

Detta bekräftar mönstervalet.

- Skärmen för mönsterredigering visas.

Applikationsbokstäver

1 Tryck på .

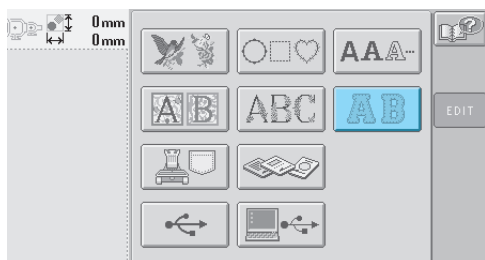

► Skärmen för val av storlek visas.

2 Välj textstorlek.
Tryck på knappen för önskad textstorlek.

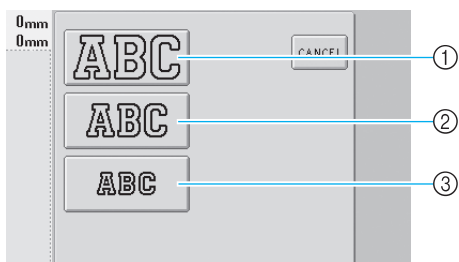

• Tecknet får följande vertikala längd när motsvarande storlek väljs.

- ① Stor: 122 mm
- ② Mellanstor: 68 mm
- ③ Liten: 49 mm

► Listan över mönster med applikationsbokstäver visas.

3 Välj ett brodermönster.
Tryck på det önskade mönstret.

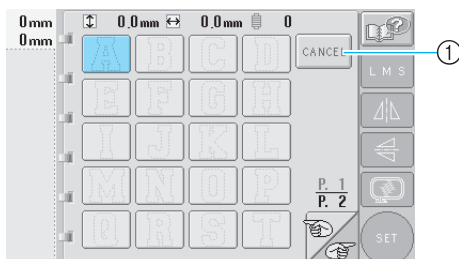

① Tryck på den här knappen för att ändra teckenstorlek.

► Det utvalda mönstret visas i mönstervisningsområdet.

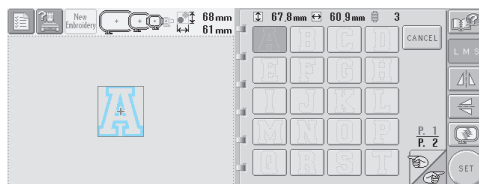

• Tryck på det önskade mönstret om fel mönster valdes, eller om du vill välja ett annat.

4 Redigera mönstret vid behov.

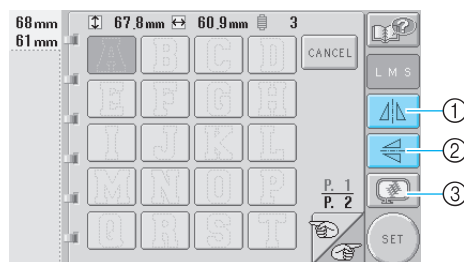

- ① Mönstret kan spegelvändas horisontellt.
- ② Mönstret kan spegelvändas vertikalt.
- ③ Kontrollerar förhandsgranskningsbilden.

5 Tryck på .

Detta bekräftar mönstervalet.

► Skärmen för mönsterredigering visas.

Anmärkning

- För information om hur du syr applikationer, se "Sy applikationsmönster" på sida 156.

Rammönster

1 Tryck på .

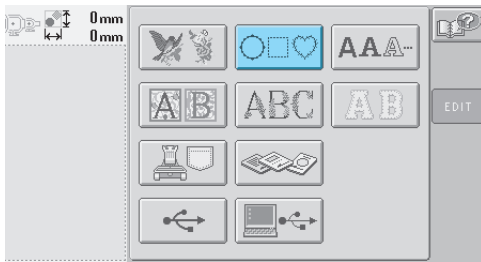

► Listan över rammönster visas.

2 Välj önskad ramform på skärmens övre halva. Tryck på önskad ramform.

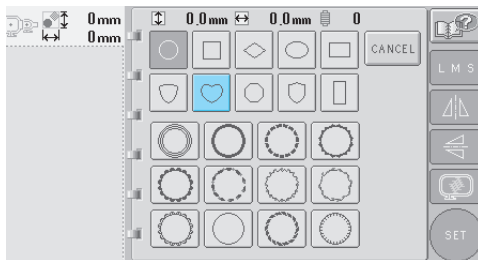

► De tillgängliga rammönstren visas på skärmens nedre halva.

3 Välj ett rammönster. Tryck på det önskade mönstret.

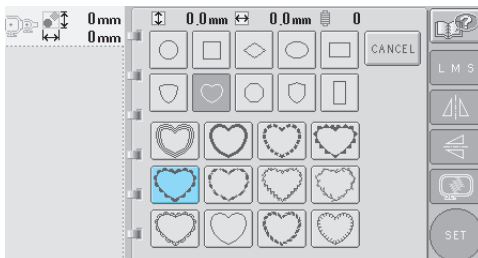

► Det utvalda mönstret visas i mönstervisningsområdet.

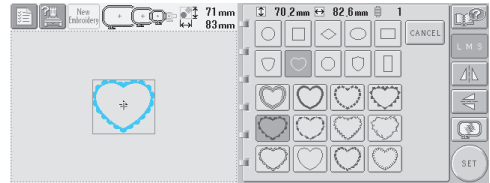

• Tryck på det önskade mönstret om fel mönster valdes, eller om du vill välja ett annat.

4 Redigera mönstret vid behov.

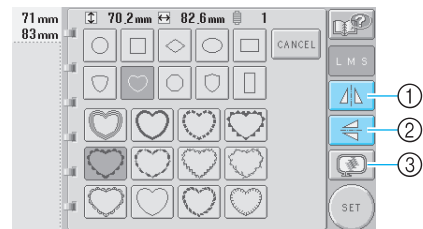

- ① Mönstret kan spegelvändas horisontellt.
- ② Mönstret kan spegelvändas vertikalt.
- ③ Kontrollerar förhandsgranskningsbilden.

5 Tryck på .

Detta bekräftar mönstervalet.

► Skärmen för mönsterredigering visas.

Bokstavssömmar

Det finns 13 inbyggda teckensnitt.

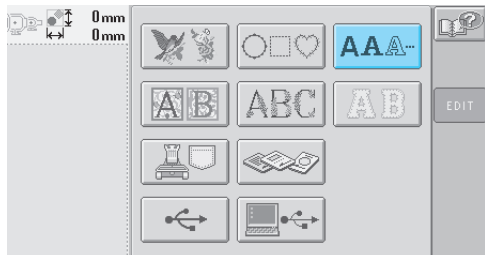

1 Tryck på **AAA...**.

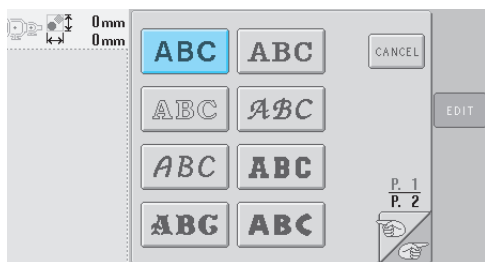

► Skärmen för val av teckensnitt visas.

2 Välj ett teckensnitt.
Tryck på önskat teckensnitt.



• Tryck på  eller  för att göra ytterligare val.

► Textinmatningsskärmen visas.

3 Tryck på fliken för önskad teckenuppsättning om knappen för det tecken du vill välja inte visas.

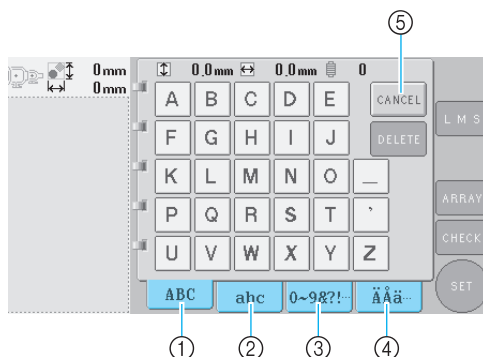

- 1 Versaler
- 2 Gemener
- 3 Siffror/symboler
- 4 Tecken med accent
- 5 Tryck på den här knappen för att ändra teckensnitt.

► Textinmatningsskärmen för de tecken som visas på skärmen visas.

- Om du vill ändra teckensnitt trycker du på **CANCEL** för att återgå till skärmen för val av teckensnitt.

4 Välj ett tecken.
Tryck på det önskade tecknet.

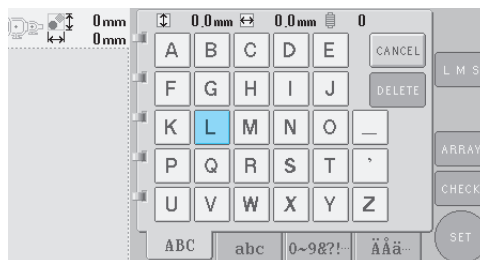

► Det utvalda tecknet visas i mönstervisningsområdet.

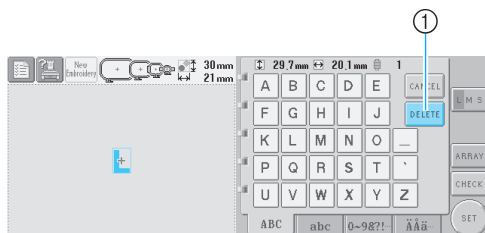

- 1 Om du valde fel tecken eller om du vill välja ett annat tecken trycker du på **DELETE** för att radera det senast valda tecknet, och sedan trycker du på knappen för det nya tecknet.

5 När du har angivit ett tecken kan du vid behov ändra storlek på det.



① Tryck på den här knappen för att ändra storlek.

■ Ändra storlek

När du har valt det första tecknet trycker du på **L M S** tills tecknet har önskad storlek.

- Alla följande tecken som väljs har den nya teckenstorleken.
- Teckenstorleken på alla angivna tecken kan inte ändras efter att tecknen har kombinerats. (Storleken på hela mönstret kan ändras på skärmen för mönsterredigering.)



Obs!

- Storleken på de två små teckensnitten

ABCDE och **abcde** kan inte ändras.

6 Om du vill ange flera tecken upprepar du steg 3 och 4 tills alla önskade tecken har angivits.

- ▶ De utvalda tecknen visas i mönstervisningsområdet.

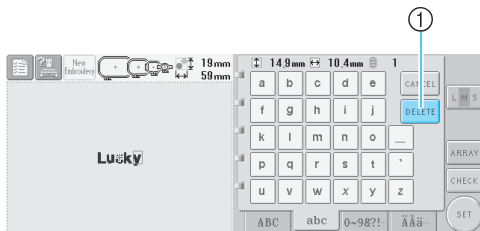

- ① Om du valde fel tecken eller om du vill välja ett annat tecken trycker du på **DELETE** för att radera det senast valda tecknet, och sedan trycker du på knappen för det önskade tecknet. Varje tryckning på **DELETE** raderar det sista tecknet i texten.

- Om texten är liten och svår att läsa på skärmen så trycker du på **CHECK** för att kontrollera texten.



- ① Tryck på den här knappen för att visa textförhandsgransningsskärmen.

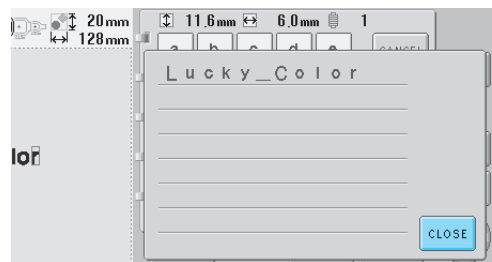

När du har kontrollerat texten trycker du på **CLOSE** för att återgå till textinmatningsskärmen.

7 Ändra textarrangemanget vid behov.



- ① Tryck på den här knappen för att ändra textarrangemanget.

■ Ändra textarrangemanget

Tryck på **ARRAY** för att visa skärmen nedan. Tryck på knappen för önskat textarrangemang. När du har valt önskat textarrangemang trycker du på **OK** för att återgå till textinmatningsskärmen.

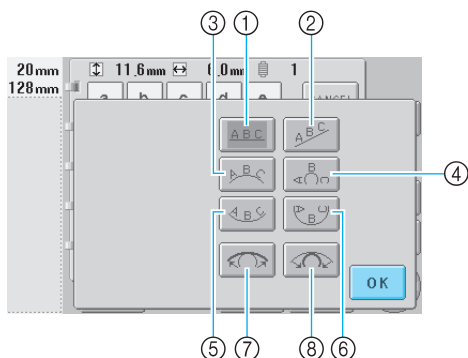

- ① Arrangerar texten på en rak linje
 - ② Arrangerar texten på en lutande linje
 - ③ Arrangerar texten på utsidan av en bred kurva
 - ④ Arrangerar texten på utsidan av en smal kurva
 - ⑤ Arrangerar texten på insidan av en bred kurva
 - ⑥ Arrangerar texten på insidan av en smal kurva
 - ⑦ Om texten är arrangerad på en kurva medför varje tryckning på den här knappen att kurvan planas ut.
 - ⑧ Om texten är arrangerad på en kurva medför varje tryckning på den här knappen att kurvans böjning ökar.
- Ännu fler tecken kan anges om texten arrangeras med hjälp av ett av textarrangemangen på den här skärmen.

8 När all text har angivits som du önskar trycker du på **SET**.

Detta bekräftar mönstervalet.

- ▶ Skärmen för mönsterredigering visas.

Anmärkning

- Textens färg är inställd på svart. Om du vill byta färg, se "Specificera flerfärgstext" på sida 126 och "Ändra färgerna på mönstret" på sida 127.

Brodermönster lagrade i maskinen

Brodermönster som lagrats i maskinen kan hämtas. För information om att lagra ett mönster, se "Spara brodermönster" på sida 136.

1 Tryck på .

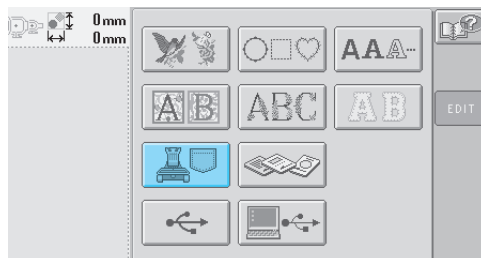

- ▶ Listan över mönster visas.

2 Välj ett brodermönster. Tryck på det önskade mönstret.

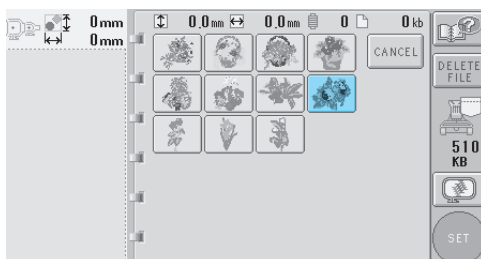

- ▶ Det utvalda mönstret visas i mönstervisningsområdet.

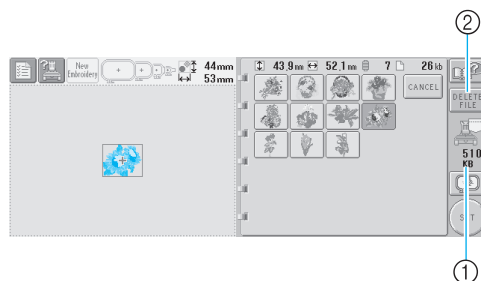

- ① Visar mängden ledigt utrymme i maskinminnet.
 - ② Tryck på den här knappen om du vill radera det valda mönstret från minnet.
- Tryck på knappen för det önskade mönstret om fel mönster valdes, eller om du vill välja ett annat.

■ Radera broderdata

Från den här skärmen kan data som lagrats i maskinminnet organiseras genom att du raderar data som inte längre behövs.

När du har valt det mönster du vill radera trycker du på  för att visa skärmen nedan.

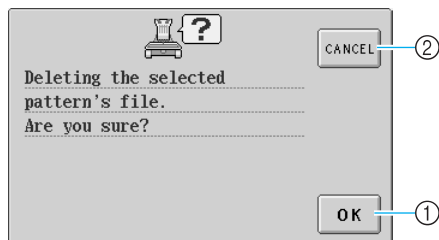

① Raderar permanent data ur minnet, återgår sedan till uppgifterna utan något valt mönster.

② Raderar inte data, återgår sedan till skärmen innan du tryckte på .

3 Tryck på .

Detta bekräftar mönstervalet.

► Skärmen för mönsterredigering visas.

Broderkort (tillval)

1 Sätt in broderkortet i maskinens broderkortsfack.

Håll broderkortet med den sida som är märkt med en pil vänd mot dig, och sätt i kortet helt i broderkortsfacket på manöverpanelens högra sida.

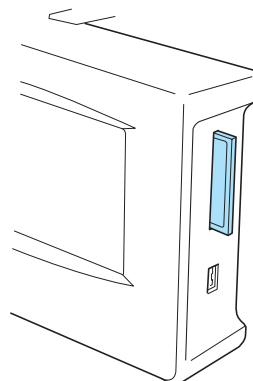

Obs!

- Sätt endast i eller ta bort broderkort medan  visas på skärmen eller när brodermaskinen är avstängd.
- Kontrollera att broderkortet har satts in med sidan märkt med en pil vänd emot dig, använd inte för mycket kraft när du sätter in kortet, och sätt inte in något annat än broderkort i facket, eftersom detta kan skada maskinen.
- Om ett annat broderkort än våra originalbroderkort används kan det hända att maskinen inte fungerar korrekt. Se till att endast använda rekommenderade broderkort.
- Vissa licensierade eller upphovsrättskyddade broderkort är inte kompatibla med den här brodermaskinen.
- Se sida 5 för en lista över kompatibla kort.

2 Tryck på .

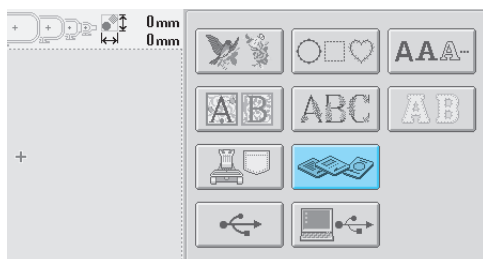



► Listan över mönster på broderkortet visas.

3 Välj mönster enligt beskrivningen på sida 104 till 111.

■ Med mönster större än 200 mm (H) × 300 mm (B) (7-7/8 tum (H) × 11-3/4 tum (B))

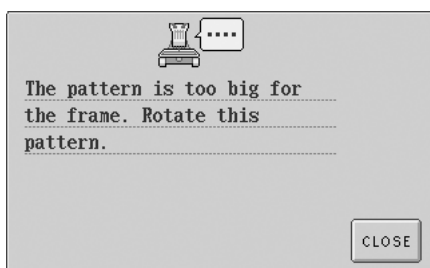
När du väljer ett mönster större än 200 mm (H) × 300 mm (B) (7-7/8 tum (H) × 11-3/4 tum (B)) visas följande meddelande.



Tryck på  för att rotera mönstret 90 grader innan du öppnar det.

Om data är större än 200 mm (H) × 300 mm (B) (7-7/8 tum (H) × 11-3/4 tum (B)) även efter rotering 90 grader visas följande meddelande.

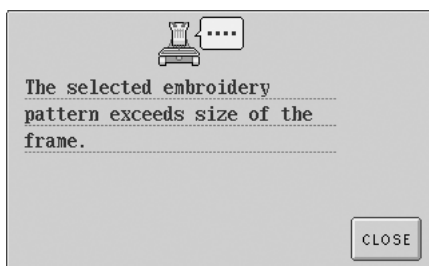

Tryck på  för att återgå till skärmen med mönsterlistan.

Anmärkning

- Utför samma procedur när ett mönster större än 200 mm (H) × 300 mm (B) (7-7/8 tum (H) × 11-3/4 tum (B)) har valts från dator eller USB-media.

Dator (USB)

Med hjälp av den medföljande USB-kabeln kan brodyrmaskinen anslutas till datorn och de sparade brodermönstren kan tillfälligt hämtas och användas på maskinen.



Obs!

Kontrollera att den dator som ska anslutas uppfyller följande krav.

- Kompatibla modeller:
 - IBM-dator med USB-port som standardutrustning
 - IBM-kompatibel dator med USB-port som standardutrustning
 - Kompatibla operativsystem:
 - Microsoft Windows Me/2000/XP
- * Windows 98 SE kräver en drivrutin. Denna kan laddas ned från vår webbplats (www.brother.com).

■ Ansluta apparaten

- 1 Sätt in USB-kabeluttaget i motsvarande uttag på datorn och USB-portsuttaget typ "B" (funktion) i brodyrmaskinen.

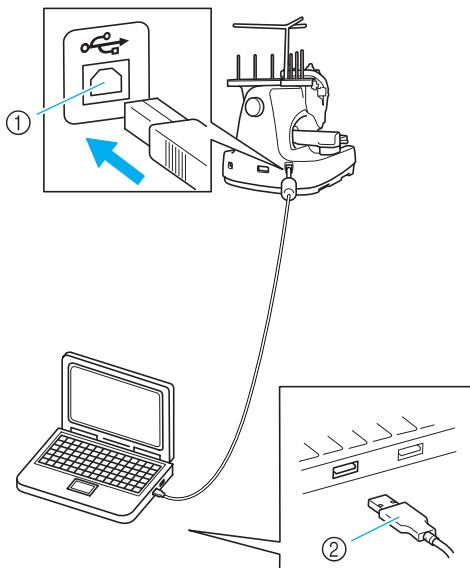

- 1 USB-portsuttag typ "B" (funktion)
 - 2 USB-kabelkontakt
- USB-kabeln kan anslutas till datorns och brodyrmaskinens USB-portar, oavsett om datorn och brodyrmaskinen är på- och avslagna.



Obs!

- Kontakterna på USB-kabeln kan endast anslutas till en port i en riktning. Kontrollera kontaktens riktning om det är svårt att föra in den i porten, tvinga inte in den med våld.
- Se datorns eller USB-hubbens bruksanvisning för information om var USB-porten sitter.
- Eventuellt är anslutning via en USB-hubb inte möjlig beroende på driftsmiljön. Anslut i så fall kabeln till datorns USB-port.

- 2 När mappen "Flyttbar disk" visas i mappen "Den här datorn" på datorn är anslutningen genomförd.

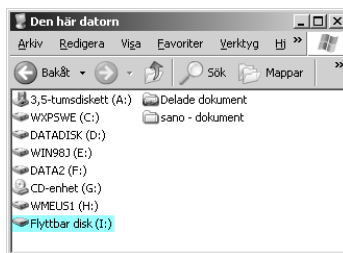

■ Hämtning

- 1 Flytta/kopiera det mönsterdata du vill hämta till mappen "Flyttbar disk".

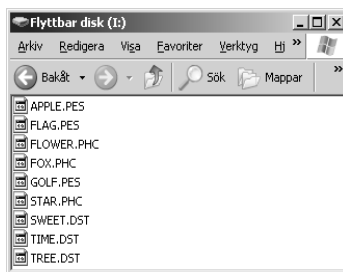

- Mönsterdata i mappen "Flyttbar disk" överförs till maskinen.

Obs!

- Koppla inte bort USB-kabeln medan data överförs.
- Skapa inte mappar i mappen "Flyttbar disk". Mappar visas inte på maskinskrärmen även om de har skapats.
- Överför eller radera inte data från "Flyttbar disk" medan maskinen syr.

2 Tryck på .

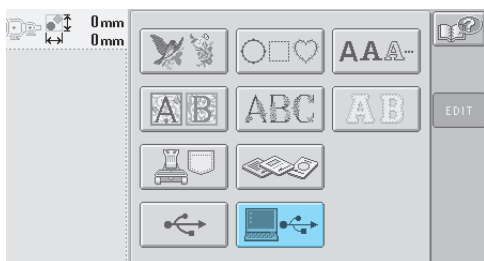

- Listan över mönster visas.

3 Välj ett brodermönster.

Tryck på det önskade mönstret.

- Tryck på **CANCEL** om du bestämmer dig för att inte hämta mönstret.

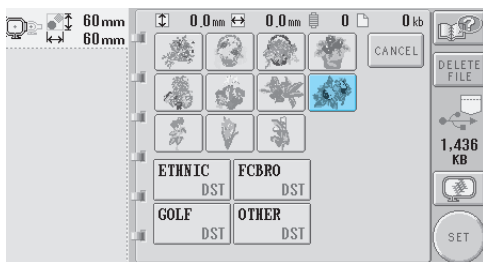

- Det utvalda mönstret visas i mönstervisningsområdet.

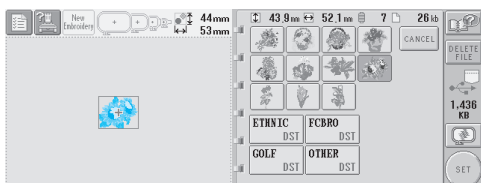

- Tryck på det önskade mönstret om fel mönster valdes, eller om du vill välja ett annat.

Anmärkning

- Se bruksanvisningen för PE-DESIGN för information om större brodermönster.
- Om du vill lägga till ett mönster från datorn upprepar du steg 1.
- Följande skärm visas medan data skrivs till brodermaskinen och knappen för det mönstret visas när överföringen är avslutad.

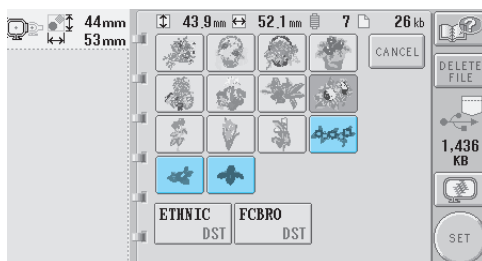
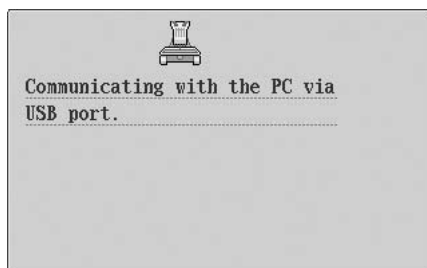

4 Tryck på .

Detta bekräftar mönstervalet.

- Skärmen för mönsterredigering visas.

Obs!

- Det mönster som har hämtats från datorn har bara överförts till maskinen tillfälligt. När maskinen slås av raderas sömmen. Om du vill behålla mönstret måste du spara det i maskinen. (Se "Maskinminne" på sida 136.)

■ Om det önskade mönstret inte kan hämtas

När mönsterdata hämtas från datorn tas data inte direkt från datorn. Istället skrivs mönsterdata tillfälligt till maskinen, och dessa överförda mönsterdata hämtas. Mängden data som skrivs till maskinen är begränsad, och mönsterdata kan inte hämtas om denna mängd har överskridits.

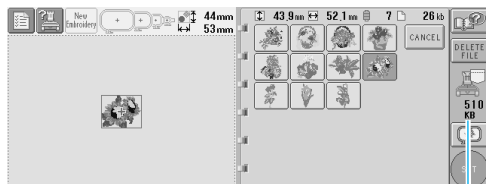

- ① Visar mängden tillgängligt utrymme i maskinens USB-område. Om mönsterdata av denna storlek läggs till kan det hämtas (skrivs tillfälligt).

Om du vill hämta ett mönster som är större än det tillgängliga utrymmet raderar du andra skrivna mönster, och hämtar sedan det önskade mönstret till mappen.

1 Ta bort alla mönster du inte behöver från mappen "Flyttbar disk" på datorn.

Välj mönsterdata, och flytta den till annan mapp, till Papperskorgen, eller högerklicka på den och klicka på "Ta bort".



2 Placera det mönster du vill hämta i mappen "Flyttbar disk".

- ▶ När data har skrivits till brodyrmaskinen visas knappen för det mönstret på skärmen.

3 Om det önskade mönstret fortfarande inte kan skrivas upp repar du steg 1 och 2.

■ Koppla loss USB-kabeln

Klicka på ikonen "Koppla från eller mata ut maskinvara" i aktivitetsfältet i Windows® Me/2000 eller ikonen "Säker borttagning av maskinvara" på aktivitetsfältet i Windows® XP innan du kopplar loss USB-kabeln. Efter säker borttagning av den flyttbara disken kopplar du bort USB-kabeln från datorn och maskinen.



Om du har Windows 98SE, kontrollera att åttomstlampan inte blinkar innan du kopplar bort USB-kabeln från datorn och maskinen.



Obs!

- Utför den procedur som beskrivs ovan innan du kopplar bort USB-kabeln från datorn och brodyrmaskinen, annars kan det hända att datorn inte fungerar, att data inte skrivs korrekt eller att brodyrmaskinens data eller dataskrivningsområde skadas.

USB-media (finns i handeln)

Du kan hämta ett visst brodermönster antingen direkt från USB-enheten eller från en mapp på USB-enheten. Gå nedåt i mappnivåerna om brodermönstret finns i en undermapp. För information om att lagra ett mönster, se "Spara brodermönster" på sida 136.



Obs!

- USB-media och läsar-/skrivarenheter kan köpas hos elektronik-/datorhandlare.
- Det kan hända att det finns USB-media som inte går att använda med den här maskinen. Besök vår webbplats för mer information.

1

Sätt in USB-mediet i maskinens USB-port typ "A" (värd).

Du kan antingen ansluta enheten direkt till maskinens USB-port typ "A" (värd) på manöverpanelens högra sida eller ansluta USB-kortläsaren/skrivaren till maskinens USB-port, beroende på vilken typ av USB-media som används.

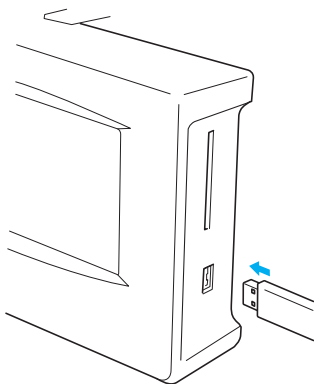

När du ansluter USB-kortläsaren/skrivaren till maskinen USB-port typ "A" (värd) så måste du kontrollera att kabeln säkras med de tre krokarna på den bakre panelen. Om kabeln inte är säkrad kan broderramen fastna i kabeln när ramen flyttar sig, vilket gör att mönstret blir feljusterat.

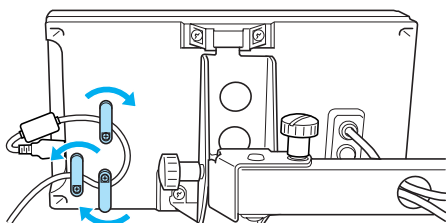

Obs!

- Sätt endast i eller ta bort USB-media medan  visas på skärmen eller när broderymaskinen är avstängd.
- För inte in något annat än USB-media i USB-portsuttaget. USB-mediaenheten kan ta skada.

2

Tryck på .

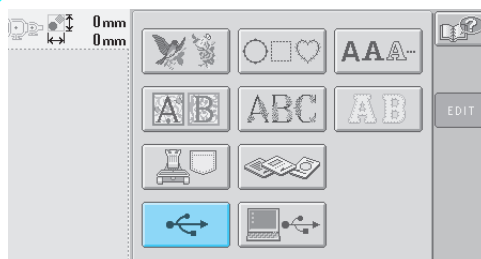

- ▶ En lista på mönster och mappar på den översta nivån visas.
- Mönsterlistan visas vanligen inom några sekunder, men om det finns många mönster kan det ta lite tid för dem att visas. Ta inte bort USB-mediet medan mönstren läses. Vänta istället tills mönstren visas.
- När data har hämtats från USB-media visas mönsterlistan i mappen med det tidigare valda mönstret, om andra data hämtas från samma USB-media utan att kortet tas ur.

3

Välj mappen om du vill välja ett mönster i en undermapp.

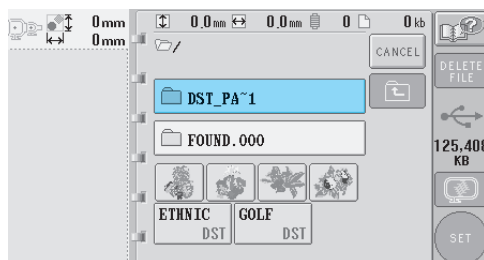

- ▶ Listan över mappar och mönster i den valda mappen visas i ordning.

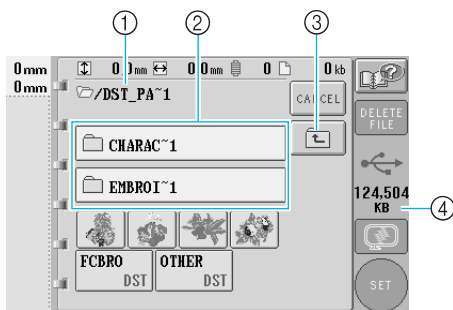

- ① Visar namnet på den aktuella mappen
- ② Visar mappen i den aktuella mappen
Om mappnamnet är längre än nio tecken ändras namnet till de sex första tecknen, följt av "~" och en siffra.
- ③ Tryck på den här knappen för att gå upp en mappnivå.
- ④ Visar mängden tillgängligt utrymme på USB-mediet

4 Välj ett brodermönster.

Tryck på knappen för önskat mönster.

- Tryck på **CANCEL** för att återgå till ursprungsskärmen.

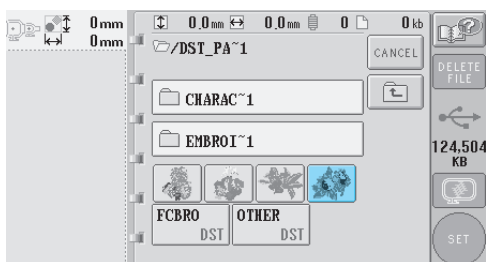

- ▶ Det utvalda mönstret visas i mönstervisningsområdet.

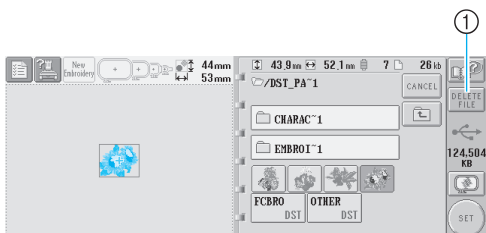

- ① Tryck på den här knappen om du vill radera det utvalda mönstret.
- ▶ Tryck på knappen för det önskade mönstret om fel mönster valdes, eller om du vill välja ett annat.

■ Radera broderdata

Från den här skärmen kan data som lagrats på USB-mediet organiseras genom att du raderar data som inte längre behövs. När du har valt det mönster du vill radera trycker du på **DELETE FILE** för att visa skärmen nedan.

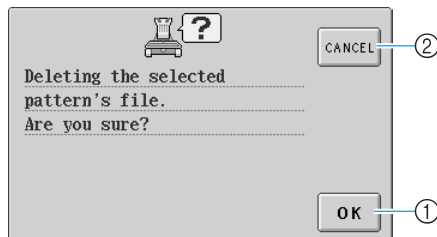

- ① Raderar data, och återgår sedan till data utan något utvalt mönster
- ② Raderar inte data, återgår sedan till data innan du tryckte på **DELETE FILE**.

⚡ Obs!

- Om du vill radera mönsterdata som finns på USB-mediet ska du radera det från maskinen. Detta raderar designdata helt.

5 Tryck på **SET**.

Detta bekräftar mönstervalet.

- ▶ Skärmen för mönsterredigering visas.

⚡ Obs!

- Koppla inte ur USB-mediet eller mata ut disketten eller CD:n medan ett mönster läses eller raderas, eftersom USB-mediet då kan skadas eller data gå förlorade. Koppla inte heller ur USB-mediet eller mata ut disketten eller CD:n medan innehållet på USB-mediet, disketten eller Cd:n visas.

Redigera brodermönstret (Skärmen för mönsterredigering)

Mönstren kan redigeras från skärmen för mönsterredigering och skärmen för broderinställningar. Enskilda mönster kan redigeras med skärmen för mönsterredigering, och hela mönstret kan redigeras med skärmen för broderinställningar. Redigeringsresultaten kan visas i mönstervisningsområdet.

Kombinera mönster

Olika mönster, exempelvis brodermönster, rammönster, inbyggda bokstavsmönster och mönster på broderkort, kan enkelt kombineras.

1 Tryck på **MERGE**.

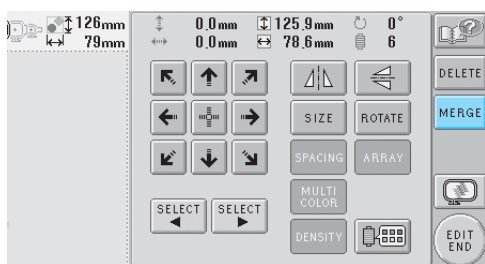

► Skärmen för val av mönstertyp visas igen.

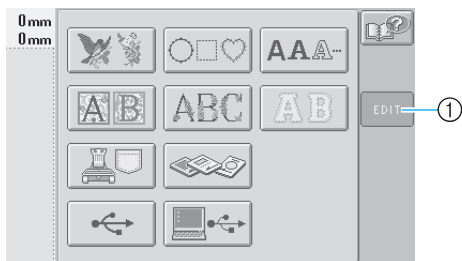

① Tryck på den här knappen för att avsluta mönsterkombinationen. Skärmen för mönsterredigering visas.

2 Välj ett brodermönster.

Välj det mönster som ska läggas till enligt beskrivningen på sida 102 till 118.

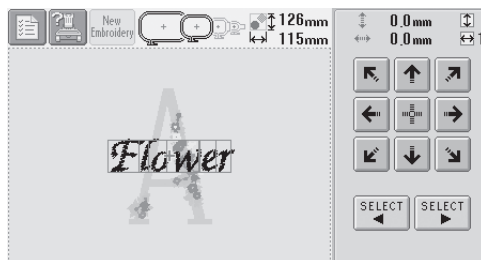

• När ett nytt mönster väljs läggs det vanligen till i mitten av mönstervisningsområdet.

3 Upprepa stegen 1 och 2 tills alla mönster som ska kombineras har valts.



Obs!

- Du kan kombinera upp till 100 mönster. Fler än 100 mönster kan inte väljs för kombination. Kombinationen kan heller inte fortsätta om det inte finns ledigt utrymme i maskinminnet, eller om det maximalt tillåtna antalet färger (500 färger) har överskridits.



Anmärkning

- Positionering av enskilda mönster och annan redigering kan utföras från skärmen för mönsterredigering. Redigeringsåtgärderna kan utföras på samma sätt från skärmen för mönsterredigering oavsett om den visas när varje mönster väljs, eller efter att alla mönster du vill kombinera har valts.

Välja mönster som ska redigeras

Om du har valt flera mönster kan du välja vilket som ska redigeras.

- 1 Tryck på  eller .

Det mönster som ska redigeras visas inom den röda ramen.

Fortsätt trycka på  och  tills den röda ramen visas runt det mönster du vill redigera.

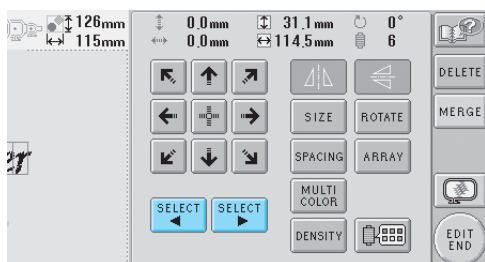

- Mönstren väljs i den ordningen som de lades till, eller i omvänd ordning.

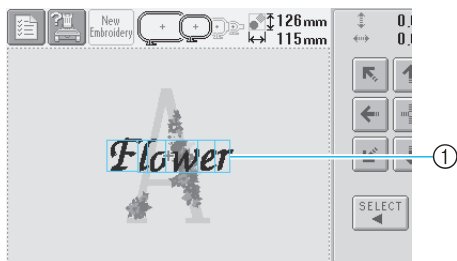

- ① Röd ram som markerar det mönster som ska redigeras

Anmärkning

- Den grundläggande redigeringsproceduren om flera mönster visas på skärmen för mönsterredigering är att först välja det mönster som ska redigeras, och därefter redigera det.

Flytta ett mönster

Bestäm var i broderammen som mönstret ska broderas. Om flera mönster kombineras flyttar du varje mönster för att skapa designen.

- 1 Tryck på knappen som anger den riktning du vill flytta mönstret.

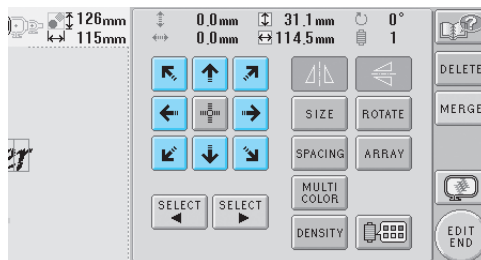

- Mönstret flyttas i den riktning som pilen på knappen anger.

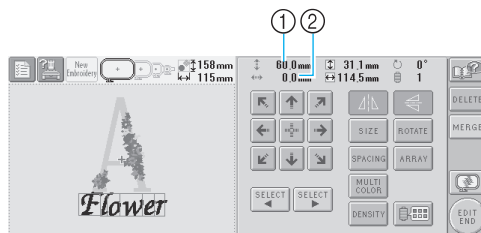

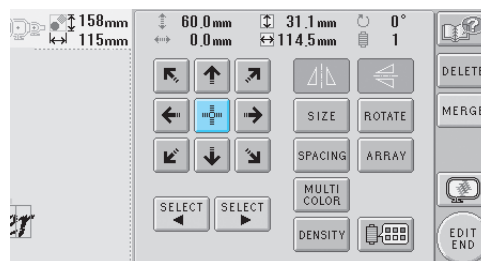

- ① Visar den vertikala sträcka som mönstret flyttats
 - ② Visar den horisontella sträcka som mönstret flyttats
- Om du vill flytta tillbaka mönstret till ursprungspositionen (broderammens mitt) trycker du på .



Anmärkning

- Du kan även flytta mönstret genom att trycka på pilknapparna på skärmarna som visas när du trycker på någon av de andra redigeringsknapparna.
- Pilknapparna på skärmen för broderinställningar används till att välja broderingsläge genom att flytta ramen.

Spegelvända ett mönster horisontellt

1 Tryck på  så att den ändras till .

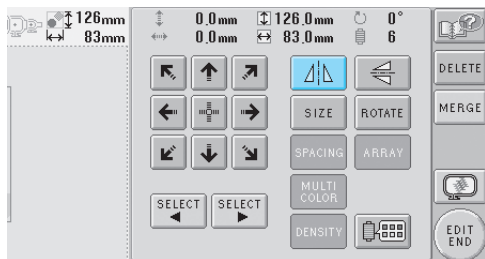

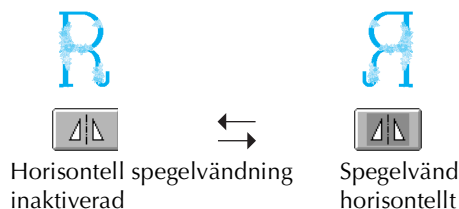

► Mönstret spegelvänds horisontellt.

- Med varje knapptryckning aktiveras eller inaktiveras inställningen.



Spegelvända ett mönster vertikalt

1 Tryck på  så att den ändras till .

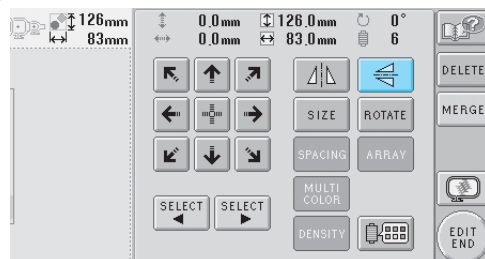

► Mönstret spegelvänds vertikalt.

- Med varje knapptryckning aktiveras eller inaktiveras inställningen.

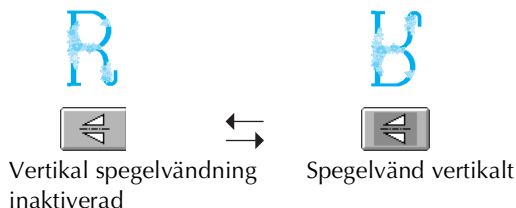

Ändra storleken på ett mönster

Mönsterstorleken kan ökas eller minskas till mellan 90 % och 120 % av den ursprungliga storleken.

1 Tryck på .

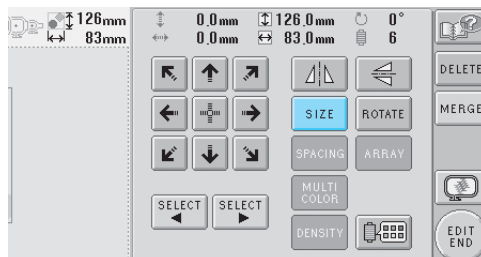

► Skärmen ser ut som på bilden nedan.

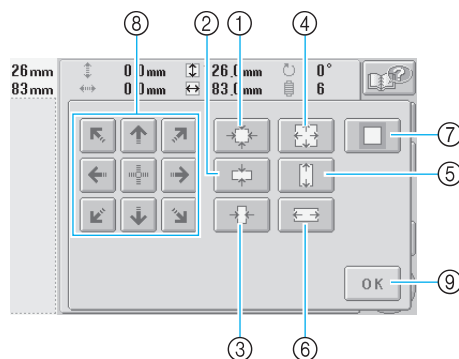

Exempel: Ursprunglig storlek



- 1 Minskar storleken utan att ändra förhållandet mellan höjden och bredden.
- 2 Minskar storleken endast i vertikal riktning.
- 3 Minskar storleken endast i horisontell riktning.
- 4 Ökar storleken utan att ändra förhållandet mellan höjden och bredden.
- 5 Ökar storleken endast i vertikal riktning.
- 6 Ökar storleken endast i horisontell riktning.
- 7 Tryck på den här knappen för att återställa mönstrets ursprungliga storlek.
- 8 Flyttar mönstret i den riktning som pilen på knappen anger.
- 9 Tryck på den här knappen för att stänga den här skärmen.

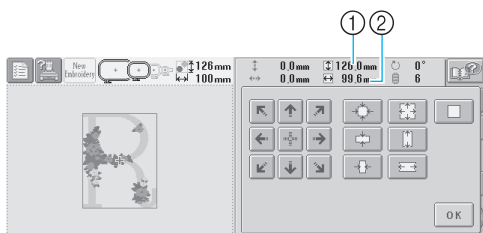

- 2 Tryck på knapparna för att justera mönstret till den önskade storleken.**
 Varje knapptryckning medför en lätt förstoring eller förminskning av mönstret.



Storleken visas sedan du tryckt på en knapp för att ändra mönsterstorleken.

- ① Vertikal längd
- ② Horisontell bredd
- Hur mycket mönsterstorleken kan ökas beror på mönstret eller tecknen.
- Beroende på mönster eller tecken kan i vissa fall rotering i 90 grader göra att en ytterligare förstoring blir möjlig.
- Om mönstret roteras kan de vertikala och horisontella riktningarna byta plats.
- Tryck på  så att den ändras till  om du vill återställa mönstret till dess ursprungliga storlek.

- 3 Tryck vid behov på pilknapparna för att justera mönstrets position.**
 Ytterligare information finns på sida 120.

- 4 När du gjort de önskade ändringarna trycker du på .**

► Skärmen för mönsterredigering visas igen.



VAR FÖRSIKTIG

- När mönstrets storlek har ändrats kontrollerar du ikonerna för de broderramar som kan användas och använder endast angivna ramar. Om en ram som inte anges används kan pressarfoten slå i broderramen och orsaka skador.

Rotera ett mönster

Mönstret kan roteras mellan 1 och 359 grader antingen medurs eller moturs.

- 1 Tryck på .**

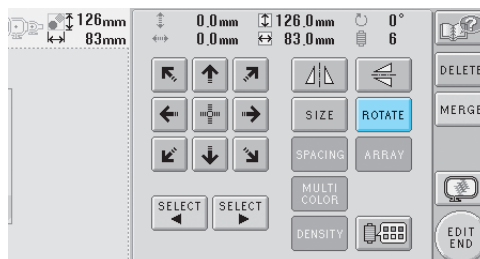

► Skärmen ser ut som på bilden nedan.

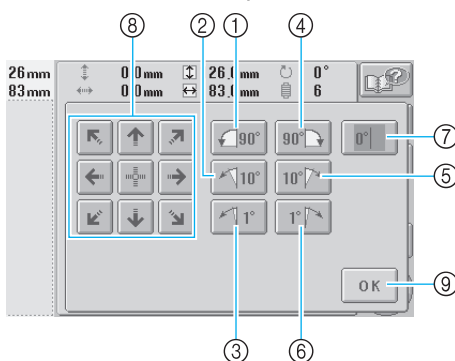

Exempel: Ursprunglig vinkel

- ① Roterar 90 grader till vänster
- ② Roterar 10 grader till vänster
- ③ Roterar 1 grad till vänster
- ④ Roterar 90 grader till höger
- ⑤ Roterar 10 grader till höger
- ⑥ Roterar 1 grad till höger
- ⑦ Tryck på den här knappen för att återställa mönstrets ursprungliga vinkel.
- ⑧ Flyttar mönstret i den riktning som pilen på knappen anger.
- ⑨ Tryck på den här knappen för att stänga den här skärmen.



- 2 Tryck på knapparna för att justera mönstret till den önskade vinkeln.**
Varje knapptryckning gör att mönstret roterar.

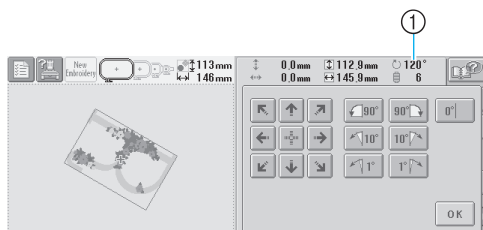

- ① Visar mönstervinkeln efter att du tryckt på en knapp för att ändra den.
- För att återställa mönstret till dess ursprungliga vinkel (0 grader) trycker du på så att den ändras till .

- 3 Tryck vid behov på pilknapparna för att justera mönstrets position.**
Ytterligare information finns på sida 120.

- 4 När du gjort de önskade ändringarna trycker du på .**

► Skärmen för mönsterredigering visas igen.

! VAR FÖRSIKTIG

- När mönstrets vinkel har ändrats kontrollerar du ikonerna för de broderarramar som kan användas och använder endast angivna ramar. Om en ram som inte anges används kan pressarfoten slå i broderarramen och orsaka skador.

Anmärkning

- Om på skärmen för broderinställningar används kan hela det kombinerade mönstret roteras. (För information, se "Roterar hela mönstret" på sida 129).
- Eventuellt är inte alla roteringsalternativ möjliga om mönstret är för stort eller ligger för nära kanten på broderområdet.

Ändra textarrangemanget på ett tecken

Tecken kan arrangeras på en horisontell linje, i lutning eller i en båge.

- 1 Tryck på .**

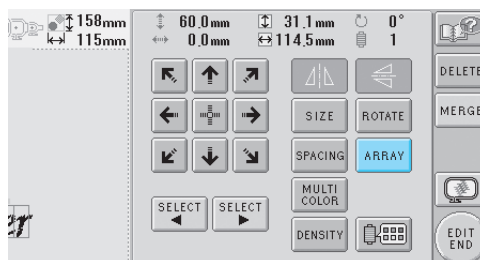

► Skärmen ser ut som på bilden nedan.

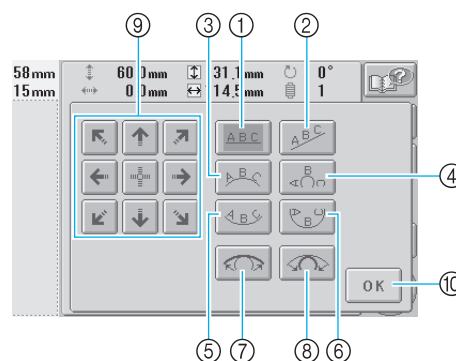

- Arrangerar texten på en rak linje
- Arrangerar texten på en lutande linje
- Arrangerar texten på utsidan av en bred kurva
- Arrangerar texten på utsidan av en smal kurva
- Arrangerar texten på insidan av en bred kurva
- Arrangerar texten på insidan av en smal kurva
- Om texten är arrangerad på en kurva medför varje tryckning på den här knappen, efter att du valt ett textarrangemang på en kurva, att kurvan planas ut.
- Om texten är arrangerad på en kurva medför varje tryckning på den här knappen, efter att du valt ett textarrangemang på en kurva, att kurvans böjning ökar.
- Flyttar mönstret i den riktning som pilen på knappen anger
- Tryck på den här knappen för att stänga den här skärmen.

- 2 Tryck på knappen för önskat textarrangemang.**

- 3 När du har valt önskat textarrangemang kan kurvans böjning justeras. Tryck vid behov på och för att justera kurvans böjning.**

4 Tryck vid behov på pilknapparna för att justera mönstrets position.
Ytterligare information finns på sida 120.

5 När du gjort de önskade ändringarna trycker du på **OK**.

► Skärmen för mönsterredigering visas igen.

Anmärkning

- Det textarrangemang som angavs när tecknet valdes på sida 123 kan ändras vid denna punkt.

Ändra mellanrummen mellan tecknen

Mellanrummet mellan tecknen kan göras bredare eller smalare.

1 Tryck på **SPACING**.

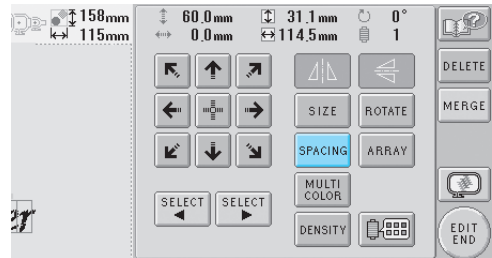

► Skärmen ser ut som på bilden nedan.

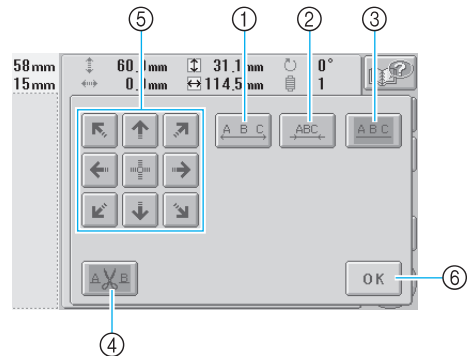

- ① Ökar mellanrummet mellan tecknen
- ② Minskar mellanrummet mellan tecknen
- ③ Väljer standardmellanrum mellan tecken (ursprungligt mellanrum mellan tecken)
- ④ Anger att tråden måste klippas mellan tecken
- ⑤ Flyttar mönstret i den riktning som pilen på knappen anger
- ⑥ Tryck på den här knappen för att stänga den här skärmen.

2 Tryck på knapparna för att justera tecknen till det önskade mellanrummet.

Varje knapptryckning medför en lätt förstoring eller förminskning av mellanrummet.

- Tryck på **A B C** så att den ändras till **A B C** om du vill återställa mellanrummet till dess ursprungliga storlek.

■ Klippa trådarna mellan tecken

Om maskinen ställs in på att klippa trådarna mellan tecknen, så minskas antalet trådövergångarna mellan tecknen och alla andra onödiga procedurer efter broderingen reduceras. Brodertiden blir dock längre om trådarna ska klippas mellan varje tecken.

3 Ange vid behov att trådarna ska klippas mellan tecknen.

Tryck på  så att den ändras till .

- Med varje knapptryckning aktiveras eller inaktiveras inställningen.



Trådarna klippas inte.

Trådarna klippas.

4 Tryck vid behov på pilknapparna för att justera mönstrets position.

Ytterligare information finns på sida 120.

5 När du gjort de önskade ändringarna trycker du på .

- Skärmen för mönsterredigering visas igen.

Ändra trådtätheten

(endast för vissa tecken och rammönster)

Trådtätheten för vissa tecken och rammönster kan ändras.

Du kan göra en inställning på mellan 80 % och 120 % i steg om 5 %.

1 Tryck på .

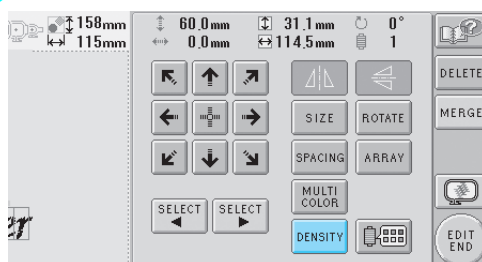

- Skärmen ser ut som på bilden nedan.

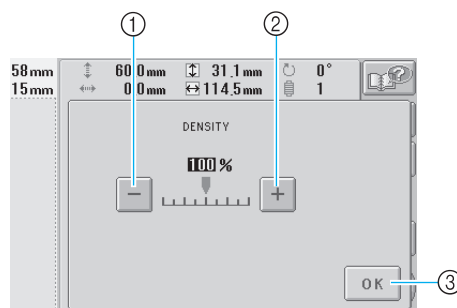

- ① Väljer en lägre trådtäthet
- ② Väljer en högre trådtäthet
- ③ Tryck på den här knappen för att stänga den här skärmen.

■ Väljer en lägre trådtäthet



■ Väljer en högre trådtäthet



2 Tryck på knapparna och välj önskad trådtäthet.

Varje knapptryckning medför en lätt ökning eller minskning av trådtätheten.

- Återgå till den ursprungliga trådtätheten (standard) genom att välja "100 %".

3 När du gjort de önskade ändringarna trycker du på .

- ▶ Skärmen för mönsterredigering visas igen.

Specificera flerfärgstext

Tecknen i bokstavsmönstren som valdes på sida 109 är inställda på svart. Teckenfärgerna kan ändras med hjälp av knappen för trådfärgsbyte, men om du vill ändra färgen på enskilda tecken trycker du istället på flerfärgsknappen för att slå på den, och anger sedan färgen för varje tecken.

1 Tryck på så att den ändras till .

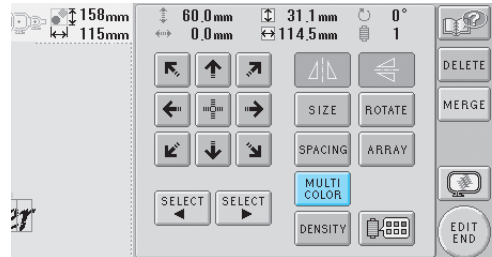

- Med varje knapptryckning aktiveras eller inaktiveras inställningen.



Flerfärgstext
inaktiverad



Flerfärgstext
aktiverad

- För information om hur du ändrar trådfärgen, se "Ändra färgerna på mönstret" på sida 127.

Ändra färgerna på mönstret

Färgerna på mönstret kan ändras och förhandsgranskas på skärmen. Samma mönster kan visas på olika sätt genom att mönsterfärgerna ändras.

Om dina trådfärger finns registrerade i en trådfärgstabell, och om du använde tabellen för färgbyte, kan trådrollarna tilldelas de trådfärger du har. Och de mönster som visas på skärmen visas i färger som nära nog exakt överensstämmer med de faktiska trådfärgerna

Den här åtgärden ändrar färgerna på alla mönster, inte bara på det som redigeras.

1 Tryck på .

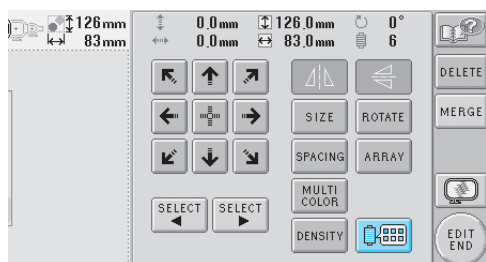

► Skärmen för trådfärgbyte visas.

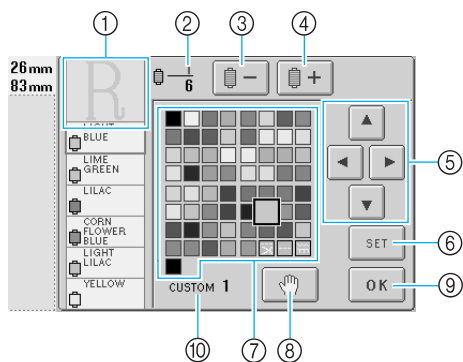

- ① Den del av mönstret som visas överst på trådfärgssekvensdisplayen är den del där färgen ändras.
- ② Visar antalet trådfärgsbyten. Det översta värdet visar den position i sömnadsordningen som färgen överst i trådfärgssekvensdisplayen har, och det nedersta värdet visar det totala antalet trådfärgsbyten.
- ③ Väljer den föregående färgen i trådfärgssekvensdisplayen
- ④ Väljer nästa färg i trådfärgssekvensdisplayen
- ⑤ Använd de här knapparna för att välja en färg i trådfärgstabellen.
- ⑥ Tillämpar färgbytet
- ⑦ Färgtrådstabell
Välj en tråd från den här tabellen.
- ⑧ Specifierar pauslägen (Se "Ange pauslägen före brodering" på sida 92.)

- ⑨ Tryck på den här knappen för att stänga den här skärmen.
- ⑩ Namn på tabellen

2 Tryck på och tills färgen som ska ändras visas överst i trådfärgssekvensdisplayen.

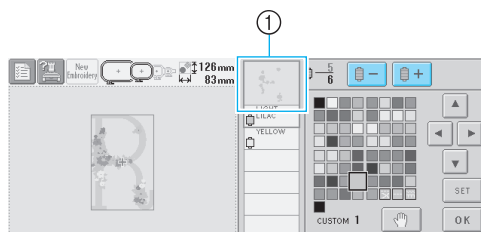

- ① Trådfärgen ändras i den del av mönstret som visas överst.

3 Tryck på , , och för att välja den nya färgen från färgpaletten.

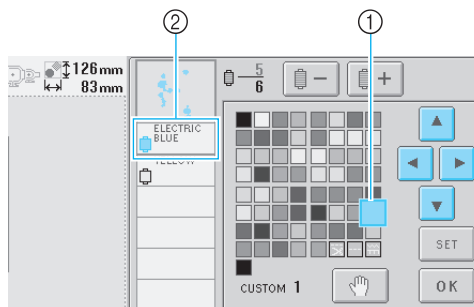

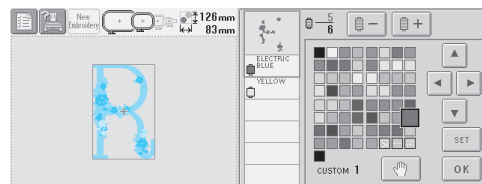

- ① Färgen som visas i förstorat skick är den färg som väljs.
 - ② Visar namnet på den valda trådfärgen
- I mönstervisningsområdet ändras färgen på den valda delen av mönstret.

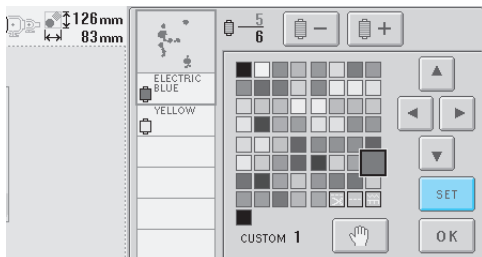

4 Tryck på .



► Färgbytet bekräftas.

- Kom ihåg att trycka på  för att ange den nya färgen, annars sker inget trådfärgsbyte.
- Om fel trådfärg har specificerats, eller om du vill byta trådfärg igen, så väljer du en annan trådfärg och trycker sedan på .

5 Upprepa stegen t.o.m. tills färgerna på alla delar du vill förändra har bytts ut.

6 När du gjort de önskade ändringarna trycker du på .

► Skärmen för mönsterredigering visas igen.

Anmärkning

- Tryck på  för att specificera pauslägen. Mer information finns i "Ange pauslägen före brodering" på sida 92.
- Trådfärgstabellen kan ändras till en anpassad tabell som du skapar med de trådfärger du har. (Se "Inställningar av anpassad trådtabell" på sida 147.)

Radera ett mönster

1 Tryck på .

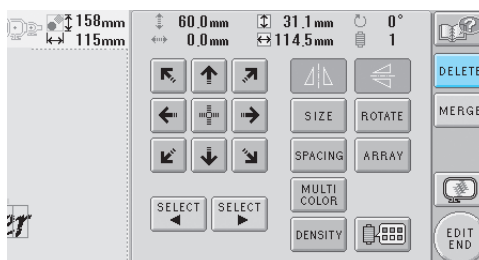

► Skärmen nedan visas.

2 Tryck på .

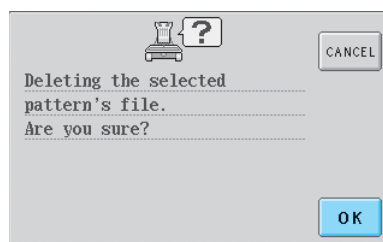

► Mönstret raderas.

- Om du vill avbryta mönsterraderingen trycker du på .

Redigera brodermönstret (Skärmen för broderinställningar)

På skärmen för broderinställningar kan ett enskilda mönster redigeras om mönstren inte kombinerades, eller så kan ett kombinerat mönster redigeras som ett enskilda mönster.

Dessutom kan pilknapparna användas för att flytta mönstret på mönsterredigerings-skärmen eller flytta broder-ramen på skärmen för broderinställningar. Broderskärmen flyttas om du trycker på de här knapparna.

Rotera hela mönstret

Hela mönstret kan roteras.

- 1 Tryck på .

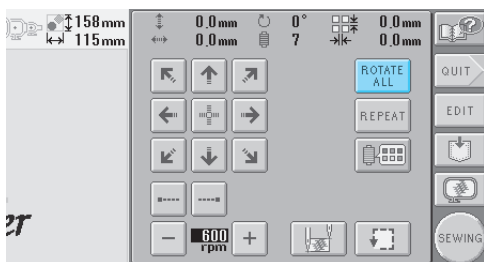

► Skärmen ser ut som på bilden nedan.

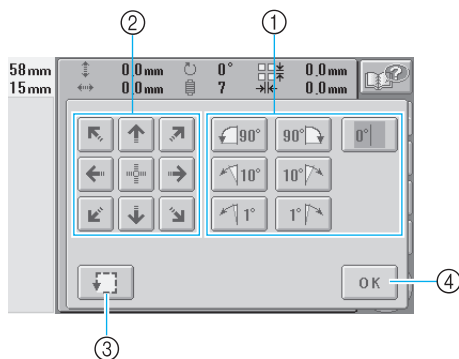



- 1 Gör att hela mönstret kan roteras.
- 2 Gör att broder-ramen kan flyttas.
- 3 Gör att broderområdet kan kontrolleras.
- 4 Tryck på den här knappen för att stänga den här skärmen.

- 2 Tryck på knapparna för att justera mönstret till den önskade vinkeln.

Ytterligare information finns på sida 122.

- 3 Tryck vid behov på pilknapparna för att justera broder-ramens position.
Ytterligare information finns på sida 72.

- 4 Tryck vid behov på  för att kontrollera broderområdet.
Ytterligare information finns på sida 32.

- 5 När du gjort de önskade ändringarna trycker du på .

► Skärmen för broderinställningar visas igen.

Anmärkning

- Mönstret visas som det såg ut innan rotationsvinkeln angavs, men inställningen avbryts inte, om du trycker på  för att återgå till skärmen för mönsterredigering efter att hela mönstret har roterats. När skärmen för broderinställningar visas igen syns mönstret med tillämplig rotationsvinkel. Om ett fel uppstår, exempelvis om mönstret förstöras på skärmen för mönsterredigering så att det skjuter ut utanför broderområdet när det roteras, kommer dock följande felmeddelande att visas.

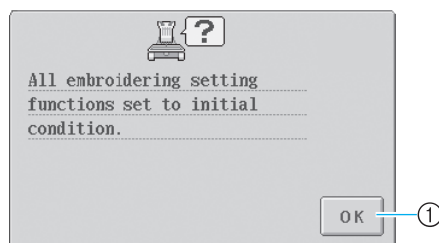

- 1 Tryck på  för att återgå till skärmen för mönsterredigering så att mönstret kan redigeras om.

Skapa ett upprepande mönster

Hela mönstret kan kopieras och upprepas angivet antal gånger. Mönstret kan upprepas maximalt 20 gånger i både vertikal och horisontell riktning inom broderområdet.

1 Tryck på **REPEAT**.

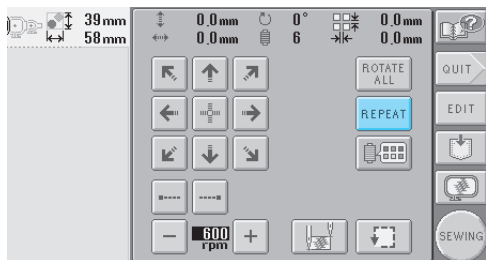

► Skärmen ser ut som på bilden nedan.

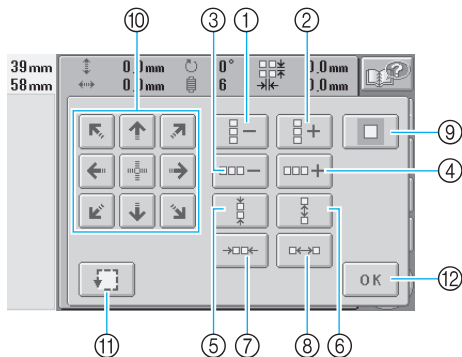

- ① Varje tryckning på den här knappen minskar radantalet med ett.
- ② Varje tryckning på den här knappen ökar radantalet med ett.
- ③ Varje tryckning på den här knappen minskar kolumnantalet med ett.
- ④ Varje tryckning på den här knappen ökar kolumnantalet med ett.
- ⑤ Minskar mellanrummet mellan mönster i en rad.
- ⑥ Ökar mellanrummet mellan mönster i en rad.
- ⑦ Minskar mellanrummet mellan mönster i en kolumn.
- ⑧ Ökar mellanrummet mellan mönster i en kolumn. Varje tryckning på de här knapparna ökar eller minskar mellanrummet mellan mönstren med 5 mm.
- ⑨ Återställer upprepningsinställningarna. Mönstret återgår till arrangemanget innan upprepningen specificerades.
- ⑩ Flyttar broderområdet i den riktning som pilen på knappen anger.
- ⑪ Gör att broderområdet kan kontrolleras.
- ⑫ Tryck på den här knappen för att stänga den här skärmen.

2 Tryck på **☐+☐**, **☐☐+**, **☐☐☐+** eller **☐☐☐-** för att ange det antal gånger mönstret kopieras. Varje knapptryckning ökar eller minskar antalet rader eller kolumner med ett.

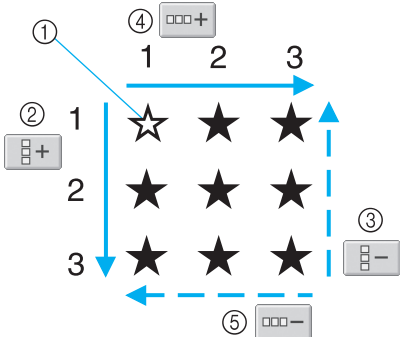

- ① Ursprungsmönster
- ② Ökar med en rad
- ③ Minskar med en rad
- ④ Ökar med en kolumn
- ⑤ Minskar med en kolumn

3 Tryck på **☐☐☐☐**, **☐☐☐☐☐**, **☐☐☐☐☐☐** eller **☐☐☐☐☐☐☐** för att ange mellanrummet mellan mönstren. Varje tryckning på de här knapparna ökar eller minskar mellanrummet mellan mönstren i motsvarande riktning med 5 mm (3/16 tum).

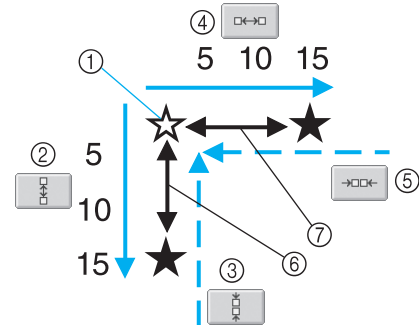

- ① Ursprungsmönster
- ② Ökar mellanrummet mellan rader med 5 mm (3/16 tum)
- ③ Minskar mellanrummet mellan rader med 5 mm (3/16 tum)
- ④ Ökar mellanrummet mellan kolumner med 5 mm (3/16 tum)
- ⑤ Minskar mellanrummet mellan kolumner med 5 mm (3/16 tum)
- ⑥ Mellanrum mellan rader
- ⑦ Mellanrum mellan kolumner

Storleken på mönstret visas sedan du tryckt på en knapp för att ändra den.

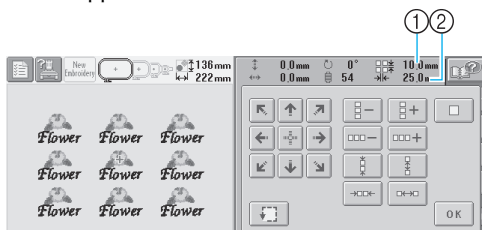

- ① Mellanrum vid upprepad sömnad (vertikalt)
- ② Mellanrum vid upprepad sömnad (horisontellt)
- Tryck på så att den ändras till om du vill avbryta upprepningen av mönstret och återställa det till det ursprungliga arrangemanget.

4 Tryck vid behov på pilknapparna för att justera broderarramens position.

Ytterligare information finns på sida 72.

5 Tryck vid behov på för att kontrollera broderområdet.

Ytterligare information finns på sida 32.

6 När du har angett de önskade upprepningsinställningarna trycker du på .

► Skärmen för broderinställningar visas igen.

Anmärkning

- Mönstret visas som det såg ut innan upprepningsinställningarna angavs, men inställningen avbryts inte, om du trycker på för att återgå till skärmen för mönsterredigering efter att upprepningsinställningarna har angivits. När skärmen för broderinställningar visas igen syns mönstret med tillämplade upprepningsinställningar. Om ett fel uppstår, exempelvis om mönstret förstoras på skärmen för mönsterredigering så att det skjuter ut utanför broderområdet när det upprepas, kommer dock följande felmeddelande att visas.

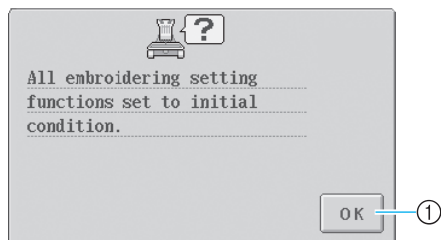

- ① Tryck på för att återgå till skärmen för mönsterredigering så att mönstret kan redigeras om.

Ändra färgerna på mönstret

Färgerna på mönstret kan ändras och förhandsgranskas på skärmen. Den här knappens funktion och användning är desamma som för knappen för trådfärgsbyte på skärmen för mönsterredigering.

1 Tryck på .

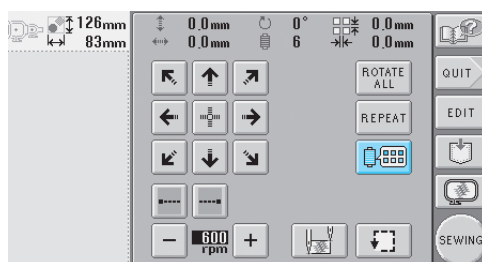

► Skärmen för trådfärgsbyte visas.

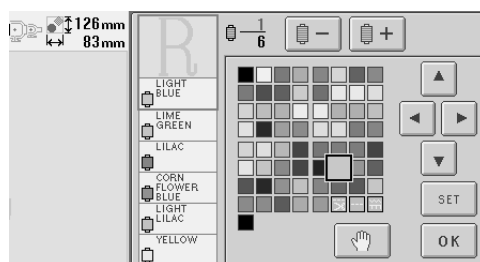

2 För information om att byta färger, se sida 127.

Anmärkning

- Inställningarna avbryts inte även om du trycker på för att återgå till skärmen för mönsterredigering efter färgbytet.



Redigera ett kombinerat mönster

Exempel)



I det här avsnittet ska vi kombinera text med blomsterbokstäver, och sedan redigera mönstret.

1 Tryck på **ABC**.

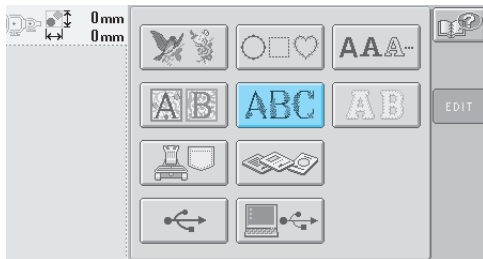

2 Välj .

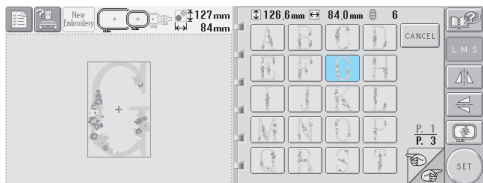

► Det här mönstret kommer att placeras mitt i broderområdet.

3 Välj mönster genom att trycka på **SET**.

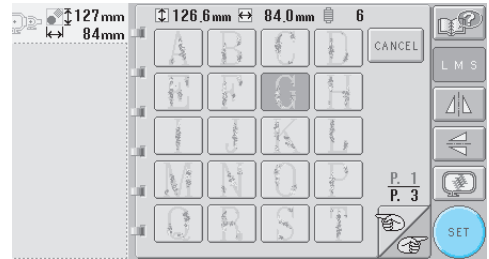

► Skärmen för mönstredigering visas.

4 Tryck på **MERGE**.

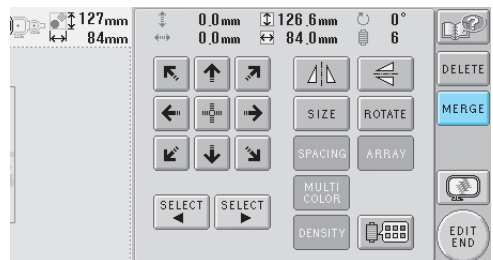

► Skärmen för val av mönstertyp visas igen.

5 Tryck på **AAA**.

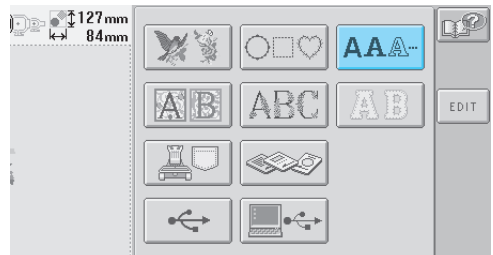

6 Tryck på **ABC**.

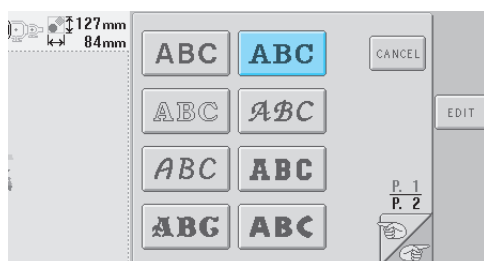

7 Skriv "ood".
Tryck på fliken för gemener för att visa inmatningsskärmen för gemener, och tryck sedan på "o", "o", och sedan på "d".

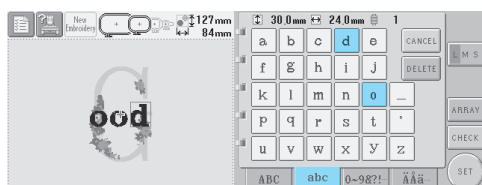

- ▶ De utvalda bokstäverna visas mitt i broderområdet.
- Om du vill ändra storleken på mönstret väljer du "o" och trycker sedan på **L M S** för att välja önskad storlek.
- Om du vill ändra textarrangemanget trycker du på **ARRAY**, och väljer sedan önskat textarrangemang.

8 När du har valt tecknen trycker du på **SET**.

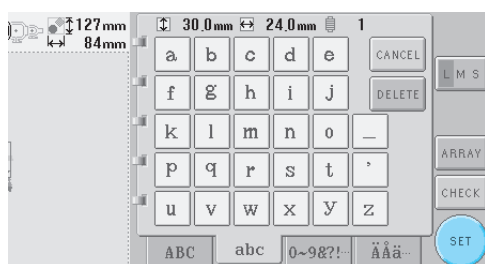

- ▶ Skärmen för mönsterredigering visas.

9 Tryck på **→** och justera bokstävernas position.

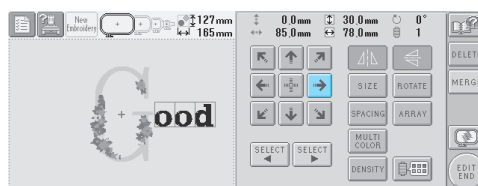

10 Tryck på **MERGE**.

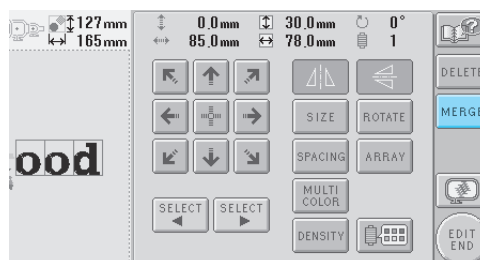

- ▶ Skärmen för val av mönstertyp visas igen.

11 Som tidigare trycker du på **AAA-**.

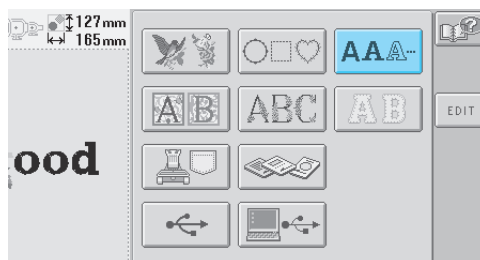

- 12 Tryck på **ABC** för att välja samma teckensnitt, och skriv sedan "Luck". När du har tryckt på "L" trycker du på fliken för gemener för att visa inmatningskärmen för gemener, och tryck sedan på "u", "c", och sedan på "k".

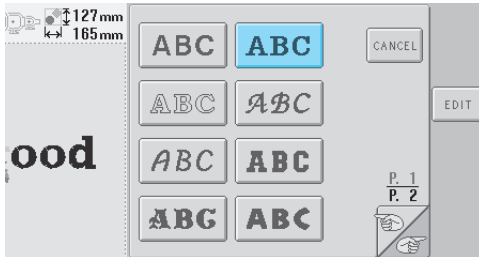

- De utvalda bokstäverna visas mitt i broderområdet.



- 13 När du har valt tecknen trycker du på **SET**.

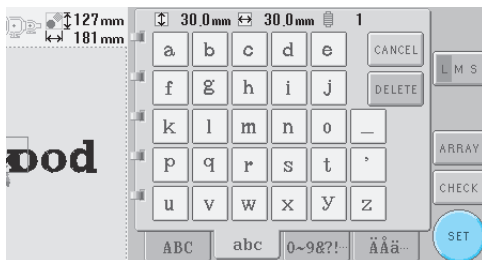

- Skärmen för mönsterredigering visas.

- 14 Tryck på **↓**, **↘**, **⇒** och justera bokstävernas position så att de är välbalanserade.

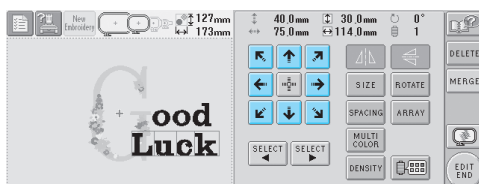

- 15 Kontrollera hela mönstrets balans, och om du vill redigera mönstret trycker du på **SELECT** och **SELECT** för att välja det mönster som ska redigeras.

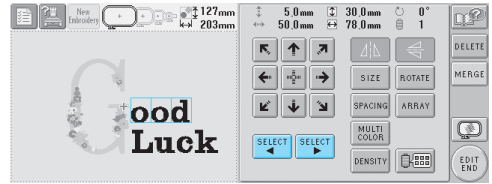

Exempel: Minska storleken.



- 16 Tryck på **SELECT** och **SELECT** för att flytta den röda ramen runt

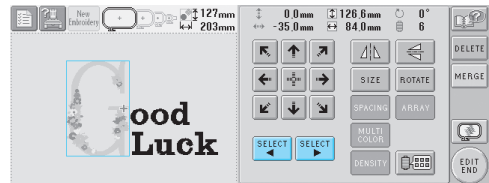

17 Tryck på **SIZE**.

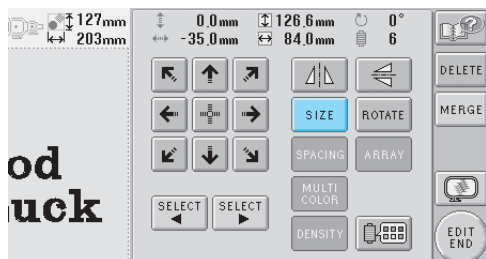

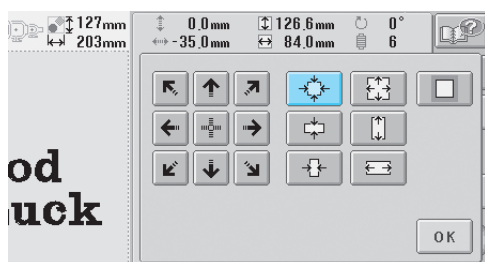

18 Tryck på  för att minska mönstret proportionellt.



19 När du har reducerat mönstret trycker du på **OK** för att återgå till skärmen för mönsterredigering.



- Om du vill justera andra delar av mönstret trycker du på **SELECT** och **SELECT** igen, och justera sedan mönstret så som du önskar.
- Om det är svårt att se texten och mönstret trycker du på , och sedan på  för att förhandsgranskas det. Tryck på **CLOSE** för att återgå till den föregående skärmen.



20 När all redigering är avslutat trycker du

på **EDIT END**.

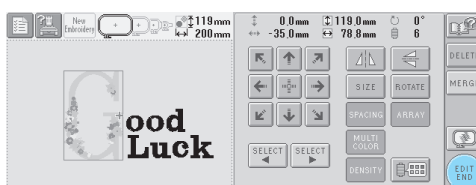

► Skärmen för broderinställningar visas.



- Om du vill återgå till skärmen för mönsterredigering och fortsätta att redigera mönstret trycker du på **EDIT**.

Spara brodermönster

Maskinminne

Du kan spara brodermönster som du har anpassat efter egen smak och som du kommer att använda ofta. Det kan t.ex. vara ditt eget namn eller andra mönsterkombinationer, mönster som har roterats eller vars storlek har ändrats eller mönster vars broderingsläge har ändrats.



Obs!

- Stäng inte av maskinen när skärmbilden för att "spara" visas, eftersom du då kan förlora mönstret som du håller på att spara.





Anmärkning

- Det tar några sekunder att spara ett mönster i maskinminnet.
- Se sida 111 för information om att hämta ett sparad mönster.

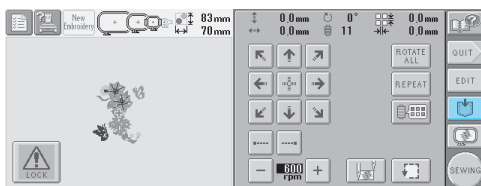
- 1 Tryck på  . samtidigt som du visar det mönster du vill spara på skärmen för sömnad.



- 2 Tryck på .

- Tryck på  för att gå tillbaka till föregående skärm utan att spara mönstret.

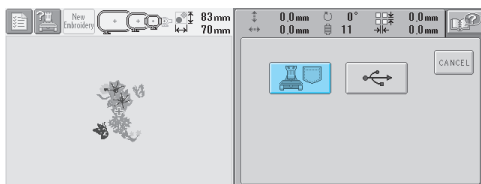

- ▶ Skärmbilden för att "spara" visas. När mönstret har sparats visas föregående skärmbild automatiskt.

Om brodermönstret inte kan sparas

Om följande skärm visas kan inte brodermönstret sparas eftersom maskinminnet är fullt eller för att det mönster som sparas är större än det tillgängliga minnesutrymmet. Du måste radera ett tidigare sparad mönster för att kunna spara brodermönstret i maskinminnet.

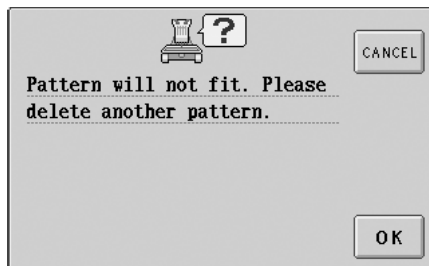

- Om du vill avbryta sparandet trycker du på .

■ Radera sparade data

- 1 Tryck på .

▶ Listan över mönster visas.

- 2 Välj det mönster som ska raderas. Tryck på mönstret.

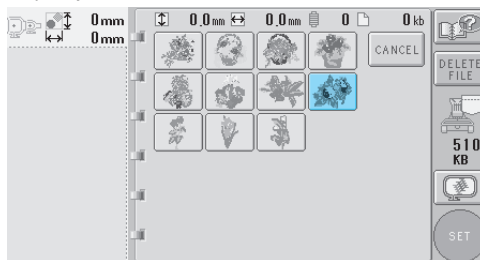

▶ Det utvalda mönstret visas i mönstervisningsområdet.

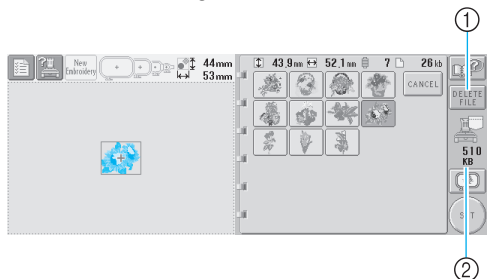

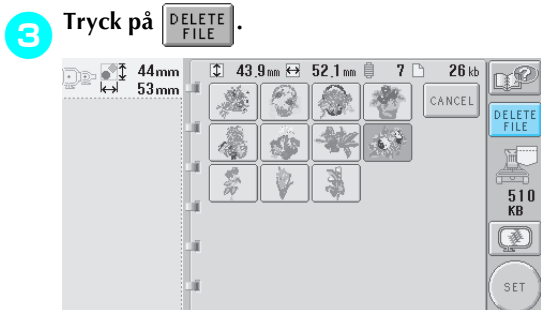

- ① Tryck på den här knappen om du vill radera det utvalda mönstret.
- ② Visar mängden ledigt utrymme i maskinminnet.

- Tryck på det önskade mönstret om fel mönster valdes, eller om du vill välja ett annat.

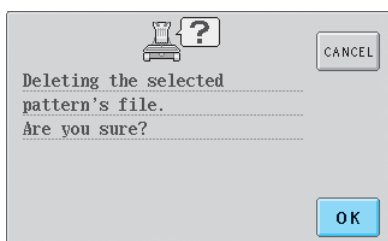
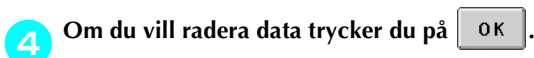

► Skärmen nedan visas.



- Mönstret raderas, och om det finns tillräckligt utrymme visas den föregående skärmen automatiskt.
- Om du vill avbryta raderingen trycker du på  .



- Den föregående skärmen visas automatiskt om broderdata kunde sparas.
- Det tar ca 10 sekunder att spara data.



Obs!

- Stäng inte av maskinen medan sparmeddelandet visas, eftersom den mönsterdata som sparas kan gå förlorad.

■ Hämta lagrade mönster

Se aktuella sida i "Välja brodermönster" beroende på det media som används. För mönster sparade på maskinen, se sida 111. För mönster sparade på USB-media, se sida 117.

USB-media (finns i handeln)

Sätt i USB-mediet i maskinens USB-port typ "A" (värd) när du vill skicka mönster från maskinen till USB-mediet. Du kan antingen ansluta enheten direkt till maskinens USB-port typ "A" (värd) eller ansluta USB-kortläsaren/skrivaren till maskinens USB-port, beroende på vilken typ av USB-media som används.



Anmärkning

- Det kan hända att det finns USB-media som inte går att använda med den här maskinen. Besök vår webbplats för mer information.

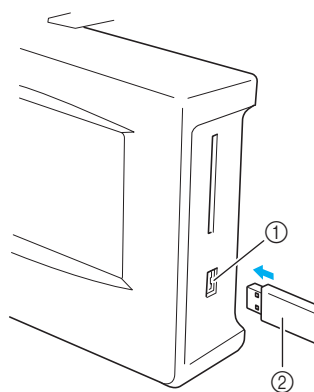
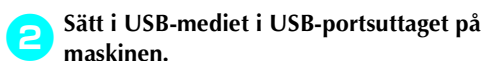
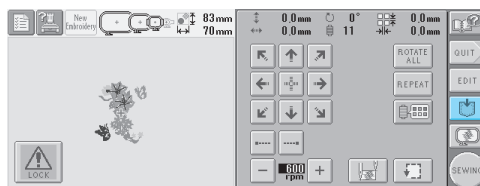

- ① USB-portsuttag typ "A" (värd) för media
- ② USB-media

När du ansluter USB-kortläsaren/-skrivaren till maskinen USB-port typ "A" (värd) så måste du kontrollera att kabeln säkras med de tre krokarna på den bakre panelen. Om kabeln inte är säkrad kan broderramen fastna i kabeln när ramen flyttar sig, vilket gör att mönstret blir feljusterat.

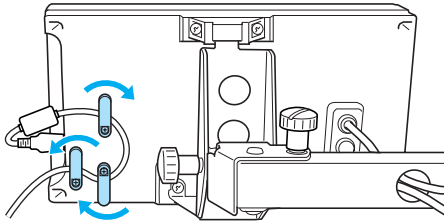

Anmärkning

- För inte in något annat än USB-media i USB-portsuttaget. USB-mediaenheten kan ta skada.

3 Tryck på .

- Tryck på  för att återgå till den ursprungliga skärmen utan att spara.

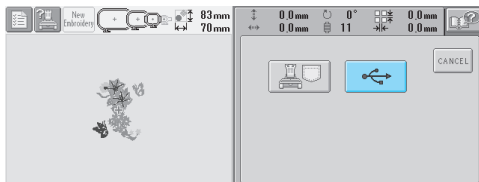

- ▶ Skärmen för att "spara" visas. När mönstret har sparats återgår displayen till den ursprungliga skärmen automatiskt.

Obs!

- Koppla inte ur USB-mediet eller mata ut disketten eller CD:n medan skärmen för att spara visas, eftersom USB-mediet då kan skadas eller data gå förlorade.

6**GRUNDLÄGGANDE INSTÄLLNINGAR OCH
HJÄLPFUNKTION**



I det här kapitlet beskrivs hur du använder inställningsknappen, maskinens driftsknapp och hjälpknapp som presenterades på sida 21. Du får detaljerad information om hur du ändrar de grundläggande inställningarna på brodyrmaskinen och visningen på LCD-skärmen.

Använda inställningsknappen	140
Inställningsskärmens innehåll / 140	Justera ljusstyrkan på LCD-skärmen / 142
Slå på eller av summertonen / 142	Ändra språk / 143
Ändra måttenheter / 143	Ändra skärmguiderna / 143
Ändra tråd-färgsinformation / 145	
Utökad funktion för att visa trådfärger / 146	Inställningar av anpassad trådtabell / 147
Ange avklippning av trådövergång / "DST"-trådövergångskoder för avklippning / 149	
Ta bort korta stygn / 150	Ange återstående trådlängd / 150
Använda maskinens driftsknapp	151
Använda hjälpknappen	153

Använda inställningsknappen

Tryck på  (inställningsknappen) för att ändra flera grundläggande inställningar på brodyrmaskinen.

Inställningsskärmens innehåll

Inställningsskärmen består av fem sidor. Tryck på  och  i det nedre högra hörnet på skärmen tills önskad sida visas. Knappen  visas på alla sidor.

■ Sida 1

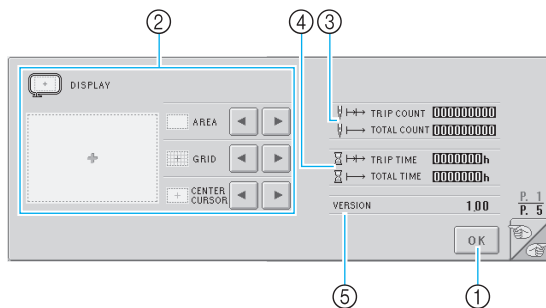

- ① Tryck när du har angett inställningarna. Inställningarna bekräftas och skärmen som visades innan du tryckte på inställningsknappen visas igen.
- ② Guiderna (broderarens storlek, mittpunkt, rutnät och markör) för mönstervisningsområdet kan anges.
- ③ Räkaren TOTAL COUNT visar det totala antalet stygn och räkaren TRIP COUNT visar hur många stygn som har sytts sedan underhåll senast utfördes på maskinen.
- ④ Räkaren TOTAL TIME visar hur lång tid maskinen sammanlagt har använts och TRIP TIME visar hur lång tid maskinen har använts sedan underhåll senast utfördes på den.

Använd räknarna ③ och ④ som standard för att utföra regelbundet underhåll och ta emot underhåll för maskinen.

- ⑤ VERSION
Visar vilken programvaruversion som är installerad på denna brodyrmaskin



Obs!

- Kontakta din auktoriserade Brother-återförsäljare eller besök www.brother.com för information om tillgängliga uppdateringar.

■ Sida 2

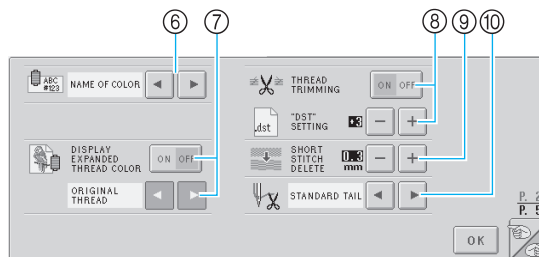

- ⑥ ÄNDRA TRÅDFÄRGSDISPLAYEN
Färginformationen i trådfärgssekvensdisplayen och informationen om nålstångens trådledare kan ändras till färgnamn, färgnummer eller tid, se sida 145.
- ⑦ DISPLAY EXPANDED THREAD COLOR
De trådfärger som visas i trådfärgssekvensdisplayen och informationen om nålstångens trådledare kan visas som en färg från maskinens inbyggda trådfärgstabell, som en färg från en annan tillverkare eller som en färg som skapas med PE-Design, version 5.0, som ett originaldiagram i färg.
Om du väljer "ON" kan du välja mellan följande tre trådar, se sida 146.
Originaltråd
Anpassad tråd 1
Anpassad tråd 2
- ⑧ THREAD TRIMMING/"DST" SETTING
Anger om trådövergångar ska klippas av. När du använder broderdata av typen Tajima (.dst) kan du dessutom ange om tråden ska klippas av beroende på det angivna antalet trådövergångskoder. (Se sida 149.)
- ⑨ SHORT STITCH DELETE
Anger längd på korta stygn som ska tas bort, se sida 150.
- ⑩ THREAD TAIL
Anger hur lång övertråd som ska vara träd genom nålen efter att tråden har klippts av (längd på tråden som passerar genom nålsögat), se sida 150.

■ Sida 3

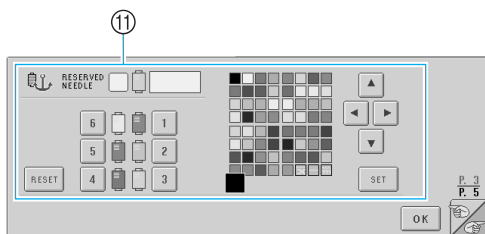

⑪ RESERVED NEEDLE

En viss trådfärg kan ställas in för en specifik nålstång. Den angivna färgen tilldelas den angivna nålstången tills inställningen ändras. För information om hur du anger inställningarna, se "Inställningar av reserverad nålstång" på sida 96.

■ Sida 4

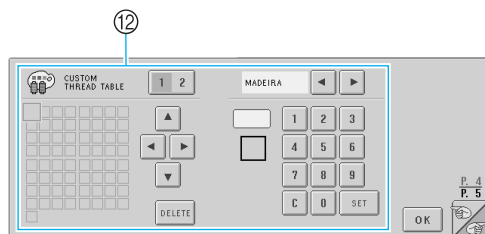

⑫ CUSTOM THREAD TABLE

Skapa en anpassad trådtabell från den här sidan. För information om hur du skapar en anpassad trådtabell, se "Inställningar av anpassad trådtabell" på sida 147.

■ Sida 5

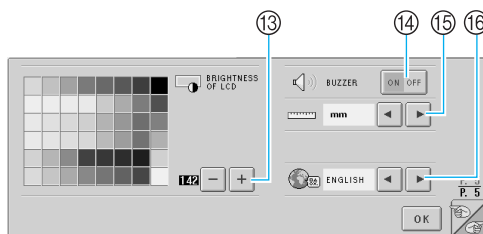

⑬ BRIGHTNESS OF LCD

Gör det möjligt att justera skärmens täthet och ljusstyrka.

⑭ BUZZER

Slår på eller av summertonen.

⑮ UNIT

Med denna funktion kan du ändra måttenheterna som syns på skärmen.

⑯ LANGUAGES

Med denna funktion kan du ändra skärmspråket. Knappar och meddelanden visas på valt språk.

Information om varje inställning finns i följande avsnitt. Efter att du har angett önskade inställningar trycker du på **OK** för att återgå till skärmen som visades innan inställningsskärmen visades.

Justera ljusstyrkan på LCD-skärmen

LCD-skärmens ljusstyrka kan anges från inställningsskärmens femte sida.

- 1** Tryck på **+** och **-** för att justera skärmens ljusstyrka, så att innehållet på skärmen syns tydligt.

För att göra skärmen ljusare trycker du på



För att göra skärmen mörkare trycker du på

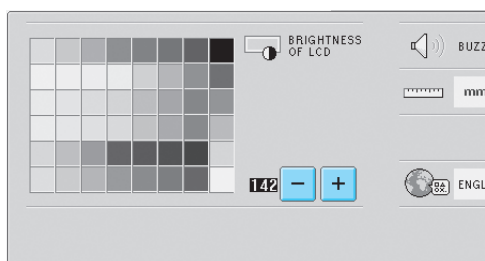

- Siffran bredvid **-** anger ljusstyrkan. Flytta den till önskad inställning. När du köper brodyrmaskinen är "142" valt.



Obs!

- Hela eller delar av displayen kan ibland bli mörkare eller ljusare beroende på temperaturförändringar. Detta är inte ett tecken på att något är fel. Justera ljusstyrkan om det är svårt att läsa på displayen. (Se "Om LCD-skärmen inte går att läsa" på sida 213.)
- Displayen kan vara mörk direkt efter att du har slagit på brodyrmaskinen. Detta är normalt för bakgrundsbelysningen och är inte ett tecken på att något är fel. Efter cirka 10 minuter ska displayen uppnå sin normala ljusstyrkenivå.
- Om du inte ser displayen rakt framifrån kan färgerna se förvrängda ut, eller så kan displayen vara svår att läsa. Detta är normalt för displayen och är inte ett fel. Sitt rakt framför displayen när du använder den. (Se "Justera manöverpanelens position" på sida 9.)

Slå på eller av summertonen

Om du väljer "ON" hörs summertonen om du tryckt på en knapp på knappsatsen eller skärmen. Om ett fel uppstår hörs summertonen för att uppmärksamma dig på felet.

ON: Summertonen hörs.

OFF: Summertonen hörs inte.

När du köper brodyrmaskinen är "ON" valt. Summertoneinställning kan anges från inställningsskärmens femte sida.

- 1** Tryck på **ON OFF** (eller **ON OFF**) och välj önskad inställning.

Knappen ser ut såhär **ON OFF** när du väljer

"ON" och såhär **ON OFF** när du väljer "OFF".



- Med varje knapptryckning aktiveras eller inaktiveras inställningen.

Ändra språk

Följande skärmspråk kan väljas:
ENGELSKA, TYSKA, FRANSKA, ITALIENSKA,
HOLLÄNDSKA, SPANSKA, PORTUGISISKA, RYSKA,
JAPANSKA eller THAILÄNDSKA.
När du köper brodyrmaskinen är ENGELSKA valt.
Språkeställningen kan anges från
inställningsskärmens femte sida.

- 1 Tryck på ◀ och ▶ för att välja önskat språk.

Önskat språk visas.



Ändra måttenheter

Måttenheterna kan ställas in på mm eller tum.
När du köper brodyrmaskinen är mm valt.
Inställningen av måttenheterna kan anges från
inställningsskärmens femte sida.

- 1 Tryck på ◀ och ▶ för att välja önskad måttenhet.

Önskade enheter visas.

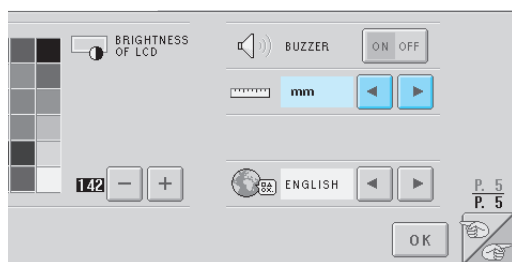

Ändra skärmguiderna

Olika inställningar kan anges för guiderna i
mönstervisningsområdet. Storlek på broderramen
kan väljas och mittpunkt, rutnät och markör kan
visas eller döljas.

Guideinställningarna kan anges från
inställningsskärmens första sida.

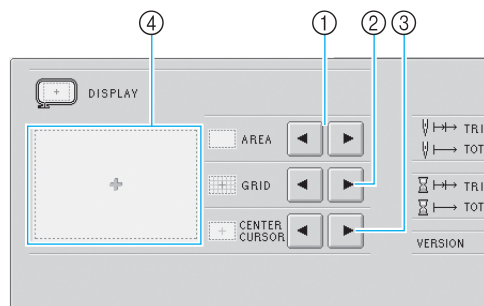

- 1 AREA
Anger broderramens storlek som guide på
skärmen för val av mönstertyp, mönsterlista och
mönsterredigering.
Guiden som visas anger storleken på den
monterade broderramen.
- 2 GRID
Visar eller döljer designens mittpunkt (röd) och
rutnätet.
- 3 CENTER CURSOR
Visar eller döljer nålmarkören (grön) och anger
typ av markör.
- 4 Här kan du få en förhandsgranskning av hur
guiderna med angivna inställningar ser ut.

■ Storlek på broderram

När brodyrmaskinen köps är den extra stora
broderramen vald.

- 1 Tryck på ◀ och ▶ för att välja önskad storlek på broderram.

Broderområdet för önskad broderram visas.

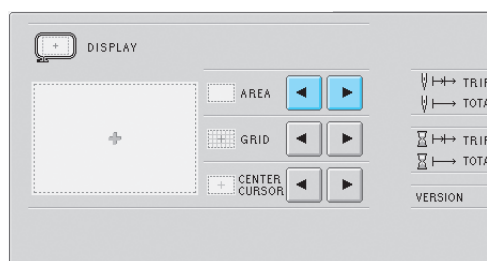

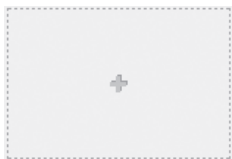
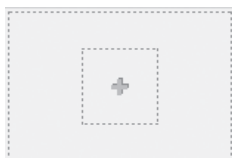
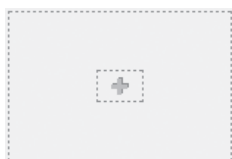
Broderområde för den extra stora broderramen**Broderområde för den stora broderramen****Broderområde för den medelstora broderramen****Broderområde för den lilla broderramen****Broderområde för den valfria kepsramen.****Anmärkning**

- Om den valfria kepsramen används visas kepsramens broderområde, oavsett vilken inställning som har valts här.

Mittpunkt och rutnät

Mittpunkten anges med ett rött plustecken (+). Mellanrummet mellan linjerna i rutnätet motsvarar 10 mm (3/8 tum). När du köper brodermaskinen visas endast mittpunkten.

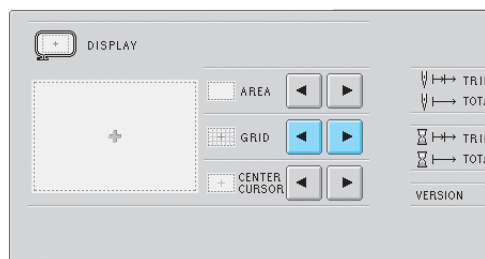
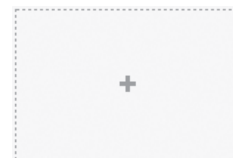
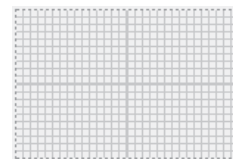
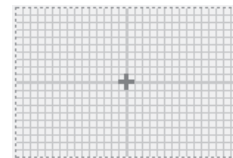
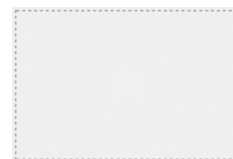

- 1 Tryck på och för att välja om mittpunkten och rutnätet ska visas eller ej.

Mittpunkten och rutnätet visas enligt angivelse.

**Visa endast mittpunkt****Visa endast rutnät****Visa både mittpunkt och rutnät****Visa varken mittpunkt eller rutnät**

■ Mittenmarkör

Markören anger nålens aktuella nedgångsläge på broderskärmen. Mittenmarkören visas i grönt. När du köper brodymaskinen är inställningen "Visa som plustecken (+)" vald.

- 1 Tryck på  och  för att välja om markören ska visas som plustecken (+) eller som ett stort kryssfält och om markören ska visas eller döljas.

Mittenmarkören visas enligt angivelse.

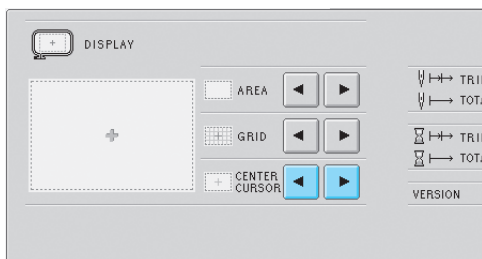

Visas som ett plustecken (+)

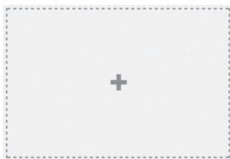

Visas som ett stort kryssfält



Dold markör



Ändra tråd-färgsinformation

En av åtta informationskategorier för trådfärg kan väljas för kategorin trådfärgsinformation i färginformationen för trådfärgssekvensdisplayen och information om nålstångens tråd.

Trådfärgsnummer (broderi)

Trådfärgsnummer (land)

Trådfärgsnummer (Madeira Poly)

Trådfärgsnummer (Madeira Rayon)

Trådfärgsnummer (Sulky)

Trådfärgsnummer (Robison-Anton)

Tid

Trådfärgsnummer (färgens namn)

När du köper brodymaskinen är trådfärgsnamnet (färgens namn) valt.

Inställningen av trådfärgsdisplayen kan anges från inställningskärmens andra sida.

- 1 Tryck på  och  för att välja önskad storlek på trådfärgsdisplay.

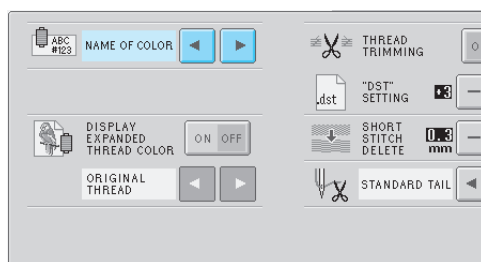

Trådfärgerna visas enligt angivelse.

■ Displayexempel

Trådfärgsnamn
(färgens namn)



Trådfärgsnummer
(broderi)

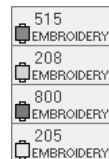

Trådfärgsnummer
(land)



**Trådfärgsnummer
(Madeira Poly)**

1770	MA POLY
1951	MA POLY
1637	MA POLY
1980	MA POLY

**Trådfärgsnummer
(Madeira Rayon)**

1369	MA RAYON
1137	MA RAYON
1037	MA RAYON
1068	MA RAYON

**Trådfärgsnummer
(Sulky)**

1176	SULKY
1024	SULKY
1037	SULKY
1187	SULKY

**Trådfärgsnummer
(Robison-Anton)**

9091	R.A
5694	R.A
5678	R.A
5860	R.A

Tid

0 MIN	46 SEC
1 MIN	48 SEC
0 MIN	56 SEC
1 MIN	8 SEC

 **Anmärkning**

- Trådfärgerna i trådfärgssekvensdisplayen och i mönstren i mönstervisningsområdet visas i den ursprungliga trådfärgen (dvs. de trådfärger som är inbyggda i maskinen). Trådfärgsnumren visas med numret (eller närmaste nummer) för det märke som anges här.

Utökad funktion för att visa trådfärger

De trådfärger som visas i trådfärgssekvensdisplayen och i informationen om nålstängens tråd kan visas som originalfärger eller som en annan tillverkares trådfärger.

ON: Om mönstret har skapats av PE-Designs "User Thread Chart" visar maskinen den färg och det nummer som anges i "User Thread Chart". Maskinens anpassade trådtabell finns också tillgänglig. (se nedan).

OFF: Trådfärgerna visas som originaltrådfärg.

Om du väljer "OFF" visas trådfärgerna enligt beskrivningen i "Ändra tråd-färgsinformation" på sida 145.

Om du väljer "ON" kan en av följande tre trådfärger visas i skärmen för trådfärgsbyte.

Originaltråd

Om trådfärgen har angivits i "User thread chart" i PE-Design visas den färgen. Om ingen trådfärg har angivits visas maskinens inbyggda färg.

Anpassad tråd 1

Anpassad tråd 1, som angetts med maskinen, visas.

Anpassad tråd 2

Anpassad tråd 2, som angetts med maskinen, visas.

För information om färgtråd och färgdisplay, se sida 163.

När du köper brodyrmaskinen är "OFF" valt. Trådfärgsinställningen kan anges från inställningsskärmens andra sida.

- 1** Tryck på **ON OFF** (eller **ON OFF**) och välj önskad inställning.
Knappen ser ut så här **ON OFF** om du väljer "ON" och så här **ON OFF** om du väljer "OFF".

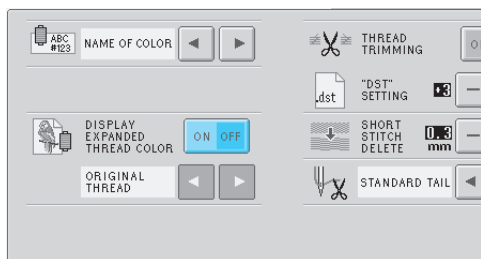

- Med varje knapptryckning aktiveras eller inaktiveras inställningen.

- 2** Tryck på **◀** och **▶** för att välja tråd.
Önskad tråd visas.

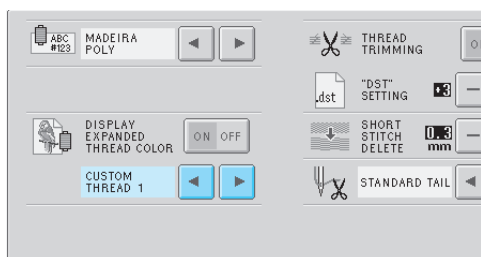

- Om du väljer "ON", men ingen anpassad trådtabell skapas, visas en färgtrådstabell utan angivna färger.

Inställningar av anpassad trådtabell

Du kan ställa in färgtrådstabellen, som t.ex. visas när färgerna i ett mönster ändras, som en trådtabell i originalfärg genom att kombinera trådfärgsnumren för de trådfärger du tycker om och de märken du har. Du kan skapa två ANPASSADE TRÅDTABELLER.

■ Skapa en anpassad tråd

På inställningsskärmens fjärde sida kan färger och nummer anges för varje ruta i tabellen.

- 1** Tryck på **1 2** (eller **1 2**) och välj önskad tråd.

Tryck på **1 2** för att välja CUSTOM

THREAD 1 eller tryck på **1 2** för att välja CUSTOM THREAD 2.

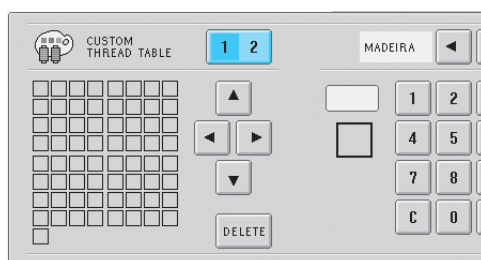

- 2** Välj en ruta i tabellen.

Tryck på **▲**, **◀**, **▶** och **▼** tills den ruta du vill välja visas förstörd.

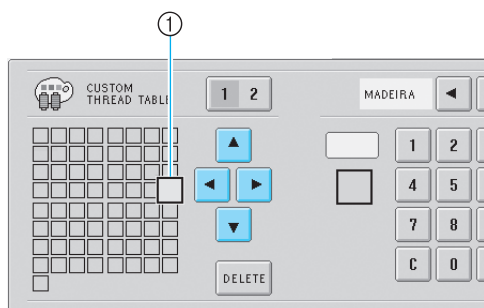







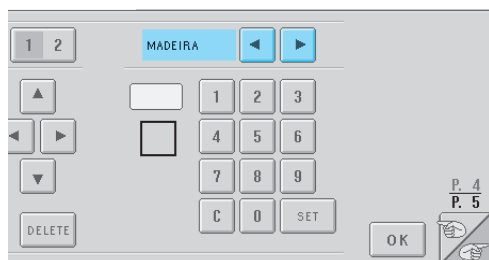



- ① Rutan som visas förstörd är den ruta som väljs.
- ▶ Om du markerar en färgruta förflyttas den i pilens riktning på den knapp som du tryckte på.

3 Välj typ av trådfärgsnummer.

Tryck på  och  tills önskad typ av trådfärgsnummer (märkesnamn) visas.

**4** Skriv in trådfärgsnumret.

Tryck på , , , , , , , ,  och  för att skriva in önskat trådfärgsnummer.



Om fel nummer anges trycker du på .



► Angivet nummer raderas.

5 Tryck på .

► Angiven färg och angivet nummer anges för rutan som valdes i steg .



För att ta bort inställningen trycker du på .

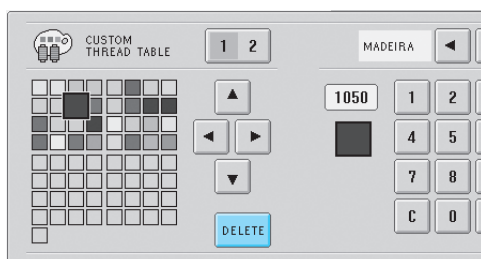

► Färgen tas bort från trådtabelen och rutan blir tom.

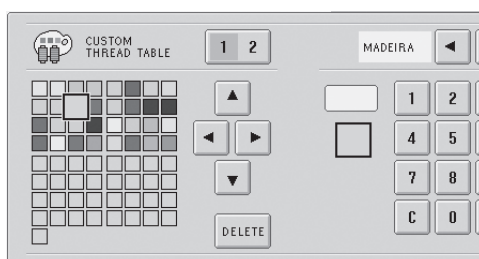

6 Upprepa steg 2 till 5 för att ange färger för de andra rutorna.

- För att ändra angiven färg i en ruta tar du bort föregående färg och anger en ny.

■ Ändra färgtrådstabell

Aktivera "DISPLAY EXPANDED THREAD COLOR" och välj sedan färgtråd. Se sida 146.

Ange avklippning av trådövergång / "DST"-trådövergångskoder för avklippning

Du kan ange om trådövergångar ska klippas av. När du använder data av typen Tajima (.dst) kan du dessutom ange om tråden ska klippas av beroende på det angivna antalet trådövergångskoder. ON: Maskinen klipper av övertråden och undertråden före trådövergången. När Tajima-broderdata (.dst) används omvandlar maskinen trådövergångskoden till en avklippningskod, baserat på det nummer som anges på nästa rad. OFF: Maskinen klipper inte av trådövergång eller trådövergångskod i Tajima-broderdata (.dst). När du köper brodermaskinen är "ON" valt och antalet trådövergångar är inställt på "3". Inställningen av DST-trådavklippning kan anges från inställningsskärmens andra sida.

1 Tryck på (eller) och välj önskad inställning.

Knappen ser ut såhär  när du väljer "ON" och såhär  när du väljer "OFF".

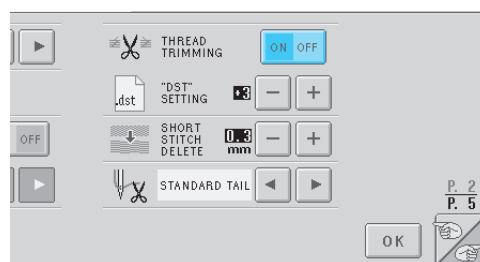

- Med varje knapptryckning aktiveras eller inaktiveras inställningen.

Obs!

- Den här inställningen används inte för avklippning av trådar mellan tecken i bokstavsmönster. (Se "Klippa trådarna mellan tecken" på sida 125.)

Anmärkning

- Antalet trådövergångskoder kan inte anges för annan data än Tajima-broderdata (.dst).

■ När du använder Tajima-broderdata (.dst)

- 2** Om du väljer "ON" trycker du på **+** och **-** för att välja antalet matarkoder. Önskad inställning visas.

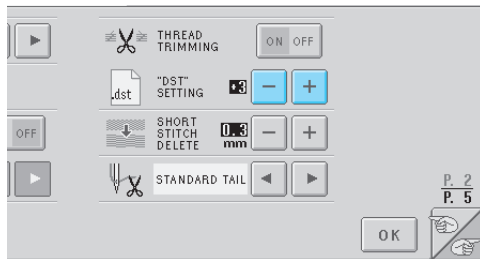

- Du kan ange ett värde mellan 1 och 8. Om du t.ex. anger 3 kommer 3 trådövergångskoder i följd att omvandlas till avklippningskoden. Men 2 trådövergångskoder i följd omvandlas inte till avklippningskod utan sys som trådövergång.



Obs!

- Du måste ange samma trådövergångsnummer som det nummer som användes när specifika Tajima-data skapades. Om trådövergångsnumret inte är detsamma kommer antingen oväntad avklippning eller ingen avklippning vid förväntad punkt att ske.

Ta bort korta stygn

Om annan broderdata än våra originalmönster används kan avståndet vara för litet, vilket kan leda till att tråden eller nålen går av. För att förhindra detta kan du ställa in maskinen för att ta bort stygn med litet avstånd. Stygn vars avstånd är mindre än vad som anges här kan tas bort. När du köper brodermaskinen är "0" valt (ta bort stygn med ett avstånd på 0). Inställningen av borttagning av korta stygn kan anges från inställningsskärmens andra sida.

- 1** Tryck på **+** och **-** för att välja avståndsstorlek. Önskad storlek visas.

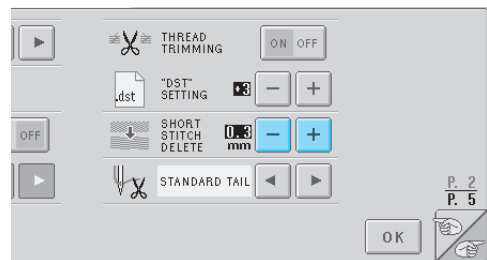

- Ett värde mellan 0 och 1 mm kan anges om måttenheten "mm" har valts (eller ett värde på mellan 0 och 0,04 tum om måttenheten "tum" har valts).

Ange återstående trådlängd

Den här inställningen anger om längden på övertråden som ska vara tradd genom nålen efter att tråden har klippts av (längd på tråden som passerar genom nålsögat har en standardände eller lång ände.

När du köper brodermaskinen är "standard tail" valt. Inställningen av återstående trådlängd kan anges från inställningsskärmens andra sida.

- 1** Tryck på **←** och **→** för att välja inställning. Önskad längd visas.

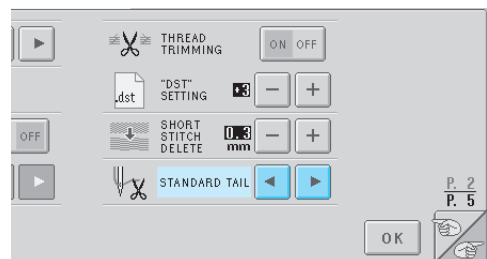

- Om maskinen missar stygn med tråd av standardlängd efter att den klippts av väljer du "Long tail".
- När du använder metalltråd ska du välja "Long tail".

Använda maskinens driftsknapp

Den här maskinen innehåller information som bygger på innehållet i bruksanvisningen, t.ex. grundläggande maskindrift. Tryck på  (maskinens driftsknapp) och välj sedan mellan de fyra ämnena för att visa tillgänglig information.

■ Kategoriernas innehåll

Namn på maskinens huvuddelar och deras funktioner

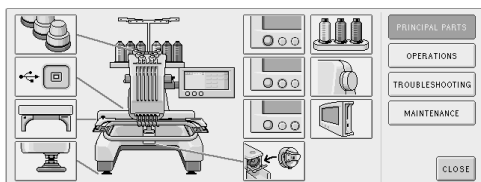

Funktioner

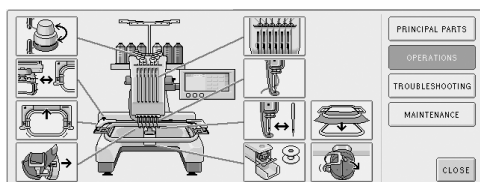

Felsökning

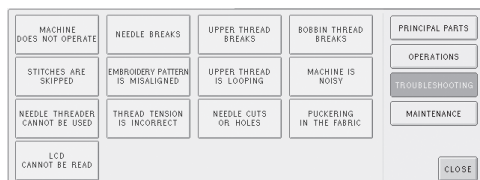

Underhåll

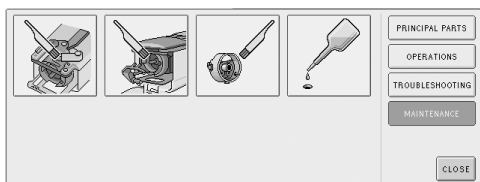

Exempel: Att lära sig hur du trär övertråden

1 Tryck på .

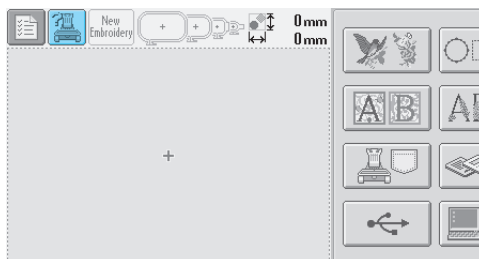

► Symaskinens hjälp visas.

2 Tryck på .

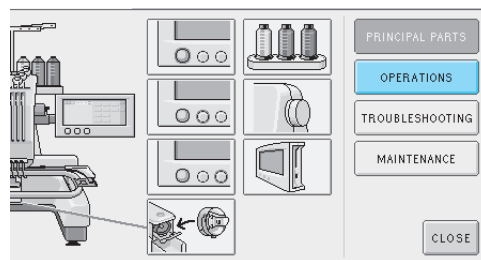

► Listan över grundläggande funktioner visas.

3 Tryck på .

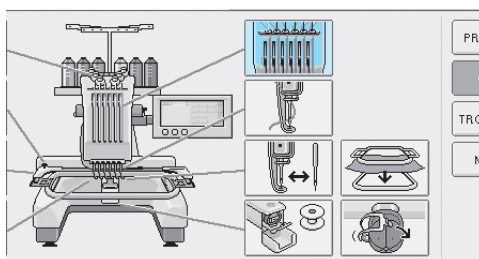

► På skärmen visas hur du trär övertråden.

6

4 Tryck på för att visa nästa sida.

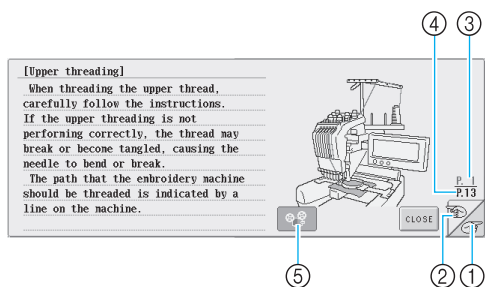



- ① Knappen för nästa sida
Tryck på den här knappen för att visa nästa sida.
- ② Knappen för föregående sida
Tryck på den här knappen för att visa föregående sida.
- ③ Aktuellt sidnummer
- ④ Totalt antal sidor
- ⑤ Filmknapp



Visas endast för följande procedurer

- Trå övertråden
- Trå nålen
- Byta ut broderramshållaren
- Fästa kepsramen.

Du kan nu se en film som visar hur detta går till.

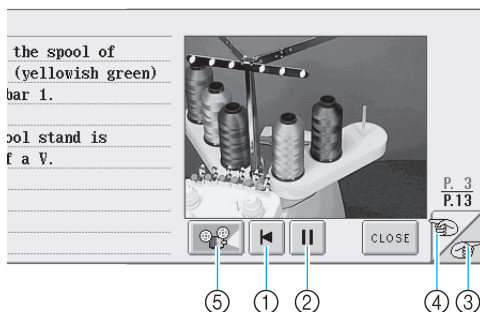
När  ändras till  trycker du på knappen. Medan en film visas ändras knappen till .



- ① Tryck på den här knappen för att visa filmen från början av aktuell sida.
- ② Tryck på den här knappen för att göra en paus i filmen. Medan en paus görs i filmen ändras knappen till . Tryck på  för att fortsätta visa filmen.
- ③ Tryck på den här knappen för att gå framåt till nästa sida i filmen.
- ④ Tryck på den här knappen för att gå bakåt till föregående sida i filmen.
- ⑤ Tryck på den här knappen för att stänga av filmen och återgå till bilden.

5 Efter att du har sett hur det går till trycker du på .

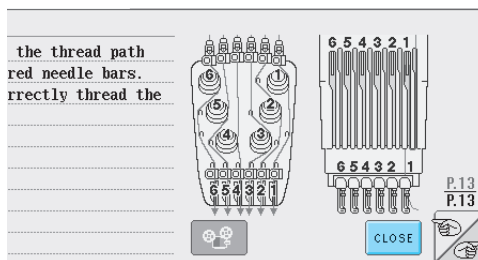

6 Tryck på .

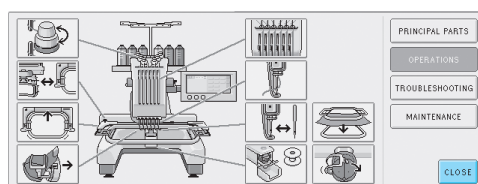

► Skärmen som visades innan du tryckte på

 visas.

Använda hjälpknappen

Om du behöver hjälp trycker du på  (hjälpknappen) för att kontrollera en knappns användning eller funktion.

■ Exempel: Visa hjälp om funktionsknapparna i skärmen för val av mönstertyp

- 1 Tryck på  på skärmen för val av mönstertyp.

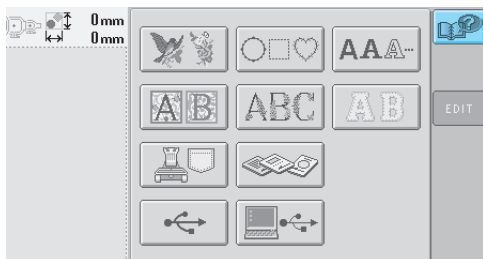

► Hjälpskärmen visas.

- 2 Tryck på  och  tills knappen vars hjälpinformation du vill se visas.

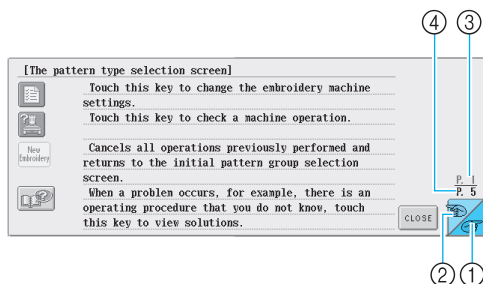

- 1 Knappen för nästa sida
Tryck på den här knappen för att visa nästa sida. Den första sidan visas om du trycker på knappen för nästa sida medan den sista sidan visas.
- 2 Knappen för föregående sida
Tryck på den här knappen för att visa föregående sida. Den sista sidan visas om du trycker på knappen för föregående sida medan den första sidan visas.
- 3 Aktuellt sidnummer
- 4 Totalt antal sidor

- 3 Efter att ha kontrollerat önskad knappinformation trycker du på .

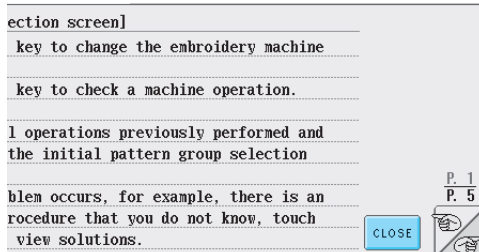

- Skärmen som visades innan du tryckte på  visas.

BILAGA

Det här kapitlet innehåller beskrivningar av tekniker för syapplikationer, tips på hur du skapar vackra broderier och information om underhållsrutiner och åtgärder som bör vidtas om problem uppstår.

Sy applikationer	156
Sy applikationsmönster / 156	Använda ett rammönster för att skapa applikationer (1) / 157
Använda ett rammönster för att skapa applikationer (2) / 158	
Användbara tips för användning av maskinen	160
Kontrollera inbyggda mönsters trådspänning / 160	
Sy ett mönster som markerats på tyget / 161	
Färgtrådstabell / 163	Färger på broderdata av typen Tajima (".dst") / 163
Skapa vackra broderier	164
Trådar / 164	Styvnadsmaterial (bakgrundsmaterial) / 165
Fästteknik / 166	Tabell över kombinationer av tyg/styvnadsmaterial / 167
VALFRIA TILLBEHÖR	
Fästa en extra broderram på brodymaskiner för industri	168
Använda den valfria kepsramen	169
Kepsram och dess tillbehör / 169	Kepstyper / 170
Försiktighetsåtgärder när det gäller tyg / 171	Förbereda användning av keps-ram / 171
Fästa standardkepsramen vid monteringsjiggen och placera en keps i ramen / 176	
Fästa den avancerade kepsramen vid monteringsjiggen och placera en keps i ramen / 180	
Montera broderramshållaren / 185	Ytterligare digitalinformation / 186
Använda det valfria trådspolarsätet	188
Försiktighetsåtgärder / 188	Valfritt trådspolarsäte och tillbehör / 188
Installera det valfria trådspolarsätet / 189	Ansluta nätadaptern / 189
Spola tråd på trådspolen / 190	
Underhåll	193
Rengöra LCD-skärmen / 193	Rengöra maskinytan / 193
Rengöra kroken / 193	Rengöra runt stygnplåten / 194
Rengöra spolkapseln / 195	Smörja maskinen / 196
Felsökning	198
Felsökning på skärmen / 198	Felsökning / 199
Felmeddelanden / 207	Om LCD-skärmen inte går att läsa / 213
Om maskinen inte reagerar när du trycker på en knapp / 213	
Specifikationer	215
Specifikationer för brodymaskin / 215	
Index	216

Sy applikationer

I det här avsnittet beskrivs hur du syr applikationer.

Sy applikationsmönster

En del av de inbyggda brodermönstren kan användas för att sy applikationer. Följ anvisningarna nedan för att sy applikationer med hjälp av mönster med "Applikationsmaterial", "Applikationsläge" eller "Applikation" i displayen högst upp i trådfärgssekvensdisplayen.

*Beroende på displayinställningen för trådfärg kan displayen se ut såhär  eller

såhär .

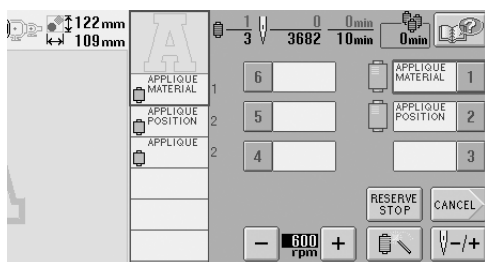

■ Anvisningar för att sy applikationer

- 1 Fäst styvnadsmaterial på baksidan av applikationstyget.
- 2 Placera applikationstyget (från steg 1) i broderramen och sy sedan på mönstret av typen "Applikationsmaterial". Den linje som visar var applikationen kommer att klippas ut sys och sedan stannar maskinen.

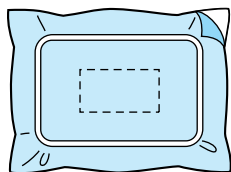

- 3 Ta bort applikationstyget från broderramen och klipp sedan försiktigt längs med den sydda linjen.

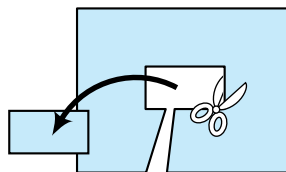

- Om applikationen klippas ut längs med insidan av linjen kanske applikationen inte fästs på rätt sätt vid tyget. Därför ska du vara noggrann när du klipper ut applikationen längs med linjen. Om detta steg inte utförs korrekt slutförs inte applikationen på rätt sätt. Var även noga med att ta bort eventuella överflödiga trådar.

- 4 Placera bottenstycket i broderramen och sy sedan på ett mönster av typen "Applikationsläge". Applikationsläget sys och sedan stannar maskinen.

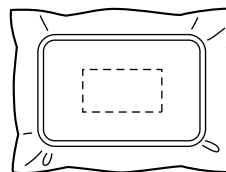

- 5** Applicera försiktigt textillim eller spraylim på baksidan av den applikation som klipptes ut och fäst sedan applikationen på bottentyget vid det läge som du sydde med hjälp av mönstret "Applikationsläge" i steg 4.

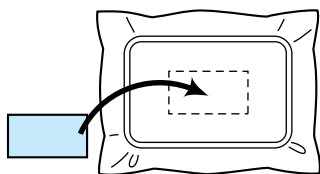

- Om styvnadsmaterial med stryksida används för att fästa applikationen på bottentyget ska delarna strykas ihop utan att bottentyget tas bort från broderramen.

- 6** Efter att du har fäst applikationen ska du sy ett mönster av typen "Applikation". Nu är applikationen klar.

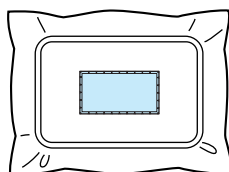

- Beroende på mönstret kanske ett mönster av typen "Applikation" inte kan användas. I så fall syr du applikationen med tråd i samma färg som en del av broderiet.

- 7** Sy färdigt broderiet.

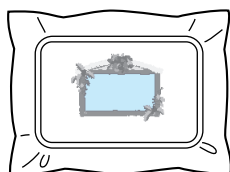

Använda ett rammönster för att skapa applikationer (1)

Applikationer kan skapas genom att två rammönster av samma storlek och form sys – den ena med raksöm och den andra med satsinsöm.

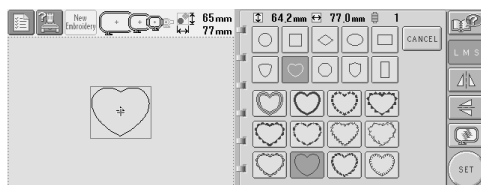

- 1** Välj ett rammönster med raksöm för att brodera på tyget för applikationen. Klipp försiktigt utanför stygnen.

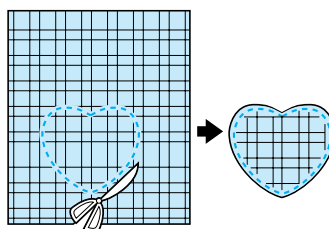

- 2** Brodera samma mönster på bottentyget.

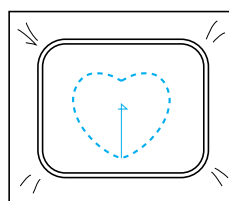

- 3** Applicera försiktigt textillim eller spraylim på baksidan av den applikation som klipptes ut i steg **1** och fäst sedan applikationen på bottentyget.

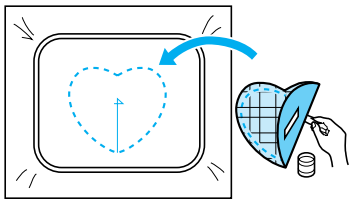

- 4** Välj rammönstret för satinsöm med samma form för att brodera applikationen som fästes i steg **3**.

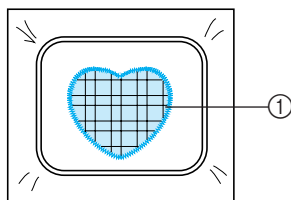
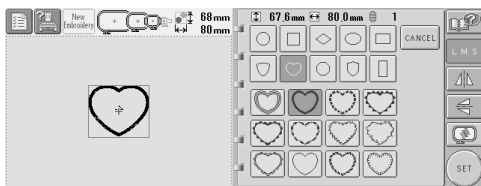

① Applikation



Obs!

- Om storleken eller syläget för rammönstret för raksöm ändras, ska du ändra storlek eller syläge för rammönstret för satinsöm på samma sätt.

Använda ett rammönster för att skapa applikationer (2)

Det finns ett annat sätt att sy applikationer. Med denna metod behöver du inte byta tyg i broderammen. Applikationen kan skapas genom att två rammönster av samma storlek och form sys – den ena med raksöm och den andra med satinsöm.

- 1** Välj ett rammönster med raksöm för att brodera på bottentyget.

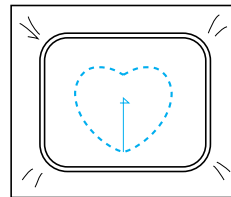
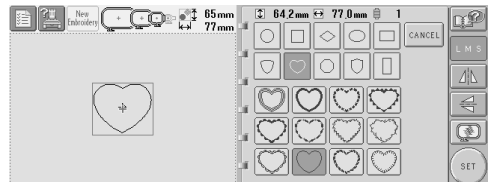

- 2** Placera applikationstyget över det broderi som syddes i steg **1**. Se till att området som omges av stygn inte är större än applikationstygets område.

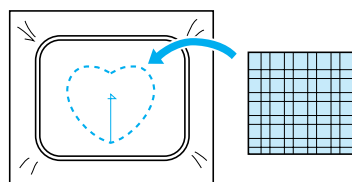

- 3** Brodera över applikationstyget med samma rammönster.

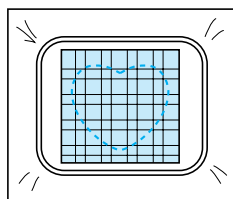

- Se till att stanna maskinen innan korset i mitten sys.

- 4** Ta bort broderramen från maskinen och klipp sedan bort överflödigt tyg utanför sömmarna.

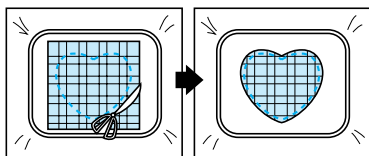

Obs!

- Låt tyget sitta kvar i broderramen när du klipper av applikationens överskottstyg. Tryck inte för hårt på tyget i ramen, eftersom det då kan lossna.

- 5** Välj rammönstret för satinsöm med samma form.

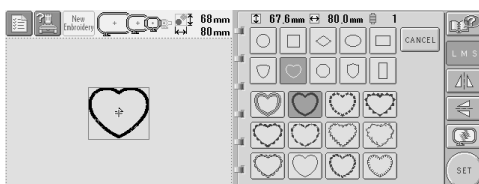

Obs!

- Om storleken eller syläget för rammönstret för raksöm ändras, ska du ändra storlek eller syläge för rammönstret för satinsöm på samma sätt.

- 6** Sätt fast broderramen som togs av i steg 4 och brodera sedan färdigt applikationen.

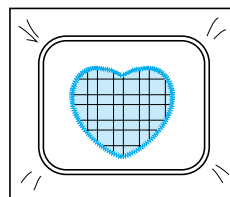

Användbara tips för användning av maskinen

I det här avsnittet finns beskrivningar av praktiska funktioner vid användning av maskinen.

Kontrollera inbyggda mönsters trådspänning

Ett mönster på den sista sidan av brodermönstren kan användas för att kontrollera trådspänningen. Vi syr det här mönstret för att kontrollera trådspänningen.



1 Tryck på .

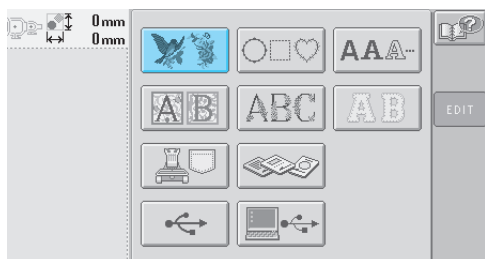

2 Tryck 1 gång på  och tryck sedan på .

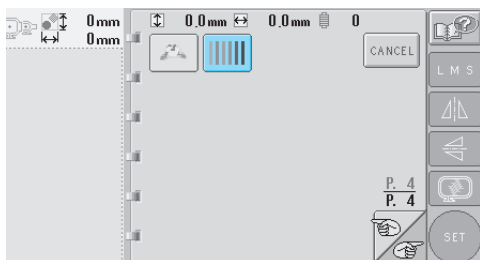

3 Tryck på .



4 Tryck på .

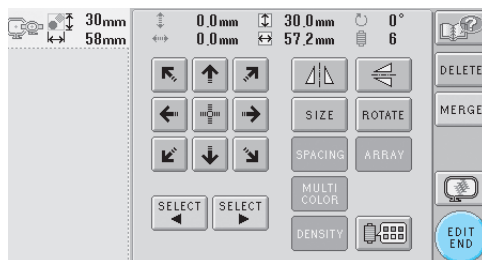

5 Tryck på .

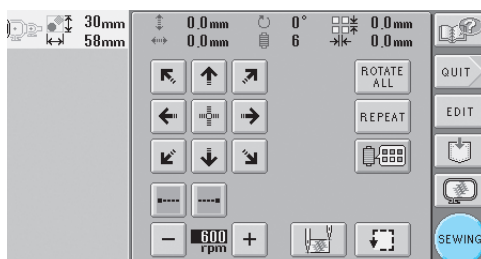

- 6 Tryck på  (upplåsningsknappen) och därefter på start/stopp-knappen.

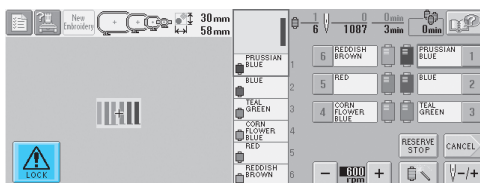

- 7 Korrekt trådspänning. Från tygets avigsida ska undertråden vara ungefär en tredjedel av stygnbredden.

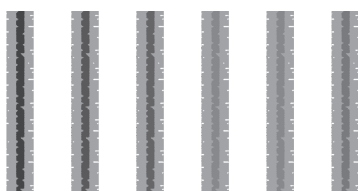

Obs!

- Om den måste justeras finns anvisningar för detta på sida 45 eller 85/86.

Sy ett mönster som markerats på tyget

Genom att ange början och slutet på sömmen kan mönstrets exakta läge kontrolleras. Om du t.ex. syr text längs med en linje i tygmönstret kan början av sömmen anges i det nedre vänstra hörnet så att läget kan kontrolleras och sedan kan början av sömmen återställas. Sedan kan början av sömmen anges i det nedre högra hörnet för att kontrollera läget. Den raka linjen som binder samman den första och den andra punkten blir baslinjen för texten. Om den baslinje som texten följer lämnar tygmönstret kan broderingsläget justeras.

- 1 Tryck på  på skärmen för broderinställningar.

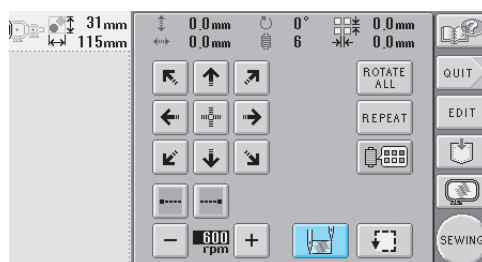

- 2 Ställ in början av sömmen i det nedre vänstra hörnet.

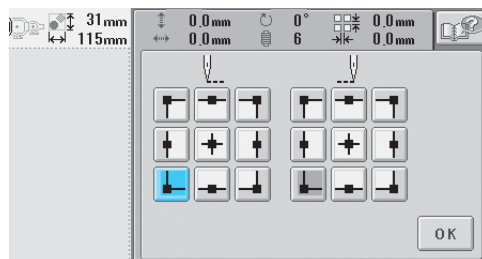

- Ramen förflyttar sig så att nålens nedgångsläge riktas in med början av sömmen.

7

- 3** Märk punkten på tyget med en textilpenna.

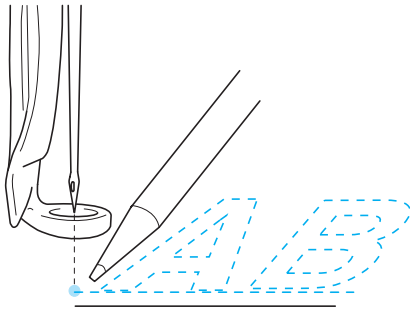

- 4** Ange början av sömmen i det nedre högra hörnet.

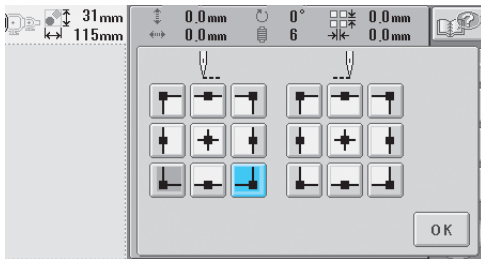

- Ramen förflyttar sig så att nålens nedgångsläge riktas in med början av sömmen.

- 5** Märk punkten på tyget med en textilpenna.

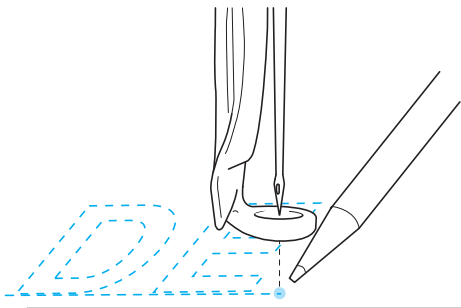

- 6** Ta bort broderramen från maskinen och bind sedan samman de två punkterna för att kontrollera broderingsläget.



- Om baslinjen är feljusterad eller korsar en annan linje ska du ändra tygets placering i broderramen eller justera mönstrets läge.

Färgtrådstabell

Fler förklaringar av maskinens inbyggda färgtrådstabell och anpassade trådtabell ges nedan. I normala fall visas trådfärgerna i trådfärgssekvensdisplayen och mönstervisningsområdet i de färger som finns i maskinens inbyggda färgtrådstabell. Trådfärgsnumren med dessa trådfärger visas med trådfärgsnumret (eller närmaste nummer) för det märke som anges på inställningsskärmens andra sida. Därför kan de färdiga broderfärgerna ha en något annorlunda färgton. Eftersom den anpassade trådtabellen som anges på inställningsskärmens fjärde sida skapas genom att trådfärger anges med trådfärgsnummer och färgnamn från enskilda märken i maskinens inbyggda bibliotek visas trådtabellen med originaltrådfärgerna. Om "CUSTOM THREAD TABLE" väljs och "DISPLAY EXPANDED THREAD COLOR" är aktiverat kan de mönsterfärger som ändras med anpassad tråd förhandsgranskas med färger som ligger så nära de faktiska broderade trådfärgerna som möjligt. Skapa färgtrådstabeller från färgerna på de trådar du har och använd dem för att visa mönster i dina egna trådfärger.

Normal trådfärgsdisplay

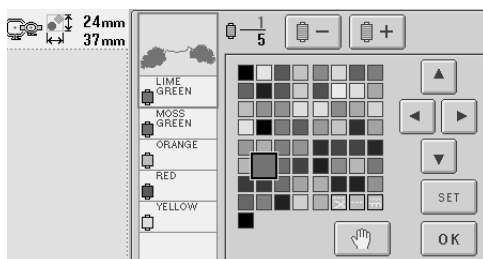

Trådfärgsdisplay med anpassad tråd

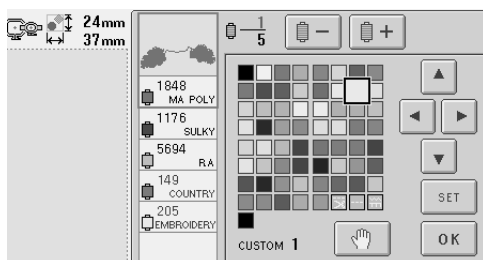

Färger på broderdata av typen Tajima (".dst")

Tajima-data (.dst) innehåller ingen information om mönsterfärg. Data skapas genom att olika former kombineras. Följande broderdata visas t.ex. enligt nedan i Tajima-format (.dst)

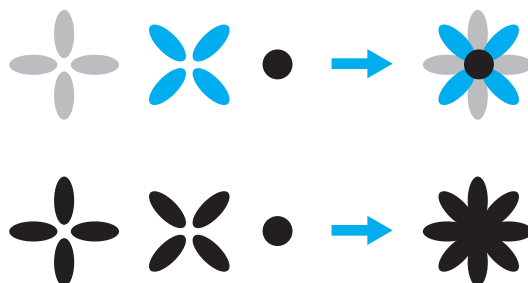

För att delar av mönstret ska skiljas ut när Tajima-data används med den här maskinen visas mönstret automatiskt med färgerna i trådfärgssekvensen av standardtyp. Eftersom trådfärgerna appliceras enligt delarnas syordning kan färgerna som appliceras, oberoende av mönstrets design, te sig ovanliga för designen. En orangefärgad frukt kan t.ex. visas i blått. När du använder Tajima-data ska du se till att förhandsgranska den sydda bilden på skärmen och ändra färgerna från skärmen för trådfärgsbyte.

Skapa vackra broderier

Nedan beskrivs olika försiktighetsåtgärder när det gäller tråd, broderramar och styvnadsmaterial (bakgrundsmaterial) som du måste följa för att kunna skapa vackra broderier.

Trådar

Brodertråd kan vara dyr och därför är det viktigt att sköta den på rätt sätt. Oavsett hur bra kvalitet en tråd har vid tillverkningen måste den förvaras på rätt sätt för att fungera vid sömnad. Detta är särskilt viktigt med tanke på den tid som passerar mellan leveransen till trådanvändaren och det tillfälle då tråden faktiskt används på brodyrmaskinen. Det är viktigt att brodertrådar förvaras i en miljö utan kraftig värme, ljus, fukt eller andra skadliga faktorer.

Brodertrådar bör helst förvaras på en plats som är så ren och dammfri som möjligt. Det är dessutom viktigt att förvaringsplatsen är fri från rök, ångor och gaser. Vissa gaser kan få tråden att gulna. Dessa ångor kommer från anordningar såsom gasvärmare, gas- eller dieselmotorer.

Direkt solljus är också ytterst skadligt för brodertrådar. Lådor med tråd bör inte lämnas öppna så att de utsätts för direkt solljus. Om möjligt bör inget direkt solljus lysa in från takfönster och andra fönster. Den bästa typen av belysning för brodertråd är lampor med volframglödtråd eller lysrör. Det är viktigt att tänka på att alltför lång exponering för dessa skadliga källor också kan leda till att färgerna på kartonger och andra föremål bleknar.

Temperatur och luftfuktighet kan också vara skadliga för brodertrådar. Idealtemperatur är mellan 15 °C (59 °F) och 25 °C (77 °F). Luftfuktigheten bör vara mellan 40 och 60 %. Dessa förhållanden bör upprätthållas så långt det är möjligt för att förhindra att mögel bildas. Kraftiga temperaturer kan också orsaka smörjningsproblem som leder till att tråden går av. Fukt kan påverka pappersspolar eftersom kartongen sväller och tråden kan bli överdimensionerad. Det är också viktigt att tänka på att tråden kan skadas om den utsätts för en värmekälla eller starkt ljus även om de övergripande förvaringsförhållandena är bra. För att undvika att tråden skadas måste materialet regelbundet roteras och får inte lämnas på samma plats under mycket lång tid.

Trådvalet är en viktig faktor för att förbättra produktionstiden. Trådens tålighet, styrka, fasthet och vikt påverkar resultatet. Dessa egenskaper avgör hur bra maskinen syr och hur många trådar som går av.

Trådar som går av har en mycket negativ inverkan på produktionen. För varje tråd som går av minskar produktionen med 0,07 % per dag (7,5 timmar), om du utgår från att det tar 20 sekunder att trä nålen på nytt. Om antalet trådar som går av per dag minskar med 14 kan produktionen förbättras med mer än 1 %.

Styvnadsmaterial (bakgrundsmaterial)

Bakgrundsmaterial och topping stabiliserar och stöder broderierna så att stygnen kan sys med minsta möjliga störning eller instabilitet. De fungerar som styvnadsmaterial för dina broderier. Utan rätt typ av styvnadsmaterial kan tyget förflytta sig för mycket inom broderramen vilket leder till att broderierna blir feljusterade. Ibland krävs topping för att hantera tyg med lugg, t.ex. handdukar, manchester och piké. Det finns många typer av bakgrundsmaterial och topping av olika vikt för olika slags tyger.

Det finns fyra olika typer av styvnadsmaterial (bakgrundsmaterial) som kan användas på broderier: sådant som klipps bort, sådant som dras bort, vattenlösligt och självhäftande. Dessa fyra typer finns i flera olika vikter, storlekar och texturer. När du väljer styvnadsmaterial för ett visst tyg ska du ta hänsyn till designstorlek, antal sömmar och typ av söm.

Se även till att styvnads materialet inte tänjs ut. Vissa typer av bakgrundsmaterial kanske inte tänjs ut vertikalt eller horisontellt, men däremot diagonalt. ANVÄND INTE SÅDANA. Dessa bakgrundsmaterial tänjs ut medan du syr och kan leda till att designen förflyttas.

1. Styvnadsmaterial i polyesternät som klipps av fungerar mycket bra på ljusa tyger eftersom ingen skugga syns på framsidan när att du har klippt bort överskottet. Den här typen av bakgrundsmaterial är perfekt om du vill ha hållbarhet men samtidigt en lätt och mjuk prägel på din färdiga produkt, t.ex. babyplagg.
2. Styvnadsmaterial som klipps bort är perfekt för medeltjocka och tjocka stickade plagg, men kan även användas på vävmaterial. Det är tillräckligt starkt för många sömmar och med två eller tre lager blir det fantastiskt starkt och klarar ännu fler sömmar. Den här typen av bakgrundsmaterial finns även i svart för dem som vill att insidan av kläderna ska se lika bra ut som utsidan. Svart styvnadsmaterial är mycket användbart på kläder i liknande färg och tunna tyger. Svart bakgrundsmaterial syns inte igenom lika mycket som vitt bakgrundsmaterial.
3. Självhäftande bakgrundsmaterial som du drar av och fäster används på de typer av tyg som är svåra att fästa. Bakgrundsmaterialet appliceras (med klistersidan uppåt) på ramens undersida så att tyget fäster på den exponerade ytan i syområdet. När broderiet är klart kan tyget tas bort, överflödigt bakgrundsmaterial kastas och processen upprepas.
4. Styvnadsmaterial som dras bort kan användas på medeltjocka vävtyger och kraftigt tyg såsom duk, poplin och denim. Styvnads materialet är tillräckligt starkt för många sömmar, framför allt när det appliceras i två eller fler lager. Den här typen av styvnadsmaterial är tillverkat av fibermaterial, vilket innebär att det är lätt att dra bort det från kanterna på ditt broderi när det är klart. Styvnads materialet finns även i svart.
5. Vattenlösligt styvnadsmaterial är praktiskt för att förhindra att tyg med ludd eller lugg, t.ex. på handdukar, påverkar placeringen av sömmarna. Tyger såsom plysch, manchester, sammet och fuskpäl är fyra exempel på material som har ludd eller lugg som kan tränga igenom broderistyggen när din maskin syr. Tygfiber som sticker ut mellan de färdiga stygnen på ett broderi ger ett ofärdigt och slarvigt intryck. Med vattenlösligt styvnadsmaterial som topping förblir tygfiber platta så att stygnen hamnar prydligt ovanpå på rätt plats. Vattenlösligt styvnadsmaterial används också som bakgrundsmaterial när du använder spets eller andra motiv där bara själva stygnen ska synas. Det vattenlösliga styvnads materialet dras enkelt bort från tyget när broderiet är färdigt och eventuella rester kan enkelt lösas upp i vatten. Det används även som bakgrundsmaterial på handdukar där det ofta behövs någon typ av stabilisering, men utan att rester av bakgrundsmaterialet syns på den färdiga produkten.

Fästteknik

Det är viktigt att använda rätt verktyg, vilket många av oss har fått höra. Påståendet gäller även inom broderibranschen. Fel storlek eller typ av broderram kan leda till att designen blir feljusterad eller att hela produkten skadas. Om du inte använder rätt ramstorlek, typ och teknik kan du förstöra slutresultatet av en perfekt design.

■ Grundläggande information om ramar

Rörformade ramar: Med den här ramtypen kan rörformat tyg eller färdigsydda klädesplagg placeras runt kroken. På så sätt kan framsidan på ett klädesplagg broderas utan att stygnen hamnar på baksidan av plagget.

Kepsramar: Detta är en särskild typ av broderramar (fästen) där kepsar som ska broderas placeras. De finns i olika varianter för olika maskiner, men de två grundläggande typerna är: en som möjliggör sömnad av en platt keps (för användning på en platt maskin) och en som möjliggör sömnad av kepsen i dess naturliga böjda form (för användning på en rörformad maskin).

Fästa tyget: Tyget i ramen och bakgrundsmaterialet måste vara helt platt och utan rynkor eller bubblor. Om det finns bubblor eller rynkor som måste tas bort ska du se till att du drar i tyget och bakgrundsmaterialet samtidigt. Dra inte mer än nödvändigt för att göra tyget platt och jämnt. Om du drar för mycket kan tyget rynkas runt den färdiga designen när ramen tas bort. Det kan också uppstå tomrum mellan designens olika delar.

Placering av inre/yttre ram: Det bör finnas en liten kant (3 mm (1/8 tum)) av tyg och bakgrundsmaterial nedanför den yttre ramen på baksidan. Dra bara åt skruven om den inre ramen känns lös. Undvik att dra åt skruven för hårt eftersom tyget kan rynkas och skruven kanske inte längre täcks.

Tabell över kombinationer av tyg/styvnadsmaterial

Tyg/ klädesplagg	Antal lager av bakgrundsmaterial	Antal lager av topping	Anmärkningar
Frotté	1 som dras bort	1 vattenlöslig	Öka täthet och/eller bredd på satinsömmar. Fina detaljer och små bokstäver kan fastna i frottén.
Satinkavaj	Kraftigt foder: Inget Tunt eller inget foder: 1 som dras bort	Inget	Om klädesplagget glider i ramen och orsakar justeringsproblem ska du linda om den inre ramen med maskeringsband eller snedrensa. Detta ger en kraftig yta som håller klädesplagget på plats och bidrar dessutom till att minimera skador på tyget om det glider i ramen.
Bomullslakan	1 som dras bort	Inget	För design med hög täthet eller mycket detaljer kan det krävas mer bakgrundsmaterial. I så fall ska du använda två lager tunt bakgrundsmaterial i stället för ett lager tjockt bakgrundsmaterial.
Denim	1 som dras bort	Inget	Minska hastigheten om nålen börjar bli varm och tråden går av.
Hattar/mössor	Valfritt	Valfritt	Byt nål oftare än vanligt eftersom styvnadsmaterial av buckram gör att nålen snabbt blir slö. Ett tunt bakgrundsmaterial som dras bort bidrar till att färre trådar går av och reglerar trådspänningen. Använd topping på kepsskärmar av manchester eller plast.
Frackskjorta (i vävt tyg)	1 som dras bort	Inget	För design med hög täthet eller mycket detaljer kan det krävas mer bakgrundsmaterial. I så fall ska du använda två lager tunt bakgrundsmaterial i stället för ett lager tjockt bakgrundsmaterial.
Golfskjorta	1 som dras bort	Valfritt	Använd topping för design som innehåller små bokstäver eller mycket detaljer och för piké.
Fleece	1 som dras bort	Valfritt	Använd topping om plagget har strukturyta, t.ex. panamabindning eller tvill.
Duk	1 som dras bort	Inget	Rama in snävt
Manchester	1 som dras bort	1 vattenlöslig	En högre styngtäthet eller fler understygn och topping kan bli nödvändigt för att förhindra att stygnen sjunker in i tyget.
Underkläder eller silke	1 eller 2 tunna som dras av	Valfritt	Sänk syhastigheten. Trådspänningen bör vara låg. Använd topping för design med mycket detaljer eller små bokstäver. För mycket ömtåliga tyger använder du en tunnare tråd. Undvik mycket smala satinsömmar på bokstäver eller detaljer. Öka i stället bredden på satinsömmarna eller använd kraftiga förstygn. Ta försiktigt bort bakgrundsmaterialet och toppingen från klädesplagget utan att dra.
Ylle	1 som klipps av eller självhäftande som dras av	1 vattenlöslig	Använd organza eller gardintyg i en matchande färg som bakgrundsmaterial för kraftigt eller "hålligt" tyg.
Tröja	1 som klipps av eller självhäftande som dras av	Valfritt	För design med mycket detaljer kan det behövas två lager tunt styvnadsmaterial som klipps bort. Använd topping på extra tjockt tyg eller design med fina detaljer.
T-shirt	1 tunt som klipps av eller självhäftande som dras bort	Valfritt	Använd topping för design med fina detaljer eller små bokstäver. Spänningen ska vara lätt. Undvik design med många sömmar.

VALFRIA TILLBEHÖR

Fästa en extra broderram på brodyrmaskiner för industri

Förbered broderramshållaren för att fästa broderramen på brodyrmaskinen för industri.

När du har fäst broderramen för brodyrmaskiner för industri förflyttar sig både broderramshållarens vänstra och högra arm.

1 Ta loss broderramen. (Se sida 46.)

2 Lossa de två vingskruvarna på broderramshållaren.

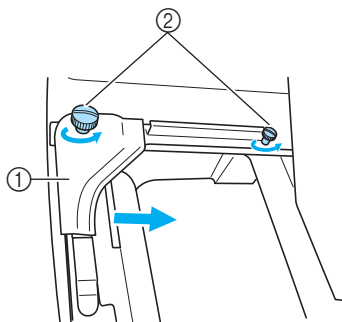

① Vänster arm

② Vingskruvar

► Vänster arm på broderramshållaren kan flyttas.

- Du behöver bara lossa vingskruvarna högst 2 varv moturs. Ta inte bort skruvarna.

3 Flytta vänster arm för att rikta in skruven på höger sida med markeringen för broderramen för brodyrmaskiner för industri och dra sedan åt vingskruvarna.

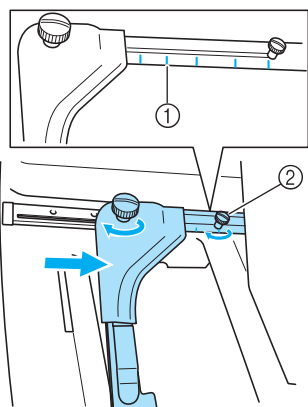

① Markering för broderram för brodyrmaskiner för industri

② Rikta in skruven med markeringen.

4 Lossa de två skruvarna med en krysskruvmejsel och avlägsna dem sedan.

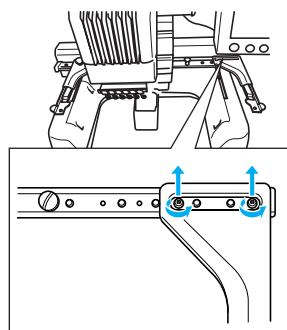

5 Avlägsna höger arm, rikta in stiften på broderramshållaren med hålen i armen såsom bilden visar och för sedan in skruvarna som togs bort i steg 4 och dra åt dem.

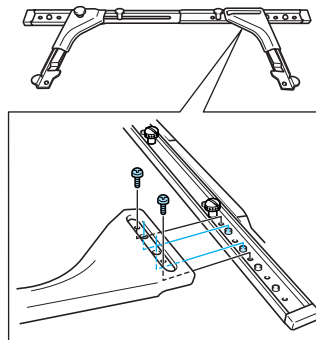

- Nu kan broderramen fästas i broderramshållaren. Fäst broderramen för brodyrmaskiner för industri på samma sätt som medföljande broderramar. (Se sida 30.)



Obs!

- När du använder broderramar för brodyrmaskiner för industri KÄNNER INTE MASKINEN IGEN RAMENS SYOMRÅDE. Var noga med att använda provfunktionen för att sy för att kontrollera att mönstret passar in i syområdet.

Använda den valfria kepsramen

Med hjälp av den valfria kepsramen kan mönster broderas på kepsar och hattar. Nedan beskrivs hur kepsramen används.

Kepsram och dess tillbehör

Kepsramens drivrem och monteringsjigg krävs för att kunna använda kepsramen.

Kepsram

- 1 Broderingsområde:
50 mm (H) × 130 mm (B)
(2 tum (H) × 5-1/8 tum (B))
- 2 Markeringen visar mitten av broderingsområdet.
- 3 Snabbblås

<Standardtyp>

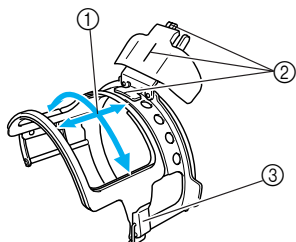

<Avancerad typ>

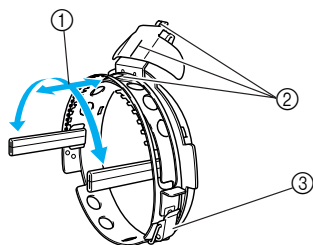

Kepsramens drivrem och 4 vingskruvar

För att kunna fästa kepsramen vid vagnen tar du bort broderarramhållaren och fäster kepsramens drivrem vid maskinens vagn.

- 1 Sätt i vingskruvarna i hålen och dra åt dem för att låsa fast den rörliga delen. Använd hålen vid förvaring av kepsramens drivrem.
- 2 Fästfjäder
Kepsramen hålls fast av de två fästfjädrarna.

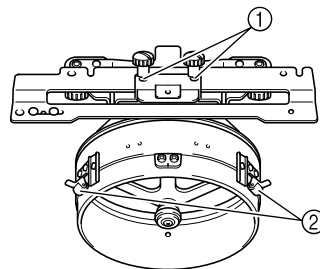

Monteringsjigg

Använd när kepsen placeras i kepsramen.

- 1 Hållare
Kepsramen hålls fast av de två hållarna.
- 2 Monteringsfäste
Dra åt vingskruven för att låsa fast den vid monteringsytan.
- 3 Skruvar
Justera monteringsjiggens storlek till den typ av keps som broderas.

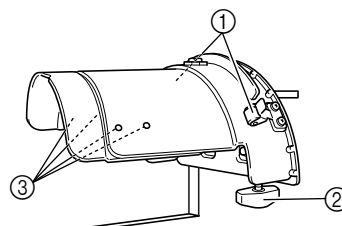

Utfyllnad



Sexantskruvmejsel (stor)

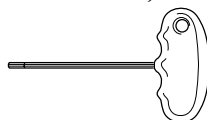

Sexantskruvmejsel (medelstor)

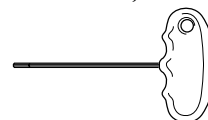

* Används vid justering av ringen på kepsramens drivrem och höjden på det L-formade fästet. (Se sida 173.)



Anmärkning

- Innan du monterar kepsramen ska du justera ringen på kepsramens drivrem och höjden på det L-formade fästet. (Om samma maskin används behöver du bara justera ringen första gången den används. Om medföljande kepsram är monterad behöver du inte heller justera den.)
- Om du använder en annan maskin måste du justera ringen på kepsramens drivrem och höjden på det L-formade fästet på nytt. Höjden kan variera beroende på vilken maskin som används. Kontakta din försäljningsrepresentant för mer detaljerad information.



Obs!

- Om broderarramen för keps är fäst visar broderarramens indikatorer vilka broderarramar som kan användas enligt nedan.



Kepstyper

Vi rekommenderar att följande kepstyper broderas med maskinen.

■ Standard(Pro Style)

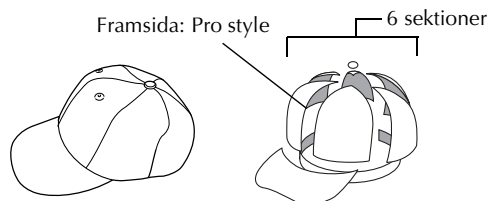

Otto International, Inc. kepsmodellens nummer (exempel)	OTTO27-007	
Bakgrundsmaterial i form av nät på baksidan av frontpanelerna (mjukt eller hårt)	Fast front med förstärkning	Mjuk krona utan förstärkning
Svårighetsgrad för att rama in (fästa)	Enkelt (rekommenderas)	Ganska enkelt
Bakgrundsmaterial	1 till 2 lager	2 till 3 lager

■ Lågprofil (låg)

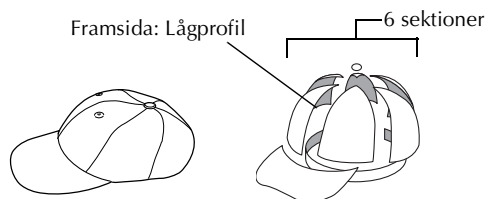

Otto International, Inc. kepsmodellens nummer (exempel)	OTTO23-225	OTTO18-203
Bakgrundsmaterial i form av nät på baksidan av frontpanelerna (mjukt eller hårt)	Fast front med förstärkning	Mjuk krona utan förstärkning
Svårighetsgrad för att rama in (fästa)	Mycket svårt (eftersom kepsmaterial et är mycket hårt.)	Ganska enkelt
Bakgrundsmaterial	1 till 2 lager	2 till 3 lager

■ Golfkeps

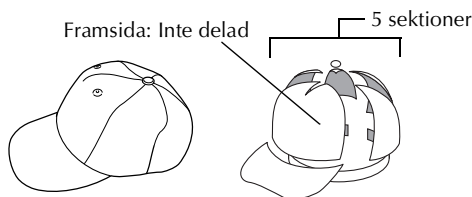

Otto International, Inc. kepsmodellens nummer (exempel)	OTTO23-225
Bakgrundsmaterial i form av nät på baksidan av frontpanelerna (mjukt eller hårt)	Fast front med förstärkning
Svårighetsgrad för att rama in (fästa)	Ganska enkelt
Bakgrundsmaterial	1 till 2 lager

🔊 Anmärkning

- Kontrollera om det här området ① är täckt med nät.

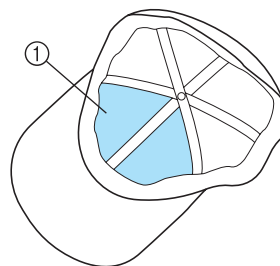

⚡ Obs!

- Det finns ingen mittlinje som kan användas vid placeringen av kepsen i kepsramen. Innan du placerar kepsen i kepsramen ska du markera mittlinjen med en kolpenna.

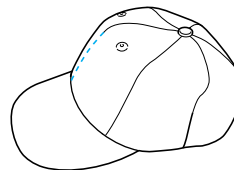

■ Kepsar som inte rekommenderas för broderi

- Kepsar vars frontpanel är mindre än 50 mm (2 tum) hög (t.ex. solskärm)
- Barnkepsar
- Kepsar vars brätten är längre än 80 mm (3-1/16 tum)

Försiktighetsåtgärder när det gäller tyg

■ Kepsstyg som rekommenderas för broderi

- 35 % bomull / 65 % polyester
- 100 % bomull
- 80 % ylle / 20 % nylon
- 15 % ylle / 85 % akryl

■ Kepsstyg som inte rekommenderas för broderi

Kepsar av följande tyger är svåra att rama in, blir lätt skrynkliga och krymper.

- Polyesterstum
- Töjbart material
- Meltonull
- 100 % nylon
- Mocka

Förbereda användning av keps-ram

■ Montera kepsramens drivrem

Tryck på  → OPERATIONS →  → 

 om du vill se en video om hur LCD-skärmen fungerar (se sida 151).

Ta bort broderiamshållaren från maskinens vagn och montera sedan kepsramens drivrem. Innan du tar bort broderiamshållaren ska du ta bort broderiammen. (Se "Ta bort broderiammen" på sida 46.)

1 Lossa och ta sedan ut de två vingskruvarna och broderiamshållaren.

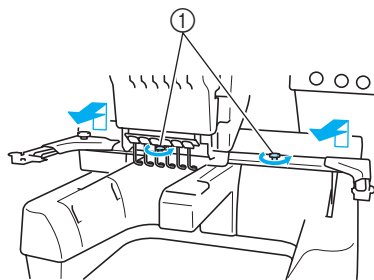

① Vingskruvar

- De borttagna vingskruvarna fortsätter att vara fästa vid broderiamshållaren.

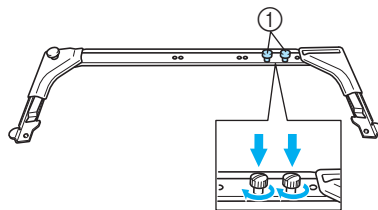

- ① Sätt tillbaka de två vingskruvarna på broderiamshållaren.

2 Ta bort de två övre vingskruvarna från kepsramens drivrem och lägg dem åt sidan. Lossa de två nedre vingskruvarna (4 varv).

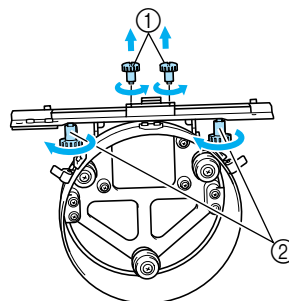

① Övre vingskruvar

- ② Nedre vingskruvar

- 3** För maskinfundamentet genom ringen på kepsramens drivrem.

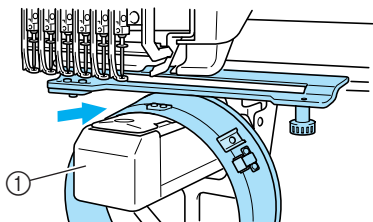

① Maskinfundament



Obs!

- Var försiktig så att inte kepsramens drivrem slår emot närliggande delar, t.ex. pressarfoten.

Fäst kepsramens drivrem enligt beskrivningen i steg 4 till 6.

- 4** Sätt i de två vingskruvarna längst ned på kepsramens drivrem i v-skårorna på vagnen och placera sedan monteringsplattan på kepsramens drivrem ovanpå vagnens monteringsplatta för ramen.

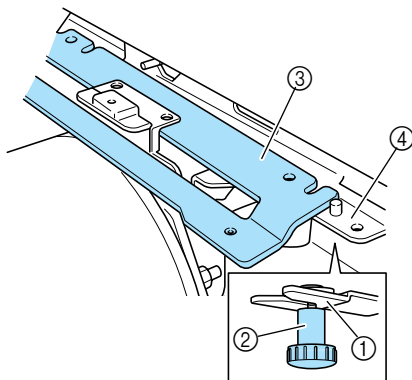

- ① Skåra i vagnen
 ② Vingskruv på kepsramens drivrem
 ③ Monteringsplatta på kepsramens drivrem
 ④ Monteringsplatta för ram på vagnen

- 5** Sätt i stiften på vagnens monteringsplatta för ram i hålen på monteringsplattan på kepsramens drivrem.

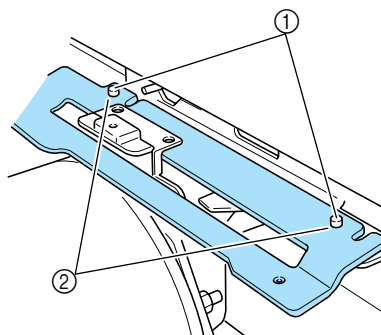

- ① Stift på vagnens monteringsplatta för ram
 ② Hål i monteringsplattan på kepsramens drivrem

- 6** Infoga och dra åt de övre två vingskruvarna i de yttre hålen på monteringsplattan på kepsramens drivrem.

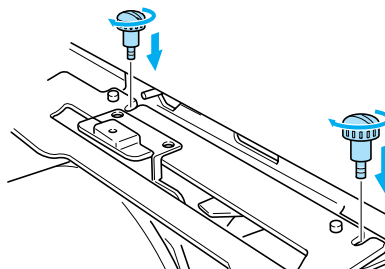

- 7** Samtidigt som du skjuter in kepsramens drivrem mot maskinen helt och hållet drar du åt de två nedre vingskruvarna för att låsa fast kepsramens drivrem.

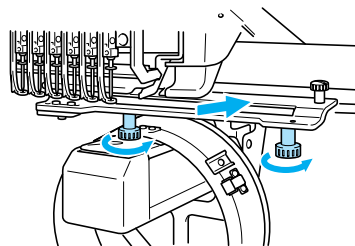

- Därefter är kepsramens drivrem färdigmonterad.

■ Justera kepsramens drivrem

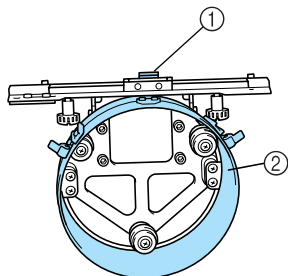

- ① L-format fäste
- ② Ring

Anmärkning

- Om du använder samma maskin behöver du bara justera kepsramens drivrem första gången den används.

- 1** Slå på maskinen. Stäng av maskinen när vagnen återgått till dess ursprungsläge.



Obs!

- Se till att justera kepsramens drivrem när vagnen är i dess ursprungsläge.

- 2** Använda sexkantskruvmejsel (medelstor) för att lossa de två sexkantskruvorna. Lossa endast med ungefär ett varv.

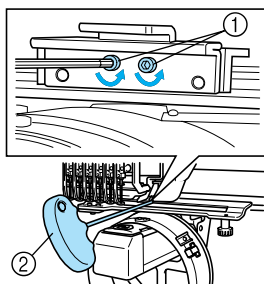

- ① Sexkantskruvar
- ② Sexkantskruvmejsel (medelstor)



Obs!

- Lossa dem inte för mycket.

- 3** Sänk det L-formade fästet så att det rör maskinfundamentet och dra sedan åt de två sexkantskruvorna med den medelstora sexkantskruvmejseln. Dra åt skruvarna ordentligt.

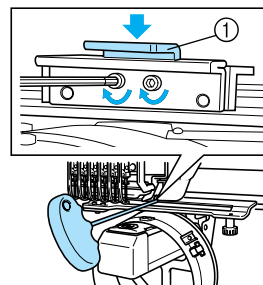

- ① L-format fäste

- 4** Lossa med hjälp av den stora sexkantskruvmejseln de fyra sexkantskruvorna på ringens insida. Lossa endast med ungefär ett varv.

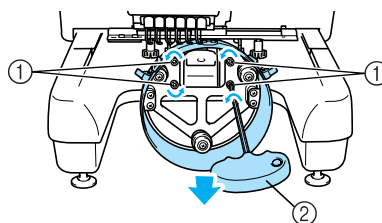

- ① Sexkantskruvar
- ② Sexkantskruvmejsel (stor)

- När skruvarna har lossats kan ringen sänkas.



Obs!

- Lossa dem inte för mycket.

- 5** Placera utfyllnaden mellan maskinfundamentet och ringen på kepsramens drivrem.

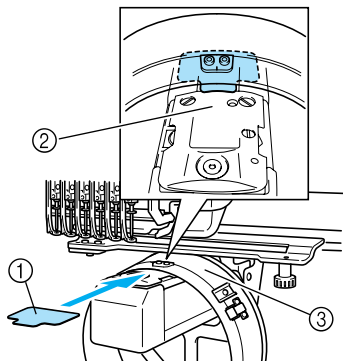

- ① Utfyllnad
- ② Maskinfundament
- ③ Ring på kepsramens drivrem

- 6** Tryck försiktigt ned ringen och använd sedan den stora sexkantskruvmejseln för att dra åt de fyra sexkantskruvarna på ringens insida. Dra åt skruvarna ordentligt.

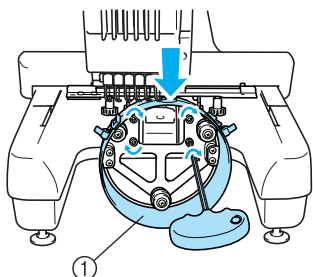

- ① Ring

! VAR FÖRSIKTIG

- Se till att varje sexkantskruv är ordentligt åtdragen. Om någon skruv sitter löst kan det leda till personskador.

- 7** Ta bort utfyllnaden som sattes in i steg 5.

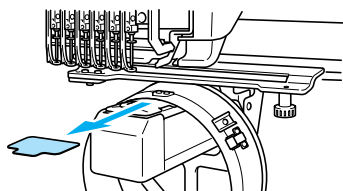

■ Montera stygnplåtens avståndsbricka

Fäst stygnplåtens avståndsbricka på stygnplåten.

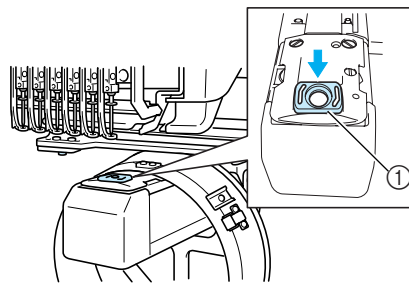

- ① Stygnplåtens avståndsbricka

■ Förbereda monteringsjigg

Sänk spärren och fäst sedan monteringsjiggen vid ett stabilt underlag, t.ex. ett bord.

- 1** Använd en krysskruvmejsel för att lossa de två skruvarna och sänk sedan spärren i pilens riktning.

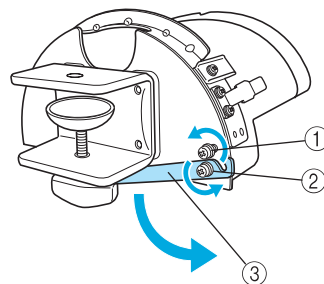

- ① Lossa skruven så att spärren kan hakas fast i skruven och spännas fast med den.
- ② Lossa tills spärren rör sig.
- ③ Spärr

- 2** Dra åt de två skruvarna.
- Kontrollera att spärren sitter säkert.

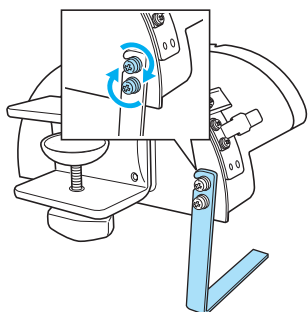

Fäst monteringsjiggen vid ett fast monteringsunderlag, t.ex. ett bord.

- 3** Lossa vingskruven så att monteringsjiggen kan öppna monteringsfästet så mycket att det blir bredare än monteringsplattans tjocklek.

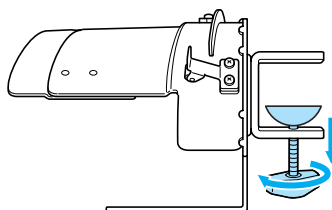

- Monteringsfästet kan monteras på en platta vars tjocklek är 9–38 mm (3/8–1-1/2 tum).

- 4** Spänn fast monteringsfästet på monteringsytan genom att dra åt vingskruven.

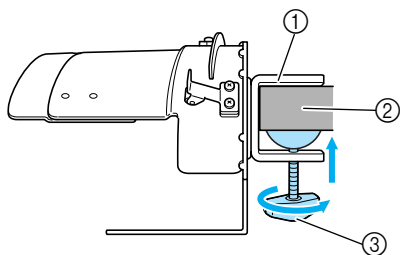

- ① Monteringsfäste
- ② Monteringsyta
- ③ Dra åt vingskruven

- 5** Kontrollera att den inte sitter löst.
- Om den sitter löst ska du montera fast monteringsjiggen på monteringsytan igen.



Obs!

- Se till att monteringsfästet sitter ordentligt fast på monteringsytan och att vingskruven är ordentligt fastskruvad.
- Fäst inte monteringsjiggen på ett instabilt underlag (flexibelt, böjt eller skevt).
- Var försiktig så att inte monteringsjiggen välter när den tas bort.

- 6** Justera monteringsjiggens storlek till den typ av keps som broderas.

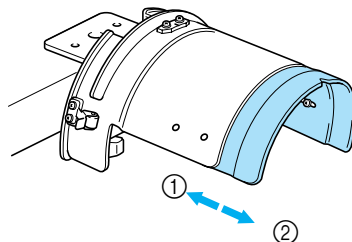

- ① Lågprofil (låg)
- ② Standard (Pro style)



Obs!

- I standardläget kan kepsram av standardtyp eller avancerad typ användas. I lågprofilläget kan endast den avancerade kepsramen användas.

■ För standardtyp

Vrid med hjälp av en krysskruvmejsel de fyra skruvarna (två till vänster och två till höger) på insidan av monteringsjiggen ett varv för att lossa dem.

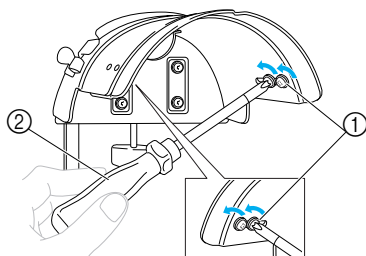

- ① Skruvar
- ② Krysskruvmejsel



Obs!

- Ta inte bort någon av de fyra skruvarna (två till vänster och två till höger) eftersom de kan försvinna. Lossa skruvarna försiktigt.

Dra monteringsjiggen mot dig och använd sedan krysskruvmejseln för att dra åt de fyra skruvarna (två till vänster och två till höger).

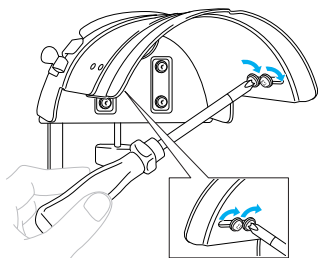

- ▶ Sedan är förberedelsen av monteringsjiggen klar.

Fästa standardkepsramen vid monteringsjiggen och placera en keps i ramen

Tryck på  → OPERATIONS →  → 



om du vill se en video om hur LCD-skärmen fungerar (se sida 151).

Placera kepsen i standardkepsramen som är fäst vid monteringsjiggen och ta sedan bort standardkepsramen från monteringsjiggen med kepsen fastspänd. Fäst sedan standardkepsramen vid kepsramens drivrem på maskinen.



1 Fäst standardkepsramen vid monteringsjiggen.

Rikta in skåran på standardkepsramen med styrplattan på monteringsjiggen och tryck sedan ramen på plats.

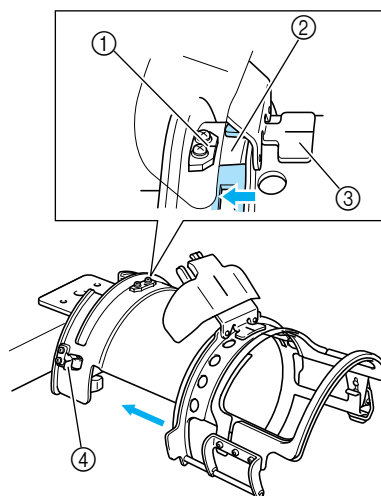

- ① Styrplatta på monteringsjiggen
- ② Skåra på standardkepsram
- ③ Svettskyddshållare
- ④ Hållare

- ▶ Standardkepsramen fästs med de två hållarna (klämmorna), en på höger sida och en på vänster sida.



Obs!

- Se till att monteringsjiggen är i standardläge.

- 2** Öppna snabblåset på standardkepsramen och koppla sedan bort regeln. Öppna klämramen. Öppna även brättets pressare.

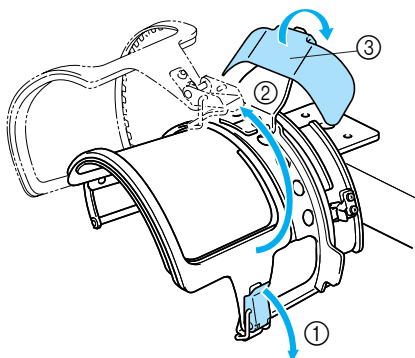

- ① Snabblås öppnat
- ② Klämram öppnad
- ③ Brättets pressare

- 3** Applicera ett lager styvnadsmaterial. Applicera ca 100 mm (4 tum) x 250 mm (10 tum) styvnadsmaterial ovanpå den nedre ramen och placera en keps i ramen.

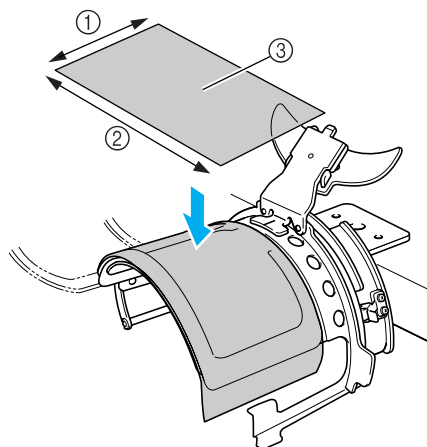

- ① 100 mm (4 tum)
- ② 250 mm (10 tum)
- ③ Styvnadsmaterial

- 4** Lyft upp svettsskyddet på kepsens insida och placera sedan kepsen i standardkepsramen. Håll i båda sidorna av kepsen och rikta sedan in kanten på den nedre ramen med brättets botten.

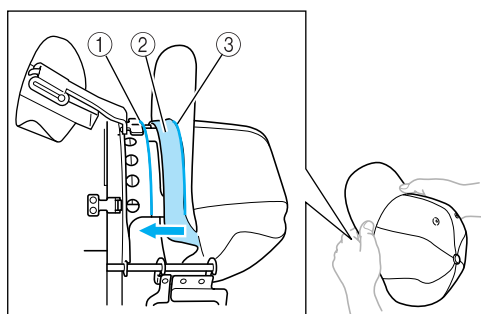

- ① Kant på nedre ram
- ② Svettekydd
- ③ Brättets botten

Rikta samtidigt in kepsens mittlinje med svettsskyddshållarens mittlinje på standardkepsramen och skjut in svettsskyddet under svettsskyddshållaren.

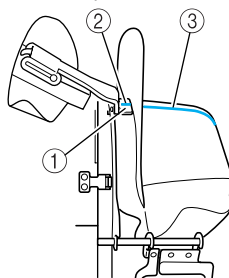

- ① Svettekyddshållare
- ② Svettekyddshållarens mittlinje
- ③ Kepsens mittlinje

- 5** Efter att du har arrangerat brättet skjuter du in kepsen så långt det går.

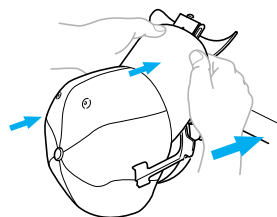

- 6** Med hjälp av klämramen hakar du fast snabblåsets hake för att tillfälligt låsa fast den.

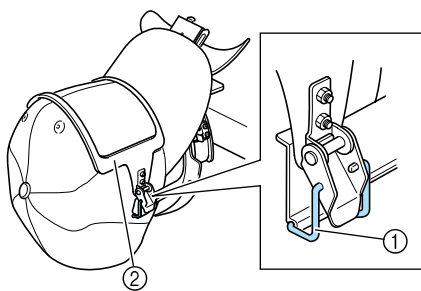

- ① Hake på snabblås
② Klämram

Kontrollera följande:

- ① Kepsens mittlinje är parallell med klämramens kortsida.
- ② Linjen på kepsens vänstra sida syns inte inom klämramen.
- ③ Tänderna på insidan av klämramen greppar brättets botten.
- ④ Mittlinjen på brättets hållare och mittlinjen på kepsen måste bilda en enda rak linje.

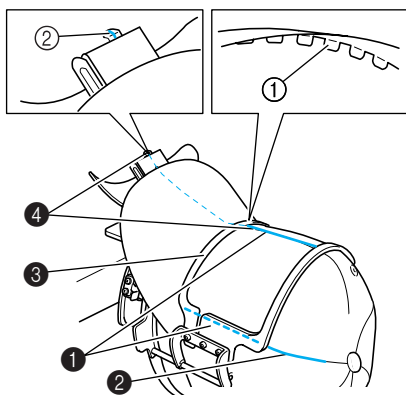

- ① Tänder på klämramens insida
② Mittlinje på brättets hållare

Anmärkning

- Lossa enligt kepsens form skruv ④ och justera klämramens läge ③ så att tänderna på insidan av klämramen ① riktas in med kepsbrättets botten ②.

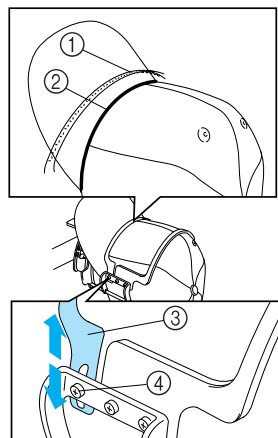

Anmärkning

- Om kepstyget är tjockt och klämramen inte kan stängas eller om tyget är tunt och kepsen sitter för löst i ramen justerar du klämramen.

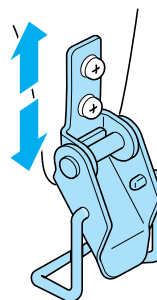

- 7** Medan du drar kepsen nedåt med en hand drar du i snabbbläsets spak för att låsa det.

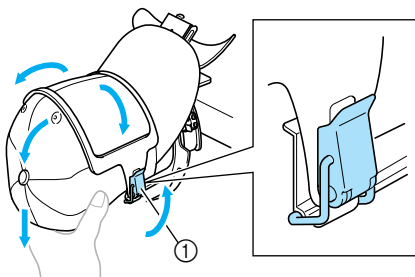

① Spak på snabbblås



Obs!

- Se till att det inte finns några rynkor inom klämramen. Annars blir kepsen feljusterad.

- 8** Samtidigt som du återigen drar i tyget runt kepsramen för att sträcka ut det justerar du broderingsläget.

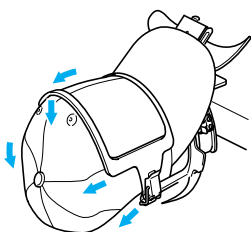

- 9** Dra brättets hållare uppåt så långt det går. Vrid sedan brättets hållare över kepsbrättet och sänk hållaren. Se sedan till att brättet får en något rundad form.

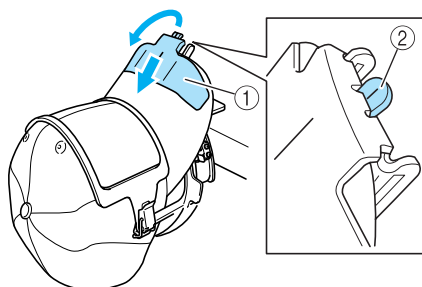

- ① Brättets hållare
② Mittlinje på brättets pressare
- Se till att skåran kommer ut.

- 10** Använd båda händerna, såsom bilden visar, för att trycka brättets sidor inåt och forma om det så att sidorna inte viks utåt.

Om mönstret broderas när brättets sidor är utåtvikta slår brättet emot maskinen och mönstret blir feljusterat.

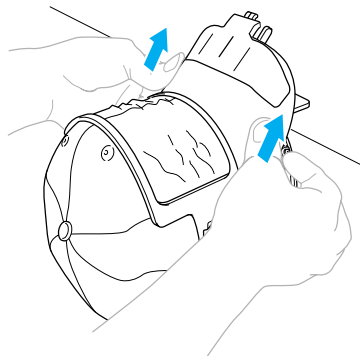

- 11** Sträck ut tyget i broderområdet så att det blir spänt.

När du trycker in brättets sidor kan tyget i kepsramen pressas ihop och bli löst. Dra tyget längs med den vänstra och högra sömmen samt sömmen i mitten i pilarnas riktning och sträck ut tyget så att broderområdet blir spänt.

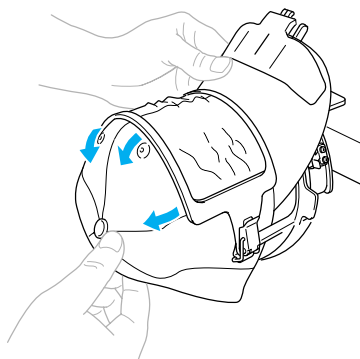

- Sedan är kepsen placerad i standardkepsramen.

12 Ta bort standardkepsramen från monteringsjiggen.

Tryck med tummarna på både den högra och vänstra hållaren på monteringsjiggen och dra sedan av broderramen, såsom bilden visar.

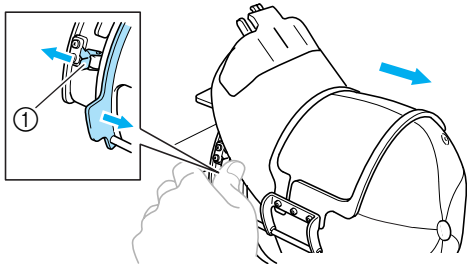

① Hållare

Fästa den avancerade kepsramen vid monteringsjiggen och placera en keps i ramen

Placera kepsen i den avancerade kepsramen som är fäst vid monteringsjiggen och ta sedan bort den avancerade kepsramen från monteringsjiggen med kepsen fastspänd. Fäst sedan den avancerade kepsramen vid kepsramens drivrem på maskinen.

1 Fäst den avancerade kepsramen vid monteringsjiggen.

Rikta in monteringsjiggens sida med spännet på kepsramen och skjut in kepsramen på plats.

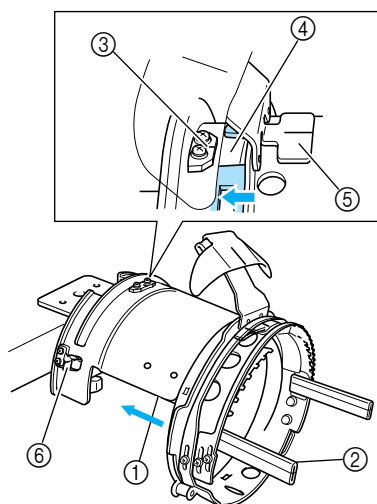

- ① Monteringsjiggens sida
 - ② Spänne på kepsram
 - Rikta in skåran på den avancerade kepsramen med styrplattan på monteringsjiggen och tryck sedan ramen på plats.
 - ③ Styrplatta på monteringsjiggen
 - ④ Skåra på den avancerade kepsramen
 - ⑤ Svettskyddshållare
 - ⑥ Hållare
- Den avancerade kepsramen fästs med de två hållarna (klämmorna), en på höger sida och en på vänster sida.

- 2** Öppna snabblåset på den avancerade kepsramen och koppla sedan bort regeln. Öppna klämramen. Öppna även brättets pressare.

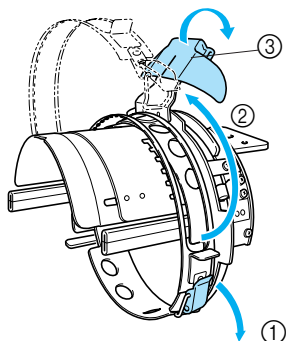

- ① Snabbås öppnat
- ② Klämram öppnad
- ③ Brättets pressare

- 3** Sätt fast styvnads materialet med stiften på kepsramen.

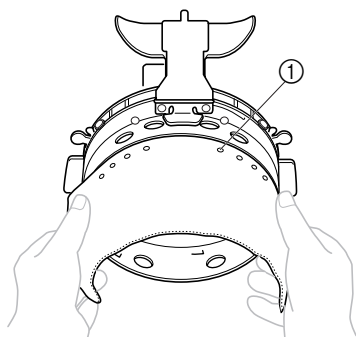

- ① Stift
- Se till att stiften går igenom styvnads materialet så att det sitter fast ordentligt.

- 4** Lyft upp svettskyddet på kepsens insida och placera sedan kepsen i den avancerade kepsramen.

Håll i båda sidorna av kepsen och rikta sedan in kanten på den nedre ramen med brättets botten.

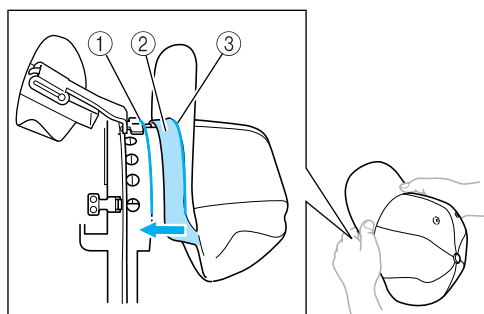

- ① Kant på nedre ram
- ② Svettskydd
- ③ Brättets botten

Rikta samtidigt in kepsens mittlinje med svettsskyddshållarens mittlinje på den avancerade kepsramen och skjut in svettsskyddet under svettsskyddshållaren.

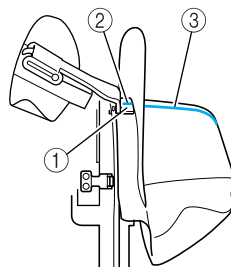

- ① Svettsskyddshållare
- ② Svettsskyddshållarens mittlinje
- ③ Kepsens mittlinje

- 5** Rikta in kepsens mittlinje med skåran på monteringsjiggen.

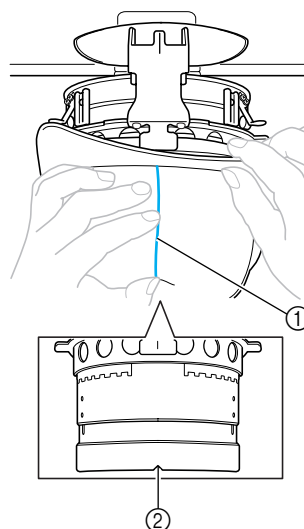

- ① Kepsens mittlinje
- ② Skåra på monteringsjigg

- 6** Placera kepsens svettsskydd i skåran på kepsramen.

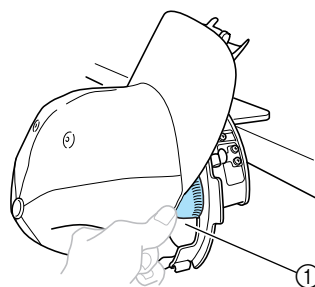

- ① Skåra på kepsram

7

- 7** Stäng klämramen så att kepsens brätte passerar mellan den inre klämramen och den yttre klämramen.

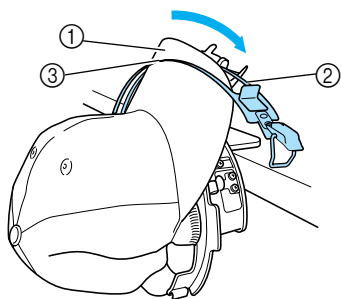

- ① Brätte
② Inre klämram
③ Yttre klämram

- 8** Rikta noggrant in klämramens tänder med brättets botten.

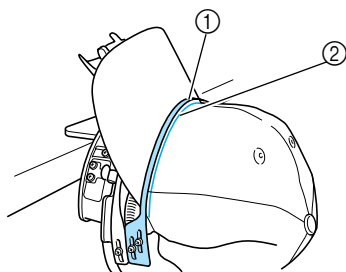

- ① Tänder på klämram
② Botten på brätte

Obs!

- Lossa de två skruvarna för den yttre klämramen och justera sedan den yttre klämramens position så att den överensstämmer med kepsens form och så att tänderna på klämramen riktas in med brättets botten.

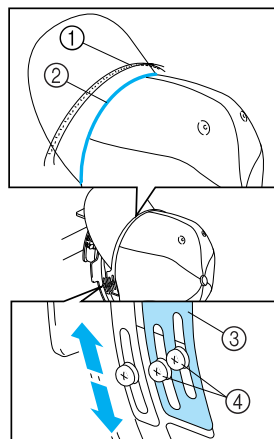

- ① Tänder på klämram
② Botten på brätte
③ Yttre klämram
④ Skruvar för yttre klämram

- 9** Justera den andra sidan på samma sätt.

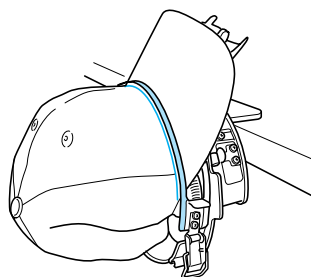

- 10** Stäng snabbblåsets spak.

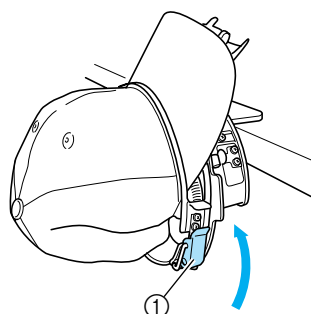

- ① Spak på snabbblås



Obs!

- Om kepstyget är tjockt och klämramen inte kan stängas eller om tyget är tunt och kepsen sitter för löst i ramen lossar du skruven för den inre klämramen och justerar sedan den inre klämramen.

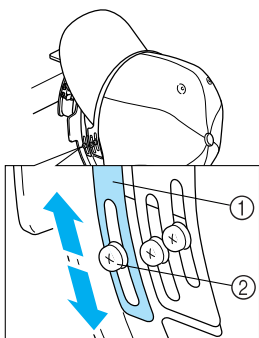

- ① Inre klämram
- ② Skruv för inre klämram

- 11** Dra ut kepsens ändrar från mitten så att ingen del av tyget sitter löst.

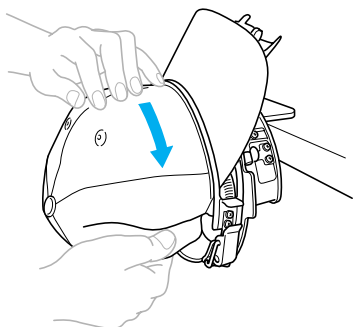

- 12** Använd klämmorna för att sätta fast kepsen.

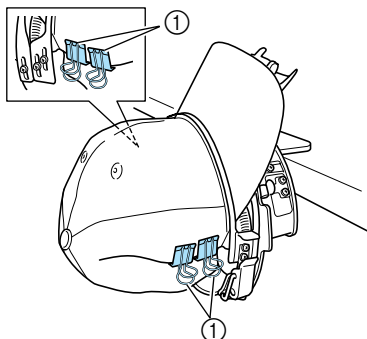

- ① Klämmor
- Upprepa steg 11 och 12 på andra sidan för att spänna tyg som sitter löst och sätt fast kepsen med klämmorna.

- 13** Dra brättets hållare uppåt så långt det går. Vrid sedan brättets hållare över kepsbrättet och sänk hållaren. Se sedan till att brättet får en något rundad form.

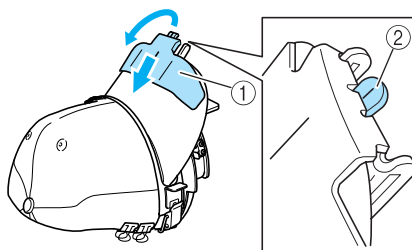

- ① Brättets hållare
- ② Mittlinje på brättets pressare
- Se till att skåran kommer ut.

- 14** Justera brättet så att det får en något rundad form.

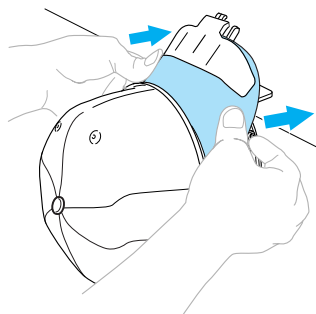

- Sedan är kepsen placerad i den avancerade kepsramen.

- 15** Ta bort den avancerade kepsramen från monteringsjiggen. Tryck med tummarna på både den högra och vänstra hållaren på monteringsjiggen och dra sedan av broderramen, såsom bilden visar.

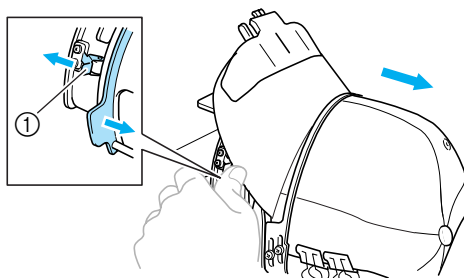

- ① Hållare

■ Fästa kepsramen på brodymaskinen

Kepsramens drivrem behövs för att fästa kepsramen på brodymaskinen. Innan du fäster kepsramen på maskinen fäster du kepsramens drivrem på vagnen. (Se "Montera kepsramens drivrem" på sida 171.)

- 1 Fäst kepsramen vid kepsramens drivrem.** Vrid broderingsläget åt sidan, såsom bilden visar, när du sätter in kepsramen så att kepsens brätte inte slår emot brodymaskinen.

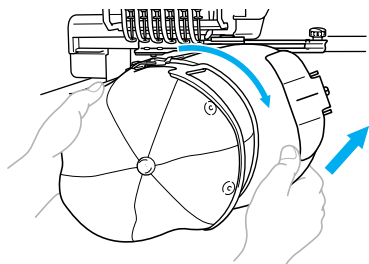

- Var försiktig så att inte kepsramen slår emot närliggande delar, t.ex. pressarfoten.

Efter att du har vridit kepsramen så att broderytan är vänd uppåt riktar du in ringen på kepsramens drivrem med ringen på kepsramen. Medan du skjuter kepsramen till vänster och höger riktar du in skåran på kepsramen med styrplattan på kepsramens drivrem och trycker sedan ramen på plats.

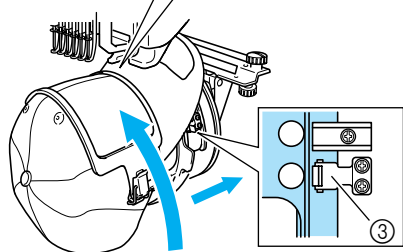
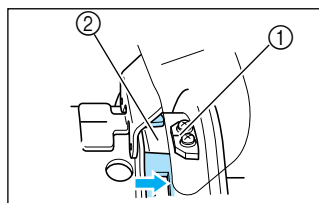

- ① Styrplatta på kepsramens drivrem
- ② Skåra på kepsram
- ③ Hållare

- Kepsramen fästs med de två hållarna, en på höger sida och en på vänster sida. Därefter är kepsramen färdigmonterad och du kan börja brodera kepsen.

■ Ta bort kepsramen

Efter att broderingen är klar tar du bort kepsramen och därefter kepsen.

- 1 Ta bort kepsramen från kepsramens drivrem.** Tryck med tummarna på de två hållarna på kepsramens botten och dra sedan av broderramen såsom bilden visar.

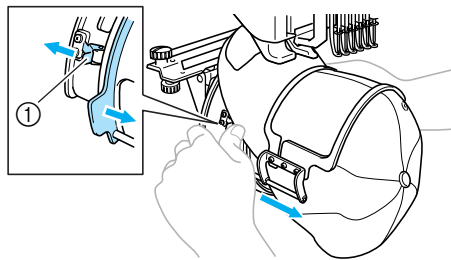

- ① Hållare

Vrid broderingsläget åt sidan, såsom bilden visar, när du tar bort kepsramen så att kepsens brätte inte slår emot brodymaskinen.

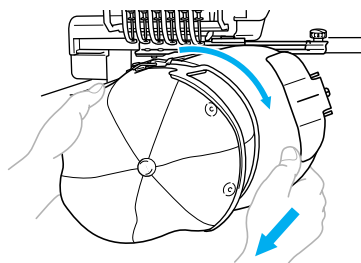

- Var försiktig så att inte kepsramen slår emot närliggande delar, t.ex. pressarfoten.

■ För standardkepsram

- 2 Öppna snabbblåset på kepsramen och ta sedan bort kepsen.**

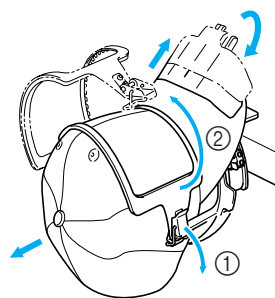

■ För avancerad kepsram

- 2** Efter att du tagit bort brättets hållare låser du upp snabblåset på kepsramen, tar bort klämmorna och därefter kepsen.

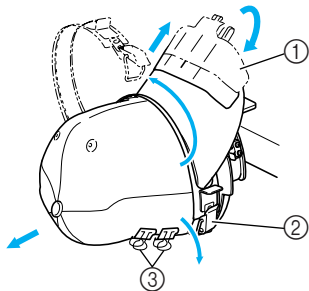

- ① Brättets hållare
- ② Snabbås
- ③ Klämmor

Montera broderramshållaren

Efter att du har broderat med kepsens broderram tar du bort stygnplåtens avståndsbricka och kepsramens drivrem och sätter sedan tillbaka broderramshållaren.

- 1** Ta bort stygnplåtens avståndsbricka.

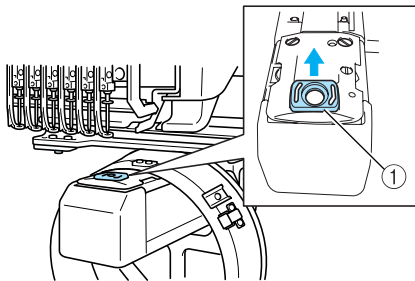

- ① Stygnplåtens avståndsbricka

- 2** Lossa de två nedre vingskruvarna.

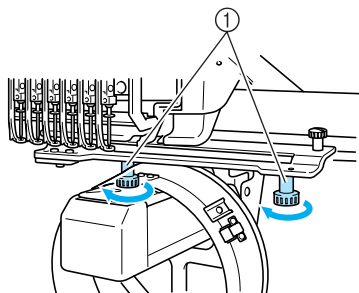

- ① Vingskruvar

- 3** Lossa de två övre vingskruvarna.

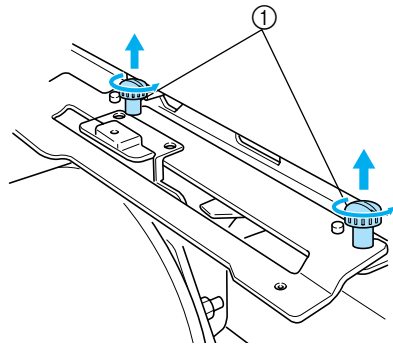

- ① Vingskruvar

- 4** Ta bort kepsramens drivrem.

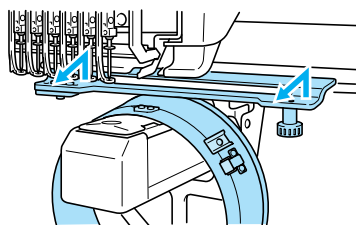

Obs!

- Var försiktig så att inte kepsramens drivrem slår emot närliggande delar, t.ex. pressarfoten.

- 5** Med hålet på svettskyddshållaren inriktat med mittlinjen på styrplattan infogar du de två vingskruvar som togs bort i steg 3 i hålen högst upp och drar sedan åt dem.

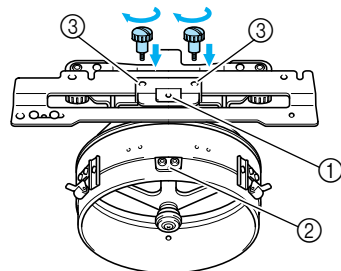

- ① Hål på svettskyddshållare
- ② Mittlinje på styrplatta
- ③ Hål ovanpå

- Sätt i vingskruvarna i hålen som kepsramens drivrem tidigare satt fast i (hålen som vingskruvarna togs bort från i steg 2 på sida 171).

► Den flyttbara delen av kepsramens drivrem sitter fast.

- 6** Rikta in hålen på broderramshållaren med stiften på vagnens monteringsplatta för ram.

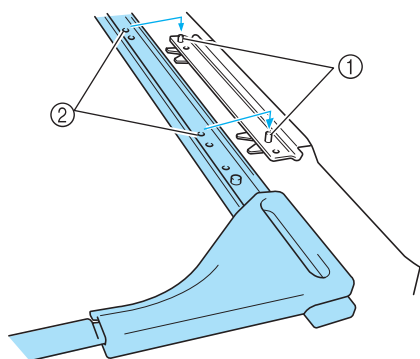

- ① Stift i vagnens monteringsplatta för ram
② Hål i broderramshållaren

- 7** Sätt fast broderramshållaren med de två vingskruvarna.

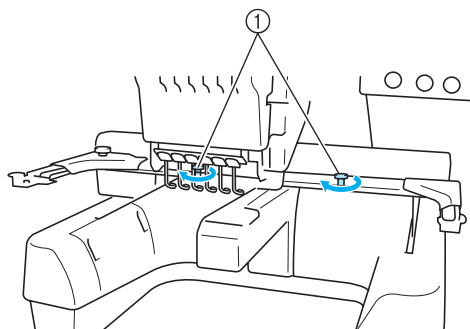

- ① Använd maskinens vingskruvar (vingskruvarna som togs bort i steg 1 på sida 171).

! VAR FÖRSIKTIG

- Använd den skivformade skruvmejseln och dra åt vingskruvarna ordentligt.

Ytterligare digitalinformation

När du skapar ett mönster för broderi med en kepsram ska du tänka på följande för att undvika registreringsproblem (feljusterade hål i mönstret).

- 1** Sy understygn.

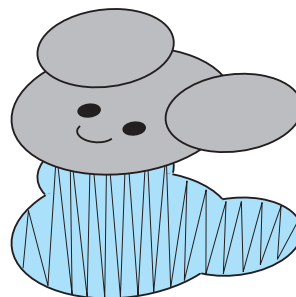

- 2** Börja brodermönstret från mitten och sy mot ändarna.

Med maskinen sys mönstren i den ordning de väljs när de kombineras. I följande exempel väljer du mönster i ordningen

“E” → “A” → “B” → “R” för att göra det kombinerade mönstret “BEAR” (björn).

BEAR

Felaktig sy-ordning



Rätt sy-ordning



Obs!

- Sy INTE från den ena änden till den andra eftersom tyget kan rynkas eller krympa.

- 3** När du syr mönstrens konturer ska du se till att stygnbredden på satinsömmarna är minst 2 mm och att stygnen överlappar tyget med minst 1 mm. Kontrollera även att inga trådövergångar från långa stygn finns i konturerna på varje del eller bokstav.

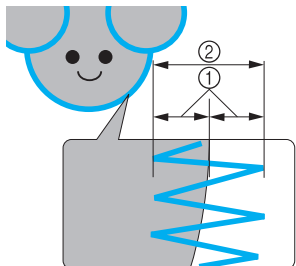

- ① Minst 1 mm
② Minst 2 mm

! VAR FÖRSIKTIG

- Sy inte fler än fyra överlappande lager.

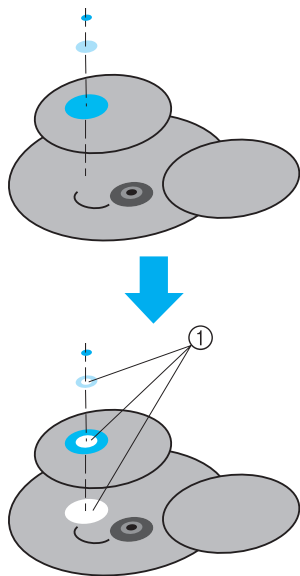

- ① Ange att överlappande områden inte ska sys.

Använda det valfria trådspolarsätet

När du spolar undertråden till en metallspole ska du använda det valfria trådspolarsätet. Nedan beskrivs hur det valfria trådspolarsätet används.

Försiktighetsåtgärder

Försiktighetsåtgärder när det gäller strömförsörjning finns på sida 14.

! VAR FÖRSIKTIG

- Se till att placera trådspolarsätet på en jämn och stabil yta.
- Använd bara de trådspolar som medföljer trådspolarsätet.

Valfritt trådspolarsäte och tillbehör

Kontrollera att följande trådspolarsäte och tillbehör medföljer.

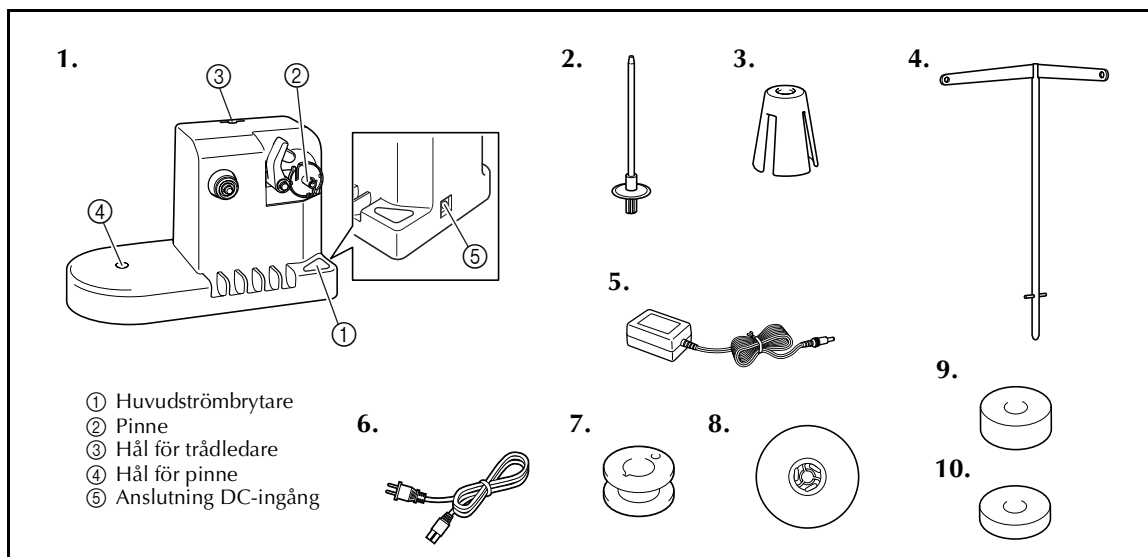

Nr	Namn	Artikelnummer	Nr	Namn	Artikelnummer
1	Trådspolarsäte	XC6598-151	6	Nätsladd	X59354-151 (STORBRIANNIEN) LN2284-001 (USA/KANADA) XA0070-151 (Europa) XC9548-051 (Australien)
2	Pinne	XC5949-151	7	Metallspolar (5)	100376-053
3	Dyna	XA0679-050	8	Lock	130012-054
4	Trådledare	XC6644-151	9	Vikt (L)	XC5974-151
5	Nätadapter	XC6643-051 XD0318-051 (Europa)	10	Vikt (S)	XC6631-051

* Trådspolarsätena kan ha olika artikelnummer beroende på var maskinen köptes.

Installera det valfria trådspolarsätet

Fäst pinnen, dynan och trådledaren vid trådspolarsätet.

- 1 **Sätt i pinnen och dynan.**
Sänk hållaren och sätt sedan pinnen i hålet.
Sätt därefter i dynan.

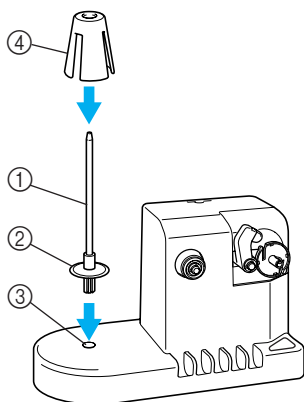

- ① Pinne
- ② Pinnhållare
- ③ Hål för pinne
- ④ Dyna

- 2 **Sätt i trådledaren.**
Sätt i trådledaren i hålet med stiften på trådledaren riktade med skårorna på sidan av hålet.

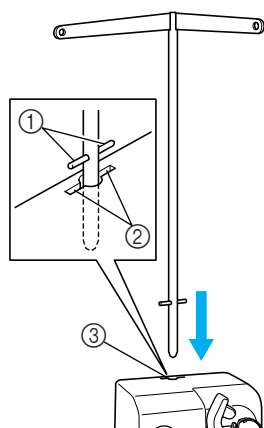

- ① Stift på trådledare
- ② Skåror på hål för trådledare
- ③ Hål för trådledare

- Sätt in trådledaren så långt som möjligt och se till att den sitter fast ordentligt.

Ansluta nätadaptern

- 1 **Sätt i nätsladdens kontakt i nätadaptern.**

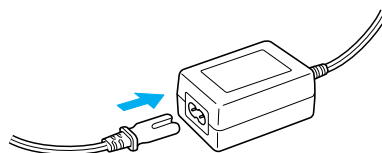

- 2 **Sätt i nätadapterns sladd i DC-ingången på trådspolarsätet och sätt sedan i nätsladdens kontakt i ett vanligt vägguttag.**

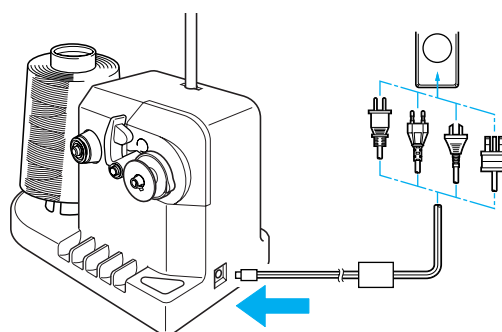

- Se till att kontakten i DC-ingången på trådspolarsätet sitter ordentligt fast.

! VAR FÖRSIKTIG

- Använd den medföljande nätadaptern. Om du använder någon annan nätadapter kan skador uppstå.
- Innan du ansluter eller kopplar bort nätadaptern ska du se till att enheten inte är på.
- När du har använt trådspolarsätet kopplar du bort det från uttaget.

Spola tråd på trådspolen

Förbered tråden och spolen med undertråd. Använd undertråd av bomull eller spunnen polyester (från 74 decitex/2 till 100 decitex/2).

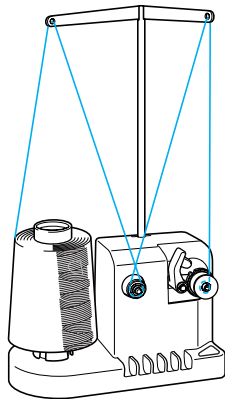

- 1** Rikta in skåran på trådspolen med fjädern på pinnen, och sätt sedan trådspolen på pinnen.

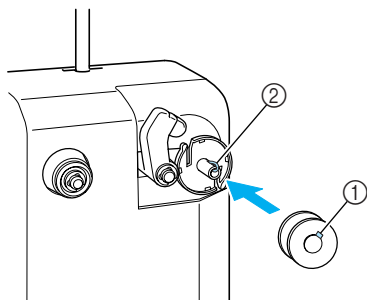

- ① Skåra på trådspolen
② Fjäder på pinnen

- 2** Sätt trådrullen på pinnen.

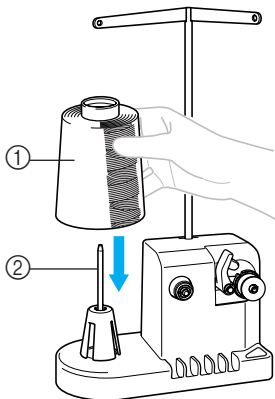

- ① Trådrulle
② Pinne

Obs!

- När du använder en liten rulle ska du ta bort dynan och placera rullen direkt på pinnen. Använd även det medföljande locket så att den lilla rullen är stabil.

- 3** För tråden genom hålet till vänster om trådledaren mot trådspolans framsida.

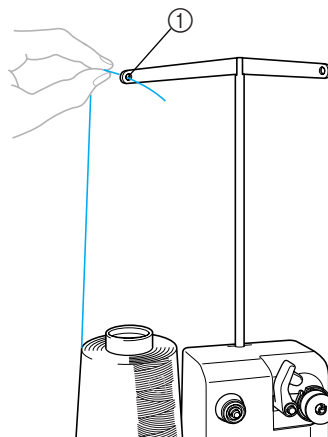

- ① Hål i trådledare

- 4** För tråden runt trådspännaren såsom bilden visar. Se till att tråden matas på rätt sätt runt trådspännaren.

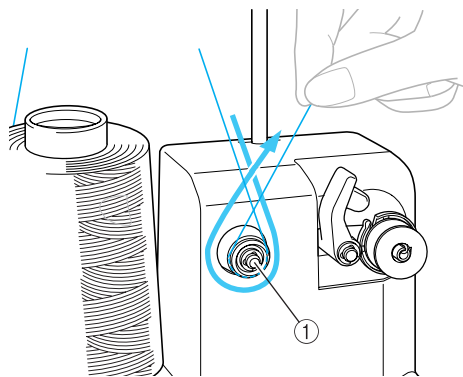

- ① Trådspännare

- 5** För tråden genom hålet till höger om trådledaren mot maskinens baksida.

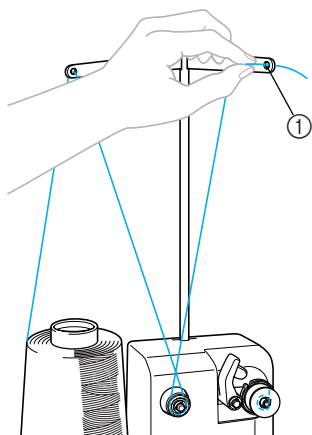

① Hål i trådledare

- 6** Spola tråden medurs runt trådspolen 4 eller 5 gånger såsom bilden visar.

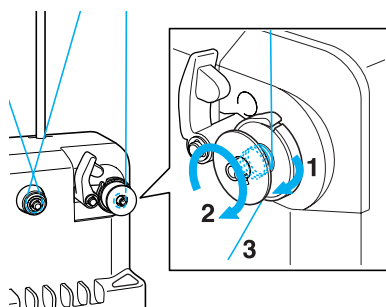

- 7** För trådänden genom spåret på trådspolarsätet och dra tråden. Trådkäraren skär av tråden.

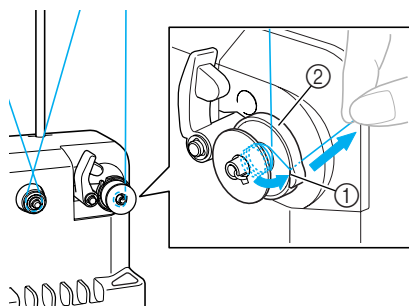

① Spår
② Trådspolarsäte

Obs!

- Var noga med att följa anvisningarna. Om trådspolen spolas utan att trådkäraren skär av tråden när undertråden håller på att ta slut kan tråden trasslas in runt spolen så att nålen går av.

- 8** Skjut in spolhållaren tills den snäpper på plats.

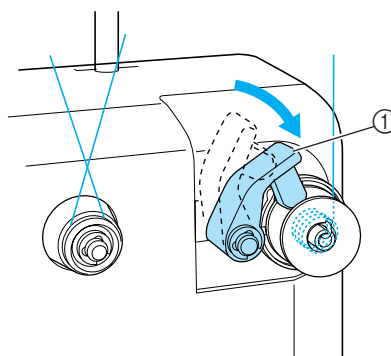

① Spolhållare

- 9** Tryck på huvudströmbrytaren för att börja spola tråden.

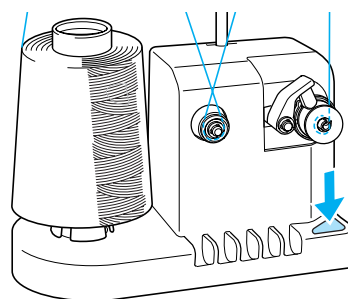

► Börja spola tråd på trådspolen.

- 10** Trådspolen slutar automatiskt att snurra när den är full och spolhållaren återgår till det ursprungliga läget.

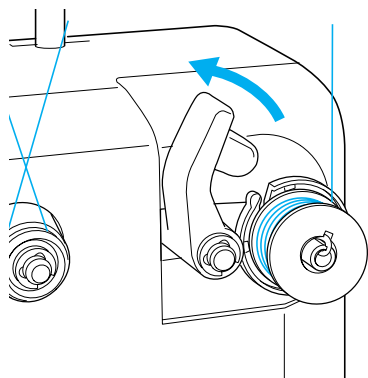

- 11** Ta bort trådspolen.

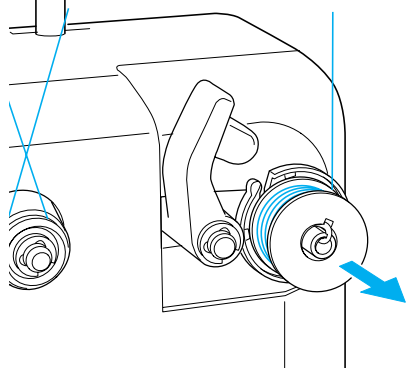

Obs!

- Dra inte i trådspolarsätet när du tar bort trådspolen. Detta kan medföra att trådspolarsätet lossnar eller faller av och att trådspolarsätet skadas.

- 12** Dra tråden genom skåran på trådspolarsätet för att skära av tråden med trådkäraren.

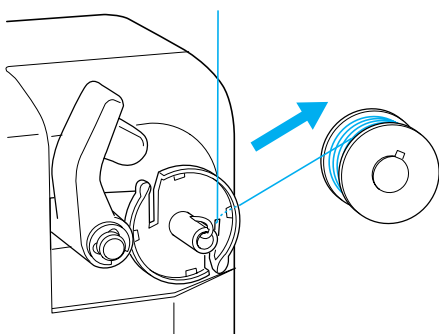

! VAR FÖRSIKTIG

- Kontrollera att undertråden har spolats på rätt sätt. Annars kan nålen gå av eller trådspänningen bli fel.

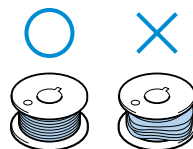

- Var noga med att rengöra spolkapseln varje gång du byter spole. Trådvas och damm samlas lätt runt hålet i spänningsfjäders på spolkapseln vilket leder till felaktig trådspänning. För information om hur du rengör spolkapseln, se sida 195.
- Var noga med att kontrollera undertrådens spänning varje gång du byter spole.
- Beroende på undertrådstyp kan spänningen variera. Var noga med att kontrollera undertrådens spänning och justera spänningen om nödvändigt. För en metallspole använder du båda vikterna, stor (L) och liten (S). För detaljerade anvisningar om hur du justerar spänningen, se sida 85.

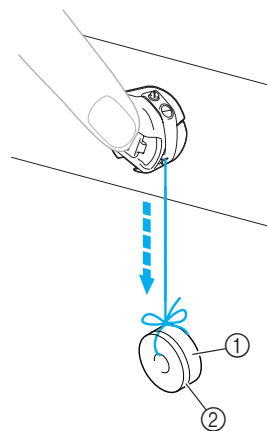

- ① Vikt (L) (artikelnummer: XC5974-151)
② Vikt (S) (artikelnummer: XC6631-051)

- Om trådspolningen avbryts innan den är klar: Trådspolarsätet stannar automatiskt om tråden inte matas fram, t.ex. om den trasslar in sig på pinnen. Om detta uppstår ska du trä trådspolarsätet och sedan spola tråden på rätt sätt.

Underhåll

Nedan beskrivs grundläggande underhåll av brodymaskinen. Se till att maskinen alltid är ren eftersom den annars kan sluta att fungera.

Rengöra LCD-skärmen

Om LCD-skärmen är smutsig ska du torka av den försiktigt med en torr, mjuk trasa. Använd inte organiska rengöringsmedel.

Rengöra maskinytan

Om maskinytan är något smutsig ska du torka av den med en torr, mjuk trasa. Om maskinen däremot är mycket smutsig ska du fukta en trasa i neutralt rengöringsmedel, krama ur den ordentligt och sedan torka av maskinytan. När du rengjort den med en fuktad trasa, torkar du av den med en torr trasa.

! VAR FÖRSIKTIG

- Dra ur nätsladden innan du rengör maskinen, annars kan du skadas eller få en elstöt.



Obs!

- Använd inte kemiska produkter som bensen eller thinner.

Rengöra kroken

Avlägsna ludd och damm regelbundet så fungerar krokhylsan bättre. Använd den medföljande rengöringsborsten.

- 1 Stäng av brodymaskinen.

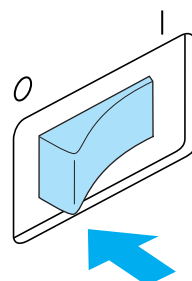

! VAR FÖRSIKTIG

- Dra ur nätsladden innan du rengör maskinen, annars kan du skadas eller få en elstöt.

- 2 Öppna krokluckan och ta bort spolkapseln. (Se sida 18.)

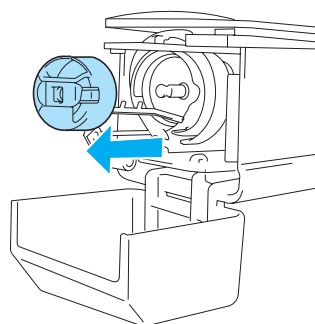

- 3** Använd den medföljande rengöringsborsten för att ta bort ludd och damm från hylsan och området runt den.

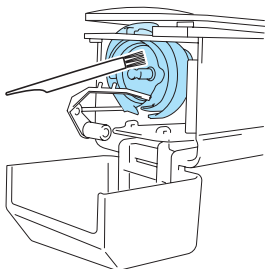

! VAR FÖRSIKTIG

- Om kroken är repig eller skadad ska du kontakta en auktoriserad återförsäljare.

- 4** Efter rengöringen sätter du in spolkapseln i kroken och stänger sedan kroklockan. (Se sida 19.)

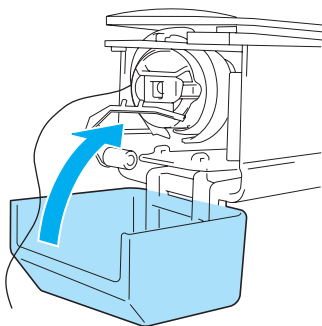

Rengöra runt stygnplåten

Om ludd och damm samlats runt den rörliga kniven, den fasta kniven eller trådållaren kan det leda till att tråden inte klipps av på rätt sätt eller att delar av maskinen skadas. Se till att rengöra området runt stygnplåten en gång i månaden. Använd vinkelskruvmejseln och medföljande rengöringsborste.

- 1** Stäng av brodyrmaskinen.

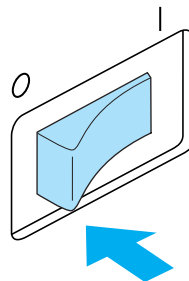

! VAR FÖRSIKTIG

- Dra ur nätsladden innan du rengör maskinen, annars kan du skadas eller få en elstöt.

- 2** Ta bort stygnplåten. Lossa skruvarna med en vinkelskruvmejsel och ta sedan bort stygnplåten.

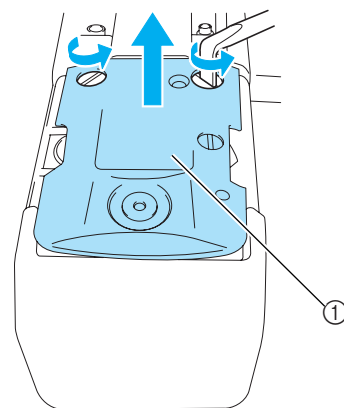

① Stygnplåt

- 3** Använd medföljande rengöringsborste för att avlägsna ludd och damm från den rörliga kniven, den fasta kniven, trådhållaren och områdena runt dem.

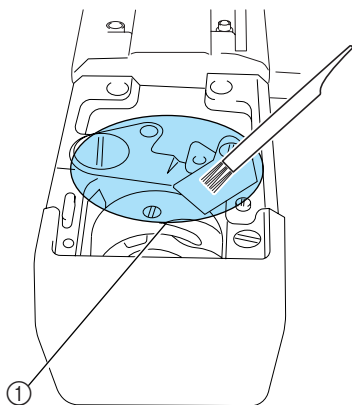

① Avlägsna allt ludd på detta område

- 4** Efter rengöringen fäster du stygnplåten i motsatt ordning till hur den togs bort i steg 2.

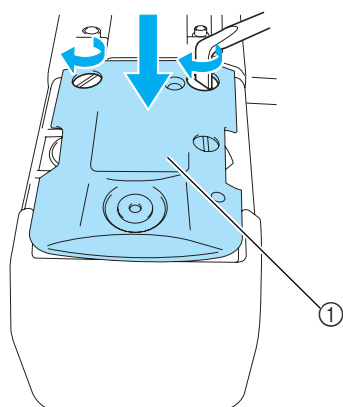

① Stygnplåt

Rengöra spolkapseln

Trådvax och damm samlas lätt runt hålet i spännfjäders på spolkapseln vilket leder till felaktig trådspänning. Därför bör kapseln rengöras varje gång spolen byts ut.

Använd en bit papper med ett visitkorts tjocklek.

- 1** Öppna kroklockan, ta bort spolkapseln och ta sedan bort spolen. (Se sida 18.)

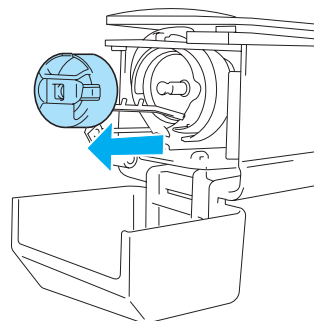

- 2** Skjut in papperet under spännfjäders för att avlägsna damm.

Använd ett hörn på papperet för att avlägsna damm från hålet.

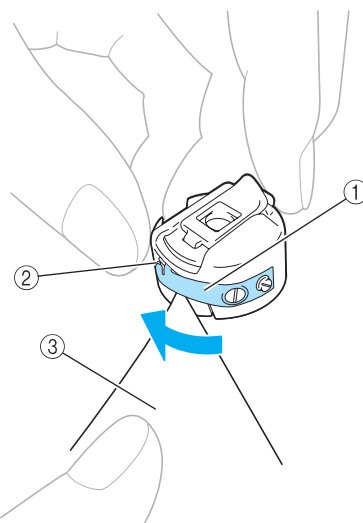

① Spännfjäder
② Hål
③ Papper

**Obs!**

- Böj inte spännfjädersn. Använd inte heller något annat än tjockt papper eller papper med angiven tjocklek för att rengöra spolkapseln.

- 3** Använd medföljande rengöringsborste för att avlägsna ludd och damm från insidan av spolkapseln.

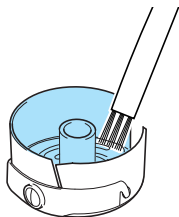

- 4** Efter rengöringen sätter du in spolen i spolkapseln och spolkapseln i kroken och stänger sedan kroklockan. (Se sida 19.)

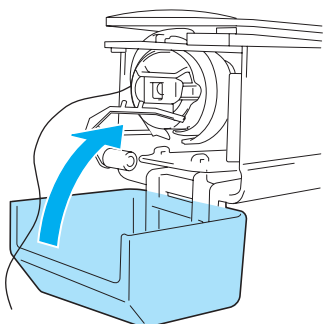
**Smörja maskinen**

För att öka livslängden på brodymaskinens delar och få maskinen att fungera korrekt ska du smörja in maskinen innan den används första gången. Efter det häller du en droppe olja på kroken en gång om dagen före användning och en droppe olja på den nedre nålstångens filtpackning efter 40-50 timmars maskin användning.

■ **Smörja hylsan**

- 1** Stäng av brodymaskinen.

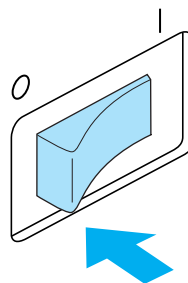

! VAR FÖRSIKTIG

- Dra ur nätsladden innan du rengör maskinen, annars kan du skadas eller få en elstöt.

- 2** Öppna kroklockan och ta bort spolkapseln. (Se sida 18.)

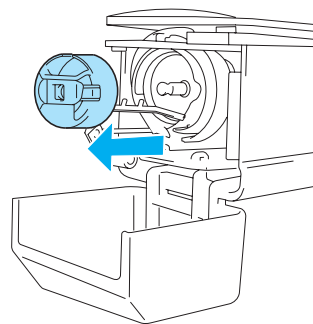

- 3** Vrid handhjulet (ca 50 grader) för att flytta krokhylsan till ett läge där den lätt kan smörjas.

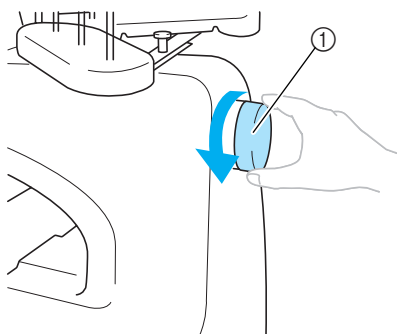

- ① Handhjul
• Var noga med att vrida handhjulet moturs.

- 4** Häll en droppe olja på kroken.

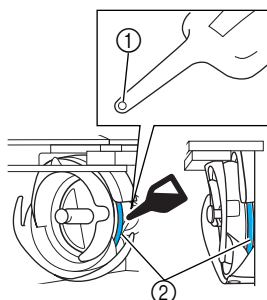

- ① Gör ett litet hål i oljeflaskan.
② Applicera olja här.
• Använd ett spetsigt föremål för att göra ett litet hål i toppen av den medföljande oljeflaskan innan du använder den.

- 5** Efter smörjningen sätter du in spolkapseln i kroken och stänger sedan krokkluckan. (Se sida 19.)

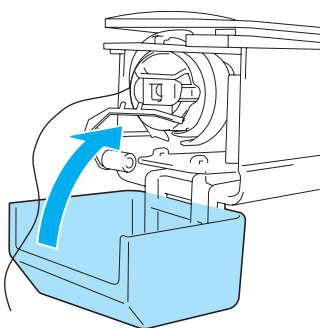

■ Smörja nålstängerna

Från broderskärmen väljer du en nålstång i taget. Dra ned vald nålstång och lås fast den på plats (se sida 72). Häll en droppe olja på den nedre nålstångens filtpackning.

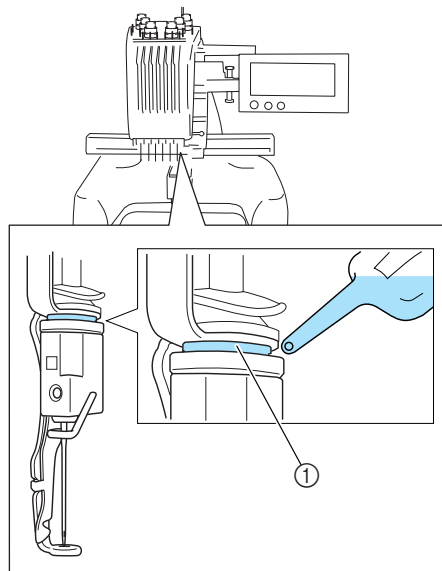

- ① Applicera olja här.
• Om du applicerar för mycket olja kan det droppa på syprojektet.

⚡ Obs!

- Applicera en droppe olja på kroken en gång om dagen före användning.
- Applicera en droppe olja på den nedre nålstångens filtpackning efter 40-50 timmars sytid.
- Applicera endast symaskinsolja. Om du använder någon annan typ av olja kan brodyrmaskinen skadas.
- Applicera inte för mycket olja. Tyget eller tråden kan smutas ned. Om för mycket olja appliceras torkar du bort överflödet med en trasa.
- Om tråden går sönder medan du syr eller ett störande ljud hörs när du använder kroken ska du applicera olja på hylsan.

Felsökning

Felsökning på skärmen

Brodyrmaskinen är utrustad med en enkel felsökningsfunktion om problem uppstår när du syr. Tryck på knappen som visar problemet och kontrollera sedan de orsaker som visas.

1 Tryck på .

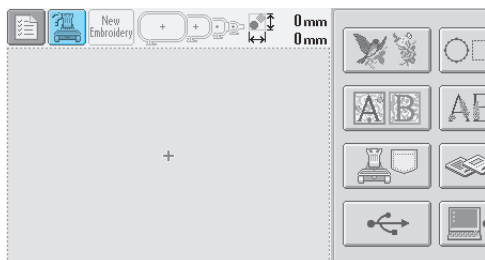

2 Tryck på **TROUBLESHOOTING**.

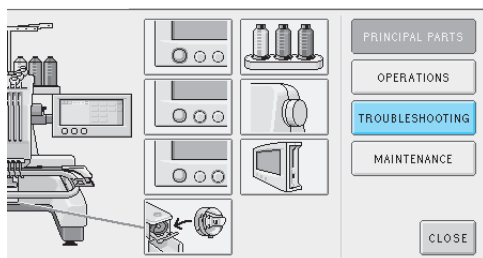

3 Tryck på knappen som innehåller en beskrivning av problemet.

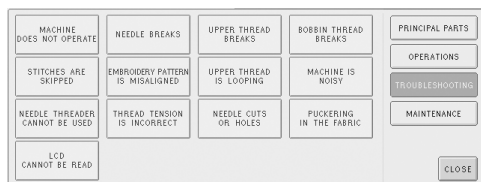

4 Kontrollera de problem som visas.

[The embroidery machine does not operate.]
 The machine is not turned ON : Turn on the embroidery machine.
 The embroidery machine has not been unlocked : Touch the unlock key.
 The start/stop button was not pressed : With the machine unlocked, press the start/stop button.
 Upper tension dial is over tightened : Make sure tension disk rotates when pulling on thread.

5 Efter att ha kontrollerat önskad information trycker du på **CLOSE**.

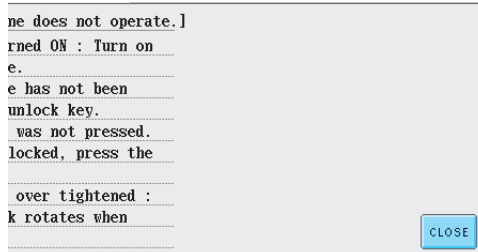

6 Tryck på **CLOSE**.

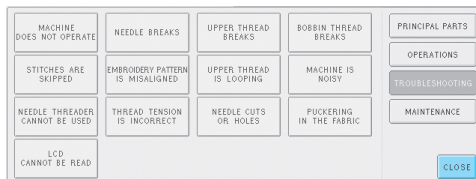

► Skärmen som visades innan du tryckte på  visas.

Felsökning

Om maskinen inte fungerar som den ska ska du kontrollera följande punkter innan du begär service. Kontakta din auktoriserade återförsäljare om den föreslagna lösningen inte åtgärdar problemet.

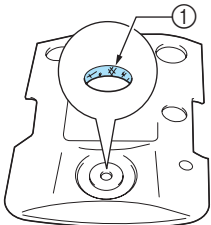
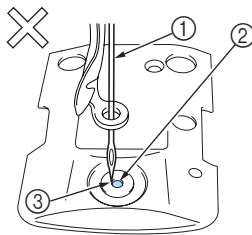
Fel	Möjlig orsak	Lösning	Referenssida
Brodyrmaskinen fungerar inte.	Maskinen är inte påslagen.	Slå på brodyrmaskinen.	s.20
	Maskinen har inte låsts upp.	Tryck på upplåsningsknappen.	s.42
	Du tryckte inte på start/stopp-knappen.	När maskinen är upplåst trycker du på start/stopp-knappen.	s.42
Nålen går av.	Nålen är inte korrekt monterad.	Montera nålen korrekt.	s.63
	Nålens stoppskruv är lös.	Använd sexkantskrummejseln för att dra åt nålens stoppskruv ordentligt.	s.63
	Nålen är böjd eller slö.	Byt ut nålen mot en ny.	s.15, 63
	Området runt hålet i stygnplåten är skadat. 	Byt ut stygnplåten. Kontakta närmaste auktoriserade återförsäljare.	
	Nålen slår emot/rör stygnplåten. 	Byt ut nålen. Kontakta närmaste auktoriserade återförsäljare.	
Pressarfoten är för högt inställd och inte rätt placerad. Nålen slår emot/rör pressarfoten.	Kontakta närmaste auktoriserade återförsäljare.		

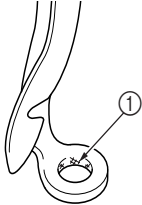
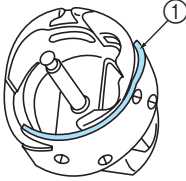
Fel	Möjlig orsak	Lösning	Referenssida
	<p>Området runt broderfotens hål är skadat.</p>  <p>① Repor eller försänkningar</p>	<p>Byt ut pressarfoten. Kontakta närmaste auktoriserade återförsäljare.</p>	
	<p>Glidyten på krokhylsan är inte slät. Det finns repor eller försänkningar på den.</p>  <p>① Området runt krokhylsan</p>	<p>Kontakta närmaste auktoriserade återförsäljare.</p>	
Nålen går av.	<p>Kroken är inte korrekt monterad.</p>	<p>Kontakta närmaste auktoriserade återförsäljare.</p>	
	<p>Krokspärren är inte rätt monterad, kroken roterar ett helt varv.</p>	<p>Kontakta närmaste auktoriserade återförsäljare.</p>	
	<p>Övertråden är felaktigt trädd. Övertråden fastnar någonstans.</p>	<p>Dra med handen i övertråden under pressarfoten och kontrollera att tråden rör sig obehindrat. Om tråden inte rör sig är den felaktigt trädd. Trä övertråden på rätt sätt. Se till att tråden fångas upp av nålstångens trådledare.</p>	<p>s.35-38</p>
	<p>Övertråden är för hårt spänd. Den rör sig inte som den ska</p>	<p>Minska övertrådens spänning och se till att trådspännaren roterar när den drar i tråden.</p>	<p>s.86</p>
	<p>Spolen som används är inte konstruerad speciellt för denna maskin.</p>	<p>Använd rätt spole.</p>	<p>s.15</p>
	<p>Nålen och kroken passerar inte varandra på rätt sätt.</p>	<p>Krokens tidsinställningen kanske är avstängd. Kontakta närmaste auktoriserade återförsäljare.</p>	
	<p>Det är ett glapp (framåt/bakåt) i nålstångsfacket.</p>	<p>Kontakta närmaste auktoriserade återförsäljare.</p>	
	<p>Broderdatans trådtäthet är för hög. Tre eller fler överlappande stygn sys.</p>	<p>Med hjälp av ett datadesignsystem åtgärdar du trådtätheten och inställningarna för överstygn i broderdata.</p>	<p>s.100</p>

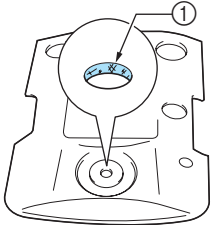
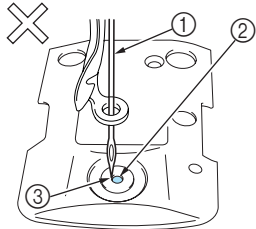
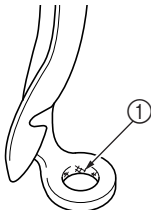
Fel	Möjlig orsak	Lösning	Referenssida
Övertråden går av.	Nålen är inte korrekt monterad.	Montera nålen korrekt.	s.63
	Nålens stoppskruv är lös.	Använd sexkantskrummejseln för att dra åt nålens stoppskruv.	s.63
	Nålen är böjd eller slö.	Byt ut nålen mot en ny.	s.15, 63
	Området runt hålet i stygnplåten är skadat.  ① Repor/försänkningar	Byt ut stygnplåten eller kontakta närmaste auktoriserade återförsäljare.	
	Nålen rör stygnplåten.  ① Nål ② Hål i stygnplåten ③ Nålen rör hålet	Kontakta närmaste auktoriserade återförsäljare.	
	Pressarfoten är för högt inställd och inte rätt placerad. Nålen slår emot/rör pressarfoten.	Kontakta närmaste auktoriserade återförsäljare.	
	Området runt broderfotens hål är skadat.  ① Repor/försänkningar	Byt ut pressarfoten. Kontakta närmaste auktoriserade återförsäljare.	
Använda en tunn tråd, t.ex. metalltråd.	Sänk maskinens syhastighet.	s.91	

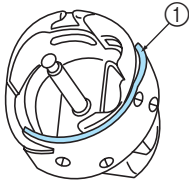
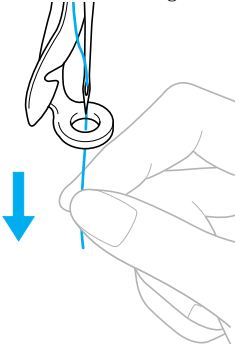
Fel	Möjlig orsak	Lösning	Referenssida
Övertråden går av.	<p>Glidytan på kroken är inte slät. Den är utsatt för slitage.</p>  <p>① Området runt krokhylsan</p>	Kontakta närmaste auktoriserade återförsäljare.	
	Tråden är lös i området runt kroken.	Ta bort den lösa tråden. Rengör kroken om tråden trasslat in sig i den.	s.193
	Glappet mellan kroken och hylsan är för stort.	Kontakta närmaste auktoriserade återförsäljare.	
	Kroken roterar inte obehindrat.	Avlägsna ludd, rengör och applicera olja.	s.193, 196
	Det går inte att justera mellanrummet mellan krokspärren och kroken.	Kontakta närmaste auktoriserade återförsäljare.	
	Övertråden är felaktigt trådd.	 <p>Dra med handen i övertråden under pressarfoten och kontrollera att tråden rör sig obehindrat. Om tråden inte rör sig obehindrat är den felaktigt trådd. Ta bort tråden och trä maskinen igen. Se till att tråden är rätt placerad i nålstångens trådledare.</p>	s.35-38
	Övertråden är inte placerad i den övre eller mittersta trådledaren.	Se till att tråden passerar helt och hållet under den övre och mittersta trådledaren.	s.36-37
	Tråden har knutar eller är trasslig.	Ta bort knutar och trassel.	
	Övertråden är för hårt spänd.	Minska övertrådens spänning.	s.86
	Fel spänning på undertråden. Tråden rullar inte obehindrat ur spolkapseln.	Justera undertrådens spänning.	s.85
	Spolkapseln är skadad.	Byt ut spolkapseln mot en ny.	s.15
	Undertråden är felaktigt spolad.	Kontrollera att spolen är rätt spolad så att ca 80 % av den är full och att tråden är jämnt spolad. Om spolen inte är rätt spolad ska du ersätta den med en som är rätt spolad eller spola tillbaka tråden på spolen.	s.15
	Spolen som används är inte konstruerad speciellt för denna maskin.	Använd rätt spole.	s.15

Fel	Möjlig orsak	Lösning	Referenssida
Övertråden går av.	Den automatiska nåltrådningsfunktionen har gått sönder.	Kontakta närmaste auktoriserade återförsäljare.	
	Det finns lim på nålen.	Byt ut nålen.	s.63
	Tyget är inte spänt.	Sträck ut tyget i broderramen ordentligt så att det blir spänt.	s.28, 67
	Trådkvaliteten är dålig.	Trådkvaliteten är för dålig eftersom tråden är gammal. Byt ut tråden.	
	Broderdata innehåller stygn med ett avstånd på noll.	Ta bort alla stygn med ett avstånd på noll.	s.150
	Broderdata innehåller många stygn med ett mycket litet avstånd.	Ta bort alla stygn med ett litet avstånd.	s.150
	Broderdatans trådtäthet är för hög. Tre eller fler överlappande stygn sys.	Med hjälp av ett datadesignsystem åtgärdar du trådtätheten och inställningarna för överstygn i broderdata.	s.100
Undertråden går av.	Undertråden är felaktigt trådd.	Trä undertråden på rätt sätt.	s.19
	Spolen är repad eller snurrar inte obehindrat.	Byt ut spolen.	s.18
	Spolkapseln är skadad.	Byt ut spolkapseln.	s.18
	Tråden trasslar sig.	Ta bort tråden som fastnat och rengör kroken.	s.193
	Spolen som används är inte konstruerad speciellt för denna maskin.	Använd rätt spole.	s.15
Maskinen hoppar över stygn.	Övertråden är felaktigt trådd.	Trä övertråden på rätt sätt.	s.35
	Nålen är böjd eller slö.	Byt ut nålen mot en ny.	s.15, 63
	Nålen är inte korrekt monterad.	Montera nålen korrekt.	s.63
	Det är damm under stygnplåten eller på kroken.	Rengör kroken och stygnplåten.	s.193, 194
	Nålen och kroken passerar inte varandra på rätt sätt.	Kontakta närmaste auktoriserade återförsäljare.	
	Tråden lindas antingen för hårt eller för löst.	Om tråden är felaktigt lindad kan oregelbundna öglor bildas. Försök med en ny trådrulle.	
Brodermönstret är feljusterat.	Tråden trasslar sig.	Använd pincett för att avlägsna tråd som fastnat i kroken.	
	Tyget är inte rätt placerat i broderramen (tyget är t.ex. inte spänt).	Om tyget inte är spänt kan mönstret bli feljusterat och stygnen kan krympa. Var noga med att placera tyget på rätt sätt i broderramen.	s.28, 67
	Broderramen är för stor för broderiet.	Använd en broderram vars storlek passar broderiet.	s.65

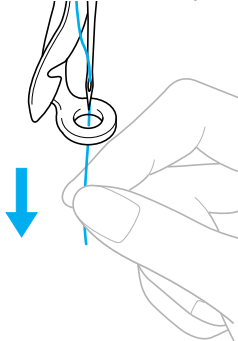
Fel	Möjlig orsak	Lösning	Referenssida
Brodermönstret är feljusterat.	Styvnadsmaterial (bakgrundsmaterial) används inte.	Använd styvnadsmaterial (bakgrundsmaterial) vid brodering på tunna eller töjbara tyger, tyger med grov väv eller tyger där stygnen lätt krymper. <Vid användningen av den valfria kepsramen> Använd hårt styvnadsmaterial när du broderar på kepsar av mjukt material.	s.66
	Broderammen är inte fäst vid vagnen på rätt sätt.	Fäst broderammen vid vagnen på rätt sätt. Se till att stiften på broderamshållarens högra och vänstra arm passar in i hålen på broderramens handtag.	s.30
	Broderramens vagn slår emot föremål.	Mönstret kan bli feljusterat om vagnen eller broderammen slår emot föremål. Se till att det inte finns några föremål inom broderramens användningsområde.	
	Tyget har fastnat eller klämts.	Stanna maskinen och placera tyget på rätt sätt.	
	Vagnen flyttade sig när broderammen togs bort.	Mönstret kan bli feljusterat om pressarfoten tryckts ned eller vagnen flyttats medan du bytte undertråd, nål eller arbetade nära broderammen. Var försiktig när du tar bort och sätter tillbaka broderammen samtidigt som du byter undertråd, nål eller arbetar nära broderammen. Om vagnen flyttar sig ska du stänga av maskinen och sedan slå på den igen. Rätt ramplacering när maskinen stannade finns lagrat i maskinens minne och broderammen återgår till rätt placering.	
	Designen ställdes inte in på rätt sätt.	Designen kan behöva mer dragkompensation eller understygn för töjbara eller luddiga tyger.	
Det finns öglor på övertråden.	Övertråden är för löst spänd. 	Efter att övertråden har passerat genom hålet i pressarfoten drar du tråden med handen för att kontrollera trådspänningen. Om det är svårt att fastställa jämför du den med andra nålstänger där det inte finns öglor.	s.86

Fel	Möjlig orsak	Lösning	Referenssida
Det finns öglor på övertråden.	Trådspänningen överensstämmer inte med trådspänningsknappens spänning.	Om det inte går att justera trådspänningen kan trådvas och damm ha samlats på den övre eller mittersta trådledarplåten så att trådledarplåtarna har höjts. Rengör trådledarplåtarna.	
	Trådkvaliteten är dålig.	Försök med en annan tråd. Om problemet inte längre kvarstår efter att du bytt tråd är trådkvaliteten problemet. Byt ut tråden mot en annan tråd av bra kvalitet.	
Maskinen låter mycket.	Ludd kan ha samlats runt kroken.	Rengör kroken.	s.193
	Övertråden är felaktigt träd.	Kontrollera trådvägen och trä sedan övertråden igen.	s.35
	Kroken är skadad.	Byt ut kroken. Kontakta närmaste auktoriserade återförsäljare.	
	För lite olja applicerades.	Smörj rekommenderade delar.	s.196
Nåltrådaren kan inte användas.	Nålen är inte i rätt läge.	Tryck på knappen för att flytta den tråddedare som ska träs i broderingsläget.	s.40
	Rekommenderade nålar används inte på den här maskinen.	Byt ut nålen mot en rekommenderad nål.	s.15, 63
	Nålen är inte korrekt monterad.	Montera nålen korrekt.	s.15, 63
	Kroken på den automatiska nåltrådningsfunktionen är böjd.	Kontakta närmaste auktoriserade återförsäljare.	s.15, 63
Fel trådspänning.	Övertråden är felaktigt träd.	Kontrollera trådvägen och trä sedan övertråden igen.	s.35
	Undertråden är felaktigt träd.	Trä undertråden på rätt sätt.	s.19
	Fel spänning på undertråden.	Justera undertrådens spänning.	s.85
Övertråden åker ut från nålen när du börjar brodera.	Om en kort bit tråd finns kvar när tråden har klippts av kan tråden åka ut ur nålen när broderingen börjar igen.	Ställ in återstående trådlängd till "LONG TAIL" på inställningskärmens andra sida.	s.150
Övertråden når inte undertråden när broderingen påbörjas.	Det finns ingen mer tråd på spolen, tråden matas inte fram från spolen eller tråden som matas från spolen är för kort.	Trä undertråden på rätt sätt.	s.19

Fel	Möjlig orsak	Lösning	Referenssida
Även om tråden inte är trasig visas ett felmeddelande om detta och maskinen stannar.	Om sensorn som anger att tråden är trasig i trådspännaren på trådspänningsknapparna inte känner av att tråden matas fram trots att maskinen är på visas ett felmeddelande om trasig tråd och maskinen stannar. Om tråden kom ut från trådspännaren trots att tråden inte är trasig känner maskinen av att tråden inte matas fram och stannar.	Trä tråden på rätt sätt genom trådspännaren. Om felmeddelandet om trasig tråd visas efter att maskinen har trätts på nytt kanske sensorn är trasig. Kontakta närmaste auktoriserade återförsäljare.	s.37
Nålen har lämnat avtryck eller hål i klädesplagget.	Nålen är slö.	Byt ut nålen. Det är svårt för slöa nålar att tränga igenom klädesplagget vilket leder till att tyget går sönder.	s.15, 63
	Tyget är för ömtåligt.	När nålen tränger igenom ömtåliga tyg kan tyget skadas. Använd styvnadsmaterial på tyget.	s.167
Tyget rynkas.	Tråden är för hårt spänd.	Anpassa spänningen till den tygtyp och tråd du använder. Polyestertråd tänjs ut när du syr, framför allt om den är för spänd. När du har sytt färdigt återfår tråden sin ursprungliga styrka och tyget rynkas.	s.86
	Tygets ramspänning är felaktig.	Vävt tyg som inte är töjbart ska ramas in snävt. Lös inramning leder till att tyget drar ihop sig under stygnen. Rama in mjuka tyger med ett stabilt bakgrundsmaterial. Om du tänjer ut plagget för mycket rynkas tyget när ramen tas bort.	s.166
	Kolumnstygnen är för långa.	Ändra designens inställning med fyllnadsstygn eller med flera rader av kolumnstygn.	
	Nålen är slö.	Slöa nålar trycker ned tyget och skadar materialet. Byt ut nålen.	s.15, 63
	Designtätheten är för kraftig.	För många stygn i ett område drar ut tyget så att det blir rynkigt. Minska designtätheten med 5-10 %.	
LCD-skärmen går inte att läsa.	Skärmkontrasten är felaktig.	Justera skärmkontrasten.	s.142





VAR FÖRSIKTIG

- Denna maskin är utrustad med en funktion för trådvakning. Om maskinen inte träs med övertråd fungerar den inte som den ska trots att du trycker på start/stopp-knappen efter att du har låst upp maskinen.
- Om maskinen plötsligt stannar:
 - Stäng av maskinen och dra sedan ur nätkabeln.
 - Starta om maskinen på rätt sätt. Se sida 20.

Felmeddelanden

Om du trycker på start/stopp-knappen innan maskinen är korrekt inställd, eller utför en felaktig åtgärd, stannar maskinen och informerar dig om felet med en summerton och ett felmeddelande. Om ett felmeddelande visas ska du lösa problemet med hjälp av anvisningarna i meddelandet.

Tryck på  om du vill stänga meddelandet eller åtgärda felet och tryck sedan på . Om meddelandet visas igen ska du kontakta närmaste auktoriserade återförsäljare.



Mönstret är utanför broderområdet som är 200 mm (H) × 300 mm (B).
Flytta mönstret till broderområdet.



Den monterade broderramen är för liten.
Kontrollera vilka broderramar som kan användas och montera en större broderram.
(Se sida 28.)

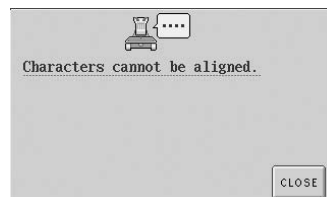

Det går inte att arrangera alla tecken på kurvan.
Minska antalet tecken.



Övertråden klipptes av eller kom ut från trådspännaren eller en trådledare. Maskinen är inte tradd på rätt sätt.
Kontrollera att tråden är under den övre och mittersta trådledaren och trä övertråden på rätt sätt.
(Se sida 35.)

Undertråden gick av eller tog slut.
Kontrollera att det finns tråd på spolen och att ca 50 mm tråd har dragits ut och sätt sedan tillbaka spolen. (Se sida 19.)



Maskinen kunde inte ta bort data.
Mediet kan vara skadat.



Mönster på broderkortet kan inte läsas.
Broderkortet kan vara skadat.

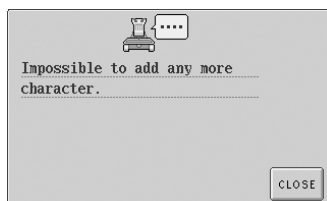

Tecknen har kombinerats på ett sådant sätt att de hamnar utanför broderramen.
Minska antalet tecken så att de får plats i broderramen.



Manuella inställningar för sex nålstänger angavs.
Högst fem nålstänger kan anges.

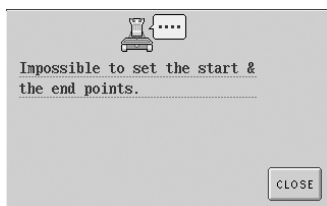

Det går inte att börja sy från angiven startposition.

Ändra startposition eller flytta ramen och ändra broderingsläge. (Se sida 89.)

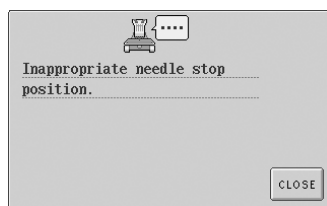

Nålen har stannat på fel plats.

Vrid handhjulet så att markeringen på handhjulet är högst upp.

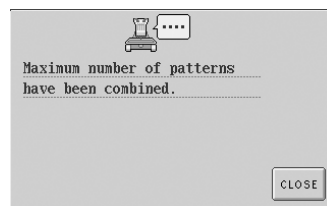

Fler än 101 mönster kombineras.

Minska antalet mönster som kombineras. Du kan kombinera upp till 101 mönster.

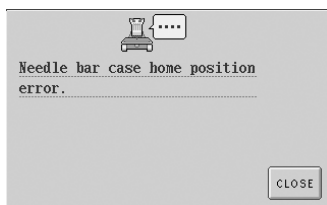

Nålstångsfacket kan inte flyttas till sitt ursprungliga läge.

Tryck på för att automatiskt återställa nålstångsfacket.

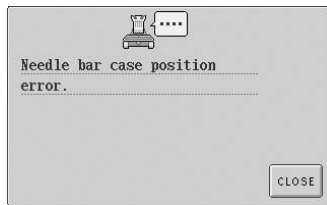

Nålstångsfacket har stannat på fel plats.

Tryck på för att automatiskt återställa nålstångsfacket.

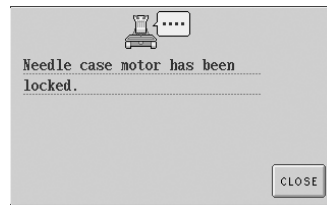

Nålstångsfackets motor är låst.

Tryck på för att automatiskt återställa nålstångsfacket.



Den automatiska nåltrådningsfunktionen fungerade inte som den ska.

Tråden har trasslat in sig i den automatiska nåltrådningsfunktionen. Ta bort tråden och tryck sedan på .

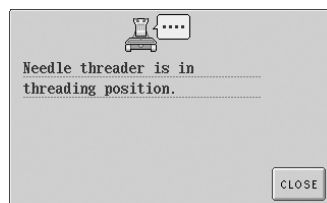

En annan åtgärd utfördes när nålen trädde med den automatiska nåltrådningsfunktionen.

Tryck på den automatiska nåltrådningsknappen och utför sedan den andra åtgärden när nålen har trätts. (Se sida 39.)

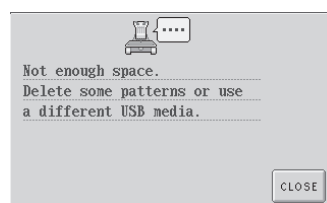

Minneskapaciteten för USB-media har överskridit gränsen.

Det finns för många data i maskinen eller USB-media.

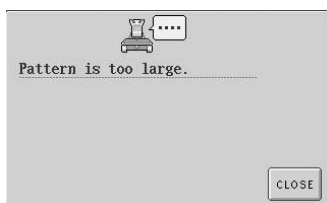

Mönstret är för stort.

Mönster som är större än 200 mm (H) × 300 mm (B) (7-7/8 tum (H) × 11-3/4 tum (B)) kan inte användas. Minska mönstret till en storlek som är mindre än angiven storlek.



Minneskapaciteten har överskridit gränsen.

Ta bort data och försök igen.



Trådlyftaren fungerade inte som den ska.

Tråden har trasslat in sig i trådlyftaren. Ta bort tråden.



Mönster som lagrats i maskinens minne kan inte hämtas.

Maskinens minne kan vara skadat. Kontakta närmaste auktoriserade återförsäljare.

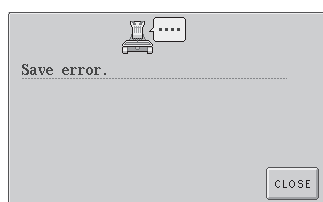

Maskinen kunde inte spara data.

Försök använda en annan media.

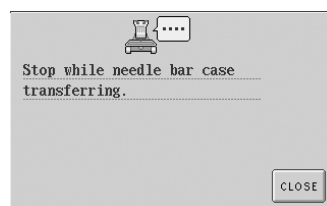

Maskinen stannade medan nålstången rörde sig.

Tryck på **CLOSE** för att automatiskt återställa nålstångsfacket.

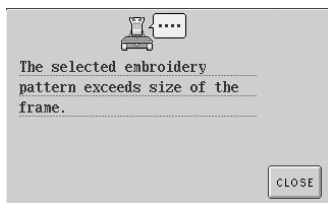

Mönstret är större än broderingsområdet i den monterade broderramen.

Använd en broderram med ett broderingsområde som är större än mönstret.

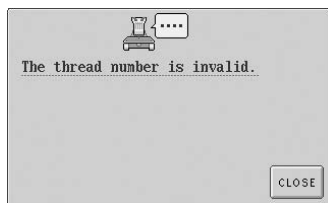

Angiven trådfärg är felaktig.

Trådfärgsnumret som angavs överensstämmer inte med inställningen av anpassad trådtabell. Kontrollera numret och ange det sedan på nytt.

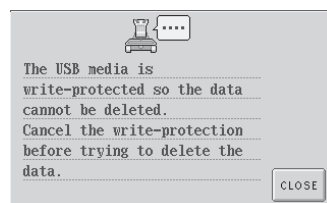

USB-mediet är skrivskyddat.

Upphäv skrivskyddet.

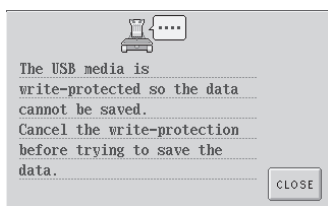

USB-mediet är skrivskyddat.

Tryck på **CLOSE** och upphäv skrivskyddet.

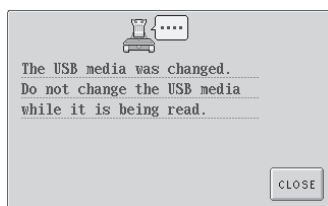

USB-mediet försökte ändras medan det lästes.

Försök igen utan att koppla ur.

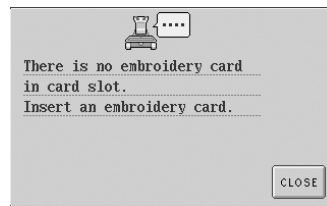

trycktes ned utan att något broderkort satts i.

Sätt i ett broderkort. (Se sida 112.)

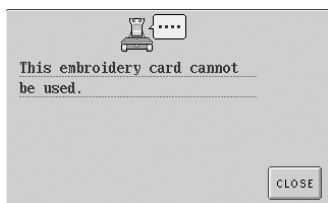

Ett mönster på ett broderkort som inte var kompatibelt med maskinen hämtades.

Vissa broderkort med upphovsrättsskyddade mönster kan inte användas.



Broderdata med inkompatibel version används.

Broderdata som är ofullständigt eller i okänd version kan inte användas.

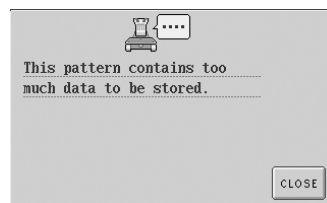

Mönstret har för många stygn och kan inte användas.

Data med stygn som överskrider specifikationerna (500 000 stygn) kan inte visas. Använd datadesignprogramvara för att minska antalet stygn.



Fler än 501 trådfärgsändringar anges i mönstret.

Upp till 501 trådfärgsändringar kan anges i ett mönster.

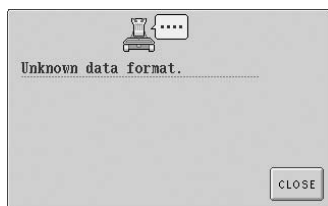

Broderdata kan inte hittas.

Broderdata kan vara skadad.



USB-mediefel

Tryck på  och försök igen. Eller så kan USB-mediet vara skadat.



USB-mediet är inte anslutet till maskinen.

Anslut USB-media.



Under dataöverföringen kopplades USB-kabeln bort.

Koppla inte bort USB-kabeln medan data överförs.
(Se sida 114.)



Ett avstrykarfel uppstod.

Tråden har trasslat in sig i avstrykaren. Ta bort tråden.

Om något av följande meddelanden visas igen ska du kontakta närmaste auktoriserade återförsäljare.

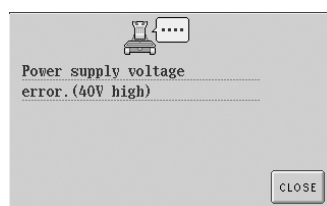
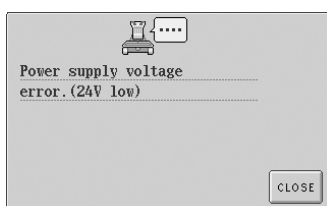
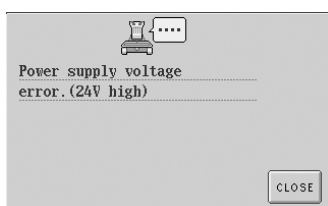
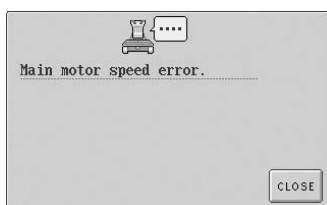
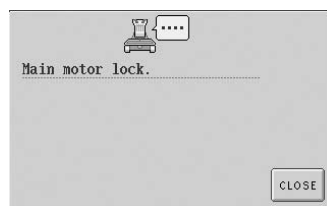
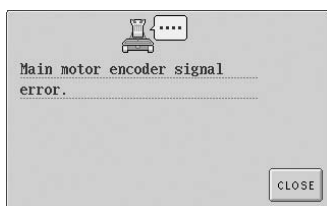
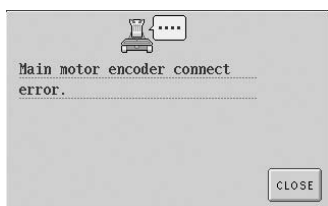
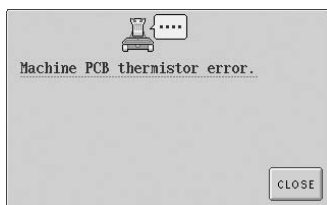
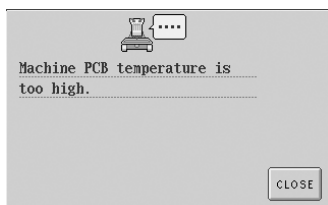
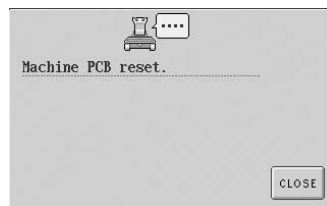
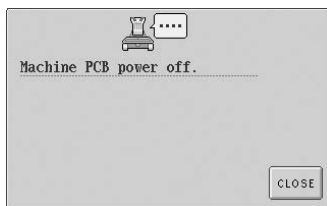

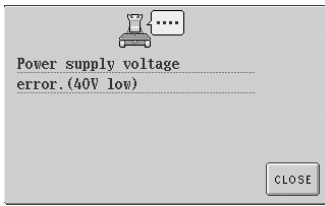

Om LCD-skärmen inte går att läsa

Om LCD-skärmen inte går att läsa när maskinen har satts på justerar du LCD-skärmen enligt nedanstående beskrivning.

- 1 Tryck någonstans på pekskärmen, stäng av maskinen och slå sedan på den igen.

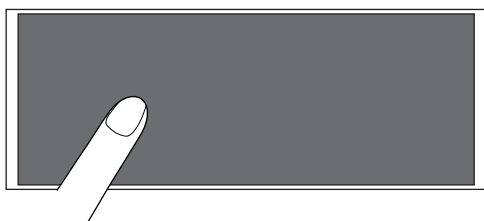

- Fortsätt att trycka på pekskärmen tills skärmbilden nedan visas.
- Start/stopp-knappen tänds inte.

- 2 Tryck på **-** och **+** för att justera skärmens ljusstyrka så att innehållet på skärmen syns tydligt.

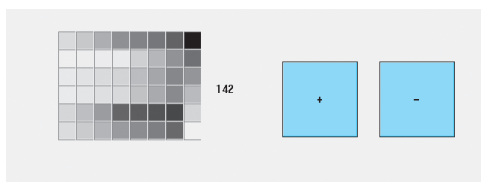

- 3 När du har utfört nödvändiga justeringar stänger du av maskinen och slår sedan på den igen.

Om maskinen inte reagerar när du trycker på en knapp

Om inget händer när du trycker på en knapp på skärmen (ingen knapp kan väljas eller knapparna är feljusterade) justerar du pekskärmen enligt nedanstående beskrivning.

- 1 Tryck någonstans på pekskärmen, stäng av maskinen och slå sedan på den igen.

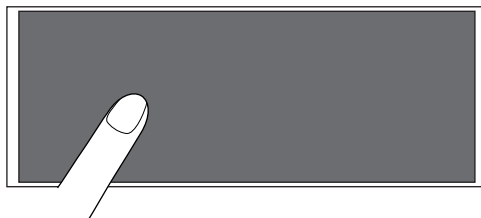

- Fortsätt att trycka på pekskärmen tills skärmbilden nedan visas.
 - Start/stopp-knappen tänds inte.
- Skärmen ser ut som på bilden nedan.

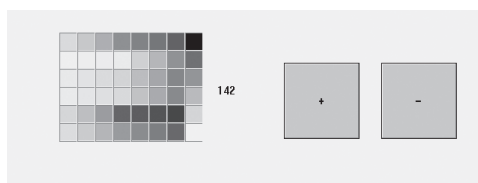

- 2 Tryck på trådklippningsknappen.

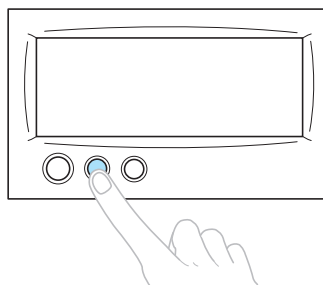

- Justeringsskärmen visas.

- 3** Använd medföljande pekpena för att peka på mitten av korsen på skärmen, från 1-5.

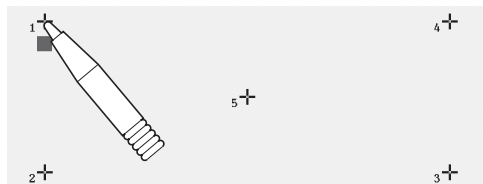

! VAR FÖRSIKTIG

- Se till att använda den medföljande pekpennan när du justerar pekskärmen. Använd inte en vass penna, skruvmejsel eller något annat hårt eller vasst föremål. Tryck inte för hårt på LCD-skärmen, eftersom den då kan skadas.
- 4** Tryck på mitten av korsen i ordningen 1-5. Efter att du har tryckt på nummer 5 hörs en summerton en gång för att bekräfta att justeringarna var korrekta.
- Om summertonen hörs två gånger när du trycker på kors nr 5 har ett fel uppstått. Tryck på korsen igen, från 1-5.
- 5** När du har utfört nödvändiga justeringar av pekskärmen stänger du av maskinen och slår sedan på den igen.



Obs!

- Om det fortfarande inte händer något när du trycker på knapparna, trots att pekskärmen justerats eller om pekskärmen inte kan justeras, kontaktar du närmaste auktoriserade återförsäljare.

Specifikationer

Specifikationer för brodyrmaskin

Post	Specifikation
Vikt	37 kg (82 lb).
Maskinstorlek	512 (B) × 589 (D) × 586 (H) mm (20-5/32 (B) × 23-3/16 (D) × 23-1/16(H) tum)
Hastighet	Högsta/rörformad: 1 000 spm, Keps: 600 spm Hastighetsintervall/högst: 1 000 spm, minst: 400 spm
Kroktyp	Vertikal vridbar krok
Krokstorlek	Normal storlek (typ L)
Nål	HA130EBBR / #11
Antal nålar	6 nålar
Trådspänning	Manuell
Kepssömrad	(Tillval) 130 mm (B) × 50 mm (H) (2 tum (H) × 5-1/8 tum (B))
Sömrad av rörformade delar	(4 ramar tillgängliga) 300 mm (B) × 200 mm (H) (7-7/8 tum (H) × 11-3/4 tum (B)), 180 mm (B) × 130 mm (H) (5-1/8 tum (H) × 7-1/8 tum (B)), 100 mm (B) × 100 mm (H) (4 tum (H) × 4 tum (B)), 60 mm (B) × 40 mm (H) (1-1/2 tum (H) × 2-3/8 tum (B))
Tråдавklippning	Över- och undertråd
Sensor för trasig tråd	Ja / övertråd och undertråd
Automatisk nålträdare	Ja
Kommunikation med dator	USB-port
Datalagring	Originalkort och USB-media

Index

Symboler

“DST” TRIM SETTING140, 149

A

Anpassad trådtabell147
 Antal stygn56
 Antal trådfärgsbyten51, 52, 54
 Applikationsbokstäver107
 Automatisk nålträdningfunktion39
 Automatiskt låsstygn88
 Avbryta brodering44
 Avstånd från mitten (horisontellt)52, 54
 Avstånd från mitten (vertikalt)52, 54

B

Bakgrundsmaterial165
 Bokstavssömmar109
 Bomullslakan167
 Brightness of LCD141, 142
 Broderdata100
 Broderi
 grundläggande metod42
 upprepad sömnad90
 Brodering
 hörnet av tyget69
 små tygbitar69
 tejp eller band69
 upprepande mönster130
 Broderingsläge72
 Broderkort112
 Broderkortsäck3
 Brodermönster104
 Broderram
 fästa28
 fästa vid maskinen30
 ta bort46
 typer65
 Broderramens indikatorer28, 52, 54
 Broderramshållare
 montera185
 ta bort171
 Broderskärmen33, 56
 Brodertråd35
 Brodyrmaskin för industri168
 Buzzer141, 142
 Byta
 trådrullar77

C

Centerpoint144
 Custom thread table141

D

Denim167
 Display16, 49
 Display expanded color140
 Display för inställning av trådfärg56
 Duk167

E

Extra tillbehör5

F

Färginformation145
 Färgtrådtabell163
 Fästa28, 67, 166
 Felmeddelanden207
 Felsökning151, 198
 Filraderingsknapp112, 118
 Fleece167
 Flerfärgsknapp53, 126
 Flytta
 nål40
 Förhandsgranska bilden27
 Förhandsgranskningsknapp51, 53, 55
 Fötter2
 Frackskjorta (i vävt tyg)167
 Frotté167
 Funktionervii

G

Golfkeps170
 Golfskjorta167
 Grid144
 Grundläggande procedurer17

H

Hämta
 från broderkort112
 från dator (USB)114
 från USB-media117
 Hämtar
 från minnet111
 Handhjul3, 197
 Hastighet91
 Hattar/mössor167
 Hjälpknapp49, 153
 Huvuddelar2, 151
 Huvudströmbrytare3, 20, 47

I

Indikator för byte av rulle56, 76
 Installera6
 Inställningsknapp49, 140

J	
Justera	
benen	8
hastighet	91
kepsramens drivrem	173
manöverpanel	9
pekskärm	213
redigerade mönster	120
skärmens ljusstyrka	142, 213
trådspänning	85
vinkel	73
K	
Kepsram	169
ta bort	184
Kepsramens drivrem	171
justera	173
Knapp för automatisk nålträdning	3, 39
Knapp för horisontell spegelvändning	51, 53, 103, 121
Knapp för maximal sömnadshastighet	55, 56
Knapp för mellanrum	53, 124
Knapp för mönsterval	53, 120
Knapp för nytt broderi	49
Knapp för provsömnad	32, 55
Knapp för start-/slutposition	55, 89, 90
Knapp för tillfällig inställning av nålstång	57, 94
Knapp för trådfärgsbyte	53, 55, 92, 127
Knapp för vertikal spegelvändning	51, 53, 103, 121
Knappen Avbryt	51, 57
Knappen Avsluta	55
Knappen för föregående sida	51
Knappen för nästa sida	51
Knappen Roterar alla	55, 73, 129
Kombinera mönster	119
Kontrollera	
förhandsgranskningsbild	27
nålstänger och trådfärger	33
trådrullsbyte	75
trådspänning	45
Krok	193
Krokskydd/Krok	2
L	
Lågprofil (låg)	170
Lagringsknapp	55
Language	141
Låsa nålstången	72
Låsmekanism	42
Låsstygnknapp	55, 88
LCD-skärm	3, 16, 49, 142, 213
M	
Manchester	167
Manöverpanel	2, 3, 9
Manuella inställningar av nålstång	96
Maskin med sex nålar	vii
Maskinens driftsknapp	49, 151
Måttenheter	141, 143
Mellanrum vid upprepad sömnad (horisontellt)	54, 131
Mellanrum vid upprepad sömnad (vertikalt)	54, 131
Mellantrådledare	2
Mittenmarkör	145
Mönster med blomsterbokstäver	106
Mönster med renässansbokstäver	105
Mönsterstorlek	52, 54
Mönstervisningsområde	49
Monteringsjigg	174
N	
Nål	15
byta	63
Nålstångsfack	2
Nålstångsknapp	34, 56
Namn på maskinens delar	2
Nätssladd	20, 47
Nedre trådledare	2
O	
Ordningknapp	53, 111, 123
P	
Pekskärm	3
Pillknapp	72, 120
Positioneringsknappar	53, 55, 72, 120
R	
Radera	
mönster	128
tidigare sparat mönster	112, 118
Raderingsknapp	53, 110
Rammönster	108
Redigera	25, 119, 129
kombinerat mönster	132
Redigeringsknapp	50, 55
Regiondisplay	56
Rengöra	
kroken	193
LCD-skärm	193
maskinytan	193
runt stygnplåten	194
spolkapsel	195
Reserved needle	141
Reserverad nål	96
Reservstoppsknapp	57, 92, 94
Rotationsvinkel	52, 54
Roteringsknapp	53, 122
Rulle	36
S	
Sammanfogningsknapp	53
Satinkavaj	167
Sedd framifrån	2
Sedd från höger/bakifrån	3
Short stitch delete	140, 150
Silke	167
Skärm	16, 21, 22, 49
Skärmen för broderinställningar	26, 54, 129
Skärmen för mönsterredigering	25, 52, 119
Skärmen för val av mönstertyp	23, 50
Skärmen med mönsterlistan	23, 51

Skärmguiderna	143
Smörja	196
Sömnadsknapp	55
Sömnadsordning	56
Sömnadstid	56
Spännskiva	45, 86
Specifikationer	215
Spole	15, 18, 19
Spolkapsel	18, 19, 85, 195
Språk	143
Ställ in-knapp	51
Standard Tail	140, 150
Standard(Pro Style)	170
Start-/stoppknapp	42
start-/stoppknapp	3
Stöd för trådleddarsamling	2
Storlek (horisontell)	51, 52
Storlek (vertikal)	51, 52
Storleksknapp	51, 53, 103, 121
Stygknapp framåt/bakåt	57, 79, 81
Stygplåt	194
Styvnadsmaterial	66, 165, 167
Sy	
applikationer	156
ett mönster som markerats på tyget	161
Sy applikationer	156
Sy broderiet	42
Symaskinslampa	2
T	
Ta bort	
korta stygn	150
Tabell över kombinationer av tyg/styvnadsmaterial	167
Tajima-data	101, 149, 163
Täthetsknapp	53, 125
Tillbehör	4
Trä	
nål	39
övertråd	33, 35
Trä överträden	33
Tråd	15, 16, 35, 164
Trådvaklippningsknapp	3, 44
Trådfärg	131, 146, 163
Trådfärgsdisplay	145
Trådledare	2, 36
Trådleddarstift	2
Trådövergångskod	149
Trådrullar	77
Trådspännare	37
Trådspänning	85, 192
Trådspänningsknappar	2, 86
Trådspolarsäte	188
Trådställ	2, 11
Tröja	167
T-shirt	167
Tyg	16, 69
ta bort	46
U	
Underhåll	151, 193
Underkläder	167
Uppläsningsknapp	42, 57
Uppreppningsknapp	55, 130
USB-media	117, 137
USB-portsuttag	3
USB-värd	3
Utökad funktion för att visa färger	146
V	
Väggkontakt	3
Vagn	2
Välja	
brodermönster	23, 102
redigerat mönster	120
Vanlig skärm	49
Ventilskåror	3
Version	140
Y	
Ylle	167
Å	
Återstående längd	150
Ä	
Ändra	
broderingsläge	72
färger på mönstret	127, 131
färgtrådstabell	149
måttenheter	143
mellanrum mellan tecken	124
skärmguiderna	143
språk	143
storlek	103, 110, 121
textarrangemang på ett tecken	123
trådfärgsdisplay	145
trådtäthet	125
Ändra slut-knappen	53
Ö	
Övre trådleddare	2



brother®