

Tietokoneistettu kirjonta- ja ompelukone

brother®

Käyttöohje

Product Code (Tuotekoodi)

885-V35/V37

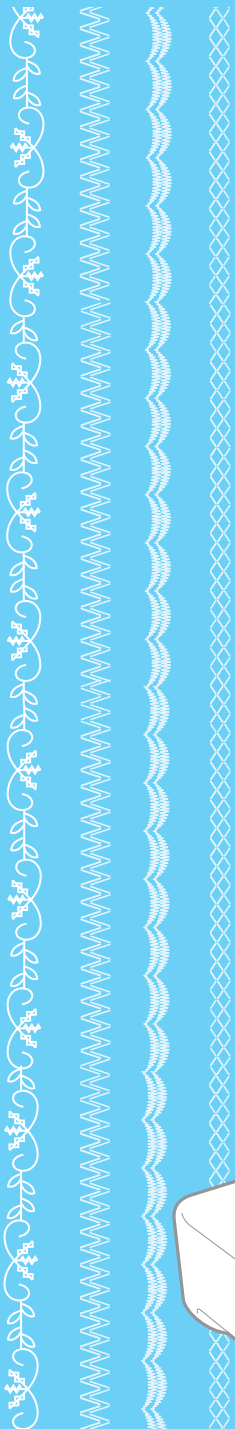

1 ALKUVALMISTELUT

2 OMPELUN
PERUSTEET

3 HYÖTYOMPELEET

4 KIRJONTA

5 LIITE

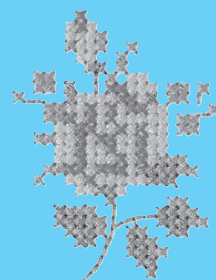
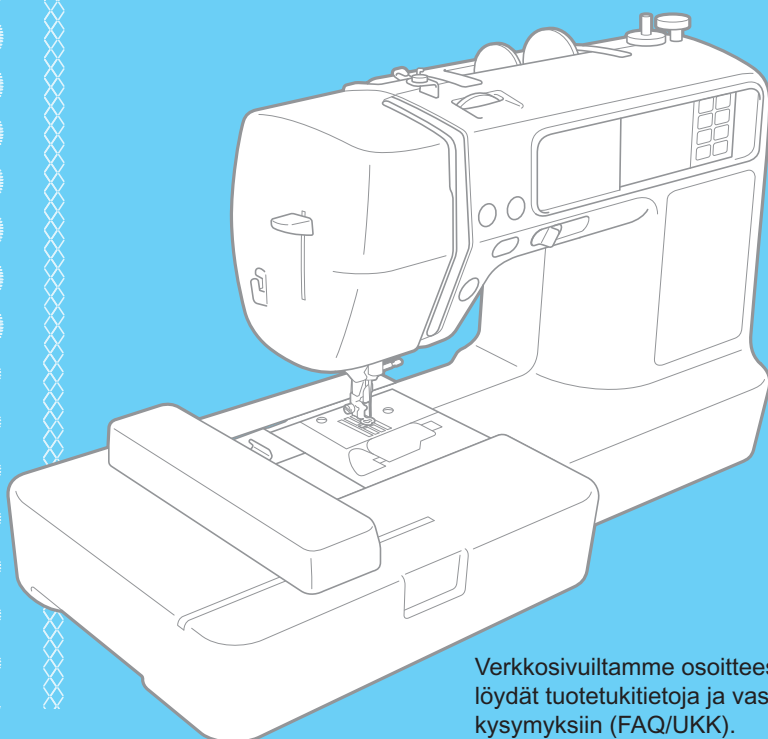

Verkkosivuiltamme osoitteesta <http://solutions.brother.com> löydät tuotetukitietoja ja vastauksia usein kysytyihin kysymyksiin (FAQ/UKK).

Johdanto

Kiitos, että ostit tämän kirjonta- ja ompelukoneen. Lue huolellisesti kohta "Tärkeitä turvallisuusohjeita" ennen ompelukoneen käyttöä, ja tutustu sitten tämän käyttöohjeen avulla koneen eri toimintoihin. Kun olet lukenut tämän käyttöohjeen, säilytä sitä paikassa, josta se on helppo löytää tulevaa käyttöä varten.

Tärkeitä Turvallisuusohjeita

**Lue nämä turvallisuusohjeet ennen kuin alat käyttää ompelukonetta.
Tämä ompelukone on tarkoitettu kotikäyttöön.**

VAARA - Sähköiskuvaaran välttämiseksi:

- 1 Irrota** ompelukoneen pistotulppa pistorasiasta aina välittömästi käytön jälkeen, ennen puhdistusta, ennen kuin ryhdyt tekemään jotain tässä ohjekirjassa neuvottuja säätöjä tai jos jätät ompelukoneen ilman valvontaa.

VAROITUS - Palovammojen, tulipalon, sähköiskuvaaran ja henkilövahinkojen välttämiseksi.

- 2 Irrota** pistotulppa pistorasiasta aina ennen kuin avaat laitteen suojakoteloita, ryhdyt voitelemaan konetta tai ryhdyt tekemään jotain tässä ohjekirjassa neuvottuja säätöjä.
 - Katkaise koneesta virta kääntämällä virtakytkin symbolin "O" kohdalle ja irrota sen jälkeen pistotulppa pistorasiasta. **Älä** vedä johdosta.
 - Kytke ompelukone suoraan seinäpistorasiaan. **Älä** käytä jatkojohtoja.
 - **Irrota** ompelukone aina seinäpistorasiasta sähkökatkoksen ajaksi.
- 3 Älä** käytä ompelukonetta, jos sen liitäntäjohto tai pistotulppa on vahingoittunut, jos kone ei toimi kunnolla tai jos se on pudonnut, vahingoittunut tai kastunut. Vie kone lähimmälle valtuutetulle jälleenmyyjälle tai huoltoliikkeeseen tarkistusta, korjausta sekä sähköistä tai mekaanista säätöä varten.
 - Lopeta koneen käyttö ja irrota liitäntäjohto pistorasiasta välittömästi, jos huomaat koneen käytön tai varastoinnin aikana jotain epätavallista, esim. jos kone alkaa haista, kuumentua tai muuttaa väriään tai muotoaan.
 - Nosta ompelukonetta kantokahvasta, kun siirrät konetta. Ompelukoneen nostaminen muusta kohdasta voi vahingoittaa konetta tai aiheuttaa koneen kaatumisen, mikä voi aiheuttaa loukkaantumisen.
 - **Älä** tee äkkinäisiä tai huolimattomia liikkeitä ompelukonetta nostaessasi, saatat loukata selkäsi tai polvesi.
- 4 Pidä** työpöytäsi aina siistinä:
 - **Älä** koskaan käytä konetta, jos jokin sen tuuletusaukoista on tukossa. Pidä koneen ja jalkasäätimen tuuletusaukot puhtaina huolehtimalla siitä, ettei niihin pääse kertymään nukkaa, pölyä tai kangaspaloja.
 - **Älä** säilytä jalkasäätimen päällä mitään.
 - **Älä** käytä jatkojohtoja. Kytke ompelukone suoraan seinäpistorasiaan.

- **Älä** koskaan pudota tai työnnä **mitään** esineitä **ompelukoneen** aukkoihin.
- **Älä** käytä konetta tiloissa, joissa käytetään aerosoleja (suihkeita) tai lisähappea.
- **Älä** käytä konetta lämmönlähteen, esim. uunin tai silitysraudan lähellä; muuten ompelukone, liitäntäjohto tai ommeltava kangas voi syttyä tuleen aiheuttaen tulipalon tai sähköiskun.
- **Älä** aseta ompelukonetta epävakaalle pinnalle, esim. epävakaalle tai kaltevalle pöydälle, ompelukone saattaa pudota ja aiheuttaa loukkaantumisvaaran.

5 Ole erityisen huolellinen ommellessasi:

- Pidä katse **aina** neulassa ompelun aikana. Älä käytä taipuneita tai viallisia neuloja.
- Älä työnnä sormiasi **mihinkään** koneen liikkuviin osiin. Varo erityisesti koneen neulaa.
- Katkaise koneesta virta kääntämällä virtakytkin symbolin "O" kohdalle, jos teet jotain säätöjä neula-alueella.
- **Älä** käytä vahingoittunutta tai vääryntyyppistä pistolevyä, sillä se voi katkaista neulan.
- **Älä** vedä tai työnnä kangasta ompelun aikana, ja muista noudattaa tarkasti ohjeita ommellessasi vapaavarrella, muuten neula voi vääntyä tai katketa.

6 Tämä kone **ei ole** lelu:

- Noudata erityistä varovaisuutta, jos annat lasten käyttää ompelukonetta tai käytät konetta lasten läheisyydessä.
- Muovipussi, jossa ompelukone toimitettiin, tulee säilyttää lasten ulottumattomissa tai hävittää. Älä koskaan anna lasten leikkiä pussilla tukehtumisvaaran vuoksi.
- Älä käytä konetta ulkotiloissa.

7 Pitkä käyttöikä:

- Älä säilytä ompelukonetta suorassa auringonvalossa tai kosteissa tiloissa. Älä käytä tai säilytä konetta lämmittimen, silitysraudan, halogeenilampun tai muiden lämmönlähteiden läheisyydessä.
- Puhdista ompelukoneen pinta neutraalilla saippualla tai pesuaineella. Älä koskaan käytä bentseeniä, tinneriä tai hankausaineita, koska ne voivat vaurioittaa pintaa ja ompelukonetta.
- Katso aina käyttöohjeesta oikeat asennusohjeet, kun vaihdat tai asennat tarvikkeita, paininjalan, neulan tai muita osia.

8 Korjaus tai säädöt:

- Jos valoyksikössä on vikaa, se pitää vaihdattaa valtuutetulla jälleenmyyjällä.
- Jos ompelukoneessa ilmenee toimintahäiriö tai se vaatii säätöä, käy ensin läpi käyttöohjeen takaosassa oleva vianetsintätaulukko säätöjen tekemistä tai ongelman selvittämistä varten. Jos ongelma ei poistu, ota yhteys paikalliseen valtuutettuun Brother-jälleenmyyjään.

Käytä ompelukonetta ainoastaan tässä ohjekirjassa määriteltyihin tarkoituksiin.

Käytä valmistajan tässä ohjekirjassa suosittelemia lisätarvikkeita.

Käytä ainoastaan tämän koneen varusteisiin sisältyvää liitäntäkaapelia (USB-kaapeli).

Säilytä nämä ohjeet.

Tämän käyttöohjeen sisältöä ja teknisiä tietoja voidaan muuttaa ilman ennakoilmoitusta.

Jos haluat lisätietoja koneesta, käy Internet-sivuillamme osoitteessa www.brother.com

AINOASTAAN ISO-BRITANNIASSA, EIRESSÄ, MALTALLA JA KYP-ROKSELLA ASUVILLE KÄYTTÄJILLE

TÄRKEÄÄ

- Käytä pistotulpan sulakkeita vaihtaessasi ASTA:n hyväksymää, BS 1362:n mukaista sulaketta, jossa on  -merkki, käyttöteho mainittu pistotulpassa.
- Aseta sulakkeen suojus aina takaisin paikoilleen. Älä koskaan käytä pistotulppia, joiden sulakkeen suojus ei ole paikoillaan.
- Jos tämän laitteen pistotulppa ei sovi käytettävissä olevaan seinäpistorasiaan, voit saada oikeantyyppisen virtajohdon ottamalla yhteyden valtuutettuun jälleenmyyjään.

AUSTRALIASSA JA UUDESSA-SEELANNISSA ASUVILLE KÄYTTÄJILLE

Tätä ompelukonetta ei ole tarkoitettu pienten lasten käyttöön. Liikuntaesteiset saattavat tarvita apua koneen käytössä.

Sisällysluettelo

Johdanto	1
Tärkeitä Turvallisuusohjeita	1
Koneen ominaisuudet	8
Tarvikkeet	9
Ompelukoneen tarvikkeet	9
Lisätarvikkeet	10
Ompelukoneen osien nimet ja niiden toiminnot	11
Kone edestä	11
Neula ja paininjalka	12
Näkymä oikealta/takaa	12
Toimintapainikkeet	13
Ohjauspaneli	14

ALKUVALMISTELUT **15**

Virran kytkeminen koneeseen/katkaiseminen koneesta	16
Sähkölaitteen käsittelyyn liittyviä varotoimia	16
Virran kytkeminen koneeseen	17
Virran katkaiseminen koneesta	17
Nestekidenäytön (LCD) käyttö	18
Näytön ulkonäkö	18
Perusasetusten muuttaminen	18
Koneen toimintoon tarkastelu näytöltä	21
Puolaus/Puolan asettaminen paikoilleen	22
Puolan turvallinen käyttö	22
Puolaus	22
Puolan asettaminen paikalleen	27
Ylälangan pujottaminen	31
Lankarullaa koskevia tietoja	31
Ylälangan pujottaminen	32
Ompeleminen kaksoisneulalla	36
Neulan vaihtaminen	39
Neulojen turvallinen käyttö	39
Neulan valinta kankaan ja langan perusteella	39
Neulan tarkistus	40
Neulan vaihtaminen	41
Paininjalan vaihto	43
Paininjalan turvallinen käsittely	43
Paininjalan vaihto	43
Paininjalan runko-osan irrottaminen ja kiinnittäminen	45
Lieriömäisten ja suurten kappaleiden ompelu	46
Vapaavarsiompelu	46
Lisäpöydän käyttäminen	46

OMPELUN PERUSTEET **49**

Ompelu	50
Ompelun perusohjeet	50
Ommeltyypit	51
Ompeleen valinta	51
Kankaan paikalleen asettaminen	54
Ompelun aloittaminen	55
Ompeleen vahvistaminen	57
Langan katkaisu	59
Ommelasetukset	61
Piston leveyden säätö	61
Piston pituuden säätö	62
Langan kireyden säätö	62

Hyödyllisiä toimintoja	64
Automaattinen taakse-ompelu/vahvistuspistot	64
Langan automaattinen katkaisu	65
Ompelteen kääntäminen peilikuvaksi	66
Ommelasetusten tallentaminen	67
Hyödyllisiä ompeluvihjeitä	68
Koeompelu	68
Ompelusuunnan vaihtaminen	68
Kaarien ompelu	68
Paksujen kankaiden ompelu	68
Tarranauhan ompelu	69
Ohuiden kankaiden ompelu	69
Joustavien kankaiden ompelu	70
Tasaisen saumanvaran ompelu	70

HYÖTYOMPELEET

71

Ommelasetukset	72
Hyötyompeleet	72
Muut ompeleet	76
Yliluottelu	78
Yliluottelu yliluottelujalalla "C"	78
Yliluottelu siksakjalalla "J"	79
Yliluottelu sivuleikkurilla (lisätarvike)	80
Perusompelu	82
Harsinta	82
Perusompelu	82
Piilo-ommel	84
Napinlävet/Nappien ompelu	87
Napinläven ompelu	88
Napin ompelu	92
Vetoketjun ompelu	94
Keskitetyn vetoketjun ompelu	94
Sivuvetoketjun ompelu	96
Joustavien kankaiden ja kuminauhojen ompelu	99
Jousto-ommel	99
Kuminauhan kiinnitys	100
Applikointi, tilkkutyöt ja tikkaus	101
Applikointi	102
Tilkkutyöt (crazy quilt -tekniikka)	103
Tilkkutyön suoraommel	103
Vanutikkaus	104
Käsivarainen tikkaus	106
Laakaompeleet ompelunopeuden säädintä käyttäen	107
Vahvistuspistot	108
Kolminkertainen jousto-ommel	108
Salpapistot	108
Parsinta	111
Reikien ompelu	113
Koristeompelu	114
Liitosompelu	115
Pykäreunaommel	116
Smokkipoimutus	117
Simpukankuoriommel	118
Yhdistäminen	119
Revinnäinen	119
Koneen muistiin tallennettujen koristeompeleiden ompelu	122
Kauniin ompelutuloksen aikaansaamiseksi	122
Koristeompeleiden ompelu	122
Pistotiheyden muuttaminen	123
Kuvion koon muuttaminen	123
Laakaompeleiden pituuden muuttaminen	124

Kirjainvälin muuttaminen	124
Pistokuvion säätäminen	125
Kuvioiden yhdistely	126
Kuvioiden tallentaminen	129
Oman kuvion suunnittelu (My Custom Stitch)	131
Kuviomallin piirtäminen	131
Kuviotietojen syöttäminen koneelle	132
Kuviotietojen muokkaaminen	133
Esimerkkikuvia	134

KIRJONTA

135

Kauniin kirjontatuloksen aikaansaamiseksi	136
Valmistelu	136
Kirjonta vaihe vaiheelta	137
Kirjontapaininjalan kiinnitys	138
Kirjontapaininjalan kiinnitys	138
Kirjontapaininjalan irrotus	140
Kirjontayksikön kiinnitys	141
Kirjontayksikön turvallinen käyttö	141
Kirjontayksikön kiinnitys	141
Kirjontayksikön irrotus	143
Kankaan valmistelu	144
Tukimateriaalin kiinnittäminen kankaaseen	144
Kankaan asettaminen kirjontakehykseen	145
Kirjontakehyksen kiinnitys	148
Kirjontakehyksen kiinnitys	148
Kirjontakehyksen irrottaminen	149
Kirjottavan kuvion valinta	150
Tekijänsuoja	150
Kirjontakuviotyypit	150
Nestekidenäytön (LCD) käyttö	151
Aakkosnumeeristen merkkien valinta	154
Kirjontakuvion valinta	155
Kehyskuvion valitseminen	155
Kirjontakortin käyttö	156
Kirjonta	157
Kuvion kirjonta	157
Applikointi	159
Kuvioiden muokkaus ja tallennus	161
Asettelen ja koon muuttaminen	161
Langan kireyden säätö	163
Tekstien yhdistäminen	164
Uudelleenompelu	165
Lanka loppuu kesken kuvion	166
Keskeytys kirjonnin aikana	166
Muistitoiminnon käyttö	168
Kirjontatiedostojen turvallinen käsittely	168
Kuvioiden tallentaminen	169
Kirjontakuvioiden hakeminen tietokoneelta	170

LIITE

173

Puhdistus ja huolto	174
Ompelukoneen ulkopinnan puhdistaminen	174
Sukkulapesän puhdistaminen	174
Vianetsintä	176
Virheilmoitukset	181
Nestekidenäytön säätö	185
Merkkiääni	185
Koneen ohjelmistopäivitykset	186
Hakemisto	187

Koneen ominaisuudet

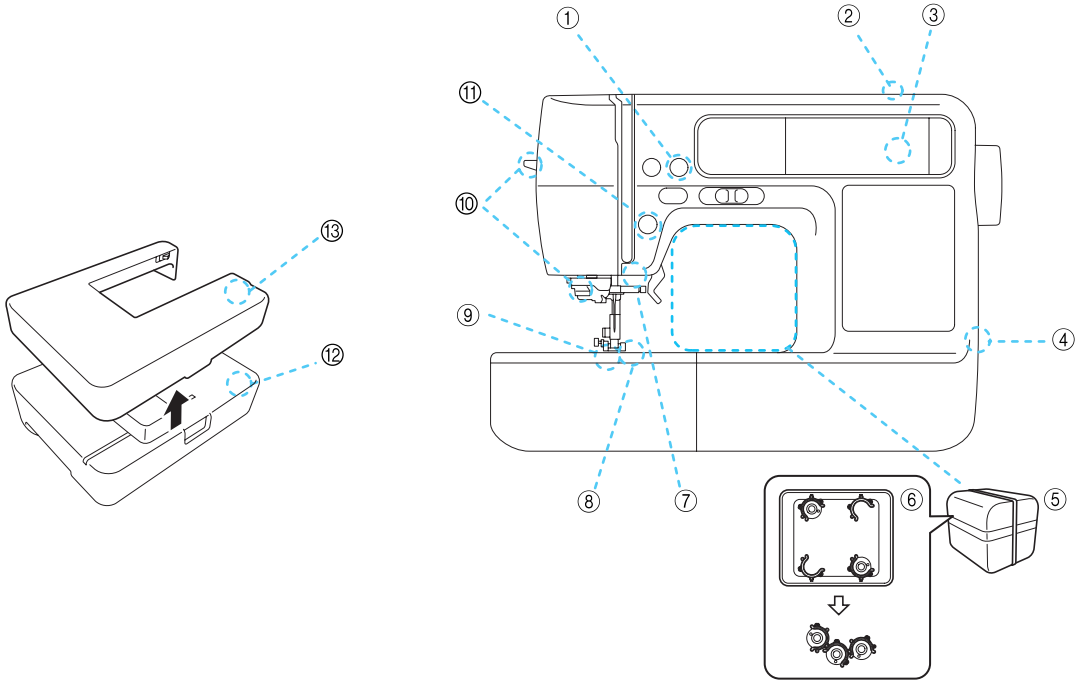

- ① **Langan automaattinen katkaisu**
Lanka voidaan katkaista automaattisesti ompelun jälkeen (sivu 59, 65).
- ② **Nopea puolausjärjestelmä**
Nopean ja helpon puolauslaitteen ansiosta puolaus onnistuu yhdellä napin painalluksella (sivu 22).
- ③ **Valmiit ompeleet**
Voit valita tarjolla olevista valmiista ompeleista, kuten hyötyompeleista ja koristeompeleista (sivu 72).
- ④ **USB-portti**
USB-kaapelin avulla saat käyttöösi erilaisia kirjontakuvioita nettisivuilta tai tietokoneelta (sivu 170).
- ⑤ **Tarviketelo**
Voit säilyttää tarviketeloa koneen varren sisäpuolella kuvan osoittamalla tavalla. Kotelossa voi säilyttää paininjalkoja, puolaa, ratkojaa jne.
- ⑥ **Puolaklipsi**
Puolaklipsi estää langan purkautumisen puolalta. Puolaklipsejä säilytetään tarviketelosen kannen sisäpuolella.
- ⑦ **Kirkas valo**
Kätevä LED-valo helpottaa tummien kankaiden ompelua.
- ⑧ **7-osaista syöttäjän hampaat**
Varmistaa tasaisen kankaan syötön jopa monikerroksisia kankaita ja eri paksuisia kankaita ommeltaessa (sivu 12).
- ⑨ **Pika-asetteinen puola**
Voit aloittaa ompelun nostamatta alalankaa ylös (sivu 27).
- ⑩ **Helppokäyttöinen langanpujottaja**
Voit pujottaa langan neulansilmään yhdellä vivun painalluksella (sivu 32).
- ⑪ **Valaistu aloitus-/pysäytyspainike**
Vihreän valon palaessa koneella voi ommella. Punainen tai oranssi valo viittaa joko vikatilanteeseen tai koneen olevan vielä käynnistymisvaiheessa (sivu 13).
- ⑫ **Kirjonta**
Voit kirjoa koneen muistissa olevia kirjontakuvioita, aakkosnumeerisia merkkejä, kehyskuvioita sekä kirjontakuvioita lisävarusteena saatavilta kirjontakorteilta (sivu 135).
- ⑬ **Lisäpöytä (kirjontayksikön kansi)**
Voit käyttää kirjontayksikön kantta lisäpöytänä suuria kappaleita ommellessasi (sivu 46).

Tarvikkeet

Kun olet avannut laatikon, tarkista, että siinä on seuraavat tarvikkeet. Jos jokin tarvike puuttuu tai on viallinen, ota yhteyttä jälleenmyyjään.

Ompelukoneen tarvikkeet



Vinkki

- Jalkasäädin: Malli T
Tätä jalkasäädintä voi käyttää koneissa, joiden product code (tuotekoodi) on 885-V35/V37. Tuotekoodi löytyy koneen arvokilvestä.
- Paininjalan runko-osan sivussa olevan kiinnitysruuvin voi hankkia valtuutetulta jälleenmyyjältä. (Tuotekoodi: 132730-122)

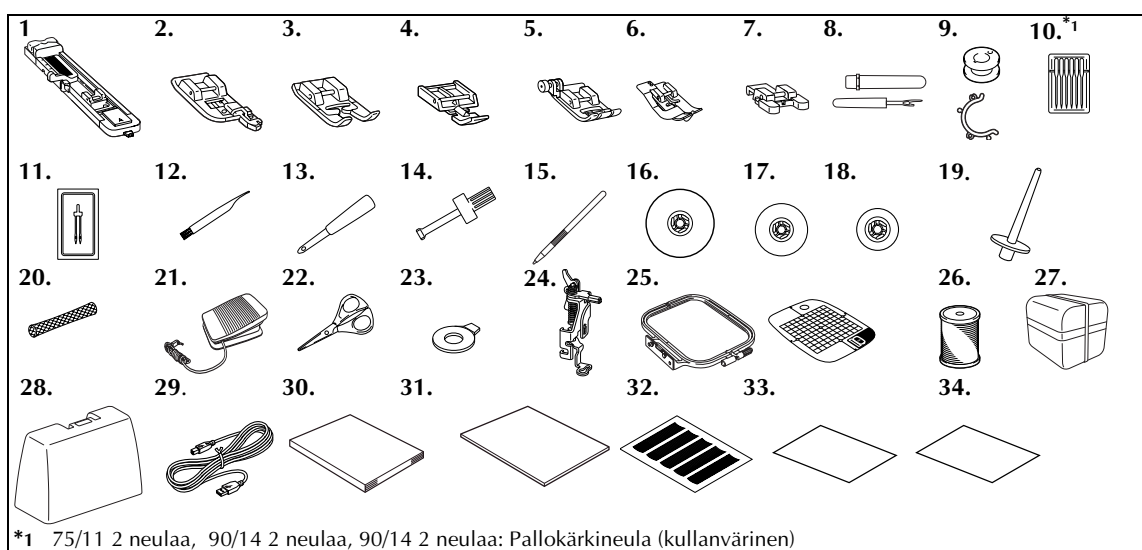

Nro	Osan nimi	Tuotekoodi	Nro	Osan nimi	Tuotekoodi
1	Napinläprijalka "A"	XC2691-023	18	Lankarullan pidike (pieni)	130013-124
2	Yliluottelijalka "G"	XC3098-031	19	Lisälankatappi	XE2241-001
3	Koristeommeljalja "N"	XD0810-031	20	Lankarullan verkko	XA5523-020
4	Vetoketjijalka "I"	X59370-021	21	Jalkasäädin	XD0501-021 (EU:n alue) XC8816-021 (muut alueet)
5	Siksakpaininjalja "J" (koneessa)	XC3021-031	22	Sakset	XC1807-121
6	Piilo-ommeljalja "R"	XC4051-031	23	Pyöreä ruuvitalta	XC1074-051
7	Napinompelijalka "M"	XE2137-001	24	Kirjontapaininjalja "Q"	XD0474-051
8	Ratkoja	X54243-051	25	Kirjontakehysetti (keskikokoinen) K 10 cm X L 10 cm (K 4 tuumaa X L 4 tuumaa)	EF62: XA6628-102
9	Puola(4)	SFB: XA5539-151	26	Kirjonnalan alalanka (valkoinen)	EBT-CEN: X81164-001
	Puolaklipsi(4)	XE3060-001	27	Tarvikekotelo	XE3062-003
10	Neulapakkaus	X58358-021	28	Suojakotelo	XE3862-001
11	Kaksoisneula	X59296-121	29	USB-kaapeli	XD0745-051
12	Puhdistusharja	X59476-021	30	Käyttöohje	XE3848-001
13	Lävistäjä	135793-001	31	Pikaopas	XE4530-001
14	Ruuvitalta	XC4237-021	32	Ruutuarkkisarja	CS4: XC4549-051
15	Kosketuskynä	XE3069-001	33	Kielen valintaohje	XE4199-001
16	Lankarullan pidike (suuri)	130012-024	34	Huopaa ja tukimateriaalia	182986-024
17	Lankarullan pidike (keskikokoinen) (koneessa)	XE1372-001			

Lisätarvikkeet

Seuraavat lisätarvikkeet ovat saatavana.

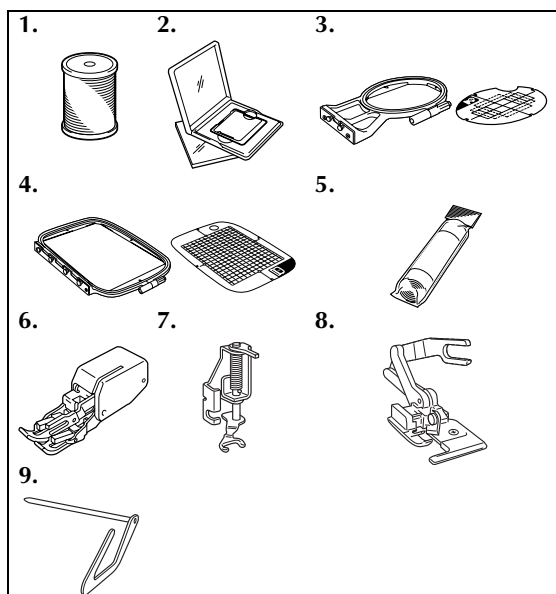

Nro	Osan nimi	Tuotekoodi
1	Kirjonnan alalanka (musta)	EBT-CEBN: XC5520-001
2	Kirjontakortti	
3	Kirjontakehysetti (pieni) K 2 cm X L 6 cm (K 1 tuuma X L 2-1/2 tuumaa)	EF61: XA6630-102
4	Kirjontakehysetti (suuri) K 17 cm X L 10 cm (K 6 -7/10 X tuumaa X L 4 tuumaa)	EF71: XC2026-102
5	Vesiliukoinen tukimateriaali	BM5: XE0615-001
	Kirjonnan tukimateriaali	BM3: X81175-101
6	Yläsyöttäjä	F033N: XC2214-002
7	Avoin tikkauspaininjalka	F061: XE1097-001
8	Sivuleikkuri "S"	F054: XC3879-002
9	Tikkausohjain	F016N: XC2215-002



Huomaa

- Jos haluat hankkia lisätarvikkeita tai -osia, ota yhteyttä jälleenmyyjään, lähimpään valtuutettuun huoltokeskukseen tai käy web-sivuillamme osoitteessa [<http://www.brother.com/>].
- Kaikki tekniset tiedot pitävät näitä ohjeita painettaessa paikkansa. Tuotekoodit saattavat muuttua ilman erillistä ilmoitusta.
- Lähimmältä valtuutetulta myyjältä saat kattavan luettelon ompelukoneeseesi saatavilla olevista lisätarvikkeista.

Ompelukoneen osien nimet ja niiden toiminnot

Seuraavassa on kuvattu ompelukoneen eri osien nimet ja toiminnot. Lue nämä kuvaukset huolellisesti ennen koneen käyttöä, jotta opit koneen eri osien nimet.

Kone edestä

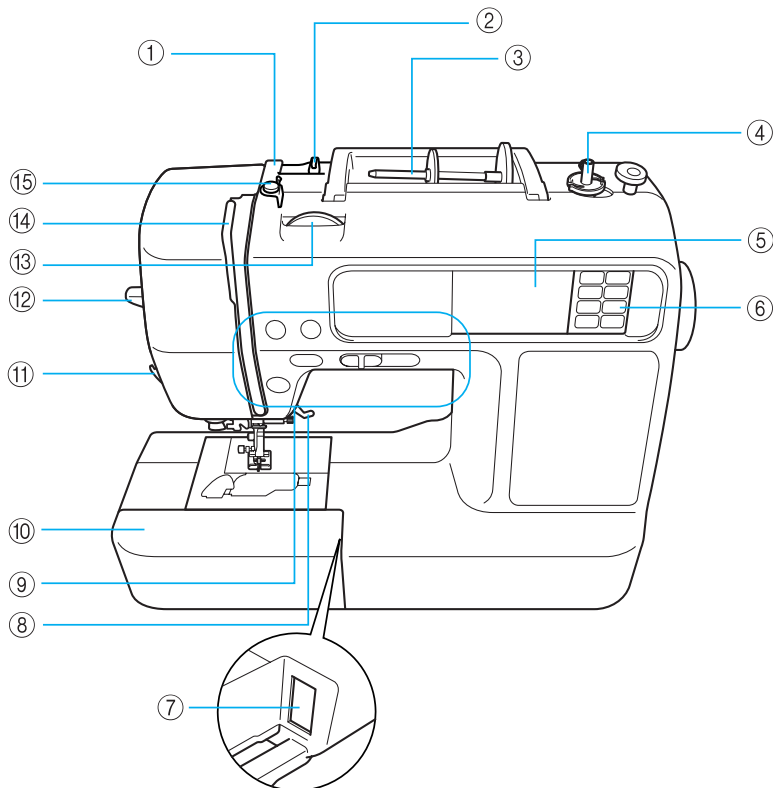

- ① **Langanohjaimen suojus (sivu 24, 33)**
Pujota lanka langanohjaimen suojuksen alta puolatessasi tai langoittaessasi konetta.
- ② **Langanohjain (sivu 24, 33)**
Pujota lanka langanohjaimen alta puolatessasi tai langoittaessasi konetta.
- ③ **Lankatappi (sivu 23, 32)**
Aseta lankarulla lankatappiin.
- ④ **Puolauslaite (sivu 22)**
Käytä puolauslaitetta alalangan puolaukseen.
- ⑤ **LCD (nestekidenäyttö) (kosketuspaneeli) (sivu 18)**
Ompeleen tai kuvion valitseminen ja virheviestit.
- ⑥ **Ohjauspaneeli (sivu 14)**
Käytä paneelin painikkeita ompeleitten ja kirjontakuvion valitsemiseen tai katso ohjeita ompelukoneen käytöstä jne.
- ⑦ **Kirjontayksikön asennusaukko (sivu 141)**
Kiinnitä kirjontayksikkö paikoilleen.
- ⑧ **Paininjalan nostin (sivu 54)**
Tällä vivulla paininjalca nostetaan ylös ja lasketaan alas.
- ⑨ **Toimintapainikkeet (sivu 13)**
Näillä painikkeilla voit käyttää konetta.
- ⑩ **Aputaso (sivu 46)**
Irrota aputaso ommellessasi putkimaisia kappaleita, kuten hihansuita.
- ⑪ **Langankatkaisija (sivu 60)**
Katkaise langat viemällä langat langankatkaisijaan.
- ⑫ **Langanpujottaja (sivu 35)**
Langanpujottaja pujottaa langan neulansilmään.
- ⑬ **Langankireyden säädin (sivu 62, 163)**
Säädä ylälangan kireyttä.
- ⑭ **Langannostaja (sivu 34)**
- ⑮ **Puolattavan langan langanohjain ja kiristyslevy (sivu 24)**
Pujota lanka langanohjaimen ali ja kiristyslevyn ympäri puolatessasi lankaa.

Neula ja paininjalka

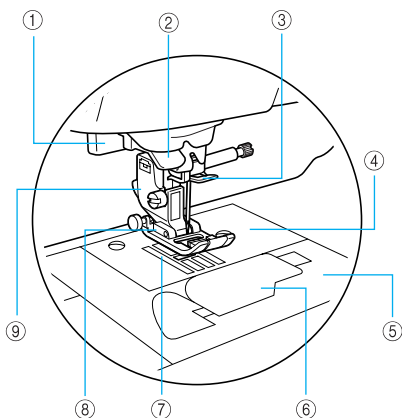

- ① **Napinläven mittaaja (sivu 90)**
Laske napinläven mittaaja ommellessasi napinläpiä ja salpapistoja.
- ② **Langanpujottajan langanohjainlevyt (sivu 34)**
Vie lanka langanohjainlevyjen väliin, kun käytät langanpujottajaa langan saamiseksi neulansilmään.
- ③ **Neulatangon langanohjain (sivu 34)**
Vie ylälanka neulatangon langanohjaimen läpi.
- ④ **Pistolevy (sivu 70)**
Pistolevyyn on merkitty mitta-asteikko suorien saumojen ompelemista varten.
- ⑤ **Pistolevyn kansi (sivu 174)**
Irrota pistolevyn kansi puhdistaksesi puolakoteloa ja sukkulapesää.
- ⑥ **Puolakotelon peitelevy/puolakotelo (sivu 28)**
Irrota puolakotelon peitelevy ja aseta puola puolakoteloon.
- ⑦ **Syöttäjän hampaat (sivu 92)**
Syöttäjän hampaat syöttävät kangasta ompelusuuntaan.
- ⑧ **Paininjalka (sivu 43, 54)**
Ompelun aikana paininjalka painaa tasaisesti kangasta. Kiinnitä oikea paininjalka valitun ommeltyypin mukaan.
- ⑨ **Paininjalan runko-osa (sivu 45)**
Paininjalka kiinnitetään paininjalan runko-osaan.

Näkymä oikealta/takaa

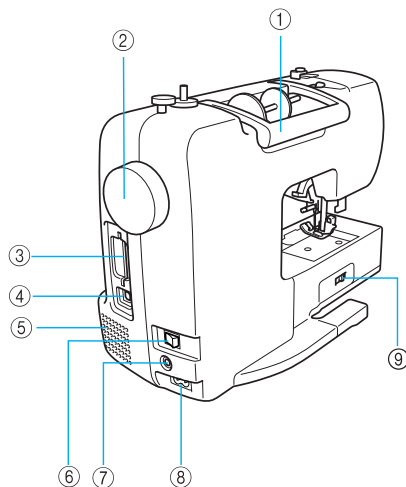

- ① **Kantokahva**
Nosta ompelukonetta kantokahvasta, kun siirrät konetta.
- ② **Käsipyörä (sivu 54)**
Ompele yksi pisto kääntämällä käsipyörää itseäsi kohti (vastapäivään) kunnes neula on mennyt alas ja taas takaisin ylös.
- ③ **Kirjontakorttipaikka (sivu 156)**
Työnnä kirjontakortti paikoilleen.
- ④ **USB-portti (sivu 170)**
Liitä USB -kaapelin toinen pää tähän porttiin ja toinen pää tietokoneeseen.
- ⑤ **Tuuletusaukko**
Tuuletusaukon avulla ilma pääsee kiertämään moottorin ympärillä. Älä peitä tuuletusaukkoa koneen käytön aikana.
- ⑥ **Virtakytkin (sivu 17)**
Virtakytkimen avulla koneeseen kytketään ja siitä katkaistaan virta.
- ⑦ **Jalkasäätimen pistoke (sivu 56)**
Liitä jalkasäätimen johdon päässä oleva pistotulppa jalkasäätimen liitäntään.
- ⑧ **Verkkojohdon pistoke (sivu 17)**
Työnnä verkkojohdon pistotulppa tähän pistokkeeseen.
- ⑨ **Syöttövipu (sivu 92)**
Laske syöttäjän hampaat syöttövipulla.



Huomaa

- Katso sivut 11 - 14 opetellessasi koneen käyttöä.

Toimintapainikkeet

Toimintapainikkeilla voidaan valita kätevästi useita ompelukoneen perustoimintoja.

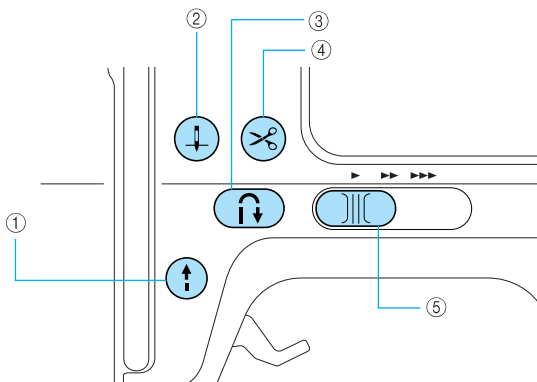

- ① **Aloitus-/pysäytyspainike** (⏸)
- Aloita ja lopeta ompelu painamalla aloitus-/pysäytyspainiketta. Ompeleen alussa ompelukone ompelee hitaalla nopeudella niin kauan kuin painiketta painetaan. Kun ompelu päättyy, neula laskeutuu kankaaseen. Katso lisätietoja kohdasta "Ompelun aloittaminen" (sivu 55).
Painikkeen väri vaihtuu koneen toimintatilan mukaan.

Vihreä: Ompelukone on valmis ompelemaan tai kone ompelee.

Punainen: Kone ei pysty ompelemaan.

Oranssi: Kone puolaa alalankaa tai puolaustappi on siirretty oikealle puolausta varten.



Huomaa

- Kun jalkasäädin on kytketty, (⏸) (Aloitus-/pysäytyspainiketta) ei voi käyttää ompelun aloittamiseen.

- ② **Neula-asennon painike** (⬆)
- Paina neula-asennon painiketta, kun haluat nostaa tai laskea neulan. Muista nostaa neula ennen langan pujottamista neulansilmään. Käytä tätä painiketta ompelusuunnan muuttamiseen tai tarkkaan ompeluun pienillä alueilla. Kun painat painiketta kaksi kertaa peräkkäin, ompelukone ompelee yhden piston.
- ③ **Taaksempelun/vahvistuspistojen painike** (↺)
- Ompele taaksepäin tai vahvistuspistoja painamalla taaksempelun/vahvistuspistojen painiketta. Kun haluat ommella taaksepäin, pidä painike alhaalla. Kone ompelee vahvistuspistot ompelemalla 3–5 pistoa päällekkäin. Katso lisätietoja kohdasta "Ompeleen vahvistaminen" (sivu 57).
- ④ **Langankatkaisupainike** (✂)
- Paina langankatkaisupainiketta ompelun jälkeen ylä- ja alalankojen katkaisemiseksi. Katso lisätietoja kohdasta "Langan katkaisu" (sivu 59).

! MUISTUTUS

- Älä paina langankatkaisupainiketta sen jälkeen kun langat on jo katkaistu, muuten neula voi katketa, langat sotkeutua tai kone vahingoittua.







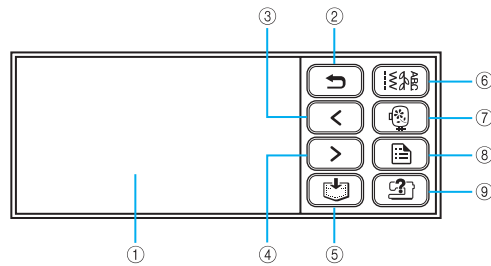

💡 Vinkki

- Älä paina langankatkaisupainiketta, jos paininjalan alla ei ole kangasta tai koneen ommellessa, muuten kone saattaa vahingoittua.
 - Käytä koneen sivussa olevaa langankatkaisijaa siimalankojen tai muiden erikoislankojen katkaisemiseen. Katso lisätietoja kohdasta "Langankatkaisijan käyttö" (sivu 60).
- ⑤ **Ompelunopeuden säädin** (⏱)
- Säädä ompelunopeutta ompelunopeuden säätimellä.

Ohjauspaneeli

Koneen etuosassa olevassa ohjauspanelissa on nestekidenäyttö (LCD) ja valintapainikkeet.



- ① **LCD (nestekidenäyttö) (kosketuspaneeli)**
Ompeleen tai kuvion valitseminen ja virheviestit.
Kosketa näytön painikkeita sormellasi tai kosketuskynällä toimintojen suorittamiseksi.
Lisätietoja löydät kohdasta "Näytön ulkonäkö" (sivu 18).
- ② **Takaisin-painike** 
Palaa edelliseen näyttöön painamalla tätä painiketta.
- ③ **Edellinen sivu -painike** 
Tuo näyttöön edellisen sivun, kun on kohteita jotka eivät näy näytössä.
- ④ **Seuraava sivu -painike** 
Tuo näyttöön seuraavan sivun, kun on kohteita jotka eivät näy näytössä.
- ⑤ **Muistipainike** 
Paina tallentaaksesi aakkosnumeeriset kirjontayhdistelmät, ommelyyhdistelmät, omat ommelkuviot jne. koneen muistiin.
- ⑥ **Hyötyommpainike** 
Valitse hyöty- tai koristeommel tai suunnittele oma pistokuvio My Custom Stitch-toiminnon avulla painamalla tätä painiketta.
- ⑦ **Kirjontapainike** 
Paina tätä painiketta, kun haluat kirjailla.
- ⑧ **Perusasetuspainike** 
Tätä painiketta painamalla asetat neulan ala- / yläasennon, merkkiäänen ja monia muita asetuksia.
- ⑨ **Käyttöohjeet-painike** 
Tätä painiketta painamalla saat näyttöön ohjeita ompelukoneen käytöstä. Näyttää yksinkertaisella tavalla ylälangan pujotuksen / puolauksen / alalangan pujotuksen / neulan vaihtamisen / kirjontayksikön asentamisen / kirjontakehyksen kiinnittämisen / kirjontapaininjalan kiinnittämisen / paininjalan vaihtamisen.

**1**

ALKUVALMISTELUT

Tässä luvussa käsitellään ennen ompelun aloittamista tehtäviä alkuvalmisteluja.

Virran kytkeminen koneeseen/katkaiseminen koneesta.....	16
Nestekidenäytön (LCD) käyttö	18
Puolaus/Puolan asettaminen paikoilleen	22
Ylälangan pujottaminen.....	31
Neulan vaihtaminen	39
Paininjalan vaihto.....	43
Lieriömäisten ja suurten kappaleiden ompelu	46

Virran kytkeminen koneeseen/katkaiseminen koneesta

Tässä osassa kerrotaan, miten ompelukoneeseen kytketään tai miten siitä katkaistaan virta.

Sähkölaitteen käsittelyyn liittyviä varotoimia

Noudata seuraavia varotoimia sähkölaitteen käsittelyssä.



VAROITUS

- Käytä koneen virtalähteenä vain tavallista kotitaloussähköä. Muiden virtalähteiden käyttö voi aiheuttaa tulipalon tai sähköiskun tai vahingoittaa konetta.
- Varmista, että liitäntäjohtoon pistotulpat on kytketty huolellisesti seinäpistorasiaan ja ompelukoneen virtaliitäntään.
- Älä liitä pistotulppaa huonokuntoiseen pistorasiaan.
- Katkaise laitteesta virta ja irrota pistotulppa seuraavissa tilanteissa:
 - Kun poistut koneen luota
 - Kun lopetat koneen käytön
 - Sähkökatkon sattuessa käytön aikana
 - Kun kone ei toimi oikein huonon kytkennän tms. takia
 - Ukonilmalla



MUISTUTUS

- Käytä ainoastaan ompelukoneen mukana tullutta virtajohtoa.
- Älä käytä jatkojohtoja tai monipistokkeisia jakorasioita, joihin on liitetty useita sähkölaitteita. Se voi aiheuttaa palo- tai sähköiskuvaaran.
- Älä koske pistotulppaan märin käsin. Sähköiskuvaara.
- Katkaise koneesta aina ensin virta virtakytkimestä ja irrota pistotulppa vasta sen jälkeen pistorasiasta. Ota aina kiinni pistotulpasta, älä johdosta. Jos vedät johdosta, se voi vaurioitua tai aiheuttaa tulipalon tai sähköiskun.
- Huolehdi siitä, ettei liitäntäjohtoa katkaista, vahingoiteta, muuteta, taivuteta voimakkaasti, vedetä, kierretä tai rullata. Älä aseta painavia esineitä liitäntäjohtoon päälle. Älä aseta liitäntäjohtoa kuumien kohteiden läheisyyteen. Johto voi vahingoittua ja aiheuttaa tulipalon tai sähköiskun. Jos liitäntäjohto tai pistoke on vaurioitunut, vie ompelukone korjattavaksi valtuutetulle jälleenmyyjälle ennen kuin jatkat ompelukoneen käyttöä.
- Irrota pistotulppa pistorasiasta, jos et aio käyttää ompelukonetta pitkään aikaan. Muuten voi aiheutua tulipalovaara.

Virran kytkeminen koneeseen

Käytä vain koneen mukana tullutta virtajohtoa.

- 1 Varmista, että ompelukoneesta on katkaistu virta (virtakytkin on käännetty asentoon "O"), ja työnnä sitten verkkojohdon pistotulppa koneen oikeassa päädyssä olevaan virtaliitäntään.
- 2 Työnnä verkkojohdon pistotulppa seinäpistorasiaan.

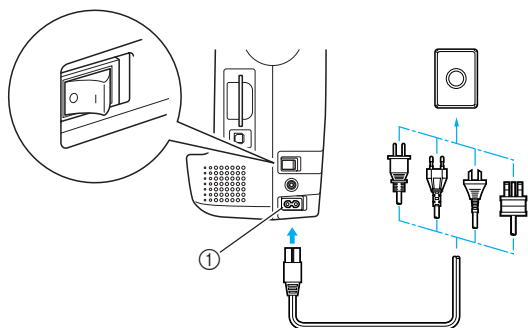

① Verkkojohdon pistoke

- 3 Kytke koneeseen virta painamalla koneen oikeassa sivussa olevan virtakytkimen oikeaa puolta (asetta kytkin asentoon "I").

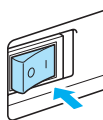

▶ Valo, LCD-näyttö ja (i) (Aloitus-/pysäytyspainike) syttyvät, kun koneeseen kytketään virta.



Huomaa

- Päällekytkettäessä koneen neula ja syöttäjän hampaat pitävät liikkueissa ääntä; tämä ei ole toimintavika.

Virran katkaiseminen koneesta

Katkaise virta, kun olet lopettanut ompelukoneen käytön. Jos haluat siirtää ompelukoneen toiseen paikkaan, muista silloinkin katkaista ensin virta.

- 1 Varmista, että kone ei ompele.
- 2 Sammuta koneen virta painamalla koneen oikeassa sivussa olevan virtakytkimen vasenta puolta (käännä kytkin asentoon "O").

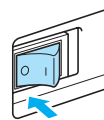

▶ Valo, LCD-näyttö ja (i) (Aloitus-/pysäytyspainike) sammuvat, kun koneesta katkaistaan virta.

- 3 Irrota verkkojohto seinäpistorasiasta. Ota kiinni pistotulppa irrottaessasi verkkojohtoa.
- 4 Irrota virtajohto ompelukoneen pistokkeesta.



Vinkki

- Jos ompelukoneen käytön aikana sattuu sähkökatko, käännä virtakytkin O-asentoon ja irrota pistotulppa pistorasiasta. Käynnistä ompelukone uudelleen ohjeiden mukaan.

Nestekidenäytön (LCD) käyttö

Valittu ommel, siihen liittyvät asetukset ja viestit näkyvät koneen etuosassa olevassa nestekidenäytössä. Vaihda näyttöjä käyttämällä näytön oikealla puolella olevia painikkeita ja suorita toiminnot suoraan koskettamalla kuvakkeita sormella tai kosketuskynällä. Tarkempia tietoja löydät kohdasta "Ohjauspaneli" (sivu 14).

Näytön ulkonäkö

Näyttö syttyy, kun koneeseen kytketään virta. Kun kosketat LCD -näyttöä näytöllä näkyvän viestin mukaan sormella tai kosketuskynällä, näkyviin tulee seuraava hyötyompeleen valintänäyttö.

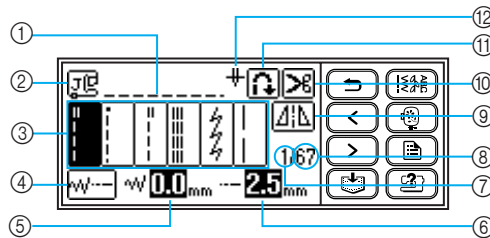

- | | |
|--|---|
| ① Valittu ommel | ⑨ Vaakasuora peilikuva |
| ② Käytettävä paininjalka | ⑩ Langan automaattinen katkaisu |
| ③ Ompeleet | ⑪ Automaattinen taakseompele/vahvistus |
| ④ Ommelasetukset ja ompelu kaksoisneulalla | ⑫ Ompelu tavallisella neulalla / kaksoisneulalla ja neulan pysäytymisasento |
| ⑤ Piston leveys | |
| ⑥ Piston pituus | |
| ⑦ Valitun ompeleen numero | |
| ⑧ Ommelten lukumäärä | |



Huomaa

- Paina (Hyötyompele painiketta) ommeltyypin valintänäytön esiintuomiseksi. Tarkempia tietoja löydät kohdasta "Ommeltyypit" (sivu 51).
- Näyttö on erilainen kirjontayksikön ollessa asennettuna. Tarkempia tietoja löydät kohdasta "Kirjontakuvion valinta" (sivu 155).
- Kohdasta "Virheilmoitukset" (sivu 181) löydät tietoja LCD-näytössä näkyvistä viesteistä.
- Ompelukoneen mallista riippuen näytössä voi näkyä animaatio, kun koneeseen kytketään virta. Kun näytössä näkyy animaatio, näyttö muuttuu yläpuolella olevan kuvan mukaiseksi, jos nestekidenäyttöä kosketetaan.

Perusasetusten muuttaminen

Useita koneen toimintaan ja ompeluun liittyviä asetuksia voidaan muuttaa.

Alla on esitelty valittavissa olevat ompeleen tai koneen asetusten muutosmahdollisuudet. Jos haluat tarkempia tietoja, katso sivu 20.

Ominaisuus	Kuvake	Kuvaus	Asetukset
Neulan asento		Määrittää, mihin asentoon neula jää, kun ompelu lopetetaan.	Alas Ylös
Piston leveyden säädin		Sallii piston leveyden säätämisen ompelunopeuden säätimen avulla (sivu 107).	
Ompeleen säätö pituussuunnassa		Säätää ommelta pituussuunnassa (sivu 125).	-9 -+9

Ominaisuus	Kuvake	Kuvaus	Asetukset
Kirjainväli		Säätää kirjaimien välejä aakkosnumeerisia merkkejä ommeltaessa (sivu 124).	0 -10
Langan värin näyttö		Muuttaa langan värinäyttöä kirjontanäytössä (sivu 151).	Langan väri/Kirjonnan kesto/Neulan lasku/Langan numero (#123)
		(Kun "Lanka No.# 123" on valittuna.)	Embroidery/Country/Madeira poly/Madeira rayon/Sulky/Robison Anton
Mittayksikkö		Tällä valitaan näytettävä mittayksikkö (vain kirjonnassa) (sivu 152).	mm/tuumat
Merkkiääni		Määrittää, kuuluuko jokaisen toimenpiteen yhteydessä merkkiääni vai ei (sivu 185).	
Avausnäyttö		Tämän avulla valitaan, näytetäänkö avausnäyttö kytkettäessä virta koneeseen. (Joissakin malleissa tätä ei voi muuttaa.)	
Neulan alkuasento		Määrittää onko automaattisesti valittuna "1 Suora ommel (vasen)" tai "3 Suora ommel (keski)", kun kone kytketään päälle.	
Kieli		Sallii näytön kielen vaihtamisen.	Englanti/saksa/ranska/italia/hollanti/espanja/japani/tanska/norja/suomi/ruotsi/portugali/venäjä/korea/thai/ muut
Näytön kirkkaus		Säädä näytön kirkkautta (sivu 185).	Vaaleampi Tummempi
Pistolaskuri		Näyttää huoltovälin ja kirjonnankokonaispistomäärän laskurit. Huoltovälin laskuri toimii muistutuksena koneen säännöllisestä huoltotarpeesta. (Pyydä lisätietoja valtuutetulta jälleenmyyjältä.)	-
Sarjanumero	NO.:	"NO." on kirjoittajan ompelukoneen sarjanumero.	-
Ohjelmistoversio	Version:	Näyttää ohjelmistoversion.	-



Huomaa

- Korostettuna näkyvät kuvakkeet näyttävät koneen asetukset ostohetkellä.

1 Kytke koneeseen virta.

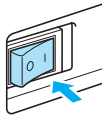



▶ Nestekidenäyttöön syttyy valo.

2 Paina  (Perusasetuspainiketta) näyttöpaneelissa.



▶ Perusasetusnäyttö tulee näkyviin.

3 Paina asetettavaa painiketta.

Vaihda näyttöä käyttämällä  (Edellinen sivu -painiketta) ja  (Seuraava sivu -painiketta).

- Seuraavat näytöt näyttävät oletusasetukset.

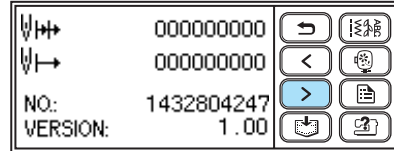
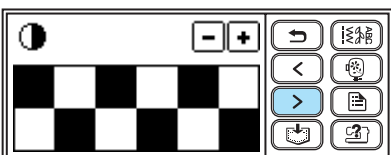
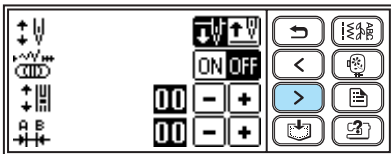

Esimerkki: Neulan pysäytysasennon vaihtaminen

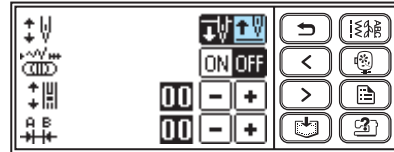

4 Kun asetukset on tehty, paina  (Takaisin-painike).

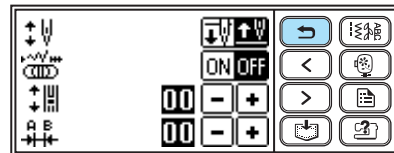

▶ Ompelun aloitusnäyttö tulee taas näkyviin.

Huomaa

- "NO." on ompelukoneen yksilöllinen numero.
- "VERSION" on ompelukoneeseen asennettu ohjelmistoversio.
- Muutetut asetukset tallentuvat, vaikka virta katkaistaisiin.

Koneen toimintojen tarkastelu näytöltä

Nestekidenäytön avulla voidaan katsoa yksinkertaiset opastukset seuraavien toimintojen osalta.

Näyttää nestekidenäytössä yksinkertaiset ohjeet: ylälangan pujotuksen/puolauksen/alalangan pujotuksen/neulan vaihtamisen/kirjontayksikön asentamisen/kirjontakehyksen kiinnittämisen/kirjontapaininjalan kiinnittämisen/paininjalan vaihtamisen.

1 Kytke koneeseen virta.

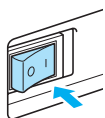

► Nestekidenäyttöön syttyy valo.

2 Paina (Käyttöohjeet -painiketta) näyttöpaneelissa.

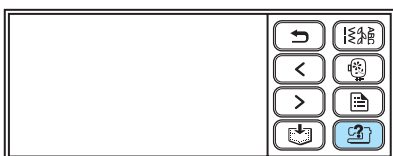

► Ompelukoneen ohjenäyttö tulee näkyviin.

3 Paina kuvaketta, josta haluat ohjeita.

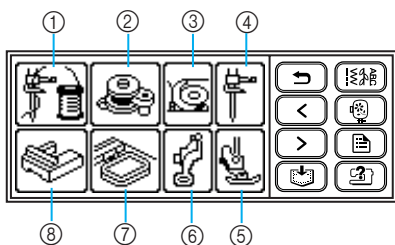

- ① Ylälangan langoittaminen
- ② Alalangan puolaus
- ③ Puolan asettaminen
- ④ Neulan vaihtaminen
- ⑤ Paininjalan vaihtaminen
- ⑥ Kirjontapaininjalan kiinnittäminen
- ⑦ Kirjontakehyksen kiinnittäminen
- ⑧ Kirjontayksikön asentaminen

► Valitun aiheen ensimmäinen ohjenäyttö ilmestyy näyttöön.

4 Paina (Seuraava sivu -painiketta) siirtyäksesi seuraavalle sivulle.

Jos painat  (Edellinen sivu -painiketta), palaat edelliselle sivulle.

Paina  (Takaisin-painiketta) palataksesi valintanäyttöön.

Esimerkki: Ylälangan langoittaminen

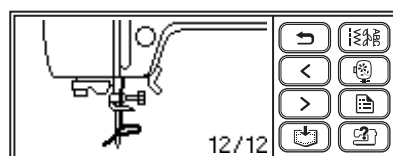
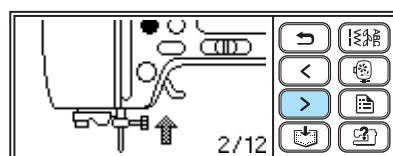
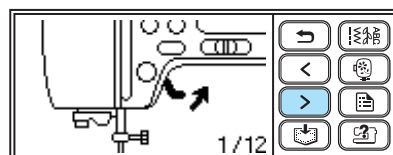

5 Kun lopetat katselun, paina (Takaisin-painiketta) kahdesti.

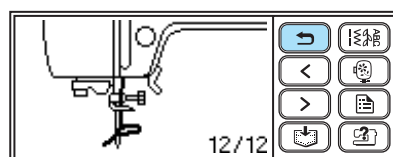

► Ompelun aloitusnäyttö tulee taas näkyviin.

Huomaa

- Lisätietoja kustakin aiheesta löydät tämän käyttöoppaan kyseisiltä sivuilta.

Puolaus/Puolan asettaminen paikoilleen

Tässä osassa selvitetään alalangan puolaaaminen ja puolan paikalleen asettaminen.

Puolan turvallinen käyttö

Noudata seuraavia varotoimia puolan käsittelyssä.

! MUISTUTUS

- Käytä ainoastaan puolaa (tuotekoodi: SFB (XA5539-151)), joka on suunniteltu erityisesti tätä ompelukonetta varten. Muunlaisten puolien käyttö voi aiheuttaa henkilövahinkoja tai vaurioittaa ompelukonetta.
- Tämä puola on suunniteltu juuri tähän ompelukoneeseen. Jos käytät muiden mallien puolia, kone ei toimi oikein. Käytä vain tämän ompelukoneen mukana toimitettuja puolia tai samantyyppisiä puolia (tuotekoodi: SFB (XA5539-151)).

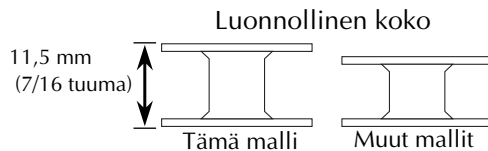

Puolaus

Alalangaksi käytettävä lanka täytyy ensin puolata puolaan.

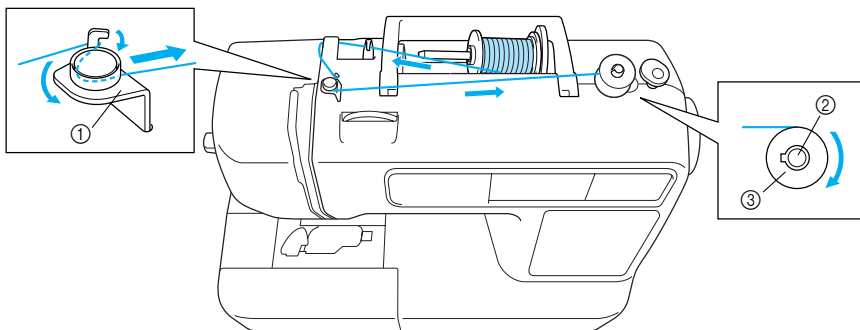

- ① Puolauksen langanohjain
- ② Puolaustappi
- ③ Puola

1 Kytke koneeseen virta.

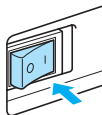

2 Aseta puola puolaustappiin siten, että tapissa oleva jousi liukuu puolan uraan. Paina puolaa, kunnes se napsahtaa paikoilleen.

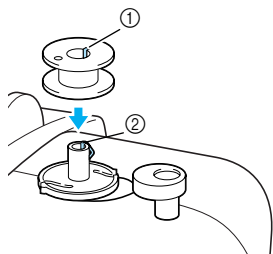

- ① Ura
- ② Puolaustapin jousi

3 Työnnä puolaustappia nuolen osoittamaan suuntaan, kunnes se napsahtaa paikoilleen.

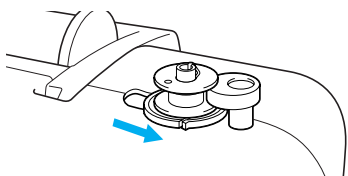

- ▶ ⓘ (Aloitus-/pysäytyspainikkeeseen) syttyy oranssi valo.

4 Irrota lankatappiin pujotettu lankarullan pidike.

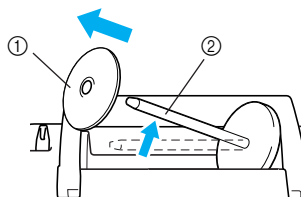

- ① Lankarullan pidike
- ② Lankatappi

5 Aseta puolaukseen käytettävä lankarulla lankatappiin.

Työnnä lankarulla tappiin siten, että rulla on vaakatasossa ja lanka juoksee rullan alapuolelta eteenpäin.

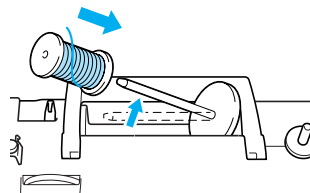

Huomaa

- Käytä kirjontaan kirjonnän alalankaa.

Vinkki

- Jos lankarulla ei ole oikein paikallaan, lanka voi sotkeutua lankatappiin.

6 Työnnä lankarullan pidike lankatappiin ja palauta lankatappi sen alkuperäiseen asentoon.

Työnnä lankarullan pidike mahdollisimman pitkälle oikealle kuvan osoittamalla tavalla siten, että kupera puoli on vasemmalla.

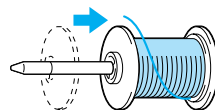

! MUISTUTUS

- Jos lankarulla tai lankarullan pidike ei ole oikein paikallaan, lanka voi sotkeutua lankatappiin tai kone voi vaurioitua.
- Lankarullan pidikkeitä on kolme kokoa, joten voit valita koon, joka parhaiten sopii käyttämäsi lankarullaan. Jos lankarullan pidike on liian pieni, lanka voi tarttua lankarullan uraan tai kone voi vaurioitua.

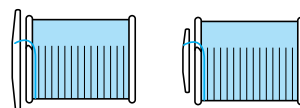



Vinkki

- Jos käytät ohutta ristiinpuolattua lankaa, käytä pienintä lankarullan pidikettä ja jätä pieni väli rullan ja pidikkeen väliin.

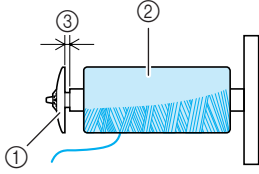

- ① Lankarullan pidike (pieni)
- ② Lankarulla (ristiinpuolattu lanka)
- ③ Väli

- Kun käytät helposti rullalta purkautuvaa lankaa, kuten läpinäkyvää siimalankaa tai metallilankaa, aseta lankarullan päälle verkko, ennen kuin asetat lankarullan lankatappiin. Jos verkko on liian pitkä, taita se lankarullan kokoiseksi. Lankarullan verkkoa käytettäessä ylälangan kireys lisääntyy hieman. Jos haluat lisätietoja, katso kohtaa "Langan kireyden säätö" (sivu 62).

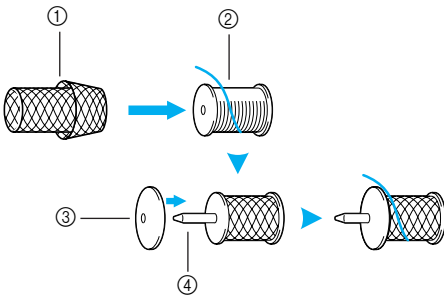

- ① Lankarullan verkko
- ② Lankarulla
- ③ Lankarullan pidike
- ④ Lankatappi

7 Vedä lankaa rullalta ja vie lanka langanohjaimen koukun alta.

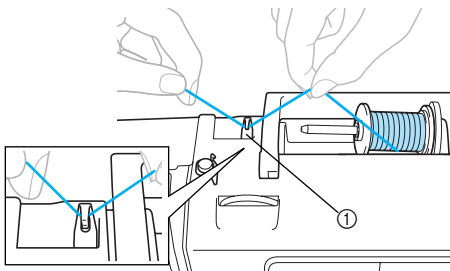

- ① Langanohjain

8 Vie lanka langanohjaimen suojuksen takaa eteen .

Pidä lankarullan läheltä oikealla kädelläsi langasta kiinni ja vedä lanka vasemmalla kädellä alla osoitetulla tavalla.

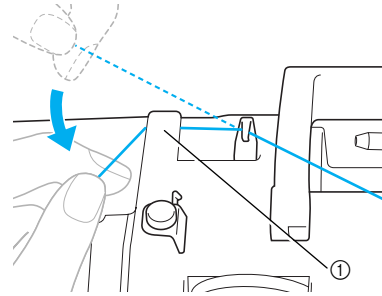

- ① Langanohjaimen suojus

9 Vedä lankaa oikealle, vie se langanohjaimen koukun alta ja kierrä lanka sitten vastapäivään kiristyslevyn alitse mahdollisimman syväälle kiristyslevyn alle.

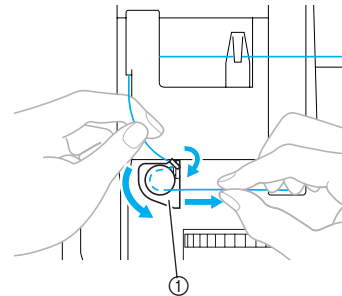

- ① Puolattavan langan langanohjain

Varmista, että lanka kulkee kiristyslevyn ali.

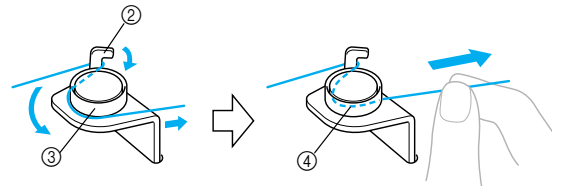

- ② Koukku
- ③ Kiristyslevy
- ④ Vedä mahdollisimman syväälle kiristyslevyn alle.

- 10** Kierrä langan päätä myötäpäivään puolan ympäri viisi tai kuusi kierrosta. Pidä vasemmalla kädellä puolattavan langan langanohjaimen pujotettua lankaa paikallaan ja kierrä langan päätä oikealla kädellä.

Kierrä viisi tai kuusi kierrosta.

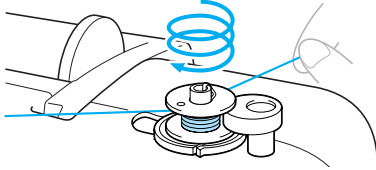

! MUISTUTUS

- Muista kiertää lanka kireälle ja myötäpäivään. Jos lankaa kierretään vastapäivään, lanka saattaa kiertyä puolaustapin ympärille.

- 11** Vie langanpää puolauslaitteen istukassa olevaan uraan ja katkaise lanka vetämällä oikealle.

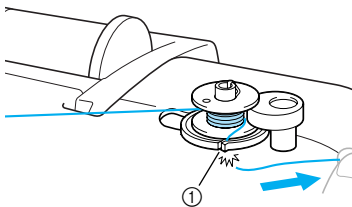

- ① Puolauslaitteen istukassa oleva ura (varustettu langankatkaisijalla)

! MUISTUTUS

- Muista katkaista lanka ohjeiden mukaan. Jos lanka puolataan katkaisematta lankaa puolauslaitteen istukan urassa olevalla langankatkaisijalla, lanka voi takertua puolaan tai neula voi taipua tai katketa, kun alalanka on loppumassa ompelun aikana.



Huomaa

- Varmista ennen puolausten aloittamista, että lanka on asetettu oikein. Muuten lanka saattaa sotkeutua eikä puolaus onnistu.

- 12** Siirrä ompelunopeuden säädin oikealle.

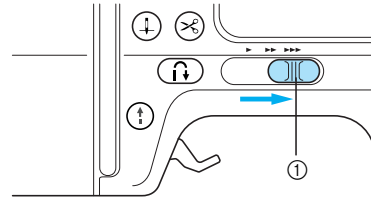

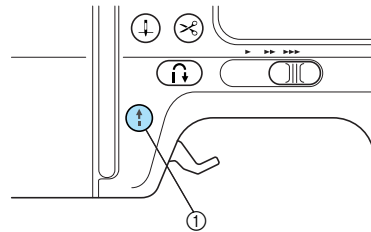

- ① Ompelunopeuden säädin

- 13** Paina  (Aloitus-/pysäytyspainiketta) kerran. Jos jalkasäädin on kytketty, paina jalkasäädintä.



- ① Aloitus-/pysäytyspainike

► Puolaaminen alkaa ja "  →  ." näkyy nestekidenäytössä.

🌟 Vinkki

- Älä poistu koneen luota puolausten aikana. Varmista, että puolattava lanka puolautuu oikein. Jos puolauslanka puolautuu virheellisesti, lopeta puolaus välittömästi painamalla  (Aloitus-/pysäytyspainike) tai nostamalla jalka jalkasäätimeltä.

- 14** Kun puolaus loppuu tai hidastuu, pysäytä kone painamalla  (Aloitus-/pysäytyspainiketta) kerran.

Jos jalkasäädin on kytketty, ota jalka pois säätimeltä.

► Puolaus loppuu.

! MUISTUTUS

- Pysäytä kone, kun puolaus loppuu tai hidastuu. Muutoin ompelukone saattaa vahingoittua.

- 15** Katkaise lanka saksilla, työnnä puolaustappi vasemmalle ja nosta puola tapista.

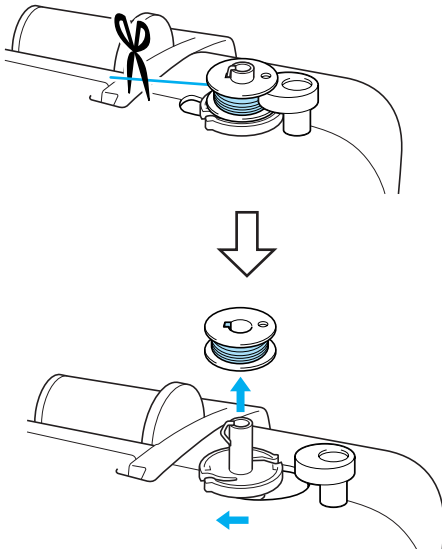

Huomaa

- Jos puolaustappi on jätetty oikealle, neula ei liiku. (Ompelu on mahdotonta.)

- 16** Palauta ompelunopeuden säädin alkuperäiseen asentoon.



Huomaa

- Kun kytket ompelukoneen päälle tai käännät käsipyörää puolauksen jälkeen, koneesta kuuluu naksahdus; tämä on normaalia.

■ Jos lanka takertuu puolauslaitteen istukan alle.

Jos puolaus aloitetaan ilman että lanka on vedetty oikein langanohjaimen kiristyslevyn alta, lanka saattaa kiertyä puolauslaitteen istukan alle. Poista lanka tällöin seuraavalla tavalla.

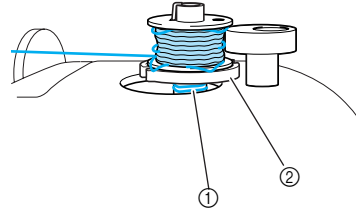

- ① Lanka
- ② Puolauslaitteen istukka

! MUISTUTUS

- Älä irrota puolauslaitteen istukkaa, vaikka lanka takertuisi sen alle. Saatat loukkaantua.
- Älä irrota puolauslaitteen painajan ruuvia, kone saattaa vahingoittua; ruuvien irrottaminen ei auta langan poistamisessa.

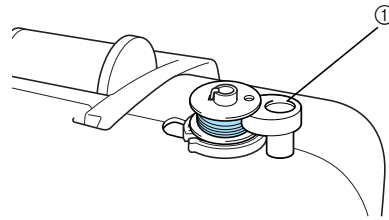

- ① Puolauslaitteen painajan ruuvi

- 1** Jos lanka kiertyy puolauslaitteen istukan alle, pysäytä puolaus painamalla **!** (Aloitus-/pysäytyspainiketta) kerran.

Jos jalkasäädin on kytketty, ota jalka pois säätimeltä.

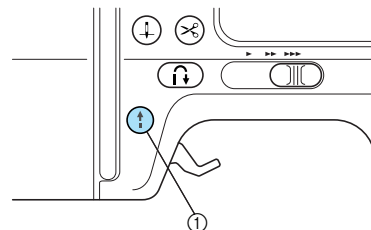

- ① Aloitus-/pysäytyspainike

- 2 Katkaise lanka saksilla puolauksen langanohjaimen vierestä.

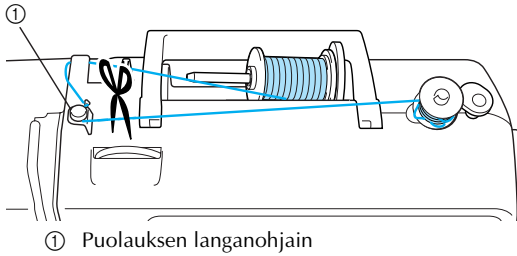

- 3 Työnnä puolaustappi vasemmalle ja poista puola sitten tapista.

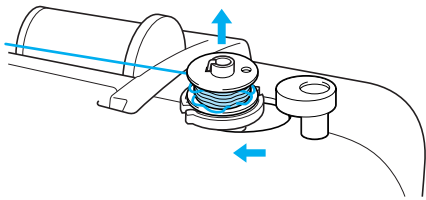

- 4 Pidä langan päätä vasemmalla kädellä ja kierrä lanka pois myötäpäivään läheltä puolauslaitteen istukkaa oikealla kädellä kuten alla olevassa kuvassa.

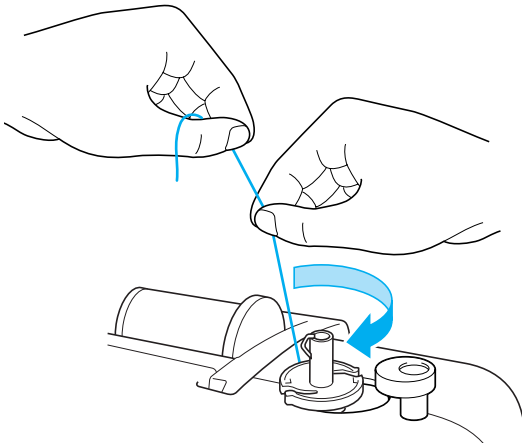

- 5 Puolaa lanka puolaan uudelleen.



Vinkki

- Varmista, että lanka kulkee oikein puolauksen langanohjaimen kiristyslevyn alta (sivu 24).

Puolan asettaminen paikalleen

Aseta puola, johon on puolattu lankaa, puolakoteloon.

! MUISTUTUS

- Käytä oikein puolattua puola, muuten neula voi katketa tai langankireys voi olla liian kireällä tai löysällä.

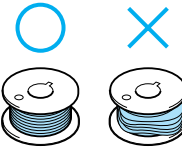

- Tämä puola on suunniteltu juuri tähän ompelukoneeseen. Jos käytät muiden mallien puolia, kone ei toimi oikein. Käytä vain tämän ompelukoneen mukana toimitettuja puolia tai samantyyppisiä puolia (tuotekoodi: SFB (XA5539-151)).

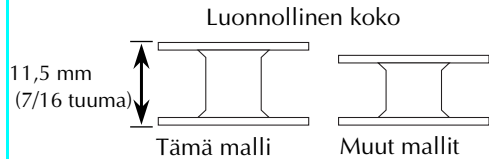

Huomaa

- Alalangan pujotusjärjestys on ilmoitettu puolakotelossa olevilla merkeillä.

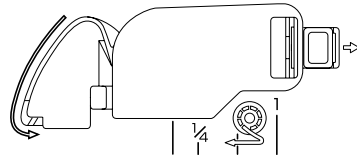

- 1** Nosta neula painamalla \oplus (Neulan asento -painiketta) kerran tai kahdesti, nosta sitten paininjalan nostin.

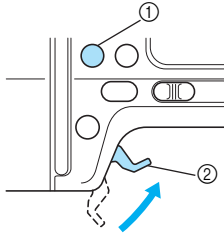

- ① Neulan asento -painike
② Paininjalan nostin

- 2** Katkaise koneesta virta.

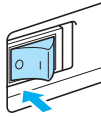

- 3** Työnnä puolakotelon peitelevyn vipua oikealle.

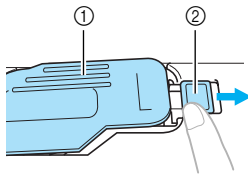

- ① Puolakotelon peitelevy
② Vipu

► Puolan kansi aukeaa.

- 4** Irrota puolakotelon peitelevy.

- 5** Pidä puola oikeassa kädessä ja langanpäätä vasemmassa kädessä.

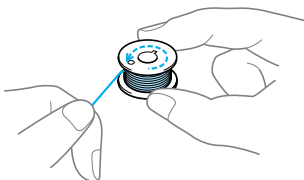

• Varo pudottamasta puola.

- 6** Aseta puola puolakoteloon oikealla kädellä.

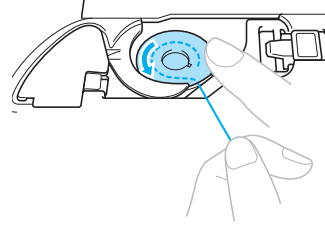

• Varmista, että asetit puolan oikein paikoilleen.

! MUISTUTUS

- Muista asettaa puola ja painaa se pohjaan sormellasi. Muuten lanka voi katketa tai langan kireys voi olla virheellinen.
- Muista pujottaa lanka ohjeiden mukaan. Muuten lanka voi katketa tai langan kireys voi olla virheellinen.

- 7** Paina puola kevyesti oikealla kädellä ja vie lanka uraan vasemmalla kädellä kuvan osoittamalla tavalla.

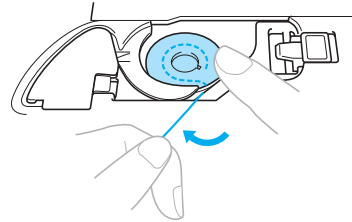

- 8** Vedä lanka uraan kuvan osoittamalla tavalla ja vedä sitten lankaa uran lopussa eteenpäin.

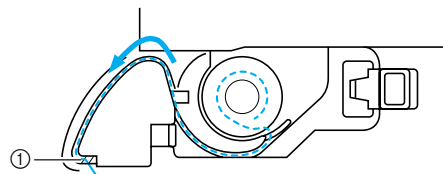

- ① Langankatkaisin

► Langankatkaisija katkaisee langan.



Vinkki

- Jos lankaa ei ole pujotettu oikein puolakotelossa olevan kireyden säätäjän kautta, langan kireys voi olla virheellinen (sivu 62).

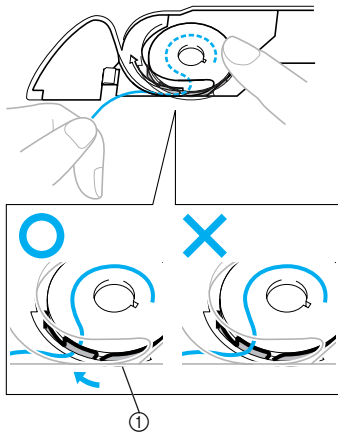

① Kireyden säätäjän kautta

9 Aseta puolakotelon peitelevy takaisin paikalleen.

Työnnä vasemmassa alakulmassa oleva kieleke paikalleen ja paina sitten kevyesti kannen oikeasta reunasta.

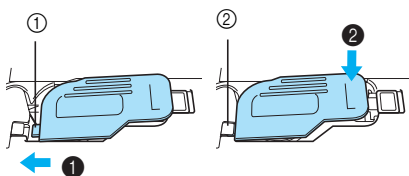

- ① Kieleke
- ② Vasen alakulma

▶ Alalanka on nyt pujotettu. Voit aloittaa ompelun nostamalla alalankaa ylös.

Pujota seuraavaksi ylälanka. Menettelyohjeet löydät kohdasta "Ylälangan pujottaminen" (sivu 31).



Huomaa

- Kun teet poimuksia ja ennen käsivaraisen tikkauksen aloittamista, nosta alalanka ylös noudattamalla kohdan "Milloin alalangan ylösnostaminen on tarpeellista" ohjeita.

■ Milloin alalangan ylösnostaminen on tarpeellista

Kun teet poimuksia sekä ennen käsivaraisen tikkauksen aloittamista, nosta ensin alalanka ylös alla kuvatulla tavalla.



1 Pujota ylälanka.

- Katso kohtaa "Ylälangan pujottaminen" (sivu 31).



2 Aseta puola puolakoteloon.

- Katso vaiheet ③ - ⑥ kohdasta "Puolan asettaminen paikalleen" (sivu 28).



3 Vedä alalanka uraan.

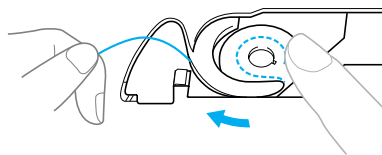

Vinkki

- Älä katkaise lankaa langankatkaisijalla.
- Älä aseta puolakotelon peitelevyä vielä paikalleen.



4 Pidä langasta kevyesti kiinni vasemmalla kädellä ja nosta neula painamalla (+) (Neulan asento -painike) kerran tai kahdesti.

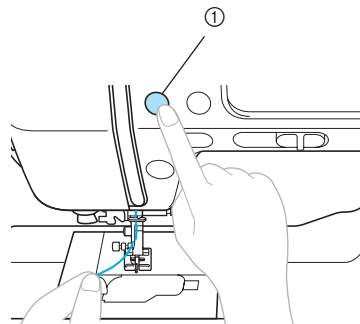

- ① Neula-asennon painike

▶ Alalanka kiertyy silmukaksi ylälangan ympärille ja voidaan vetää ylös.

- 5** Vedä alalangan pää esiin vetämällä ylälangaa varovasti ylöspäin.

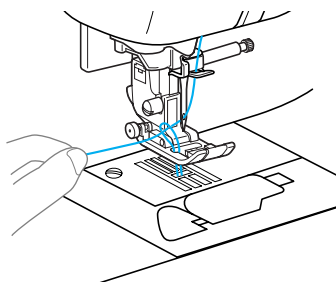

- 6** Vedä alalankaa esiin noin 10-15 cm (4-5 tuumaa) paininjalan alle koneen takaosaa kohti.

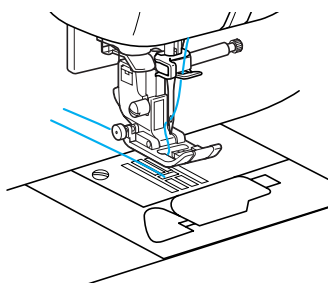

- 7** Aseta puolakotelon peitelevy takaisin paikalleen.

Työnnä vasemmassa alakulmassa oleva uloke paikalleen ja paina sitten kevyesti kannen oikeasta reunasta.

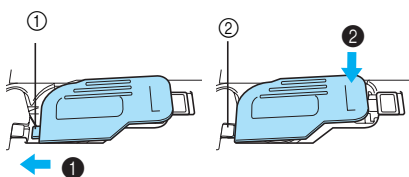

- ① Kieleke
② Vasen alakulma

Ylälangan pujottaminen

Tässä osassa käsitellään ylälangan pujottaminen ja langan pujottaminen neulansilmään.

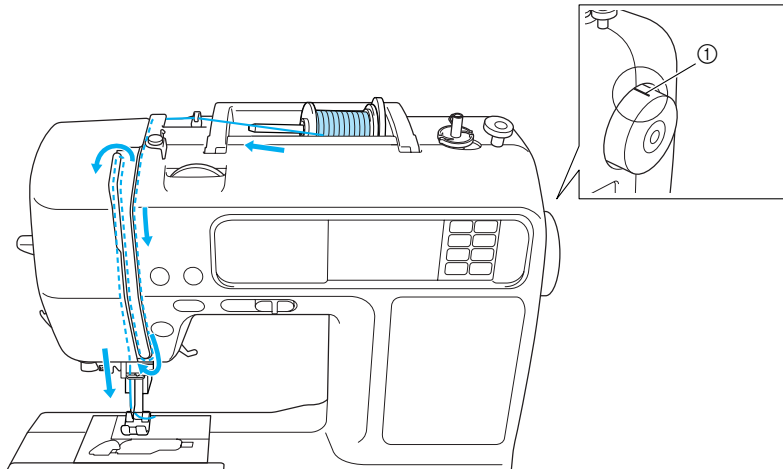

① Käsipyörän merkki

! MUISTUTUS

- Noudata ohjeita huolellisesti pujottaessasi ylälankaa. Jos ylälankaa ei ole pujotettu oikein, lanka voi sotkeutua tai neula saattaa vääntyä tai katketa.
- Langanpujottajaa voidaan käyttää kotiompelukoneeseen tarkoitettujen 75/11 - 100/16 ompelukoneneulojen kanssa. Erikoislankojen, kuten läpinäkyvien siimatai metallilankojen kanssa, langanpujottajaa ei voi käyttää.
- Langanpujottajaa ei voi käyttää, jos langan paksuus on 130/120 tai paksumpi.
- Langanpujottajaa ei myöskään voi käyttää siipineulan tai kaksoisneulan kanssa.
- Jos et voi käyttää langanpujottajaa, katso lisäohjeita kohdasta "Langan pujottaminen neulansilmään manuaalisesti (ilman langanpujottajaa)" (sivu 36).
- Älä koskaan käytä lankaa, jonka paino on 20 tai vähemmän.
- Valitse toisiinsa sopivat lanka ja neula. Tarkempia tietoja sopivista lanka- ja neulayhdistelmistä löydät kohdasta "Neulan valinta kankaan ja langan perusteella" (sivu 39).

Lankarullaa koskevia tietoja

Alla on annettu lankarullia koskevia tietoja.

! MUISTUTUS

- Jos lankarulla tai lankarullan pidike ei ole oikein paikallaan, lanka voi sotkeutua lankatappiin tai neula voi katketa.
- Lankarullan pidikkeitä on kolme kokoa, joten voit valita koon, joka parhaiten sopii käyttämääsi lankarullaan. Jos lankarullan pidike on liian pieni, lanka voi tarttua lankarullan uraan tai neula voi katketa.

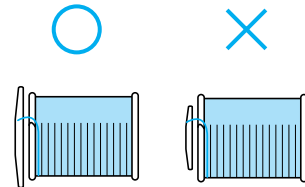

Ylälangan pujottaminen

Aseta lankarulla lankatappiin ja pujota lanka koneeseen.



MUISTUTUS

- Noudata ohjeita huolellisesti pujottaessasi ylälankaa. Jos ylälankaa ei ole pujotettu oikein, lanka voi sotkeutua tai neula saattaa vääntyä tai katketa.

1

Kytke koneeseen virta.

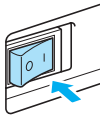

2

Nosta paininjalan nostin.

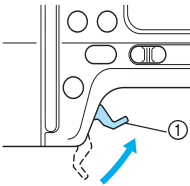

① Paininjalan nostin

▶ Paininjalka nousee ylös.



Huomaa

- Jos paininjalka ei ole yläasennossa, langan pujottaminen ei onnistu.

3

Nosta neula painamalla \oplus (Neulan asento -painiketta) kerran tai kahdesti.

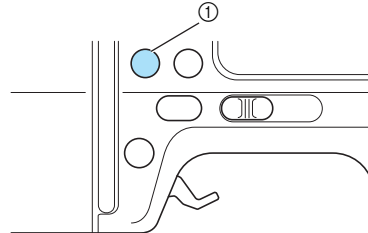

① Neulan asento -painike



Vinkki

- Neula on nostettu oikein, kun käsipyörässä oleva merkki osoittaa ylöspäin kuvan osoittamalla tavalla. Tarkista käsipyörä, ja jos tämä merkki ei ole tässä asennossa, paina \oplus (Neulan asento -painike) kunnes se on.

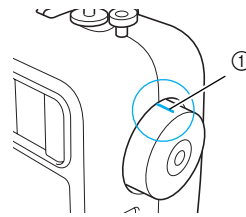

① Käsipyörän merkki

4

Irrota lankatappiin pujotettu lankarullan pidike.

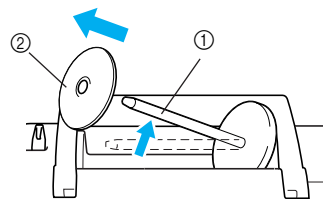

① Lankatappi

② Lankarullan pidike

5

Aseta lankarulla lankatappiin.

Työnnä lankarulla tappiin siten, että rulla on vaakatasossa ja lanka juoksee rullan alapuolelta eteenpäin.

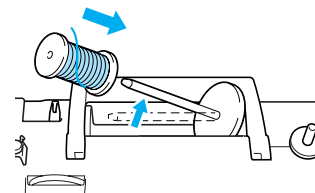

6 Työnnä lankarullan pidike lankatappiin ja palauta lankatappi sen alkuperäiseen asentoon.

Työnnä lankarullan pidike mahdollisimman pitkälle oikealle kuvan osoittamalla tavalla siten, että kupera puoli on vasemmalla.

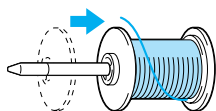

! MUISTUTUS

- Jos lankarulla tai lankarullan pidike ei ole oikein paikallaan, lanka voi sotkeutua lankatappiin tai neula voi katketa.

7 Vedä lankaa rullalta ja vie lanka langanohjaimen koukun alta.

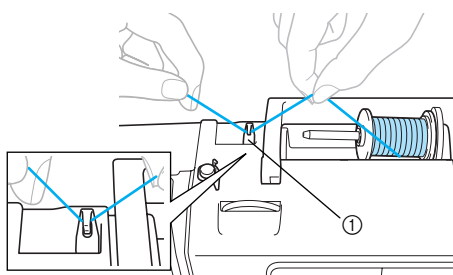

① Langanohjain

8 Vie lanka langanohjaimen suojuksen takaa eteen.

Pidä lankarullan läheltä oikealla kädelläsi langasta kiinni ja vedä lanka vasemmalla kädellä alla osoitetulla tavalla.

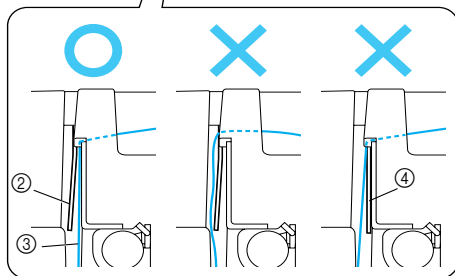
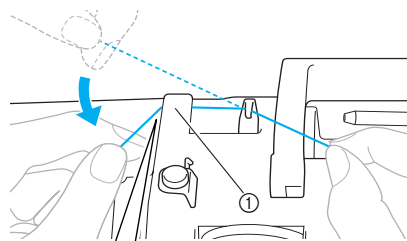

- ① Langanohjaimen suojus
- ② Langanohjaimen jousi
- ③ Lanka
- ④ Kun paininjalan nostovipu on alhaalla

✨ Vinkki

- Käytä kumpaakin kättä, kun pujotat lankaa langanohjaimen suojuksen taakse. Jos et pidä langasta kiinni oikealla kädelläsi, lanka löystyy etkä saa lankaa langanohjaimen jouseen. Tämä saattaa aiheuttaa virheellisen langankireyden.
- Varmista, että paininjalan nostin on ylhäällä ennen kuin pujotat langan langanohjaimen suojuksen taakse. Jos paininjalan nostovipu on alhaalla, langanohjaimen jousi on kiinni etkä saa lankaa langanohjaimen jouseen oikein.

9 Pujota lanka ohjaimien kautta alla näytetyssä järjestyksessä.

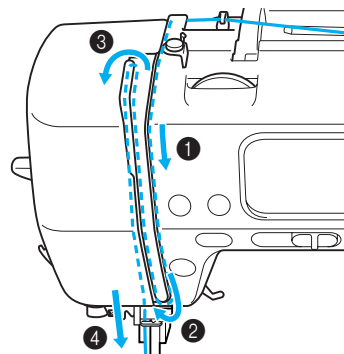

- 10** Varmista, että pujotat langan langannostajaan kuten alla olevassa kuvassa.

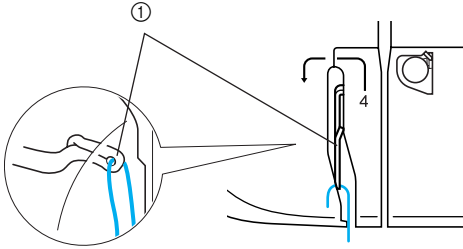

① Langannostaja



Huomaa

- Jos neulaa ei ole nostettu ylös, et saa lankaa langannostajaan. Muista nostaa neula painamalla neula-asennon painiketta ennen langan pujottamista langannostajaan.

- 11** Vie lanka neulatangon langanohjaimen takaa. Langan saa helposti neulatangon ohjaimen taakse, kun pidät langasta vasemmalla kädelläsi ja viet langan oikealla kädelläsi ohjaimen taakse kuvan osoittamalla tavalla.

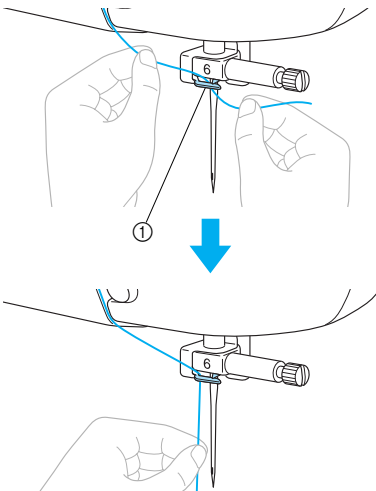

① Neulatangon langanohjain

- 12** Laske paininjalka paininjalan nostimen avulla.

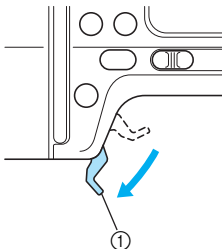

① Paininjalan nostin

- 13** Vedä neulatangon ohjaimen läpi pujotettua langanpäätä vasemmalle, ja vedä lanka sitten langanohjaimessa (1) olevan loven kautta, ja vie lanka sitten langanohjaimen levyssä olevaan loveen, joka on merkitty numerolla "7" (2).

Varmista, että pujotat langan langanohjaimessa olevan uran kautta.

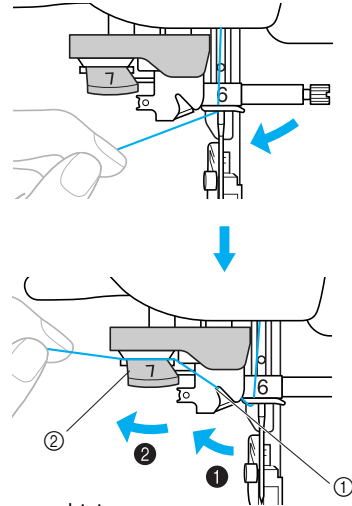

① Langanohjaimen ura
② Langanohjaimen levy

- 14** Katkaise lanka ompelukoneen vasemmassa sivussa sijaitsevan katkaisijan avulla.

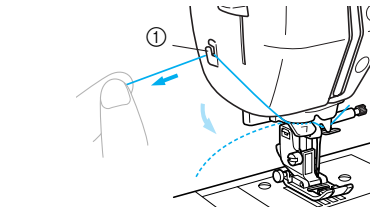

① Langankatkaisija

- 15** Laske koneen vasemmassa päädyssä oleva langanpujottajan vipu mahdollisimman alas koukun kääntämiseksi.

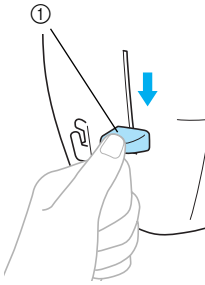

① Langanpujottajan vipu

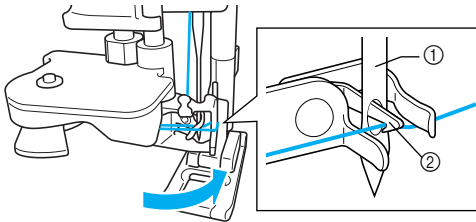



① Neula
② Koukku

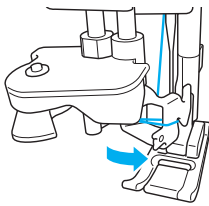

Vinkki

- Jos langanpujottajan vipua ei lasketa mahdollisimman alas, koukku ei käänny kokonaan kuten alla olevassa kuvassa eikä lanka mene neulansilmän läpi. Aloita tällöin kohdasta **13** uudelleen.



- Jos neula on alhaalla, langanpujottaja ei voi pujottaa lankaa neulansilmään. Muista nostaa neula painamalla  (Neulasennon painiketta) ennen langanpujottajan käyttämistä. Katso lisätietoja kohdasta **3** "Ylälangan pujottaminen" (sivu 32).

- 16** Nosta langanpujottajan vipua hitaasti.

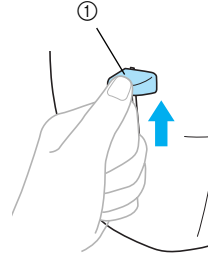

① Langanpujottaja

- 17** Nosta paininjalan vipu ja vedä silmukka varovasti neulansilmän läpi ja vedä langanpää läpi.

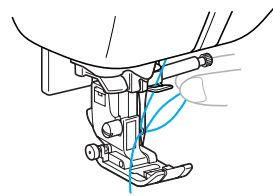

MUISTUTUS

- Älä kosketa painikkeita. Älä kosketa aloitus-/pysäytyspainiketta, neulasennon painiketta tai taakseompelun/vahvistuspistojen painiketta. Jos painat jotakin painiketta vahingossa, kone aloittaa ompelun ja neula voi lävistää sormesi tai katketa.
- Älä vedä lankaa liian voimakkaasti, neula saattaa taipua tai katketa.

- 18** Vie langanpää paininjalan alle ja vedä lankaa noin 5 cm (2 tuumaa) koneen takaosaa kohti.

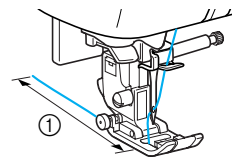

① 5 cm (2 tuumaa)

- ▶ Ylälanka on nyt pujotettu.

■ **Langan pujottaminen neulansilmään manuaalisesti (ilman langanpujottajaa)**

Jos käytät erikoislankaa, kuten läpinäkyvää siimalankaa tai metallilankaa, siipineulaa tai kaksoisneulaa etkä voi käyttää langanpujottajaa, pujota lanka neulansilmään alla kuvatulla tavalla.

① Pujota lanka koneeseen neulatangon langanohjaimen saakka noudattaen vaiheita ① - ④ kohdasta "Ylälangan pujottaminen" (sivu 32).

② Laske paininjalan nostin.

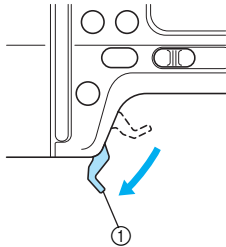

① Paininjalan nostin

③ Pujota lanka neulansilmään edestä taakse.

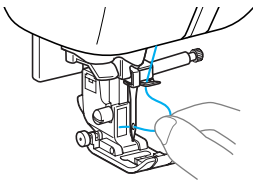

! **MUISTUTUS**

● Älä kosketa aloitus-/pysäytyspainiketta, neula-asennon painiketta tai taakseompelun/vahvistuspistojen painiketta. Jos painat jotakin painiketta vahingossa, kone aloittaa ompelun ja neula voi lävistää sormesi tai katketa.

④ Nosta paininjalan nostovipu, vie langanpää paininjalan alle ja vedä noin 5 cm lankaa koneen takaosaa kohti.

Ompeminen kaksoisneulalla

Kaksoisneulalla voidaan ommella kaksi samanlaista, rinnakkaista ommelta kahdella eri langalla. Molempien ylälankojen on oltava samanpaksuisia ja samanlaatuisia. Muista käyttää kaksoisneulaa ja lisälankatappia.

Katso lisätietoja ompelusta, joita voi ommella kaksoisneulalla, kohdasta "Ommelasetukset" (sivu 72).

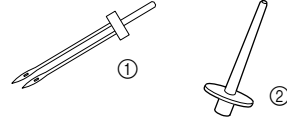

① Kaksoisneula
② Lisälankatappi

! **MUISTUTUS**

● Kaksoisneulaa (osakoodi: X59296-121) suositellaan. Jos käytät muita neuloja, neula voi taipua tai vaurioittaa ompelukonetta.
● Älä koskaan ompele taipuneella neulalla. Taipunut neula katkeaa helposti ja aiheuttaa loukkaantumisaarua.

① Aseta kaksoisneula paikalleen.

• Lisätietoja neulan kiinnittämisestä löydät kohdasta "Neulan vaihtaminen" (sivu 41).

② Pujota vasemmanpuoleisen neulan ylälanka.

Katso lisätietoja vaiheista ① - ④ kohdasta "Ylälangan pujottaminen" (sivu 32).

③ Pujota ylälanka käsin vasemmanpuoleiseen neulansilmään.

Pujota lanka neulansilmään edestä taakse.

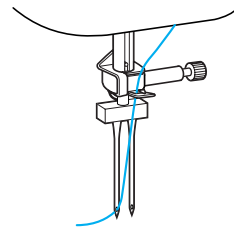

! **MUISTUTUS**

● Et voi käyttää langanpujottajaa kaksoisneulan langan pujotukseen. Langanpujottajan käyttö voi vaurioittaa ompelukonetta.

- 4 Kiinnitä lisälankatappi puolaustappiin ja aseta lankarulla tappiin. Pujota sitten ylälanka.

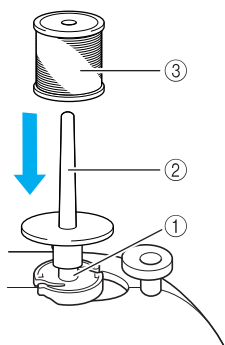

- ① Puolaustappi
② Lisälankatappi
③ Lankarulla



Huomaa

- Aseta lankarulla siten, että lanka juoksee rullan edestä.

- 5 Pujota oikeanpuoleisen neulan ylälanka samalla tavoin kuin vasemmanpuoleisen neulan ylälanka.

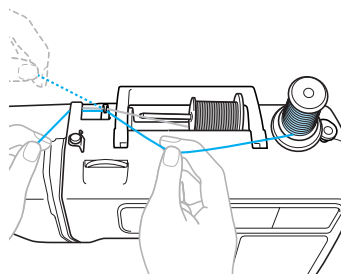

- Katso lisätietoja vaiheista 7 - 10 kohdasta "Ylälangan pujottaminen" (sivu 32).

- 6 Pujota lanka käsin oikeanpuoleiseen neulaan viemättä sitä neulatangon langanohjaimen läpi. Pujota lanka neulansilmään edestä taakse.

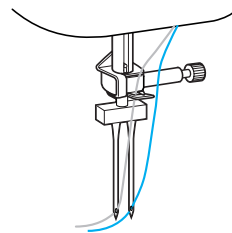

! MUISTUTUS

- Et voi käyttää langanpujottajaa kaksoisneulan langan pujotukseen. Langanpujottajan käyttö voi vaurioittaa ompelukonetta.

- 7 Kiinnitä siksakpaininjalka "J". Lisätietoja paininjalan vaihtamisesta on kohdassa "Paininjalan vaihto" (sivu 43).

! MUISTUTUS

- Kun käytät kaksoisneulaa, muista asentaa siksakpaininjalka "J". Jos pistot kasautuvat, käytä paininjalkaa "N" tai ohutta repimällä poistettavaa tukikangasta.

- 8 Kytke ompelukoneeseen virta ja valitse ommel.

- Ommelvalikoimasta löydät lisätietoja kohdasta "Ompeleen valinta" (sivu 51).
- Katso taulukosta "Ommelasetukset" (sivu 72) kaksoisneulalla ommeltavat ompeleet.

! MUISTUTUS

- Kun käytät kaksoisneulaa, muista valita kaksoisneula-asetus, muuten neula voi katketa tai kone vaurioitua.

9 Paina .

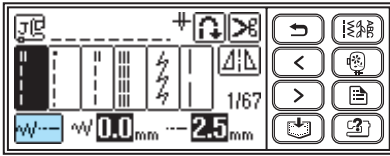

▶ Kaksoisneulan asetusnäyttö tulee näkyviin.

10 Paina .

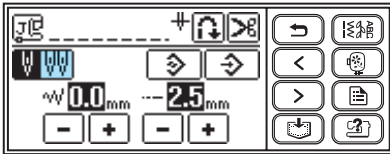



▶  näkyy korostettuna käänteiskuvana.

Kaksoisneulaa voidaan nyt käyttää.



Huomaa

- Jos  painetaan uudelleen, asetukseksi palaa .

11 Paina  (takaisin-painiketta).

▶ Alkuperäinen näyttö tulee uudelleen esille, ja  tulee näkyviin.

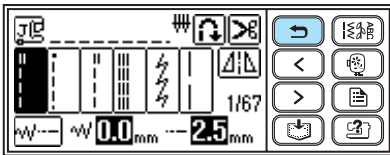

MUISTUTUS

- Kun käytät kaksoisneulaa, muista valita kaksoisneula-asetus, muuten neula voi katketa tai kone vaurioitua.

12 Aloita ompelu.

- Lisätietoja ompelun aloittamisesta löydät kohdasta "Ompelun aloittaminen" (sivu 55).
- ▶ Kone ompelee kaksi rinnakkaista ommelta.

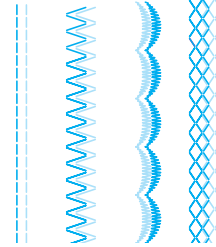

Vinkki

- Kun vaihdat ompelusuuntaa, nosta neula kankaasta painamalla  (Neulan asento - painiketta), nosta sitten paininjalan nostinta ja käännä kangasta.



MUISTUTUS

- Älä yritä käänntää kangasta kaksoisneulan ollessa alhaalla, neula voi katketa tai kone vahingoittua.

Neulan vaihtaminen

Tässä osassa kerrotaan, miten neula vaihdetaan.

Neulojen turvallinen käyttö

MUISTUTUS

- Käytä vain kotiompelukoneisiin tarkoitettuja ompelukoneneuloja. Jos käytät muita neuloja, neula voi taipua tai vaurioittaa ompelukonetta.
- Älä koskaan ompele taipuneella neulalla. Taipunut neula katkeaa helposti ja aiheuttaa loukkaantumisvaaran.

Neulan valinta kankaan ja langan perusteella

Neulan valinta riippuu kankaasta ja langan paksuudesta. Valitse kankaaseen sopiva neula ja lanka noudattamalla seuraavan taulukon ohjeita.

Kangas		Lanka		Neulan koko
		Tyyppi	Paksuus	
Keskipaksut	Verka	Puuvillalanka	60–90	75/11–90/14
	Tafti	Tekokuitulanka		
	Flanelli, gabardiini	Silkkilanka	50	
Ohuet kankaat	Palttina	Puuvillalanka	60–90	65/9–75/11
	Sorsetti	Tekokuitulanka		
	Villa, satiini	Silkkilanka	50	
Paksut kankaat	Denim	Puuvillalanka	30	100/16
			50	
	Ohut vakosametti	Tekokuitulanka	50–60	90/14–100/16
Tweed	Silkkilanka			
Joustavat kankaat	Jersey	Tekokuitulanka	50–60	Pallokärkineula (kullanväriäinen) 75/11–90/14
	Trikoo			
Helposti liestyvät kankaat		Puuvillalanka	50–90	65/9–90/14
		Tekokuitulanka		
		Silkkilanka	50	
Tikkauksiin		Tekokuitulanka	50	90/14–100/16
		Silkkilanka		



Vinkki

- Älä koskaan käytä lankaa, jonka paino on 20 tai vähemmän. Se voi aiheuttaa koneen toimintahäiriöitä.



Huomaa

- Mitä pienempi langan numero, sitä paksumpi lanka. Mitä suurempi neulan numero, sitä paksumpi neula.
- 75/11-neula on asennettuna ostaessasi ompelukoneen.

■ Pallokärkineula (kullanvärinen)

Käytä pallokärkineulaa joustavien kankaiden ompeluun hyppypistojen estämiseksi.

■ Läpinäkyvä siimalanka

Käytä 90/14–100/16-neulaa kankaan tai langan tyypistä riippumatta.

■ Kirjontaneulat

Käytä 75/11-kotiompelukoneneulaa. Kun kirjaillet paksulle kankaalle, esim. farkkukankaalle, käytä 90/14- tai 100/16-kotiompelukoneneulaa.



MUISTUTUS

- Sopivat kangas-, lanka- ja neulayhdistelmät on esitetty taulukossa (sivu 39). Väärät kangas-, lanka- ja neulayhdistelmät voivat johtaa neulan taipumiseen tai katkeamiseen, etenkin kun ompelit paksuja kankaita (esim. farkku) ohuella neulalla (kuten 65/9 – 75/11). Lisäksi ommel voi olla epätasainen, kangas voi poimuttua tai kone saattaa ommella hyppypistoja.

Neulan tarkistus

On hyvin vaarallista ommella taipuneella neulalla, koska neula voi katketa ompelun aikana.

Ennen kuin otat neulan käyttöön, aseta neulan kannan litteä puoli alaspäin tasaiselle alustalle ja tarkista, ettei neula ole taipunut.

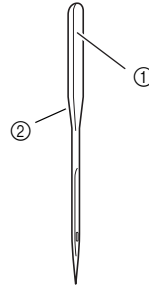

- ① Litteä puoli
- ② Neulatyypin merkintä



MUISTUTUS

- Jos neulan ja tasaisen alustan etäisyys ei ole joka kohdassa yhtä suuri, neula on taipunut. Älä käytä taipunutta neulaa.

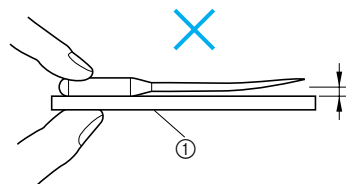
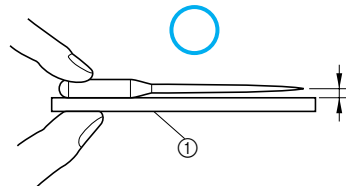

- ① Tasainen alusta

Neulan vaihtaminen

Käytä ruuvitalttaa ja neulaa, jonka olet todennut suoraksi tarkistettuasi sen kohdan "Neulan tarkistus" ohjeiden mukaan (sivu 40).

- 1 Nosta neula painamalla  (Neula-asennon painiketta) kerran tai kahdesti.

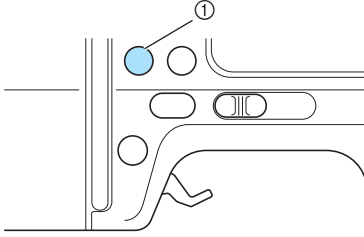

① Neula-asennon painike

- 2 Katkaise koneesta virta.

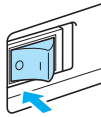

MUISTUTUS

- Muista katkaista virta ompelukoneesta ennen neulan vaihtamista. Muutoin seurauksena voi olla loukkaantuminen, jos jotakin toimintapainiketta painetaan vahingossa ja kone alkaa ommella.

- 3 Aseta paininjalan alle paperinpala tai kangaspala peittämään pistolevyssä olevat reiät.

Vinkki

- Peitä ennen neulan vaihtamista pistolevyn reikä paperilla tai kankaalla, ettei neula pääse putoamaan pistolevyssä oleviin reikiin.

- 4 Laske paininjalan nostin.

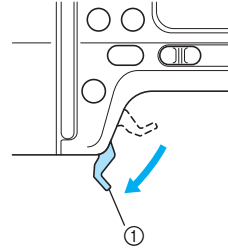

① Paininjalan nostin

- 5 Ota kiinni neulasta vasemmalla kädellä ja irrota neula kääntämällä ruuvitaltalla neulan kiinnitysruuvia itseäsi kohti vastapäivään.

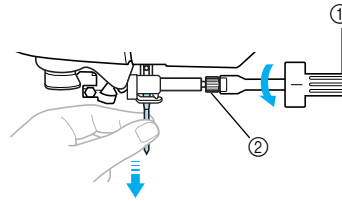

① Ruuvitaltta
② Neulan kiinnitysruuvi

- Älä käytä liian suurta voimaa neulan kiinnitysruuvien löysyttämiseen tai kiristämiseen, sillä tietyt ompelukoneen osat voivat vahingoittua.

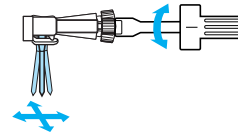

- 6 Työnnä uusi neula kannan litteä puoli taaksepäin neulan pysäyttimeen asti.

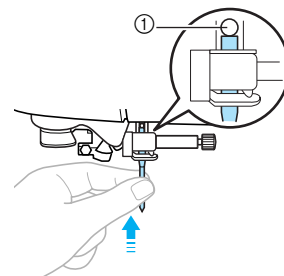

① Neulan pysäytin

- 7** Pidä neulasta vasemmalla kädelläsi ja kiristä neulan kiinnitysruuvi ruuvitaltalla.

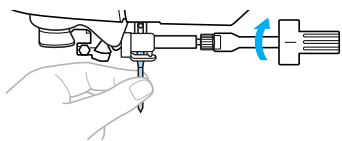

Asenna kaksoisneula samalla tavalla.

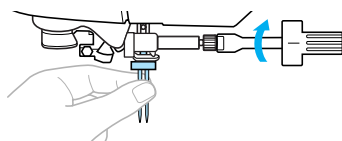

MUISTUTUS

- Työnnä neula ehdottomasti neulan pysäyttimeen asti ja kiristä ruuvi huolellisesti ruuvitaltalla. Muuten neula voi katketa tai kone vaurioitua.

Paininjalan vaihto

Tässä osassa kerrotaan, miten paininjalka vaihdetaan.

Paininjalan turvallinen käsittely

Noudata seuraavia varotoimia paininjalan käsittelyssä.

! MUISTUTUS

- Käytä valitsemaasi ompeleeseen sopivaa paininjalkaa, muuten neula voi osua siihen ja taipua tai katketa.
- Käytä vain tämän koneen paininjalkoja. Muiden koneiden paininjalkojen käyttö voi aiheuttaa henkilövahingon tai koneen vahingoittumisen.

Paininjalan vaihto

Vaihda paininjalka seuraavasti.



Huomaa

- Lisätietoja kirjontapaininjalan "Q", kiinnittämisestä löydät kohdasta "Kirjontapaininjalan kiinnitys" (sivu 138).
- Siksakpaininjalka "J" on asennettuna ostaessasi ompelukoneen.

- 1 Nosta neula painamalla ⊕ (Neula-asennon painiketta) kerran tai kahdesti.

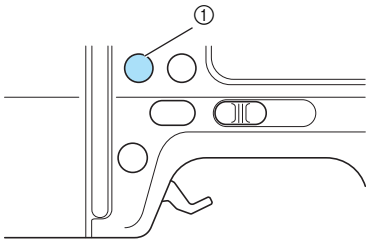

- ① Neula-asennon painike

- 2 Katkaise koneesta virta.

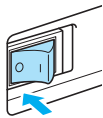

! MUISTUTUS

- Muista katkaista virta ompelukoneesta ennen paininjalan vaihtamista. Muutoin seurauksena voi olla loukkaantuminen, jos jotakin toimintapainiketta painetaan vahingossa ja kone alkaa ommella.

- 3 Nosta paininjalan nostin.

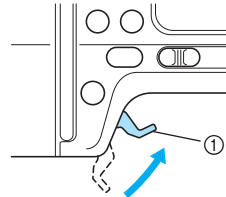

- ① Paininjalan nostin
▶ Paininjalka nousee ylös.

- 4 Paina paininjalan runko-osan takana olevaa mustaa painiketta.

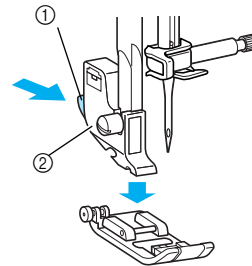

- ① Musta painike
② Paininjalan runko-osa
▶ Paininjalka irtoaa runko-osasta.

- 5 Aseta uusi paininjalka paininjalan runko-osan alle siten, että paininjalan tanko on samassa linjassa runko-osassa olevan uran kanssa.**
Aseta paininjalka siten, että paininjalan tyyppin ilmaiseva kirjain (A, G, I, J, M, N tai R) on luettavissa.

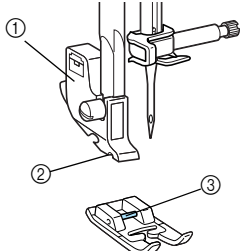

- ① Paininjalan runko-osa
- ② Ura
- ③ Paininjalan tanko

- 6 Laske paininjalan nostin hitaasti, jolloin paininjalan tanko napsahtaa paininjalan runko-osan uraan.**

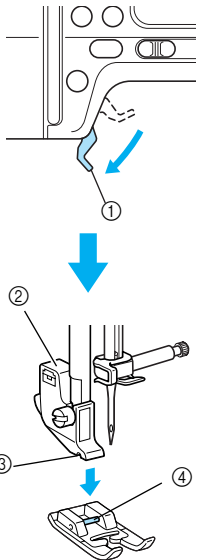

- ① Paininjalan nostin
 - ② Paininjalan runko-osa
 - ③ Ura
 - ④ Paininjalan tanko
- ▶ Paininjalka on kiinnitetty.



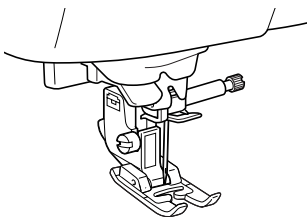



- 7 Nosta paininjalan nostin tarkistaaksesi että paininjalka on kiinnitetty oikein.**

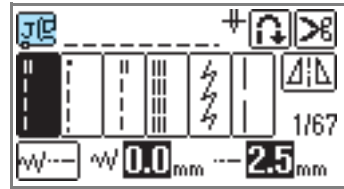

Vinkki

- Kun olet valinnut haluamasi ompeleen, nestekidenäytössä näkyy kyseisen ompeleen kanssa käytettävä paininjalka. Tarkista ennen ompelun aloittamista, että oikea paininjalka on asennettuna. Jos asennettuna on väärä paininjalka, katkaise koneesta virta, vaihda tilalle oikea paininjalka ja valitse uudelleen haluamasi ommel.



-  Napinläprijalka "A"
-  Yliluottelujalka "G"
-  Siksakpaininjalka "J"
-  Napinompelujalka "M"
-  Koristeommeljalka "N"
-  Piilo-ommeljalka "R"
-  Sivuleikkuri "S" (lisävaruste)

- Lisätietoja valitun ompeleen kanssa käytettävästä paininjalasta löydät kohdasta "Ommelasetukset" (sivu 72).

Paininjalan runko-osan irrottaminen ja kiinnittäminen

Irrota paininjalan runko-osa, kun puhdistat ompelukonetta tai kiinnität paininjalan, jonka kanssa runko-osaa ei käytetä, kuten esimerkiksi koristeommeljalan, lisävarusteena hankittavan avoimen tikkauspaininjalan "O" tai yläsyöttäjän. Irrota paininjalan runko-osa ruuvitaltalla.

! MUISTUTUS

- Muista katkaista virta ompelukoneesta ennen paininjalan kiinnittämistä/irrottamista. Muutoin seurauksena voi olla loukkaantuminen, jos jotakin toimintapainiketta painetaan vahingossa ja kone alkaa ommella.

1 Irrota paininjalka.

- Lisätietoja löydät kohdasta "Paininjalan vaihto" (sivu 43).

2 Löysytä paininjalan runko-osan ruuvi ruuvitaltalla.

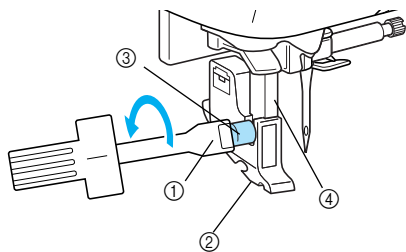

- ① Ruuvitaltta
- ② Paininjalan runko-osa
- ③ Paininjalan runko-osan ruuvi
- ④ Paininjalan tanko

► Paininjalka irrotetaan paininjalan tangosta.

■ Paininjalan runko-osan kiinnittäminen

1 Nosta paininjalan nostin.

► Paininjalka nousee ylös.

2 Aseta paininjalan runko-osa samaan linjaan paininjalan tangon vasemman alareunan kanssa.

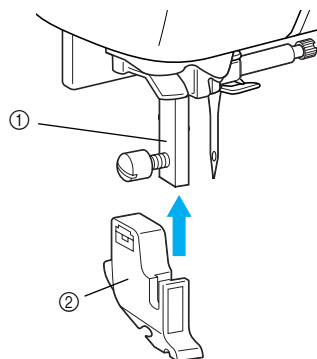

- ① Paininjalan tanko
- ② Paininjalan runko-osa

3 Pidä paininjalan runko-osaa paikallaan oikealla kädelläsi ja kiristä ruuvi vasemmalla kädelläsi.

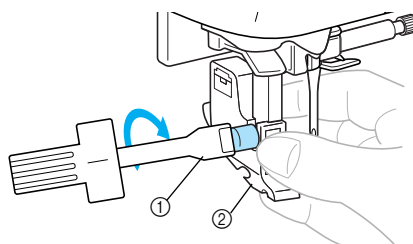

- ① Ruuvitaltta
- ② Paininjalan runko-osa

! MUISTUTUS

- Älä työnnä neulaa kiinnityksen/irrotuksen aikana sormellasi tai paininjalalla. Neula voi katketa tai aiheuttaa henkilövahingon.
- Muista kiristää ruuvi koneen mukana toimitetulla ruuvitaltalla. Jos ruuvi jää löysälle, neula voi osua paininjalkaan ja taipua tai katketa.

Lieriömäisten ja suurten kappaleiden ompelu

Vapaavarsiompelu ja lisäpöydän käyttö helpottavat lieriömäisten ja suurten kappaleiden ompelua.

Vapaavarsiompelu

Kun aputaso irrotetaan, vapaavarsiompelu on mahdollista, jolloin lieriömäisten osien, kuten hihansuiden ja housunlahkeiden, ompeleminen on helpompaa.

1 Irrota aputaso.

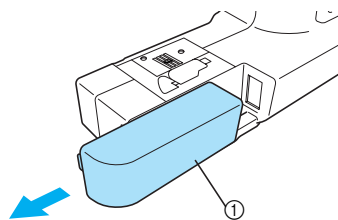

① Aputaso

▶ Kun aputaso on irrotettu, voit ommella vapaavarren avulla.

2 Pujota ommeltava kappale vapaavarteen ja ompele.

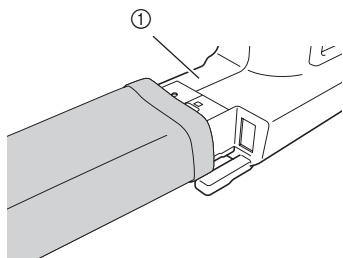

① Varsi

3 Kun olet lopettanut vapaavarsiompelun, työnnä aputaso takaisin paikalleen.

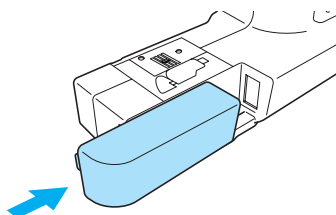

Lisäpöydän käyttäminen

Kirjontayksikön kantta voidaan käyttää lisäpöytänä. Se helpottaa suurten kappaleiden ompelua.

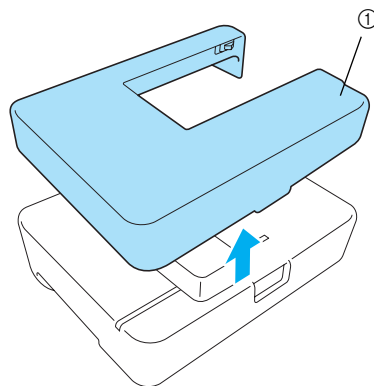

① Kirjontayksikön kansi (lisäpöytä)

! MUISTUTUS

- Älä siirrä ompelukonetta lisäpöydän ollessa siihen kiinnitettynä.
- Käytä lisäpöytää ainoastaan sen käyttötarkoitukseen.

1 Irrota aputaso.

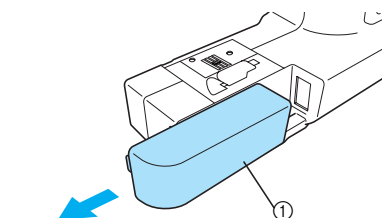

① Aputaso

- 2** Käännä lisäpöydän kahta jalkaa ylös kunnes ne napsahtavat paikoilleen.

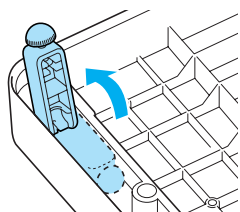

- 3** Kiinnitä lisäpöytä ompelukoneen varteen. Pidä lisäpöytä vaakatasossa ja työnnä sitä hitaasti kunnes se pysähtyy.

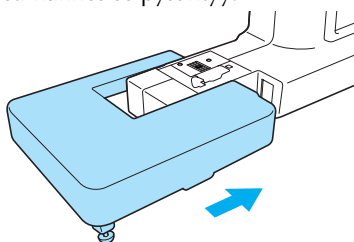

Huomaa

- Jos lisäpöytä keikkuu tai jos se on väärällä korkeudella, säädä korkeutta kiertämällä jalkojen kumitassuja.

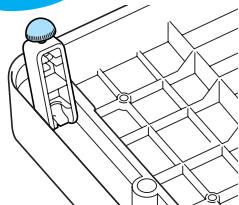

- 4** Kun olet lopettanut ompelun, irrota lisäpöytä vetämällä sitä vasemmalle. Asenna sitten apupöytä takaisin paikalleen.

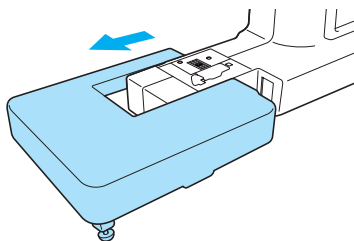

- 5** Käännä lisäpöytä ylösalaisin ja palauta jalat niiden alkuperäiseen asentoon.

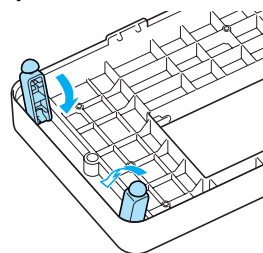

Huomaa

- Kun et tarvitse lisäpöytää, käytä sitä kirjontayksikön kantena.

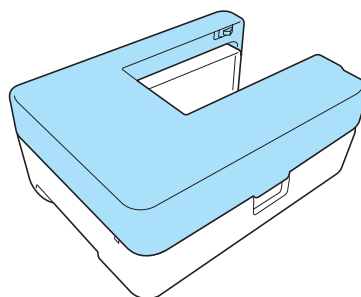



2 OMPELUN PERUSTEET

Tässä luvussa kuvataan ompelussa tarvittavia perusasioita.

Ompelu	50
Ommelasetukset.....	61
Hyödyllisiä toimintoja	64
Hyödyllisiä ompeluvihjeitä.....	68

Ompelu

Ompelun perusteet on kuvattu seuraavassa.

Ennen kuin käytät ompelukonetta, lue seuraavat turvallisuusohjeet.



MUISTUTUS

- Kun käytät konetta, kiinnitä huomiota erityisesti neulaan. Pidä kätesi kaukana kaikista liikkuvista osista kuten neulasta ja käsipyörästä, muuten voi sattua henkilövahinko.
- Älä vedä tai työnnä kangasta liian voimakkaasti ompelun aikana, muuten voi sattua henkilövahinko tai neula voi katketa.
- Älä koskaan ompele taipuneella neulalla. Taipunut neula katkeaa helposti ja aiheuttaa loukkaantumisvaaran.
- Varmista, ettei neula osu nuppineuloihin, muuten neula voi taipua tai katketa.

Ompelun perusohjeet









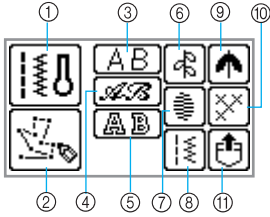

Noudata seuraavia perusohjeita, kun aloitat ompelun.

1	Kiinnitä paininjalka.	Kiinnitä oikeantyyppinen paininjalka. Muista katkaista virta ompelukoneesta ennen paininjalan vaihtamista. Lisätietoja paininjalan vaihtamisesta on kohdassa "Paininjalan vaihto" (sivu 43).
↓		
2	Kytke koneeseen virta.	Kytke koneeseen virta. Lisätietoja virran kytkemisestä koneeseen löydät kohdasta "Virran kytkeminen koneeseen" (sivu 17).
↓		
3	Valitse ommel.	Valitse ommeltavaan kohtaan sopiva ommel. Katso lisätietoja ompeleen valinnasta kohdasta "Ompeleen valinta" (sivu 51).
↓		
4	Aseta kangas paikalleen.	Aseta ommeltava kohta paininjalan alle. Varmista, että kangaspalat ommellaan oikeassa järjestyksessä ja että kankaan oikeat ja nurjat puolet on asetettu oikein toisiaan vasten. Jos haluat lisätietoja kankaan asettelusta, katso kohtaa "Kankaan paikalleen asettaminen" (sivu 54).
↓		
5	Aloita ompelu.	Aloita ompelu. Lisätietoja ompelun aloittamisesta löydät kohdasta "Ompelun aloittaminen" (sivu 55).
↓		
6	Katkaise langat.	Kun olet lopettanut ompelun, katkaise langat. Myös automaattinen langankatkaisu on mahdollista. Lisätietoja langan katkaisusta löydät kohdasta "Langan katkaisu" (sivu 59).

Ommeltyypit

Valittavana ovat seuraavat ommeltyypit. Lisätietoja erilaisista ompeleista löydät kohdasta "Ommelasetukset" (sivu 72).



- ① **Hyötyompeleet**  Voit valita 67 hyötyompeleesta, joita ovat mm. suoraommel, ylikuottelu, napinlävet ja peruskoristeompeleet. Jos kirjontayksikköä ei ole kiinnitetty koneeseen, hyötyommelvalinta näytetään heti, kun koneeseen kytketään virta.
- ② **Omat ompeleet**  Voit suunnitella omia ompeleita. (Katso lisätietoja kohdasta "Oman kuvion suunnittelu (My Custom Stitch)" (sivu 131).)
- ③ **Kirjainmerkkiompeleet-Goottilainen kirjasin**  (Voidaan yhdistellä) Goottilaisessa kirjajinasessa on käytettävissä 55 merkkiä, joihin sisältyy kirjaimia, symboleja ja numeroita.
- ④ **Kirjainmerkkiompeleet-kaunokirjoituskirjasin**  (Voidaan yhdistellä) Käsikirjoituskirjajinasessa on käytettävissä 55 merkkiä, joihin sisältyy kirjaimia, symboleja ja numeroita.
- ⑤ **Kirjainmerkkiompeleet-ääriiviivakirjasin**  (Voidaan yhdistellä) Ääriiviivakirjajinasessa on käytettävissä 55 merkkiä, joihin sisältyy kirjaimia, symboleja ja numeroita.
- ⑥ **Koristeompeleet**  (Voidaan yhdistellä) Voit valita 30 erilaista koristeommelta, joihin sisältyy lehtiä, kukkia ja sydämiä. Voit ommella useiden koristeompeleiden yhdistelmiä.
- ⑦ **Laakaompeleet**  (Voidaan yhdistellä) Voit valita 16 erilaista laakaommelta. Voit ommella useiden koristeompeleiden yhdistelmiä.
- ⑧ **Yhdisteltävät hyötyompeleet**  (Voidaan yhdistellä) Voit ommella yhdistelmiä 39 hyötyompeleesta.
- ⑨ **Koristelaakaompeleet**  (Voidaan yhdistellä) Koristelaakaompeleita on 9.
- ⑩ **Ristipistot**  (Voidaan yhdistellä) Voit valita 7 erilaista ristipistoa. Voit ommella useiden koristeompeleiden yhdistelmiä.

- ⑪ **Koneen muistiin tallennetut kuvat**  Voit hakea tallennetun kuvion. (Katso lisätietoja kohdasta "Kuvioiden tallentaminen" (sivu 129).)

Ompeleen valinta

Ompeleet valitaan nestekidenäytön toimintojen avulla. Kytke virta päälle, hyötyompeleiden valintaikkuna tulee näkyviin ja suoraommel (neula vasemmalla) näkyy valittuna.

- 1 **Päätä käytettävä ommel ja valitse suositeltu paininjalka.**
 - Katso kohtaa "Ommelasetukset" (sivu 72).
- 2 **Kiinnitä paininjalka.** Koneessa on valmiina siksakpaininjalka "J".
 - Lisätietoja löydät kohdasta "Paininjalan vaihto" (sivu 43).

! MUISTUTUS

- Käytä valitulle ompeleelle sopivaa paininjalkaa. Jos käytät väärää paininjalkaa, neula voi osua paininjalkaan ja taipua tai katketa.

- 3 **Kytke koneeseen virta.**

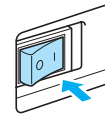

- Kun animaatio näkyy näytössä, kosketa näyttöä sormellasi.
- ▶ Suora ommel (neula vasemmalla) näkyy valittuna näytössä.

- 4 **Paina**  (Hyötyommelpainiketta) ohjauspaneelissa.

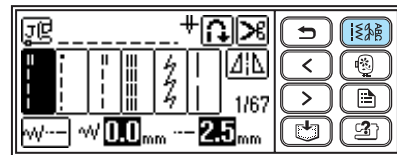

5 Valitse ommeltyyppi.

- ☐ Koristeompeleiden valinta



- ▶ Näyttöön ilmestyy valitun ommeltyypin eri ompeleet.
- Jos haluat valita toisen ommeltyypin, paina (Takaisin-painiketta).

6 Valitse ommel.

- (Edellinen sivu -painike) näyttää edellisen sivun, ja (Seuraava sivu -painike) näyttää seuraavan sivun.

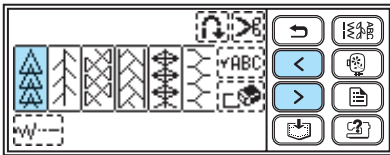

Huomaa

- Jos näytön koskettaminen sormella on vaikeaa, käytä koneen varusteisiin sisältyvää kosketuskynää.

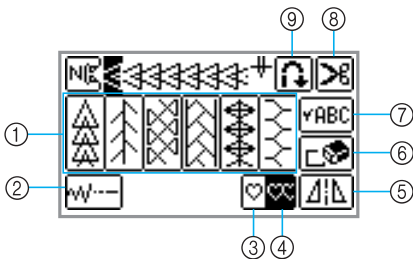

- 1 Valitsee koristeompeleen
- 2 Asettaa leveyden ja pituuden
- 3 Valitsee yhden mallikerran ompelun
- 4 Valitsee toistuvan mallikerran ompelun
- 5 Tekee peilikuvan vaakatasossa
- 6 Poistaa valitun kuvion
- 7 Käytetään yhdistetyn kuvion tarkistamiseen
- 8 Aktivoi automaattisen langankatkaisun
- 9 Aktivoi automaattisen taakseompelun/vahvistuspiston

- Jos haluat valita erilaisen ommeltyypin, poista valittu kuvio painamalla .

7 Määrittele tarvittaessa asetukset automaattista taakseompelua/vahvistuspistoa varten, säädä piston pituutta jne.

- Lisätietoja hyötyompeleiden käytöstä löydät Kappaleesta 3, "HYÖTYOMPELEET", alkaen sivu 72.



Vinkki

- Kun olet valinnut haluamasi ompeleen, nestekidenäytössä näkyy kyseisen ompeleen kanssa käytettävä paininjalka. Tarkista ennen ompelun aloittamista, että oikea paininjalka on asennettuna. Jos asennettuna on väärä paininjalka, katkaise koneesta virta, vaihda tilalle oikea paininjalka ja valitse uudelleen haluamasi ommel.



Huomaa

- Lisätietoja automaattisen taakseompelun/vahvistuspiston asetuksista jne. löydät kohdasta "Hyödyllisiä toimintoja" (sivu 64).
- Lisätietoja piston leveyden ja pituuden sekä langan kireyden säädöstä löydät kohdasta "Ommelasetukset" (sivu 61).

■ Hyötyompeleiden valinta

1 Noudata vaiheita 1 - 3 kohdasta "Ompeleen valinta" (sivu 51).

2 Valitse ommel.

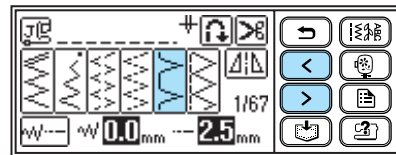

Huomaa

- Hyötyompeleiden valintaikkuna tulee näkyviin kun kytket koneeseen virran.

Esimerkki: Kun valitaan :

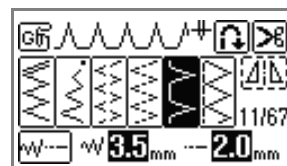

■ Kirjainmerkkiompeleiden valinta

Käytettävissä on kolme eri kirjasintyyliä. Kaikki kirjainmerkit valitaan samalla tavalla tyylistä riippumatta.

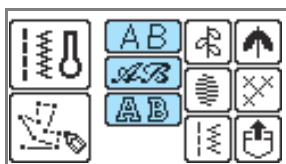

1 Noudata vaiheita 1 - 4 kohdasta "Ompeleen valinta" (sivu 51) saadaksesi esiin ommeltyypin valintaikkunan.

2 Valitse kirjasintyyli.



3 Valitse kirjaimet.



- Jos valitset väärän kirjainmerkin, poista merkki painamalla , ja valitse sitten oikea merkki.
- Jos haluat valita toisen kirjasintyylin, paina , ja valitse sitten haluamasi kirjasintyyli.
- Voit esikatsella valittua kirjainmerkkijhdistelmää painamalla .

□ Esimerkki: BUS

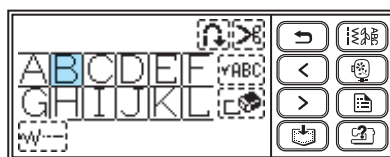

Kankaan paikalleen asettaminen

Varmista, että kangaspalat ommellaan oikeassa järjestyksessä ja että kankaan oikeat ja nurjat puolet on asetettu oikein toisiaan vasten.

1 Kytke koneeseen virta.

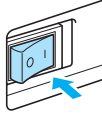

2 Nosta neula painamalla  (Neula-asennon painiketta) kerran tai kahdesti.

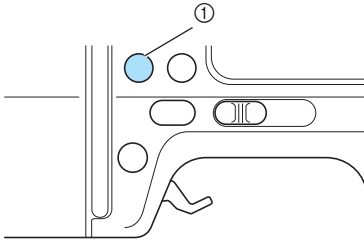

① Neula-asennon painike

3 Aseta kangas paininjalan alle.



Huomaa

- Jos saumanvara asetetaan oikealle puolelle, on helpompi ommella suoraan eikä ylimääräinen kangas haittaa ompelua.

4 Pidä kiinni langan päästä ja kankaasta vasemmalla kädelläsi ja käännä käsipyörää itseäsi kohti (vastapäivään) oikealla kädelläsi, jolloin neula laskeutuu ompelun aloituskohtaan.

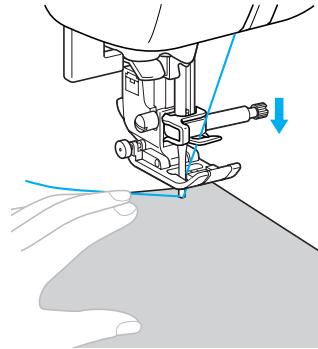
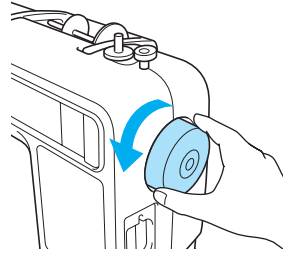

5 Laske paininjalan nostin.

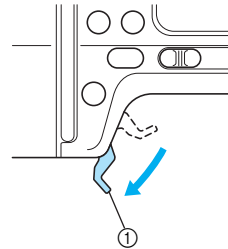

① Paininjalan nostin

▶ Kangas on nyt asetettu ompelua varten.

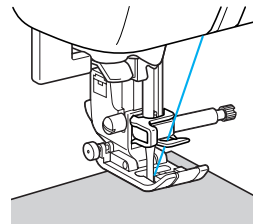

Ompelun aloittaminen

Kun olet valmis aloittamaan ompelun, voit käynnistää ompelukoneen. Ompelun voi aloittaa ja lopettaa käyttämällä toimintapainiketta (Ⓜ) (Aloitus-/pysäytyspainiketta) tai jalkasäädintä. Lisätietoja jalkasäätimestä löydät seuraavalta sivulta.



Huomaa

- Kun jalkasäädin on kytketty, (Ⓜ) (Aloitus-/pysäytyspainiketta) ei voi käyttää ompelun aloittamiseen.

■ Toimintapainikkeen käyttö

Ompelu voidaan aloittaa ja lopettaa toimintapainikkeella (Ⓜ) (Aloitus-/pysäytyspainike).

1 Valitse haluamasi ompelunopeus siirtämällä ompelunopeuden säädintä joko vasemmalle tai oikealle.

Ompelunopeus hidastuu, kun siirrät säädintä vasemmalle ja kasvaa, kun siirrät säädintä oikealle.

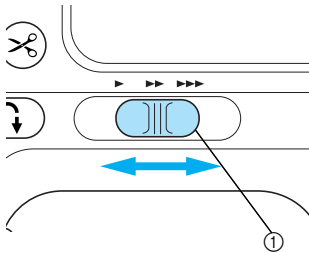

① Ompelunopeuden säädin

2 Paina (Ⓜ) (Aloitus-/pysäytyspainiketta) kerran.

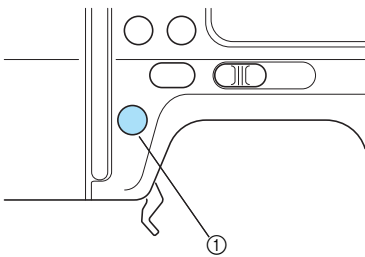

① Aloitus-/pysäytyspainike

▶ Kone aloittaa ompelun.

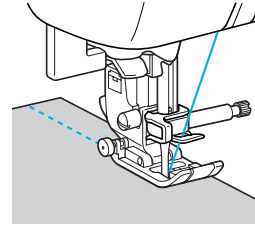

Huomaa

- Kone aloittaa ompelun hitaalla nopeudella.
- Jos pidät (Ⓜ) (Aloitus-/pysäytyspainiketta) painettuna ompelun aikana, kone ompelee hitaalla nopeudella. Jos käytät tätä toimintoa juuri ennen kohtaa, jossa haluat pysäyttää koneen, voit pysäyttää koneen tarkemmin.

3 Kun olet päässyt ompelun lopetuskohtaan, paina (Ⓜ) (Aloitus-/pysäytyspainiketta) kerran.

- ▶ Kone lopettaa ompelun ja jättää neulan al asentoon (kankaaseen).

4 Katkaise langat.

- Katso lisätietoja kohdasta "Langan katkaisu" (sivu 59).



Vinkki

- Tämä kone pysähtyy automaattisesti, kun puola on melkein tyhjä. Kun kone pysähtyy, vaihda koneeseen täysi puola ja aloita sitten ompelu uudelleen painamalla (Ⓜ) (Aloitus-/pysäytyspainiketta).

■ Jalkasäätimen käyttö

Ompelu voidaan aloittaa ja lopettaa jalkasäätimen avulla.

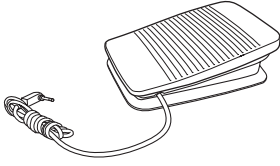

1 Katkaise koneesta virta.

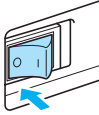

Vinkki

- Kun kytket jalkasäätimen ompelukoneeseen, varmista ettei koneessa ole virta päällä, jotta ompelukone ei käynnisty vahingossa itsestään.

2 Kytke jalkasäätimen pistotulppa ompelukoneen oikeassa sivussa olevaan jalkasäätimen pistokkeeseen.

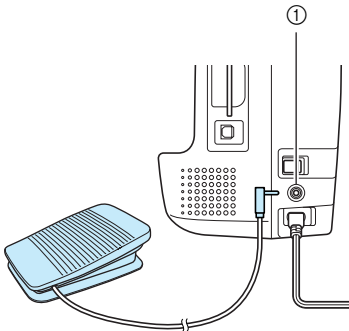

① Jalkasäätimen pistoke

3 Kytke koneeseen virta.

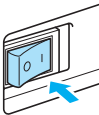

4 Valitse haluamasi ompelunopeus siirtämällä ompelunopeuden säädintä joko vasemmalle tai oikealle.

Ompelunopeus hidastuu, kun siirrät säädintä vasemmalle ja kasvaa, kun siirrät säädintä oikealle.

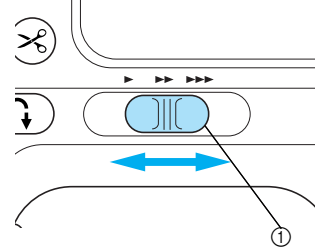

① Ompelunopeuden säädin

- ▶ Ompelunopeuden säätimellä asetettu nopeus on jalkasäätimen maksiminopeus.

5 Kun olet valmis aloittamaan ompelun, paina jalkasäädintä hitaasti alas.

Ompelunopeus kasvaa, kun painat jalkasäädintä alemmaksi ja hidastuu, kun vähennät jalkasäätimeen kohdistuvaa painetta.

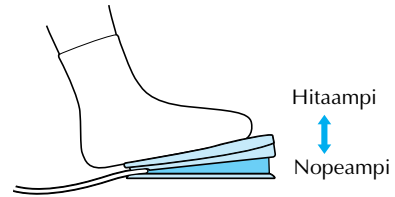

- Paina hitaasti jalkasäädintä. Jos painat liian voimakkaasti, ompelu käynnistyy liian nopeasti.

- ▶ Kone aloittaa ompelun.

6 Kun olet päässyt ompelun lopetuskohtaan, nosta jalka pois jalkasäätimeltä.

- ▶ Kone lopettaa ompelun ja jättää neulan alasettoon (kankaaseen).

7 Katkaise langat.

- Katso lisätietoja kohdasta "Langan katkaisu" (sivu 59).



Huomaa

- Kun jalkasäädin on kytketty,  (Aloitus-/pysäytyspainiketta) ei voi käyttää ompelun aloittamiseen.
- Kun ompelu päättyy, neula jää ala-asentoon (kankaaseen). Ompelukoneen asetuksia voi muuttaa siten, että neula jää yläasentoon, kun lopetat ompelun. Katso lisätietoja koneen asetusten muuttamisesta siten, että neula jää yläasentoon kohdasta "Perusasetusten muuttaminen" (sivu 18).



MUISTUTUS

- Älä päästä langanpätkiä tai pölyä kertymään jalkasäätimeen, sillä se voi aiheuttaa tulipalon tai sähköiskun.
- Älä aseta esineitä jalkasäätimen päälle, sillä se voi aiheuttaa henkilövahinkoja tai vahingoittaa konetta.
- Jos konetta ei käytetä pitkään aikaan, irrota jalkasäätimen pistoke, sillä muuten se voi aiheuttaa tulipalon tai sähköiskun.

Ompeleen vahvistaminen

Kun ompelet suoraa ommelta, esimerkiksi hihan- tai lahkeensuun reunaan tai paikkaan, missä saumat eivät mene päällekkäin, kiinnitä langan päät käyttämällä taaksepäin ompelua tai vahvistuspistoa.

- 1 Laske neula kankaaseen ompelun aloituskohtaan ja laske sitten paininjalan nostovipu.

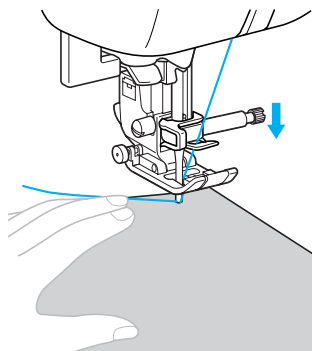



- 2 Paina  (Aloitus-/pysäytyspainiketta), tai käytä jalkasäädintä.

Jos  (Aloitus-/pysäytyspainiketta) pidetään alaspainettuna, kone ompelee hitaalla nopeudella.

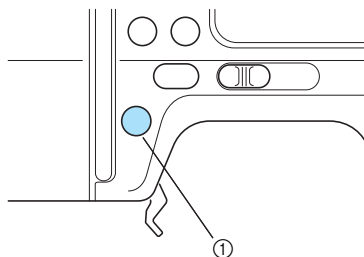
- Katso lisätietoja kohdasta "Ompelun aloittaminen" (sivu 55).



- ① Aloitus-/pysäytyspainike
- ▶ Kone aloittaa ompelun.

- 3** Kun olet ommellut 3 – 5 pistoa, paina  (Taakseompelun/vahvistuspistojen painiketta). Pidä  (Taakseompelun/vahvistuspistojen painiketta) alaspainettuna, kunnes saavutat ompelun aloituskohdan.

- Kone ompelee hitaasti, kun  (Taakseompelun/vahvistuspistojen painiketta) pidetään alaspainettuna.

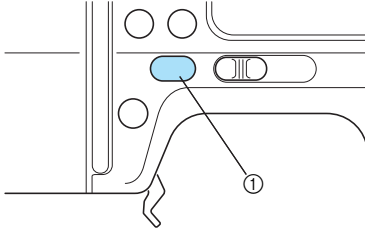

① Taakseompelun/vahvistuspistojen painike

- ▶ Kun  (Taakseompelun/vahvistuspistojen painiketta) pidetään alaspainettuna, kone ompelee taaksepäin.

- 4** Kun olet ommellut takaisin ompeleen aloituskohtaan asti, vapauta  (Taakseompelun/vahvistuspistojen painike).

- ▶ Kone lopettaa ompelun.

- 5** Paina  (Aloitus-/pysäytyspainiketta) tai paina jalkasäädintä alas.

- ▶ Kone alkaa ommella normaaliin suuntaan.

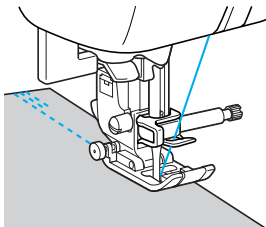

- 6** Kun olet päässyt ompelun lopetuskohtaan, paina  (Taakseompelun/vahvistuspistojen painiketta).

Pidä  (Taakseompelun/vahvistuspistojen painiketta) alaspainettuna, kunnes kone on ommellut 3 – 5 pistoa taaksepäin.

- ▶ Kun  (Taakseompelun/vahvistuspistojen painiketta) pidetään alaspainettuna, kone ompelee taaksepäin.

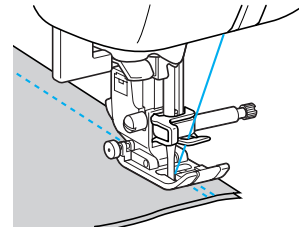

- 7** Kun olet ommellut 3 - 5 pistoa taaksepäin, vapauta  (Taakseompelun/vahvistuspistojen painike).

- ▶ Kone lopettaa ompelun.

- 8** Paina  (Aloitus-/pysäytyspainiketta), tai paina jalkasäädintä alas.

Jos  (Aloitus-/pysäytyspainiketta) pidetään alaspainettuna, kone ompelee hitaalla nopeudella.

- ▶ Kone alkaa ommella normaaliin suuntaan.



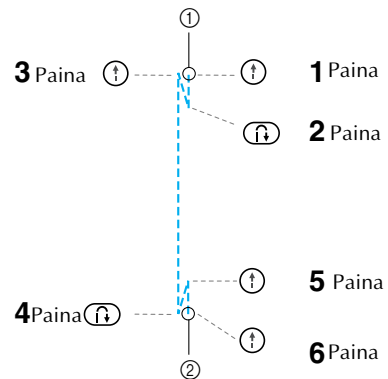

- 9** Kun olet saavuttanut ompeleen lopetuskohdan, pysäytä kone.

Vapauta  (Aloitus-/pysäytyspainike) tai jalkasäädin.



- ① Ompeleen aloituskohta
- ② Ompeleen lopetuskohta

■ Ompeleiden ompelu

Kun  (Taakseompelun/vahvistuspistojen painiketta) painetaan ommeltaessa muita kuin 1 , 3  ja 7 -pistoja, kone ompelee vahvistuspistot. Vahvistuspistot ovat 3 – 5 päällekkäin samaan kohtaan ommeltua pistoa.

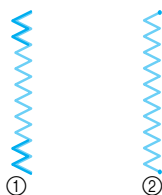

- ① Taakseompelu
- ② Vahvistuspistot



Huomaa

- Ompelukone voidaan asettaa ompelemaan automaattisesti taaksepäin/vahvistuspistot ompeleen alkuun ja loppuun. Katso lisätietoja kohdasta "Automaattinen taakse- ompelu/ vahvistuspistot" (sivu 64).

Langan katkaisu

Katkaise lanka, kun olet lopettanut ompelun.

■ Langankatkaisupainikkeen käyttö

- ① Kun haluat lopettaa ompeleen, paina  (Langankatkaisupainiketta) kerran.

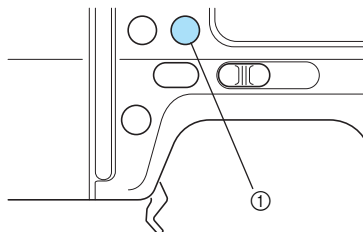

- ① Langankatkaisupainike
- ▶ Langat katkaistaan ja neula nousee ylä-asentoon.

Vinkki

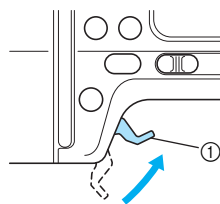

- Langankatkaisupainiketta ei voi käyttää, jos paininjalan vipu on nostettu ylös.

- ② Nosta paininjalaa ja poista kangas.



- ① Paininjalan nostin

MUISTUTUS

- Älä paina  (Langankatkaisupainiketta) sen jälkeen kun langat on katkaistu, muuten neula saattaa katketa, langat sotkeutua tai kone vahingoittua.
- Älä paina  (Langankatkaisupainiketta) jos paininjalan alla ei ole kangasta tai koneen ommellessa, muuten kone saattaa vahingoittua.



Huomaa

- Kone voidaan asettaa katkaisemaan langat automaattisesti, kun ompelu on lopetettu. Katso lisätietoja kohdasta "Langan automaattinen katkaisu" (sivu 65).

■ Langankatkaisijan käyttö

Katkaise langat koneen sivussa olevalla langankatkaisijalla, jos käytät siima- tai metallilankoja tai muita erikoislankoja.

- 1 Kun haluat lopettaa ompelun ja ompelukone on pysähtynyt, nosta neula painamalla  (Neula-asennon painiketta) kerran.

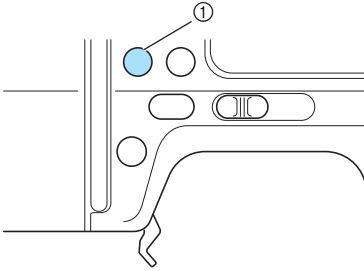

- 1 Neula-asennon painike

- 2 Nosta paininjalan nostin.

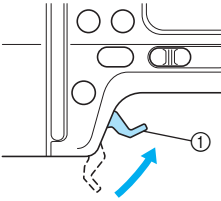

- 1 Paininjalan nostin

- 3 Vedä kangasta vasemmalle ja katkaise langat langankatkaisijalla.

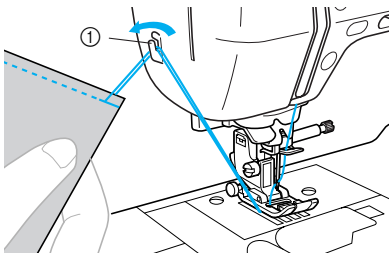

- 1 Langankatkaisija

Ommelasetukset

Tähän koneeseen on säädetty oletusasetukset piston leveyden ja piston pituuden osalta. Voit kuitenkin muuttaa asetuksia painamalla näytön painiketta , noudata sen jälkeen tässä osassa annettuja ohjeita.

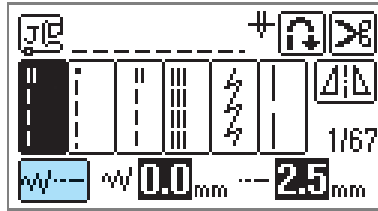



Vinkki

- Joidenkin ompeleiden asetuksia ei voi muuttaa. Katso lisätietoja kohdasta "Ommelasetukset" (sivu 72).
- Jos ommelasetuksia on muutettu, oletusasetukset palautuvat kun koneesta katkaistaan virta tai kun valitaan jokin muu ommel ennen ommelasetuksen tallentamista. Jos haluat tallentaa asetukset, katso kohtaa "Ommelasetusten tallentaminen" (sivu 67).

Piston leveyden säätö

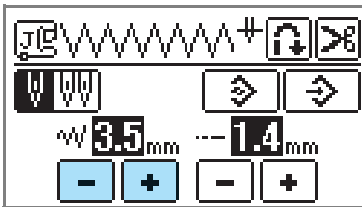
Ompelen (siksakompeleen) leveyttä voidaan säätää leveämmäksi tai kapeammaksi.





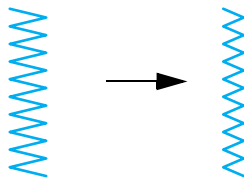

Jokainen  -painikkeen painallus säätää siksakompeleen kapeammaksi.

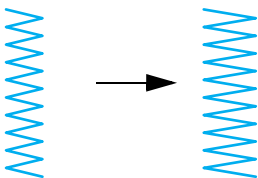

Jokainen  -painikkeen painallus säätää siksakompeleen leveämmäksi.



Huomaa

-  tarkoittaa, että asetusta ei voi säätää.
- Jos valittuna on suora ommel (neula vasemmalla tai kolminkertainen suora jousto-ommel), piston leveyden muuttaminen muuttaa neulan asentoa. Leveyden suurentaminen  siirtää neulaa oikealle; leveyden pienentäminen  siirtää neulaa vasemmalle. Katso lisätietoja kohdasta "Neulan asennon siirtäminen" (sivu 83).
- Palauta oletusasetukset painamalla .
- Jos jalkasäädin on kytketty, siksakompeleen leveyttä voidaan säätää ompelunopeuden säätimellä. Katso lisätietoja kohdasta "Laakaompeleet ompelunopeuden säädintä käyttäen" (sivu 107).



MUISTUTUS

- Kun olet säätänyt piston leveyden, käännä käsipyörää hitaasti itseäsi kohti (vastapäivään) ja tarkista, ettei neula osu paininjalkaan. Jos neula osuu paininjalkaan, neula voi taipua tai katketa.

Piston pituuden säätö

Piston pituutta säätämällä pistosta voidaan tehdä harvempi tai tiheämpi.

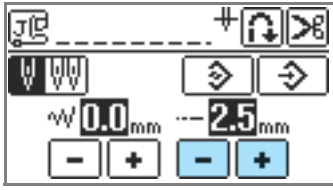

Jokainen **-** -painikkeen painallus tekee piston tiheämmäksi (lyhyemmäksi).

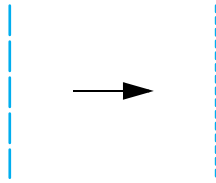

Jokainen **+** -painikkeen painallus tekee piston harvemmaksi (pitemmäksi).

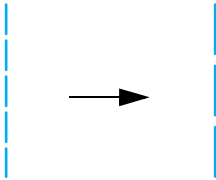

Huomaa

- tarkoittaa, että asetusta ei voi säätää.
- Palauta oletusasetukset painamalla .



MUISTUTUS

- Jos pistot ovat liian tiheässä, pidennä pistoa. Jos jatkat ompelua liian pienellä piston pituudella, neula voi taipua tai katketa.

Langan kireyden säätö

Langan kireyttä täytyy mahdollisesti muuttaa käytettävästä kankaasta ja langasta riippuen.

■ Oikea langan kireys

Ylälangan ja alalangan tulee mennä toistensa kanssa ristiin lähellä kankaan keskikohtaa. Kankaan oikealla puolella täytyy näkyä vain ylälanka ja kankaan nurjalla puolella täytyy näkyä vain alalanka.

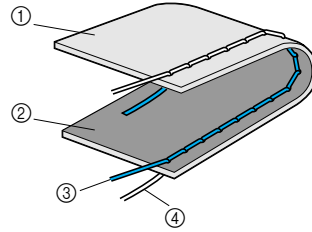

- ① Kankaan nurja puoli
- ② Kankaan oikea puoli
- ③ Ylälanka
- ④ Alalanka

■ Ylälanka on liian kireällä

Jos alalanka näkyy kankaan oikealla puolella, ylälanka on liian kireällä.

Vinkki

- Jos alalanka on pujotettu väärin, ylälanka voi olla liian kireä. Katso tällöin kohtaa "Puolan asettaminen paikalleen" (sivu 27) ja pujota alalanka uudelleen.

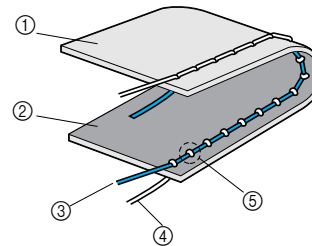

- ① Kankaan nurja puoli
- ② Kankaan oikea puoli
- ③ Ylälanka
- ④ Alalanka
- ⑤ Alalanka näkyy kankaan oikealla puolella.

Löysytä ylälankaa kääntämällä langan kireyden säädintä vasemmalle.





Huomaa

- Kun lopetat ompelun, irrota puolakotelon peitelevy ja varmista, että lanka näkyy kuten alla olevassa kuvassa. Jos lanka ei näy kuten alla olevassa kuvassa, lankaa ei ole pujotettu oikein puolakotelossa olevan kireyden säätöjousen kautta. Pujota lanka oikein. Katso lisätietoja kohdasta sivu 29.

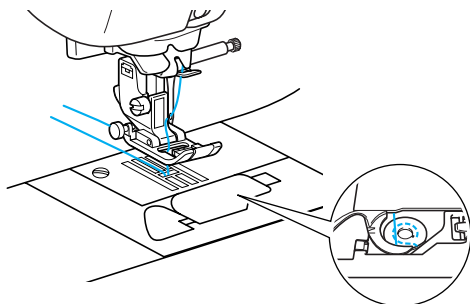

■ Ylälanka on liian löysällä

Jos ylälanka näkyy kankaan nurjalla puolella, ylälanka on liian löysällä.



Vinkki

- Jos ylälanka on pujotettu väärin, ylälanka voi olla liian löysä. Katso tällöin kohtaa "Ylälangan pujottaminen" (sivu 32) ja pujota ylälanka uudelleen.

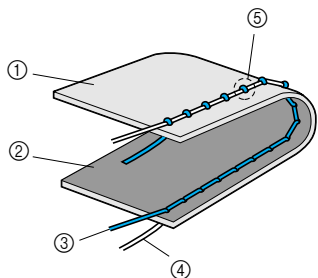

- ① Kankaan nurja puoli
- ② Kankaan oikea puoli
- ③ Ylälanka
- ④ Alalanka
- ⑤ Ylälanka näkyy kankaan nurjalla puolella.

Kiristä ylälankaa kääntämällä langan kireyden säädintä oikealle.



Huomaa

- Jos ylälankaa ei ole pujotettu oikein tai jos puolaa ei ole asetettu oikein, on ehkä mahdotonta säätää ylälangan kireyttä oikein. Jos langan kireyden säätäminen ei onnistu, pujota ylälanka uudelleen ja aseta puola oikein paikalleen.
- Langan kireyden säädin asetetaan tavallisesti kohtaan "4", kun ommellaan tavallisia kankaita (keskipaksuja). Ompeleen sopiva kireys riippuu kuitenkin kankaasta ja langasta, ja siksi on aina syytä tehdä koeommel ja säätää kireyttä ennen varsinaisen ommeltavan kappaleen ompelua.
- Kone saattaa lopettaa ompelun, jos kireys on säädetty erittäin pieneksi. Tämä ei merkitse sitä, että koneessa olisi vikaa. Säädä langan kireys sopivaksi ja aloita uudelleen.

Hyödyllisiä toimintoja

Seuraavassa on kuvattu ompelua tehostavia toimintoja.

Automaattinen taakse- ompelu/vahvistuspistot

Ompelukone voidaan asettaa ompelemaan automaattisesti taaksepäin tai ompelemaan automaattisesti vahvistuspistoja ompeleen alkuun ja loppuun. Taakseompelu tai vahvistuspistot valikoituu automaattisesti valitusta ompeleesta riippuen. Lisätietoja taakseompelusta/vahvistuspistoista löydät kohdasta "Ommelasetukset" (sivu 72).

1 Kytke koneeseen virta.

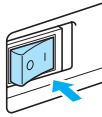

- ▶ Nestekidenäyttöön syttyä valo.

2 Valitse ommel.

- Katso lisätietoja ompeleen valinnasta kohdasta "Ompeleen valinta" (sivu 51).

3 Kosketa nestekidenäytön -painiketta.

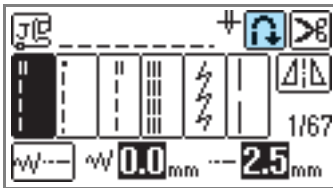

- ▶ Näytölle ilmestyy  ja kone on asetettu ompelemaan automaattisesti taaksepäin/vahvistuspistot.

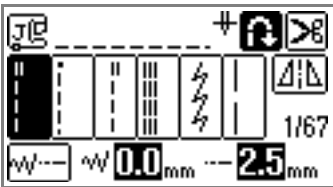

Huomaa

- Kytke automaattinen taaksepäin ompelu/vahvistuspistot pois päältä painamalla .
- Kun ompelukoneesta katkaistaan virta, automaattisen taakseompelun/vahvistuspistojen asetus peruuntuu.
- Jos valittuna on esim. napinläpiommel tai salpapistot, kone ompelee vahvistuspistot automaattisesti.

4 Aseta kangas paininjalan alle ja paina (Aloitus-/pysäytyspainiketta) kerran.

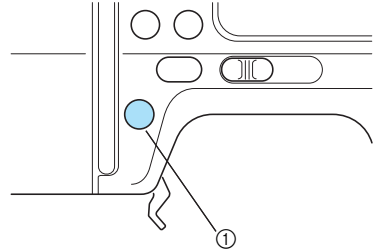

- ① Aloitus-/pysäytyspainike
- ▶ Ompelu alkaa taakseompelun tai vahvistuspistojen jälkeen.

5 Kun olet päässyt ompelun lopetuskohtaan, paina (Taakseompelun/vahvistuspistojen painiketta) kerran.

Tätä vaihetta ei tarvitse tehdä silloin, kun valittuna on esim. napinläpiommel tai salpapistot.

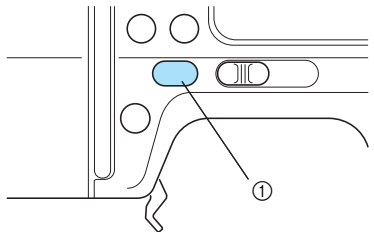

- ① Taakseompelun/vahvistuspistojen painike
- ▶ Kone lopettaa ompelun ommeltuaan ensin taaksepäin/vahvistuspistot.

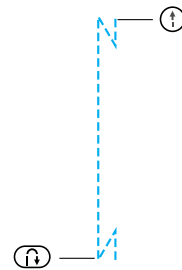



Huomaa

- Paina (Aloitus-/pysäytyspainiketta), kun haluat pysäyttää ompelukoneen kesken ompelun ilman taakseompelua tai vahvistuspistoja (jos esimerkiksi haluat vaihtaa ompelusuuntaa). Ompelukone pysähtyy ilman taakseompelua tai vahvistuspistoja. Paina (Taakseompelun/vahvistuspistojen painiketta) ompelun lopettamiskohdassa.

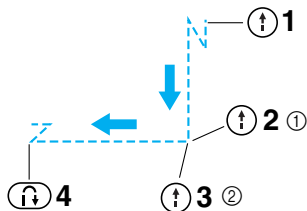

- ① Pysäytä kone ja vaihda ompelusuuntaa.
② Käynnistä kone uudelleen.

Langan automaattinen katkaisu

Ompelukone voidaan asettaa katkaisemaan langat automaattisesti ompelun lopetuskohdassa. Tätä kutsutaan "langan ohjelmoiduksi katkaisuksi". Jos koneeseen on tehty ohjelmoidun langankatkaisun asetus, myös automaattinen taakseompelu/vahvistuspistot valikoituvat toimintaan.

1 Kytke koneeseen virta.

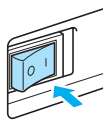

- Nestekidenäyttöön syttyvä valo.

2 Paina ommelvalitsinta.

- Katso lisätietoja ompelun valinnasta kohdasta "Ompelun valinta" (sivu 51).

3 Paina näytön -painiketta.

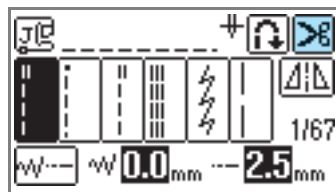

- Näkyviin tulee , ompelukoneeseen on nyt valittu ohjelmoitu langankatkaisu ja automaattinen taakseompelu/vahvistuspistot.

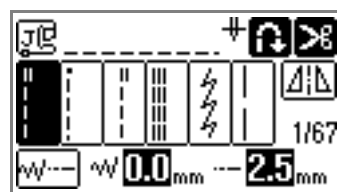

Huomaa

- Jos haluat kytkeä ohjelmoidun langankatkaisun pois päältä, paina .

4 Aseta kangas paininjalan alle ja paina (Aloitus-/pysäytyspainiketta) kerran.

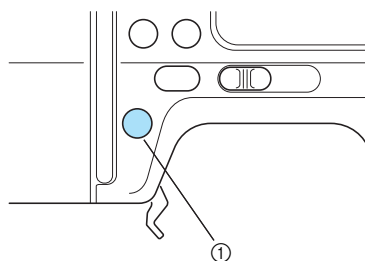

- ① Aloitus-/pysäytyspainike
- Ompelu alkaa taakseompelun tai vahvistuspistojen jälkeen.



5 Kun olet päässyt ompelun lopetuskohtaan, paina  (Taakseompelun/vahvistuspistojen painiketta) kerran.

Tätä vaihetta ei tarvitse tehdä silloin, kun valittuna on esim. napinläpiommel tai salpapistot.

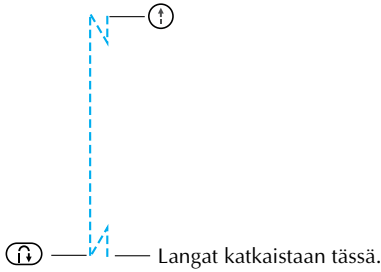
- ▶ Kun taakseompelu tai vahvistuspistot on tehty, ompelukone pysähtyy ja katkaisee langat.



Huomaa

- Paina  (Aloitus-/lopetuspainiketta), kun haluat pysäyttää ompelukoneen kesken ompelun ilman ohjelmoitua langankatkaisua (jos esimerkiksi haluat vaihtaa ompelusuuntaa). Ompelukone pysähtyy ilman ohjelmoitua langankatkaisua. Paina  (Taakseompelun/vahvistuspistojen painiketta) ompelun lopettamiskohdassa.

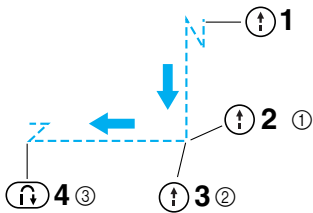

- ① Pysäytä kone ja vaihda ompelusuuntaa.
- ② Käynnistä kone uudelleen.
- ③ Lanka katkaistaan tässä.

- Jos koneesta katkaistaan virta, ohjelmoitu langankatkaisu kytkeytyy pois päältä.

Ompeleen kääntäminen peilikuvaksi

Voit kääntää ompeleen vaakasuunnassa peilikuvaksi (vasen ja oikea).

1 Kytke koneeseen virta.

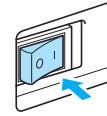

- ▶ Nestekidenäyttöön syttyy valo.

2 Valitse ommel.

- Katso lisätietoja ompeleen valinnasta kohdasta "Ompeleen valinta" (sivu 51).

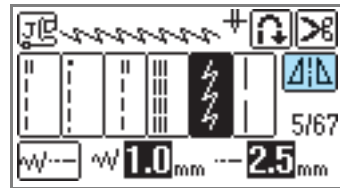

3 Paina näytön  -painiketta.

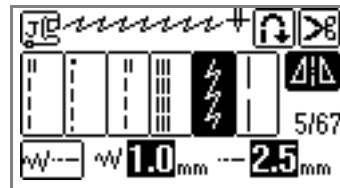

- ▶ Näytölle ilmestyy  ja näytön yläreunan kuvio ommellaan peilikuvana.



Huomaa

- Peru peilikuva-asetus painamalla .
- Peilikuvaa ei voi käyttää napinläpiompeleisiin eikä muihin ompeleisiin, joiden kohdalla näkyy .
- Peilikuva-asetus peruuntuu, kun ompelukone kytetään pois päältä.

Ommelasetusten tallentaminen

Tässä koneessa on seuraavat oletusasetukset: piston leveys (siksakompeleen leveys), piston pituus, ohjelmoitu langankatkaisu ja automaattinen taakseompelu/vahvistuspistot. Jos haluat tallentaa itse valitsemasi asetukset, niin että niitä voidaan käyttää myöhemmin uudelleen, tallenna valitsemasi ompeleen omat asetuksetsi painamalla  asetusten muuttamisen jälkeen. Tätä ominaisuutta voidaan käyttää vain hyötyompeleiden kanssa. Tallennetut asetukset säilyvät, vaikka kone kytketään pois päältä.

■ 2,0 mm:n piston pituuden käyttö suorassa ompeleessa

1 Valitse suora ommel.

2 Paina  .





Huomaa

- Piston oletuspituus on 2,5 mm.

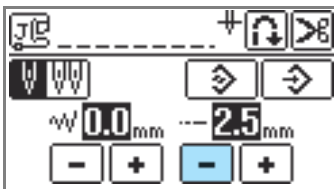
3 Aseta piston pituudeksi 2,0 mm.



4 Paina  .

- Jos haluat palauttaa valitun ompeleen oletusasetukset, paina  , ja sitten  .

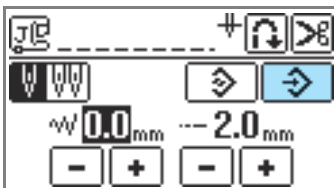





- ▶ Näyttöön ilmestyy vahvistusviesti.

5 Paina  .



- ▶ Kun sama suora ommel valitaan seuraavan kerran, piston pituuden asetuksena on 2,0 mm.

Vinkki

- Kaikki ommelasetukset (piston leveys (siksakompeleen leveys), piston pituus, ohjelmoitu langankatkaisu ja automaattinen taakseompelu/vahvistuspistot jne.) tallentuvat, ei ainoastaan muutettu asetus. Kun sama ommel valitaan uudelleen, viimeiseksi tallennetut asetukset ilmestyvät näytölle, vaikka ompelukoneesta katkaistaan virta. Jos asetuksia muutetaan uudelleen ja painetaan  -painiketta, tai jos  -painiketta painetaan oletusasetuksen palauttamiseksi, uusia asetuksia ei tallenneta ellei  -painiketta paineta uudelleen. Vaikka  -painiketta painetaan, ohjelmoidun langankatkaisun ja taakseompelun/vahvistuspistojen asetukset on tallennettu koneeseen.

Hyödyllisiä ompeluvihjeitä

Saat paremman ompelutuloksen, kun noudatat seuraavia ohjeita. Katso näitä vihjeitä tarvittaessa.

Koeompelu

Valittuasi ommeltavaan kangastyypin sopivan neulan ja langan kone asettaa automaattisesti piston leveyden ja pituuden valitun ompeleen mukaan. Kannattaa kuitenkin ensin ommella koetilkku. Kangastyypistä ja ompeleesta riippuu, saavutetaanko haluttu ompelutulos. Valitse koeompeluun samaa kangasta ja lankaa kuin käytät varsinaiseen työhön ja tarkista langan kireys sekä piston pituus ja leveys. Koska ompelutulokset vaihtelevat ompeleen tyyppiin ja päällekkäin olevan kangasmäärän mukaan, suorita koeompelu täsmälleen samoissa oloissa kuin varsinainen ompelu.

Ompelusuunnan vaihtaminen

- 1 Kun olet ommellut kankaan reunaan, pysäytä ompelukone.**
Jätä neula ala-asentoon (kankaaseen). Jos neula jää koneen pysähtyessä yläasentoon, laske neula painamalla ⊕ (Neulan asento - painiketta").
- 2 Nosta paininjalka ja käännä kangas.**
Käännä kangas käyttäen neulaa akselina.

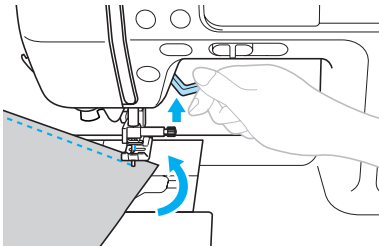

- 3 Laske paininjalka ja jatka ompelua.**

Kaarien ompelu

Pysäytä ompelu ja käännä ompelusuuntaa hieman ommellaksesi kaaren ympäri. Katso lisätietoja tasaisen saumanvaran ompelemisesta kohdasta "Tasaisen saumanvaran ompelu" (sivu 70).

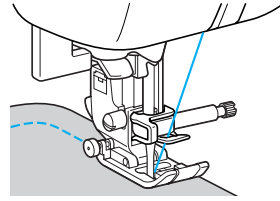

Kun ompelet kaaren siksakompeleella, valitse lyhyempi piston pituus kaaren kohdalle.

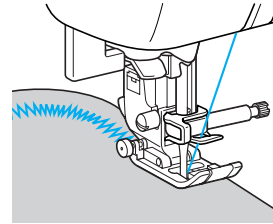

Paksujen kankaiden ompelu

- **Jos kangas ei mahdu paininjalan alle**
Nosta paininjalan nostovipua vielä ylemmäksi, jolloin paininjalka on korkeimmassa mahdollisessa asennossa.

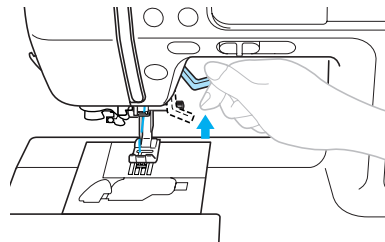

- Jos ompelet ompelun alussa niin paksun sauman yli, että kangas ei syöty eteenpäin Siksakjalassa "J" on ominaisuus, joka pitää paininjalan tasapainossa.

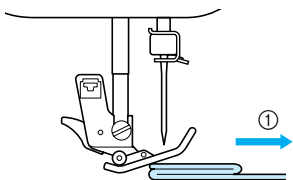

① Ompelusuunta

① Nosta paininjalan nostin.

② Paina siksakpaininjalan "J" vasemmassa reunassa olevaa mustaa painiketta (paininjalan jousituksen lukitsinta). Pidä painiketta alaspainettuna ja laske paininjalka.

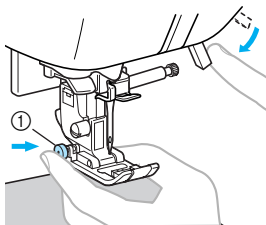

① Paininjalan jousituksen lukitsin

▶ Vapauta painike. Paininjalka lukittuu vaakatasoon sauman päälle ja kangas syöttyy.

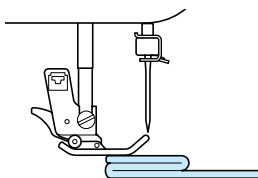

▶ Kun ongelmakohta on ohitettu, paininjalka palaa normaaliasentoon.

! MUISTUTUS

- Jos ompelet yli 6 mm (15/64 tuumaa) paksua kangasta tai työnnät kangasta liian voimakkaasti, neula voi taipua tai katketa.

Tarranauhan ompelu

! MUISTUTUS

- Käytä ainoastaan tarraliimattomia ommeltaviksi tarkoitettuja tarranauhoja. Jos liimaa tarttuu neulaan tai puolakoteloon, kone ei ehkä toimi oikein.
- Jos tarranauha ommellaan ohuella neulalla (65/9-75/11), neula saattaa taipua tai katketa.

🌟 Vinkki

- Harsi tarranauha kankaaseen ennen ompelun aloittamista.

Varmista, että neula osuu tarranauhaan pyörittämällä käsipyörää ja laskemalla neula tarranauhaan ennen ompelua. Ompele sitten tarranauhan reuna hitaalla nopeudella. Jos neula ei lävistä tarranauhaa, vaihda paksuille kankailla tarkoitettu neula (sivu 39).

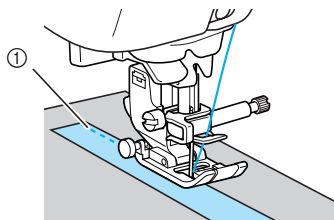

① Tarranauhan reuna

Ohuiden kankaiden ompelu

Kun ompelet ohuita kankaita, pistot voivat olla vinossa tai kangas ei syöty kunnolla. Jos näin käy, aseta ohut paperi tai tukimateriaali kankaan alle ja ompele. Kun olet lopettanut ompelun, revi paperi/tukimateriaali pois.

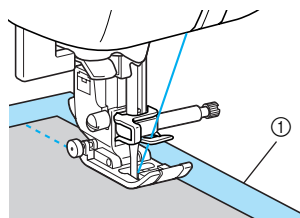

① Tukimateriaali tai paperi

Joustavien kankaiden ompelu

Harsi kankaat ensin yhteen ja ompele sitten kangasta venyttämättä.

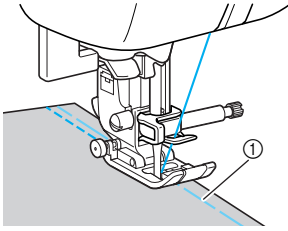

① Harsinta

Jousto-ompeleiden sekä neuloskankaisiin tarkoitettun langan käyttö parantaa lopputulosta.

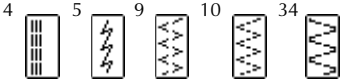

Tasaisen saumanvaran ompelu

Kun haluat ommella tasaisen sauman, aloita ompelu siten, että saumanvara on paininjalan oikealla puolella ja kankaan reuna on linjassa joko paininjalan oikean reunan tai pistolevyssä olevan merkin kanssa.

■ Kankaan asettaminen linjaan paininjalan kanssa

Ompele siten, että paininjalan oikea reuna pysyy koko ajan samalla etäisyydellä kankaan reunasta.

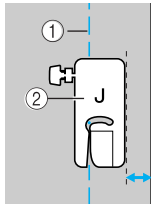

① Sauma
② Paininjalka



Huomaa

- Jos valitaan suora ommel (vasen neula-asento, 3-kertainen jousto-ommel, harsintaommel jne.), voit muuttaa ompeleen ja paininjalan oikean reunan välistä etäisyyttä piston leveyttä muuttamalla. Katso lisätietoja kohdasta "Neulan asennon siirtäminen" (sivu 83).

■ Kankaan asettaminen linjaan pistolevyn merkien kanssa

Pistolevyn merkit osoittavat etäisyyden neulasta silloin, kun ommellaan saumaa suoralla ompeleella (neula vasemmalla). Ompele siten, että kankaan reuna pysyy linjassa pistolevyn merkin kanssa. Levyn ylempien merkien väli on 1/8 tuumaa (3 mm) ja ruudukon merkien väli on 5 mm (3/16 tuumaa).

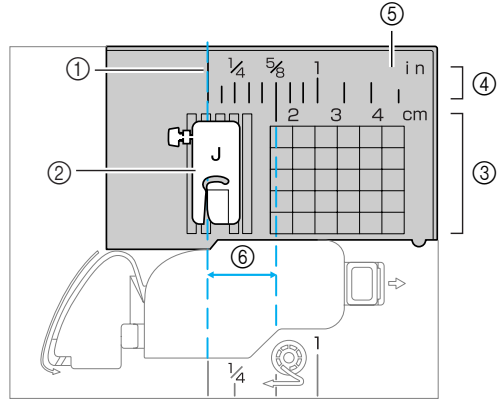

① Ompeleen kohta
② Paininjalka
③ Cm
④ Tuumaa
⑤ Pistolevy
⑥ 1,6 cm (5/8 tuumaa)

3

HYÖTYOMPELEET

Tässä luvussa käsitellään käytettävissä olevia ompeleita ja niiden käyttökohteita.



















Ommelasetukset.....	72
Yliluottelu.....	78
Perusompelu.....	82
Piilo-ommel.....	84
Napinlävet/Nappien ompelu.....	87
Vetoketjun ompelu.....	94
Joustavien kankaiden ja kuminauhojen ompelu.....	99
Applikointi, tilkkutyöt ja tikkaus.....	101
Vahvistuspistot.....	108
Reikien ompelu.....	113
Koristeompelu.....	114
Koneen muistiin tallennettujen koristeompeleiden ompelu.....	122
Oman kuvion suunnittelu (My Custom Stitch).....	131













Ommelasetukset

Seuraavassa taulukossa selvitetään ompelien käyttö, pistojen pituudet ja leveydet sekä kaksoisneulan mahdollinen käyttö.

Hyötyompeleet

Ompelien nimi	Kuvio	Paininjalka	Käyttö	Piston leveys [mm (tuumaa)]		Piston pituus [mm (tuumaa)]		Kaksoisneula	Taakseompelu/ Vahvistuspistot	Yläsyöttäjä	
				Automaattinen	Manuaalinen	Automaattinen	Manuaalinen				
Suora ommel	Vasemmalla	1	J	Tavallinen ompelu, poimutus tai hiuslaskosten ompelu yms.	0,0 (0)	0,0–7,0 (0–1/4)	2,5 (3/32)	0,2–5,0 (1/64–3/16)	On (J)	Taakseompelu	Ei
		2	J	Tavallinen ompelu ja poimutus tai hiuslaskosten ompelu	0,0 (0)	0,0–7,0 (0–1/4)	2,5 (3/32)	0,2–5,0 (1/64–3/16)	On (J)	Vahvistus	Kyllä
	Keskellä	3	J/J	Vetoketjun kiinnitys, tavallinen ompelu, poimutus tai hiuslaskosten ompelu yms.	3,5 (1/8)	0,0–7,0 (0–1/4)	2,5 (3/32)	0,2–5,0 (1/64–3/16)	On (J)	Taakseompelu	Ei
3-kertainen suora jousto-ommiel	4	J	Hihojen kiinnitys, saumojen ompelu, joustavien kankaiden ompelu ja koristeompelu	0,0 (0)	0,0–7,0 (0–1/4)	2,5 (3/32)	1,5–4,0 (1/16–3/16)	On (J)	Vahvistus	Ei	
Jousto-ommiel	5	J	Joustavien kankaiden ompelu ja koristeompelu	1,0 (1/16)	1,0–3,0 (1/16–1/8)	2,5 (3/32)	1,0–4,0 (1/16–3/16)	On (J)	Vahvistus	Ei	
Harsintaommiel	6	J	Tilapäinen kiinnitys	0,0 (0)	0,0–7,0 (0–1/4)	–	–	Ei	Vahvistus	Ei	
Siksakommiel	Keskellä	7	J	Yliluottelu ja applikointi	3,5 (1/8)	0,0–7,0 (0–1/4)	1,4 (1/16)	0,0–4,0 (0–3/16)	On (J)	Taakseompelu	Ei
	Oikealla	8	J	Ompelun aloitus neulan ollessa oikealla	3,5 (1/8)	2,5–5,0 (3/32–3/16)	1,4 (1/16)	0,3–4,0 (1/64–3/16)	On (J)	Vahvistus	Kyllä
Kahden piston siksak	9	J	Yliluottelu tavallisille tai joustaville kankaille, kuminauhan ompelu, parsinta yms.	5,0 (3/16)	1,5–7,0 (1/16–1/4)	1,0 (1/16)	0,2–4,0 (1/64–3/16)	On (J)	Vahvistus	Kyllä	
Kolmen piston siksak	10	J	Yliluottelu tavallisille tai joustaville kankaille, kuminauhan ompelu, parsinta yms.	5,0 (3/16)	1,5–7,0 (1/16–1/4)	1,0 (1/16)	0,2–4,0 (1/64–3/16)	On (J)	Vahvistus	Ei	
Yliluottelu	11	G	Yliluottelu ohuille tai tavallisille kankaille	3,5 (1/8)	2,5–5,0 (3/32–3/16)	2,0 (1/16)	1,0–4,0 (1/16–3/16)	Ei	Vahvistus	Ei	
	12	G	Yliluottelu paksuille kankaille	5,0 (3/16)	2,5–5,0 (3/32–3/16)	2,5 (3/32)	1,0–4,0 (1/16–3/16)	Ei	Vahvistus	Ei	
	13	G	Yliluottelu paksuille kankaille ja koristeompelu	5,0 (3/16)	3,5–5,0 (1/8–3/16)	2,5 (3/32)	1,0–4,0 (1/16–3/16)	Ei	Vahvistus	Ei	
	14	J	Yliluottelu joustaville kankaille	5,0 (3/16)	0,0–7,0 (0–1/4)	2,5 (3/32)	0,5–4,0 (1/32–3/16)	On (J)	Vahvistus	Ei	
	15	J	Yliluottelu paksuille tai joustaville kankaille	5,0 (3/16)	0,0–7,0 (0–1/4)	2,5 (3/32)	0,5–4,0 (1/32–3/16)	On (J)	Vahvistus	Ei	
	16	J	Yliluottelu joustaville kankaille ja koristeompelu	4,0 (3/16)	0,0–7,0 (0–1/4)	4,0 (3/16)	1,0–4,0 (1/16–3/16)	On (J)	Vahvistus	Ei	

Ompeleen nimi	Kuvio	Paininjalkea	Käyttö	Piston leveys [mm (tuumaa)]		Piston pituus [mm (tuumaa)]		Kaksoisneula	Taakseompelu/ Vahvistuspistot	Yläsyöttäjä
				Automaattinen	Manuaalinen	Automaattinen	Manuaalinen			
Piilo-ommel		R	Piilo-ommel tavallisille kankaalle	00	3← -- →3	2,0 (1/16)	1,0–3,5 (1/16–1/8)	Ei	Vahvistus	Ei
		R	Piilo-ommel joustaville kankaalle	00	3← -- →3	2,0 (1/16)	1,0–3,5 (1/16–1/8)	Ei	Vahvistus	Ei
Applikointi		J	Applikointi	3,5 (1/8)	2,5–7,0 (3/32–1/4)	2,5 (3/32)	1,6–4,0 (1/16–3/16)	On (J)	Vahvistus	Ei
Simpukan-kuoriommel		J	Simpukankuoriommel	4,0 (3/16)	0,0–7,0 (0–1/4)	2,5 (3/32)	0,2–4,0 (1/64–3/16)	On (J)	Vahvistus	Ei
Tilkkutyon suoraommel		J	Tilkkutyon suoraompelu (saumanvara 6,5 mm (1/4 tuuma) paininjalan oikeasta reunasta)	5,5 (7/32)	0,0–7,0 (0–1/4)	2,0 (1/16)	0,2–5,0 (1/64–3/16)	Ei	Vahvistus	Ei
		J	Tilkkutyon suoraompelu (saumanvara 6,5 mm (1/4 tuuma) paininjalan vasemmasta reunasta)	1,5 (1/16)	0,0–7,0 (0–1/4)	2,0 (1/16)	0,2–5,0 (1/64–3/16)	Ei	Vahvistus	Kyllä
Käsinommellun näköinen tikkaus		J	Suora ommel, joka näyttää käsinommellulta	0,0 (0)	0,0–7,0 (0–1/4)	2,5 (3/32)	1,0–4,0 (1/16–3/16)	Ei	Vahvistus	Ei
Siksakommel (tikkaus)		J	Applikointitikkaus, käsivarainen tikkaus, laakaompelu	3,5 (1/8)	0,0–7,0 (0–1/4)	1,4 (1/16)	0,0–4,0 (0–3/16)	Ei	Vahvistus	Kyllä
Applikointiommel (tikkaus)		J	Applikointi ja reunan ompelu	1,5 (1/16)	0,5–3,5 (1/32–1/8)	1,8 (1/16)	1,0–4,0 (1/16–3/16)	Ei	Vahvistus	Ei
Applikointiommel (pintatikkaus)		J	Tilkkutyon tikkaus (pintatikkaus)	7,0 (1/4)	1,0–7,0 (1/16–1/4)	1,6 (1/16)	1,0–4,0 (1/16–3/16)	Ei	Vahvistus	Ei
Laakapykä-reunaommel		N	Pykäreunaommel	5,0 (3/16)	2,5–7,0 (3/32–1/4)	0,5 (1/32)	0,1–1,0 (1/64–1/16)	On (J)	Vahvistus	Ei
Yhdistävä ommel		J	Tilkkutyt ja koristeompelu	4,0 (3/16)	0,0–7,0 (0–1/4)	1,2 (1/16)	0,2–4,0 (1/64–3/16)	On (J)	Vahvistus	Ei
		J	Tilkkutyt, koristeompelu ja yliuottelu kahdelle kankaalle, kuten trikoolle	5,0 (3/16)	2,5–7,0 (3/32–1/4)	2,5 (3/32)	1,0–4,0 (1/16–3/16)	On (J)	Vahvistus	Ei
		J	Tilkkutyt ja koristeompelu	5,0 (3/16)	0,0–7,0 (0–1/4)	1,2 (1/16)	0,2–4,0 (1/64–3/16)	On (J)	Vahvistus	Ei
Smokki-poimutus		J	Smokkipoimutus ja koristeompelu	5,0 (3/16)	0,0–7,0 (0–1/4)	1,6 (1/16)	1,0–4,0 (1/16–3/16)	On (J)	Vahvistus	Ei
Aitapisto		J	Liitosompelu ja koristeompelu	5,0 (3/16)	0,0–7,0 (0–1/4)	2,5 (3/32)	1,0–4,0 (1/16–3/16)	On (J)	Vahvistus	Ei
		J	Liitosompelu ja koristeompelu	5,0 (3/16)	2,5–7,0 (3/32–1/4)	2,5 (3/32)	1,0–4,0 (1/16–3/16)	On (J)	Vahvistus	Ei
Kuminauhan-kiinnitysoimmel		J	Kuminauhan kiinnitys joustaviin kankaisiin	4,0 (3/16)	0,0–7,0 (0–1/4)	1,0 (1/16)	0,2–4,0 (1/64–3/16)	On (J)	Vahvistus	Ei

Ompeleen nimi	Kuvio	Paininjalka	Käyttö	Piston leveys [mm (tuumaa)]		Piston pituus [mm (tuumaa)]		Kaksoisneula	Taakseompelu/ Vahvistuspistot	Yläsyöttäjä
				Automaattinen	Manuaalinen	Automaattinen	Manuaalinen			
Koristeommel		J	Koristeompelu	4,0 (3/16)	0,0–7,0 (0–1/4)	3,0 (1/8)	2,0–4,0 (1/16–3/16)	Ei	Vahvistus	Ei
		J	Koristeompelu	4,0 (3/16)	0,0–7,0 (0–1/4)	2,5 (3/32)	1,0–4,0 (1/16–3/16)	On (j)	Vahvistus	Ei
		J	Koristeompelu	5,5 (7/32)	0,0–7,0 (0–1/4)	1,6 (1/16)	1,0–4,0 (1/16–3/16)	On (j)	Vahvistus	Ei
		N	Koristeompelu ja kuminauhan ompelu	5,0 (3/16)	1,5–7,0 (1/16–1/4)	1,0 (1/16)	0,2–4,0 (1/64–3/16)	On (j)	Vahvistus	Ei
		N	Pitsin ompelu, koristepäärmäys, perinneompelu yms.	3,5 (1/8)	1,5–7,0 (1/16–1/4)	2,5 (3/32)	1,6–4,0 (1/16–3/16)	Ei	Vahvistus	Ei
		N	Koristepäärmäys, perinneompelu yms.	6,0 (15/64)	1,5–7,0 (1/16–1/4)	3,0 (1/8)	1,5–4,0 (1/16–3/16)	Ei	Vahvistus	Ei
		N	Koristepäärmäys ohuille, keskipaksuille ja tavallisille kudotuille kankaille, perinneompelu yms.	5,0 (3/16)	1,5–7,0 (1/16–1/4)	3,5 (1/8)	1,5–4,0 (1/16–3/16)	Ei	Vahvistus	Ei
		N	Koristepäärmäys ohuille, keskipaksuille ja tavallisille kudotuille kankaille, perinneompelu yms.	5,0 (3/16)	1,5–7,0 (1/16–1/4)	4,0 (3/16)	1,5–4,0 (1/16–3/16)	On (j)	Vahvistus	Ei
		N	Koristepäärmäys ohuille, keskipaksuille ja tavallisille kudotuille kankaille, perinneompelu yms.	5,0 (3/16)	1,5–7,0 (1/16–1/4)	2,5 (3/32)	1,5–4,0 (1/16–3/16)	On (j)	Vahvistus	Ei
		N	Koristepäärmäys ohuille, keskipaksuille ja tavallisille kudotuille kankaille, perinneompelu yms.	5,0 (3/16)	1,5–7,0 (1/16–1/4)	2,0 (1/16)	1,5–4,0 (1/16–3/16)	On (j)	Vahvistus	Ei
		N	Koristepäärmäys, nauhan pujotus, perinneompelu yms.	5,0 (3/16)	1,5–7,0 (1/16–1/4)	3,0 (1/8)	1,5–4,0 (1/16–3/16)	On (j)	Vahvistus	Ei
		N	Koristeompelu, smokkipoimutus, perinneompelu, jne.	6,0 (15/64)	1,5–7,0 (1/16–1/4)	1,6 (1/16)	1,0–4,0 (1/16–3/16)	Ei	Vahvistus	Ei
		N	Koristeompelu, smokkipoimutus, perinneompelu, jne.	5,0 (3/16)	1,5–7,0 (1/16–1/4)	1,6 (1/16)	1,0–4,0 (1/16–3/16)	Ei	Vahvistus	Ei

Ompeleen nimi	Kuvio	Paininjalka	Käyttö	Piston leveys [mm (tuumaa)]		Piston pituus [mm (tuumaa)]		Kaksoisneula	Taaksempelu/ Vahvistuspistot	Yläsyöttäjä
				Automaattinen	Manuaalinen	Automaattinen	Manuaalinen			
Napinläpi	48	A	Vaakasuurat napinlävet ohuille ja keskipaksuille kankaille	5,0 (3/16)	3,0–5,0 (1/8–3/16)	0,5 (1/32)	0,2–1,0 (1/64–1/16)	Ei	Automaattinen vahvistus	Ei
	49	A	Vaakasuurat napinlävet kovaan rasitukseen joutuville alueille	5,0 (3/16)	3,0–5,0 (1/8–3/16)	0,5 (1/32)	0,2–1,0 (1/64–1/16)	Ei	Automaattinen vahvistus	Ei
	50	A	Vaakasuurat napinlävet paksuihin kankaisiin	5,0 (3/16)	3,0–5,0 (1/8–3/16)	0,5 (1/32)	0,2–1,0 (1/64–1/16)	Ei	Automaattinen vahvistus	Ei
	51	A	Vahvistetut napinlävet kankaille, joissa on tukimateriaali (vuori)	5,0 (3/16)	3,0–5,0 (1/8–3/16)	0,5 (1/32)	0,2–1,0 (1/64–1/16)	Ei	Automaattinen vahvistus	Ei
	52	A	Napinlävet joustaville ja kudotuille kankaille	6,0 (15/64)	3,0–6,0 (1/8–15/64)	1,0 (1/16)	0,5–2,0 (1/32–1/16)	Ei	Automaattinen vahvistus	Ei
	53	A	Napinlävet joustaville kankaille	6,0 (15/64)	3,0–6,0 (1/8–15/64)	1,5 (1/16)	1,0–3,0 (1/16–1/8)	Ei	Automaattinen vahvistus	Ei
	54	A	Nauhalla huolitellut napinlävet	5,0 (3/16)	0,0–6,0 (0–15/64)	2,0 (1/16)	0,2–4,0 (1/64–3/16)	Ei	Automaattinen vahvistus	Ei
	55	A	Pyöreäpäiset napinlävet paksuille tai pörröisille kankaille	7,0 (1/4)	3,0–7,0 (1/8–1/4)	0,5 (1/32)	0,3–1,0 (1/64–1/16)	Ei	Automaattinen vahvistus	Ei
	56	A	Pyöreäpäiset napinlävet keskipaksuille ja paksuille kankaille	7,0 (1/4)	3,0–7,0 (1/8–1/4)	0,5 (1/32)	0,3–1,0 (1/64–1/16)	Ei	Automaattinen vahvistus	Ei
	57	A	Vaakasuurat napinlävet paksuille tai pörröisille kankaille	7,0 (1/4)	3,0–7,0 (1/8–1/4)	0,5 (1/32)	0,3–1,0 (1/64–1/16)	Ei	Automaattinen vahvistus	Ei
Parsintaommel	58	A	keskipaksujen kankaiden parsiminen	7,0 (1/4)	2,5–7,0 (3/32–1/4)	2,0 (1/16)	0,4–2,5 (1/64–3/32)	Ei	Automaattinen vahvistus	Ei
	59	A	Paksujen kankaiden parsiminen	7,0 (1/4)	2,5–7,0 (3/32–1/4)	2,0 (1/16)	0,4–2,5 (1/64–3/32)	Ei	Automaattinen vahvistus	Ei
Salpapisto	60	A	Vahvistusommel kohtiin, joissa sauma voi herkästi aueta.	2,0 (1/16)	1,0–3,0 (1/16–1/8)	0,4 (1/64)	0,3–1,0 (1/64–1/16)	Ei	Automaattinen vahvistus	Ei
Napin- ompeluommel	61	M	Napin ompelu	3,5 (1/8)	2,5–4,5 (3/32–3/16)	–	–	Ei	Automaattinen vahvistus	Ei
Reikäommel	62	N	Reikien ompelu esim, vöihin	7,0 (1/4)	7,0, 6,0, 5,0 (1/4, 15/64, 3/16)	7,0 (1/4)	7,0, 6,0, 5,0 (1/4, 15/64, 3/16)	Ei	Automaattinen vahvistus	Ei
Sivuleikkuri* ¹	63	S	Suoran ompeleen ompelu reunan leikkaamisen aikana	0,0 (0)	0,0–2,5 (0–3/32)	2,5 (3/32)	0,2–5,0 (1/64–3/16)	Ei	Vahvistus	Ei
	64	S	Siksakompeleen ompelu reunan leikkaamisen aikana	3,5 (1/8)	3,5–5,0 (1/8–3/16)	1,4 (1/16)	0,0–4,0 (0–3/16)	Ei	Vahvistus	Ei
	65	S	Ohuiden ja keskipaksujen kankaiden ylikuottelu kankaan leikkaamisen aikana	3,5 (1/8)	3,5–5,0 (1/8–3/16)	2,0 (1/16)	1,0–4,0 (1/16–3/16)	Ei	Vahvistus	Ei
	66	S	Paksujen kankaiden ylikuottelu kankaan leikkaamisen aikana	5,0 (3/16)	3,5–5,0 (1/8–3/16)	2,5 (3/32)	1,0–4,0 (1/16–3/16)	Ei	Vahvistus	Ei
	67	S	keskipaksujen ja paksujen kankaiden ylikuottelu kankaan leikkaamisen aikana	5,0 (3/16)	3,5–5,0 (1/8–3/16)	2,5 (3/32)	1,0–4,0 (1/16–3/16)	Ei	Vahvistus	Ei

*1: Sivuleikkurin käyttö on valinnaista.

Muut ompeleet

Ommeltyyppi	Kuvio										Paininjalka	Kaksoisneula	Kuvion koko	Säädettävä pistotiheys	Säädettävä kuvion pituus/leveys	Vasen/oikea kääntö
Koristeompeleet	1	2	3	4	5	6	7	8	9	10	N	Ei	-	Ei	Kyllä	Kyllä
	11	12	13	14	15	16	17	18	19	20						
	21	22	23	24	25	26	27	28	29	30*						
Laakaompeleet	1	2	3	4	5	6	7	8	9	10	N	Kyllä	-	Ei	Kyllä	Kyllä
	11	12	13	14	15	16										
Ristipistot	1	2	3	4**	5**	6**	7**				N	Ei	-	Ei	Kyllä (**Ei mahdollinen)	Kyllä
Koristelaaka-ompeleet	1	2	3	4	5	6	7	8	9		N	Ei	-	Kyllä	Kyllä(vain pituus)	Kyllä
Yhdistettävät hyötyompeleet	1	2	3	4	5	6***	7	8	9	10	N	Ei	-	Ei	Kyllä (***)vain pituus)	Kyllä
	11	12	13	14	15	16	17	18	19	20						
	21	22	23	24	25	26	27	28	29	30						
	31	32	33	34	35	36	37	38	39							

* Kuvio säätöä varten

Ommeltyyppi	Kuvio										Paininjalka	Kaksoisneula	Kuvion koko	Säädettävä pistotiheys	Säädettävä kuvion pituus/leveys	Vasen/oikea kääntö
Kirjainmerkki- ompeleet (goottilainen kirjasin)	1	2	3	4	5	6	7	8	9	10	N	Ei	Suuri, pieni	Ei	Ei	Kyllä
	A	B	C	D	E	F	G	H	I	J						
	11	12	13	14	15	16	17	18	19	20						
	K	L	M	N	O	P	Q	R	S	T						
	21	22	23	24	25	26	27	28	29	30						
	U	V	W	X	Y	Z	0	1	2	3						
31	32	33	34	35	36	37	38	39	40							
4	5	6	7	8	9	&	?	!	—							
41	42	43	44	45	46	47	48	49	50							
—	()	'	,	.	Ä	Å	Æ	Ñ							
51	52	53	54	55												
Ö	Ø	Ç	Ü	ß												
Kirjainmerkki- ompeleet (kaunokirjoitus- kirjasin)	1	2	3	4	5	6	7	8	9	10	N	Ei	Suuri	Ei	Ei	Kyllä
	A	B	C	D	E	F	G	H	I	J						
	11	12	13	14	15	16	17	18	19	20						
	K	L	M	N	O	P	Q	R	S	T						
	21	22	23	24	25	26	27	28	29	30						
	U	V	W	X	Y	Z	0	1	2	3						
31	32	33	34	35	36	37	38	39	40							
4	5	6	7	8	9	&	?	!	—							
41	42	43	44	45	46	47	48	49	50							
—	()	'	,	.	Ä	Å	Æ	Ñ							
51	52	53	54	55												
Ö	Ø	Ç	Ü	ß												
Kirjainmerkki- ompeleet (ääriiviiva- kirjasin)	1	2	3	4	5	6	7	8	9	10	N	Ei	Suuri, pieni	Ei	Ei	Kyllä
	A	B	C	D	E	F	G	H	I	J						
	11	12	13	14	15	16	17	18	19	20						
	K	L	M	N	O	P	Q	R	S	T						
	21	22	23	24	25	26	27	28	29	30						
	U	V	W	X	Y	Z	0	1	2	3						
31	32	33	34	35	36	37	38	39	40							
4	5	6	7	8	9	&	?	!	—							
41	42	43	44	45	46	47	48	49	50							
—	()	'	,	.	Ä	Å	Æ	Ñ							
51	52	53	54	55												
Ö	Ø	Ç	Ü	ß												

Yliuottelu

Yliuottele leikatun kankaan reunat rispaantumisen estämiseksi. Käytettävissä on 15 yliuotteluompelelta. Yliuottelutoiminnot selitetään käytettävän paininjalan mukaisesti.

Yliuottelu yliuottelujalalla "G"

Yliuottelujalalla "G" voidaan yliuotella kolmella ompeleella.

Ompeleen nimi	Kuvio	Käyttö	Piston leveys [mm (tuumaa)]		Piston pituus [mm (tuumaa)]		Paininjala
			Automaattinen	Manuaalinen	Automaattinen	Manuaalinen	
Yliuottelu	11	Ohuiden ja keskipaksujen kankaiden rispaantumisen estäminen	3,5 (1/8)	2,5-5,0 (3/32-3/16)	2,0 (1/16)	1,0-4,0 (1/16-3/16)	G
	12	Paksujen ja helposti rispaantuvien kankaiden rispaantumisen estäminen	5,0 (3/16)		2,5 (3/32)		
	13		3,5-5,0 (1/8-3/16)				



MUISTUTUS

- Muista katkaista virta ompelukoneesta ennen paininjalan vaihtamista. Muutoin seurauksena saattaa olla loukkaantuminen, jos Ⓜ (Aloitus-/pysäytyspainiketta) painetaan vahingossa ja kone alkaa ommella.

1 Kiinnitä yliuottelujalka "G".

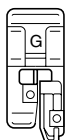

- Katso lisätietoja kohdasta "Paininjalan vaihto" (sivu 43).

2 Valitse ommel.

- Katso lisätietoja kohdasta "Ompeleen valinta" (sivu 51).

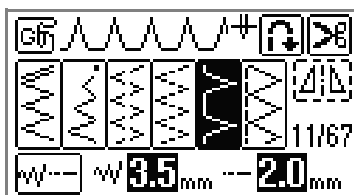

3 Aseta kankaan reuna paininjalan ohjaimen reunaan vasten ja laske paininjala.

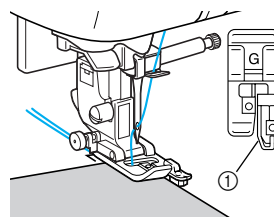

① Ohjain



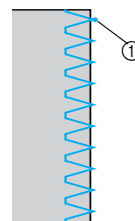



4 Ompele siten, että kankaan reuna on paininjalan ohjaimen reunaan vasten.



① Neulan alasmenkohta

Yliluottelu siksakjalalla "J"

Siksakpaininjalalla "J" voidaan yliluotella seitsemällä ompeleella.

Ompeleen nimi	Kuvio	Käyttö	Piston leveys [mm (tuumaa)]		Piston pituus [mm (tuumaa)]		Paininjalka
			Automaattinen	Manuaalinen	Automaattinen	Manuaalinen	
Siksakommel (neula keskellä)		Rispaantumisen estäminen (keskiperusviiva/ taakseompelu)	3,5 (1/8)	0,0-7,0 (0-1/4)	1,4 (1/16)	0,0-4,0 (0-3/16)	J
Siksakommel (neula oikealla)		Rispaantumisen estäminen (oikea perusviiva/ vahvistuspistot)		2,5-5,0 (3/32-3/16)		0,3-4,0 (1/64-3/16)	
Kahden piston siksak		Paksujen ja joustavien kankaiden rispaantumisen estäminen	5,0 (3/16)	1,5-7,0 (1/16-1/4)	1,0 (1/16)	0,2-4,0 (1/64-3/16)	
Kolmen piston siksak							
Yliluottelu		Joustavien kankaiden rispaantumisen estäminen	0,0-7,0 (0-1/4)	2,5 (3/32)	0,5-4,0 (1/32-3/16)		
		Paksujen ja joustavien kankaiden rispaantumisen estäminen					
		Joustavien kankaiden rispaantumisen estäminen	4,0 (3/16)	4,0 (3/16)	1,0-4,0 (1/16-3/16)		

⚠️ MUISTUTUS

- Muista katkaista virta ompelukoneesta ennen paininjalan vaihtamista. Muutoin seurauksena saattaa olla loukkaantuminen, jos ⓘ (Aloitus-/pysäytyspainiketta) painetaan vahingossa ja kone alkaa ommella.

1 Kiinnitä siksakpaininjalka "J".

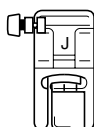

- Lisätietoja paininjalan vaihtamisesta on kohdassa "Paininjalan vaihto" (sivu 43).

2 Valitse ommel.

- Katso lisätietoja kohdasta "Ompeleen valinta" (sivu 51).

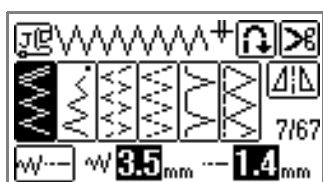



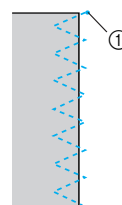
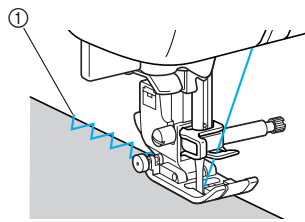

3 Ompele kankaan reunaan pitkin niin, että neula menee oikealla alas juuri kankaan reunan ulkopuolelle.



① Neulan alasmienokohta

Yliuottelu sivuleikkurilla (lisätarvike)

Lisätarvikkeena myytävää sivuleikkuria käytettäessä saumanvarat voidaan huolitella samalla kun kankaan reuna leikkautuu pois. Sivuleikkurin avulla voidaan yliuotella viidellä ompeleella.

Ompeleen nimi	Kuvio	Käyttö	Piston leveys [mm (tuumaa)]		Piston pituus [mm (tuumaa)]		Paininjala
			Automaattinen	Manuaalinen	Automaattinen	Manuaalinen	
Sivuleikkuri	63 	Suoran ompeleen ompelu reunan leikkaamisen aikana	0,0 (0)	0,0-2,5 (0-3/32)	2,5 (3/32)	0,2-5,0 (1/64-3/16)	S
	64 	Siksakompeleen ompelu reunan leikkaamisen aikana	3,5 (1/8)	3,5-5,0 (1/8-3/16)	1,4 (1/16)	0,0-4,0 (0-3/16)	
	65 	Ohuiden ja keskipaksujen kankaiden rispaantumisen estäminen reunan leikkaamisen aikana			2,0 (1/16)	1,0-4,0 (1/16-3/16)	
	66 	Paksujen kankaiden rispaantumisen estäminen reunan leikkaamisen aikana	5,0 (3/16)	2,5 (3/32)			
	67 	Paksujen kankaiden rispaantumisen estäminen reunan leikkaamisen aikana					

! MUISTUTUS

- Muista katkaista virta ompelukoneesta ennen paininjalan vaihtamista. Muutoin seurauksena saattaa olla loukkaantuminen, jos  (Aloitus-/pysäytyspainiketta) painetaan vahingossa ja kone alkaa ommella.

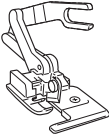

Vinkki

- Pujota lanka neulaan manuaalisesti käyttäessäsi sivuleikkuria, tai asenna sivuleikkuri vasta pujotettuasi langan neulaan langanpujottajan avulla.

1

Irrota paininjala.

- Lisätietoja paininjalan vaihtamisesta on kohdassa "Paininjalan vaihto" (sivu 43).

2

Aseta sivuleikkurin kiinnityshaarukka neulan kiinnitysruuvin ympärille.

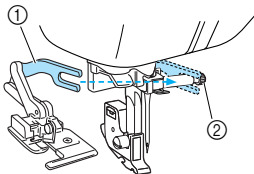

- ① Kiinnityshaarukka
- ② Neulan kiinnitysruuvi

3

Kohdista sivuleikkuri siten, että sivuleikkurin tanko on samassa linjassa paininjalan runko-osassa olevan uran kanssa, ja laske sitten paininjalan nostovipu hitaasti.

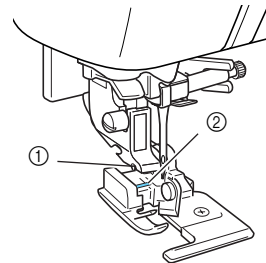

- ① Paininjalan runko-osassa oleva ura
- ② Paininjalan tanko

▶ Sivuleikkuri on kiinnitetty.

4 Nosta paininjalan nostovipu ja tarkista, että sivuleikkuri on kiinnitetty oikein.

5 Vie ylälanka sivuleikkurin alitse ja vedä se sitten koneen takaosaa kohti.

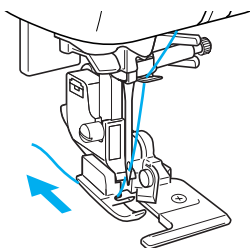

6 Valitse ommel.

- Katso lisätietoja kohdasta "Ompeleen valinta" (sivu 51).

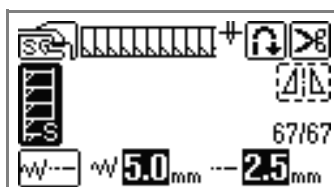
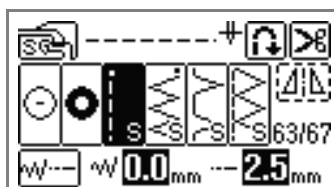

7 Leikkaa kangasta noin 2 cm:n (3/4 tuuman) pituudelta ompeleen alusta.

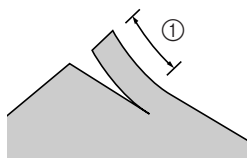

① 2 cm (3/4 tuuma)

8 Aseta kangas sivuleikkuriin.

Kankaassa oleva leikkaus on asetettava sivuleikkurin ohjainlevyn päälle.

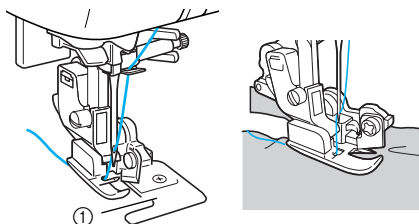

① Ohjainlevy



Huomaa

- Jos kangasta ei aseteta oikein, se ei leikkaudu.

9 Laske paininjalan nostovipu ja aloita ompelu.

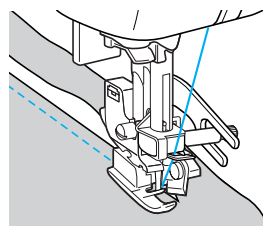

- ▶ Saumanvara leikataan samalla kun ommelta ommellaan.



Huomaa

- Jos ommel ommellaan suoraan , saumanvaran leveys on noin 5 mm (3/16 tuumaa).

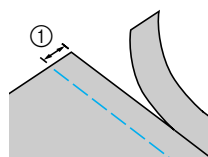





① 5 mm (3/16 tuumaa)

- Sivuleikkuri voi leikata enintään yhden kerroksen 13 unssin painoista farkkukangasta.
- Puhdista sivuleikkuri käytön jälkeen poistamalla siitä nukka ja pöly.
- Jos sivuleikkuri ei pysty enää leikkaamaan kangasta, levitä sivuleikkurin leikkuuterään rievulla ohut kerros öljyä.

Perusompelu

Suoria ompeleita käytetään perussaumojen ompeluun. Perusompeluun on viisi ommelta.

Ompeleen nimi	Kuvio	Käyttö	Piston leveys [mm (tuumaa)]		Piston pituus [mm (tuumaa)]		Paininjala
			Automaattinen	Manuaalinen	Automaattinen	Manuaalinen	
Harsintaommel		Tilapäinen kiinnitys			-	-	
Suora ommel (neula vasemmalla)		Perusompelu ja poimutus tai hiuslaskosten ompelu (vasen perusviiva / taakseompelu)	0,0 (0)	0,0-7,0 (0-1/4)	2,5 (3/32)	0,2-5,0 (1/64-3/16)	J
		Perusompelu ja poimutus tai hiuslaskosten ompelu (vasen perusviiva / vahvistuspistot)					
Suora ommel (neula keskellä)		Perusompelu ja poimutus tai hiuslaskosten ompelu (keskiperusviiva/taakseompelu)	3,5 (1/8)				
3-kertainen suora jousto-ommel		Saumojen vahvistus ja joustavien kankaiden ompelu	0,0 (0)			1,5-4,0 (1/16-3/16)	

! MUISTUTUS

- Muista katkaista virta ompelukoneesta ennen paininjalan vaihtamista. Muutoin seurauksena saattaa olla loukkaantuminen, jos ⓘ (Aloitus-/pysäytyspainiketta) painetaan vahingossa ja kone alkaa ommella.

Harsinta

1 Kiinnitä siksakpaininjala "J".

- Lisätietoja paininjalan vaihtamisesta on kohdassa "Paininjalan vaihto" (sivu 43).

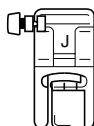

2 Valitse ommel .

- Katso lisätietoja kohdasta "Ompeleen valinta" (sivu 51).

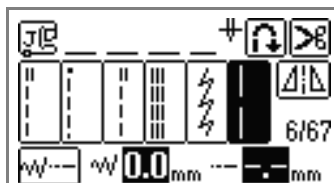

3 Aloita ompelu.

- Katso lisätietoja kohdasta "Ompelun aloittaminen" (sivu 55).

Perusompelu

1 Harsi tai kiinnitä nuppineuloilla kankaat yhteen.

2 Kiinnitä siksakpaininjala "J".

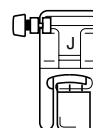

- Lisätietoja paininjalan vaihtamisesta on kohdassa "Paininjalan vaihto" (sivu 43).

3 Valitse ommel.

- Katso lisätietoja kohdasta "Ompeleen valinta" (sivu 51).

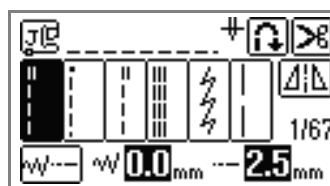

4 Laske neula kankaaseen ompelun aloituskohtaan.

5 Aloita ompelu.

- Katso lisätietoja kohdasta "Ompelun aloittaminen" (sivu 55).
- Jos haluat lisätietoja taakseompelusta/vahvistuspistoista, katso kohtaa "Ompeleen vahvistaminen" (sivu 57).

6 Kun olet lopettanut ompelun, katkaise lanka.

- Katso lisätietoja kohdasta "Langan katkaisu" (sivu 59).

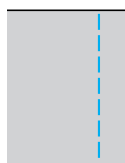

■ Neulan asennon siirtäminen

Perusviivana käytettävä neula-asento on eri kohdassa suoralle ompeleelle (neula vasemmalla) ja suoralle ompeleelle (neula oikealla).

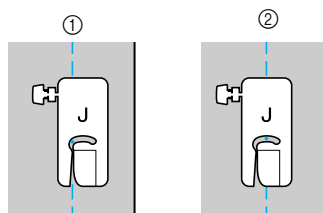

- ① Suora ommel (neula vasemmalla)
- ② Suora ommel (neula keskellä)

Kun suoran ompeleen piston leveys (neula vasemmalla) on asetettu vakioasetukseen (0,0 mm), neulan ja paininjalan oikean sivun välinen etäisyys on 12 mm (1/2 tuumaa). Jos piston leveyttä muutetaan (0–7,0 mm (1/4 tuumaa)), myös neula-asento muuttuu. Saumanvara voidaan ommella koko ajan tasaleveäksi piston leveyttä muuttamalla ja ompelemalla siten, että paininjalan oikea sivu on kankaan reunan kohdalla.

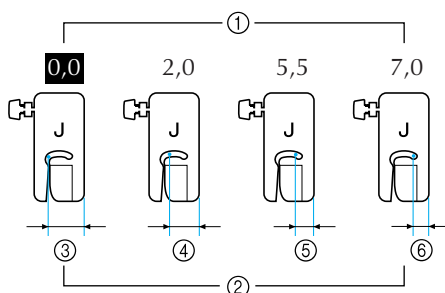

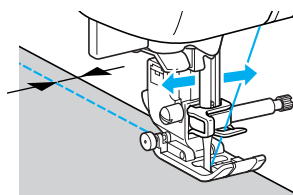

- ① Piston leveyden asetus
- ② Neulan etäisyys paininjalan oikeasta reunasta
- ③ 12,0 mm (1/2 tuuma)
- ④ 10,0 mm (3/8 tuuma)
- ⑤ 6,5 mm (1/4 tuuma)
- ⑥ 5,0 mm (3/16 tuuma)



- Katso lisätietoja kohdasta "Piston leveyden säätö" (sivu 61).

Piilo-ommel

Ompele hameenhelmat ja lahkeensuut piilo-ompeleella. Käytettävissä on kaksi piilo-ommelta.

Ompeleen nimi	Kuvio	Käyttö	Piston leveys [mm (tuumaa)]		Piston pituus [mm (tuumaa)]		Paininjalka
			Automaattinen	Manuaalinen	Automaattinen	Manuaalinen	
Piilo-ommel	17 	Piilo-ommel tavallisille kankaille	00	3 ← -- → 3	2,0 (1/16)	1,0-3,5 (1/16-1/8)	R
	18 	Piilo-ommel joustaville kankaille					



MUISTUTUS

- Muista katkaista virta ompelukoneesta ennen paininjalan vaihtamista. Muutoin seurauksena saattaa olla loukkaantuminen, jos Ⓛ (Aloitus-/pysäytyspainiketta) painetaan vahingossa ja kone alkaa ommella.

Ompele piilo-ommel seuraavien ohjeiden mukaisesti.



Huomaa

- Jois sylinterinmuotoiset kappaleet ovat halkaisijaltaan liian pieniä asettuakseen vapaavarren ympärille tai kappale on liian lyhyt, kankaan syöttö ei onnistu ja haluttua lopputulosta ei ehkä saavuteta.

- 1** Käännä hameen tai housujen nurja puoli päällepäin.



- ① Kankaan oikea puoli
② Alareuna

- 2** Taita kankaaseen haluamasi levyinen päärme ja silitä.

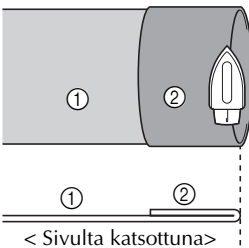

- ① Kankaan nurja puoli
② Kankaan oikea puoli

- 3** Merkitse päärmeeseen viiva liidulla noin 5 mm (3/16 tuuman) päähän kankaan reunasta ja harsi.

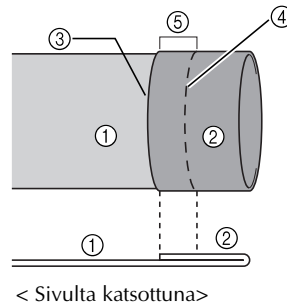

- ① Kankaan nurja puoli
② Kankaan oikea puoli
③ Kankaan reuna
④ Harsintaommel
⑤ 5 mm (3/16 tuumaa)

4 Taita kangas sisäpuolelle harsinlinjaa pitkin.

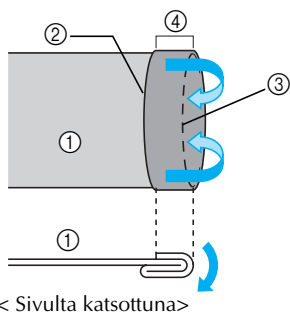

- ① Kankaan nurja puoli
- ② Kankaan reuna
- ③ Harsinta
- ④ 5 mm (3/16 tuumaa)

5 Käännä kankaan taitereuna suoraksi, jolloin kankaan nurja puoli on ulospäin.

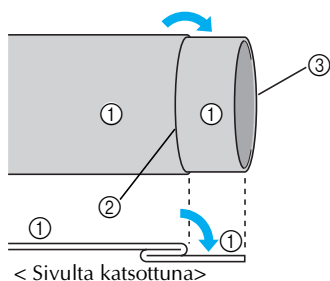

- ① Kankaan nurja puoli
- ② Harsinta
- ③ Kankaan reuna

6 Kiinnitä piilo-ommeljalka "R".

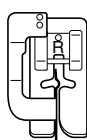

- Lisätietoja paininjalan vaihtamisesta on kohdassa "Paininjalan vaihto" (sivu 43).

7 Valitse ommel.

- Katso lisätietoja kohdasta "Ompeleen valinta" (sivu 51).

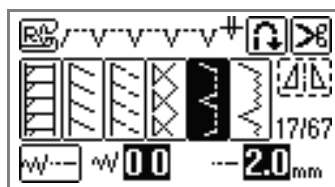

8 Irrota aputaso vapaavarsiompeleen mahdollistamiseksi.

- Lisätietoja löydät kohdasta "Vapaavarsiompele" (sivu 46).

9 Pujota ommeltava kappale vapaavarteen, varmista että kangas syötty esteettä ja aloita ompelu.

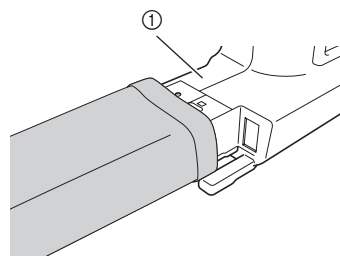

- ① Varsi

10 Aseta kangas siten, että päärmeen taitettu reuna on paininjalan ohjainta vasten ja laske paininjalka.

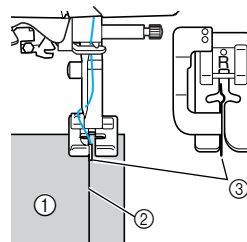

- ① Kankaan nurja puoli
- ② Päärmeen taitekohta
- ③ Ohjain

11 Säädä piston leveyttä, kunnes neula koskettaa taitettua päärmettä hieman.

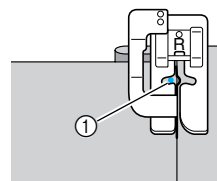

- ① Neulan alamenokohta

Kun muutat neulan alamenokohtaa, nosta neula ja muuta sitten ommelleveyttä.

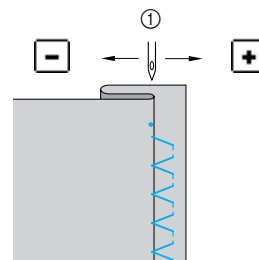

- ① Piston leveys

■ Jos neula osuu liikaa päärmeen taitteeseen

Neula on liian vasemmalla.

Pienennä piston leveyttä painamalla + niin että neula osuu juuri ja juuri päärmeen taitteeseen.

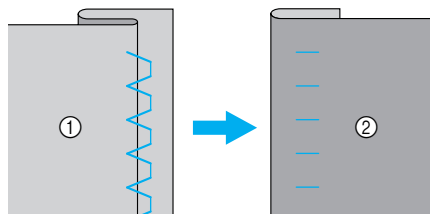

- ① Kankaan nurja puoli
② Kankaan oikea puoli

■ Jos neula ei osu päärmeen taitekohtaan

Neula on liian oikealla.

Suurena piston leveyttä painamalla - niin että neula osuu juuri ja juuri päärmeen taitteeseen.

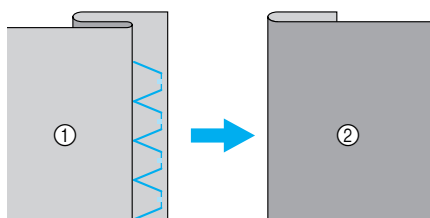

- ① Kankaan nurja puoli
② Kankaan oikea puoli



Huomaa

- Katso lisätietoja kohdasta "Piston leveyden säätö" (sivu 61).

12 Ompele siten, että päärmeen taitekohta on painijalan ohjaimen reunaan vasten.



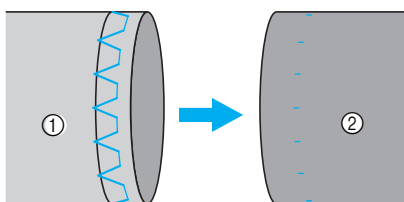







13 Poista harsinommel ja käännä kangas oikein päin.



- ① Kankaan nurja puoli
② Kankaan oikea puoli

Napinlävet/Nappien ompelu

Koneella voidaan ommella näpinlävet ja nappit. Käytettävissä on 10 ommelta napinläpien ja yksi nappien ompeluun.

Ompeleen nimi	Kuvio	Käyttö	Piston leveys [mm (tuumaa)]		Piston pituus [mm (tuumaa)]		Paininjalka
			Automaattinen	Manuaalinen	Automaattinen	Manuaalinen	
Napinläpi	48 	Vaakasuorat napinlävet ohuille ja keskipaksuille kankaille	5,0 (3/16)	3,0-5,0 (1/8-3/16)	0,5 (1/32)	0,2-1,0 (1/64-1/16)	A
	49 	Vaakasuorat napinlävet kovaan rasitukseen joutuville alueille					
	50 	Vaakasuorat napinlävet paksuihin kankaisiin					
	51 	Napinlävet, joissa salpapistot molemmissa päissä tuettuihin kankaisiin					
	52 	Napinlävet joustaville ja kudotuille kankaille	6,0 (15/64)	3,0-6,0 (1/8-15/64)	1,0 (1/16)	0,5-2,0 (1/32-1/16)	
	53 	Napinlävet joustaville kankaille			1,5 (1/16)	1,0-3,0 (1/16-1/8)	
	54 	Nauhalla huolitellut napinlävet	5,0 (3/16)	0,0-6,0 (0-15/64)	2,0 (1/16)	0,2-4,0 (1/64-3/16)	
	55 	Pyöreäpäiset napinlävet paksuille tai nukkapintaisille kankaille	7,0 (1/4)	3,0-7,0 (1/8-1/4)	0,5 (1/32)	0,3-1,0 (1/64-1/16)	
	56 	Pyöreäpäiset napinlävet keskipaksuille ja paksuille kankaille					
57 	Vaakasuorat napinlävet paksuille tai nukkapintaisille kankaille						
Napinompelu ommel	61 	Napin ompelu	3,5 (1/8)	2,5-4,5 (3/32-3/16)	-	-	M

Napinläven ompelu

Napinläven maksimipituus on noin 28 mm (1-1/8 tuumaa) (halkaisija + napin paksuus).
Napinlävet ommellaan paininjalan edestä taaksepäin kuvien osoittamalla tavalla.

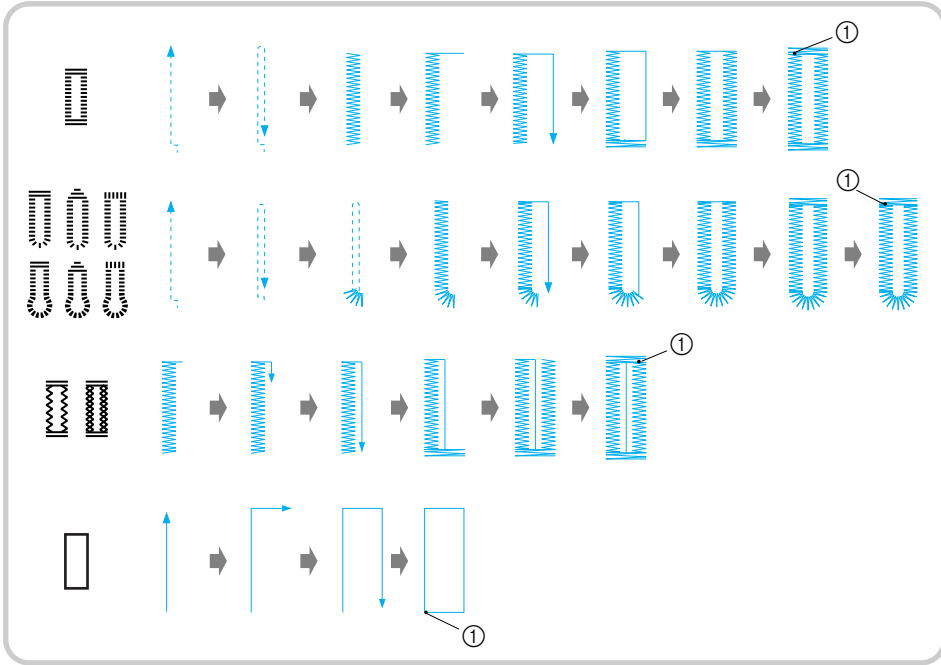

① Vahvistuspistot



MUISTUTUS

- Muista katkaista virta ompelukoneesta ennen paininjalan vaihtamista. Muutoin seurauksena saattaa olla loukkaantuminen, jos ① (Aloitus-/pysäytyspainiketta) painetaan vahingossa ja kone alkaa ommella.

Napinläpipjalan "A" osien nimet on selvitetty seuraavassa.

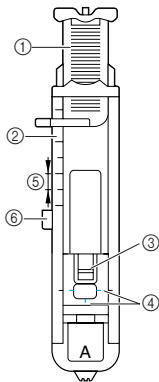

- ① Nappialusta
- ② Paininjalan asteikko
- ③ Paininjalan tanko
- ④ Kohdistusmerkit
- ⑤ 5 mm (3/16 tuumaa)
- ⑥ Levy

- 1 Merkitse liidulla näpinläven paikka ja pituus kankaalle.

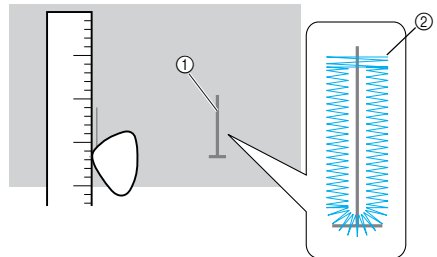

- ① Merkinnot kankaassa
- ② Napinläven ompelu

- 2** Vedä napinläpijan "A" nappialusta esiin ja aseta siihen nappi, jota varten napinläpi ommellaan.

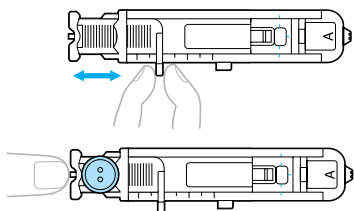

■ Jos nappi ei kiinnity napinläpijan nappialustalle

Laske napin halkaisija ja paksuus yhteen ja aseta napinläpijan asteikko saamasi lukeman kohdalle. (Asteikon kahden samanpituaisen viivan väli on 5 mm (3/16 tuuma).)

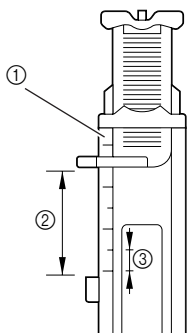

- ① Paininjalan asteikko
- ② Napinläven pituus (nappin halkaisija + paksuus)
- ③ 5 mm (3/16 tuuma)

Esimerkki:

Jos nappin halkaisija on 15 mm (9/16 tuumaa) ja paksuus 10 mm (3/8 tuumaa), napinläpijalka tulisi asettaa asteikon kohtaan 25 mm (1 tuuma).

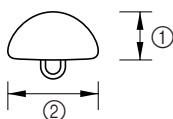

- ① 10 mm (3/8 tuuma)
- ② 15 mm (9/16 tuuma)

► Napinläven koko on asetettu.

3 Kiinnitä napinläpijalka "A".

- Lisätietoja paininjalan vaihtamisesta on kohdassa "Paininjalan vaihto" (sivu 43).

4 Valitse ommel.

- Katso lisätietoja kohdasta "Ompeleen valinta" (sivu 51).

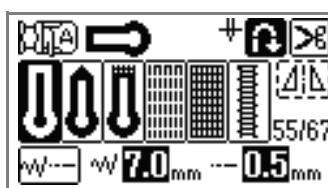
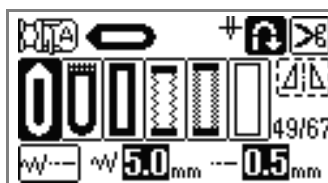

5 Kohdista paininjalassa olevat punaiset merkit kankaaseen tekemäsi napinläpimerkin etureunaan ja laske paininjalka.

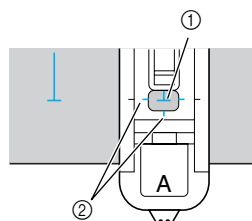

- ① Kankaassa oleva merkki (etureuna)
- ② Napinläpijalassa olevat punaiset merkit

- Pujota ylälanka paininjalassa olevan aukon kautta paininjalan alle.

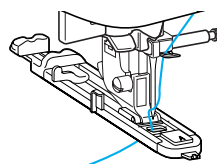



Vinkki

- Älä laske neulaa kankaaseen, kun kohdistat merkit. Tulos ei ehkä ole toivotun kaltainen.
- Kun lasket paininjalkaa, älä työnnä paininjalan etuosaa taaksepäin.

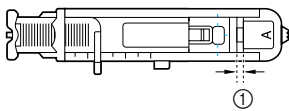
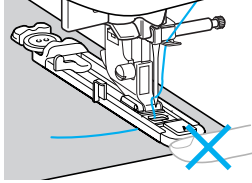

① Älä pienennä rakoa.

6

Laske napinläven mittaaaja ala-asentoon.

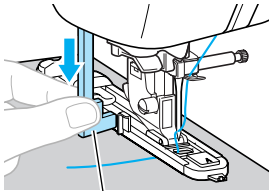

① Napinläven mittaaaja

Napinläven mittaaaja tulee napinläpijalan levyä taakse.

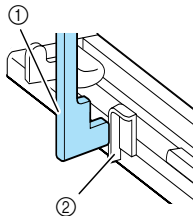

① Napinläven mittaaaja
② Levy

7

Pidä kevyesti kiinni ylälangan päästä vasemmalla kädelläsi ja aloita ompelu.

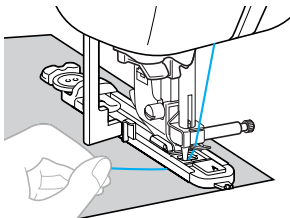

► Kun salpapistot on ommeltu, kone ompelee automaattisesti vahvistuspistot ja pysähtyy.

8

Nosta paininjalka, poista kangas ja katkaise langat.

9

Nosta napinläven mittaaaja alkuperäiseen asentoonsa.

10

Työnnä nuppineula poikittain näpinläpiompeleen salpapistopäähän ompeleen sisäreunaan, ettei ommel katkea.

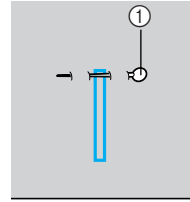

① Nuppineula

11

Avaa napinläpi työntämällä ratkojaa nuppineulaa kohti.

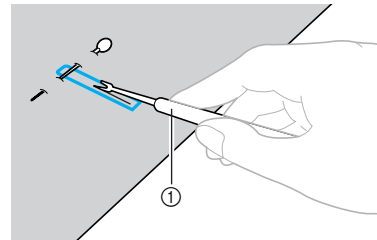

① Ratkoja

Käytä pyöreäpäisille napinläville lävistäjää. Tee reikä napinläven pyöristettyyn päähän ja avaa napinläpi sen jälkeen ratkojalla.

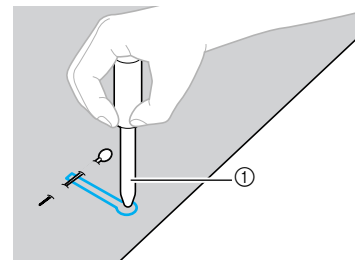

① Lävistäjä



Vinkki

- Ennen kuin teet kankaaseen reiän lävistäjällä, aseta paksu pahvi tai jokin muu suojamateriaali kankaan alle.



MUISTUTUS

- Kun avaat napinläven ratkojalla, älä vie käsiäsi ratkomissuuntaan ratkojan eteen. Voit loukata itsesi, jos ratkoja lipsahtaa irti kankaasta.
- Käytä ratkojaa ainoastaan sen käyttötarkoitukseen.

■ Pistotiheyden muuttaminen

Säädä piston pituutta.

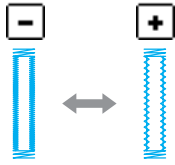

Huomaa

- Katso lisätietoja kohdasta "Piston pituuden säätö" (sivu 62).
- Jos kangas ei syöty, koska se on esimerkiksi hyvin paksua, säädä pistotiheyttä harvemmaksi.

■ Piston leveyden muuttaminen

Säädä piston leveyttä.

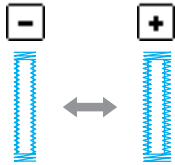

Huomaa

- Katso lisätietoja kohdasta "Piston leveyden säätö" (sivu 61).
- Ennen kuin ompelet napinläpiä, tarkista piston pituus ja leveys ompelemalla koenapinläpi mallitilkulle.

■ Napinläven ompelu joustaville kankailla

Kun ompelet napinläpiä joustavalle kankaalle, käytä vahvikelankaa.

- 1 Aseta vahvikelanka napinläpijalkaan "A" kuvan osoittamalla tavalla.

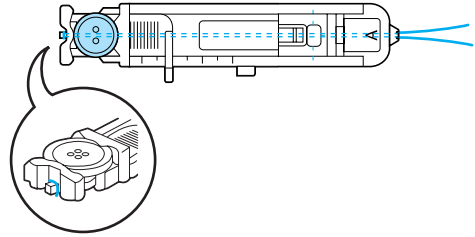

- 2 Asetettuasi langan paininjalan uriin, solmi lanka löysästi.

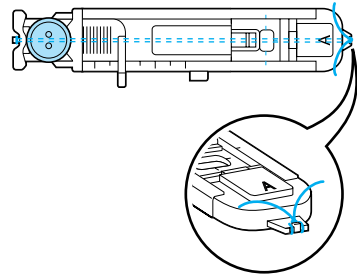

- 3 Kiinnitä napinläpijalka "A".

- Lisätietoja paininjalan vaihtamisesta on kohdassa "Paininjalan vaihto" (sivu 43).

- 4 Valitse ommel 52 tai 53.

- 5 Säädä piston leveys vahvikelangon paksuuden mukaan.

- 6 Laske paininjalan nostin ja napinläven mittaaja ja aloita ompelu.

- 7 Kun olet lopettanut ompelun, poista löysyys vahvikelangasta vetämällä sitä kevyesti.

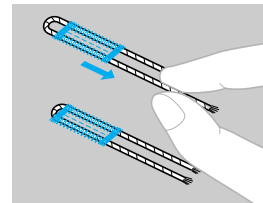



- 8 Pujota vahvikelanka kankaan nurjalle puolelle tavallisella ompeluneulalla ja solmi langanpäät.

Napin ompelu

Tällä ompelukoneella voidaan ommella nappeja. Ommeltavat napit voivat olla kaksi- tai nelireikäisiä.

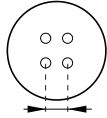
- 1** Mittaa kiinnitettävän napin reikien välinen etäisyys.



- 2** Nosta paininjalan nostovipu ja siirrä koneen takana alaosassa oleva syöttövipu asentoon  (vasemmalle koneen takaa katsottuna).

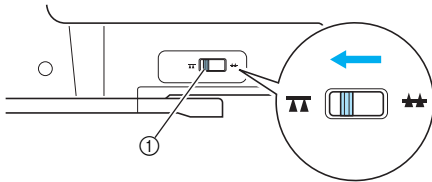

- ① Syöttövipu (koneen takaa katsottuna)
▶ Syöttäjän hampaat ovat alhaalla.

- 3** Kiinnitä napinläprijalka "M".

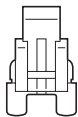

- Lisätietoja paininjalan vaihtamisesta on kohdassa "Paininjalan vaihto" (sivu 43).

- 4** Valitse ommel  61.

- Katso lisätietoja kohdasta "Ompeleen valinta" (sivu 51).

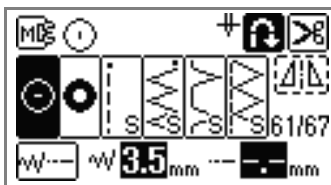

Vinkki

- Koska langan päät solmitaan myöhemmin, älä aseta ohjelmoitua langankatkaisua.

- 5** Säädä piston leveys siten, että se vastaa napinreikien välistä etäisyyttä.

- 6** Aseta nappi ommeltavalle kohdalle ja laske paininjalka.

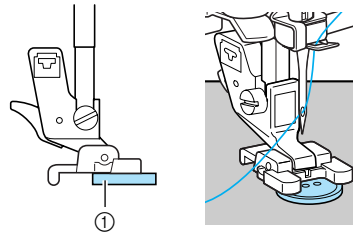

- ① Nappi
▶ Nappi pysyy paikallaan.



Huomaa

- Kun ompelet nelireikäisiä nappeja, ompele ensin etummaisat reiät. Siirrä sen jälkeen kangasta niin, että neula osuu napin takimmisiin reikiin ja ompele ne samalla tavalla.

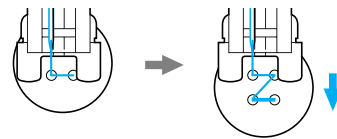

- 7** Käännä käsipyörää itseäsi kohti (vastapäivään) ja tarkista, että neula osuu tarkasti napinreikiin.

Säädä tarvittaessa piston leveyttä napinreikien välisen etäisyyden mukaan.

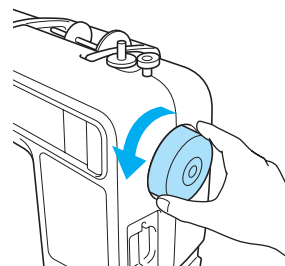

MUISTUTUS

- Varmista ommellessasi ettei neula osu nappiin, muuten neula voi taipua tai katketa.

8

Aloita ompelu.

Aseta ompelunopeuden säädin vasemmalle (hitaalle).

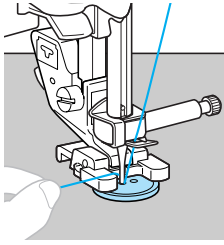

► Kone pysähtyy automaattisesti vahvistuspistojen ompelemisen jälkeen.

**Vinkki**

- Älä paina (Langankatkaisupainiketta).

9

Vedä kankaan oikealla puolella oleva ompeleen lopetuslanganpää kankaan nurjalle puolelle ja solmi ompeleen lopetusala- ja ylälanka yhteen.

Katkaise ylä- ja alalanka ompeleen alkupäästä saksilla.

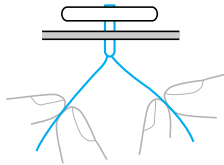

10

Kun olet ommellut napit, siirrä syöttövipu (oikealle koneen takaa katsottuna) ja nosta syöttäjän hampaat kääntämällä käsipyörää.

**Huomaa**

- Syöttövivun perusasento on oikealla koneen takaa katsottuna.

Vetoketjun ompelu

Koneella voidaan ommella vetoketju paikalleen.

Ompeleen nimi	Kuvio	Käyttö	Piston leveys [mm (tuumaa)]		Piston pituus [mm (tuumaa)]		Paininjala
			Automaattinen	Manuaalinen	Automaattinen	Manuaalinen	
Suora ommel (neula keskellä)		Vetoketjujen kiinnitys Pussisaumojen ja hiuslaskosten ompelu	3,5 (1/8)	0,0-7,0 (0-1/4)	2,5 (3/32)	0,2-5,0 (1/64-3/16)	I

! MUISTUTUS

- Muista katkaista virta ompelukoneesta ennen paininjalan vaihtamista. Muutoin seurauksena saattaa olla loukkaantuminen, jos ⚠ (Aloitus-/pysäytyspainiketta) painetaan vahingossa ja kone alkaa ommella.

Vetoketju voidaan kiinnittää monella tavalla. Seuraavassa on esitetty keskitetyn ja sivu vetoketjun kiinnitysohjeet.

Keskitetyn vetoketjun ompelu

Ommel ommellaan molempiin vastakkain asetettuihin kankaisiin.

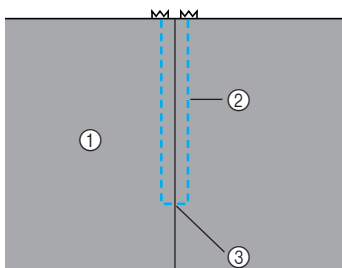

- 1 Kankaan oikea puoli
- 2 Ommel
- 3 Vetoketjuhalkion pää

1 Kiinnitä siksakpaininjala "J".

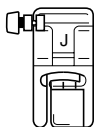

- Lisätietoja paininjalan vaihtamisesta on kohdassa "Paininjalan vaihto" (sivu 43).

2 Ompele suora ommel vetoketjuhalkion päähän saakka.

Aseta kankaan oikeat puolet vastakkain ja ompele taaksepäin, kun olet päässyt vetoketjuhalkioon saakka.

- Katso lisätietoja kohdasta "Perusompelu" (sivu 82).

3 Jatka ompelua kankaan reunaan saakka harsintaompeleella.

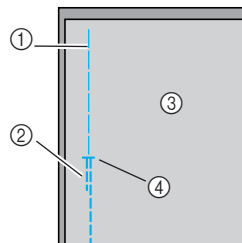

- 1 Harsintaompele
- 2 Taakseompele
- 3 Kankaan nurja puoli
- 4 Vetoketjuhalkion pää

4 Silitä saumanvarat auki kankaan nurjalta puolelta.

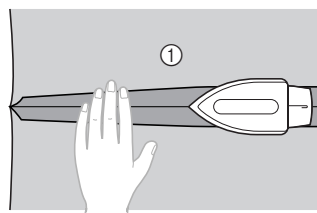

- 1 Kankaan nurja puoli

- 5** Kohdistusta sauma vetoketjun keskelle ja harsi vetoketju paikalleen.

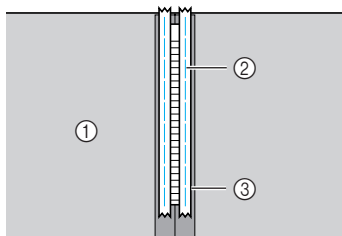

- ① Kankaan nurja puoli
② Harsintaommel
③ Vetoketju

- 6** Pura noin 5 cm (2 tuumaa) sauman sulkevaa harsintaa sen loppupäästä (kankaan reunasta).

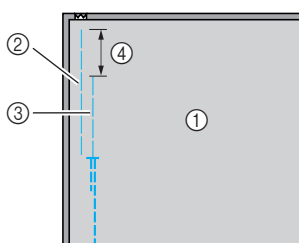

- ① Kankaan nurja puoli
② Vetoketjun harsintaommel
③ Sauman sulkeva harsintaommel
④ 5 cm (2 tuumaa)

- 7** Kiinnitä paininjalan runko-osa vetoketjupaininjalan "I" oikeanpuoleiseen tankoon.

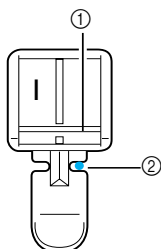

- ① Oikeanpuoleinen tanko
② Neulan alasmekko

- Lisätietoja paininjalan vaihtamisesta on kohdassa "Paininjalan vaihto" (sivu 43).

- 8** Valitse ommel ³ .

- Katso lisätietoja kohdasta "Ompeleen valinta" (sivu 51).

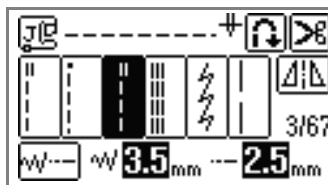

! MUISTUTUS

- Kun käytät vetoketjupaininjalkaa "I", valitse suora ommel (neula keskellä), käännä käsipyörää hitaasti itseäsi kohti (vastapäivään) ja tarkista, että neula ei osu paininjalkaan. Jos eri ommel on valittuna tai jos neula osuu paininjalkaan, neula voi taipua tai katketa.

- 9** Päällitikkaa vetoketjun ympäri.

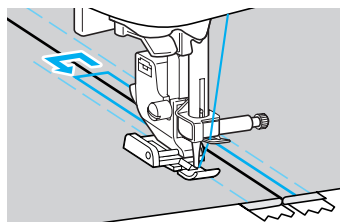
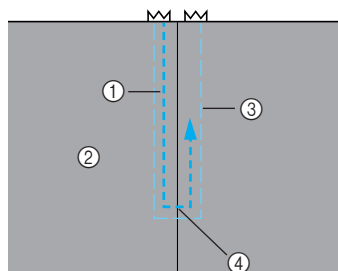

- ① Ommel
② Kankaan oikea puoli
③ Harsintaommel
④ Vetoketjuhalkion pää

! MUISTUTUS

- Varmista ommellessasi, että neula ei osu vetoketjuun, muuten neula voi taipua tai katketa.

- 10** Pura harsintaommel.

Sivuvetoketjun ompelu

Ommel näkyy vain yhdessä kankaassa. Kiinnitä vetoketju tällä tavoin sivu- ja takahalkioihin.

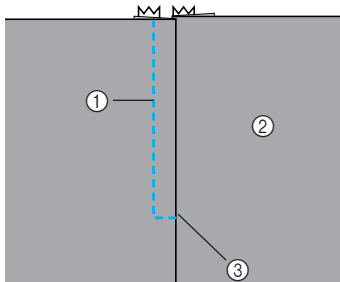

- ① Ommel
- ② Kankaan oikea puoli
- ③ Vetoketjuhalkion pää

Seuraavassa on ohjeet vetoketjun kiinnittämiseen vasemmalle sivulle, kuten kuvassa.

1 Kiinnitä siksakpaininjala "J".

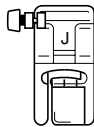

- Lisätietoja paininjalan vaihtamisesta on kohdassa "Paininjalan vaihto" (sivu 43).

2 Ompele suora ommel vetoketjuhalkion päähän saakka.

Aseta kankaan oikeat puolet vastakkain ja ompele taaksepäin, kun olet päässyt vetoketjuhalkioon saakka.

- Katso lisätietoja kohdasta "Perusompelu" (sivu 82).

3 Jatka ompelua kankaan reunaan saakka harsintaompeleella.

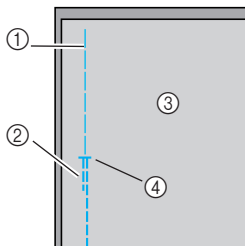

- ① Harsintaommel
- ② Taakseompelu
- ③ Kankaan nurja puoli
- ④ Vetoketjuhalkion pää

4 Silitä saumanvarat auki kankaan nurjalta puolelta.

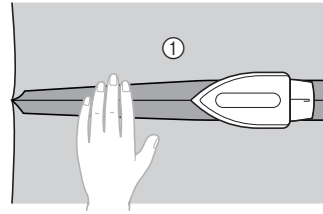

- ① Kankaan nurja puoli

5 Silitä saumanvarat siten, että oikean puolen saumanvara (puoli, jota ei ommella) on 3 mm (1/8 tuuma) leveämpi.

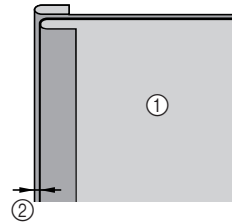

- ① Kankaan nurja puoli
- ② 3 mm (1/8 tuuma)

6 Kohdista vetoketjun hampaat kankaan silitettyyn reunaan, joka on 3 mm (1/8 tuuma) leveämpi, ja harsi vetoketju paikalleen tai kiinnitä se nuppineuloilla.

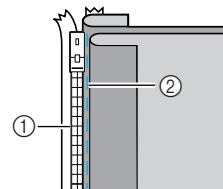

- ① Vetoketjun hampaat
- ② Harsintaommel

7 Kiinnitä paininjalan runko-osa vetoketjupaininjalan "I" oikeanpuoleiseen tankoon.

Jos ommel ommellaan oikealle puolelle, kiinnitä paininjalan runko-osa vetoketjupaininjalan vasempaan tankoon.

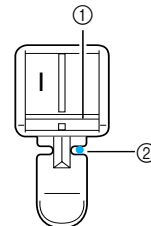

- ① Oikeanpuoleinen tanko
- ② Neulan alasmenkohta

- Lisätietoja paininjalan vaihtamisesta on kohdassa "Paininjalan vaihto" (sivu 43).

8 Valitse ommel ³ .

- Katso lisätietoja kohdasta "Ompeleen valinta" (sivu 51).

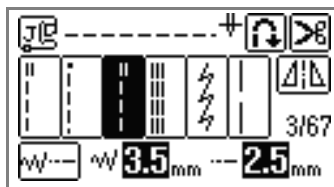

! MUISTUTUS

- Kun käytät vetoketjupaininjalkaa "I", valitse suora ommel (neula keskellä), käännä käsipyörää hitaasti itseäsi kohti (vastapäivään) ja tarkista, että neula ei osu paininjalkaan. Jos eri ommel on valittuna tai jos neula osuu paininjalkaan, neula voi taipua tai katketa.

- ## 9 Ompele vetoketju 3 mm (1/8 tuuma) leveämpään kankaaseen. Aloita vetoketjun alareunasta.

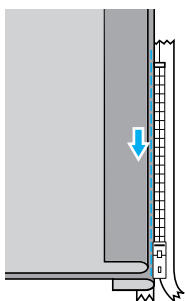

! MUISTUTUS

- Varmista ommellessasi, että neula ei osu vetoketjuun, muuten neula voi taipua tai katketa.

- ## 10 Kun olet noin 5 cm:n (2 tuuman) päässä vetoketjun päästä, pysäytä kone siten, että neula on alhaalla (kankaassa), ja nosta sitten paininjalka.

- ## 11 Avaa vetoketju ja jatka ompelua.

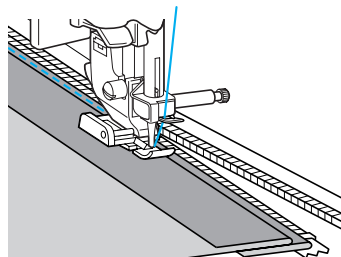

- ## 12 Sulje vetoketju, käännä kangas ympäri ja harsi vetoketjun toinen puoli kankaaseen.

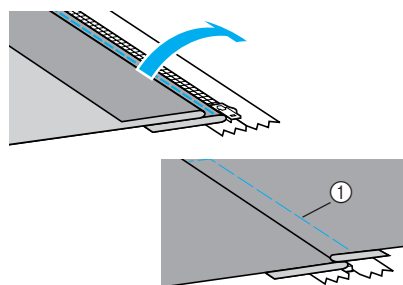

① Harsintaommel

- ## 13 Kiinnitä paininjalan runko-osa vetoketjupaininjalan "I" vasemmanpuoleiseen tankoon.

Jos paininjalan runko-osa kiinnitettiin vasempaan tankoon vaiheessa 7, vaihda se oikeaan tankoon.

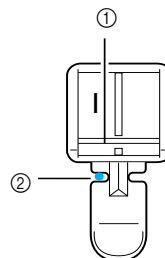

- ① Vasemmanpuoleinen tanko
② Neulan alasmenkohta

- 14** Päällitikkaa vetoketjun ympäri.
Ompele taaksepäin vetoketjuhalkion päässä ja aseta vetoketjun hampaat samansuuntaisesti paininjalan reunan kanssa.

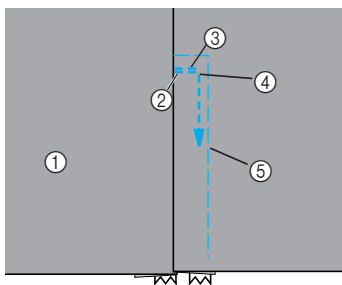

- ① Kankaan oikea puoli
- ② Vetoketjuhalkion pää
- ③ Taakseompelu
- ④ Ompeleen aloituskohta
- ⑤ Harsintaommel

! MUISTUTUS



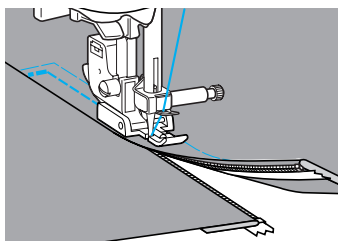

- Varmista ommellessasi, että neula ei osu vetoketjuun, muuten neula voi taipua tai katketa.

- 15** Kun olet noin 5 cm:n (2 tuuman) päässä vetoketjun päästä, pysäytä kone siten, että neula on alhaalla (kankaassa), ja nosta sitten paininjalka.
- 16** Pura harsintaommel, avaa vetoketju ja jatka ompelua.



Joustavien kankaiden ja kuminauhojen ompelu

Koneella voidaan ommella joustavia kankaita ja kiinnittää kuminauhoja.

Ompeleen nimi	Kuvio	Käyttö	Piston leveys [mm (tuumaa)]		Piston pituus [mm (tuumaa)]		Paininjalka
			Automaattinen	Manuaalinen	Automaattinen	Manuaalinen	
3-kertainen suora jousto-ommel		Joustavat kankaat	0,0 (0)	0,0-7,0 (0-1/4)	2,5 (3/32)	1,5-4,0 (1/16-3/16)	J
Jousto-ommel		Joustavat kankaat	1,0 (1/16)	1,0-3,0 (1/16-1/8)	2,5 (3/32)	1,0-4,0 (1/16-3/16)	
Kahden piston siksak		Kuminauhan kiinnitys	5,0 (3/16)	1,5-7,0 (1/16-1/4)	1,0 (1/16)	0,2-4,0 (1/64-3/16)	
Kolmen piston siksak							
Kuminauhan-kiinnitys-ommel		Kuminauhan kiinnitys joustaviin kankaisiin	4,0 (3/16)	0,0-7,0 (0-1/4)			

Noudata seuraavia varotoimia, kun ompelet joustavia kankaita tai kuminauhaa.

! MUISTUTUS

- Muista katkaista virta ompelukoneesta ennen paininjalan vaihtamista. Muutoin seurauksena saattaa olla loukkaantuminen, jos ⚠ (Aloitus-/pysäytyspainiketta) painetaan vahingossa ja kone alkaa ommella.

Jousto-ommel

- 1 Kiinnitä siksakpaininjalka "J".

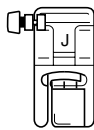

- Lisätietoja paininjalan vaihtamisesta on kohdassa "Paininjalan vaihto" (sivu 43).

- 2 Valitse ommel  tai .

- Katso lisätietoja kohdasta "Ompeleen valinta" (sivu 51).

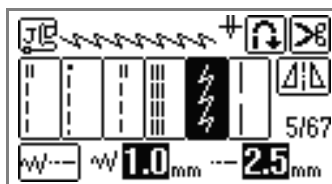

- 3 Ompele kangasta venyttämättä sitä.

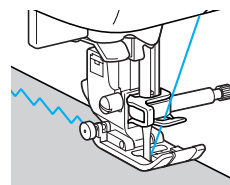

Kuminauhan kiinnitys

Kun ompelet kuminauhan hihansuuhun tai vaatteen vyötäröön, kuminauhan lopullinen pituus on ompelun aikana venyneen kuminauhan pituus. On siis tärkeää käyttää oikeanpituista kuminauhaa.

1 Kiinnitä kuminauha nuppineuloin kankaan nurjalle puolelle.

Kiinnitä kuminauha kankaaseen useasta kohdasta varmistaaksesi, että saat ommeltua kuminauhan kankaaseen tasaisesti.

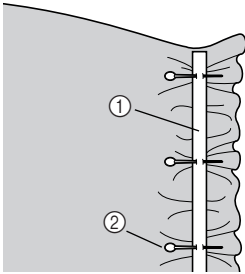

- ① Kuminauha
- ② Nuppineula

2 Kiinnitä siksakpaininjalka "J".

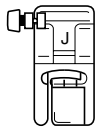

- Lisätietoja paininjalan vaihtamisesta on kohdassa "Paininjalan vaihto" (sivu 43).

3 Valitse ommel.

- Katso lisätietoja kohdasta "Ompeleen valinta" (sivu 51).

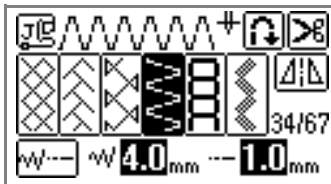
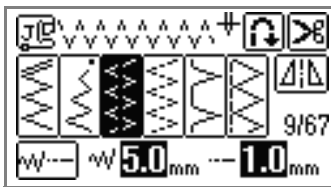

4 Ompele kuminauha kankaaseen venyttämällä kuminauhaa siten, että se on kankaan pituinen.

Samalla kun vedät kangasta paininjalan takaa vasemmalla kädelläsi, vedä kangasta oikealla kädelläsi paininjalan etupuolelta paininjalkaa lähinnä olevan nuppineulan kohdalta.

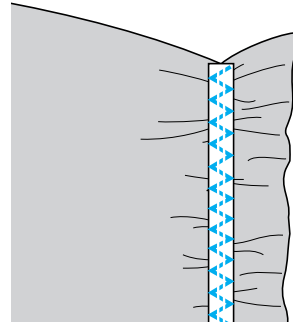
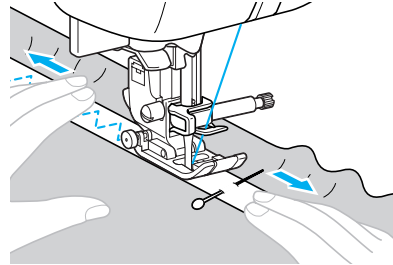











! MUISTUTUS

- Varmista ommellessasi, että neula ei osu nuppineuloihin, muuten neula voi taipua tai katketa.

Applikointi, tilkkutyöt ja tikkaus

Applikoinnissa, tilkkutyöissä ja tikkauksessa voidaan käyttää seuraavia ompeleita.

Ompeleen nimi	Kuvio	Käyttö	Piston leveys [mm (tuumaa)]		Piston pituus [mm (tuumaa)]		Paininjala
			Automaattinen	Manuaalinen	Automaattinen	Manuaalinen	
Siksakommel		Applikointi (keskiperusviiva/taakseompelu)	3,5 (1/8)	0,0-7,0 (0-1/4)	1,4 (1/16)	0,0-4,0 (0-3/16)	J
		Applikointitikkaus, käsivarrainen tikkaus, laakaompelu					
Applikointi		Applikointi	1,5 (1/16)	2,5-7,0 (3/32-1/4)	2,5 (3/32)	1,6-4,0 (1/16-3/16)	
		Applikointi ja reunan ompelu	1,5 (1/16)	0,5-3,5 (1/32-1/8)	1,8 (1/16)	1,0-4,0 (1/16-3/16)	
Tilkkutyön suoraommel		Tilkkutyön suoraompelu (saumanvara 6,5 mm (1/4 tuuma) paininjalan oikeasta reunasta)	5,5 (3/16)	0,0-7,0 (0-1/4)	2,0 (1/16)	0,2-5,0 (1/64-3/16)	
		Tilkkutyön suoraompelu (saumanvara 6,5 mm (1/4 tuuma) paininjalan vasemmasta reunasta)	1,5 (1/16)				
Yhdistävä ommel		Tilkkutyöt	4,0 (3/16)	2,5-7,0 (3/32-1/4)	1,2 (1/16)	0,2-4,0 (1/64-3/16)	
			5,0 (3/16)		2,5 (3/32)	1,0-4,0 (1/16-3/16)	
					1,2 (1/16)	0,2-4,0 (1/64-3/16)	
Käsinommel-lun näköinen tikkaus		Suora ommel, joka näyttää käsin tikatulta	0,0 (0)	0,0-7,0 (0-1/4)	2,5 (3/32)	1,0-4,0 (1/16-3/16)	
Pintatikkaus		Pintatikkausommel	7,0 (1/4)	1,0-7,0 (1/16-1/4)	1,6 (1/16)		



Huomaa

- Kuviot, joiden yhteydessä näytössä näkyy Q-kirjain, ovat tikkausta varten ja P-kirjaimella merkityt tilkkutöitä varten.



MUISTUTUS

- Muista katkaista virta ompelukoneesta ennen paininjalan vaihtamista. Muutoin seurauksena saattaa olla loukkaantuminen, jos  (Aloitus-/pysäytyspainiketta) painetaan vahingossa ja kone alkaa ommella.

Applikointi

- 1** Leikkaa applikoitava tilkku. Jätä saumanvaraa 3–5 mm (1/8 - 3/16 tuumaa).

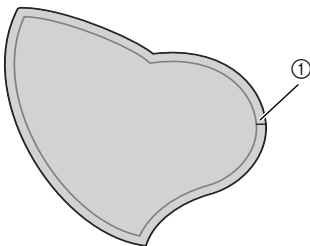

① Saumanvara

- 2** Aseta paksusta paperista tai tukimateriaalista tehty kaava applikoitavan tilkun nurjalle puolelle ja taita sitten saumanvarat silitysraudalla kaavan reunoja pitkin.

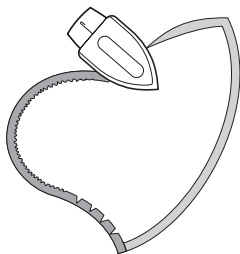

- 3** Käännä kangas ympäri ja harsi tilkku kankaaseen tai kiinnitä se nuppineuloilla.

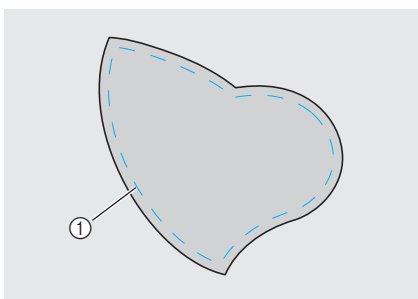

① Harsintaommel

- 4** Kiinnitä siksakpaininjala "J".

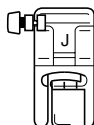

- Lisätietoja paininjalan vaihtamisesta on kohdassa "Paininjalan vaihto" (sivu 43).

- 5** Valitse ommel.

- Katso lisätietoja kohdasta "Ompeleen valinta" (sivu 51).

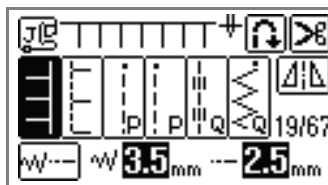
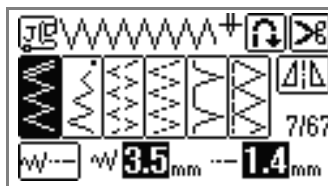

- 6** Käännä käsipyörää itseesi päin (vastapäivään) ja ompele tilkun reunoja pitkin. Varmista, että neula laskeutuu aivan tilkun reunan ulkopuolelle.

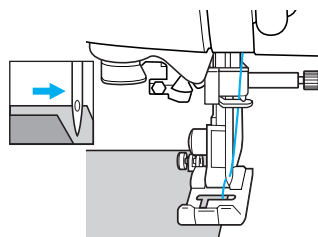

Kun ompelet kulmia, pysäytä kone siten, että neula on kankaassa aivan tilkun reunan ulkopuolella, nosta paininjala ja käännä kangasta ompelusuunnan mukaan.

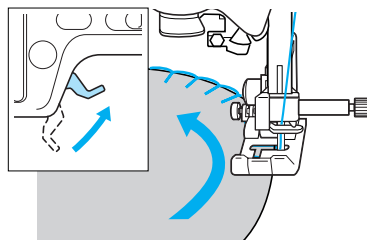

Tilkkutyöt (crazy quilt -tekniikka)

1 Taita yläpuolella olevan kankaan reuna ja aseta se alapuolelle jäävän kankaan reunan päälle.

2 Ompele kaksi kankaanpalaa yhteen siten, että ommel osuu molempiin kankaisiin.

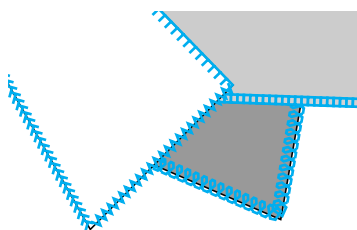
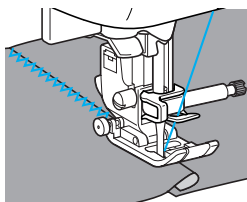

Tilkkutyön suoraommel

Tilkut yhdistetään suoralla ompeleella seuraavalla tavalla. Kangaspaloihin on jätettävä 6,5 mm:n (1/4 tuuman) saumanvarat.

Ompele tilkkutyön suoraa ommelta 6,5 mm:n (1/4 tuuman) päähän reunasta joko paininjalan oikealta tai vasemmalta puolelta.

1 Harsi tai kiinnitä nuppineuloilla kankaat yhteen pitkin saumanvaraa.

2 Kiinnitä siksakpaininjala "J".

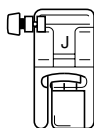

- Lisätietoja paininjalan vaihtamisesta on kohdassa "Paininjalan vaihto" (sivu 43).

3 Valitse ommel ²¹ tai ²².

- Katso lisätietoja kohdasta "Ompeleen valinta" (sivu 51).

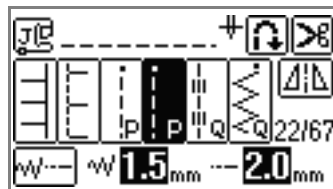

Huomaa

- "P" näkyy tilkkutyön suoran ompeleen merkinä näytössä.

4 Ompele siten, että paininjalan reuna on kankaan reunassa.

■ Saumanvara oikealla puolella

Aseta paininjalan oikea reuna kankaan reunan ja käytä ommelta ²¹.

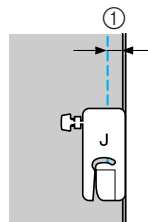

① 6,5 mm (1/4 tuuma)

■ Saumanvara vasemmalla puolella

Aseta paininjalan vasen reuna kankaan reunan ja käytä ommelta ²².

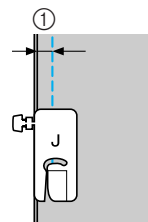

① 6,5 mm (1/4 tuuma)



Huomaa

- Jos haluat muuttaa saumanvaran leveyttä (neulan asento), katso kohtaa "Neulan asennon siirtäminen" (sivu 83).

Vanutikkaus

Kun kahden kangaskerroksen väliin lisätään täytettä (esim. vanua) ja ne ommellaan yhteen, ompelua kutsutaan "vanutikkaukseksi". Vanutikkaus onnistuu helposti lisävarusteena hankittavilla yläsyöttäjällä ja tikkausohjaimella.

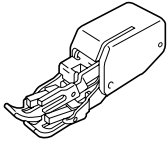

Yläsyöttäjä

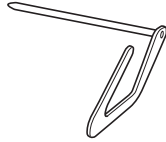

Tikkausohjain



Vinkki

- Kun ompelet yläsyöttäjällä, aseta ompelunopeus hitaan ja keskinopean välille.
- Käytä vanutikkauksessa 90/14-kotiompelukoneneulaa.
- Yläsyöttäjää voi käyttää vain suorien tai siksakompeleiden kanssa. Yläsyöttäjällä ei voi ommella taaksepäin. Valitse ompeleeksi ainoastaan vahvistuspistot ompeleva suora ommel tai siksak. Katso lisätietoja kohdasta "Ommelasetukset" (sivu 72).

1 Harsi vanutikattavat kankaat yhteen.

2 Irrota paininjalka ja paininjalan runko-osa.

- Katso lisätietoja kohdasta "Paininjalan runko-osan irrottaminen ja kiinnittäminen" (sivu 45).

3 Aseta yläsyöttäjän kiinnityshaarukka neulan kiinnitysruuvin ympärille.

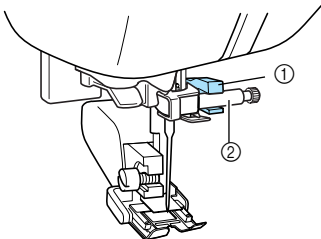

- ① Kiinnityshaarukka
- ② Neulan kiinnitysruuvi

4 Laske paininjalan nostin, aseta paininjalan runko-osan ruuvi paikalleen ja kiristä ruuvi ruuvitaltalla.

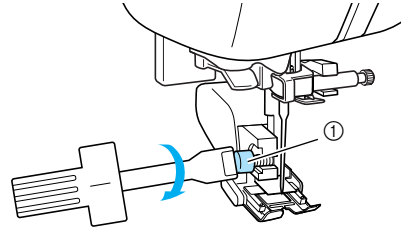

- ① Paininjalan runko-osan ruuvi
- ▶ Yläsyöttäjä on kiinnitetty.



MUISTUTUS

- Kiristä ruuvi huolellisesti ruuvitaltalla, muutoin neula saattaa osua paininjalkaan minkä seurauksena se voi taipua tai katketa.
- Käännä ennen ompelun aloittamista käsipyörää hitaasti itseäsi kohti (vastapäivään) ja tarkista, ettei neula osu paininjalkaan. Jos neula osuu paininjalkaan, neula voi taipua tai katketa.

5 Valitse ommel.

- Katso lisätietoja kohdasta "Ompeleen valinta" (sivu 51).

6 Aseta kätesi paininjalan kummallekin puolelle ja ohjaa pingottaen kangasta tasaisesti ompelun aikana.

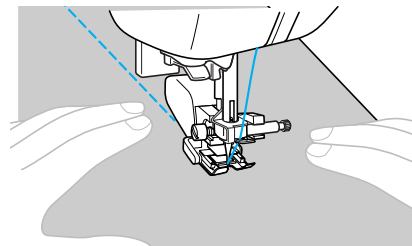

■ Lisävarusteena hankittavan tikkausohjaimen käyttö

Käytä tikkausohjainta toisistaan yhtä kaukana olevien rinnakkaisten ompeleiden ompelussa.

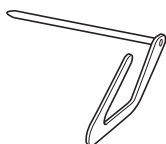

1 Työnnä tikkausohjaimen varsi yläsyöttäjän takaosassa tai paininjalan runko-osassa olevaan reikään.

- Yläsyöttäjä

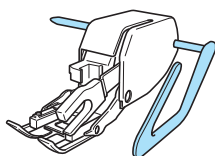

- Paininjalan runko-osa

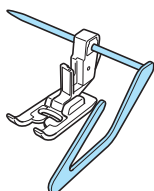

2 Aseta tikkausohjaimen varsi siten, että tikkausohjain on jo ommellun ompeleen kohdalla.

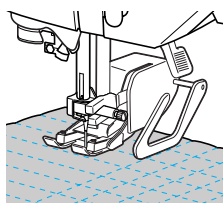

Käsivarainen tikkaus

Käsivaraisesti tikattaessa laske syöttäjän hampaat alas (syöttövivulla) niin, että kangasta voi liikuttaa vapaasti eri suuntiin.

Käsivaraisesti tikattaessa seuraa seuraavia ohjeita lisävarusteena hankittavan avoimen tikkauspaininjalan "O" kanssa (F061 (XE1097-001)).

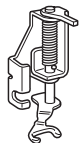

! MUISTUTUS

- Muista käyttää lisävarusteena hankittavaa avointa tikkauspaininjalaa "O" käsivaraisessa tikkauksessa. Jos tässä koneessa käytetään vanutikkausjalaa (F005N (XC1948-002)), langanpujottaja saattaa vahingoittua.

1 Irrota paininjalka ja paininjalan runko-osa.

- Katso lisätietoja kohdasta "Paininjalan runko-osan irrottaminen ja kiinnittäminen" (sivu 45).

2 Kiinnitä käsivaraisen tikkauksen tikkauspaininjalaa "O" asettamalla paininjalan uloke neulan kiinnitysruuvin yläpuolelle ja kohdistamalla paininjalan vasen alareuna ja paininjalan tanko.

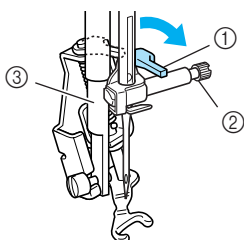

- ① Uloke
- ② Neulan kiinnitysruuvi
- ③ Paininjalan tanko



Vinkki

- Varmista, että tikkauspaininjalaa ei ole vinossa.

3 Pidä paininjalaa "O" paikallaan oikealla kädelläsi ja kiristä paininjalan runko-osan ruuvi ruuvitaltalla vasemmalla kädelläsi.

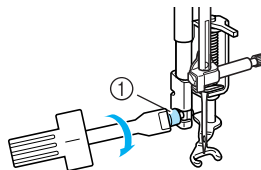

- ① Paininjalan runko-osan ruuvi

! MUISTUTUS

- Muista kiristää ruuvi ruuvitaltalla. Muutoin neula saattaa osua paininjalkaan ja vääntyä tai katketa.

4 Siirrä koneen takana alaosassa oleva syöttövipu asentoon (vasemmalle koneen takaa katsottuna).

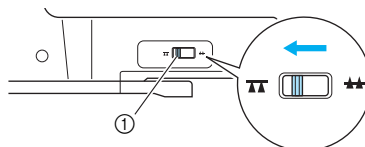

- ① Syöttövipu (koneen takaa katsottuna)
- ▶ Syöttäjän hampaat ovat alhaalla.

5 Kytke ompelukoneeseen virta ja valitse ommel tai .

- Katso lisätietoja kohdasta "Ompeleen valinta" (sivu 51).

6 Pidä kangasta kireällä molemmiin käsiin ja siirrä kangasta sitten tasaisesti, jotta pistoista tulee tasaisia ja noin 2,0 - 2,5mm (noin 1/16 - 3/32 tuuman) pituisia.

Ompeleen alkuun ja loppuun ommellaan vahvistuspistot.

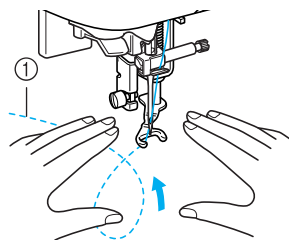

- ① Ommel

7 Kun olet lopettanut ompelun, siirrä syöttövipu asentoon (oikealle koneen takaa katsottuna) ja nosta syöttäjän hampaat kääntämällä käsipyörää.



Huomaa

- Syöttövivun perusasento on oikealla koneen takaa katsottuna..

Laakaompeleet ompelunopeuden säädintä käyttäen

Laakaompeleen piston leveyttä muuttamalla voidaan ommella koristeommelta. Jos ompelukoneen perusasetukset on asetettu siten, että piston leveyttä voidaan säätää ompelunopeuden säätimellä, piston leveyttä voidaan säätää nopeasti ja helposti. Tässä tapauksessa säätää nopeutta säädetään aina jalkasäätimellä.

1 Kytke jalkasäädin.

- Katso lisätietoja kohdasta "Jalkasäätimen käyttö" (sivu 56).

2 Kiinnitä siksakpaininjalka "J".

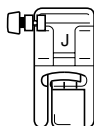

- Lisätietoja paininjalan vaihtamisesta löydät kohdasta "Paininjalan vaihto" (sivu 43).

3 Kytke virta ompelukoneeseen ja paina ohjauspaneelin (perusasetuspainiketta).

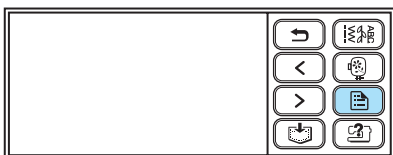

- ▶ Perusasetusnäyttö tulee näkyviin.

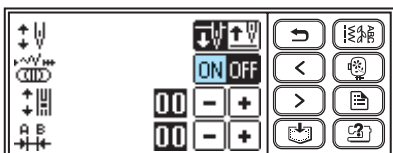

4 Ota piston leveyden säädön asetus käyttöön (ON).



- ▶ Kone on nyt määritetty siten, että piston leveyttä voidaan säätää ompelunopeuden säätimellä.



Huomaa

- Jos piston leveyden säädin on asetettu kohtaan "ON",  piston leveyden korvaa ompelunopeuden säätimen kuvake .

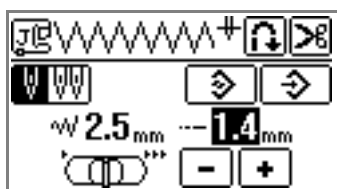

5 Paina (takaisin-painiketta).

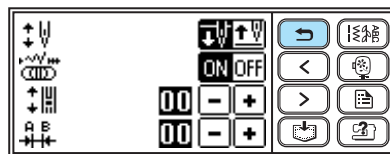

- ▶ Aloitusnäyttö tulee taas näkyviin.

6 Valitse ommel.

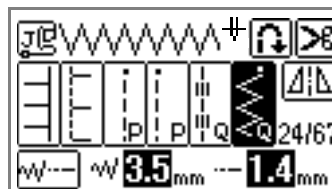

- Katso lisätietoja kohdasta "Ompeleen valinta" (sivu 51).

7 Ommellessasi säädä piston leveyttä ompelunopeuden säätimellä.

Siirrä säädintä vasemmalle, jos haluat kaventaa leveyttä. Siirrä säädintä oikealle, jos haluat leventää leveyttä.



Kapeampi  Leveämpi

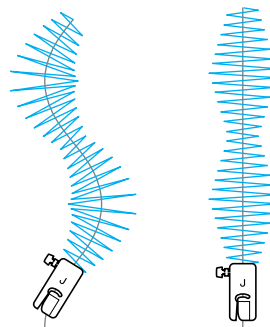

- Säädä ompelunopeutta jalkasäätimellä.

8 Kun olet lopettanut ompelun, aseta piston leveyden säädin takaisin asetukseen "OFF".







Huomaa

- Ompelutulokset vaihtelevat ommeltavan kankaan ja käytettävän langan paksuuden mukaan. Paras tulos saadaan, kun piston pituus on 0,3–0,5 mm (1/64 ja 1/32 tuuma).

Vahvistuspistot

Vahvasta kovaan kulutukseen joutuvat kohdat kuten hihansuut, sisäsaumat ja taskujen reunat.

Ompeleen nimi	Kuvio	Käyttö	Piston leveys [mm (tuumaa)]		Piston pituus [mm (tuumaa)]		Paininjala
			Automaattinen	Manuaalinen	Automaattinen	Manuaalinen	
3-kertainen suora jousto-ommel		Hihojen ja sisäsaumojen vahvistus	0,0 (0)	0,0-7,0 (0-1/4)	2,5 (3/32)	1,5-4,0 (1/16-3/16)	J
Salpapistot		Aukkojen, esimerkiksi taskusuun reunojen vahvistus	2,0 (1/16)	1,0-3,0 (1/16-1/8)	0,4 (1/64)	0,3-1,0 (1/64-1/16)	A
Parsintaommel		Keskipaksujen kankaiden parsiminen	7,0 (1/4)	2,5-7,0 (3/32-1/4)	2,0 (1/16)	0,4-2,5 (1/64-3/32)	
		Paksujen kankaiden parsiminen					



MUISTUTUS

- Muista katkaista virta ompelukoneesta ennen paininjalan vaihtamista. Muutoin seurauksena saattaa olla loukkaantuminen, jos ⓘ (Aloitus-/pysäytyspainiketta) painetaan vahingossa ja kone alkaa ommella.

Kolminkertainen jousto-ommel

Vahvasta hihan kiinnityssaumat ja sisäsaumat kolminkertaisella suoralla jousto-ompeleella.

- 1 Kiinnitä siksakpaininjala "J".

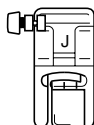

- Lisätietoja paininjalan vaihtamisesta on kohdassa "Paininjalan vaihto" (sivu 43).

- 2 Valitse ommel 4 .

- Katso lisätietoja kohdasta "Ompeleen valinta" (sivu 51).

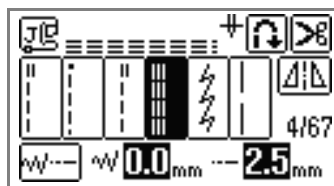

- 3 Aloita ompelu.

- Katso lisätietoja kohdasta "Ompelun aloittaminen" (sivu 55).

Salpapistot

Salpapistoilla vahvistetaan kovaan kulutukseen joutuvia kohtia kuten taskujen kulmat ja taskunsuut. Seuraavassa esimerkissä ommellaan salpapistot taskunsuun reunoihin.

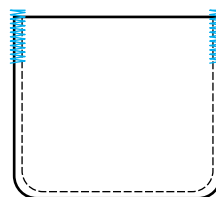

- 1 Valitse salpapiston pituus.**
Säädä napinläprijalan "A" nappialusta halutun pituiseksi. (Asteikon kahden samanpituisen viivan väli on 5 mm (3/16 tuumaa).)

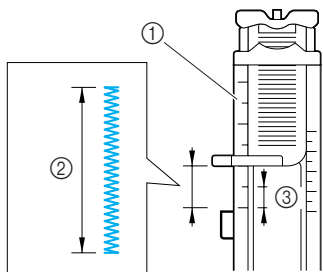

- ① Paininjalan asteikko
② Salpapiston pituus
③ 5 mm (3/16 tuumaa)



Huomaa

- Ommeltavan salpapiston pituus voi olla enintään noin 28 mm (1-1/8 tuumaa).

- 2 Kiinnitä napinläprijalka "A".**

- Lisätietoja paininjalan vaihtamisesta on kohdassa "Paininjalan vaihto" (sivu 43).

- 3 Valitse ommel 60 .**

- Katso lisätietoja kohdasta "Ompeleen valinta" (sivu 51).

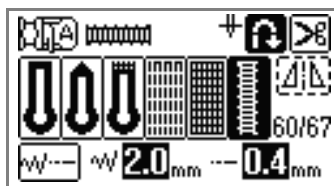

- 4 Aseta kangas siten, että taskunsuu on itseäsi kohti ja laske paininjalka niin, että neula laskeutuu 2 mm (1/16 tuumaa) taskunsuun eteen.**

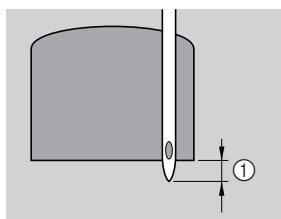

- ① 2 mm (1/16 tuumaa)

- Pujota ylälanka paininjalassa olevan aukon kautta paininjalan alle.

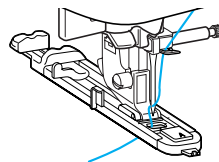

Vinkki

- Kun lasket paininjalan, älä työnnä paininjalkaa sen etuosasta, muuten salpapistosta ei tule oikean pituisia.

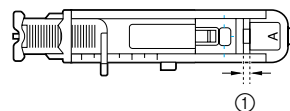
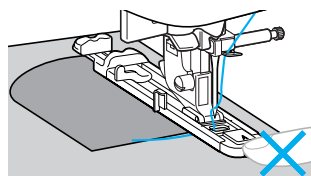

- ① Älä pienennä rakoa.

- 5 Laske napinläven mittaja ala-asentoon.**

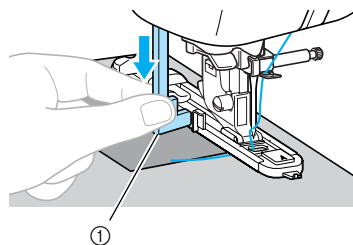

- ① Napinläven mittaja

Napinläven mittaja tulee napinläprijalan levyn taakse.

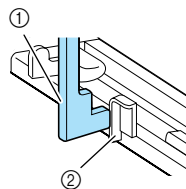

- ① Napinläven mittaja
② Levy

- 6** Pidä kevyesti kiinni ylälangan päästä vasemmalla kädelläsi ja aloita ompelu.

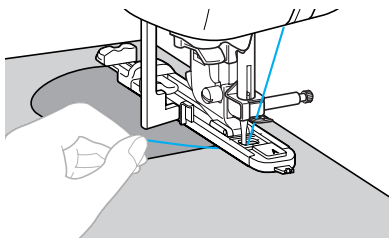

- Kun salpapistot on ommeltu, kone ompelee automaattisesti vahvistuspistot ja pysähtyy.

- 7** Nosta paininjalka, poista kangas ja katkaise langat.

- 8** Nosta napinläven mittaaaja alkuperäiseen asentoonsa.



Huomaa

- Jos kangas ei syöty, koska se on esimerkiksi hyvin paksua, pidennä pistoa. Katso lisätietoja kohdasta "Piston pituuden säätö" (sivu 62).

Parsinta

Repeytynyt kangas voidaan parsia.
Kangas parsitaan seuraavasti.

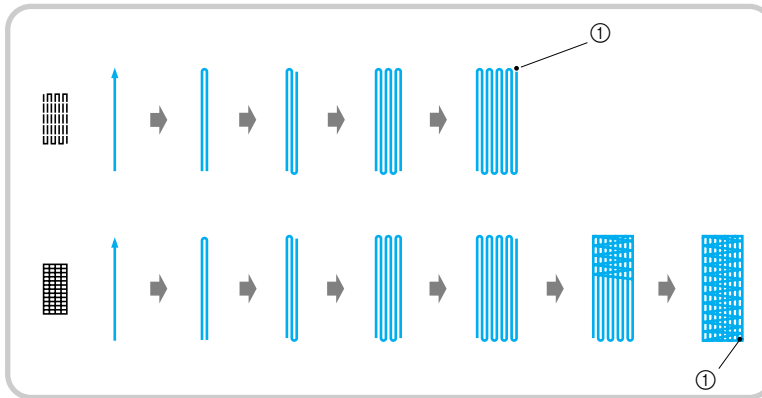

① Vahvistuspistot

- 1 Valitse parsintaompeleen pituus.**
Aseta napinläprijalan "A" nappialusta halutun pituiseksi. (Asteikon kahden samanpituisen viivan väli on 5 mm (3/16 tuuma).)

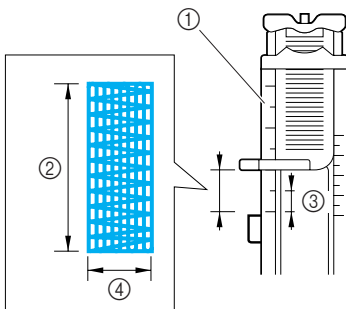

- ① Paininjalan asteikko
② Parsintaompeleen pituus
③ 5 mm (3/16 tuuma)
④ 7 mm (1/4 tuuma)



Huomaa

- Ommeltavan parsinnan pituus voi olla enintään noin 28 mm (1-1/8 tuumaa).

- 2 Kiinnitä napinläprijalka "A".**

- Lisätietoja paininjalan vaihtamisesta on kohdassa "Paininjalan vaihto" (sivu 43).

- 3 Valitse ommel 58 tai 59.**

- Katso lisätietoja kohdasta "Ompeleen valinta" (sivu 51).

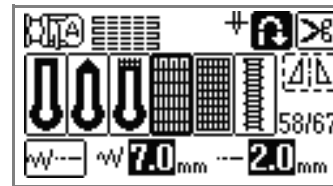

- 4 Aseta kangas siten, että neula on 2 mm (1/16 tuuma) parsittavan alueen edessä, ja laske sitten paininjalka.**

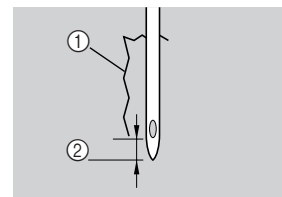

- ① Repeämä
② 2 mm (1/16 tuuma)

- Pujota ylälanka paininjalassa olevan aukon kautta paininjalan alle.

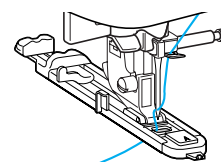



Huomaa

- Kun lasket paininjalan, älä työnnä paininjalkaa sen etuosasta, muuten parsinnasta ei tule oikean pituista.

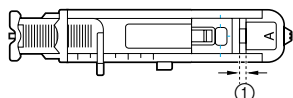
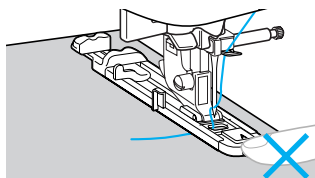

- ① Älä pienennä rakoa.

5

Laske napinläven mittaja ala-asentoon.

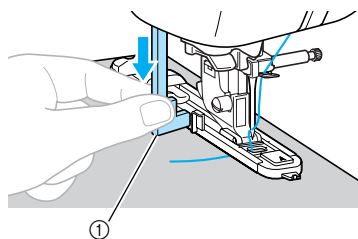

- ① Napinläven mittaja

Napinläven mittaja tulee napinläpialan levyn taakse.

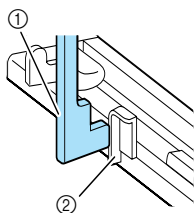

- ① Napinläven mittaja
② Levy

6

Pidä kevyesti kiinni ylälangan päästä vasemmallä kädelläsi ja aloita ompelu.

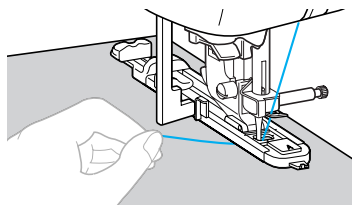

- ▶ Kun ompelu on valmis, kone ompelee automaattisesti vahvistuspistot ja pysähtyy.

7

Nosta paininjalka, poista kangas ja katkaise langat.

8

Nosta napinläven mittaja alkuperäiseen asentoonsa.



Huomaa

- Jos kangas ei syöty, koska se on esimerkiksi hyvin paksua, pidennä pistoa. Katso lisätietoja kohdasta "Piston pituuden säätö" (sivu 62).

Reikien ompelu

Koneella voidaan ommella reikiä esimerkiksi vöihin. Reikiä voi tehdä kolmea eri kokoa: 7 mm, 6 mm ja 5 mm (1/4, 15/64 ja 3/16 tuumaa).

Ompeleen nimi	Kuvio	Käyttö	Piston leveys [mm (tuumaa)]		Piston pituus [mm (tuumaa)]		Paininjalka
			Automaattinen	Manuaalinen	Automaattinen	Manuaalinen	
Reikäommel	62 	Reikien ompelu esim. vöihin	7,0 (1/4)	7,0, 6,0 tai 5,0 (1/4, 15/64 tai 3/16)	7,0 (1/4)	7,0, 6,0 tai 5,0 (1/4, 15/64 tai 3/16)	N

! MUISTUTUS

- Muista kytkeä virta pois ompelukoneesta ennen paininjalan vaihtamista. Muutoin seurauksena saattaa olla loukkaantuminen, jos  (Aloitus-/pysäytyspainiketta) painetaan vahingossa ja kone alkaa ommella.

- 1 Kiinnitä koristeommeljalja "N".

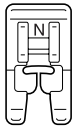

- Lisätietoja paininjalan vaihtamisesta on kohdassa "Paininjalan vaihto" (sivu 43).

- 2 Valitse ommel .

- Katso lisätietoja kohdasta "Ompeleen valinta" (sivu 51).

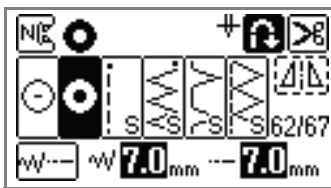

- 3 Valitse haluamasi reiän halkaisija säätämällä joko piston leveyttä tai pituutta.

- Lisätietoja löydät kohdista "Piston leveyden säätö" (sivu 61) ja "Piston pituuden säätö" (sivu 62).



7mm



6mm



5mm

- 4 Laske neula kankaaseen ompelun aloituskohtaan ja laske sitten paininjalan nostovipu.

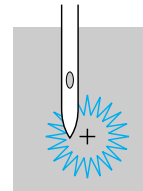

- 5 Aloita ompelu.

- ▶ Kun ompelu lopetetaan, kone ompelee automaattisesti vahvistuspistot ja pysähtyy.

- 6 Paina kankaaseen reikä lävistäjällä.

- Ennen kuin teet kankaaseen reiän lävistäjällä, aseta paksu pahvi tai jokin muu suojamateriaali kankaan alle.

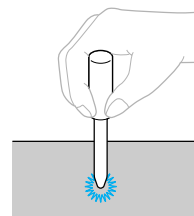

















Huomaa

- Ohutta lankaa käytettäessä pisto saattaa olla liian harvaa. Jos näin tapahtuu, ompele reikä kahteen kertaan päällekkäin ennen kankaan poistamista.

Koristeompelu

Hyötyompeleisiin sisältyy seuraavat koristeompeleet.

Ompeleen nimi	Kuvio	Käyttö	Piston leveys [mm (tuumaa)]		Piston pituus [mm (tuumaa)]		Paininjalja	
			Automaattinen	Manuaalinen	Automaattinen	Manuaalinen		
Harakanvarvas		Kahden kankaan ompelu yhteen avoimen sauman yli	5,0 (3/16)	0,0-7,0 (0-1/4)	2,5 (3/32)	1,0-4,0 (1/16-3/16)	J	
				2,5-7,0 (3/25-1/4)				
Yhdistävä ommel		Koristeelliset yhdistävät ompeleet	4,0 (3/16)	0,0-7,0 (0-1/4)	1,2 (1/16)	0,2-4,0 (1/64-3/16)		
				5,0 (3/16)	2,5-7,0 (3/32-1/4)	2,5 (3/32)		1,0-4,0 (1/16-3/16)
					0,0-7,0 (0-1/4)	1,2 (1/16)		0,2-4,0 (1/64-3/16)
Simpukan-kuoriommiel		Kaulusten ja kaarevien kohtien simpukankuoriommiel	4,0 (3/16)	0,0-7,0 (0-1/4)		2,5 (3/32)		1,0-4,0 (1/16-3/16)
Smokki-poimutus		Kankaiden poimutus rakenteen ja joustavuuden lisäämiseksi	5,0 (3/16)		2,5-7,0 (3/25-1/4)	1,6 (1/16)		
				2,5 (3/32)				
								
Laakapykä-reunaommiel		Pykäreunaommiel			0,5 (1/32)	0,1-1,0 (1/64-3/16)		
Koristeommiel		Pitsin ompelu, koristepäämäys, perinneommiel yms.	3,5 (1/8)	1,5-7,0 (1/16-1/4)	2,5 (3/32)	1,6-4,0 (1/16-3/16)		
					6,0 (15/64)			3,0 (1/8)
		Koristepäämäys ja perinneommiel ym. ohuille, keskipaksuille ja tavallisille kudotuille kankailla	5,0 (3/16)		3,5 (1/8)	1,5-4,0 (1/16-3/16)		
					4,0 (3/16)			
					2,5 (3/32)			
					2,0 (1/16)			
	Koristepäämäys, nauhan pujotus, perinneommiel yms.		3,0 (1/8)					

Ompeleen nimi	Kuvio	Käyttö	Piston leveys [mm (tuumaa)]		Piston pituus [mm (tuumaa)]		Paininjala
			Automaattinen	Manuaalinen	Automaattinen	Manuaalinen	
Koristeommel	46	Revinnäinen jne.	6,0 (15/64)	1,5-7,0 (1/16-1/4)	1,6 (1/16)	1,0-4,0 (1/16-3/16)	N
	47		5,0 (3/16)				
	35	Koristeompelu	4,0 (3/16)	0,0-7,0 (0-1/4)	3,0 (1/8)	2,0-4,0 (1/16-3/16)	J
	36				2,5 (3/32)		
	37				1,6 (1/16)	1,0-4,0 (1/16-3/16)	
	38				5,0 (3/16)		

! MUISTUTUS

- Muista katkaista virta ompelukoneesta ennen paininjalan vaihtamista. Muutoin seurauksena saattaa olla loukkaantuminen, jos (Aloitus-/pysäytyspainiketta) painetaan vahingossa ja kone alkaa ommella.

Liitosompelu

Kahden kankaan ompelemista yhteen niin, että niiden väliin jää rako, kutsutaan "liitosompeluksi". Sitä käytetään puseroissa ja lasten vaatteissa. Ommel on koristeellisempi, kun käytetään paksua lankaa.

- 1 Silitä kahden vierekkäin tulevan kankaan saumanvarat nurjalle.
- 2 Harsi kankaat noin 4 mm:n (3/16 tuuma) etäisyydellä toisistaan, ohuelle paperille tai vesiliukoiselle tukimateriaalille.
 - Viivan vetäminen ohuen paperin tai vesiliukoisen tukimateriaalin keskelle helpottaa ompelua.

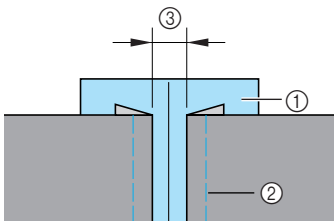

- 1 Ohut paperi tai vesiliukoinen tukimateriaali
- 2 Harsintaommel
- 3 4 mm (3/16 tuuma)

- 3 Kiinnitä siksakpaininjala "J".

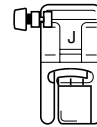

- Lisätietoja paininjalan vaihtamisesta on kohdassa "Paininjalan vaihto" (sivu 43).

- 4 Valitse ommel tai .

- Katso lisätietoja kohdasta "Ompeleen valinta" (sivu 51).

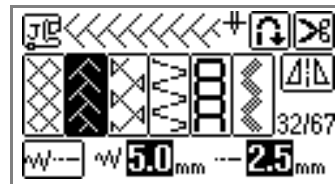

- 5 Aseta piston leveydeksi 7,0 mm (1/4 tuuma).

- Katso lisätietoja kohdasta "Piston leveyden säätö" (sivu 61).

- 6** Aseta paininjalan keskikohta täsmälleen kangaspalojen väliin ja aloita ompelu.

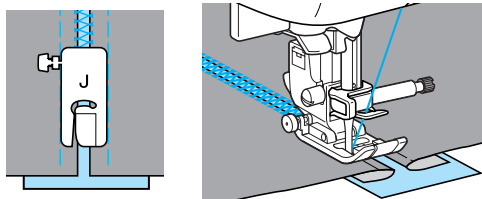

- 7** Kun olet ommellut liitoksen, poista paperi.

Pykäreunaommel

Aaltokuvioinen toistuva kuvio on pykäreunaommel. Sitä käytetään puseroiden kauluksissa ja erilaisten reunojen koristelussa.

- 1** Kiinnitä koristeommeljalka "N".

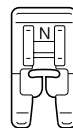

- Lisätietoja paininjalan vaihtamisesta on kohdassa "Paininjalan vaihto" (sivu 43).

- 2** Valitse ommel  27.

- Katso lisätietoja kohdasta "Ompeleen valinta" (sivu 51).

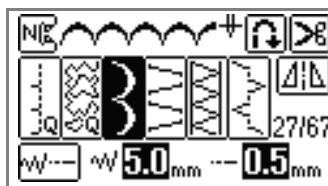

- 3** Ompele kankaan reunan suuntaisesti ja varmista, ettet ompele aivan kankaan reunaan.

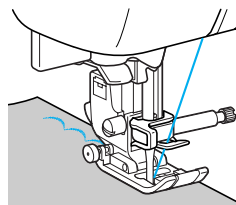

Huomaa

- Saat parhaan lopputuloksen, kun suihkutat tarkkiä kankaaseen ja silität kankaan kuumalla silitysraudalla ennen ompelua.

- 4** Leikkaa ompeleen ulkoreunaa pitkin.

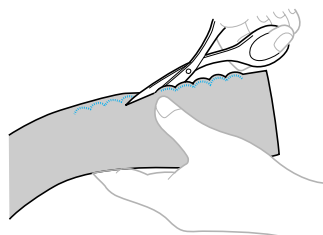

Varo katkaisemasta lankoja.

Smokkipoimutus

Smokkipoimutukseksi kutsutaan koristeommelta, joka tehdään ompelemalla koristeompeleita tai kirjontaa poimutuksen päälle. Tällä ompeleella koristellaan puseroiden miehustoja tai hihansuita. Smokkipoimutus lisää kankaaseen pintarakennetta ja joustavuutta.

1 Kiinnitä siksakpaininjalka "J".

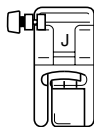

- Lisätietoja paininjalan vaihtamisesta on kohdassa "Paininjalan vaihto" (sivu 43).

2 Valitse suora ommel, aseta piston pituudeksi 4,0 mm (3/16 tuuma) ja löysytä langan kireyttä.

- Nosta alalanka. Katso lisätietoja kohdasta "Milloin alalangan ylösnostaminen on tarpeellista" (sivu 29).
- Lisätietoja löydät kohdista "Piston pituuden säätö" (sivu 62) ja "Langan kireyden säätö" (sivu 62).

3 Ompele saman suuntaiset ompeleet 1 cm:n (3/8 tuuman) välein.

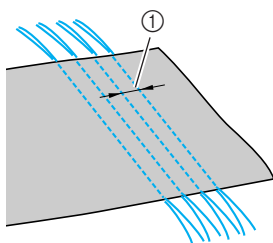

① 1 cm (3/8 tuuma)

Jätä ompeleen loppuun noin 5 cm (2 tuumaa) pitkät langanpäät.



Vinkki

- Älä käytä automaattista taakseompelua/ vahvistuspistoja tai langankatkaisua.

4 Poimuta kangas alalangoista vetämällä. Tasoita poimut silittämällä.

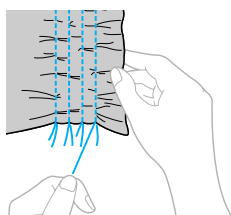

5 Valitse ommel 31, 32 tai 33.

- Katso lisätietoja kohdasta "Ompeleen valinta" (sivu 51).

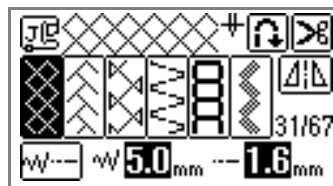

6 Ompele suorien ompeleiden väliin.

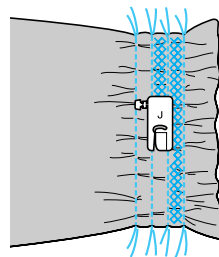

7 Vedä suorien ompeleiden langat pois.

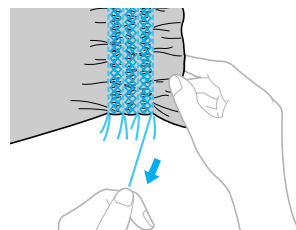

Simpukankuoriommel

Kankaan taitereunaan ompelemalla muodostuvia kaaririvejä kutsutaan "simpukankuoriompeleksi". Simpukankuoriompeleella koristellaan ohuiden kankaiden reunoja, puseroiden miehustoja tai hihansuita.

1 Taita kangas täysvinoon.

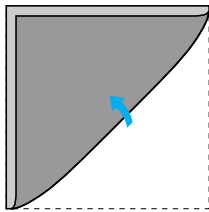

2 Kiinnitä siksakpaininjalka "J".

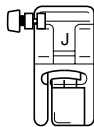

- Lisätietoja löydät kohdasta "Paininjalan vaihto" (sivu 43).

3 Valitse ommel ²⁰, ja lisää sitten langan kireyttä.

- Katso lisätietoja kohdista "Ompeleen valinta" (sivu 51) ja "Langan kireyden säätö" (sivu 62).

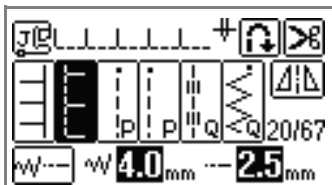

4 Ompele niin, että neula menee alas juuri kankaan taitereunan ulkopuolelle.

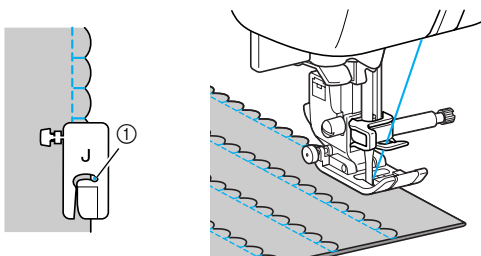

- ① Neulan alasmenkohta

5 Avaa taitettu kangas ja silitä ompeleet.

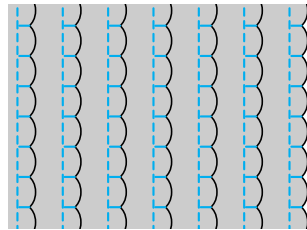

Yhdistäminen

Koristeellisia yhdistäviä ompeleita voidaan ommella yhdistettyjen kankaiden ommeljuovan päälle. Tätä tekniikkaa käytetään "crazy quilt" -tilkkutöissä.

1 Kiinnitä siksakpaininjalka "J".

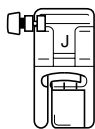

- Lisätietoja löydät kohdasta "Paininjalan vaihto" (sivu 43).

2 Ompele kankaat yhteen kankaiden oikeat puolet vastakkain ja avaa saumanvarat.

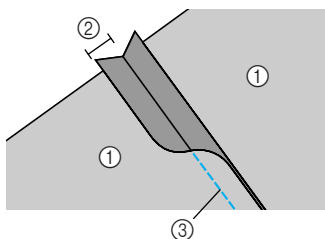

- ① Kankaan nurja puoli
- ② 7 mm (1/4 tuuma)
- ③ Suora ommel

3 Valitse ommel 28, 29 tai 30.

- Katso lisätietoja kohdasta "Ompeleen valinta" (sivu 51).

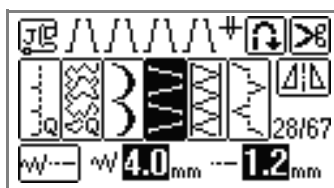

4 Käännä kangas siten, että kankaan oikea puoli on ylöspäin, ja ompele sauman päältä siten, että paininjalan keskikohta on linjassa ommeljuovan kanssa.

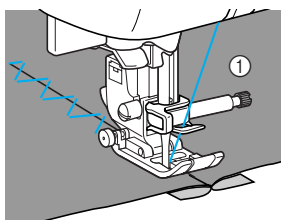

- ① Kankaan oikea puoli

Revinnäinen

Siipineulalla ommeltaessa neulanreiät ovat suuret ja ommel näyttää pitsimäiseltä koristeompeleelta. Tätä käytetään pääsääntöisesti koristeluun sekä ohuiden, keskipaksujen ja tavallisten kudottujen kankaiden koristeluun.

1 Kiinnitä siipineula.



- Lisätietoja neulan kiinnittämisestä löydät kohdasta "Neulan vaihtaminen" (sivu 41).

Huomaa

- Käytä siipineulaa 130/705H 100/16.
- Langanpujottajaa ei voi käyttää siipineulan kanssa, ompelukone voi vaurioitua. Pujota lanka neulansilmään käsin edestä taakse. Katso lisätietoja kohdasta "Langan pujottaminen neulansilmään manuaalisesti (ilman langanpujottajaa)" (sivu 36).

2 Kiinnitä koristeommeljalikka "N".

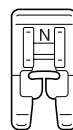

- Lisätietoja paininjalan vaihtamisesta on kohdassa "Paininjalan vaihto" (sivu 43).

3 Valitse ommel.

Voit käyttää ompeleita 39, 40, 41, 42, 43, 44, 45, 46 tai 47.

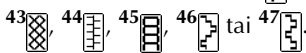

- Katso lisätietoja kohdasta "Ompeleen valinta" (sivu 51).

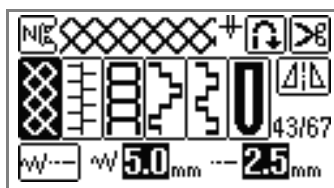
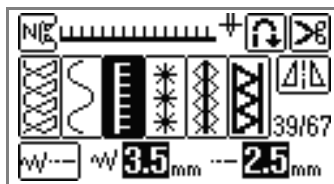

Vinkki

- Valitse piston leveydeksi enintään 6,0 mm (15/64 tuumaa), kun ompelet siipineulalla.

4 Aloita ompelu.

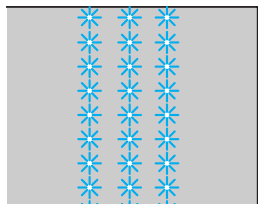

MUISTUTUS

- Valitse piston leveydeksi enintään 6,0 mm (15/64 tuumaa), muuten neula voi taipua tai katketa, kun ompelet siipineulalla.
- Kun olet asettanut piston leveyden, käännä käsipyörää hitaasti itseäsi kohti (vastapäivään) ja tarkista, ettei neula osu paininjalkaan. Jos neula osuu paininjalkaan, neula voi taipua tai katketa.

Revinnäistä voidaan tehdä myös kankaan lankoja poistamalla. Kaunein lopputulos saadaan käytettäessä harvasidoksisia kankaita.

Alla kuvataan kaksi tapaa tehdä revinnäistä kankaan lankoja poistamalla.

■ Revinnäinen kankaan lankoja poistamalla (esimerkki 1)

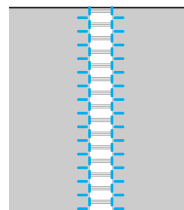

1 Vedä kankaasta useita lankoja pois.

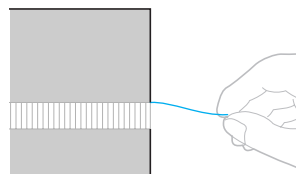

2 Kiinnitä koristeommeljalalla "N".

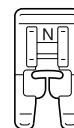

- Lisätietoja paininjalan vaihtamisesta on kohdassa "Paininjalan vaihto" (sivu 43).

3 Valitse ommel 39.

- Katso lisätietoja kohdasta "Ompeleen valinta" (sivu 51).

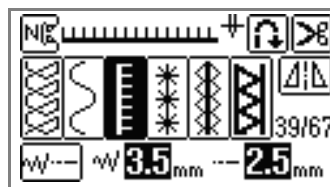

4 Aseta kangas oikea puoli ylöspäin ja ompele poispuretun osan oikeaa reunaa pitkin.

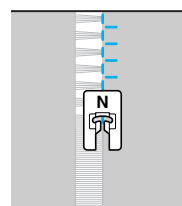

- 5 Paina nestekidenäytön  -painiketta.

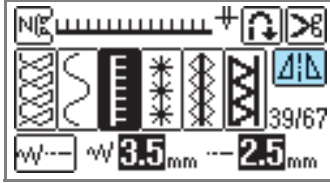

► Näytön yläreunan kuvio näkyy peilikuvana.

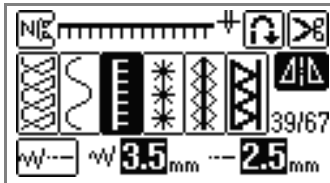

- 6 Ompele poispuretun osan toista reunaa pitkin samalla tavalla kuin edellä.

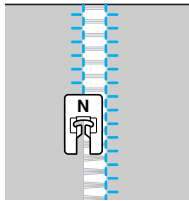

- 7 Paina , ja aseta vaakasuoran peilikuvan painike takaisin asentoon OFF.

- Revinnäinen kankaan lankoja poistamalla (esimerkki 2)

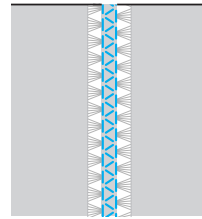

- 1 Vedä kankaasta useita lankoja pois kahdesta kohdasta ja jätä niiden väliin noin 4 mm:n (3/16 tuuma) ehjä kaistale.

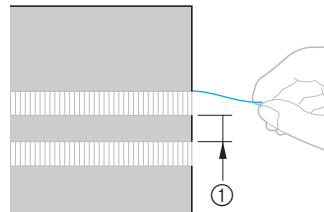

① 4 mm (3/16 tuuma)

- 2 Kiinnitä koristeommeljalikka "N".

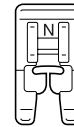

- Lisätietoja paininjalan vaihtamisesta on kohdassa "Paininjalan vaihto" (sivu 43).

- 3 Valitse ommel  42.

- Katso lisätietoja kohdasta "Ompeleen valinta" (sivu 51).

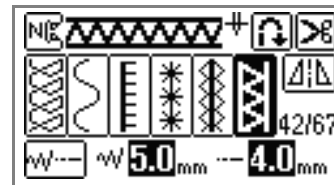

- 4 Ompele ehjän kaistaleen keskikohtaa pitkin.

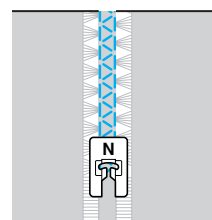

Koneen muistiin tallennettujen koristeompeleiden ompelu

Hyötyommelten lisäksi voit ommella koristeompeleita, laakaompeleita ja ristipistoja. Ne kaikki ommellaan koristeommeljalalla "N".

Kauniin ompelutuloksen aikaansaamiseksi

Seuraavat seikat on otettava huomioon, jotta koristeompeleiden ompelu onnistuisi.

■ Kangas

Kiinnitä joustavien, ohuiden tai harvojen kankaiden nurjalle puolelle tukimateriaali tai aseta kankaan alle ohut paperi, kuten kaavapaperi, ennen ompelua. Koska laakaompeleita ommeltaessa kangas saattaa poimuttua tai pistot olla liian tiheitä, kiinnitä kankaaseen tukimateriaali.

■ Neulat ja langat

Käytä pallokärkineulaa, kun ompelet ohuille, keskipaksuille tai joustaville kankaille. Käytä 90/14-kotiompelukoneneulaa, kun ompelet paksulle kankaalle. Lisäksi tulee käyttää lankaa, jonka paksuus on #50–#60.

■ Koeompelu

Ommel ei ehkä onnistu halutulla tavalla ommeltavan kankaan tyypistä ja paksuudesta johtuen tai sen mukaan, käytetäänkö tukimateriaalia tai ei. Suorita koeompelu mallitilkulle ennen työn ompelua. Muista myös ohjata kangasta käsin ompelun aikana, jotta ommel ei luisu vinoon.

Koristeompeleiden ompelu

1 Kiinnitä koristeommeljalalla "N".

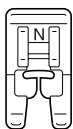

- Katso lisätietoja kohdasta "Paininjalan vaihto" (sivu 43).

2 Valitse ommel.

- Katso tarkemmat tiedot vaiheista 1 - 7 kohdasta "Ompeleen valinta" (sivu 51).

3 Aloita ompelu.

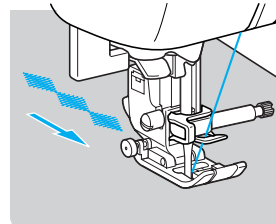

- ▶ Ommel ommellaan nuolen osoittamaan suuntaan.

4 Ompele vahvistuspistot.



Huomaa

- Kuvioita ommeltaessa kannattaa ensin säätää automaattisen taakseompelelun/vahvistuspistojen asetus. Katso lisätietoja kohdasta "Automaattinen taakse- ompelu/vahvistuspistot" (sivu 64).
- Kun ompelet aakkosnumeerisia merkkejä, kone ompelee automaattisesti vahvistuspistot jokaiselle merkille.

5 Kun olet lopettanut ompelun, leikkaa saksilla ylimääräinen lanka ompeleen alusta ja kuvioiden välistä.





Huomaa

- Lisätietoja piston leveyden ja pituuden säätämisestä löydät kohdista "Piston leveyden säätö" (sivu 61) ja "Piston pituuden säätö" (sivu 62).

Pistotiheyden muuttaminen



Jos koristelaakaommel on valittuna, pistojen tiheyttä voidaan muuttaa.

- 1 Paina ohjauspaneelin  (Hyötyommpainiketta) ja valitse  (Koristelaakaommel).

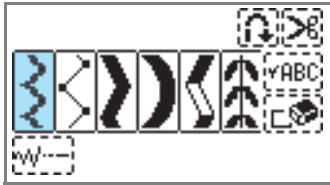

- 2 Valitse koristelaakaommelkuvio.
 - Katso lisätietoja ompeleen valinnasta kohdasta "Ompeleen valinta" (sivu 51).



- 3 Paina  -painiketta, kunnes pistotiheys on sopiva.
Valitse  harvaan pistoon, tai  tiheään pistoon.

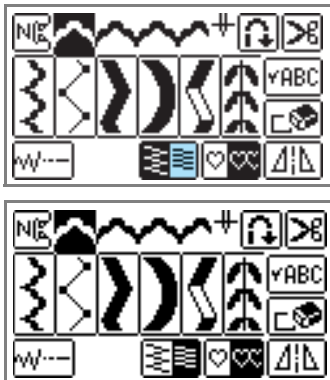

! MUISTUTUS

- Jos pistotiheys on liian suuri, pistot saattavat neulasta johtuen kasautua, mikä saattaa aiheuttaa neulan katkeamisen.

Kuvion koon muuttaminen

Kirjainmerkkiompeleiden koon voi Gothic-kirjasimen ja ääriviiva-kirjasimen osalta vaihtaa pieneksi tai suureksi. Muiden kuvioiden kokoa ei voi muuttaa.

- 1 Valitse ommel.
 - Katso lisätietoja ompeleen valinnasta kohdasta "Ompeleen valinta" (sivu 51).
- 2 Paina  -painiketta, kunnes haluttu koko on valittu.

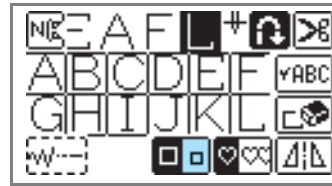

- 3 Toista vaiheet 1 ja 2.

LEAF LEAF



🔔 Huomaa

- Peruskooksi on asetettu suuri. Jos pieni kuviokoko on valittu, pieniä kuvioita voidaan yhdistää ja yhdistellä.
- Jos useita kuvioita on yhdistetty, kunkin yhdistelmään valitun kuvion koko voidaan määrittää.

Laakaompeleiden pituuden muuttaminen

Kunkin yksittäisen laakaompeleen mallikerran pituus voidaan valita viidestä eri pituusvaihtoehdosta.

1 Paina ohjauspaneelin

 (Hyötyompeleiden painiketta) ja valitse  (Laakaompeleiden).



2 Valitse laakaompelekuvio.

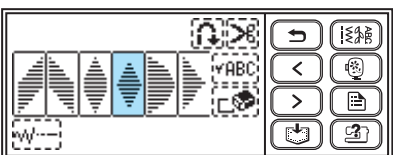
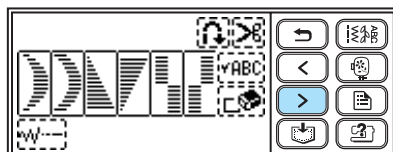

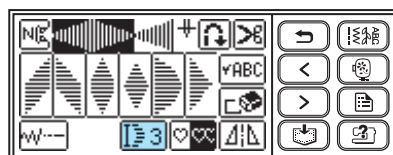

3 Paina .



▶ Arvoksi tulee  ja kuvio pitenee.



Numero muuttuu, aina kun painiketta painetaan. Voit valita arvot  - .



Kirjainvälin muuttaminen

Aakkosnumeeristen merkkien kirjainväliä voi säätää.

1 Paina ohjauspaneelin

 (Hyötyompeleiden painiketta) ja valitse haluamasi kirjasyntyli ja sitten kirjainmerkit.





2 Paina (Perusasetus painiketta).

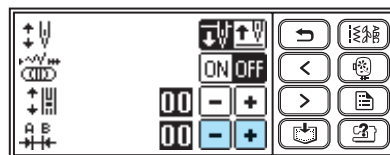

3 Valitse kirjainväli painamalla .



Suurena kirjainväliä painamalla .

Pienennä kirjainväliä painamalla .

Huomaa

- Oletusasetus on "00". "00" on pienin asetettava arvo.
- Kirjainvälin muutos vaikuttaa koko kirjainyhdistelmään. Kirjainvälin voi säätää kirjainmerkkien valinnan aikana tai ennen valintaa/valinnan jälkeen.

Pistokuvion säätäminen

Koristeommelkuvion ompelu ei välttämättä onnistu oikein ommeltavan kankaan tyyppin tai ompelunopeuden johdosta. Jos näin käy, korjaa kuviota ompelemalla mallitilkulle, joka on samaa kangasta kuin varsinaisen työn materiaali.



Huomaa

- Ristipistoja ja kirjainmerkkiompeleita sekä hyötyompeleista ainoastaan reikäommelta voidaan säätää pistokuvionsäätöompeleen avulla.

1

Kiinnitä koristeommeljalaka "N".

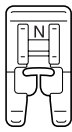

- Katso lisätietoja kohdasta "Paininjalan vaihto" (sivu 43).

2

Paina ohjauspaneelin

(Hyötyommel-painiketta) ja valitse (Koristeommel).



- ▶ Näytössä näkyvät eri koristeompeleet.

3

Valitse .

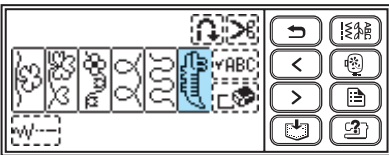

- ▶ Pistokuvionsäätöommel on valittu.

4

Aloita ompelu.

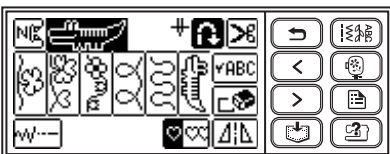

- ▶ Kone ompelee säädössä käytettävän kuvion.
- ▶ Ompelukone pysähtyy, kun kuvio on ommeltu.

5

Tarkista ommeltu kuvio.

Jos ommeltu kuvio on samanlainen kuin tässä suurennettuna näkyvä kuvion kohta, kuviota ei tarvitse säätää.

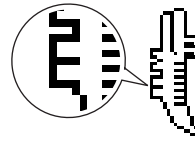

Jos ommel ei ole samanlainen kuin yläpuolella olevassa kuvassa, ommelta voidaan säätää seuraavien ohjeiden mukaisesti.

6

Paina ohjauspaneelin painiketta (Perusasetuspainike).



- ▶ Perusasetusnäyttö tulee näkyviin.

7

Säädä kuviota pituussuunnassa painamalla

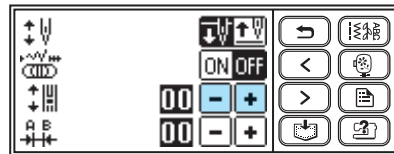

- ▶ Säädä kuviota sen mukaan, miltä se näyttää ommeltuna.

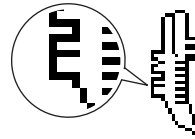

Lisää kuvion pituussuuntaista tilaa painamalla

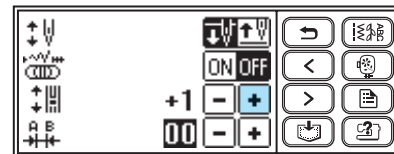

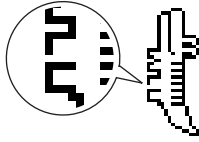

Pienennä kuvion pituussuuntaista tilaa painamalla .

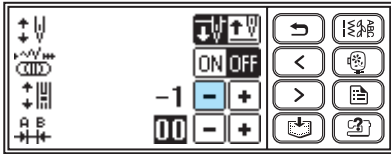

8 Paina (Takaisin-painike).

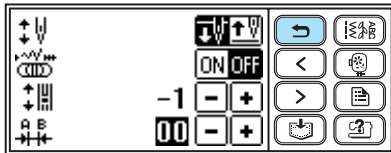

▶ Pistokuvionsäätöommelnäyttö tulee uudelleen näkyviin.

9 Valitse uudelleen , käynnistä ompelukone ja tarkista ommel.

▶ Säädä kuviota, kunnes kone ompelee sen oikein.

Kuvioiden yhdistely

Voit yhdistää koristeompeleita, laakaompeleita, ristipistoja, koristelaakaompeleita, kirjainmerkkiompeleita ja yhdisteltäviä hyötyompeleita. Enintään 70 kuviota voidaan yhdistää.

1 Paina ohjauspaneelin (Hyötyommpainiketta) ja valitse ommeltyyppi.

Valitse koristeommel, laakaommel, ristipisto, koristelaakaommel, kirjaintyyli tai yhdisteltävät hyötyompeleet.



2 Valitse ensimmäinen kuvio.

▶ Ensimmäinen valittu kuvio näkyy näytössä.



• Jos ompelu aloitetaan, valittua kuviota ommellaan toistuvasti, kunnes ompelukone pysäytetään.

3 Valitse seuraava kuvio.

▶ Yhdistelmäkuviota näkyy näytössä.

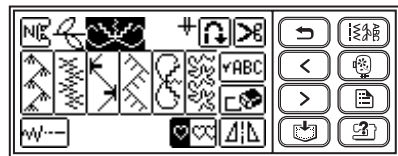

• Voit poistaa valitun kuvion painamalla näytöstä . Viimeksi valittu kuvio poistetaan.

• Jos haluat yhdistää erityyppisiä kuvioita, paina (Takaisin-painike), ja kun olet valinnut tyyppin, valitse seuraava kuvio.

4 Kun kaikki halutut kuviot on valittu, aloita ompelu.



- ▶ Kuviot ommellaan siinä järjestyksessä kuin ne näkyvät näytössä.



Huomaa



- Enintään 70 kuviota voidaan yhdistää.
- Jos useita kuviota on yhdistetty, ompelukone pysähtyy, kun kaikki näytössä näkyvät valitut kuviot on ommeltu. Jos haluat toistaa kuvioyhdistelmää, katso kohtaa "Kuvioiden toisto".
- Kuvioyhdistelmän voi tallentaa myöhempää käyttöä varten. Katso lisätietoja kohdasta "Kuvioiden tallentaminen" (sivu 129).

■ Kuvioiden toisto

Jos useita ompeleita on yhdistetty, ompelukone pysähtyy, kun näytössä näkyvä kuvio on ommeltu. Kun haluat ommella kuvioyhdistelmän useita kertoja, noudata seuraavia ohjeita.



1 Kun kuviot on yhdistetty, paina .



- ▶  on nyt , ja voit ommella valittua kuvioyhdistelmää toistuvasti.



Huomaa

- Jos toistuva ompelu  on asetettu, kuviota ommellaan yhä uudelleen, kunnes ompelukone pysäytetään.
- Jos ompelukoneen virta katkaistaan, toistuvan/kertaompelelun asetus palaa oletusasetukseen.
- Uudelleen painettaessa asetukseksi vaihtuu  (yhden mallikerran ompelu).

■ Kuvion peilaus

- 1 Kun yhden mallikerran ompelu on valittuna, peilaa kuvio vaakasuorassa painamalla .





■ Kuvion tarkistaminen

Ellei koko kuvioyhdistelmä näy näytössä, tarkista kuvio seuraavin toimenpitein.

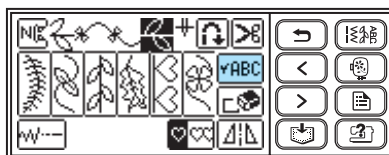
- 1 Paina .



- Kuvion tarkistusnäyttö tulee näkyviin.

- 2 Juokсутa kuviota näytössä painamalla  .



- 3 Paina  (Takaisin-painiketta).

- Aloitusnäyttö näyttö tulee taas näkyviin.

Huomaa

- Kuvioyhdistelmän voi tallentaa myöhempää käyttöä varten. Katso lisätietoja kohdasta "Kuvioiden tallentaminen" (sivu 129).

Kuvioiden tallentaminen

Kuvioyhdistelmät voi tallentaa myöhempää käyttöä varten. Tallennettuja kuvioita ei menetä, vaikka ompelukone kytketään pois päältä, ja siksi ne voidaan palauttaa milloin tahansa. Enintään 10 kuvioyhdistelmää voidaan tallentaa.

■ Kuvioyhdistelmän tallentaminen

1 Tee kuvioyhdistelmä, jonka haluat tallentaa.

- Katso lisätietoja kohdasta "Kuvioyhdistely" (sivu 126).

2 Paina ohjauspaneelin (Muistipainike).

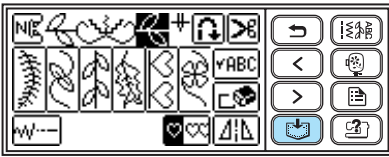

- ▶ "  " näkyy näytössä tallennuksen aikana. Kun kuvio on tallennettu, alkuperäinen näyttö tulee jälleen näkyviin.
- Älä kytke ompelukonetta pois päältä tallennuksen aikana, muuten kuviotiedot saatetaan menettää.

■ Kuvion palauttaminen

1 Paina .

Palauta tallennettu kuvioyhdistelmä.

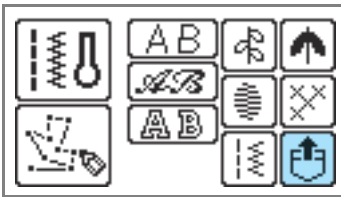

- ▶ Muistitaskun valintanäyttö tulee näkyviin.

2 Valitse muistitasku, johon kuvioyhdistelmä on tallennettu.

 osoittaa muistitaskut, joihin kuvioita on tallennettu.

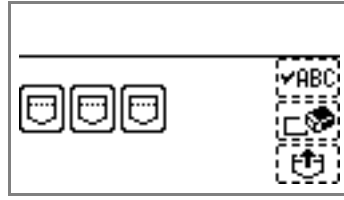

- ▶ Valittu muistitasku näkyy negatiivikuvana ja tallennettu kuvioyhdistelmä näkyy näytössä.

3 Tarkista sisältö ja paina sitten .

Tarkista kuvioyhdistelmä, joka ei näy kokonaan, painamalla .

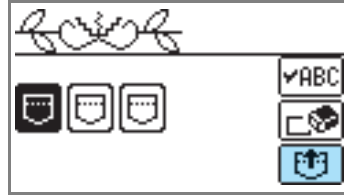

- ▶ Tallennettu kuvioyhdistelmä palautetaan.
- ▶ Kuvion valintanäyttö tulee näkyviin, ja voit ommella palautetun kuvioyhdistelmän.

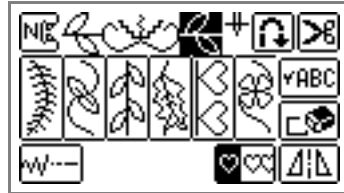

■ Tallennetun kuvioyhdistelmän poistaminen

Muistitaskuun tallennetun kuvioyhdistelmän voi poistaa.

1 Paina .

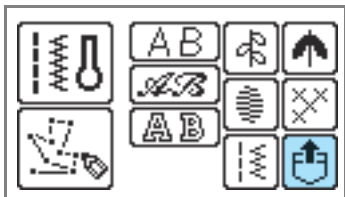

2 Valitse muistitasku, johon poistettava kuvioyhdistelmä on tallennettu.

 osoittaa muistitaskut, joihin kuvioyhdistelmiä on tallennettu.

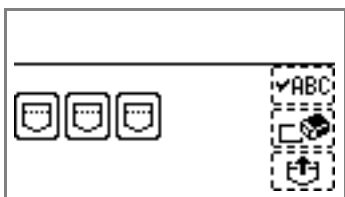

▶ Valittu muistitasku näkyy negatiivikuvana ja tallennettu kuvioyhdistelmä näkyy näytössä.

3 Tarkista sisältö ja paina sitten .

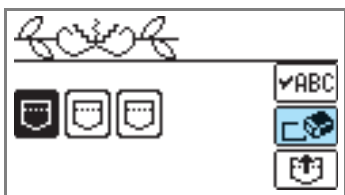

▶ Näyttöön ilmestyy poiston vahvistava viesti.

4 Paina .

▶ Tallennettu kuvioyhdistelmä ja muistitasku on poistettu.

Oman kuvion suunnittelu (My Custom Stitch)

Oma ommel (My Custom Stitch) -toiminnon avulla voit ommella itse suunnittelemasi ompeleita.

Kuviomallin piirtäminen

Tarvitset koneen mukana toimitettua ruutuarkkisarjaa.

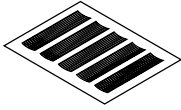

1 Piirrä kuvion luonnos ruutuarkille.

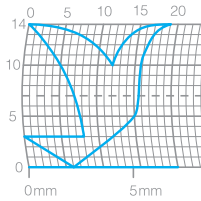

Piirrä kuvio yhtenäisenä viivana siten, että kuvion aloitus- ja lopetuskohta ovat samalla korkeudella.



2 Jos kuvio toistetaan, määritä toistettavien kuvioiden välinen etäisyys.

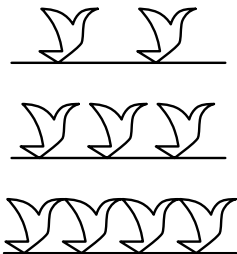
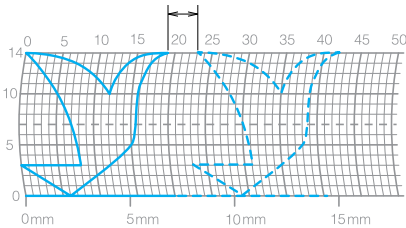

3 Merkitse ruudukon risteysten kohdalla olevat kuvion pisteet ruudukkoon ja yhdistä nämä pisteet yhtenäisellä suoralla viivalla.

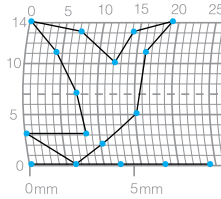

4 Määritä ompelujärjestys.

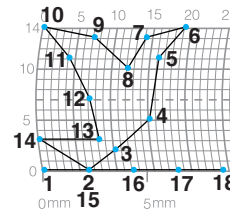

Ommel näyttää paremmalta, kun kuvio suljetaan ylittämällä viiva.

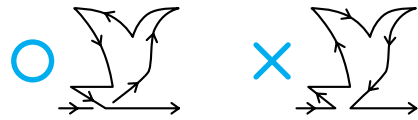

Kuviotietojen syöttäminen koneelle

Seuraa ruutuarkille piirrettyä kuviota ja syötä kuvio ompelukoneeseen.

1 Kiinnitä koristeommeljalca "N".

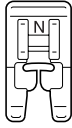

- Katso lisätietoja kohdasta "Paininjalan vaihto" (sivu 43).

2 Paina ohjauspaneelin (hyötyommelipainiketta) ja valitse.



3 Katso ensimmäisen pisteen koordinaatit ruutuarkkisarjasta.

Määritä koordinaatit -painikkeella ja paina sitten .

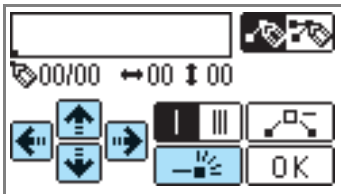

4 Määritä, ommellaanko pisteiden väliin yksin- vai kolminkertainen ommel.

on yksinkertainen ommel ja on kolminkertainen ommel.

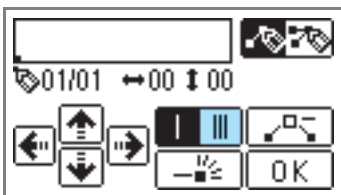

5 Määritä toisen pisteen koordinaatit ja paina sitten .

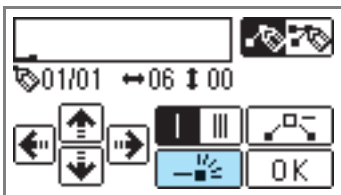

6 Määritä kukin piste toistamalla vaiheita 4 - 5.

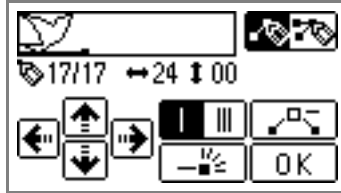

- Jos teet virheen määrittäessäsi pisteitä, voit poistaa aiemman pisteen painamalla .

Huomaa

- Jos haluat muokata kuviota, paina . Voit lisätä, poistaa tai siirtää pisteitä, jos olet syöttänyt vähintään kaksi pistettä. Katso lisätietoja kohdasta "Kuviotietojen muokkaaminen" (sivu 133).

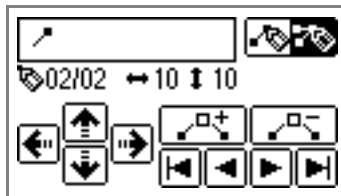

7 Kun kaikki pisteet on syötetty, paina OK.

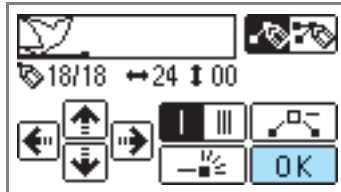

► Kirjontanäyttö tulee näkyviin.

8 Määritä ompeluasetukset, kuten taakseompelu/vahvistuspistot, samaan tapaan kuin muille ompeleille.

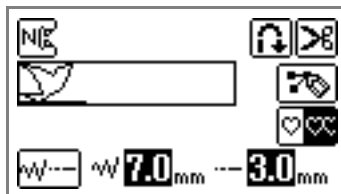



- Muokkaa kuviota painamalla .

Huomaa

- Syötetyn kuvion voi tallentaa myöhempää käyttöä varten. Katso lisätietoja kohdasta "Kuvioiden tallentaminen" (sivu 129).



Kuviotietojen muokkaaminen

Jos haluat muokata syötettyä kuviota, paina . Kuvion muokkausnäyttö tulee näkyviin. Voit siirtää, lisätä ja poistaa pisteitä.

Kun olet lopettanut kuvion muokkaamisen, palaa kuvion syöttönäyttöön painamalla  ja noudata sitten vaiheita ① - ③ kohdasta "Kuviotietojen syöttäminen koneelle" (sivu 132).

■ Pisteiden siirtäminen

① Valitse siirrettävä piste painamalla tai .

- Siirry ensimmäiseen pisteeseen painamalla .
- Siirry viimeiseen pisteeseen painamalla .

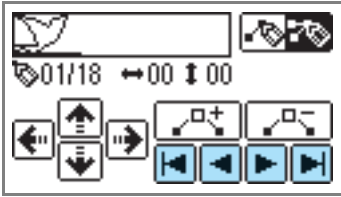

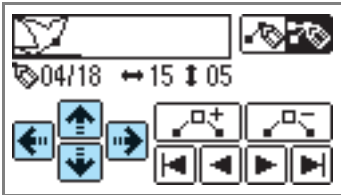

② Siirrä pistettä -painikkeilla.



■ Uuden pisteen lisääminen

Voit lisätä uuden pisteen valitun pisteen ja seuraavan pisteen puoleenväliin.

① Valitse piste, joka on juuri ennen kohtaa, johon haluat lisätä uuden pisteen painamalla tai .

- Siirry ensimmäiseen pisteeseen painamalla .
- Siirry viimeiseen pisteeseen painamalla .

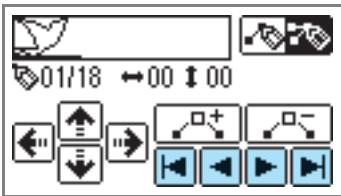

② Paina .

- ▶ Uusi piste on lisätty valitun pisteen ja sitä seuraavan pisteen puoleenväliin.

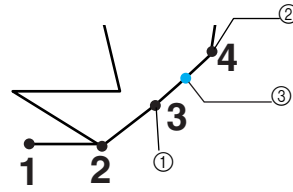

- ① Valittu piste
- ② Seuraava piste
- ③ Uusi piste





Huomaa

- Jos painat , kun viimeinen piste on valittuna, uutta pistettä ei lisätä

③ Säädä tarvittaessa uuden pisteen paikkaa -painikkeilla.

■ Pisteiden poistaminen

① Valitse poistettava piste painamalla tai .

- Siirry ensimmäiseen pisteeseen painamalla .
- Siirry viimeiseen pisteeseen painamalla .

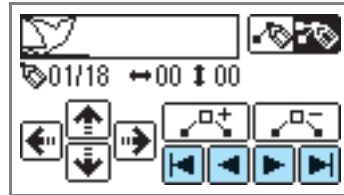

② Poista piste painamalla .

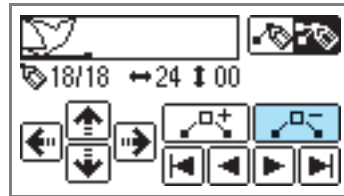

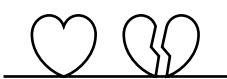

Esimerkkikuvioita

Syötä kaikki taulukossa esitetyt pisteet, jos haluat ommella esimerkkiompeleen.

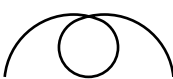
					
Piste	↔	↕	Piste	↔	↕
1	0	0	21	38	13
2	12	0	22	35	14
3	18	3	23	32	13
4	22	6	24	30	10
5	23	10	25	32	6
6	21	13	26	35	3
7	17	14	27	41	0
8	14	13	28	45	0
9	12	11	29	47	4
10	9	13	30	44	7
11	6	14	31	45	11
12	3	13	32	47	13
13	1	10	33	50	14
14	3	6	34	54	13
15	6	3	35	56	10
16	12	0	36	55	6
17	41	0	37	51	3
18	43	4	38	45	0
19	40	7	39	70	0
20	41	11			

					
Piste	↔	↕	Piste	↔	↕
1	0	0	21	16	10
2	3	5	22	18	12
3	5	8	23	21	13
4	8	11	24	25	14
5	12	13	25	28	14
6	17	14	26	33	13
7	20	14	27	37	11
8	24	13	28	41	8
9	27	12	29	43	5
10	29	11	30	44	0
11	31	9			
12	32	6			
13	30	3			
14	27	1			
15	24	0			
16	21	0			
17	18	1			
18	16	3			
19	15	5			
20	15	8			

					
Piste	↔	↕	Piste	↔	↕
1	0	0	21	10	11
2	30	0	22	12	10
3	32	1	23	8	9
4	32	7	24	12	8
5	32	10	25	7	6
6	33	12	26	12	6
7	35	11	27	6	3
8	35	8	28	10	2
9	37	12	29	5	0
10	35	14	30	10	2
11	32	14	31	16	1
12	30	11	32	19	0
13	30	5	33	23	0
14	29	3	34	22	6
15	26	8	35	17	10
16	24	10	36	22	6
17	18	13	37	23	0
18	13	14	38	19	0
19	12	14	39	42	0
20	13	12			

					
Piste	↔	↕	Piste	↔	↕
1	0	7	21	20	11
2	5	7	22	21	7
3	4	3	23	24	7
4	5	7	24	23	14
5	8	7	25	24	7
6	7	0	26	27	7
7	8	7	27	27	11
8	11	7	28	27	7
9	11	3	29	32	7
10	11	7	30	27	11
11	16	7	31	23	14
12	11	3	32	20	11
13	7	0	33	16	7
14	4	3	34	20	3
15	0	7	35	23	0
16	4	11	36	27	3
17	7	14	37	32	7
18	11	11			
19	16	7			
20	21	7			

**4****KIRJONTA**

Tässä luvussa käydään läpi kirjonnin eri vaiheet.

Kauniin kirjontatuloksen aikaansaamiseksi	136
Kirjontapaininjalan kiinnitys.....	138
Kirjontayksikön kiinnitys	141
Kankaan valmistelu.....	144
Kirjontakehyksen kiinnitys.....	148
Kirjottavan kuvion valinta	150
Kirjonta	157
Kuvioiden muokkaus ja tallennus	161
Muistitoiminnon käyttö	168

Kauniin kirjontatuloksen aikaansaamiseksi

Tässä osassa käsitellään kirjonnin peruseriaatteita ja kirjontaa varten tehtäviä valmisteluja.

Valmistelu

Tarkista, että sinulla on kirjontaa varten seuraavat tarvikkeet.

■ Kangas

Valitse kirjottava kangas. Valitse kangaspala, joka on kuvion koon mukaan valitsemaasi kirjontakehystä suurempi.



Vinkki

- Käytä kirjoessasi aina tukikangasta, erityisesti, kun kirjoit ohuita tai joustavia kankaita.
- Jos kirjoit suurelle kankaanpalalle, aseta kangas siten, että se ei roiku ompelupöydän reunan yli. Jos kangas pääsee roikkumaan pöydän reunan yli, se saattaa häiritä kirjontayksikön liikkumista, mikä puolestaan vaikuttaa kuvion ompeluun.



MUISTUTUS

- Älä kirjo liian paksuja kankaita. Tarkista kankaan paksuus kiinnittämällä kirjontakehys kirjontayksikköön ja nostamalla neula -toiminnon (Neula-asennon painike) avulla. Jos paininjalan ja kankaan väliin jää rako, kangasta voidaan kirjoa. Jos paininjalan ja kankaan väliin ei jää rakoa, älä kirjo kangasta. Muuten neula saattaa katketa ja aiheuttaa henkilövahingon.
- Ole varovainen kirjaillessasi päällekkäin meneviä kuvioita. Neula ei ehkä mene helposti kankaan läpi, mikä saattaa aiheuttaa neulan katkeamisen.

■ Tukimateriaali (lisätarvike)

Kiinnittämällä tukikangas kirjottavaan kankaaseen varmistetaan kirjottavan kuvion hyvä laatu.



Käytä vesiliukoista tukimateriaalia ohuiden kankaiden, kuten organzan, ja nukkapintaisten kankaiden, kuten pyyhkeiden, ompeluun. Katso lisätietoja kohdasta "Tukimateriaalin kiinnittäminen kankaaseen" (sivu 144).

■ Kirjontalanka (lisätarvike)

Käytä ylälankana Embroidery- tai Country - kirjontalankaa.

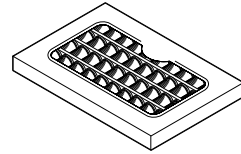

Alalankana voit käyttää erityisesti kirjontaan tarkoitettua kirjonnin alalankaa. Katso lisätietoja kohdasta "Lisätarvikkeet" (sivu 10).



Huomaa

- Jos haluat varmistaa lopputuloksen laadun, käytä kirjontakoneisiin tarkoitettua kirjontalankaa.
- Varmista ennen ompelun aloittamista, että olet puolannut riittävästi alalankaa. Jos alalanka on loppumassa ja jatkat kuitenkin ompelua, lanka saattaa sotkeutua.

■ Neula

Käytä 75/11-kotiompelukoneeneulaa. Kun ompelet paksulle kankaalle, esim. farkkukankaalle, käytä 90/14-kotiompelukoneeneulaa.



Huomaa

- 75/11-neula on asennettuna ostaessasi ompelukoneen.
- Kun vaihdat neulaa, lue ensin kohta "Neulan vaihtaminen" (sivu 41).



MUISTUTUS

- Koska (kullanväriset) pallokärkineulat on tarkoitettu kankaille, joille tulee helposti hyppytikkejä esim. koristeompeleita ommeltaessa ja joustavien kankaiden ompelussa, varmista, ettet käytä niitä kirjontaan. Neula voi taipua tai katketa.

■ Muuta

Kirjontakehykset "pieni" ja "suuri" ovat lisätarvikkeita. Katso lisätietoja kohdasta "Kankaan asettaminen kirjontakehykseen" (sivu 145).

Kirjonta vaihe vaiheelta

Seuraavassa esitellään kirjonnin eri vaiheet.

1	Paininjalan kiinnittäminen	Kiinnitä kirjontapaininjalka "Q". Lisätietoja kirjontapaininjalan "Q", kiinnittämisestä löydät kohdasta "Kirjontapaininjalan kiinnitys" (sivu 138).
↓		
2	Neulan tarkistaminen	Käytä aina kankaaseen sopivaa neulaa. Lisätietoja neulan vaihtamisesta löydät kohdasta "Neulan vaihtaminen" (sivu 41).
↓		
3	Kirjontayksikön asentaminen	Asenna kirjontayksikkö paikoilleen. Lisätietoja kirjontayksikön, kiinnittämisestä löydät kohdasta "Kirjontayksikön kiinnitys" (sivu 141).
↓		
4	Puolalangin asetus	Puolaa kirjontaan tarkoitettua alankaa ja aseta puola paikoilleen. Lisätietoja alalangin pujottamisesta löydät kohdasta "Puolalaus/Puolalangin asettaminen paikoilleen" (sivu 22).
↓		
5	Kankaan valmistelu	Kiinnitä tukikangas kirjottavaan kankaaseen ja kiinnitä kangas kirjontakehykseen. Jos haluat lisätietoja kankaan valmistelusta, katso kohtaa "Kankaan valmistelu" (sivu 144).
↓		
6	Kirjontakehyksen kiinnittäminen	Kiinnitä kirjontakehyksen kirjontayksikköön. Lisätietoja kirjontakehyksen kiinnittämisestä löydät kohdasta "Kirjontakehyksen kiinnitys" (sivu 148).
↓		
7	Kuvion valinta	Kytke virta päälle ja valitse kirjontakuvio. Lisätietoja kirjontakuvioiden valitsemisesta löydät kohdasta "Kirjottavan kuvion valinta" (sivu 150).
↓		
8	Asettelun tarkistaminen	Tarkista kirjottavan kuvion koko ja sijainti ja säädä tarvittaessa. Lisätietoja asettelun ja koon säätämisestä löydät kohdasta "Asettelun ja koon muuttaminen" (sivu 161).
↓		
9	Kirjontalangin asetus	Aseta koneeseen kuvion edellyttämä kirjontalanka. Lisätietoja langan asettamisesta löydät kohdasta "Ylälangan pujottaminen" (sivu 31).

Kirjontapaininjalan kiinnitys

Tässä osassa kerrotaan, miten kirjontapaininjala kiinnitetään paikoilleen.

Kirjontapaininjalan kiinnitys

Kiinnitä kirjontaa varten kirjontapaininjala "Q". Ota esille koneen mukana toimitettu kirjontapaininjala "Q" ja ruuvitaltta.

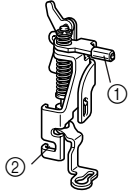

- ① Kirjontapaininjalan uloke
- ② Paininjalan runko-osan kiinnitysruuvin paikka



MUISTUTUS

- Käytä aina kirjoessasi kirjontapaininjalkaa "Q". Jos käytät väärää paininjalkaa, neula voi osua paininjalaan ja taipua tai katketa.

1

Nosta neula painamalla  (Neula-asennon painiketta) kerran tai kahdesti.

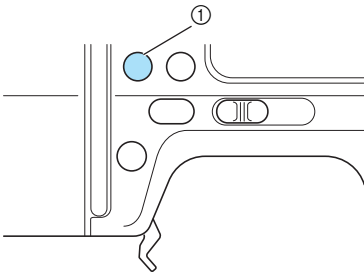

- ① Neula-asennon painike



Vinkki

- Neula on nostettu oikein, kun käsipyörässä oleva merkki osoittaa ylöspäin. Varmista, että käsipyörän merkki on yläasennossa.

2

Katkaise koneesta virta.

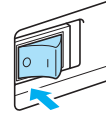

MUISTUTUS

- Muista katkaista virta ompelukoneesta ennen kirjontapaininjalan kiinnittämistä. Muutoin seurauksena voi olla loukkaantuminen, jos jotakin toimintapainiketta painetaan vahingossa ja kone alkaa ommella.

3

Nosta paininjalan nostin.

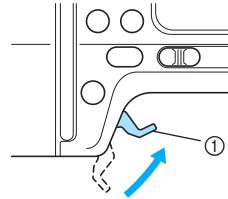

- ① Paininjalan nostin
- ▶ Paininjala nousee ylös.

4

Irrota paininjala painamalla paininjalan runko-osan takana olevaa mustaa painiketta ja pitämällä sitä alaspainettuna.

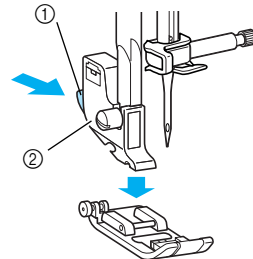

- ① Musta painike
- ② Paininjalan runko-osa
- ▶ Paininjala irtoaa runko-osasta.

- 5** Löysytä paininjalan runko-osan ruuvia ja irrota paininjalan runko-osa.
Käännä ruuvitalttaa koneen takaosaa kohti.

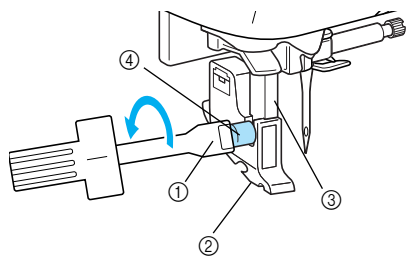

- ① Ruuvitaltta
② Paininjalan runko-osa
③ Paininjalan tanko
④ Paininjalan runko-osan ruuvi

- 6** Pidä kirjontapaininjalkaa "Q" oikeassa kädessäsi, kuten kuvassa.
Pidä kirjontapaininjalkaa siten, että painat etusormella paininjalan takaosassa olevaa vipua.

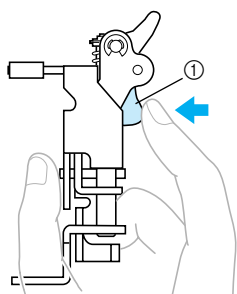

- ① Vipu

- 7** Pidä vipu alaspainettuna ja kiinnitä kirjontapaininjalka paininjalan kiinnitystankoon asettamalla kirjontapaininjalan uloke neulan kiinnitysruuvien yläpuolelle.

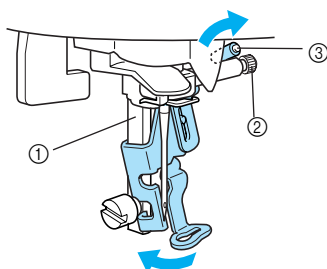

- ① Paininjalan tanko
② Neulan kiinnitysruuvi
③ Kirjontapaininjalan uloke

- 8** Kiinnitä kirjontapaininjalka paininjalan runko-osan ruuvilla.
Aseta kirjontapaininjalka kohtisuoraan.

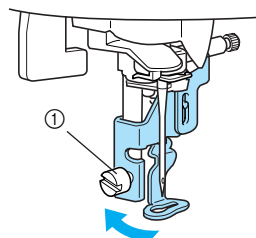

- ① Paininjalan runko-osa ruuvi

- 9** Kiristä paininjalan runko-osan ruuvi.
Käännä ruuvitalttaa koneen etuosaa kohti.

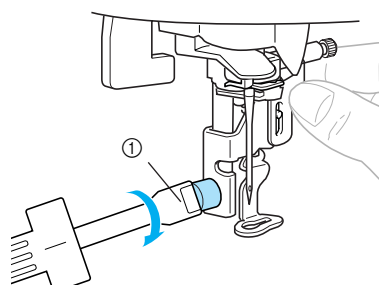

- ① Ruuvitaltta

! MUISTUTUS

- Älä osu neulaan asennuksen aikana sormellasi tai kirjontapaininjalalla "Q". Neula voi katketa tai aiheuttaa henkilövahingon.
- Muista kiristää ruuvi koneen mukana toimitetulla ruuvitaltalla. Jos ruuvi jää löysälle, neula voi osua paininjalkaan ja taipua tai katketa.
- Käännä käsipyörää aina hitaasti itseäsi kohti (vastapäivään) ennen ompelun aloittamista ja tarkista, ettei neula osu paininjalkaan. Neula voi taipua tai katketa.

Kirjontapaininjalan irrotus

- 1 Nosta neula painamalla ⊕ (Neula-asennon painiketta) kerran tai kahdesti.

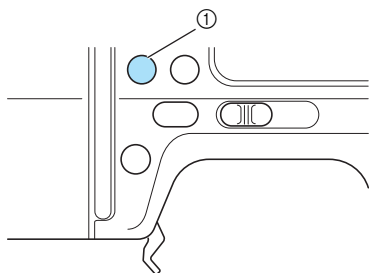

① Neula-asennon painike

- 2 Katkaise koneesta virta.

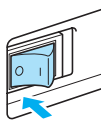

! MUISTUTUS

- Muista katkaista virta ompelukoneesta ennen kirjontapaininjalan irrottamista. Muutoin seurauksena voi olla loukkaantuminen, jos jotakin toimintapainiketta painetaan vahingossa ja kone alkaa ommella.

- 3 Nosta paininjalan nostin.

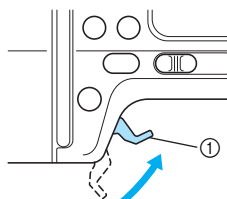

① Paininjalan nostin

- ▶ Paininjalka nousee ylös.

- 4 Pidä kirjontapaininjalan takana oleva vipu alaspainettuna, löysytä paininjalan runko-osan ruuvia ja irrota kirjontapaininjalka "Q".

Käännä ruuvitalttaa koneen takaosaa kohti.

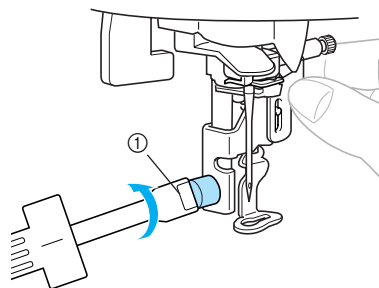

① Ruuvitaltta

- 5 Kiinnitä paininjalan runko-osa.

- Katso lisätietoja kohdasta "Paininjalan runko-osan irrottaminen ja kiinnittäminen" (sivu 45).

Kirjontayksikön kiinnitys

Tässä osassa kerrotaan, miten kirjontayksikkö kiinnitetään paikoilleen.

Kirjontayksikön turvallinen käyttö

! MUISTUTUS

- Älä siirrä ompelukonetta kirjontayksikön ollessa siinä kiinni. Kirjontayksikkö saattaa pudota ja aiheuttaa henkilövahingon.
- Älä aseta käsiä tai esineitä kirjontavarren ja -kehyksen tielle. Muutoin saatat loukkaantua.



Vinkki

- Älä koske kirjontayksikön asennusaukossa olevaan liittimeen. Liitin voi vahingoittua ja aiheuttaa koneen toimintahäiriöitä.
- Älä nosta konetta kirjontavarresta äläkä liikuta sitä voimalla. Se voi aiheuttaa koneen toimintahäiriöitä.

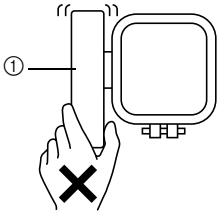

① Kirjontavarsi

Kirjontayksikön kiinnitys

Irrota kirjontayksikön kansi.

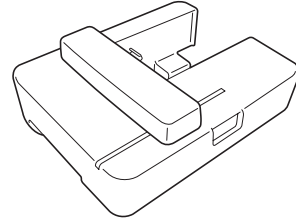

1 Katkaise koneesta virta.

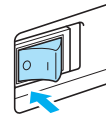

Vinkki

- Katkaise aina ompelukoneesta virta ennen kirjontayksikön kiinnittämistä. Muutoin voi aiheutua koneen toimintahäiriöitä.

2 Irrota aputaso vetämällä sitä vasemmalle.

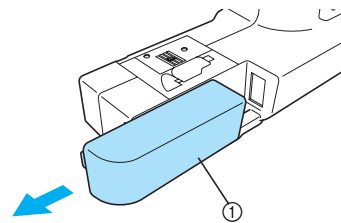

① Aputaso

3 Työnnä kirjontayksikkö ompelukoneen vapaavarteen.

Työnnä yksikköä, kunnes se napsahtaa ja pysähtyy.

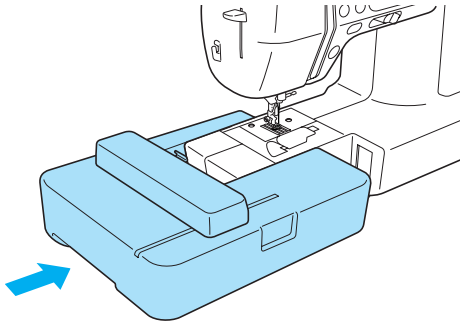

- Kirjontayksikkö on nyt asennettu paikoilleen.

Vinkki

- Varmista, että kirjontayksikön ja ompelukoneen väliin ei jää rakoa, muutoin kirjontakuviota ei ehkä voi ommella oikein. Työnnä kirjontayksikön liitin asennusaukon pohjaan saakka.
- Älä työnnä kirjontavartta kiinnittäessäsi kirjontayksikköä koneeseen, muutoin kirjontayksikkö saattaa vahingoittua.

4 Kytke koneeseen virta.

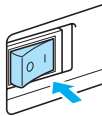

- Näyttöön ilmestyy vahvistusviesti.

5 Varmista, että kirjontayksikön lähellä ei ole esineitä tai käsiä ja paina [OK].



- Kirjontavarsi siirtyi aloitusasentoonsa.

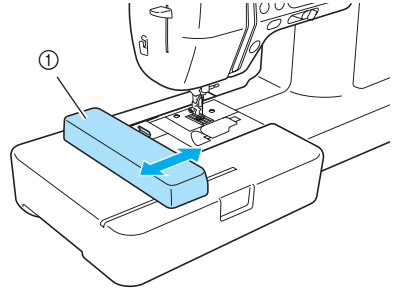

① Kirjontavarsi

! MUISTUTUS

- Pidä kädet ja esineet poissa kirjontavarren tieltä. Se voi aiheuttaa henkilövahingon.

! Vinkki

- Jos kirjontavarren tiellä on konetta alustettaessa esine tai käsi, näyttö saattaa palautua takaisin alkuperäisnäyttöön. Siirrä käsi tai esine pois kirjontavarren tieltä ja kytke koneeseen uudelleen virta.

- Näkyviin ilmestyy kirjontakuvioiden valintaruutu.

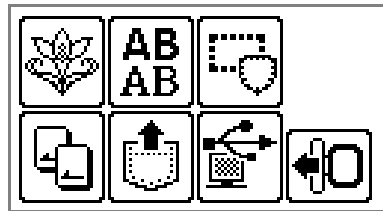

🔔 Huomaa

- Hyötyompeleita ei voida valita kirjontayksikön ollessa asennettuna koneeseen.
- Lisätietoa kirjontakuvioista löydät kohdasta "Kirjottavan kuvion valinta" (sivu 150).

Kirjontayksikön irrotus

Varmista, että ompelukone on täysin pysähtynyt ja noudata sitten alla olevia ohjeita.

1 Irrota kirjontakehys.

- Lisätietoja kirjontakehysten irrottamisesta löydät kohdasta "Kirjontakehysten irrottaminen" (sivu 149).

2 Paina , ja sitten .

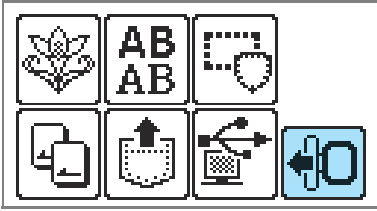

- ▶ Kirjontakehys siirtyy asentoon, jossa sitä voi säilyttää.



Vinkki

- Jos ohitat tämän vaiheen, kirjontavarsi ei siirry oikeaan asentoon eikä voi asettaa kantta kirjontayksikön päälle.

3 Katkaise koneesta virta.

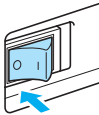

! MUISTUTUS

- **Katkaise aina ompelukoneesta virta ennen kirjontayksikön irrottamista**
Kirjontayksikön irrottaminen virran ollessa kytkettynä koneeseen saattaa aiheuttaa toimintahäiriöitä.

4 Pidä kirjontayksikön vasemmassa alareunassa olevaa vapautuspainiketta alaspainettuna ja vedä kirjontayksikköä varovasti vasemmalle.

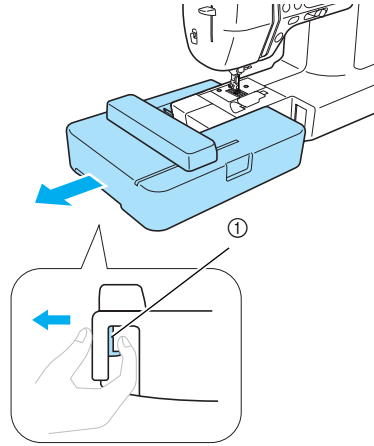

① Vapautuspainike

- ▶ Kirjontayksikkö irtoaa ompelukoneesta.

! MUISTUTUS

- **Älä kanno kirjontayksikköä tarttumalla kirjontavarteen. Se voi aiheuttaa koneen toimintahäiriöitä.**

Kankaan valmistelu

Kun tukimateriaali on kiinnitetty kirjottavan kankaan taakse, kangas pingotetaan kirjontakehykseen.

Tukimateriaalin kiinnittäminen kankaaseen

Kiinnittämällä tukikangas kirjottavaan kankaaseen varmistetaan kirjottavan kuvion hyvä laatu.

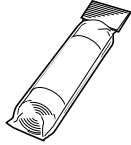

Huomaa

- Suosittelemme lisätarvikkeena hankittavan tukimateriaalin käyttöä kirjontaan. Käytä vesiliukoista tukimateriaalia ohuiden kankaiden, kuten organzan, ja nukkapintaisten kankaiden, kuten pyyhkeiden, ompeluun. Erikseen hankittavien lisätarvikkeiden ja osien hankkimisesta löydät tietoa osoitteesta [<http://www.brother.com/>], tai [<http://www.brothermall.com>] (USA).



MUISTUTUS

- Käytä tukikangasta kaikkiin kirjontatöihin. Ohuiden tai joustavien kankaiden kirjominen ilman tukimateriaalia voi vääntää tai katkaista neulan. Kone voi myös ommella kuvion väärin.

- 1 Ota tukimateriaalia niin suuri pala, että se ylettyy kirjontakehyksen reunojen ulkopuolelle.

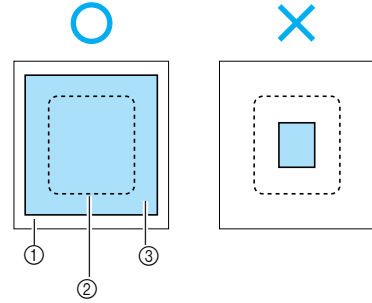

- 1 Kangas
- 2 Kirjontakehyksen koko
- 3 Tukimateriaali

- 2 Jos käytät silittämällä kiinnitettävää tukimateriaalia, aseta tukimateriaalin liimapuoli kirjottavan kankaan nurjaa puolta vasten ja silitä kankaat höyrysilitysraudalla.

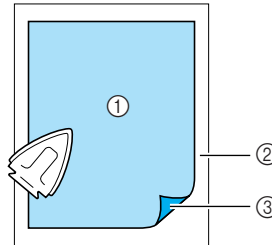

- 1 Tukimateriaali
- 2 Kankaan nurja puoli
- 3 Silittämällä kiinnittyvä liimapinta

- **Kun silytys tai kehyksen käyttö ei ole mahdollista**
Käytettäessä kangasta, johon ei voi kiinnittää tukimateriaalia silittämällä (esim. nukkainen froteepyyhe) tai kun kirjottavaan kohtaan olisi hankala silittää, aseta tukimateriaali kankaan alle ja pingota kangas kirjontakehykseen kiinnittämättä tukimateriaalia.

Kankaan asettaminen kirjontakehykseen

Kangas pingotetaan kirjontakehykseen. Jos kangas jää löysälle, kirjontakuviosta saattaa tulla huonolaatuinen. Aseta kangas kireälle kehykseen noudattamalla alla olevia ohjeita. Ota esille tukimateriaalilla vahvistettu kangas ja kirjontakehys (keskikokoinen, pieni tai suuri).

■ Kirjontakehys (keskikokoinen)

Kehyksellä voidaan kirjailia kuvioita, joiden enimmäiskorkeus on 10 cm (4 tuumaa) ja enimmäisleveys 10 cm (4 tuumaa).

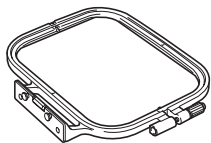

■ Kirjontakehys (pieni) [lisätarvike]

Kehyksellä voidaan kirjailia kuvioita, joiden enimmäiskorkeus on 2 cm (1 tuuma) ja enimmäisleveys 6 cm (2-1/2 tuumaa). Sitä voidaan käyttää kirjainten ja muiden pienten kuvioiden kirjailuun.

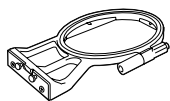

Huomaa

- Pientä kirjontakehystä ei voi käyttää kaikkien kuvioiden kanssa.

■ Kirjontakehys (suuri) [lisätarvike]

Kirjonta voidaan ommella alueelle, jonka enimmäiskorkeus on 17 cm (6 -7/10 tuumaa) ja enimmäisleveys 10 cm (4 tuumaa). Näin voidaan kirjoittaa useampi kuvio siirtämättä välillä kehystä eri paikkaan.

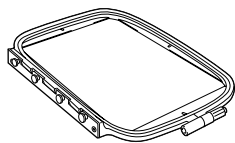

MUISTUTUS

- Käytä valitsemasi kuvion kokoon parhaiten sopivaa kirjontakehystä. Muuten paininjalca saattaa osua kirjontakehykseen ja aiheuttaa henkilövahingon tai neulan katkeamisen.

1 Löysytä kirjontakehyksen säätöruuvia, irrota sisä- ja ulkokehys ja aseta ulkokehys tasaiselle pinnalle.

Irrota sisä- ja ulkokehys toisistaan nostamalla sisäkehystä ylöspäin.

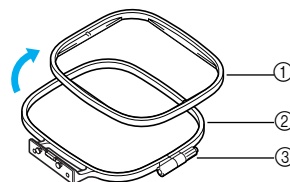

- ① Sisäkehys
- ② Ulkokehys
- ③ Säätöruuvi

2 Aseta kangas ja tukimateriaali ulkokehyksen päälle.

Kangas tulee asettaa oikea puoli ylöspäin.

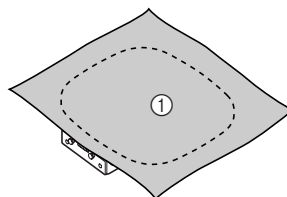

- ① Oikea puoli

3 Paina sisäkehys paikoilleen kankaan päälle.

Aseta sisäkehyn \triangle ja ulkokehyksen ∇ vastakkain.

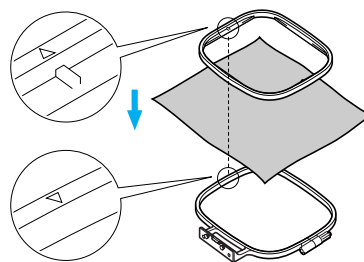

4 Kiristä säätöruuvia käsin niin tiukalle, että se pitää kankaan paikoillaan.

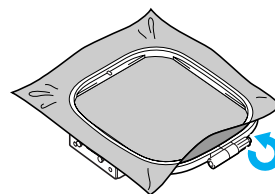

- 5 Irrota kangas varovasti kehystä löysyttämättä säätöruuvia.

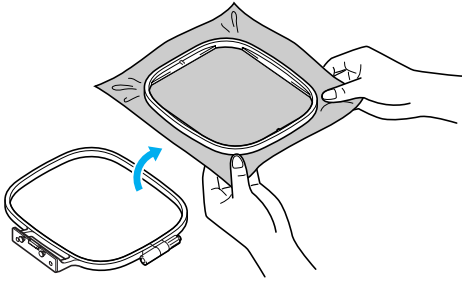

Huomaa

- Tämä varotoimenpide auttaa estämään kuvion virheellistä kohdistumista kirjonnin aikana.

- 6 Paina sisäkehys paikoilleen kankaan päälle uudelleen asettamalla sisäkehysen \triangle ja ulkokehysen ∇ vastakkain.

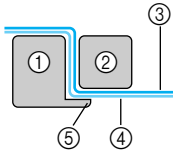
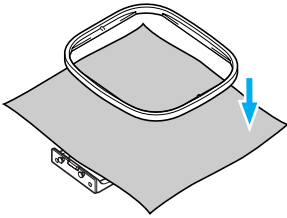

- Ulkokehys
- Sisäkehys
- Kangas (oikea puoli)
- Tukimateriaali
- Ulkokehysen reuna

- Paina kehystä voimakkaasti, kunnes sisäkehys on tiukasti ulkokehysen ulkonevaa reunaa vasten.

- 7 Kiristä säätöruuvi ja vedä samalla kankaaseen mahdollisesti jäänyt löysyys pois. Kangas on riittävän kireällä, kun pingotetusta kankaasta kuuluu rummutettaessa rummun kaltainen ääni.

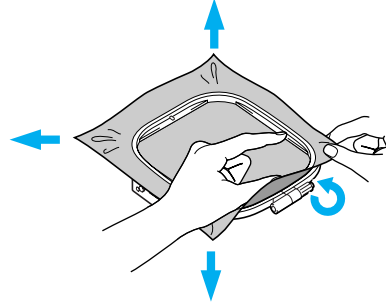

■ Kirjonta-arkit

Kirjontakehykseen kiinnitettävien kirjonta-arkkien avulla kirjontakuvio voidaan kirjailla kankaalle tarkasti haluttuun kohtaan.

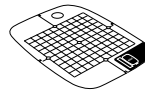

Kirjonta-arkki (keskikokoinen)



Kirjonta-arkki (pieni)
[lisätarvike]

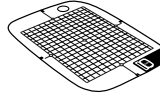

Kirjonta-arkki (suuri)
[lisätarvike]

- 1 Tee kangasliidulla merkki kankaaseen kirjottavan kuvion keskikohtaan.

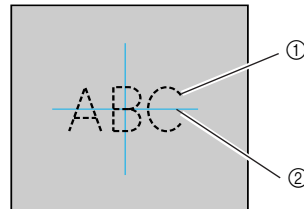

- Kirjontakuvio
- Merkki

2 Aseta kirjonta-arkki sisäkehukseen.

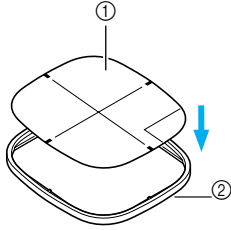

- ① Kirjonta-arkki
- ② Sisäkehys

3 Kohdista kankaaseen tekemäsi merkki kirjonta-arkin keskiviivoihin.

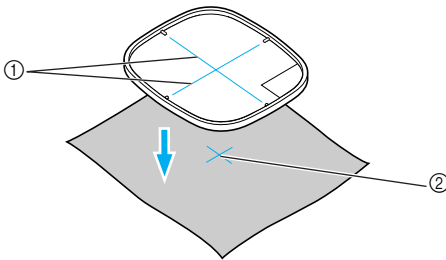

- ① Keskiviiva
- ② Merkki

4 Aseta sisäkehys kankaaseen ulkokehysten päälle ja pingota kangas.

- Katso lisätietoja, sivu 145.

5 Irrota kirjonta-arkki.

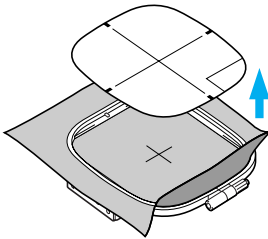

■ Sellaisten kankaiden kirjonta, joita ei voida pingottaa kirjontakehykseen

Kun kirjat pieniä kankaanpalasia tai kapeita kappaleita, esim. nauhoja, joita ei voida pingottaa kirjontakehykseen, pingota tukimateriaali kehykseen pohjakankaaksi. Suosittelemme tukikankaan käyttöä kaikkeen kirjintaan.

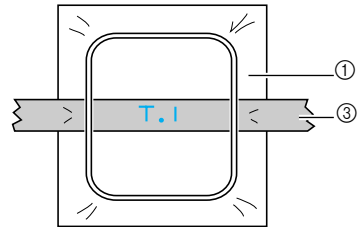
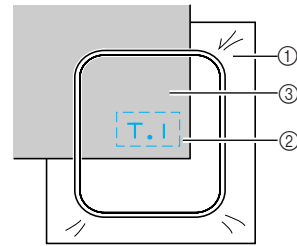
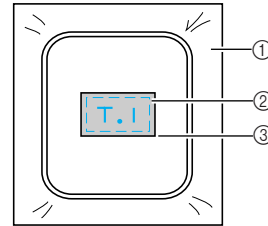

- ① Tukimateriaali
- ② Harsinta tai liimasuihke
- ③ Kangas

Kun kirjonta on valmis, irrota tukimateriaali varovasti.

Kirjontakehyksen kiinnitys

Tässä osassa kerrotaan, miten kirjontakehys kiinnitetään kirjontavarteen.

Kirjontakehyksen kiinnitys

- 1** Puolaa kirjontaan tarkoitettua alalankaa ja aseta puola puolakoteloon.

- Katso lisätietoja kohdasta "Puolaus/Puolan asettaminen paikoilleen" (sivu 22).

- 2** Nosta paininjalan nostin.

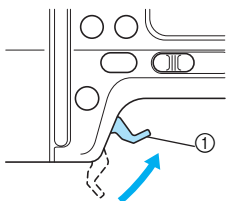

① Paininjalan nostin

- 3** Nosta neula painamalla **+** (Neula-asennon painiketta) kerran tai kahdesti.

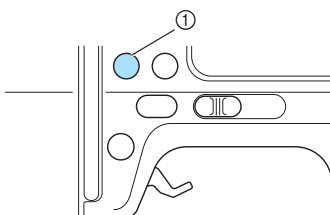

① Neula-asennon painike

- 4** Vie kirjontakehys paininjalan alta nostamalla samalla paininjalkaa mahdollisimman ylös.

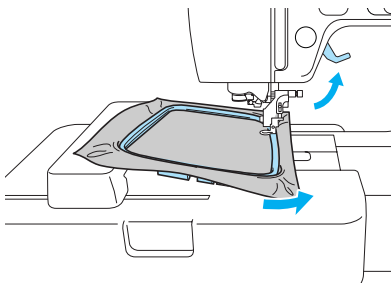

! MUISTUTUS

- Älä kosketa aloitus-/pysäytyspainiketta, neula-asennon painiketta tai taakseompelun/vahvistuspistojen painiketta. Jos painat jotakin painiketta vahingossa, kone aloittaa ompelun ja neula voi lävistää sormesi tai katketa.

- 5** Paina kirjontakehyksen ohjain huolellisesti kirjontavarresta olevaan kehysten pidikkeeseen päältä päin.

Aseta kirjontakehyksen ohjaimen nastat ja kirjontavarresta olevan kehysten pidikkeeseen urat kohdakkain ja paina kunnes ohjain naksauttaa paikalleen.

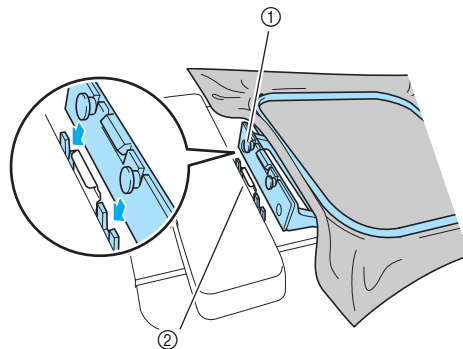

- ① Kirjontakehyksen ohjaimen nastat
② Kirjontavarren kehysten pidikkeeseen urat

► Kirjontakehys on nyt asennettu paikoilleen.

! Vinkki

- Varmista, että molemmat nastat ovat paikoillaan. Jos vain toinen nasta on paikoillaan, kirjontakuvio saattaa epäonnistua.

! MUISTUTUS

- Aseta kirjontakehys oikein kirjontakehyksen pidikkeeseen. Muuten paininjalka saattaa osua kirjontakehykseen ja aiheuttaa henkilövahingon.

Kirjontakehyksen irrottaminen

Varmista, että ompelukone on täysin pysähtynyt ja noudata sitten alla olevia ohjeita.

1 Nosta paininjalan nostin.

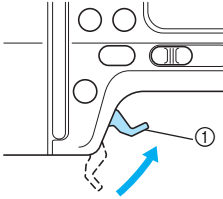

① Paininjalan nostin

2 Nosta neula painamalla (+) (Neula-asennon painiketta) kerran tai kahdesti.

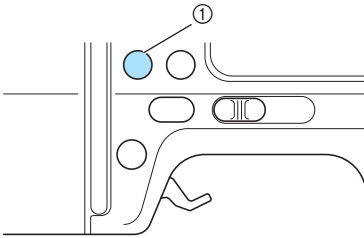

① Neula-asennon painike

3 Paina kuvassa näkyvää kirjontakehyksen pidikkeen vapautinta vasemmalle ja nosta kirjontakehystä.

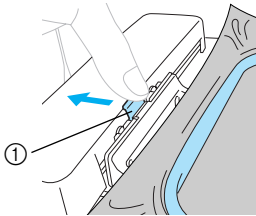

① Vapauta kehys painamalla tästä.

► Kirjontakehys irtoaa kirjontakehyksen pidikkeestä.

4 Vie kirjontakehys paininjalan alta nostamalla samalla paininjalkaa mahdollisimman ylös.

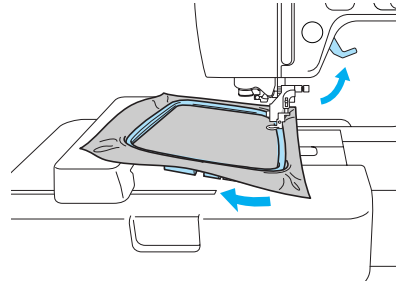

5 Irrota kirjontakehys.

! MUISTUTUS

- Älä kosketa aloitus-/pysäytyspainiketta, neula-asennon painiketta tai taakseompelun/vahvistuspistojen painiketta. Jos painat jotakin painiketta vahingossa, kone aloittaa ompelun ja neula voi lävistää sormesi tai katketa.

Kirjottavan kuvion valinta

Tässä osassa tarkastellaan erityyppisiä kirjontakuvioita ja kuvion valintaan liittyviä tekijöitä.

Tekijänsuoja

Ompelukoneeseen ja kirjontakorteille tallennetut kuvat on tarkoitettu ainoastaan yksityiseen käyttöön. Tekijänoikeuden alaisten kuvioiden käyttö julkisiin tai kaupallisiin tarkoituksiin on tekijänoikeuslain vastaista ja ankarasti kiellettyä.

Kirjontakuviotyypit

Valittavana ovat seuraavat kirjontakuviotyypit.

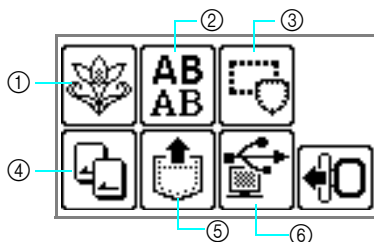









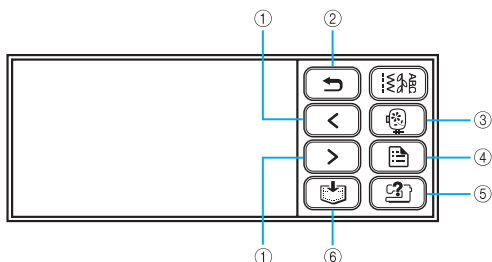

- ① **Kirjontakuviot**
Kuvioita on yhteensä 70. Kuviot kirjotaan vaihtamalla ylälankaa näytön ohjeiden mukaisesti. Katso lisätietoja kohdasta "Kirjontakuvion valinta" (sivu 155).
- ② **Aakkosnumeeriset kirjainmerkkikuvioit**
Kirjasintyyplejä on 6, joissa on suuraakkoset/pienaakkoset/numerot/symbolit/eurooppalaiset kirjainmerkit. Katso lisätietoja kohdasta "Aakkosnumeeristen merkkien valinta" (sivu 154).
- ③ **Kehyskuvioit**
10 eri kehysmuotoa, esim. neliöt ja ympyrät, jotka voidaan yhdistää 12 eri ommeltyyppiin. Katso lisätietoja kohdasta "Kehyskuvion valitseminen" (sivu 155).
- ④ **Kirjontakortti**
Paina valitessasi kuvioita kirjontakortilta. Katso lisätietoja kohdasta "Kirjontakortin käyttö" (sivu 156).
- ⑤ **Koneen muistiin tallennetut kuvioit**
Paina palauttaessasi kuvioita koneen muistista. Katso lisätietoja kohdasta "Kuvioiden tallentaminen" (sivu 169).
- ⑥ **Tietokoneelta haettavat kuvioit**
Tietokoneelta haettuja kuvioita voi kirjoa. Katso lisätietoja kohdasta "Kirjontakuvioiden hakeminen tietokoneelta" (sivu 170).

Nestekidenäytön (LCD) käyttö





LCD-näyttöä käytetään näyttöpaneelin valintapainikkeilla. Alla selitetään painikkeiden käyttö kirjonnassa.

■ Valintapainikkeet



- ①   Kun koneella on kuvioita, jotka eivät näy näytössä (kun näytössä näkyy  tai ) , näyttöön saadaan näillä painikkeilla edelliset/seuraavat kuvat.
- ②  Palaa edelliseen näyttöön.
- ③  Palaa tyypin valintanäyttöön. Valittu kuvio peruuntuu.
- ④  Tällä painikkeella voit vaihtaa kieltä tai langan värin näyttöä tai muita perusasetuksia.
- ⑤  Tällä painikkeella voit saada ohjeita kirjontayksikön kiinnittämisestä, kirjontakehyksen kiinnittämisestä, jne.
- ⑥  Tällä painikkeella tallennat kirjontakuvat ja aakkosnumeeriset kirjainyhdistelmät koneen muistiin.

□ Perusasetusnäytön kirjontaan liittyvät painikkeet

Paina  (perusasetuspainiketta) ja sitten  (seuraava sivu -painiketta). Valitse sitten aihe painamalla  .

VÄRI: Värin nimi

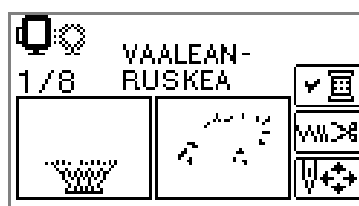
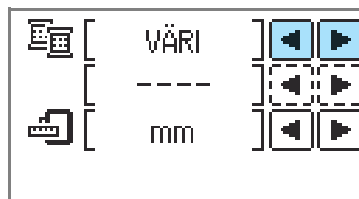

AIKA: Kirjontaan kuluva aika

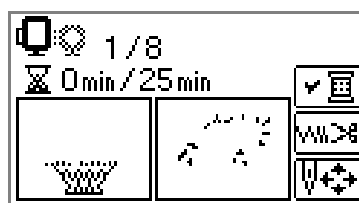
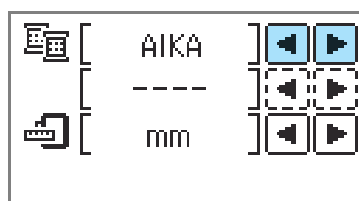

NEULAN LASKURI: Neulan kulloinkin kirjaileman piston järjestysnumero

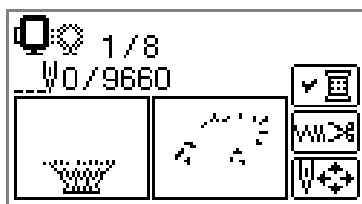

#123: Langan värinumero

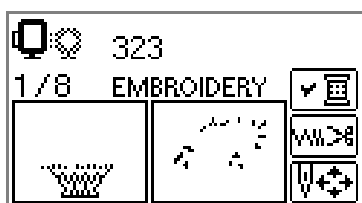
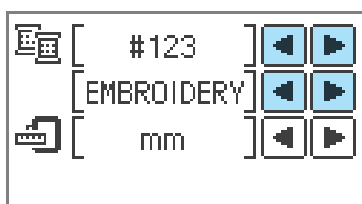

Valitse seuraavista langan värinumeroarjoista (Yläpuolella näkyvä näyttö on esimerkki valinnasta EMBROIDERY -LANKA#.).

- EMBROIDERY-LANKA#
- COUNTRY-LANKA#
- MADEIRA POLY -LANKA#
- MADEIRA VISKOOSI -LANKA#
- SULKY -LANKA#
- ROBISON-ANTON POLY -LANKA#

NÄYTTÖYKSIKKÖ

Näytössä näkyvän mittayksikön voi valita. [mm/ tuumat]

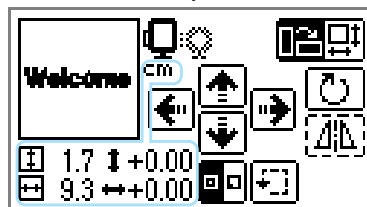
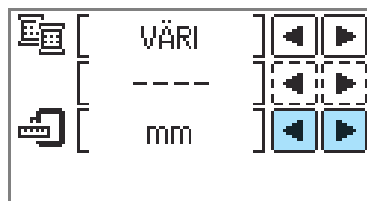

■ Nestekidenäytön painikkeet

Esimerkki: Aakkosnumeeristen merkkien valinta



Kun haluamasi kirjaimeryhdistelmä on valittu, paina tätä painiketta ja juokseta sitten näyttöä -painikkeilla. Voit tarkistaa esim. valitun kirjainyhdistelmän oikeinkirjoituksen sekä kuvion värit.





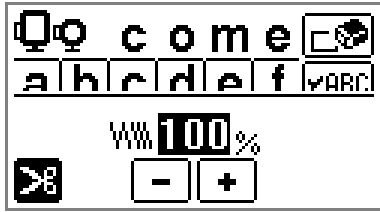

Muuta langan asetuksia painamalla tätä painiketta.



Valitse tai peruuta ohjelmoitu langankatkaisu tätä painiketta painamalla.



Muuta pistotiheyttä painamalla  tai  (vain aakkosnumeeriset merkit ja kehyskuviot).



Muuta kuvion asetuksia painamalla tätä painiketta.

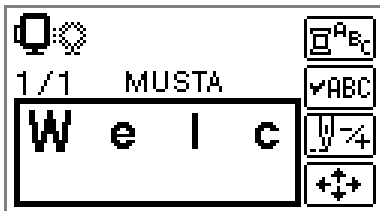

Tätä painiketta painamalla voit vaihtaa värin kirjainten välillä kirjaimia kirjoittaessa. Koska ompelukone pysähtyy kunkin kirjaimen lopussa, voit vaihtaa ylälangan joka kirjaimen jälkeen. Moniväriä valinta peruutetaan painamalla tätä painiketta uudelleen.

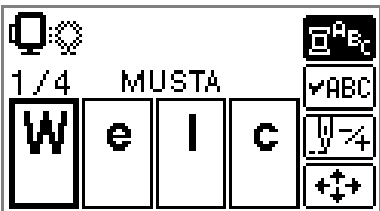

Neula siirtyy kuviossa yhden värin tai yhden piston kerrallaan (jos painiketta painetaan jatkuvasti, 9 – 30 pistoa kerrallaan) ja muuttaa kirjoituksen aloituskohdan. Toimintoa käytetään silloin, kun tiettyä väriä ei haluta ommella tai kun ompelukoneen virta on katkaistu kesken ompelutoiminnon ja koneeseen kytketään uudelleen virta.



Yksi väri takaisin



Yksi väri eteenpäin



Yksi pisto taaksepäin



Yksi pisto eteenpäin

- Katso lisätietoja kohdasta "Uudelleenompelu" (sivu 165).



Kuvion paikkaa kirjontakehyksen sisällä voidaan tarkistaa ja sen kokoa ja suuntaa muuttaa. Katso lisätietoja kohdasta "Asettelun ja koon muuttaminen" (sivu 161).

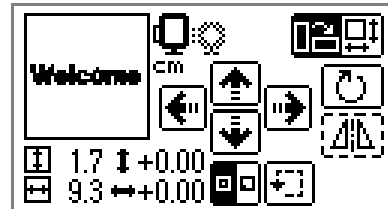



Huomaa

- Pisteviivalla ympäröityjä (esim. ) painikkeita ei voi käyttää.

Esimerkki: Kirjontakuvion valinta



Tarkista käytettävät langan värit ja niiden järjestys painamalla tätä painiketta. Vaihda näyttöä painamalla  .



Aakkosnumeeristen merkkien valinta

Valitse kirjottavat kirjaimet.



Huomaa

- Jos näytössä näkyy teksti "ABC", merkkejä ei voi enää lisätä.
- Eilaisia tekstityylejä (sans serif ja serif, jne.) ei voi yhdistellä toisiinsa.

1

Valitse aakkosnumeeriset merkit.

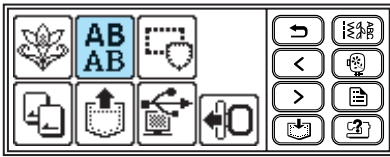

2

Valitse kirjasintyyli.

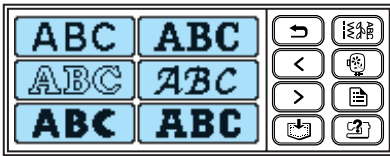

3

Syötä kirjainmerkit.



Huomaa

- Jos painat kirjainmerkkiä vahingossa, paina .
- Syötä väli painamalla "_".

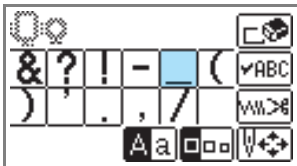

Esimerkki: Come on



Vaihtaa suur-/pinaakkosten välillä



Vaihtaa suuren/keskikokoisen/
pienen koon välillä

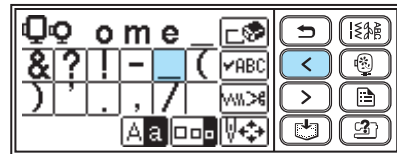
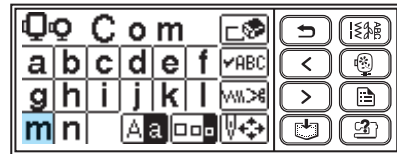
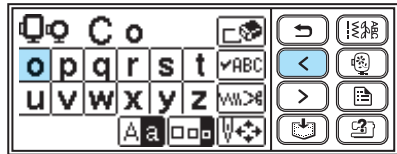

Huomaa

- Syötetyt kirjainyhdistelmän voi tallentaa myöhempää käyttöä varten. Katso lisätietoja kohdasta "Kuvioden tallentaminen" (sivu 169).

Kirjontakuvion valinta

Koneen muistiin on tallennettu 70 kirjontakuviota, esim.kukkia ja eläimiä.



70 Kirjontakuviota



Huomaa

- Katso pikaoppaan kohdasta "Kirjontakuvioiden väri vaihtotaulukko" esimerkkejä valmiista kuvioista ja niihin käytetyistä langoista.

1

Paina

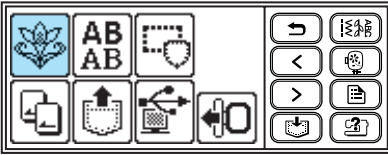

► Kuvion valintanäyttö ilmestyy näkyviin.

2

Valitse kuvio.

Vaihda näyttöä käyttämällä (Edellinen sivu -painiketta) ja (Seuraava sivu -painiketta).

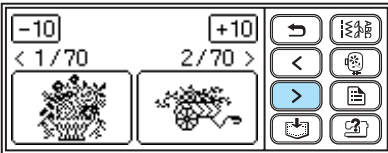

Kun painat -painiketta, kuvionäyttö siirtyy 10 kuviota taaksepäin/eteenpäin.

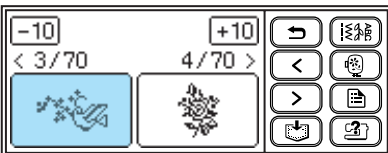
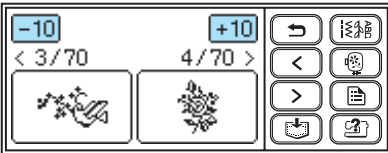

► Kun olet valinnut kuvion, voit kirjoa sen.



Kehyskuvion valitseminen

10 eri kehysmuotoa, esim. neliöt ja ympyrät, voidaan yhdistää 12 eri ommeltyyppiin.



Huomaa

- Katso pikaoppaan kohdasta "Kehyskuviot" esimerkkejä kehyskuvioiden muodoista ja ompeleista.

1

Paina

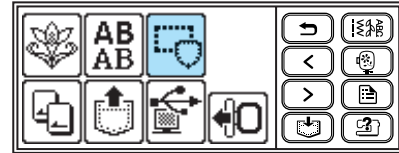

► Kehyskuvion valintanäyttö ilmestyy näkyviin.



2

Valitse kehyskuvio.

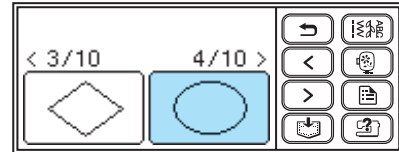
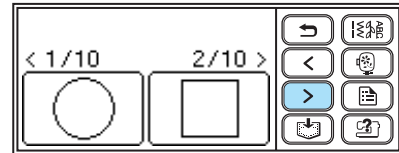
Vaihda näyttöä käyttämällä (Edellinen sivu -painiketta) ja (Seuraava sivu -painiketta) ja valitse 10 muodosta.



► Ompeleen valintanäyttö tulee näkyviin.

- 3 Valitse ommel.**
Vaihda näyttöä käyttämällä  (Edellinen sivu -painiketta) ja  (Seuraava sivu -painiketta) ja valitse 12 ompeleesta.

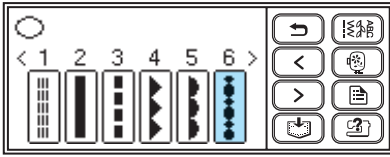

- Kun olet valinnut ompeleen, voit kirjoa kehyskuvion



Kirjontakortin käyttö

Jos käytät kirjontakorttia, voit kirjoa myös muita kuin ompelukoneeseen tallennettuja kuvioita. Saatavana on monia eri aiheisia kortteja.



Vinkki

- Katkaise aina koneesta virta ennen kirjontakortin asettamista ja poistamista.
- Työnnä kirjontakortti oikein päin kirjontakorttipaikkaan.
- Älä koskaan työnnä kirjontakorttipaikkaan muita kuin kirjontakortteja.
- Kun et käytä kirjontakortteja, säilytä niitä omissa säilytyskoteloissaan.
- Käytä ainoastaan tähän koneeseen tarkoitettuja kirjontakortteja. Muiden korttien käyttö voi aiheuttaa koneen toimintahäiriöitä.
- Ulkomailta ostetut kirjontakortit eivät välttämättä toimi koneessasi.

- 1 Katkaise koneesta virta.**

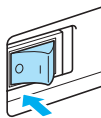

- 2 Työnnä kirjontakortti koneen oikeassa sivussa olevaan kirjontakorttipaikkaan.**
Aseta kortti siinä olevan nuolen suuntaisesti siten, että nuoli tulee sinuun päin.

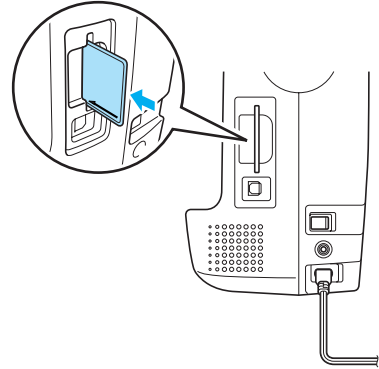

- 3 Kytke koneeseen virta.**

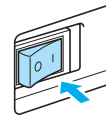

- 4 Paina näytön  -painiketta.**

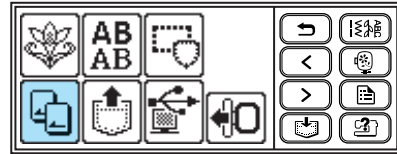

- Kortille tallennettujen kuvioiden valintanäyttö tulee näkyviin.

- 5 Valitse kuvio.**
Toiminto on sama kuin kohdassa "Kirjontakuvion valinta" (sivu 155).



Kirjonta

Kun olet suorittanut kaikki valmistelut, voit kokeilla kirjomista. Tässä osassa käsitellään kirjonnin ja applikoinnin eri vaiheita.

Kuvion kirjonta

Kirjontakuviot kirjaillaan vaihtamalla lankaa kunkin värin kirjailun jälkeen.

1 Ota näytössä ilmoitetun värinen kirjontalanka esille.

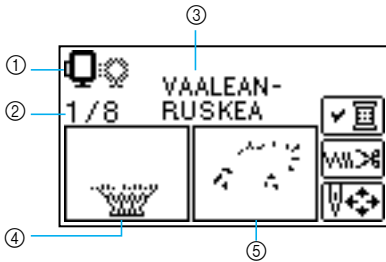

- 1 Kirjontaan sopivat kirjontakehyskoot
- 2 Nykyisen värin järjestysnumero/Kuvion värin kokonaismäärä
- 3 Nykyisen värin nimi
- 4 Nykyisellä värillä kirjottavat alueet
- 5 Seuraavalla värillä kirjottavat alueet

- Näytössä näkyvää lankojen värin näyttötapaa voidaan muuttaa. Paina  (perusasetuspainiketta) ja vaihda sitten asetus asetusnäytöllä. Lisätietoja löydät kohdasta "Nestekidenäytön (LCD) käyttö" (sivu 151).



■ Esimerkki: Valittuna on kirjontalangan värinumero



2 Aseta kirjontalanka paikalleen ja pujota lanka neulansilmään.

- Katso kohtaa "Ylälangan pujottaminen" (sivu 32).

Vinkki

- Varmista, että lasket paininjalan ennen langanpujottajan käyttöä.

3 Pujota lanka kirjontapaininjalan aukosta ja pidä sitä kevyesti vasemmalla kädellä.

Pidä lankaa hieman löysällä.

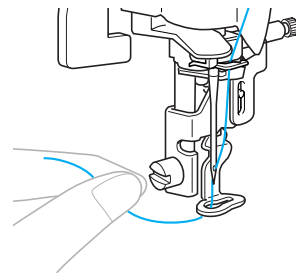

MUISTUTUS

- Jos lanka on liian kireällä, neula saattaa taipua tai katketa.
- Älä anna käsien tai esineiden osua kirjontavarteen ompelun aikana. Kuvio saattaa kohdistua väärin.

4 Laske paininjalan nostin.

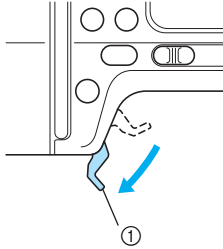

① Paininjalan nostin

5 Paina (Aloitus-/pysäytyspainiketta) kerran.

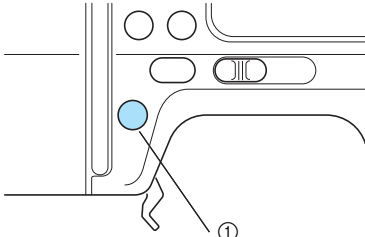

① Aloitus-/pysäytyspainike

MUISTUTUS

- Käytä valitsemasi kuvion kokoon parhaiten sopivaa kirjontakehystä. Muuten paininjalka saattaa osua kirjontakehykseen ja aiheuttaa henkilövahingon tai neulan katkeamisen.

6 Kun olet ommellut 5-6 pistoa, pysäytä kone painamalla (Aloitus-/pysäytyspainiketta).

7 Katkaise langanpää saksilla ompeleen aloituskohdasta.

Katkaise lanka ompeleen juuresta.

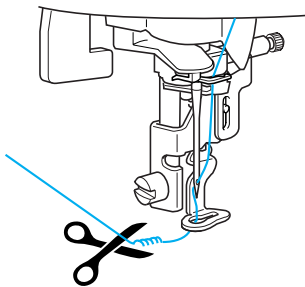

Vinkki

- Jos langanpää jätetään roikkumaan ompelun aloituskohtaan, se saattaa jäädä kirjottavan kuvion alle, jolloin sitä on vaikea katkaista kirjonnin lopussa. Katkaise siis lanka heti alussa.

8 Paina (Aloitus-/pysäytyspainiketta) uudelleen.

- ▶ Kirjonta käynnistyy jälleen.
- ▶ Ompelu loppuu automaattisesti vahvistuspistojen jälkeen kunkin värin päätöskohdassa. Lanka katkeaa automaattisesti, jos kone on asetettu katkaisemaan sen automaattisesti.

9 Aseta seuraavan värin kirjontalanka ja toista vaiheet - .

- ▶ Kun viimeinen väri on ommeltu, "Ompelu lopetettu." näkyy näytössä. Paina  ja näyttö palautuu alkuperäisnäytöksi.

10 Katkaise ylimääräiset langat.



Huomaa

- Katso lisätietoja automaattisen langankatkaisun asetuksesta kohdasta "Nestekidenäytön (LCD) käyttö" (sivu 153).

Applikointi

Ota esille pohjakangas ja applikoitava kangas. Paina



(perusasetuspainiketta) ja aseta langan värin näyttötavaksi VÄRI, niin saat näytölle tekstit "APPLIKOINTIMATERIAALI", "APPLIKOINNINSIJAINTI" ja "APPLIKOINTI".

1 Valitse applikointikuvio.

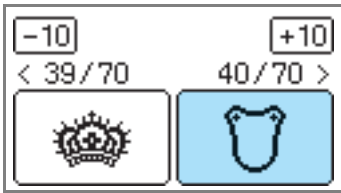

▶ "APPLIKOINTIMATERIAALI" näkyy näytössä.

2 Kiinnitä silittettävä tukimateriaali applikoitavan kangaspalan nurjalle puolelle ja pingota kangas kirjontakehykseen.



3 Laske paininjalan vipu ja paina (ALOITUS-/PYSÄYTYPAINIKETTA).

▶ Kone ompelee irtileikattavan applikointikuvion muodon ja pysähtyy.

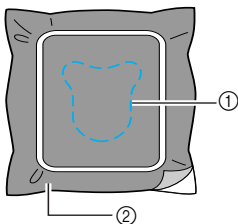

- ① Leikkausviiva
- ② Applikoitava kangaspala

▶ "APPLIKOINNINSIJAINTI" näkyy näytössä.



4 Irrota kangas kirjontakehyksestä ja leikkaa leikkausviivaa pitkin.

Leikkaa huolellisesti ommelta pitkin ja poista ylimääräiset langanpätkät.

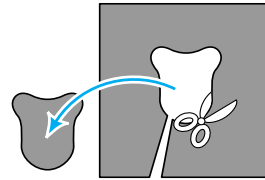

- Jos kuviota ei leikata tarkasti ommelta pitkin, työn lopputulos ei näytä siistiltä.

5 Pingota pohjakangas kirjontakehykseen.

6 Pujota applikointiin valittu lanka paikoilleen.

7 Laske paininjalan vipu ja paina (ALOITUS-/PYSÄYTYPAINIKETTA).



▶ Kone ompelee applikoinnin sijainnin ja pysähtyy. "APPLIKOINTI" näkyy näytössä.

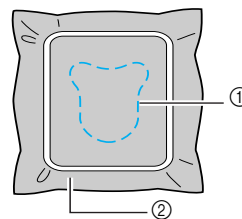

- ① Applikoinnin sijainti
- ② Pohjakangas

- 8 Levitä kangasliimaa tai suihkeliimaa ohuelti applikoitavan kuvion nurjalle puolelle ja kiinnitä se applikoinnin sijaintipaikkaan.

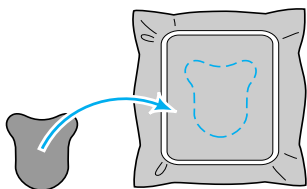

- 9 Laske paininjalan vipu ja paina (Aloitus-/pysäytyspainiketta).

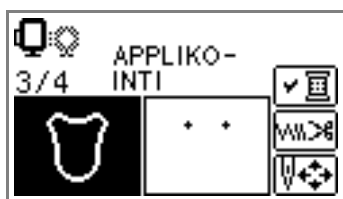

- Kone kiinnittää aplikoitavan kappaleen kirjaillemalla pohjakankaaseen ja pysähtyy.

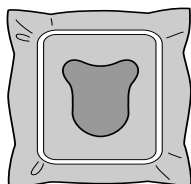

Huomaa

- Kun näytössä näkyy "APPLIKOINTIMATERIAALI", "APPLIKOINNINSIJAINTI" ja "APPLIKOINTI", siinä ei näy langan väriä. Käytä applikoitavaan kappaleeseen sopivaa väriä.

- 10 Noudata näytön ohjeita ja vaihda langan väriä tarvittaessa.

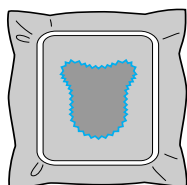

Kuvioiden muokkaus ja tallennus

Tässä osassa käsitellään tapoja muokata, säätää, siirtää kirjontapaikkaa ja tallentaa kuvia.

Asettelun ja koon muuttaminen

Kuvio asetetaan yleensä kirjontakehyksen keskelle. Kuvion sijoituspaikka voidaan tarkistaa ennen kirjonnin aloittamista ja kuvion paikkaa ja kokoa voidaan muuttaa.



Huomaa

- Pisteviivalla ympäröityjä (esim. ) painikkeita ei voi käyttää.

1 Kun olet valinnut kirjontakuvion, paina .

- ▶ Ompelunäyttö tulee näkyviin.



2 Paina .



- ▶ Asettelunäyttö tulee näkyviin.

3 Tarkista asettelu ja säädä tarpeen mukaan.

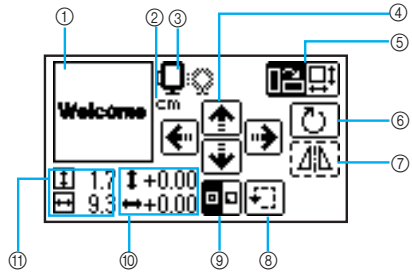

- 1 Asettelu kehyksen sisällä
- 2 Näytön mittayksikkö (cm / tuumaa)
- 3 Käytettävissä olevat kirjontakehykset
- 4 Kuvion siirtämiseen käytettävät painikkeet
- 5 Kokopainike/Asettelupainike
- 6 Pyörityspainike
- 7 Peilikuva vaakatasossa -painike
- 8 Kokeilupainike
- 9 Aloituskohta-painike
- 10 Etäisyys keskikohdasta
- 11 Kirjontakuvion koko



Kirjontakehyksen koko

Soveltuvan kirjontakehyksen koko näkyy näytössä. Jos pienempi merkki näkyy näytössä harmaana, kirjontakehystä (pieni) ei voi käyttää. Nämä kuvakkeet vilkkuvat, jos kuvion kokoa on muutettu, asetelua muutettu tai suositellun kokoinen kirjontakehyks on vaihdettu.

! MUISTUTUS

- Käytä valitsemasi kuvion kokoon parhaiten sopivaa kirjontakehystä. Muuten paininjalca saattaa osua kirjontakehykseen ja aiheuttaa henkilövahingon tai neulan katkeamisen.

**Kokopainike**

Suurentaa/pienentää kuvion kokoa. Palaa edelliseen näyttöön painamalla

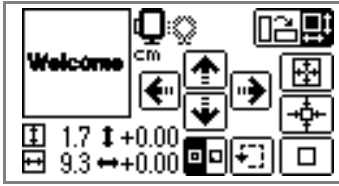

Pienentää kokoa



Palauttaa alkuperäisen koon Jos kuviota on siirretty nuoli-painikkeilla, kutio siirtyy alkuperäiseen sijaintiin.



Suurentaa kokoa

**Kuvion siirtopainikkeet**

Siirtää kirjontapaikkaa ylös, alas, vasemmalle ja oikealle.

**Huomaa**

- Jos muutat kuvion kokoa tai käännät sen peilikuvaksi, siirretty kuvio siirtyy takaisin alkuperäiseen sijaintiinsa. Käytä kuvion siirtopainikkeita vasta sen jälkeen kun olet muuttanut kuvion kokoa tai kääntänyt sen peilikuvaksi.
- Muokatut tai säädetyt kirjontakuviot voi tallentaa ompelukoneen muistiin. Katso lisätietoja kohdasta "Kuvioiden tallentaminen" (sivu 169).

**Asettelupainike**

Siirry pyöritysnäyttöön painamalla tätä painiketta.

**Pyörityspainike**

Kääntää kuviota 1 astetta, 10 astetta tai 90 astetta kerralla.

Paina (Takaisin-painiketta) palataksesi edelliseen näyttöön.

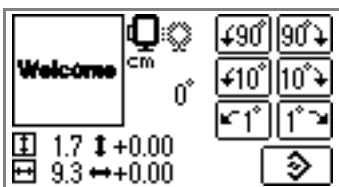

Kääntää kuviota 90 astetta vasemmalle



Kääntää kuviota 90 astetta oikealle



Kääntää kuviota 10 astetta vasemmalle



Kääntää kuviota 10 astetta oikealle



Kääntää kuviota 1 astetta vasemmalle



Kääntää kuviota 1 astetta oikealle



Palauttaa kuvion alkuperäiseen sijaintiinsa

**Huomaa**

- Jos kuvio on suurempi kuin 10 cm (4 tuumaa) x 10 cm (4 tuumaa), kuviota ei ehkä voi pyörittää.

**Vaakasuora peilikuva -painike**

Kääntää kuvion peilikuvaksi vasemmalle tai oikealle.

**Huomaa**

- Peilikuvaksi kääntäminen on mahdollista vain kirjontakuviolla tai kehyskuviolla.

**Ompelun aloituskohta -painike**

Vaihtaa ompelun aloituskohtaa kuvion keskikohdan ja vasemman alakulman välillä.

- Palaa edelliseen näyttöön painamalla tätä painiketta.

**Kokeilupainike**

Siirtää kehystä kuvion sijainnin tarkistamiseksi.

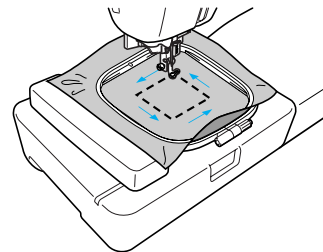



MUISTUTUS

- Älä koskaan laske neulaa alas kirjontakehyksen liikkessa. Neula voi taipua tai katketa.
- Kun olet muokannut kuviota, tarkista näytöstä käytettävissä olevat kirjontakehykset ja käytä sopivaa kehystä. Jos käytät muuta kuin näytön osoittamaa kehystä, paininjalka saattaa osua kehykseen ja aiheuttaa mahdollisesti henkilövahingon.

4 Palaa edelliseen näyttöön painamalla (Takaisin-painiketta).

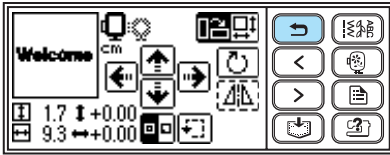

Huomaa

- Kun koneesta katkaistaan virta, asettelu palautuu alkuperäisasetuksiinsa.
- Voit tarkistaa kuvion koon ja etäisyyden keskikohdasta kirjonnin aloittamisen jälkeenkin painamalla .
- Muokatut tai säädetyt kirjontakuviot voi tallentaa ompelukoneen muistiin. Katso lisätietoja kohdasta "Kuvioiden tallentaminen" (sivu 169).

Langan kireyden säätö

Jos kirjonta epäonnistuu, sitä on vaikea purkaa kangasta vahingoittamatta. Kokeile kuviota ylimääräiselle kankaanpalalle ennen kirjonnin aloittamista ja tarkista langan kireys jne.

Ylälangan kireyttä muutetaan langan kireyden säätimellä.

Konekirjontaa tehtäessä säätimen asennon tulisi olla välillä 2 - 6.

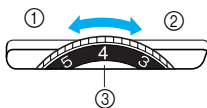

- ① Löysä (vähennä langan kireyttä)
- ② Kireä (lisää langan kireyttä)
- ③ Ylälangan kireyden säädin



Huomaa

- Jos pistot näyttävät löysiltä, käännä säädintä yhden pykälän verran kireämmäksi ja ompele uudelleen.

■ Oikea langan kireys

Langan kireys on sopiva, kun ylälanka näkyy juuri ja juuri kankaan nurjalla puolella.



- ① Kankaan oikea puoli
- ② Kankaan nurja puoli

■ Ylälanka on liian kireällä

Alalanka näkyy kankaan oikealla puolella. Löysytä tässä tapauksessa ylälankaa.



- ① Kankaan oikea puoli
- ② Kankaan nurja puoli

■ Ylälanka on liian löysällä

Ylälanka jää löysälle. Kiristä tässä tapauksessa ylälankaa.



- ① Kankaan oikea puoli
- ② Kankaan nurja puoli



Vinkki

- Jos ylälankaa ei ole pujotettu oikein tai jos puolaa ei ole asetettu oikein, on ehkä mahdotonta asettaa ylälangan kireyttä oikein. Jos langan kireyden säätäminen ei onnistu, pujota ylälanka uudelleen ja aseta puola oikein paikalleen.
- Jos kireyden säädin on asetettu erittäin pieneen numeroon, kone saattaa pysähtyä kesken ompelun. Tämä ei ole merkki viasta. Lisää vain kireyttä hieman ja jatka ompelua.



Tekstien yhdistäminen

Jos kirjainyhdistelmä on liian pitkä sopiakseen kirjontakehykseen, noudata seuraavia ohjeita.

Esimerkki: Kirjainsarjojen "ABC" ja "DEF" yhdistäminen

1 Syötä "ABC" ja paina .



2 Paina  ottaaksesi automaattisen langankatkaisun () pois käytöstä.



3 Paina  (Takaisin-painiketta).



4 Paina .



5 Paina .

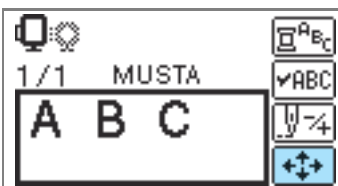

6 Paina  vaihtaaksesi asetukseen .

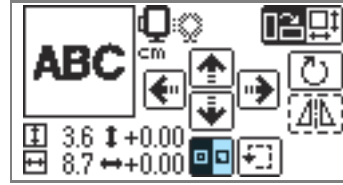

► Ompelun aloituskohta on siirretty kuvion vasempaan alakulmaan.

7 Laske paininjalka ja aloita sitten kirjonta painamalla  (Aloitus-/lopetuskytkintä).

8 Kun kirjonta on lopetettu, katkaise lanka, mutta jätä langanpää tavallista pidemmäksi. Aseta sitten kangas uudelleen kirjontakehykseen, kohtaan johon kirjailet kirjainsarjan "DEF".

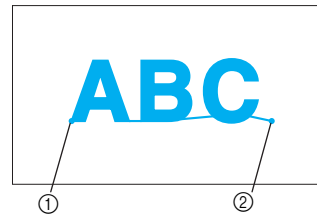

① Kirjonnän aloituskohta
② Kirjonnän lopetuskohta

9 Syötä "DEF" ja paina .



10 Paina .



11 Paina  vaihtaaksesi asetukseen .

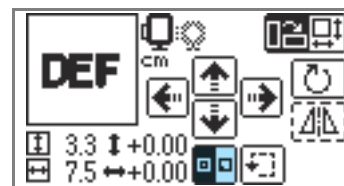

► Ompelun aloituskohta on siirretty kuvion vasempaan alakulmaan.

- 12 Siirrä neula kirjainsarjan "ABC" lopetuskohtaan käyttämällä  (Kuvion siirto - painikkeita).

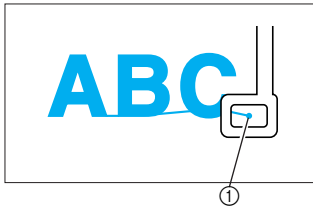

① Kirjonnan lopetuskohta

- 13 Laske paininjalka ja paina sitten  (Aloitus-/pysäytyspainiketta) kirjainsarjan "DEF" kirjomiseksi.



- 14 Katkaise lanka, kun olet lopettanut kirjonnan.

Uudelleenompelu

Jos olet ommellut vahingossa väärällä ylälangalla, voit ommella uudelleen sen päälle oikealla värillä.



- 1 Pysäytä ompelukone painamalla  (Aloitus-/pysäytyspainiketta).

- 2 Paina .



- 3 Paina .



- 4 Palaa virheellisen värin aloituskohtaan painamalla  (Yksi väri takaisin). Siirry edelliseen väriin painamalla  vielä kerran.

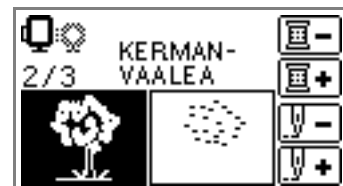

- 5 Vaihda koneen ylälangaksi oikeanvärinen lanka.

- 6 Jatka kirjailua painamalla  (Aloitus-/pysäytyspainiketta).

Lanka loppuu kesken kuvion

Jos ylä- tai alalanka loppuu kesken kirjailun, ompelukone pysähtyy. Siirrä neulaa taaksepäin noin 10 pistoa ja aloita ompelu uudelleen.



Huomaa

- Jos alalanka loppuu, katkaise ylälanka ja irrota kirjontakehys ennen uuden alalangan asettamista.

1 Aseta ylälanka tai alalanka.

2 Paina .

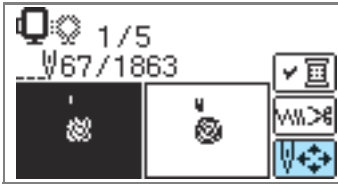



Huomaa

- Jos neulalaskuri ei näy näytössä, tuo neulalaskuri näyttöön. Lisätietoja löydät kohdasta "Keskeytys kirjonnin aikana" (sivu 166).

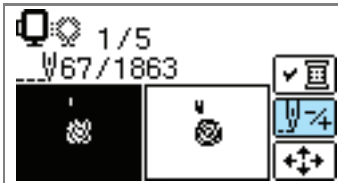
3 Paina .



4 Siirrä neulaa taaksepäin noin 10 pistoa verran painamalla  (Yksi pisto taakse).

 (Yksi pisto eteen) suurentaa piston järjestysnumeroa.



5 Aloita kirjonta uudelleen.



Keskeytys kirjonnin aikana

Jos kirjonta keskeytyy ennen kuin kuvio on valmis, tarkista neulan laskurin numero ja kuvion asettelu ennen kuin katkaiset virran ompelukoneesta.







Huomaa

- Kun koneesta katkaistaan virta, kuvion koko ja asettelu palautuvat alkuperäisasetuksiinsa. Jos olet muuttanut asettelua, sinun täytyy asettaa se uudelleen.

1 Pysäytä ompelukone painamalla  (Aloitus-/pysäytyspainiketta).

2 Tarkista näytöllä oleva neulan laskurin numero ja kirjoita se muistiin.



Jos neulan laskuri ei näy näytössä, paina  (Perusasetuspainiketta), ja tuo sitten seuraava näyttö esiin   -painikkeilla. Palaa edelliseen näyttöön painamalla .



3 Paina  (Kirjontapainiketta).



► Näyttöön ilmestyy vahvistusviesti.

4 Paina **OK**.

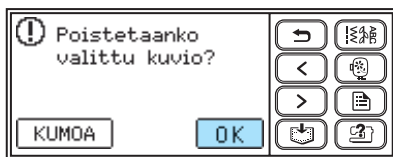

▶ Valittu kuvio poistetaan ja näkyviin tulee alkuperäinen kirjontanäyttö.

5 Katkaise koneesta virta.

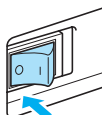

Vinkki

- Irrota kirjontayksikkö aina, kun siirrät ompelukonetta.

6 Käynnistä ompelukone ja valitse kuvio.



Huomaa

- Jos muutit kirjonnän kokoa ja/tai asettelua ennen virran katkaisemista koneesta, tee samat asetusmuutokset uudelleen ennen kirjonnän aloittamista. Lisätietoja löydät kohdasta "Asettelun ja koon muuttaminen" (sivu 161).

7 Paina **↕**.



8 Paina **↕**.



9 Paina **↕+** (Yksi väri eteen) kunnes olet siirtynyt seuraavaksi kirjottavan värin alkuun.



10 Suurena neulalaskurin lukua painamalla **↕+** (Yksi pisto eteen).

Jos **↕+**-painiketta painetaan yhtäjaksoisesti, se siirtyy eteenpäin 1 → 9 → 30 pistoa.



Siirry eteenpäin pistonumeroon, joka on noin 10 pistoa pienempi kuin kohdassa **e** muistiin kirjoitettu pistojen lukumäärä.



11 Aloita kirjonta uudelleen.

Muistitoiminnon käyttö

Kirjontatiedostojen turvallinen käsittely

Noudata seuraavia turvaohjeita käyttäessäsi muita kuin tällä koneella luotuja ja siihen tallennettuja kirjontatiedostoja.



MUISTUTUS

● Jos käytät muita kun koneen mukana toimitettuja alkuperäisiä kirjontamalleja, lanka tai neula saattaa katketa, jos pistot ovat liian tiheässä tai jos ompeleita tulee päällekkäin enemmän kuin kolme. Muokkaa silloin kirjontatiedostoa Brotherin kirjontakuvioiden suunnitteluohjelmalla.

■ Käytettävissä olevat kirjontatiedostotyypit

- Tässä koneessa voidaan käyttää vain .pes- ja .dst-päätteisiä kirjontatiedostoja. Jos kirjontakuvio on tallennettu muulla kuin Brotherin kirjontakuvioiden suunnitteluohjelmalla tai ompelukoneella, se voi aiheuttaa ompelukoneessa toimintahäiriöitä.

■ Käytettävissä olevien tietokoneiden ja käyttöjärjestelmien tekniset tiedot

- Yhteensopivat mallit:
IBM PC jossa USB-portti vakiona
IBM PC-yhteensopiva tietokone, jossa USB-portti vakiona
- Yhteensopivat käyttöjärjestelmät:
Microsoft Windows Me/2000/XP/Vista
(Windows 98SE tarvitsee ajurin. Lataa ajuri web-sivuiltamme (<http://solutions.brother.com>).)

■ Tietokoneen käyttö kirjontakuvioiden luomiseen ja tallennukseen ja siihen liittyvät turvatoimet

- Jos kone ei tunnista kirjontatiedoston nimeä, koska nimessä on esimerkiksi erikoismerkkejä, tiedosto ei ilmesty näyttöön. Muuta tällaisessa tapauksessa tiedoston nimeä. Suosittelemme, että käytät aakkosten 26 kirjainta (suur- ja pienaakkosia), numeroita 0–9 ja viivoja "-" ja "_".
- Jos .pes-tiedostoon tallennettu pistojen määrä, värien määrä tai yhdistettyjen kuvioiden määrä ylittää niille annetut rajat, tiedosto ei ilmesty näyttöön. Muokkaa kuviota Brotherin kirjontakuvioiden suunnitteluohjelman avulla niin, että se pysyy annettujen rajojen sisällä.
- Älä luo kansioita tietokoneen siirrettävälle levyille. Jos kirjontatiedot tallennetaan kansioon "Siirrettävä levy", kone ei voi hakea näitä kirjontatiedostoja.
- Kone pystyy käsittelemään kirjontatiedostoja, vaikka kirjontayksikkö ei olisikaan kiinni koneessa.

■ Tajima (.dst) -kirjontatiedostot

- .dst-tiedostot näkyvät kuviolistan näytössä tiedostojen niminä (itse kuva ei tule näkyviin). Näyttöön ilmestyy vain tiedoston nimen kahdeksan ensimmäistä kirjainta.
- Koska Tajima (.dst) -tiedostoissa ei määritellä tiettyjä lankojen värejä, ne näytetään koneessa olevilla lankojen oletusväreillä. Tarkista värit esikatselusta ja muuta niitä tarpeen mukaan.

■ Tavaramerkit

- IBM on International Business Machines Corporationin rekisteröity tavaramerkki.
- Microsoft ja Windows ovat Microsoft Corporationin tavaramerkkejä tai rekisteröityjä tavaramerkkejä.

Jokaisella yrityksellä, jonka ohjelma on mainittu tässä oppaassa, on omistusoikeuden alaisia ohjelmiaan koskeva ohjelmistolisenssipöytäkirja.

Kaikki muut tässä oppaassa mainitut merkit ja tuotenimet ovat yritystensä rekisteröityjä tavaramerkkejä. Selityksiä merkeille kuten ® ja ™ ei kuitenkaan tarkasti kuvata tekstissä.

Kuvioiden tallentaminen

Voit tallentaa itse muokkaamasi kirjontakuviot ja aakkosnumeeriset merkit ompelukoneen muistiin. Koska tallennetut kuviot eivät pyyhkiydy pois kun ompelukoneen virta katkaistaan, voit aina hakea ne kirjontaa varten. Tämä on kätevää esim. tallennettaessa nimiä tms. Voit tallentaa enintään 12 kuviota tai 512KB dataa.

■ Kuvion tallentaminen

- 1 Kun olet valinnut tallennettavan kuvion, paina  (Muistipainiketta).



- ▶ "  " näkyy näytössä tallennuksen aikana. Kun kuvio on tallennettu, alkuperäinen näyttö tulee jälleen näkyviin.



Vinkki



- Älä kytke ompelukonetta pois päältä tallennuksen aikana, muuten kuviotiedot saatetaan menettää.

■ Kuvion palauttaminen

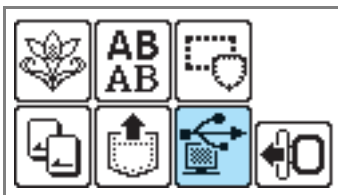
- 1 Paina  (Palautuspainiketta).



- ▶ Tallennetut kuviot näkyvät näytössä.

- 2 Valitse kuvio, jonka haluat palauttaa. Vaihda näyttöjä käyttämällä  (Edellinen sivu -painiketta) ja  (Seuraava sivu -painiketta).

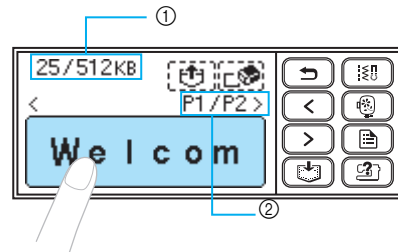

- ① Käytetyn muistin kokonaismäärä/Muistitilan kokonaismäärä
- ② Näytössä olevan sivun numero sivujen kokonaismäärästä

- ▶ Valittu kuvio näkyy negatiivisella korostuksella.

- 3 Paina . Jos haluat poistaa tallennetun kuvion, paina .



- ▶ Tallennettu kuvio palautetaan.
- ▶ Ompelunäyttö tulee näkyviin ja voit kirjoa palautetun kuvion.



Kirjontakuvioiden hakeminen tietokoneelta

- 1 Liitä USB-kaapelin liittimet tietokoneen ja koneen USB-porttien liittimiin.

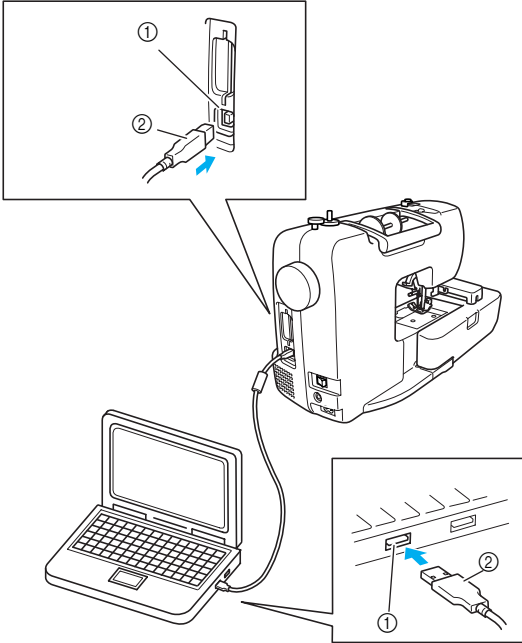

- ① Tietokoneen USB-portin liittämä
② USB-kaapeli



Huomaa

- USB-kaapeli voidaan kytkeä tietokoneen ja ompelukoneen USB-porttien liittäntöihin, olipa koneisiin kytketty virta tai ei.
- Kirjontakuviot voidaan palauttaa oli kirjontayksikkö kiinnitettyä koneeseen tai ei.

- 2 Siirrettävän levyn kuvake ilmestyy tietokoneen Oma tietokone -kansioon.

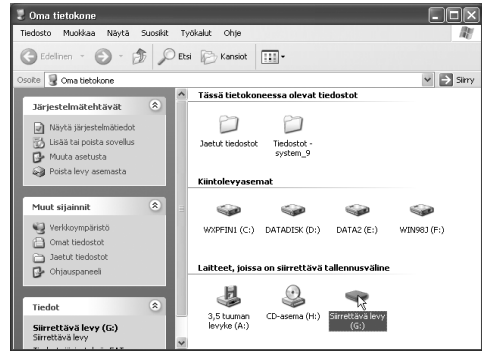

- 3 Kopioi kuviotiedosto siirrettävälle levylle.

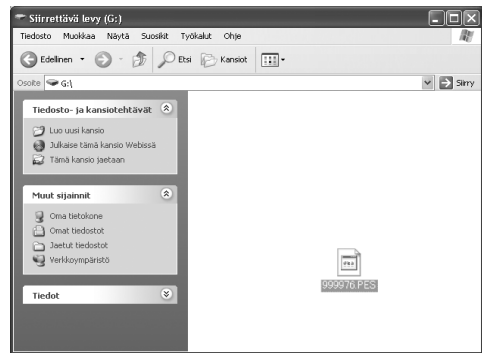

- Siirrettävällä levyllä oleva kuviotiedosto kopioituu väliaikaisesti ompelukoneelle.

Vinkki

- Älä irrota USB-kaapelia tietojen hakemisen aikana.
- Älä luo kansioita siirrettävälle levylle. Koska kansioita ei näy, kansioissa olevaa kuviotiedostoa ei voi hakea.
- Älä hae tai poista tietoja siirrettävältä levytä silloin, kun kone ompelee.

- 4 Paina .

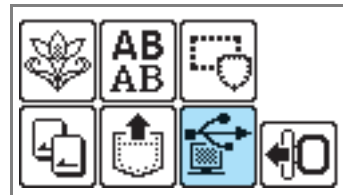

- Siirrettävälle levylle kopioidut kuviot näkyvät näytössä.

5 Valitse kuvio, jonka haluat hakea.

Vaihda näyttöjä käyttämällä  (Edellinen sivu -painiketta) ja  (Seuraava sivu -painiketta).

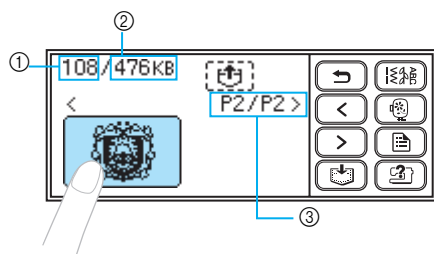

- ① Käytetyn muistin kokonaismäärä
- ② Muistin kokonaismäärä
- ③ Näytössä olevan sivun numero sivujen kokonaismäärästä

▶ Valittu kuvio näkyy negatiivisella korostuksella.

6 Paina .



- ▶ Tietokoneelle tallennettu kuvio haetaan.
- ▶ Kirjontanäyttö tulee näkyviin ja voit kirjoa haetun kuvion.

7 Säädä kuviota haluamallasi tavalla ja aloita kirjonta.



Vinkki

- Jos siirrettävälle levyille on kopioitu yli 13 kuviota, ne eivät ilmesty koneen näyttöön. Kun viesti "0  X" tulee näkyviin, poista kuvioita "siirrettävältä levyiltä" niin että se sisältää enintään 12 kuviota. Sulje virheviesti, toista prosessi vaiheesta 4 alkaen ja hae sitten kuvio painamalla .
- Jos siirrettävälle levyille kopioituja kuvioita ei tallenneta ompelukoneen muistiin, niiden tiedot häviävät, kun ompelukoneesta katkaistaan virta. Jotta voisit hakea kuvioita suoraan ompelukoneelta kun seuraavan kerran tarvitset niitä, tallenna tieto koneen muistiin ennen virran katkaisemista koneesta. Katso lisätietoja kohdasta "Kuvioiden tallentaminen" (sivu 169).



LIITE

Tässä luvussa käsitellään huoltoa ja vianetsintää.

Puhdistus ja huolto	174
Vianetsintä	176
Koneen ohjelmistopäivitykset	186
Hakemisto	187

Puhdistus ja huolto

Ompelukoneen yksinkertaiset huoltotoimet on esitetty seuraavassa.

Ompelukoneen ulkopinnan puhdistaminen

Jos ompelukoneen ulkopinta on likainen, pyyhi se kostealla liinalla (neutraaleja pesuaineita voi käyttää). Kun olet pyyhkinyt ompelukoneen kostealla liinalla, kuivaa se kuivalla liinalla.



MUISTUTUS

- Irrota verkkojohto ennen koneen puhdistamista. Muuten voi sattua tapaturma tai voit saada sähköiskuun.

Sukkulapesän puhdistaminen

Ompelun laatu heikkenee, jos puolakoteloon kertyy pölyä. Siksi se tulee puhdistaa säännöllisesti.

- 1 Katkaise koneesta virta.

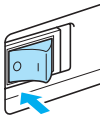

- 2 Irrota virtajohto ompelukoneen oikeassa sivussa olevasta virtapistokkeesta.



MUISTUTUS

- Irrota verkkojohto ennen koneen puhdistamista. Muuten voi sattua tapaturma tai voit saada sähköiskuun.

- 3 Irrota aputaso tai kirjontayksikkö, jos ne on liitetty koneeseen.

- 4 Löysytä paininjalan runko-osan ruuvia ja irrota paininjalan runko-osa (sivu 45), löysytä seuraavaksi neulan kiinnitysruuvi ja irrota neula (sivu 41).

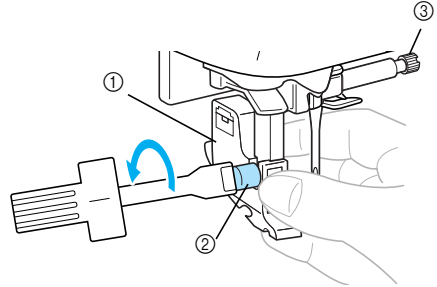

- 1 Paininjalan runko-osa
- 2 Paininjalan runko-osan ruuvi
- 3 Neulan kiinnitysruuvi

- 5 Ota kiinni pistolevyn kannen molemmista reunoista ja liu'uta sitä itseäsi kohti.

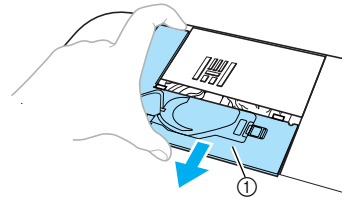

- 1 Pistolevyn kansi
- Pistolevyn kansi on irrotettu.

- 6 Irrota puolakotelo.
Ota kiinni puolakotelosta ja nosta se pois.

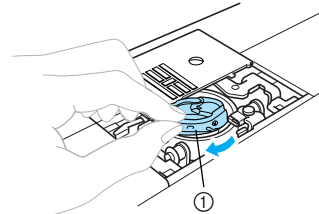

- 1 Puolakotelo

- 7** Poista pöly ja nukka sukkulapesästä, puolan lankatunnistimesta ja niiden ympäriltä puhdistusharjalla tai pölynimurilla.

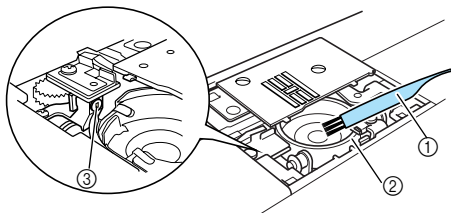

- ① Puhdistusharja
② Sukkulapesä
③ Puolan lankatunnistin



Vinkki

- Älä öljyä puolakoteloä.
- Jos puolan lankatunnistimeen kertyy pölyä tai nukkaa, tunnistin ei mahdollisesti toimi oikein.

- 8** Aseta puolakotelo paikalleen siten, että puolakotelossa oleva uloke on kohdakkain jousen kanssa.

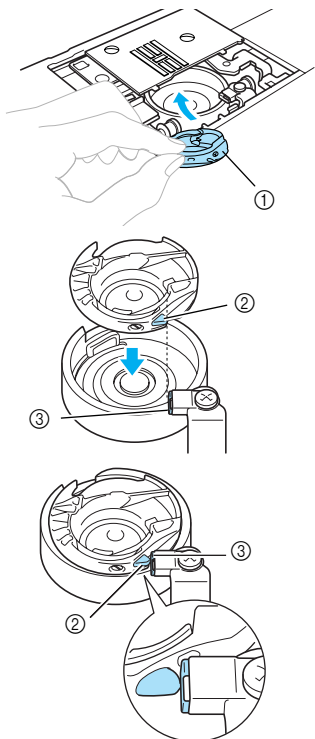

- ① Puolakotelo
② Uloke
③ Jousi



Huomaa

- Käännä puolakoteloä hieman oikealle ja vasemmalle varmistaaksesi, että ulokkeen oikea puoli ulokkeen jousista ja että ulokkeen vasemmalle puolelle jää väli.

- 9** Aseta pistolevyn kannessa olevat kielekkeet pistolevyyn ja liu'uta pistolevyn kansi paikalleen.

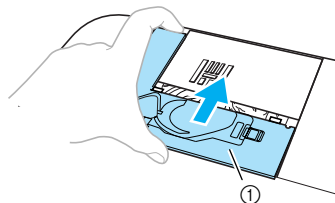

- ① Pistolevyn kansi



MUISTUTUS

- Älä koskaan käytä naarmuuntunutta puolakoteloä. Ylälanka saattaa muutoin sotkeutua, neula katketa ja ompelun laatu heiketä. Jos tarvitset uuden puolakotelon (tuotekoodi XC3152-221 (vihreä merkintä)), ota yhteyttä lähimpään valtuutettuun huoltokeskukseen.
- Varmista, että puolakotelo on asetettu oikein, muuten neula voi rikkoutua.

Vianetsintä

Jos koneen toiminnassa ilmenee ongelmia, tarkista seuraavat mahdolliset ongelmat ennen kuin pyydät huoltoa. Voit selvittää useimmat ongelmat itse. Jos tarvitset lisäapua, Brotherin web-sivuilla oleva "Solutions Center" sisältää tietoa usein kysytyistä kysymyksistä ja vinkkejä vianetsintään. Vieraile web-sivuillamme osoitteessa [<http://solutions.brother.com>].

Jos ongelma jatkuu, ota yhteyttä lähimpään jälleenmyyjään tai valtuutettuun huoltokeskukseen.

Vika	Mahdollinen syy	Korjaustoimenpide	Viite
Ompelukone ei toimi.	Ompelukoneen virtaa ei ole kytketty.	Kytke koneeseen virta.	sivu 17
	Aloitus-/pysäytyspainiketta ei ole painettu.	Paina aloitus-/pysäytyspainiketta.	sivu 55
	Paininjalan nostovipu on ylhäällä.	Laske paininjalan nostovipu.	sivu 54
	Painoit aloitus-/pysäytyspainiketta, vaikka jalkasäädin oli kytketty.	Älä käytä aloitus-/pysäytyspainiketta, kun jalkasäädin on kytketty. Jos haluat käyttää aloitus-/pysäytyspainiketta, irrota jalkasäädin.	sivu 55
	Puolaustappi on oikealla puolauksen jälkeen.	Työnnä puolaustappi vasemmalle.	sivu 26
Neula katkeaa.	Neula on asennettu väärin.	Asenna neula oikein.	sivu 41
	Neulan kiinnitysruuvi on löysällä.	Kiristä neulan kiinnitysruuvi ruuvitaltalla.	
	Neula on taipunut tai tylsä.	Vaihda neula.	
	Kankaan, langan ja neulan yhdistelmä on väärä.	Valitse lanka ja neula, jotka sopivat käytettäväksi ommeltavan kankaan kanssa.	sivu 39
	Käyttämäsi paininjalka ei sovi ommeltyyppiin.	Kiinnitä oikeantyyppinen paininjalka.	sivu 72
	Ylälanka on liian kireällä.	Löysytä ylälankaa.	sivu 62
	Kangasta vedetään liikaa.	Ohjaa kevyesti kangasta, älä vedä sitä.	-
	Lankarulla on asetettu väärin.	Aseta lankarulla oikein.	sivu 31
	Pistolevyn reikää ympäröivä alue on naarmuuntunut tai siinä on särmiä.	Vaihda pistolevy. Ota yhteyttä jälleenmyyjään tai lähimpään valtuutettuun huoltokeskukseen.	-
	Paininjalan reikää ympäröivä alue on naarmuinen tai siinä on särmiä.	Vaihda paininjalka. Ota yhteyttä jälleenmyyjään tai lähimpään valtuutettuun huoltokeskukseen.	-
	Puolakotelo on naarmuuntunut tai siinä on särmiä.	Vaihda puolakotelo. Ota yhteyttä jälleenmyyjään tai lähimpään valtuutettuun huoltokeskukseen.	-
Tätä konetta varten suunniteltua puolaa ei ole käytetty.	Vääräntyyppiset puolat eivät toimi oikein. Käytä vain tämän koneen puolaa.	sivu 22	

Vika	Mahdollinen syy	Korjaustoimenpide	Viite
Neula katkeaa.	Ylälankaa ei ole pujotettu oikein.	Pujota ylälanka oikein.	sivu 32
Ylälanka katkeaa.	Ylälankaa ei ole pujotettu oikein (esimerkiksi lankarulla ei ole asetettu oikein, lankarullan pidike on liian suuri käytettävälle lankarullalle, tai lanka on irronnut neulatangon langanohjaimesta).	Pujota ylälanka oikein. Käytä puolan kokoon parhaiten sopivaa lankarullan pidikettä.	sivu 31
	Langassa on solmuja tai sotkuja.	Poista solmut tai sotkut.	-
	Valittu neula ja käytettävä lanka eivät sovi yhteen.	Valitse käytettävään lankaan sopiva neula.	sivu 39
	Ylälanka on liian kireällä.	Löysytä ylälankaa.	sivu 62
	Lanka on sotkeutunut esimerkiksi puolakoteloon.	Poista sotkeutunut lanka. Jos lanka on sotkeutunut puolakoteloon, puhdista sukkulapesä.	sivu 174
	Neula on taipunut tai tylsä.	Vaihda neula.	sivu 41
	Neula on asennettu väärin.	Asenna neula oikein.	
	Paininjalan reikää ympäröivä alue on naarmuinen tai siinä on särmiä.	Vaihda paininjalka. Ota yhteyttä jälleenmyyjään tai lähimpään valtuutettuun huoltokeskukseen.	-
	Puolakotelo on naarmuuntunut tai siinä on särmiä.	Vaihda puolakotelo. Ota yhteyttä jälleenmyyjään tai lähimpään valtuutettuun huoltokeskukseen.	-
	Tätä konetta varten suunniteltua puolaa ei ole käytetty.	Vääräntyyppiset puolat eivät toimi oikein. Käytä vain tämän koneen puolaa.	sivu 22
Puolattava lanka ei puolaudu puolaan oikein.	Lankaa ei ole pujotettu puolauslangan ohjaimen kautta oikein.	Pujota lanka oikein puolauslangan ohjaimen kautta.	sivu 24
	Puola pyörii hitaasti.	Siirrä ompelunopeuden säädin oikealle (nopealle).	sivu 25
	Lankarullasta tulevaa lankaa ei ole kierretty oikein puolan ympäri.	Kierrä puolausta aloitettaessa lanka puolan ympäri viisi tai kuusi kierrosta myötäpäivään.	sivu 25
Alalanka on sotkeutunut tai katkeaa.	Alalanka on asetettu väärin.	Aseta alalanka oikein.	sivu 27
	Puola on naarmuuntunut tai ei pyöri tasaisesti, tai siinä on särmiä.	Vaihda puola.	-
	Lanka on sotkeutunut.	Poista sotkeutunut lanka ja puhdista sukkulapesä.	sivu 174



Vika	Mahdollinen syy	Korjaustoimenpide	Viite
Alalanka on sotkeutunut tai katkeaa.	Tätä konetta varten suunniteltua puolaa ei ole käytetty.	Vääräntyyppiset puolat eivät toimi oikein. Käytä vain tämän koneen puolaa.	sivu 22
Ylälanka on sotkeutunut kankaan nurjalla puolella.	Ylälankaa ei ole pujotettu oikein.	Pujota ylälanka oikein.	sivu 32
Langan kireys on väärä.	Ylälankaa ei ole pujotettu oikein.	Pujota ylälanka oikein. Varmista, että lanka menee langanohjaimen jousen kautta langanohjaimen suojuksen vasemmalla puolella.	sivu 32, sivu 33
	Alalanka on asetettu väärin.	Aseta alalanka oikein.	sivu 27
	Kankaan, langan ja neulan yhdistelmä on väärä.	Valitse lanka ja neula, jotka sopivat käytettäväksi ommeltavan kankaan kanssa.	sivu 39
	Paininjalan runko-osa on asennettu väärin.	Asenna paininjalan runko-osa oikein.	sivu 45
	Langan kireys on väärä.	Säädä ylälangan kireys.	sivu 62
	Tätä konetta varten suunniteltua puolaa ei ole käytetty.	Vääräntyyppiset puolat eivät toimi oikein. Käytä vain tämän koneen puolaa.	sivu 22
Ylälanka on liian kireällä.	Alalanka on asetettu väärin.	Aseta alalanka oikein.	sivu 27
Kangas rypytyy.	Ylälankaa ei ole pujotettu oikein tai puola on asetettu väärin.	Pujota ylälanka oikein ja aseta alalanka oikein.	sivu 22, sivu 31
	Lankarulla on asetettu väärin.	Aseta lankarulla oikein.	sivu 31
	Kankaan, langan ja neulan yhdistelmä on väärä.	Valitse lanka ja neula, jotka sopivat käytettäväksi ommeltavan kankaan kanssa.	sivu 39
	Neula on taipunut tai tylsä.	Vaihda neula.	sivu 41
	Jos ommellaan ohuelle kankaalle, piston pituus on liian pitkä.	Lyhennä piston pituutta tai aseta kankaan alle tukimateriaali.	sivu 62, sivu 69
	Langan kireys on väärä.	Säädä ylälangan kireys.	sivu 62
Kone ompelee hyppypistoja.	Ylälankaa ei ole pujotettu oikein.	Pujota ylälanka oikein.	sivu 32
	Kankaan, langan ja neulan yhdistelmä on väärä.	Valitse lanka ja neula, jotka sopivat käytettäväksi ommeltavan kankaan kanssa.	sivu 39
	Neula on taipunut tai tylsä.	Vaihda neula.	sivu 41





Vika	Mahdollinen syy	Korjaustoimenpide	Viite
Kone ompelee hyppypistoja.	Neula on asennettu väärin.	Asenna neula oikein.	sivu 41
	Pistolevyn alle tai puolakoteloon on kertynyt pölyä.	Irrota pistolevyn kansi ja puhdista sukkulapesä.	sivu 174
Ommeltaessa kuuluu kova ääni.	Syöttäjän hampaisiin tai puolakoteloon on kertynyt pölyä.	Puhdista sukkulapesä.	sivu 174
	Ylälankaa ei ole pujotettu oikein.	Pujota ylälanka oikein.	sivu 32
	Puolakotelo on naarmuuntunut tai siinä on särmiä.	Vaihda puolakotelo. Ota yhteyttä jälleenmyyjään tai lähimpään valtuutettuun huoltokeskukseen.	-
	Tätä konetta varten suunniteltua puolaa ei ole käytetty.	Vääräntyyppiset puolat eivät toimi oikein. Käytä vain tämän koneen puolaa.	sivu 22
Lanka ei mene neulansilmän läpi.	Neulaa ei ole nostettu oikeaan asentoon.	Paina neula-asennon painiketta.	sivu 32
	Neula on asennettu väärin.	Asenna neula oikein.	sivu 41
Ommel ei näytä hyvältä.	Käyttämäsi paininjalka ei sovi ommeltyyppiin.	Kiinnitä oikeantyyppinen paininjalka.	sivu 72
	Langan kireys on väärä.	Säädä ylälangan kireys.	sivu 62
	Lanka on sotkeutunut esimerkiksi puolakoteloon.	Poista sotkeutunut lanka. Jos lanka on sotkeutunut puolakoteloon, puhdista sukkulapesä.	sivu 174
Kangas ei syöty.	Syöttäjän hampaat ovat alhaalla.	Siirrä syöttövipu oikealle.	sivu 106
	Pisto on liian lyhyt.	Pidennä piston pituutta.	sivu 62
	Käyttämäsi paininjalka ei sovi ommeltyyppiin.	Kiinnitä oikeantyyppinen paininjalka.	sivu 72
	Lanka on sotkeutunut esimerkiksi puolakoteloon.	Poista sotkeutunut lanka. Jos lanka on sotkeutunut puolakoteloon, puhdista sukkulapesä.	sivu 174
Kangas syötty vastakkaiseen suuntaan.	Syöttömekanismi on rikki.	Ota yhteyttä jälleenmyyjään tai lähimpään valtuutettuun huoltokeskukseen.	-
Langanpujottaja ei laskeudu oikeaan asentoon.	Neulaa ei ole nostettu oikeaan asentoon.	Paina neula-asennon painiketta.	sivu 32
Ompeluvalo ei syty.	Lamppu on rikki.	Ota yhteyttä jälleenmyyjään tai lähimpään valtuutettuun huoltokeskukseen.	-
	Ompelukoneen virtaa ei ole kytketty.	Kytke koneeseen virta.	sivu 17
Näytössä ei näy mitään.	Näyttö on joko liian vaalea tai liian tumma.	Säädä näytön kirkkautta.	sivu 185

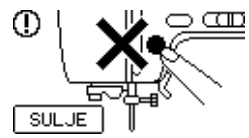

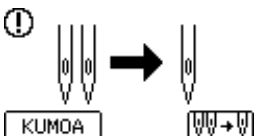
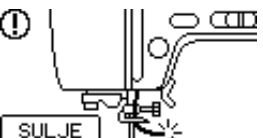
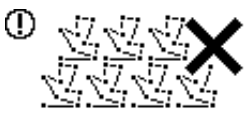
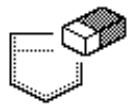
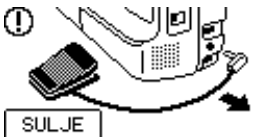

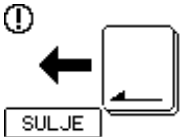

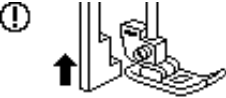
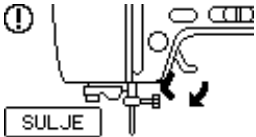
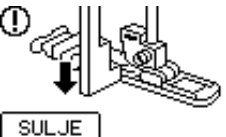
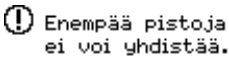
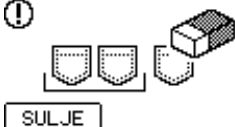
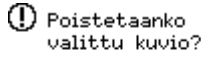

Vika	Mahdollinen syy	Korjaustoimenpide	Viite
Kone ei toimi kirjontapainiketta painettaessa.	Kirjontayksikköä ei ole asennettu.	Asenna kirjontayksikkö paikoilleen.	sivu 141
Kirjontayksikkö ei liiku.	Et ole valinnut kuviota.	Valitse kuvio.	sivu 150
	Kirjontayksikköä ei ole asennettu oikein.	Asenna kirjontayksikkö oikein.	sivu 141
Kirjontajälki ei ole siistiä.	Kangasta ei ole pingotettu kirjontakehykseen oikein. Kangas jää löysälle.	Pingota kangas oikein kirjontakehykseen.	sivu 145
	Tukikangasta ei ole käytetty.	Käytä aina tukimateriaalia.	sivu 144
	Lanka on sotkeutunut ja puolakotelo ei pääse liikkumaan.	Poista sotkeutunut lanka. Jos puolakotelo ei liiku, puhdista sukkulapesä.	sivu 174
	Langan kireys on väärä.	Säädä ylälangan kireys.	sivu 163
	Ylälankaa ei ole pujotettu oikein.	Pujota ylälanka oikein. Varmista, että lanka menee langanohjaimen jousen kautta langanohjaimen suojuksen vasemmalla puolella.	sivu 32, sivu 33
	Alalanka on asetettu väärin.	Aseta alalanka oikein.	sivu 27
	Kirjontavarren tai -kehysen lähellä on esineitä.	Jos kirjontayksikkö tai -kehys osuu esineisiin, kohdistuu virheellisesti. Älä aseta mitään esineitä kirjontakehyksen toiminta-alueelle.	sivu 142
	Kirjontakehyksen ulkopuolinen kangas aiheuttaa ongelmia.	Pingota kangas kehykseen uudelleen siten, että kirjontakehyksen ulkopuolinen kangas ei aiheuta ongelmia. Käännä tarvittaessa kuviota ja kirjo uudelleen.	-
	Kirjot paksua kangasta ja kangas roikkuu pöydän reunan yli.	Jos kangas pääsee roikkumaan pöydän reunan yli, se vaikeuttaa kirjontayksikön liikkumista. Tue kangasta kirjoessasi sitä.	-
	Kangas on tarttunut johonkin.	Pysäytä ompelukone ja aseta kangas paikalleen oikein.	-
Kirjontavarsi pääsi liikkumaan, kun kirjontakehystä poistettiin tai kiinnitettiin kirjonnän aikana.	Jos kirjontavarsi liikkui, kun kirjontakehystä poistettiin tai kiinnitettiin, kuviosta saattaa tulla vino. Irrota ja kiinnitä kirjontakehys varoen.	-	

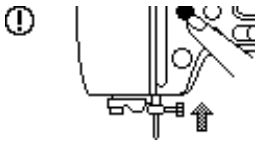
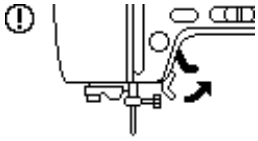

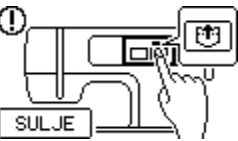

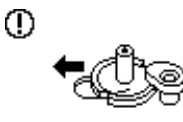
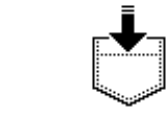
Virheilmoitukset

Kun virhetoimintoja tapahtuu, nestekidenäyttöön ilmestyy ilmoituksia ja toimintaohjeita. Noudata näytön ohjeita. Jos painat **SULJE** tai teet toiminnon oikein virheviestin näkyessä, viesti häviää.

Nro	Virheilmoitus	Mahdollinen syy
1	 SULJE	Valitun kuvion tiedot ovat ehkä vioittuneet.
2	 SULJE	Joko aloitus-/pysäytyspainiketta tai taakseompelu-/vahvistuspistopainiketta on painettu jossakin muussa vaiheessa kuin ompelunäyttövaiheessa.
		Aloitus-/pysäytyspainiketta on painettu ennen muokkauksen lopettamista Omat ompeleet -toiminnossa.
3	 SULJE	Aloitus-/pysäytyspainiketta on painettu ilman että jalkasäädin on ollut kytkettynä, kun piston leveyden asetus ompelunopeuden säädintä käytettäessä on kohdassa "ON". Olet valinnut ompeleen, johon piston leveyden säätöä ei voi käyttää (sivu 107).
4	 KUMOA	Kaksoisneula-asetus on valittu, kun valittuna on ommel, jota ei voi ommella valitulla kaksoisneulalla.
5	 SULJE	Ylälanka katkesi. Ylälankaa ei ole asetettu oikein. Ylälanka on loppunut. HUOMAA! Muista langoittaa kone uudelleen. Jos painat (i) (Aloitus-/pysäytyspainiketta) langoittamatta konetta uudelleen, langan kireys voi olla virheellinen tai neula voi katketa ja aiheuttaa tapaturman.
6		Yritit tehdä My Custom Stitch (Oma ommel) -toiminnolla kuvion, jossa on liian monta pistettä.
7		Kone on poistamassa aiemmin tallennettua kuviota kirjoitinnan muokkaustilassa.
8	 SULJE	Aloitus-pysäytyspainiketta painettiin, vaikka jalkasäädin oli kytketty. Yritit käyttää jalkasäädintä kirjoitinnassa.

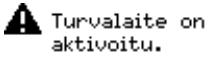
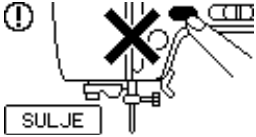
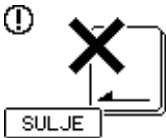
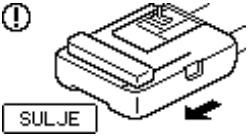
Nro	Virheilmoitus	Mahdollinen syy
9		Kirjonnan aikana tietoja kopioidaan yhdistetyssä tietokoneessa olevalle siirrettävälle levyille tai tiedostoja poistetaan siltä.
10		Näytön  -painiketta painettiin, kun kirjontakorttia ei ollut asennettu.
11		Jokin muu ommel kuin napinläpi, salpapisto tai parsintaommel on valittuna ja aloitus-/pysäytyspainiketta painettiin, kun napinläven mittaaja on alhaalla.
12		Aloitus-/pysäytyspainiketta, taakseompelun/vahvistuspistojen painiketta tai langankatkaisijan painiketta painettiin, kun paininjalka oli ylhäällä.
13		Napinläpi, salpapisto tai parsintaommel on valittuna ja aloitus-/pysäytyspainiketta painettiin, kun napinläven mittaaja on ylhäällä.
14		Yritit yhdistää yli 70 koristeommelta, laakaommelta, ristipistoa tai yhdistettävää hyötyommelta.
15		Muisti on täynnä eikä kuviota voi tallentaa.
16		Painoit takaisin-painiketta tai kirjontapainiketta, kun kuvio oli jo valittuna tai hyötyommelpainiketta, kun ommel oli jo valittuna.
17		Vaihdot ommelasetuksia ja yritit sitten tallentaa ne painamalla manuaalista muistipainiketta.

Nro	Virheilmoitus	Mahdollinen syy
18		<p>Yritit valita kirjontakuvion tai siirtää kuvion paikkaa neulan ollessa alhaalla. Kone käynnistetään, kun neula on ala-asennossa ja kirjontayksikkö on liitettyä.</p>
19		<p>Yritit aloittaa kirjontayksikön käytön kirjontapaininjalka laskettuna.</p>
20		<p>Kuviota yritettiin hakea tietokoneelta, kun siirrettävällä levyllä oli yli 13 kuviota.</p>
21		<p>Painoit aloitus-/pysäytyspainiketta sen jälkeen kun valitsit koneen muistiin tallennetun tai USB-portin kautta haetun kuvion painamatta  (palautuspainiketta).</p>
22		<p>Taaksempelun/vahvistuspistojen painiketta, neula-asennon painiketta tai langankatkaisupainiketta painettiin, kun puolaustappi oli siirretty oikealle.</p>
23		<p>Kuviota tallennetaan.</p>
24	<p> Valitse kuvio.</p>	<p>Aloitus-/pysäytyspainiketta tai taaksempelun/vahvistuspistojen painiketta painettiin, kun kuviota ei ollut valittu.</p>
25		<p>Alalanka on loppunut. Alalankaa on vähän jäljellä.</p>
26	<p> Kirjontavarsi liikkuu.</p>	<p>Kun kirjontayksikkö on asennettuna.</p>

Nro	Virheilmoitus	Mahdollinen syy
27		Yritit valita liian monta kirjainmerkkiä, eivätkä ne kaikki mahdu kehykseen.
28		Koska ylälanka on sotkeutunut puolakoteloon ja neula on vääntynyt ja osuu pistolevyyn, ompelukone pysähtyy (katso lisätietoja kohdasta sivu 176).
29		Yritit käyttää toimintoa, jota ei voi käyttää kirjontayksikön ollessa kiinnitettynä.
30		Kirjontakortti ei ehkä ole yhteensopiva ompelukoneen kanssa. <ul style="list-style-type: none"> • Tämä kone ei lue tiettyjä tekijänoikeussuojattuja kirjontakortteja. • Tämä kone ei lue tiedostoja, joiden tiedostomuotoja se ei tue. • Tiedosto on tallennettu kehyskoolla, joka ei ole yhteensopiva ompelukoneen kanssa.
31		Hyötyommelpainiketta tai taakseompelun/vahvistuspistojen painiketta painettiin kirjontayksikön ollessa kiinnitettynä.
32		Yritit hakea tallennettua kuviota, joka on tallennettu toisen tyyppistä konetta varten.
33		Aloitus-/pysäytyspainiketta, kirjontapainiketta tai muistipainiketta painettiin kirjontatilassa, mutta kirjontayksikköä ei ole asennettu. Kirjontapainiketta painettiin, vaikka kirjontayksikköä ei ole asennettu.
34		Puolaus on käynnissä.

Nestekidenäytön säätö

Jos näytössä ei näy mitään, kun koneeseen on kytketty virta, näyttö on joko liian vaalea tai liian tumma. Toimi tällöin seuraavasti.

1 Katkaise koneesta virta.

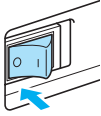

2 Kytke virta päälle painaen samalla jotakin ohjauspaneelin painiketta, ei kuitenkaan (Perusasetuspainiketta).

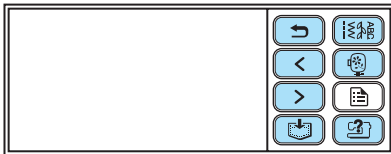

3 Paina **-** tai **+**.

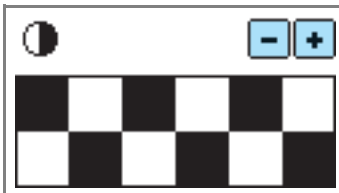

4 Katkaise koneesta virta ja kytke se takaisin.

Merkkiääni

Aina, kun painiketta painetaan, koneesta kuuluu yksi äänimerkki. Jos toiminto suoritetaan väärin, koneesta kuuluu kaksi tai neljä äänimerkkiä.

■ Jos painiketta painetaan (toiminto suoritetaan oikein)

Koneesta kuuluu yksi äänimerkki.

■ Jos toiminto suoritetaan väärin

Koneesta kuuluu kaksi tai neljä äänimerkkiä.

■ Jos kone lukittuu esimerkiksi langan sotkeutumisen vuoksi

Äänimerkki kuuluu neljän sekunnin ajan ja kone pysähtyy automaattisesti.

Tarkista virheen syy ja korjaa se ennen kuin jatkat ompelua.

■ Merkkiäänen peruuttaminen

Kone on asetettu tehtaalla antamaan merkkiääni aina, kun ohjauspaneelin painiketta painetaan.

Tämä asetus voidaan muuttaa siten, että merkkiääni ei kuulu.

1 Kytke koneeseen virta.

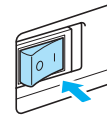

▶ Nestekidenäyttöön syttyy valo.

2 Paina ohjauspaneelin (Perusasetuspainiketta).

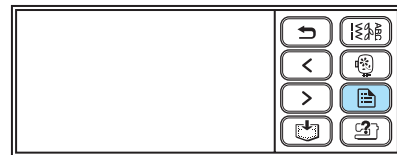

▶ Asetusnäyttö tulee näkyviin.

3 Paina **>** (Seuraava sivu -painiketta) kahdesti.

4 Kytke merkkiääni pois päältä (OFF).

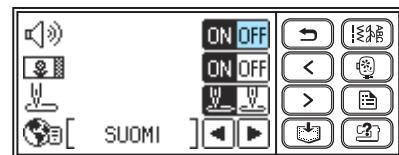

▶ Äänimerkin asetusten näyttö tulee näkyviin.

5 Paina **↶** (Takaisin-painiketta).



▶ Ompelun aloitusnäyttö tulee taas näkyviin.

Koneen ohjelmistopäivitykset

Ompelukoneelle voidaan ladata ohjelmistopäivityksiä tietokoneella.

Hae tietoja saatavilla olevista päivityksistä web-sivuiltamme osoitteesta "http://solutions.brother.com".



Vinkki

- Muista ladata tähän malliin sopiva päivitystiedosto web-sivuiltamme. Muiden mallien päivitystiedostoja ei voi ladata.
- Katso tietoja ompelukoneen ohjelmistoversion tarkistamisesta kohdasta "Perusasetusten muuttaminen" (sivu 18).



Huomaa

- Ompelukoneeseen tallennettua kirjontakuviota ei poisteta ohjelmistopäivityksen yhteydessä.
- Kun ohjelmistoa päivitetään, merkkiäänä ei kuulu, kun painikkeita painetaan.

- 1** Pidä  (perusasetuspainiketta) painettuna ja kytke virta koneeseen.

- Seuraava näyttö tulee näkyviin.

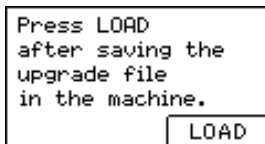

- 2** Liitä USB-kaapelin liittimet tietokoneen ja koneen USB-portteihin.

- Siirrettävän levyn kuvake ilmestyy tietokoneen Oma tietokone -kansioon.

- 3** Kopioi päivitystiedosto siirrettävälle levylle.

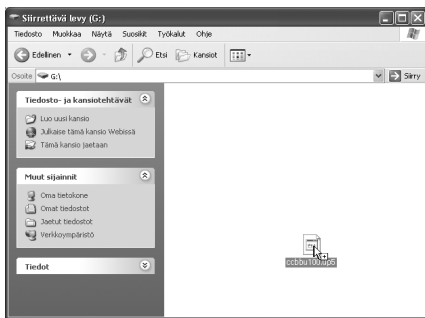

- Näyttöön ilmestyy viesti "Connected to PC. Do not disconnect the USB cable" (kytketty tietokoneeseen, älä irrota USB-kaapelia).

- 4** Kun vaiheessa **1** näkynyt näyttö tulee uudelleen näkyviin, paina .

- Näyttöön tulee viesti "Saving the upgrade file. Do not turn main power to OFF" (tallennetaan päivitystiedostoa, älä katkaise virtaa).

- 5** Kun seuraava näyttö tulee näkyviin, päivitys on valmis.

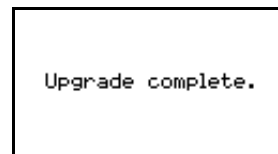

Vinkki

- Jos virhe tapahtuu, siitä annetaan virheilmoitus. Katkaise nyt virta koneesta ja aloita toimenpide uudelleen vaiheesta **1**.

- 6** Irrota USB-kaapeli, katkaise koneesta virta ja kytke virta takaisin.

A	
aaakosnumeeristen merkkien valinta	154
aitapisto	114
alalangan nostaminen	29
alalangan puolaus	22
aloitus-/lopetuspainike	13
applikointi	101
applikointikuvion valinta	159
aputaso	11
asettelun muutos	161
asettelun muuttaminen	161
automaattinen taakseompelu/vahvistuspistot	64
C	
country-lanka	136, 152
crazy quilt -tekniikka	103
E	
edellinen sivu -painike	14
esimerkkikuvioita	134
H	
harsintaommel	82
hiansuut	46
housunlahkeet	46
huolto	174
hyötyommel-painike	14
hyötyompeleen valintänäyttö	18
hyötyompeleet	72, 76
I	
irrottaminen, paininjalan runko-osan	45
J	
jalkasäädin	9, 56
jalkasäätimen pistoke	12
joustavat kankaat	99
jousto-ommel	99
K	
kaarien ompelu	68
kaksoisneula	9
kankaan paikalleen asettaminen	54
kantokahva	12
käsipyörä	12
käsivarainen tikkaus	106
käyttöohjeet-painike	14
käyttöongelmat	176
käyttöongelmien ratkaiseminen	176
kehyskuvion valitseminen	155
kiinnittäminen, paininjalan runko-osan	45
kirjainväli	124
kirjonnan alalanka	9
kirjonnan keskeyttäminen	166
kirjonnan vaiheet	137
kirjonta	136, 157
kirjonta-arkki	146
kirjontakehyksen asentaminen	148
kirjontakehyksen irrottaminen	149
kirjontakehykset	9
kirjontakehyks	145
kirjontakortti	156
kirjontakorttipaikka	12, 156
kirjontakuviotyypit	150
kirjontalangat	136
kirjontapainike	14
kirjontapaininjalan asennus	138
kirjontapaininjalan irrottaminen	140
kirjontatiedostot	168
kirjontayksikön asennus	141
kirjontayksikön asennusaukko	11
kirjontayksikön irrotus	143
kirjottavan kuvion valinta	150
kirjottavien kirjainten valinta	154
kirjottavien kuvioiden valitseminen	150
koeompelu	68
kolminkertainen suora jousto-ommel	82, 99, 108
kone edestä	11
koneen ulkopinnan puhdistaminen	174
koristeompeleet ja -kuviot	122
korjaus, koristeommelkuvion	125
kosketuspaneeli	14
kuminauha	99
kuvioiden ompelu	122
kuvioiden tallentaminen	129, 169
kuvioiden yhdistely	126
kuvion kirjonta	157
kuvion koko	123
kuvion poistaminen	130
kuvion tallennus	129
kuvioyhdistelmät	126
L	
laakaompeleen pituuden muuttaminen	124
laakaompeleet	122
langan automaattinen katkaisu	65
langan katkaiseminen automaattisesti	65
langan katkaisu	59
langan kireyden säätö	62, 163
langan pujottaminen neulansilmään	31
langan pujottaminen neulansilmään manuaalisesti	36
langankatkaisija	11
langankatkaisu	59
langankatkaisupainike	13, 59
langannostaja	11, 34
langanohjaimen levy	34
langanohjaimen suojuus	11, 24, 33
langanohjain	11, 24, 33

langanpujottaja	11
langanpujottajan langanohjainlevyt	12
lankarullan pidike	9, 32
lankarullan verkko	9, 24
lankarullat	31
lävistäjä	9, 90, 113
LCD (nestekidenäyttö)	18, 151
liitosompelu	115
lisälankatappi	9, 36
lisäpöytä	46
lisätarvikkeet	10

M

manuaalinen langan pujottaminen neulansilmään	36
merkkiääni	185
muistipainike	14
My Custom Stitch (Oma ommel)	131

N

napin ompelu	92
napinläpi	87
napinläven mittaja alas	12
napinläven ompelu	88
näytön ilmoitukset	181
nestekidenäytön käyttö	18
nestekidenäytön painike	152
neula-asennon muuttaminen	83
neula-asennon painike	13
neulan kunto	40
neulan tarkistaminen	40
neulan vaihtaminen	41
neulan valinta	39
neulapakkaus	9
neulat	39
neulatangon langanohjain	12
nostaminen, alalanka	29

O

ohjauspaneli	11, 14
ohje-painike	14
ohuet kankaat	69
omat ompeleet	131
ominaisuudet	18
ommalasetukset	72
ommelkuvioiden suunnittelu	131
ompeleen kääntäminen peilikuvaksi	66
ompeleen vahvistaminen	57
ompeleen valinta	51
ompeleen valitseminen	51
ompeleminen kaksoisneulalla	36
ompelukoneen ulkopinnan puhdistaminen	174
ompelun perusohjeet	50
ompelun perusteet	50
ompelunopeuden säädin	13
ompelusuunnan vaihtaminen	68

P

paininjalan nostin	11
paininjalan runko-osa	12, 45

paininjalan runko-osan irrottaminen	45
paininjalan runko-osan kiinnittäminen	45
paininjalan vaihtaminen	43
paininjalka	12
paksut kankaat	68
paksuus	123
parsinta	111
parsintaommel	108
perusasetuspainike	14
perusompelu	50
piilo-ommel	84
pikaopas	9
pintatikkaus	101
pintatikkausommel	101
pistoke	17
pistokuvion säätäminen	125
pistolevy	12
pistolevyn kansi	12
pistolevyn merkit	70
piston leveyden säätäminen	61, 107
piston leveyden säätö	61
piston pituuden säätö	62
puhdistus	174
puhdistusharja	9
pujottaminen	31
puola	22
puolakotelon irrottaminen	174
puolakotelon peitelevy	12
puolakotelon puhdistaminen	174
puolan asettaminen paikalleen	27
puolattavan langan langanohjain	24
puolauksen langanohjain	11
puolaus	22
puolauslaite	11
puolauslaitteen istukka	26
pussisaumat	94
pykäreunaommel	114, 116

R

ratkoja	9
reikien ompelu	113
revinnäinen	119
rinnakkaiset ompeleet	36
rispaantumisen estäminen	78
ristipistot	51, 122
ruutuarkkisarja	9
ruuvitaltta	9

S

salpapisti	108
saumanvara, tasainen	70
seuraava sivu -painike	14
siipineula	119
siksakompeleen leveyden säätö	61
siksakompeleet	79, 99, 101
simpukankuoriommel	118
sivuleikkuri	80
smokkipoimutus	114, 117
sukkulapesä	174
suora ommel	72, 82, 94
syöttäjän hampaat	12

syöttövipu 12

T

taakseompelu 57
 taakseompelu/vahvistuspistot, automaattinen 64
 taakseompelun/vahvistuspistojen painike 13, 58
 takaisin-painike 14
 tallennetun kuvion haku 129, 169
 tallennetun kuvion poistaminen 130
 tarranauha 69
 tarvikkeet 9, 10
 tasaleveä saumanvara 70
 tekstien yhdistäminen 164
 tikkaus 101, 104
 tikkausohjain 105
 tilkkutyön suoraommel 101, 103
 tilkkutyöt 103
 toiminnot 21
 toimintapainikkeet 11, 13, 14
 toistuvat kuvat 127
 tukimateriaali 144
 tukimateriaalin kiinnittäminen 144
 turvallisuusohjeita 1
 tuuletusaukko 12

U

USB-kaapeli 170
 USB-liitäntä 170
 uudelleenompelu 165

V

vahvistuspistot 57, 108
 vaihtaminen, neulan 41
 vaihtaminen, paininjalan 43
 valmistelut kirjontaa varten 136
 vapaavarsiompelu 46
 vapautuspainike 143
 verkkojohdon pistoke 12, 17
 verkkojohto 17
 vianetsintä 176
 vihjeitä 68
 virheilmoitukset 181
 virran kytkeminen koneeseen / katkaiseminen koneesta 16
 virtakytkin 12, 17

Y

yhdistäminen 119
 yhdistävä ommel 101, 114
 ylälangan kireys 62, 163
 ylälangan pujottaminen 31
 ylälanka 31
 ylikuottelu 78

Ä

äänimerkki 185

