

brother®

Datorstyrd sy- och brodyrmaskin

Bruksanvisning

Product Code (Produktkod)

885-V35/V37

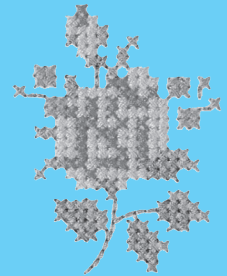
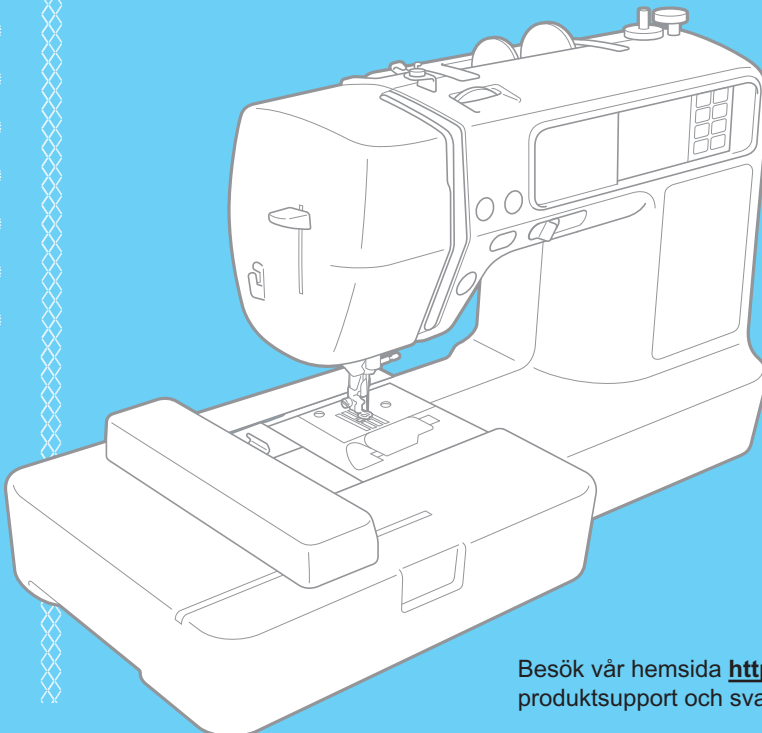
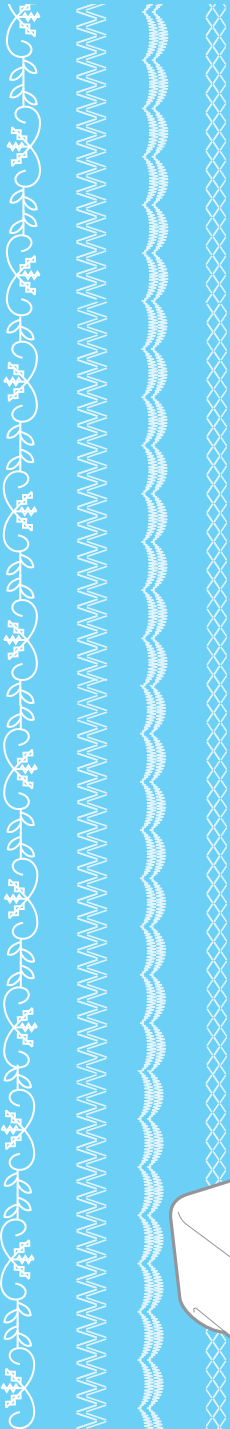

1 FÖRBEREDELSE

2 GRUNDLÄGGANDE
SÖMNAD

3 NYTTOSÖMMAR

4 BRODERI

5 BILAGA

Besök vår hemsida <http://solutions.brother.com> för
produktsupport och svar på vanliga frågor.

Inledning

Tack för att du har valt denna sy- och brodyrmaskin. Läs "Viktiga säkerhetsanvisningar" (page) noga innan symaskinen används och hänvisa sedan till den här bruksanvisningen för information om de olika funktionerna. Förvara bruksanvisningen på lättåtkomlig plats när du har läst den.

Viktiga säkerhetsanvisningar

**Läs dessa säkerhetsanvisningar innan du använder maskinen.
Denna maskin är avsedd att användas i hemmet.**

FARA - För att minska risken för elstötar

- 1 Dra alltid** ut maskinens kontakt ur vägguttaget omedelbart efter användning, när du rengör maskinen, när du gör justeringar som nämns i den här bruksanvisningen eller om du lämnar maskinen obevakad.

VARNING - För att minska risken för brännskador, brand, elstötar eller personskador.

- 2 Dra alltid** ut maskinens kontakt ur vägguttaget när du tar bort luckor, smörjer eller gör justeringar som nämns i den här bruksanvisningen.

- Stäng av maskinen genom att vrida strömbrytaren till läget "O", fatta tag i kontakten och dra ut den ur vägguttaget. **Dra inte** i sladden.
- Anslut maskinen direkt till vägguttaget. Använd inte förlängningssladdar.
- **Dra alltid** ut maskinens kontakt vid strömavbrott.

- 3 Använd aldrig** maskinen om sladden eller kontakten är skadad, om maskinen inte fungerar som den ska, om maskinen tappats eller skadats eller om vätska trängt in i maskinen. Lämna in maskinen till närmaste auktoriserade återförsäljare eller servicecenter för inspektion, reparation och elektrisk eller mekanisk justering.

- Sluta omedelbart använda maskinen och dra ut nätsladden om du upptäcker något ovanligt, t.ex. lukt, värme, missfärgningar eller deformation när maskinen används eller förvaras.
- Bär symaskinen i handtaget när du förflyttar den. Om du lyfter i någon annan del kan maskinen skadas eller så kan du tappa maskinen och skadas.
- När du lyfter maskinen, gör aldrig någon plötslig eller oförsiktig rörelse så att du skadar ryggen eller knäna.

- 4 Håll alltid** arbetsytan ren.

- **Använd inte** maskinen om några luftöppningar är blockerade. Låt inte ludd, damm eller tygrester samlas i maskinens luftöppningar och på fotpedalen.
- **Placera inte** några föremål på fotpedalen.
- **Använd inte** förlängningssladdar. Anslut maskinen direkt till vägguttaget.

- **För aldrig in** eller tappa **något** föremål i **maskinens** öppningar.
- **Använd inte** maskinen där aerosoler (sprayer) används eller där syre ges.
- **Använd inte** maskinen i närheten av värmekälla, t.ex. en spis eller ett strykjärn. Det kan göra att maskinen, nätsladden eller arbetsstycket antänds, vilket kan leda till brand eller elstötar.
- **Placera aldrig** symaskinen på ett ostadigt underlag, som t.ex. ett ostadigt eller sluttande bord. Symaskinen kan falla och skador kan uppstå.

5 Särskild uppmärksamhet krävs när du syr:

- **Var alltid** uppmärksam på nålen. Använd inte böjda eller skadade nålar.
- Håll fingrarna borta från **alla** rörliga delar. Särskild uppmärksamhet krävs i närheten av nålen.
- Stäng av maskinen genom att ställa in strömbrytaren på läget "O" när du gör justeringar i närheten av nålen.
- **Använd inte** en skadad eller felaktig nålplatta eftersom det kan göra att nålen bryts av.
- **Skjut inte eller dra i** tyget när du syr och följ instruktionerna noga när du syr på fri hand så att nålen inte böjs och bryts av.

6 Maskinen är **inte** en leksak:

- Du måste vara mycket uppmärksam när maskinen används av eller i närheten av barn.
- Plastpåsen som symaskinen levererades i bör förvaras utom räckhåll för barn eller slängas. Låt aldrig barn leka med påsen på grund av kvävningensrisken.
- Använd inte maskinen utomhus.

7 För längre livslängd:

- Undvik direkt solljus och mycket fuktiga platser för förvaring av maskinen. Använd eller förvara inte maskinen i närheten av element, strykjärn, halogenlampor eller andra heta föremål.
- Använd enbart neutrala tvålar eller rengöringsmedel för rengöring av utsidan. Bensen, thinner och slipande pulver kan skada höljet och maskinen och ska därför aldrig användas.
- Konsultera alltid bruksanvisningen när uppsättningar, pressarfoten, nålen eller andra delar byts ut eller monteras för att se till att de monteras korrekt.

8 Vid reparation eller justering:

- Om lampenheten är skadad ska den bytas av en auktoriserad återförsäljare.
- I händelse av att ett fel uppstår eller justeringar krävs, följ först felsökningstabellen i slutet av bruksanvisningen för att kontrollera och justera maskinen själv. Om problemet kvarstår, kontakta en auktoriserad Brother-återförsäljare.

Använd bara maskinen till det den är avsedd för så som det beskrivs i bruksanvisningen.

Använd de tillbehör som rekommenderas av tillverkaren och som nämns i den här bruksanvisningen.

Använd endast kabeln (USB-kabeln) som medföljde maskinen.

Spara den här bruksanvisningen.

Bruksanvisningens innehåll och produktens specifikationer kan ändras utan föregående meddelande.

För ytterligare produktinformation och uppdateringar, besök vår webbplats på www.brother.com.

FÖR ANVÄNDARE I STORBRITANNIEN, IRLAND, MALTA OCH CYPERN

VIKTIGT

- Om kontaktens säkring måste bytas ska du byta till en säkring som är godkänd av ASTA enligt BS 1362, dvs. en säkring med -märket, som har samma märkning som anges på kontakten.
- Sätt alltid tillbaka säkringskyddet. Använd aldrig kontakter som saknar säkringskydd.
- Om sladden som medföljer inte passar vägguttaget, ska du kontakta en auktoriserad återförsäljare som kan tillhandahålla rätt sladd.

FÖR ANVÄNDARE I AUSTRALIEN OCH NYA ZEELAND

Den här symaskinen är inte avsedd att användas av små barn och rörelsehindrade personer kan behöva hjälp att använda den.

Innehåll

| | |
|--|-----------|
| Inledning | 1 |
| Viktigasäkerhetsanvisningar | 1 |
| Symaskinens funktioner | 8 |
| Tillbehör | 9 |
| Medföljande tillbehör | 9 |
| Extra tillbehör | 10 |
| Namn på maskinens delar och deras funktioner | 11 |
| Framsida | 11 |
| Nål- och pressarfotsområde | 12 |
| Vy höger sida/bakåt | 12 |
| Manöverknappar | 13 |
| Manöverpanel | 14 |
| FÖRBEREDELSE | 15 |
| Slå på och stänga av maskinen | 16 |
| Säkerhetsåtgärder angående ström | 16 |
| Slå på och stänga av maskinen | 17 |
| Stänga av maskinen | 17 |
| Använda teckenfönstret | 18 |
| Visa teckenfönstret | 18 |
| Ändra maskinens inställningar | 18 |
| Kontrollera maskinens funktioner | 21 |
| Spolning/Installation av Spolen | 22 |
| Säkerhetsåtgärder vid spolning | 22 |
| Spolning | 22 |
| Installera spolen | 27 |
| Trä Övertråden | 31 |
| Om trådrollar | 31 |
| Trä övertråden | 32 |
| Använda tvillingnålen | 36 |
| Byta nål | 39 |
| Säkerhetsåtgärder för nålar | 39 |
| Välja symaskinsnål beroende på tråden och typ av stygn | 39 |
| Kontrollera nålen | 40 |
| Byta nål | 41 |
| Byta pressarfot | 43 |
| Säkerhetsåtgärder för pressarfot | 43 |
| Byta pressarfot | 43 |
| Ta bort och montera pressarfotshållaren | 45 |
| Sy cylindriska och stora stycken | 46 |
| Friarmssömnad | 46 |
| Använda förlängningsbord | 46 |
| GRUNDLÄGGANDE SÖMNAD | 49 |
| Sy | 50 |
| Allmänna anvisningar om att sy | 50 |
| Sömtyper | 51 |
| Välja söm | 51 |
| Placering av tyget | 54 |
| Börja sy | 55 |
| Fästa sömmar | 57 |
| Skära av tråden | 59 |
| Stygninställning | 61 |
| Justera stygnbredden | 61 |
| Justera stygnlängden | 62 |
| Justera trådspänningen | 62 |

| | |
|--|-----------|
| Användbara funktioner | 64 |
| Sy backstygn/förstärkningssömmar automatiskt | 64 |
| Skära av tråden automatiskt | 65 |
| Spegelvända sömmar | 66 |
| Spara stygninställningar | 67 |
| Användbara sytips | 68 |
| Provsy | 68 |
| Ändra syriktning | 68 |
| Sy kurvor | 68 |
| Sy i tjocka tyger | 68 |
| Sy kardborreband | 69 |
| Sy i tunna tyger | 69 |
| Sy i stretchtyger | 70 |
| Sy en jämn sömsmån | 70 |

NYTTOSÖMMAR

71

| | |
|---|------------|
| Tabell över stygninställningar | 72 |
| Nyttosömmar | 72 |
| Andra sömmar | 76 |
| Fällsömmar | 78 |
| Sy fällar med hjälp av fällningsfot "G" | 78 |
| Sy fällsöm med hjälp av sicksackpressarfot "J" | 79 |
| Sy fällsöm med hjälp av trådavskärningen på sidan (tillval) | 80 |
| Grundsöm | 82 |
| Träckeltråd | 82 |
| Grundsöm | 82 |
| Osynlig fällsöm | 84 |
| Sy knapphål/knappar | 87 |
| Sy knapphål | 88 |
| Knappsömnad | 92 |
| Sy i blyxtlås | 94 |
| Sätt i ett centrerat blyxtlås | 94 |
| Sätta i ett sidoblyxtlås | 96 |
| Sy stretchtyg och resårband | 99 |
| Sy stretchtyg | 99 |
| Sy resårband | 100 |
| Applikationer, lapptäcksarbeten och kviltning | 101 |
| Applikationssömnad | 102 |
| Lapptäcksarbeten (toktäckten) | 103 |
| Skarva | 103 |
| Kviltning | 104 |
| kviltning på fri hand | 106 |
| Plattsömnad med hjälp av syhastighetsreglaget | 107 |
| Förstärkningssöm | 108 |
| Trestegs stretchsöm | 108 |
| Förstärkningssöm | 108 |
| Stoppning | 111 |
| Söm för tränade hål | 113 |
| Dekorative Sömmar | 114 |
| Sticksöm | 115 |
| Musselsöm | 116 |
| Smocksöm | 117 |
| Langettsöm | 118 |
| Sammanfoga | 119 |
| Heirloom-söm | 119 |
| Sy de olika inbyggda dekorativa mönstren | 122 |
| Sy vackra mönster | 122 |
| Sy mönster | 122 |
| Ändra sömtäthet | 123 |
| Ändra mönsterstorleken | 123 |
| Ändra stygnlängd för plattsöm | 124 |

| | |
|--|------------|
| Justera teckenmellanrum | 124 |
| Ordna om mönstren | 125 |
| Kombinera mönster | 126 |
| Spara mönster | 129 |
| Rita ett mönster (My Custom Stitch) | 131 |
| Rita en mönsterskiss | 131 |
| Ange mönsterdatan | 132 |
| Redigera mönsterdata | 133 |
| Exempel på design | 134 |

BRODERI **135**

| | |
|--|------------|
| Brodera prydligt | 136 |
| Att förbereda | 136 |
| Brodering steg för steg | 137 |
| Montera broderifoten | 138 |
| Montera broderifoten | 138 |
| Ta bort broderifoten | 140 |
| Montera broderienheten | 141 |
| Säkerhetsåtgärder för broderienheten | 141 |
| Montera broderienheten | 141 |
| Ta bort broderienheten | 143 |
| Förbereda tyget | 144 |
| Fästa förstärkningsmaterial på tyget | 144 |
| Sträcka tyget i broderiramen | 145 |
| Montera broderiramen | 148 |
| Montera broderiramen | 148 |
| Ta av broderiramen | 149 |
| Välja broderimönster | 150 |
| Information om upphovsrätt | 150 |
| Typer av broderimönster | 150 |
| Användning av teckenfönstret | 151 |
| Välja tecken | 154 |
| Välja ett broderimönster | 155 |
| Välja ett rammönster | 155 |
| Använda brodyrkort | 156 |
| Brodering | 157 |
| Brodera ett mönster | 157 |
| Sy applikationer | 159 |
| Redigera och spara mönster | 161 |
| Justera layouten och storleken | 161 |
| Justera trådspänningen | 163 |
| Koppla ihop teckenmönster | 164 |
| Sy om | 165 |
| Tråden tar slut mitt i ett mönster | 166 |
| Stanna under brodering | 166 |
| Använda minnesfunktionen | 168 |
| Säkerhetsåtgärder för broderidata | 168 |
| Spara mönster | 169 |
| Hämta broderimönster från datorn | 170 |

BILAGA **173**

| | |
|---|------------|
| Skötsel och underhåll | 174 |
| Rengöra maskinens yta | 174 |
| Rengöra banan | 174 |
| Felsökning | 176 |
| Felmeddelanden | 181 |
| Justera teckenfönstret | 185 |
| Driftssignal | 185 |
| Uppgradera maskinens programvara | 186 |
| Index | 187 |

Symaskinens funktioner

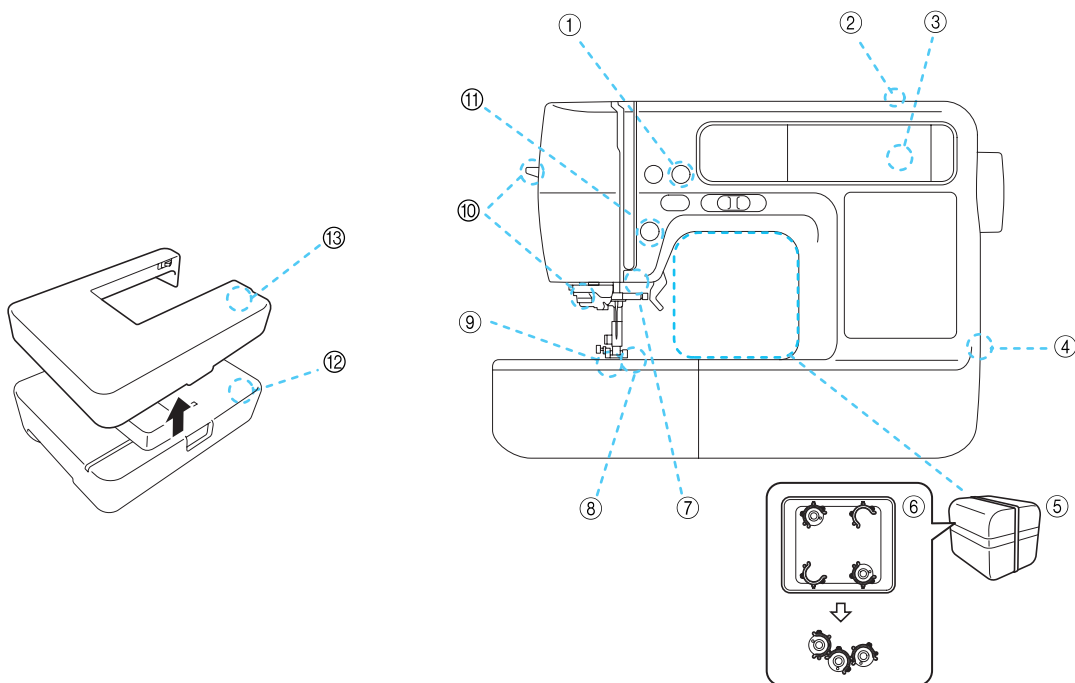

- ① **Automatisk trådvskärning**
Tråden kan skäras av automatiskt när du har sytt klart (sida 59, 65).
- ② **Enkel spole**
Med ett knapptryck kan du snabbt och enkelt spola upp tråd på spolen (sida 22).
- ③ **Inbyggda sömmar**
Du kan välja från de inbyggda sömmarna som är tillgängliga, inklusive nyttosömmar och dekorativa sömmar (sida 72).
- ④ **USB-port**
Genom att använda USB-kabeln kan du använda olika broderimönster på webbplatsen eller sådana som du har sparat i din dator (sida 170).
- ⑤ **Tillbehörslåda**
Du kan förvara tillbehörslådan inne i maskinarmen såsom bilden visar. Pressarfot, trådrullar, en sprättarkniv, etc. kan förvaras i denna låda.
- ⑥ **Spolklämma**
Du kan använda spolklämman för att förhindra att trådändan som är lindad runt spolen lossnar. Spolklämmor kan förvaras i tillbehörslådans lock.
- ⑦ **Lampa**
Den bekväma lysdiodlampan gör det enkelt att arbeta med mörka tyger.
- ⑧ **Sjustifts matartänder**
Ger en mjuk och jämn matning av tyger med flera lager och en mängd olika tygvikter (sida 12).
- ⑨ **Snabbspole**
Du kan börja sy utan att dra upp undertråden (sida 27).
- ⑩ **Praktisk nålträdare**
Du kan enkelt trä på nålen genom ett tryck på en spak (sida 32).
- ⑪ **Lampans start/stopp-knapp**
När den gröna lampan lyser är maskinen redo att sy. En röd eller orange lampa tyder på ett fel eller att maskinen håller på att värma upp (sida 13).
- ⑫ **Broderi**
Du kan brodera inbyggda broderimönster, alfanumeriska tecken, inramade dekorationer och mönster från brodyrkort (tillbehör) (sida 135).
- ⑬ **Förlängningsbord (broderienhetens lock)**
Du kan använda broderienhetens lock som förlängningsbord när du syr i ett långt tyg (sida 46).

Tillbehör

Kontrollera att följande tillbehör finns med när du har öppnat lådan. Kontakta din återförsäljare om något tillbehör saknas eller är skadat.

Medföljande tillbehör



Obs!

- Fotpedal: Modell T
Denna fotpedal kan användas på maskin med product code (produktkod) 885-V35/V37. Produktkoden står på maskintypskylten.
- Skruven på pressarfothållarens sida finns att köpa hos din auktoriserade återförsäljare.
(Artikelnummer: 132730-122)

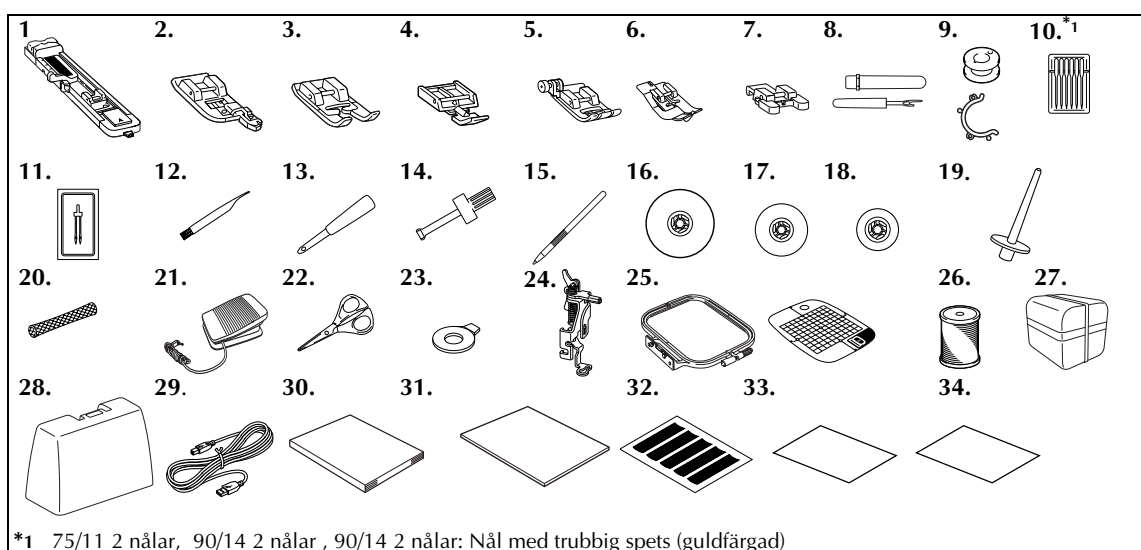

| Nr | Artikelnamn | Artikelkod | Nr | Artikelnamn | Artikelkod |
|----|-------------------------------------|-----------------|----|--|--|
| 1 | Knapphålsfot "A" | XC2691-023 | 18 | Spolkåpa (liten) | 130013-124 |
| 2 | Fällningsfot "G" | XC3098-031 | 19 | Extra trådrollsstativ | XE2241-001 |
| 3 | Monogramfot "N" | XD0810-031 | 20 | Spolnät | XA5523-020 |
| 4 | Blixtlåsfot "I" | X59370-021 | 21 | Fotpedal | XD0501-021(EU-området) XC8816-021(övriga områden) |
| 5 | Sicksackspressarfot "J" (på maskin) | XC3021-031 | 22 | Sax | XC1807-121 |
| 6 | Blindsömsfot "R" | XC4051-031 | 23 | Rund skruvmejsel | XC1074-051 |
| 7 | Knappfot "M" | XE2137-001 | 24 | Broderifot "Q" | XD0474-051 |
| 8 | Sprättarkniv | X54243-051 | 25 | Broderisats (medium) H 10 cm X B 10 cm (H 4 tum X B 4 tum) | EF62: XA6628-102 |
| 9 | Spole (4) | SFB: XA5539-151 | 26 | Undertråd för broderi (vit) | EBT-CEN: X81164-001 |
| | Spolklämma (4) | XE3060-001 | 27 | Tillbehörslåda | XE3062-003 |
| 10 | Nåluppsättning | X58358-021 | 28 | Hård väska | XE3862-001 |
| 11 | Tvillingnål | X59296-121 | 29 | USB-kabel | XD0745-051 |
| 12 | Rengöringsborste | X59476-021 | 30 | Bruksanvisning | XE3848-001 |
| 13 | Hålstans | 135793-001 | 31 | Snabbreferens | XE3849-001 |
| 14 | Skruvmejsel | XC4237-021 | 32 | Rutnät | GS4: XC4549-051 |
| 15 | Pekpenna | XE3069-001 | 33 | Blad med språkinställning | XE4199-001 |
| 16 | Spolkåpa (stor) | 130012-024 | 34 | Filt med stabilisator | 182986-024 |
| 17 | Spolkåpa (medium) (på maskin) | XE1372-001 | | | |

Extra tillbehör

Följande extra tillbehör finns.

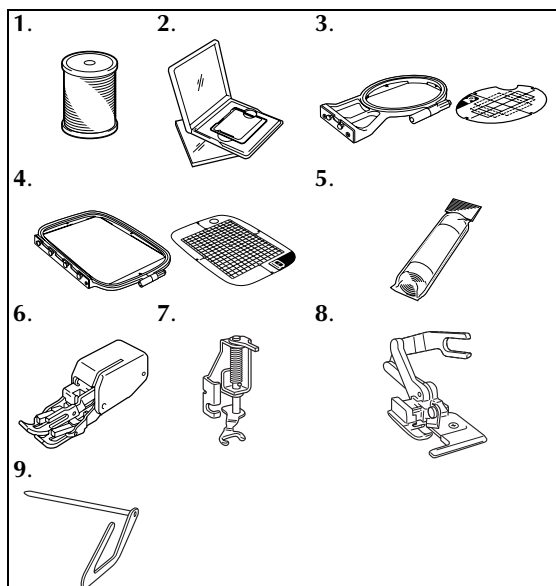

| Nr | Artikelnamn | Artikelkod |
|----|---|----------------------|
| 1 | Undertråd för broderi (svart) | EBT-CEBN: XC5520-001 |
| 2 | Brodyrkort | |
| 3 | Broderisats (liten) H 2 cm x B 6 cm (H 1 tum x B 2-1/2 tum) | EF61: XA6630-102 |
| 4 | Broderisats (stor) H 17 cm x B 10 cm (H 6-7/10 tum x B 4 tum) | EF71: XC2026-102 |
| 5 | Vattenlöslig förstärkning | BM5: XE0615-001 |
| | Förstärkningsmaterial för broderi | BM3: X81175-101 |
| 6 | Gångfot | F033N: XC2214-002 |
| 7 | Kviltningsfot öppen tå | F061: XE1097-001 |
| 8 | Trådavskärningen på sidan "S" | F054: XC3879-002 |
| 9 | Kviltningsstyrning | F016N: XC2215-002 |



Anmärkning

- För att skaffa extra tillbehör eller delar, kontaktar du återförsäljaren, närmaste auktoriserade servicecenter eller gå till webbplatsen [<http://www.brother.com/>].
- Alla specifikationer är korrekta vid tiden för tryckningen. Artikelnummer kan ändras utan föregående varning.
- En fullständig lista över tillbehör för din symaskin finns hos närmaste auktoriserade återförsäljare.

Namn på maskinens delar och deras funktioner

Namnen på symaskinens olika delar och deras funktioner beskrivs nedan. Innan du använder symaskinen, läs dessa beskrivningar noga så att du lär dig namnen på maskinens delar.

Framsida

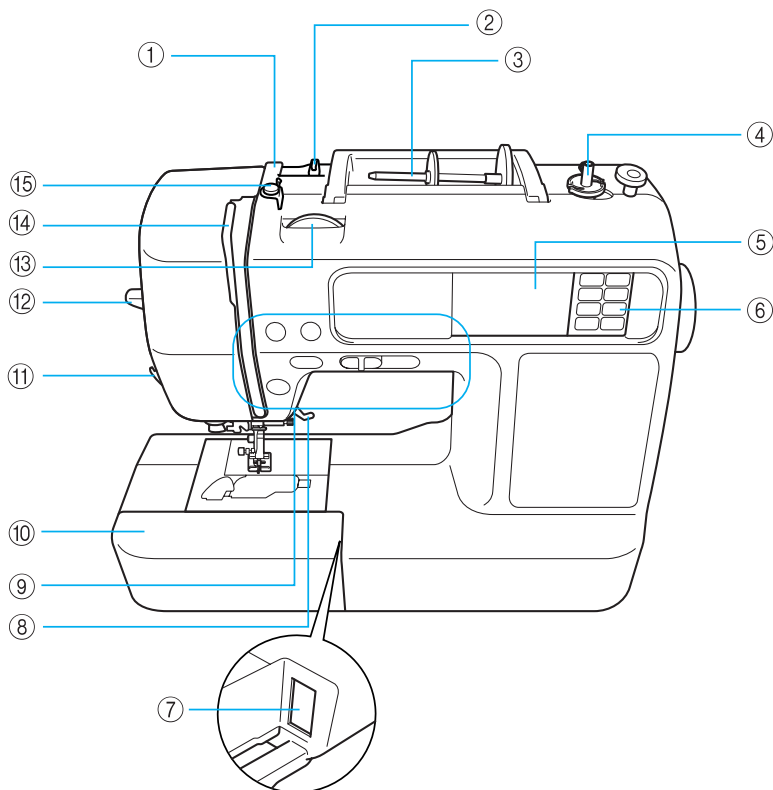

- ① **Trådförarlucka (sida 24, 33)**
För tråden runt denna trådförarlucka när du ska spola undertråden och trä maskinen.
- ② **Trådförare (sida 24, 33)**
För tråden runt denna trådförare när du ska spola undertråden och trä maskinen.
- ③ **Trådrullsstativ (sida 23, 32)**
Placera en trådrulle på trådrullsstativet.
- ④ **Spolmekanism (sida 22)**
Använd spolmekanismen när du spolar på tråd på spolar.
- ⑤ **Teckenfönster (flytande kristallskärm) (pekpanel) (sida 18)**
I manöverpanelen visas inställningarna för vald söm eller valt mönster samt felmeddelanden.
- ⑥ **Manöverpanel (sida 14)**
Använd knapparna på denna panel för att välja sömmar eller broderimönster, eller för att kontrollera hur symaskinen ska användas etc.
- ⑦ **Broderierenhets uttag (sida 141)**
Sätt i kontakten till broderierheten.
- ⑧ **Pressarfotsspak (sida 54)**
Höj och sänk pressarfotsspaken för att höja och sänka pressarfoten.
- ⑨ **Manöverknappar (sida 13)**
Använd dessa knappar för att styra maskinen.
- ⑩ **Flatbäddstillbehör (sida 46)**
Ta bort flatbäddstillbehöret när du ska sy runda stycken som manschetter.
- ⑪ **Trådavskärning (sida 60)**
För trådarna genom trådavskärningen för att klippa av dem.
- ⑫ **Spak för nålträdare (sida 35)**
Använd nålträdarens spak för att trä nålen.
- ⑬ **Trådspänningsratt (sida 62, 163)**
Justera övertrådens spänning med denna ratt.
- ⑭ **Trådupptagningsspak (sida 34)**
- ⑮ **Spolmekanismens trådförare och spännskiva (sida 24)**
För tråden under denna trådförare och runt spännskivan när du spolar på tråd på spolar.

Nål- och pressarfotsområde

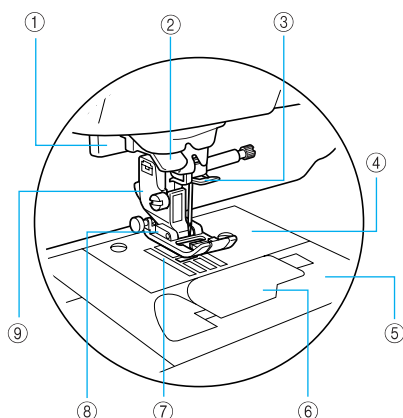

- ① **Knapphålsspak (sida 90)**
Sänk ned knapphålsspaken när du syr knapphål och förstärkningar.
- ② **Trådförarskiva (sida 34)**
För tråden genom trådförarskivan när du använder nåltråddaren för att trä nålen.
- ③ **Trådförare ovanför nålen (sida 34)**
För övertråden genom trådföraren ovanför nålen.
- ④ **Nålplatta (sida 70)**
Nålplattan har linjer för att det ska vara enklare att sy raka sömmar.
- ⑤ **Nålplattans skydd (sida 174)**
Ta bort nålplattans skydd när du ska rengöra spolkapseln och banan.
- ⑥ **Lucka för spole/spolkapsel (sida 28)**
Ta bort spolluckan och sätt i spolen i spolkapseln.
- ⑦ **Matartänder (sida 92)**
Matartänderna matar tyget i syriktningen.
- ⑧ **Pressarfot (sida 43, 54)**
Pressarfoten ger ett jämnt tryck på tyget när du syr. Använd en pressarfot som är lämplig för vald söm.
- ⑨ **Pressarfotshållare (sida 45)**
Pressarfoten sitter på pressarfotshållaren.

Vy höger sida/bakåt

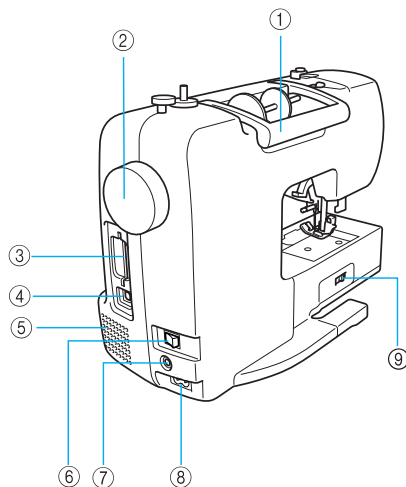

- ① **Handtag**
Bär symaskinen i handtaget när du transporterar den.
- ② **Handhjul (sida 54)**
Vrid handhjulet mot dig (moturs) för att höja och sänka nålen för att sy ett stygn.
- ③ **Brodyrkortskåra (sida 156)**
Sätt i brodyrkortet.
- ④ **USB-port (sida 170)**
Anslut den ena änden av USB-kabeln till denna port och den andra till datorn.
- ⑤ **Lufthål**
Lufthålen möjliggör luftutbyte runt motorn. Täck inte över lufthålen när symaskinen används.
- ⑥ **Huvudströmbrytare (sida 17)**
Använd huvudströmbrytaren för att slå på och stänga av symaskinen.
- ⑦ **Uttag för fotpedal (sida 56)**
Sätt i kontakten på sladden till fotpedalen i uttaget för fotpedalen.
- ⑧ **Sladduttag (sida 17)**
Sätt i nätsladdens kontakt i sladduttaget.
- ⑨ **Lägesknapp för matartänderna (sida 92)**
Använd lägesknappen för matartänderna för att sänka ned matartänderna.



Anmärkning

- Konsultera sidorna 11 till 14 när du lär dig att använda maskinen.

Manöverknappar

Använd manöverknapparna för att enkelt utföra olika grundläggande symaskinsfunktioner.

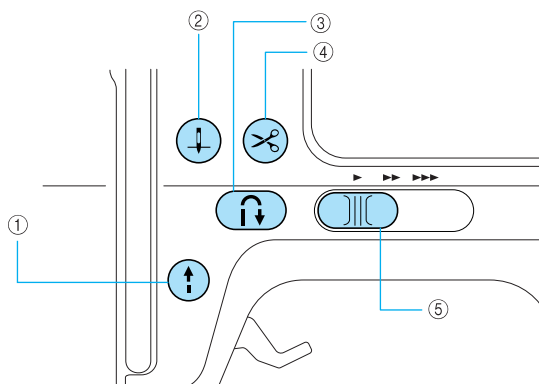

① Start/stopp-knapp

Tryck på start/stoppknappen för att börja eller sluta sy. Maskinen syr med låg hastighet i början när knappen hålls intryckt. När du slutar sy, sänks nålen ned i tyget. För mer information, se "Börja sy" (sida 55). Knappen ändrar färg beroende på maskinens driftläge.

Grön: Maskinen är redo att sy eller syr.

Röd: Maskinen kan inte sy.

Orange: Maskinen spolrar undertråden, eller så har spelmekanismens axel förts åt höger.



Anmärkning

- När fotpedalen är ansluten, kan du inte använda  (Start-/stoppknappen) för att börja sy.

② Nållägesknapp

Tryck på nållägesknappen för att höja eller sänka nålen. Se till så att du höjer nålen innan du trär den. Använd denna knapp för att ändra syriktning eller för detaljerad sömnad på små områden. Om du trycker två gånger på knappen sys ett stygn.

③ Backknapp/knapp för förstärkningssöm

Tryck på backknappen/knappen för förstärkningssöm för att sy bakåt eller förstärkningssöm. Du syr backstyggen genom att hålla knappen intryckt för att sy i motsatt riktning. Du syr förstärkningssöm genom att sy 3 till 5 stygn ovanpå varandra. För mer information, se "Fästa sömmar" (sida 57).

④ Trådavskärningsknapp

Tryck på trådavskärningsknappen när du slutat sy, för att skära av både övertråden och undertråden. För mer information, se "Skära av tråden" (sida 59).



VAR FÖRSIKTIG

- Tryck inte på trådavskärningsknappen när trådarna skurits av, eftersom nålen kan brytas, trådarna kan trasslas ihop eller maskinen kan ta skada.



Obs!

- Tryck inte på trådavskärningsknappen om det inte finns något tyg under pressarfoten eller när maskinen syr, eftersom maskinen kan ta skada.
 - När du klipper av nylontråd eller andra specialtrådar, ska du använda trådavskäraren på maskinens sida. För mer information, se "Använda trådavskärningen" (sida 60).
- ### ⑤ Syhastighetsreglage
- Flytta på syhastighetsreglaget för att justera syhastigheten.

Manöverpanel

Manöverpanelen på framsidan har ett teckenfönster (flytande kristallskärm) och manöverknappar.

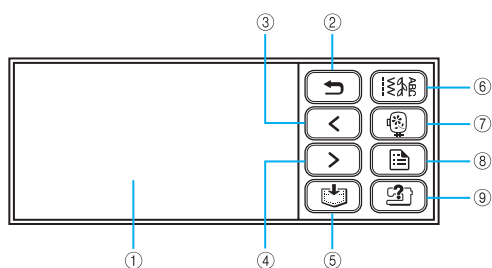

- ① **Teckenfönster (flytande kristallskärm) (pekpanel)**
Valda söm- eller mönsterinställningar och felmeddelanden visas i teckenfönstret.
Tryck på knapparna i teckenfönstret eller med pekpennan för att utföra olika funktioner.
För mer information, se "Visa teckenfönstret" (sida 18).

- ② **Bakåtknapp** 

Tryck för att återgå till föregående fönster.

- ③ **Bläddra bakåtknapp** 

Visar föregående sida om det finns saker som inte visas i teckenfönstret.

- ④ **Bläddra framåt-knapp** 

Visar nästa sida när det finns saker som inte visas i teckenfönstret.

- ⑤ **Minnesknapp** 

Tryck på denna för att spara teckenbroderier, kombinerade sömmar, My Custom Stitch (Min egen söm) etc. i symaskinens minne.

- ⑥ **Nyttosömsknapp** 

Tryck på denna knapp för att välja en nyttsöm eller en dekorativ söm, eller för att skapa en söm med funktionen My Custom Stitch (Min egen söm).

- ⑦ **Broderiknapp** 

Tryck på denna knapp för att brodera.

- ⑧ **Inställningsknapp** 

Tryck på denna för att ställa in nålstoppsläget, summerljudet m. m.

- ⑨ **Symaskinens hjälpknapp** 

Tryck på denna för att få hjälp om hur du ska använda symaskinen. Visar enkla förklaringar av hur du tråder övertråden och spolat/tråder undertråden, byter nål, sätter i broderienheten, broderiramen, broderifoten och pressarfoten.

1

FÖRBEREDELSE

De olika förberedelser som krävs innan du börjar sy beskrivs i detta kapitel.

| | |
|---------------------------------------|----|
| Slå på och stänga av maskinen | 16 |
| Använda teckenfönstret..... | 18 |
| Spolning/Installation av Spolen | 22 |
| Trä Övertråden..... | 31 |
| Byta nål | 39 |
| Byta pressarfot | 43 |
| Sy cylindriska och stora stycken..... | 46 |

Slå på och stänga av maskinen

Detta avsnitt förklarar hur du slår på och stänger av symaskinen.

Säkerhetsåtgärder angående ström

Vidta följande säkerhetsåtgärder för strömförsörjningen.



VARNING

- Använd enbart vanlig hushållsström för strömförsörjningen. Bruket av andra strömkällor kan orsaka brand, elstötar eller maskinskador.
- Kontrollera att kontakterna på nätsladden är ordentligt anslutna till vägguttaget och maskinens sladduttag.
- Anslut inte nätsladden till ett vägguttag som är i dåligt skick.
- Stäng av huvudströmbrytaren och dra ut kontakten under följande omständigheter:
 - När du inte är i närheten av maskinen
 - När du slutat använda maskinen
 - Om ett strömavbrott inträffar under användning
 - Om maskinen inte fungerar korrekt på grund av en dålig anslutning eller bortkoppling
 - Under åskväder



VAR FÖRSIKTIG

- Använd endast nätsladden som medföljer maskinen.
- Använd inte förlängningsladdar eller uttagslister med flera apparater anslutna. Brand eller elstötar kan uppstå.
- Ta inte i kontakten med våta händer. Elstötar kan inträffa.
- Stäng alltid av huvudströmbrytaren innan maskinens kontakt dras ut ur vägguttaget. Håll alltid i kontakten när du drar ut den ur vägguttaget. Om du drar i sladden kan den skadas, eller brand eller elstötar uppstå.
- Tillåt inte att sladden skärs av, skadas, modifieras, böjs kraftigt, dras, vrids eller buntas ihop. Placera inte tunga föremål på sladden. Utsätt inte sladden för värme. Dessa saker kan skada sladden och orsaka brand eller elstötar. Om sladden eller kontakten skadas, ta maskinen till en auktoriserad återförsäljare för reparation innan den används igen.
- Dra ut sladden om maskinen inte kommer att användas under en längre tid. Annars kan brand uppstå.

Slå på och stänga av maskinen

Gör i ordning den medföljande nätsladden.

- 1 Kontrollera att symaskinen är avstängd (huvudströmbrytaren är i läge "0"), och sätt sedan i nätsladden i sladduttaget på maskinens högra sida.

- 2 Sätt i nätsladdens kontakt i ett vanligt eluttag.

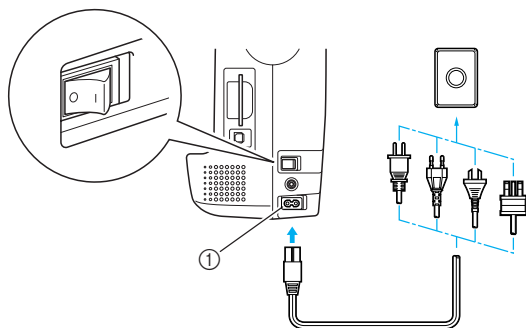

① Sladduttag

- 3 Tryck på den högra sidan av huvudströmbrytaren på maskinens högra sida för att slå på maskinen (till läge "I").

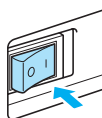

- Lampan, teckenfönstret och ⏻ (Start/stoppknappen) tänds när maskinen slås på.



Anmärkning

- När maskinen slås på, avger nålen och matartänderna ett ljud när de rör sig. Detta är inte en felfunktion.

Stänga av maskinen

När du har slutat använda symaskinen ska du stänga av den. Kontrollera även att symaskinen är avstängd innan den transporteras.

- 1 Kontrollera att maskinen inte syr.
- 2 Tryck på den vänstra sidan av huvudströmbrytaren på maskinens högra sida för att stänga av maskinen (till läge "0").

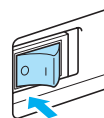

- Lampan, teckenfönstret och ⏻ (Start/stoppknappen) släcknar när maskinen stängs av.

- 3 Dra ut nätsladden ur vägguttaget. Håll i kontakten när du drar ut nätsladden.

- 4 Dra ut nätsladden ur sladduttaget.

Obs!

- Om ett strömavbrott inträffar när du använder symaskinen, stäng av symaskinen och dra ut nätsladden. När du startar symaskinen igen, följ nödvändiga anvisningar för att använda maskinen korrekt.

Använda teckenfönstret

Vald söm, mönsterinställningar och meddelanden visas på "LCD (liquid crystal display)" på symaskinens framsida. Ändra skärmen på fönstret med knapparna på höger sida om teckenfönstret, och utför åtgärder genom att peka direkt på ikonerna med fingret eller en pekpena. För information, se "Manöverpanel" (sida 14).

Visa teckenfönstret

Teckenfönstret tänds när strömmen slås på. När du pekar med fingret eller en pekpena på teckenfönstret enligt meddelandet, visas följande fönster för val av nyttosöm.

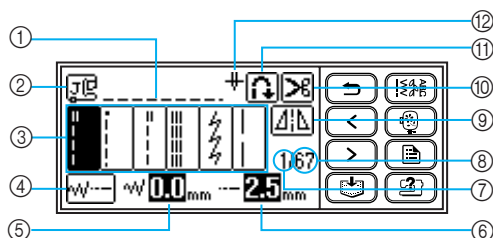

- | | |
|---|---|
| ① Vald söm | ⑨ Horisontell spegling |
| ② Pressarfot som ska användas | ⑩ Automatisk trådavskärning |
| ③ Stygn | ⑪ Automatisk backning/förstärkningssöm |
| ④ Stygninställningar och sömnad med tvillingnål | ⑫ Sömnad med enkel nål/tvillingnål och nålens stoppläge |
| ⑤ Stygnbredd | |
| ⑥ Stygnlängd | |
| ⑦ Nummer på det valda stygnet | |
| ⑧ Nummer för antalet stygn | |



Anmärkning

- Tryck på (Nyttosömsknappen) för att visa fönstret för val av stygntyp. Mer information finns i "Sömtyper" (sida 51).
- Ett annat fönster visas när broderienheten anslutits. Utförlig information finns i "Välja ett broderimönster" (sida 155).
- Se "Felmeddelanden" (sida 181) för meddelanden som visas i teckenfönstret.
- Beroende på symaskinsmodell kan en liten animation visas när strömmen slås på. När animationen visas kommer fönstret ovan att visas om du rör vid fönstret.

Ändra maskinens inställningar

Du kan ändra olika funktioner och sömnadsinställningar på symaskinen.

De sömmar eller maskinegenskaper som kan ställas in visas nedan. För information om manövrering, se sida 20.

| Egenskap | Ikon | Detaljer | Inställningar |
|-------------------------|------|---|---------------|
| Nålläge | | Anger vilket läge nålen befinner sig i när symaskinen stannar. | Ned Upp |
| Stygnbreddskontroll | | Används för att justera stygnbredden med syhastighetsreglaget (sida 107). | |
| Lodrät mönsterjustering | | Justerar mönstrets läge uppåt och nedåt (sida 125). | -9 till +9 |

| Egenskap | Ikön | Detaljer | Inställningar |
|-------------------------------|----------|--|--|
| Teckenmellanrum | | Justerar mellanrummet mellan tecknen när du syr bokstäver och siffror (sida 124). | 0 till 10 |
| Visning av trådfärg | | Ändrar visning av trådfärg i broderifönstret (sida 151). | Trådfärg/Broderitid/ Stygnräknare/Trådnummer (#123) |
| | | (När "Tråd No. #123" har valts) | Embroidery/Country/Madeira poly/Madeira rayon/Sulky/ Robison Anton |
| Visa enhet | | Väljer vilken måttenhet som ska visas (endast för brodering) (sida 152). | mm/tum |
| Summer | | Anger om en ljudsignal ska höras vid varje moment (sida 185). | |
| Startfönster | | Bestämmer om startfönstret ska visas när strömmen slås på. (För vissa modeller går detta inte att ändra.) | |
| Inledande nålläge | | Välj mellan "1 Raksöm (vänster)" eller "3 Raksöm (mitten)" som väljs automatiskt när maskinen slås på. | |
| Språk | | Ändrar det språk som används i teckenfönstret. | engelska/tyska/franska/ italienska/holländska/ spanska/japanska/danska/ norska/finska/svenska/ portugisiska/ryska/koreanska/ thailändska/övriga |
| Ljusstyrka för teckenfönstret | | Justera ljusstyrkan för teckenfönstret (sida 185). | Ljusare Mörkare |
| Stygnräknare | | Visar serviceintervall och totalt antal broderistyg. Serviceintervall är en påminnelse att utföra regelbunden service på maskinen. (Kontakta en auktoriserad återförsäljare för information.) | - |
| Produktnummer | NO.: | "NO." är numret för symaskinen/ brodymaskinen. | - |
| Programversion | Version: | Visar programversionen. | - |



Anmärkning

- Posten som visas mot svart bakgrund är de inställningar som fanns vid inköpet.

1 Slå på symaskinen.

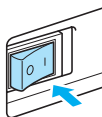

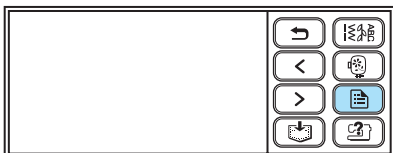

► Teckenfönstret tänds.

2 Tryck på (Inställningsknappen) på displaypanelen.



► Inställningsfönstret visas.

3 Tryck på den post som ska ställas in.

Växla mellan fönstren med  (Bläddra bakåt) och  (Bläddra framåt).

- Följande fönster visar sina standardinställningar.

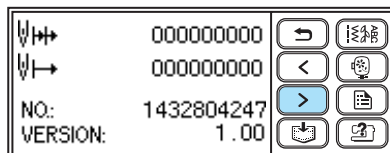
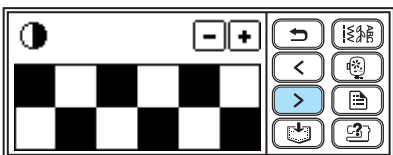
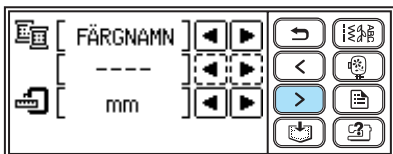
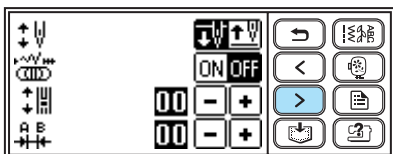

Exempel: Ändra nålens stoppläge

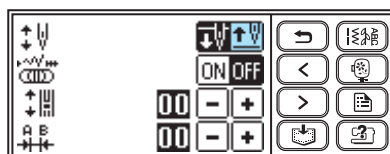

4 När inställningarna är avslutade, tryck på (Bakåtknapp).

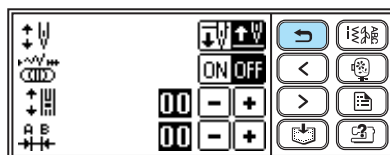

► Sömmens startdisplay visas igen.

Anmärkning

- "NO." är symaskinens individuella nummer.
- "VERSION" är programversionen som är installerad i symaskinen.
- Inställningar som ändras, sparas även när strömmen stängs av.

Kontrollera maskinens funktioner

Visar enkla förklaringar på teckenfönstret för följande poster.

Visar enkla förklaringar av hur du tråder övertråden och spolat/tråder undertråden, byter nål, sätter i broderienheten, broderiramen, broderifoten och pressarfoten i teckenfönstret.

1 Slå på symaskinen.

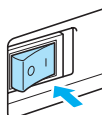

► Teckenfönstret tänds.

2 Tryck på (Symaskinens hjälpknapp) på displaypanelen.

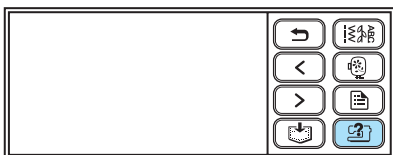

► Symaskinens hjälp visas.

3 Tryck på den post som ska visas.

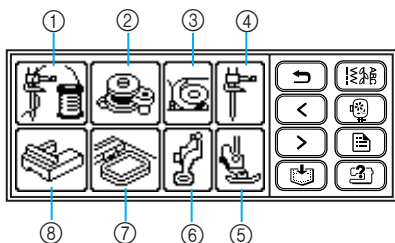

- ① Trå övertråden
- ② Spolning
- ③ Installera spolen
- ④ Nålbyte
- ⑤ Pressarfotsbyte
- ⑥ Ansluta broderifoten
- ⑦ Ansluta broderiramen
- ⑧ Montera broderienheten

► Det första fönstret med anvisningar för det valda ämnet visas.

4 Tryck på (Bläddra framåtknapp) för att växla till nästa sida.

Om du trycker på  (Bläddra bakåtknapp), återgår du till föregående sida.

Tryck på  (Bakåtknapp) för att återgå till fönstret för val av post.

Exempel: Trå övertråden

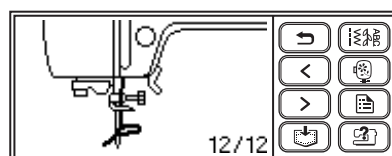
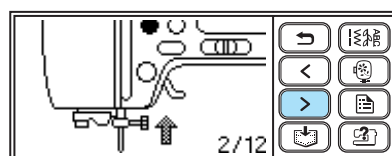
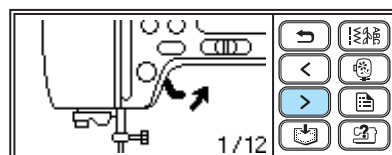

5 När du har tittat klart trycker du på (Bakåtknapp) två gånger.

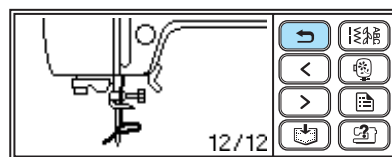

► Sömmens startdisplay visas igen.

Anmärkning

- För information om de olika ämnena, se motsvarande sida i denna bruksanvisning.

Spolning/Installation av Spolen

Detta avsnitt beskriver hur du spolrar upp tråd på spolen och sedan sätter i undertråden.

Säkerhetsåtgärder vid spolning

Vidta följande säkerhetsåtgärder för spolningen.

! VAR FÖRSIKTIG

- Använd endast spolar (artikelnummer: SFB (XA5539-151)) speciellt konstruerade för denna symaskin. Användning av andra spolar kan leda till maskin- eller personsador.
- Den medföljande spolen är konstruerad speciellt för denna symaskin. Om du använder spolar från andra modeller, fungerar inte maskinen som den ska. Använd endast den medföljande spolen eller spolar av samma typ (artikelnummer: SFB (XA5539-151)).

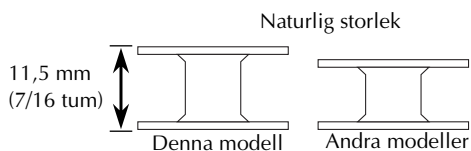

Spolning

Linda tråden runt spolen som förberedelse för spolningen.

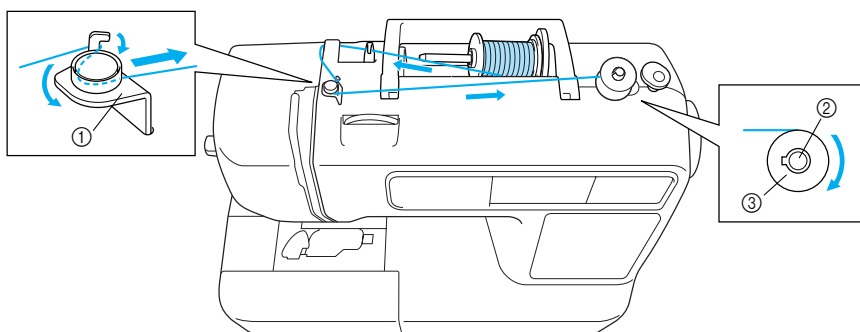

- ① Spolmekanismens trådförare
- ② Spolmekanismens axel
- ③ Spole

1 Slå på symaskinen.

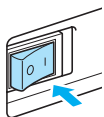

2 Placera spolen på spolmekanismens axel så att fjädern på axeln passar i skåran på spolen. Tryck ned spolen tills den snäpps fast.

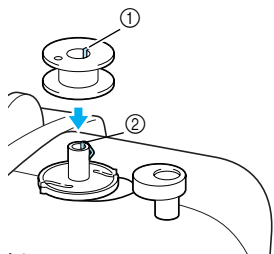

- ① Skåra
- ② Fjäder för spolmekanismens axel

3 För spolmekanismen i pilens riktning tills den snäpps fast på plats.

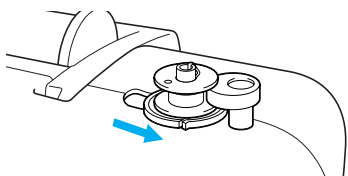

- ▶ ⚠ (Start/stopp-knappen) tänds med orange sken.

4 Fäll upp trådrullsstativet och ta bort spolkåpan som förts in i trådrullsstativet.

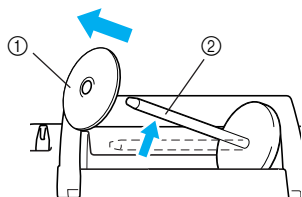

- ① Spolkåpa
- ② Trådrullsstativ

5 Placera trådrullen på trådrullsstativet för spolningen.

För rullen på stativet så att rullen ligger horisontellt och tråden lindas upp från rullens undersida mot framsidan.

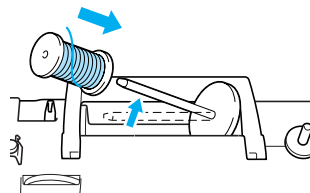

⚠ Anmärkning

- Om du ska brodera, använd broderiundertråd.

⚡ Obs!

- Om rullen inte placeras så att tråden lindas upp på rätt sätt kan tråden trassla sig runt trådrullsstativet.

6 För på spolkåpan på trådrullsstativet och låt trådrullsstativet gå tillbaka till sitt ursprungsläge.

Skjut spolkåpan så långt det går åt höger med den rundade sidan till vänster.

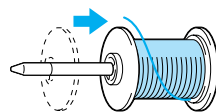

⚠ VAR FÖRSIKTIG

- Om rullen eller spolkåpan inte är korrekt monterade, kan tråden trassla in sig i trådrullsstativet eller så kan nålen brytas.
- Det finns tre storlekar på spolkåpor, vilket gör att du kan välja den spolkåpa som bäst passar den storlek på rulle som används. Om spolkåpan är för liten för den rulle som används, kan tråden fastna i skåran på rullen eller så kan nålen brytas.

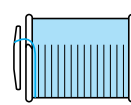
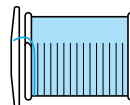

**Obs!**

- När du syr med tunn, korslindad tråd ska du montera den lilla spolkåpan och lämna lite plats mellan kåpan och rullen.

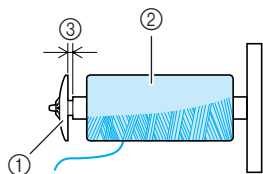

- 1 Spolkåpa (liten)
- 2 Trådrulle (korslindad tråd)
- 3 Mellanrum

- Om du använder tråd som spolas av snabbt, såsom genomskinlig nylontråd eller metalltråd, placera det medföljande spolnätet över rullen innan du placerar trådrullen på trådrullsstativet. Om spolnätet är för långt, vik det så att det passar rullen. När spolnätet används, ökar spänningen på övertråden en aning. Innan du syr, se "Justera trådspänningen" (sida 62).

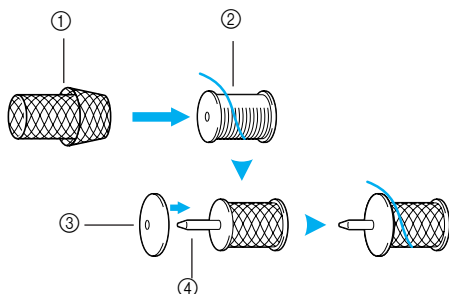

- 1 Spolnät
- 2 Trådrulle
- 3 Spolkåpa
- 4 Trådrullsstativ

7 Dra tråden från rullen och för tråden under trådförarens hake.

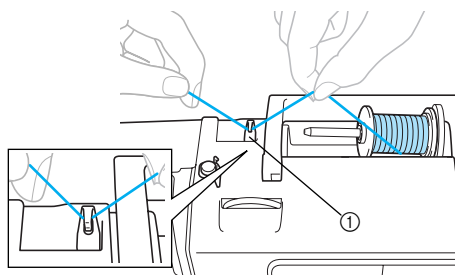

- 1 Trådförare

8 För tråden bakom trådförarluckan och vidare mot framsidan.

Håll tråden i närheten av rullen med högra handen och dra sedan tråden med vänstra handen såsom visas nedan.

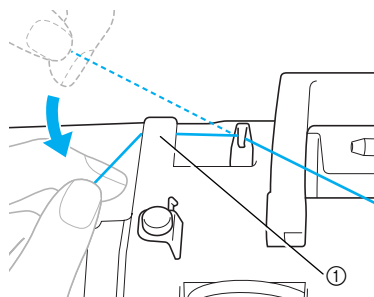

- 1 Trådförarlucka

9 För tråden åt höger och för den under haken på trådföraren för spolning. Linda sedan tråden moturs under spännskivan och för den in så långt det går.

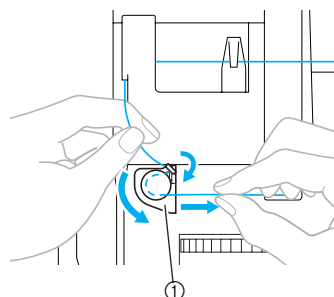

- 1 Spolmekanismens trådförare

Kontrollera att tråden förs under spännskivan.

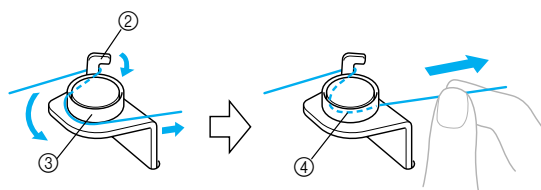

- 2 Hake
- 3 Spännskiva
- 4 För in den så långt som möjligt.

10 Linda trådändan medurs runt spolen fem eller sex gånger.

Samtidigt som du håller den tråd som fördes genom trådföraren i vänster hand, använder du höger hand för att linda änden av tråden.

Linda fem eller sex gånger.

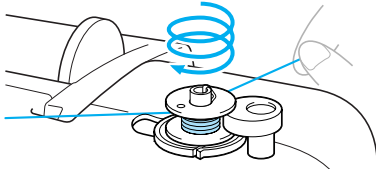

! VAR FÖRSIKTIG

- Se till att spänna tråden och linda den medurs. Om tråden lindas moturs kommer tråden att lindas runt spolmekanismens axel.

11 För trådens ände genom spåret på spolmekanismens säte och skär av tråden genom att dra den åt höger.

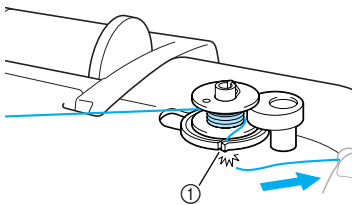

- ① Spår på spolmekanismens säte (med inbyggd avskärning)

! VAR FÖRSIKTIG

- Kom ihåg att skära av tråden så som beskrivs. Om man spolar spolen utan att skära av tråden med kniven som är inbyggd i spåret i spolmekanismens säte, kan tråden trassla in sig i spolen eller nålen böjas eller brytas av när undertråden börjar matas ut.



Anmärkning

- Se till att tråden sitter korrekt innan du påbörjar spolningen. I annat fall kan tråden trassla sig och inte lindas upp.

12 För syhastighetsreglaget till höger.

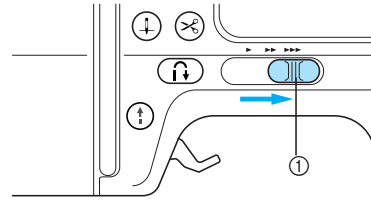

- ① Syhastighetsreglaget

13 Tryck en gång på ⏻ (Start/stopp-knappen). När fotpedalen är ansluten, trycker du ned fotpedalen.

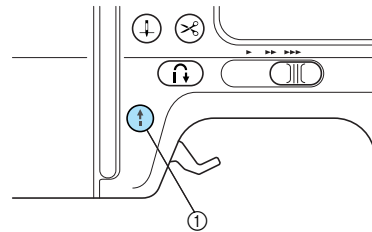

- ① Start/stopp-knapp

- ▶ Spolen börjar snurra och "⏻ → ⏻" visas i teckenfönstret.

! Obs!

- Lämna inte maskinen under spolningen. Se till att undertråden lindas på rätt sätt. Om undertråden inte lindas på rätt sätt, trycker du på ⏻ (Start/stopp-knappen) eller använder fotpedalen omedelbart för att stoppa spolningen.

14 När spolningen stoppas eller börjar gå långsamt, tryck en gång på ⏻ (Start/stopp-knappen) för att stoppa maskinen.

När fotpedalen är ansluten, tar du bort foten från fotpedalen.

- ▶ Spolningen stoppas.

! VAR FÖRSIKTIG

- Stoppa maskinen när spolningen stoppar eller börjar gå långsamt. Annars kan symaskinen skadas.

- 15** Skär av tråden med en sax, och för spolmekanismens axel åt vänster. Ta sedan bort spolen från axeln.

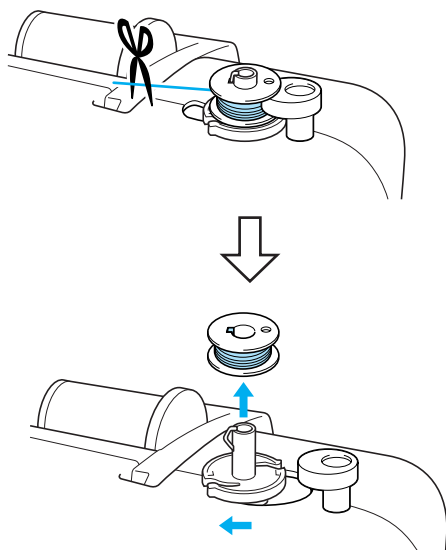

Anmärkning

- Du kan inte flytta nålen när spolmekanismens axel är i höger läge. (Det går inte att sy.)

- 16** För tillbaka syhastighetsreglaget till sitt ursprungsläge.



Anmärkning

- När du startar symaskinen eller vrider på handhjulet när tråden spolats upp på spolen, hörs ett klickande från maskinen. Det är inte ett fel.

- Om tråden trasslat sig under spolmekanismens säte.

Om spolningen startar när tråden inte har förts under spännskivan på spolmekanismens trådförare på rätt sätt, kan tråden trassla sig under spolmekanismens säte. Om så är fallet lindar du av tråden enligt följande procedur.

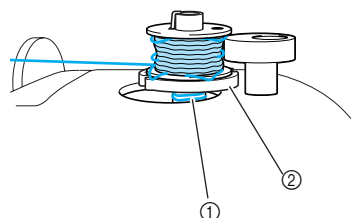

- ① Tråd
② Spolmekanismens säte



VAR FÖRSIKTIG

- Ta inte av spolmekanismens säte även om tråden trasslat till sig under sätet. Detta kan leda till skador.
- Ta inte bort skruven i spolmekanismens pressare. Om du gör det kan maskinen skadas. Du kan inte linda av tråden genom att ta bort skruven.

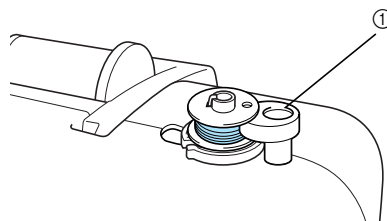

- ① Skruv i spolmekanismens pressare

- 1** Om tråden trasslar till sig under spolmekanismens säte, trycker du en gång på **⏻** (Start/stopp-knappen) för att stoppa spolningen.

När fotpedalen är ansluten, tar du bort foten från fotpedalen.

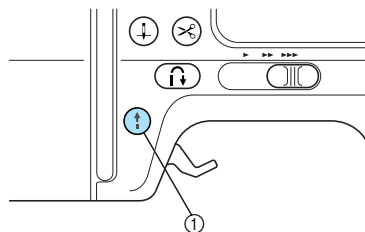

- ① Start/stopp-knapp

- 2 Skär av tråden med en sax bredvid spolmekanismens trådförare.

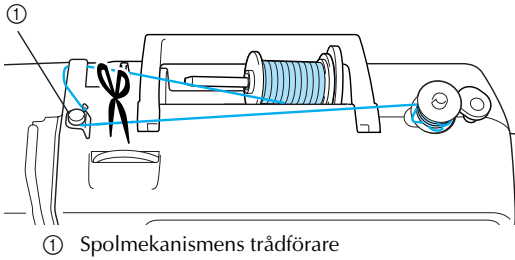

- 3 För spolmekanismens axel åt vänster, och ta sedan bort spolen från axeln.

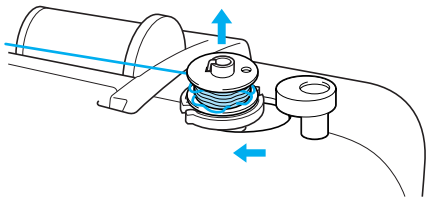

- 4 Håll trådändan med vänster hand, och linda av tråden medurs nära spolen med höger hand såsom visas nedan.

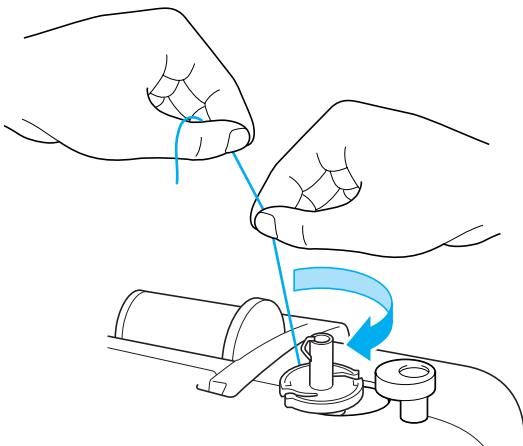

- 5 Linda spolen igen.



Obs!

- Se till att tråden förs under spänskivan på spolmekanismens trådförare på rätt sätt (sida 24).

Installera spolen

Montera spolen som lindats med tråd.

! VAR FÖRSIKTIG

- Använd en spole som spolats korrekt, annars kan nålen brytas eller trådspänningen bli felaktig.

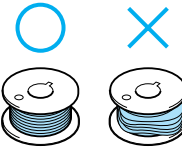

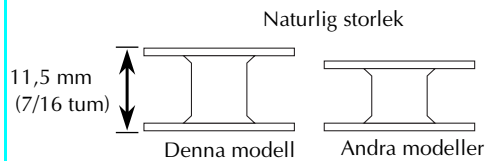

- Den medföljande spolen är konstruerad speciellt för denna symaskin. Om du använder spolar från andra modeller, fungerar inte maskinen som den ska. Använd endast den medföljande spolen eller spolar av samma typ (artikelnummer: SFB (XA5539-151)).

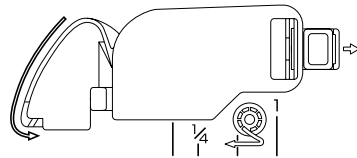

Anmärkning

- Den ordning i vilken undertråden ska föras genom spolkapseln indikeras med märken runt spolkapseln.



- 1** Hög nålen genom att trycka en eller två gånger på  (Nållägesknapp) och lyft sedan upp pressarfotspaken.

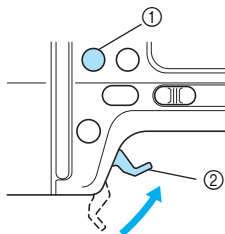

- ① Nållägesknapp
② Pressarfotspak

- 2** Stäng av symmaskinen.

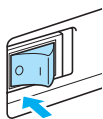

- 3** För spärren till luckan för spolen åt höger.

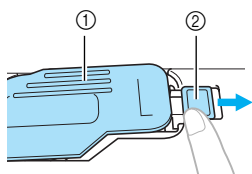

- ① Lucka för spole
② Spärr

► Luckan för spolen öppnas.

- 4** Ta bort luckan för spolen.

- 5** Håll spolen med höger hand och håll änden av tråden med vänster hand.

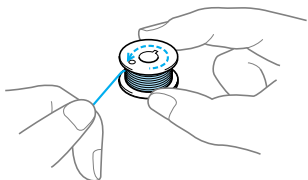

• Se till att du inte tappar spolen.

- 6** För in spolen i spolkapseln med din högra hand.

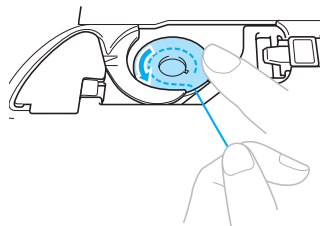

• Kontrollera att du sätter in spolen på rätt sätt.

! VAR FÖRSIKTIG

- Se till att föra in spolen och trycka ned den med fingret till botten. Annars kan tråden gå av eller trådspänningen bli felaktig.
- Kontrollera att du träder maskinen enligt beskrivningen. Annars kan tråden gå av eller trådspänningen bli felaktig.

- 7** Håll ned spolen försiktigt med högra handen, och styr sedan tråden enligt bilden med den vänstra.

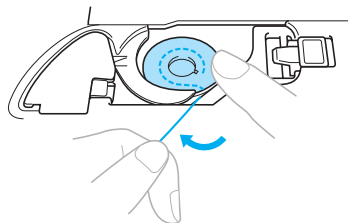

- 8** För tråden genom spåret enligt bilden, och dra sedan ut tråden framåt.

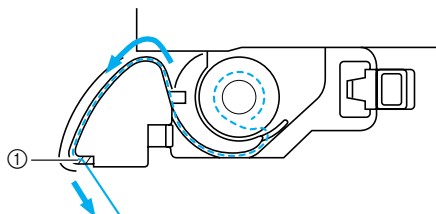

- ① Kniv

► Avskärningen skär av tråden.



Obs!

- Kontrollera att tråden förts in på rätt sätt genom den spänningsjusterande fjädern på spolkapseln. Om inte, kan detta leda till felaktig trådspänning (sida 62).

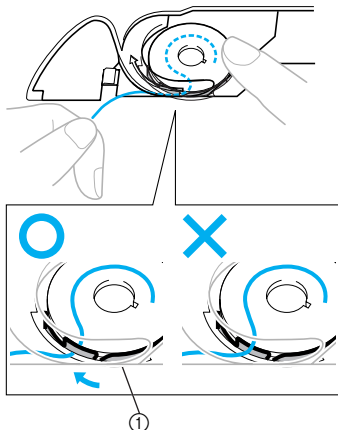

① Spänningsjusterande fjäder

9

Sätt tillbaka luckan för spolen.

För in fliken i det nedre vänstra hörnet på luckan för spolen, och tryck sedan ned högra sidan försiktigt.

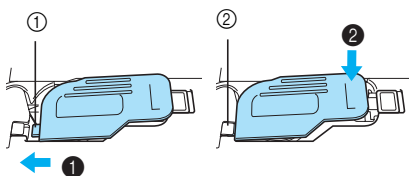

- ① Flik
- ② Nedre vänstra hörnet

▶ Trädningen av undertråden är klar. Du kan börja sy utan att dra upp undertråden.

Träd nu övertråden. Fortsätt med proceduren i "Trä Övertråden" (sida 31).



Anmärkning

- När du rynkar eller innan du kviltar på fri hand, drar du upp undertråden genom att följa proceduren i "När det blir nödvändigt att dra upp undertråden".

■ När det blir nödvändigt att dra upp undertråden

När du rynkar eller innan du kviltar på fri hand, dra först upp undertråden enligt nedan.

1

Trä övertråden.

- Se "Trä Övertråden" (sida 31).

2

Sätt i spolen i spolkapseln.

- Se steg 3 till 6 i "Installera spolen" (sida 28).

3

För undertråden genom spåret.

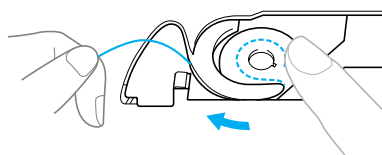

Obs!

- Skär inte av tråden med avskärningen.
- Ta bort luckan för spolen.

4

Håll övertråden försiktigt i vänstra handen och tryck en eller två gånger på ① (Nållägesknappen) för att höja nålen.

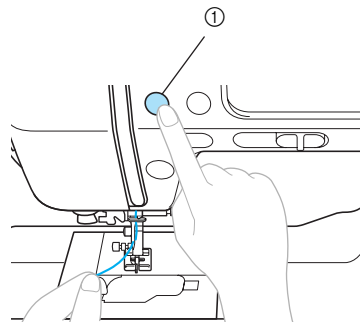

- ① Nållägesknapp

▶ Undertråden gör en ögla runt övertråden och kan dras upp.

- 6** Dra försiktigt övertråden uppåt för att dra ut änden på undertråden.

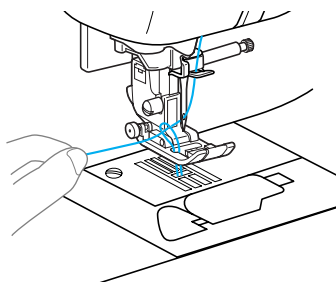

- 6** Dra ut cirka 10-15 cm (4-5 tum) av undertråden under pressarfoten bakåt.

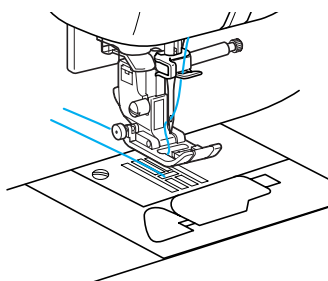

- 7** Sätt tillbaka luckan för spolen.
För in fliken i det nedre vänstra hörnet på luckan för spolen, och tryck sedan ned högra sidan försiktigt.

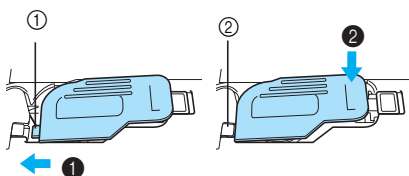

- ① Flik
② Nedre vänstra hörnet

Trä Övertråden

Detta avsnitt beskriver hur du placerar övertrådsrullen och sedan trär nålen.

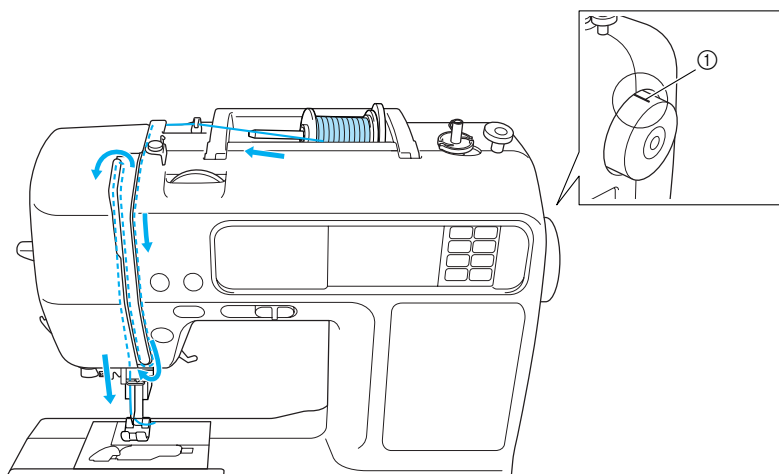

① Markering på handhjul

! VAR FÖRSIKTIG

- Följ anvisningarna noggrant när du träder övertråden. Om övertråden inte är korrekt träd, kan tråden trassla sig eller kan nålen böjas eller brytas.
- Nålträdaren kan användas med symaskinsnålar från 75/11 till 100/16. Nålträdaren kan inte användas om specialtråd som transparent nylontråd eller metalltråd används.
- Du kan inte använda nålträdaren för trådar som är 130/120 eller tjockare.
- Nålträdaren kan inte användas med vingnålen eller tvillingnålen.
- Om nålträdaren inte kan användas, se "Trä nålen manuellt (utan att använda nålträdaren)" (sida 36).
- Använd aldrig en tråd som väger 20 eller lägre.
- Använd lämplig kombination av nål och tråd. För information om lämplig kombination av nålar och tråd, se "Välja symaskinsnål beroende på tråden och typ av stygn" (sida 39).

Om trådrullar

Det finns information om trådrullarna nedan.

! VAR FÖRSIKTIG

- Om rullen eller spolkåpan inte är korrekt monterade, kan tråden trassla in sig i trådrullsstativet eller kan nålen brytas.
- Det finns tre storlekar på spolkåpor, vilket gör att du kan välja den spolkåpa som bäst passar den storlek på rulle som används. Om spolkåpan är för liten för den rulle som används, kan tråden fastna i skåran på rullen eller kan nålen brytas.

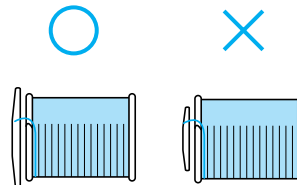

Trä övertråden

Placera trådrollen på trådrullstativet och trä maskinen.

! VAR FÖRSIKTIG

- Följ anvisningarna noggrant när du träder övertråden. Om övertråden inte är korrekt träd, kan tråden trassla sig eller kan nålen böjas eller brytas.

1 Slå på maskinen.

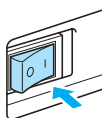

2 Höj pressarfotspaken.

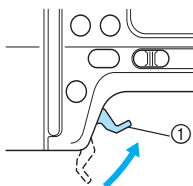

① Pressarfotspak

▶ Pressarfoten är höjd.



Anmärkning

- Om pressarfoten inte är höjd kan symaskinen inte träs.

3 Tryck en eller två gånger på (Nållågesknapp) för att höja nålen.

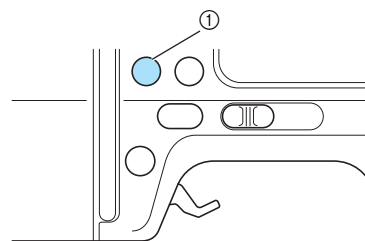

① Nållågesknapp

! Obs!

- Nålen är i rätt höjd när markeringen på handhjulet är riktad uppåt så som visas nedan. Kontrollera handhjulet, och om denna markering inte är i detta läge, tryck på  (Nållågesknapp) tills den är det.

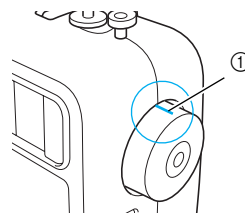

① Markering på handhjul

4 Fäll upp trådrullstativet och ta bort spolåpan som förts in i trådrullstativet.

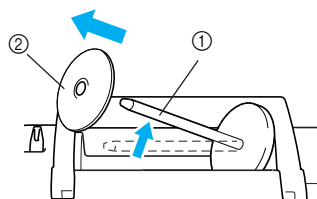

① Trådrullstativ

② Spolåpan

5 Placera trådrollen på trådrullstativet.

För rullen på stativet så att rullen ligger horisontellt och tråden lindas upp från rullens undersida mot framsidan.

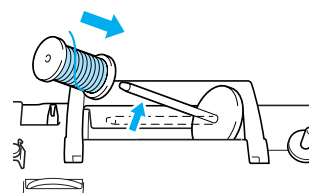

- 6** För på spolkåpan på trådrullsstativet och låt trådrullsstativet gå tillbaka till sitt ursprungsläge.

Skjut spolkåpan så långt det går åt höger med den rundade sidan till vänster.

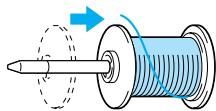

! VAR FÖRSIKTIG

- Om rullen eller spolkåpan inte är korrekt monterade, kan tråden trassla in sig i trådrullsstativet eller kan nålen brytas.

- 7** Dra tråden från rullen och för tråden under trådförarens hake.

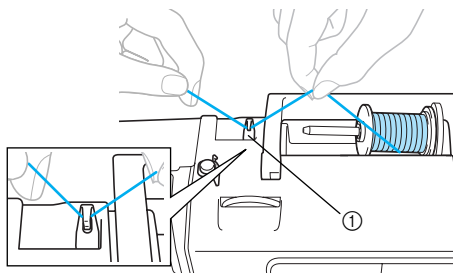

① Trådförare

- 8** För tråden bakom trådförarluckan och mot framsidan.

Håll tråden nära rullen med höger hand och dra sedan tråden med vänster hand såsom visas nedan.

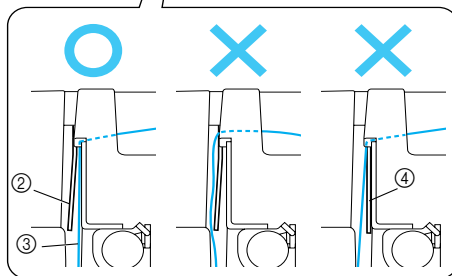
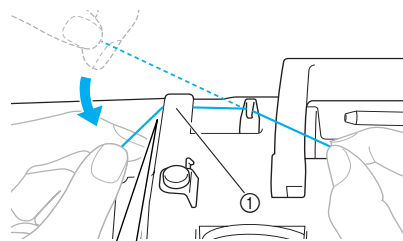

- ① Trådförarlucka
- ② Trådförarens fjäder
- ③ Tråd
- ④ När pressarfotsspaken är sänkt

! Obs!

- När du för tråden bakom trådförarlocket måste du använda bägge händerna. Om du inte håller tråden med höger hand, kommer tråden att vara lös och du kommer inte att kunna säkra tråden i trådfjäderstyrningen. Trådspänningen kan bli felaktig.
- Se till att pressarfotsspaken höjs innan tråden förs bakom trådförarluckan. Om pressarfotsspaken sänks, stängs trådförarfjäders, vilket medför att du inte kan hänga tråden på fjädern på rätt sätt.

- 9** För tråden genom förarna i den ordning som visas nedan.

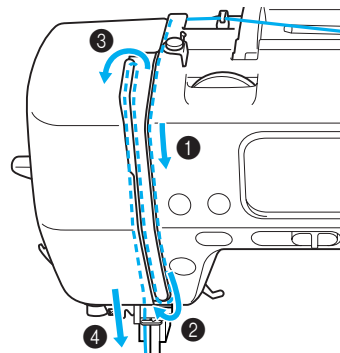

- 10** Se till att tråden förs in i trådupptagningsspaken såsom visas nedan.

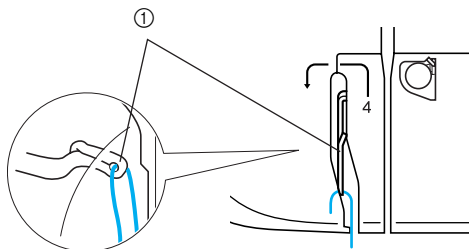

① Trådupptagningsspak



Anmärkning

- Om nålen inte är upphöjd kan trådupptagningsspaken inte träs. Du måste trycka på nållägesknappen så att nålen höjs innan du trär trådupptagningsspaken.

- 11** För tråden bakom trådföraren ovanför nålen. Tråden kan lätt föras bakom trådföraren ovanför nålen om du håller tråden i vänster hand och sedan matar tråden med höger hand så som visas.

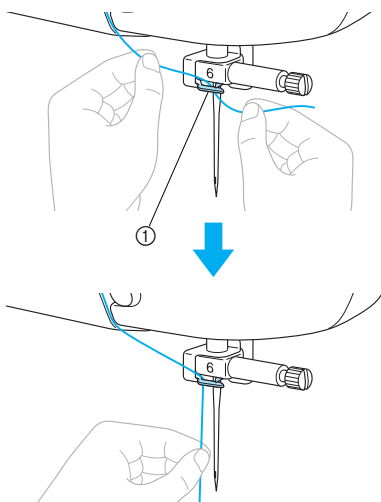

① Trådförare ovanför nålen

- 12** Sänk pressarfoten genom att trycka ned spaken.

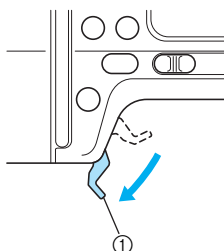

① Pressarfotsspak

- 13** Dra trådänden, som har förts genom trådföraren ovanför nålen, åt vänster, och för sedan tråden genom trådförarens hake (①). Dra sedan tråden bestämt från framsidan och för in den hela vägen i springan för trådförarskivan märkt med "7" (②). Se till att tråden passerar trådförarens hake.

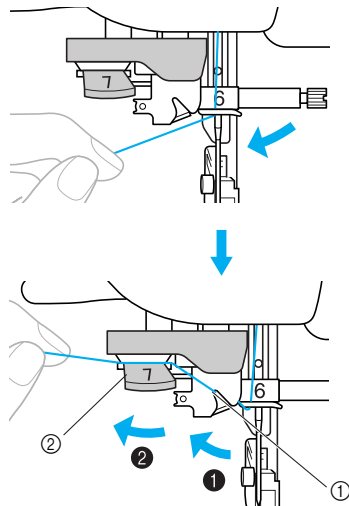

① Trådförarens hake
② Trådförarskiva

- 14** Klipp av tråden med trådavskärningen på maskinens vänstra sida.

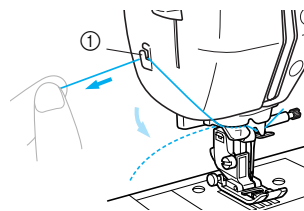

① Trådavskärning

- 15** Sänk nålträdarspaken på maskinens vänstra sida så mycket som möjligt så att haken vänds.

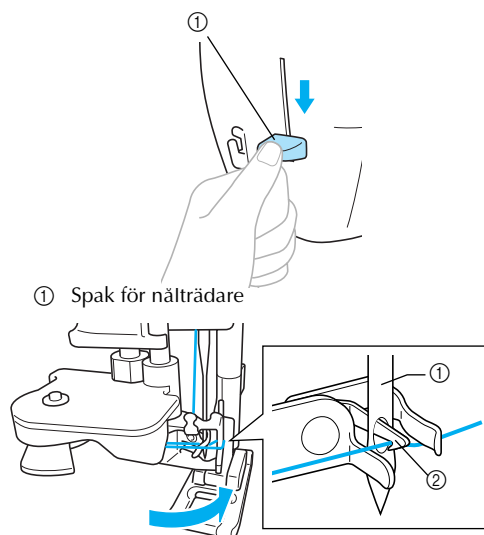

① Spak för nålträdare

- ① Nål
② Hake



Obs!

- Om nålträdarspaken inte sänks så långt ned som det går, kan inte haken vridas helt såsom visas nedan, och tråden kan inte föras genom nålsögat. I sådant fall startar du om från **13** igen.

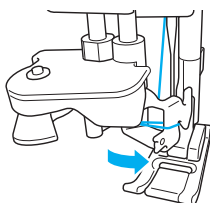

- Om nålen inte är upphöjd kan inte nålträdaren trä nålen. Kom ihåg att höja nålen genom att trycka på **⊕** (Nållägesknappen) innan nålträdaren används. För mer information, se steg **3** i "Trä övertråden" (sida 32).

- 16** Høj spaken för nålträdaren långsamt.

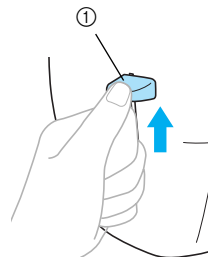

① Spak för nålträdare

- 17** Høj pressarfotsspaken och dra försiktigt trådgöglan ur nålsögat så att trådens ände dras ut.

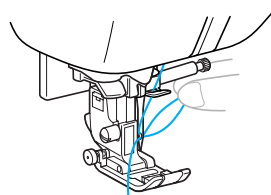

VAR FÖRSIKTIG

- Rör inte någon knapp. Rör inte vid start/stopp-knappen, nållägesknappen eller backknappen/knappen för förstärkningsöm. Om en av knapparna trycks in av misstag börjar symaskinen sy och du kan sticka dig på nålen eller nålen kan brytas av.
- Dra inte för hårt när du drar i tråden, det kan göra att nålen bryts av eller böjs.

- 18** För trådänden igenom pressarfoten och dra sedan ut ca 5 cm (2 tum) med tråd mot maskinens baksida.

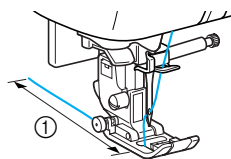

① 5 cm (2 tum)

- ▶ Trådningen av övertråden är klar.

■ Trä nålen manuellt (utan att använda nålträdaren)

Om du använder specialtråd, såsom genomskinlig nylontråd eller metalltråd, kan inte en vingnål eller tvillingnål användas med nålträdaren. Trä nålen såsom beskrivs nedan.

- ① Trä maskinen upp till trådföraren ovanför nålen såsom beskrivs i stegen ① till ⑪ i "Trä övertråden" (sida 32).

- ② Sänk ned pressarfotsspaken.

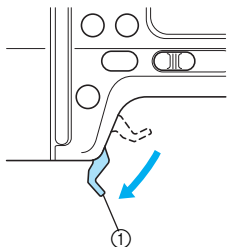

① Pressarfotsspak

- ③ För tråden genom nålsögat framifrån och mot baksidan.

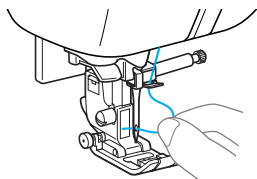

! VAR FÖRSIKTIG

- Rör inte vid start/stopp-knappen, nållägesknappen eller backknappen/knappen för förstärkningssöm. Om en av knapparna trycks in av misstag börjar symaskinen sy och du kan sticka dig på nålen eller nålen kan brytas av.

- ④ Höj pressarfotsspaken, för trådändan genom pressarfotens öppning och dra ut ca 5 cm med tråd mot maskinens baksida.

Använda tvillingnålen

Med tvillingnålen kan du sy två parallella rader av samma stygn med två olika trådar. Båda övertrådarna ska vara av samma tjocklek och kvalitet. Du måste använda tvillingnålen och det extra trådrullsstativet.

För information om vilka sömmar som kan sys med tvillingnålen, se "Tabell över stygninställningar" (sida 72).

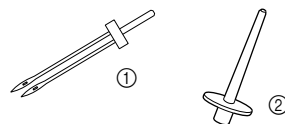

- ① Tvillingnål
② Extra trådrullsstativ

! VAR FÖRSIKTIG

- Tvillingnålen (artikelnummer: X59296-121) rekommenderas. Om du använder någon annan nål kan den böjas eller maskinen skadas.
- Använd aldrig böjda nålar. Böjda nålar bryts lätt, vilket kan orsaka personskador.

- ① Montera tvillingnålen.

- För information om hur du monterar nålen, se "Byta nål" (sida 41).

- ② Trä övertråden för det vänstra nålsögat.

- För information, se stegen ① till ⑪ i "Trä övertråden" (sida 32).

- ③ Trä den vänstra nålen för hand med övertråden.

- För tråden genom nålsögat framifrån.

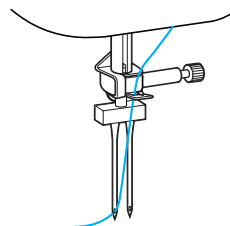

! VAR FÖRSIKTIG

- Nålträdaren kan inte användas med tvillingnålen. Om du använder nålträdaren tillsammans med tvillingnålen kan symaskinen skadas.

- 4** Sätt det extra trådrullsstativet på änden av spolmekanismens axel och sätt fast trådrullen. Trä sedan övertråden.

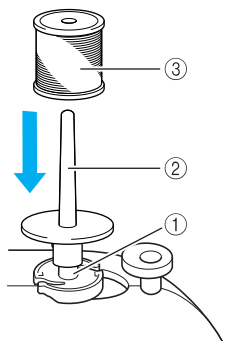

- ① Spolmekanismens axel
- ② Extra trådrullsstativ
- ③ Trådrulle



Anmärkning

- När du sätter på trådrullen, sätt den så att tråden spolas av från rullens framsida.

- 5** Trä övertråden för höger sida på samma sätt som du trär övertråden för den vänstra sidan.

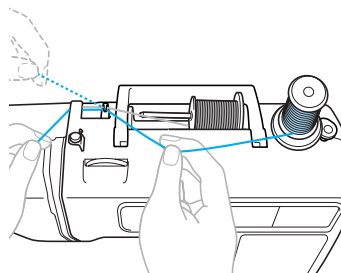

- För information, se stegen **7** till **10** i "Trä övertråden" (sida 32).

- 6** Trä den högra nålen för hand utan att trä tråden igenom trädföraren ovanför nålen. För tråden genom nålsögat framifrån.

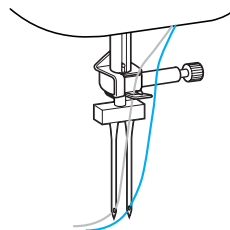

! VAR FÖRSIKTIG

- Nålträdaren kan inte användas med tvillingnålen. Om du använder nålträdaren tillsammans med tvillingnålen kan symaskinen skadas.

- 7** Sätt i sicksackspressarfot "J". För information om hur du byter pressarfot, se "Byta pressarfot" (sida 43).

! VAR FÖRSIKTIG

- När du använder tvillingnålen ska du montera sicksackspressarfot "J". Om stygnen klumpar ihop ska du använda pressarfot "N" eller ett bortdragbart förstärkningsmaterial.

- 8** Slå på symaskinen, och välj sedan en söm.

- För information om hur du väljer söm, se "Välja söm" (sida 51).
- Se "Tabell över stygninställningar" (sida 72) för sömmar där man använder tvillingnål.

! VAR FÖRSIKTIG

- Kom ihåg att välja en lämplig söm när du använder tvillingnålen, annars kan nålen brytas eller maskinen skadas.

9 Tryck  .

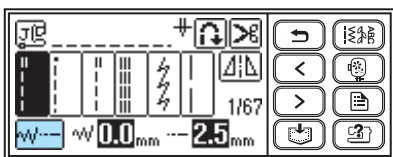

► Fönstret där du ställer in tvillingnålen visas.

10 Tryck  .

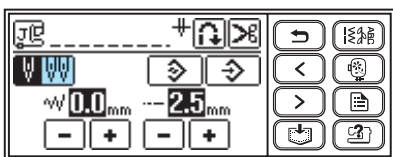



►  visas mot svart bakgrund.

Nu kan du använda tvillingnålen.



Anmärkning

- Om du trycker på  igen, återgår den till .

11 Tryck på  (Bakåtknapp).

► Originalskärmen visas igen, och  visas.

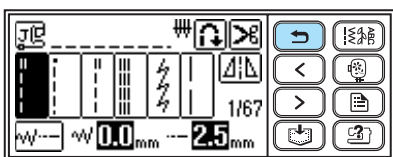

VAR FÖRSIKTIG

- När du använder tvillingnålen, se till att välja inställningen för tvillingnål annars kan nålen brytas eller maskinen skadas.

12 Börja sy.

- För information om hur du börjar att sy, se "Börja sy" (sida 55).
- Två rader av stygn sys parallellt med varandra.

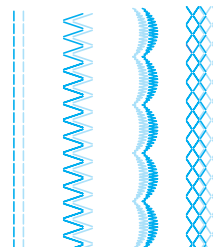

Obs!

- När du byter syriktning, tryck på  (Nållägesknappen) för att höja nålen från tyget, och höj sedan pressarfotspaken och vrid tyget.



VAR FÖRSIKTIG

- Försök inte vrida tyget med tvillingnålen nedsänkt i tyget, det kan göra att nålen bryts av eller maskinen skadas.

Byta nål

Det här avsnittet beskriver hur du byter nålen.

Säkerhetsåtgärder för nålar

VAR FÖRSIKTIG

- Använd enbart symaskinsnålar för hemmabruk. Om du använder någon annan nål kan den böjas eller maskinen skadas.
- Använd aldrig böjda nålar. Böjda nålar bryts lätt, vilket kan orsaka personskador.

Välja symaskinsnål beroende på tråden och typ av stygn

Vilken symaskinsnål som ska användas beror på tyget och trådens tjocklek. Se följande tabell när du väljer lämplig tråd och nål för det tyg du ska sy.

| Typ av tyg/användning | | Tråd | | Nålstorlek |
|--------------------------|----------------------------|----------------|---------|---|
| | | Typ | Storlek | |
| Medeltjocka tyger | Kläde | Bomullstråd | 60–90 | 75/11–90/14 |
| | Taft | Syntetisk tråd | | |
| | Flanell, Gabardin | Silkestråd | 50 | |
| Tunna tyger | Batist | Bomullstråd | 60–90 | 65/9–75/11 |
| | Georgette | Syntetisk tråd | | |
| | Mjukt tyg (challis), satin | Silkestråd | 50 | |
| Tjocka tyger | Denim | Bomullstråd | 30 | 100/16 |
| | | | 50 | |
| | Manchester | Syntetisk tråd | 50–60 | 90/14–100/16 |
| Tweed | Silkestråd | | | |
| Stretchtyger | Jersey | Tråd för trikå | 50–60 | Nål med trubbig spets (guldfärgad) 75/11–90/14 |
| | Trikå | | | |
| Tyg som lätt fransar sig | | Bomullstråd | 50–90 | 65/9–90/14 |
| | | Syntetisk tråd | | |
| | | Silkestråd | 50 | |
| För stickning | | Syntetisk tråd | 50 | 90/14–100/16 |
| | | Silkestråd | | |



Obs!

- Använd aldrig en tråd med viktvärde 20 eller lägre. Det kan leda till funktionsfel.



Anmärkning

- Ju lägre trådnummer, desto tjockare tråd, och ju högre nålnummer, desto tjockare nål.
- Det sitter en nål med tjocklek 75/11 i symaskinen när du köper den.

■ Nål med trubbig spets (guldfärgad)

Använd nål med trubbig spets för att undvika att hoppa över stygn när du syr i stretchtyg.

■ Genomskinlig nylontråd

Använd en 90/14 till 100/16 nål oavsett tygkvalitet eller tråd.

■ Broderinålar

Använd en 75/11 symaskinsnål för hemmabruk. Använd en 90/14 eller 100/16 symaskinsnål för hemmabruk när du broderar i tjockt tyg som denim.



VAR FÖRSIKTIG

- **Lämpliga tyg-, tråd- och nålkombinationer visas i tabellen ovan (sida 39). Om kombinationen av tyg, tråd och nål är felaktig, i synnerhet när du syr i tjockt tyg (som denim) med en tunn nål (som 65/9 till 75/11), kan nålen böjas eller brytas. Dessutom kan sömmen bli ojämn, tyget rynkas och maskinen kan hoppa över stygn.**

Kontrollera nålen

Att sy med en böjd nål är extremt farligt eftersom nålen kan brytas medan maskinen används. Innan du använder nålen, placera nålens plana del på en plan yta och kontrollera att avståndet mellan nålen och den plana ytan är jämnt.

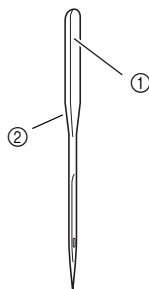

- ① Plan del
- ② Märkning med typ av nål



VAR FÖRSIKTIG

- **Om avståndet mellan nålen och den plana ytan inte är jämnt, är nålen böjd. Använd inte en böjd nål.**

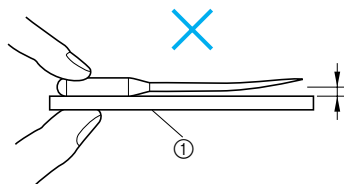
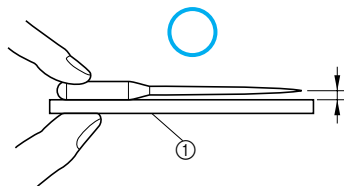

- ① Plan yta

Byta nål

Använd skruvmejseln och en nål som du bedömt vara rak enligt anvisningarna i "Kontrollera nålen" (sida 40).

- 1 Tryck en eller två gånger på  (Nållägesknappen) för att höja nålen.

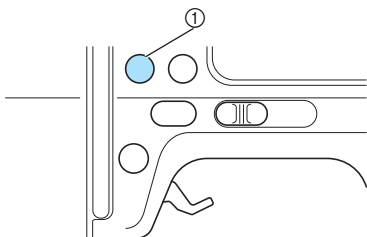

① Nållägesknapp

- 2 Stäng av symaskinen.

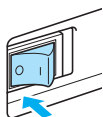

VAR FÖRSIKTIG

- Innan du byter nål ska du kontrollera att symaskinen är avstängd. Personskador kan annars uppstå om någon av manöverknapparna trycks in av misstag och maskinen börjar sy.

- 3 Lägg tyg eller papper under pressarfoten och täck över hålen på nålplattan.



Obs!

- Innan du byter nål ska du lägga tyg eller papper under pressarfoten för att förhindra att nålen faller ned i hålen i nålplattan.

- 4 Sänk ned pressarfotsspaken.

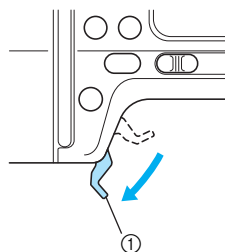

① Pressarfotsspak

- 5 Håll nålen med vänstra handen och använd sedan en skruvmejsel för att vrida klämskruven mot dig (moturs) för att ta bort nålen.

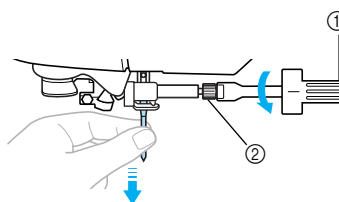

① Skruvmejsel
② Klämskruv

- Lossa eller dra inte åt klämskruven med för stor kraft, eftersom delar av symaskinen kan skadas.

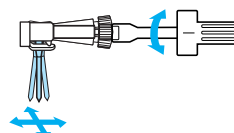

- 6 Med nålens plana sida riktad bakåt, för in nålen tills den rör vid nålstoppet.

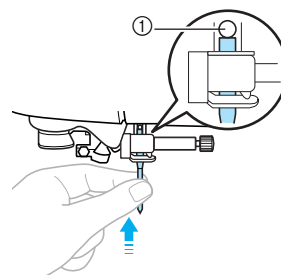

① Nålstopp

- 7** Håll nålen i vänstra handen och använd skruvmejseln för att dra åt klämskruven.

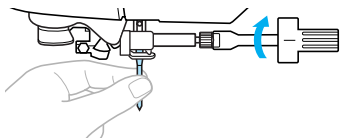

Montera tvillingnålen på samma sätt.

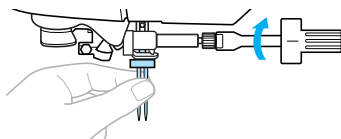

VAR FÖRSIKTIG

- Se till att du för in nålen tills den rör vid nålstoppet och dra åt klämskruven ordentligt med skruvmejseln. Annars kan nålen brytas av eller skador uppstå.

Byta pressarfot

Det här avsnittet beskriver hur du byter pressarfoten.

Säkerhetsåtgärder för pressarfot

Vidta följande säkerhetsåtgärder för pressarfoten.

! VAR FÖRSIKTIG

- Använd en pressarfot som passar för den typ av söm du ska sy, annars kan nålen slå i pressarfoten vilket gör att nålen böjs eller bryts.
- Använd endast pressarfötter konstruerade speciellt för denna symaskin. Användning av andra pressarfötter kan leda till maskin- eller personskador.

Byta pressarfot

Byt pressarfoten enligt nedan.



Anmärkning

- För information om hur du monterar broderifoten "Q", se "Montera broderifoten" (sida 138).
- Sicksackfot "J" sitter redan i symaskinen när du köper den.

- 1 Tryck en eller två gånger på  (Nållägesknapp) för att höja nålen.

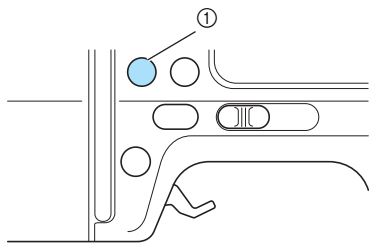

① Nållägesknapp

- 2 Stäng av symaskinen.

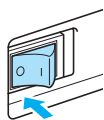

! VAR FÖRSIKTIG

- Innan du byter pressarfot ska du kontrollera att symaskinen är avstängd. Personskador kan annars uppstå om någon av manöverknapparna trycks in av misstag och maskinen börjar sy.

- 3 Höj pressarfotsspaken.

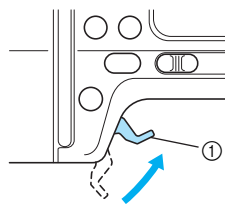

① Pressarfotsspak

▶ Pressarfoten är höjd.

- 4 Tryck på den svarta knappen på pressarfotshållarens baksida.

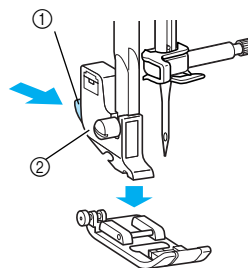

① Svart knapp

② Pressarfotshållare

▶ Pressarfotshållaren frigör pressarfoten.

- 5** Placera en annan pressarfot nedanför hållaren så att stiftet på pressarfoten ligger i linje med skåran i hållaren.

Placera pressarfoten så att det går att läsa den bokstav som anger pressarfotstypen (A, G, I, J, M, N eller R).

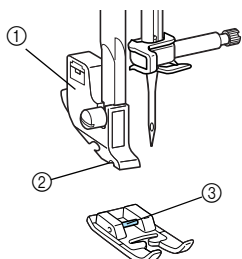

- ① Pressarfotshållare
② Skåra
③ Stift

- 6** Sänk långsamt ned pressarfotsspaken så att stiftet i pressarfoten snäpper fast i skåran i pressarfotshållaren.

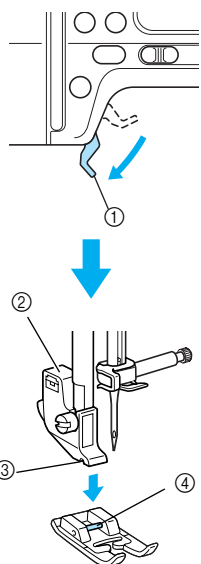

- ① Pressarfotsspak
② Pressarfotshållare
③ Skåra
④ Stift

► Pressarfoten sitter fast.

- 7** Höj pressarfotsspaken för att kontrollera att pressarfoten sitter fast ordentligt.

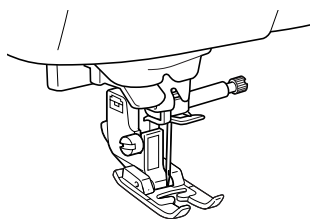

Obs!

- När du väljer en söm, visas ikonen för pressarfoten som ska användas i displayen. Kontrollera att rätt pressarfot används innan du börjar sy. Om fel pressarfot används, stänger du av symaskinen, sätter fast rätt pressarfot och väljer sedan önskad söm igen.

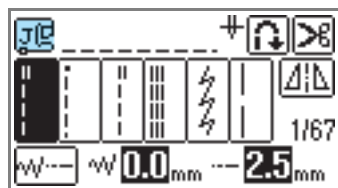

 Knapphålsfot "A"

 Fällningsfot "G"

 Sicksackspressarfot "J"

 Knappfot "M"

 Monogramfot "N"

 Blindsömsfot "R"

 Trådvaskärning på sidan "S" (tillval)

- För information om vilken pressarfot som ska användas med den valda sömmen, se "Tabell över stygninställningar" (sida 72).

Ta bort och montera pressarfotshållaren

Ta bort pressarfotshållaren när du rengör symaskinen eller monterar en pressarfot som inte använder pressarfotshållaren, som broderifoten, kviltningfoten "O" (tillval) och gångfoten (tillval). Använd skruvmejseln för att ta bort pressarfotshållaren.

! VAR FÖRSIKTIG

- Innan du monterar/tar bort pressarfoten ska du se till att symaskinen är avstängd. Personskador kan annars uppstå om någon av manöverknapparna trycks in av misstag och maskinen börjar sy.

1 Ta bort pressarfoten.

- För information, se "Byta pressarfot" (sida 43).

2 Använd skruvmejseln för att lossa skruven som håller pressarfotshållaren.

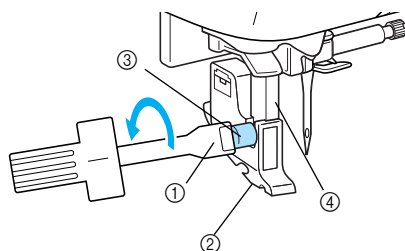

- ① Skruvmejsel
- ② Pressarfotshållare
- ③ Pressarfotshållarens skruv
- ④ Pressarstång

- ▶ Pressarfoten tas bort från pressarstången.

■ Montera pressarfotshållare

1 Höj pressarfotsspaken.

- ▶ Pressarfoten är höjd.

2 Placera pressarfotshållaren i linje med pressarstångens nedre vänstra sida.

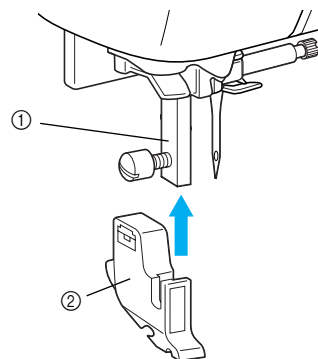

- ① Pressarstång
- ② Pressarfotshållare

3 Håll pressarfotshållaren på plats med högra handen, och dra åt skruven med skruvmejseln i vänstra handen.

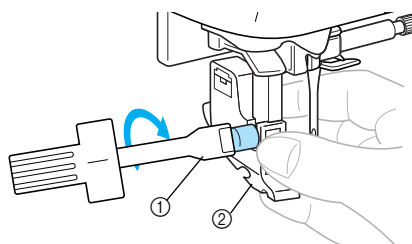

- ① Skruvmejsel
- ② Pressarfotshållare

! VAR FÖRSIKTIG

- Slå inte på nålen med fingret eller pressarfoten när du monterar/tar bort den. Nålen kan gå av eller orsaka skador.
- Se till att dra åt skruven med den medföljande skruvmejseln. Om skruven är lös, kan nålen slå i pressarfoten och gå av eller böjas.

Sy cylindriska och stora stycken

Med friarmsömrad och ett förlängningsbord är det enkelt att sy cylindriska och stora stycken.

Friarmssömrad

Om du tar bort flatbäddstillbehöret kan du sy med friarmen, vilket gör det enklare att sy cylindriska stycken som manschetter och byxben.

1 Ta bort flatbäddstillbehöret.

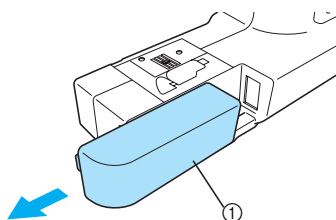

① Flatbäddstillbehör

- ▶ När flatbädden är borta går det att sy med friarmen.

2 För på den del som du ska sy på armen, och sy ovanifrån.

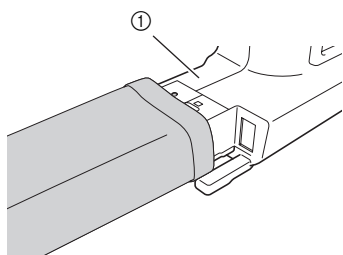

① Arm

3 När du är klar med att sy med friarmen kan du montera tillbaka flatbädden.

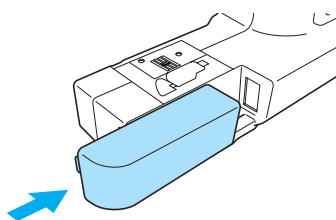

Använda förlängningsbord

Broderienhetens lucka kan användas som förlängningsbord. Detta är användbart när du syr stora stycken.

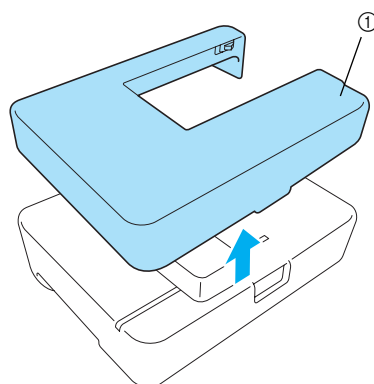

① Broderienhetens lucka (förlängningsbord)

! VAR FÖRSIKTIG

- Flytta inte symaskinen om förlängningsbordet är monterat.
- Använd inte förlängningsbordet på något annat sätt än det är avsett för.

1 Ta bort flatbäddstillbehöret.

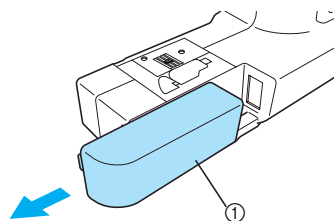

① Flatbäddstillbehör

- 2 Lyft upp de två benen på motsatta sidan av förlängningsbordet tills de snäpper fast.

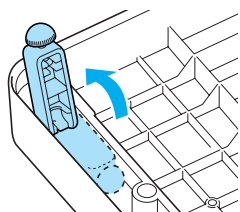

- 3 Montera förlängningsbordet på symaskinsarmen. Håll förlängningsbordet horisontellt och skjut in det långsamt till det tar stopp.

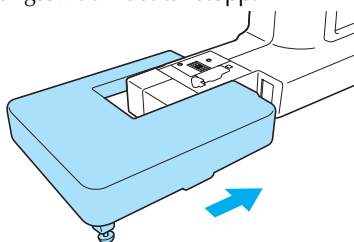

Anmärkning

- Om förlängningsbordet inte är stabilt eller höjden är olämplig, justera höjden genom att vrida benens gummiändar.

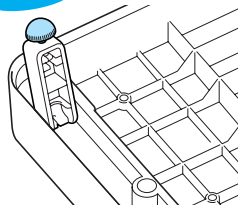

- 4 När du har slutat sy tar du bort förlängningsbordet genom att dra det åt vänster. Montera sedan tillbaka flatbädden till ursprungsläget.

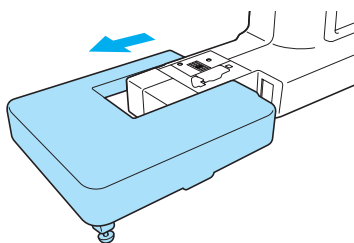

- 5 Vrid tillbaka förlängningsbordet och förvara de två benen i originalläget.

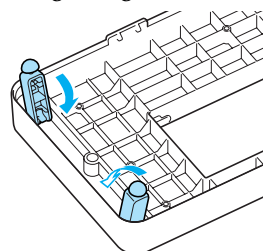

Anmärkning

- När du inte använder förlängningsbordet, kan du använda det som lock för broderienheten.

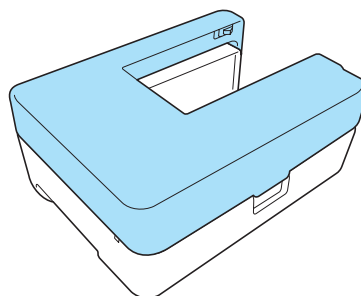



2 GRUNDLÄGGANDE SÖMNAD

Nödvändiga förberedelser före sömnad beskrivs i detta kapitel.

| | |
|----------------------------|----|
| Sy | 50 |
| Stygninställning | 61 |
| Användbara funktioner..... | 64 |
| Användbara sytips | 68 |

Sy

Grundläggande sömnadsfunktioner beskrivs nedan.

Innan du använder symaskinen, läs följande säkerhetsåtgärder.

! VAR FÖRSIKTIG

- Var speciellt uppmärksam på nålen när maskinen används. Håll händerna borta från alla rörliga delar, som nålen och handhjulet, annars kan personskador uppstå.
- Dra inte för hårt i eller skjut på tyget under sömnad, annars kan personskador uppstå eller nålen brytas.
- Använd aldrig böjda nålar. Böjda nålar bryts lätt, vilket kan orsaka personskador.
- Se till att nålen inte träffar knappnålar under sömnaden, eftersom nålen kan brytas eller böjas.

Allmänna anvisningar om att sy

Följ anvisningarna nedan för att sy.

| | | |
|---|-----------------------------|--|
| 1 | Sätt i pressarfoten. | Sätt i den pressarfot som passar till den söm du ska sy. Kom ihåg att stänga av strömmen innan du byter pressarfot. För information om hur du byter pressarfot, se "Byta pressarfot" (sida 43). |
| ↓ | | |
| 2 | Slå på maskinen. | Slå på symaskinen. För information om hur du slår på maskinen, se "Slå på och stänga av maskinen" (sida 17). |
| ↓ | | |
| 3 | Välj en söm. | Välj en söm som passar området som ska sys. För information om hur du väljer söm, se "Välja söm" (sida 51). |
| ↓ | | |
| 4 | Placering av tyget. | Placera området som ska sys under pressarfoten. Kontrollera att tygstyckena sys i rätt ordning och att tygets rätsida och avigsida hamnar rätt. För information om hur du placerar tyget, se "Placering av tyget" (sida 54). |
| ↓ | | |
| 5 | Börja sy. | Börja sy. För information om hur du börjar sy, se "Börja sy" (sida 55). |
| ↓ | | |
| 6 | Skär av tråden. | Skär av tråden när du har sytt klart. Automatisk trådavskärning är också möjlig. För information om hur du skär av tråden, se "Skära av tråden" (sida 59). |

Sömtyper

Du kan välja en söm bland de som finns tillgängliga. För information om olika sömmar, se "Tabell över stygninställningar" (sida 72).

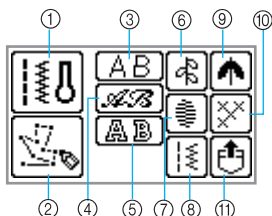

- ① **Nyttosömmar**

Du kan välja mellan 67 olika nyttsömmar, inklusive raksöm, fällsöm, knapphålssöm och enkla dekorativa sömmar. Om denna väljs visas fönstret för val av nyttsöm direkt efter att strömmen slagits på.
- ② **My Custom Stitch (Min egen söm)**

Du kan utforma dina egna sömmar. (För information, se "Rita ett mönster (My Custom Stitch)" (sida 131).
- ③ **Teckensnittssömmar - Gothic**

(kan kombineras)
Det finns 55 tecken, inklusive bokstäver, symboler och siffror i teckensnittet Gothic.
- ④ **Teckensnittssömmar - Script**

(kan kombineras)
Det finns 55 tecken, inklusive bokstäver, symboler och siffror i teckensnittet Script.
- ⑤ **Teckensnittssömmar - Konturstil**

(kan kombineras)
Det finns 55 tecken, inklusive bokstäver, symboler och siffror i konturstil.
- ⑥ **Dekorativa sömmar**

(kan kombineras)
Du kan välja mellan 30 olika dekorativa sömmar, inklusive blad, blommor och hjärtan. Det går att se kombinationer av flera olika dekorativa sömmar.
- ⑦ **Plattsömmar**

(kan kombineras)
Du kan välja mellan 16 olika plattsömmar. Det går att se kombinationer av flera olika dekorativa sömmar.
- ⑧ **Kombinerade nyttsömmar**

(kan kombineras)
Du kan se kombinationer av 39 olika nyttsömmar.
- ⑨ **Dekorativa plattsömmar**

(kan kombineras)
Det finns 9 olika dekorativa plattsömmar.
- ⑩ **Korsstyg**

(kan kombineras)
Du kan välja mellan 7 olika korsstyg. Det går att se kombinationer av flera olika dekorativa sömmar.

- ⑪ **Mönster sparade i maskinens minne**

Du kan hämta ett sparad mönster. (För information, se "Spara mönster" (sida 129).)

Välja söm

Du väljer söm med hjälp av teckenfönstret. Slå på symaskinen, skärmen för val av nyttsöm visas och raksöm (nålen till vänster) väljs.

- 1 **Bestäm vilken söm som ska användas och välj rekommenderad pressarfot.**
 - Se "Tabell över stygninställningar" (sida 72).
- 2 **Sätt i pressarfoten.**

Maskinen levereras med sicksackspressarfot "J" monterad.

 - För information, se "Byta pressarfot" (sida 43).

! VAR FÖRSIKTIG

- **Använd den pressarfot som är lämplig för den valda sömmen. Om fel pressarfot används, kan nålen slå i pressarfoten och brytas eller böjas.**

- 3 **Slå på symaskinen.**

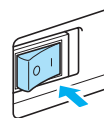

- När en animation visas på skärmen pekar du med fingret på teckenfönstret.
- ▶ Raksömmen (nålen till vänster) som valts visas markerad i fönstret.

- 4 **Tryck på (Nyttosömsknappen) på manöverpanelen.**

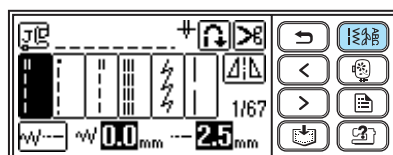

5 Välj söm.

- När du väljer en dekorativ söm



- ▶ Fönstret med de olika sömmarna i den valda sömtypen visas.

- För att välja en annan sömtyp, tryck på (Bakåtknapp).

6 Välj en söm.

- ◀ (Bläddra bakåtknapp) visar föregående sida, och ▶ (Bläddra framåtknapp) visar nästa sida.

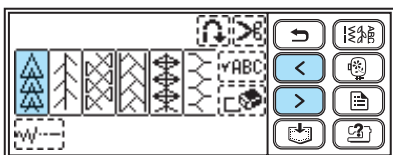

Anmärkning

- Om det är svårt att peka på skärmen med fingret, kan du använda den medföljande pekpenan.

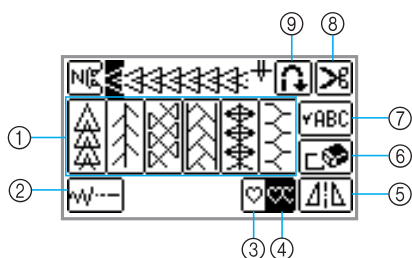

- 1 Väljer dekorativ söm
- 2 Ställer in bredd och längd
- 3 Väljer sömnad med enkel söm
- 4 Väljer upprepad söm
- 5 Utför horisontell spegelbild
- 6 Tar bort ett valt mönster
- 7 Används för att kontrollera kombinerade mönster
- 8 Aktiverar automatisk trådvskärning
- 9 Aktiverar automatisk backning/förstärkningssöm

- För att välja en annan söm, tryck på för att ta bort det valda mönstret.

7 Vid behov anger du inställningen för automatisk backning/förstärkningssöm och ändrar stygnlängd etc.

- För information om hur du syr med de olika nyttosömmarna, se Avsnitt 3, "NYTTOSÖMMAR" som börjar på sida 72.



Obs!

- När du väljer en söm, visas ikonen för pressarfoten som ska användas i fönstret. Kontrollera att rätt pressarfot används innan du börjar sy. Om fel pressarfot används, stänger du av symaskinen, sätter fast rätt pressarfot och väljer sedan önskad söm igen.



Anmärkning

- För information om hur du ställer in automatisk backning/förstärkningssöm etc., se "Användbara funktioner" (sida 64).
- För information om hur du ställer in stygnbredd, stygnlängd och trådspänning, se "Stygninställning" (sida 61).

■ Välja nyttosöm

- 1 Följ stegen 1 till 3 i "Välja söm" (sida 51).

2 Välj en söm.

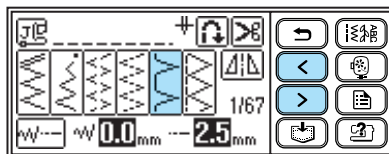

Anmärkning

- Skärmen för val av nyttosöm visas när du slår på maskinen.

Exempel: När ¹¹ väljs:

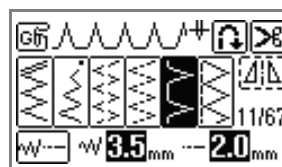

■ Välja tecken

Det finns tre typer av teckensnittssömmar. Proceduren för att välja ett tecken är densamma oavsett typ.

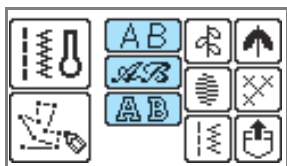

1 Följ stegen 1 till 4 i "Välja söm" (sida 51) för att visa skärmen där en sömtyp kan väljas.

2 Välj typ av teckensnitt.



3 Välj tecken.



- Om du har valt fel tecken trycker du på  för att radera tecknet och väljer sedan rätt tecken.
- För att välja en annan typ av teckensnitt trycker du på , och väljer sedan önskad teckensnittstyp.
- Tryck på  för att visa ett prov på valt mönster.

□ Exempel: BUS

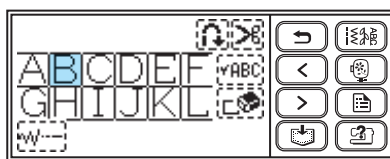

Placering av tyget

Kontrollera att tygstyckena sys i rätt ordning och att tygets rätsida och avigsida hamnar rätt.

1 Slå på maskinen.

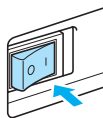

2 Tryck på (Nållägesknappen) en eller två gånger för att höja nålen.

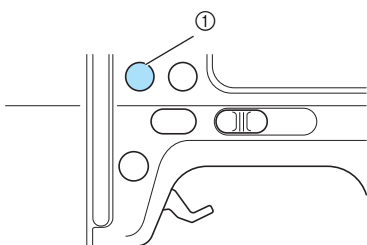

① Nållägesknapp

3 Placera tyget under pressarfoten.



Anmärkning

- Om sömsmänen placeras till höger, blir det enklare att sy en rak linje och det extra tyget är inte i vägen.

4 Håll änden av tråden och tyget i vänstra handen, vrid handhjulet mot dig (moturs) med högra handen för att sänka ned nålen till sömmens startpunkt.

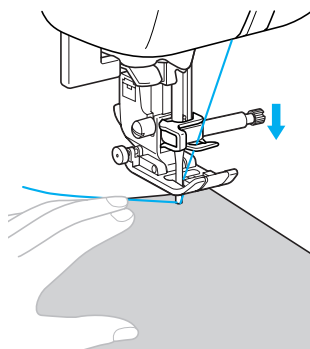
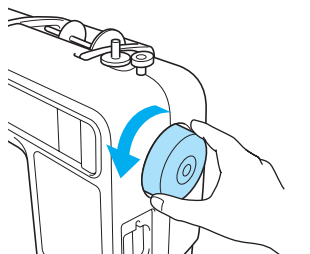

5 Sänk ned pressarfotsspaken.

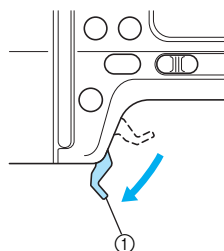

① Pressarfotsspak

- ▶ Nu ligger tyget i rätt läge inför sömnaden.

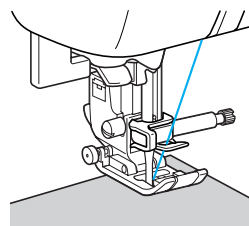

Börja sy

När du är redo att börja sy, kan du starta symaskinen. Du kan börja och sluta sy med hjälp av manöverknappen ① (Start/stopp-knappen) eller fotpedalen. Se nästa sida för information om fotpedalen.



Anmärkning

- När fotpedalen är ansluten, kan du inte använda ① (Start/stopp-knappen) för att börja sy.

■ Använda manöverknappen

Du kan börja och sluta sy med hjälp av manöverknappen ① (Start/stopp-knappen).

① För syhastighetsreglaget åt vänster eller höger och välj önskad syhastighet.

För syhastighetsreglaget åt vänster för att sy med lägre hastighet, eller åt höger för att sy med högre hastighet.

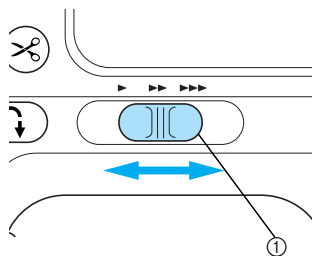

① Syhastighetsreglage

② Tryck en gång på ① (Start/stopp-knappen).

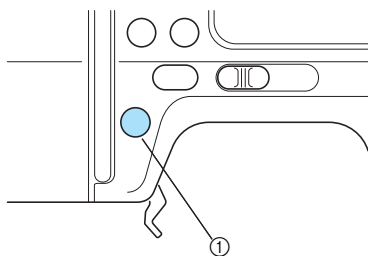

① Start/stopp-knapp

▶ Maskinen börjar sy.

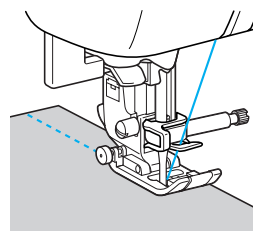

Anmärkning

- I början syr maskinen i låg hastighet.
- Om du fortsätter att hålla ① (Start/stopp-knappen) intryckt när maskinen börjar sy, syr den med låg hastighet. Om du använder denna funktion precis innan det ställe där du vill sluta sy, kan du stoppa maskinen med större precision.

③ När du har sytt klart, trycker du på ① (Start/stopp-knappen) en gång.

▶ Maskinen slutar sy med nålen sänkt (i tyget).

④ Skär av trådarna.

- För information, se "Skära av tråden" (sida 59).



Obs!

- Denna maskin stannar automatiskt när spolen börjar ta slut. När maskinen stannar byter du undertråd, och trycker sedan på ① (Start/stopp-knappen) för att börja sy igen.

■ Använda fotpedalen

Fotpedalen används när du vill börja och sluta sy.

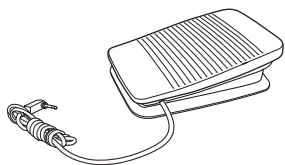

1 Stäng av symaskinen.

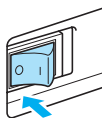

Obs!

- När du sätter fast fotpedalen, måste du kontrollera att symaskinen är avstängd för att förhindra att den startar av misstag.

2 Sätt i kontakten för fotpedalen i uttaget på symaskinens högra sida.

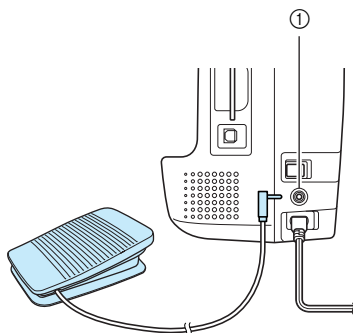

① Uttag för fotpedal

3 Slå på maskinen.

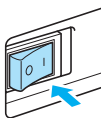

4 För syhastighetsreglaget åt vänster eller höger och välj önskad syhastighet.

För syhastighetsreglaget åt vänster för att sy med lägre hastighet, eller åt höger för att sy med högre hastighet.

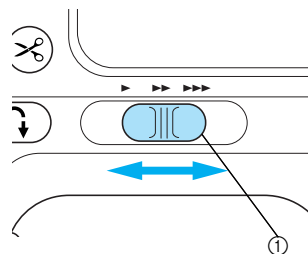

① Syhastighetsreglage

- Den hastighet du ställt in med syhastighetsreglaget är fotpedalens högsta syhastighet.

5 När du är redo att börja sy, trycker du långsamt ned fotpedalen.

När du trycker ned fotpedalen ökar syhastigheten. Om du minskar trycket på fotpedalen, minskar syhastigheten.

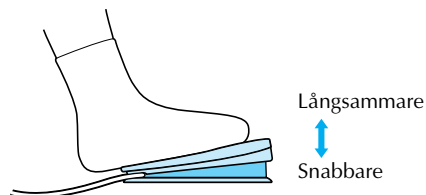

- Tryck ned fotpedalen långsamt. Om du trycker ned den för hårt börjar maskinen sy för fort.
- Maskinen börjar sy.

6 När sömmen är klar, släpp fotpedalen helt.

- Maskinen slutar sy med nålen sänkt (i tyget).

7 Skär av trådarna.

- För information, se "Skära av tråden" (sida 59).



Anmärkning

- När fotpedalen är ansluten, kan du inte använda Ⓜ (Start/stopp-knappen) för att börja sy.
- När du slutar sy, förblir nålen nedsänkt (i tyget). Du kan ställa in maskinen så att nålen stannar uppe när du slutar sy. För information om hur du ställer in maskinen så att nålen stannar uppe när du slutar sy, se "Ändra maskinens inställningar" (sida 18).



VAR FÖRSIKTIG

- Låt inte tråd eller damm ansamlas i fotpedalen, eftersom brand eller elstötar kan uppstå.
- Placera inte föremål på fotpedalen, eftersom maskin- eller personskador kan uppstå.
- Dra ur fotpedalen om maskinen inte ska användas under en längre tid, eftersom brand eller elstötar kan uppstå.

Fästa sömmar

När du syr med raksöm, till exempel i änden av en öppning eller där sömmarna inte överlappar varandra, använd backstyggn eller förstärkningssöm för att fästa trådänden.

- 1 Sänk ned nålen i tyget när du börjar sy och fäll sedan ned pressarfoten.

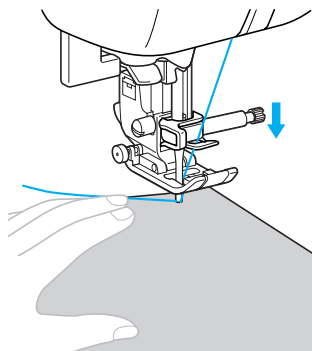

- 2 Tryck på Ⓜ (Start/stopp-knappen) eller tryck ned fotpedalen.

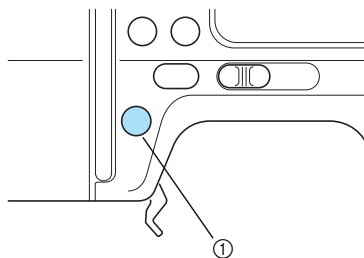

Maskinen syr med låg hastighet om Ⓜ (Start/stopp-knappen) hålls intryckt.

- För information, se "Börja sy" (sida 55).





Ⓜ Start/stopp-knapp

▶ Maskinen börjar sy.

- 3** När du har sytt 3 till 5 stygn trycker du på  (Backknappen/knappen för förstärkningssöm). Håll  (Backknappen/knappen för förstärkningssöm) intryckt tills du kommer till sömmens början.

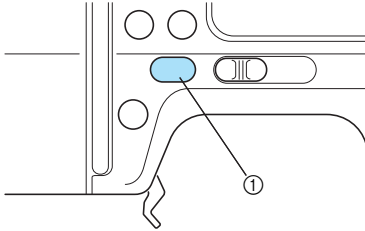
- ▶ Maskinen syr med låg hastighet när du håller  (Backknappen/knappen för förstärkningssöm) intryckt.



- ① Backknapp/knapp för förstärkningssöm
- ▶ Backstygns sys när  (Backknappen/knappen för förstärkningssöm) hålls intryckt.



- 4** När du har sytt tillbaka till sömmens början, släpp  (Backknappen/knappen för förstärkningssöm).

- ▶ Maskinen slutar sy.

- 5** Tryck på  (Start/stopp-knappen) eller tryck ned fotpedalen.

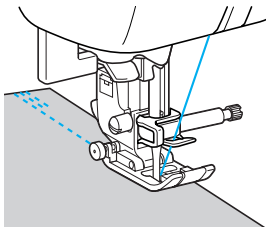
- ▶ Maskinen börjar sy i den vanliga syriktningen.



- 6** När du har sytt klart, trycker du på  (Backknappen/knappen för förstärkningssöm). Håll  (Backknappen/knappen för förstärkningssöm) intryckt tills maskinen har sytt 3 till 5 stygn bakåt.

- ▶ Backstygns sys när  (Backknappen/knappen för förstärkningssöm) hålls intryckt.

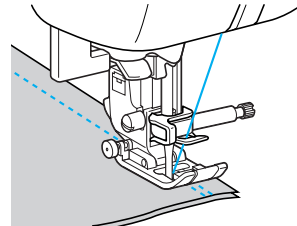

- 7** Släpp  (Backknappen/knappen för förstärkningssöm) när du har sytt 3 till 5 backstygns.

- ▶ Maskinen slutar sy.

- 8** Tryck på  (Start/stopp-knappen) eller tryck ned fotpedalen.

- Maskinen syr med låg hastighet om  (Start/stopp-knappen) hålls intryckt.



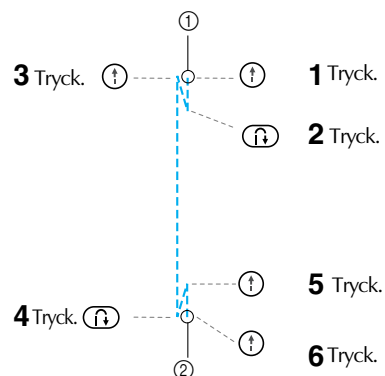

- ▶ Maskinen börjar sy i den vanliga syriktningen.

- 9** När sömmen är klar, stannar symaskinen. Släpp  (Start/stopp-knappen) eller fotpedalen.



- ① Sömmens början
② Sömmens slut

■ Sy stygn

När  (Backknappen/knappen för förstärkningssöm) trycks ned med andra stygn än 1 , 3  och 7  stygn, används förstärkningssöm. Förstärkningssöm är 3 till 5 stygn som sys ovanpå varandra på ett ställe.

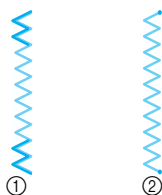

- ① Backstygnsöm
- ② Förstärkningssöm



Anmärkning

- Symaskinen kan ställas in att automatiskt sy backstygnsöm eller förstärkningssöm i början och slutet av sömmen. För information, se "Sy backstygnsöm/förstärkningssömmar automatiskt" (sida 64).

Skära av tråden

Skär av trådarna när du slutat sy.

■ Använda tråдавskärningsknappen

- 1 När du vill sluta sy trycker du en gång på  (Tråдавskärningsknappen).

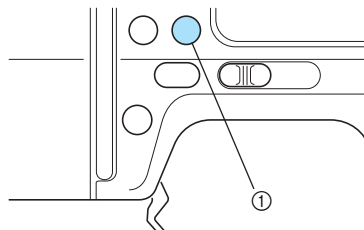

- ① Tråдавskärningsknapp
- ▶ Tråדarna skärs av och nålen höjs.



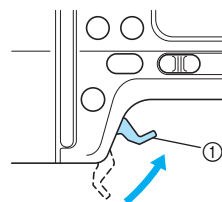

- Tråдавskärningsknappen kan inte användas när pressarfotsspaken är upphöjd.

- 2 Höj pressarfotsspaken och ta bort tyget.



- ① Pressarfotsspak

! VAR FÖRSIKTIG

- Tryck inte på  (Tråдавskärningsknappen) när tråדarna skurits av, eftersom nålen kan brytas, tråדarna kan trasslas ihop eller maskinen kan ta skada.
- Tryck inte på  (Tråдавskärningsknappen) om det inte finns något tyg under pressarfoten eller när maskinen syr, eftersom maskinen kan ta skada.



Anmärkning

- Maskinen kan ställas in så att tråדarna skärs av automatiskt när du slutar sy. För information, se "Skära av tråדarna automatiskt" (sida 65).

■ Använda trådavskärningen

Om du syr med nylontråd, metalltråd eller andra specialtrådar, kan du använda trådavskärningen på sidan av maskinen för att skära av trådarna.

- 1 Höj nålen genom att trycka en gång på  (Nållägesknappen) när du vill sluta och maskinen har stannat.

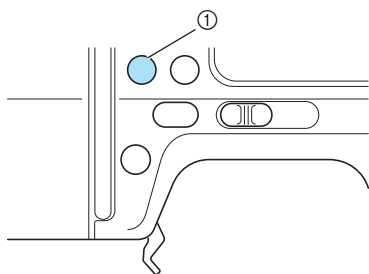

① Nållägesknapp

- 2 Höj pressarfotsspaken.

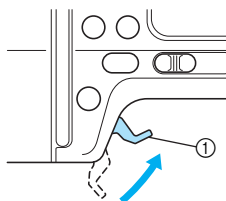

① Pressarfotsspak

- 3 Dra tyget mot maskinens vänstra sida och för sedan trådarna genom trådavskärningen för att skära av dem.

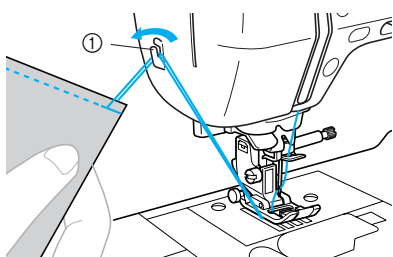

① Trådavskärning

Stygninställning

Maskinen har förinställda standardvärden för stygnbredd och stygnlängd för varje söm. Du kan dock ändra inställningarna genom att trycka på  i fönstret och sedan följa den procedur som beskrivs i detta avsnitt.

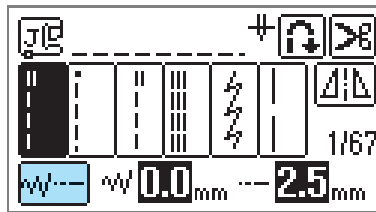



Obs!

- Inställningarna för vissa stygn kan inte ändras. För information, se "Tabell över stygninställningar" (sida 72).
- Om stygninställningarna har ändrats återgår de till standardvärdet när maskinen stängs av eller om ett annat stygn väljs innan stygninställningen har sparats. Om du vill spara en inställning, se "Spara stygninställningar" (sida 67).

Justera stygnbredden

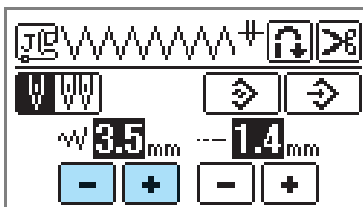
Stygnbredden (sicksackbredden) kan justeras så att stygnet blir bredare eller smalare.





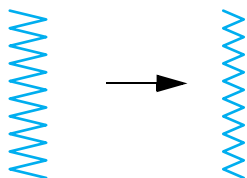

Varje tryck på  gör sicksacksömmen smalare.

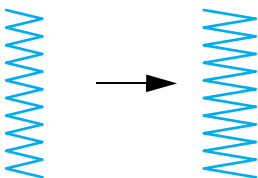

Varje tryck på  gör sicksacksömmen bredare.



Anmärkning

-  betyder att inställningen inte kan justeras.
- Om du valt raksöm (nålen till vänster eller trestegs sicksackstretchsöm), ändras nålläget när du ändrar stygnbredden. Om du ökar bredden,  flyttas nålen till höger; om du minskar bredden,  flyttas nålen till vänster. För information, se "Ändra nålläge" (sida 83).
- Tryck på  för att återställa inställningen till standard.
- När fotpedalen är ansluten kan du använda syhastighetsreglaget för att justera sicksackbredden. För information, se "Plattsömnad med hjälp av syhastighetsreglaget" (sida 107).



VAR FÖRSIKTIG

- När du har ställt in stygnbredden, vrid långsamt handhjulet mot dig (moturs) och kontrollera att nålen inte rör vid pressarfoten. Om nålen slår i pressarfoten, kan nålen böjas eller brytas.

Justera stygnlängden

Stygnlängden kan justeras så att stygnen blir grövre eller finare.

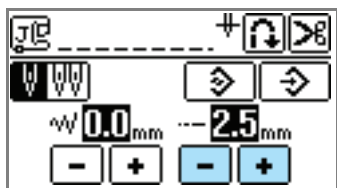

Varje tryck på gör stygnen finare (kortare).

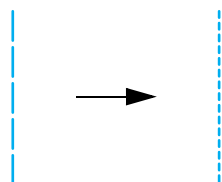

Varje tryck på gör stygnen grövre (längre).

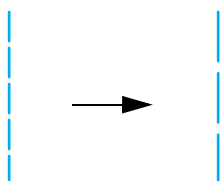

Anmärkning

- betyder att inställningen inte kan justeras.
- Tryck på för att återställa inställningen till standard.

! VAR FÖRSIKTIG

- Om stygnen klumpar ihop sig, öka stygnlängden. Om du fortsätter sy när stygnen klumpar ihop sig kan nålen böjas eller brytas.

Justera trådspänningen

Du kanske måste ändra trådspänningen beroende på tyget och tråden som används.

■ Korrekt trådspänning

Över- och undertråden ska mötas mitt i tyget. Du ska enbart kunna se övertråden från tygets rätsida, och endast undertråden från tygets avigsida.

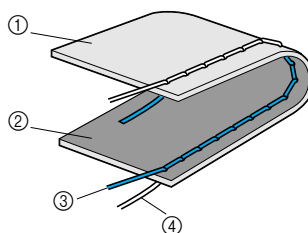

- ① Tygets avigsida
- ② Tygets rätsida
- ③ Övertråd
- ④ Undertråd

■ Övertråden är för spänd

Om undertråden kan ses från tygets rätsida, är övertråden för spänd.



Obs!

- Om undertråden har trätts på fel sätt, kan övertråden vara för spänd. I detta fall, se "Installera spolen" (sida 27) och trä om undertråden.

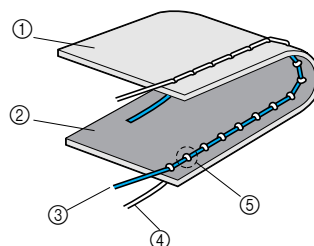

- ① Tygets avigsida
- ② Tygets rätsida
- ③ Övertråd
- ④ Undertråd
- ⑤ Undertråden kan ses från tygets rätsida.

Vrid trådspänningsratten åt vänster när du vill minska övertrådens spänning.





Anmärkning

- När du har sytt klart, ta bort spollocket och se sedan till att tråden visas enligt nedan. Om tråden inte visas enligt nedan har inte tråden förts in genom spänningsjusterande fjädern i spollocket på rätt sätt. För in tråden på rätt sätt. För information, se sida 29.

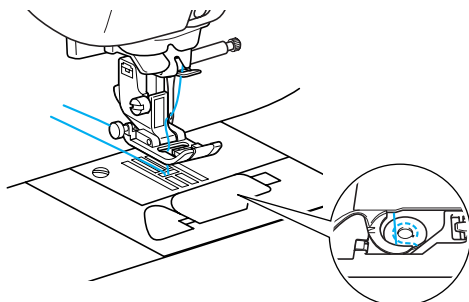

■ Övertråden är för lös

Om övertråden syns från tygets avigsida är övertråden för lös.



Obs!

- Om övertråden inte förts in på rätt sätt kan övertråden sitta för löst. I detta fall, se "Trä övertråden" (sida 32) och trä om tråden på rätt sätt.

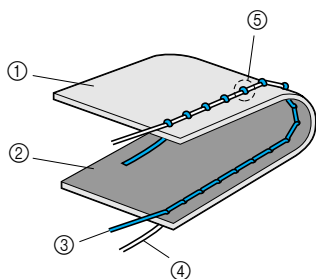

- ① Tygets avigsida
- ② Tygets rätsida
- ③ Övertråd
- ④ Undertråd
- ⑤ Övertråden syns från tygets avigsida.

Vrid trådspänningsratten åt höger när du vill öka övertrådens spänning.



Anmärkning

- Om övertråden inte trätts på rätt sätt eller om spolen monterats felaktigt, kanske det inte går att ställa in rätt trådspänning. Trä övertråden igen och sätt in spolen på rätt sätt om du inte kan ställa in rätt trådspänning.
- Nivå "4" på trådspänningsratten är en vägledning för normala tyger (mediumvikt). Den stygnspänning som du kommer att vilja använda kommer att variera beroende på det tyg och den tråd du för tillfället använder. Du bör alltid sy en provbit och justera stygnspänningen innan du börja sy.
- Maskinen kan sluta sy om trådspänningen är mycket låg. Detta betyder inte att det är något fel på maskinen. Justera till korrekt stygnspänning och börja om.

Användbara funktioner

Funktioner som förbättrar syförmågan beskrivs nedan.

Sy backstyggn/förstärknings sömmar automatiskt

Symaskinen kan ställas in att automatiskt sy backstyggn eller förstärknings söm i början och slutet av sömmen. Om maskinen automatiskt syr backstyggn eller förstärknings söm beror på vilken söm som valts. För information om backstyggn/förstärknings söm, se "Tabell över stygninställningar" (sida 72).

1 Slå på maskinen.

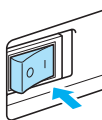



- ▶ Teckenfönstret tänds.

2 Välj en söm.

- För information om hur du väljer söm, se "Välja söm" (sida 51).

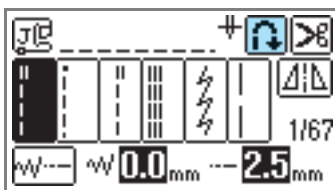
3 Tryck på i teckenfönstret.



- ▶ Det växlar till , och symaskinen ställs in på automatisk backning/förstärknings söm.

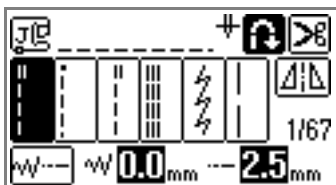

Anmärkning

- För att stänga av den automatiska backningen/förstärknings sömmen, tryck på .
- Inställningen för automatisk backning/förstärknings söm raderas när symaskinen stängs av.
- När du väljer stygn som används när du syr knapphål och förstärknings söm automatiskt.

4 Placera tyget under pressarfoten och tryck sedan på (Start/stopp-knappen) en gång.

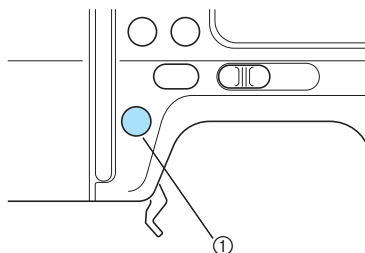

- ① Start/stopp-knapp

- ▶ När backstyggn/förstärknings söm har sytts, börjar maskinen att sy.

5 När sömmen är klar trycker du en gång på (Backknapp/knapp för förstärknings söm).

Knapphål eller förstärknings söm kräver förstärknings söm och gör denna åtgärd onödig.

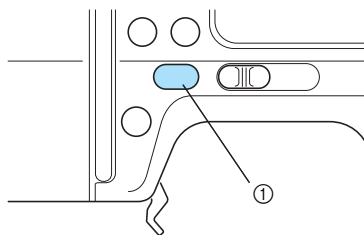

- ① Backknapp/knapp för förstärknings söm

- ▶ När backstyggn/förstärknings sömmarna har sytts, stannar symaskinen.

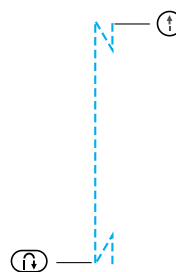



Anmärkning

- Tryck på (Start/stopp-knappen) när du vill stanna symaskinen mitt i sömnaden utan att sy backstyg eller förstärkningssöm (till exempel när du vill ändra syriktning). Symaskinen stannar utan backstyg eller förstärkningssöm. Tryck på (Backknappen/knappen för förstärkningssöm) när sömmen är klar.

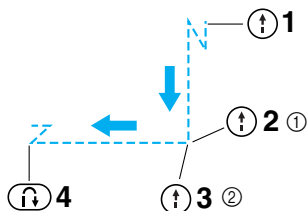

- ① Stanna maskinen och ändra syriktningen.
- ② Starta maskinen igen.

Skära av tråden automatiskt

Symaskinen kan ställas in att automatiskt klippa av trådarna när du har sytt klart. Detta heter "programmerad trådavskärning". Om programmerad trådavskärning ställs in, ställs även automatisk backning/förstärkningssöm in.

1 Slå på maskinen.

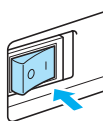

- ▶ Teckenfönstret tänds.

2 Tryck på sömväljaren.

- För information om hur du väljer söm, se "Välja söm" (sida 51).

3 Tryck på i fönstret.

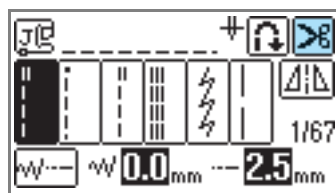

- ▶ Fönstret visar och symaskinen ställs in på programmerad trådavskärning och automatisk backning/förstärkningssöm.

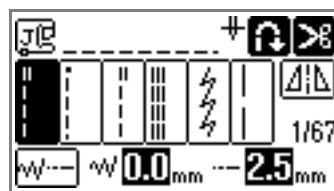

Anmärkning

- Tryck på för att stänga av programmerad trådavskärning.

4 Placera tyget under pressarfoten och tryck sedan på (Start/stopp-knappen) en gång.

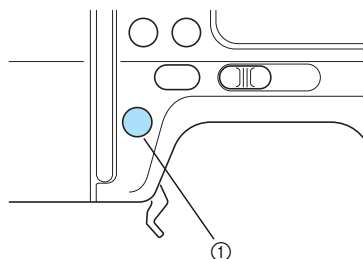



- ① Start/stopp-knapp
- ▶ Efter backstyg/förstärkningssöm börjar maskinen att sy.

- 5** När sömmen är klar, trycker du en gång på  (Backknapp/knapp för förstärkningssöm). Knapphål och förstärkningar kräver förstärkningssöm och gör denna åtgärd onödig.

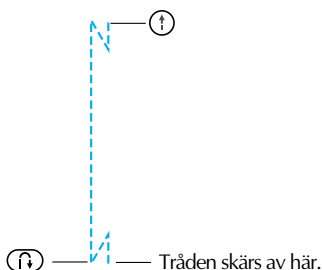
- ▶ Efter att backstygnet eller förstärkningssömmen gjorts stannar maskinen och tråden skärs av.



Anmärkning

- Tryck på  när du vill stanna symaskinen mitt i sömnaden utan programmerad trådavskärning (till exempel när du vill ändra syriktning). Symaskinen stannar utan programmerad trådavskärning. Tryck på  (Backknappen/knappen för förstärkningssöm) när sömmen är klar.

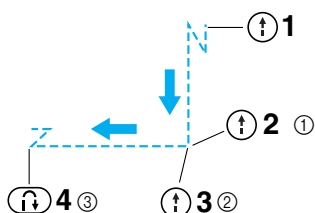

- ① Stanna maskinen och ändra syriktningen.
- ② Starta maskinen igen.
- ③ Tråden skärs av här.

- Om strömmen slås av, slås programmerad trådavskärning av.

Spegelvända sömmar

Det går att sy en horisontell (vänster till höger) spegelvänd bild av en söm.

- 1** Slå på maskinen.

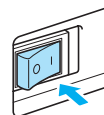

- ▶ Teckenfönstret tänds.

- 2** Välj en söm.

- För information om hur du väljer söm, se "Välja söm" (sida 51).

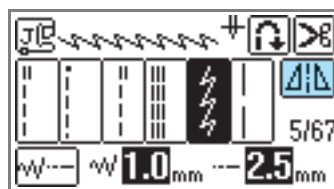

- 3** Tryck på  i fönstret.

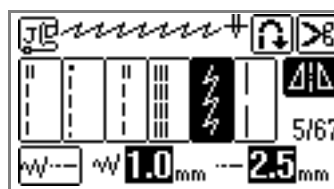

- ▶ Bilden ändras till , och mönstret som visas längst upp i fönstret blir spegelvänt.



Anmärkning

- Tryck på  för att stänga av speglingen.
- Det går inte att spegelvända knapphål och andra sömmar där  visas.
- När symaskinen stängs av, avbryts inställningen för spegelvändning.

Spara stygninställningar

Maskinen har förinställda standardvärden för stygnbredd (sicksackbredd), stygnlängd, övertrådens spänning, programmerad trådavskärning och automatisk backning/förstärkningsöm för varje söm. Om du vill spara specifika inställningar för en söm så att du kan använda dem senare trycker du på  när du har ändrat inställningarna, för att spara de nya inställningarna för vald söm. Denna funktion kan endast användas med nyttosömmar. De sparade inställningarna raderas inte om maskinen stängs av.

■ För att använda en stygnlängd på 2,0 mm för raksöm

1 Välj en raksöm.

2 Tryck på  .





Anmärkning

- Standardstygnlängden är 2,5 mm.

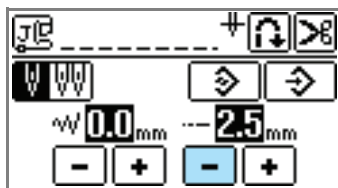
3 Ställ in stygnlängden på 2,0 mm.



4 Tryck på  .

- För att återställa vald söm till standardinställningen, trycker du på  och sedan på  .

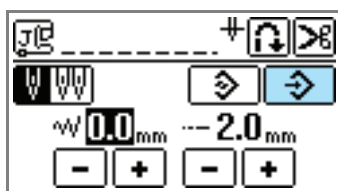





- ▶ Ett bekräftande meddelande visas.

5 Tryck på  .



- ▶ Nästa gång samma typ av raksöm väljs är stygnlängden inställd på 2,0 mm.

Obs!

- Alla stygninställningar (stygnbredd (sicksackbredd), stygnlängd, trådspänning, programmerad trådavskärning och automatisk backning/förstärkningsöm, etc.) sparas, inte bara den inställning som ändrats. När samma söm väljs igen visas de inställningar som sparades senast, även om maskinen har varit avstängd. Om inställningarna ändras igen och  trycks in, eller om  trycks in för att återställa inställningen till standardinställningen, sparas inte de nya inställningarna om du inte trycker på  en gång till. Även om du trycker på  , sparas inställningarna för programmerad trådavskärning och automatisk backstygn/förstärkningsöm i maskinen.

Användbara sytips

Olika sätt att uppnå bättre resultat med dina syprojekt beskrivs nedan. Läs dessa tips när du syr ditt projekt.

Provsy

När du har ställt in maskinen med lämplig tråd och nål ställer maskinen automatiskt in stygnbredden och stygnlängden för den valda sömmen. Du bör dock sy en provbit. Rätt resultat kanske inte uppnås beroende på vilken typ av tyg och vilken söm du syr. När du provsy, använd ett tygstycke och en tråd som är samma som de du använder för ditt projekt, och kontrollera trådspänningen, stygnlängden och stygnbredden. Eftersom resultatet varierar beroende på vilken typ av söm och antalet tyglager du syr, bör du provsy under samma förhållanden som du kommer att arbeta under i ditt projekt.

Ändra syriktning

- 1 **Stanna symaskinen när sömmen kommer till ett hörn.**
Låt nålen vara nedsänkt (i tyget). Om nålen var uppe när maskinen slutade sy, tryck på  (Nållägesknapp) för att sänka nålen.
- 2 **Höj pressarfotsspaken, och vrid sedan tyget.**
Vrid tyget runt nålen.

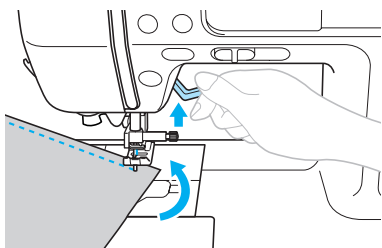

- 3 **Sänk ned pressarfotsspaken och fortsätt sy.**

Sy kurvor

Sluta sy, och ändra sedan syriktningen något för att sy runt kurvan. För information om hur du syr med jämn sömsmån, se "Sy en jämn sömsmån" (sida 70).

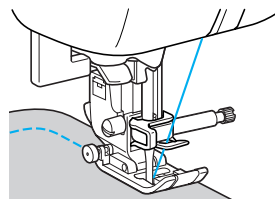

När du syr längs en kurva med sicksacksöm, välj en kortare stygnlängd för att få finare stygn.

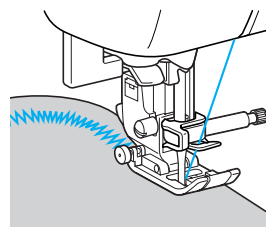

Sy i tjocka tyger

- **Om tyget inte får plats under pressarfoten**
Höj pressarfotsspaken ännu mer till det högsta läget.

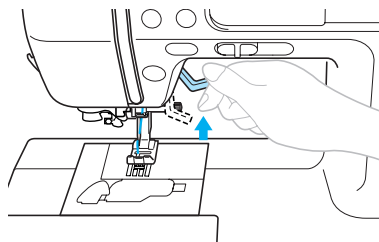

- Om du syr tjocka sömmar och tyget inte matas fram i början av sömmen

Sicksackspressarfot "J" har en funktion som håller pressarfoten på samma nivå.

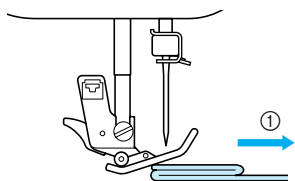

① Syriktning

① Höj pressarfotsspaken.

② Tryck på den svarta knappen (pressarfotens stift) på vänster sida av sicksackspressarfot "J". Håll knappen intryckt och sänk ned pressarfoten.

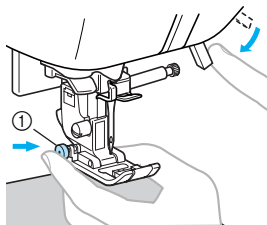

① Pressarfotens stift

▶ Släpp knappen. Foten låses på samma nivå som sömmen, vilket gör att tyget kan matas fram.

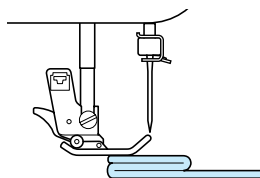

▶ När du passerat det besvärliga stället, återgår foten till sitt vanliga läge.

! VAR FÖRSIKTIG

- Om du syr i tyg som är tjockare än 6 mm (15/64 tum) eller om du skjuter för hårt på tyget, kan nålen böjas eller brytas.

Sy kardborreband

! VAR FÖRSIKTIG

- Använd endast oklistrade kardborreband, utformade för sömnad. Om lim fastnar på nålen eller spolhakens spår, kan det leda till en felfunktion.
- Om kardborrebandet sys med en fin nål (65/9-75/11), kan nålen böjas eller brytas.

! Obs!

- Innan du börjar sy ska du träckla ihop tyget and kardborrebandet.

Se till att nålen förs igenom kardborrebandet genom att vrida handhjulet och sänka nålen till kardborrebandet innan du syr. Sy sedan kanten av kardborrebandet i en långsam hastighet.

Om nålen inte kan föras igenom kardborrebandet ska du byta ut nålen mot en nål för tjocka tyger (sida 39).

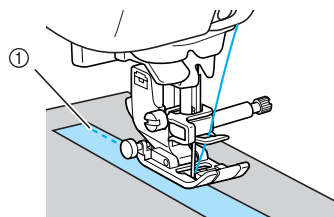

① Kanten på kardborrebandet

Sy i tunna tyger

När du syr i tunt tyg, kan sömmen bli sned eller kanske tyget inte matas fram på rätt sätt. Om det inträffar, placera tunt papper eller förstärkningsmaterial under tyget och sy ihop det med tyget. Riv av det extra pappret, när du slutat sy.

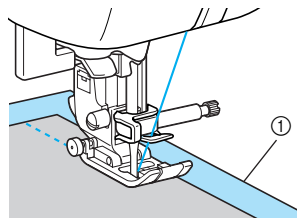

① Förstärkningsmaterial eller papper

Sy i stretchtyger

Träckla först ihop tygstyckena, och sy sedan utan att sträcka tyget.

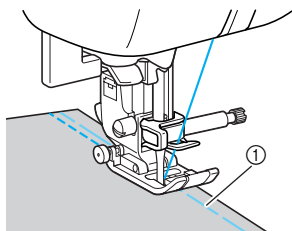

① Träckeltråd

Om du använder stretchsöm eller en tråd för stickade tyger får du ett bättre resultat.

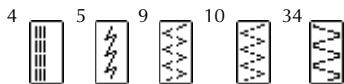

Sy en jämn sömsmån

För att sy en jämn sömsmån, börja sy så att sömsmånen ligger till höger om pressarfoten, och kanten på tyget ligger i linje antingen med pressarfotens högra kant eller märkena på nålplattan.

■ Placera tyget i linje med pressarfoten

Sy samtidigt som du håller pressarfotens högra kant i linje med ett bestämt avstånd från tygets kant.

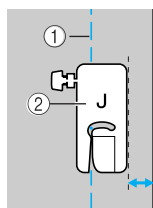

① Söm
② Pressarfot



Anmärkning

- Om du väljer raksöm (nålen till vänster, trestegs stretchsöm, träckelsöm etc.) kan du ändra avståndet mellan sömmen och pressarfotens högra kant genom att ändra stygnbredden. För information, se "Ändra nålläge" (sida 83).

■ Placera tyget i linje med ett märke på nålplattan

Märkena på nålplattan visar avståndet från nålläget för en söm sydd med raksöm (nålen till vänster). Sy samtidigt som du håller kanten på tyget i linje med ett av märkena på nålplattan. Avståndet mellan märkena på den övre skalan är 1/8 tum (3 mm) och avståndet mellan märkena i rutnätet är 5 mm (3/16 tum).

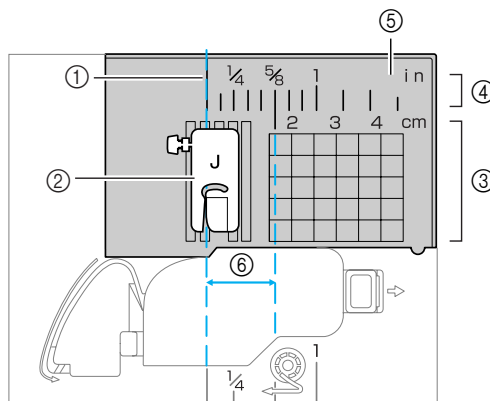

① Söm
② Pressarfot
③ Centimeter
④ Tum
⑤ Nålplatta
⑥ 1,6 cm (5/8 tum)

3

NYTTOSÖMMAR

















De olika sömmarna och hur du använder dem beskrivs i detta kapitel.

| | |
|---|-----|
| Tabell över stygninställningar..... | 72 |
| Fållsömmar..... | 78 |
| Grundsöm | 82 |
| Osynlig fållsöm..... | 84 |
| Sy knapphål/knappar..... | 87 |
| Sy i blyxtlås | 94 |
| Sy stretchtyg och resårband | 99 |
| Applikationer, lapptäcksarbeten och kviltning | 101 |
| Förstärkningsöm..... | 108 |
| Söm för träsade hål | 113 |
| Dekorativa Sömmar..... | 114 |
| Sy de olika inbyggda dekorativa mönstren | 122 |
| Rita ett mönster (My Custom Stitch) | 131 |













Tabell över stygninställningar





















Tillämpningar, stygnlängd och –bredd, och om tvillingnålen kan användas, finns angivet för nyttosömmar i tabellen nedan.

Nyttosömmar

| Stygnnamn | Mönster | Pressarfot | Användning | Stygnbredd [mm (tum)] | | Stygnlängd [mm (tum)] | | Tvillingnål | Backsöm/ Förstärkningssöm | Gångfot | |
|----------------------|---|---|--|------------------------------|------------------------|------------------------|------------------------|------------------------|------------------------------|--------------|----|
| | | | | Auto | Manuell | Auto | Manuell | | | | |
| Raksöm | Vänster |  | J Grundöm, rymkor eller veck osv. | 0,0 (0) | 0,0-7,0 (0-1/4) | 2,5 (3/32) | 0,2-5,0 (1/64-3/16) | Ja (J) | Backsöm | Nr | |
| | |  | J Grundöm, rymkor eller veck | 0,0 (0) | 0,0-7,0 (0-1/4) | 2,5 (3/32) | 0,2-5,0 (1/64-3/16) | Ja (J) | Förstärkning | Ja | |
| | Mitt |  | J/I Sy i blyxtlås, grundöm, rymkor eller veck, osv. | 3,5 (1/8) | 0,0-7,0 (0-1/4) | 2,5 (3/32) | 0,2-5,0 (1/64-3/16) | Ja (J) | Backsöm | Nr | |
| Trestegs stretchsöm |  | J | Sy på ärmar, sy innersömmar, sy stretchtyg och dekorativa sömmar | 0,0 (0) | 0,0-7,0 (0-1/4) | 2,5 (3/32) | 1,5-4,0 (1/16-3/16) | Ja (J) | Förstärkning | Nr | |
| Stretchsöm |  | J | Sy stretchtyger och dekorativa sömmar | 1,0 (1/16) | 1,0-3,0 (1/16-1/8) | 2,5 (3/32) | 1,0-4,0 (1/16-3/16) | Ja (J) | Förstärkning | Nr | |
| Träckelsöm |  | J | Tillfällig fästning | 0,0 (0) | 0,0-7,0 (0-1/4) | - | - | Nr | Förstärkning | Nr | |
| Sicksacksöm | Mitt |  | J | Fällsöm och sy applikationer | 3,5 (1/8) | 0,0-7,0 (0-1/4) | 1,4 (1/16) | 0,0-4,0 (0-3/16) | Ja (J) | Backsöm | Nr |
| | Höger |  | J | Börjar sy från höger nälläge | 3,5 (1/8) | 2,5-5,0 (3/32-3/16) | 1,4 (1/16) | 0,3-4,0 (1/64-3/16) | Ja (J) | Förstärkning | Ja |
| Tvåstegs sicksacksöm |  | J | Fällsöm på medeltjockt tyg eller stretchtyg, sätta i resårband, stoppa, o.s.v. | 5,0 (3/16) | 1,5-7,0 (1/16-1/4) | 1,0 (1/16) | 0,2-4,0 (1/64-3/16) | Ja (J) | Förstärkning | Ja | |
| Trestegs sicksacksöm |  | J | Fällsöm på medeltjockt tyg eller stretchtyg, sätta i resårband, stoppa, o.s.v. | 5,0 (3/16) | 1,5-7,0 (1/16-1/4) | 1,0 (1/16) | 0,2-4,0 (1/64-3/16) | Ja (J) | Förstärkning | Nr | |
| Fällsöm |  | G | Fällsöm på tunt och medeltjockt tyg | 3,5 (1/8) | 2,5-5,0 (3/32-3/16) | 2,0 (1/16) | 1,0-4,0 (1/16-3/16) | Nr | Förstärkning | Nr | |
| |  | G | Fällsöm på tjockt tyg | 5,0 (3/16) | 2,5-5,0 (3/32-3/16) | 2,5 (3/32) | 1,0-4,0 (1/16-3/16) | Nr | Förstärkning | Nr | |
| |  | G | Fällsöm på tjockt tyg och dekorativa sömmar | 5,0 (3/16) | 3,5-5,0 (1/8-3/16) | 2,5 (3/32) | 1,0-4,0 (1/16-3/16) | Nr | Förstärkning | Nr | |
| |  | J | Fällsöm på stretchtyg | 5,0 (3/16) | 0,0-7,0 (0-1/4) | 2,5 (3/32) | 0,5-4,0 (1/32-3/16) | Ja (J) | Förstärkning | Nr | |
| |  | J | Fällsöm på tjockt eller stretchtyg | 5,0 (3/16) | 0,0-7,0 (0-1/4) | 2,5 (3/32) | 0,5-4,0 (1/32-3/16) | Ja (J) | Förstärkning | Nr | |
| |  | J | Fällsöm på stretchtyg och dekorativa sömmar | 4,0 (3/16) | 0,0-7,0 (0-1/4) | 4,0 (3/16) | 1,0-4,0 (1/16-3/16) | Ja (J) | Förstärkning | Nr | |

| Stygnnamn | Mönster | Pressarföt | Användning | Stygnbredd [mm (tum)] | | Stygnlängd [mm (tum)] | | Tvillingal | Backsöm/ Förstärkningssöm | Gångföt |
|---------------------------------|---------|------------|---|-----------------------|-----------------------|-----------------------|------------------------|------------|------------------------------|---------|
| | | | | Auto | Manuell | Auto | Manuell | | | |
| Osynlig fällsöm | 17 | R | Osynlig fällsöm på medeltjockt tyg | 00 | 3← →3 | 2,0 (1/16) | 1,0-3,5 (1/16-1/8) | Nr | Förstärkning | Nr |
| | 18 | R | Osynlig fällsöm på stretchtyg | 00 | 3← →3 | 2,0 (1/16) | 1,0-3,5 (1/16-1/8) | Nr | Förstärkning | Nr |
| Applikationssömnad | 19 | J | Applikationssömnad | 3,5 (1/8) | 2,5-7,0 (3/32-1/4) | 2,5 (3/32) | 1,6-4,0 (1/16-3/16) | Ja (J) | Förstärkning | Nr |
| Langettsöm | 20 | J | Langettsöm | 4,0 (3/16) | 0,0-7,0 (0-1/4) | 2,5 (3/32) | 0,2-4,0 (1/64-3/16) | Ja (J) | Förstärkning | Nr |
| Skarva raksöm | 21 | J | Skarva raksöm (med en sömsmån på 6,5 mm (1/4 tum) från pressarfotens högra kant) | 5,5 (7/32) | 0,0-7,0 (0-1/4) | 2,0 (1/16) | 0,2-5,0 (1/64-3/16) | Nr | Förstärkning | Nr |
| | 22 | J | Skarva raksöm (med en sömsmån på 6,5 mm (1/4 tum) från pressarfotens vänstra kant) | 1,5 (1/16) | 0,0-7,0 (0-1/4) | 2,0 (1/16) | 0,2-5,0 (1/64-3/16) | Nr | Förstärkning | Ja |
| Imiterad handkviltningssöm | 23 | J | Raksömskviltning som liknar handsöm | 0,0 (0) | 0,0-7,0 (0-1/4) | 2,5 (3/32) | 1,0-4,0 (1/16-3/16) | Nr | Förstärkning | Nr |
| Sicksacksöm (för kviltning) | 24 | J | Applikationskviltning, kviltning på fri hand, plattsöm | 3,5 (1/8) | 0,0-7,0 (0-1/4) | 1,4 (1/16) | 0,0-4,0 (0-3/16) | Nr | Förstärkning | Ja |
| Applikationssöm (för kviltning) | 25 | J | Sy applikationer och bindningar | 1,5 (1/16) | 0,5-3,5 (1/32-1/8) | 1,8 (1/16) | 1,0-4,0 (1/16-3/16) | Nr | Förstärkning | Nr |
| Kviltningssöm (för stöppling) | 26 | J | Kviltad bakgrundssöm (stöppling) | 7,0 (1/4) | 1,0-7,0 (1/16-1/4) | 1,6 (1/16) | 1,0-4,0 (1/16-3/16) | Nr | Förstärkning | Nr |
| Musselkantsöm | 27 | N | Musselsöm | 5,0 (3/16) | 2,5-7,0 (3/32-1/4) | 0,5 (1/32) | 0,1-1,0 (1/64-1/16) | Ja (J) | Förstärkning | Nr |
| Sammanfogad söm | 28 | J | Lapptäcksarbete och dekorativa sömmar | 4,0 (3/16) | 0,0-7,0 (0-1/4) | 1,2 (1/16) | 0,2-4,0 (1/64-3/16) | Ja (J) | Förstärkning | Nr |
| | 29 | J | Lapptäcksarbete, dekorativa sömmar och sy fällsömmar på båda tygstyckena, som med trikå | 5,0 (3/16) | 2,5-7,0 (3/32-1/4) | 2,5 (3/32) | 1,0-4,0 (1/16-3/16) | Ja (J) | Förstärkning | Nr |
| | 30 | J | Lapptäcksarbete och dekorativa sömmar | 5,0 (3/16) | 0,0-7,0 (0-1/4) | 1,2 (1/16) | 0,2-4,0 (1/64-3/16) | Ja (J) | Förstärkning | Nr |
| Smocksöm | 31 | J | Smocksöm och dekorativa sömmar | 5,0 (3/16) | 0,0-7,0 (0-1/4) | 1,6 (1/16) | 1,0-4,0 (1/16-3/16) | Ja (J) | Förstärkning | Nr |
| Sticksöm | 32 | J | Sticksöm och dekorativa sömmar | 5,0 (3/16) | 0,0-7,0 (0-1/4) | 2,5 (3/32) | 1,0-4,0 (1/16-3/16) | Ja (J) | Förstärkning | Nr |
| | 33 | J | Sticksöm och dekorativa sömmar | 5,0 (3/16) | 2,5-7,0 (3/32-1/4) | 2,5 (3/32) | 1,0-4,0 (1/16-3/16) | Ja (J) | Förstärkning | Nr |
| Sy resårband | 34 | J | Sy resårband i stretchtyg | 4,0 (3/16) | 0,0-7,0 (0-1/4) | 1,0 (1/16) | 0,2-4,0 (1/64-3/16) | Ja (J) | Förstärkning | Nr |

| Styggnamn | Mönster | Pressarföt | Användning | Stygnbredd [mm (tum)] | | Stygnlängd [mm (tum)] | | Tvillingnål | Backsöm/ Förstärkningssöm | Gångföt |
|-------------------|---|------------|--|-----------------------|-----------------------|-----------------------|------------------------|-------------|------------------------------|---------|
| | | | | Auto | Manuell | Auto | Manuell | | | |
| Dekorativa sömmar |  | J | Dekorativa sömmar | 4,0 (3/16) | 0,0-7,0 (0-1/4) | 3,0 (1/8) | 2,0-4,0 (1/16-3/16) | Nr | Förstärkning | Nr |
| |  | J | Dekorativa sömmar | 4,0 (3/16) | 0,0-7,0 (0-1/4) | 2,5 (3/32) | 1,0-4,0 (1/16-3/16) | Ja (J) | Förstärkning | Nr |
| |  | J | Dekorativa sömmar | 5,5 (7/32) | 0,0-7,0 (0-1/4) | 1,6 (1/16) | 1,0-4,0 (1/16-3/16) | Ja (J) | Förstärkning | Nr |
| |  | N | Dekorativa sömmar och resårsömnad | 5,0 (3/16) | 1,5-7,0 (1/16-1/4) | 1,0 (1/16) | 0,2-4,0 (1/64-3/16) | Ja (J) | Förstärkning | Nr |
| |  | N | Sy spetsar, dekorativa fällor, heirloom-söm, osv. | 3,5 (1/8) | 1,5-7,0 (1/16-1/4) | 2,5 (3/32) | 1,6-4,0 (1/16-3/16) | Nr | Förstärkning | Nr |
| |  | N | Dekorativa fällor, heirloom-söm osv. | 6,0 (15/64) | 1,5-7,0 (1/16-1/4) | 3,0 (1/8) | 1,5-4,0 (1/16-3/16) | Nr | Förstärkning | Nr |
| |  | N | Dekorativa fällor på tunt, medeltjockt tyg och tvåskaftsväv, heirloom-söm, o.s.v. | 5,0 (3/16) | 1,5-7,0 (1/16-1/4) | 3,5 (1/8) | 1,5-4,0 (1/16-3/16) | Nr | Förstärkning | Nr |
| |  | N | Dekorativa fällor på tunt, medeltjockt tyg och tvåskaftsväv, heirloom-söm, o.s.v. | 5,0 (3/16) | 1,5-7,0 (1/16-1/4) | 4,0 (3/16) | 1,5-4,0 (1/16-3/16) | Ja (J) | Förstärkning | Nr |
| |  | N | Dekorativa fällor på tunt, medeltjockt tyg och tvåskaftsväv, heirloom-söm, o.s.v. | 5,0 (3/16) | 1,5-7,0 (1/16-1/4) | 2,5 (3/32) | 1,5-4,0 (1/16-3/16) | Ja (J) | Förstärkning | Nr |
| |  | N | Dekorativa fällor på tunt, medeltjockt tyg och tvåskaftsväv, heirloom-söm, o.s.v. | 5,0 (3/16) | 1,5-7,0 (1/16-1/4) | 2,0 (1/16) | 1,5-4,0 (1/16-3/16) | Ja (J) | Förstärkning | Nr |
| |  | N | Dekorativa fällor, bandkantning, heirloom-söm, osv. | 5,0 (3/16) | 1,5-7,0 (1/16-1/4) | 3,0 (1/8) | 1,5-4,0 (1/16-3/16) | Ja (J) | Förstärkning | Nr |
| |  | N | Dekorativa sömmar, smocksöm, heirloom-söm, osv. | 6,0 (15/64) | 1,5-7,0 (1/16-1/4) | 1,6 (1/16) | 1,0-4,0 (1/16-3/16) | Nr | Förstärkning | Nr |
| |  | N | Dekorativa sömmar, smocksöm, heirloom-söm, osv. | 5,0 (3/16) | 1,5-7,0 (1/16-1/4) | 1,6 (1/16) | 1,0-4,0 (1/16-3/16) | Nr | Förstärkning | Nr |

| Stygnnamn | Mönster | Pressarföt | Användning | Stygnbredd [mm (tum)] | | Stygnlängd [mm (tum)] | | Tvillingnål | Backsöm/ Förstärkningssöm | Gångföt |
|--|---|--|--|-----------------------|-------------------------------------|------------------------|-------------------------------------|-------------------------|------------------------------|---------|
| | | | | Auto | Manuell | Auto | Manuell | | | |
| Knapphålssöm |  | A | Horisontella knapphål på tunt och medeltjockt tyg | 5,0 (3/16) | 3,0-5,0 (1/8-3/16) | 0,5 (1/32) | 0,2-1,0 (1/64-1/16) | Nr | Automatisk förstärkning | Nr |
| |  | A | Vågräta knapphål på ställen som utsätts för påfrestningar | 5,0 (3/16) | 3,0-5,0 (1/8-3/16) | 0,5 (1/32) | 0,2-1,0 (1/64-1/16) | Nr | Automatisk förstärkning | Nr |
| |  | A | Vågräta knapphål på tjockt tyg | 5,0 (3/16) | 3,0-5,0 (1/8-3/16) | 0,5 (1/32) | 0,2-1,0 (1/64-1/16) | Nr | Automatisk förstärkning | Nr |
| |  | A | Fästade knapphål för tyg som har bakstycke | 5,0 (3/16) | 3,0-5,0 (1/8-3/16) | 0,5 (1/32) | 0,2-1,0 (1/64-1/16) | Nr | Automatisk förstärkning | Nr |
| |  | A | Knapphål för stretchtyg eller trikåvaror | 6,0 (15/64) | 3,0-6,0 (1/8-15/64) | 1,0 (1/16) | 0,5-2,0 (1/32-1/16) | Nr | Automatisk förstärkning | Nr |
| |  | A | Knapphål för stretchtyg | 6,0 (15/64) | 3,0-6,0 (1/8-15/64) | 1,5 (1/16) | 1,0-3,0 (1/16-1/8) | Nr | Automatisk förstärkning | Nr |
| |  | A | Bundna knapphål | 5,0 (3/16) | 0,0-6,0 (0-15/64) | 2,0 (1/16) | 0,2-4,0 (1/64-3/16) | Nr | Automatisk förstärkning | Nr |
| |  | A | Nyckelhålsformade knapphål för tjockt tyg eller pälsmaterial | 7,0 (1/4) | 3,0-7,0 (1/8-1/4) | 0,5 (1/32) | 0,3-1,0 (1/64-1/16) | Nr | Automatisk förstärkning | Nr |
| |  | A | Nyckelhålsformade knapphål för medeltjockt och tjockt tyg | 7,0 (1/4) | 3,0-7,0 (1/8-1/4) | 0,5 (1/32) | 0,3-1,0 (1/64-1/16) | Nr | Automatisk förstärkning | Nr |
|  | A | Vågräta knapphål för tjockt tyg eller pälsmaterial | 7,0 (1/4) | 3,0-7,0 (1/8-1/4) | 0,5 (1/32) | 0,3-1,0 (1/64-1/16) | Nr | Automatisk förstärkning | Nr | |
| Stoppningsstygn |  | A | Stoppa medeltjockt tyg | 7,0 (1/4) | 2,5-7,0 (3/32-1/4) | 2,0 (1/16) | 0,4-2,5 (1/64-3/32) | Nr | Automatisk förstärkning | Nr |
| |  | A | Stoppning av tjockt tyg | 7,0 (1/4) | 2,5-7,0 (3/32-1/4) | 2,0 (1/16) | 0,4-2,5 (1/64-3/32) | Nr | Automatisk förstärkning | Nr |
| Förstärkningssöm |  | A | Förstärkning av öppningar och områden där sömmen lätt lossnar | 2,0 (1/16) | 1,0-3,0 (1/16-1/8) | 0,4 (1/64) | 0,3-1,0 (1/64-1/16) | Nr | Automatisk förstärkning | Nr |
| Knappsömnadssöm |  | M | Knappsömnad | 3,5 (1/8) | 2,5-4,5 (3/32-3/16) | - | - | Nr | Automatisk förstärkning | Nr |
| Söm för trånsade hål |  | N | Sy trånsade hål på till exempel skärp | 7,0 (1/4) | 7,0, 6,0, 5,0 (1/4, 15/64, 3/16) | 7,0 (1/4) | 7,0, 6,0, 5,0 (1/4, 15/64, 3/16) | Nr | Automatisk förstärkning | Nr |
| Trådavskärning på sidan ^{*1} |  | S | Sy raksömmar under tiden du klipper tyget | 0,0 (0) | 0,0-2,5 (0-3/32) | 2,5 (3/32) | 0,2-5,0 (1/64-3/16) | Nr | Förstärkning | Nr |
| |  | S | Sy sicksacksömmar under tiden du klipper tyget | 3,5 (1/8) | 3,5-5,0 (1/8-3/16) | 1,4 (1/16) | 0,0-4,0 (0-3/16) | Nr | Förstärkning | Nr |
| |  | S | Fällsöm på tunt och medeltjockt tyg under tiden du klipper tyget | 3,5 (1/8) | 3,5-5,0 (1/8-3/16) | 2,0 (1/16) | 1,0-4,0 (1/16-3/16) | Nr | Förstärkning | Nr |
| |  | S | Fällsöm på tjockt tyg under tiden du klipper tyget | 5,0 (3/16) | 3,5-5,0 (1/8-3/16) | 2,5 (3/32) | 1,0-4,0 (1/16-3/16) | Nr | Förstärkning | Nr |
| |  | S | Fällsöm på medeltjockt och tjockt tyg under tiden du klipper tyget | 5,0 (3/16) | 3,5-5,0 (1/8-3/16) | 2,5 (3/32) | 1,0-4,0 (1/16-3/16) | Nr | Förstärkning | Nr |

*1: Trådavskärningen på sidan är tillval.

Andra sömmar

| Stygtyp | Mönster | | | | | | | | | | Pressartot | Tvillingnål | Mönsterstorlek | Justerbar sömtäthet | Justerbar mönsterlängd/-bredd | Vända vänster/höger |
|-------------------------|---------|----|----|-----|-----|------|-----|----|----|-----|------------|-------------|----------------|---------------------|-------------------------------|---------------------|
| Dekorative sömmar | 1 | 2 | 3 | 4 | 5 | 6 | 7 | 8 | 9 | 10 | N | Nr | - | Nr | Ja | Ja |
| | 11 | 12 | 13 | 14 | 15 | 16 | 17 | 18 | 19 | 20 | | | | | | |
| | 21 | 22 | 23 | 24 | 25 | 26 | 27 | 28 | 29 | 30* | | | | | | |
| Plattsömmar | 1 | 2 | 3 | 4 | 5 | 6 | 7 | 8 | 9 | 10 | N | Ja | - | Nr | Yes | Ja |
| | 11 | 12 | 13 | 14 | 15 | 16 | | | | | | | | | | |
| Korsstyg | 1 | 2 | 3 | 4** | 5** | 6** | 7** | | | | N | Nr | - | Nr | Ja (**Inte möjligt) | Ja |
| Dekorative plattsömmar | 1 | 2 | 3 | 4 | 5 | 6 | 7 | 8 | 9 | | N | Nr | - | Ja | Ja (endast längd) | Ja |
| Kombinerade nyttosömmar | 1 | 2 | 3 | 4 | 5 | 6*** | 7 | 8 | 9 | 10 | N | Nr | - | Nr | Ja (**endast längd) | Ja |
| | 11 | 12 | 13 | 14 | 15 | 16 | 17 | 18 | 19 | 20 | | | | | | |
| | 21 | 22 | 23 | 24 | 25 | 26 | 27 | 28 | 29 | 30 | | | | | | |
| | 31 | 32 | 33 | 34 | 35 | 36 | 37 | 38 | 39 | | | | | | | |

*Mönster för att göra justering



| Stygartyp | Mönster | | | | | | | | | | Pressarfot | Tyllingnål | Mönsterstorlek | Justerbar sömtäthet | Justerbar mönsterlängd/-bredd | Vända vänster/höger |
|------------------------------------|---------|----|----|----|----|----|----|----|----|----|------------|------------|----------------|---------------------|-------------------------------|---------------------|
| | 1 | 2 | 3 | 4 | 5 | 6 | 7 | 8 | 9 | 10 | | | | | | |
| Teckensnittssömmar (Gothic) | A | B | C | D | E | F | G | H | I | J | N | Nr | Stor, liten | Nr | Nr | Ja |
| | 11 | 12 | 13 | 14 | 15 | 16 | 17 | 18 | 19 | 20 | | | | | | |
| | K | L | M | N | O | P | Q | R | S | T | | | | | | |
| | 21 | 22 | 23 | 24 | 25 | 26 | 27 | 28 | 29 | 30 | | | | | | |
| | U | V | W | X | Y | Z | 0 | 1 | 2 | 3 | | | | | | |
| | 31 | 32 | 33 | 34 | 35 | 36 | 37 | 38 | 39 | 40 | | | | | | |
| 4 | 5 | 6 | 7 | 8 | 9 | & | ? | ! | — | | | | | | | |
| 41 | 42 | 43 | 44 | 45 | 46 | 47 | 48 | 49 | 50 | | | | | | | |
| _ | (|) | ' | , | . | Ä | Å | Æ | Ñ | | | | | | | |
| 51 | 52 | 53 | 54 | 55 | | | | | | | | | | | | |
| Ö | Ø | Ç | Ü | ß | | | | | | | | | | | | |
| Teckensnittssömmar (Script) | A | B | C | D | E | F | G | H | I | J | N | Nr | Stor | Nr | Nr | Ja |
| | 11 | 12 | 13 | 14 | 15 | 16 | 17 | 18 | 19 | 20 | | | | | | |
| | K | L | M | N | O | P | Q | R | S | T | | | | | | |
| | 21 | 22 | 23 | 24 | 25 | 26 | 27 | 28 | 29 | 30 | | | | | | |
| | U | V | W | X | Y | Z | 0 | 1 | 2 | 3 | | | | | | |
| | 31 | 32 | 33 | 34 | 35 | 36 | 37 | 38 | 39 | 40 | | | | | | |
| 4 | 5 | 6 | 7 | 8 | 9 | & | ? | ! | — | | | | | | | |
| 41 | 42 | 43 | 44 | 45 | 46 | 47 | 48 | 49 | 50 | | | | | | | |
| _ | (|) | ' | , | . | Ä | Å | Æ | Ñ | | | | | | | |
| 51 | 52 | 53 | 54 | 55 | | | | | | | | | | | | |
| Ö | Ø | Ç | Ü | ß | | | | | | | | | | | | |
| Teckensnittssömmar (Konturstil) | A | B | C | D | E | F | G | H | I | J | N | Nr | Stor, liten | Nr | Nr | Ja |
| | 11 | 12 | 13 | 14 | 15 | 16 | 17 | 18 | 19 | 20 | | | | | | |
| | K | L | M | N | O | P | Q | R | S | T | | | | | | |
| | 21 | 22 | 23 | 24 | 25 | 26 | 27 | 28 | 29 | 30 | | | | | | |
| | U | V | W | X | Y | Z | 0 | 1 | 2 | 3 | | | | | | |
| | 31 | 32 | 33 | 34 | 35 | 36 | 37 | 38 | 39 | 40 | | | | | | |
| 4 | 5 | 6 | 7 | 8 | 9 | & | ? | ! | — | | | | | | | |
| 41 | 42 | 43 | 44 | 45 | 46 | 47 | 48 | 49 | 50 | | | | | | | |
| _ | (|) | ' | , | . | Ä | Å | Æ | Ñ | | | | | | | |
| 51 | 52 | 53 | 54 | 55 | | | | | | | | | | | | |
| Ö | Ø | Ç | Ü | ß | | | | | | | | | | | | |

Fällsömmar

Sy fällsömmar längs kanten på klippta tyger för att förhindra att de fransar sig. Det finns 15 fällsömmar. Anvisningarna för att sy fällsömmar beror på vilken pressarfot som används.

Sy fällor med hjälp av fällningsfot "G"

Tre sömmar kan användas för att sy fällor med fällningsfot "G".

| Stygnnamn | Mönster | Användning | Stygnbredd [mm (tum)] | | Stygnlängd [mm (tum)] | | Pressarfot |
|-----------|--|--|-----------------------|------------------------|-----------------------|------------------------|------------|
| | | | Auto | Manuell | Auto | Manuell | |
| Fällsöm | 11  | Förhindra fransning av medeltjockt och tunt tyg | 3,5 1/8 | 2,5-5,0 (3/32-3/16) | 2,0 (1/16) | 1,0-4,0 (1/16-3/16) | G |
| | 12  | Förhindra fransning av tjockt tyg och tyg som enkelt fransar sig | 5,0 (3/16) | | 2,5 (3/32) | | |
| | 13  | | 3,5-5,0 (1/8-3/16) | | | | |

! VAR FÖRSIKTIG

- Kom ihåg att stänga av strömmen innan du byter pressarfot. Personskador kan uppstå om (Start/stopp-knappen) trycks in av misstag och maskinen börjar sy.

1 Sätt i fällningsfot "G".

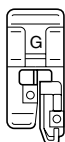

- För information, se "Byta pressarfot" (sida 43).

2 Välj en söm.

- För information, se "Välja söm" (sida 51).

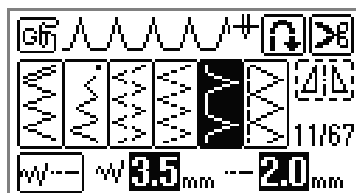

3 Placera tyget med kanten mot styrningen på pressarfoten, och sänk sedan ned pressarfotsspaken.

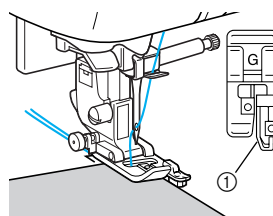

① Styrning



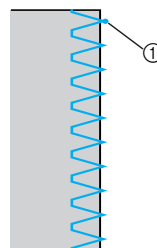



4 Sy med kanten på tyget mot pressarfotens styrning.



① Nålens islagspunkt

Sy fällsöm med hjälp av sicksackpressarfot "J"

Du kan använda sju sömmar för att sy fällsöm med sicksackpressarfot "J".

| Stygnnamn | Mönster | Användning | Stygnbredd [mm (tum)] | | Stygnlängd [mm (tum)] | | Pressarfot |
|----------------------------------|---|--|-----------------------|------------------------|-----------------------|------------------------|------------|
| | | | Auto | Manuell | Auto | Manuell | |
| Sicksacksöm (nålen i mittläget) |  | Förhindra fransning av tyg (mittbaslinje/backstygn) | 3,5 1/8 | 0,0-7,0 (0-1/4) | 1,4 (1/16) | 0,0-4,0 (0-3/16) | J |
| Sicksacksöm (nålen i höger läge) |  | Förhindra fransning av tyg (höger baslinje/förstärkningssöm) | | 2,5-5,0 (3/32-3/16) | | 0,3-4,0 (1/64-3/16) | |
| Tvåstegs sicksacksöm |  | Förhindra fransning av tjockt tyg och stretchtyg | 5,0 (3/16) | 1,5-7,0 (1/16-1/4) | 1,0 (1/16) | 0,2-4,0 (1/64-3/16) | |
| Trestegs sicksacksöm |  | | | | | | |
| Fällsöm |  | Förhindra fransning av stretchtyg | 4,0 (3/16) | 0,0-7,0 (0-1/4) | 2,5 (3/32) | 0,5-4,0 (1/32-3/16) | |
| |  | Förhindra fransning av tjockt tyg och stretchtyg | | | | | |
| |  | Förhindra fransning av stretchtyg | | | 4,0 (3/16) | 1,0-4,0 (1/16-3/16) | |

! VAR FÖRSIKTIG

- Kom ihåg att stänga av strömmen innan du byter pressarfot. Personskador kan uppstå om (Start/stopp-knappen) trycks in av misstag och maskinen börjar sy.

1 Sätt i sicksackpressarfot "J".

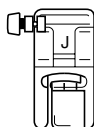

- För information om hur du byter pressarfot, se "Byta pressarfot" (sida 43).

2 Välj en söm.

- För information, se "Välja söm" (sida 51).

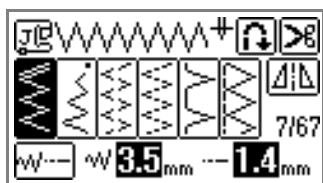



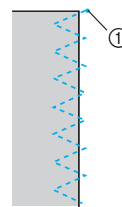
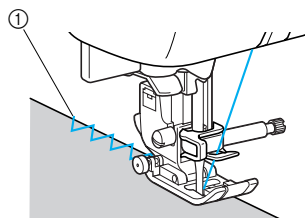

3 Sy längs kanten på tyget så att nålen hamnar precis utanför kanten till höger.



① Nålens islagspunkt

Sy fällsöm med hjälp av trådavskärningen på sidan (tillval)

Genom att använda trådavskärningen på sidan, kan sömsmånen avslutas samtidigt som tygets kant skärs av. Fem sömmar kan användas för att sy fällsömmar med trådavskärningen på sidan.

| Stygnnamn | Mönster | Användning | Stygnbredd [mm (tum)] | | Stygnlängd [mm (tum)] | | Pressarfot |
|-------------------------|--|--|-----------------------|-----------------------|-----------------------|------------------------|------------|
| | | | Auto | Manuell | Auto | Manuell | |
| Trådavskärning på sidan | 63  | Sy raksömmar under tiden du klipper tyget | 0,0 (0) | 0,0-2,5 (0-3/32) | 2,5 (3/32) | 0,2-5,0 (1/64-3/16) | S |
| | 64  | Sy sicksacksömmar under tiden du klipper tyget | 3,5 1/8 | 3,5-5,0 (1/8-3/16) | 1,4 (1/16) | 0,0-4,0 (0-3/16) | |
| | 65  | Förhindrar att tunt och medeltjockt tyg fransar sig medan tyget skärs av | | | 2,0 (1/16) | 1,0-4,0 (1/16-3/16) | |
| | 66  | Förhindra fransning av tjockt tyg under tiden du klipper tyget | 5,0 (3/16) | 2,5 (3/32) | | | |
| | 67  | Förhindra fransning av tjockt tyg under tiden du klipper tyget | | | | | |

! VAR FÖRSIKTIG

- Kom ihåg att stänga av strömmen innan du byter pressarfot. Personskador kan uppstå om (ⓘ) (Start/stopp-knappen) trycks in av misstag och maskinen börjar sy.

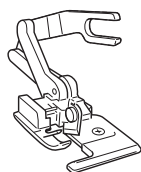

Obs!

- Trä nålen manuellt när du använder trådavskärningen på sidan, eller montera trådavskärningen på sidan efter att du har trätt nålen med nålträdaren.

1 Ta bort pressarfoten.

- För information om hur du byter pressarfot, se "Byta pressarfot" (sida 43).

2 Haka i gaffeln på trådavskärningen på sidan på klämskraven.

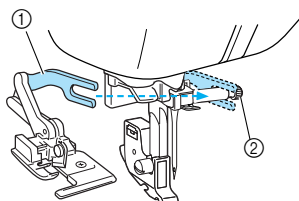

- ① Gaffel
- ② Klämskruv

- 3 Placera trådavskärningen på sidan så att stiftet hamnar i linje med pressarfotshållarens skåra, och sänk sedan långsamt ned pressarfotsspaken.

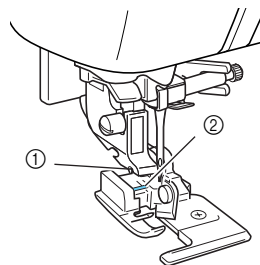

- ① Skåra i pressarfotshållaren
- ② Stift

- ▶ Trådavskärningen på sidan är isatt.

4 Hög pressarfotsspaken för att kontrollera att trådavskärningen på sidan sitter fast ordentligt.

5 För övertråden under trådavskärningen på sidan, och dra sedan ut den bakåt.

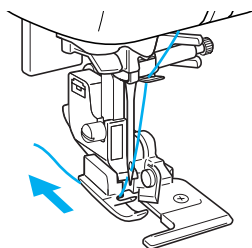

6 Välj en söm.

- För information, se "Välja söm" (sida 51).

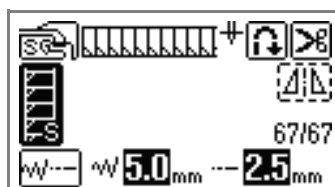
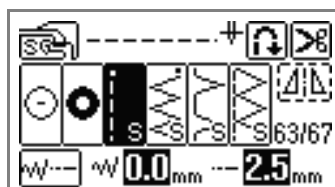

7 Gör ett cirka 2 cm (3/4 tum) långt snitt i tyget i början av sömmen.

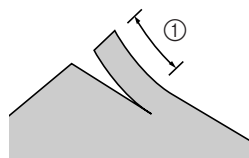

① 2 cm (3/4 tum)

8 Placera tyget i trådavskärningen på sidan. Snittet i tyget ska placeras ovanpå styrningen på trådavskärningen på sidan.

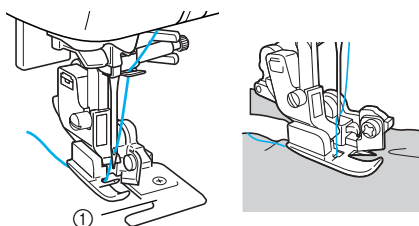

① Styrning

Anmärkning

- Om tyget inte placeras korrekt, kommer det inte att skäras av.

9 Sänk ned pressarfotsspaken och börja sy.

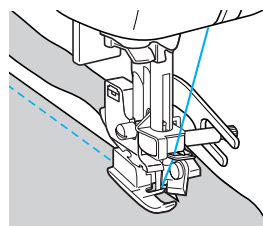

- ▶ En sömsmån skärs till medan du syr sömmen.

Anmärkning

- Om du syr i en rak linje , kommer sömsmänen att vara cirka 5 mm (3/16 tum).

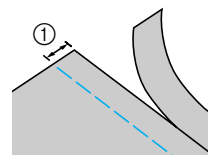

① 5 mm (3/16 tum)

- Trådavskärningen på sidan kan skära ett lager denim (370 g).
- När du har använt trådavskärningen på sidan, rengör den och ta bort eventuellt ludd eller damm.
- Om trådavskärningen på sidan inte längre kan skära i tyg, använd en trasa för att stryka på en liten mängd olja på trådavskärningens skärepp.

Grundsöm

Raksöm används för att sy enkla sömmar. Det finns fem grundsömmar.

| Stygnnamn | Mönster | Användning | Stygnbredd [mm (tum)] | | Stygnlängd [mm (tum)] | | Pressarfot |
|--------------------------------|---------|---|-----------------------|--------------------|------------------------|---------------|------------|
| | | | Auto | Manuell | Auto | Manuell | |
| Träckelsöm | | Tillfällig fästning | 0,0 (0) | 0,0-7,0 (0-1/4) | - | - | J |
| Raksöm (nålen till vänster) | 1 | Grundsöm och sy rynkor eller veck (vänster baslinje/backstygn) | | | 3,5 (1/8) | 2,5 (3/32) | |
| | 2 | Grundsöm och sy rynkor eller veck (vänster baslinje/förstärkningssöm) | | | | | |
| Raksöm (nålen i mittläget) | 3 | Grundsöm och sy rynkor eller veck (mittbaslinje/backstygn) | 0,0 (0) | | 1,5-4,0 (1/16-3/16) | | |
| Trestegs stretchsöm | 4 | Förstärka sömmar och sy stretchtyg | | | | | |

! VAR FÖRSIKTIG

- Kom ihåg att stänga av strömmen innan du byter pressarfoten. Personskador kan uppstå om ⚠ (Start/stopp-knappen) trycks in av misstag och maskinen börjar sy.

Träckeltråd

- 1 Sätt i sicksackspressarfot "J".
 - För information om hur du byter pressarfot, se "Byta pressarfot" (sida 43).

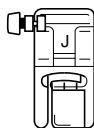

- 2 Välj en söm .
 - För information, se "Välja söm" (sida 51).

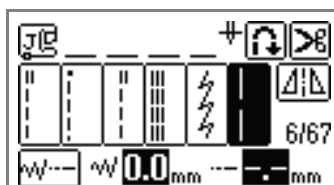

- 3 Börja sy.
 - För information, se "Börja sy" (sida 55).

Grundsöm

- 1 Träckla eller nåla ihop tygstyckena.
- 2 Sätt i sicksackspressarfot "J".

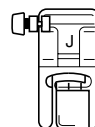

- För information om hur du byter pressarfot, se "Byta pressarfot" (sida 43).

- 3 Välj en söm.
 - För information, se "Välja söm" (sida 51).

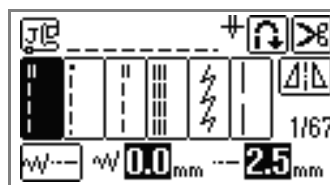

4 Sänk ned nålen i tyget i början av sömmen.

5 Börja sy.

- För information, se "Börja sy" (sida 55)
- För information om backsöm/ förstärkningssöm, se "Fästa sömmar" (sida 57).

6 Skär av tråden när du slutat sy.

- För information, se "Skära av tråden" (sida 59).

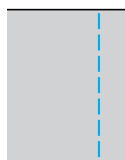

■ Ändra nålläge

Det nålläge som används som baslinje skiljer sig mellan raksöm (nålen till vänster) och raksöm (nålen i mittläget).

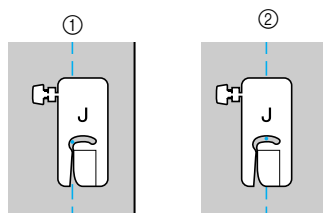

- ① Raksöm (nålen till vänster)
- ② Raksöm (nålen i mittläget)

När stygnbredden på raksömmen (nålen till vänster) är inställd på standardinställningen (0,0 mm), är avståndet från nålläget till höger sida på pressarfoten 12 mm (1/2 tum). Om stygnbredden ändras (mellan 0 och 7,0 mm (1/4 tum)), ändras även nålläget. Genom att ändra stygnbredden och sy med höger sida på pressarfoten i linje med tygkanten kan du sy en sömsmån med fast bredd.

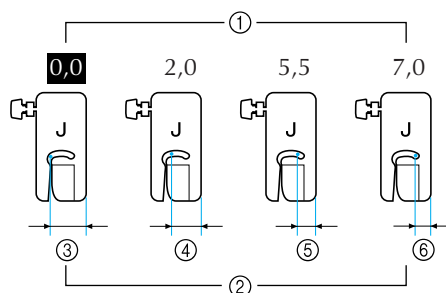

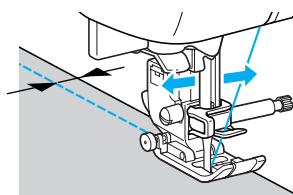

- ① Stygnbreddsinställning
- ② Avstånd från nålläget till höger sida av pressarfoten
- ③ 12,0 mm (1/2 tum)
- ④ 10,0 mm (3/8 tum)
- ⑤ 6,5 mm (1/4 tum)
- ⑥ 5,0 mm (3/16 tum)



- För information, se "Justera stygnbredden" (sida 61).

Osynlig fällsöm

Fålla kjolar och byxor med osynlig fällsöm. Det finns två osynliga fällsömmar.

| Stygnnamn | Mönster | Användning | Stygnbredd [mm (tum)] | | Stygnlängd [mm (tum)] | | Pressarfot |
|-----------------|--|------------------------------------|-----------------------|------------|-----------------------|-----------------------|------------|
| | | | Auto | Manuell | Auto | Manuell | |
| Osynlig fällsöm | 17  | Osynlig fällsöm på medeltjockt tyg | 00 | 3 ← -- → 3 | 2,0 (1/16) | 1,0-3,5 (1/16-1/8) | R |
| | 18  | Osynlig fällsöm på stretchtyg | | | | | |

! VAR FÖRSIKTIG

- Kom ihåg att stänga av strömmen innan du byter pressarfot. Personskador kan uppstå om ⚠ (Start/stopp-knappen) trycks in av misstag och maskinen börjar sy.

Sy osynliga fällar enligt följande.



Anmärkning

- När storleken på cylindriska stycken är för liten för att träs upp på armen eller om längden är för kort, kan tyget inte matas fram och du uppnår inte önskat resultat.

1 Vänd ut och in på kjolen eller byxorna.

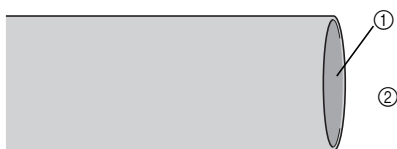

- ① Tygets rätsida
- ② Undersida

2 Vik tyget längs önskad fällkant och tryck till.

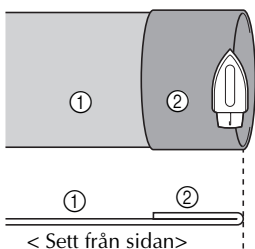

- ① Tygets avigsida
- ② Tygets rätsida

3 Använd krita för att på tyget markera cirka 5 mm (3/16 tum) från tygkanten, och träckla sedan ihop det.

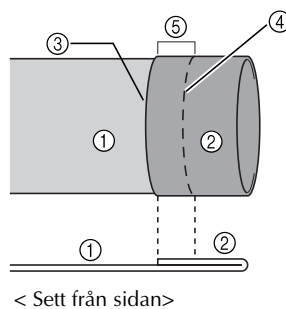

- ① Tygets avigsida
- ② Tygets rätsida
- ③ Tygets kant
- ④ Träckelsöm
- ⑤ 5 mm (3/16 tum)

4 Vik tillbaka tyget längs träcklingen.

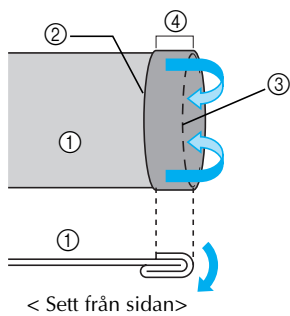

- ① Tygets avigsida
- ② Tygets kant
- ③ Träckeltråd
- ④ 5 mm (3/16 tum)

5 Vik tillbaka tygkanten och placera tyget med avigsidan uppåt.

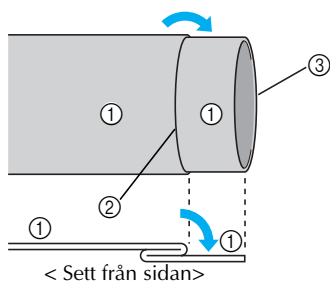

- ① Tygets avigsida
- ② Träckeltråd
- ③ Tygets kant

6 Sätt i pressarfoten för osynlig fällsöm "R".

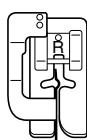

- För information om hur du byter pressarfot, se "Byta pressarfot" (sida 43).

7 Välj en söm.

- För information, se "Välja söm" (sida 51).

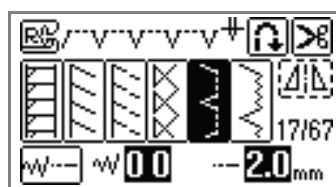

8 Ta bort flatbäddstillbehöret så att det går att sy med friarmen.

- För information om sömnad med friarm, se "Friarmssömnad" (sida 46).

9 För på det som du vill sy på armen och se till att tyget matas fram på rätt sätt, och börja sedan sy.

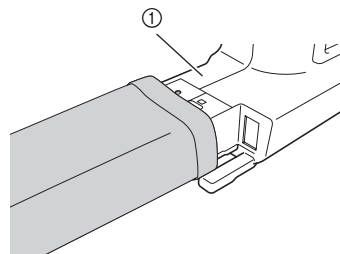

- ① Arm

10 Placera tyget med den vikta fällkanten mot styrningen på pressarfoten, och sänk sedan ned pressarfotsspaken.

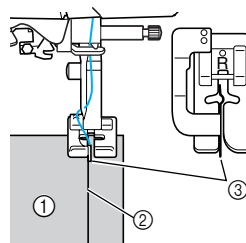

- ① Tygets avigsida
- ② Fällkant
- ③ Styrning

11 Ställ in stygnbredden så att nålen precis når fällkanten.

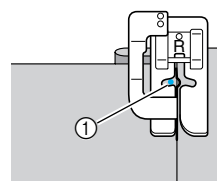

- ① Nålens islagspunkt

- Om du ska ändra nålens islagspunkt, höj upp nålen och ändra sedan stygnbredden.

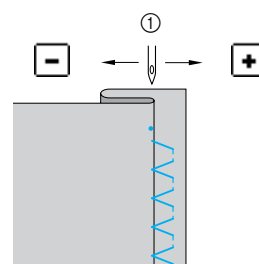

- ① Stygnbredd

■ **Om nålen går för långt in på fällkanten**

Nålen är för långt till vänster.

Tryck på **+** för att minska stygnbredden så att nålen precis nuddar fällens kant.

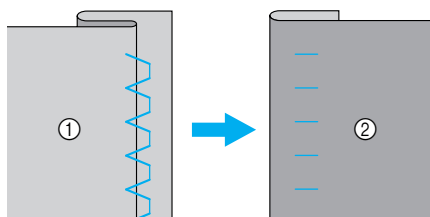

- ① Tygets avigsida
- ② Tygets rätsida

■ **Om nålen inte når fällkanten**

Nålen är för långt till höger.

Tryck på **-** för att öka stygnbredden så att nålen precis nuddar fällens kant.

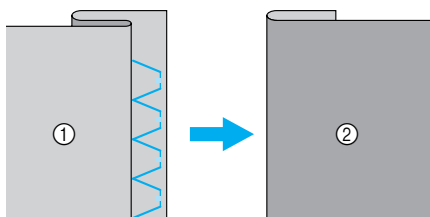

- ① Tygets avigsida
- ② Tygets rätsida



Anmärkning

- För information, se "Justera stygnbredden" (sida 61).

12 Sy med fällkanten mot pressarfotens styrning.



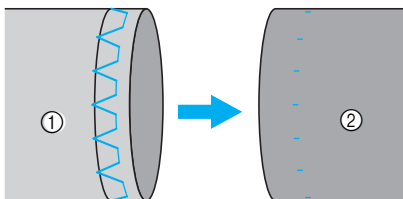







13 Ta bort träckelsömmen och vänd på tyget.



- ① Tygets avigsida
- ② Tygets rätsida

Sy knapphål/knappar

Man kan sy knapphål och knappar. Det finns 10 sömmar för att sy knapphål i ett steg, och en för att sy i knappen.

| Stygnnamn | Mönster | Användning | Stygnbredd [mm (tum)] | | Stygnlängd [mm (tum)] | | Pressarfot | |
|--|--|---|--------------------------|------------------------|--------------------------|------------------------|------------|---|
| | | | Auto | Manuell | Auto | Manuell | | |
| Knapphålssöm | 48  | Horisontella knapphål på tunt och medeltjockt tyg | 5,0 (3/16) | 3,0-5,0 (1/8-3/16) | 0,5 (1/32) | 0,2-1,0 (1/64-1/16) | A | |
| | 49  | Vågräta knapphål på ställen som utsätts för påfrestningar | | | | | | |
| | 50  | Vågräta knapphål på tjockt tyg | | | | | | |
| | 51  | Knapphål med förstärkning på båda sidor för förstärkta tygstycken | 6,0 (15/64) | 3,0-6,0 (1/8-15/64) | 1,0 (1/16) | 0,5-2,0 (1/32-1/16) | | |
| | 52  | Knapphål för stretchtyg eller trikåvaror | | | | | | |
| | 53  | Knapphål för stretchtyg | | | | | | |
| | 54  | Bundna knapphål | 5,0 (3/16) | 0,0-6,0 (0-15/64) | 2,0 (1/16) | 0,2-4,0 (1/64-3/16) | | A |
| | 55  | Nyckelhålsformade knapphål för tjockt tyg eller plyschmaterial | 7,0 (1/4) | 3,0-7,0 (1/8-1/4) | 0,5 (1/32) | 0,3-1,0 (1/64-1/16) | | |
| | 56  | Nyckelhålsformade knapphål för medeltjockt och tjockt tyg | | | | | | |
| 57  | Vågräta knapphål för tjockt tyg eller plyschmaterial | | | | | | | |
| Knappsömnadssöm | 61  | Knappsömnad | 3,5 (1/8) | 2,5-4,5 (3/32-3/16) | - | - | M | |

Sy knapphål

Den längsta knapphållängden är cirka 28 mm (1-1/8 tum) (knappens diameter + tjocklek).
Knapphål sys från pressarfotets framdel och bakåt, enligt nedan.

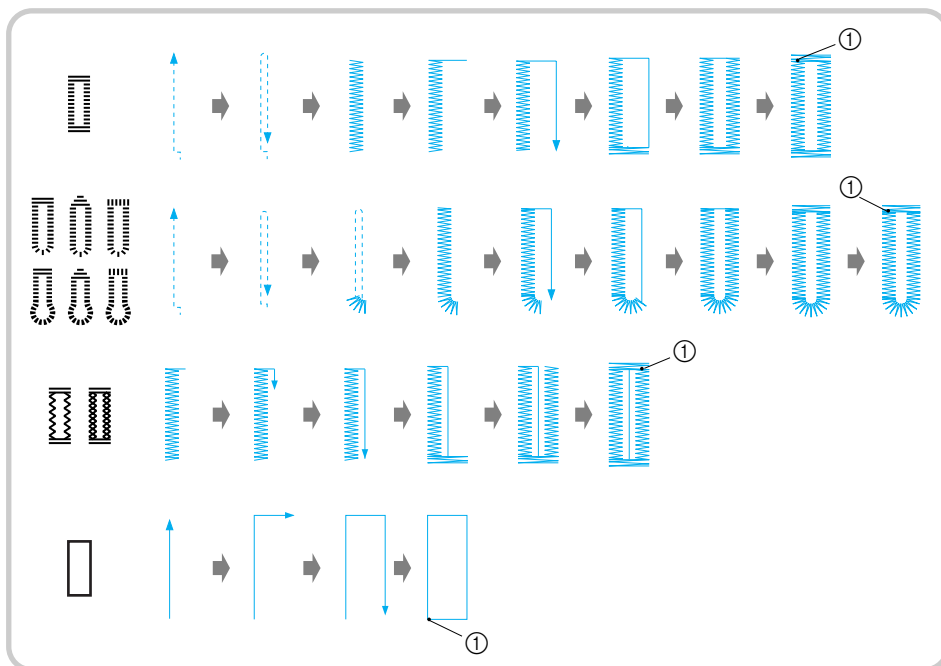

① Förstärkningsöm



VAR FÖRSIKTIG

- Kom ihåg att stänga av strömmen innan du byter pressarfot. Personskador kan uppstå om ① (Start/stopp-knappen) trycks in av misstag och maskinen börjar sy.

Namnen på delarna på knapphålsfot "A", som används när man syr knapphål, visas nedan.

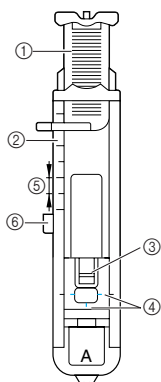

- ① Knappstyrning
- ② Pressarfotsskala
- ③ Stift
- ④ Märken på tyget
- ⑤ 5 mm (3/16 tum)
- ⑥ Fäste

1

Använd krita för att markera knapphålens placering och längd på tyget.

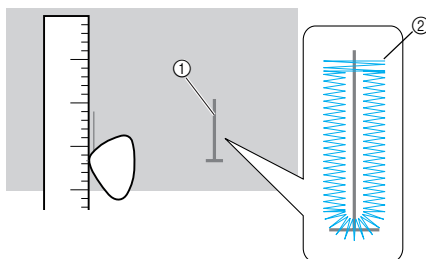

- ① Märken på tyget
- ② Sy knapphål

- 2** Dra ut knappstyrningen på knapphålsvot "A", och sätt sedan in den knapp som ska användas i knapphålet.

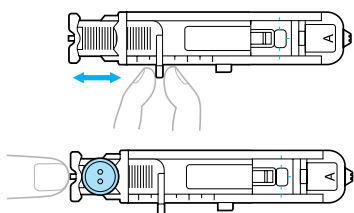

Om knappen inte passar i knappstyrningen

Lägg ihop knappens diameter och tjocklek, och ställ sedan in knappstyrningen på den beräknade längden. (Avståndet mellan märkena på pressarfotsskalan är 5 mm (3/16 tum).)

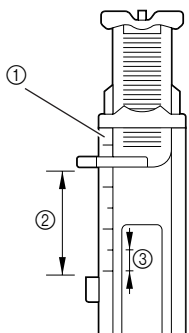

- ① Pressarfotsskala
- ② Längd på knapphålet (knappens diameter + tjocklek)
- ③ 5 mm (3/16 tum)

Exempel:

För en knapp med en diameter på 15 mm (9/16 tum) och en tjocklek på 10 mm (3/8 tum), ska knappstyrningen ställas in på 25 mm (1 tum) på skalan.

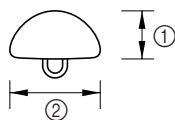

- ① 10 mm (3/8 tum)
- ② 15 mm (9/16 tum)

► Knapphålets storlek ställs in.

- 3** Sätt i knapphålsvot "A".

- För information om hur du byter pressarfot, se "Byta pressarfot" (sida 43).

- 4** Välj en söm.

- För information, se "Välja söm" (sida 51).

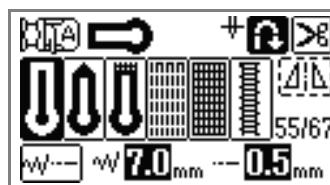
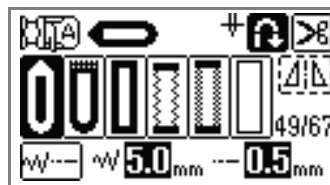
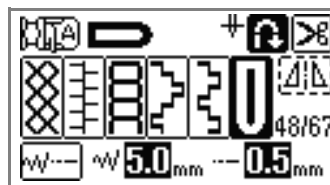

- 5** Placera tyget med knapphålsmärkets främre del i linje med de röda märkena på knapphålsvotens sidor, och sänk sedan ned pressarfotspaken.

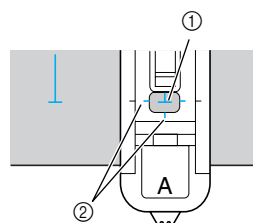

- ① Märke på tyget (främre del)
- ② Röda märken på knapphålsvotens sidor

- För ned övertråden genom hålet i pressarfoten.

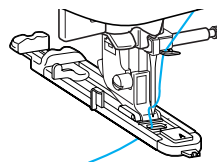



Obs!

- Sänk inte ned nålen i tyget medan märkena passas ihop. Önskat resultat kanske inte kan uppnås.
- Tryck inte in pressarfotens framkant när du sänker ner den.

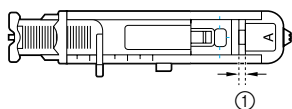
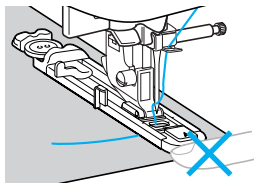

① Minska inte avståndet.

6 Dra ned knapphålsspaken så långt det går.

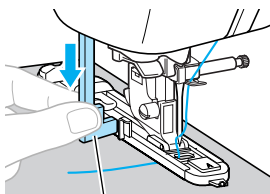

① Knapphålsspak

Knapphålsspaken sitter bakom fästet på knappålsfoten.

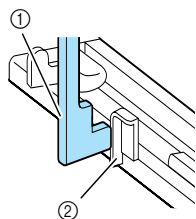

① Knapphålsspak
② Fäste

7 Håll försiktigt övertrådens ände i vänstra handen, och börja sedan sy.

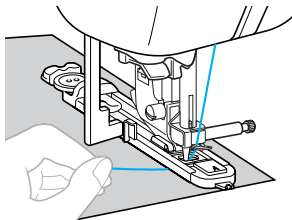

► När du slutat sy, syr maskinen automatiskt förstärkningsstyg och stannar sedan.

8 Hög pressarfotsspaken, ta bort tyget och skär av trådarna.

9 Hög knapphålsspaken till ursprungsläget.

10 Sätt i en knappnål längs förstärkningens insida i änden av knappålssömmen för att förhindra att sömmen skärs av.

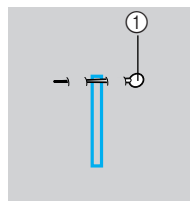

① Stift

11 Använd sprättarkniven för att skära mot knappnålen och öppna knappålet.

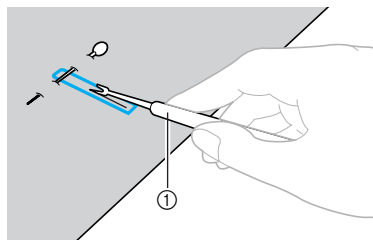

① Sprättarkniv

För nyckelhålsformade knapphål, använd hålstansen för att göra hål i knapphålens rundade ände, och använd sedan sprättarkniven för att skära upp knappålet.

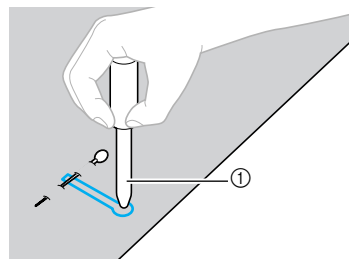

① Hålstans



Obs!

- När du använder hålstansen, placera tjockt papper eller något annat skyddsark under tyget innan du stansar hål i tyget.



VAR FÖRSIKTIG

- Håll inte händerna i skärriktningen när du öppnar knapphållet med sprättarkniven, eftersom du kan skada dig om sprättarkniven slinter.
- Använd inte sprättarkniven på något annat sätt än vad den är avsedd för.

■ Ändra sömmens täthet

Justera stygnlängden.

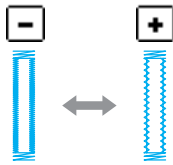

Anmärkning

- För information, se "Justera stygnlängden" (sida 62).
- Minska sömmens täthet om tyget inte matas fram (om det till exempel är för tjockt).

■ Ändra stygnbredden

Justera stygnbredden.

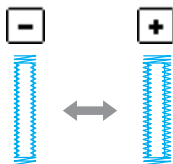

Anmärkning

- För information, se "Justera stygnbredden" (sida 61).
- Innan du syr knapphål, kontrollera stygnlängden och -bredden genom att sy ett provknapphål på en tygbit.

■ Sy knapphål på stretchtyg

När du syr knapphål på stretchtyger eller tunna tyger ska du använda en iläggstråd.

- 1 Haka i iläggstråden på den del av knappålsfot "A" som visas i bilden.

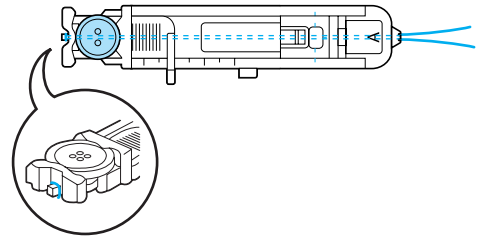

- 2 Den passar i spåren, och knyt den sedan löst.

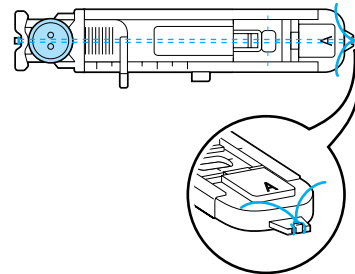

- 3 Sätt i knappålsfot "A".

- För information om hur du byter pressarfot, se "Byta pressarfot" (sida 43).

- 4 Välj söm ⁵² eller ⁵³.

- 5 Ställ in stygnbredden till iläggstrådens tjocklek.

- 6 Sänk ned pressarfotsspaken och knappålsfotsspaken och börja sy.

- 7 När du slutat sy, dra försiktigt i iläggstråden för att vid behov sträcka den.

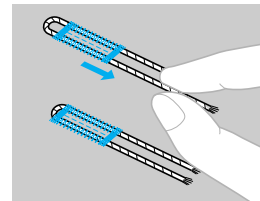

- 8 Använd en synål för att dra iläggstråden till tygets avigsida, och knyt den sedan.

Knappsömnad

Du kan sy fast knappar med symaskinen. Du kan sy knappar med två eller fyra hål.

- 1** Mät avståndet mellan hålen på knappen som ska sys fast.

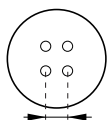

- 2** Höj pressarfotsspaken, och för sedan lägesknappen för matartänderna, som sitter nere på maskinens baksida, till **▲▲** (åt vänster sett från maskinens baksida).

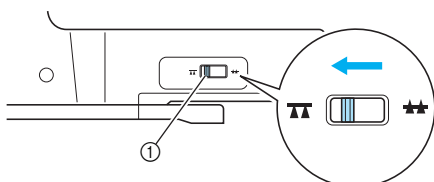

- ① Lägesknappen för matartänderna (sett från maskinens baksida)

▶ Matartänderna sänks ned.

- 3** Sätt i knapphålsfot "M".



- För information om hur du byter pressarfot, se "Byta pressarfot" (sida 43).

- 4** Välj en söm⁶¹

- För information, se "Välja söm" (sida 51).

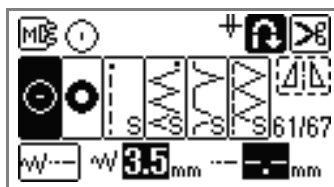

Obs!

- Eftersom trådänden knyts senare ska du inte ställa in maskinen på programmerad tråдавskärning.

- 5** Justera stygnbredden så att den är densamma som avståndet mellan hålen i knappen.

- 6** Sätt knappen där den ska sys fast, och sänk ned pressarfotsspaken.

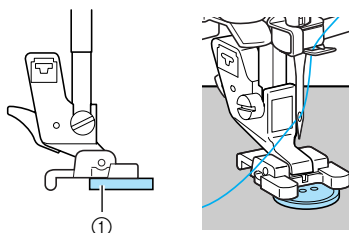

- ① Knapp

▶ Knappen hålls fast.



Anmärkning

- När du syr i knappar med fyra hål, sy först de båda hålen närmast dig. Flytta sedan knappen så att nålen går i de båda hålen bakom, och sy dem sedan på samma sätt.

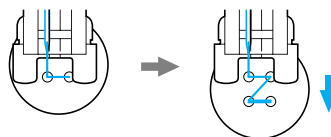

- 7** Vrid handhjulet mot dig (moturs) för att kontrollera att nålen går i knappens båda hål på rätt sätt.

Ställ in stygnbredden till avståndet mellan knapphålen.

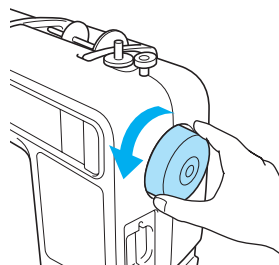

VAR FÖRSIKTIG

- När du syr, kontrollera att nålen inte rör vid knappen, eftersom nålen då kan böjas eller brytas.

- 8 Börja sy.**
Ställ in syhastighetsreglaget åt vänster (låg syhastighet).

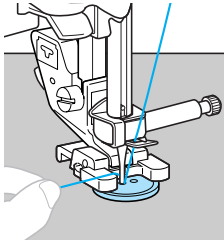

- Symaskinen stannar automatiskt när den har sytt förstärkningssömmar.



Obs!

- Tryck inte på ☒ (Nålavskärningsknappen).

- 9 Dra övertråden till tygets avigsida när du slutat sy, och knyt ihop den med undertråden.**
Använd en sax för att skära av över- och undertråden i början av sömmen.

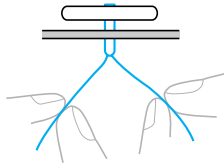

- 10 När du har satt i knappen för du lägesknappen för matartänderna till ▲▲ (åt höger sett från maskinens baksida) och vrider matarhjulet för att höja matartänderna.**



Anmärkning

- Lägesknappen för matartänderna är vanligtvis inställd till höger.

Sy i blyxtlås

Du kan sy i blyxtlås.

| Styggnamn | Mönster | Användning | Stygnbredd [mm (tum)] | | Stygnlängd [mm (tum)] | | Pressarfot |
|----------------------------|---|--|-----------------------|--------------------|-----------------------|------------------------|------------|
| | | | Auto | Manuell | Auto | Manuell | |
| Raksöm (nålen i mittläget) |  | Sy i blyxtlås Sy osynliga sömmar och veck | 3,5 (1/8) | 0,0-7,0 (0-1/4) | 2,5 (3/32) | 0,2-5,0 (1/64-3/16) | I |

! VAR FÖRSIKTIG

- Kom ihåg att stänga av strömmen innan du byter pressarfot. Personskador kan uppstå om (Start/stopp-knappen) trycks in av misstag och maskinen börjar sy.

Det finns flera metoder att sätta i blyxtlås. Nedan finns anvisningar för hur du sätter i dolda blyxtlås och vanliga blyxtlås.

Sätt i ett centrerat blyxtlås

Sy båda tygstyckena, hopfogade mot varandra.

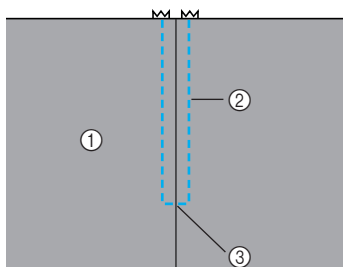

- ① Tygets rätsida
- ② Söm
- ③ Änden av blyxtlåsöppningen

1 Sätt i sicksackspressarfot "J".

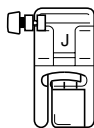

- För information om hur du byter pressarfot, se "Byta pressarfot" (sida 43).

2 Sy raksöm fram till blyxtlåsöppningen.

Med tygstyckenas rätsidor mot varandra, sy backstygnet när du har nått blyxtlåsöppningen.

- För information, se "Grundsöm" (sida 82).

3 Fortsätt sy till kanten på tyget med en tråckelsöm.

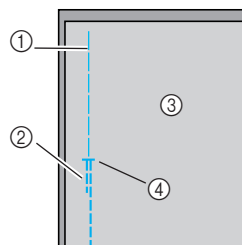

- ① Tråckelsöm
- ② Backstygnet
- ③ Tygets avigsida
- ④ Änden av blyxtlåsöppningen

4 Pressa isär sömsmånen från tygets avigsida.

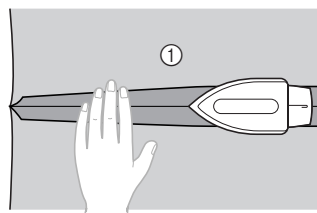

- ① Tygets avigsida

- 5** Placera sömmen i linje med blyxtlåsets mitt, och träckla sedan fast blyxtlåset.

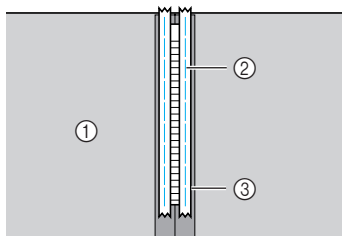

- ① Tygets avigsida
② Träckelsöm
③ Blyxtlås

- 6** Ta bort ca 5 cm (2 tum) av slutet på träckelsömmen från utsidan.

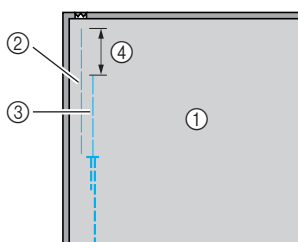

- ① Tygets avigsida
② Blyxtlåsträckling
③ Träckling på utsidan
④ 5 cm (2 tum)

- 7** Sätt i pressarfotshållaren på det högra stiftet på blyxtlåsfot "1".

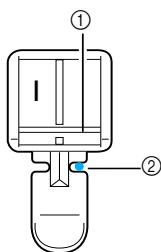

- ① Stift på högra sidan
② Nåleislagspunkt

- För information om hur du byter pressarfot, se "Byta pressarfot" (sida 43).

- 8** Välj en söm ³ .

- För information, se "Välja söm" (sida 51).

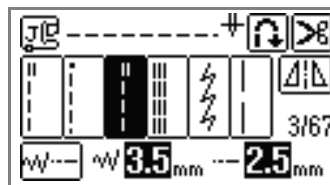

! VAR FÖRSIKTIG

- När du använder blyxtlåsfot "1", kontrollera att du valt raksöm (nålen i mitten), och vrid långsamt handhjulet mot dig (moturs) för att kontrollera att nålen inte rör vid pressarfoten. Om du valt en annan söm eller om nålen slår i pressarfoten, kan nålen böjas eller brytas.

- 9** Sy en stickning runt blyxtlåset.

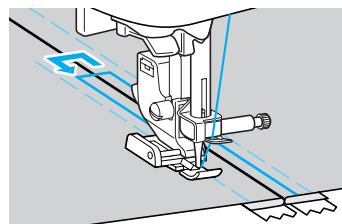
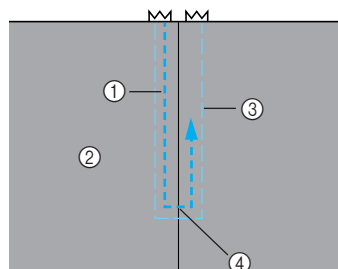

- ① Söm
② Tygets rätsida
③ Träckelsöm
④ Änden av blyxtlåsöppningen

! VAR FÖRSIKTIG

- När du syr, kontrollera att nålen inte rör vid blyxtlåset, eftersom den då kan böjas eller brytas.

- 10** Ta bort träckelsömmen.

Sätta i ett sidoblixtlås

Sömmen syns endast på ett tygstycke. Använd denna typ av blixtlås för sidoöppningar och ryggöppningar.

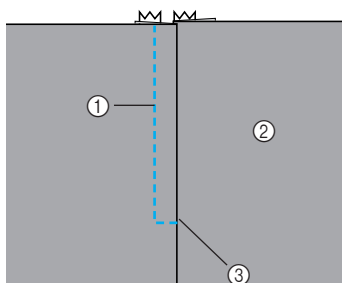

- ① Söm
- ② Tygets rätsida
- ③ Änden av blixtläsöppningen

Följande anvisningar beskriver hur du syr på den vänstra sidan, enligt bilden.

1 Sätt i sicksackspressarfot "J".

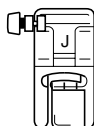

- För information om hur du byter pressarfot, se "Byta pressarfot" (sida 43).

2 Sy raksöm fram till blixtläsöppningen.

Med tygstyckenas rätsidor mot varandra, sy backstygn när du har nått blixtläsöppningen.

- För information, se "Grundsöm" (sida 82).

3 Fortsätt sy till kanten på tyget med en tråckelsöm.

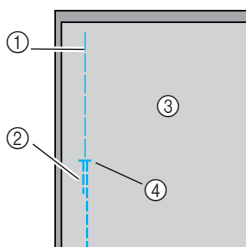

- ① Tråckelsöm
- ② Backstygn
- ③ Tygets avigsida
- ④ Änden av blixtläsöppningen

4 Pressa isär sömsmänen från tygets avigsida.

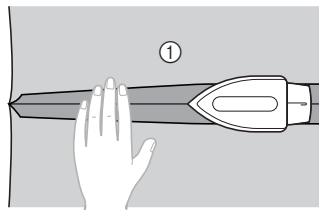

- ① Tygets avigsida

5 Pressa isär sömsmänen så att den högra sidan (den sida som inte kommer att sys) har extra 3 mm (1/8 tum).

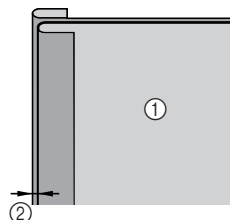

- ① Tygets avigsida
- ② 3 mm (1/8 tum)

6 Placera blixtläsets tänder i linje med tygets pressade kant med de extra 3 mm (1/8 tum), och tråckla eller nåla sedan blixtläset på plats.

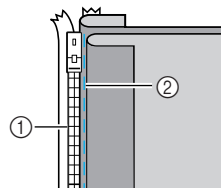

- ① Blixtläsets tänder
- ② Tråckelsöm

7 Sätt i pressarfotshållaren på det högra stiftet på blixtläsfot "I".

Om sömmen ska sys på högra sidan, fäst pressarfotshållaren på blixtläsfotens vänstra stift.

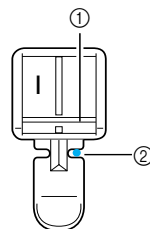

- ① Stift på högra sidan
- ② Nålens islagspunkt

- För information om hur du byter pressarfot, se "Byta pressarfot" (sida 43).

8 Välj en söm ³ .

- För information, se "Välja söm" (sida 51).

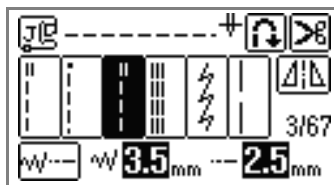

VAR FÖRSIKTIG

- När du använder blyxtlåsfot "I", kontrollera att du valt raksöm (nålen i mitten), och vrid långsamt handjulet mot dig (moturs) för att kontrollera att nålen inte rör vid pressarfoten. Om du valt en annan söm eller om nålen slår i pressarfoten, kan nålen böjas eller brytas.

9 Sy på blyxtlåset på tygstycket med de extra 3 mm (1/8 tum), och börja från blyxtlåsets bas.

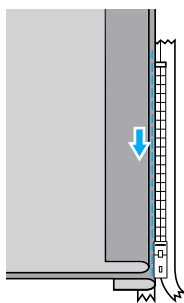

VAR FÖRSIKTIG

- När du syr, kontrollera att nålen inte rör vid blyxtlåset, eftersom den då kan böjas eller brytas.

10 När du är cirka 5 cm (2 tum) från blyxtlåsets ände, stanna symaskinen med nålen nere (i tyget), och höj sedan pressarfotspaken.

11 Öppna blyxtlåset och fortsätt sy.

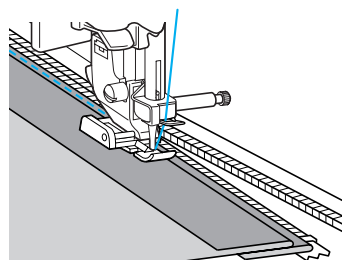

12 Stäng blyxtlåset, vänd på tyget, och träckla sedan fast blyxtlåsets andra sida på tyget.

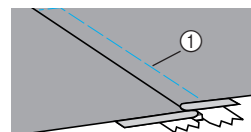
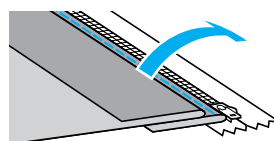

① Träckelsöm

13 Sätt i pressarfotshållaren på det vänstra stiftet på blyxtlåsfot "I".

Om pressarfotshållaren sattes fast på stiftets vänstra sida i steg 7, flyttar du den till stiftets högra sida.

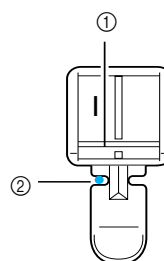

① Stift på vänstra sidan
② Nålens islagspunkt

- 14 Sy en stickning runt blyxlåset.**
 Sy backstygnet i änden av blyxlåsöppningen och placera blyxlåständerna i linje med pressarfotens sida.

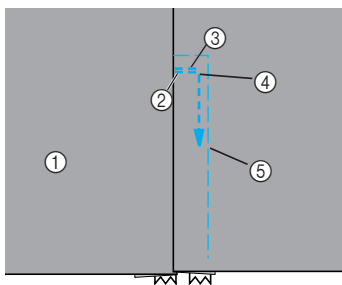

- ① Tygets rätsida
- ② Änden av blyxlåsöppningen
- ③ Backstygnet
- ④ Sömmens början
- ⑤ Träckelsöm

! VAR FÖRSIKTIG

- När du syr, kontrollera att nålen inte rör vid blyxlåset, eftersom den då kan böjas eller brytas.



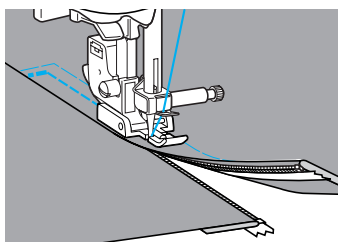

- 15** När du är cirka 5 cm (2 tum) från blyxlåsets ände, stanna symaskinen med nålen nere (i tyget), och höj sedan pressarfotsspaken.

- 16** Ta bort träckelsömmen, öppna blyxlåset och fortsätt sy.



Sy stretchtyg och resårband

Du kan sy i stretchtyg och sätta i resårband.

| Stygnnamn | Mönster | Användning | Stygnbredd [mm (tum)] | | Stygnlängd [mm (tum)] | | Pressarfot |
|----------------------|--|---------------------------|-----------------------|-----------------------|-----------------------|------------------------|------------|
| | | | Auto | Manuell | Auto | Manuell | |
| Trestegs stretchsöm | 4  | Stretchtyger | 0,0 (0) | 0,0-7,0 (0-1/4) | 2,5 (3/32) | 1,5-4,0 (1/16-3/16) | J |
| Stretchsöm | 5  | Stretchtyger | 1,0 (1/16) | 1,0-3,0 (1/16-1/8) | 2,5 (3/32) | 1,0-4,0 (1/16-3/16) | |
| Tvåstegs sicksacksöm | 9  | Sy resårband | 5,0 (3/16) | 1,5-7,0 (1/16-1/4) | 1,0 (1/16) | 0,2-4,0 (1/64-3/16) | |
| Trestegs sicksacksöm | 10  | | | | | | |
| Sy resårband | 34  | Sy resårband i stretchtyg | 4,0 (3/16) | 0,0-7,0 (0-1/4) | | | |

Observera respektive säkerhetsåtgärder när du utför följande anvisningar.

! VAR FÖRSIKTIG

- Kom ihåg att stänga av strömmen innan du byter pressarfot. Personskador kan uppstå om ⚠ (Start/stopp-knappen) trycks in av misstag och maskinen börjar sy.

Sy stretchtyg

- 1 Sätt i sicksackspressarfot "J".

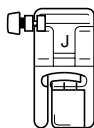

- För information om hur du byter pressarfot, se "Byta pressarfot" (sida 43).

- 2 Välj söm 4  eller 5 .

- För information, se "Välja söm" (sida 51).

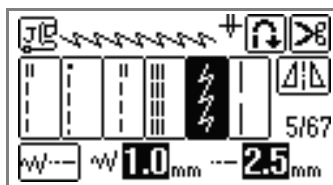

- 3 Sy tyget utan att sträcka det.

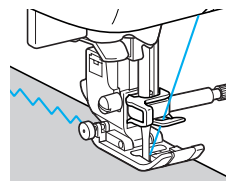

Sy resårband

När resårband används i manschetter eller linningar kommer det färdiga måttet att vara detsamma som det sträckta resårbandet. Därför ska du se till att resårbandet har lämplig längd.

- Nåla fast resårbandet på tygets avigsida.**
Nåla fast resårbandet på tyget på några ställen så att bandet är jämnt utplacerat på tyget.

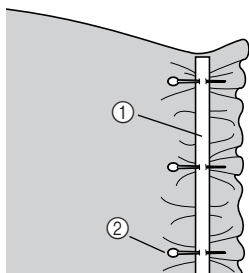

- ① Resårband
- ② Stift

- Sätt i sicksackspressarfot "J".**

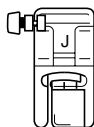

- För information om hur du byter pressarfot, se "Byta pressarfot" (sida 43).

- Välj en söm.**

- För information, se "Välja söm" (sida 51).

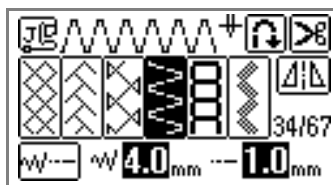
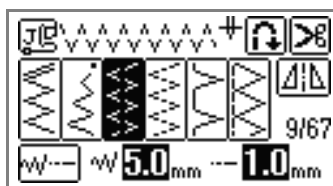

- Sy på resårbandet på tyget samtidigt som du sträcker det så att det blir lika långt som tyget.**
Dra i tyget vid nålen närmast framför pressarfoten med högra handen, samtidigt som du drar i tyget bakom pressarfoten med vänstra handen.

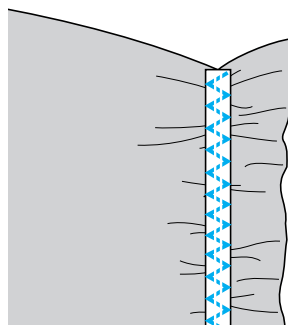
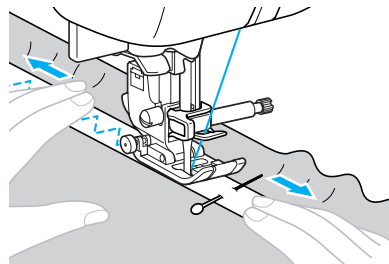











! VAR FÖRSIKTIG

- När du syr, kontrollera att nålen inte rör vid några knappnålar, eftersom den då kan böjas eller brytas.

Applikationer, lapptäcksarbeten och kviltning

De sömmar som kan användas för applikationer, lapptäcksarbete och kviltning beskrivs nedan.

| Styggnamn | Mönster | Användning | Stygnbredd [mm (tum)] | | Stygnlängd [mm (tum)] | | Pressarfot |
|-----------------------------|--|--|-----------------------|-----------------------|-----------------------|------------------------|------------|
| | | | Auto | Manuell | Auto | Manuell | |
| Sicksacksöm |  7 | Sy applikationer (mittbaslinje/ backstygn) | 3,5 (1/8) | 0,0-7,0 (0-1/4) | 1,4 (1/16) | 0,0-4,0 (0-3/16) | J |
| |  24 | Applikationskviltning, kviltning på fri hand, plattsöm | | | | | |
| Applikationssömad |  19 | Sy applikationer | 1,5 (1/16) | 2,5-7,0 (3/32-1/4) | 2,5 (3/32) | 1,6-4,0 (1/16-3/16) | |
| |  25 | Sy applikationer och bindningar | 1,5 (1/16) | 0,5-3,5 (1/32-1/8) | 1,8 (1/16) | 1,0-4,0 (1/16-3/16) | |
| Skarva raksöm |  21 | Skarva raksöm (med en sömsmån på 6,5 mm (1/4 tum) från pressarfotens högra kant) | 5,5 (3/16) | 0,0-7,0 (0-1/4) | 2,0 (1/16) | 0,2-5,0 (1/64-3/16) | |
| |  22 | Skarva raksöm (med en sömsmån på 6,5 mm (1/4 tum) från pressarfotens vänstra kant) | 1,5 (1/16) | | | | |
| Sammanfogad söm |  28 | Lapptäcksarbete | 4,0 (3/16) | 2,5-7,0 (3/32-1/4) | 2,5 (3/32) | 1,0-4,0 (1/16-3/16) | |
| |  29 | | 5,0 (3/16) | | | | |
| |  30 | | 0,0-7,0 (0-1/4) | | | | |
| Imiterad kviltning |  23 | Raksömskviltning som ser handkviltad ut | 0,0 (0) | 0,0-7,0 (0-1/4) | 2,5 (3/32) | 1,0-4,0 (1/16-3/16) | |
| Kviltningssöm /stöppling |  26 | Stöppling | 7,0 (1/4) | | 1,6 (1/16) | | |



Anmärkning

- Mönster där "Q" visas i teckenfönstret är för kviltning och de där "P" visas är för skarvning.



VAR FÖRSIKTIG

- Kom ihåg att stänga av strömmen innan du byter pressarfot. Personskador kan uppstå om  (Start/stopp-knappen) trycks in av misstag och maskinen börjar sy.

Applikationssömnad

- 1** Skär ut applikationer, med en sömsmån på mellan 3 och 5 mm (1/8 och 3/16 tum).

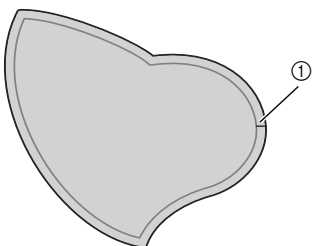

① Sömsmån

- 2** Placera ett mönster av tjockt papper eller förstärkningsmaterial på applikationens baksida, och vik sedan över sömsmån med ett strykjärn.

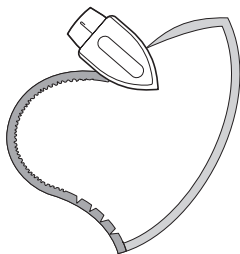

- 3** Vänd på tyget, och träckla eller nåla sedan på den på det tyg den ska fästas på.

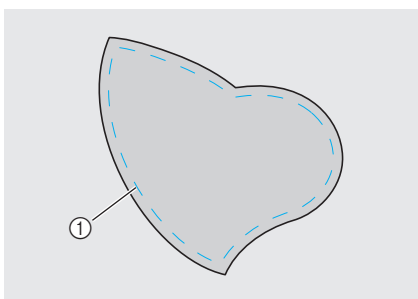

① Träckelsöm

- 4** Sätt i sicksackspressarfot "J".

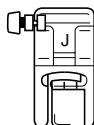

- För information om hur du byter pressarfot, se "Byta pressarfot" (sida 43).

- 5** Välj en söm.

- För information, se "Välja söm" (sida 51).

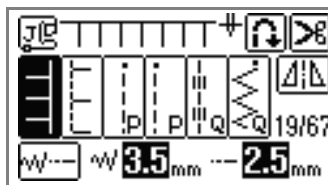
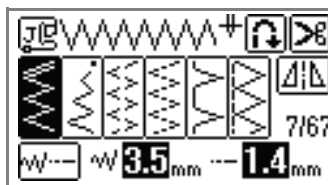

- 6** Vrid handhjulet mot dig (moturs) och börja sedan sy runt applikationens kant. Kontrollera att nålen går precis utanför applikationen.

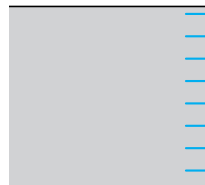
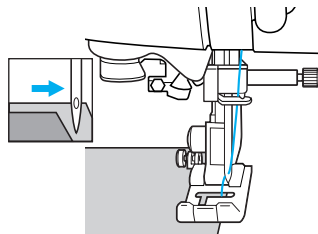

När du syr runt hörn, stanna maskinen med nålen i tyget precis utanför applikationen, höj pressarfotsspaken, och vrid sedan tyget efter behov för att ändra syriktning.

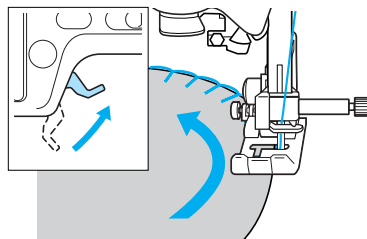

Lapptäcksarbeten (toktäcken)

1 Vik kanten på det översta tygstycket och placera det ovanpå det undre tygstycket.

2 Sy ihop de båda tygstyckena så att mönstret sträcker sig över båda styckena.

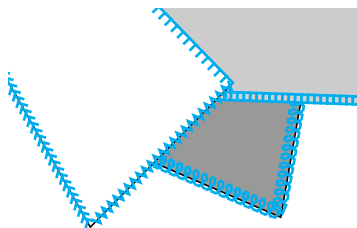
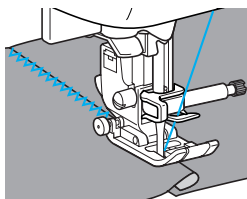

Skarva

Att sy ihop två tygstycken kallas att "skarva". Tygstyckena ska klippas ut med en sömsmån på 6,5 mm (1/4 tum).



Sy en skarvande raksöm 6,5 mm (1/4 tum) antingen från pressarfotets högra eller vänstra sida.

1 Tråckla eller nåla längs sömsmånen på det tyg du vill skarva ihop.

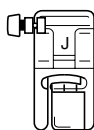
2 Sätt i sicksackspressarfot "J".



- För information om hur du byter pressarfot, se "Byta pressarfot" (sida 43).

3 Välj söm ²¹  eller ²² .

- För information, se "Välja söm" (sida 51).

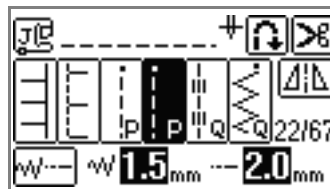

Anmärkning

- När du använder raksömmen för skarvning visas ett "P" i teckenfönstret.

4 Sy med pressarfotets sida i linje med kanten på tyget.

■ För sömsmån på höger sida

Passa ihop pressarfotets högra sida med tygkanten och sy med söm ²¹ .

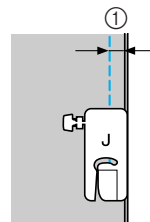

① 6,5 mm (1/4 tum)

■ För sömsmån på vänster sida

Passa ihop pressarfotets vänstra sida med tygkanten och sy med söm ²² .

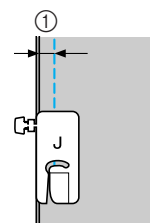

① 6,5 mm (1/4 tum)



Anmärkning

- För att ändra sömsmånenens bredd (nålläge), gå till "Ändra nålläge" (sida 83).

Kviltning

När du lägger vadd mellan det översta och nedersta tyglagret kallas det "kviltning". Du kan enkelt kvilta med gångfoten (tillval) och kviltningstyrningen.

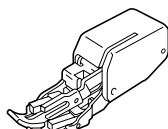

Gångfot

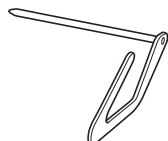

Kviltningstyrning



Obs!

- När du syr med gångfoten, sy i en hastighet mellan långsamt och medium.
- Använd en 90/14 symaskinsnål för hemmabruk när du kviltar.
- Gångfoten kan endast användas med raksöm och sicksacksöm. Backsöm kan inte sys med gångfoten. Välj endast raksöm och sicksacksöm med förstärkningssöm. För information, se "Tabell över stygninställningar" (sida 72).

1 Träckla det tyg som ska sys.

2 Ta bort pressarfoten och pressarfotshållaren.

- För information, se "Ta bort och montera pressarfotshållaren" (sida 45).

3 Haka i gångfotens gaffel på klämskraven.

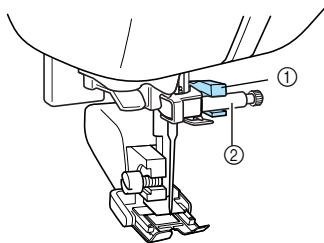

- ① Gaffel
- ② Klämskrav

4 Sänk ned pressarfotsspaken, sätt i skruven som håller pressarfotshållaren, och dra åt skruven med skruvmejseln.

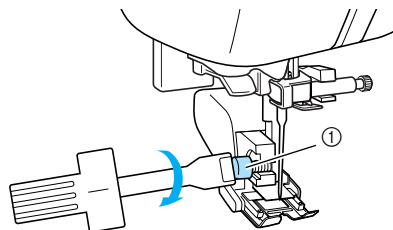

- ① Pressarfotshållarens skruv
- ▶ Gångfoten är monterad.

! VAR FÖRSIKTIG

- Se till att dra åt skruven ordentligt med skruvmejseln, annars kan nålen röra vid pressarfoten, vilket gör att den böjs eller bryts.
- Innan du börjar sy, vrid långsamt handhjulet mot dig (moturs) och kontrollera att nålen inte rör vid pressarfoten. Om nålen slår i pressarfoten, kan nålen böjas eller brytas.

5 Välj en söm.

- För information, se "Välja söm" (sida 51).

6 Placera en hand på vardera sidan om pressarfoten, och sträck tyget jämnt medan du syr.

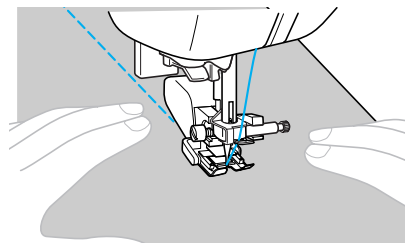

■ Använd kviltningsstyrningen (tillval)

Använd kviltningsstyrningen för att sy parallella sömmar med jämna avstånd.

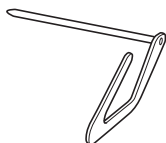

1 Sätt i kviltningsstyrningens skaft i hålet på gångfotens eller pressarfotshållarens baksida.

- Gångfot

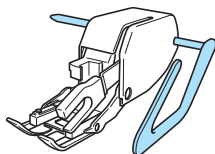

- Pressarfotshållare

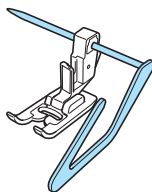

2 Ställ in kviltningsstyrningens skaft så att styrningen hamnar i linje med den tidigare sydda sömmen.

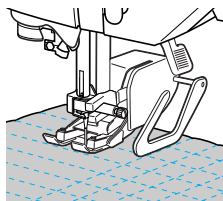

kviltning på fri hand

Vid kviltning på fri hand, kan du sänka ned matartänderna (med lägesknappen för matartänderna) så att du kan flytta tyget fritt i alla riktningar. Vid kviltning på fri hand, ska du använda följande anvisningar med kviltningsfoten med öppen tå (tillval) "O" (F061 (XE1097-001)).

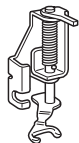

! VAR FÖRSIKTIG

- Se till använda kviltningsfoten med öppen tå (tillval) "O" när du kviltar med på hand. Om kviltningsfot (F005N (XC1948-002)) används, kan nålträdaren skadas.

- 1 Ta bort pressarfoten och pressarfotshållaren.
 - Se "Ta bort och montera pressarfotshållaren" (sida 45).

- 2 Placera kviltningsfoten "O" i linje med pressarstängens nedre vänstra sida. Stiftet på kviltningsfoten ska placeras ovanför klämskruven.

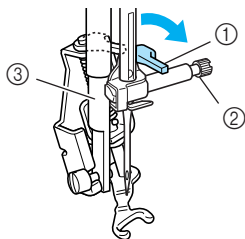

- ① Stift
- ② Klämskruv
- ③ Pressarstäng



Obs!

- Se till att kviltningsfoten inte lutar.

- 3 Håll kviltningsfoten "O" på plats med högra handen, och dra åt skruven som håller pressarfotshållaren med skruvmejseln i vänstra handen.

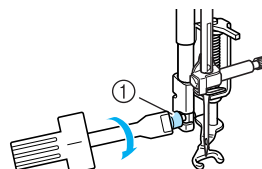

- ① Pressarfotshållarens skruv

! VAR FÖRSIKTIG

- Se till att dra åt skruven ordentligt med skruvmejseln. Annars kan nålen röra vid pressarfoten, vilket gör att den böjs eller bryts.

- 4 För lägesknappen för matartänderna, som sitter nere på maskinens baksida, till (åt vänster sett från maskinens baksida).

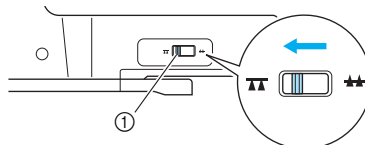

- ① Lägesknappen för matartänderna (sett från maskinens baksida)

► Matartänderna sänks ned.

- 5 Slå på symaskinen, och välj sedan en söm ³ or ²⁴ .

- För information, se "Välja söm" (sida 51).

- 6 Använd båda händerna för att hålla tyget sträckt, och flytta sedan tyget i en jämn takt så att du syr jämna sömmar med en längd på cirka 2,0-2,5 mm (cirka 1/16 - 3/32 tum). Sy förstärkningsöm i början och slutet av sömmen.

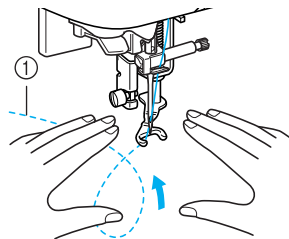

- ① Söm

- 7 När du slutat sy för du lägesknappen för matartänderna till (åt höger sett från maskinens baksida) och vrid handhjulet för att höja matartänderna.



Anmärkning

- Lägesknappen för matartänderna är vanligtvis inställd till höger.

Plattsöm med hjälp av syhastighetsreglaget

En dekorativ söm kan sys genom att ändra stygnbredden på en plattsöm. Om symaskinen är inställd så att man kan ställa in stygnbredden med syhastighetsreglaget, kan man snabbt och enkelt ställa in stygnbredden. Då justeras syhastigheten med fotpedalen.

1 Anslut fotpedalen.

- För information, se "Använda fotpedalen" (sida 56).

2 Sätt i sicksackspressarfot "J".

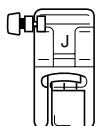

- För information om hur du byter pressarfot, se "Byta pressarfot" (sida 43).

3 Sätt på symaskinen och tryck sedan på (Inställningsknapp) på manöverpanelen.



- ▶ Inställningsfönstret visas.

4 Tryck på ON för inställning av stygnbreddsstyrningen.

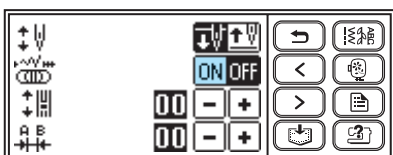

- ▶ Maskinen är nu inställd så att stygnbredden kan styras med syhastighetsreglaget.



Anmärkning

- Om inställningen av stygnbreddsstyrningen är inställd på "PÅ", kommer för stygnbredden att ändras till ikonen för syhastighetsreglaget .

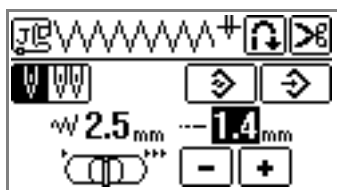

5 Tryck på (Bakåtknapp).

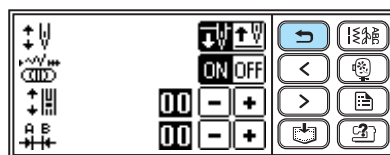

- ▶ Det första fönstret visas igen.

6 Välj en söm.

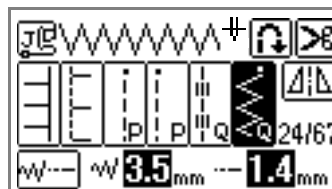

- För information, se "Välja söm" (sida 51).

7 Ändra stygnbredden med syhastighetsreglaget under tiden du syr.

Skjut reglaget till vänster för att göra bredden smalare. Skjut reglaget till höger för att göra bredden bredare.

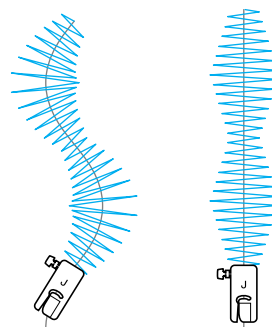
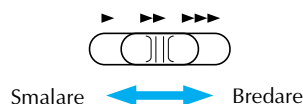

- Justera syhastigheten med fotpedalen.

8 När du har sytt klart ställer du tillbaka inställningen för stygnbredd till "OFF".







Anmärkning

- Även om resultatet varierar beroende på typen av tyg och tjockleken på tråden som används ska du för bästa resultat ändra stygnlängden mellan 0,3 och 0,5 mm (1/64 och 1/32 tum).

Förstärkningsöm

Förstärk ställen som utsätts för påfrestningar, som ärmhål, innersömmar och hörn på fickor.

| Stygnnamn | Mönster | Användning | Stygnbredd [mm (tum)] | | Stygnlängd [mm (tum)] | | Pressarfot |
|---------------------|--|--|-----------------------|-----------------------|-----------------------|------------------------|------------|
| | | | Auto | Manuell | Auto | Manuell | |
| Trestegs stretchsöm | 4  | Förstärka sömmar på ärmar och innersömmar | 0,0 (0) | 0,0-7,0 (0-1/4) | 2,5 (3/32) | 1,5-4,0 (1/16-3/16) | J |
| Förstärkningsöm | 60  | Förstärka öppningslut, till exempel hörn på fickor | 2,0 (1/16) | 1,0-3,0 (1/16-1/8) | 0,4 (1/64) | 0,3-1,0 (1/64-1/16) | A |
| Stoppningsstygn | 58  | Stoppa medeltjockt tyg | 7,0 (1/4) | 2,5-7,0 (3/32-1/4) | 2,0 (1/16) | 0,4-2,5 (1/64-3/32) | |
| | 59  | Stoppning av tjockt tyg | | | | | |

! VAR FÖRSIKTIG

- Kom ihåg att stänga av strömmen innan du byter pressarfot. Personskador kan uppstå om ⚠ (Start/stopp-knappen) trycks in av misstag och maskinen börjar sy.

Trestegs stretchsöm

Använd trestegs stretchsöm för att förstärka ärmhål och innersömmar.

- 1 Sätt i sicksackspressarfot "J".

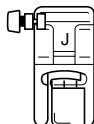

- För information om hur du byter pressarfot, se "Byta pressarfot" (sida 43).

- 2 Välj en söm .

- För information, se "Välja söm" (sida 51).

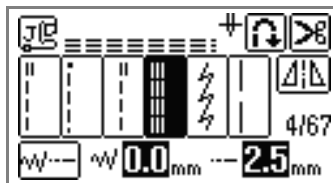

- 3 Börja sy.

- För information, se "Börja sy" (sida 55)

Förstärkningsöm

Man använder förstärkningar för att förstärka ställen som utsätts för påfrestningar, som hörn på fickor och öppningar.

Som exempel finns anvisningar för hur du syr förstärkningar vid hörn på fickor nedan.

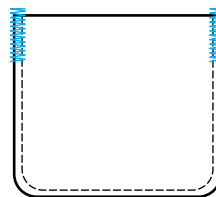

- 1 Bestäm önskad längd på förstärkningen.**
Ställ in knappstyrningen på knapphålsfot "A" i önskad längd. (Avståndet mellan märkena på pressarfotsskalan är 5 mm (3/16 tum).)

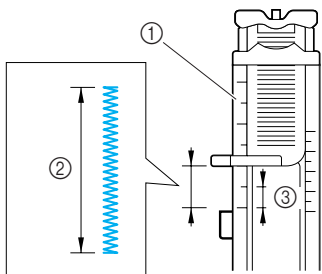

- ① Pressarfotsskala
- ② Förstärkningens längd
- ③ 5 mm (3/16 tum)



Anmärkning

- Du kan sy förstärkningar som är upp till cirka 28 mm (1-1/8 tum) långa.

- 2 Sätt i knapphålsfot "A".**

- För information om hur du byter pressarfot, se "Byta pressarfot" (sida 43).

- 3 Välj en söm 60.**

- För information, se "Välja söm" (sida 51).

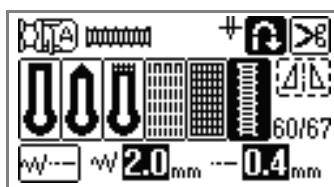

- 4 Placera tyget med fickans öppning mot dig, och sänk sedan ned pressarfotsspaken så att nålen går i 2 mm (1/16 tum) framför fickans öppning.**

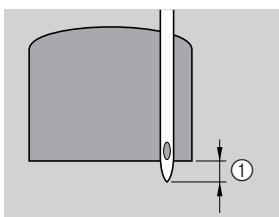

- ① 2mm (1/16 tum)

- För ned övertråden genom hålet i pressarfoten.

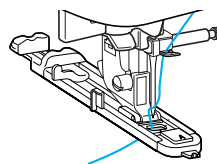

Obs!

- När du sänker ned pressarfoten, tryck inte in pressarfotens främre del, eftersom förstärkningen då inte sys i rätt storlek.

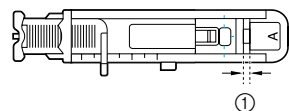
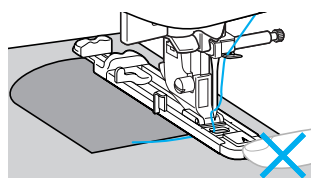

- ① Minska inte avståndet.

- 5 Dra ned knapphålsspaken så långt det går.**

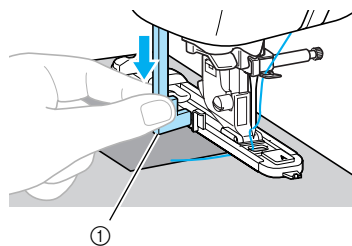

- ① Knapphålsspak

Knapphålsspaken sitter bakom fästet på knapphålsfoten.

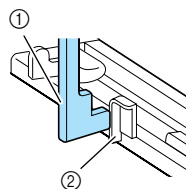

- ① Knapphålsspak
- ② Fäste

- 6** Håll försiktigt övertrådens ände i vänstra handen, och börja sedan sy.

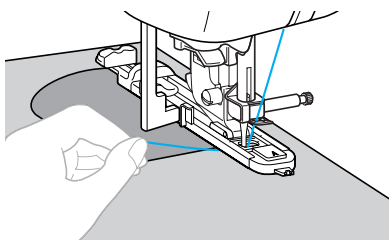

- När du slutat sy, syr maskinen automatiskt förstärkningsstygnet och stannar sedan.

- 7** Hög pressarfotsspaken, ta bort tyget och skär av trådarna.

- 8** Hög knapphålsspaken till ursprungsläget.



Anmärkning

- Öka stygnlängden om tyget inte matas fram, om det till exempel är för tjockt. För information, se "Justera stygnlängden" (sida 62).

Stoppling

Tyg som har rivits sönder kan stoppas.
Så här stoppar du.

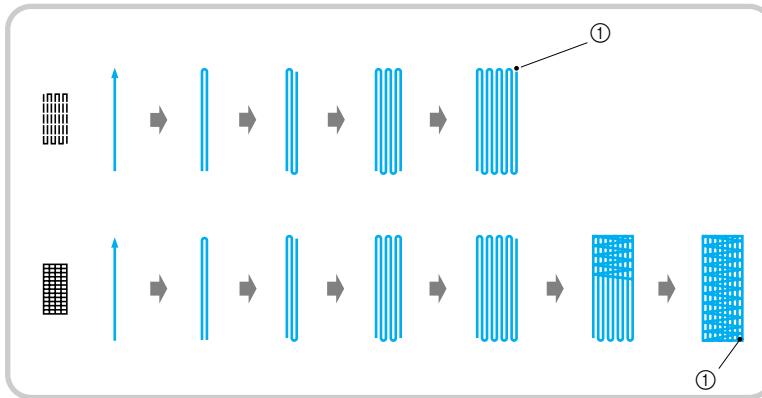

① Förstärkningsöm

- 1 Bestäm önskad längd på stopplingen.**
Ställ in knappstyrningen på knapphålsfot "A" i önskad längd. (Avståndet mellan märkena på pressarfotsskalan är 5 mm (3/16 tum).)

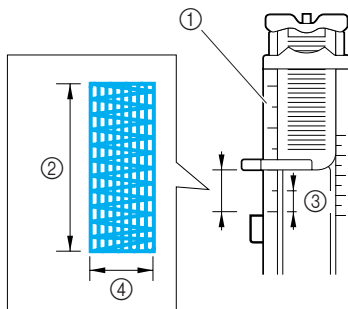

- ① Pressarfotsskala
② Stopplingslängd
③ 5 mm (3/16 tum)
④ 7 mm (1/4 tum)



Anmärkning

- Du kan sy förstärkningar som är upp till cirka 28 mm (1-1/8 tum) långa.

- 2 Sätt i knapphålsfot "A".**

- För information om hur du byter pressarfot, se "Byta pressarfot" (sida 43).

- 3 Välj söm 58 eller 59.**

- För information, se "Välja söm" (sida 51).

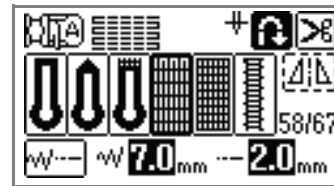

- 4 Lägg tyget så att nålen är 2 mm (1/16 tum) framför området som ska stoppas och fäll sedan ned pressarfotsspaken.**

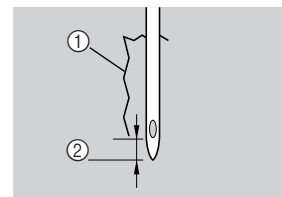

- ① Hål
② 2 mm (1/16 tum)

- För ned övertråden genom hålet i pressarfoten.

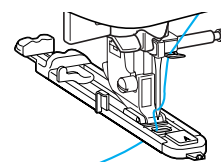



Anmärkning

- När du sänker ned pressarfoten, tryck inte in pressarfotens framdel, eftersom stoppningen då inte sys i rätt storlek.

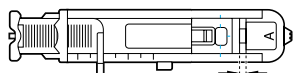
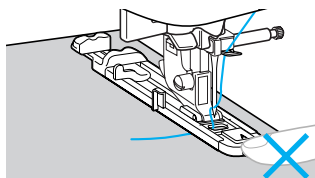

- ① Minska inte avståndet.

5 Dra ned knapphålsspaken så långt det går.

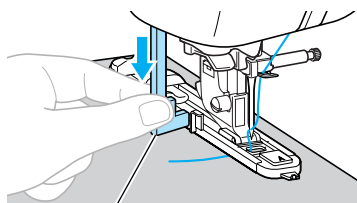

- ① Knapphålsspak

Knapphålsspaken sitter bakom fästet på knappålsfoten.

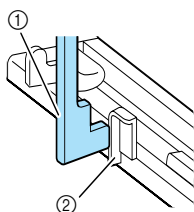

- ① Knapphålsspak
② Fäste

6 Håll försiktigt övertrådens ände i vänstra handen, och börja sedan sy.

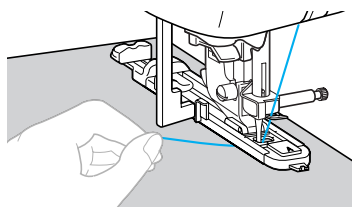

- När du slutat sy, syr maskinen automatiskt förstärkningsstygn och stannar sedan.

7 Höj pressarfotsspaken, ta bort tyget och skär av trådarna.

8 Höj knapphålsspaken till ursprungsläget.



Anmärkning

- Öka stygnlängden om tyget inte matas fram, om det till exempel är för tjockt. För information, se "Justera stygnlängden" (sida 62).

Söm för träsade hål

Du kan sy träsade hål, som på skärp. Det finns tre storlekar på träsade hål: 7 mm, 6 mm och 5 mm (1/4, 15/64 och 3/16 tum).

| Styggnamn | Mönster | Användning | Stygnbredd [mm (tum)] | | Stygnlängd [mm (tum)] | | Pressarfot |
|---------------------|--|--------------------------------------|-----------------------|--|-----------------------|--|------------|
| | | | Auto | Manuell | Auto | Manuell | |
| Söm för träsade hål | 62  | Sy träsade hål på till exempel skärp | 7,0 (1/4) | 7,0, 6,0 eller 5,0 (1/4, 15/64 eller 3/16) | 7,0 (1/4) | 7,0, 6,0 eller 5,0 (1/4, 15/64 eller 3/16) | N |

! VAR FÖRSIKTIG

- Se till att du stänger av strömmen då du byter pressarfot. Personskador kan uppstå om ⚠ (Start/stopp-knappen) trycks in av misstag och maskinen börjar sy.

- 1 Sätt i monogramfot "N".

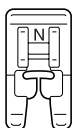

- För information om hur du byter pressarfot, se "Byta pressarfot" (sida 43).

- 2 Välj en söm 62 .

- För information, se "Välja söm" (sida 51).

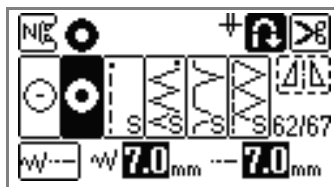

- 3 Justera antingen stygnbredden eller stygnlängden för att välja önskat format för det träsade hålet.

- För information, se "Justera stygnbredden" (sida 61) and "Justera stygnlängden" (sida 62).



7mm



6mm



5mm

- 4 Sänk ned nålen i tyget när du börjar sy och fäll sedan ned pressarfoten.

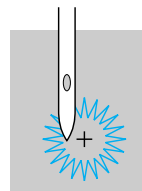

- 5 Börja sy.

- ▶ När du slutat sy, syr maskinen automatiskt förstärkningsstygn och stannar sedan.

- 6 Använd hålstansen för att göra hål i mitten av det träsade hålet.

- När du använder hålstansen, placera tjockt papper eller något annat skyddsark under tyget innan du stansar hål i tyget.

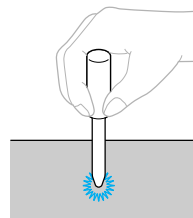

















Anmärkning

- Om du använder tunn tråd, kan sömmen bli för gles. Om det inträffar, sy det träsade hålet två gånger, den ena sömmen ovanpå den andra, innan du tar bort tyget.

Dekorativa Sömmar

Nyttosömmarna inkluderar följande dekorativa sömmar.

| Styggnamn | Mönster | Användning | Stygnbredd [mm (tum)] | | Stygnlängd [mm (tum)] | | Pressarfot | |
|--|--|--|--------------------------|-----------------------|--------------------------|------------------------|------------------------|------------------------|
| | | | Auto | Manuell | Auto | Manuell | | |
| Sticksöm | 32  | Sy ihop två tygstycken längs en öppen söm | 5,0 (3/16) | 0,0-7,0 (0-1/4) | 2,5 (3/32) | 1,0-4,0 (1/16-3/16) | J | |
| | 33  | | | 2,5-7,0 (3/25-1/4) | | | | |
| Sammanfogad söm | 28  | Dekorativa fällsömmar | 4,0 (3/16) | 0,0-7,0 (0-1/4) | 1,2 (1/16) | 0,2-4,0 (1/64-3/16) | | |
| | 29  | | 5,0 (3/16) | 2,5-7,0 (3/32-1/4) | 2,5 (3/32) | 1,0-4,0 (1/16-3/16) | | |
| | 30  | | | | | | | 1,2 (1/16) |
| Langettsöm | 20  | Langettsöm på kragar och kurvor | 4,0 (3/16) | 0,0-7,0 (0-1/4) | 2,5 (3/32) | | | |
| Smocksöm | 31  | Smocksömmen ger tyget struktur och elasticitet | 5,0 (3/16) | | 1,6 (1/16) | 2,5 (3/32) | | 1,0-4,0 (1/16-3/16) |
| | 32  | | | | | | | |
| | 33  | | | | | | | |
| Musselkantsöm | 27  | Musselsöm | | 2,5-7,0 (3/25-1/4) | 0,5 (1/32) | 0,1-1,0 (1/64-3/16) | | N |
| Dekorativa sömmar | 39  | Sy spetsar, dekorativa fällar, heirloom-söm, osv. | 3,5 (1/8) | 1,5-7,0 (1/16-1/4) | 2,5 (3/32) | 1,6-4,0 (1/16-3/16) | | |
| | 40  | | 6,0 (15/64) | | 3,0 (1/8) | | | |
| | 41  | Dekorativa fällar och heirloom-söm o.s.v. på tunt och medeltjockt tyg och tvåskaftsväv | 5,0 (3/16) | | 3,5 (1/8) | 4,0 (3/16) | 1,5-4,0 (1/16-3/16) | |
| | 42  | | | | 2,5 (3/32) | | | |
| | 43  | | | | 2,0 (1/16) | | | |
| | 44  | | | | 3,0 (1/8) | | | |
| 45  | Dekorativa fällar, bandkantning, heirloom-söm, osv. | | | | | | | |

| Stygnnamn | Mönster | Användning | Stygnbredd [mm (tum)] | | Stygnlängd [mm (tum)] | | Pressarfot |
|-------------------|---------|-------------------|-----------------------|-----------------------|-----------------------|------------------------|------------|
| | | | Auto | Manuell | Auto | Manuell | |
| Dekorativa sömmar | 46 | Heirloom-söm osv. | 6,0 (15/64) | 1,5-7,0 (1/16-1/4) | 1,6 (1/16) | 1,0-4,0 (1/16-3/16) | N |
| | 47 | | 5,0 (3/16) | | | | |
| | 35 | Dekorativa sömmar | 4,0 (3/16) | 0,0-7,0 (0-1/4) | 3,0 (1/8) | 2,0-4,0 (1/16-3/16) | J |
| | 36 | | | | 2,5 (3/32) | | |
| | 37 | | 5,5 (7/32) | | 1,6 (1/16) | | |
| | 38 | | 5,0 (3/16) | | 1,0 (1/16) | 0,2-4,0 (1/64-3/16) | |

! VAR FÖRSIKTIG

● Kom ihåg att stänga av strömmen innan du byter pressarfot. Personskador kan uppstå om ⓘ (Start/stopp-knappen) trycks in av misstag och maskinen börjar sy.

Sticksöm

Att sy med ett utrymme mellan kanterna på två tygstycken kallas att "sy sticksöm". Det används på blusar och barnkläder. Denna söm blir mer dekorativ om man använder tjockare tråd.

- 1 Använd ett strykjärn för att vika de båda tygstyckena längs deras sömmar.
- 2 Träckla ihop de båda tygstyckena, med ett mellanrum på cirka 4 mm (3/16 tum), på tunt papper eller ett ark vattenlösligt förstärkningsmaterial.
 - Det går lättare att sy om du ritar en linje längs mitten på det tunna papperet eller det vattenlösliga förstärkningsmaterialet.

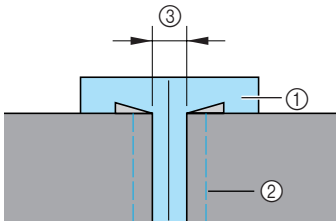

① Tunt papper eller vattenlösligt förstärkningsmaterial
 ② Träckelsöm
 ③ 4 mm (3/16 tum)

3 Sätt i sicksackspressarfot "J".

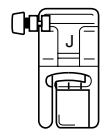

- För information om hur du byter pressarfot, se "Byta pressarfot" (sida 43).

4 Välj söm 32 eller 33 .

- För information, se "Välja söm" (sida 51).

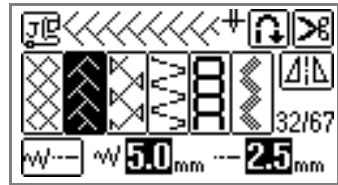

5 Ställ in stygnbredden på 7,0 mm (1/4 tum).

- För information, se "Justera stygnbredden" (sida 61).

- 6** Sy med pressarfotens mitt längs mitten på de båda tygstyckena.

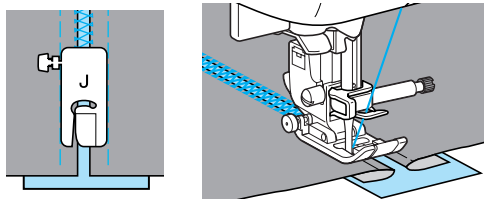

- 7** När du slutat sy, ta bort pappret.

Musselsöm

Det vågformade, upprepade mönster som ser ut som snäckskal kallas "musselsöm". Den används på bluskragar och för att dekorera kanter.

- 1** Sätt i monogramfot "N".

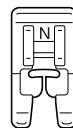

- För information om hur du byter pressarfot, se "Byta pressarfot" (sida 43).

- 2** Välj en söm ²⁷ .

- För information, se "Välja söm" (sida 51).

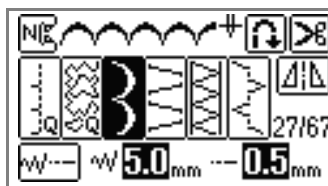

- 3** Sy längs kanten på tyget. Kontrollera att du inte syr direkt på kanten av tyget.

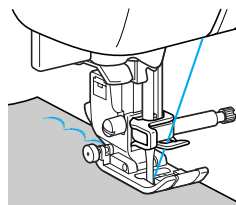

Anmärkning

- För bästa resultat, spreja på stärkelse på tyget och pressa med ett varmt strykjärn innan du syr.

- 4** Klipp längs kanterna.

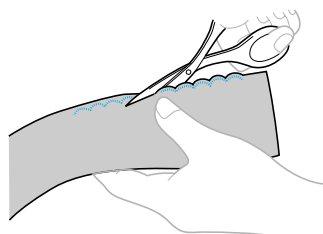

Var noggrann så att du inte klipper i sömmen.

Smocksöm

Den dekorativa söm som skapas när du syr eller broderar över rynkor kallas "smock". Den används för att dekorera blusliv och manschetter. Smocksömmen ger tyget struktur och elasticitet.

1 Sätt i sicksackspressarfot "J".

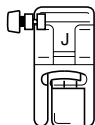

- För information om hur du byter pressarfot, se "Byta pressarfot" (sida 43).

2 Välj raksöm, ställ in stynglängden på 4,0 mm (3/16 tum) och lossa trådspänningen.

- Dra upp undertråden. För information, se "När det blir nödvändigt att dra upp undertråden" (sida 29).
- För information, se "Justera stynglängden" (sida 62) och "Justera trådspänningen" (sida 62).

3 Sy parallella sömmar med intervall om 1 cm (3/8 tum).

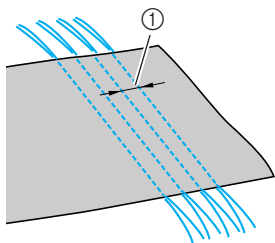

① 1 cm (3/8 tum)

Tråden dras ut ca 5 cm (2 tum) när du nått sömmens slut.



Obs!

- Sy inte backstygnet eller förstärkningssöm och använd inte trådvaskning.

4 Dra i undertråden för att göra rynkor. Släta ut rynkorna genom att stryka dem.

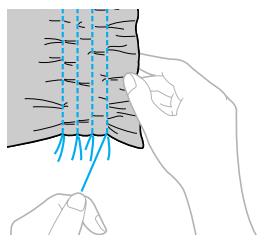

5 Välj söm 31, 32 eller 33.

- För information, se "Välja söm" (sida 51).

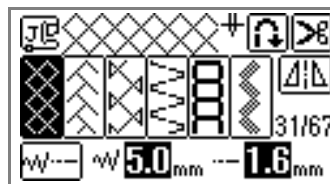

6 Sy mellan raksömmarna.

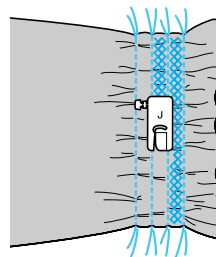

7 Dra ut trådarna i raksömmarna.

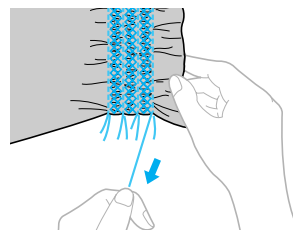

Langettsöm

Rynkorna som ser ut som snäckor kallas för "langetter". De används för att dekorera kantband, blusliv eller manschetter gjort av tunt material.

- 1 Vik tyget längs diagonalen.

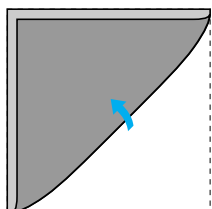

- 2 Sätt i sicksackspressarfot "J".

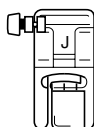

- För information, se "Byta pressarfot" (sida 43).

- 3 Välj söm ²⁰  och öka sedan trådspänningen.

- För information, se "Välja söm" (sida 51) och "Justera trådspänningen" (sida 62).

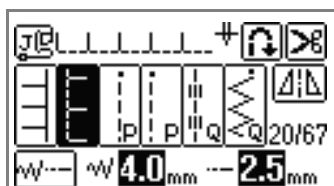

- 4 Sy så att nålen hamnar strax utanför kanten på tyget.

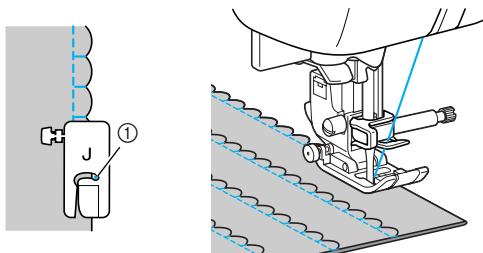

- ① Nålens islagpunkt

- 5 Vik upp tyget och stryk sedan vecken mot ena sidan.

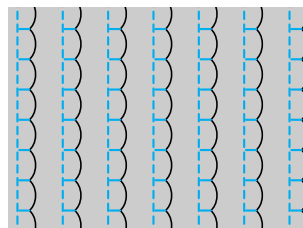

Sammanfoga

Du kan sy dekorativ fällsöm över sömsmånen på sammanfogade tygstycken. Det används när du gör toktäcken.

1 Sätt i sicksackspressarfot "J".

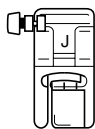

- För information, se "Byta pressarfot" (sida 43).

2 Sy ihop de båda tygstyckenas rätsidor, och vik sedan ut sömsmånen.

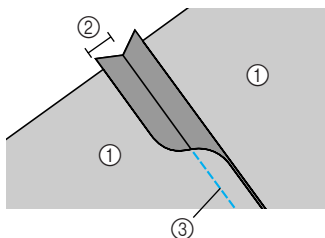

- ① Tygets avigsida
- ② 7 mm (1/4 tum) sömsmån
- ③ Raksöm

3 Välj söm 28, 29 eller 30

- För information, se "Välja söm" (sida 51).

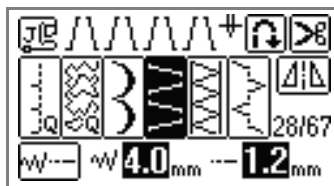

4 Vänd på tyget så att rätsidan kommer uppåt, och sy sedan över sömmen med pressarfotens mitt i linje med sömmen.

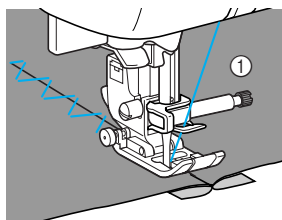

- ① Tygets rätsida

Heirloom-söm

När du syr med vingnålen förstoras hålen efter nålen, vilket ger en spetsliknande, dekorativ söm. Den används för att dekorera fällar och dukar på tunt eller medeltjockt tyg och även på tvåskaftsväv.

1 Sätt fast vingnålen.



- För information om hur du monterar nålen, se "Byta nål" (sida 41).



Anmärkning





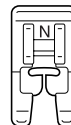



- Använd en 130/705H 100/16 vingnål.
- Du kan inte använda nålträdaren tillsammans med vingnålen, eftersom symaskinen kan skadas. För tråden genom nålsögat framifrån för hand. För information, se "Trä nålen manuellt (utan att använda nålträdaren)" (sida 36).

2 Sätt i monogramfot "N".



- För information om hur du byter pressarfot, se "Byta pressarfot" (sida 43).

3 Välj en söm.

Följande sömmar kan användas ³⁹, ⁴⁰,
⁴¹, ⁴², ⁴³, ⁴⁴, ⁴⁵, ⁴⁶ eller ⁴⁷.

- För information, se "Välja söm" (sida 51).

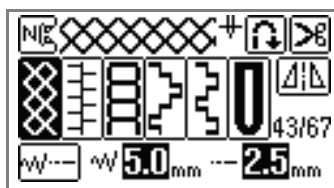
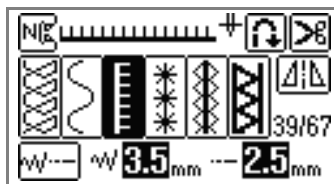

Obs!

- När du syr med vingnålen, välj stygnbredden 6,0 mm (15/64 tum) eller mindre.

4 Börja sy.

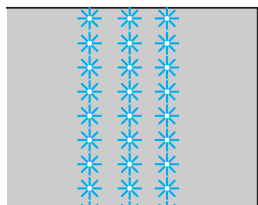

VAR FÖRSIKTIG

- Välj stygnbredden 6,0 mm (15/64 tum) eller kortare när du syr med vingnålen, annars kan nålen böjas eller brytas.
- När du har ställt in stygnbredden, vrid långsamt handhjulet mot dig (moturs) och kontrollera att nålen inte rör vid pressarfoten. Om nålen slår i pressarfoten, kan nålen böjas eller brytas.

Att delvis ta bort trådar kallas för "hålsöm". Detta ger vackert resultat på löst vävt tyg. Nedan beskrivs två sätt att skapa hålsöm.

■ Hålsöm (Exempel 1)

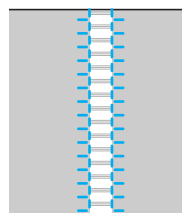

1 Dra ut flera trådar ur tyget.

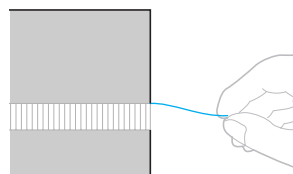

2 Sätt i monogramfot "N".

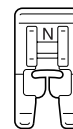

- För information om hur du byter pressarfot, se "Byta pressarfot" (sida 43).

3 Välj en söm ³⁹.

- För information, se "Välja söm" (sida 51).

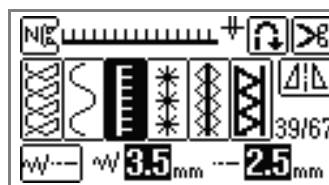

4 Med tygets rätsida uppåt, sy längs den fransade delens högra kant.

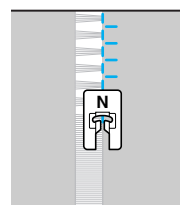

- 5 Tryck på  i teckenfönstret.

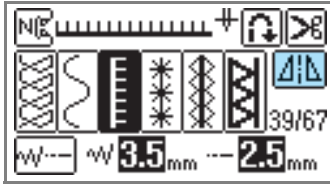

- Det mönster som visas längst upp i fönstret blir spegelvänt.

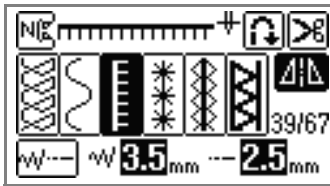

- 6 Sy längs den fransade delens andra sida så att det ser ut som föregående söm.

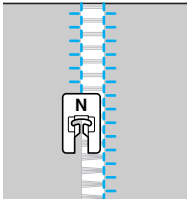

- 7 Tryck på , och återställ horisontalspeglingsknappen till AV.

■ Hålsöm (Exempel 2)

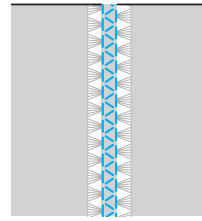

- 1 Dra ut flera trådar på två ställen av tyget, med en ofransad del på cirka 4 mm (3/16 tum) emellan.

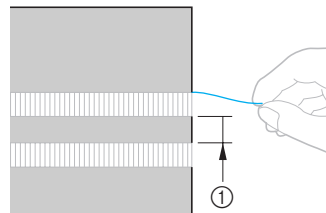

- ① 4 mm (3/16 tum)

- 2 Sätt i monogramfot "N".

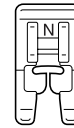

- För information om hur du byter pressarfot, se "Byta pressarfot" (sida 43).

- 3 Välj en söm .

- För information, se "Välja söm" (sida 51).



- 4 Sy längs mitten av den ofransade delen.

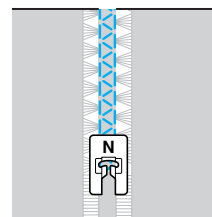

Sy de olika inbyggda dekorativa mönstren

Förutom nyttossömmar kan du sy dekorativa sömmar, plattsömmar och korsstyggn. Alla sys med monogramfot "N".

Sy vackra mönster

Du måste ta hänsyn till följande för att sy mönstren korrekt.

■ Tyg

Innan du syr stretchtyg eller tunt tyg eller tyg med grov väv, sätter du fast förstärkningsmaterialet på tygets avigsida eller lägger ett tunt papper, till exempel kalkerpapper, under tyget. Eftersom materialet kan dra ihop sig eller sömmarna buntas ihop när du syr plattsöm, måste du sätta fast förstärkningsmaterial på tyget.

■ Nålar och trådar

När du syr tunt eller medeltjockt tyg eller stretchtyg använder du nålen med trubbig spets. När du syr tjockt tyg använder du synål 90/14 för hemmabruk. Dessutom ska du använda #50 till #60 tråd.

■ Provsy

Resultatet kanske inte blir som du tänkt dig beroende på typen och tjockleken på tyget som sys samt om förstärkningsmaterial används eller ej. Provsy innan du börjar sy på riktigt. Förhindra att tyget glider genom att styra det med händerna.

Sy mönster

1 Sätt i monogramfot "N".

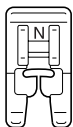

- För information, se "Byta pressarfot" (sida 43).

2 Välj en söm.

- För information, se steg 1 till 7 i "Välja söm" (sida 51).

3 Börja sy.

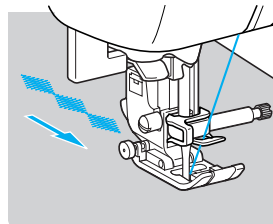

- ▶ Sömmen sys i pilens riktning.

4 Sy förstärkningssöm.



Anmärkning

- När du syr ett mönster är det bra att först ställa in automatisk backstyggn/förstärkningssöm. För information, se "Sy backstyggn/förstärkningssömmar automatiskt" (sida 64).
- När du syr med en teckensnittssöm, sys förstärkningssömmar automatiskt efter för varje tecken.

5 När du har sytt klart använder du sax för att skära av överflödig tråd i början av sömmen och mellan mönstren.





Anmärkning

- För information om hur du justerar stygnbredden och stygnlängden, se "Justera stygnbredden" (sida 61) och "Justera stygnlängden" (sida 62).

Ändra sömtäthet

Om en dekorativ plattsöm har valts kan sömtätheten ändras.



- 1 Tryck på  (Nyttosömsknapp) på manöverpanelen och välj  (Dekorativ plattsöm).



- 2 Välj en dekorativ plattsöm.

- För information om hur du väljer söm, se "Välja söm" (sida 51).



- 3 Tryck på  tills den önskade tätheten väljs. Välj  för finare sömnad eller välj  för grov sömnad.

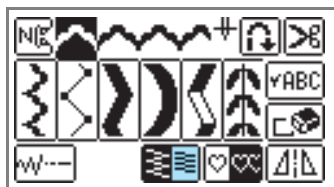

! VAR FÖRSIKTIG

- Om sömtätheten är för grov, på grund av nålen, kan sömmarna buntas samman vilket gör att nålen går sönder.

Ändra mönsterstorleken

Längden på teckensömmarna i teckensnittet Gothic och konturstilen kan ändras mellan stor och liten. Storleken på andra mönster kan däremot inte ändras.

- 1 Välj en söm.
 - För information om hur du väljer söm, se "Välja söm" (sida 51).

- 2 Tryck på  för att välja önskad storlek.



- 3 Upprepa steg 1 och 2.

LEAFLEAF

! Anmärkning

- Den stora mönsterstorleken är grundinställningen. Om du väljer den lilla mönsterstorleken kan små mönster kombineras och anslutas.
- Om flera mönster har kombinerats kan storleken på varje mönster anges.

Ändra stygnlängd för plattsöm

Längden på ett stygn i plattsöm kan ställas in till ett av fem steg.

- 1 Tryck på (Plattsöm).



- 2 Välj en plattsöm.

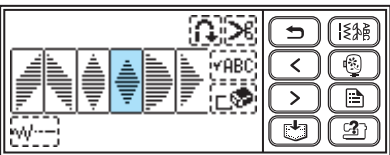
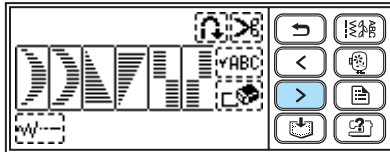

- 3 Tryck på .



- Den växlar till och mönstret blir längre.



Varje gång du trycker på den ändras siffran. Du kan välja mellan - .



Justera teckenmellanrum

Mellanrummet mellan alfanumeriska tecken kan justeras.

- 1 Tryck på (Nyttosömsknapp) på manöverpanelen och välj sedan tecken.



- 2 Tryck på (Inställningsknapp).

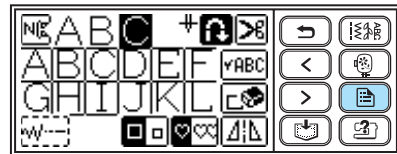

- 3 Tryck på för teckenutrymme.

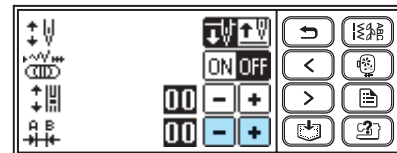

Tryck på för att öka teckenutrymmet.

Tryck på för att minska teckenutrymmet.

Anmärkning

- Standardinställningen är "00". Nummer lägre än "00" kan inte ställas in.
- Resultatet av att justera teckenutrymmet gäller för alla tecken. Det gäller inte bara när du skriver tecken, utan även före och efter du skriver tecken.

Ordna om mönstren

Mönstret kanske inte sys korrekt beroende på typen av tyg som används eller syhastigheten. Om det händer, provsy du på likadant tyg som det du ska använda och justerar mönstret.



Anmärkning

- Endast paljettskygn i nyttosömmarna, korsstyggn och teckensnittssömmar kan justeras med hjälp av ordna mönster-sömmen.

1 Sätt i monogramfot "N".

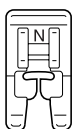

- ▶ För information, se "Byta pressarfot" (sida 43).

2 Tryck på (Nyttosömsknapp) på manöverpanelen och välj sedan (Dekorativ söm).



- ▶ Fönstret med de olika dekorativa sömtyperna visas.

3 Välj .

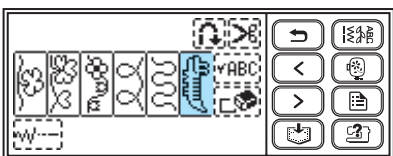

- ▶ Mönsterjusteringssömmen används.

4 Börja sy.



- ▶ Mönstret för att göra justeringen sys.
- ▶ Symaskinen stannar att efter den har sytt mönstret.

5 Kontrollera symönstret.

Om mönstret sys jämt har det justerats korrekt.

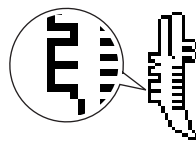

Om mönstret inte sys korrekt följer du stegen nedan för att justera det.

6 Tryck på (Inställningsknapp) på manöverpanelen.

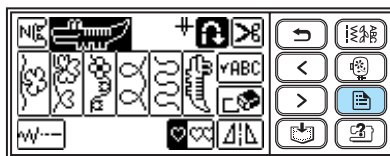

- ▶ Inställningsdisplayen visas.

7 Tryck på för vågrät mönsterinställning.

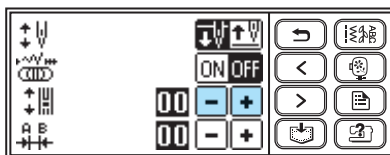

- ▶ Gör nödvändiga ändringar beroende på hur mönstret sys.

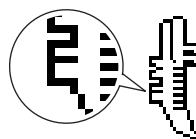

Tryck på  för att öka det lodräta utrymmet.

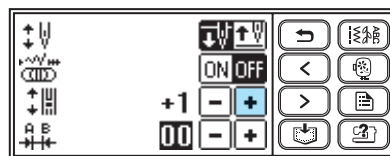

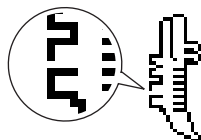

Tryck på för att minska det lodräta utrymmet.

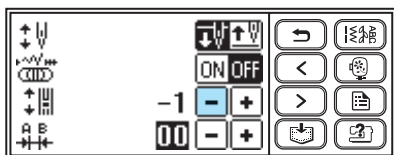

8 Tryck på (Bakåtknapp).

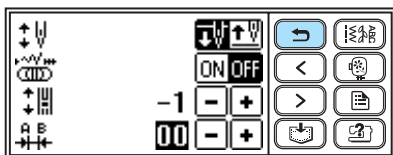

► Maskinen återgår till fönstret för mönsterjustering.

9 Välj en gång till, starta symaskinen och kontrollera sömmen.

► Fortsätt ställa in mönstret tills det sys korrekt.

Kombinera mönster

Du kan sy med kombinationer av sömmar från dekorativa sömmar, plattsömmar, korsstyg, dekorativa plattsömmar, teckensnittssömmar och kombinerade nyttosömmar. Du kan kombinera upp till 70 mönster.

1 Tryck på (Nyttosömsknapp) på manöverpanelen, och välj söm.

Välj en av de dekorativa sömmarna, plattsöm, korsstyg, dekorativ plattsöm, tecken och kombinerade nyttosömmar.



2 Välj det första mönstret.

► Det första mönstret väljs och visas i fönstret.

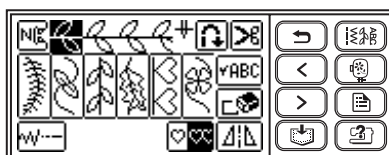

• När du börjar sy, sys det markerade mönstret upprepade gånger tills symaskinen stannar.

3 Välj nästa mönster.

► Det kombinerade mönstret visas i fönstret.



- För att ta bort ett valt mönster, tryck på i fönstret. Mönstret som valdes sist tas bort.
- För att kombinera mönster av olika typer trycker du på (Bakåtknapp) och när du valt typ väljer du nästa mönster.

4 När du har valt alla önskade mönster kan du börja sy.



- ▶ Ordningen som mönstren visas i fönstret är den ordning som de kommer att sys.



Anmärkning

- Du kan kombinera upp till 70 mönster.
- Om flera mönster har kombinerats, stannar symaskinen när alla markerade mönster som visas i teckenfönstret har sytts. För att sy det kombinerade fönstret upprepade gånger, se "Upprepa mönster".
- Det kombinerade mönstret kan sparas för senare användning. För information, se "Spara mönster" (sida 129).

Upprepa mönster

När flera olika sömmar kombineras stannar symaskinen när mönstret i fönstret sytts klart. Gör följande för att sy ett kombinerat mönster upprepade gånger.

1 När mönstren har kombinerats trycker du på



- ▶ växlar till , och du kan nu sy det angivna mönstret upprepade gånger.

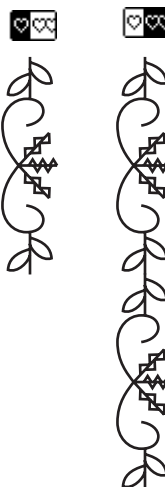

Anmärkning

- Om du väljer upprepad sömnad, sys mönstret upprepade gånger tills symaskinen stannar.
- Om symaskinen stängs av, återgår inställningen för upprepning/enstegssöm till grundinställningen.
- Om du trycker igen, växlar den till (enstegssöm).

■ Spegelvända ett mönster

- 1 När ett enstegsmönster har valts, tryck på  för att spegelvända mönstret horisontellt.





■ Kontrollera mönstret

När det valda mönstret inte visas i fönstret, kontrollera mönstret genom att följa stegen nedan.

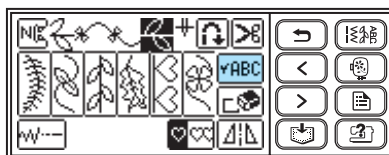
- 1 Tryck på .



► Fönstret för kontroll av mönster visas.

- 2 Tryck på   och bekräfta mönstret.



- 3 Tryck på  (Bakåtknapp).

► Det första fönstret visas igen.

 **Anmärkning**

- Det kombinerade mönstret kan sparas för senare användning. För information, se "Spara mönster" (sida 129).

Spara mönster

Kombinerade mönster kan sparas för senare användning. Eftersom sparade mönster inte förloras efter att symaskinen stängs av, kan de återkallas när som helst. Du kan spara upp till 10 mönster.

■ Spara ett mönster

1 Skapa det kombinerade mönstret som du vill spara.

- För information, se "Kombinera mönster" (sida 126).

2 Tryck på (Minnesknapp) i manöverpanelen.



- ▶ "  " visas medan mönstret sparas. När mönstret är sparat visas startfönstret igen.
- Stäng inte av symaskinen under tiden ett mönster sparas. Om du gör det kan mönsterdata förloras.

■ Hämta ett mönster

1 Tryck på . Hämta det sparade mönstret.

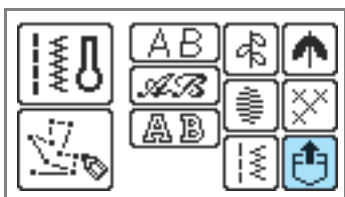

- ▶ Fönstret där du väljer ficka visas.

2 Väljer fickan där det kombinerade mönstret som ska hämtas har sparats.

 betecknar fickor där mönster redan finns sparade.



- ▶ Den visade fickan visas i motsatt markering och det sparade mönstret visas.

3 Kontrollera innehållet och tryck sedan på .

Tryck på  för att kontrollera ett mönster som inte visas i sin helhet.

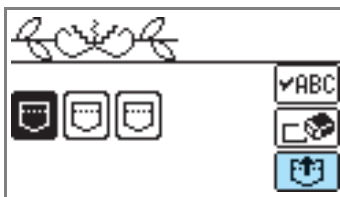

- ▶ Det sparade mönstret hämtas.
- ▶ Fönstret med mönsterval visas och du kan se det mönster du valt.

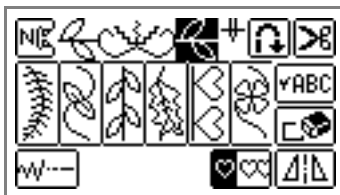

■ **Radera ett sparad mönster**

Mönster som sparats i fickor kan raderas.

1 Tryck på .

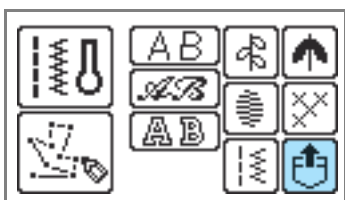

2 Väljer den ficka där mönstret som ska raderas finns sparad.

 betecknar fickor där mönster finns sparade.

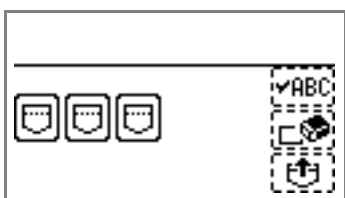

► Den valda fickan visas mot svart bakgrund och det sparade mönstret visas.

3 Kontrollera innehållet och tryck sedan på .

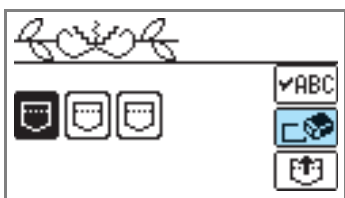

► Ett bekräftande meddelande visas.

4 Tryck på .

► Det sparade mönstret och fickan raderas.

Rita ett mönster (My Custom Stitch)

Med funktionen My Custom Stitch (Min egen söm) kan du sy mönster som du ritat själv.

Rita en mönsterskiss

Förbereda ett rutnät.

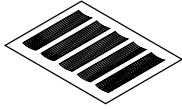

1 Rita en mönsterskiss i rutnätet.

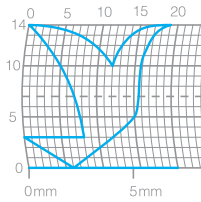

Rita mönstret som en kontinuerlig linje och med ritningens start- och slutpunkt vid samma höjd.



2 Om mönstret upprepas fastställer du avståndet mellan de upprepande mönstren.

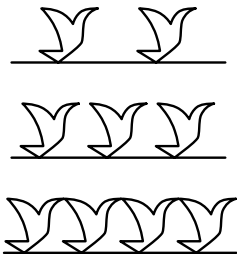
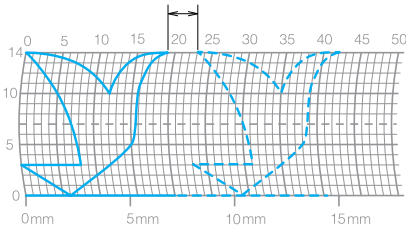

3 Markera punkterna i mönstret som ligger i skärningspunkter i rutnätet och länka sedan de punkterna med en kontinuerligt rak linje.

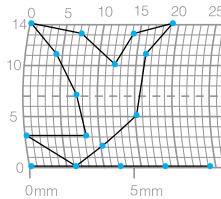

4 Bestäm syordning.

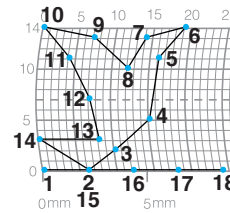

För en snyggare söm avslutar du mönstret genom att skära av linjen.

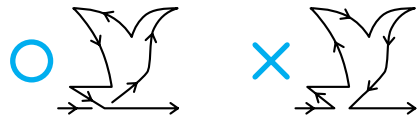

Ange mönsterdatan

Följ mönstret som ritats i rutnätet och programmera det i symaskinen.

1 Sätt i monogramfot "N".

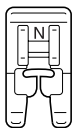





- För information, se "Byta pressarfot" (sida 43).

2 Tryck på (Nyttosömsknapp) på manöverpanelen och välj .



3 Kontrollera rutnätet och ange koordinaterna för första punkten.

Ange koordinaterna med hjälp av   , och tryck sedan på .

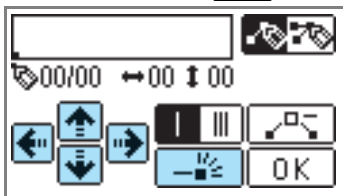

4 Ange om enstegsöm eller trestegsöm ska sys mellan punkterna.

 är enstegsöm och  ger trestegsöm.

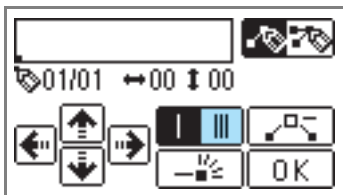

5 Ange koordinaterna för den andra punkten, och tryck sedan på .

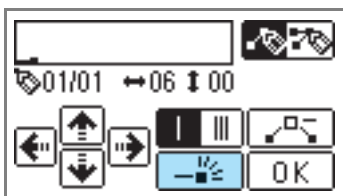

6 Upprepa steg 4 till 5 för att ange varje punkt.

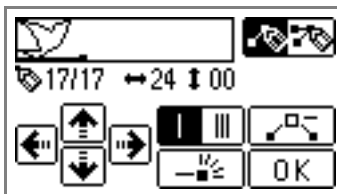

- Om du gör fel när du lägger in en punkt, tryck på , så raderas föregående punkt.

Anmärkning

- Om du vill redigera mönstret trycker du på . Du kan föra in, radera och flytta punkter om du har angett minst två punkter. För information, se "Redigera mönsterdata" (sida 133).

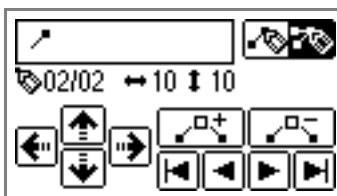

7 När alla punkter har angivits trycker du på .

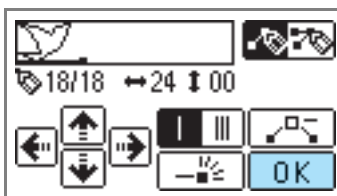

► Broderifönstret visas.

8 Ange de olika söminställningarna (till exempel backstyg/förstärkningssöm) på samma sätt som med andra sömmar.

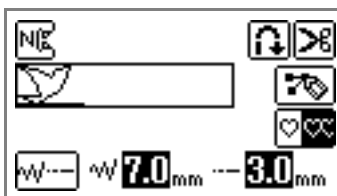

- För att granska mönstret trycker du på .

Anmärkning

- Mönstret som du har angivit kan sparas för senare användning. För information, se "Spara mönster" (sida 129).

Redigera mönsterdata

Om du vill redigera mönstret trycker du på . Fönstret där du redigerar mönster visas. Du kan flytta, föra in och radera punkter.

När du har redigerat klart, trycker du på för att gå tillbaka till fönstret för att ange mönstret. Följ sedan steg 6 till 8 i "Ange mönsterdata" (sida 132).

■ Flytta en punkt

1 Tryck på eller för att välja punkten som du vill flytta.

- Tryck på för att hoppa till den första punkten.
Tryck på för att hoppa till den sista punkten.

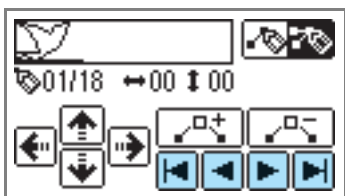

2 Använd för att flytta punkten.

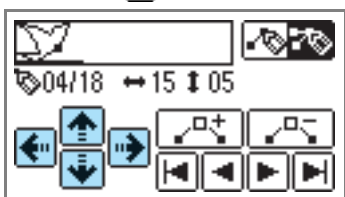

■ Föra in en ny punkt

Du kan lägga till en ny punkt halvvägs mellan den valda punkten och nästa punkt.

1 Välj punkten precis innan läget där du vill föra in den nya punkten med hjälp av eller .

- Tryck på för att hoppa till den första punkten.
Tryck på för att hoppa till den sista punkten.

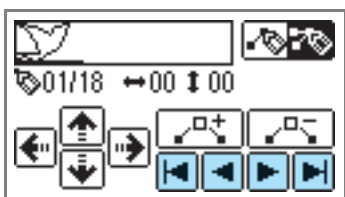

2 Tryck på .

- ▶ En ny punkt förs in halvvägs mellan den valda punkten och nästa punkt.

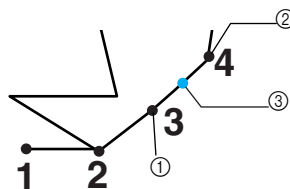

- ① Vald punkt
- ② Nästa punkt
- ③ Ny punkt



Anmärkning

- Om du trycker på när den sista punkten väljs, förs den nya punkten inte in.

3 Justera, om det behövs, läget för den nya punkten med hjälp av .

■ Radera en punkt

1 Tryck på eller för att välja punkten som du vill radera.

- Tryck på för att hoppa till den första punkten.
Tryck på för att hoppa till den sista punkten.

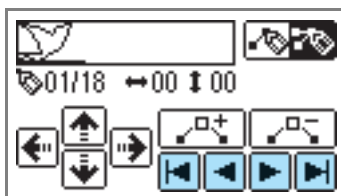

2 Tryck på för att radera punkten.

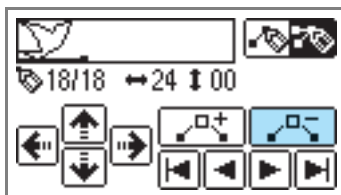

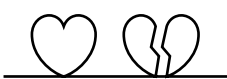

Exempel på design

Ange varje punkt som anges i tabellen för att sy provsömmen.

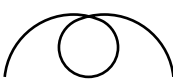
|  | | | | | |
|---|----|----|-------|----|----|
| Punkt | ↔ | ↕ | Punkt | ↔ | ↕ |
| 1 | 0 | 0 | 21 | 38 | 13 |
| 2 | 12 | 0 | 22 | 35 | 14 |
| 3 | 18 | 3 | 23 | 32 | 13 |
| 4 | 22 | 6 | 24 | 30 | 10 |
| 5 | 23 | 10 | 25 | 32 | 6 |
| 6 | 21 | 13 | 26 | 35 | 3 |
| 7 | 17 | 14 | 27 | 41 | 0 |
| 8 | 14 | 13 | 28 | 45 | 0 |
| 9 | 12 | 11 | 29 | 47 | 4 |
| 10 | 9 | 13 | 30 | 44 | 7 |
| 11 | 6 | 14 | 31 | 45 | 11 |
| 12 | 3 | 13 | 32 | 47 | 13 |
| 13 | 1 | 10 | 33 | 50 | 14 |
| 14 | 3 | 6 | 34 | 54 | 13 |
| 15 | 6 | 3 | 35 | 56 | 10 |
| 16 | 12 | 0 | 36 | 55 | 6 |
| 17 | 41 | 0 | 37 | 51 | 3 |
| 18 | 43 | 4 | 38 | 45 | 0 |
| 19 | 40 | 7 | 39 | 70 | 0 |
| 20 | 41 | 11 | | | |

|  | | | | | |
|--|----|----|-------|----|----|
| Punkt | ↔ | ↕ | Punkt | ↔ | ↕ |
| 1 | 0 | 0 | 21 | 16 | 10 |
| 2 | 3 | 5 | 22 | 18 | 12 |
| 3 | 5 | 8 | 23 | 21 | 13 |
| 4 | 8 | 11 | 24 | 25 | 14 |
| 5 | 12 | 13 | 25 | 28 | 14 |
| 6 | 17 | 14 | 26 | 33 | 13 |
| 7 | 20 | 14 | 27 | 37 | 11 |
| 8 | 24 | 13 | 28 | 41 | 8 |
| 9 | 27 | 12 | 29 | 43 | 5 |
| 10 | 29 | 11 | 30 | 44 | 0 |
| 11 | 31 | 9 | | | |
| 12 | 32 | 6 | | | |
| 13 | 30 | 3 | | | |
| 14 | 27 | 1 | | | |
| 15 | 24 | 0 | | | |
| 16 | 21 | 0 | | | |
| 17 | 18 | 1 | | | |
| 18 | 16 | 3 | | | |
| 19 | 15 | 5 | | | |
| 20 | 15 | 8 | | | |

|  | | | | | |
|---|----|----|-------|----|----|
| Punkt | ↔ | ↕ | Punkt | ↔ | ↕ |
| 1 | 0 | 0 | 21 | 10 | 11 |
| 2 | 30 | 0 | 22 | 12 | 10 |
| 3 | 32 | 1 | 23 | 8 | 9 |
| 4 | 32 | 7 | 24 | 12 | 8 |
| 5 | 32 | 10 | 25 | 7 | 6 |
| 6 | 33 | 12 | 26 | 12 | 6 |
| 7 | 35 | 11 | 27 | 6 | 3 |
| 8 | 35 | 8 | 28 | 10 | 2 |
| 9 | 37 | 12 | 29 | 5 | 0 |
| 10 | 35 | 14 | 30 | 10 | 2 |
| 11 | 32 | 14 | 31 | 16 | 1 |
| 12 | 30 | 11 | 32 | 19 | 0 |
| 13 | 30 | 5 | 33 | 23 | 0 |
| 14 | 29 | 3 | 34 | 22 | 6 |
| 15 | 26 | 8 | 35 | 17 | 10 |
| 16 | 24 | 10 | 36 | 22 | 6 |
| 17 | 18 | 13 | 37 | 23 | 0 |
| 18 | 13 | 14 | 38 | 19 | 0 |
| 19 | 12 | 14 | 39 | 42 | 0 |
| 20 | 13 | 12 | | | |

|  | | | | | |
|--|----|----|-------|----|----|
| Punkt | ↔ | ↕ | Punkt | ↔ | ↕ |
| 1 | 0 | 7 | 21 | 20 | 11 |
| 2 | 5 | 7 | 22 | 21 | 7 |
| 3 | 4 | 3 | 23 | 24 | 7 |
| 4 | 5 | 7 | 24 | 23 | 14 |
| 5 | 8 | 7 | 25 | 24 | 7 |
| 6 | 7 | 0 | 26 | 27 | 7 |
| 7 | 8 | 7 | 27 | 27 | 11 |
| 8 | 11 | 7 | 28 | 27 | 7 |
| 9 | 11 | 3 | 29 | 32 | 7 |
| 10 | 11 | 7 | 30 | 27 | 11 |
| 11 | 16 | 7 | 31 | 23 | 14 |
| 12 | 11 | 3 | 32 | 20 | 11 |
| 13 | 7 | 0 | 33 | 16 | 7 |
| 14 | 4 | 3 | 34 | 20 | 3 |
| 15 | 0 | 7 | 35 | 23 | 0 |
| 16 | 4 | 11 | 36 | 27 | 3 |
| 17 | 7 | 14 | 37 | 32 | 7 |
| 18 | 11 | 11 | | | |
| 19 | 16 | 7 | | | |
| 20 | 21 | 7 | | | |

4

BRODERI

Detta kapitel beskriver hur du broderar.

| | |
|---|------------|
| Brodera prydligt | 136 |
| Montera broderifoten..... | 138 |
| Montera broderienheten | 141 |
| Förbereda tyget | 144 |
| Montera broderiramen..... | 148 |
| Välja broderimönster..... | 150 |
| Brodering | 157 |
| Redigera och spara mönster | 161 |
| Använda minnesfunktionen | 168 |

Brodera prydligt

Detta avsnitt beskriver förberedelser och grundläggande procedurer för brodering.

Att förbereda

Följande är nödvändigt innan du kan börja brodera.

■ Tyg

Förbered tyget för brodyr. Förbered ett tygstycke som är lite större än broderiramen som passar till det mönster du vill sy.



Obs!

- Använd alltid förstärkningsmaterial när du broderar, i synnerhet när du broderar på tunt tyg eller stretchtyg.
- När du broderar på stora tygstycken, ordna tyget så att det inte hänger från bordet där symaskinen står. Om du broderar och tyget hänger från bordet, kan broderienheten hindras vilket kan göra att mönstret sys felaktigt.

! VAR FÖRSIKTIG

- **Brodera inte på för tjocka tyger. För att kontrollera tygtjockleken, fäst broderiramen på broderienheten och använd  (Nållägesknappen) för att höja nålen. Om det finns utrymme mellan pressarfoten och tyget, går det att brodera på tyget. Om det inte finns utrymme, brodera inte på tyget. Annars kan nålen gå av och orsaka skador.**
- **Var försiktig när du syr överlappande mönster. Nålen kan ha svårt att tränga igenom tyget, vilket kan göra att den går av.**

■ Förstärkningsmaterial (tillval)

Fäst ett förstärkningsmaterial på tyget för att förhindra att mönstren blir fula.



Använd vattenlöslig förstärkning på tunt material som organdi och tyger med lugg som handdukar. För information, se "Fästa förstärkningsmaterial på tyget" (sida 144).

■ Brodyrtråd (tillval)

Som övertråd, använd brodyrtråd eller countrytråd.

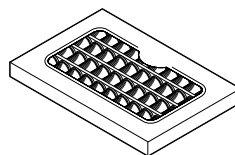

Som undertråd, använd spoltråd för broderi. För information, se "Extra tillbehör" (sida 10).



Anmärkning

- För att få fina broderier, se till att använda brodyrtråd gjord för användning på broderimaskiner.
- Innan du börjar sy, se till att det finns tillräckligt med undertråd. Om du fortsätter att brodera när det finns lite undertråd kvar kan tråden trassla.

■ Nål

Använd en 75/11 symaskinsnål för hemmabruk. Använd en 90/14 symaskinsnål för hemmabruk när du broderar i tjockt tyg som denim.



Anmärkning

- Det sitter en nål med tjocklek 75/11 i symaskinen när du köper den.
- Vid nålbyte, se "Byta nål" (sida 41).

! VAR FÖRSIKTIG

- **Kontrollera att du absolut inte använder en nål med trubbig spets (guldfärgad) när du broderar, eftersom det är en nål för tyg där maskinen lätt hoppar över ett stygn, som vid mönstersöm och stretchtyg. Nålen kan gå av eller böjas.**

■ Övrigt

Broderiramarna "liten" och "stor" är tillval. För information, se "Sträcka tyget i broderiramen" (sida 145).

Brodering steg för steg

Följande är grundstegen för att börja brodera.

| | | |
|---|-------------------------|---|
| 1 | Montering av pressarfot | Montera broderifoten "Q". För information om hur du monterar broderifoten, se "Montera broderifoten" (sida 138). |
| ↓ | | |
| 2 | Kontrollera nålen | Använd en nål som passar tyget. För information om hur du byter nålen, se "Byta nål" (sida 41). |
| ↓ | | |
| 3 | Montera broderienheten | Montera broderienheten. För information om hur du monterar broderienheten, se "Montera broderienheten" (sida 141). |
| ↓ | | |
| 4 | Trä undertråden | Spola undertråd för broderi och trä undertråden. För information om hur du spolar upp undertråden, se "Spolning/ Installation av Spolen" (sida 22). |
| ↓ | | |
| 5 | Förbereda tyget | Fäst ett förstärkningsmaterial på tyget och sätt det i en broderiram. För information om hur du förbereder tyget, se "Förbereda tyget" (sida 144). |
| ↓ | | |
| 6 | Ansluta broderiramen | Fäst broderiramen på broderienheten. För information om hur du monterar broderiramen, se "Montera broderiramen" (sida 148). |
| ↓ | | |
| 7 | Mönsterval | Sätt på maskinen och välj ett broderimönster. För information om val av broderimönster, se "Välja broderimönster" (sida 150). |
| ↓ | | |
| 8 | Kontrollera layouten | Kontrollera och justera broderiets storlek och placering. För information om hur du justerar layouten, se "Justera layouten och storleken" (sida 161). |
| ↓ | | |
| 9 | Trä brodyrtråd | Trä brodyrtråden enligt mönstret. För information om hur du trär tråden, se "Trä Övertråden" (sida 31). |

Montera broderifoten

Det här avsnittet beskriver hur du monterar broderifoten "Q".

Montera broderifoten

Använd broderifoten när "Q" du broderar. Ha den medföljande broderifoten "Q" och en skruvmejsel till hands.

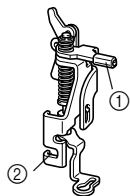

- ① Broderifotstapp
- ② Ligger mot pressarfotshållarens skruv

! VAR FÖRSIKTIG

- Använd alltid broderifot "Q" när du broderar. Om fel pressarfot används, kan nålen slå i pressarfoten och brytas eller böjas.

- 1** Tryck en eller två gånger på  (Nållägesknappen) för att höja nålen.

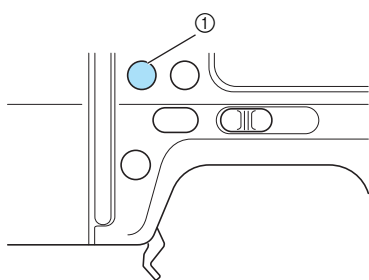

- ① Nållägesknapp



Obs!

- Nålen är i rätt höjd när markeringen på handhjulet är riktad uppåt så som visas nedan. Kontrollera att handhjulsmärket är i det högsta läget.

- 2** Stäng av symaskinen.

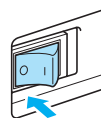

! VAR FÖRSIKTIG

- Innan du monterar broderifoten, kontrollera att symaskinen är avstängd. Personskador kan uppstå om en av manöverknapparna trycks in av misstag och maskinen börjar sy.

- 3** Höj pressarfotspaken.

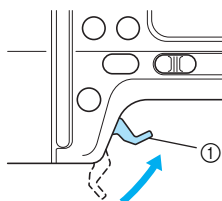

- ① Pressarfotspak
- ▶ Pressarfoten är höjd.

- 4** Tryck in och håll den svarta knappen på pressarfotens baksida intryckt för att lossa pressarfoten.

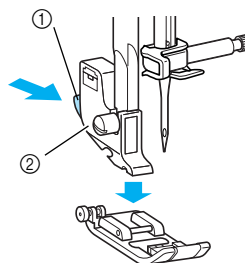

- ① Svart knapp
- ② Pressarfotshållare
- ▶ Pressarfotshållaren frigör pressarfoten.

- 5** Lossa pressarfotsskruven och ta bort pressarfotshållaren.
Vrid skruvmejseln bakåt.

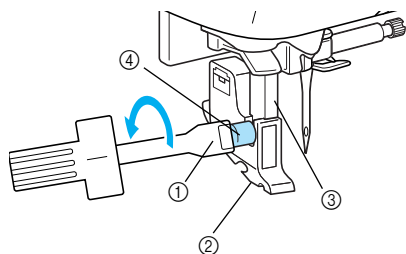

- ① Skruvmejsel
- ② Pressarfotshållare
- ③ Pressarstång
- ④ Pressarfotshållarens skruv

- 6** Håll broderifoten "Q" med höger hand som bilden visar.
Håll broderifoten med pekfingeret runt spaken på fotens baksida.

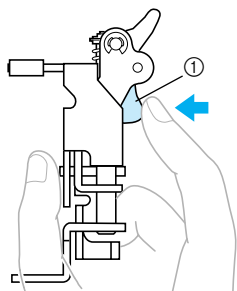

- ① Spaka

- 7** Tryck in spaken med fingret och placera broderifotstappen över klämskruven för att montera broderifoten vid pressarfotens stång.

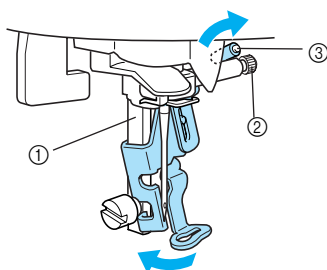

- ① Pressarstång
- ② Klämskruv
- ③ Broderifotstapp

- 8** Fäst broderifoten med skruven som håller pressarfotshållaren.
Fäst broderifoten lodrätt.

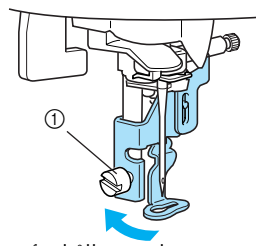

- ① Pressarfotshållarens skruv

- 9** Dra åt skruven som håller pressarfotshållaren ordentligt.
Vrid skruvmejseln framåt.

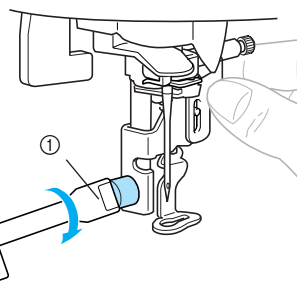

- ① Skruvmejsel

! VAR FÖRSIKTIG

- Rör inte nålen med fingret eller med broderifoten "Q" när du monterar den. Nålen kan gå av eller orsaka skador.
- Se till att dra åt skruven med den medföljande skruvmejseln. Om skruven är lös, kan nålen slå i pressarfoten och gå av eller böjas.
- Vrid alltid handhjulet långsamt mot dig (moturs) och kontrollera att nålen inte träffar pressarfoten innan du börjar sy. Nålen kan gå av eller böjas.

Ta bort broderifoten

- 1 Tryck en eller två gånger på  (Nållägesknappen) för att höja nålen.

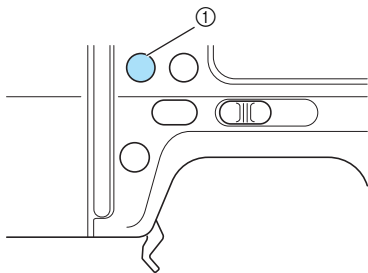

① Nållägesknapp

- 2 Stäng av symaskinen.

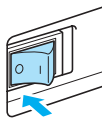

VAR FÖRSIKTIG

- Innan du tar bort broderifoten, kontrollera att symaskinen är avstängd. Personskador kan uppstå om en av manöverknapparna trycks in av misstag och maskinen börjar sy.

- 3 Höj pressarfotsspaken.

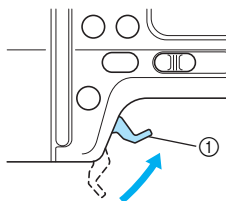

① Pressarfotsspak

- ▶ Pressarfoten är höjd.

- 4 Tryck in spaken på broderifotens baksida med fingret samtidigt som du lossar pressarfotshållarens skruv, och ta sedan bort broderifoten "Q".

Vrid skruvmejseln bakåt.

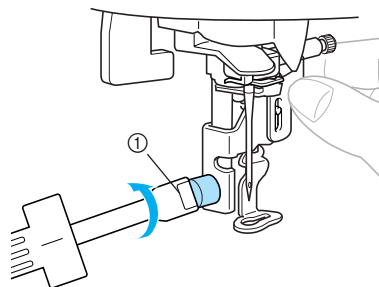

① Skruvmejsel

- 5 Sätt i pressarfotshållaren.

- För information, se "Ta bort och montera pressarfotshållaren" (sida 45).

Montera broderienheten

Det här avsnittet beskriver hur du monterar broderienheten.

Säkerhetsåtgärder för broderienheten

! VAR FÖRSIKTIG

- Flytta inte på symaskinen när broderienheten är monterad. Broderienheten kan tappas och orsaka skador.
- Håll händer och föremål på avstånd från broderbordet och broderiramen. I annat fall kan skador uppstå.



Obs!

- Rör inte kontakten i broderienhetens uttag. Kontakten kan skadas, vilket kan leda till funktionsfel.
- Lyft inte broderbordet, och flytta inte på det med stor kraft. Detta kan leda till funktionsfel.

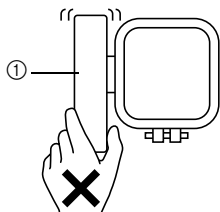

① Broderbord

Montera broderienheten

Ta bort skyddet på broderienheten och ha broderienheten klar.

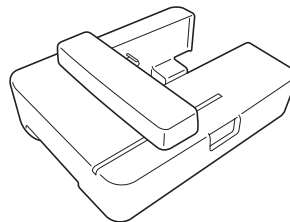

1 Stäng av symaskinen.

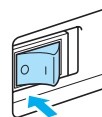

Obs!

- Stäng alltid av symaskinen innan du monterar broderienheten. I annat fall kan det leda till funktionsfel.

2 Dra av flatbädden åt vänster.

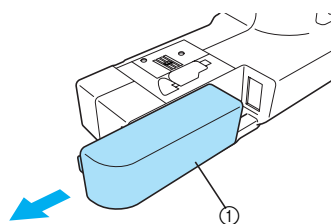

① Flatbäddstillbehör

- 3** Skjut broderienheten på plats på symaskinsarmen. Skjut tills den klickar på plats och stannar.

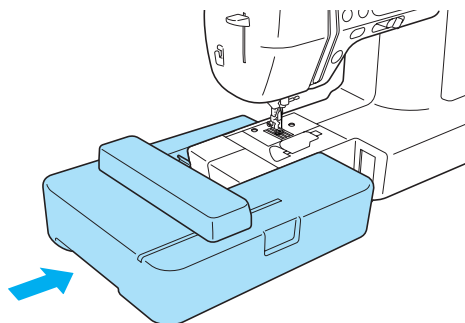

- Broderienheten är monterad.

Obs!

- Det får inte finnas något mellanrum mellan broderienheten och symaskinen. I annat fall kan det hända att broderimönstret inte sys på rätt sätt. Se till att föra in kontakten helt i uttaget.
- Skjut inte på bordet när du monterar broderienheten på maskinen. Detta kan leda till skador på broderienheten.

- 4** Slå på symaskinen.

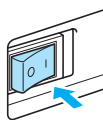

- Ett bekräftande meddelande visas.

- 5** Se till att inga föremål eller händer finns i närheten av broderienheten och tryck på **OK**.



- Broderbordet flyttar sig till startläge.

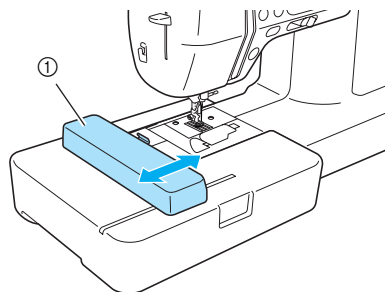

① Broderbord

! VAR FÖRSIKTIG

- Håll händer och föremål på avstånd från broderbordet. Det kan orsaka skador.

Obs!

- Om de första inställningarna görs med händer eller föremål i närheten av broderbordet kan det hända att fönstret återgår till första fönstret. När du tagit bort alla föremål som finns i närheten av broderbordet sätter du på strömmen igen.

- Fönstret för val av broderimönstertyp visas.

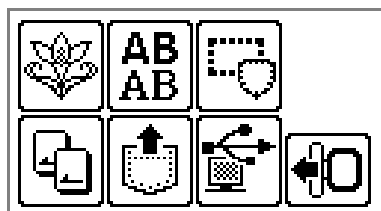

🔔 Anmärkning

- Nyttosömmar går inte att välja när broderienheten är monterad.
- För information om broderimönster, se "Välja broderimönster" (sida 150).

Ta bort broderienheten

Se till att symaskinen har stannat helt och följ instruktionerna nedan.

1 Ta av broderiramen.

- För information om hur du tar av broderiramen, se "Ta av broderiramen" (sida 149).

2 Tryck på , och tryck sedan på .

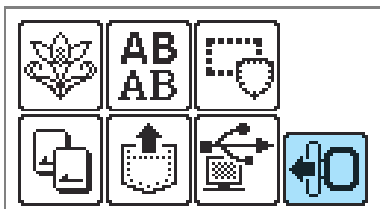

- ▶ Broderbordet flyttar sig till ett läge där det kan läggas undan.



Obs!

- Om du hoppar över detta steg, kommer inte bordet att flyttas till ett korrekt läge. Du kan inte sätta på broderiluckan på broderienheten.

3 Stäng av symaskinen.

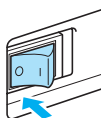

VAR FÖRSIKTIG

- Stäng alltid av symaskinen innan du tar av broderienheten. Det kan leda till funktionsfel att ta bort broderienheten när maskinen är påslagen.

4 Tryck på lösgöringsknappen längst ner till vänster på broderienheten och dra långsamt enheten åt vänster.

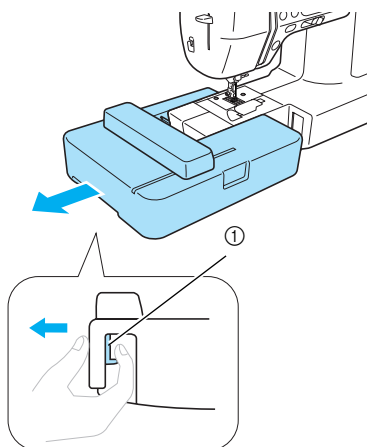

① Lösgöringsknapp

- ▶ Broderienheten lossnar från symaskinen.



VAR FÖRSIKTIG

- Bär inte broderienheten genom att hålla i bordet. Detta kan leda till funktionsfel.

Förbereda tyget

Efter du fäst förstärkningsmaterial på broderityget spänner du upp det på en broderiram.

Fästa förstärkningsmaterial på tyget

Fäst ett förstärkningsmaterial på tyget för att förhindra att mönstren blir fula.

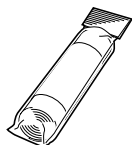

Anmärkning

- Vi rekommenderar förstärkningsmaterialet (tillval) till broderi. Använd vattenlöslig förstärkning på tunt material som organdi och tyger med lugg som handdukar. För att köpa extra tillbehör och delar, besök [<http://www.brother.com/>], eller [<http://www.brothermall.com>] (i USA).



VAR FÖRSIKTIG

- Använd alltid förstärkningsmaterial när du broderar större projekt. Nålen kan gå av eller böjas om du broderar utan förstärkningsmaterial på tunt tyg eller stretchtyg. Dessutom kan mönstret sys felaktigt.

- 1 Förbered förstärkningsmaterial som är större än broderiramen som ska användas.

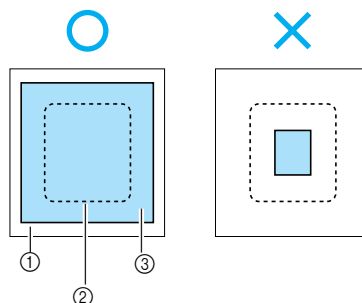

- ① Tyg
- ② Storlek på broderiram
- ③ Förstärkningsmaterial

- 2 Om du använder självhäftande förstärkningsmaterial, sätt den självhäftande ytan mot tygets avigsida och tryck fast med ångstrykjärn.

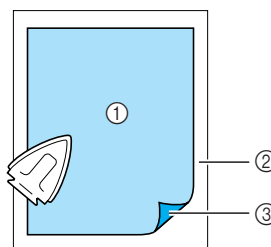

- ① Förstärkningsmaterial
- ② Tyg (avigsida)
- ③ Fästyta

- När det inte kan strykas eller placeras i båge
För tyger, t.ex. handdukar, som inte kan strykas, eller vid brodering på ställen som är svåra att stryka ska du placera förstärkningsmaterialet under tyget och sträcka tyget i broderiramen utan att fästa förstärkningsmaterialet.

Sträcka tyget i broderiramen

Tyget sträcks i broderiramen. Om tyget är löst kan broderiet bli av sämre kvalitet. Sätt tyget spänt i ramen genom att följa stegen nedan. Använd ett tyg med förstärkningsmaterial fäst och broderiramen (medium, liten eller stor) klar.

■ Broderiram (medium)

Mönster med höjd på upp till 10 cm (4 tum) och en bredd på upp till 10 cm (4 tum) kan sys.

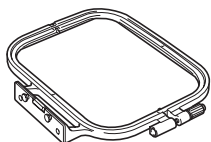

■ Broderiram (liten) [tillval]

Mönster med höjd upp till 2 cm (1 tum) och bredd upp till 6 cm (2-1/2 tum) kan sys. Används för bokstäver och andra små mönster.

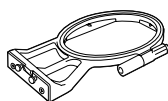

Anmärkning

- Det finns mönster som det inte går att använda broderiramen (liten) till.

■ Broderiram (stor) [tillval]

Det går att brodera på ett område med höjd på upp till 17 cm (6-7/10 tum) och en bredd på upp till 10 cm (4 tum). Används för att brodera flera mönster utan att ändra tygets position i ramen.

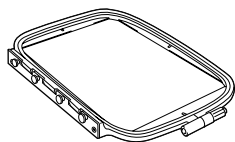

VAR FÖRSIKTIG

- Använd den broderiram som passar till storleken på det mönster som ska broderas. I annat fall kan broderiramen träffas av pressarfoten och leda till skador och bruten nål.

- 1 Lossa broderiramens spänskruvar, separera den inre och den yttre ramen och lägg den yttre ramen på en plan yta.

Separera den inre ramen från den yttre genom att dra den inre ramen uppåt.

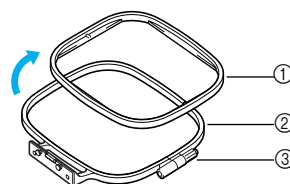

- ① Inre ram
- ② Yttre ram
- ③ Spännskruv

- 2 Lägg tygen med förstärkningsmaterialet på den yttre ramen.

Tygets rätsida ska vara uppåt.

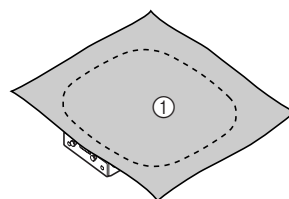

- ① Rätsida

- 3 Tryck i den inre ramen ovanifrån.

Sätt \triangle på den inre ramen i linje med ∇ på den yttre ramen.

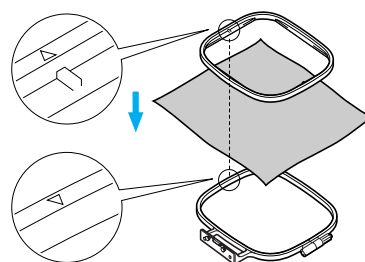

- 4 Dra åt spänskruven för hand såpass att tyget fäster.

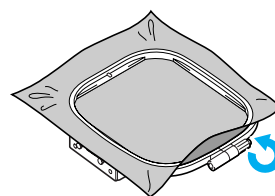

- 5 Ta försiktigt ut tyget från ramen utan att lossa skruven.

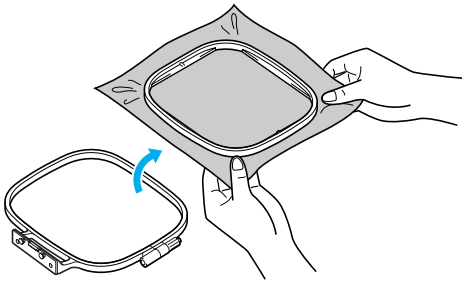

Anmärkning

- Denna försiktighetsåtgärd hjälper till att minska mönsterförvrängning när du broderar.

- 6 Tryck i den inre ramen ovanifrån igen, och placera \triangle på den inre ramen i linje med ∇ på den yttre ramen.

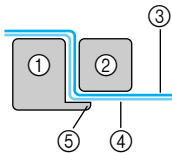
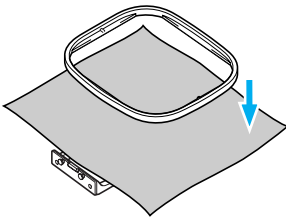

- ① Yttre ram
- ② Inre ram
- ③ Tygets (rätsida)
- ④ Förstärkningsmaterial
- ⑤ Yttre ramens kant

- Tryck fast nedåt tills den inre ramen trycks helt mot den yttre ramens kant.

- 7 Dra åt spännskruven medan du sträcker bort eventuell slapphet i tyget för hand. Målet är att tyget ska avge ett trumliknande ljud när du slår lätt på det sträckta tyget.

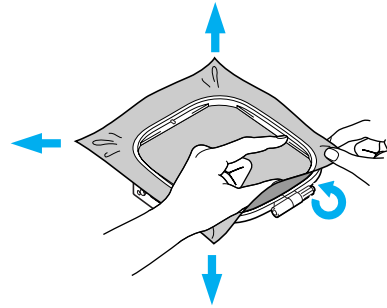

■ Använda broderiark

Om broderiarket som sitter på broderiramen används kan broderiet sys på exakt rätt plats på tyget.

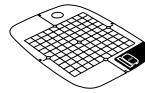

Broderiark (medium)



Broderiark (liten)
[tillval]

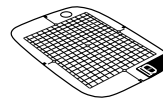

Broderiark (stor)
[tillval]

- 1 Gör ett märke med en krita mitt på platsen där broderiet ska vara.

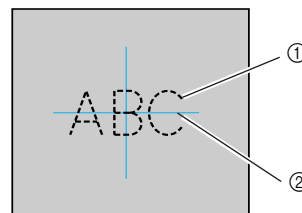

- ① Mönsterbrodering
- ② Märke

2 Sätt broderiarket på den inre ramen.

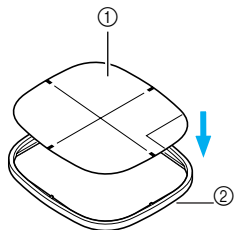

- 1 Broderiark
- 2 Inre ram

3 Placera märket på tyget rakt över mittmarkeringen på broderiarket.

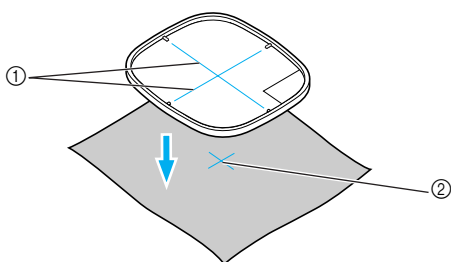

- 1 Mittmarkering
- 2 Märke

4 Sätt den inre ramen med tyget på den yttre ramen och spänn tyget.

- För information, se sida 145.

5 Ta bort broderiarket.

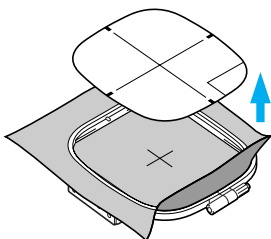

■ Broderi på tyger som inte kan spännas upp i en broderiram

När du ska brodera på små tygstycken som inte kan spännas upp på broderiram eller tunna stycken som band, använd förstärkningsmaterial som bas att spänna upp i ramen. Vi rekommenderar förstärkningsmaterial till alla broderier.

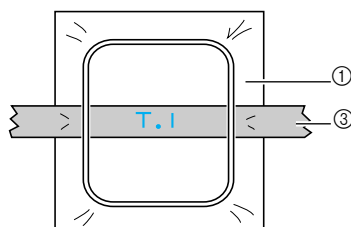
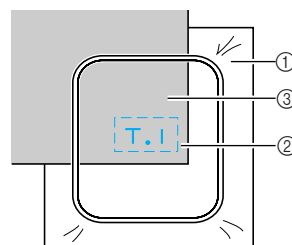
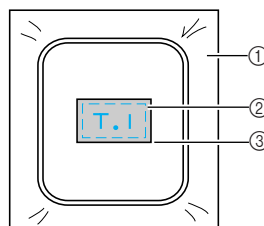

- 1 Förstärkningsmaterial
- 2 Träckla eller sprejlimma
- 3 Tyg

När du är klar med broderiet, ta försiktigt bort förstärkningsmaterialet.

Montera broderiramen

Det här avsnittet beskriver hur du monterar broderiramen.

Montera broderiramen

1 Spola upp undertråd för brodyr på spolen och sätt den i spolkapseln.

- För information, se "Spolning/Installation av Spolen" (sida 22).

2 Höj pressarfotsspaken.

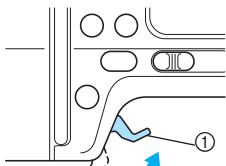

① Pressarfotsspak

3 Tryck på (Närlägesknappen) en eller två gånger för att höja nålen.

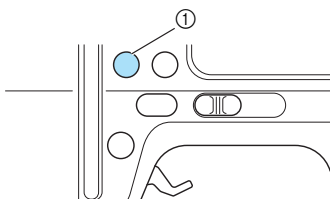

① Närlägesknapp

4 Skjut broderiramen under pressarfoten medan du höjer pressarfotsspaken lite extra.

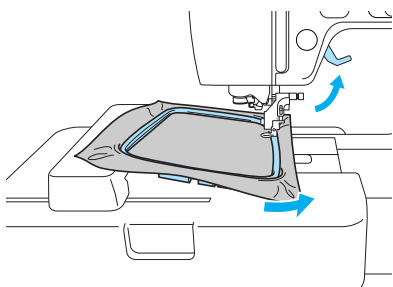

VAR FÖRSIKTIG

- Rör inte vid start/stopp-knappen, närlägesknappen eller backknappen/knappen för förstärkningssöm. Om en av knapparna trycks in av misstag börjar symaskinen sy och du kan sticka dig på nålen eller nålen kan brytas av.

5 För in broderiramens styrning ordentligt i broderbordets ramhållare ovanifrån.

Passa in broderiramens styristift mot broderbordhållarens spår och tryck sedan in tills du hör ett klick.

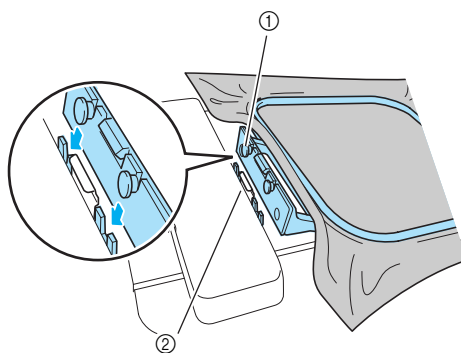

- ① Broderiramens styrning
- ② Spår till broderbordets ramhållare

► Broderienheten är monterad.

Obs!

- Se till att båda stiften sitter på plats. Om endast främre eller bakre stiftet sitter på plats kan mönstret bli fel.

VAR FÖRSIKTIG

- Montera broderiramen korrekt i broderiramens hållare. I annat fall kan pressarfoten träffa broderiramen, vilket kan leda till skador.

Ta av broderiramen

Se till att symaskinen har stannat helt och följ instruktionerna nedan.

1 Höj pressarfotsspaken.

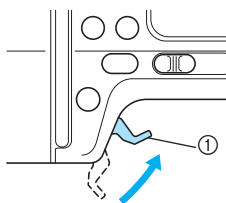

① Pressarfotsspak

2 Tryck en eller två gånger på ④ (Nållägesknappen) för att höja nålen.

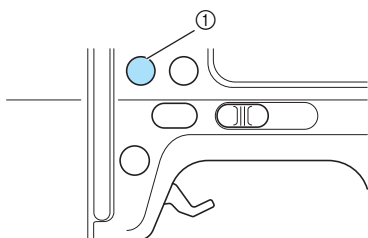

① Nållägesknapp

3 Tryck på spaken på broderiramens hållare åt vänster (såsom figuren visar) och höj broderiramen.

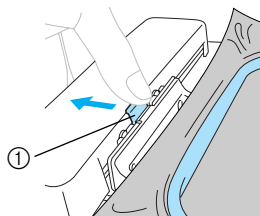

① Tryck här för att ta bort.

► Broderiramen skiljs från broderiramens hållare.

4 Skjut broderiramen under pressarfoten medan du höjer pressarfotsspaken lite extra.

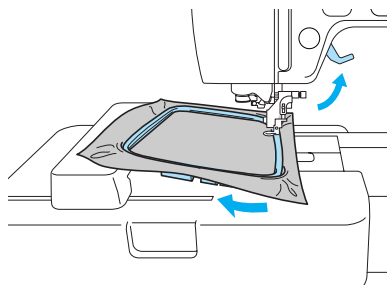

5 Ta av broderiramen.

! VAR FÖRSIKTIG

- Rör inte vid start/stopp-knappen, nållägesknappen eller backknappen/knappen för förstärkningssöm. Om en av knapparna trycks in av misstag börjar symaskinen sy och du kan sticka dig på nålen eller nålen kan brytas av.

Välja broderimönster

Detta avsnitt tillhandahåller information om olika typer av tillgängliga broderimönster och proceduren för att välja ett mönster.

Information om upphovsrätt

De mönster som finns lagrade i symaskinen och på broderikorten är endast gjorda för privat bruk. All offentlig eller kommersiell användning av mönster med upphovsrätt är en överträdelse av upphovsrättslagen och strängt förbjudet.

Typer av broderimönster

Du kan välja ett broderimönster bland de som finns tillgängliga.

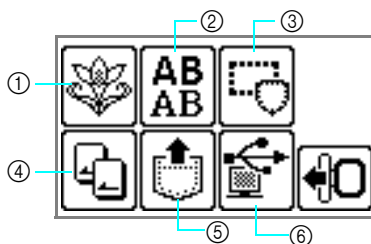

- ① **Broderimönster**
Det finns totalt 70 mönster. Mönstren skapas genom byte av övertråden enligt de instruktioner som visas i fönstret.
För information, se "Välja ett broderimönster" (sida 155).
- ② **Alfanumeriska mönster**
Det finns 6 typer av tecken: versaler/gemener/siffror/symboler/europeiska tecken.
För information, se "Välja tecken" (sida 154).
- ③ **Rammönster**
Det går att kombinera 10 figurer, som kvadrater och cirklar, med 12 olika stygn.
För information, se "Välja ett rammönster" (sida 155).
- ④ **Brodyrkort**
Tryck när du väljer mönster från ett broderikort.
För information, se "Använda brodyrkort" (sida 156).
- ⑤ **Mönster som sparas i maskinens minne**
Tryck när du hämtar mönster från maskinens minne.
För information, se "Spara mönster" (sida 169).
- ⑥ **Mönster som hämtas från datorn**
Mönster som hämtas från en dator kan broderas.
För information, se "Hämta broderimönster från datorn" (sida 170).

Användning av teckenfönstret

Teckenfönstret (flytande kristallskärm) styrs med funktionsknapparna på manöverpanelen. Nedan förklaras hur du använder knapparna när du broderar.

■ Funktionsknappar

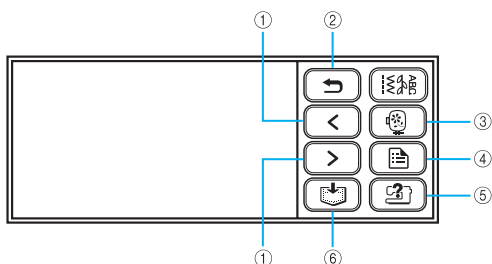

- ① När det finns mönster som inte visas på fönstret (när eller visas), kan föregående/nästa mönster visas med dessa knappar.
- ② Återgår till föregående fönster.
- ③ Återgår till fönstret för val av typ. Det valda mönstret inaktiveras.
- ④ Tryck på denna knapp för att byta språk eller ändra visning av trådfärg eller andra inställningar.
- ⑤ Tryck för att få hjälp om broderienheten, broderiramen etc.
- ⑥ Tryck på denna tangent för att spara broderimönster och bokstavstecken i maskinens minne.

□ Ställa in skärmen medan du broderar

Tryck på (Inställningsknappen) och sedan på (Bläddra framåt knapp). Välj sedan objektet genom att trycka på .

FÄRGNAMN: Typiskt färgnamn

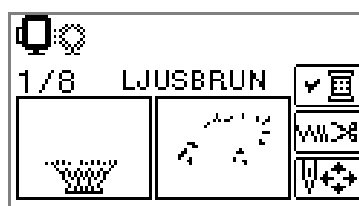
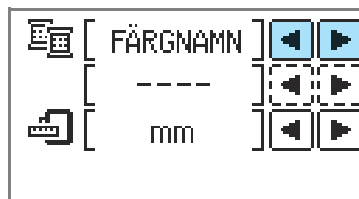

TID: Tid som krävs för brodering

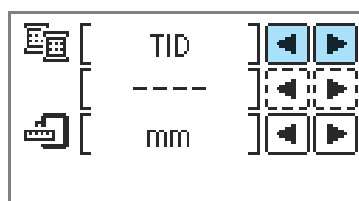

NÅLANTAL: Antal sydda stygn

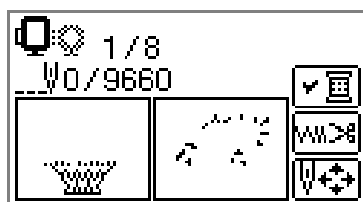
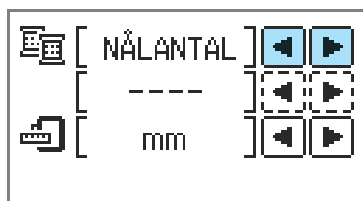

#123: Nummer för trådfärg

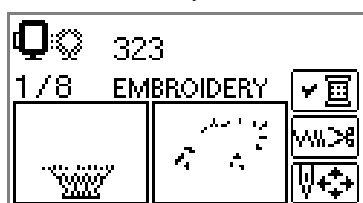
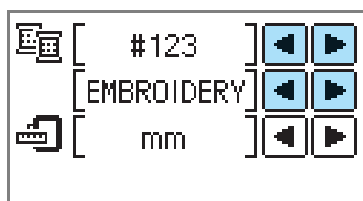

Välj mellan följande nummerupsättning för trådfärg (Skärmen ovan är ett exempel på när EMBROIDERY-TRÅD (POLYESTER)# har valts.)

- EMBROIDERY-TRÅD#
- COUNTRY-TRÅD#
- MADEIRA POLY-TRÅD#
- MADEIRA RAYON-TRÅD#
- SULKY TRÅD#
- ROBISON-ANTON POLY-TRÅD#

VISA ENHET

De måttenheter som visas kan väljas. [mm/tum]

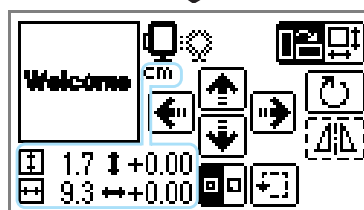
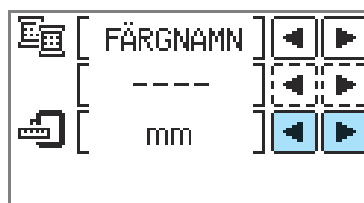

■ Knapp i teckenfönstret

Exempel: Välja alfanumeriskt tecken



När ett visst mönster valts, tryck på denna knapp och tryck sedan på

◀ ▶ för att bläddra.



Sömnadsinställningarna som vald teckensammansättning och färg bekräftas.



 Tryck på denna knapp för att ändra trådinställningarna.



 Tryck på denna knapp för att välja eller avbryta programmerad trådväskning.

 Tryck på  eller  för att ändra trådthet (endast tecken- och rammönster).

 Tryck på knappen när du vill justera mönstret.

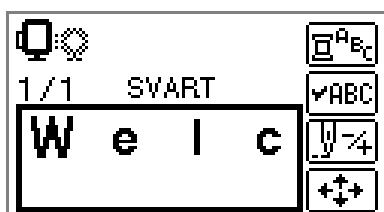

 Tryck på denna knapp när du broderar tecken och vill ändra teckenfärg för varje tecken. Eftersom symaskinen stannar efter varje tecken, byts övertråden medan du syr. Tryck på denna knapp igen för att avbryta flerfärgsläge.

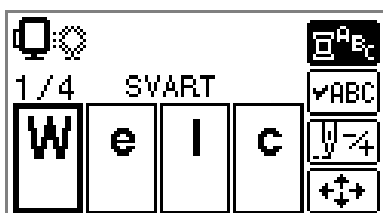



 Nålen arbetar framåt en färg eller ett stygn (om den hålls intryckt, 9 till 30 stygn) i taget och flyttar utgångsläget för start av broderi. Detta används när en viss färg inte sys eller när maskinen startas om efter att strömmen slagits av under pågående broderi.



 Tillbaka en färg

 Framåt en färg

 Tillbaka ett stygn

 Framåt ett stygn

• För information, se "Sy om" (sida 165).

 Mönstrets läge i broderiramen kan kontrolleras, och storleken och vinkeln kan ändras. För information, se "Justera layouten och storleken" (sida 161).

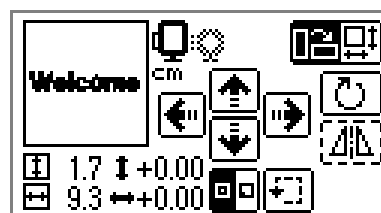



Anmärkning

• Knappar som visas omgivna av en prickad linje (ex. ) kan inte användas.

Exempel: Välja ett broderimönster



 Tryck på denna knapp för att kontrollera flerfärgsordningen. Tryck på denna knapp   för att bläddra.

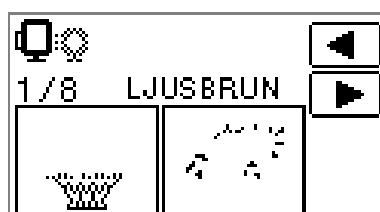

Välja tecken

Välj vilka tecken som ska broderas.



Anmärkning

- När "ABC" visas, går det inte att lägga till fler tecken.
- Tecken av olika typer (sans serif, serif etc.) kan inte kombineras.

1 Välj tecken.

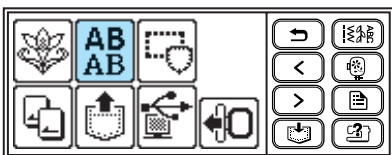

2 Välj teckensnitt.

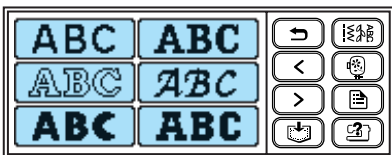

3 Välj tecken.



Anmärkning

- Om du har valt fel tecken trycker du på [Back].
- För att ange ett mellanslag, tryck på " _ ".

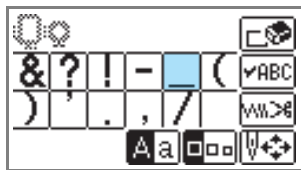

□ Exempel: Come on



Växla mellan versaler/gemener



Växla mellan stora/medelstora/små tecken

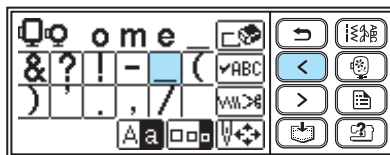
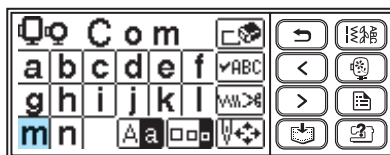
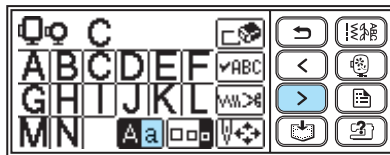
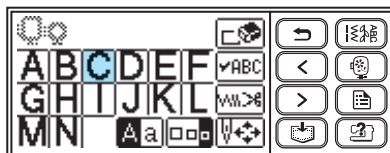

Anmärkning

- De tecken du skapat kan sparas för senare användning. För information, se "Spara mönster" (sida 169).

Välja ett broderimönster

Det finns totalt 70 broderimönster, t.ex. frukt och djur, sparade i maskinens minne.



70 Broderimönster



Anmärkning

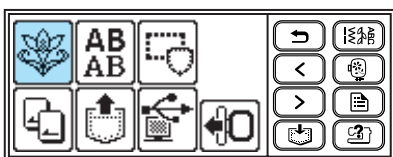

- Se "Tabell över färgbyte i broderimönster" i Snabbstartsguiden för exempel på färdiga mönster och den tråd som används.

1 Tryck på .





► Fönstret för mönsterval visas.

2 Välj mönster.

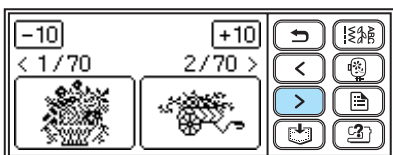
Växla mellan fönstren med hjälp av  (Bläddra bakåt) och  (Bläddra framåt).



När / trycks in, växlar visningen av mönster framåt/bakåt 10 mönster.

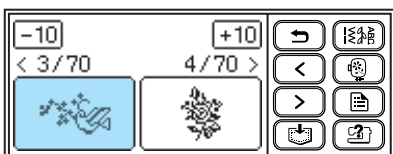
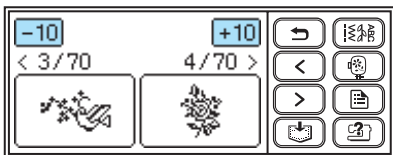

► Det går att brodera ett mönster som valts.



Välja ett rammönster

Det går att kombinera 10 figurer, som kvadrater och cirklar, med 12 olika stygn.



Anmärkning

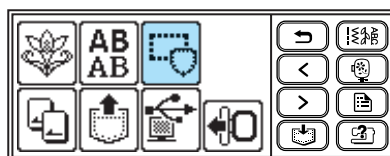

- Se "Rammönster" i Snabbstartsguiden för exempel på former på rammönster och stygn.

1 Tryck på .





► Fönstret för val av rammönster visas.

2 Välj form på ramen.

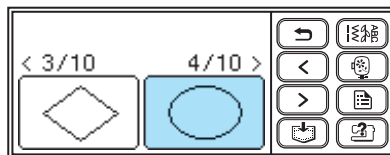
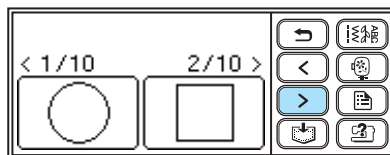
Bläddra med  (Bläddra bakåt) och  (Bläddra framåt) och välj bland 10 olika typer.



► Fönstret för mönsterval visas.

- 3** Välj en söm. Bläddra med  (Bläddra bakåt knapp) och  (Bläddra framåt knapp) och välj bland 12 olika stygn.

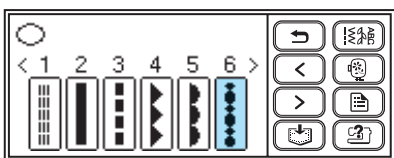

► Det går att brodera ett stygn som valts.

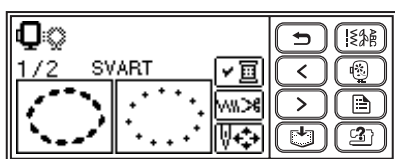

Använda brodyrkort

Om ett brodyrkort används, kan du brodera andra mönster än dem som är lagrade i symaskinen. Det finns olika kort med olika teman.



Obs!

- Slå alltid av symaskinen när du ska sätta i eller ta ut ett brodyrkort.
- Sätt i brodyrkortet i rätt riktning i kortskåran.
- Sätt ingenting annat än ett brodyrkort i kortskåran.
- När ett brodyrkort inte används, förvara det i förpackningen.
- Använd bara brodyrkort som tillverkats för denna maskin. Om du använder ej godkända kort kan din symaskin fungera felaktigt.
- Brodyrkort som köpts in i utlandet kanske inte fungerar på din maskin.

- 1** Stäng av symaskinen.

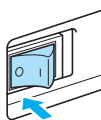

- 2** Sätt brodyrkortet i kortskåran på symaskinens högra sida.

Håll pilen på brodyrkortet mot dig och för in kortet i pilens riktning.

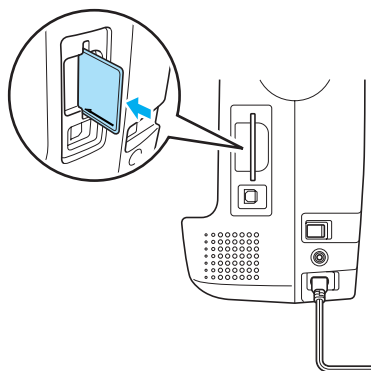

- 3** Slå på symaskinen.

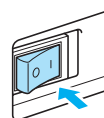

- 4** Tryck på  på skärmen.

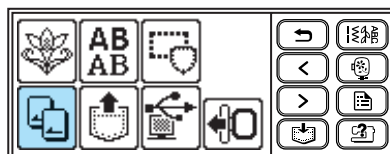

► Fönstret för val av sparade mönster på kortet visas.

- 5** Välj mönster. Det gör du på samma sätt som i "Välja ett broderimönster" (sida 155).



Brodering

När förberedelserna är klara kan du provbrodera. Detta avsnitt beskriver stegen för att brodera och sy applikationer.

Brodera ett mönster

Broderimönster broderas med trådbyte efter varje färg.

1 Förbered brodyrtråd i den färg som visas i fönstret.

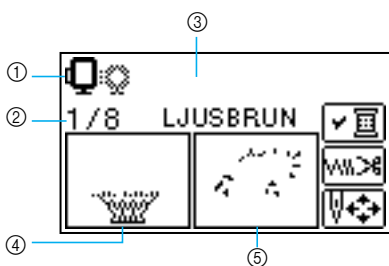

- 1 Broderiramar som kan användas för brodering
- 2 Nuvarande färgsteg/antal färger i mönstret
- 3 Namn på nuvarande färg
- 4 Nuvarande färgdel
- 5 Nästa färgdel

- Nummeruppsättningen som visas för trådfärg kan ändras. Tryck på  (Inställningsknappen) och ändra sedan inställningen i inställningsfönstret. För information, se "Användning av teckenfönstret" (sida 151).

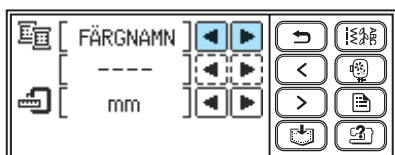

Exempel: Valt brodyrtrådsnummer



2 Sätt i brodyrtråden och trä nålen.

- Se "Trä övertråden" (sida 32).

Obs!

- Innan du använder nåltrådaren ska du sänka pressarfoten.

3 För tråden genom hålet på broderifoten, och håll den försiktigt i din vänstra hand.

Låt tråden vara lite slapp.

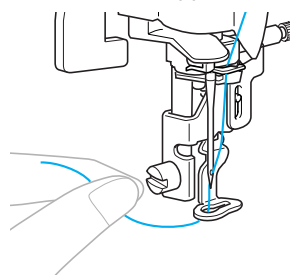

VAR FÖRSIKTIG

- Om tråden dras för hårt kan nålen böjas eller gå av.
- Låt inte händer eller föremål slå emot broderbordet medan du syr. Mönstret kan bli förskjutet.

4 Sänk ned pressarfotsspaken.

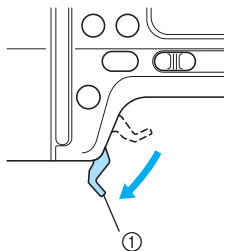

① Pressarfotsspak

5 Tryck på ⏻ (Start/stopp-knappen).

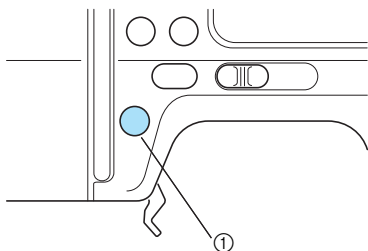

① Start/stopp-knapp

! VAR FÖRSIKTIG

- Använd den broderiram som passar till storleken på det mönster som ska broderas. I annat fall kan broderiramen träffas av pressarfoten och leda till skador och bruten nål.

6 Efter 5-6 stygn, tryck på ⏻ (Start/stopp-knappen) för att stanna maskinen.

7 Använd en sax för att klippa av tråden i sömmens början. Skär av tråden vid sömmens början.

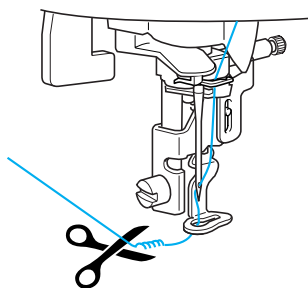

Obs!

- Om tråden får sitta kvar i början av sömmen kan den sys över när du fortsätter brodera mönstret, vilket kan leda till att det blir svårt att ta bort tråden när broderiet är färdigt. Klipp av tråden i början.

8 Tryck på ⏻ (Start/stopp-knappen) igen.

- ▶ Maskinen börjar brodera igen.
- ▶ Maskinen stannar automatiskt efter förstärkningssöm i slutet på varje färg. När automatiskt trådavskärning valts skärs tråden av.

9 Sätt i brodyrtråd för nästa färg och upprepa steg 2 till 8.

- ▶ När den sista färgen har sytts, visas "  " i fönstret. Tryck på för att återgå till det första fönstret.

10 Skär av överflödiga trådändar.



Anmärkning

- För att ställa in automatisk trådavskärning, se "Användning av teckenfönstret" (sida 153).

Sy applikationer

Förbered tyget som du ska applicera på, och sedan applikationstyget (applikationsstycket). Tryck på  (Inställningsknappen), och ställ in trådfärgen på FÄRGNAMN, så att "APPLIKATIONSMATERIAL", "APPLIKATIONSPOSITION" och "APPLIKATION" visas i fönstret.

1 Välj ett applikationsmönster.

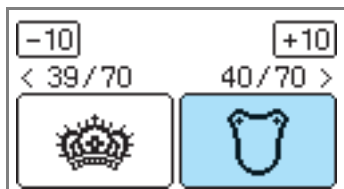

► "APPLIKATIONSMATERIAL" visas i fönstret.

2 Fäst förstärkningsmaterial på baksidan av applikationsstycket och spänn det i broderiramen.



3 Sänk ned pressarfotsspaken och tryck på .

► Mallen till applikationen sys och symaskinen stannar.

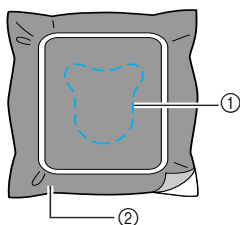

- ① Utskärningslinje
- ② Tyg till applikationen

► "APPLIKATIONSPOSITION" visas i fönstret.



4 Ta ut tyget ur broderiramen och klipp längs med utskärningslinjen.

Klipp noggrant längs sömmen och ta bort tråden.

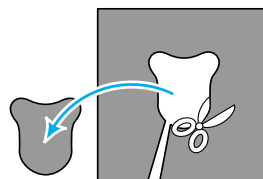

- Om den inte klippas ut på sömmen kommer den inte att fullföljas med tillfredsställande resultat.

5 Spänn bottenstyget ordentligt i broderiramen.

6 Sätt i tråden för applikationen.

7 Sänk ned pressarfotsspaken och tryck på .

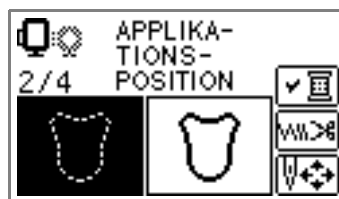

► Applikationens position på tyget sys och symaskinen stannar. "APPLIKATION" visas i fönstret.

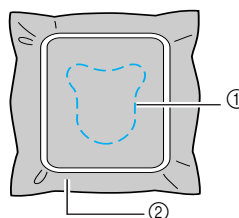

- ① Applikationens position
- ② Bottenstyg

- 8** Applicera ett tunt lager textillim eller sprejlim på applikationens baksida och fäst den på plats.

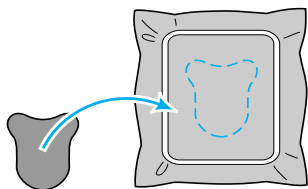

- 9** Sänk ned pressarfotsspaken och tryck på  (Start/stopp-knappen).



- Applikationens position på tyget sys och symaskinen stannar.

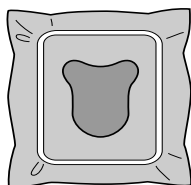

Anmärkning

- När "APPLIKATIONSMATERIAL", "APPLIKATIONSPPOSITION" och "APPLIKATION" visas, syns ingen specifik färgtråd. Använd en riktig färgtråd som matchar applikationen.

- 10** Följ instruktionerna i fönstret och byt trådfärg medan du syr.

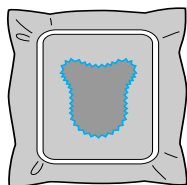

Redigera och spara mönster

Detta avsnitt beskriver sätt att redigera, justera, omplacera och memorera mönster.

Justera layouten och storleken

Mönstret placeras normalt mitt i broderiramen. Du kan kontrollera mönsterjusteringen innan du börjar brodera och ändra placering och storlek.



Anmärkning

- Knappar som visas omgivna av en prickad linje (ex. ) kan inte användas.

1

När du valt broderimönster, tryck på .

- ▶ Fönstret för sömnad visas.



2

Tryck på .

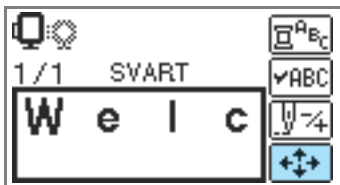

- ▶ Fönstret för layout visas.

3

Kontrollera och justera layouten.

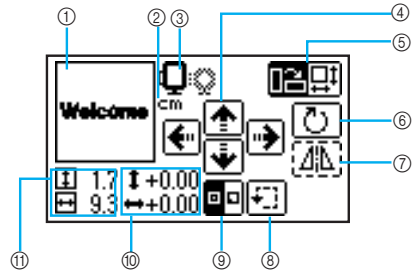

- 1 Layout inom ramen
- 2 Enhet (cm/tum)
- 3 Tillgängliga broderiramar
- 4 Knappar för byte av placering
- 5 Storleksknapp/Layoutknapp
- 6 Rotationsknapp
- 7 Knapp för horisontalspeglning
- 8 Provknapp
- 9 Knapp för startpunkt
- 10 Avstånd från mitten
- 11 Broderistorlek



Storlek på broderiramen

Storleken på den broderiram som kan användas visas. När det mindre märket visas i grått kan inte broderiram (liten) användas. Dessa ikoner blinkar om mönstrets storlek, layouten eller den rekommenderade broderiramens storlek ändrats.



VAR FÖRSIKTIG

- Använd den broderiram som passar till storleken på det mönster som ska broderas. I annat fall kan broderiramen träffas av pressarfoten och leda till skador och bruten nål.

**Storleksknapp**

Ökar/minskar mönstrets storlek.

Tryck  för att återgå till föregående fönster.

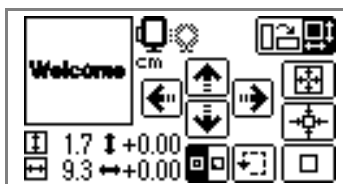

Minskar storleken



Återgår till ursprunglig storlek. När mönstret flyttats med knapparna för byte av placering, återgår den till ursprungsläget.



Ökar storleken

**Knappar för byte av placering**

Flyttar broderiets placering upp, ner, till vänster och till höger.

**Anmärkning**

- Om du ändrar storleken på mönstret eller vänder det, återgår det flyttade broderiet till ursprungsläget. Använd knapparna för att byta läge sedan du ändrat storlek på mönstret eller vänt det.
- De broderimönster som du har redigerat eller justerat kan sparas i symaskinens minne. För information, se "Spara mönster" (sida 169).

**Layoutknapp**

Tryck på denna knapp för att gå till rotationsfönstret.

**Rotationsknapp**

Roterar mönstret en grad, 10 grader eller 90 grader åt gången.

Tryck  (Bakåtknappen) för att återgå till föregående fönster.

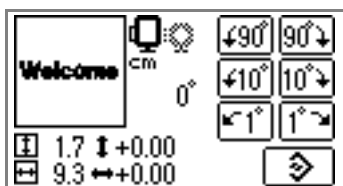

Roterar mönstret 90 grader åt vänster



Roterar mönstret 90 grader åt höger



Roterar mönstret 10 grader åt vänster



Roterar mönstret 10 grader åt höger



Roterar mönstret 1 grad åt vänster



Roterar mönstret 1 grad åt höger



Återställer mönstret till ursprungsläget

**Anmärkning**

- Om mönstret är större än 10 cm (4 tum) x 10 cm (4 tum), kan det hända att mönstret inte kan roteras.

**Knapp för horisontalspegling**

Speglar mönstret åt höger eller vänster.

**Anmärkning**

- Spegelmönster är endast möjligt med broderimönster eller rammönster.

**Knapp för startpunkt**

Flyttar nålen till startpunkten mellan mitten och nedre vänster i mönstret.

- Tryck  för att återgå till föregående fönster.

**Provknapp**

Flyttar ramen för att kontrollera mönsterläget.

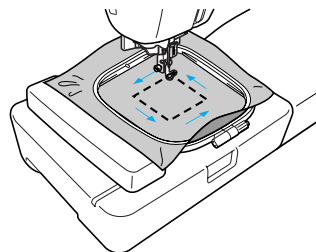

! VAR FÖRSIKTIG

- Sänk aldrig nålen när broderiramen är i rörelse. Nålen kan gå av eller böjas.
- När du har redigerat mönstret kontrollerar du vilka broderiramar som är tillgängliga och väljer en lämplig ram. Om du använder en broderiram som inte visas som tillgänglig kan pressarfoten träffa ramen och eventuellt orsaka skador.

- 4 Tryck  (Bakåtknappen) för att återgå till föregående fönster.

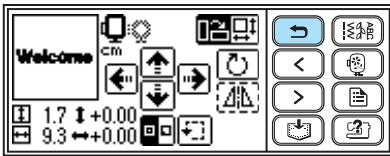

! Anmärkning

- När strömmen slås av återgår layouten till den ursprungliga inställningen.
- Du kan även kontrollera mönstrets storlek och avstånd från mitten genom att trycka på  efter att du har påbörjat broderingen.
- De broderimönster som du har redigerat eller justerat kan sparas i symaskinens minne. För information, se "Spara mönster" (sida 169).

Justera trådspänningen

Om broderiet misslyckas är det svårt att sprätta loss tråden och tyget kan skadas.

Innan du broderar, provsy på ett stycke av samma slags tyg som det du ska brodera på, för att justera trådspänning etc.

Övertrådens spänning ändras med trådspänningsratten. När du maskinbroderar bör trådspänningsratten vara inställd på mellan 2 och 6.

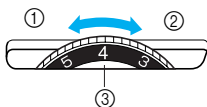

- ① Lös (Minska trådspänningen)
- ② Spänd (Öka trådspänningen)
- ③ Trådspänningsratt för övertråden

! Anmärkning

- Om stygnen verkar sitta löst, vrid upp ratten ett hack och sy om.

■ Korrekt trådspänning

Trådspänningen är korrekt när övertråden bara är precis synlig på tygets baksida.



- ① Tygets rätsida
- ② Tygets avigsida

■ Övertråden är för spänd

Undertråden syns på tygets rätsida. Om så är fallet, minska trådspänningen på övertråden.



- ① Tygets rätsida
- ② Tygets avigsida

■ Övertråden är för lös

Övertråden är för slak. Om så är fallet, öka trådspänningen på övertråden.



- ① Tygets rätsida
- ② Tygets avigsida

! Obs!

- Om övertråden inte trätts på rätt sätt eller om spolen monterats felaktigt, kanske det inte går att ställa in rätt trådspänning. Trä övertråden igen och sätt in spolen på rätt sätt om du inte kan ställa in rätt trådspänning.
- Om trådspänningsratten är inställd på ett mycket lågt värde, kan maskinen sluta sy medan du syr. Detta betyder inte att något är trasigt. Öka helt enkelt spänningen något och fortsätt sy.

Koppla ihop teckenmönster

Följ stegen nedan när teckenmönstret är för långt för att passa i broderiramen.

Exempel: Koppla ihop "ABC" med "DEF"

1 Ange "ABC" och tryck på .



2 Tryck på  för att stänga av den automatiska trådvskärningen (.



3 Tryck på  (Backknapp).



4 Tryck på .



5 Tryck på .

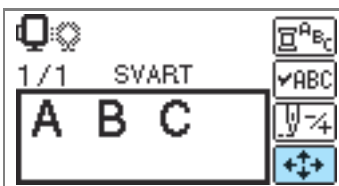

6 Tryck på  för att ställa det till .

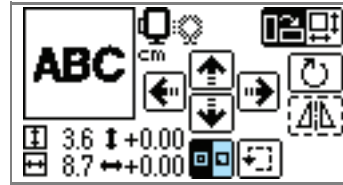

► Startpunkten är ställd på den nedre vänstra delen i mönstret.

7 Sänk pressarfoten och tryck sedan på  (Start/stopp-knappen) för att börja sy.

8 När du slutat brodera skär du av tråden och lämnar en trådände som är längre än normalt. Sätt sedan tillbaka tyget i broderiramen, i ett läge där du kan se "DEF".

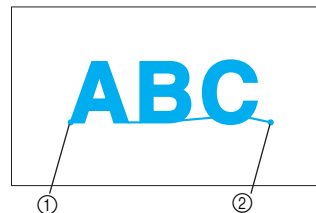

① Broderiets startposition
② Broderiets slutposition

9 Ange "DEF" och tryck på .



10 Tryck på .

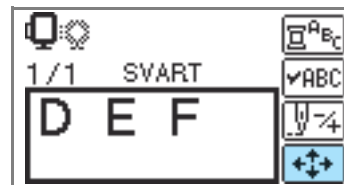

11 Tryck på  för att vrida det till .

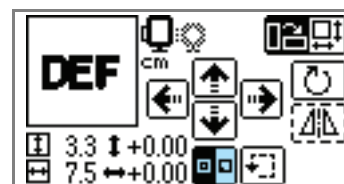

► Startpunkten är ställd på den nedre vänstra delen i mönstret.

- 12 Använd  (Knapp för att ändra position) för att flytta nålen till broderiets slutposition i "ABC".

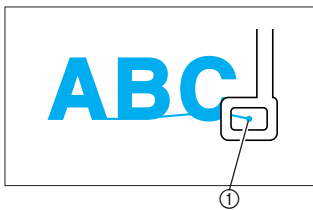

① Broderiets slutposition



- 13 Sänk pressarfoten och tryck sedan på  (Start/Stopp-knappen) för att brodera "DEF".



- 14 Skär av tråden när du har sytt klart.

Sy om



När fel färg på övertråden använts kan den sys om med rätt färg.

- 1 Tryck på  (Start/stopp-knappen) för att stanna symaskinen.
- 2 Tryck på .



- 3 Tryck på .



- 4 Tryck på  (Tillbaka en färg) för att återgå till början av den färg som blev fel. Tryck på  en gång till för att gå till föregående färg.

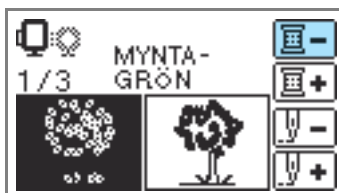

- 5 Trä rätt tråd för övertråden.
- 6 Tryck på  (Start/stopp-knappen) för att fortsätta sy mönstret.

Tråden tar slut mitt i ett mönster

När övertråden eller undertråden tar slut medan du syr stannar symaskinen. Backa maskinen ungefär 10 stygn och börja sy igen.



Anmärkning

- När undertråden tar slut klipper du av trådarna och tar bort broderiramen innan du byter undertråden.

1 Sätt i övertråden eller undertråden.

2 Tryck på .





Anmärkning

- Om nålantalet inte visas, visa det i fönstret. För information, se "Stanna under brodering" (sida 166).

3 Tryck på .



4 Tryck på  (Tillbaka ett stygn) för att backa nålen ungefär 10 stygn.

 (Framåt ett stygn) ökar stygnnummer.



5 Starta broderiet igen.



Stanna under brodering

Om broderiet avbryts innan det är klart, kontrollera nålantalet innan du stänger av symaskinen.



Anmärkning



- När symaskinen stängs av återgår inställningarna för broderistorlek och placering till ursprungsinställningen. Om du har ändrat mönstret måste du justera det igen.

1 Tryck på  (Start/stopp-knappen) för att stanna symaskinen.

2 Läs av nålantalet i fönstret och skriv ner värdet.



Om nålantalet inte visas trycker du på 

(Inställningsknappen) och använder sedan   för att visa följande fönster. Tryck  för att återgå till föregående fönster.

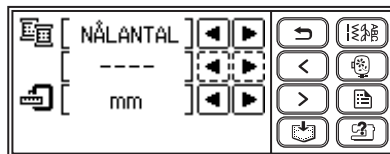
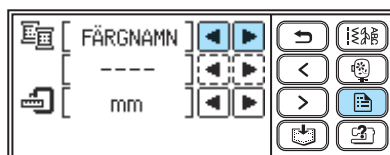

3 Tryck på  (Broderiknapp).



▶ Ett bekräftande meddelande visas.

4 Tryck på **OK**.

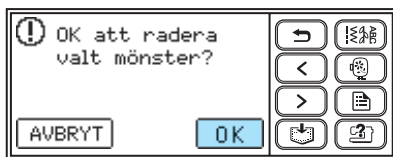

► Det valda mönstret raderas, och det ursprungliga broderifönstret visas igen.

5 Stäng av symaskinen.

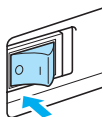

Obs!

- Ta alltid av broderienheten när du ska flytta maskinen.

6 Slå på symaskinen och välj sedan ett mönster.



Anmärkning

- Om du har ändrat broderistorlek och/eller layout innan du stängde av symaskinen, gör samma inställningsändringar igen innan du börja om att brodera. För information, se "Justera layouten och storleken" (sida 161).

7 Tryck på **↕**.



8 Tryck på **↕**.



9 Tryck på **↕+** (Framåt en färg) för att flytta till början av den färg du vill brodera.



10 Tryck på **↕+** (Framåt ett stygn) för att öka nålantalet.

Om **↕+** hålls intryckt flyttas den framåt 1 → 9 → 30 stygn.



Flytta till ungefär 10 stygn före det läge du läste av i **e**.



11 Starta broderiet igen.

Använda minnesfunktionen

Säkerhetsåtgärder för broderidata

Observera följande säkerhetsåtgärder när du använder andra broderidata än de som skapats och sparats i denna maskin.

VAR FÖRSIKTIG

- **Vid användning av andra broderidata än våra originalmönster kan tråden eller nålen gå av när du syr med en sömtäthet som är för fin, eller när du syr tre eller flera överlappande stygn. Om detta inträffar ska du använda ett av våra originaldatamönstersystem för redigering av broderidata.**

■ **Typer av broderidata som kan användas**

- Endast datafiler av typen .pes och .dst kan användas med denna maskin. Användning av andra data än de som sparats med våra datamönstersystem eller symaskiner kan leda till funktionsfel på brodymaskinen.

■ **Datorer och operativsystem med följande specifikationer kan användas**

- Kompatibla modeller:
IBM-dator med USB-port som standardutrustning,
IBM PC-kompatibel dator utrustad med USB-port som standardutrustning
- Kompatibla operativsystem:
Microsoft Windows Me/2000/XP/Vista
(Windows 98SE kräver en drivrutin). Hämta drivrutinen från vår webbplats (<http://solutions.brother.com>).

■ **Säkerhetsåtgärder vid Användning av Dator för att Skapa och Spara Data**

- Om filnamnet för broderidata inte kan identifieras, t.ex. för att namnet innehåller specialtecken, visas inte filen. Om detta inträffar ska du ändra namnet på filen. Vi rekommenderar att du använder de 26 bokstäverna i det internationella alfabetet (versaler och gemener), siffrorna 0 t.o.m. 9, "-", och "_".
- Filer av typen .pes som sparas med antal stygn, antal färger och antal kombinerade mönster som överskrider angivna begränsningar kan inte visas. Använd ett av våra originaldatamönstersystem för att redigera broderimönstret så att det uppfyller specifikationerna.
- Skapa inte mappar i "Flyttbar disk" på en dator. Broderidata som sparas i en mapp i "Flyttbar disk" kan inte hämtas av maskinen.
- Även om broderienheten inte är monterad kan maskinen hantera broderidata.

■ **Tajima (.dst) Broderidata**

- Data av .dst-typ visas i mönsterlistan som filnamn (den faktiska bilden kan inte visas). Endast de åtta första tecknen i filnamnet kan visas.
- Eftersom Tajima-data (.dst) inte innehåller någon specifik information om trådfärg visas den med vår standardsekvens för trådfärg. Kontrollera förhandsgranskningen och ändra trådfärgerna efter behov.

■ **Varumärken**

- IBM är ett registrerat varumärke eller ett varumärke som tillhör International Business Machines Corporation.
- Microsoft och Windows är registrerade varumärken eller varumärken som tillhör Microsoft Corporation.

Varje företag vars programvarunamn nämns i denna bruksanvisning har ett specifikt licensavtal för sina tillverkar-specifika program.

Alla övriga varumärken och produktnamn som nämns i denna bruksanvisning är registrerade varumärken som tillhör respektive företag. Förklaringen av symboler som ® och ™ beskrivs dock inte utförligt i texten.

Spara mönster

De broderimönster och bokstavstecken du har anpassat kan sparas i symaskinens minne. Eftersom de sparade tecknen inte raderas när maskinen stängs av, kan du alltid ta fram dem och använda dem för broderier. Det är praktiskt när du vill spara namn och liknande. Du kan spara upp till 12 mönster eller 512 KB data.

■ Spara ett mönster

- 1 När du valt vilket mönster som ska sparas, tryck på  (Minnesknapp).



- ▶ "  " visas medan mönstret sparas. När mönstret har sparats visas det första fönstret igen.



Obs!



- Stäng inte av symaskinen när ett mönster sparas, det kan göra att du förlorar mönsterdata.

■ Hämta ett mönster

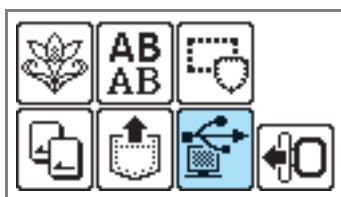
- 1 Tryck på  (Hämtningsknapp).



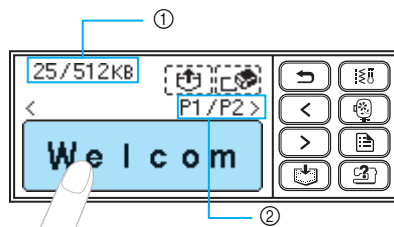

- ▶ De sparade mönstren visas.

- 2 Välj det mönster du vill hämta. Växla mellan fönstren med  (Bläddra bakåt-knapp) och  (Bläddra framåt-knapp).



- ① Total mängd minne som används/Total mängd minnesutrymme
- ② Nummer på den sida som för tillfället visas av totalt antal sidor

- ▶ Det valda mönstret visas mot svart bakgrund.

- 3 Tryck på . För att radera det sparade mönstret, tryck på .



- ▶ Det sparade mönstret hämtas.
- ▶ Fönstret för sömnad visas och du kan brodera det hämtade mönstret.

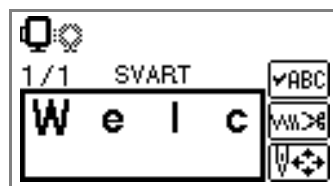

Hämta broderimönster från datorn

- 1** Sätt i USB-kabelns kontakter i motsvarande USB-portar på datorn och maskinen.

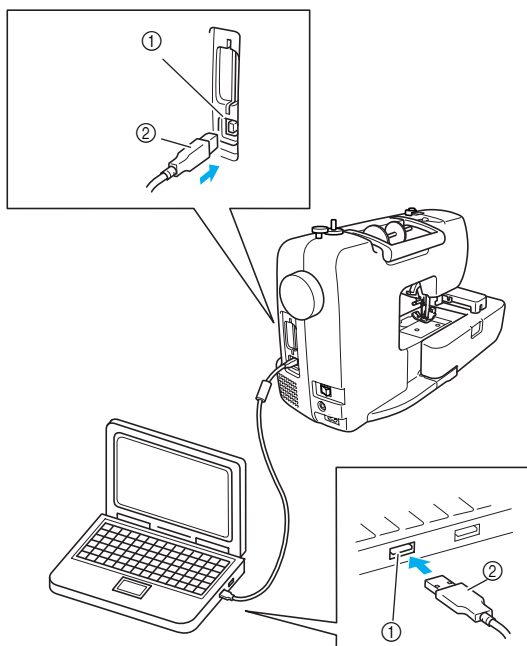

- ① USB-port för dator
② USB-kabelns kontakt



Anmärkning

- USB-kabeln kan sättas i USB-portarna på datorn och maskinen, oavsett om de är på eller inte.
- Broderimönster kan hämtas med eller utan broderienheten monterad på maskinen.

- 2** Ikonen för "Flyttbar disk" visas i "Den här datorn" på datorn.

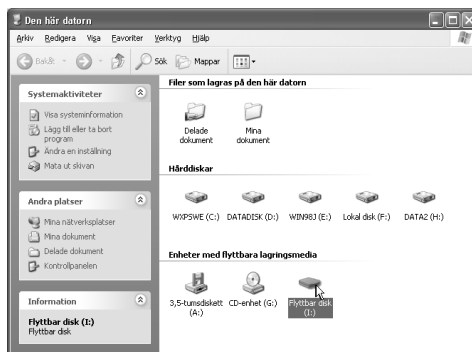

- 3** Kopiera dina mönsterdata till "Flyttbar disk".

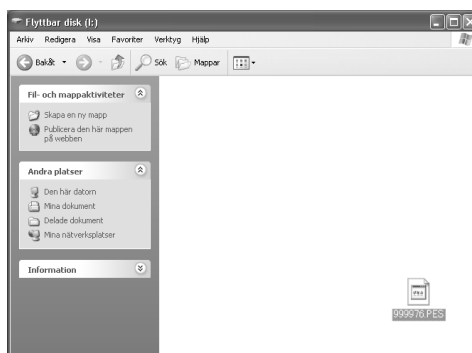

- Mönsterdata i "Flyttbar disk" överförs till maskinen.



Obs!

- Dra inte ut USB-kabeln under överföring av data.
- Skapa inte mappar på "Flyttbar disk". Eftersom mappar inte visas kan inte mönsterdata som ligger i mappar hämtas.
- Överför eller radera inte data från "Flyttbar disk" medan maskinen syr.

- 4** Tryck på .

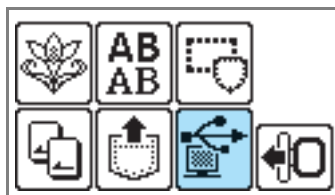

- Det sparade mönstret visas.

5 Välj mönstret som du vill hämta.

Växla mellan fönstren med (Bläddra bakåtknapp) och (Bläddra framåtknapp).

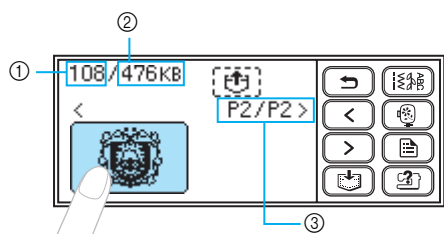

- ① Total mängd minne som används
- ② Total mängd minnesutrymme
- ③ Nummer på den sida som för tillfället visas av totalt antal sidor

▶ Det valda mönstret visas mot svart bakgrund.

6 Tryck på .

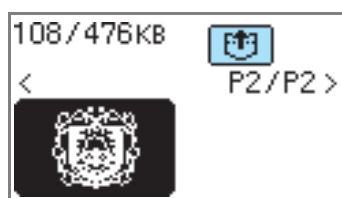

- ▶ Det sparade mönstret hämtas.
- ▶ Broderifönstret visas och du kan brodera det hämtade mönstret.

7 Ändra mönstret som du vill ha det och börja sedan brodera.



Obs!

- Om 13 eller fler mönster sparas på "Flyttbar disk" kan inte mönstren visas. När meddelandet "X" visas, ska du radera mönster från "Flyttbar disk" så att den inte innehåller mer än 12 mönster. Stäng sedan felmeddelandet, upprepa proceduren från steg 4 och tryck sedan på för att hämta mönstret.
- Om mönster som kopieras till "Flyttbar disk" inte sparas i maskinens minne raderas dessa mönsterdata när maskinen stängs av. För att kunna hämta mönster direkt från maskinen nästa gång du behöver dem, ska du spara datan i maskinens minne innan du stänger av maskinen. För information, se "Spara mönster" (sida 169).



BILAGA

I detta kapitel beskrivs de olika sömmarna och hur du använder dem.

| | |
|---|------------|
| Skötsel och underhåll | 174 |
| Felsökning | 176 |
| Uppgradera maskinens programvara | 186 |
| Index | 187 |

Skötsel och underhåll

Nedan beskrivs grundläggande underhåll av symaskinen.

Rengöra maskinens yta

Om maskinen är smutsig, fukta en trasa i neutralt rengöringsmedel, krama ur den ordentligt och torka sedan av maskinens utsida. När du rengjort den med en fuktig trasa, torka av den med en torr trasa.

! VAR FÖRSIKTIG

- Dra ur nätsladden innan du rengör maskinen. I annat fall kan du skadas eller få en elstöt.

Rengöra banan

Sömnadskvaliteten försämras om spolkapseln blir dammig. Därför måste den rengöras regelbundet.

- 1 Stäng av symaskinen.

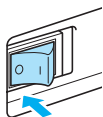

- 2 Dra ur elsladden ur sladduttaget på symaskinens högra sida.

! VAR FÖRSIKTIG

- Dra ur nätsladden innan du rengör maskinen. I annat fall kan du skadas eller få en elstöt.

- 3 Ta bort flatbäddstillbehöret eller broderienheten om något av dessa tillbehör är monterat.

- 4 Lossa pressarfotshållarens skruv och ta av pressarfotshållaren (sida 45), och lossa sedan klämskruven och ta bort nålen (sida 41).

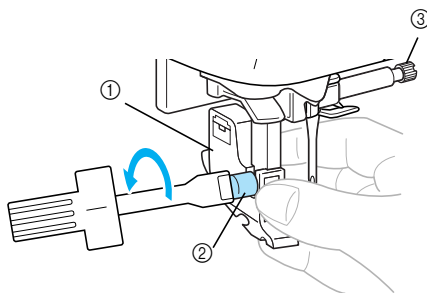

- ① Pressarfotshållare
- ② Pressarfotshållarens skruv
- ③ Klämskruv

- 5 Fatta tag på båda sidor av nålplattans skydd och dra det mot dig.

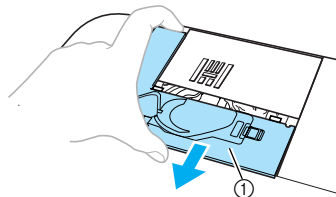

- ① Nålplattans skydd
- ▶ Nålplattans skydd tas bort.

- 6 Ta bort spolkapseln. Fatta tag i spolkapseln och dra ut den.

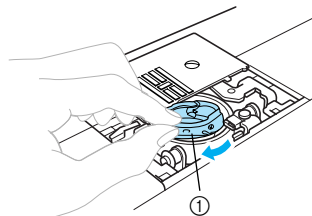

- ① Spolkapsel

- 7** Använd rengöringsborsten eller en dammsugare för att ta bort ludd eller damm från banan, spoltrådssensorn och området runt dem.

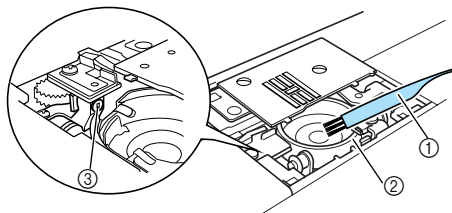

- ① Rengöringsborste
- ② Bana
- ③ Spoltrådssensor



Obs!

- Olja inte spolkapseln.
- Om ludd eller damm samlas på sensorn kan det hända att den inte fungerar som den ska.

- 8** För in spolkapseln så att den utskjutande delen på spolkapseln är i linje med fjädern.

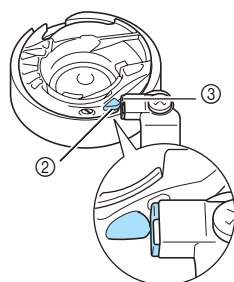
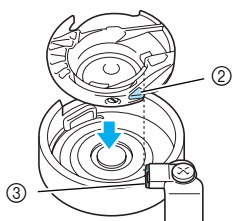
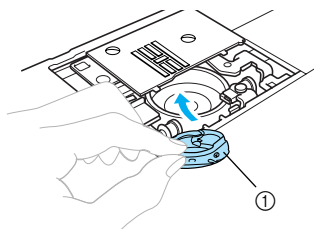

- ① Spolkapsel
- ② Klack
- ③ Fjäder



Anmärkning

- Flytta spolkapseln åt höger och vänster för att se till att klackens högra sida nuddar fjädern och att det finns utrymme på klackens vänstra sida.

- 9** För in flikarna på nålplattans skydd i nålplattan och skjut skyddet på plats.

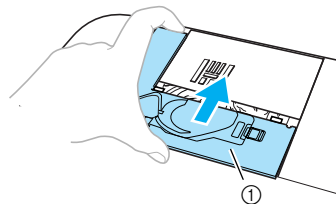

- ① Nålplattans skydd



VAR FÖRSIKTIG

- Använd aldrig en repad spolkapsel. Övertråden kan fastna, nålen kan brytas och kvaliteten på sömmarna kan försämrans. För att beställa en ny spolkapsel (artikelnummer: XC3152-221 (grön markering)) kontaktar du närmaste auktoriserade servicecenter.
- Kontrollera att spolkapseln är korrekt monterad, annars kan nålen brytas.

Felsökning

Kontrollera åtgärderna nedan innan du kontaktar service om maskinen inte fungerar som vanligt. Du kan lösa de flesta problem själv. Om du behöver ytterligare hjälp, erbjuder Brother Solutions Center svar på de senaste frågorna (FAQ) och felsökningstips. Gå till [<http://solutions.brother.com>]. Om problemet kvarstår, kontakta återförsäljaren eller närmaste auktoriserade servicecenter.

| Symptom | Möjlig orsak | Lösning | Hänvisning |
|--|--|---|------------|
| Symaskinen fungerar inte. | Maskinen är inte påslagen. | Slå på maskinen. | sida 17 |
| | Start/stopp-knappen har inte blivit intryckt. | Tryck på start/stopp-knappen. | sida 55 |
| | Pressarfotsspaken är höjd. | Sänk ned pressarfotsspaken. | sida 54 |
| | Start/stopp-knappen trycktes in, fastän fotpedalen är ansluten. | Använd inte start/stopp-knappen när fotpedalen är ansluten. Ta loss fotpedalen för att använda start/stopp-knappen. | sida 55 |
| | Spolaxeln är på höger sida efter spolning. | Skjut spolaxeln åt vänster. | sida 26 |
| Nålen bryts. | Nålen är felaktigt monterad. | Montera nålen korrekt. | sida 41 |
| | Klämskruven är lös. | Använd en skruvmejsel och dra åt skruven ordentligt. | |
| | Nålen är böjd eller slö. | Byt ut nålen. | |
| | Kombinationen av tyg, tråd och nål är felaktig. | Välj tråd och nål som passar det tyg du syr. | sida 39 |
| | Den använda pressarfoten passar inte till den söm du ska sy. | Sätt i den pressarfot som passar till den söm du ska sy. | sida 72 |
| | Övertrådens spänning är för hård. | Minska övertrådens spänning. | sida 62 |
| | Tyget dras för mycket. | Styr försiktigt tyget. | - |
| | Rullen är felaktigt monterad. | Montera rullen korrekt. | sida 31 |
| | Området kring hålet i nålplattan är repat eller har ojämna kanter. | Byt ut nålplattan. Kontakta återförsäljaren eller närmaste auktoriserade servicecenter. | - |
| | Området kring hålet i pressarfoten är repat eller har ojämna kanter. | Byt ut pressarfoten. Kontakta återförsäljaren eller närmaste auktoriserade servicecenter. | - |
| | Spolkapseln är repad eller har ojämna kanter. | Byt ut spolkapseln. Kontakta återförsäljaren eller närmaste auktoriserade servicecenter. | - |
| Spolen som används är inte konstruerad speciellt för denna symaskin. | Felaktiga spolar fungerar inte som de ska. Använd endast spolar konstruerade speciellt för denna maskin. | sida 22 | |

| Symptom | Möjlig orsak | Lösning | Hänvisning |
|---|--|--|------------|
| Nålen bryts. | Övertråden är felaktigt träd. | Träd övertråden ordentligt. | sida 32 |
| Övertråden går av. | Övertråden är inte korrekt träd (t ex trådrullen är felaktigt isatt, spolkåpan är för stor för rullen som används eller tråden har lossnat från trådföraren ovanför nålen.). | Träd övertråden ordentligt. Använd den spolkåpa som bäst passar storleken på den spole som används. | sida 31 |
| | Tråden har knutar eller är trasslig. | Ta bort knutar och trassel. | - |
| | Den valda nålen passar inte till den tråd som används. | Välj en nål som passar den tråd som används. | sida 39 |
| | Övertrådens spänning är för hård. | Minska övertrådens spänning. | sida 62 |
| | Tråden har fastnat, t ex i spolkapseln. | Ta bort tråden som fastnat. Om tråden fastnat i spolkapseln, rengör banan. | sida 174 |
| | Nålen är böjd eller slö. | Byt ut nålen. | sida 41 |
| | Nålen är felaktigt monterad. | Montera nålen korrekt. | |
| | Området kring hålet i pressarfoten är repat eller har ojämna kanter. | Byt ut pressarfoten. Kontakta återförsäljaren eller närmaste auktoriserade servicecenter. | - |
| | Spolkapseln är repad eller har ojämna kanter. | Byt ut spolkapseln. Kontakta återförsäljaren eller närmaste auktoriserade servicecenter. | - |
| | Spolen som används är inte konstruerad speciellt för denna symaskin. | Felaktiga spolar fungerar inte som de ska. Använd endast spolar konstruerade speciellt för denna maskin. | sida 22 |
| Undertråden rullas inte upp ordentligt på spolen. | Tråden har inte förts genom trådföraren för spolning på ett korrekt sätt. | För in tråden korrekt genom trådföraren för spolningen. | sida 24 |
| | Spolen snurrar långsamt. | För syhastighetsreglaget åt höger (så att hastigheten är snabb). | sida 25 |
| | Tråden som dragits ut har inte rullats upp på spolen korrekt. | Rulla upp tråden på spolen fem eller sex varv medurs. | sida 25 |
| Undertråden fastnar eller går av. | Undertråden är felaktigt träd. | Träd undertråden ordentligt. | sida 27 |
| | Spolen är repad eller roterar inte smidigt, eller har ojämna kanter. | Byt ut spolen. | - |
| | Tråden har fastnat. | Ta bort tråden och rengör banan. | sida 174 |





| Symptom | Möjlig orsak | Lösning | Hänvisning |
|--|--|---|---------------------|
| Undertråden fastnar eller går av. | Spolen som används är inte konstruerad speciellt för denna symaskin. | Felaktiga spolar fungerar inte som de ska. Använd endast spolar konstruerade speciellt för denna maskin. | sida 22 |
| Tråden har trasslat till sig på avigsidan. | Övertråden är felaktigt trådd. | Tråd övertråden ordentligt. | sida 32 |
| Trådspänningen är felaktig. | Övertråden är felaktigt trådd. | Tråd övertråden ordentligt. Se till att tråden hängs på trådförarfjäders som sitter på vänster sida på trådförarkåpan. | sida 32, sida 33 |
| | Undertråden är felaktigt trådd. | Tråd undertråden ordentligt. | sida 27 |
| | Kombinationen av tyg, tråd och nål är felaktig. | Välj tråd och nål som passar det tyg du syr. | sida 39 |
| | Pressarfotshållaren är felaktigt monterad. | Montera pressarfotshållaren korrekt. | sida 45 |
| | Trådspänningen är felaktig. | Justera övertrådens spänning. | sida 62 |
| | Spolen som används är inte konstruerad speciellt för denna symaskin. | Felaktiga spolar fungerar inte som de ska. Använd endast spolar konstruerade speciellt för denna maskin. | sida 22 |
| Övertrådens spänning är för hård. | Undertråden är felaktigt trådd. | Tråd undertråden ordentligt. | sida 27 |
| Tyget rynkas. | Övertråden är felaktigt trådd eller spolen felaktigt isatt. | Tråd övertråden och sätt i spolen korrekt. | sida 22, sida 31 |
| | Rullen är felaktigt monterad. | Montera rullen korrekt. | sida 31 |
| | Kombinationen av tyg, tråd och nål är felaktig. | Välj tråd och nål som passar det tyg du syr. | sida 39 |
| | Nålen är böjd eller slö. | Byt ut nålen. | sida 41 |
| | Styggen blir för grova när du syr i tunt tyg. | Minska stygnlängden eller sy med förstärkningsmaterial under tyget. | sida 62, sida 69 |
| | Trådspänningen är felaktig. | Justera övertrådens spänning. | sida 62 |
| Den hoppar över stygn. | Övertråden är felaktigt trådd. | Tråd övertråden ordentligt. | sida 32 |
| | Kombinationen av tyg, tråd och nål är felaktig. | Välj tråd och nål som passar det tyg du syr. | sida 39 |
| | Nålen är böjd eller slö. | Byt ut nålen. | sida 41 |



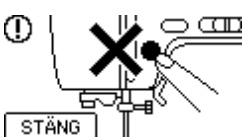
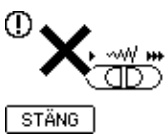
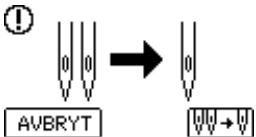
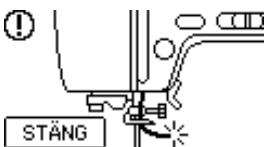

| Symptom | Möjlig orsak | Lösning | Hänvisning |
|---|--|--|------------|
| Den hoppar över stygn. | Nålen är felaktigt monterad. | Montera nålen korrekt. | sida 41 |
| | Det finns damm under nålplattan eller i spolkapseln. | Ta bort nålplattans skydd och rengör banan. | sida 174 |
| Ett högt ljud hörs medan du syr. | Det finns damm i matartänderna eller i spolkapseln. | Rengör banan. | sida 174 |
| | Övertråden är felaktigt trådd. | Tråd övertråden ordentligt. | sida 32 |
| | Spolkapseln är repad eller har ojämna kanter. | Byt ut spolkapseln. Kontakta återförsäljaren eller närmaste auktoriserade servicecenter. | - |
| | Spolen som används är inte konstruerad speciellt för denna symaskin. | Felaktiga spolar fungerar inte som de ska. Använd endast spolar konstruerade speciellt för denna maskin. | sida 22 |
| Tråden går inte igenom nålsögat. | Nålen har inte höjts till rätt läge. | Tryck på nållägesknappen. | sida 32 |
| | Nålen är felaktigt monterad. | Montera nålen korrekt. | sida 41 |
| Styggen sys fel. | Den använda pressarfoten passar inte till den söm du ska sy. | Sätt i den pressarfot som passar till den söm du ska sy. | sida 72 |
| | Trådspänningen är felaktig. | Justera övertrådens spänning. | sida 62 |
| | Tråden har fastnat, t ex i spolkapseln. | Ta bort tråden. Om tråden fastnat i spolkapseln, rengör banan. | sida 174 |
| Tyget matas inte fram. | Matartänderna sänks ned. | För lägesknappen för matartänderna åt höger. | sida 106 |
| | Styggen är för fina. | Öka stygnlängden. | sida 62 |
| | Den använda pressarfoten passar inte till den söm du ska sy. | Sätt i den pressarfot som passar till den söm du ska sy. | sida 72 |
| | Tråden har fastnat, t ex i spolkapseln. | Ta bort tråden som fastnat. Om tråden fastnat i spolkapseln, rengör banan. | sida 174 |
| Tyget matas i motsatt riktning. | Matningsmekanismen är skadad. | Kontakta återförsäljaren eller närmaste auktoriserade servicecenter. | - |
| Nåltrådarspaken sänks inte ned till korrekt läge. | Nålen har inte höjts till rätt läge. | Tryck på nållägesknappen. | sida 32 |
| Sylampan tänds inte. | Sylampan är trasig. | Kontakta återförsäljaren eller närmaste auktoriserade servicecenter. | - |
| | Maskinen är inte påslagen. | Slå på maskinen. | sida 17 |
| Det syns ingenting i teckenfönstret. | Ljusstyrkan för teckenfönstret är antingen för ljus eller för mörk. | Justera ljusstyrkan för teckenfönstret. | sida 185 |

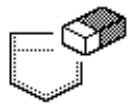





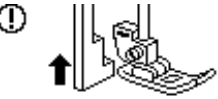
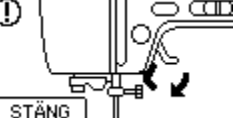
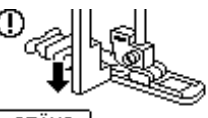
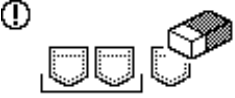



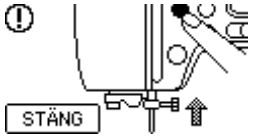
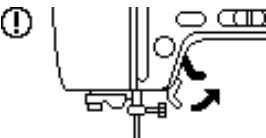

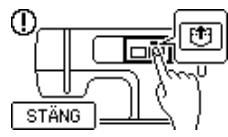
| Symptom | Möjlig orsak | Lösning | Hänvisning |
|---|--|--|---------------------|
| Maskinen fungerar inte när du trycker på broderiknappen. | Broderienheten är inte monterad. | Montera broderienheten. | sida 141 |
| Broderienheten rör sig inte. | Inget mönster har valts. | Välj mönster. | sida 150 |
| | Broderienheten är felaktigt monterad. | Montera broderienheten korrekt. | sida 141 |
| Broderiet ser hafsigt ut. | Tyget är inte helt sträckt i broderiramen. Tyget är löst. | Sträck tyget ordentligt i broderiramen. | sida 145 |
| | Inget förstärkningsmaterial används. | Använd alltid förstärkningsmaterial när du broderar. | sida 144 |
| | Tråden trasslar och spolkapseln eller liknande är igensatt. | Ta bort tråden som fastnat. När spolkapseln är igensatt, rengör banan. | sida 174 |
| | Trådspänningen är felaktig. | Justera övertrådens spänning. | sida 163 |
| | Övertråden är felaktigt tradd. | Träd övertråden ordentligt. Se till att tråden hängs på trådförarfjäders som sitter på vänster sida på trådförarkåpan. | sida 32, sida 33 |
| | Undertråden är felaktigt tradd. | Träd undertråden ordentligt. | sida 27 |
| | Föremål finns i närheten av broderbordet eller broderiramen. | Om broderbordet eller broderiramen stöter emot föremål blir mönstret feljusterat. Placera inte föremål inom broderiramens rörelseområde. | sida 142 |
| | Material som sticker ut ur broderiramen orsakar problem. | Sträck tyget i ramen igen så att tyget utanför broderiramen inte orsakar problem, rotera mönstret och brodera. | - |
| | Brodyr utförs på tungt tyg, och tyget hänger ner från bordet. | Om du broderar och tyget hänger ner från bordet minskar broderienhetens rörlighet. Stöd tyget när du broderar. | - |
| | Tyget fastnar. Det har klämts fast. | Stanna maskinen och lägg ut tyget ordentligt. | - |
| Broderbordet flyttades när broderiramen flyttades eller fästes under brodering. | Om broderbordet flyttas under brodering kan mönstret bli feljusterat. Var försiktig när du tar bort eller sätter dit broderiramen. | - | |

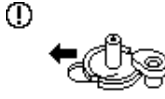



Felmeddelanden

När driftsfel inträffar visas meddelanden och förslag på åtgärder i teckenfönstret. Följ de anvisningar som visas. Om du trycker på **STÄNG** eller utför åtgärden korrekt medan felmeddelandet visas, försvinner meddelandet.

| Nr | Felmeddelande | Möjlig orsak |
|----|---|---|
| 1 |  | Det finns en risk för att datan för valt mönster blir korrupt. |
| 2 |  | Start/stopp-knappen eller backknappen/knappen för förstärkningssöm trycktes in i ett annat fönster än sömnadsfönstret. "Start/Stopp-knapp" trycktes in innan redigeringen avslutats med funktionen My Custom Stitch (Min egen söm). |
| 3 |  | Start/stopp-knappen trycktes in utan att fotpedalen var ansluten när inställningen av stygnbredden med syhastighetsreglaget var inställd på "ON". Du har valt ett mönster där det inte går att ändra stygnbredden (sida 107). |
| 4 |  | Inställningen för tvillingnål är vald för ett mönster som inte kan sys med tvillingnålen. |
| 5 |  | Övertråden är av. Övertråden är inte korrekt träd. Övertråden har tagit slut. FÖRSIKTIGHET Trä om maskinen. Om du trycker på  (Start/Stopp-knappen) utan att trä om maskinen kan du få fel trådspänning, eller också kan nålen gå av och orsaka skador. |
| 6 |  | Du försökte skapa ett mönster med för många punkter med funktionen. My Custom Stitch (Min egen söm). |
| 7 |  | Maskinen raderar ett tidigare sparat mönster i broderiredigeringsläge. |
| 8 |  | Start/stopp-knappen trycktes in medan fotpedalen var ansluten. Du försökte använda fotpedalen till brodyr. |

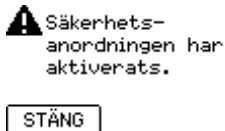
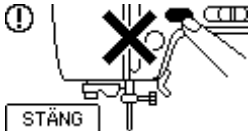
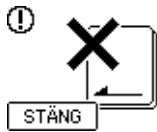
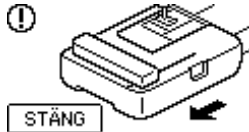
| Nr | Felmeddelande | Möjlig orsak |
|----|--|--|
| 9 |  <p>STÄNG</p> | Data överförs till "Flyttbar disk" på den anslutna datorn eller raderas från "Flyttbar disk" under pågående brodering. |
| 10 |  <p>STÄNG</p> |  i teckenfönstret trycktes in när inget kort var isatt. |
| 11 |  | En annan söm än knapphållsöm, förstärkningssöm eller stoppningsstygn valdes och start/stopp-knappen trycktes in medan knapphållsspaken var nedsänkt. |
| 12 |  <p>STÄNG</p> | Start/stopp-knappen, backknappen/knappen för förstärkningssöm eller tråдавskärningsknappen trycktes in när pressarfoten var höjd. |
| 13 |  <p>STÄNG</p> | Knapphållsöm, förstärkningssöm eller stoppningsstygn valdes och start/stopp-knappen trycktes in medan knapphållsspaken var höjd. |
| 14 | <p>! Inga fler sömmar kan kombineras.</p> <p>STÄNG</p> | Du har försökt kombinera mer än 70 dekorativa sömmar, plattsömmar, korsstygn eller kombinerade nyttosömmar. |
| 15 |  <p>STÄNG</p> | Minnet är fullt och mönstret kan inte sparas. |
| 16 | <p>! OK att radera valt mönster?</p> <p>AVBRYT OK</p> | Du tryckte på bakåtknappen eller broderiknappen samtidigt som du valde ett mönster eller nyttosömsknappen samtidigt som du valde en söm. |
| 17 | <p>!</p>  <p>AVBRYT OK</p> | Du ändrade stygninställningarna och försökte sedan spara dem genom att trycka på den manuella minnesknappen. |

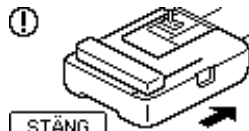
| Nr | Felmeddelande | Möjlig orsak |
|----|---|---|
| 18 |  | <p>Du försökte välja ett broderimönster eller ändra layouten med nålen nere. Maskinen slås på med nålen nere och broderienheten monterad.</p> |
| 19 |  | <p>Du försökte initiera broderienheten medan broderifoten var sänkt.</p> |
| 20 |  | <p>Ett mönster hämtades när det fanns 13 eller flera mönster i "Flyttbar disk".</p> |
| 21 |  | <p>Start/stopp-knappen trycktes in sedan du valt ett mönster som sparats i maskinens minne eller angetts från USB-porten utan att trycka på  (Hämtaknappen).</p> |
| 22 |  | <p>Backknappen/knappen för förstärkningssöm, nållägesknappen eller trådvaskärningsknappen trycktes in medan spolmekanismens axel fördes till höger.</p> |
| 23 |  | <p>Ett mönster sparas.</p> |
| 24 | <p> Välj mönster.</p> <p></p> | <p>Start/stopp-knappen eller backknappen/knappen för förstärkningssöm trycktes in när inget mönster valts.</p> |
| 25 | <p></p>  <p></p> | <p>Undertråden har tagit slut. Det finns inte mycket undertråd kvar.</p> |
| 26 | <p> Broderbordet rör sig inte.</p> <p></p> | <p>När broderienheten är monterad.</p> |

| Nr | Felmeddelande | Möjlig orsak |
|----|---|--|
| 27 |  | Du försökte ställa in ett antal tecken som inte kommer att få plats inom ramen. |
| 28 |  | Övertråden har fastnat runt spolkapseln och nålen är böjd och slår i nålplattan etc., så symaskinen stannar (se sida 176). |
| 29 |  | Du försökte använda en funktion som inte går att använda när broderienheten är monterad. |
| 30 |  | <p>Ett broderiminneskort har förts in som kanske inte är kompatibelt med din maskin.</p> <ul style="list-style-type: none"> • Vissa licensierade mönster kan inte läsas av denna maskin. • Mönster i ett inkompatibelt kortformat kan inte läsas av denna maskin. • Mönsterdata sparad i en bågstorlek som inte är kompatibel med din maskin har valts. |
| 31 |  | Nyttosömsknappen eller backknappen/ knappen för förstärkningssöm trycktes in när broderienheten är monterad. |
| 32 |  | Du försöker hämta ett mönster som är avsett för en annan maskin. |
| 33 |  | <p>Start/stopp-knappen, broderiknappen eller minnesknappen trycks in i brodryläge, men broderienheten är inte monterad.</p> <p>Broderiknappen trycktes in när broderienheten inte är monterad.</p> |
| 34 |  | Spolmekanismen lindar spolen. |

Justera teckenfönstret

Om ingenting syns i teckenfönstret när symaskinen slås på är ljusstyrkan för teckenfönstret antingen för ljus eller för mörk. Om detta inträffar ska du göra följande.

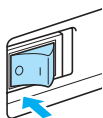

- 1 Stäng av symaskinen.

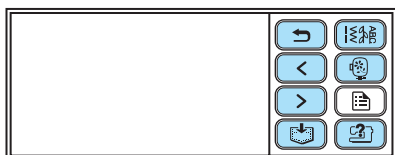

- 2 Slå på maskinen samtidigt som du trycker var som helst i fönstret förutom

 (Inställningsknapp).



- 3 Tryck på  eller .

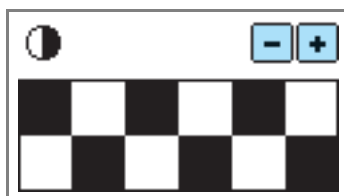

- 4 Stäng av symaskinen och slå sedan på den igen.

Driftssignal

Varje gång en knapp trycks in hörs en signal. Om en felaktig åtgärd utförs hörs två eller fyra signaler.

- Om en knapp trycks in (rätt åtgärd)

En signal hörs.

- Om något utförs felaktigt

Två eller fyra signaler hörs.

- Om maskinen låser sig, t ex därför att tråden fastnat

Symaskinens signal hörs i fyra sekunder och maskinen stannar automatiskt.

Kontrollera anledningen till felet och rätta till det innan du fortsätter sy.

- Avbryta driftssignalen

När symaskinen levereras är den inställd på att pipa varje gång en knapp på manöverpanelen trycks ned. Denna inställning kan ändras så att maskinen inte piper.

- 1 Slå på symaskinen.

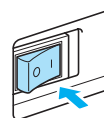

► Teckenfönstret tänds.

- 2 Tryck på  (Inställningsknapp) på manöverpanelen.

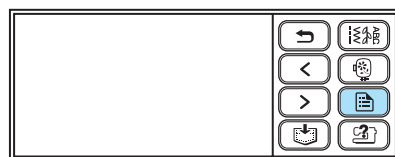

► Inställningskärmen visas.

- 3 Tryck på  (Bläddra framåt-knapp) två gånger.

- 4 Tryck på OFF för summern.



► Displayen där du ändrar signalinställningen visas.

- 5 Tryck på  (Bakåtknapp).



► Sömmens startdisplay visas igen.

Uppgradera maskinens programvara

Du kan använda en dator för att hämta uppgraderingar av programvaran för symaskinen. Besök vår webbplats på "<http://solutions.brother.com>" för meddelande om tillgängliga uppdateringar.



Obs!

- Se till att ladda ned uppgraderingsfilen för denna modell på vår webbplats. En uppgraderingsfil för en annan modell kan inte laddas ned.
- Se "Ändra maskinens inställningar" (sida 18) om hur du kontrollerar versionen av symaskinens programvara.



Anmärkning

- Broderimönster som sparas i symaskinen kommer inte att raderas om du uppgraderar programvaran.
- När programvaran uppgraderas hörs inte summern när en knapp trycks in.

1 Håll (Inställningsknapp) intryckt samtidigt som du slår på maskinen.

- ▶ Följande fönster visas.

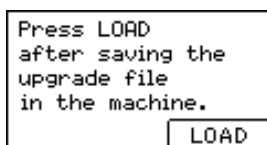

2 Sätt i USB-kabelns kontakter i motsvarande USB-portar på datorn och maskinen.

- ▶ Ikonen för "Flyttbar disk" visas i "Den här datorn" på datorn.

3 Kopiera uppgraderingsfilen till "Flyttbar disk".

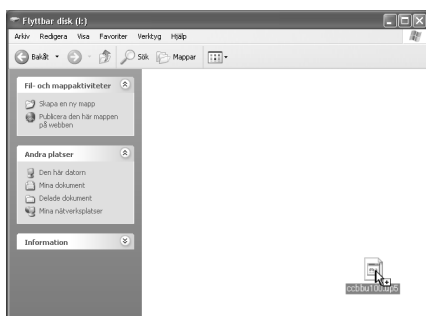

- ▶ Meddelandet "Connected to PC. Do not disconnect the USB cable." visas.

4 När fönstret som visades i steg 1 visas igen trycker du på .

- ▶ Meddelandet "Saving the upgrade file. Do not turn main power to OFF." visas.

5 När följande fönster visas är uppgraderingen klar.

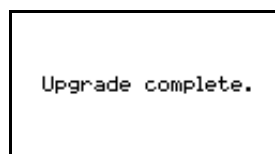

Obs!

- Om ett fel uppstår visas ett felmeddelande. Stäng då av maskinen och starta om proceduren från steg 1.

6 Dra ut USB-kabeln och stäng av maskinen, och sätt på den igen.

Index

| | |
|--|------------|
| A | |
| allmänna anvisningar om att sy | 50 |
| använda teckenfönstret | 18 |
| applikationer | 101 |
| applikationssömmand | 101 |
| automatisk backning/förstärkningssöm | 64 |
| automatisk trådvaskning | 65 |
| B | |
| backknapp/knapp för förstärkningssöm | 13, 58 |
| backstygn | 57 |
| backstygn/förstärkningssöm, automatisk | 64 |
| bakåtknapp | 14 |
| bana | 174 |
| bläddra bakåt-knapp | 14 |
| bläddra framåt-knapp | 14 |
| borttagning av broderieriet | 143 |
| borttagning av broderifoten | 140 |
| borttagning av broderiramen | 149 |
| borttagning av pressarfotshållare | 45 |
| brodera ett mönster | 157 |
| broderiark | 146 |
| broderidata | 168 |
| broderierietens uttag | 11 |
| broderiknapp | 14 |
| brodering | 136, 157 |
| broderingssteg | 137 |
| broderiram | 145 |
| broderisatser | 9 |
| brodyrkort | 156 |
| brodyrkortskåra | 12, 156 |
| brodyrtråd | 136 |
| byta nålen | 41 |
| byta pressarfoten | 43 |
| byxben | 46 |
| C | |
| country-tråd | 136, 152 |
| D | |
| dekorativa sömmar & mönster | 122 |
| designexempel | 134 |
| dra upp undertråden | 29 |
| driftsproblem | 176 |
| driftssignal | 185 |
| E | |
| egenskaper | 18 |
| exempel på design | 134 |
| extra tillbehör | 10 |
| extra trådrullstativ | 9, 36 |
| F | |
| fällsömmar | 78 |
| fästa förstärkningsmaterial | 144 |
| fästa sömmar | 57 |
| felmeddelanden | 181 |
| felsökning | 176 |
| flatbäddstillbehör | 11 |
| fönster för val av nyttosöm | 18 |
| förberedelser för brodering | 136 |
| förlängningsbord | 46 |
| förstärkningsmaterial | 144 |
| förstärkningssöm | 57, 108 |
| footpedal | 9, 56 |
| framsida | 11 |
| fransning, förhindra | 78 |
| friarmssömmand | 46 |
| funktioner | 21 |
| funktionsknappar | 14 |
| G | |
| grundläggande sömmand | 50 |
| H | |
| hålstans | 9, 90, 113 |
| hämtar ett mönster | 129, 169 |
| handhjul | 12 |
| handtag | 12 |
| heirloom-söm | 119 |
| hjälpknapp | 14 |
| huvudströmbrytare | 12 |
| I | |
| installera spolen | 27 |
| inställningsknapp | 14 |
| J | |
| jämn sömsmån | 70 |
| justera layouten | 161 |
| justera stygnbredden | 61 |
| justera stygnlängden | 62 |
| justera trådspänningen | 62, 163 |
| justering av sicksackbredd | 61 |
| justering av stygnbredd | 61, 107 |
| justering av stygnlängd | 62 |
| justering av trådspänning | 62, 163 |
| K | |
| kardborreband | 69 |
| knapp i teckenfönstret | 152 |
| knapphållsömmand | 87, 88 |
| knapphållspak | 12 |
| knappsömmand | 92 |

| | |
|---------------------------------|----------|
| kombinera mönster | 126 |
| kontakt | 17 |
| kontrollera nålen | 40 |
| koppla ihop teckenmönster | 164 |
| korsstyggn | 51, 122 |
| kviltning | 101, 104 |
| kviltning på fri hand | 106 |
| kviltningssöm/stöppling | 101 |
| kviltningsstyrning | 105 |

L

| | |
|------------------------------------|-----|
| lägesknapp för matartänderna | 12 |
| langettsöm | 118 |
| lapptäcksarbeten | 103 |
| layoutjustering | 161 |
| lösa driftsproblem | 176 |
| lösgöringsknapp | 143 |
| lucka för spole | 12 |
| lufthål | 12 |

M

| | |
|---------------------------------------|----------|
| manöverknappar | 11, 13 |
| manöverpanel | 11, 14 |
| manschetter | 46 |
| manuell nålträdning | 36 |
| märke på nålplattan | 70 |
| maskinens yta, rengöra | 174 |
| matartänder | 12 |
| meddelanden i teckenfönstret | 181 |
| minnesknapp | 14 |
| mönster, ordna om | 125 |
| mönster, radera | 130 |
| mönster, sy | 122, 123 |
| mönsterbrodering | 157 |
| mönsterkombinationer | 126 |
| mönsterstorlek | 123 |
| mönsterupprepning | 127 |
| montera pressarfotshållare | 45 |
| montering av broderienheten | 141 |
| montering av broderifot | 138 |
| montering av broderiramen | 148 |
| montering av pressarfotshållare | 45 |
| musselsöm | 114, 116 |

N

| | |
|-------------------------|--------|
| nålar | 39 |
| nålbyte | 41 |
| nålens skick | 40 |
| nålläge, ändra | 83 |
| nållägesknapp | 13 |
| nålplatta | 12 |
| nålplattans skydd | 12 |
| nålträdning | 31 |
| nåluppsättning | 9 |
| nåtsladd | 17 |
| nyttosömmar | 72, 76 |
| nyttosömsknapp | 14 |

O

| | |
|------------------------|-----|
| ordna om mönster | 125 |
| osynlig fällsöm | 84 |
| osynliga sömmar | 94 |

P

| | |
|--------------------------|--------|
| parallella stygn | 36 |
| pekpanel | 14 |
| placering av tyget | 54 |
| plattsömmar | 122 |
| pressarfot | 12 |
| pressarfotsbyte | 43 |
| pressarfotshållare | 12, 45 |
| pressarfotsspak | 11 |
| provsy | 68 |

R

| | |
|---------------------------------|------------|
| radera ett sparat mönster | 130 |
| raksöm | 72, 82, 94 |
| rengöra maskinens yta | 174 |
| rengöra spolkapseln | 174 |
| rengöringsborste | 9 |
| resårband | 99 |
| rutnät | 9 |

S

| | |
|-----------------------------------|-------------|
| säkerhetsanvisningar | 1 |
| sammanfoga | 119 |
| sammanfogad söm | 101, 114 |
| sicksacksöm | 79, 99, 101 |
| signal | 185 |
| skära av tråden | 59 |
| skära av tråden automatiskt | 65 |
| skarva | 103 |
| skarva raksöm | 101 |
| skötsel | 174 |
| skruvmejsel | 9 |
| slå på/stänga av maskinen | 16 |
| sladduttag | 12, 17 |
| smocksöm | 114, 117 |
| snabbpreferens | 9 |
| söm för tränsade hål | 113 |
| sömsmån, jämn | 70 |
| sömväljare | 51 |
| spak för nålträdare | 11 |
| spara mönster | 129, 169 |
| spegelvända sömmar | 66 |
| spole | 22 |
| spolkåpa | 9, 23, 32 |
| spolmekanism | 11 |
| spolmekanismens säte | 26 |
| spolmekanismens trådförare | 11, 24 |
| spolnät | 9, 24 |
| spolning | 22 |
| sprättarkniv | 9 |
| stanna brodering | 166 |
| start/stopp-knapp | 13 |
| sticksöm | 114, 115 |
| stöppling | 101 |
| stoppning | 111 |

| | |
|--------------------------------------|--------|
| stoppningsstygn | 108 |
| storlek | 123 |
| stretchsöm | 99 |
| stretchtyger | 99 |
| strömbrytare | 12, 17 |
| stygninställningar | 72 |
| stygnlängd för plattsöm, ändra | 124 |
| summer | 185 |
| sy kurvor | 68 |
| sy med tvillingnål | 36 |
| sy om | 165 |
| syhastighetsreglage | 13 |
| symaskinens hjälpknapp | 14 |
| syriktning, ändring | 68 |

T

| | |
|-----------------------------------|-------------|
| ta bort pressarfotshållaren | 45 |
| ta bort spolkapseln | 174 |
| teckenfönster | 18, 151 |
| teckenmellanrum | 124 |
| tillbehör | 9, 10 |
| tips | 68 |
| tjocka tyger | 68 |
| toktäckan | 103 |
| trä | 31 |
| trä nålen | 31 |
| trä nålen manuellt | 36 |
| trä övertråden | 31 |
| trä undertråden | 22 |
| tråckelsöm | 82 |
| trådavskärning | 11, 59 |
| trådavskärning på sidan | 80 |
| trådavskärning, automatisk | 65 |
| trådavskärningsknapp | 13, 59 |
| trådförare | 11, 24, 33 |
| trådförare ovanför nålen | 12 |
| trådförarlucka | 11, 24, 33 |
| trådförarskiva | 12 |
| trådrullar | 31 |
| trådrulle | 31 |
| trådupptagningsspak | 11, 34 |
| trestegs stretchsöm | 82, 99, 108 |
| tunna tyger | 69 |
| tvillingnål | 9 |
| typer av broderimönster | 150 |

U

| | |
|-----------------------------|-----|
| underhåll | 174 |
| undertråd för broderi | 9 |
| undertråd, dra upp | 29 |
| upprepa mönster | 127 |
| USB-kabel | 170 |
| USB-port | 170 |
| uttag för fotpedal | 12 |

V

| | |
|---------------------------------|-----|
| val av broderimönster | 150 |
| val av rammönster | 155 |
| val av tecken att brodera | 154 |
| välja applikationsmönster | 159 |

| | |
|----------------------------|-----|
| välja broderimönster | 150 |
| välja nål | 39 |
| välja söm | 51 |
| välja tecken | 154 |
| vingnål | 119 |

Ä

| | |
|------------------------|----|
| ändra syriktning | 68 |
|------------------------|----|

Ö

| | |
|------------------------|---------|
| övertråd | 31 |
| övertrådsrulle | 31 |
| övertrådspänning | 62, 163 |

