

brother®



Datoriserad brodyr- och symaskin **Bruksanvisning**

Product Code (Produktkod): 882-W01/W02

Varumärken

FlashFX[®] is a registered trademark of Datalight, Inc.

FlashFX[®] Copyright 1998-2007 Datalight, Inc.

U.S. Patent Office 5,860,082/6,260,156

FlashFX[®] Pro[™] is a trademark of Datalight, Inc.

Datalight[®] is a registered trademark of Datalight, Inc.

Copyright 1989-2007 Datalight, Inc., All Rights Reserved

Video powered by Mobiclip[™] encoding and playback technology. 

“Adobe” and “Adobe Reader” are either registered trademarks or trademarks of Adobe Systems Incorporated in the United States and/or other countries.

IMPORTANT:

READ BEFORE DOWNLOADING, COPYING, INSTALLING OR USING.

By downloading, copying, installing or using the software you agree to this license. If you do not agree to this license, do not download, install, copy or use the software.

Intel License Agreement For Open Source Computer Vision Library

Copyright © 2000, Intel Corporation, all rights reserved. Third party copyrights are property of their respective owners.

Redistribution and use in source and binary forms, with or without modification, are permitted provided that the following conditions are met:

- Redistribution's of source code must retain the above copyright notice, this list of conditions and the following disclaimer.
- Redistribution's in binary form must reproduce the above copyright notice, this list of conditions and the following disclaimer in the documentation and/or other materials provided with the distribution.
- The name of Intel Corporation may not be used to endorse or promote products derived from this software without specific prior written permission.

This software is provided by the copyright holders and contributors “as is” and any express or implied warranties, including, but not limited to, the implied warranties of merchantability and fitness for a particular purpose are disclaimed. In no event shall Intel or contributors be liable for any direct, indirect, incidental, special, exemplary, or consequential damages (including, but not limited to, procurement of substitute goods or services; loss of use, data, or profits; or business interruption) however caused and on any theory of liability, whether in contract, strict liability, or tort (including negligence or otherwise) arising in any way out of the use of this software, even if advised of the possibility of such damage.

All information provided related to future Intel products and plans is preliminary and subject to change at any time, without notice.

INLEDNING

Tack för att du har köpt den här brodyr- och symaskinen. Läs "Viktiga säkerhetsföreskrifter" noga innan du använder maskinen och studera sedan den här handboken så att du använder de olika funktionerna på rätt sätt.

När du har läst handboken ska du förvara den på en plats där den lätt kan nås för framtida bruk.

VIKTIGA SÄKERHETSFÖRESKRIFTER

**Läs dessa säkerhetsföreskrifter innan du använder maskinen.
Denna maskin är avsedd för hushållsbruk.**

FARA - För att minska risken för elstötar

- 1 Dra **alltid** ut maskinens kontakt ur vägguttaget omedelbart efter det att maskinen använts, vid rengöring, när du utför justeringar som anges i den här handboken eller när du lämnar maskinen utan översyn.

VARNING - För att minska risken för brännskador, brand, elstötar eller personskador.

- 2 Dra **alltid** ut maskinens kontakt ur vägguttaget när du tar bort skydd, smörjer eller gör några av de justeringar som nämns i bruksanvisningen.

- Stäng av maskinen genom att vrida strömbrytaren till "O", fatta sedan tag i kontakten och dra ut den ur eluttaget när du ska koppla bort maskinen. Dra **inte** i sladden.
- Anslut maskinen direkt till eluttaget. Använd inte en förlängningssladd.
- Dra **alltid** ut maskinens kontakt ur eluttaget vid strömavbrott.

- 3 Använd **aldrig** maskinen om den har en skadad sladd eller kontakt, om den inte fungerar som den ska, om den tappats eller skadats eller vatten har trängt in. Lämna in maskinen till närmaste auktoriserade återförsäljare eller servicecenter för undersökning, reparation eller elektrisk eller mekanisk justering.

- Om du upptäcker något ovanligt, t.ex. lukt, värme, missfärgning eller deformation, när maskinen förvaras eller används, ska du omedelbart sluta använda maskinen och dra ut nätsladden.
- Kom ihåg att bära symaskinen med handtaget när den transporteras. Om du håller i andra delar på symaskinen kan maskinen skadas eller tappas, vilket kan leda till personskador.
- När du lyfter symaskinen ska du undvika plötsliga och oförsiktiga rörelser, annars kan du skada ryggen eller knäna.

- 4 Håll **alltid** arbetsplatsen fri:

- Använd **aldrig** maskinen om några lufthål är blockerade. Håll lufthålen på symaskinen och fotpedalen fria från ansamlad ludd, damm och löst tyg.
- Placera **inga** föremål på fotpedalen.
- Använd **inte** förlängningssladdar. Anslut maskinen direkt till eluttaget.
- Tappa eller för **inte** in föremål i **öppningarna**.
- Använd **inte** maskinen där aerosoler (sprayer) används eller där syrgas ges.
- Använd **inte** maskinen i närheten av värmekällor, t.ex. en spis eller ett strykjärn. Maskinen, nätsladden eller plagget som sys kan antändas vilket kan leda till brand eller elektriska stötar.
- Placera **inte** symaskinen på en instabil yta, t.ex. ett ostadigt eller lutande bord. Det kan göra att symaskinen trillar vilket kan leda till personskador.

5 Särskilda försiktighetsåtgärder vid sömnad:

- Var **alltid** uppmärksam på nålen. Använd inte böjda eller skadade nålar.
- Håll fingrarna borta från **alla** rörliga delar. Speciell uppmärksamhet krävs kring maskinens nål.
- Stäng av symaskinen genom att ställa in strömbrytaren på "O" när du gör justeringar i nålområdet.
- Använd **inte** en skadad eller felaktig stygnplåt, det kan göra att nålen bryts av.
- Tryck eller dra **inte** i tyget när du syr och följ instruktionerna noga när du syr på fri hand så att du inte stöter till nålen och gör att den bryts av.

6 Maskinen är **inte** en leksak:

- Stor uppmärksamhet krävs när maskinen används av eller i närheten av barn.
- Plastpåsen som symaskinen levereras i ska hållas utom räckhåll för barn eller kastas. Låt aldrig barn leka med påsen, det finns risk för kvävning.
- Använd inte maskinen utomhus.

7 För längre livslängd:

- Undvik direkt solljus och mycket fuktiga platser vid förvaring av maskinen. Använd inte och förvara inte maskinen i närheten av element, strykjärn, halogenlampor eller andra heta föremål.
- Använd enbart neutral såpa eller rengöringsmedel vid rengöring av utsidan. Bensen, thinner och slipande pulver kan skada höljet och maskinen och ska därför aldrig användas.
- Läs alltid bruksanvisningen när du ska byta ut eller installera några enheter, pressarfoten, nålen eller andra delar för att säkerställa att de installeras korrekt.

8 Vid reparation eller justering:

- Om lampenheten är skadad ska den bytas av en auktoriserad återförsäljare.
- Om ett fel skulle uppstå eller om det krävs justeringar krävs följder du först felsökningstabellen i slutet av bruksanvisningen, för att kontrollera och justera maskinen på egen hand. Om problemet kvarstår, kontakta en auktoriserad Brother-återförsäljare.

Använd enbart maskinen till det den är avsedd för och enligt beskrivningarna i bruksanvisningen.

Använd endast tillbehör rekommenderade av tillverkaren enligt denna bruksanvisning.

Använd bara gränssnittskabeln (USB-kabeln) som medföljer maskinen.

Använd bara USB-musen som medföljer maskinen.

Innehållet i denna bruksanvisning och specifikationerna för denna produkt kan ändras utan föregående meddelande.

För ytterligare produktinformation och uppdateringar, besök vår webbplats på www.brother.com

SPARA DESSA INSTRUKTIONER

ENDAST FÖR ANVÄNDARE I STORBRITANNIEN, IRLAND, MALTA OCH CYPERN

VIKTIGT

- Vid byte av kontaktsäkring ska en säkring som är godkänd av ASTA för BS 1362 användas, dvs. den ska vara märkt med  och överensstämma med de märkdata som finns på kontakten.
- Sätt alltid tillbaka säkringsskyddet. Använd aldrig kontakter som saknar ett säkringsskydd.
- Om den kontakt som medföljer utrustningen inte passar det tillgängliga eluttaget ska du skaffa en lämplig sladd från en auktoriserad återförsäljare.

FÖR ANVÄNDARE I LÄNDER MED 220-240 V INSPÄNNING

Den här apparaten får endast användas av personer (inklusive barn) med nedsatt fysisk, sensorisk eller psykisk förmåga samt oerfarna eller okunniga personer om de övervakas eller instrueras i apparatens användning av en person som ansvarar för deras säkerhet. Barn bör övervakas för att säkerställa att de inte leker med apparaten.

VARNINGSDEKAL

Följande varningsdekal finns på den medföljande tillskäraren. Kom ihåg att följa varningen.



VAR FÖRSIKTIG

- När du använder tillskäraren ska du sy på låg till medelhög hastighet. Ta inte på knivarna eller tillskärarens manöverspak när du syr, om du gör det kan du skada dig själv eller utrustningen.

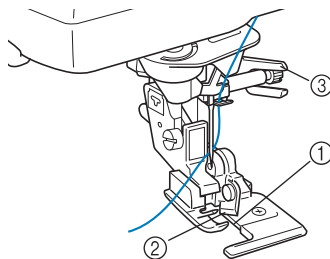

- ① Ledarplåt (undre kniv)
- ② Övre kniv
- ③ Manöverspak

Dekalens placering

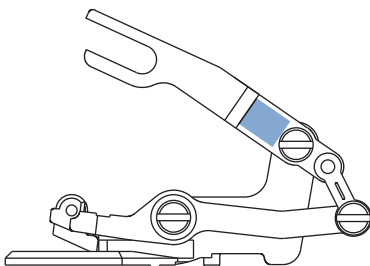

ENASTÅENDE FUNKTIONER

Kontrollera nålläget på skärmen

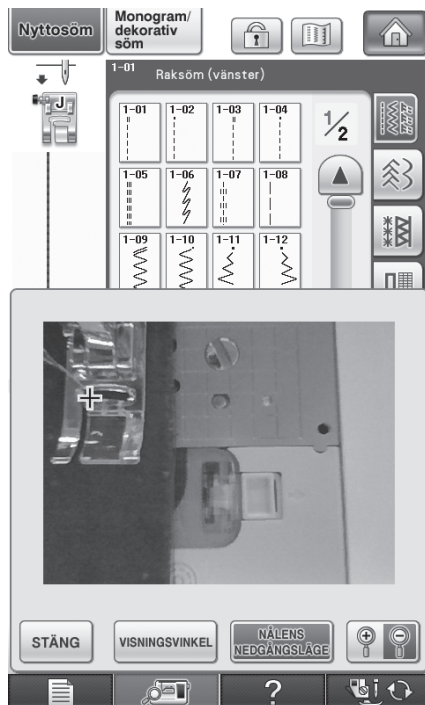

Du kan kontrollera nålens nedgångsläge på maskinens skärm, även om nålen inte har sänkts. Du kan även visa nålläget i sömnadsområdet på skärmen.
Se "Kontrollera nålläget på skärmen" på sida 75.

Kantsömnad

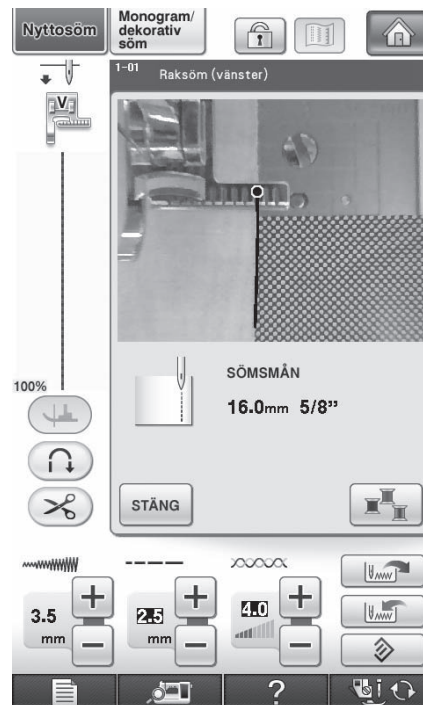

Med den inbyggda kameran kan du mäta bredden på området från tygkanten till sömmen och ställa in bredden för kantsömnad.
Se "Kantsömnad" på sida 138.

Justera broderläget med den inbyggda kameran



Broderläget kan lätt justeras med maskinens inbyggda kamera och den medföljande positionsdekalen för broderier. Se "Justera broderläget med den inbyggda kameran" på sida 206 och 302.

Brodera utan avbrott (med en färg)

Du kan brodera ett flerfärgat mönster i en färg utan att maskinen måste stoppas under sömnaden. Se "Brodera utan avbrott (med en färg)" på sida 295.

Kopiera ett mönster

Du kan kopiera ett mönster med en knapptryckning. Se "Kopiera ett mönster" på sida 290.

Skriva och sy (kombinera broderier och utskrifter)

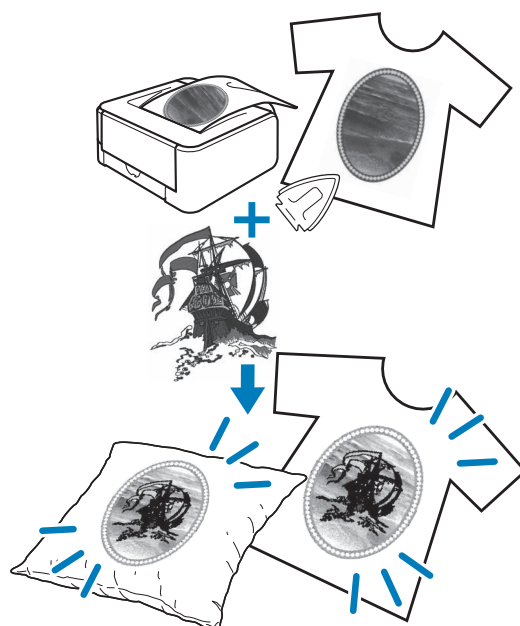

Färdiga brodermönster kan kombineras med utskrivna bakgrunder som är inbyggda i maskinen. Vackra tredimensionella broderade designer kan skapas genom att stryka fast en bakgrund på tyget eller skriva ut den på skrivbart tyg och sedan brodera ett mönster som passar bakgrunden. Se "SKRIVA UT OCH SY (KOMBINERA BRODERMÖNSTER OCH UTSKRIVNA DESIGNER)" på sida 217 och 306.



Obs!

- Skriv ut bakgrunden och positionsarket med originalmått. Storleken på brodermönstret och bakgrunden kanske inte passar varandra om en bild skrivs ut med en annan storlek. Dessutom kanske den inbyggda kameran inte kan identifiera broderiets positionsmarkering. Kontrollera att alla utskriftsinställningar har angetts på rätt sätt.

DET HÄR KAN DU GÖRA MED SYMASKINEN

Komma igång

Beskriver hur du använder de huvudsakliga delarna och skärmarna

Kapitel 1
Sida 11

Grundläggande sömnad

Beskriver hur du förbereder för sömnad och grundläggande sömnadsåtgärder

Kapitel 2
Sida 59

Nyttosömmar

Förprogrammerad med över 100 sömmar som används ofta

Kapitel 3
Sida 77

Monogram/dekorativa sömmar

En mängd olika sömmar som ökar din kreativitet

Kapitel 4
Sida 145

Broderi

Högst 30 cm × 20 cm (ca. 12 × 8 tum) för större brodermönster

Kapitel 5
Sida 181

Redigera broderier

Mönster kan kombineras, roteras och förstoras

Kapitel 6
Sida 261

My Custom Stitch (Min egen söm)

Skapa dina egna dekorativa sömmar

Kapitel 7
Sida 313

Bilaga

Beskriver maskinens skötsel och hur du hanterar fel och funktionsproblem

Kapitel 8
Sida 325

SÅ HÄR ANVÄNDER DU BRUKSANVISNINGEN

I kapitel 1 och 2 förklaras symaskinens grundläggande funktioner för personer som använder maskinen för första gången. Om du vill sy nyttosömmar eller monogram/dekorativa sömmar ska du läsa kapitel 1 och 2 och därefter gå vidare till kapitel 3 ("Nyttosömmar") eller kapitel 4 ("Monogram/dekorativa sömmar").

När du har läst kapitel 1 och 2 och är redo att använda broderingsfunktionen, går du vidare till kapitel 5 ("Broderi"). När du har förstått de steg som förklaras i kapitel 5 går du vidare till kapitel 6 ("Redigera broderier") där funktionerna för broderiredigering förklaras.

Delarna som nämns i steg-för-steg-anvisningarna markeras med på skärmarna. Jämför skärmbilden i anvisningarna med den riktiga skärmbilden och utför instruktionerna.

Om du råkar ut för något som du inte förstår, eller om det finns en funktion som du skulle vilja lära dig mer om medan du använder maskinen, kan du titta i indexet baktill i bruksanvisningen i anslutning till innehållsförteckningen för att hitta det avsnitt i bruksanvisningen som du bör läsa för mer information.

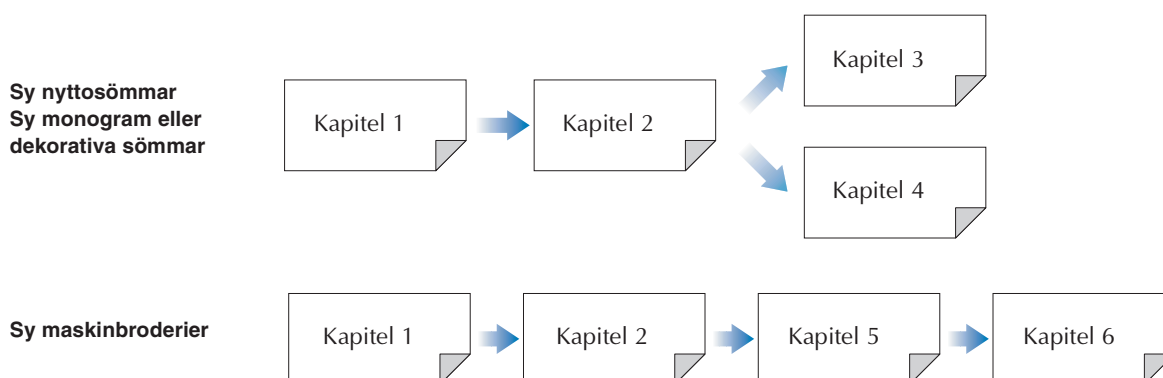

INNEHÅLL

INLEDNING	i
VIKTIGA SÄKERHETSFÖRESKRIFTER	i
ENASTÅENDE FUNKTIONER	vi
DET HÄR KAN DU GÖRA MED SYMASKINEN	viii
SÅ HÄR ANVÄNDER DU BRUKSANVISNINGEN...	ix
NAMN PÅ MASKINDELAR OCH DERAS FUNKTIONER	1
Maskin	1
Nål- och pressarfotsavsnitt	2
Broderbord	3
Driftknappar	3
Använda arbetsbordet	4
Använda tillbehörsväska	4
Förvara spolklämmor	5
Använda broderbordsväska	5
Medföljande tillbehör	5
Tillval	8
Använda stativet för trådspolar	9
Kapitel 1 Komma igång	11
SLÅ PÅ/AV MASKINEN	12
LCD-SKÄRM	14
USB-anslutning	18
Använda knappen för maskininställning	22
Använda symaskinens hjälpknapp	32
Använda funktionen Användarhandbok	33
Använda funktionen Sömnadshandbok	34
Använda funktionen Mönsterförklaring	35
TRÅ UNDERTRÅDEN	37
Spola upp tråd på trådspolen	37
Isättning av trådspole	43
Hämta upp undertråden	45
TRÅ ÖVERTRÅDEN	46
Trå övertråden	46
Använda läget för dubbelnål	49
Använda stativet för trådspolar	52
Använda tråd som lindas av snabbt	53
BYTE AV PRESSARFOT	54
Ta bort pressarfoten	54
Fastsättning av pressarfot	54
Fastsättning av gångfot	55
NÅLBYTE	56
Om nålen	58
Kombinationer av tyg/tråd/nål	58
Kapitel 2 Grundläggande sömnad	59
SÖMNAD	60
Sy en söm	60
Sy förstärkningssöm	62
Sy runt hörn	62
Ändra syriktning	63
Sy i tjocka tyger	63
Sy fästen med hakar och öglor	64
Sy i lätta tyger	64
Sy i elastiska tyger	65
SÖMINSTÄLLNINGAR	66
Ställa in stygnbredd	66
Ställa in stygnlängd	67
Ställa in trådspänning	67
ANVÄNDBARA FUNKTIONER	69
Automatisk förstärkning	69
Automatisk trådklippning	70
Använda den knästyrd pressarfotslyftaren	71
Vända	72
System för automatisk tygsensor (Automatiskt pressarfotstryck)	73
Nålläge – Stygnplacering	74
Låsa skärmen	74
Kontrollera nålläget på skärmen	75
Kapitel 3 Nyttosömmar	77
VÄLJA NYTTOSÖMMAR	78
Välja en söm	79
Spara söminställningar	81
SY SÖMMARNA	83
Raksöm	83
Insnittssömnad	88
Rynkning	88
Fällsöm	89
Stråveck	90
Sicksack	91
Elastisk sicksack	93
Kastsöm	94
Quiltning	99
Osynlig fällsöm	111
Applikation	113
Snäcksöm	114
Langettsöm	115
Crazy quilt	116
Smock	116
Fagottsöm	117
Sy fast tejp eller resår	117
Antikt	119
Enstegs knapphål	121
Fyrstegs knapphål	125
Stoppning som skydd mot slitage	129
Sömnad av knappar	131
Tränsade hål	133
Sömnad för olika riktningar (raksöm och sicksack)	134
Sömnad av blytläs	135
Kantsömnad	138
Kapitel 4 Monogram/dekorativa sömmar	145
VÄLJA SÖM	146
Välja dekorativa sömmar/dekorativa sömmar på 7 mm/ satinsöm/satinsöm på 7 mm/korsstygn/dekorativa nyttosömmar	148
Bokstäver	148
SY SÖMMAR	152
Sy attraktiva avslutningar	152
Grundläggande sömnad	152
Göra justeringar	153
REDIGERA SÖMMAR	155
Ändra storlek	157
Ändra längden (endast för satinsöm på 7 mm)	157
Skapa en vertikal spegelvänd bild	157
Skapa en horisontell spegelvänd bild	158
Sy en kontinuerlig söm	158
Ändra trådtäthet (endast för satinsöm)	158
Gå tillbaka till sömmens början	159
Kontrollera bilden	160
KOMBINERA SÖMMAR	162
Innan du skapar en kombination	162
Kombinera olika sömmar	162
Kombinera små och stora sömmar	164
Kombinera horisontella spegelvända sömmar	165
Kombinera sömmar av olika längd	165
Göra stegsöm (endast för satinsöm på 7 mm)	166
ANVÄNDA MINNESFUNKTIONEN	169
Försiktighetsåtgärder för sömdata	169
Spara sömmar i maskinens minne	171
Spara sömmar på USB-media	174
Spara sömmar på en dator	175
Hämta sömmar från maskinens minne	176
Hämta från USB-media	177
Hämta från en dator	179

Kapitel 5 Broderi**181**

INNAN DU BÖRJAR BRODERA.....	182
Broderi steg för steg	182
Sätta fast broderfot "W"	183
Sätta fast broderbordet	184
VÄLJA MÖNSTER	186
Välja brodermönster/Brothers "exklusiva" mönster/ Mönster med det grekiska alfabetet/Mönster med blomsterbokstäver/Mönster för nyttosömmar	189
Välja mönster med bokstäver	190
Välja rammönster	192
Välja mönster från broderkort	194
Välja mönster från USB-media/datorn	195
SKÄRMBILDEN FÖR SÖMNAD.....	196
FÖRBEREDA TYGET	198
Sätta fast styvnadsmaterial (bakgrundsmaterial) med stryksida på tyget	198
Fästa tyget i broderramen	200
Brodera på små tygbitar eller i tygkanter	203
SÄTTA FAST BRODERRAMEN.....	204
BEKRÄFTA MÖNSTERLÄGET	206
Justera broderläget med den inbyggda kameran	206
Kontrollera mönsterläget	209
Förhandsgranska det färdiga mönstret	210
SY ETT BRODERMÖNSTER	212
Sy attraktiva avslutningar	212
Sy brodermönster	213
Sy brodermönster med applikationer	215
SKRIVA UT OCH SY (KOMBINERA BRODERMÖNSTER OCH UTSKRIVNA DESIGNER)	217
Välja ett mönster	218
Sända utdata för bakgrundsbild och positionsbild	219
Skriva ut bakgrunden och positionsarket	221
Sy brodermönster	222
JUSTERINGAR UNDER BRODERINGSPROCESSEN	223
Om undertråden tar slut	223
Om tråden går av när du syr	224
Börja om från början	225
Fortsätta brodera efter det att strömmen stängts av	225
JUSTERA BRODERIET.....	227
Justera trådspänningen	227
Justera den alternativa spolkapseln (ingen färg på skruven) ...	228
Använda funktionen för automatisk trådvakklippning (AVKLIPPNING EFTER FÄRG)	229
Använda funktionen för automatisk trådtrimning (AVKLIPPNING VID TRÅDÖVERGÅNG)	230
Justera broderhastigheten	231
Ändra trådfärgsdisplayen	231
Ändra broderramsdisplayen	232
GRANSKA MÖNSTRET.....	234
Ändra mönsterläget	234
Rikta in mönstret med nålen	235
Ändra storlek	236
Rotera mönstret	237
Skapa en horisontal spegelvänd bild	238
Ändra tätheten (endast bokstavstecken och rammönster)	239
Ändra färger för bokstavstecken	240
Brodera hopfogade tecken	241
Brodera utan avbrott (med en färg)	243
ANVÄNDA MINNESFUNKTIONEN	244
Försiktighetsåtgärder för broderdata	244
Spara brodermönster i maskinens minne	246
Spara brodermönster på USB-media	249
Spara brodermönster på en dator	250
Hämta mönster från maskinens minne	251
Hämta från USB-media	252
Hämta från en dator	254
BRODERA APPLIKATIONER	256
Skapa en applikation med ett rammönster (1)	256

Skapa en applikation med ett rammönster (2)	257
Sy delade brodermönster	259

Kapitel 6 Redigera broderier **261**

BESKRIVNING AV FUNKTIONER.....	262
VÄLJA MÖNSTER SOM SKA REDIGERAS	263
Välja brodermönster/Brothers "exklusiva" mönster/ Mönster med det grekiska alfabetet/Mönster med blomsterbokstäver/Mönster för nyttosömmar/Rammönster ...	264
Välja mönster med bokstäver	264
REDIGERA MÖNSTER.....	267
Flytta mönstret	269
Rotera mönstret	269
Ändra mönstrets storlek	270
Radera mönstret	271
Ändra konfigurationen för bokstavstecken	271
Ändra mellanrummen mellan bokstavstecken	272
Minska avståndet mellan tecken	273
Dela kombinerade bokstavsmönster	274
Ändra färgen på varje tecken i ett mönster	275
Brodera hopfogade tecken	276
Ändra trådfärg	278
Skapa en anpassad trådtabell	279
Välja en färg i den anpassade trådtabellen	283
Designa upprepade mönster	284
Kopiera ett mönster	290
Efter redigering	290
KOMBINERA MÖNSTER.....	291
Redigera kombinerade mönster	291
Sy kombinerade mönster	294
OLIKA BRODERFUNKTIONER	295
Brodera utan avbrott (med en färg)	295
Träckla broderier	295
Skapa en applikation	296
Justera broderläget med den inbyggda kameran	302
ANVÄNDA MINNESFUNKTIONEN.....	305
SKRIVA UT OCH SY (KOMBINERA BRODERMÖNSTER OCH UTSKRIVNA DESIGNER)	306
Välja ett mönster	307
Sända utdata för bakgrundsbild och positionsbild	308
Skriva ut bakgrunden och positionsarket	310
Sy brodermönster	310
Kapitel 7 MY CUSTOM STITCH (MIN EGEN SÖM)	313
DESIGNA EN SÖM	314
ANGE SÖMDATA	316
ANVÄNDA SPARADE ANPASSADE SÖMMAR ...	322
Spara anpassade sömmar i en lista	322
Hämta lagrade sömmar	323
Kapitel 8 Bilaga	325
SKÖTSEL OCH UNDERHÅLL.....	326
Rengöra LCD-skärmen	326
Rengöra maskinens utsida	326
Rengöra hylsan	326
Rengöra kniven i spolkapselområdet	327
Om underhållsmeddelandet	328
JUSTERA SKÄRMEN.....	329
Fel på pekskärmen	329
FELSÖKNING.....	330
FELMEDDELANDEN	335
SPECIFIKATIONER.....	343
UPPGRADERA MASKINENS PROGRAMVARA ...	344
Uppgradera med USB-media	344
Uppgradera med dator	345
TABELL ÖVER SÖMINSTÄLLNINGAR	347
INDEX.....	356

1

2

3

4

5

6

7

8

NAMN PÅ MASKINDELAR OCH DERAS FUNKTIONER

Namnen på symaskinens olika delar och deras funktioner beskrivs nedan. Läs dessa beskrivningar noga så att du lär dig namnen på maskinens delar innan du använder symaskinen.

Maskin

■ Sedd framifrån

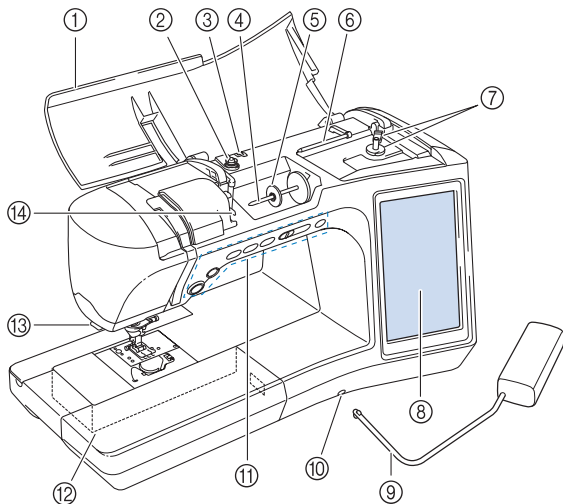

- ① **Övre kåpan**
Öppna den övre kåpan när du ska trå maskinen och spola tråd på trådspolen.
- ② **Trådspänningsskiva**
För tråden runt trådspänningsskivan när du spolar tråd på en spole. (sida 37)
- ③ **Trådledare för spolning av tråd på trådspole**
För tråden genom trådledaren när du spolar tråd på undertrådsspolen. (sida 37)
- ④ **Pinne**
Sätt en trådrulle på pinnen. (sida 46)
- ⑤ **Lock**
Detta lock används för att hålla trådrullen på plats. (sida 46)
- ⑥ **Pinne för extra trådrulle**
Den här pinnen används för att spola undertråden eller för sömnad med dubbelnål. (sida 37, 49)
- ⑦ **Trådspolarsäte**
Använd trådspolarsätet när du spolar på tråd på spolar. (sida 37)
- ⑧ **LCD-skärm (Liquid Crystal Display)**
Inställningarna för vald söm och felmeddelanden visas på LCD-skärmen. (sida 14)
- ⑨ **Knästyrd pressarfotslyftare**
Du använder den knästyrda pressarfotslyftaren när du vill sänka pressarfoten. (sida 71)
- ⑩ **Skåra för knästyrd pressarfotslyftare**
För in den knästyrda pressarfotslyftaren i hålet. (sida 71)
- ⑪ **Driftknappar (6 knappar) och omkopplare för hastighetsval**
Dessa knappar och reglaget används för att styra symaskinen. (sida 3)
- ⑫ **Arbetsbord med tillbehörsfack**
Förvara pressarfötterna och spolarna i arbetsbordets tillbehörsfack. Ta bort arbetsbordet när du syr cylinderformade delar. (sida 4)
- ⑬ **Trådkniv**
För trådarna genom trådkniven för att klippa av dem. (sida 48)
- ⑭ **Trådledarplåt**
Trå tråden runt trådledarplåten när du trår övertråden. (sida 46)

■ Höger sida/sedd bakifrån

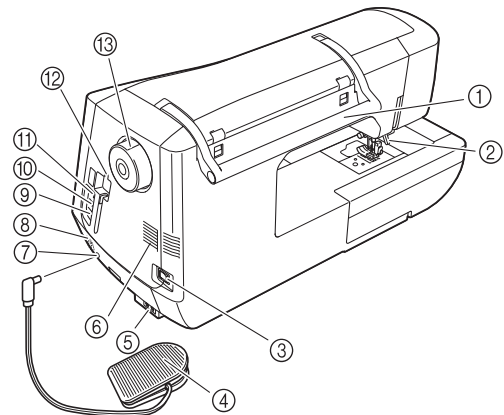

- ① **Handtag**
Bär symaskinen i handtaget när du transporterar den.
- ② **Pressarfotsspak**
Höj och sänk pressarfotsspaken för att höja och sänka pressarfoten. (sida 54)
- ③ **Huvudströmbrytare**
Använd huvudströmbrytaren för att slå PÅ och AV symaskinen. (sida 12)
- ④ **Fotpedal med utdragbar sladd**
Tryck ned fotpedalen för att styra maskinens hastighet. (sida 61)
- ⑤ **Uttag för strömsladd**
Sätt i strömsladden i uttaget. (sida 12)
- ⑥ **Lufthål**
Lufthålen möjliggör luftcirkulation runt motorn. Täck inte över lufthålen när symaskinen används.
- ⑦ **Uttag för fotpedal**
Sätt in fotpedalens kontakt i uttaget på maskinen. (sida 61)
- ⑧ **Högtalare**
- ⑨ **USB-port för dator**
Anslut USB-kabeln till USB-porten när du vill importera/exportera mönster mellan en dator och maskinen. (sida 18, 175, 250)
- ⑩ **USB-port för mus (sida 18)**
- ⑪ **Primär (övre) USB-port för media**
Anslut USB-media direkt till USB-porten när du vill skicka mönster från/till USB-media. (sida 18, 174, 249)
- ⑫ **Pekpennshållare**
Förvara pekpenan i pekpennshållaren när den inte används.
- ⑬ **Handhjul**
Vrid handhjulet mot dig (moturs) för att höja eller sänka nålen. Vrid hjulet mot maskinens framsida.

Nål- och pressarfotsavsnitt

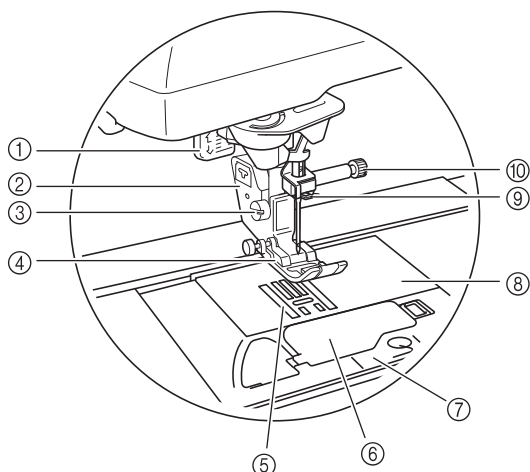

- ① **Knapphålsfotspak**
Knapphålsfotspak används med foten för enstegs knapphål för att skapa knapphål. (sida 121)
- ② **Pressarfotshållare**
Pressarfoten sätts fast på pressarfotshållaren. (sida 54)
- ③ **Pressarfotshållarens skruv**
Pressarfotshållarens skruv används för att hålla pressarfoten på plats. (sida 55)
- ④ **Pressarfot**
Pressarfoten ger ett jämnt tryck på tyget när du syr. Använd en pressarfot som är lämplig för vald söm. (sida 54)
- ⑤ **Matare**
Matarna matar tyget i syriktningen.
- ⑥ **Lock till undertrådsfack**
Öppna locket till undertrådsfacket för att montera spolen. (sida 43, 92)
- ⑦ **Stygnplåtslucka**
Ta bort stygnplåtsluckan när du ska rengöra hylsan. (sida 86, 213)
- ⑧ **Stygnplåt**
På stygnplåten finns det markeringar som underlättar när du ska sy raka sömmar. (sida 85)
- ⑨ **Nålstångens trådledare**
Trä övertråden genom trådledaren på nålstången. (sida 46)
- ⑩ **Nålklämsskruv**
Nålklämsskruven används för att hålla nålen på plats. (sida 55)

Mått på stygnplåt, undertrådsfackets lock (med markering) och stygnplåtslucka

Måtten på undertrådsfackets lock är till som referens för mönster med nålläget i mitten. Måtten på stygnplåten och stygnplåtsluckan är till som referens för sömmar med vänster nålläge.

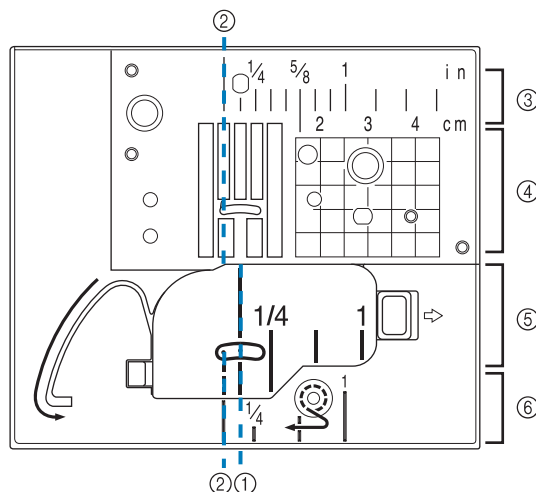

- ① För sömmar med nålläget i minnet
- ② För sömmar med vänster nålläge
- ③ Vänster nålläge på stygnplåten <tum>
- ④ Vänster nålläge på stygnplåten <cm>
- ⑤ Mittersta nålläget på undertrådsfackets lock (med markering) <tum>
- ⑥ Vänster nålläge på stygnplåtsluckan <tum>

Broderbord

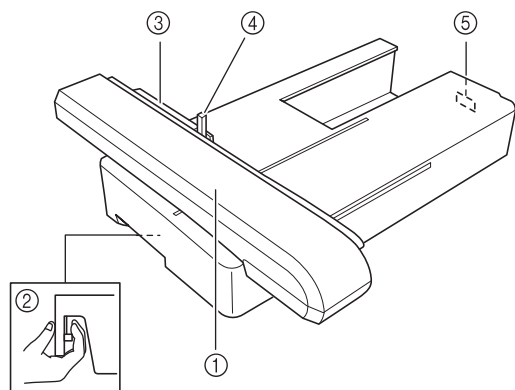

- ① **Vagn**
Vagnen flyttar broderammen automatiskt vid brodering. (sida 184)
- ② **Frigörare (under broderbordet)**
Tryck på den här knappen för att ta bort broderbordet. (sida 185)
- ③ **Broderramshållare**
För in broderammen i broderramshållaren så att ramen hålls på plats. (sida 204)
- ④ **Ramhållarspak**
Tryck ned ramhållarspaken för att säkra broderammen. (sida 204)
- ⑤ **Kopplingsdetalj på broderbordet**
Skjut in kopplingsdetaljen på broderbordet i broderbordsporten på maskinen. (sida 184)



VAR FÖRSIKTIG

- Kontrollera att ramhållarspaken har sänkts ned korrekt efter att broderammen har placerats i ramhållaren.

Driftknappar

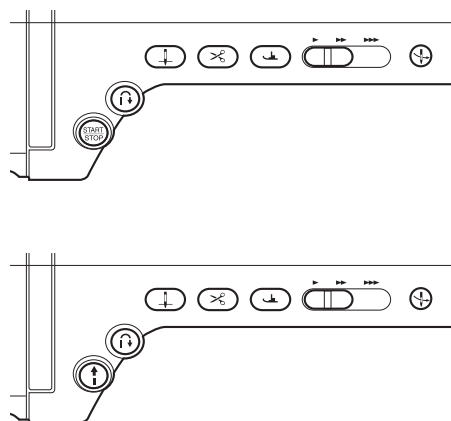

- ① **“Start/stopp”-knapp**

Tryck på knappen för att först sy några stygn med låg hastighet och sedan börja sy med den hastighet som har ställts in med omkopplaren för hastighetsval. Tryck en gång till på knappen för att stanna maskinen. Håll knappen intryckt för att sy med den lägsta hastigheten. Färgen på knappen ändras beroende på sömnadsättet.

Grön: Maskinen är redo för sömnad eller syr.
Röd: Maskinen kan inte sy.
- ② **Knapp för “förstärkta stygn bakåt/framåt”**

Använd knappen för att sy förstärkta stygn i början och slutet av en söm. När du trycker på knappen syr maskinen automatiskt tre stygn på samma ställe och stoppas sedan. När det gäller rak- och sicksömsöm i motsatt riktning, syr maskinen tre stygn bakåt med låg hastighet endast när knappen “förstärkta stygn bakåt/framåt” hålls intryckt (stygnen sys i motsatt riktning).
- ③ **Knapp för “nållägesval”**

Använd knappen när du vill ändra sömnadsriktningen eller för detaljerad sömnad på ett litet område. Tryck på knappen för att sänka eller höja nålläget. Du kan sänka och höja nålen och sy ett enda stygn med knappen.
- ④ **Knapp för “trådkniv”**

Tryck på knappen när du sytt färdigt för att automatiskt klippa av den överflödiga tråden.
- ⑤ **Knapp för “höjning/sänkning av pressarfot”**

Tryck på knappen när du vill sänka pressarfoten och trycka ned på tyget. Tryck på knappen igen när du vill lyfta upp pressarfoten.
- ⑥ **Omkopplare för hastighetsval**

Använd omkopplaren för att reglera hastigheten. Flytta glidreglaget till vänster när du vill sy på låg hastighet. Flytta glidreglaget till höger när du vill sy i högre hastighet. Nybörjare bör sy med lägre hastighet.
- ⑦ **Knapp för “automatisk trädning”**

Använd knappen när du vill trä nålen automatiskt.



VAR FÖRSIKTIG

- Tryck inte på trådknivknappen när trådarna har klippts av. Nålen kan gå av, trådarna trassla till sig eller maskinen skadas.

Använda arbetsbordet

Lyft av ovansidan på arbetsbordet för att öppna tillbehörsfacket.

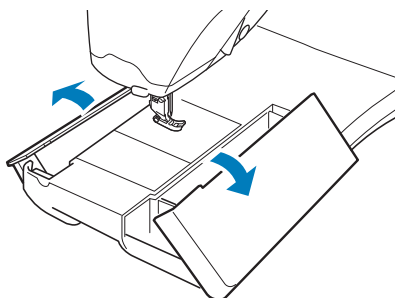

Använda tillbehörsväskan

■ Öppna tillbehörsväskan

Öppna väskan genom att lossa den skjutbara spärren på vardera sidan om tillbehörsväskan och lyft upp locket.

Väskan kan bara öppnas och stängas när båda spärrensarna befinner sig i samma riktning.

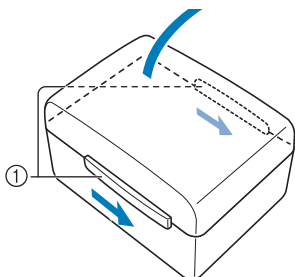

① Spärrens

■ Stänga tillbehörsväskan

- 1 Skjut spärrensarna på sidorna av tillbehörsväskans lock så att skårorna i locket är inriktade med skårorna i spärrensarna.

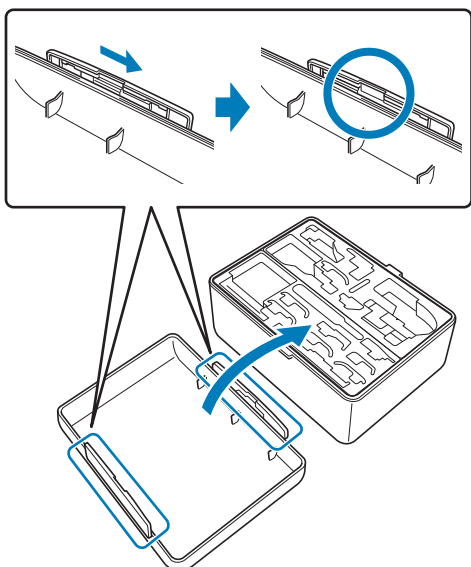

- 2 Placera locket på väskan så att skårorna i locket är i linje med tungorna på väskan och skjut sedan spärrensarna på vardera sidan av tillbehörsväskan mot tillbehörsväskans mitt.

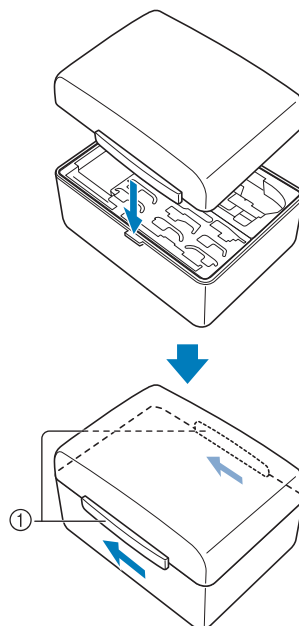

① Spärrens

■ Använda tillbehörsfacken

Två förvaringsfack för pressarfötter finns i den medföljande tillbehörsväskan. Den ena är avsedd för pressarfötter för nyttsömmar och den andra för pressarfötter för brodering och maskinmatelassering.

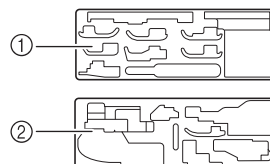

- ① För pressarfot för nyttsömmar
- ② För pressarfot för brodering och maskinmatelassering

För bekvämlighetens skull kan ett förvaringsfack för pressarfötter placeras i tillbehörsfacket på arbetsbordet.

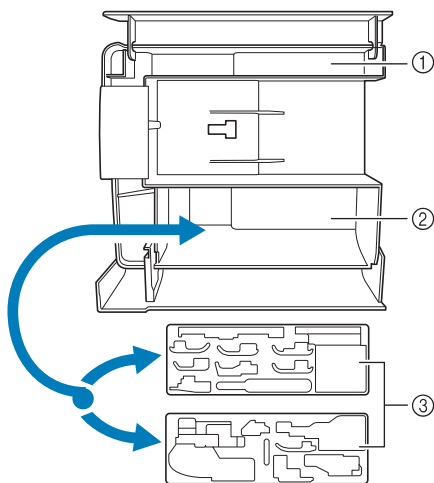

- ① Förvaringsutrymme i arbetsbordet
- ② Förvaringsfack för pressarfötter i arbetsbordet
- ③ Förvaringsfack för pressarfötter

Förvara spolklämmor

Spolklämmor kan förvaras inuti tillbehörsväskans lock.

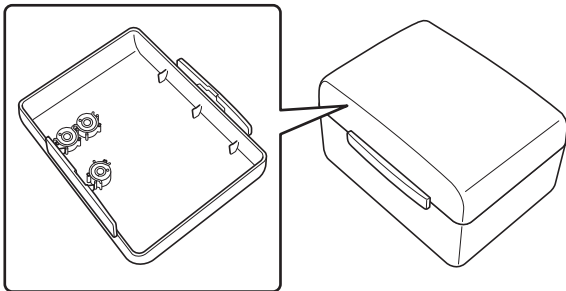

Anmärkning

- Du kan sätta fast klämmor på undertrådsspolarna för att förhindra att tråden lindas av spolen. Genom att snäppa fast klämmorna i varandra kan du även förvara undertrådsspolarna på ett praktiskt sätt och klämmorna förhindrar att spolarna rullar runt om de tappas.

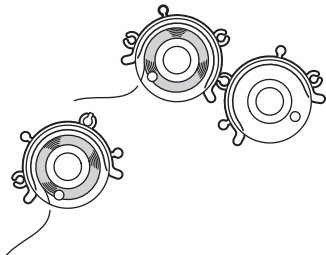

Använda broderbordsväskan

De medföljande tillbehören 43-46 finns i broderbordsväskan. Öppna broderbordsväskan genom att lyfta på låsen och lossa spärrarna. Stäng väskan genom att placera spärren vid fästet på locket och sänk spärren tills den snäpps fast.

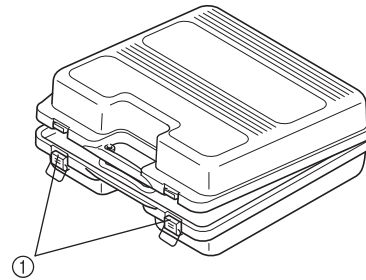

- ① Spärrar

Medföljande tillbehör

Mer information om de medföljande tillbehören finns på nästa sida.

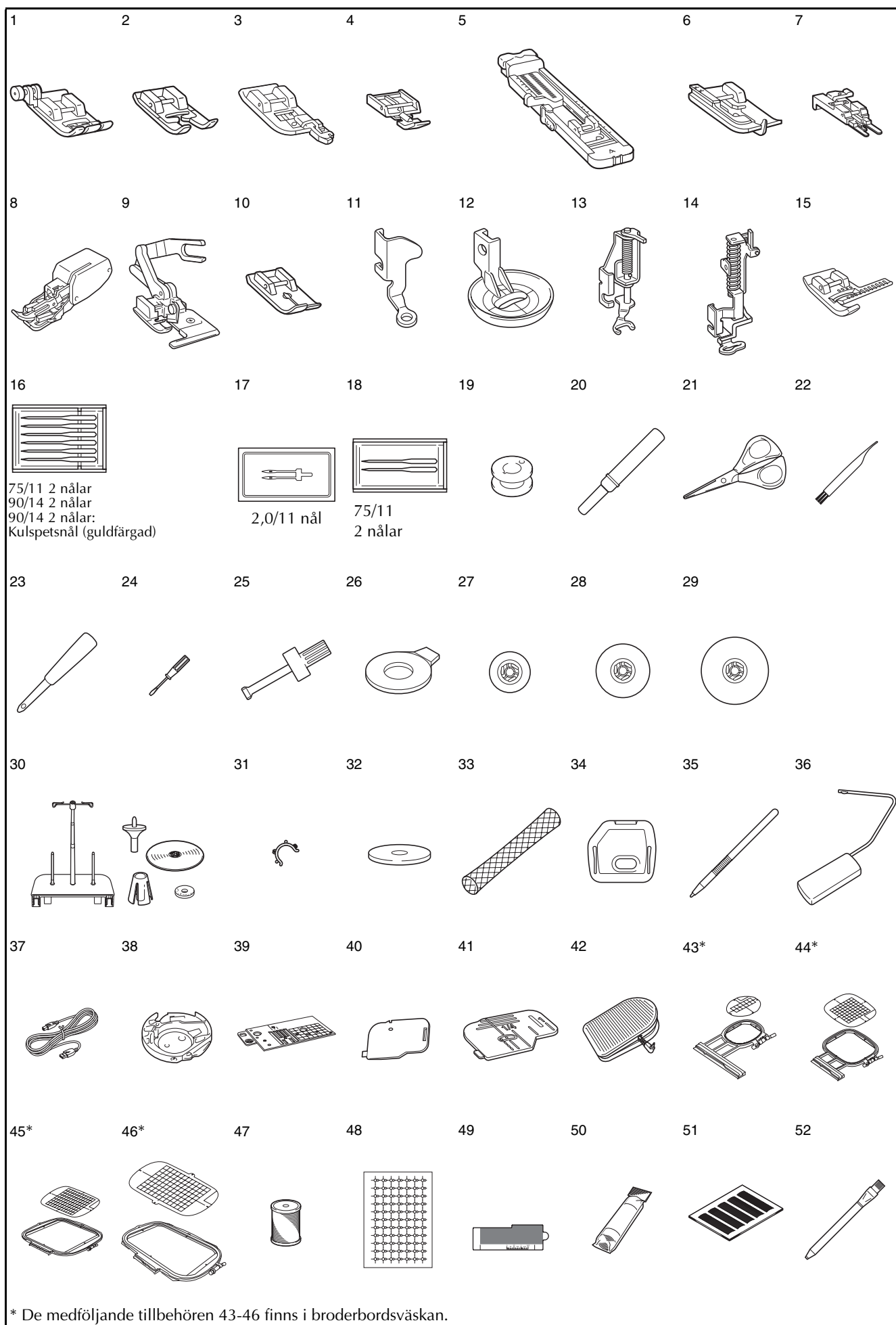

* De medföljande tillbehören 43-46 finns i broderbordsväskan.

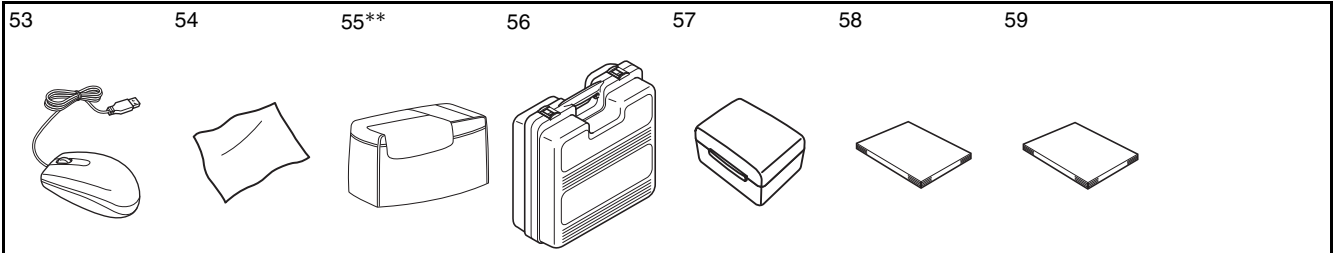

**Inkluderas inte bland de medföljande tillbehören i vissa länder och regioner. Artikeln finns dock tillgänglig som tillval.

Nr	Delens namn	Artikelnr.
1	Sicksackfot "J" (på maskinen)	XC3021-051
2	Monogramfot "N"	X53840-351
3	Kastsömsfot "G"	XC3098-051
4	Blixtlåsfot "I"	X59370-051
5	Kastsömsfot "G"	X57789-151
6	Fällsömsfot "R"	X56409-051
7	Knappfot "M"	130489-001
8	Gångfot	F033N: XC2214-002
9	Tillskärarfot	F054: XC3879-002
10	Raksömsfot	F042N: XC1973-052
11	Quiltningsfot för friarmsläge "C"	XE0765-101
12	Ekoquiltningsfot för friarmsläge "E"	XE0766-001
13	Öppen quiltningsfot för friarmsläge "O"	F061: XE1097-001
14	Broderfot "W"	XC8156-651
15	Vertikal stygninställningsfot "V"	F063: XE5224-001
16	Nålförpackning	XE4962-001
17	Dubbelnål	XE4963-001
18	Kulspetsnåluppsättning	XD0705-051
19	Undertrådsspole x 10 (En sitter i maskinen.)	SFB: XA5539-151
20	Sprättkniv	X54243-051
21	Sax	XC1807-121
22	Rengöringsborste	X59476-051
23	Hålstans	135793-001
24	Skruvmejsel (liten)	X55468-051
25	Skruvmejsel (stor)	XC4237-021
26	Skivformad skruvmejsel	XC1074-051
27	Lock (mindre)	130013-154
28	Lock (mellan) x 2 (Ett sitter i maskinen.)	X55260-153
29	Lock (stort)	130012-054
30	Stativ för trådspolar	Se sida 9
31	Klämma på undertrådsspole x 10	XE3060-001
32	Filtbricka	X57045-051
33	Trådnät x 2	XA5523-050
34	Stygnplåtslucka för brodering	XE4708-001
35	Pekpenna	XA9940-051
36	Knästyrd pressarfotslyftare	KL1: XE5902-001
37	USB-kabel	XD0745-051
38	Alternativ spolkapsel (färglös)	XC8167-451
39	Stygnplåt för raksöm	SNP01: XD0606-152
40	Undertrådsfackets snoddguide (med ett hål)	XC8449-051
41	Undertrådsfackets lock (med markering)	XE0756-001
42	Fotpedal	XD0500-051 (EU-området) XC8028-051 (övriga områden)

Nr	Delens namn	Artikelnr.
43	Broderamssats (liten) H 2 cm x B 6 cm (H 1 tum x B 2-1/2 tum)	EF73: XC8479-052
44	Broderamssats (mellan) H 10 cm x B 10 cm (H 4 tum x B 4 tum)	EF74: XC8480-052
45	Broderamssats (quiltning) H 20 cm x B 20 cm (H 8 tum x B 8 tum)	EF91: XE5068-001
46	Broderamssats (extra stor) H 30 cm x B 20 cm (H 12 tum x B 8 tum)	EF92: XE5071-001
47	Undertråd för brodering	XC6283-001
48	Positionsdekaler för broderi x 3	XE4912-101
49	Kantsömnadsark x 6	XE5500-001
50	Styvnadsmaterial	BM3: XE0806-001
51	Rutnätsark	GS3: X81277-151
52	Krita	184944-001
53	USB-mus	XE5334-001
54	Rengöringsduk för LCD-skärm	XE4913-001
55	Mjukt skydd	XE3966-001
56	Broderbordsväska	XE3791-001
57	Tillbehörsväska	XE4909-001
58	Bruksanvisning	XE4892-001
59	Snabbstarts guide	XE5233-001



Anmärkning

- Fotpedal: Modell S
Den här fotpedalen kan användas på maskinen med produktkod 882-W01/W02. Produktkoden anges på maskinens märkplåt.

Anmärkning

- Använd alltid tillbehören som rekommenderas till maskinen.
- Du kan beställa skruvar för pressarfotshållaren genom en auktoriserad återförsäljare (artikelnr XA4813-051).
- De medföljande tillbehören 37, 42, 58 och 59 kan förvaras i det mjuka fodralet. (Det mjuka fodralet inkluderas inte bland de medföljande tillbehören i vissa länder och regioner. Det finns dock tillgängligt som tillval.)

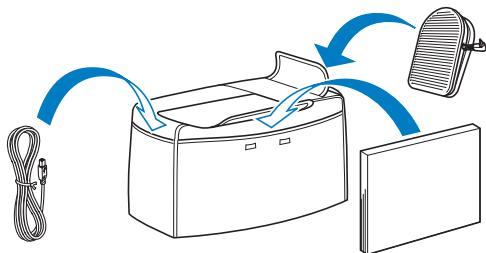

Tillval

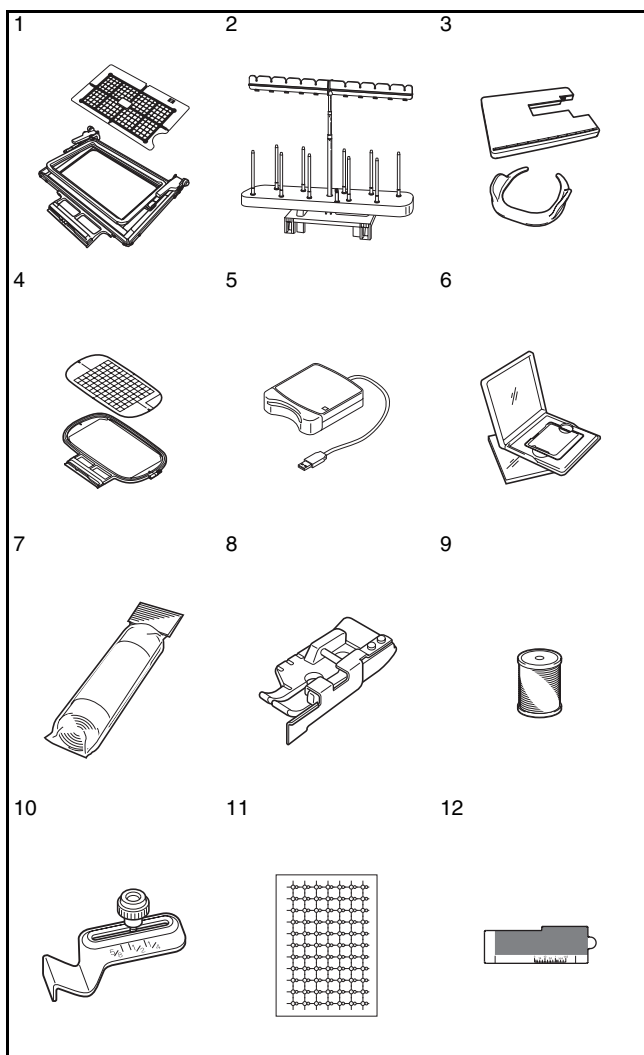

Nr	Delens namn	Artikelnr.
1	Kantbroderramssats H 18 cm × B 10 cm (H 7 tum × B 4 tum)	BF2: XE5059-001
2	Stativ för 10 trådrollar	TS4: XE5065-001
3	Brett bord och friarmsfäste	TFM-3: XE5062-001
4	Broderramssats (stor) H 18 cm × B 13 cm (H 7 tum × B 5 tum)	EF75: XC8481-052
5	Broderkorts läsare	SAECRI
6	Broderkort	–
7	Styvnadsmaterial	BM3: XE0806-001
	Vattenlösligt styvnadsmaterial	BM5: XE0615-001
8	1/4 quiltningsfot med ledare	F057: XC7416-252
9	Undertråd för brodering (vit)	EBT-CEN: X81164-001
	Undertråd för brodering (svart)	EBT-CEBN: XC5520-001
10	Sömledare	SG1: XC8483-052
11	Positionsdekaler för broderi × 6	EPS1: XE5096-001
12	Kantsömnadsark × 5	ESS1: XE5094-001

Anmärkning

- Alla specifikationer är korrekta vid tryckningstillfället. Lagg märke till att vissa specifikationer kan ändras utan föregående meddelande.

Obs!

- Broderkort som köpts in i utlandet kanske inte fungerar på din maskin.
- Kontakta närmaste auktoriserade återförsäljare för en fullständig lista över alternativa tillbehör och broderkort till maskinen.

Använda stativet för trådspolar

Det medföljande stativet för trådspolar är praktiskt när du använder trådrullar med stor diameter (korslindad tråd). Stativet för trådspolar rymmer två trådspolar.

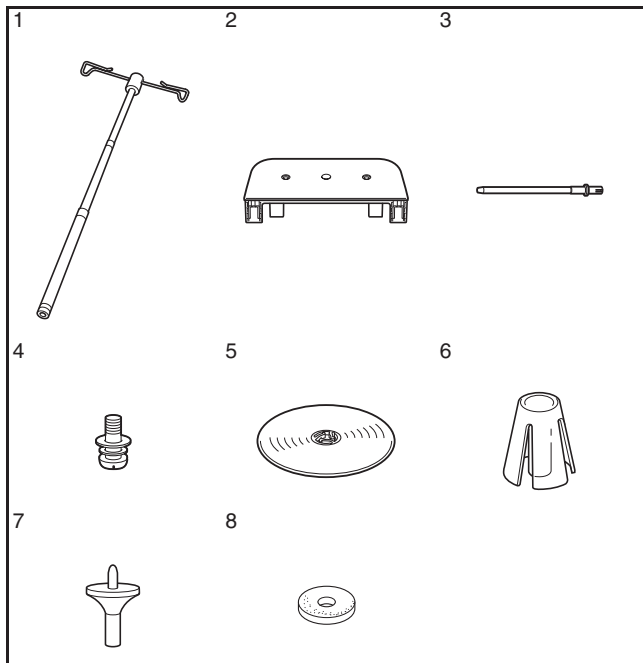

Nr	Delens namn	Artikelnr.
1	Teleskopisk trådledare	XE0776-001
2	Stativ för trådspolar	XE4637-001
3	Pinne × 2	XA6313-051
4	Skruv och bricka	XC7568-051
5	Lock (extra stort) × 2	XE0779-001
6	Trådrullshållare × 2	XA0679-050
7	Bas för lock × 2	XE0780-001
8	Filtbricka × 2	XC7134-051

⚠ VAR FÖRSIKTIG

- Lyft inte i maskinens handtag när stativet för trådspolar är monterat.
- Tryck eller dra inte för hårt i den teleskopiska trådledaren och pinnarna, det kan skada dem.
- Placera inga andra föremål än trådrullar på stativet för trådspolar.
- Försök inte spola upp undertråd när du syr med stativet för trådspolar.

Montera stativet för trådspolar

- 1 Dra ut den teleskopiska trådledarens axel så långt det går och vrid axeln tills de två inbyggda stoppen snäpps fast.

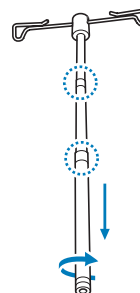

- 2 För in den teleskopiska trådledaren i det runda hålet i mitten på stativet för trådspolar och dra sedan åt skruven (1) ordentligt från den motsatta sidan med en skruvmejsel.

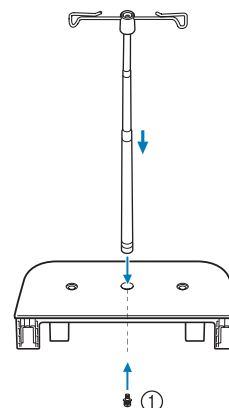

① Skruv



Obs!

- Kontrollera att stoppen på den teleskopiska trådledarens axel sitter fast ordentligt och att trådledarens överdel är rakt ovanför pinnarna. Kontrollera även att axeln har skruvats fast ordentligt i stativet för trådspolar.

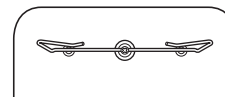

- 3** För ordentligt in de två pinnarna i hålen på stativet för trådspolar.

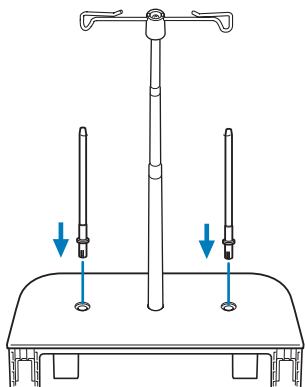

- 4** Öppna den övre luckan på maskinen. Tryck in spärrarna på den övre luckan (en på vardera sidan) från maskinens baksida och ta sedan bort den övre luckan från maskinen genom att dra den uppåt.

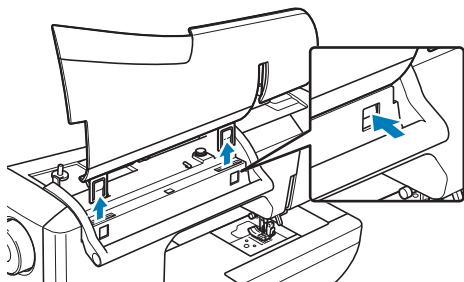

- 5** För in stativet för trådspolar i skårorna på maskinen.

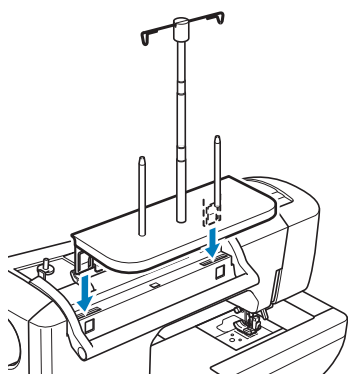

■ Borttagning

- 1** Tryck in spärrarna på stativet för trådspolar (en på vardera sidan) från maskinens baksida och ta sedan bort stativet för trådspolar från maskinen genom att dra det uppåt.

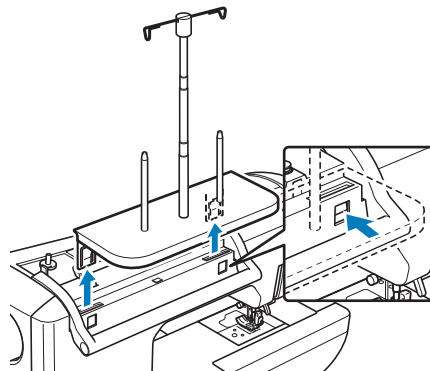

- 2** Sätt tillbaka den övre luckan på maskinen.

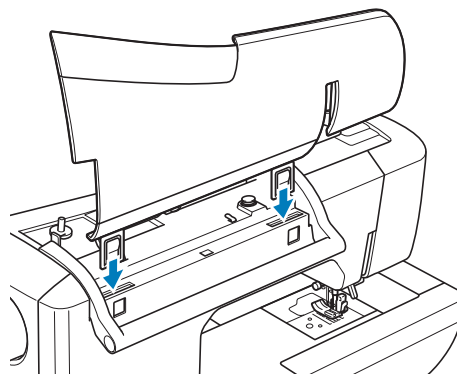

Anmärkning

- Information om hur du spolar upp undertråd med stativet för trådspolar finns på sida 41.
- Information om hur du trär övertråden med stativet för trådspolar finns på sida 52.



Kapitel 1

Komma igång

SLÅ PÅ/AV MASKINEN.....12

LCD-SKÄRM 14

- Hemskärm..... 14
- LCD-skärm för nyttosömmar..... 15
- Knappfunktioner..... 16

USB-anslutning 18

- Använda USB-media eller broderkortsläsare/
USB-kortskrivare*..... 18
- Ansluta maskinen till en dator..... 19
- Använda en USB-mus..... 19
- Klicka på en knapp..... 20
- Byta sida..... 20

Använda knappen för maskininställning 22

- Ändra pekarens form när en USB-mus används..... 25
- Ändra skärmläckarens bild..... 25
- Välja startskärm..... 28
- Välja skärmspråk 29
- Ändra bakgrundsfärger på brodermönster..... 30

Använda symaskinens hjälpknapp 32

Använda funktionen Användarhandbok..... 33

Använda funktionen Sömnadshandbok 34

Använda funktionen Mönsterförklaring 35

TRÅ UNDERTRÅDEN37

Spola upp tråd på trådspolen 37

- Använda pinnen för den extra trådrullen 37
- Använda pinnen 40
- Använda stativet för trådspolar 41
- Åtgärda tråd som trasslat sig under trådspolarsätet..... 42

Isättning av trådspole..... 43

Hämta upp undertråden 45

TRÅ ÖVERTRÅDEN46

Trå övertråden 46

Använda läget för dubbelnål 49

Använda stativet för trådspolar..... 52

- Använda stativet för trådspolar 52

Använda tråd som lindas av snabbt..... 53

- Använda trådnätet..... 53

BYTE AV PRESSARFOT54

Ta bort pressarfoten..... 54

Fastsättning av pressarfot..... 54

Fastsättning av gångfot 55

NÅLBYTE56

Om nålen..... 58

Kombinationer av tyg/tråd/nål..... 58

SLÅ PÅ/AV MASKINEN

VARNING

- Använd enbart vanlig hushållsström som strömkälla. Användning av andra strömkällor kan orsaka brand, elstötar eller maskinskador.
 - Kontrollera att strömladdens kontakt är ordentligt ansluten till eluttaget och uttaget på maskinen.
 - Anslut inte strömladdens kontakt till ett eluttag som är i dåligt skick.
 - Slå AV strömmen och dra ut kontakten under följande omständigheter:
 - När du inte är i närheten av maskinen
 - När du har slutat använda maskinen
 - Om ett strömavbrott inträffar under användning
 - Om maskinen inte fungerar korrekt på grund av en dålig anslutning eller bortkoppling
- Vid åskväder

VAR FÖRSIKTIG

- Använd bara den medföljande strömladdan med maskinen.
- Använd inte förlängningssladdar eller uttagslister med flera apparater anslutna. Brand eller elstötar kan uppstå.
- Ta inte i kontakten med våta händer. Elstötar kan inträffa.
- Slå alltid AV strömmen innan maskinens kontakt dras ut ur vägguttaget. Håll alltid i kontakten när du drar ut den ur vägguttaget. Om du drar i sladden kan den skadas och brand eller elstötar uppstå.
- Tillåt inte att sladden skärs av, skadas, modifieras, böjs kraftigt, dras, vrids eller buntas ihop. Placera inte tunga föremål på sladden. Utsätt inte sladden för värme. Dessa saker kan skada sladden och orsaka brand eller elstötar. Om sladden eller kontakten skadas, ta maskinen till en auktoriserad återförsäljare för reparation innan den används igen.
- Dra ut sladden om maskinen inte kommer att användas under en längre tid. Annars kan brand uppstå.
- När maskinen lämnas utan uppsikt, ska antingen maskinens huvudströmbrytare slås AV eller kontakten dras ut ur vägguttaget.
- Maskinen måste kopplas bort från strömmen när underhåll utförs eller maskinens skydd tas bort.

- 1** För in strömsladden i uttaget på maskinen och sätt därefter in kontakten i vägguttaget.

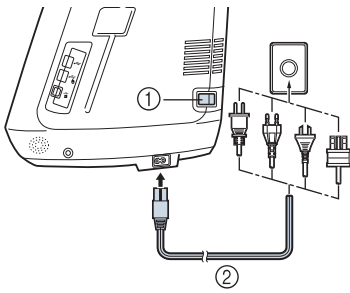

- ① Huvudströmbrytare
② Strömsladd

- 2** Vrid huvudströmbrytaren till "I" för att slå på maskinen.

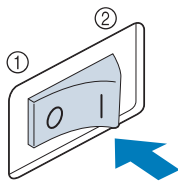

- ① AV
② PÅ



Anmärkning

- När maskinen slås på hörs ett ljud från nålen och matarna när de flyttas, det är inte ett fel.

- 3** Vrid huvudströmbrytaren till "O" för att stänga av maskinen.

LCD-SKÄRM

Startfilmen spelas upp när maskinen slås på. Du kan öppna hemskärmen genom att trycka var som helst på skärmen. Välj en maskinfunktion genom att trycka på LCD-skärmen eller en knapp med fingret eller den medföljande pekpenan.



Obs!

- När stygnplåten för raksöm är fastsatt på maskinen, flyttar sig nålen automatiskt till mittläget.





Anmärkning

- Du behöver bara röra vid skärmen med fingret eller den medföljande pekpenan. Använd inte en vass penna, skruvmejsel eller något annat hårt eller vasst föremål. Du behöver inte trycka hårt på skärmen. Om du trycker för hårt eller använder ett vasst föremål kan skärmen skadas.

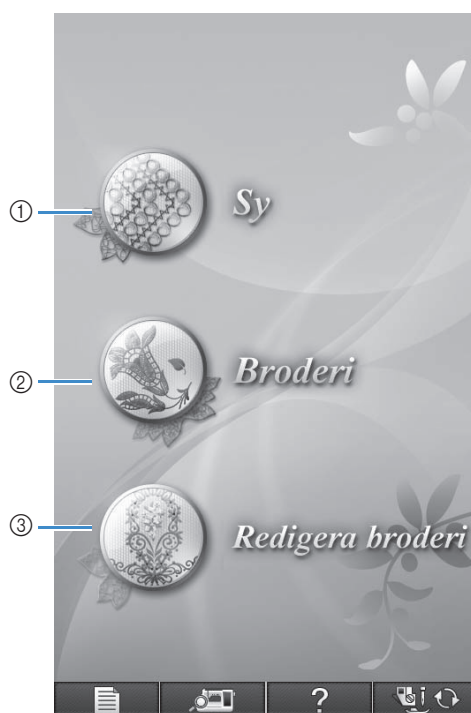
■ Hemskärm



Nr	Skärm	Knappnamn	Förklaring	Sida
①		Knapp för sömnad	Tryck på knappen när du vill sy nyttosömmar, bokstavssömmar eller dekorativa sömmar.	Se tabellen "Knappfunktioner". 16
②		Knapp för brodering	Sätt fast broderbordet och tryck på knappen när du vill sy brodermönster.	182
③		Knapp för broderiredigering	Tryck på den här knappen för att kombinera brodermönster. Med funktionerna för broderiredigering kan du även skapa originella brodermönster eller rammönster.	262

■ LCD-skärm för nyttsömmar

Tryck på en knapp med fingret för att välja söm, maskinfunktion eller en funktion som visas på knappen.

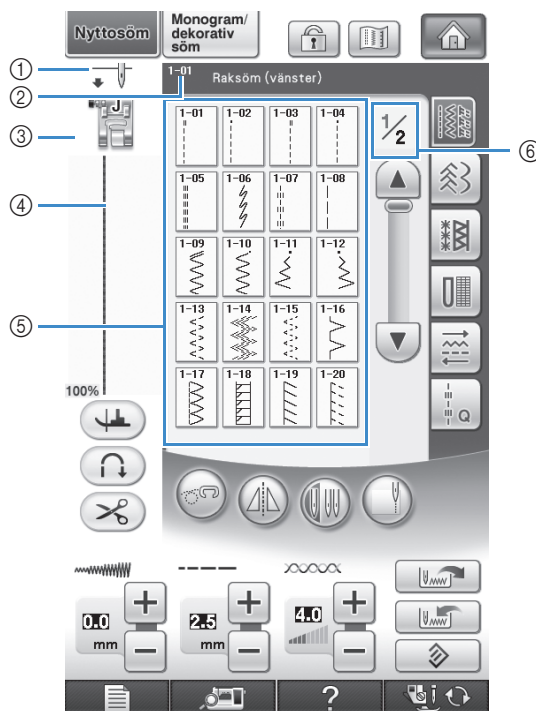

① Visar läget för enkel- eller dubbelnål, och nålens stoppläge.

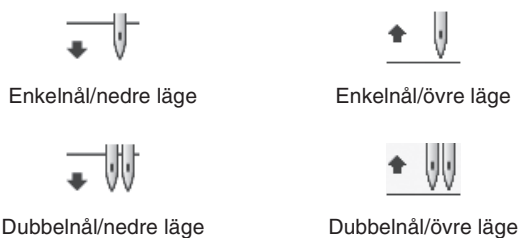

- ② Visar namn och nummer för den valda sömmen.
- ③ Visar pressarfotskoden. Sätt i den pressarfot som visas på displayen innan du börjar sy.
- ④ Visar en förhandsgranskning av den valda sömmen. Sömmen visas nästan i verklig storlek när skärmen är inställd på 100 %.
- ⑤ Visar sömmarna.
- ⑥ Visar övriga sidor som kan öppnas (på bilden visas sidan 1 av 2).

* LCD-skärmens samtliga knappfunktioner förklaras i tabellen "Knappfunktioner" på nästa sida.

■ Knappfunktioner

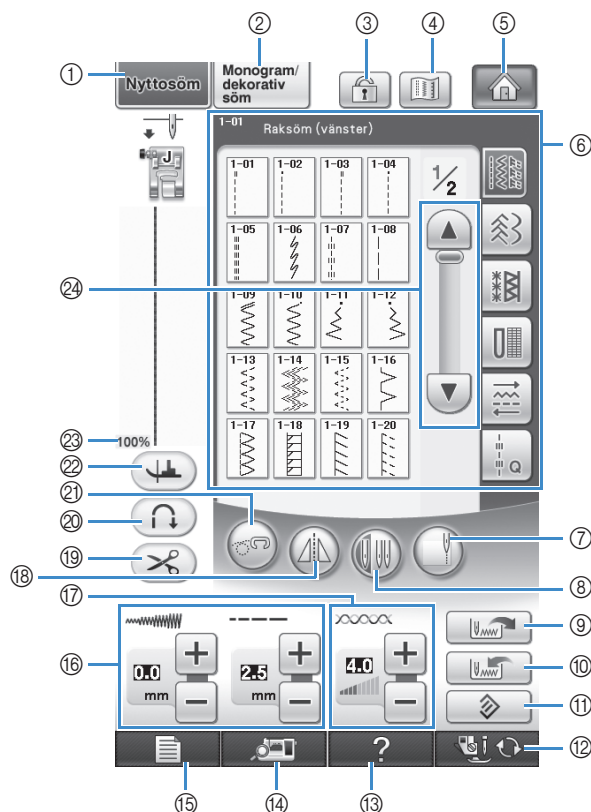

Nr	Skärm	Knappnamn	Förklaring	Sida
①		Knapp för nyttosöm	Tryck på den här knappen för att välja raksöm, sicksack, knapphål, osynlig fällsöm eller andra sömmar som är vanliga i klädsömnad.	79
②		Knapp för monogram/dekorativa sömmar	Tryck på den här knappen för att välja mönster för bokstavssömmar eller dekorativa sömmar.	146
③		Knapp för skärmlås	Tryck på den här knappen för att låsa skärmen. När skärmen har låsts är de olika inställningarna, t.ex. stygnbredd och stygnlängd, låsta och kan inte ändras. Tryck på den här knappen igen för att häva låset för inställningarna.	74
④		Bildknapp	Tryck på den här knappen för att visa en förstorad bild av den valda sömmen.	80
⑤		Hemskrämsknapp	Du kan trycka på knappen när den visas om du vill gå tillbaka till hemskrämen och välja en annan kategori - "Sömnad", "Broderi" eller "Redigera broderier".	14
⑥		Skärm för sömval	Tryck på knappen för sömmen du vill se. Använd när du vill byta till andra sömgrupper.	79
⑦		Kantsömnadsknapp	Tryck på knappen när du vill mäta bredden på området från tygkanten till sömmen med den inbyggda kameran och ställa in kameran för kantsömnad.	138
⑧		Knapp för nålinställning (enkel/dubbel)	Tryck på den här knappen för att välja dubbelnållåget. Sylåget växlar mellan enkel- och dubbelnålläge varje gång du trycker på knappen. Om knappdisplayen är ljusgrå kan inte maskinen sy den valda sömmen i dubbelnållåget.	49
⑨		Knapp för hämtning	Tryck på den här knappen för att hämta ett sparad mönster.	82
⑩		Knapp för manuellt minne	Du kan ändra söminställningarna (sicksackbredd, stygnlängd, trådspänning, automatisk trådvklippning eller automatisk förstärkningssöm osv.) och sedan spara dem genom att trycka på den här knappen. Fem uppsättningar inställningar kan sparas för en söm.	81
⑪		Knapp för återställning	Tryck på den här knappen för att återställa den valda sömmens sparade inställningar till standardinställningarna.	66-67

Nr	Skärm	Knappnamn	Förklaring	Sida
12		Knapp för pressarfot/nålbyte	Tryck på den här knappen innan du byter nål, pressarfot osv. Denna knapp låser samtliga knappfunktioner så att maskinen inte kan användas.	54-57
13		Symaskinens hjälpknapp	Tryck på knappen när du vill se förklaringar hur maskinen används.	32
14		Kameravisningsknapp	Tryck på knappen när du vill visa nålläget på skärmen via den inbyggda kameran.	75
15		Knapp för maskininställning	Tryck på knappen för att ändra nålstoppsläget, ändra volymen på signalen, justera mönstret eller skärmen och ändra andra maskininställningar.	22
16		Knapp för stygnbredd och stygnlängd	Visar inställningarna för sicksackens stygnlängd och -bredd för den valda sömmen. Du kan använda plus- och minusknapparna för att justera inställningarna för sicksackens stygnbredd- och längd.	66
17		Knapp för trådspänning	Visar inställningen för automatisk trådspänning för den valda sömmen. Du kan använda plus- och minusknapparna för att ändra inställningarna för trådspänning.	67
18		Knapp för spegelvändning	Tryck på den här knappen för att skapa en spegelvänd bild av den valda sömmen. Om knappdisplayen är ljusgrå kan inte maskinen sy en spegelvänd bild av den valda sömmen.	79
19		Knapp för automatisk trådavklippning	Tryck på den här knappen för att ställa in funktionen för automatisk trådavklippning. Om du ställer in funktionen för automatisk trådavklippning innan du börjar sy, kommer maskinen automatiskt att sy förstärkta stygn i början och i slutet av sömmen (det kan hända att maskinen syr backsöm, beroende på mönstret) och klippa av trådarna efter sömnaden.	70
20		Knapp för automatiska förstärkta stygn bakåt/framåt	Tryck på den här knappen för att använda inställningen för automatisk förstärkningssöm (backsöm). Om du väljer den här inställningen innan du börjar sy, kommer maskinen automatiskt att sy förstärkta stygn i början och i slutet av sömnaden (det kan hända att maskinen syr backsöm, beroende på mönstret).	69
21		Knapp för friarmsläge	Tryck på den här knappen för att välja friarmsläget. Pressarfoten höjs till lämplig höjd och matarna sänks ned för friarmsquiltning.	105
22		Vändningsknapp	Tryck på den här knappen när du vill välja vändningsläget. När vändningsläget är valt, sänks nålen när maskinen stoppas och pressarfoten höjs automatiskt en aning. Pressarfoten sänks automatiskt när du börjar sy igen. <ul style="list-style-type: none"> Vändningsfunktionen kan inte användas om knappen visas som Kontrollera att nålläget på sidan 23 i maskininställningarna är i nedsänkt läge. 	72
23		Visningsstorlek för mönster	Visar den ungefärliga storleken på det valda mönstret. <p>100% : Nästan samma storlek som det sydda mönstret</p> <p>50% : Hälften så stort som det sydda mönstret</p> <p>25% : En fjärdedel av det sydda mönstret</p> <p>* Den verkliga storleken på det sydda mönstret kan variera beroende på typen av tyg och tråden som används.</p>	79
24		Bläddringsknapp	Tryck på eller när du vill gå framåt en sida i taget eller tryck var som helst på listen när du vill hoppa över flera sidor med sömmar.	

USB-anslutning

Du kan utföra många funktioner via maskinens USB-portar. Anslut lämpliga enheter beroende på funktionen till de olika portarna.

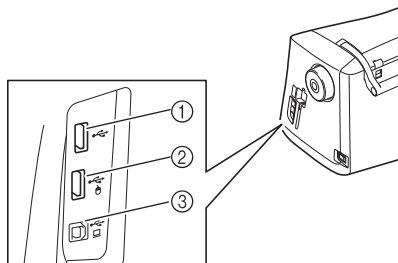

① Primär (övre) USB-port för media eller kortläsare/USB-kortskrivare* (USB 2.0)

* Om du har köpt PE-DESIGN Ver 5 eller senare, PE-DESIGN Lite eller PED-BASIC, kan du ansluta den medföljande USB-kortskrivaren till maskinen som en broderkortsläsare och hämta mönster.

② USB-port för mus (USB 1.1)

③ USB-port för dator

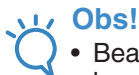

Obs!

- Bearbetningshastigheten kan variera beroende på vilken port som används och mängden data.
- För inte in något annat än USB-media i USB-porten. USB-mediaenheten kan ta skada.

■ Använda USB-media eller broderkortsläsare/USB-kortskrivare*

När du sänder eller läser in mönster via USB-media eller broderkortsläsaren/USB-kortskrivaren*, ska du ansluta enheten till den primära (övre) USB-porten. Den primära (övre) USB-porten bearbetar data snabbare än de övriga portarna.

* Om du har köpt PE-DESIGN Ver 5 eller senare, PE-DESIGN Lite eller PED-BASIC, kan du ansluta den medföljande USB-kortskrivaren till maskinen som en broderkortsläsare och hämta mönster.

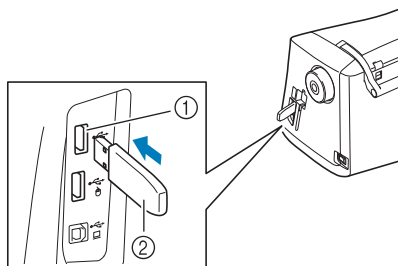

① Primär (övre) USB-port

② USB-media

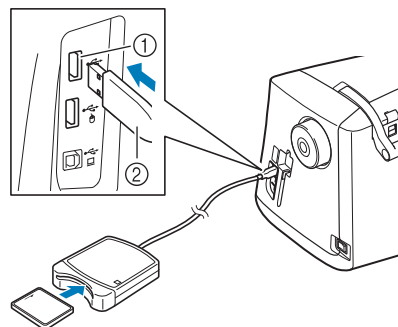

① Primär (övre) USB-port

② Broderkortsläsare/USB-kortskrivare*



Obs!

- Du kan inte använda två USB-medier samtidigt med maskinen. Om du ansluter två USB-medier samtidigt, kommer bara det USB-media som ansluts först att identifieras.
- Använd bara en broderkortsläsare som har utformats för den här maskinen. Om du använder en broderkortsläsare som inte godkänts kan symaskinen fungera felaktigt.
- Brodermönster kan inte sparas från maskinen till ett broderkort som är isatt i en ansluten USB-kortskrivare.



Anmärkning

- Det finns många olika USB-medier och vissa USB-medier kanske inte kan användas med maskinen. Besök vår webbplats för mer information.
- Du kan antingen ansluta enheten direkt till maskinens USB-port eller ansluta USB-medieläsaren/-skrivaren till maskinens USB-port, beroende på vilken typ av USB-media som används.
- Du kan ansluta tillvalet broderkortsläsaren/USB-kortskrivaren* till den primära (övre) porten eller mittporten när musen inte är ansluten.
- Du kan ansluta ett USB-media till mittporten, men den primära (övre) USB-porten bearbetar data snabbare. Vi rekommenderar att du använder den primära (övre) USB-porten.

■ Ansluta maskinen till en dator

Symaskinen kan anslutas till en dator med den medföljande USB-kabeln.

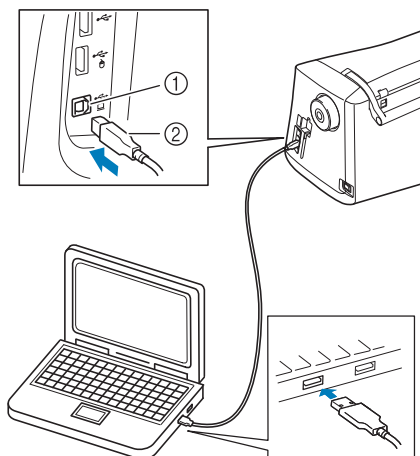

- ① USB-port för dator
- ② USB-kabelkontakt



Obs!

- Kontakterna på USB-kabeln kan endast anslutas till porten i en riktning. Om det är svårt att föra in kontakten i uttaget får du inte tvinga in den med våld. Kontrollera kontaktens läge.
- Se datorns eller USB-hubbens bruksanvisning för information om var USB-porten sitter.

■ Använda en USB-mus

Du kan utföra en mängd åtgärder på skärmarna när USB-musen är ansluten till symaskinen.

Anslut en USB-mus till USB 1.1-porten märkt med . Du kan även ansluta en USB-mus till den andra USB-porten (USB 2.0).

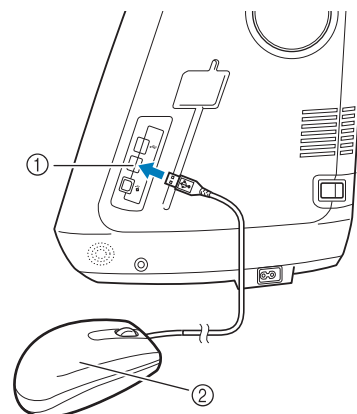

- ① USB-port för mus
- ② USB-mus



Obs!

- Utför inte åtgärder med musen samtidigt som du trycker på skärmen med fingret eller den medföljande pekpenan.
- En USB-mus kan anslutas och kopplas bort när som helst.
- Endast den vänstra musknappen och hjulet används för att utföra åtgärder. Inga andra knappar används.
- Muspekaren visas inte i kamerafönstret, på skärmsläckaren eller hemskärmen.

■ Klicka på en knapp

En pekare visas på skärmen när musen är ansluten. Placera pekaren på önskad knapp genom att flytta musen och klicka sedan med den vänstra musknappen.

Anmärkning

- Ingenting händer om du dubbelklickar.

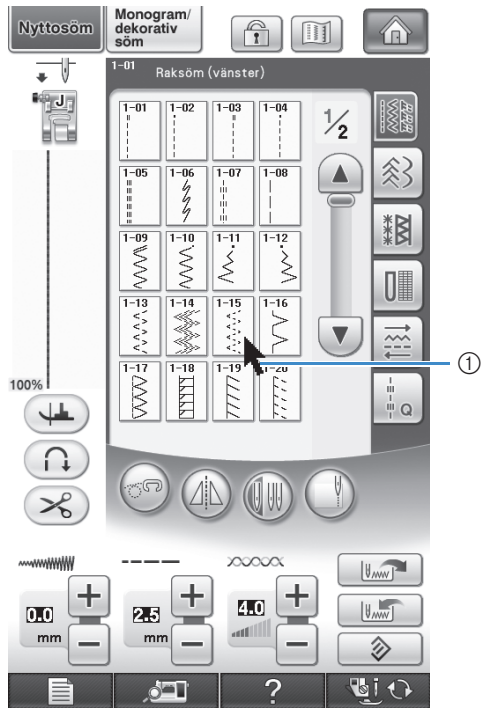

① Pekare

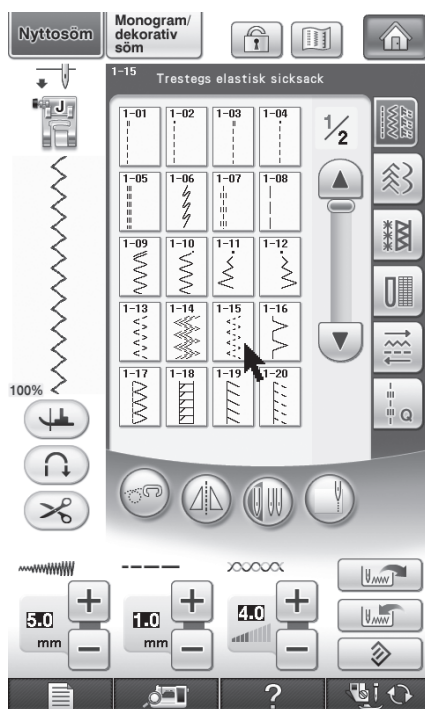
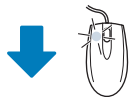

■ Byta sida

Vrid på hjulet när du vill växla mellan flikarna på skärmarna för mönsterval.



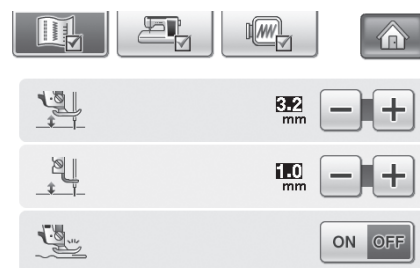
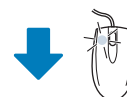

Anmärkning

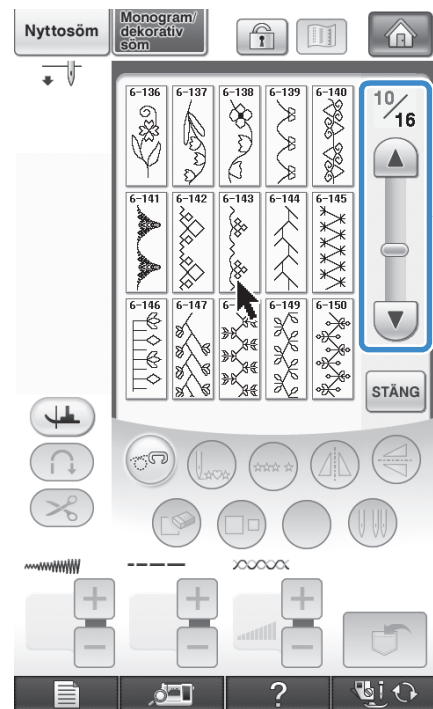
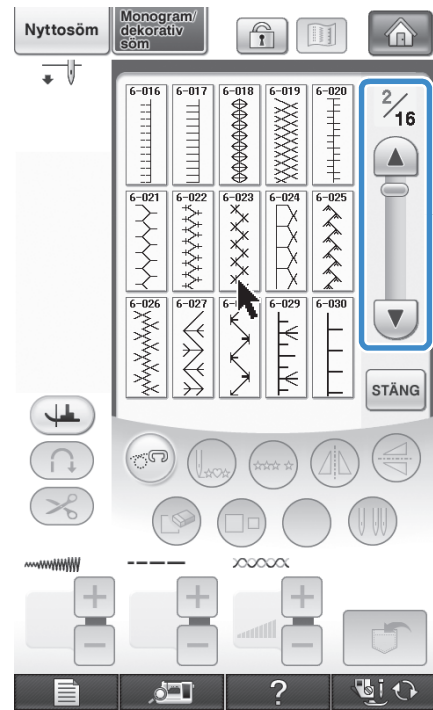
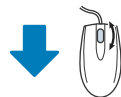
- Om ett sidnummer och en vertikal rullningslist visas på sidorna, ska du vrida på mushjulet eller klicka med den vänstra musknappen när pekaren är på ◀ / ▶ eller ▲ / ▼ om du vill visa föregående eller nästa sida.





Använda knappen för maskininställning

Tryck på  för att ändra maskinens standardinställningar (nålstoppsläge, broderingshastighet, startskärm, osv.). Tryck på  för "Syinställningar",  för "Allmänna inställningar" eller  för "Broderinställningar" när du vill visa de olika inställningsskärmarna.

Anmärkning

- Tryck på  eller  för att visa en annan inställningsskärm.

Syinställningar

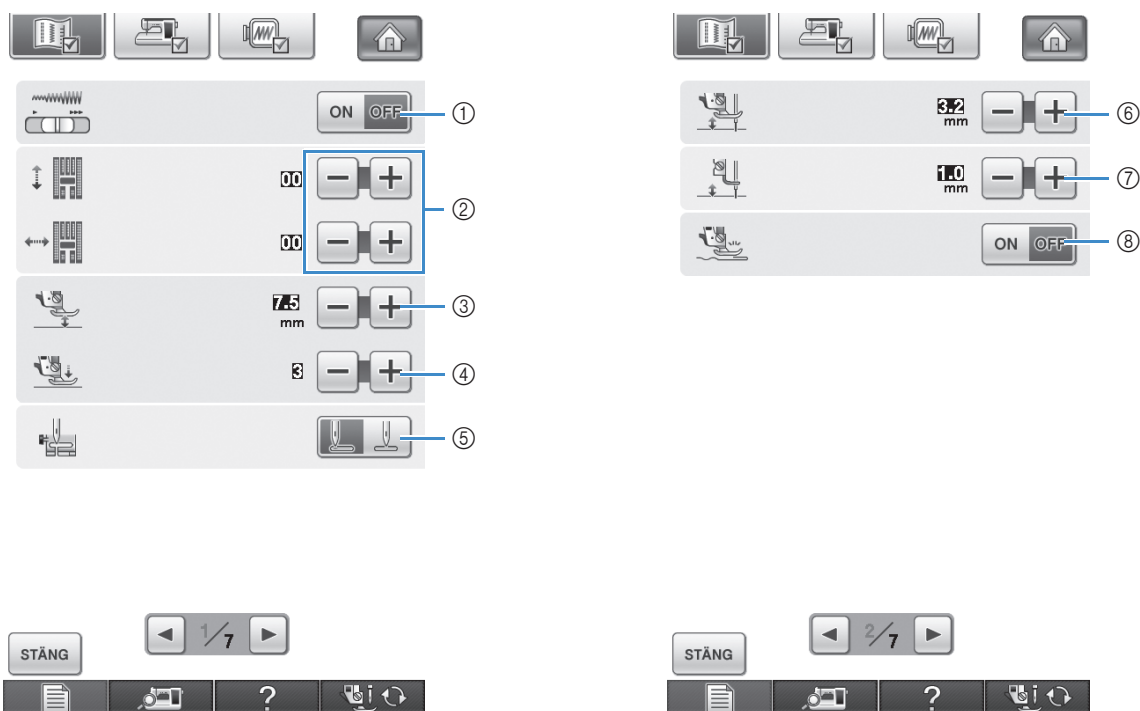

- ① Välj om du vill använda syhastighetsreglaget för att bestämma sicksackbredden (se sida 104).
- ② Justera mönster för bokstavssömmar eller dekorativa sömmar (se sida 153).
- ③ Justera pressarfotshöjden. (Välj pressarfotshöjd när pressarfoten är upphöjd.)
- ④ Justera pressarfotstrycket. (Ju högre nummer, desto högre tryck. Ställ in trycket på "3" för normal sömnad.)
- ⑤ Välj om "1-01 Raksöm (vänster)" eller "1-03 Raksöm (mitten)" ska vara den nyttosöm som väljs automatiskt när maskinen slås på.
- ⑥ Ändra höjden på pressarfoten när sömnaden stoppas och vändningsläget är valt (se sida 72). Justera pressarfoten till en av tre höjder (3,2 mm, 5,0 mm och 7,5 mm).
- ⑦ Ändra höjden på pressarfoten när maskinen är inställd på friarmsläget (se sida 105).
- ⑧ Tygets tjocklek avkänns automatiskt av en inbyggd sensor när du syr om inställningen är "PÅ". Det gör att tyget matas jämnt (se sidorna 64 och 73).

Allmänna inställningar

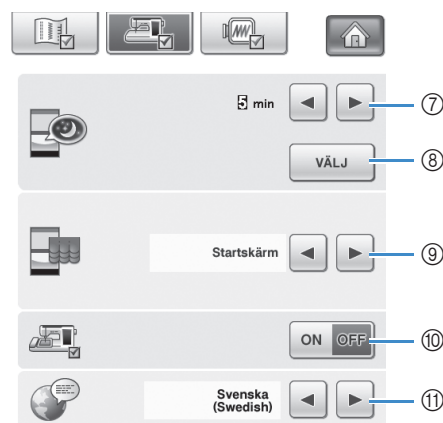
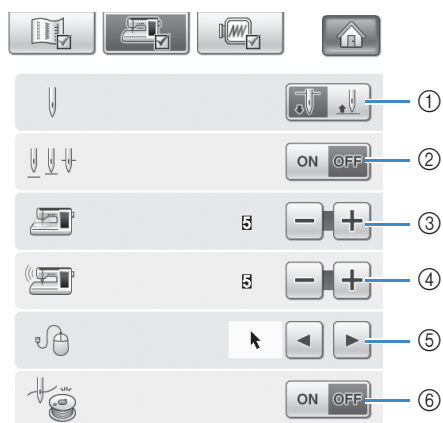

! VAR FÖRSIKTIG

- Ta bort övertråden om "Sensor för övertråd och undertråd" är inställt på "AV". Maskinen kan inte avkänna om tråden trasslat sig om den används med övertråden trådd. Om du fortsätter att använda maskinen när tråden har trasslat sig kan det leda till skador.

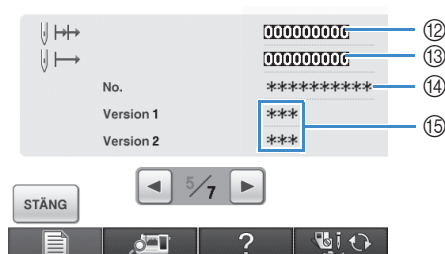

- 1 Välj det övre eller nedre nålstoppsläget (det nälläge då maskinen inte är igång) till upp eller ned. Välj läget ned när vändningsläget används.
- 2 Välj mellan följande två inställningar för knappen "Nålläge - Stygnplacering" (se sida 74).
Varje gång knappen "Nålläge - Stygnplacering" trycks in:
"PÅ" – nålen höjs, stoppas i nästan sänkt läge och sänks sedan
"AV" – nålen höjs och sänks sedan
- 3 Ändrar ljusstyrkan för lamporna i nålområdet och arbetsområdet.
- 4 Ändrar högtalarvolymen.
- 5 Ändrar formen på pekaren när en USB-mus används (se sida 25).
- 6 Ställer in sensorn för övertråd och undertråd som "PÅ" eller "AV". Maskinen kan användas utan tråd om inställningen är "AV".
- 7 Välj tidslängd innan skärmsläckaren visas. En inställning mellan "AV" (0) och "60" minuter kan anges i steg om 1 minut.
- 8 Ändrar bilden för skärmsläckaren (se sida 25).
- 9 Väljer startskärmen som visas när maskinen slås på (se sida 28).
- 10 Använd den här vid användning av en applikation.
- 11 Ändrar skärmspråket (se sida 29).
- 12 Visar serviceräkningen vars syfte är att påminna dig om att lämna in maskinen på regelbunden service. (Kontakta din auktoriserade återförsäljare för mer information.)
- 13 Visar totalt antal sömmar.
- 14 "No." är sy- och brodyrmaskinens nummer.
- 15 Visa programversionen. "Version 1" visar LCD-skärmens programversion, "Version 2" visar maskinens programversion.

Anmärkning

- Den senaste versionen av programvaran är installerad i din maskin. Kontakta en auktoriserad Brother-återförsäljare eller gå till "<http://solutions.brother.com>" för information om tillgängliga uppdateringar (se sida 344).

Broderinställningar

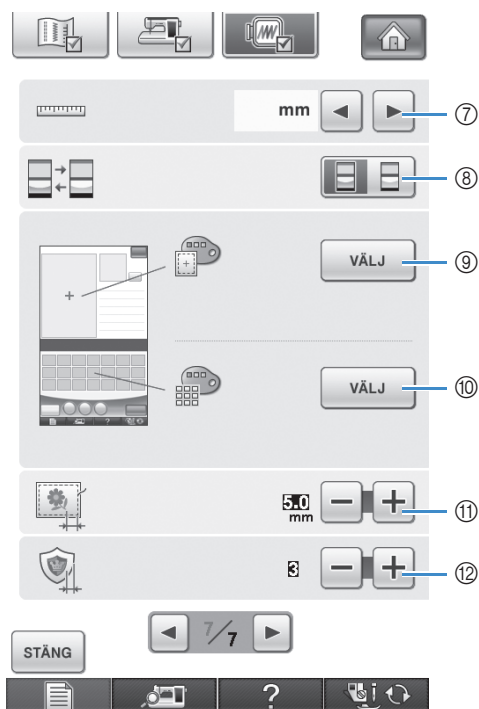
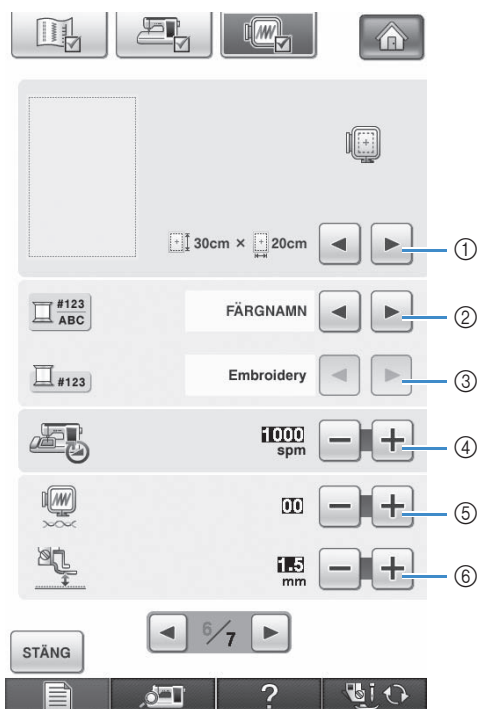

- ① Välj bland 14 broderramsdisplayer (se sida 232).
- ② Ändrar trådfärgsvisning på skärmbilden för brodering: trådfärgens namn, trådnummern (se sida 231).
- ③ När trådnummer "#123" väljs kan du välja bland sex trådmärken (se sida 231).
- ④ Justerar inställningen för maximal broderingshastighet (se sida 231).
- ⑤ Justera övertrådens spänning för brodering (se sida 227).
- ⑥ Väljer höjd för broderfoten "W" under broderingen (se sida 198).
- ⑦ Ändra visningsenheterna (mm/tum).
- ⑧ Ändra displayens förstaläge (brodering/broderingsredigering).
- ⑨ Ändrar färgen på bakgrunden för broderiets visningsområde (se sida 30).
- ⑩ Ändrar färgen på bakgrunden för miniatyrområdet (se sida 30).
- ⑪ Justerar avståndet mellan mönstret och träckelsömmen (se sida 295).
- ⑫ Justerar avståndet mellan applikationsmönstret och konturen (se sida 296).

■ Ändra pekarens form när en USB-mus används

Du kan välja formen på pekaren som visas när en USB-mus är ansluten på inställningsskärmen. Välj önskad form bland de tre tillgängliga beroende på bakgrundsfärgen.



Anmärkning

- Mer information om att ändra bakgrundsfärgen finns i "Ändra bakgrundsfärger på brodermönster" på sida 30.

1

Tryck på .

→ Skärmen för syinställningar visas.

2

Tryck på .



→ Skärmen för allmänna inställningar visas.

3

Skärm 3/7 (sidan 3 av 7) i Allmänna inställningar.

4

Använd  och  när du ska välja form för pekaren bland de tre tillgängliga inställningarna (,  och ).



5

Tryck på  för att återgå till den ursprungliga skärmen.



Anmärkning

- Inställningarna kvarstår även om maskinen stängs av.

■ Ändra skärmläckarens bild

I stället för standardbilden kan du välja personliga bilder som skärmläckare.

Förbered bilden på datorn eller ett USB-media innan du ändrar skärmläckarbilden.

Kompatibla bildfiler

Format	JPEG-format (.jpg)
Filstorlek	Max. 150 KB för varje bild
Filmått	480 × 800 pixlar eller mindre (om bredden överstiger 480 pixlar kommer den importerade bildens bredd att minskas till 480 pixlar.)
Tillåtet antal	5 eller färre



Obs!

- När du använder USB-media ska du kontrollera att det bara innehåller personliga bilder som ska väljas för skärmläckaren.
- Mapper kan identifieras. Öppna mappen som innehåller dina personliga bilder.

1

Komma igång

1 Tryck på .

→ Skärmen för syinställningar visas.

2 Tryck på .



→ Skärmen för allmänna inställningar visas.

3 Skärm 4/7 (sidan 4 av 7) i Allmänna inställningar.

4 Tryck på .



5 Tryck på .

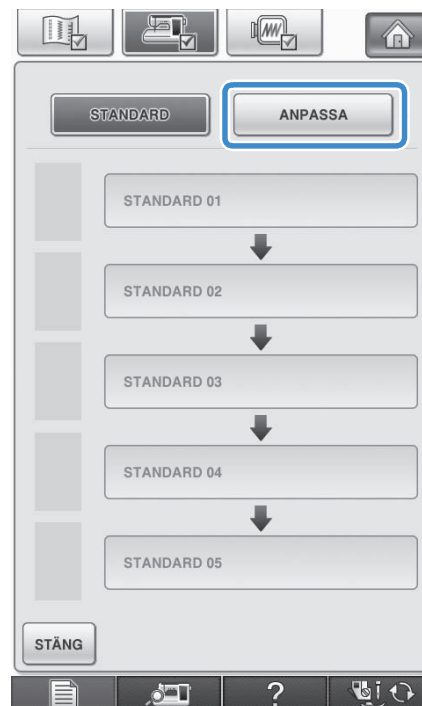

6 Anslut USB-mediet eller datorn (med en USB-kabel) som innehåller din personliga bild till maskinens USB-port.

* Mer information om USB-anslutningar finns på sida 18.



- 7** Tryck på **ANPASSA 01** för att välja den första bilden.



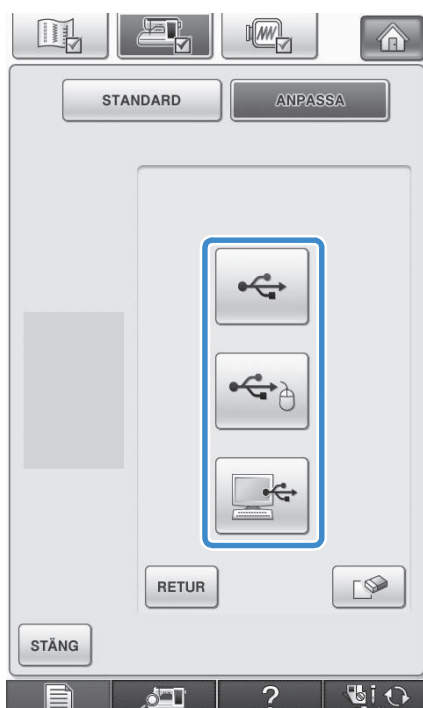

- * Bilderna visas i en lista på skärmen. Ange bild genom att markera det önskade numret.

- 8** Markera enheten som är ansluten.



- * Tryck på  när du ansluter ett USB-media till den primära (övre) USB-porten.
- * Tryck på  när du ansluter ett USB-media till USB-porten i mitten.

- * Tryck på  när du ansluter en dator med en USB-kabel och kopiera sedan dina personliga bilder till "Flyttbar disk" som visas på datorns skrivbord.
- En lista över dina egna bilder visas på skärmen.
- * Tryck på  om du vill radera den valda bilden.
- * Tryck på **RETUR** för att visa föregående sida.

- 9** Välj en bild genom att trycka på ett filnamn och sedan trycka på **STÄLL IN**.

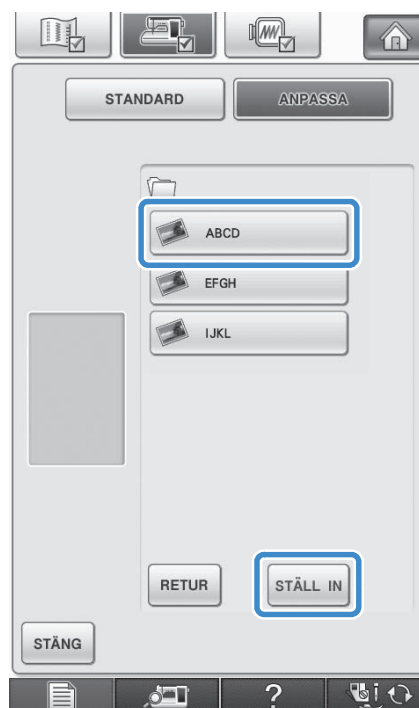

→ Den markerade bilden lagras på maskinen.

- * Tryck på **RETUR** för att visa föregående sida.

- 10** Upprepa proceduren från steg **7** och välj de återstående bilderna.

- 11** Tryck på **STÄNG** för att återgå till den ursprungliga skärmen.

■ Välja startskärm

Du kan ändra startskärmen som visas på maskinen.

1 Tryck på .

→ Skärmen för syninställningar visas.

2 Tryck på .

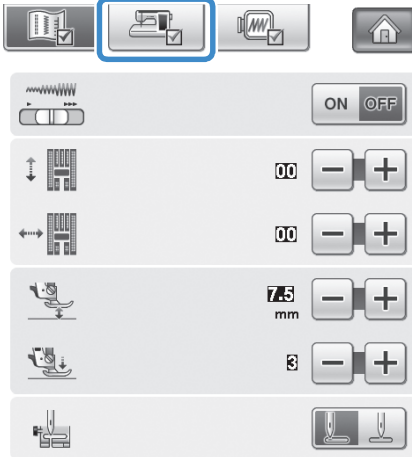

→ Skärmen för allmänna inställningar visas.

3 Skärm 4/7 (sidan 4 av 7) i Allmänna inställningar.

4 Använd och för att välja startskärmens inställning.



- * **Startskärm:** Hemskrmen visas efter det att du trycker på skärmen under startfilmen när maskinen slås på.
- * **Hemsida:** Hemskrmen visas när maskinen slås på.
- * **Sömnads-/broderiskärm:** När maskinen slås på, visas broderiskärmen när broderbordet är anslutet till maskinen och syskrmen när broderbordet inte är anslutet.

5 Tryck på för att återgå till den ursprungliga skärmen.

■ Välja skärmspråk

1 Tryck på .

→ Skärmen för syninställningar visas.

2 Tryck på .



→ Skärmen för allmänna inställningar visas.

3 Skärm 4/7 (sidan 4 av 7) i Allmänna inställningar.

4 Välj skärmspråk med och .

* Du kan välja mellan följande språk: "English", "Deutsch (German)", "Français (French)", "Italiano (Italian)", "Nederlands (Dutch)", "Español (Spanish)", "Dansk (Danish)", "Norsk (Norwegian)", "Suomi (Finnish)", "Svenska (Swedish)", "Português (Portuguese)", "Русский (Russian)".



① Skärmspråk

5 Tryck på för att återgå till den ursprungliga skärmen.

■ Ändra bakgrundsfärger på brodermönster

Du kan ändra bakgrundsfärgerna för brodermönster och mönsterminiaturer på inställningsskärmen. Du kan välja bakgrundsfärg bland 66 inställningar beroende på mönsterfärgen. Du kan välja olika bakgrundsfärger för brodermönster och mönsterminiaturer.

1 Tryck på .

→ Skärmen för syninställningar visas.

2 Tryck på .



→ Skärmen för broderinställningar visas.

Anmärkning

- När du använder Broderi eller Redigera broderi kan du trycka på  om du vill gå direkt till skärmen med broderinställningar.

3 Skärm 7/7 (sidan 7 av 7) i Broderinställningar.

4 Tryck på .

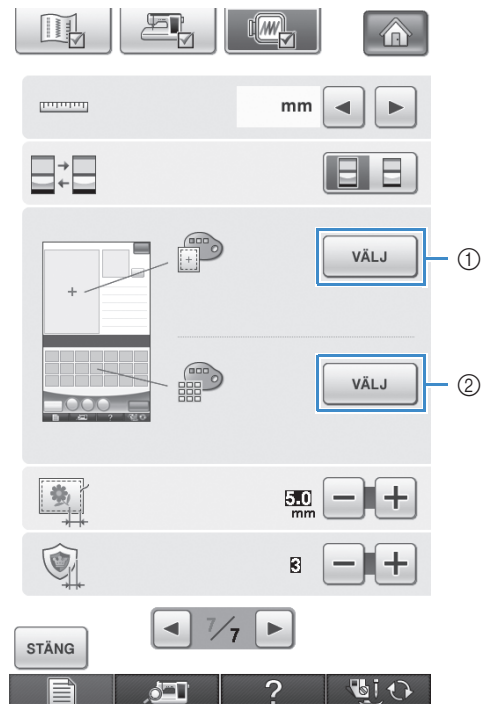

- ① Bakgrund för brodermönster
- ② Bakgrund för mönsterminiaturer

5 Välj bakgrundsfärg bland de 66 tillgängliga inställningarna.

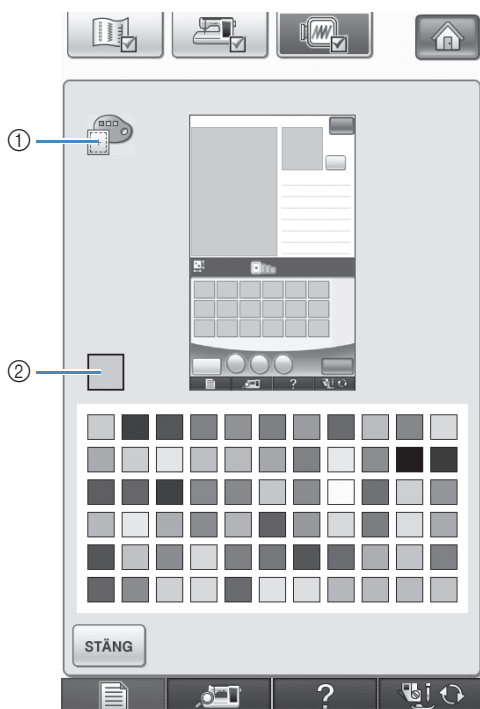

- ① Bakgrund för brodermönster
- ② Vald färg

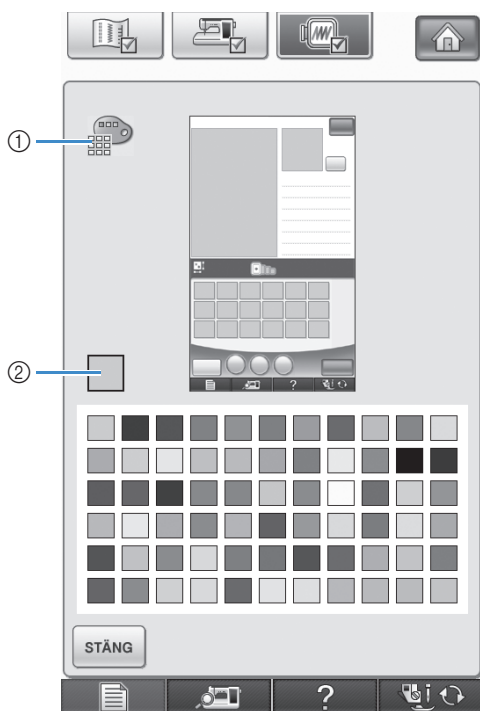

- ① Bakgrund för mönsterminiatyrer
- ② Vald färg

6 Tryck på **STÄNG** för att återgå till den ursprungliga skärmen.



Anmärkning

- Inställningarna kvarstår även om maskinen stängs av.

Använda symaskinens hjälpknapp ?

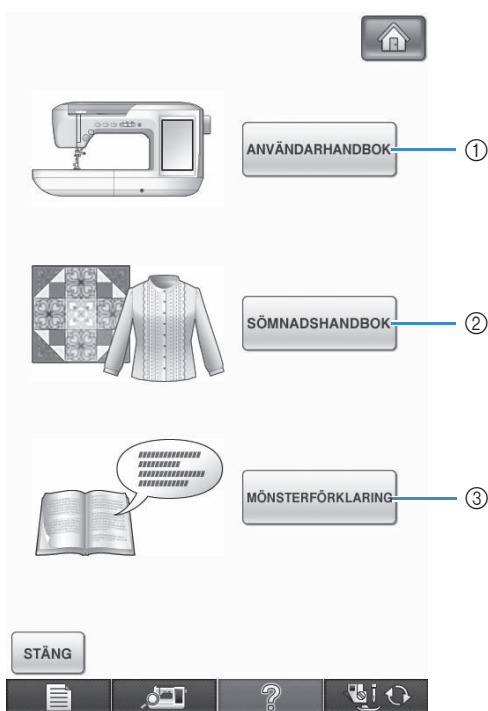

Tryck på **?** när du vill öppna symaskinens hjälpskärm. Det finns tre funktioner på skärmen som visas nedan.



- ① Tryck på den här knappen för att visa förklaringar hur du trär övertråden, spolar på tråd på spolar, byter pressarfot, förbereder ett brodermönster och använder maskinen (se sida 33).
- ② Tryck på den här knappen när du vill välja en nyttosöm men inte är säker på vilken söm som ska användas eller hur du syr sömmen (se sida 34).
- ③ Tryck på den här knappen när du vill se en beskrivning av den valda sömmen (se sida 35).

Använda funktionen Användarhandbok

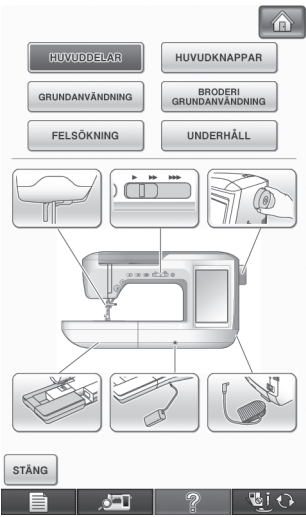
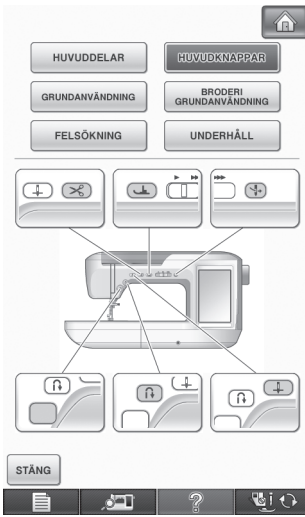
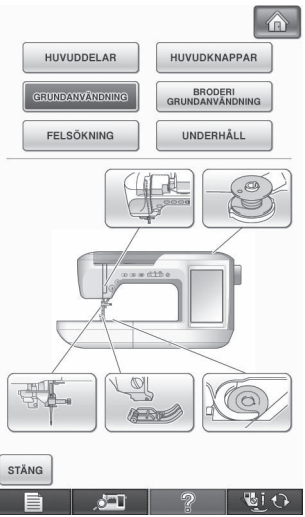
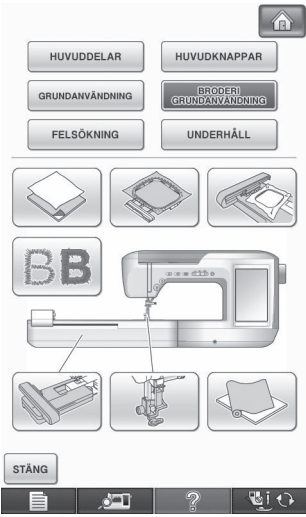
Tryck på **ANVÄNDARHANDBOK** för att öppna skärmen som visas nedan. Sex kategorier visas högst upp på skärmen. Tryck på en knapp för att visa mer information om en viss kategori.

 <p>HUVUDELAR visar information om maskinens huvuddelar och deras funktioner. Det är den första skärmen som visas när du trycker på ANVÄNDARHANDBOK.</p>	 <p>HUVUDKNAPPAR visar information om driftknapparna.</p>	 <p>GRUNDANVÄNDNING visar information om hur du trär maskinen, byter pressarfot osv. Vissa av funktionerna beskrivs i filmerna. Titta på filmerna så att du förstår funktionerna bättre.</p>
 <p>BRODERI GRUNDANVÄNDNING visar information om hur du monterar broderbordet, förbereder tyg för brodering osv. Vissa av funktionerna beskrivs i filmerna. Titta på filmerna så att du förstår funktionerna bättre.</p>	 <p>FELSÖKNING visar felsökningsinformation.</p>	 <p>UNDERHÅLL visar information om hur du rengör maskinen osv. Vissa av funktionerna beskrivs i filmerna. Titta på filmerna så att du förstår funktionerna bättre.</p>

Exempel: Visa information om hur man trär övertråden

1 Tryck på  .

2 Tryck på  .



3 Tryck på  .

→ Skärmens undre halva ändras.

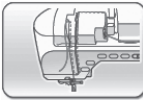

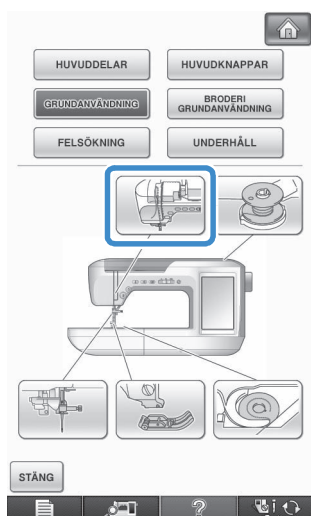

4 Tryck på  (trädning av övertråden).



→ På skärmen visas instruktioner till hur du trär maskinen.

5 Läs instruktionerna.

* Tryck på  om du vill se en video med instruktioner.

Tryck på  under filmens gång om du vill gå tillbaka till början. Tryck på  om du vill sätta filmen på paus. Tryck på  när du vill starta filmen igen efter en paus. Tryck på  när du vill stänga av filmen.

* Tryck på  för att visa nästa sida.

* Tryck på  för att visa föregående sida.

6 Tryck på  för att återgå till den ursprungliga skärmen.

Använda funktionen Sömnadshandbok

Du kan använda funktionen Sömnadshandbok när du vill välja sömmar på nyttosömskärmarna. Använd funktionen när du inte är säker på vilken söm som ska användas för arbetet eller om du vill ha tips om att sy vissa sömmar. Om du t.ex. vill sy kastsömmar, men inte vet vilken söm du ska använda eller hur man syr sömmen, kan du använda den här skärmbilden för att få råd. Vi rekommenderar att nybörjare använder den här metoden för att välja sömmar.

1 Öppna kategorin för nyttosömmar på hemsidan.

2 Tryck på  .

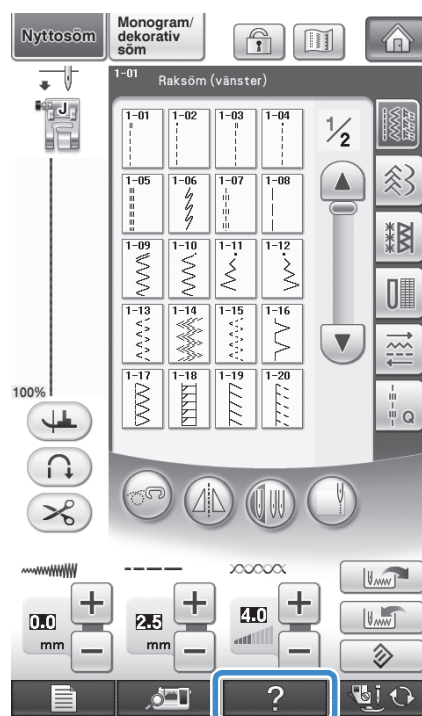

3 Tryck på .

→ Skärmbilden med råd visas.



4 Tryck på knappen för kategorin som du vill visa syanvisningar för.

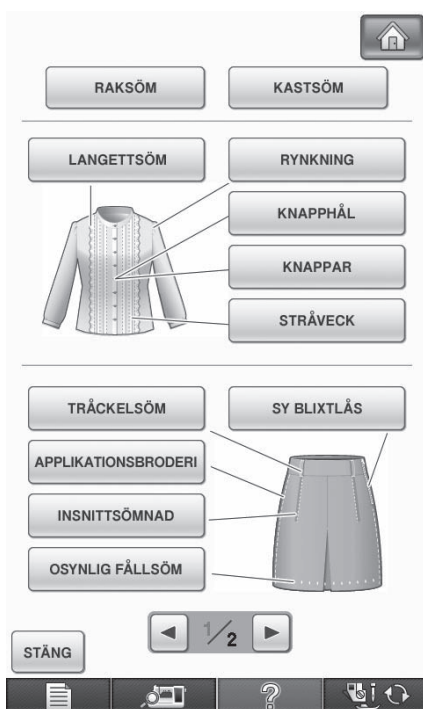

* Tryck på  för att återgå till den ursprungliga skärmen.



5 Läs förklaringarna och välj en lämplig söm.

→ På skärmen visas anvisningar för att sy den valda sömmen. Följ anvisningarna för att sy sömmen.

Använda funktionen Mönsterförklaring

Om du vill veta mer om hur du använder en söm, väljer du sömmen i fråga och trycker på  och därefter på  för att visa en förklaring till den valda sömmen.



Obs!

- Med funktionen Mönsterförklaring kan du visa beskrivningar för sömmarna på skärmarna för nyttsömmar och bokstavs-/dekorativa sömmar.
- Beskrivningar visas för alla sömmar på nyttsömskärmen. Beskrivningar visas även för kategorin bokstavs-/dekorativa sömmar.
- Du kan inte använda funktionen Mönsterförklaring om -knappen visas nedtonad.

Exempel: Visa information om .

1 Tryck på .

2 Tryck på .



3 Tryck på **MÖNSTERFÖKLARING**.

→ Skärmen visar information.

4 Tryck på **STÄNG** för att återgå till den ursprungliga skärmen.**Anmärkning**

- Inställningarna fortsätter att visas så att du kan finjustera sömmen.

TRÄ UNDERTRÅDEN

1

Komma igång



Spola upp tråd på trådspolen

Tryck på → ANVÄNDARHANDBOK → GRUNDANVÄNDNING

→ → i den ordningen om du

vill visa en video hur du spolar upp tråd på undertrådsspolen på LCD-skärmen (se sida 34). Följ stegen nedan som redogör för hur du ska göra.

! VAR FÖRSIKTIG

- Den medföljande spolen har utformats för just denna symaskin. Om du använder trådspolar från andra modeller, fungerar inte maskinen som den ska. Använd endast den medföljande spolen eller spolar av samma typ (artikelnr: SFB: XA5539-151).

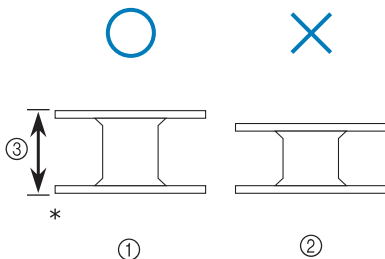

* Naturlig storlek

① Denna modell

② Andra modeller

③ 11,5 mm (ca. 7/16 tum)

■ Använda pinnen för den extra trådrullen

Med den här maskinen kan du spola tråd på en spole medan du syr. Medan du använder huvudpinnen för att brodera, kan du även spola tråd på en spole med hjälp av pinnen för extra trådrulle.

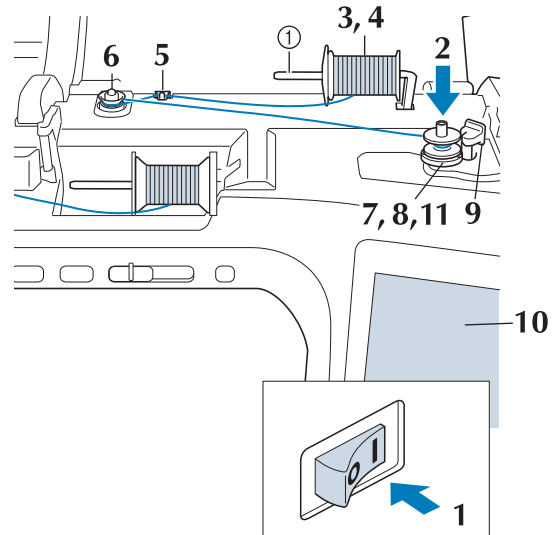

① Pinne för extra trådrulle

1 Slå PÅ strömmen och öppna den övre luckan.

2 Rikta in skåran på trådspolen med fjädern på pinnen och sätt trådspolen på pinnen.

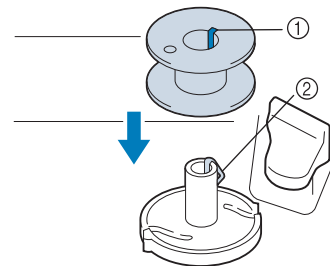

① Skåran på trådspolen

② Fjädern på pinnen

3 Placera pinnen för den extra trådrollen i det "övre" läget.

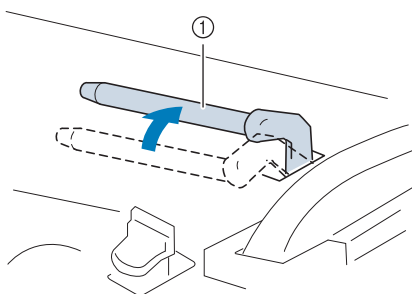

① Pinne för extra trådrolle

4 Placera trådrollen på pinnen för extra trådrolle så att tråden spolans av framifrån. Tryck på locket på pinnen så långt det går för att säkra trådrollen.

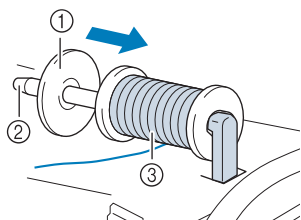

① Lock
② Pinne
③ Trådrolle

⚠ VAR FÖRSIKTIG

- Om trådrollen eller locket inte är korrekt monterade, kan tråden trassla in sig i pinnen och orsaka att nålen bryts.
- Använd det lock (större, mellan, mindre) som är närmast trådrollen i storlek. Om du använder ett lock som är mindre än trådrollen kan det hända att tråden fastnar i spåret i rullens ände och orsakar att nålen bryts.

📖 Anmärkning

- När du syr med tunn korslindad tråd ska du använda det mindre locket och lämna lite spelrum mellan locket och trådrollen.

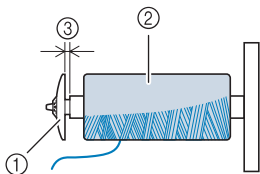

① Lock (mindre)
② Trådrolle (korslindad tråd)
③ Spelrum

5 Håll tråden nära trådrollen med höger hand. Håll med vänster hand i trådändan och använd båda händerna för att dra tråden genom trådledaren.

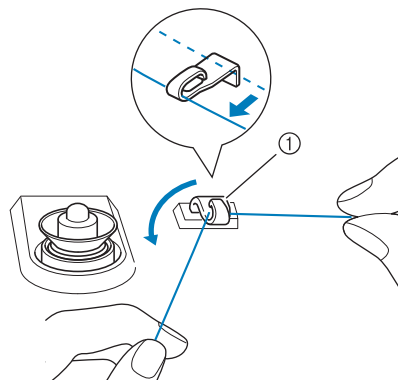

① Trådledare

6 För tråden runt trådspänningskivan. Kontrollera att tråden ligger under trådspänningskivan.

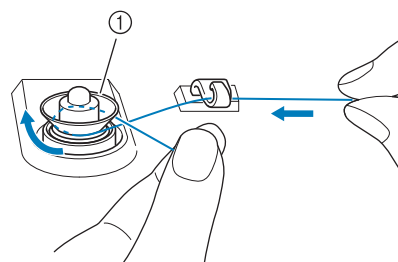

① Trådspänningskiva
→ Kontrollera att tråden förs under trådspänningskivan.

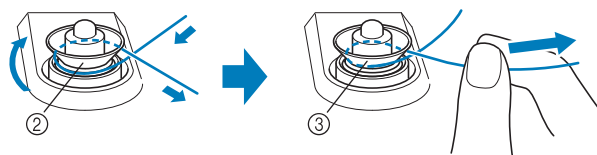

② Trådspänningskiva
③ Dra in den så långt det går.
→ Kontrollera att tråden sitter ordentligt mellan trådspänningskivorna.

- 7** Linda tråden medurs runt spolen 5-6 gånger.

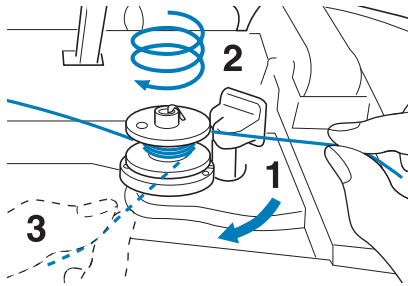

- 8** Dra trådänden genom spåret i trådspolarsätet och dra tråden åt höger så att tråden klipps av med trådkniven.

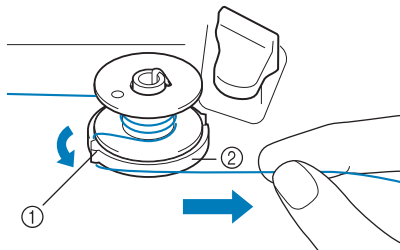

- ① Spår (med inbyggd kniv)
② Trådspolarsäte

! VAR FÖRSIKTIG

- Var noga med att följa instruktionerna. Om tråden inte klipps av med trådkniven och spolen fylls med tråd, kan det hända att tråden trasslar till sig runt spolen när den börjar ta slut. Detta kan medföra att nålen går av.

- 9** Flytta knappen för undertrådsspöling åt vänster tills den snäpps fast på plats.

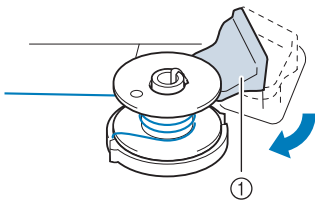

- ① Knapp för undertrådsspöling

Anmärkning

- Maskinen går in i läget för undertrådsspöling när knappen för undertrådsspöling flyttas åt vänster.

→ Fönstret för undertrådsspöling visas.

- 10** Tryck på **START**.

→ Tråden börjar spolas upp automatiskt. Spolen slutar rotera när spolningen är klar. Knappen för undertrådsspöling återgår automatiskt till ursprungsläget.

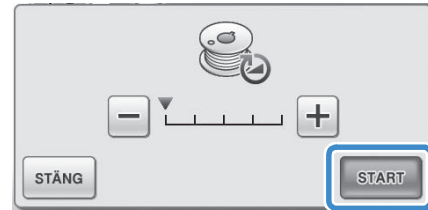

Obs!

- **START** ändras till **STOPP** när tråd spolas upp på spolen.
- Håll dig i närheten av maskinen så att du kan kontrollera att undertråden spolas upp på rätt sätt. Om tråden spolas upp på fel sätt ska du omedelbart avbryta spolningen genom att trycka på **STOPP**.
- Ljudet som hörs när styv tråd, t.ex. nylontråd för quilting, spolas upp kan vara annorlunda än ljudet som hörs när du spolar vanlig tråd. Det är inte ett tecken på fel.

Anmärkning

- Du kan ändra spolningshastigheten genom att trycka på **-** (minskar hastigheten) eller **+** (höjer hastigheten) i fönstret för undertrådsspöling.

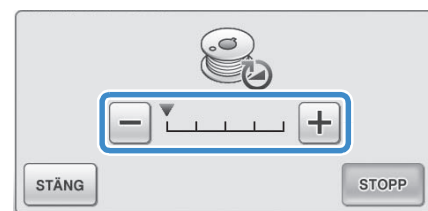

- Tryck på **STÄNG** om du vill minimera fönstret för undertrådsspöling. Då kan du utföra andra åtgärder, t.ex. välja en söm eller justera trådspänningen, när tråden spolas upp.

- Tryck på  (överst till höger på LCD-skärmen) om du vill visa fönstret för undertrådsspöling igen.



- 11** Klipp av tråden med trådkniven och ta bort spolen.

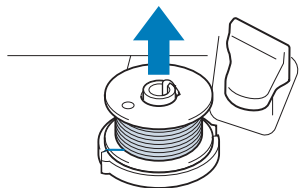

Anmärkning

- Dra inte i trådspolarsätet när du tar bort trådspolen. Detta kan medföra att trådspolarsätet lossnar eller faller av och kan skada maskinen.

VAR FÖRSIKTIG

- Om du placerar trådspolen på fel sätt kan trådspänningen minska vilket kan leda till att nålen bryts av och eventuellt resultera i skador.

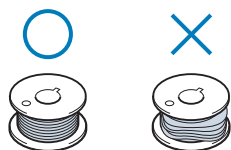

Använda pinnen

Du kan spola på tråd på spolen med huvudpinnen innan du syr. Du kan inte använda denna pinne för att spola tråd under tiden du syr.

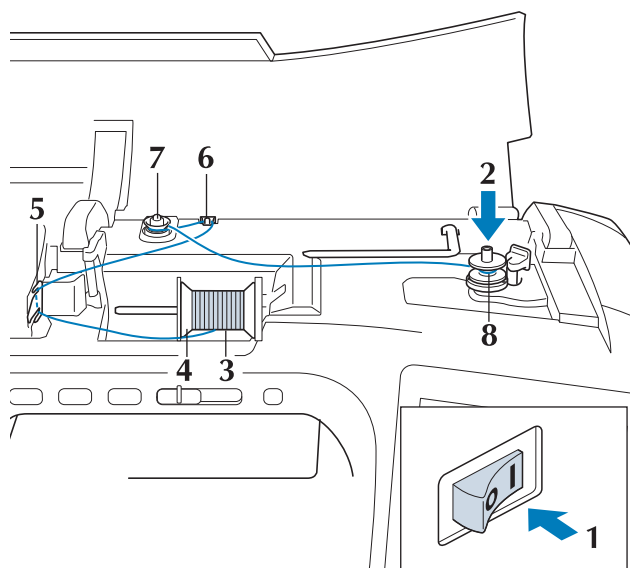

- 1** Slå PÅ strömmen och öppna den övre luckan.

- 2** Rikta in skåran på trådspolen med fjädern på pinnen och sätt trådspolen på pinnen.

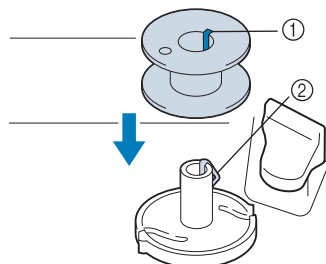

- ① Skåra på trådspolen
- ② Fjäders på pinnen

- 3** Vrid på pinnen så att den är vinklad uppåt. Sätt trådrullen på pinnen så att tråden spolas av från rullens framsida.

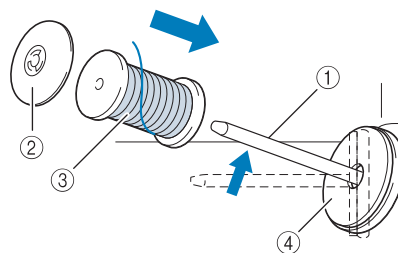

- ① Pinne
- ② Locket
- ③ Trådrulle
- ④ Filtbricka

- 4** Tryck locket på pinnen så långt det går och skjut pinnen tillbaka till sin plats.

- 5** Håll i tråden med båda händerna och dra upp tråden från trådledarplåtens undersida.

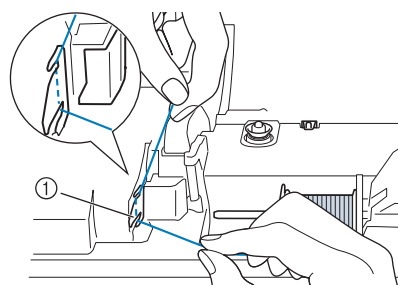

- ① Trådledarplåt

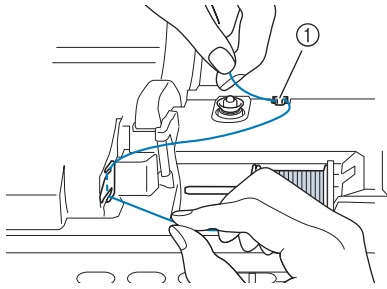
6 För in tråden genom trådledaren.

① Trådledare

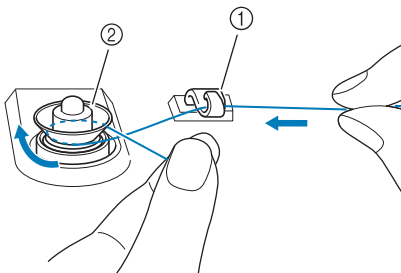
7 För tråden runt trådspänningsskivan. Kontrollera att tråden ligger under trådspänningsskivan.① Trådledare
② Trådspänningsskiva**8** Följ stegen **7** till **11** på sida 39 till 40.**Använda stativet för trådspolar**

Om du vill spola upp undertråd när stativet för trådspolar är monterat, ska du föra tråden genom trådledaren på den teleskopiska trådledaren och sedan spola upp undertråden genom att följa stegen **5** till **11** i "Använda pinnen för den extra trådrollen" på sidorna 38 till 40.

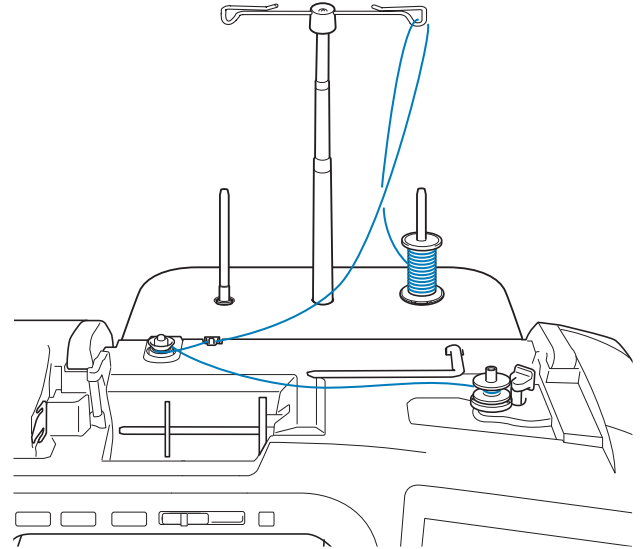
**Anmärkning**

- Information om hur du monterar stativet för trådspolar finns på sida 9.
- Information om hur du trär maskinen med stativet för trådspolar finns på sida 52.

! VAR FÖRSIKTIG

- När undertråd spolas upp ska du se till att undertråden inte korsar övertråden i trådledarna.

■ Åtgärda tråd som trasslat sig under trådspolarsätet

Om tråden börjar spolas upp när tråden inte har förts genom trådspänningsskivan på rätt sätt, kan tråden trassla sig under trådspolarsätet.

Spola av tråden genom att följa proceduren nedan.

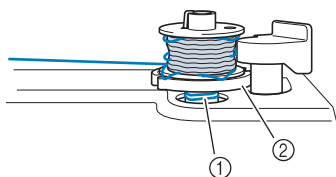

- ① Tråd
- ② Trådspolarsäte

⚠ VAR FÖRSIKTIG

- Ta inte bort trådspolarsätet även om tråden trasslar sig under trådspolarsätet. Det kan leda till skador.

- 1 Om tråden trasslar sig under trådspolarsätet ska du omedelbart avbryta spolningen genom att trycka på **STOPP**.

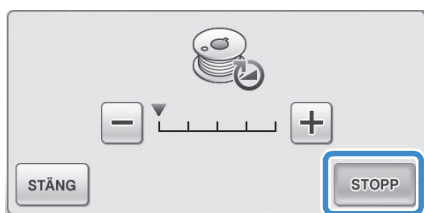

- 2 Klipp av tråden med en sax i närheten av trådspänningsskivan.

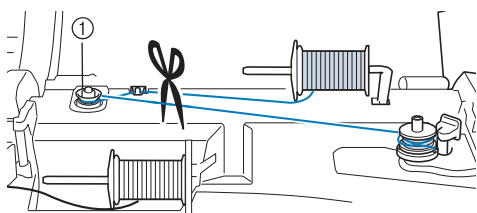

- ① Trådspänningsskiva

- 3 Tryck knappen för undertrådsspolning åt höger och höj sedan trådspolen minst 10 cm (4 tum) från axeln.

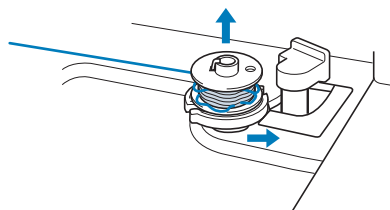

- 4 Klipp av tråden i närheten av trådspolen och håll i trådänden med vänster hand. Linda upp tråden moturs i närheten av trådspolarsätet med höger hand så som visas nedan.

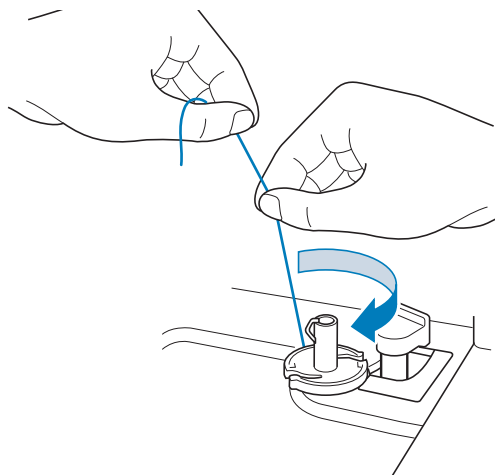

- 5 Spola upp tråd på trådspolen igen.



Obs!

- Kontrollera att tråden förs genom trådspänningsskivan på rätt sätt (sida 38).

Isättning av trådspole

Tryck på  → ANVÄNDARHANDBOK → GRUNDANVÄNDNING

→  →  i den ordningen om du

vill se en video på LCD-skärmen som visar hur du gör (se sida 34). Följ stegen nedan som redogör för hur du ska göra.

! VAR FÖRSIKTIG

- Använd en undertråd som har spolats korrekt. I annat fall kan nålen gå av eller trådspänningen blir felaktig.

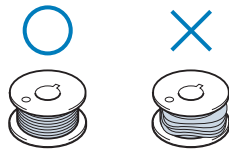

- Den medföljande spolen har utformats för just denna symaskin. Om du använder trådspolar från andra modeller, fungerar inte maskinen som den ska. Använd endast den medföljande spolen eller spolar av samma typ (artikelnr: SFB: XA5539-151).

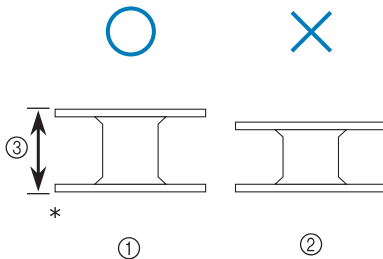

* Naturlig storlek

① Denna modell

② Andra modeller

③ 11,5 mm (ca. 7/16 tum)

- Kom ihåg att trycka på  på LCD-skärmen innan du sätter in eller byter trådspole, annars kan du skadas om "start/stopp"-knappen eller någon annan knapp trycks in och maskinen börjar sy.

1 Tryck på .

2 För spärren till undertrådsfackets lock åt höger.

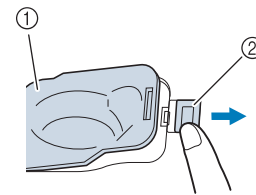

① Lock till undertrådsfack

② Spärr

→ Locket till undertrådsfacket öppnas.

3 Ta bort locket.

4 Håll spolen med höger hand och trådändan i den vänstra.

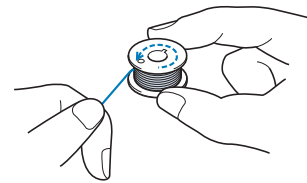

5 För in spolen i spolkapseln så att tråden spolas av till vänster.

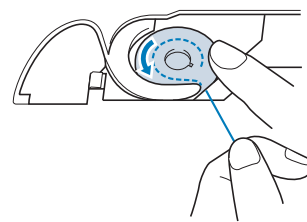

6 Håll spolen försiktigt med höger hand och för tråden med vänster hand.

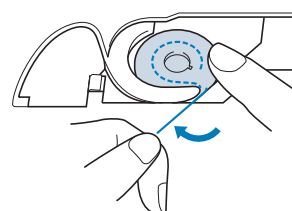

- 7** För tråden genom ledaren och dra ut tråden mot framsidan.

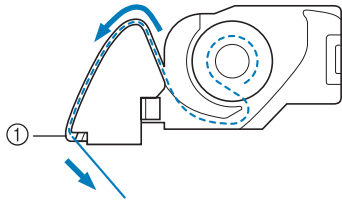

- ① Trådkniv
→ Trådkniven klipper av tråden.

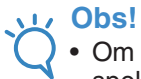

Obs!

- Om tråden inte förs in genom spännfjäders i spolkapseln på rätt sätt kan trådspänningen bli fel (se sida 67).

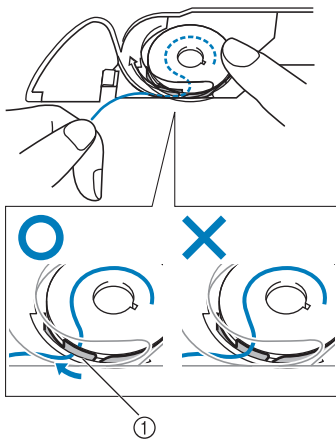

- ① Spännfjäder

- 8** För in vingen i det undre vänstra hörnet på undertrådfackets lock (1) och tryck lätt på den högra sidan så att locket stängs (2).

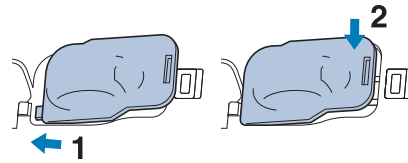

! VAR FÖRSIKTIG

- Var noga med att hålla ned spolen med fingret och spola av undertråden korrekt. I annat fall kan tråden gå av eller trådspänningen bli felaktig.

Hämta upp undertråden

Det finns syapplikationer för vilka du kan vilja dra upp undertråden, t.ex. när du syr rynkor, insnitt eller gör en quiltning eller broderar i friarmsläget.



Anmärkning

- Du kan dra upp undertråden efter att du har trätt övertråden ("TRÄ ÖVERTRÅDEN" på sida 46).

1 För undertråden genom skåran och följ pilen i illustrationen.

- * Klipp inte av tråden med trådkniven.
- * Sätt inte tillbaka undertrådsfackets lock.

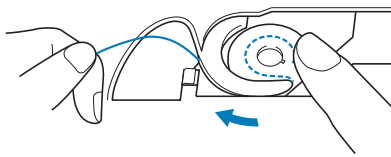

2 Håll i övertråden och tryck på knappen för "nållägesval" för att sänka nålen.

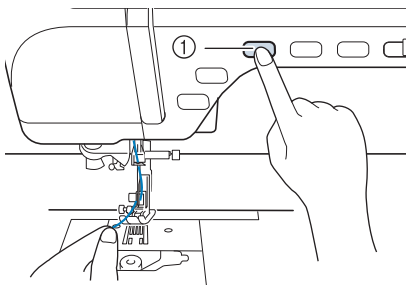

① Knapp för "nållägesval"

3 Tryck på knappen för "nållägesval" för att lyfta upp nålen.

4 Dra försiktigt i övertråden. En ögla av undertråden kommer ut ur hålet på stygnplåten.

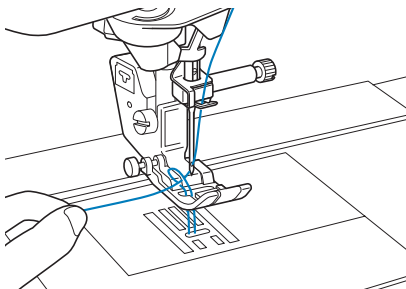

5 Dra upp undertråden, för den under pressarfoten och dra ut ca. 100 mm (ca. 3-4 tum) tråd mot maskinens baksida så att undertråden är lika lång som övertråden.

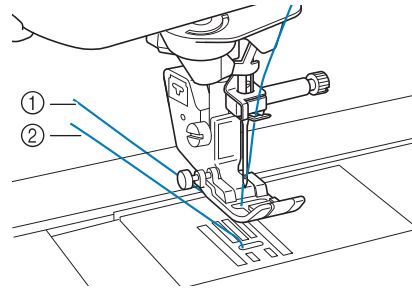

- ① Övertråd
- ② Undertråd

6 Sätt tillbaka locket till undertrådsfacket.

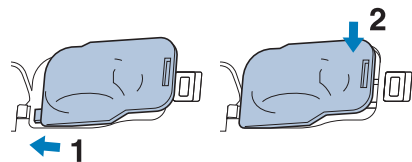

TRÄ ÖVERTRÅDEN

Trä övertråden

Tryck på  → ANVÄNDARHANDBOK → GRUNDANVÄNDNING
→  →  i den ordningen om du

vill se en video på LCD-skärmen som visar hur du gör (se sida 34). Följ stegen nedan som redogör för hur du ska göra.

! VAR FÖRSIKTIG

- Kontrollera att du trär maskinen på rätt sätt. Felaktig trädning kan medföra att tråden trasslar till sig och nålen går av, vilket kan orsaka skador.
- När du använder gångfoten, tillskäraren eller tillbehör som inte medföljer maskinen ska du montera dessa på maskinen efter trädningen.

Anmärkning

- Den automatiska trädningfunktionen kan användas med symaskinsnålar i storlekarna 75/11 till 100/16.
- Tråd som genomskinlig enfibertråd i nylon och tråd med en tjocklek på 130/20 eller mer kan inte användas tillsammans med den automatiska trädningfunktionen.
- Den automatiska trädningfunktionen kan inte användas tillsammans med vingnålen eller dubbelnålen.

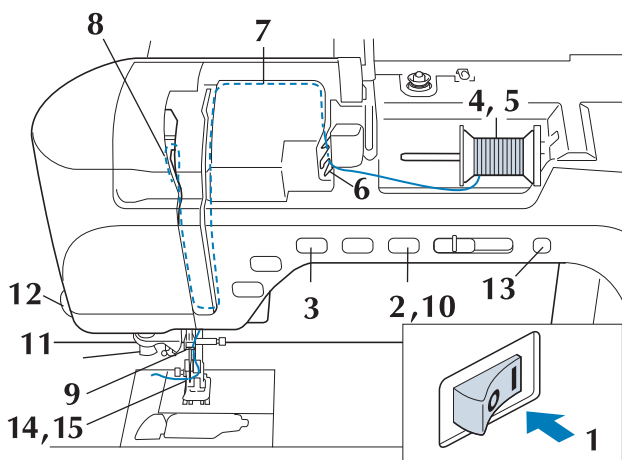

1 Slå PÅ strömmen.

2 Tryck på knappen för "höjning/sänkning av pressarfot", för att höja pressarfoten.

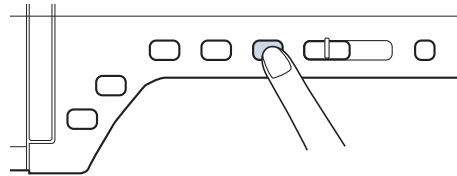

→ Övertrådsluckan öppnas så att maskinen kan träs.

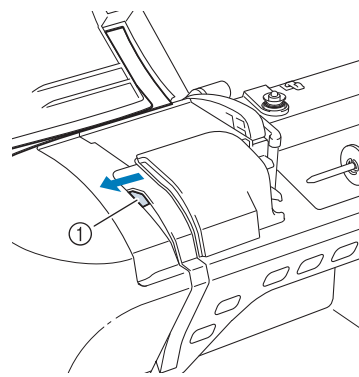

① Övertrådslucka

Anmärkning

- Maskinen har en övertrådslucka som gör att du kan kontrollera att övertråden träs på rätt sätt.

3 Tryck på knappen för "nållägesval" för att lyfta upp nålen.

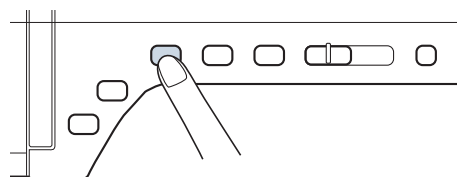

Obs!

- Om du försöker trå nålen automatiskt utan att lyfta nålen kanske nålen inte träs på rätt sätt.

- 4** Vrid på pinnen så att den är vinklad uppåt. Sätt trådrollen på pinnen så att tråden spolav från rullens framsida.

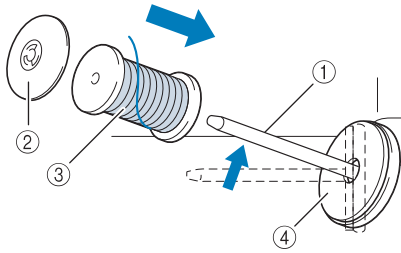

- ① Pinne
- ② Locket
- ③ Trådrolle
- ④ Filtbricka

- 5** Tryck locket på pinnen så långt det går och skjut pinnen tillbaka till sin plats.

! VAR FÖRSIKTIG

- Om trådrollen eller locket inte är korrekt monterade, kan tråden trassla in sig i pinnen och orsaka att nålen bryts.
- Använd det lock (större, mellan, mindre) som är närmast trådrollen i storlek. Om du använder ett lock som är mindre än trådrollen kan det hända att tråden fastnar i spåret i rullens ände och orsakar att nålen bryts.



Anmärkning

- När du syr med tunn korslindad tråd ska du använda det mindre locket och lämna lite spelrum mellan locket och trådrollen.

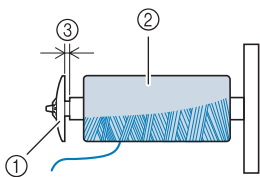

- ① Locket (mindre)
- ② Trådrolle (korslindad tråd)
- ③ Spelrum

- 6** Håll i tråden med båda händerna och dra upp tråden från trådlederplåtens undersida.

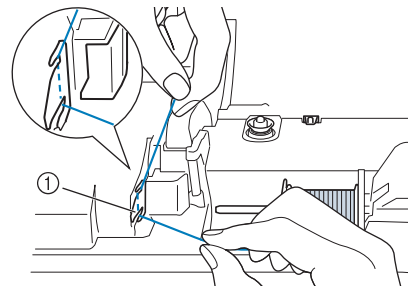

- ① Trådlederplåt

- 7** Håll tråden i höger hand och för tråden genom trådledaren i den riktning som anvisas.

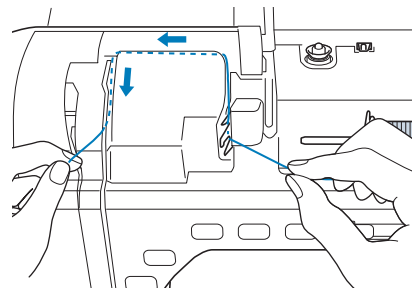

- 8** För tråden nedåt, uppåt och sedan ned genom skåran så som visas på bilden.

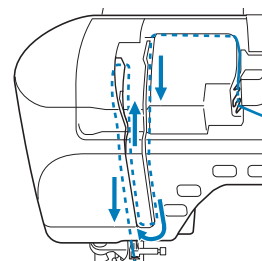

Anmärkning

- Kontrollera genom den övre skåran att tråden fastnar på uppfångarmekanismen som kan ses genom den övre skåran.

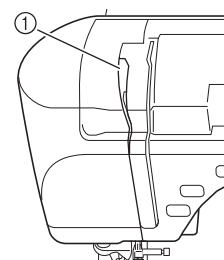

- ① Titta i den övre skåran

- 9** För tråden genom nålstångens trådledare (märkt "6") genom att hålla i tråden med båda händerna och föra den så som visas på bilden.

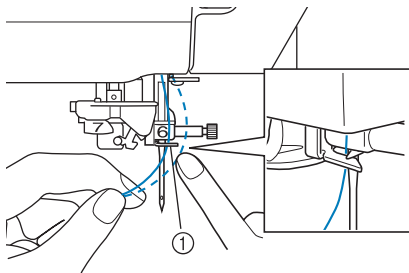

① Nålstångens trådledare

- 10** Tryck på knappen för "höjning/sänkning av pressarfot" för att sänka pressarfoten.

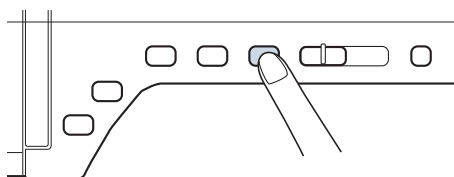

- 11** För in tråden genom trådledarens skivor (märkta "7"). Kontrollera att tråden passerar genom skåran på trådledaren.

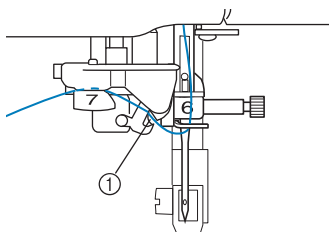

① Skåra på trådledare

- 12** Skär av tråden genom att dra tråden upp genom trådkniven så som visas på bilden.

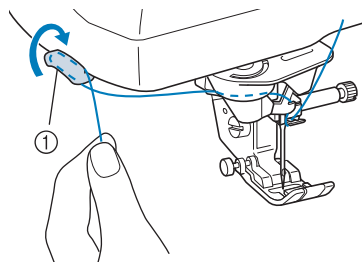

① Trådkniv



Obs!

- När du använder tråd som snabbt lindas av trådrollen, t.ex. metalltråd, kan det vara svårt att trä nålen om tråden är avklippt. I sådana fall ska du dra ut ca. 80 mm (ca. 3 tum) tråd efter det att tråden förts genom trådledarens skivor (märkta "7") i stället för att använda trådkniven.

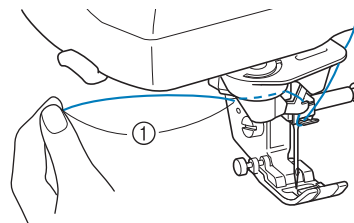

① 80 mm (ca. 3 tum) eller mer

- 13** Tryck på knappen för "automatisk trädning" för att få maskinen att trä nålen automatiskt.

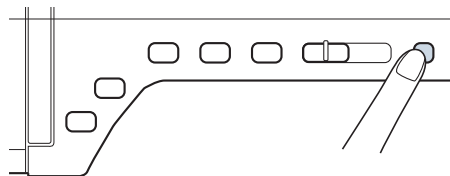

→ Tråden förs in genom nålsögat.



Anmärkning

- Pressarfoten sänks ned automatiskt när knappen för "automatisk trädning" trycks in. Pressarfoten flyttas tillbaka till läget den befann sig i innan knappen för "automatisk trädning" trycktes in när trädningen är klar.

14 Dra försiktigt i änden på tråden som förts in genom nålsögat.

- * Om en ögla bildas i tråden som förs genom nålsögat ska du försiktigt dra trådöglan mot nålens baksida.

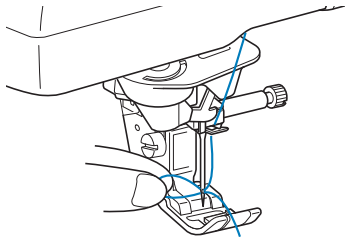

Obs!

- Nålen kan gå sönder om du inte drar försiktigt i trådöglan.

15 Dra ut ca. 10-15 cm (ca. 4-6 tum) tråd och för den under pressarfoten mot maskinens baksida.

- Hög pressarfotsspaken om pressarfoten är sänkt.

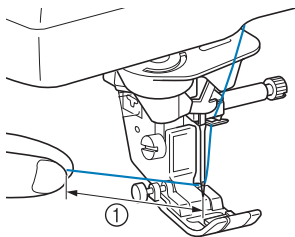

① Ca. 10-15 cm (ca. 4-6 tum)



Anmärkning

- Utför anvisningarna från steg ③ en gång till om nålen inte kan träs eller om tråden inte förs genom nålstångens trådledare. För sedan tråden genom nålsögat efter steg ⑨.



Obs!

- Vissa nålar kan inte träs med nålträdaren. I sådana fall ska du för hand föra in tråden i nålsögat från framsidan i stället för att använda nålträdaren när tråden förts genom nålstångens trådledare (märkt "6").

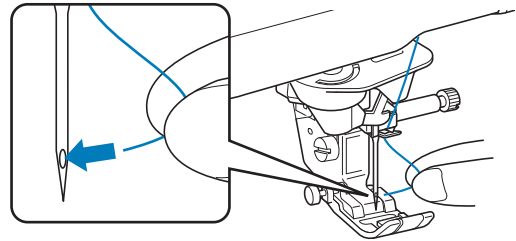

Använda läget för dubbelnål

Dubbelnålen kan bara användas när  visas efter den valda sömmen. Innan du kan välja en söm måste du försäkra dig om att den kan sys i dubbelnålläget (se "TABELL ÖVER SÖMINSTÄLLNINGAR" i slutet av den här bruksanvisningen).

! VAR FÖRSIKTIG

- Dubbelnålen (artikelnr XE4963-001) rekommenderas för den här maskinen. Kontakta en auktoriserad återförsäljare för nya nålar (storlek 2,0/11 rekommenderas).
- Var noga med att använda dubbelnålläget tillsammans med dubbelnålen. Om du använder dubbelnålen när maskinen befinner sig i enkelnålläge kan nålen gå sönder och orsaka skador.
- Sy aldrig med böjda nålar. Nålen kan gå av och orsaka skador.
- Vi rekommenderar att du använder pressarfot "J" när du använder dubbelnålen.
- Om du använder en dubbelnål kan sömmen bli hoptryckt beroende på vilken typ av tyg och tråd som används. Använd monogramfot "N" för dekorativa sömmar.
- Kom ihåg att trycka på  på LCD-skärmen innan du byter nål eller trär maskinen, annars kan du skadas om "start/stopp"-knappen eller någon annan knapp trycks in och maskinen börjar sy.

- 1** Tryck på  och montera dubbelnålen ("NÅLBYTE" på sida 56).

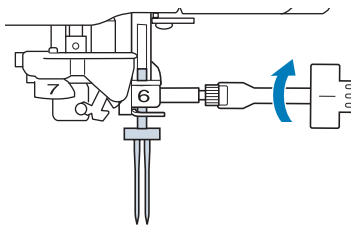

- 2** Trä den första nålen genom att följa proceduren för trädning av en enkelnål ("Trä övertråden" på sida 46).

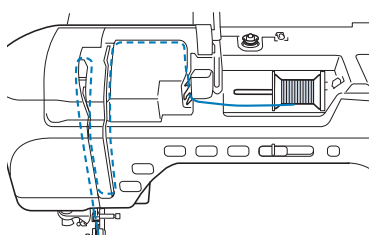

- 3** För tråden genom nålstångens trådledare och trä därefter nålen till vänster för hand.

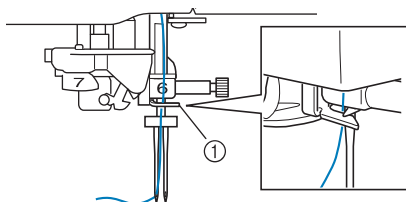

① Nålstångens trådledare

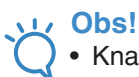

Obs!

- Knappen för "automatisk trädning" kan inte användas. Trä dubbelnålen manuellt framifrån. Om du använder knappen för "automatisk trädning" kan maskinen ta skada.

- 4** Dra upp pinnen för en extra trådrolle och placera den i det övre läget.

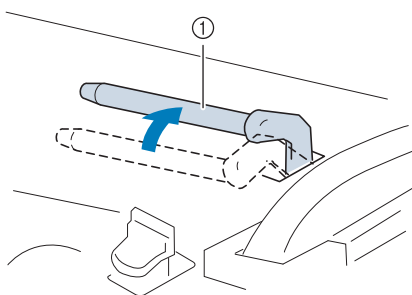

① Pinne för extra trådrolle

- 5** Placera den extra trådrollen på pinnen för extra trådrolle så att tråden spolras av framifrån. Tryck på locket på pinnen så långt det går för att säkra trådrollen.

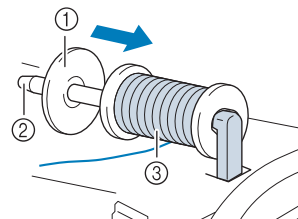

- ① Lock
② Pinne
③ Trådrolle

- 6** Håll i tråden från rullen med båda händerna och placera tråden i trådledaren.

* Placera inte tråden i trådspänningsskivorna.

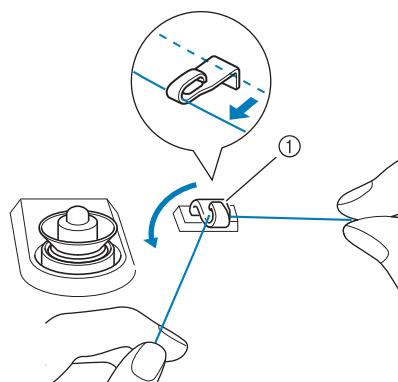

① Trådledare

- 7** Håll i tråden från trådrollen, dra tråden genom det undre hacket på trådledarplåten och sedan genom det övre hacket. Håll i trådänden med vänster hand och för tråden genom skåran genom att följa pilarna på bilden.

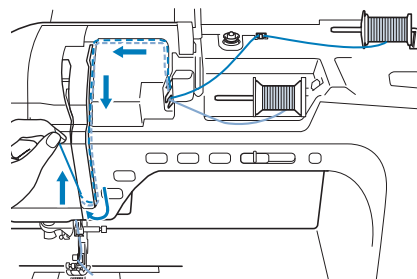

- 8** Fortsätt att trä maskinen men för inte tråden genom nålstångens trådledare "6" på nålstången. Trä nålen till höger.

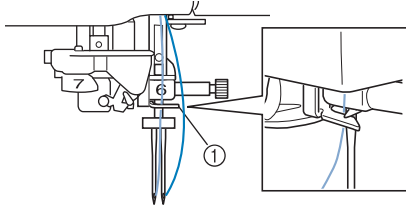

① Nålstångens trådledare

- 9** Tryck på .

- 10** Välj en söm. (Exempel: )

* Se "TABELL ÖVER SÖMINSTÄLLNINGAR" i slutet av den här bruksanvisningen för lämpliga sömmar att använda tillsammans med pressarfoten "J".

→ Den valda sömmen visas.



Obs!

- Om knappen  är ljusgrå efter att du har valt en söm, kan den valda sömmen inte sys i dubbelnålläget.

- 11** Tryck på  för att välja dubbelnålläget.

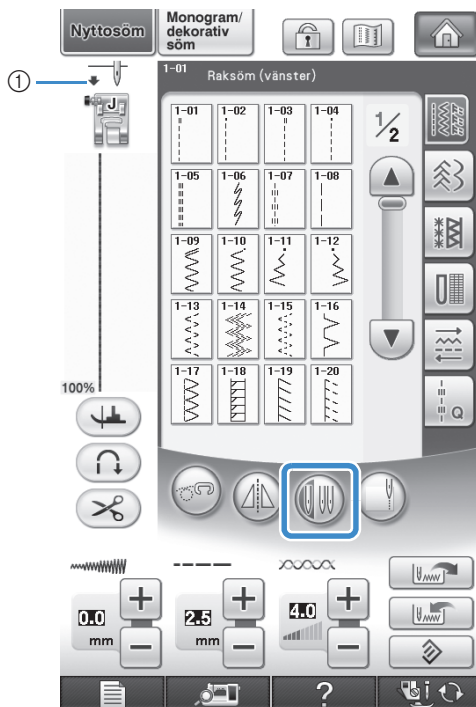

① Enkel-/dubbelnålsinställning

→  visas.

! VAR FÖRSIKTIG

- Var noga med att använda dubbelnålläget tillsammans med dubbelnålen. Om du använder dubbelnålen när maskinen befinner sig i enkelnålläge kan nålen gå sönder och orsaka skador.

- 12** Börja sy.

Prov på dubbelnålsömnad

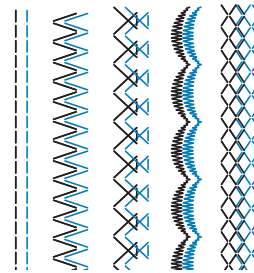

Anmärkning

- När du använder dubbelnålen och vill ändra sömnadsriktning, ska du lyfta upp nålen från tyget, höja pressarfotsspaken och sedan vända på tyget.

Använda stativet för trådspolar

Det medföljande stativet för trådspolar är praktiskt när du använder tråd på spolar med stor diameter (korslindad tråd). Stativet för trådspolar rymmer två trådspolar.

Anmärkning

- Information om hur du monterar stativet för trådspolar finns på sida 9.
- Information om hur du spolar upp undertråd med stativet för trådspolar finns på sida 41.

Använda stativet för trådspolar

- Kom ihåg att använda ett lock som är en aning större än trådrollen. Om locket som används är mindre eller mycket större än trådrollen, kan tråden fastna och försämra syförmågan.

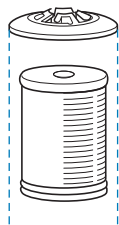

- När du använder tråd på en smal trådrolle ska du placera den medföljande filtbrickan på pinnen. Placera därefter trådrollen på pinnen så att trådrollens mitt är i linje med hålet i mitten på filtbrickan och sätt sedan fast locket på pinnen.

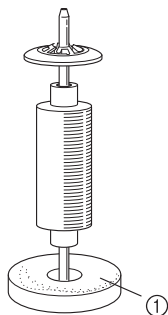

① Filtbricka

- Använd trådrollshållaren när trådkoner används.

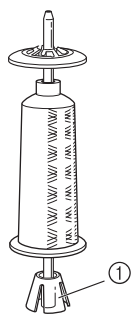

① Trådrollshållare

- Välj ett lock med lämplig storlek (stort eller medel) beroende på trådrollens storlek eller mängden tråd som finns kvar. Det lilla locket kan inte användas med basen.

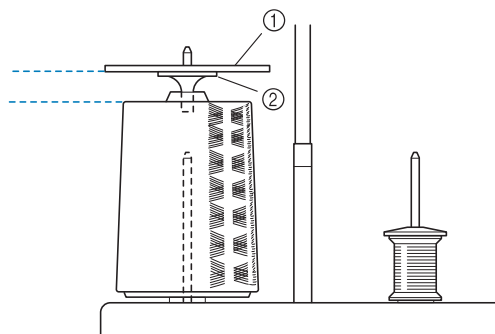

- ① Lock
② Bas till lock

1 Sätt fast stativet för trådspolar på maskinen (se sida 9).

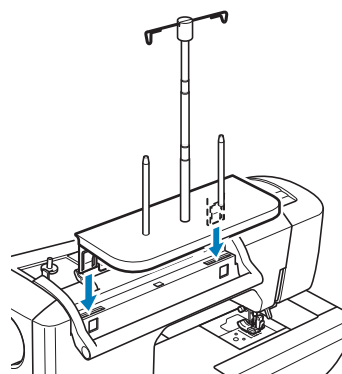

2 Placera trådrollen på pinnen så att tråden lindas av trådrollen medurs. Sätt fast locket ordentligt på pinnen.

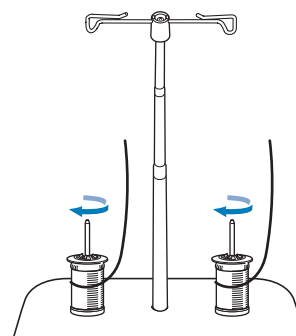

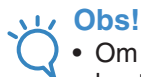
**Obs!**

- Om du använder 2 trådrullar ska du kontrollera att båda trådrullarna matar tråd i samma riktning.
- Kontrollera även att trådrullarna inte nuddar varandra, det kan göra att tråden matas ojämnt, nålen bryts av, tråden går av eller trasslar sig. Kontrollera även att trådrullarna inte nuddar den teleskopiska trådledaren i mitten.
- Kontrollera att tråden inte fastnar under trådrullen.

3

Dra av tråd från rullen. För tråden från baksidan mot framsidan genom trådledarna överst.

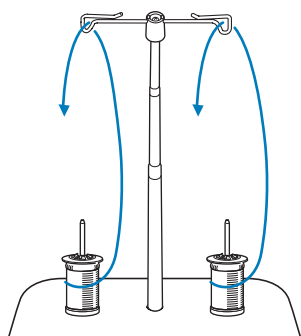
**Obs!**

- För tråden så att den inte trasslar ihop sig med andra trådar.
- När tråden har trätts enligt anvisningarna ska du linda upp överflödig tråd på trådrullen, annars kan tråden trassla sig.

4

För tråden genom maskinens trådledare från höger till vänster.

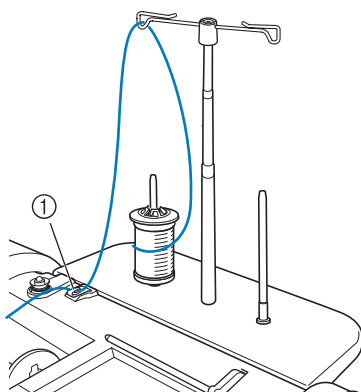

① Trådledare

5

Trä maskinen enligt anvisningarna i stegen 6 till 15 i "Trä övertråden" på sida 46.

Använda tråd som lindas av snabbt

■ Använda trådnätet

Placera det medföljande trådnätet över rullen innan du använder genomskinlig enfibrig nylontråd, metalltråd eller annan stark tråd. Maskinen måste träs för hand när sådana specialtrådar används. Vik trådnätet en gång om det är för långt så att det stämmer överens med rullens storlek innan du placerar det över rullen.

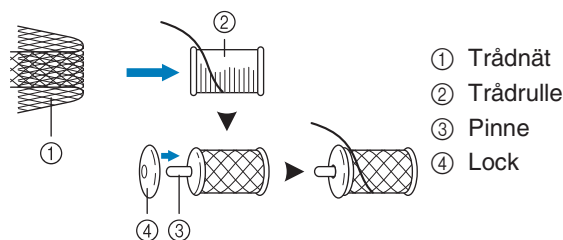
**Anmärkning**



- När du träs maskinen med spolnätet på, ska du kontrollera att 5-6 cm (ca. 2 - 2-1/2 tum) tråd dras ut.
- Det kan vara nödvändigt att justera trådspänningen när man använder trådnätet.

1

Komma igång

BYTE AV PRESSARFOT

! VAR FÖRSIKTIG

- Tryck alltid på  på skärmen innan du byter pressarfot. Om du inte trycker på  och "start/stopp"-knappen eller en annan knapp trycks in, kommer maskinen att starta vilket kan orsaka skador.
- Använd alltid en pressarfot som är lämplig för vald söm. Om fel pressarfot används, kan nålen slå i pressarfoten och böjas eller gå av, vilket kan orsaka skador.
- Använd endast pressarfötter som är avsedda för denna symaskin. Om du använder andra pressarfötter kan du orsaka olyckor eller skador.

Ta bort pressarfoten

Tryck på  → ANVÄNDARHANDBOK → GRUNDANVÄNDNING

→  →  i den ordningen om du

vill se en video på LCD-skärmen som visar hur du gör (se sida 34). Följ stegen nedan som redogör för hur du ska göra.

- 1 Tryck på knappen för "nållägesval" för att lyfta upp nålen.

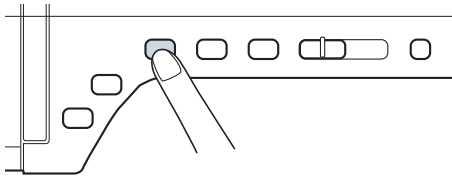

- 2 Tryck på .

* Om meddelandet "OK att automatiskt sänka pressarfoten?" visas på LCD-skärmen, ska du fortsätta genom att trycka på OK.

→ Hela skärmen blir vit och alla knappar och driftknappar spärras.

- 3 Höj pressarfotsspaken.

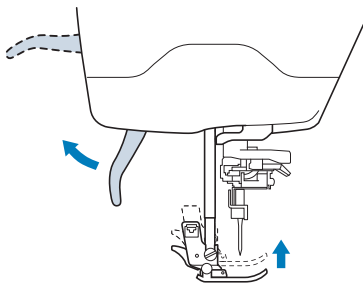

- 4 Tryck på den svarta knappen på pressarfotshållaren och ta bort pressarfoten.

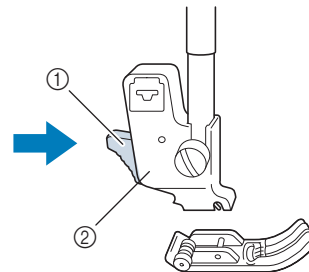

- ① Svart knapp
- ② Pressarfotshållare

Fastsättning av pressarfot

! VAR FÖRSIKTIG

- Kontrollera att pressarfoten monteras i rätt riktning, annars kan nålen träffa pressarfoten vilket kan göra att nålen bryts av och orsakar personskador.

- 1 Placera den nya pressarfoten under pressarfotshållaren, rikta in pinnen på foten med hacket i hållaren. Sänk pressarfotsspaken, så att pinnen på pressarfoten knäpps fast i hacket i hållaren.

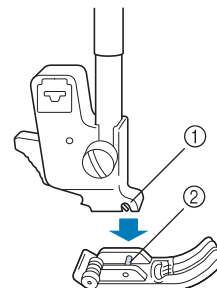

- ① Spår
- ② Stift

2 Tryck på  för att låsa upp alla knappar.

3 Höj pressarfotsspaken.

Fastsättning av gångfot

Gångfoten håller fast tyget mellan pressarfoten och matarna när det matas fram. Det ger dig bättre kontroll över tyger som är svåra att sy i (t.ex. matelasserade tyger eller sammet) eller tyg som glider lätt (t.ex. vinyl, läder och konstläder).

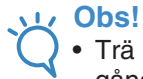

Obs!

- Trä nålen för hand när du använder gångfoten eller trä nålen med knappen för "automatisk trådning" och sätt sedan fast gångfoten.
- Sy i medelsnabba till låga hastigheter vid sömnad med gångfot.



Anmärkning

- Gångfoten kan endast användas tillsammans med rak- och sicksacksömmar. Backstyggn kan inte sys med gångfoten. Välj endast rak- eller sicksacksömmar tillsammans med förstärkta stygn (se sida 62).

1 Följ stegen i "Ta bort pressarfoten" på föregående sida.

2 Lossa skruven på pressarfotshållaren och ta bort pressarfotshållaren.

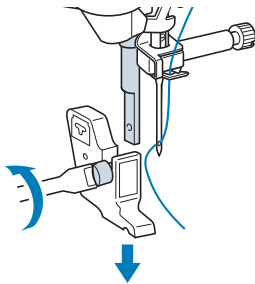

3 Ställ in manöverspaken på gångfoten så att nålens klämskruv är placerad mitt i gaffeln. Positionera skaftet på gångfoten på pressarfotsstäng.

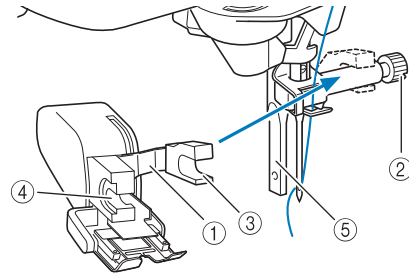

- ① Manöverspak
- ② Nålkämskruv
- ③ Gaffel
- ④ Gångfotens skaft
- ⑤ Pressarfotsstäng

4 Sänk ned pressarfotsspaken. För in skruven och dra åt den med skruvmejseln.

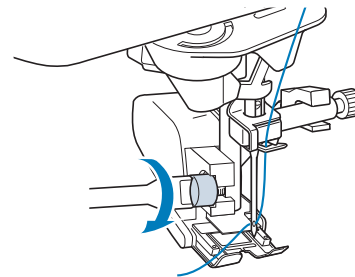



VAR FÖRSIKTIG

- Använd den medföljande skruvmejseln för att dra åt skruven ordentligt. Om skruven är lös kan nålen slå i pressarfoten och orsaka skador.
- Var noga med att vrida handhjulet mot dig (moturs) för att kontrollera att nålen inte rör vid pressarfoten. Om nålen slår i pressarfoten kan detta leda till skador.

NÅLBYTE

! VAR FÖRSIKTIG

- Tryck alltid på  på skärmen innan du byter nål. Om du inte trycker på  och "start/stopp"-knappen eller någon annan trycks in av misstag, kommer maskinen att starta vilket kan orsaka skador.
- Använd enbart symaskinsnålar som är avsedda för hemmabruk. Andra nålar kan böjas eller gå av och orsaka skador.
- Sy aldrig med en böjd nål. En böjd nål kan lätt gå av och orsaka skador.

Tryck på  → ANVÄNDARHANDBOK → GRUNDEVÄNDNING

→  →  i den ordningen om du

vill se en video på LCD-skärmen som visar hur du gör (se sida 34). Följ stegen nedan som redogör för hur du ska göra.

Anmärkning

- Placera nålens flata sida på ett plant underlag för att kontrollera nålen på rätt sätt. Kontrollera nålen framifrån och från båda sidorna. Kasta bort nålen om den är böjd.

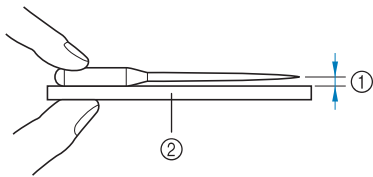

- ① Parallellt mellanrum
- ② Plan yta (som locket till undertrådsfacket, en glasyta m.m.)

1 Tryck på knappen för "nållägesval" för att lyfta upp nålen.

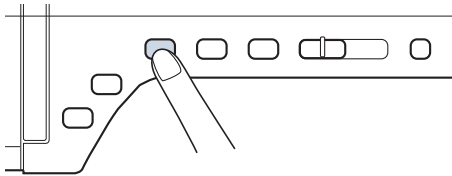

2 Tryck på .

- * Om meddelandet "OK att automatiskt sänka pressarfoten?" visas på LCD-skärmen, ska du fortsätta genom att trycka på OK.

→ Hela skärmen blir vit och alla knappar och driftknappar spärras.



Obs!

- Innan du byter nålen ska du täcka över hålet på stygnplåten med tyg eller papper så att nålen inte kan trilla in i maskinen.

3 Vrid skruven mot maskinens framsida och lossa den med skruvmejseln. Ta bort nålen.

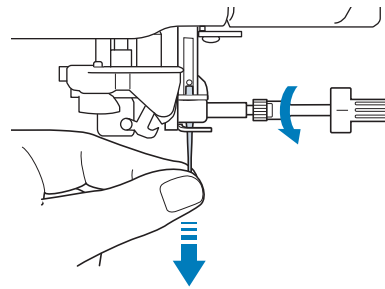

Obs!

- Var försiktig när du skruvar på nålklämsskruven. I annat fall kan nålen eller maskinen skadas.

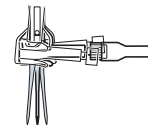

- 4** Håll den nya nålen med den plana sidan vänd bakåt och tryck in nålen ända till nålspärren (tittfönster) i nålklämman. Använd skruvmejseln för att dra åt skruven på nålklämman.

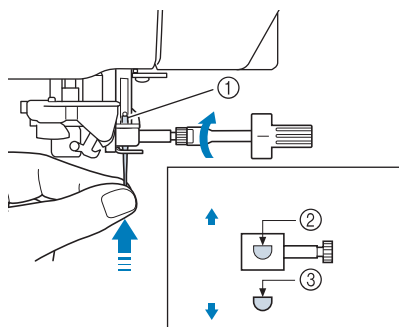

- ① Nålspärr
 ② Hål för placering av nålen
 ③ Nålens flata sida

! VAR FÖRSIKTIG

- Var noga med att föra in nålen tills den rör vid nålspärren och använd sedan skruvmejseln för att dra åt nålklämsskruven. Om nålen inte förs in helt och hållet, eller om nålklämsskruven är lös, kan nålen gå av eller maskinen ta skada.

- 5** Tryck på  för att låsa upp alla knappar.

Om nålen

Symaskinsnålen är troligtvis symaskinens viktigaste del. Om du väljer rätt nål till ditt syarbete kommer resultatet att bli mycket bra och du kommer att råka ut för färre problem. Nedan listas några saker som är bra att komma ihåg om nålar.

- Ju lägre nålnummer, desto finare är nålen. Ju högre nummer, desto tjockare nål.
- Använd fina nålar till tunna tyger och tjockare nålar till tjocka tyger.
- Använd en guldfärgad kulspeinsnål 90/14 när du syr i elastiska tyger för att undvika överhoppade stygn.
- Använd en guldfärgad kulspeinsnål 90/14 när du syr monogram eller dekorativa sömmar.
- Använd nål 75/11 för broderier. Använd en kulspeinsnål 75/11 för att sy broderier med korta trådövergångar, som t.ex. bokstäver, när funktionen för trådtrimning är på.
- Den guldfärgade kulspeinsnålen 90/14 rekommenderas inte för broderier eftersom den kan böjas eller gå av och orsaka skador.
- Vi rekommenderar att du använder nål 90/14 till brodering på tjocka tyger eller stynadsprodukter (t.ex. denim, etylenvinylacetatsskivor, osv.) Nål 75/11 kan böjas eller gå av, vilket kan resultera i skador.
- En symaskinsnål 75/11 medföljer symaskinen.

Kombinationer av tyg/tråd/nål

I följande tabell finns information om korrekt tråd och nål för olika tyger. Se följande tabell när du väljer lämplig tråd och nål för det tyg du ska sy i.

Tyg/användningsområde		Tråd		Nålstorlek
		Typ	Storlek	
Medeltjocka tyger	Poplin	Bomullstråd	60 - 90	75/11 - 90/14
	Taft	Syntetråd		
	Flanell, gabardin	Silkestråd	50	
Tunna tyger	Linong	Bomullstråd	60 - 90	65/9 - 75/11
	Georgette	Syntetråd		
	Schaly, satin	Silkestråd	50	
Tjocka tyger	Denim	Bomullstråd	30	90/14 - 100/16
			50	
	Manchester	Syntetråd	50 - 60	
	Tweed	Silkestråd		
Elastiska tyger	Jersey	Tråd för stickat	50 - 60	Kulspeinsnål (guldfärgad) 75/11 - 90/14
	Trikå			
Tyg som lätt fransas		Bomullstråd	50 - 90	65/9 - 90/14
		Syntetråd		
		Silkestråd	50	
För översöm		Syntetråd	50	90/14 - 100/16
		Silkestråd		



Anmärkning

- Använd alltid nålstorlekarna 90/14 eller 100/16 för genomskinlig, enfibrig nylontråd. Samma tråd används vanligtvis både som över- och undertråd.

VAR FÖRSIKTIG

- Var noga med att följa rekommendationerna för nål/tråd/tygkombinationer i tabellen. Om du använder en olämplig kombination, framförallt om du använder ett tjockt tyg (t.ex. denim) med en tunn nål (dvs. 65/9–75/11) kan detta medföra att nålen böjs eller går av och orsakar skador. Sömmen kan också bli ojämn, tyget kan rynka sig och det kan hända att maskinen hoppar över vissa stygn.



Kapitel 2

Grundläggande sömnad

SÖMNAD	60
Sy en söm	60
■ Använda fotpedalen	61
Sy förstärkningssöm	62
Sy runt hörn	62
Ändra syriktning	63
■ Sy en sömsmån på 0,5 cm eller mindre	63
Sy i tjocka tyger	63
■ Om tyget inte får plats under pressarfoten	63
■ Om tyget inte matas	64
Sy fästen med hakar och öglor	64
Sy i lätta tyger	64
Sy i elastiska tyger	65
SÖMINSTÄLLNINGAR	66
Ställa in stygnbredd	66
Ställa in stygnlängd	67
Ställa in trådspänning	67
■ Rätt trådspänning	67
■ Övertråden är för spänd	68
■ Övertråden är för lös	68
ANVÄNDBARA FUNKTIONER	69
Automatisk förstärkning	69
Automatisk trådavklippning	70
Använda den knästyrda pressarfotslyftaren	71
Vända	72
System för automatisk tygsensor (Automatiskt pressarfotstryck)	73
Nålläge – Stygnplacering	74
Låsa skärmen	74
Kontrollera nålläget på skärmen	75

SÖMNAD

! VAR FÖRSIKTIG

- Var speciellt uppmärksam på nålen när maskinen används, för att undvika skador. Håll händerna borta från rörliga delar när maskinen används.
- Dra inte i eller sträck tyget medan du syr. Det kan orsaka skador.
- Använd inte böjda eller avbrutna nålar. Det kan orsaka skador.
- Försök inte sy över träckelnålar och andra föremål under sömnaden. Annars kan nålen gå av och orsaka skador.
- Om stygnen är hoptryckta kan du ändra inställningen för stygnlängd och göra stygnen längre innan du fortsätter att sy. Annars kan nålen gå av och orsaka skador.

Sy en söm

- 1 Slå PÅ strömmen, visa nyttsömmarna genom att trycka på  och tryck på knappen för "nållägesval" så att nålen höjs.

- 2 Tryck på knappen för den söm du vill sy.

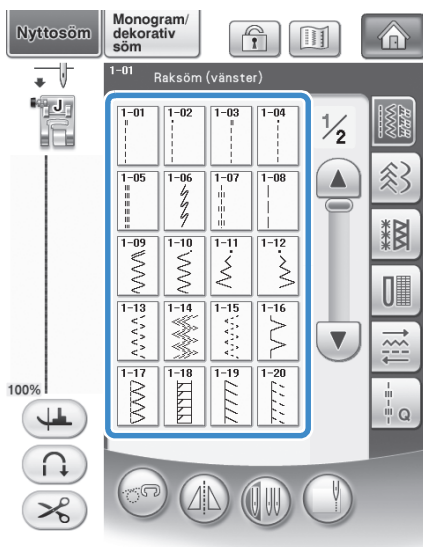

→ Symbolen för rätt pressarfot visas i det övre vänstra hörnet på LCD-skärmen.

- 3 Montera pressarfoten ("BYTE AV PRESSARFOT" på sida 54).

! VAR FÖRSIKTIG

- Använd alltid rätt pressarfot. Om fel pressarfot används, kan nålen slå i pressarfoten och böjas eller gå av, vilket kan orsaka skador. Se sida 347 för rekommendationer angående pressarfot.

- 4 Placera tyget under pressarfoten. Håll tyget och tråden i vänster hand och ställ in nålen på startläget genom att vrida på handhjulet.

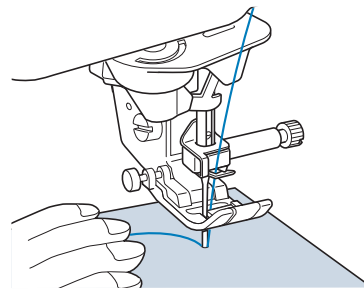

Anmärkning

- Tryck bara på den svarta knappen till vänster om pressarfot "J" om tyget inte matas eller när du ska sy tjocka sömmar (se sida 64). Normalt sett går det bra att sy utan att först trycka på den svarta knappen.

- 5 Sänk ned pressarfoten.

* Du behöver inte dra upp undertråden.

- 6 Justera syhastigheten med hastighetsreglaget.

* Du kan använda det här glidreglaget för att justera syhastigheten medan du syr.

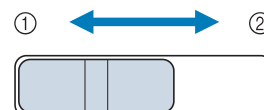

- ① Långsamt
- ② Snabbt

7 Tryck på "start/stopp"-knappen för att börja sy.

- * Styr tyget försiktigt för hand.

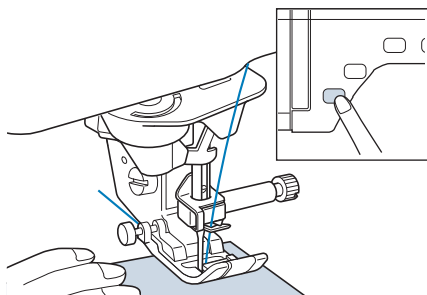

Anmärkning

- Du kan inte börja sy genom att trycka på "start/stopp"-knappen när fotpedalen används.

8 Tryck på "start/stopp"-knappen igen för att sluta sy.

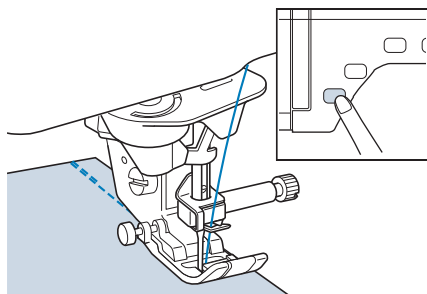

9 Tryck på knappen för "trådkniv" för att klippa av över- och undertrådarna.

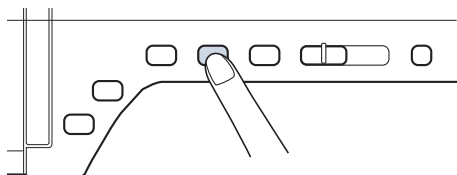

→ Nålen återvänder till det övre läget automatiskt.

! VAR FÖRSIKTIG

- Tryck inte på knappen för "trådkniv" efter att trådarna har klippts av. Om du gör det kan tråden trassla till sig, nålen kan gå av och maskinen kan ta skada.
- Tryck inte på knappen för "trådkniv" när det inte finns något tyg i maskinen eller när maskinen används. Tråden kan trassla till sig, vilket kan leda till skador.

! Obs!

- När du skär av tråd som är tjockare än nr 30, enfibrig nylontråd eller andra dekorativa trådar, ska du använda trådkniven på sidan av maskinen.

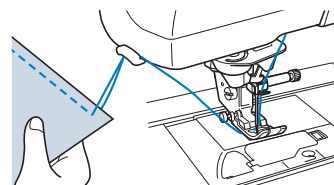

10 Hög pressarfoten och ta bort tyget när nålen har slutat att röra sig.

Anmärkning

- Denna maskin är utrustad med en undertrådsensor som varnar dig när undertråden nästan är slut. När undertråden nästan är slut stannar maskinen automatiskt. Ett par stygn kan dock sys om "start/stopp"-knappen trycks in. Trä om maskinen omedelbart om en varning visas.

■ Använda fotpedalen

Du kan även använda fotpedalen när du vill börja och sluta sy.

! VAR FÖRSIKTIG

- Undvik att tygbitar och damm samlas i fotpedalen. Sådana ansamlingar kan orsaka brand eller elchock.

Anmärkning

- Du kan inte börja sy genom att trycka på "start/stopp"-knappen när fotpedalen används.
- Fotpedalen kan inte användas under brodering.
- Det går dock att använda den till sömnad av nytto- och dekorativa sömmar när broderbordet är monterat.

- 1** Dra ut sladden ur fotpedalen till önskad längd och sätt in fotpedalens kontakt i uttaget på maskinen.

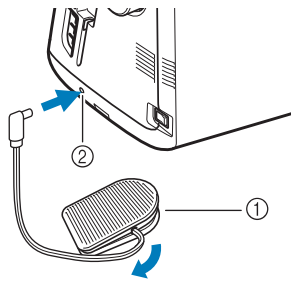

- ① Fotpedal
② Uttag för fotpedal

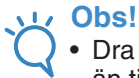
**Obs!**

- Dra inte ut den utdragbara sladden längre än till den röda markeringen.

- 2** Tryck långsamt ned fotpedalen när du vill börja sy.

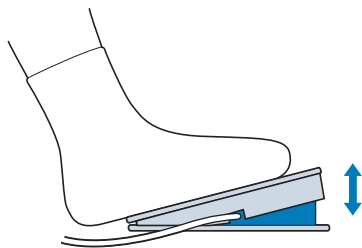
**Anmärkning**

- Den hastighet som ställs in med omkopplaren för hastighetsval är max. hastigheten när fotpedalen används.

- 3** Släpp fotpedalen för att stanna maskinen.

Sy förstärkningsöm

Backstygn/förstärkta stygn behövs vanligtvis i början och slutet av sömmen. Du kan använda knappen för "förstärkta stygn bakåt/framåt" om du vill sy förstärkta stygn manuellt (se sida 3).

Om den automatiska förstärkningsömmen väljs på skärmen, sys backstygnen (eller de förstärkta stygnen) automatiskt i början av sömmen när "start/stopp"-knappen trycks in. Tryck på knappen för "förstärkta stygn bakåt/framåt" för att sy backstygn (eller förstärkta stygn) automatiskt i slutet av sömmen (se sida 69).

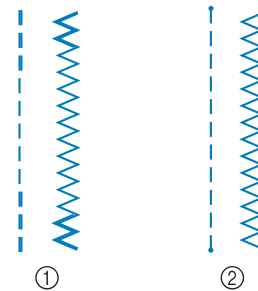

- ① Backstygn
② Förstärkt stygn

Om den valda sömmen har en dubbel markering " " högst upp på knappdisplayen kan du sy backstygn genom att hålla ned knappen för "förstärkta stygn bakåt/framåt".

Om den valda sömmen har en punktmarkering " • " högst upp på knappdisplayen kan du sy förstärkta stygn genom att hålla ned knappen för "förstärkta stygn bakåt/framåt".

Sy runt hörn

Sy långsamt och se till att sömmen är parallell med tygkanten och styr tyget runt hörnet.

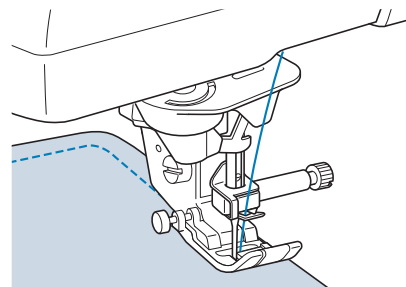

Ändra syriktning

Stanna maskinen. Låt nålen vara kvar i tyget och tryck på knappen för "höjning/sänkning av pressarfot", för att höja pressarfoten. Vrid tyget genom att använda nålen som en axelpunkt och sy i den nya riktningen. Tryck på knappen för "höjning/sänkning av pressarfot", för att sänka ned pressarfoten och börja sy.

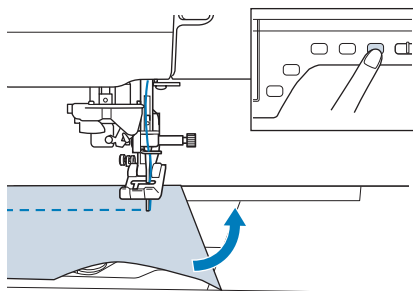

Vändningsläget är praktiskt när du ändrar syriktning. När maskinen stoppas i hörnet på tyget, stoppas den med nålen i tyget och pressarfoten höjs automatiskt så att tyget lätt kan vridas ("Vända" på sida 72).

■ Sy en sömsmån på 0,5 cm eller mindre

Träckla hörnet innan du syr. Ändra syriktning i hörnet och dra sedan träckeltråden bakåt samtidigt som du syr.

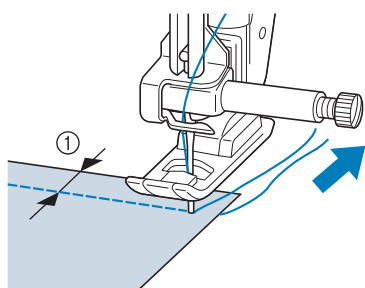

① 5 mm (ca. 3/16 tum)

Sy i tjocka tyger

Symaskinen kan användas till tyger som är upp till 6 mm (ca. 1/4 tum) tjocka. Om en söms tjocklek medför att sömnaden sker i vinkel, kan du hjälpa till och styra tyget för hand och sy i den nedåtriktade lutningen.

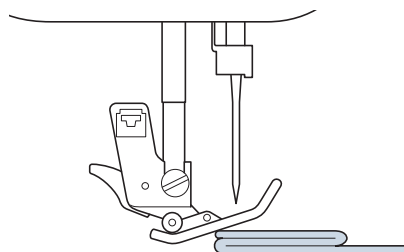

⚠ VAR FÖRSIKTIG

- Försök inte tvinga in tyg som är tjockare än 6 mm (ca. 1/4 tum) i symaskinen. Det kan medföra att nålen går av och kan orsaka skador.
- En större nål krävs för tjockare tyger ("NÅLBYTE" på sida 56).

■ Om tyget inte får plats under pressarfoten

Om pressarfoten befinner sig i det övre läget och du syr i tjockt tyg eller i flera lager tyg som är svårt att få in under pressarfoten, kan du använda pressarfotsspaken för att höja upp pressarfoten till det högsta läget. Då får tyget plats under pressarfoten.

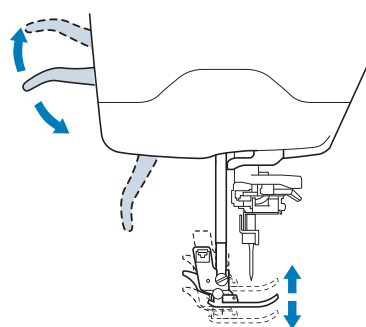

📖 Anmärkning

- Du kan inte använda pressarfotsspaken efter att pressarfoten har höjts upp med hjälp av knappen för "höjning/sänkning av pressarfot".

Om tyget inte matas

Om tyget inte matas fram i början av sömnaden eller när du syr tjocka sömmar ska du trycka på den svarta knappen till vänster om pressarfot "J".

- 1 Höj pressarfoten.
- 2 Håll in den svarta knappen till vänster om pressarfot "J" och tryck på knappen för "höjning/sänkning av pressarfot" för att sänka ned pressarfoten.

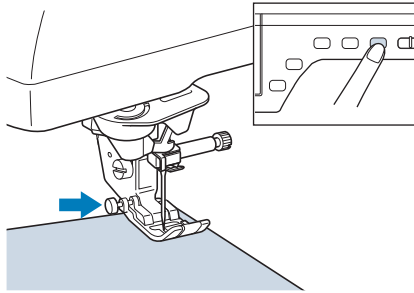

- 3 Släpp den svarta knappen.

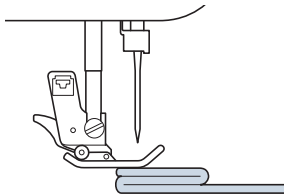

→ Pressarfoten förblir horisontell vilket möjliggör för tyget att kunna matas igenom.



Anmärkning

- När du passerat det besvärliga stället, återgår foten till sitt vanliga läge.
- När "System för automatisk tygsensor" (Automatiskt pressarfotstryck) på skärmen för maskininställningar är "PÅ", avkänns tygets tjocklek automatiskt av den inbyggda sensorn så att tyget matas jämnt för bästa resultat. (se sida 73 för information.)

Sy fästen med hakar och öglor



VAR FÖRSIKTIG

- Använd inte gummerade fästen med hakar och öglor utformade för sömnad. Om lim fastnar på nålen eller haken i spolhysan kan det leda till fel.
- Om fästen med hakar och öglor sys med en tunn nål (65/9-75/11) kan nålen brytas av.



Obs!

- Träckla ihop tyget och fästet innan du syr.

Kontrollera att nålen passerar genom fästet genom att vrida handhjulet och sänka ned nålen i fästet innan du syr. Sy kanten på fästet på låg hastighet. Byt till nålen för tjocka tyger om nålen inte går igenom fästet (sida 58).

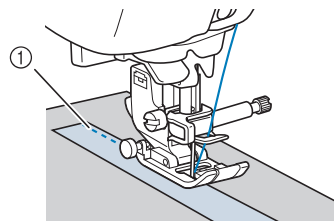

① Kant på fäste med hakar och öglor

Sy i lätta tyger

Placera tunt papper eller styvnadsmaterial för brodering (som kan dras bort) under tunna tyger för att underlätta sömnaden. Dra försiktigt bort papperet eller styvnads materialet efter sömnaden.

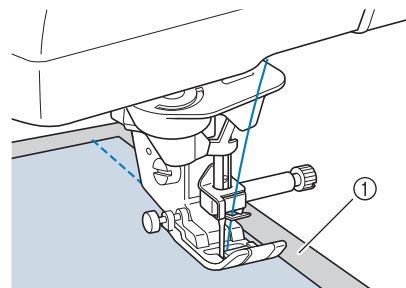

① Tunt papper

Sy i elastiska tyger

Träckla först ihop tygdelarna och sy sedan utan att sträcka tyget.

Du får bättre resultat om du använder tråd för stickade tyger eller en elastisk söm.



Anmärkning

- Minska pressarfotstrycket för bättre resultat när du syr i elastiska tyger ("Använda knappen för maskininställning" på sida 22).

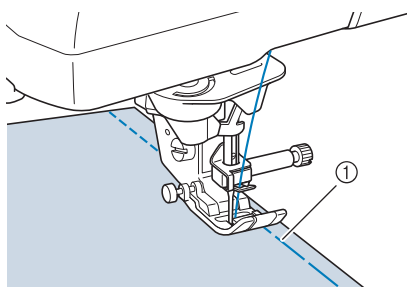

① Träckelsöm

SÖMINSTÄLLNINGAR

När du väljer en söm, väljer maskinen automatiskt lämplig stygnbredd och -längd samt övertrådsspänning. Du kan dock ändra samtliga individuella inställningar vid behov.

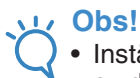

Obs!

- Inställningarna för vissa sömmar kan inte ändras (se "TABELL ÖVER SÖMINSTÄLLNINGAR" i slutet av den här bruksanvisningen).
- Om du slår av maskinen eller väljer en annan söm utan att spara inställningsändringarna ("Spara söminställningar" på sida 81), återgår inställningarna till standardinställningarna.

Ställa in stygnbredd

Följ stegen nedan för att ändra stygnbredden för sicksack.

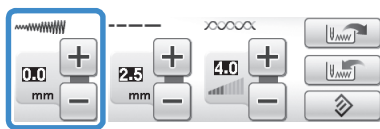

Anmärkning

- Som alternativ metod för att ändra stygnbredden kan du använda hastighetsreglaget, se sida 104.

Exempel:

Tryck på **-** för att minska stygnbredden för sicksack.

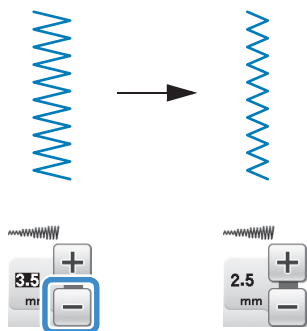

→ Värdet på skärmen minskar.

Tryck på **+** för att öka stygnbredden för sicksack.

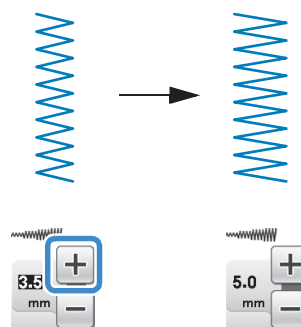

→ Värdet på skärmen ökar.



Anmärkning

- Tryck på  för att återställa stygnbredden till den ursprungliga inställningen.



Obs!

- När du har justerat stygnbredden vrids du handhjulet mot dig (moturs) och kontrollerar att nålen inte nuddar pressarfoten. Om nålen slår i pressarfoten, kan nålen böjas eller gå av och orsaka skador.

Ställa in stygnlängd

Följ stegen nedan för att ändra en söms stygnlängd.

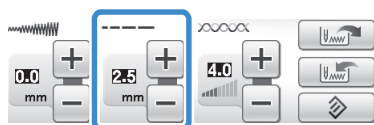

Exempel:

Tryck på för att minska stygnlängden.

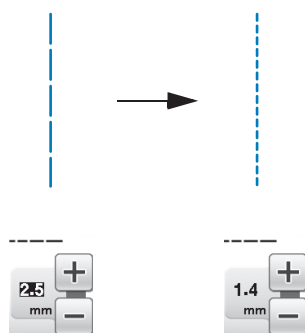

→ Värdet på skärmen minskar.

Tryck på för att öka stygnlängden.

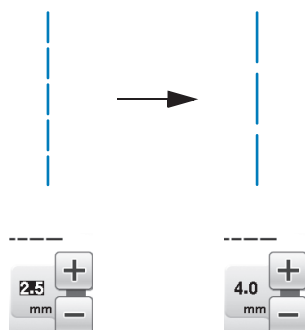

→ Värdet på skärmen ökar.

Anmärkning

- Tryck på när du vill kontrollera ändringarna i sömmen.
- Tryck på för att återställa stygnlängden till den ursprungliga inställningen.

VAR FÖRSIKTIG

- Om stygnen blir hoptryckta, ökar du stygnlängden och fortsätter att sy. Fortsätt inte med sömnaden utan att ha ökat stygnlängden. Annars kan nålen gå av och orsaka skador.

Ställa in trådspänning

Du kan behöva justera trådspänningen, beroende på vilket tyg och vilken tråd du använder. Följ stegen nedan för att göra nödvändiga ändringar.

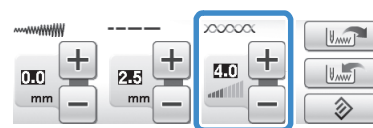

■ Rätt trådspänning

Över- och undertråden ska mötas nära tygets mitt. Bara övertråden ska synas på tygets rätsida och bara undertråden ska synas på tygets avigsida.

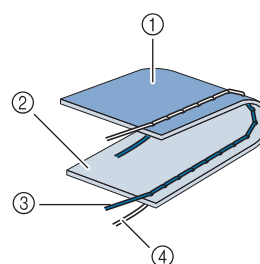

- ① Avigsida
- ② Yta
- ③ Övertråd
- ④ Undertråd

■ Övertråden är för spänd

Övertråden är för hårt spänd om undertråden syns på tygets rätsida.



Obs!

- Övertråden kan vara för hårt spänd om undertråden har trätts på fel sätt. I sådana fall ska du läsa "Isättning av trådspole" (sida 43) och trä om undertråden.

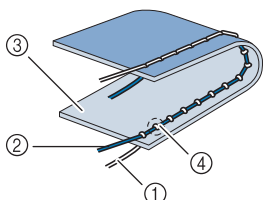

- ① Undertråd
- ② Övertråd
- ③ Yta
- ④ Öglor syns på tygets yta

Tryck på  för att minska övertrådens spänning.

Anmärkning

- När du har sytt klart ska du ta bort undertrådsfackets lock och kontrollera att tråden ser ut så som visas nedan. Om tråden inte ser ut så som nedan har tråden inte förts in genom spännfjäders på spolkapseln på rätt sätt. För in tråden på rätt sätt. Mer information finns på sida 43.

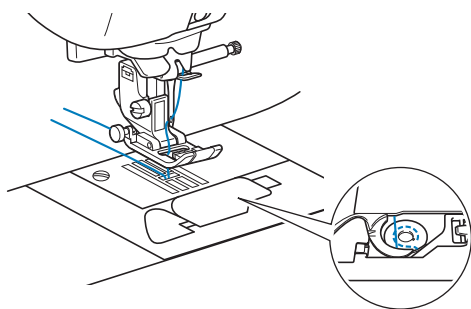

■ Övertråden är för lös

Övertråden är inte tillräckligt spänd om övertråden syns på tygets avigsida.



Obs!

- Övertråden kan vara för löst spänd om övertråden har trätts på fel sätt. I sådana fall ska du läsa "Trä övertråden" (sida 46) och trä om övertråden.

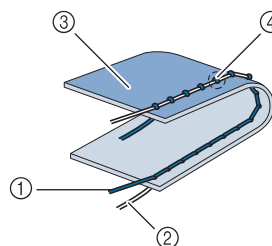

- ① Övertråd
- ② Undertråd
- ③ Avigsida
- ④ Öglor syns på tygets avigsida

Tryck på  för att öka övertrådens spänning.

Anmärkning

- Tryck på  för att återställa trådspänningen till den ursprungliga inställningen.

ANVÄNDBARA FUNKTIONER

2

Grundläggande sömnad

Automatisk förstärkning

Slå på funktionen för automatisk förstärkningssöm efter att du har valt söm men innan du börjar sy, så syr maskinen automatiskt förstärkta stygn (eller backstygn, beroende på vald söm) i början och i slutet av sömnaden.

1 Välj en söm.

2 Tryck på  för att ställa in funktionen för automatisk förstärkning.

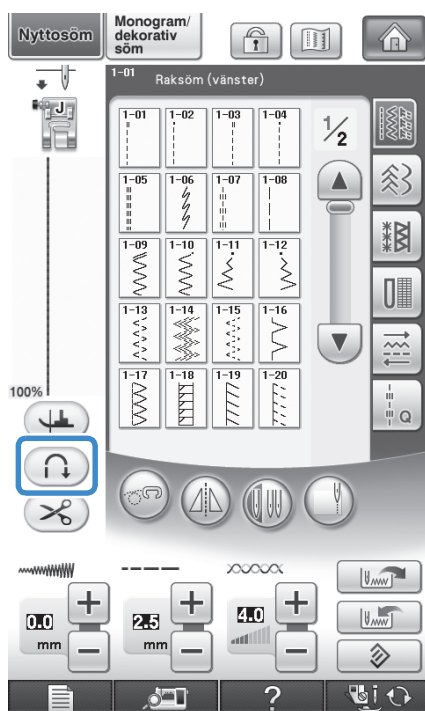

→ Knappen visas som .



Anmärkning

- Vissa sömmar, som knapphål och tråckelstygn, kräver förstärkta stygn i början av sömnaden. Om du väljer en av dessa sömmar, slår maskinen automatiskt på den här funktionen (knappen visas som .

3 Sätt tyget i startläge och påbörja sömnaden.

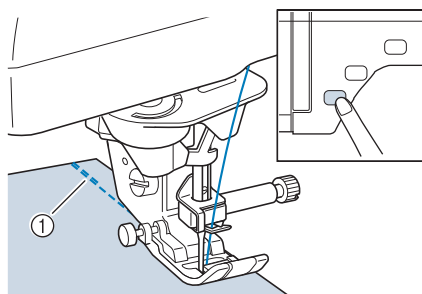

- ① Backstygn (eller förstärkta stygn)
→ Maskinen syr automatiskt backstygn (eller förstärkta stygn) och fortsätter därefter med sömnaden.



Anmärkning

- Om du trycker på "start/stop"-knappen för att pausa sömnaden, måste du trycka på den igen för att fortsätta att sy. Maskinen syr inte backstygn/förstärkta stygn igen.

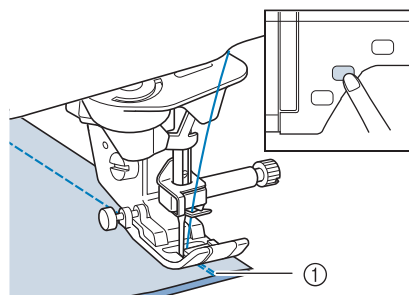

4 Tryck på knappen för "förstärkta stygn bakåt/framåt".



- ① Backstygn (eller förstärkta stygn)
→ Maskinen syr backstygn (eller förstärkta stygn) och stannar därefter.



Anmärkning

- Tryck på  igen, så att den visas som  för att stänga av funktionen för automatisk förstärkningssöm.

Automatisk trådavklippning

Slå på funktionen för automatisk trådavklippning efter att du har valt söm men innan du börjar sy, så syr maskinen automatiskt förstärkta stygn (eller backstygn, beroende på vald söm) i början och i slutet av sömnaden, och klipper av trådarna när sömnaden är klar. Denna funktion är användbar när du syr knapphål och träckelstygn.

1 Välj en söm.

2 Tryck på  för att ställa in funktionen för automatisk trådavklippning.

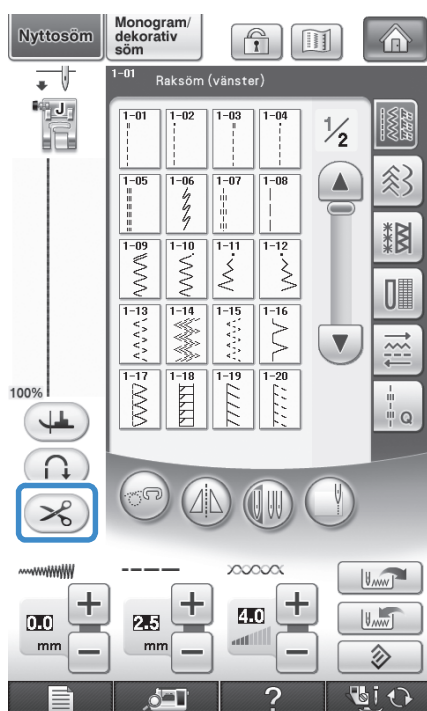

→ Knappen visas som .

Anmärkning

- Denna funktion ställs in automatiskt när du syr broderier.

3 Sätt tyget i startläge och påbörja sömnaden.

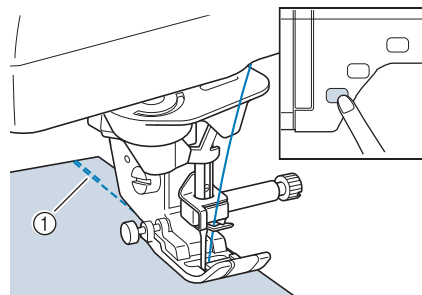

① Backstygn (eller förstärkta stygn)

→ Maskinen syr automatiskt backstygn (eller förstärkta stygn) och fortsätter därefter med sömnaden.

Anmärkning

- Om du trycker på "start/stopp"-knappen för att pausa sömnaden, måste du trycka på den igen för att fortsätta att sy. De inledande backstygnen/förstärkta stygnen sys inte igen.

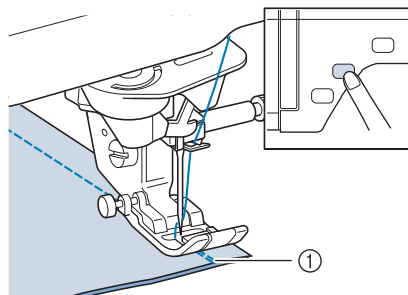

4 Tryck på knappen för "förstärkta stygn bakåt/framåt".



① Backstygn (eller förstärkta stygn)

→ Maskinen syr backstygn (eller förstärkta stygn) och klipper därefter av tråden.

Anmärkning

- Tryck på  igen, så att den visas som  för att stänga av funktionen för automatisk trådavklippning.

Använda den knästyrda pressarfotslyftaren

Med den knästyrda pressarfotslyftaren kan du höja och sänka pressarfoten med knäet vilket gör att du kan hantera tyget med båda händerna.

- 1 Ändra läget för den knästyrda pressarfotslyftarens handtag innan den sätts in i maskinen.

Skjut upp den knästyrda pressarfotslyftarens handtag en aning och vrid det samtidigt som du släpper trycket så att handtaget klickar fast på plats.

* Den knästyrda pressarfotslyftaren kan justeras i tre vinklar.

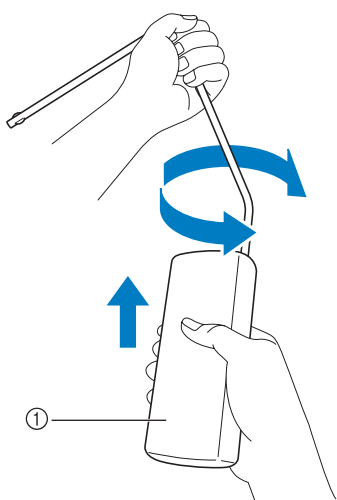

- ① Den knästyrda pressarfotslyftarens handtag
→ Vrid på den knästyrda pressarfotslyftarens handtag tills det snäpps fast i det läge som känns bekvämast.

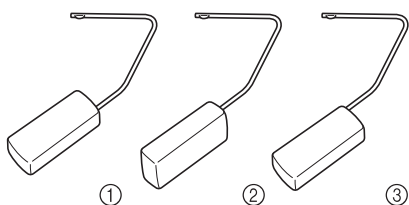

- 2 Rikta in tungorna på den knästyrda pressarfotslyftaren med skårorna i hålet för den knästyrda pressarfotslyftaren på maskinens framsida. För in den knästyrda pressarfotslyftarens stång så långt det går.

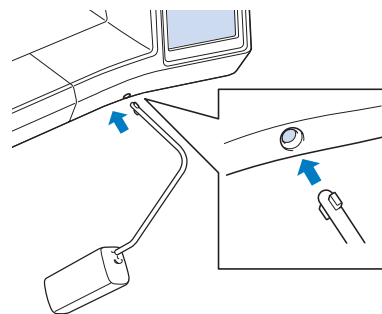

! VAR FÖRSIKTIG

- Ändra bara handtagets läge när den knästyrda pressarfotslyftaren inte sitter på maskinen, annars kan monteringshålet på maskinens framsida skadas.

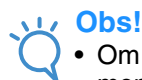

Obs!

- Om pressarfotslyftarens stång inte trycks in i monteringshålet så långt det går, kan den trilla ut under användning.

- 3 Flytta pressarfotslyftarens stång åt höger med knäet när du vill lyfta upp pressarfoten. Släpp den knästyrda pressarfotslyftaren när du vill sänka pressarfoten.

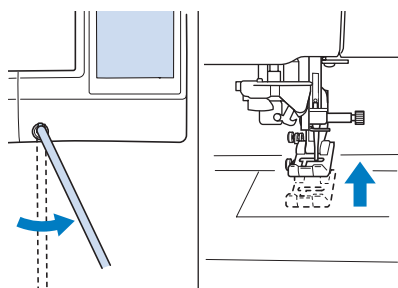

! VAR FÖRSIKTIG

- Var noga med att hålla knäet borta från pressarfotslyftaren medan du syr. Om den knästyrda pressarfotslyftaren rubbas när maskinen används, kan nålen gå sönder eller trådspänningen minska.

📖 Anmärkning

- Sänk pressarfoten genom att flytta den knästyrda pressarfotslyftaren så långt det går åt höger och sedan släppa den när pressarfoten är i höjt läge.



Vända

När vändningsläget är valt, stoppas maskinen med nålen nedsänkt (i tyget) och pressarfoten höjs automatiskt till lämplig höjd när "start/stopp"-knappen trycks in. Pressarfoten sänks ned automatiskt när "start/stopp"-knappen trycks in igen och sömnaden fortsätter. Funktionen är praktisk när du måste stoppa maskinen för att vända på tyget.

! VAR FÖRSIKTIG



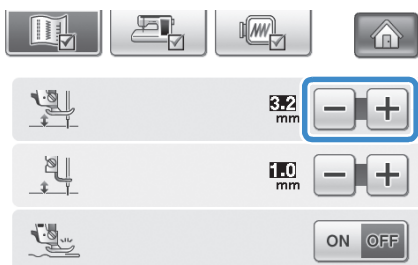

- När vändningsläget är valt, startar maskinen när "start/stopp"-knappen trycks in eller fotpedalen trycks ned, även om pressarfoten har höjts. Se till att hålla händerna och annat borta från nålområdet, eftersom skador kan uppstå.

📖 Anmärkning

- Du kan ändra höjden som pressarfoten lyfts upp när sömnaden stoppas beroende på tyget som sys när vändningsläget är valt. Tryck på  tills "Vändningshöjd" visas på inställningsskärmen 2/7. Välj en av tre höjder (3,2 mm, 5,0 mm och 7,5 mm) genom att trycka på  eller . Öka inställningen om du vill höja pressarfoten ytterligare. (I vanliga fall är 3,2 mm inställt.)



Obs!

- "Nålläge – UPP/NED" (inställningsskärmen 1/7) måste vara i nedsänkt läge  för att vändningsfunktionen ska fungera. När "Nålläge – UPP/NED" är inställt på höjt läge, visas  i ljusgrått och kan inte användas.
- Vändningsfunktionen kan bara användas med sömmar där pressarfot J eller N visas överst till vänster på skärmen.  visas i ljusgrått och kan inte användas om en annan söm väljs.
- Kontrollera att pressarfoten är sänkt med knappen för "höjning/sänkning av pressarfot" och börja sedan sy genom att trycka på "start/stopp"-knappen.
-  och  bredvid "Pressarfotshöjd" på inställningsskärmen är inte tillgängliga och inställningen kan inte ändras när vändningsfunktionen är vald.

1 Välj en söm.

2 Tryck på  när du vill välja vändningsläget.

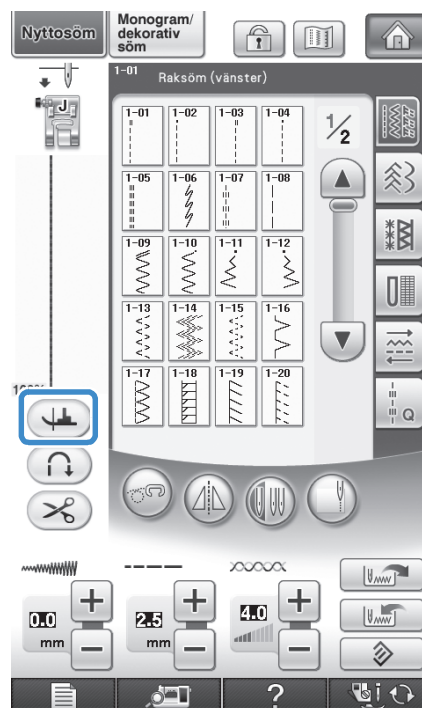

→ Knappen visas som .

- 3** Placera tyget under pressarfoten med nålen vid sömmens början och tryck på "start/stopp"-knappen. Maskinen börjar sy.

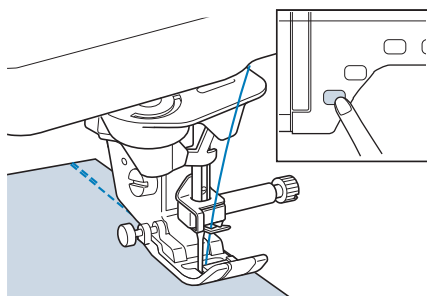

Anmärkning

- Om du trycker på "start/stopp"-knappen för att pausa sömnaden och trycker på den igen för att fortsätta att sy, kommer backstyg (eller förstärkningsstyg) inte att sys.

- 4** Tryck på "start/stopp"-knappen för att stanna maskinen där syriktningen ändras.

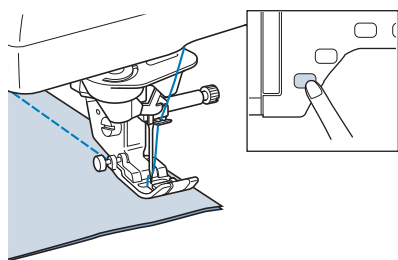

→ Maskinen stoppas med nålen nedsänkt i tyget och pressarfoten höjs.

- 5** Vrid på tyget och tryck på "start/stopp"-knappen.

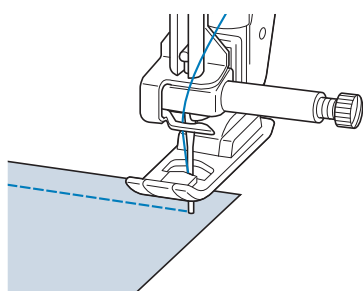

→ Pressarfoten sänks automatiskt och sömnaden fortsätter.

System för automatisk tygsensor (Automatiskt pressarfotstryck)

Tygets tjocklek avkänns automatiskt och pressarfotens tryck justeras automatiskt med en inbyggd sensor när du syr så att tyget matas jämnt. Tygsensorsystemet arbetar konstant när du syr. Funktionen är praktisk när du syr över tjocka sömmar (se sida 63) eller syr matelasseringar (se sida 102).

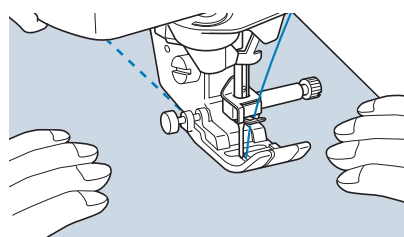
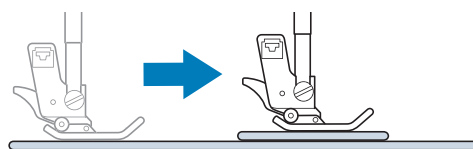

- 1** Tryck på .

→ Inställningsskärmen visas.

- 2** Ställ in "System för automatisk tygsensor" på "PÅ".

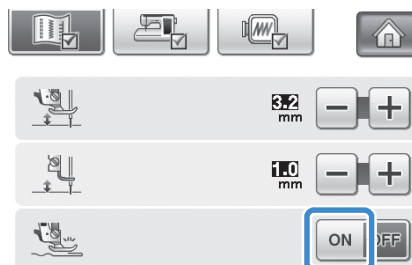

- 3** Tryck på  för att återgå till den ursprungliga skärmen.

Nålläge – Stygnplacering

När "Nålläge – Stygnplacering" är på, kommer nålen att sänkas delvis för exakt placering av stygn. Sänk sedan nålen helt genom att trycka på knappen för "nållägesval". Nålen flyttas till nästa läge varje gång knappen för "nållägesval" trycks in. När "Nålläge – Stygnplacering" är avstängt, höjs och sänks nålen varje gång du trycker på knappen för "nållägesval".

- ① Visning med nål är PÅ
- ② Visning med nål är AV

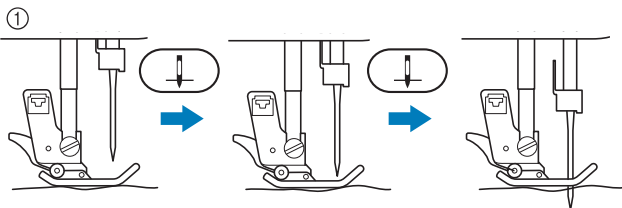

* Matarna sänks när du trycker på knappen för "nållägesval" och nålen nästan är sänkt. I det läget kan du finjustera nålens nedgångsläge genom att flytta på tyget.

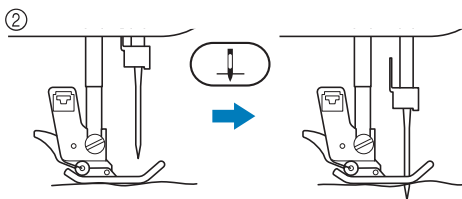

- 1 Tryck på  .

- 2 Ställ in "Nålläge – Stygnplacering" på "PÅ" eller "AV".





- 3 Tryck på  för att återgå till den ursprungliga skärmen.

Låsa skärmen



Om skärmen är låst när du börjar sy, är de olika inställningarna, t.ex. stygnbredd och stygnlängd, låsta och kan inte ändras. Detta förhindrar att skärminställningar ändras av misstag och att maskinen stoppas när stora tygbitar eller arbeten håller på att sys. Skärmen kan låsas när du syr nyttosömmar och dekorativa monogramsömmar.

- 1 Välj en söm.
- 2 Justera vid behov inställningarna, t.ex. stygnbredd och stygnlängd.
- 3 Tryck på  för att låsa skärminställningarna.

→ Knappen visas som  .

- 4 Sy ditt arbete.
- 5 Tryck på  igen när du har sytt klart för att låsa upp skärminställningarna.

! VAR FÖRSIKTIG

- Om skärmen är låst (), kan du låsa upp den genom att trycka på  . När skärmen är låst kan inga andra knappar användas.
- Inställningarna låses upp när maskinen slås av och på.

Kontrollera nålläget på skärmen

Tryck på  om du vill visa syområdet på LCD-skärmen med den inbyggda kameran. Du kan visa nålläget från 2 olika vinklar och nålens nedgångsläge, även om nålen inte sänkts ännu.

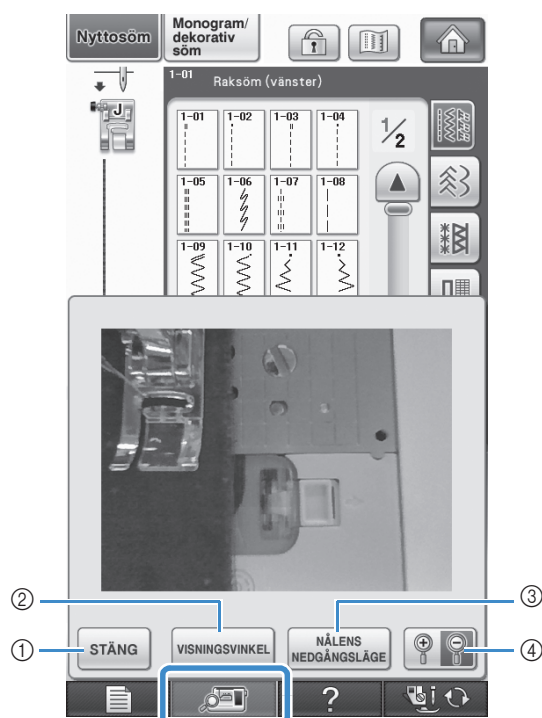

→ Kamerafönstret öppnas.

- 1 STÄNG
- 2 VISNINGSVINKEL
- 3 NÅLENS NEDGÅNGSLÄGE
- 4 ZOOM

STÄNG

Tryck på knappen när du vill stänga skärmen.

VISNINGSVINKEL

Varje gång du trycker på  , växlar den inbyggda kameran mellan en framsidesvy och en vinklad övre vy.

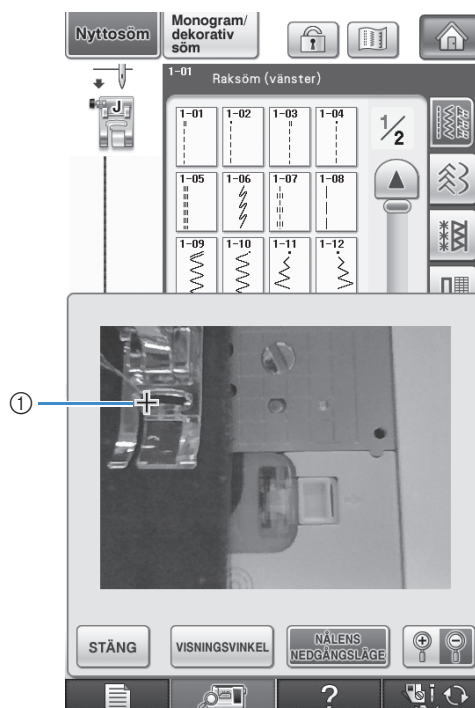

NÅLENS NEDGÅNGSLÄGE

Tryck på  om du vill visa nålens nedgångsläge på skärmen som “ + ”.



- 1 Nålens nedgångsläge

ZOOM

Tryck på  om du vill förstora bilden på skärmen. Tryck på  igen om du vill återställa bilden till originalstorleken.



Obs!

- Kamerafönstret försvinner när du börjar sy.
- När du syr i tjocka tyger kan nålens verkliga nedgångsläge skilja sig från det som visas på skärmen.



Kapitel 3

Nyttosömmar

VÄLJA NYTTOSÖMMAR78

- Skärmbilder för sömval 78
- Välja en söm 79
 - Använda knappen för spegelvändning 79
 - Använda bildknappen 80
- Spara söminställningar 81
 - Spara inställningar 81
 - Hämta sparade inställningar 82

SY SÖMMARNA83

- Raksöm 83
 - Ändra nålläget (endast för sömmar som sys med vänstra eller mittersta nålläget) 85
 - Rikta in tyget med en markering på stygnplåten eller undertråsfackets lock (med markering) 85
 - Rikta in tyget med den vertikala stygninställningsfoten "V" 86
 - Använda stygnplåten för raksöm och raksömsfoten 86
 - Träckling 87
- Insnittssömnad 88
- Rynkning 88
- Fällsöm 89
- Stråveck 90
- Sicksack 91
 - Kastsöm (med sicksack) 91
 - Applikation (med sicksack) 91
 - Lapptäcksarbete (för "Crazy Quilt") 92
 - Sy runt hörn (med sicksack) 92
 - Undertråsfackets snoddguide (med sicksack) 92
- Elastisk sicksack 93
 - Fastsömnad av tejp 93
 - Kastsöm 93
- Kastsöm 94
 - Kastsöm med pressarfot "G" 94
 - Kastsöm med pressarfot "J" 95
 - Sy kastsömmar med tillskäraren 96
 - Använda tillskäraren när du syr raksömmar 98
- Quiltning 99
 - Sammanfogning 102
 - Quiltning 102
 - Applikation 103
 - Quiltning med satinsömmar 104
 - Quiltning i friarmsläge 105
 - Ekoquiltning med ekoquiltningfoten för friarmsläge "E" 108
- Osynlig fällsöm 111
 - Om nålen går för långt in på fällvecket 113
 - Om nålen inte når fällvecket 113
- Applikation 113
 - Snäva vändningar på applikationer 114
 - Hörn på applikationer 114
- Snäcksöm 114
- Langettsöm 115
- Crazy quilt 116
- Smock 116
- Fagottsöm 117
- Sy fast tejp eller resår 117
- Antikt 119
 - Fällsöm (1) (blomstersöm) 119
 - Fällsöm (2) (utdragsöm (1)) 119

- Fällsöm (3) (utdragsöm (2)) 120
- Enstegs knapphål 121
 - Sy i elastiska tyger 124
 - Knappar med ovanlig form som inte passar i knapphållarplåten 124
- Fyrastegs knapphål 125
 - Stoppning 127
- Stoppning som skydd mot slitage 129
 - Förstärkning av tjocka tyger 130
- Sömnad av knappar 131
 - Sömnad av knappar med fyra hål 132
 - Förstärkt knappfäste 132
- Tränsade hål 133
- Sömnad för olika riktningar (raksöm och sicksack) 134
- Sömnad av blyxtlås 135
 - Centrerat blyxtlås 135
 - Sömnad av sidoblyxtlås 136
- Kantsömnad 138

VÄLJA NYTTOSÖMMAR

Skärmbilder för sömval

Det finns 6 kategorier med nyttosömmar. Om ett sidnummer som $\frac{1}{2}$ visas, finns det mer än en skärm för sömval i den kategorin.

Raksöm/kastsöm

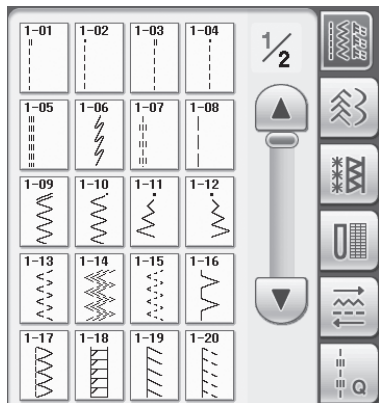

Dekorativa sömmar

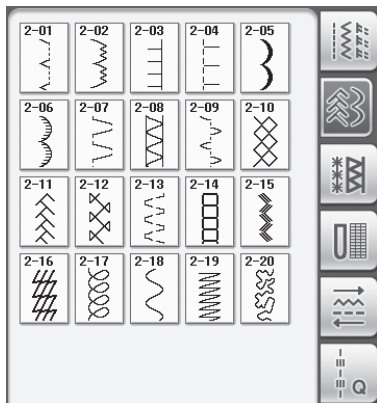

Antika sömmar

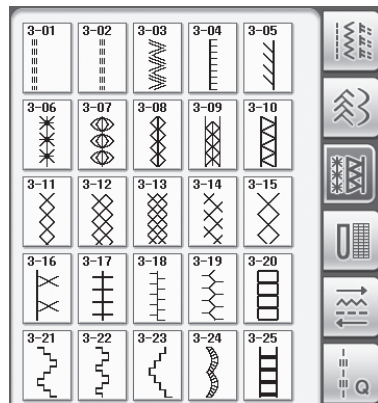

Knapphål/träckelsöm

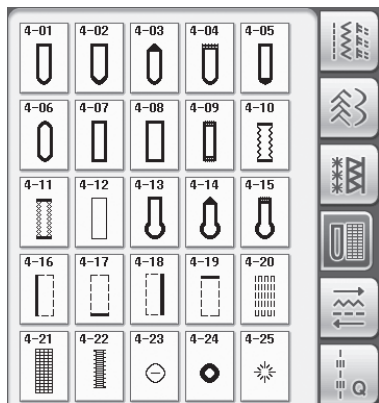

Sy i flera riktningar

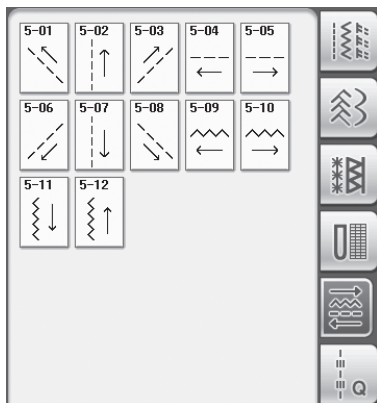

Quiltningssömmar

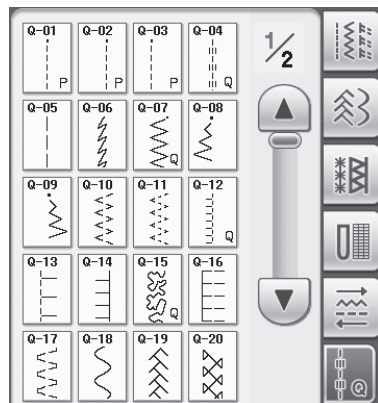



Välja en söm

1 Slå PÅ strömmen och tryck på för att visa nyttosömmarna.

→ Beroende på vald inställning på inställningsskärmen väljs antingen "1-01 Raksöm (vänster)" eller "1-03 Raksöm (mitten)".

2 Använd för att välja önskad kategori.

- * Tryck på  för att visa nästa sida.
- * Tryck på  för att visa föregående sida.

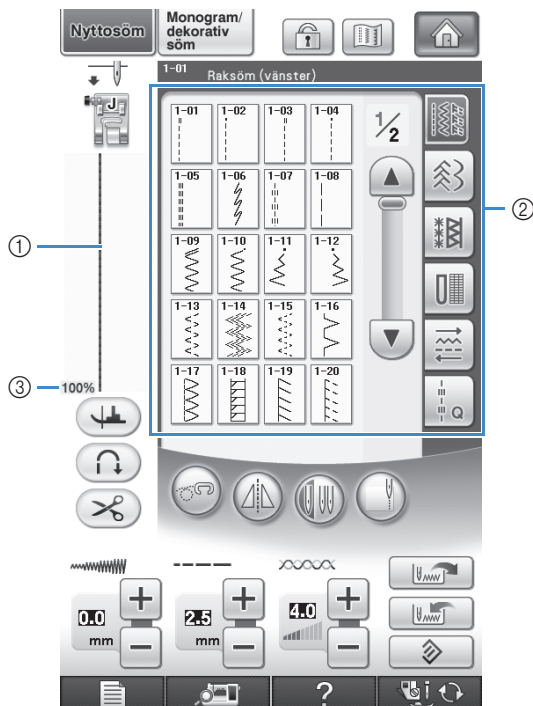

- ① Förhandsgranskning av det valda stygnet
- ② Skärmbild för sömval
- ③ Procentuell visningsstorlek

3 Tryck på knappen för den söm du vill se.

Anmärkning

- Se "TABELL ÖVER SÖMINSTÄLLNINGAR" i slutet av den här bruksanvisningen för mer information om varje söm.

■ Använda knappen för spegelvändning

Det kan hända att du kan se en horisontell spegelvänd version av sömmen, beroende på den söm som du väljer.

Om  tänds när du väljer en söm, kan du se en horisontell spegelvänd bild av sömmen.

Obs!

- Om  är ljusgrå efter att du har valt en söm, kan du inte skapa en horisontell spegelvänd bild av den valda sömmen på grund av typen av söm eller typen av pressarfot som rekommenderas (det gäller t.ex. för knapphål, sömmar för olika riktningar och i några andra fall).

Tryck på  för att skapa en horisontell spegelvänd bild av den valda sömmen.

Knappen visas som .



■ Använda bildknappen

Du kan visa en bild av den valda sömmen. Du kan kontrollera och ändra färgerna på bilden på skärmen.

1 Tryck på .

→ En bild av den valda sömmen visas.

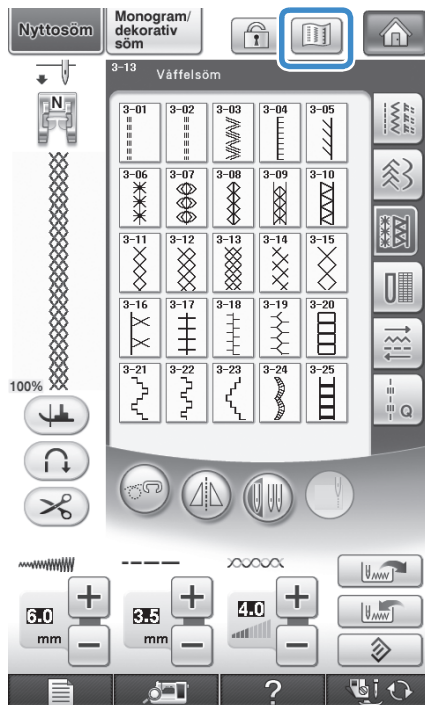

2 Tryck på om du vill ändra trådfärgen för sömmen på skärmen.

* Tryck på  om du vill visa en förstorad bild av sömmen.

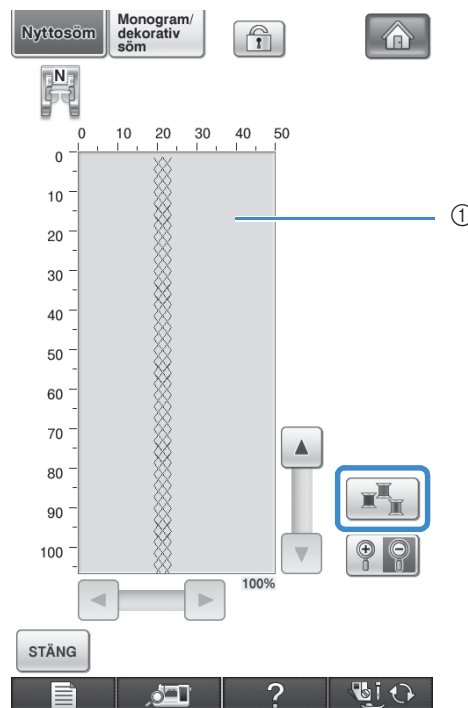

① Sömskärm

Anmärkning

- Färgen ändras varje gång du trycker på .
- Sömmarna visas med måttenheten i mm.



Obs!

- Om stygnen är bredare eller större än skärmen kan du flytta sömmen så att du ser den bättre genom att trycka på de mörka pilarna.

3 Tryck på för att återgå till den ursprungliga skärmen.

Spara söminställningar

Inställningarna för sicksackens stygnbredd och -längd, trådspänning, automatisk trådklippning, automatisk förstärkningssöm osv. är förinställda i maskinen för varje söm. Om du har särskilda inställningar för en söm som du vill använda igen senare, kan du ändra inställningarna så att de kan sparas för den speciella sömmen. Fem uppsättningar inställningar kan sparas för en söm.

■ Spara inställningar

1 Välj en söm. (Exempel: )

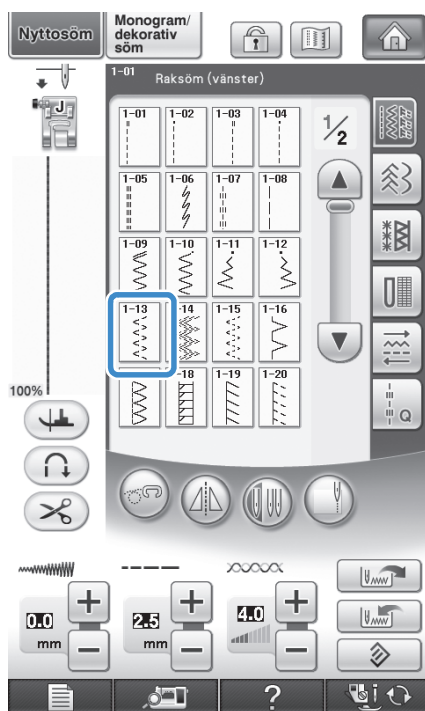

2 Ange dina önskade inställningar.

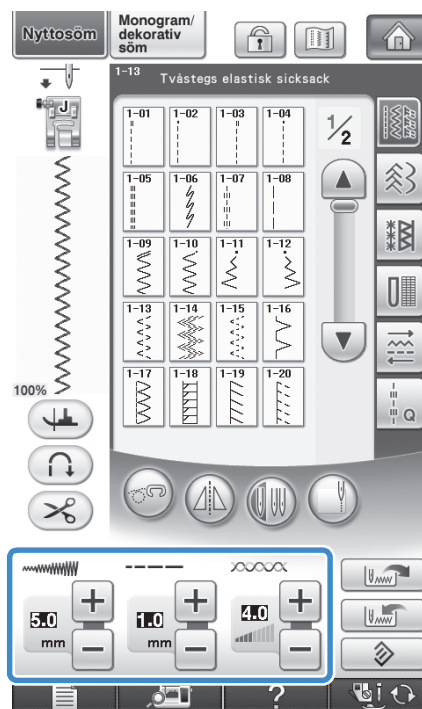

3 Tryck på .

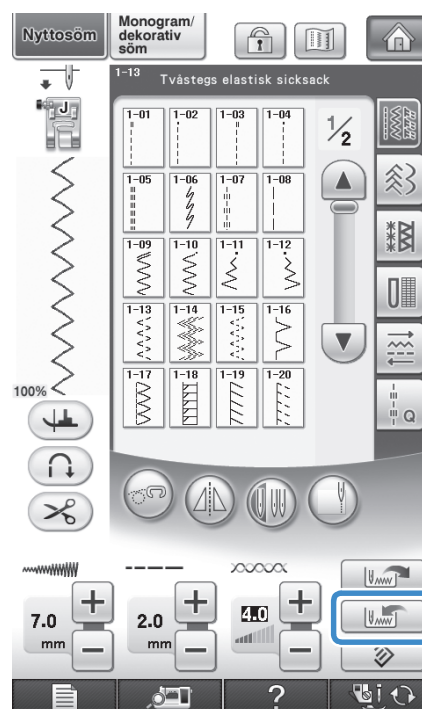

→ Inställningarna sparas och den ursprungliga skärmbilden visas automatiskt.

Anmärkning

- Om du försöker spara inställningar när du redan har sparat fem uppsättningar inställningar för en söm, visas meddelandet "Fickorna är fulla. Ta bort ett mönster.". Läs sida 82 om du vill stänga meddelandet och radera en inställning.

3

Nyttosömmar

■ Hämta sparade inställningar

1 Välj en söm.

Anmärkning

- När en söm väljs visas de senast hämtade inställningarna. De senast hämtade inställningarna bevaras även om maskinen har stängts av eller om en annan söm har valts.

2 Tryck på .

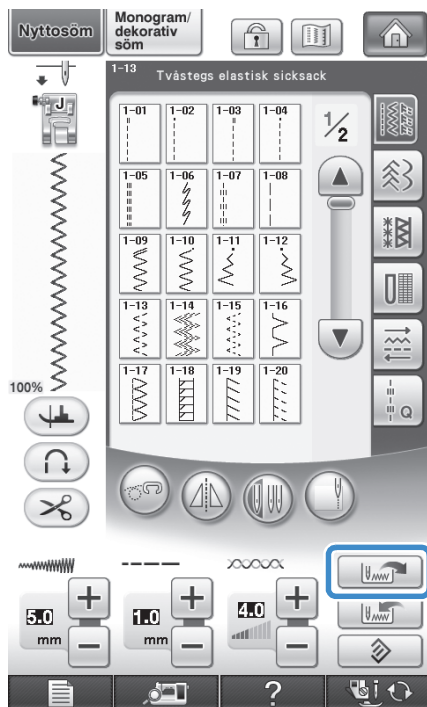

3 Tryck på sifferknappen för de inställningar som ska hämtas.

- * Tryck på **STÄNG** för att återgå till den ursprungliga skärmen utan att hämta inställningar.

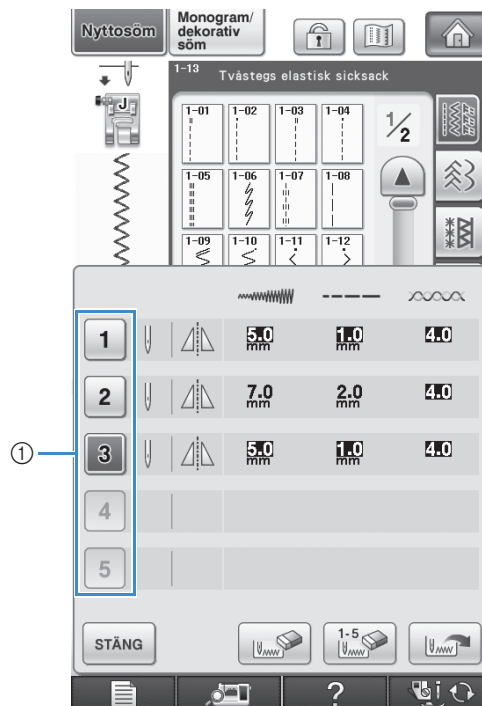





- ① Sifferknappar

4 Tryck på .

- De valda inställningarna hämtas och den ursprungliga skärmbilden visas automatiskt.

Anmärkning

- Tryck på  om du vill spara de nya inställningarna när det redan finns 5 uppsättningar med inställningar för en söm. Tryck på sifferknappen för inställningen som ska raderas. Tryck på , **STÄNG** och tryck därefter på .
- Den nya inställningen sparas i stället för inställningen som raderades.
- Du kan radera alla sparade inställningar genom att trycka på .

SY SÖMMARNA

Raksöm

Söm	Sömnamn	Pressarfot	Användning	Stygnbredd [mm (tum)]		Stygnlängd [mm (tum)]		Dubbelnål
				Auto	Manuell	Auto	Manuell	
1-01	Raksöm (vänster)		Allmän sömnad, rynkning, veckning m.m. Backstygn sys genom att trycka på knappen för "förstärkta stygn bakåt/framåt".	0,0 (0)	0,0 - 7,0 (0 - 1/4)	2,5 (3/32)	0,2 - 5,0 (1/64 - 3/16)	OK (J)
1-02	Raksöm (vänster)		Allmän sömnad, rynkning, veckning m.m. Förstärkta stygn sys genom att trycka på knappen för "förstärkta stygn bakåt/framåt".	0,0 (0)	0,0 - 7,0 (0 - 1/4)	2,5 (3/32)	0,2 - 5,0 (1/64 - 3/16)	OK (J)
1-03	Raksöm (mitten)		Allmän sömnad, rynkning, veckning m.m. Backstygn sys genom att trycka på knappen för "förstärkta stygn bakåt/framåt".	3,5 (1/8)	0,0 - 7,0 (0 - 1/4)	2,5 (3/32)	0,2 - 5,0 (1/64 - 3/16)	OK (J)
1-04	Raksöm (mitten)		Allmän sömnad, rynkning, veckning m.m. Förstärkta stygn sys genom att trycka på knappen för "förstärkta stygn bakåt/framåt".	3,5 (1/8)	0,0 - 7,0 (0 - 1/4)	2,5 (3/32)	0,2 - 5,0 (1/64 - 3/16)	OK (J)
1-05	Trestegs raksöm		Allmän sömnad för förstärkning och dekorativ översöm	0,0 (0)	0,0 - 7,0 (0 - 1/4)	2,5 (3/32)	1,5 - 4,0 (1/16 - 3/16)	OK (J)
1-06	Stjälsöm		Förstärkning, sömmar och dekorativa användningsområden	1,0 (1/16)	1,0 - 3,0 (1/16 - 1/8)	2,5 (3/32)	1,0 - 4,0 (1/16 - 3/16)	OK (J)
1-07	Dekorativ söm		Dekorativ söm, översöm	0,0 (0)	0,0 - 7,0 (0 - 1/4)	2,5 (3/32)	1,0 - 4,0 (1/16 - 3/16)	OK (J)
1-08	Träckling		Träckling	0,0 (0)	0,0 - 7,0 (0 - 1/4)	20 (3/4)	5 - 30 (3/16 - 1-3/16)	NEJ

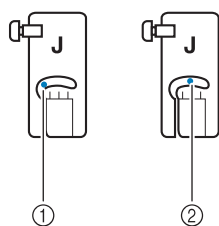

- ① Vänster nålläge
② Mittersta nålläget

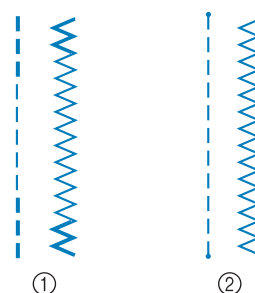

- ① Backstygn
② Förstärkt stygn

Anmärkning

- Om den valda sömmen har en dubbel markering " " högst upp på knappdisplayen kan du sy backstygn genom att hålla ned knappen för "förstärkta stygn bakåt/framåt".
- Om den valda sömmen har en punktmarkering " · " högst upp på knappdisplayen kan du sy förstärkta stygn genom att hålla ned knappen för "förstärkta stygn bakåt/framåt" (se sida 62).

1 Välj en söm.



2 Sätt fast pressarfot "J".

* Sätt fast pressarfot "N" när du väljer



3 Håll trådänden och tyget i vänster hand och vrid på handhjulet med höger hand för att föra ned nålen i tyget.

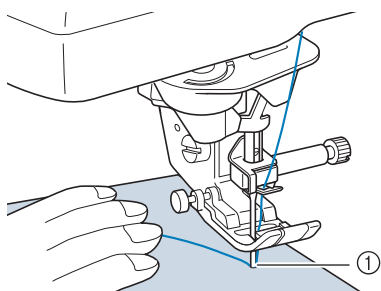

① Startläge

4 Sänk ned pressarfoten och tryck in knappen för "förstärkta stygn bakåt/framåt" för att sy 3-4 stygn.

→ Maskinen syr backstygn (eller förstärkta stygn) och stoppar därefter.

5 Tryck på "start/stopp"-knappen för att sy framåt.

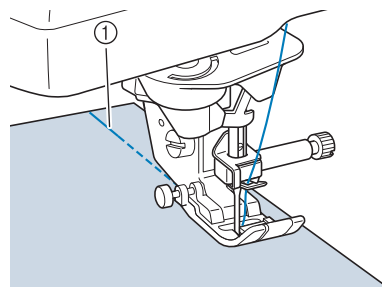

① Backstygn

→ Maskinen syr först långsamt.

! VAR FÖRSIKTIG

- Se till att nålen inte slår i träckelnålar eller andra föremål medan du syr. Tråden kan trassla till sig och nålen kan gå av och orsaka skador.

6 Tryck in knappen för "förstärkta stygn bakåt/framåt" för att sy 3-4 backstygn (eller förstärkta stygn) i slutet av sömmen när sömnaden är klar.

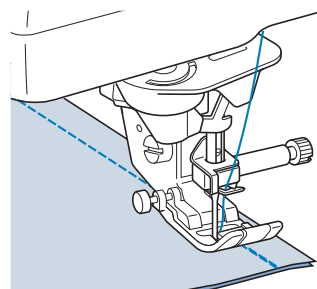

7 Tryck på knappen för "trådkniv" för att klippa av trådarna efter sömnaden.

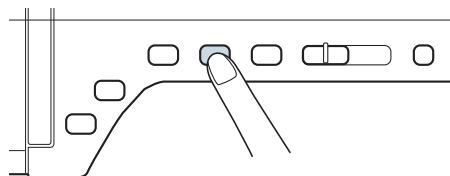

📖 Anmärkning

- När knapparna för automatisk trådklippning och automatisk förstärkningssöm har valts på skärmen, syr backstygn (eller förstärkta stygn) automatiskt i början av sömmen när "start/stopp"-knappen trycks in. Tryck på knappen för "förstärkta stygn bakåt/framåt" för att sy backstygn (eller förstärkta stygn) och klippa av trådarna automatiskt i slutet av sömmen.

■ Ändra nålläget (endast för sömmar som sys med vänstra eller mittersta nålläget)

När du väljer sömmar som sys med det vänstra eller mittersta nålläget, kan du använda **-** och **+** på stygnbreddsdisplayen för att ändra nålens läge. Anpassa avståndet från pressarfotets högra kant till nålen efter stygnbredden och rikta under sömnaden in pressarfotskanten med tygkanten för ett prydligt resultat.

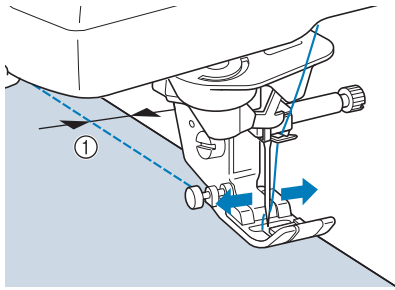

① Stygnbredd

Exempel: Sömmar som sys med vänster/det mittersta nålläget

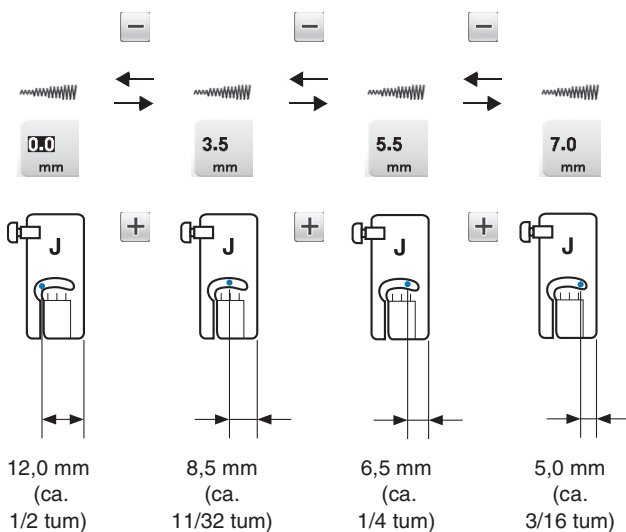

■ Rikta in tyget med en markering på stygnplåten eller undertrådsfackets lock (med markering)

Rikta in kanten på tyget med 16 mm (ca. 5/8 tum) markeringen på stygnplåten eller undertrådsfackets lock (med markering) när du syr beroende på nålläget (endast sömmar med nålen i det vänstra eller mittersta (centrerade) läget).

För sömmar med vänster nålläge (Stygnbredd: 0,0 mm)

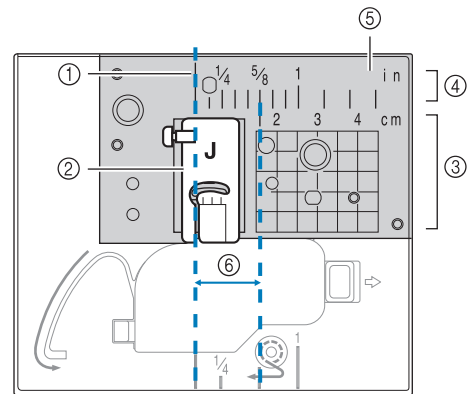

- ① Söm
- ② Pressarfot
- ③ Centimeter
- ④ Tum
- ⑤ Stygnplåt
- ⑥ 16 mm (5/8 tum)

För sömmar med nålläget i minnet (Stygnbredd: 3,5 mm)

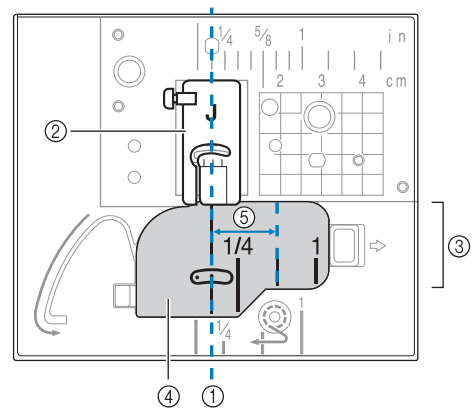

- ① Söm
- ② Pressarfot
- ③ Tum
- ④ Undertrådsfackets lock (med markering)
- ⑤ 16 mm (5/8 tum)

■ Rikta in tyget med den vertikala stygninställningsfoten "V"

Sy samtidigt som du håller den högra tygkanten inriktad med rätt positionsmarkering på den vertikala stygninställningsfoten "V". Du kan även använda den vertikala stygninställningsfoten "V" när du ställer in en sömbredd med den inbyggda kameran (se sida 138).

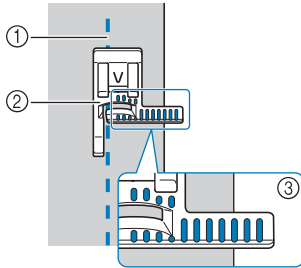

- ① Söm
- ② Vertikal stygninställningsfot "V"
- ③ Markeringar

■ Använda stygnplåten för raksöm och raksömsfoten

Stygnplåten för raksöm och raksömsfoten kan endast användas till raksöm (sömmar som sys med det mittersta nålläget). Använd stygnplåten för raksöm och raksömsfoten när du syr i tunna tyger eller när du syr i små arbeten som har en tendens att sjunka ned i hålet på den vanliga stygnplåten under sömnad. Raksömsfoten är perfekt för att minska risken för rynkor på tunna tyger. Den lilla öppningen på foten ger tyget stöd då nålen går igenom tyget.

⚠ VAR FÖRSIKTIG

- Använd alltid raksömsfoten tillsammans med stygnplåten för raksöm.

- 1 Tryck på knappen för "Nållägesval" för att höja nålen och stänga AV strömmen eller tryck på .
- 2 Ta bort nålen och pressarfotshållaren (se sida 55 till 56).
- 3 Ta bort arbetsbordet eller broderbordet om någondera är fastsatt på maskinen.

- 4 Fatta tag på båda sidor av stygnplåtsluckan och dra den mot dig.

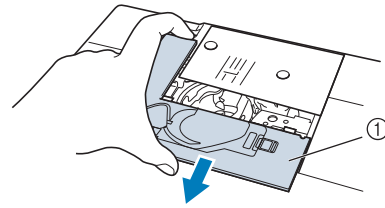

- ① Stygnplåtslucka

- 5 Fatta tag i spolkapseln och dra ut den.

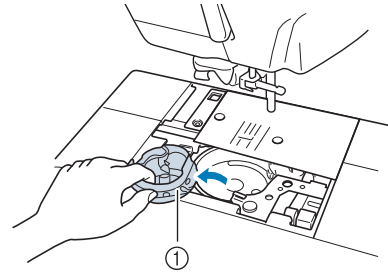

- ① Spolkapsel

- 6 Skruva loss och ta bort den vanliga stygnplåten med den skivformade skruvmejseln som medföljer maskinen.

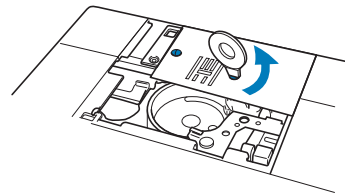

- 7 Sätt stygnplåten för raksöm på plats och använd den skivformade skruvmejseln för att dra åt den.

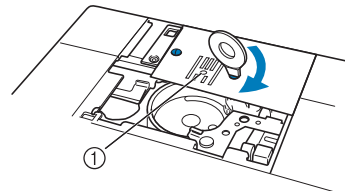

- ① Runt hål



Obs!

- Rikta in de två skruvhålen på stygnplåten med de två hålen på maskinen. Skruva fast skruvarna i stygnplåten med den skivformade skruvmejseln som medföljer maskinen.

- 8 Sätt spolkapseln i sitt ursprungliga läge och fäst stygnplåtsluckan.
- 9 Välj någon av raksömmarna efter att du har satt tillbaka stygnplåtsluckan.



Anmärkning

- När du använder stygnplåten för raksöm sys alla sömmar med det mittersta nålläget. Du kan inte ändra nålläget med breddisplayen.
- Sätt alltid fast stygnplåten innan spolkapseln förs in i ursprungsläget.

! VAR FÖRSIKTIG

- Om du väljer andra sömmar visas ett felmeddelande.
- Vrid handhjulet sakta mot dig (moturs) innan du börjar sy och se till att nålen inte kommer i kontakt med raksömsfoten och stygnplåten för raksöm.

- 10 Sätt in nålen och montera raksömsfoten.

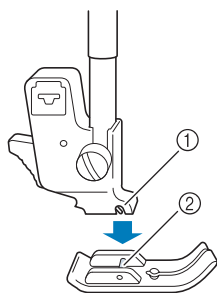

- ① Spår
- ② Stift

- 11 Börja sy.

- * Var noga med att ta bort stygnplåten för raksöm och raksömsfoten och montera den vanliga stygnplåten, stygnplåtsluckan och pressarfoten "J" när du har sytt klart.



Anmärkning

- Använd en fin nål i storlek 75/11 och kort stygnlängd för att undvika rynkor på tunna tyger. För tjockare tyger kan du använda en grövre nål i storlek 90/14 och längre stygn.

■ Tråckling

- 1 Välj  och sätt fast pressarfot "J".
- 2 Tryck på knappen för "förstärkta stygn bakåt/framåt" för att sy förstärkta stygn och fortsätt sedan att sy.

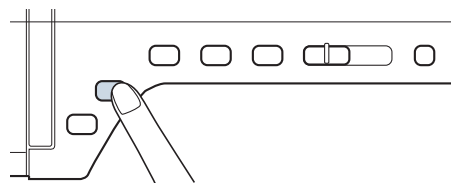

Anmärkning

- När du använder tråckelsömmen för rynkning ska du inte sy förstärkningsstygn i början av sömmen. I stället ska du höja pressarfoten, vrida handhjulet mot dig (moturs), dra upp undertråden och dra ut en längd över- och undertråd mot maskinens baksida.
- Du kan ställa in stygnbredden mellan 5 mm (ca. 3/16 tum) och 30 mm (ca. 1-3/16 tum)



- ① Mellan 5 mm (ca. 3/16 tum) och 30 mm (ca. 1-3/16 tum)

- 3 Sy och håll tyget rakt.

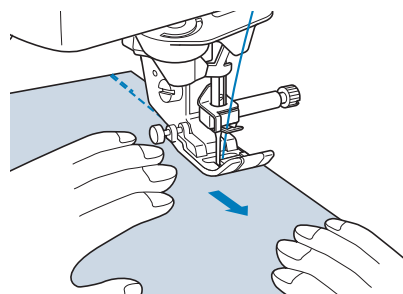

- 4 Avsluta tråckelsömmen med förstärkta stygn.

Insnittsömnad

- 1 Välj  och sätt fast pressarfot "J".
 - 2 Sy ett backstyg i början av vecket och sy sedan från den breda änden till den andra utan att sträcka på tyget.
- * Om automatisk förstärkningssöm är förinställt, sys ett förstärkt stygn automatiskt i början av sömnaden.

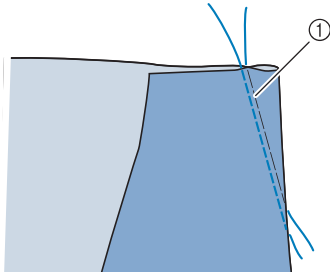

① Träckling

- 3 Klipp av trådändarna men lämna kvar 50 mm (ca. 1-15/16 tum) och knyt ihop de båda ändarna.
- * Sy inte ett backstyg i slutet.

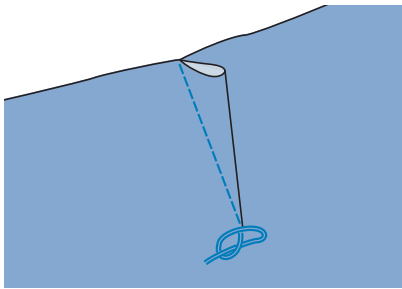

- 4 För in de båda trådändarna i vecket med en synål för handsömnad.

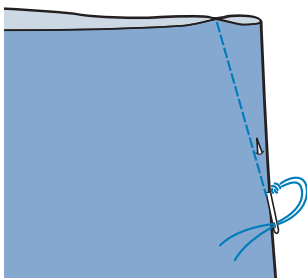

- 5 Stryk vecket på ena sidan så att det ligger platt.

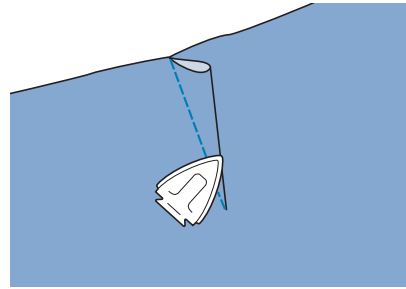



Rynkning

Används för kjollinningar, skjortärmar osv.

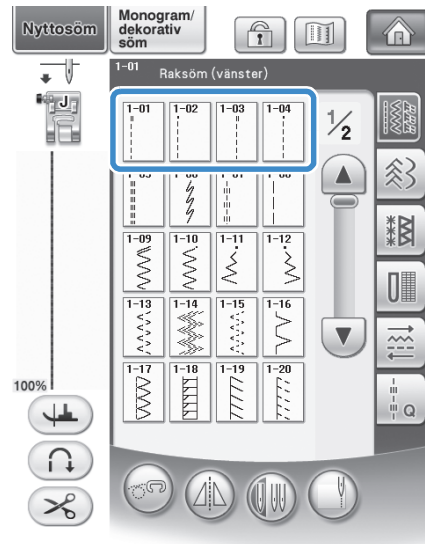
- 1 Välj en raksöm och sätt på pressarfot "J".



- 2 Ställ in stygnlängden på 4,0 mm (ca. 3/16 tum) och ställ in trådspänningen på ca. 2,0 (lägre spänning).

- * Om du trycker på  efter att du har tryckt på  och sedan trycker på , ställs stygnlängden automatiskt in på 4,0 mm (ca. 3/16 tum) och trådspänningen ställs automatiskt in på 2,0.

- 3** Dra ut 50 mm (ca. 1-15/16 tum) av under- och övertråden (se sida 45).

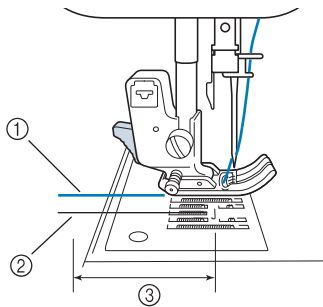

- ① Övertråd
② Undertråd
③ Ca 50 mm (ca. 1-15/16 tum)

- 4** Sy två rader med raka stygn parallellt längs sömlinjen och klipp sedan bort överflödigt tråd. Lämna kvar ca. 50 mm (ca. 1-15/16 tum) tråd.

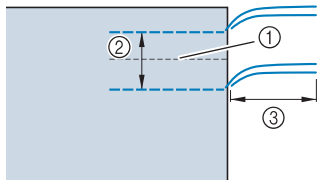

- ① Sömlinje
② 10 till 15 mm (ca. 3/8 till 9/16 tum)
③ Ca. 50 mm (ca. 1-15/16 tum)

- 5** Dra i undertrådarna för att få önskad mängd rynkor och knyt därefter trådarna.

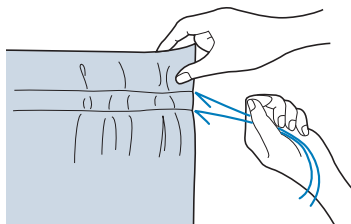

- 6** Släta ut rynkorna genom att stryka dem.

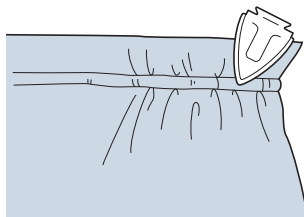

- 7** Sy på sömlinjen och ta bort träcklingen.

Fällsöm

Används för att förstärka sömmar och avsluta kanter snyggt.

- 1** Välj  och sätt fast pressarfot "J".

- 2** Sy avslutningslinjen och klipp sedan på mitten av sömsmånerna på sidan som fällsömmen ska vara på.

* När automatisk avklippning av tråden och automatisk förstärkningsöm är förinställt, syr maskinen automatiskt förstärkta stygn i början av sömmen. Tryck på knappen för "förstärkta stygn bakåt/framåt" för att sy ett förstärkt stygn och klippa av tråden automatiskt i slutet av sömmen.

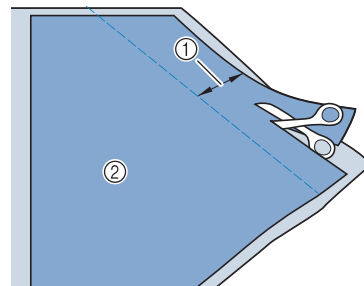

- ① Ca. 12 mm (ca. 1/2 tum)
② Avigsida

- 3** Bred ut tyget längs avslutningslinjen.

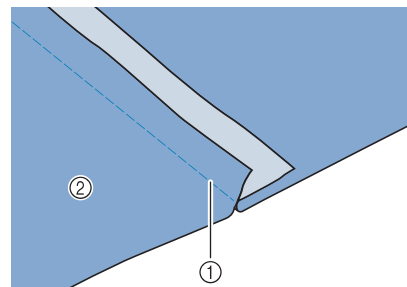

- ① Avslutningslinje
② Avigsida

- 4** Lägg de båda sömsmånerna mot den korta (klippta) sömmens sida och stryk dem.

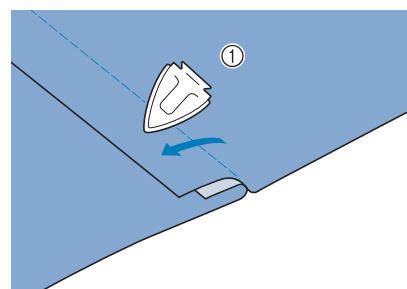

- ① Avigsida

- 5** Vik den långa sömsmänen runt den korta och sy fast kanten på vecket.

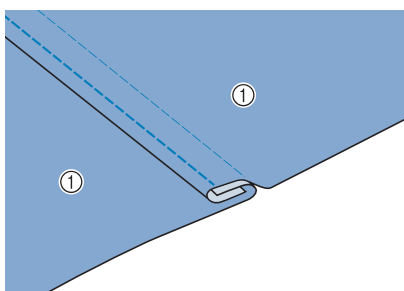

① Avigsida
Färdig fällsöm

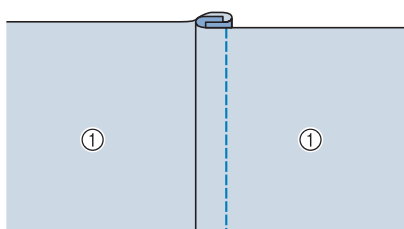

① Yta

Stråveck

- 1** Gör markeringar längs vecken på tygets avigsida.

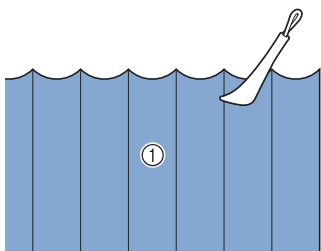

① Avigsida

- 2** Vänd på tyget och stryk endast de vikta delarna.

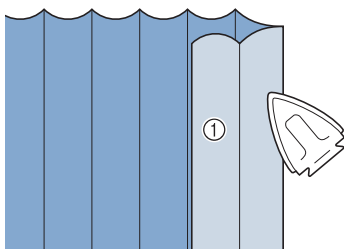

① Yta

- 3** Välj  och sätt fast pressarfot "1".

- 4** Sy en raksöm längs vecket.

* När automatisk avklippning av tråden och automatisk förstärkningsöm är förinställt, syr maskinen automatiskt förstärkta stygn i början av sömmen. Tryck på knappen för "förstärkta stygn bakåt/framåt" för att sy ett förstärkt stygn och klippa av tråden automatiskt i slutet av sömmen.

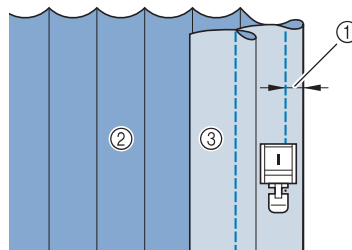

① Veckets bredd
② Avigsida
③ Yta

- 5** Stryk vecken i samma riktning.

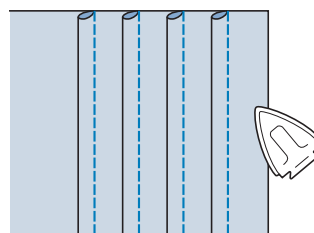









Sicksack

Sicksack är till stor hjälp när man syr kastsömmar, applikationer, lapptäcksarbeten och i många andra fall. Välj en söm och sätt på pressarfot "J".

Om den valda sömmen har en dubbel markering " " högst upp på knappdisplayen kan du sy backstyggn genom att hålla ned knappen för "förstärkta stygn bakåt/framåt".

Om den valda sömmen har en punktmarkering " · " högst upp på knappdisplayen kan du sy förstärkta stygn genom att hålla ned knappen för "förstärkta stygn bakåt/framåt" (se sida 62).

Söm	Sömnamn	Pressarfot	Användning	Stygnbredd [mm (tum)]		Stygnlängd [mm (tum)]		Dubbelnål
				Auto	Manuell	Auto	Manuell	
	Sicksack		För kastsöm, lagningar. Backstyggn sys genom att trycka på knappen för "förstärkta stygn bakåt/framåt".	3,5 (1/8)	0,0 - 7,0 (0 - 1/4)	1,4 (1/16)	0,0 - 4,0 (0 - 3/16)	OK (J)
	Sicksack		För kastsöm, lagningar. Förstärkta stygn sys genom att trycka på knappen för "förstärkta stygn bakåt/framåt".	3,5 (1/8)	0,0 - 7,0 (0 - 1/4)	1,4 (1/16)	0,0 - 4,0 (0 - 3/16)	OK (J)
	Sicksack (höger)		Starta från höger nålläge, sicksack åt vänster.	3,5 (1/8)	2,5 - 5,0 (3/32 - 3/16)	1,4 (1/16)	0,3 - 4,0 (1/64 - 3/16)	OK (J)
	Sicksack (vänster)		Starta från vänster nålläge, sicksack åt höger.	3,5 (1/8)	2,5 - 5,0 (3/32 - 3/16)	1,4 (1/16)	0,3 - 4,0 (1/64 - 3/16)	OK (J)

1 Välj en söm.

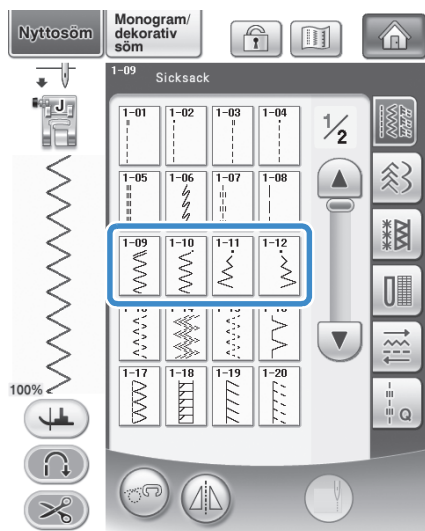

2 Sätt fast pressarfot "J".

■ Kastsöm (med sicksack)

Sy kastsömmen längs tygkanten och placera nålens högra nedgångsläge precis utanför tygkanten.

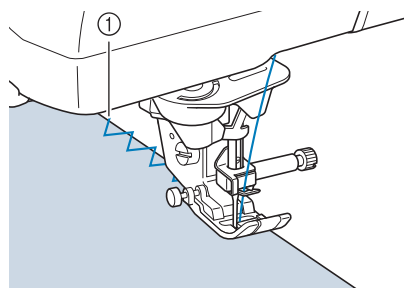

① Nålens nedgångsläge

■ Applikation (med sicksack)

Fäst applikationen med en självhäftande spray eller med tråckelstygn och börja sedan sy.

* Sy sicksacken och placera nålens högra nedgångsläge precis utanför tygkanten.

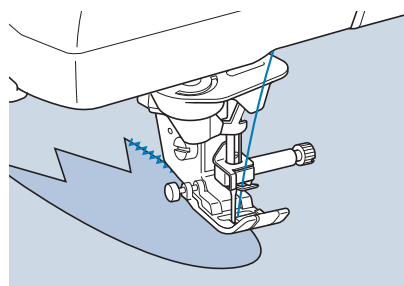

■ Lapptäcksarbete (för "Crazy Quilt")

Vik tillbaka önskad bredd av tyget och placera vecket över den undre delen av tyget och sy sömmen så att den fogar samman de båda tygstyckena.

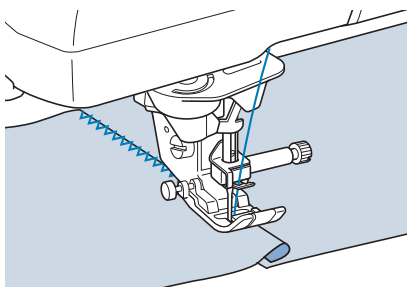

■ Sy runt hörn (med sicksack)

Minska stygnlängden för att få ett finare stygn. Sy långsamt, se till att sömmarna är parallella med tygkanten och styr tyget runt hörnet.

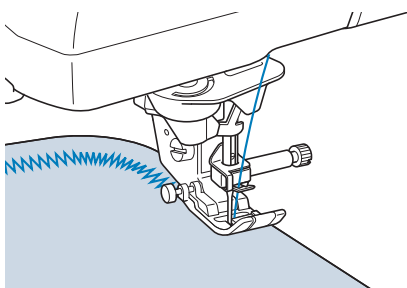

■ Undertrådsfackets snoddguide (med sicksack)

- 1 Ta bort undertrådsfackets lock från maskinen (se sida 43).
- 2 Trä kantsnoddn genom hålet i undertrådsfackets snoddguide ovanifrån. Placera snoddn i skåran baktill på undertrådsfackets snoddguide.

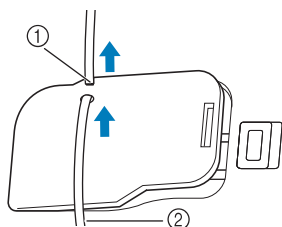

- ① Spår
- ② Kantsnodd

3 Knäpp undertrådsfackets snoddguide på plats och kontrollera att kantsnoddn kan matas fritt.

* Säkerställ att inget hindrar snoddmatningen.

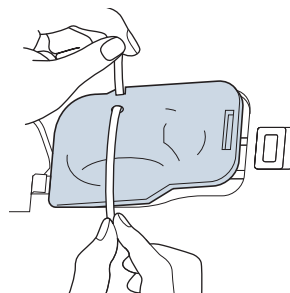

4 Ställ in sicksackens bredd på 2,0-2,5 mm (ca. 1/16-3/32 tum).

5 Sätt på pressarfot "N".

6 Placera tyget med rätsidan uppåt ovanpå snoddn och placera snoddn på maskinens baksida under pressarfoten.

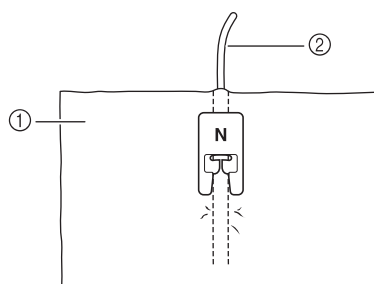

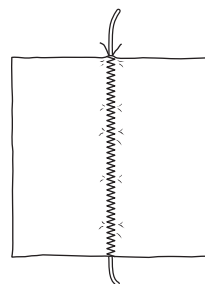

- ① Tyg (rätsida)
- ② Kantsnodd

7 Sänk ned pressarfoten och börja sy för att få en dekorativ avslutning.



Elastisk sicksack

Elastisk sicksack kan användas till fastsömnad av tejp, kastsöm, stoppning och till många andra användningsområden.

Söm	Sömnamn	Pressarfot	Användning	Stygnbredd [mm (tum)]		Stygnlängd [mm (tum)]		Dubbelnål
				Auto	Manuell	Auto	Manuell	
1-13	Tvåstegs elastisk sicksack		Kastsöm (medeltjocka och elastiska tyger), tejp och resår	5,0 (3/16)	1,5 - 7,0 (1/16 - 1/4)	1,0 (1/16)	0,2 - 4,0 (1/64 - 1/16)	OK (J)
1-14	Tvåstegs elastisk sicksack		Kastsöm (medeltjocka och elastiska tyger), tejp och resår	5,0 (3/16)	1,5 - 7,0 (1/16 - 1/4)	1,0 (1/16)	0,2 - 4,0 (1/64 - 1/16)	OK (J)
1-15	Trestegs elastisk sicksack		Kastsöm (medeltjocka, tjocka och elastiska tyger), tejp och resår	5,0 (3/16)	1,5 - 7,0 (1/16 - 1/4)	1,0 (1/16)	0,2 - 4,0 (1/64 - 1/16)	OK (J)



1 Välj en söm.

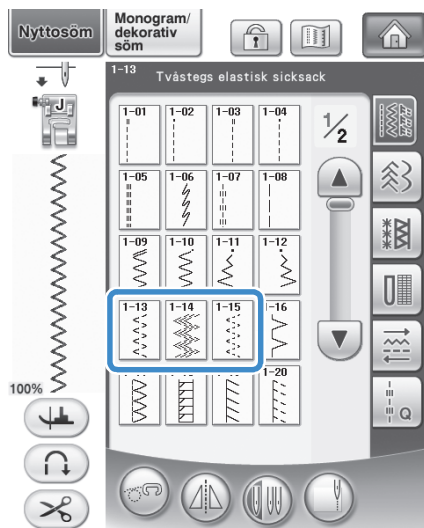

2 Sätt fast pressarfot "J".

■ Fastsömnad av tejp

Sträck ut tejpens så att den blir platt. Sy fast tejpens på tyget medan du sträcker ut den.

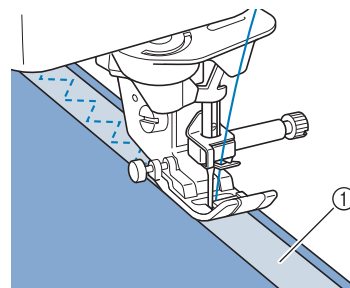

① Tejp

■ Kastsöm

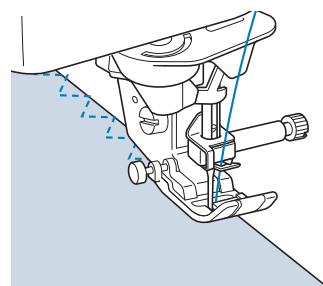

Den här sömmen kan användas för att sy kastsöm på kanten till elastiska tyger. Sy kastsömmen längs tygkanten och placera nålens högra nedgångsläge precis utanför tygkanten.



Kastsöm

Används för kanten på sömmar på kjolar eller byxor och på kanterna för alla tillskurna stycken. Använd pressarfot "G" eller "J" eller tillsärningstillsatsen beroende på vilken typ av kastsöm du har valt.

■ Kastsöm med pressarfot "G"

Söm	Sömnamn	Pressarfot	Användning	Stygnbredd [mm (tum)]		Stygnlängd [mm (tum)]		Dubbelnål
				Auto	Manuell	Auto	Manuell	
1-16	Kastsöm		Förstärkning av lätta och medeltjocka tyger	3,5 (1/8)	2,5 - 5,0 (3/32 - 3/16)	2,0 (1/16)	1,0 - 4,0 (1/16 - 3/16)	NEJ
1-17	Kastsöm		Förstärkning av tjocka tyger	5,0 (3/16)	2,5 - 5,0 (3/32 - 3/16)	2,5 (3/32)	1,0 - 4,0 (1/16 - 3/16)	NEJ
1-18	Kastsöm		Förstärkning av medeltunga och tunga tyger samt tyger som fransas lätt eller dekorativa sömmar.	5,0 (3/16)	3,5 - 5,0 (1/8 - 3/16)	2,5 (3/32)	1,0 - 4,0 (1/16 - 3/16)	NEJ

1 Välj en söm och sätt på pressarfot "G".

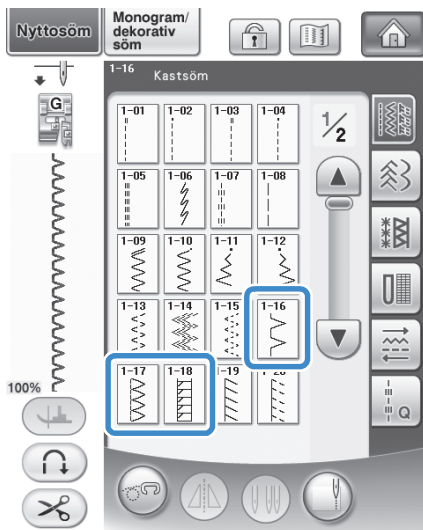

2 Sänk pressarfoten så att pressarfotsledaren ligger exakt mot kanten på tyget.

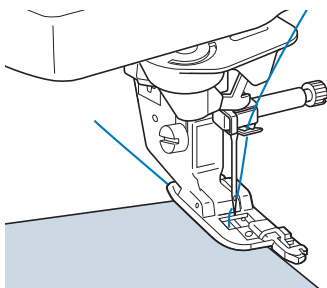

3 Sy längs pressarfotsledaren.

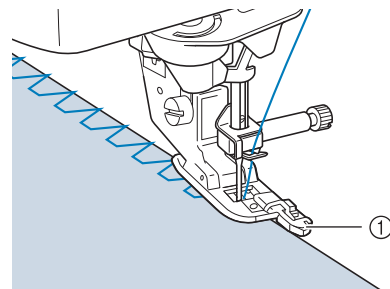

① Ledare





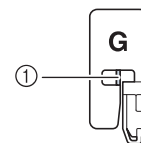







⚠ VAR FÖRSIKTIG

- Vrid handhjulet mot dig (moturs) efter det att stygnbredden har justerats. Kontrollera att nålen inte slår till pressarfoten. Om nålen slår i pressarfoten, kan nålen böjas eller gå av och orsaka skador.



- ① Nålen får inte nudda mittstången
- Om pressarfoten är i det högsta läget kan nålen slå i pressarfoten.

■ Kastsöm med pressarfot “J”

Söm	Sömnamn	Pressarfot	Användning	Stygnbredd [mm (tum)]		Stygnlängd [mm (tum)]		Dubbelnål
				Auto	Manuell	Auto	Manuell	
	Kastsöm		Förstärkning av elastiska tyger	5,0 (3/16)	0,0 - 7,0 (0 - 9/32)	2,5 (3/32)	0,5 - 4,0 (1/32 - 3/16)	OK (J)
	Kastsöm		Förstärkning av medeltjocka, elastiska tyger och tjocka tyger, dekorativa sömmar	5,0 (3/16)	0,0 - 7,0 (0 - 9/32)	2,5 (3/32)	0,5 - 4,0 (1/32 - 3/16)	OK (J)
	Kastsöm		Förstärkning av elastiska tyger eller dekorativa sömmar	4,0 (3/16)	0,0 - 7,0 (0 - 1/4)	4,0 (3/16)	1,0 - 4,0 (1/16 - 3/16)	OK (J)
	Kastsöm		Elastisk söm	5,0 (3/16)	0,0 - 7,0 (0 - 1/4)	4,0 (3/16)	1,0 - 4,0 (1/16 - 3/16)	NEJ
	Enkel rutersöm		Förstärkning och sammanfogning av elastiskt tyg	6,0 (15/64)	1,0 - 7,0 (1/16 - 1/4)	3,0 (1/8)	1,0 - 4,0 (1/16 - 3/16)	OK (J)
	Enkel rutersöm		Förstärkning av elastiska tyger	6,0 (15/64)	1,0 - 7,0 (1/16 - 1/4)	1,8 (1/16)	1,0 - 4,0 (1/16 - 3/16)	OK (J)

1 Välj en söm och sätt på pressarfot “J”.

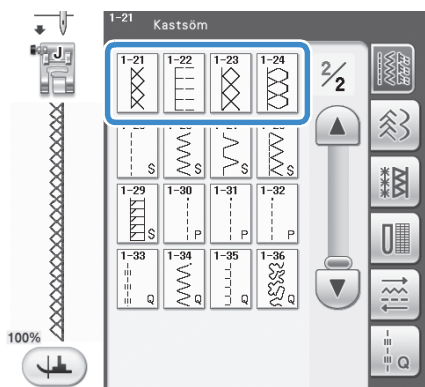
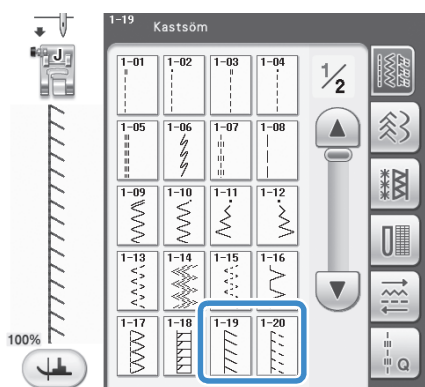

2 Sy med nålens nedgångsläge en aning utanför kanten på tyget.

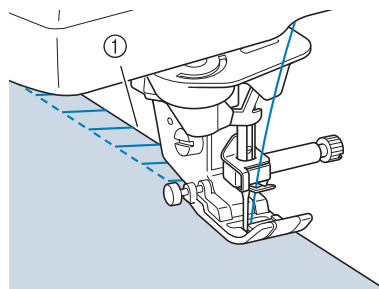

① Nålens nedgångsläge

■ Sy kastsömmar med tillskäraren

Med hjälp av tillskäraren kan du sy kastsömmar medan tyget skärs till.

⚠ VAR FÖRSIKTIG

- Rekommenderade sömmar markeras med "S" i det nedre högra hörnet. Se därför till att du bara väljer sådana sömmar som anges nedan. Om du använder en annan söm, kan nålen slå i pressarfoten och gå av och kanske orsaka skador.



Obs!

- Trä nålen manuellt när du använder tillskäraren, eller sätt på tillskäraren först efter att du har trätt nålen med hjälp av knappen för "automatisk trädning".

Söm	Sömnamn	Pressarfot	Användning	Stygnbredd [mm (tum)]		Stygnlängd [mm (tum)]		Dubbelnål
				Auto	Manuell	Auto	Manuell	
	Med tillskärning		Raksöm under tillskärning	0,0 (0)	0,0 - 2,5 (0 - 3/32)	2,5 (3/32)	0,2 - 5,0 (1/64 - 3/16)	NEJ
	Med tillskärning		Sicksacksöm under tillskärning	3,5 (1/8)	3,5 - 5,0 (1/8 - 3/16)	1,4 (1/16)	0,0 - 4,0 (0 - 3/16)	NEJ
	Med tillskärning		Kastsöm under tillskärning	3,5 (1/8)	3,5 - 5,0 (1/8 - 3/16)	2,0 (1/16)	1,0 - 4,0 (1/16 - 3/16)	NEJ
	Med tillskärning		Kastsöm under tillskärning	5,0 (3/16)	3,5 - 5,0 (1/8 - 3/16)	2,5 (3/32)	1,0 - 4,0 (1/16 - 3/16)	NEJ
	Med tillskärning		Kastsöm under tillskärning	5,0 (3/16)	3,5 - 5,0 (1/8 - 3/16)	2,5 (3/32)	1,0 - 4,0 (1/16 - 3/16)	NEJ

1 Välj en söm.

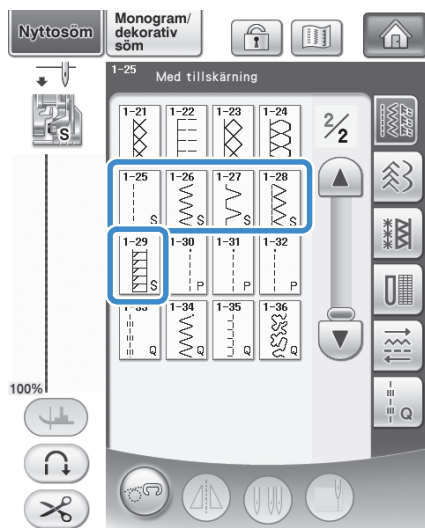

2 Följ stegen på sida 54 för att ta bort pressarfoten.

3 Trä nålen (se sida 46).

4 Placera gaffeln på tillskärarens manöverspak på nålklämsskruven.

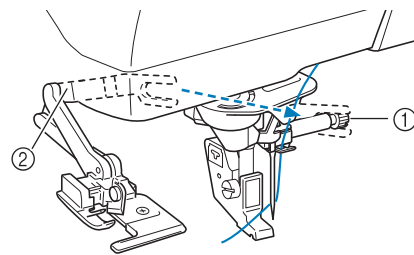

- ① Nålklämsskruv
- ② Manöverspak

Anmärkning

- Kontrollera att manöverspakens gaffel sitter på nålskruven ordentligt.

- 5** Placera tillskäraren så att stiftet på tillskäraren ligger i linje med skåran i pressarfotshållaren, och sänk sedan långsamt ned pressarfoten.

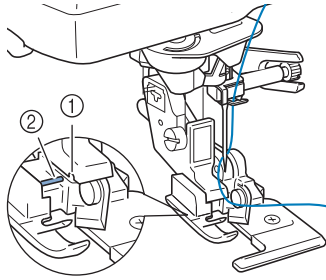

- ① Skåra i pressarfotshållaren
 ② Stift
 → Tillskäraren är på plats.

- 6** Hög pressarfoten och dra ut en lång bit av övertråden. För den under pressarfoten och dra ut den i den riktning som tyget matas.

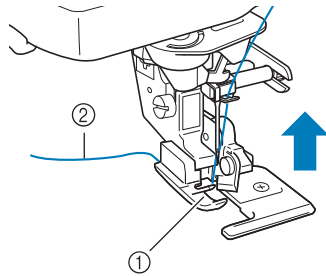

- ① Pressarfot
 ② Övertråd

- 7** Klipp en sträcka på ca. 20 mm (ca. 3/4 tum) i tyget.

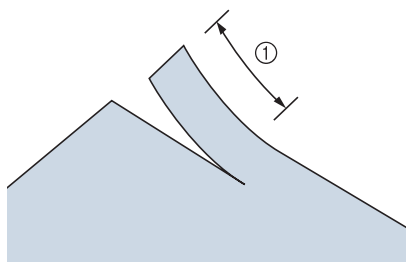

- ① 20 mm (ca. 3/4 tum)

- 8** Placera tyget så att klippets högra sida befinner sig ovanpå ledarplåten och klippets vänstra sida befinner sig under pressarfoten.

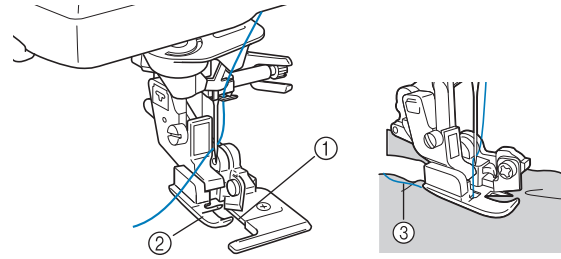

- ① Ledarplåt (undre kniv)
 ② Pressarfot
 ③ Övertråd

Anmärkning

- Tyget skärs inte till om det är placerat på fel sätt.

9 Sänk pressarfoten och starta.

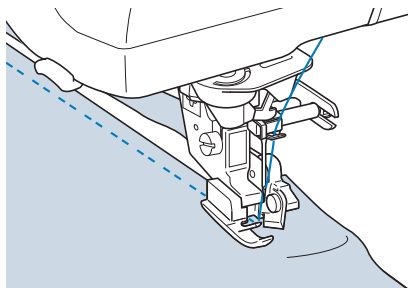

→ En sömsmån skärs till medan du syr sömmen.

! VAR FÖRSIKTIG

- När du använder tillskäraren ska du sy på låg till medelhög hastighet. Ta inte på knivarna eller tillskärarens manöverspak när du syr, om du gör det kan du skada dig själv eller utrustningen.

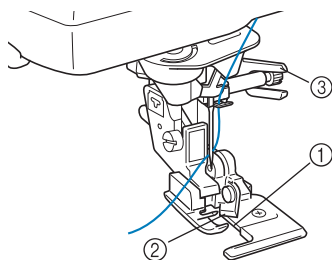

- ① Ledarplåt (undre kniv)
- ② Övre kniv
- ③ Manöverspak

💡 Obs!

- Vrid handhjulet mot dig (moturs) efter det att bredden har justerats. Kontrollera att nålen inte slår till tillskäraren. Om nålen rör vid tillskäraren kan det medföra att nålen går av.

■ Använda tillskäraren när du syr raxsömmar

Sömmarginalen ska vara ca. 5 mm (ca. 3/16 tum).

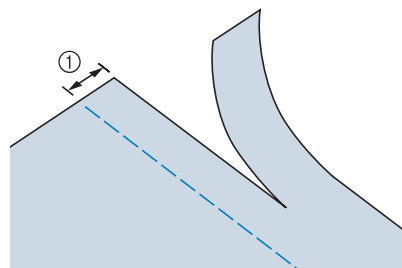

① Sömmarginal



Anmärkning

- Tyget klipps inte om hela tyget endast har spridits ut under pressarfotens ledarplåt. Placera tyget enligt anvisningarna i steg 8 i det tidigare avsnittet och börja sy.

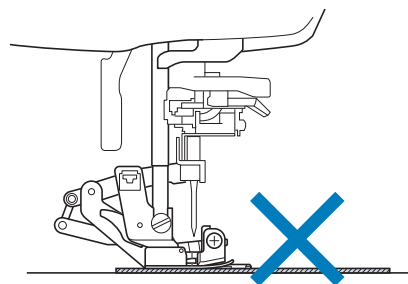









































- Ett lager 13 oz. denim kan klippas.
- Rengör tillskäraren efter användning för att undvika att damm och trådändar samlas på den.
- Smörj tillskärarens egg med lite olja vid behov.

































Quiltning





















Med den här maskinen kan du snabbt och enkelt göra vackra lapptäcken. När du gör lapptäcken är det bekvämt att använda den knästyrda pressarfotslyftaren och fotpedalen så att du har händerna fria till andra saker ("Använda fotpedalen" på sida 61 och/eller "Använda den knästyrda pressarfotslyftaren" på sida 71).

De 30 quiltningssömmarna Q-01 till Q-30 och nyttosömmarna där "P" eller "Q" anges på knappen är praktiska när du quiltar.

"P" eller "Q" längst ned på knappdisplayen anger att sömmarna är avsedda för quiltning ("Q") och sammanfogning ("P").

Söm	Sömnamn	Pressarfot		Användning	Stygnbredd [mm (tum)]		Stygnlängd [mm (tum)]		Dubbelnål
					Auto	Manuell	Auto	Manuell	
	Lapptäckssöm (mitten)			Sammanfogning/ lapptäcksarbeten	—	—	2,0 (1/16)	0,2 - 5,0 (1/64 - 3/16)	NEJ
	Lapptäckssöm (höger)			Sammanfogning/ lapptäcksarbeten 6,5 mm (ca. 1/4 tum) höger sömsmån	5,50 (7/32)	0,00 - 7,00 (0 - 1/4)	2,0 (1/16)	0,2 - 5,0 (1/64 - 3/16)	NEJ
	Lapptäckssöm (vänster)			Sammanfogning/ lapptäcksarbeten 6,5 mm (ca. 1/4 tum) vänster sömsmån	1,50 (1/16)	0,00 - 7,00 (0 - 1/4)	2,0 (1/16)	0,2 - 5,0 (1/64 - 3/16)	NEJ
	Handsydd matelassering			Matelassering som ser ut som handsydd matelassering	3,50 (1/8)	0,00 - 7,00 (0 - 1/4)	2,5 (3/32)	1,0 - 4,0 (1/16 - 3/16)	NEJ
	Träckelsöm			Träckling	3,50 (1/8)	0,00 - 7,00 (0 - 1/4)	20 (3/4)	5 - 30 (3/16 - 1-3/16)	NEJ
	Stjälsöm			Förstärkning, sömmar och dekorativa användningsområden	1,00 (1/16)	1,00 - 3,00 (1/16 - 1/8)	2,5 (3/32)	1,0 - 4,0 (1/16 - 3/16)	NEJ
	Sicksack applikationsbroderi			Sicksacksöm för matelassering och sömnad av matelasserade applikationer	3,50 (1/8)	0,00 - 7,00 (0 - 1/4)	1,6 (1/16)	0,0 - 4,0 (0 - 3/16)	NEJ
	Sicksack (höger)			Starta från höger nålläge, sicksack åt vänster	3,50 (1/8)	2,50 - 5,00 (3/32 - 3/16)	1,6 (1/16)	0,3 - 4,0 (1/64 - 3/16)	NEJ
	Sicksack (vänster)			Starta från vänster nålläge, sicksack åt höger	3,50 (1/8)	2,50 - 5,00 (3/32 - 3/16)	1,6 (1/16)	0,3 - 4,0 (1/64 - 3/16)	NEJ
	Tvåstegs elastisk sicksack			Kastsöm (medeltjocka och elastiska tyger), tejp och resår	5,00 (3/16)	1,50 - 7,00 (1/16 - 1/4)	1,0 (1/16)	0,2 - 4,0 (1/64 - 1/16)	NEJ
	Trestegs elastisk sicksack			Kastsöm (medeltjocka, tjocka och elastiska tyger), tejp och resår	5,00 (3/16)	1,50 - 7,00 (1/16 - 1/4)	1,0 (1/16)	0,2 - 4,0 (1/64 - 1/16)	NEJ
	Applikationsbroderi			Matelassering av osynliga applikationer eller bindsöm	2,00 (1/16)	0,50 - 5,00 (1/64 - 3/16)	2,0 (1/16)	1,0 - 4,0 (1/16 - 3/16)	NEJ
	Snäcksöm			Snäcksöm som avslutning på tyger	4,00 (3/16)	0,00 - 7,00 (0 - 1/4)	2,5 (3/32)	0,2 - 4,0 (1/64 - 1/16)	NEJ

Söm	Sömnamn	Pressarfot		Användning	Stygnbredd [mm (tum)]		Stygnlängd [mm (tum)]		Dubbelnål
					Auto	Manuell	Auto	Manuell	
	Filtsöm			Applikationer, dekorativ filtsöm	3,50 (1/8)	2,50 - 7,00 (3/32 - 1/4)	2,5 (3/32)	1,6 - 4,0 (1/16 - 3/16)	NEJ
	Punktsöm för lapptäcksarbeten			Bakgrundsmatlassering	7,00 (1/4)	1,00 - 7,00 (1/16 - 1/4)	1,6 (1/16)	1,0 - 4,0 (1/16 - 3/16)	NEJ
	Kastsöm			Elastisk söm	5,00 (3/16)	0,00 - 7,00 (0 - 1/4)	4,0 (3/16)	1,0 - 4,0 (1/16 - 3/16)	NEJ
	Fastsömnad av tejp			Sömnad av tejp för sömmar i elastiska tyger	5,50 (3/16)	0,00 - 7,00 (0 - 1/4)	1,4 (1/16)	0,2 - 4,0 (1/64 - 3/16)	NEJ
	Serpentinsöm			Dekorativ söm och fastsättning av resår	5,00 (3/16)	1,50 - 7,00 (1/16 - 1/4)	2,0 (1/16)	0,2 - 4,0 (1/64 - 3/16)	NEJ
	Kråksparkssöm			Fagottsöm, dekorativ söm	5,00 (3/16)	0,00 - 7,00 (0 - 1/4)	2,5 (3/32)	1,0 - 4,0 (1/16 - 3/16)	NEJ
	Fagottsöm			Fagottsöm, fogsöm, dekorativ söm	5,00 (3/16)	2,50 - 7,00 (3/32 - 1/4)	2,5 (3/32)	1,0 - 4,0 (1/16 - 3/16)	NEJ
	Osynlig söm			Dekorativ söm, fastsättning av snoddar och osynlig söm	5,00 (3/16)	0,00 - 7,00 (0 - 1/4)	1,2 (1/16)	0,2 - 4,0 (1/64 - 1/16)	NEJ
	Dubbeloverlock för lapptäcksarbeten			Lapptäcksarbeten, dekorativa sömmar	5,00 (3/16)	2,50 - 7,00 (3/32 - 1/4)	2,5 (3/32)	1,0 - 4,0 (1/16 - 3/16)	NEJ
	Smock			Smock, dekorativ söm	5,00 (3/16)	0,00 - 7,00 (0 - 1/4)	1,6 (1/16)	1,0 - 4,0 (1/16 - 3/16)	NEJ
	Stapelsöm			Dekorativ översöm	4,00 (3/16)	0,00 - 7,00 (0 - 1/4)	2,5 (3/32)	1,0 - 4,0 (1/16 - 3/16)	NEJ
	Dekorativ söm			Dekorativ söm och applikationsbroderi	6,00 (15/64)	1,00 - 7,00 (1/16 - 1/4)	1,0 (1/16)	0,2 - 4,0 (1/64 - 3/16)	NEJ
	Dekorativ söm			Dekorativ söm	5,50 (3/16)	0,00 - 7,00 (0 - 1/4)	1,6 (1/16)	1,0 - 4,0 (1/16 - 3/16)	NEJ
	Fällsöm			Antiksöm, dekorativ fällsöm	5,00 (3/16)	1,50 - 7,00 (1/16 - 1/4)	2,0 (1/16)	1,5 - 4,0 (1/16 - 3/16)	NEJ
	Fällsöm			Dekorativ fällsöm och fogsöm	6,00 (15/64)	1,50 - 7,00 (1/16 - 1/4)	2,0 (1/16)	1,5 - 4,0 (1/16 - 3/16)	NEJ
	Enkel rutersöm			Förstärkning och sammanfogning av elastiskt tyg	6,00 (15/64)	1,00 - 7,00 (1/16 - 1/4)	3,0 (1/8)	1,0 - 4,0 (1/16 - 3/16)	NEJ
	Kastsöm			Förstärkning av elastiska tyger eller dekorativa sömmar	4,00 (3/16)	0,00 - 7,00 (0 - 1/4)	4,0 (3/16)	1,0 - 4,0 (1/16 - 3/16)	NEJ
	Lapptäckssöm (höger)			Sammanfogning/ lapptäcksarbeten 6,5 mm (ca. 1/4 tum) vänster sömsmån	5,5 (7/32)	0,0 - 7,0 (0 - 1/4)	2,0 (1/16)	0,2 - 5,0 (1/64 - 3/16)	NEJ

Söm	Sömnamn	Pressarfot		Användning	Stygnbredd [mm (tum)]		Stygnlängd [mm (tum)]		Dubbelnål
					Auto	Manuell	Auto	Manuell	
	Lapptäckssöm (mitten)			Sammanfogning/ lapptäcksarbeten	—	—	2,0 (1/16)	0,2 - 5,0 (1/64 - 3/16)	NEJ
	Lapptäckssöm (vänster)			Sammanfogning/ lapptäcksarbeten 6,5 mm (ca. 1/4 tum) vänster sömsmån	1,5 (1/16)	0,0 - 7,0 (0 - 1/4)	2,0 (1/16)	0,2 - 5,0 (1/64 - 3/16)	NEJ
	Handsydd matelassering			Matelassering som ser ut som handsydd matelassering	0,0 (0)	0,0 - 7,0 (0 - 1/4)	2,5 (3/32)	1,0 - 4,0 (1/16 - 3/16)	NEJ
	Sicksack applikationsbroderi			Sicksacksöm för matelassering och sömnad av matelasserade applikationer	3,5 (1/8)	0,0 - 7,0 (0 - 1/4)	1,4 (1/16)	0,0 - 4,0 (0 - 3/16)	NEJ
	Applikationsbroderi			Matelassering av osynliga applikationer eller bindsöm	1,5 (1/16)	0,5 - 5,0 (1/64 - 3/16)	1,8 (1/16)	1,0 - 4,0 (1/16 - 3/16)	NEJ
	Punktsöm för lapptäcksarbeten			Bakgrundsmatelassering	7,0 (1/4)	1,0 - 7,0 (1/16 - 1/4)	1,6 (1/16)	1,0 - 4,0 (1/16 - 3/16)	NEJ

**Anmärkning**



- När du valt en söm i kategorin för quiltnings sömmar (Q-2 till Q-30), kan du ställa in en mindre stygnbredd än den som finns tillgänglig för sömmar i andra kategorier.
Exempel: Söm Q-03 har 57 nållägen och söm Q-19 har 29 olika bredder.

**Obs!**

- Breddområdet kan bara ställas in för en söm i kategorin för quiltnings sömmar "Q".

Sammanfogning

Att sy ihop två tygstycken kallas att "sammanfoga". När du klipper till bitar för quiltning ska du vara noga så att du får en sömsmån på 6,5 mm (ca. 1/4 tum).

1 Välj  eller  och sätt fast pressarfot "J".

2 Placera tygets kant i linje med pressarfotens kant och börja sy.

- * Om du vill ha en sömsmån på 6,5 mm (ca. 1/4 tum) längs med pressarfotens vänstra kant och du har valt  ska du ställa in bredden på 5,50 mm (ca. 7/32 tum).

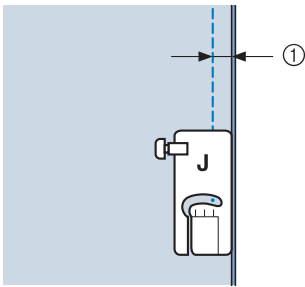

① 6,5 mm (ca. 1/4 tum)

- * Om du vill ha en sömsmån på 6,5 mm (ca. 1/4 tum) längs med pressarfotens vänstra kant och du har valt  ska du ställa in bredden till 1,50 mm (ca. 1/32 tum).

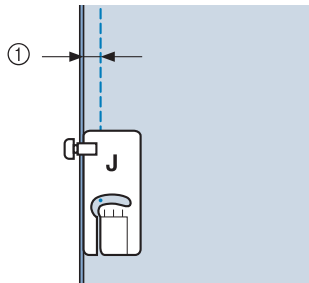

① 6,5 mm (ca. 1/4 tum)

- * Använd  eller  för att ändra nålläget på breddisplayen.

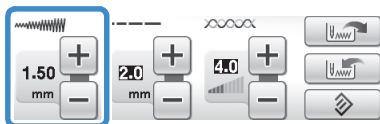



Anmärkning

- Det är enklare att sy jämnt med en raksöm (mittensta nålläget) (se sida 83).

Quiltning

Matlassering innebär att ovansidan på ett lapptäcke sys ihop med vaddering och en baksida. Du kan sy lapptäcket med gångfoten för att hindra lapptäckets ovansida, vaddering och undersida från att glida. Gångfoten har en uppsättning matare som rör sig tillsammans med matarna i stygnplåten under söm.

För quiltning i rak linje kan du använda gångfoten och stygnplåten för raksöm. Välj alltid en raksöm (mittensta nålläget) när du använder stygnplåten för raksöm.

1 Välj ,  eller .

2 Sätt fast gångfoten (se sida 55).

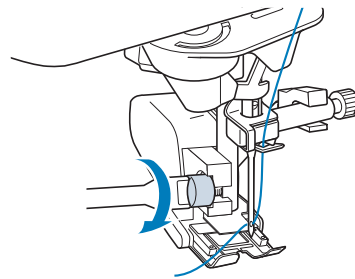

Obs!

- Trä nålen för hand när du använder gångfoten eller trä nålen med knappen för "automatisk trädning" och sätt sedan fast gångfoten.

3 Placera en hand på vardera sidan om pressarfoten för att hålla tyget stilla medan du syr.

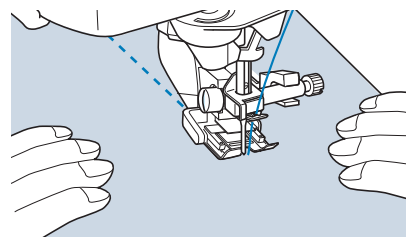

Anmärkning

- Sy i låg eller medelhög hastighet.
- Backa inte och använd inte sömmar som kräver matning från sidan eller bakifrån. Kontrollera alltid att lapptäcksytan är ordentligt träcklad innan du börjar sy. Det finns speciella symaskinsnålar och -trådar som är avsedda för quiltning i fackhandeln.

■ Applikation

- 1 Rita mönstret på applikationstyget och klipp sedan runt det med ca 3 till 5 mm (ca. 1/8 till 3/16 tum) sömsmån.

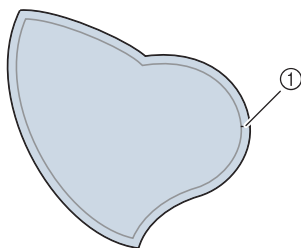

① Sömsmån: 3 till 5 mm
(ca. 1/8 till 3/16 tum)

- 2 Placera en bit styvnadsmaterial i samma storlek som den färdiga applikationen på tyget och vik sedan över sömmarginalen med ett strykjärn. Klipp hörnen om så behövs.

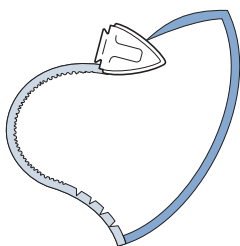

- 3 Vänd på applikationen och fäst styvnads materialet med träckelnålar eller tråckla fast den.

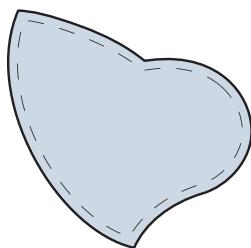

- 4 Välj  och sätt fast pressarfot "J".

- 5 Använd applikationsbroderi för att fästa applikationen. Sy runt kanten med nålens nedgångsläge så nära kanten som möjligt.

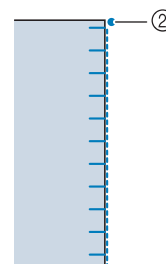
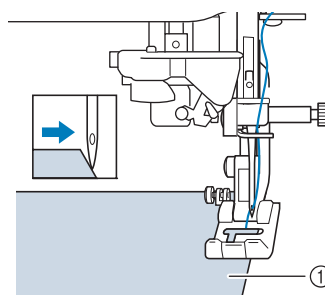
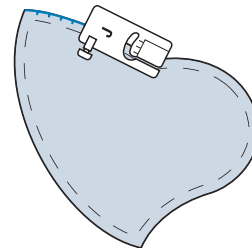

- ① Applikation
② Nålens nedgångsläge

! VAR FÖRSIKTIG

- Var noga med att nålen inte slår i träckelnålar medan du syr. Om nålen slår i en knappnål kan den gå av och orsaka skador.

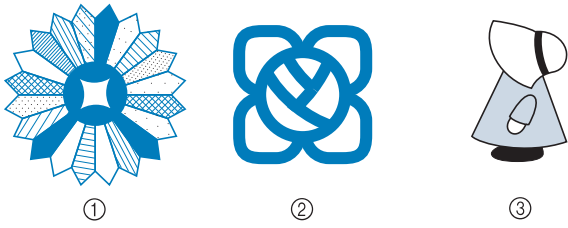

Du kan använda applikationstekniken till att fästa applikationsmönster som de tre som är avbildade nedan.



- ① Dresden-platta
- ② Målat glas
- ③ Flicka med solhatt

■ Quilting med satinsömmar

Använd fotpedalen när du ska sy satinsömmar, det ger dig bättre kontroll över tyget. Ställ in syhastighetsreglaget att reglera stygnbredden så att du kan göra små ändringar av stygnbredden när du syr.

- 1 Sätt fast fotpedalen (se sida 61).
- 2 Välj  och sätt fast pressarfot "J".
- 3 Tryck på  på längddisplayen för att minska stygnlängden.

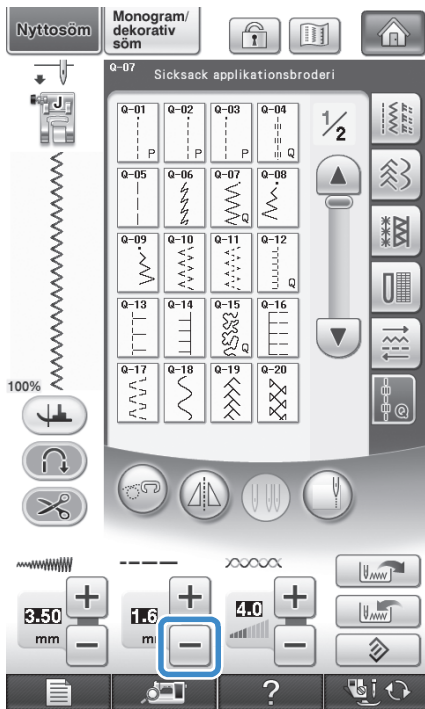

Anmärkning

- Inställningen varierar beroende på tyg och trådtjocklek, men en längd på ca 0,3 till 0,5 mm (ca. 1/64 till 1/32 tum) är bäst för satängsömmar.

- 4 Tryck på  om du vill reglera stygnbredden med syhastighetsreglaget.
- 5 Slå "PÅ" breddstyrningen.



Anmärkning

- Du kan använda syhastighetsreglaget för att justera stygnbredden. Använd fotpedalen för att justera syhastigheten.

- 6 Tryck på .
 - Displayen återgår till den ursprungliga skärmbilden.
- 7 Börja sy.
 - * Du kan justera stygnbredden medan du syr genom att flytta syhastighetsreglaget. För reglaget åt vänster för att minska stygnbredden. För reglaget åt höger för att öka stygnbredden. Breddstorleken ändras lika mycket på båda sidor om det mittersta nålläget.

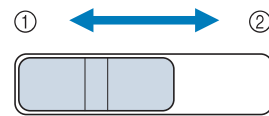

- ① Minskar
- ② Ökar

Exempel: Ändra bredden



- 8** Ställ in breddstyrningen på "AV" när du har sytt klart.

■ Quiltning i friarmsläge

Vid quiltning i friarmsläge, kan matarna sänkas ned genom att du trycker på  så att tyget kan flyttas fritt i valfri riktning.

Vid quiltning i friarmsläget ska du använda quiltningsfoten för friarmsläge "C" eller den öppna quiltningsfoten för friarmsläge "O" beroende på sömmen som valts och ställa in maskinen på friarmsläget. I det här läget höjs pressarfoten till den höjd som krävs för friarmssömnad.

Vi rekommenderar att du använder fotpedalen och syr i en jämn hastighet. Du kan justera syhastigheten med syhastighetsreglaget på maskinen.

Använda quiltningsfoten för friarmsläge "C"

Använd quiltningsfoten för friarmsläge "C" med raksömsstygnplåten för friarmssömnad.







Quiltningsfot för friarmsläge "C"

⚠ VAR FÖRSIKTIG

- Vid friarmsquiltning ska du reglera tygets matningshastighet så att den passar syhastigheten. Om tyget flyttas snabbare än syhastigheten kan nålen brytas av eller andra skador uppstå.
- När du använder quiltningsfoten för friarmsläge "C", ska du komma ihåg att använda stygnplåten för raksöm och sy med nålen i mittläget. Om nålen flyttas till ett annat läge än det i mitten, kan nålen gå av vilket kan leda till personskador.

Anmärkning

- När du börjar sy, avkänner den inbyggda sensorn tygets tjocklek och quiltningsfoten höjs till höjden som angetts på maskinens inställningsskärm. Tryck på  tills "Friarmsfotens höjd" visas på inställningsskärm 2/7. Tryck på  eller  för att välja hur högt quiltningsfoten ska höjas över tyget. Det går t.ex. lättare att sy om du ökar inställningen genom att trycka på  när du syr i mycket elastiska tyger.

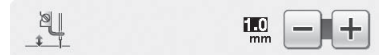

- För att sy med välbalanserad spänning kan det vara nödvändigt att justera övertrådens spänning. Provsy på en bit tyg som liknar det valda tyget.

1 Sätt fast stygnplåten för raksöm (se sida 86).

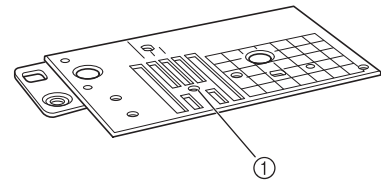

① Runt hål

Anmärkning

- Observera att stygnplåten har ett runt hål för nålen.

2 Välj eller .

- 3** Ställ in maskinen i friarmsläget genom att trycka på .

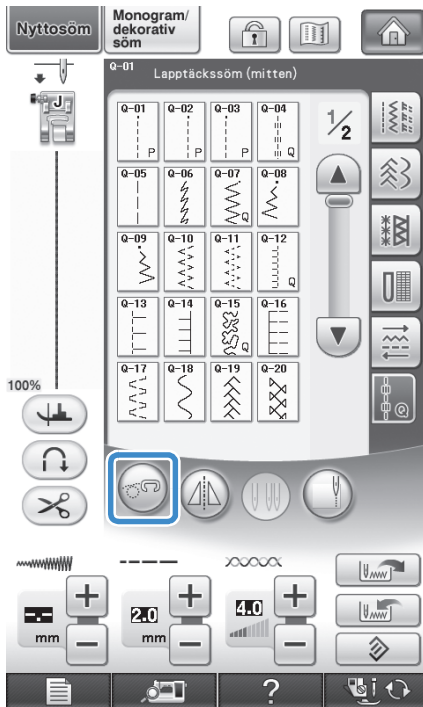

→ Knappen visas som , quiltningsfoten höjs till angiven höjd och matarna sänks för friarmsömnad.

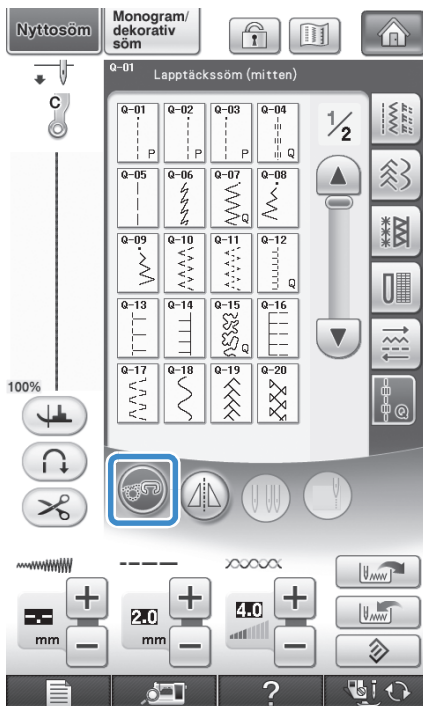

- ① Quiltningsfot för friarmsläge "C"
 → När söm Q-01 eller 1-31 är vald, anges quiltningsfoten för friarmsläge "C" överst till vänster på skärmen.

- 4** Ta bort pressarfotshållaren (se sida 55).

- 5** Sätt fast quiltningsfoten för friarmsläge "C" framtill med pressarfotshållarens skruv inriktad med spåret på quiltningsfoten.

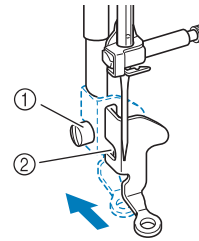

- ① Pressarfotshållarens skruv
 ② Spår

Obs!
 • Kontrollera att quiltningsfoten har monterats på rätt sätt och att den sitter rakt.

- 6** Håll quiltningsfoten på plats med höger hand och dra åt pressarfotshållarens skruv med skruvmejseln i vänster hand.

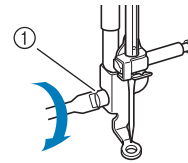

- ① Pressarfotshållarens skruv

VAR FÖRSIKTIG

- Var noga med att dra åt skruvarna ordentligt med den medföljande skruvmejseln. I annat fall kan nålen slå i quiltningsfoten så att nålen böjs eller bryts av.

- 7** Använd båda händerna för att spänna tyget och flytta sedan tyget i en jämn takt för att sy jämna stygn med en längd på ca. 2,0–2,5 mm (ca. 1/16–3/32 tum).

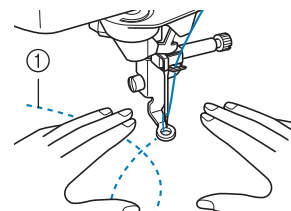

- ① Söm

8 Avbryt sömnad i friarmsläget genom atttrycka på .

→ Vrid handhjulet mot dig (moturs) för att höja matarna.

9 Var noga med att ta bort stygnplåten för raksöm och pressarfoten "C" och montera den vanliga stygnplåten och stygnplåtsluckan när du har sytt klart.**Obs!**

- Den öppna quiltningsfoten för friarmsläge "O" kan även användas med stygnplåten för raksöm. Vi rekommenderar att du använder den öppna quiltningsfoten för friarmsläge "O" för friarmssömnad på tyger med ojämn tjocklek.
- När du använder stygnplåten för raksöm sys alla sömmar med det mittersta nålläget. Du kan inte ändra nålläget med breddisplayen.

**Anmärkning**

- Vanligtvis är matarna upphöjda för vanlig sömnad.
- Ge inte upp efter de första försöken! Tekniken kräver övning.

Använda den öppna quiltningsfoten för friarmsläge "O"

Den öppna quiltningsfoten för friarmsläge "O" används för friarmsquiltning med sicksack eller dekorsömmar eller för friarmsquiltning i raka linjer på tyger med ojämn tjocklek. Olika sömmar kan sys med den öppna quiltningsfoten för friarmsläge "O". Mer information om sömmarna som kan sys finns i "TABELL ÖVER SÖMINSTÄLLNINGAR" i slutet på den här bruksanvisningen.

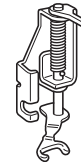

Öppen quiltningsfot för friarmsläge "O"

**Anmärkning**

- För att sy med välbalanserad spänning kan det vara nödvändigt att justera överträdens spänning (se sida 67). Provsy på en tygbit som ska användas för quiltning.

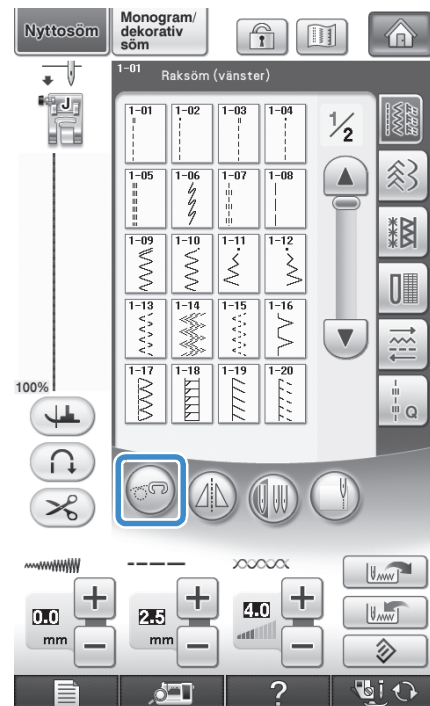
1**Ställ in maskinen i friarmsläget genom att**trycka på .

→ Knappen visas som , quiltningsfoten höjs till angiven höjd och matarna sänks för friarmssömnad.

2 Välj en söm.

Anmärkning

- När söm Q-01 eller 1-31 är vald, anges quiltningsfoten för friarmsläge "C" överst till vänster på skärmen. Den öppna quiltningsfoten för friarmsläge "O" anges på skärmen när andra sömmar är valda.

3 Ta bort pressarfotshållaren (se sida 55).

4 Sätt fast den öppna quiltningsfoten för friarmsläge "O" genom att positionera stiftet på quiltningsfoten ovanför nåklämsskruven och rikta in quiltningsfotens nedre vänstra del med pressarfotsstången.

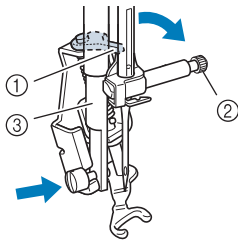

- ① Stift
- ② Nåklämsskruv
- ③ Pressarfotsstång

Obs!

- Kontrollera att quiltningsfoten sitter rakt.

5 Håll quiltningsfoten på plats med höger hand och dra åt pressarfotshållarens skruv med skruvmejseln i vänster hand.

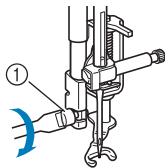

- ① Pressarfotshållarens skruv

VAR FÖRSIKTIG

- Var noga med att dra åt skruvarna ordentligt med den medföljande skruvmejseln. I annat fall kan nålen slå i quiltningsfoten så att nålen böjs eller bryts av.

6 Använd båda händerna för att spänna tyget och flytta sedan tyget i en jämn takt för att sy jämna stygn med en längd på ca. 2,0–2,5 mm (ca. 1/16–3/32 tum).

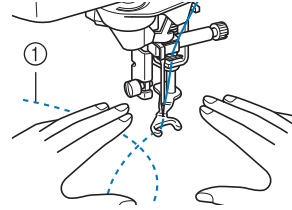

- ① Söm

7 Avbryt sömnad i friarmsläget genom att trycka på .

→ Vrid handhjulet mot dig (moturs) för att höja matarna.

Anmärkning

- Ge inte upp efter de första försöken! Tekniken kräver övning.

■ Ekoquiltning med ekoquiltningsfoten för friarmsläge "E"

Att sy matlasseringslinjer med jämna mellanrum runt ett motiv kallas för ekoquiltning.

Matlasseringslinjerna, som ser ut som vågor som rör sig bort från motivet, är kännetecknande för den här quiltningsstilen. Använd ekoquiltningsfoten för friarmsläge "E" vid ekoquiltning. Använd måttet på pressarfoten som vägledning och sy runt motivet med jämna mellanrum. Vi rekommenderar att du använder fotpedalen och syr i en jämn hastighet.

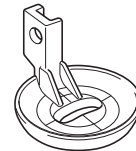

Mått för ekoquiltningsfot för friarmsläge "E"

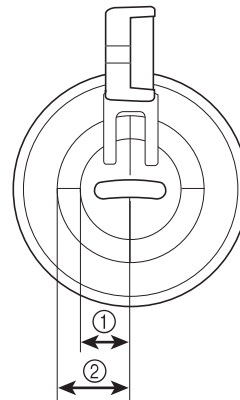





- ① 6,4 mm (ca. 1/4 tum)
- ② 9,5 mm (ca. 3/8 tum)

! VAR FÖRSIKTIG

- Vid friarmsquiltning ska du reglera tygets matningshastighet så att den passar syhastigheten. Om tyget flyttas snabbare än syhastigheten kan nålen brytas av eller andra skador uppstå.

📖 Anmärkning

- När du börjar sy, avkänner den inbyggda sensorn tygets tjocklek och quiltningsfoten höjs till höjden som angetts på maskinens inställningsskärm. Tryck på  om du vill visa "Friarmsfotens höjd" på inställningsskärm 2/7 (se sida 22). Tryck på  eller  för att välja hur högt quiltningsfoten ska höjas över tyget. Det går t.ex. lättare att sy om du ökar inställningen genom att trycka på  när du syr i mycket mjuka tyger.



- För att sy med välbalanserad spänning kan det vara nödvändigt att justera överträdens spänning (se sida 67). Provsy på en tygbit som ska användas för quiltning.

1 Välj  .

2 Ställ in maskinen i friarmsläget genom att trycka på  .

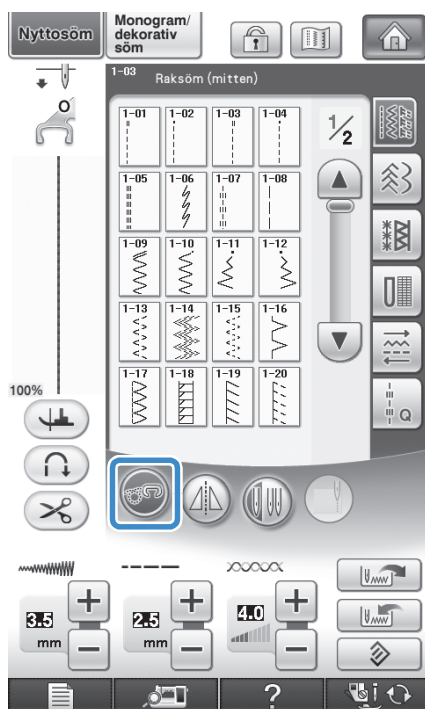

→ Knappen visas som  , quiltningsfoten höjs till angiven höjd och matarna sänks för friarmssömnad.

- Följ stegen på sida 54 "Borttagning av pressarfot" när du ska ta bort pressarfoten.
- Ta bort pressarfotshållaren (se sida 55) och skruven.
- Positionera ekoquiltningsfoten för friarmsläge "E" på pressarfotsstångens vänstra sida med hålen i quiltningsfoten och pressarfotsstången i linje med varandra.

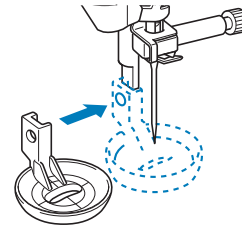

- Dra åt skruven med den medföljande skruvmejseln.

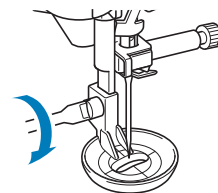
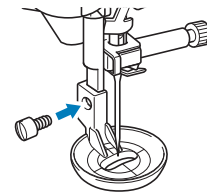

! VAR FÖRSIKTIG

- Var noga med att dra åt skruvarna ordentligt med den medföljande skruvmejseln. I annat fall kan nålen slå i quiltningsfoten så att nålen böjs eller bryts av.

- 7** Använd måttet på quiltningsfoten som vägledning och sy runt motivet.

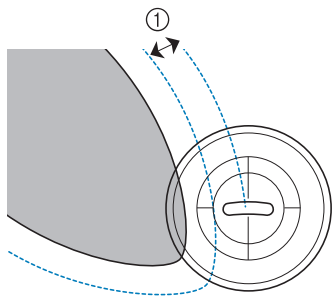
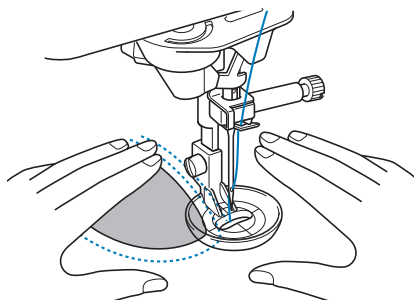

① 6,4 mm (ca. 1/4 tum)

Avslutat arbete

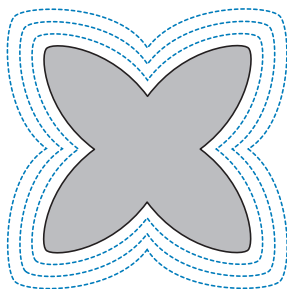

- 8** Avbryt sömnad i friarmsläget genom att trycka på .

→ Vrid handhjulet mot dig (moturs) för att höja matarna.

Osynlig fållsöm

Fålla nederdelarna på kjolar och byxor med osynlig fållsöm. Det finns två olika osynliga fållsömmar.

Söm	Sömnamn	Pressarfot	Användning	Stygnbredd [mm (tum)]		Stygnlängd [mm (tum)]		Dubbelnål
				Auto	Manuell	Auto	Manuell	
2-01	Osynlig fållsöm		Osynlig fållsöm på medeltjocka tyger	0,0 (0)	+3,0 - -3,0 (+1/8 - -1/8)	2,0 (1/16)	1,0 - 3,5 (1/16 - 1/8)	NEJ
2-02	Osynlig stretchfållsöm		Osynlig fållsöm för elastiska tyger	0,0 (0)	+3,0 - -3,0 (+1/8 - -1/8)	2,0 (1/16)	1,0 - 3,5 (1/16 - 1/8)	NEJ

Sy en osynlig fållsöm genom att följa stegen nedan.

Anmärkning

- När storleken på cylinderformade delar är för liten för att passa på armen eller längden är för kort, kommer tyget inte att matas och önskat resultat kanske inte uppnås.

1 Vänd kjolen eller byxorna ut och in.



- 1 Tygets rätsida
- 2 Tygets nedre kant

2 Vik tyget längs önskad kant på fällen och pressa.

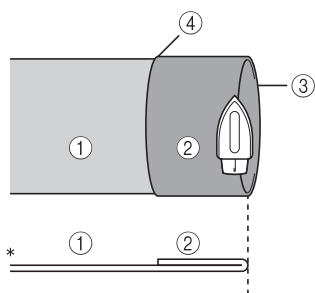

- * Sett från sidan
- 1 Tygets avigsida
- 2 Tygets rätsida
- 3 Vikt kant på fäll
- 4 Tygets nedre kant

3 Använd en krita och markera tyget ca. 5 mm (3/16 tum) in från tygkanten och tråckla sedan.

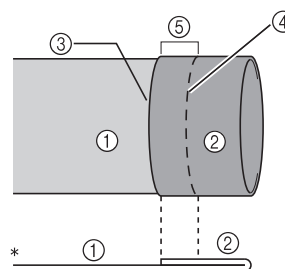

- * Sett från sidan
- 1 Tygets avigsida
- 2 Tygets rätsida
- 3 Tygkant
- 4 Tråckelsöm
- 5 5 mm (3/16 tum)

4 Vik tyget inåt längs tråckellinjen.

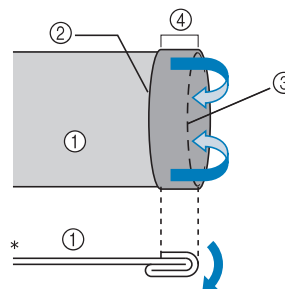

- * Sett från sidan
- 1 Tygets avigsida
- 2 Tygkant
- 3 Tråckellinje
- 4 5 mm (3/16 tum)

5 Vik upp tygkanten och placera tyget med avigsidan uppåt.

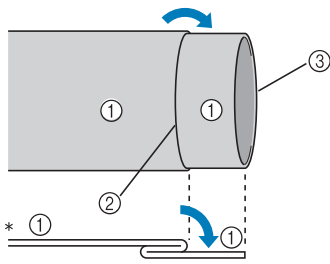

* Sett från sidan

- ① Tygets avigsida
- ② Träckellinje
- ③ Tygets nedre kant

6 Sätt fast fällsömfoten "R".

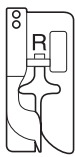

7 Välj 2-01 eller 2-02.

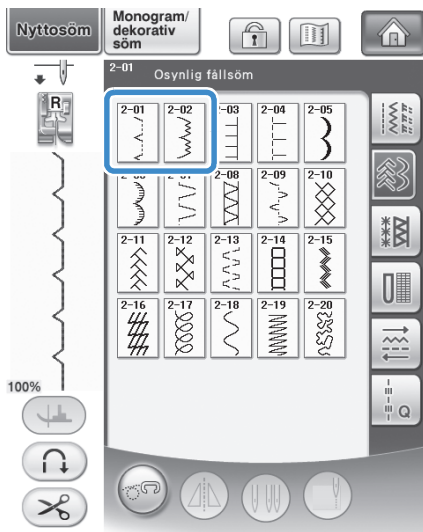

8 Ta bort arbetsbordet när du vill använda friarmsfunktionen.

9 Skjut in delen som du vill sy på friarmen, kontrollera att tyget matas som det ska och börja sedan sy.

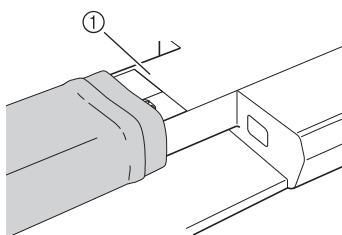

① Friarm

10 Placera tyget med kanten på den vikta fällen längs ledaren på pressarfoten och sänk sedan pressarfotsspaken.

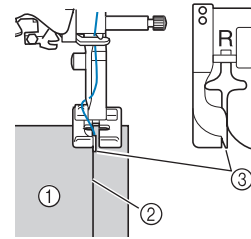

- ① Tygets avigsida
- ② Fällveck
- ③ Ledare

11 Justera stygnbredden så att nålen precis tränger in i fällvecket.

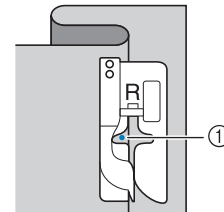

- ① Nålens nedgångsläge
- När du ändrar nålens nedgångsläge ska du höja nålen och sedan ändra stygnbredden.

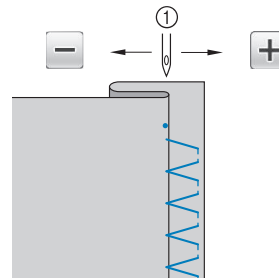

- ① Stygnbredd

Anmärkning

- Osynliga fällsömmar kan inte sys om nålens vänstra nedgångspunkt inte hamnar i vecket. Om nålen går för långt in på vecket kan du inte vika ut tyget och sömmen på tygets rätsida kommer att bli stor vilket inte ser snyggt ut. Åtgärda problemet genom att följa instruktionerna nedan om du har sådana problem.

■ Om nålen går för långt in på fällvecket

Nålen är för långt åt vänster.

Minska stygnbredden genom att trycka på **+** så att nålen precis tränger in i fällvecket.

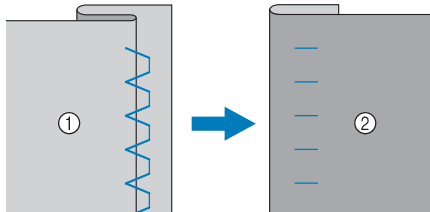

- ① Tygets avigsida
② Tygets rätsida

■ Om nålen inte når fällvecket

Nålen är för långt åt höger.

Öka stygnbredden genom att trycka på **-** så att nålen precis tränger in i fällvecket.

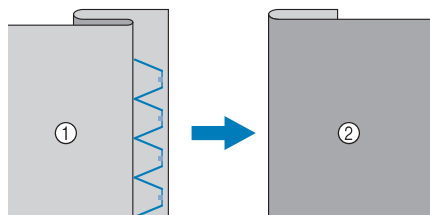

- ① Tygets avigsida
② Tygets rätsida

12 Sy med fällvecket mot pressarfotsledaren.

13 Ta bort träckelstygnen och vänd på tyget.

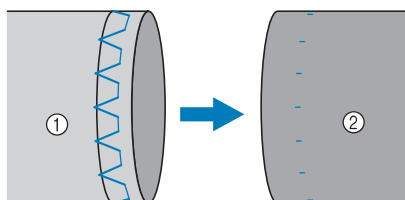

- ① Tygets avigsida
② Tygets rätsida

Applikation

1 Fäst applikationen med en självhäftande spray eller ett lim eller träckla fast den i tyget.

- * Detta gör att applikationen inte flyttas under sömnaden.

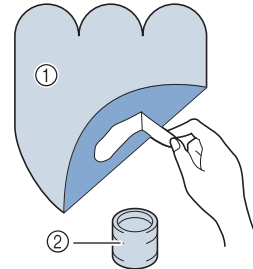

- ① Applikation
② Lim

2 Välj  eller .

- * Justera stygnlängden och -bredden så att de överensstämmer med applikationens form, storlek och material (se sida 66).

Anmärkning

- Se "TABELL ÖVER SÖMINSTÄLLNINGAR" i slutet av den här bruksanvisningen för mer information om varje söm.

3 Sätt fast pressarfot "J". Kontrollera att nålen hamnar strax utanför applikationens kant innan du börjar sy.

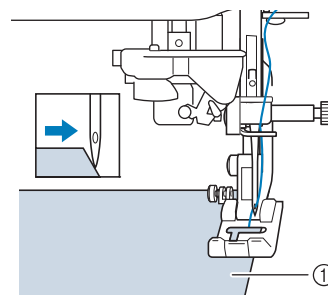

- ① Applikationsmaterial

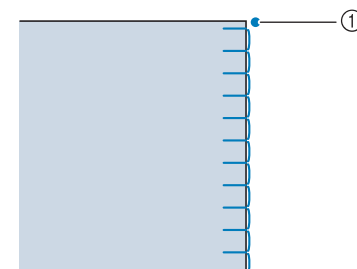

- ① Nålens nedgångsläge

■ Snäva vändningar på applikationer

Stanna maskinen med nålen nere i tyget utanför applikationen. Lyft upp pressarfoten och vrid lite i taget på tyget under sömnaden så att sömmen blir attraktiv.

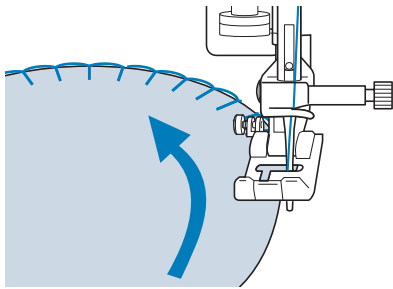

■ Hörn på applikationer

Stoppa maskinen med nålen i höger nålläge på utsidan (eller insidan) av applikationens hörn. Höj pressarfoten och vänd tyget i linje med tygkanten. Sänk pressarfoten och fortsätt att sy.

①

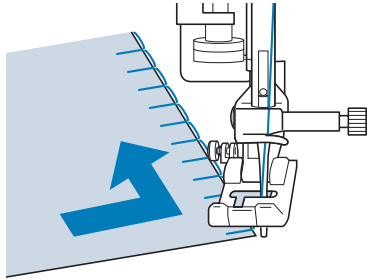

②

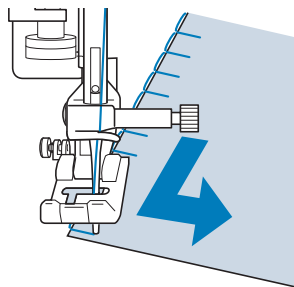

- ① Yttre hörn
- ② Inre hörn



Anmärkning

- Om du placerar ett tunt styvnadsmaterial som går att dra bort under sömnadsområdet förbättras sömmens placering längs med applikationstygets kant.

Snäcksöm

Snäcksöm förbättrar utseendet, t.ex. med en rad snäckor på en krage. Denna söm kan användas för att kanta halsringningen eller ärmar på klänningar och blusar.

- 1 Välj  .



Anmärkning

- Se "TABELL ÖVER SÖMINSTÄLLNINGAR" i slutet av den här bruksanvisningen för mer information om varje söm.

- 2 Du kan öka övertrådens spänning för att få en attraktiv langettsömsavslutning på snäcksömmen (se sida 67).



Anmärkning

- Om övertrådens spänning är för svag får inte snäcksömmen någon uddkant.

- 3 Vik tyget på hälften längs med diagonalen för att skapa rader av snäcksöm.

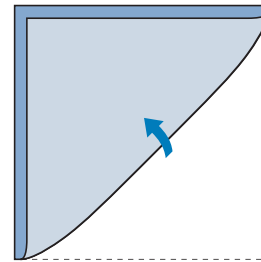

Anmärkning

- Använd ett tunt tyg.

- 4** Sätt fast pressarfot "J". Kontrollera att nålens nedgångsläge hamnar strax utanför tygets kant innan du börjar sy.

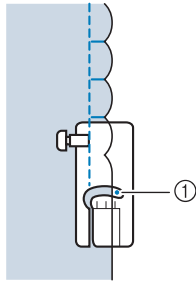
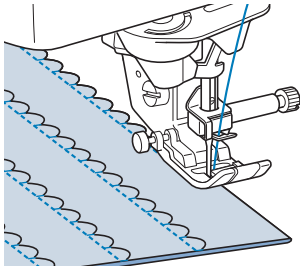

① Nålens nedgångsläge

- 5** Vik upp tyget, och pressa ned vecken åt ena hållet.

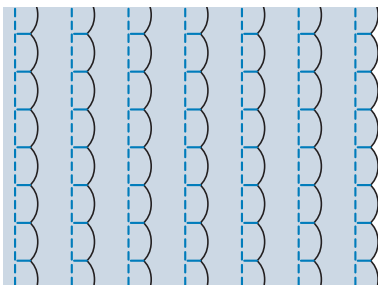

Anmärkning

- Följ mönstrets instruktioner använd sedan den här sömmen för att få en dekorativ krage eller halslinning.

Langettsöm

Denna vågformade söm kallas langettsöm. Den kan användas för att dekorera kanterna på bluskragar och näsdukar eller som en markering på fallar.



Anmärkning

- Du kanske måste använda en sprej med bindemedel när du syr på tunna tyger. Provsy i tyget innan du syr ditt arbete.

- 1** Välj .



Anmärkning

- Se "TABELL ÖVER SÖMINSTÄLLNINGAR" i slutet av den här bruksanvisningen för mer information om varje söm.

- 2** Sätt på pressarfot "N". Sy några langettstygn längs med tygkanten.

* Sy inte direkt på kanten.

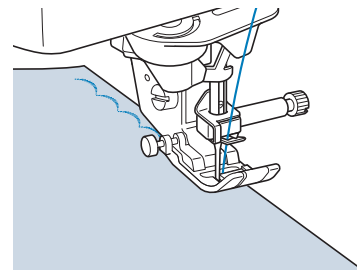

- 3** Klipp längs med sömmen och var noga med att inte klippa i stygnen.

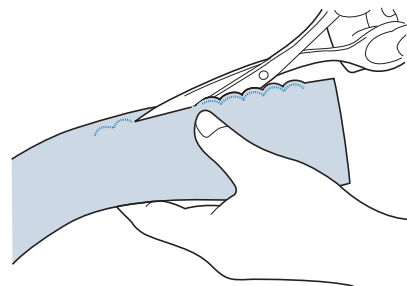

Anmärkning

- Använd en sömförseglare för att säkra kanterna på langettsömmen.

Crazy quilt

Följande sömmar kan sys ovanpå en pressad sömsmån för ett dekorativt utseende som kallas "Crazy Quilting".

- 1 Välj en raksöm och sätt på pressarfot "J".
- 2 Sy ihop två tygstycken med rätsidorna mot varandra, och pressa sedan upp sömsmånen.

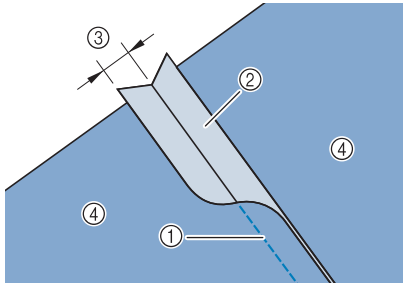

- ① Raksöm
- ② Sömmarginaler
- ③ 6,5 mm (ca. 1/4 tum)
- ④ Avigsida

- 3 Välj en söm för att sy översöm.

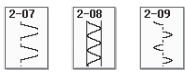

- 4 Placera tyget med rätsidan upp på maskinen och centrera pressarfoten över sömmen när du syr.

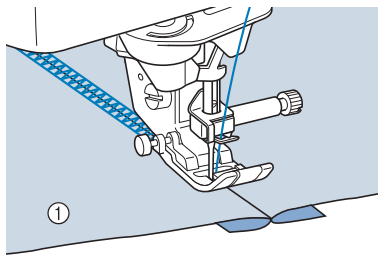

- ① Tygets rätsida

Smock

Smock kan användas för dekorativa sömmar på kläder och liknande.

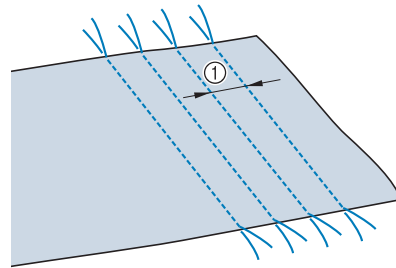

- 1 Välj en raksöm och sätt på pressarfot "J".
- 2 Ställ in stygnlängden på 4,0 mm (ca. 3/16 tum) och sänk övertrådens spänning till ca. 2,0 (se "Ställa in stygnlängd" på sida 67 och "Ställa in trådspänning" på sida 67).
- 3 Dra ut 50 mm (ca. 1-15/16 tum) av under- och övertråden.
- 4 Sy sömmarna och lämna ca. 10 mm (ca. 3/8 tum) avstånd mellan sömmarna. Klipp sedan av överflödigt tråd så att 50 mm (ca. 1-15/16 tum) lämnas kvar.

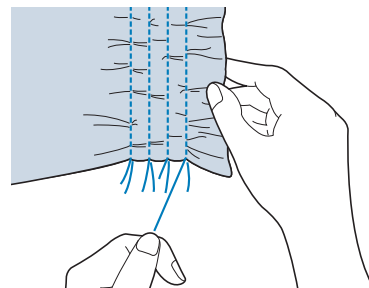

- ① Ca. 10 mm (ca. 3/8 tum)

- 5 Dra i undertrådarna för att få önskad mängd rynkor och stryk därefter rynkorna släta.



- 6 Välj  eller .



Anmärkning

- Se "TABELL ÖVER SÖMINSTÄLLNINGAR" i slutet av den här bruksanvisningen för mer information om varje söm.

7 Sy mellanrummen mellan raksömmarna.

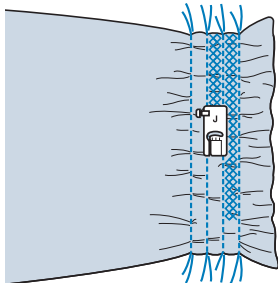

8 Dra ut raksömstrådarna.

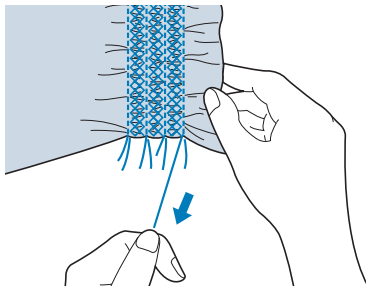

Fagottsöm

Ett utrymme mellan två tygbitar som är översytt för att foga samman tygbitarna kallas fagottsöm. Denna söm är användbar när du syr blusar eller barnkläder.

1 Nåla ihop två tygbitar på tunt papper. Lämna ca. 4 mm (ca. 3/16 tum) mellan tygbitarna.

- * Det går lättare att sy om du ritar en linje längs mitten på det tunna papperet eller det vattenlösliga styvnadsmaterialet.

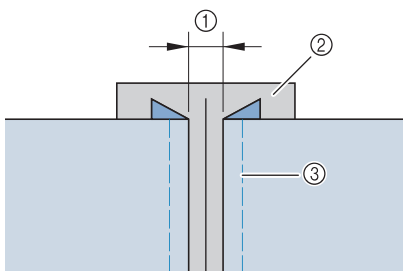

- ① 4,0 mm (ca. 3/16 tum)
- ② Papper
- ③ Träckelstygn

2 Välj eller .



Anmärkning

- Se "TABELL ÖVER SÖMINSTÄLLNINGAR" i slutet av den här bruksanvisningen för mer information om varje söm.

3 Sätt fast pressarfot "J". Placera pressarfotets mitt i linje med mitten av utrymmet mellan tygbitarna och börja sy.

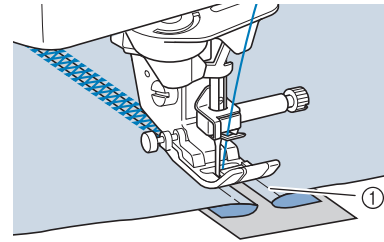

- ① Träckelstygn



Anmärkning

- Använd en tjock tråd.

4 Dra försiktigt bort papperet när du har sytt klart.



Sy fast tejp eller resår

1 Välj en raksöm och sätt på pressarfot "J".

2 Ställ in styglängden på 4,0 mm (ca. 3/16 tum) och sänk övertrådens spänning till 2,0 (se "Ställa in styglängd" på sida 67 och "Ställa in trådspänning" på sida 67).



Anmärkning

- Kontrollera att varken automatisk förstärkning  eller automatisk trådavklippning  har valts.

- 3** Sy två rader raksöm på tygets rätsida och dra sedan i undertråden för att skapa de nödvändiga rynkorna.

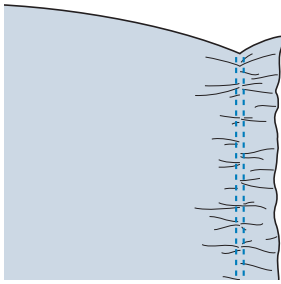

Anmärkning

- Vrid på handhjulet mot dig (moturs) och dra upp undertråden innan du syr raksömmen. Håll i över- och undertråden och dra upp en trådlängd ur maskinen. (Kontrollera att pressarfoten är upphöjd.)

- 4** Placera tejpén över rynkorna och nåla fast den med träckelnålar.

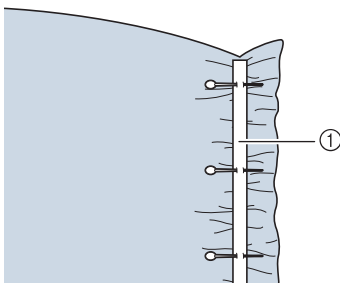

① Tejp

- 5** Välj  eller  .

Anmärkning

- Se "TABELL ÖVER SÖMINSTÄLLNINGAR" i slutet av den här bruksanvisningen för mer information om varje söm.

- 6** Sy över tejpén (eller resåren).

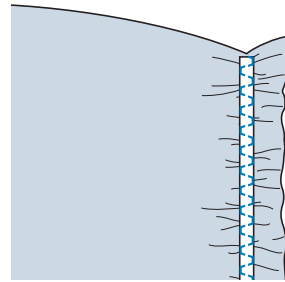
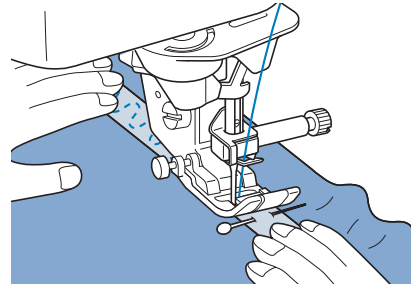

! VAR FÖRSIKTIG

- Se till att nålen inte slår i träckelnålar eller andra föremål medan du syr. Tråden kan trassla till sig och nålen kan gå av och orsaka skador.

- 7** Dra ut raksömstrådarna.

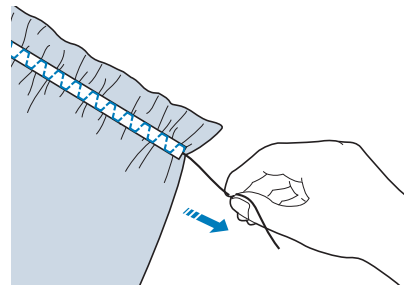

Antikt

■ Fällsöm (1) (blomstersöm)

Denna söm passar bra till bordsdukar, dekorativa fällor och dekorativa sömmar på skjortbröst.

Anmärkning

- Använd ett tunt till medeltjockt hemvävt tyg som är lite styvt.

1 Använd en vingnål av typ 130/705H, storlek 100/16.

- * Den här specialnålen medföljer inte maskinen. Den måste köpas separat.

VAR FÖRSIKTIG

- Knappen för "automatisk trädning" kan inte användas. Trä vingnålen för hand framifrån. Om du använder knappen för "automatisk trädning" kan maskinen ta skada.
- När du syr dessa mönster kan du få en attraktiv avslutning om du använder en vingnål av typen "130/705H". Om du använder en vingnål och stygnbredden har ställts in manuellt, måste du kontrollera att nålen inte rör vid pressarfoten genom att försiktigt vrida på handhjulet mot dig (moturs) innan du börjar sy.

2 Välj en söm och sätt på pressarfot "N".

- * Välj önskad söm mellan 3-01 och 3-25.

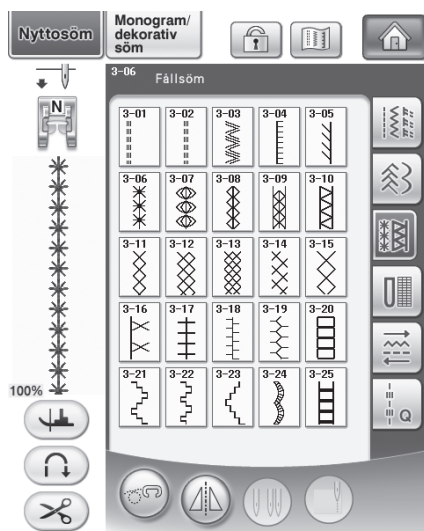

Anmärkning

- Se "TABELL ÖVER SÖMINSTÄLLNINGAR" i slutet av den här bruksanvisningen för mer information om varje söm.

3 Börja sy.

Exempel: Illustration av färdigt arbete

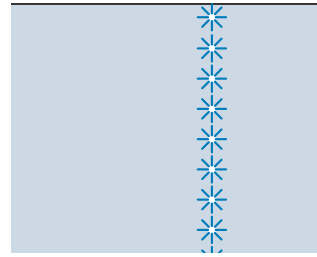

■ Fällsöm (2) (utdragssöm (1))

1 Dra ut flera trådar från ett område på en tygbit för att öppna området.

- * Dra ut 5 eller 6 trådar så att ett område på 3 mm (ca. 1/8 tum) lämnas öppet.

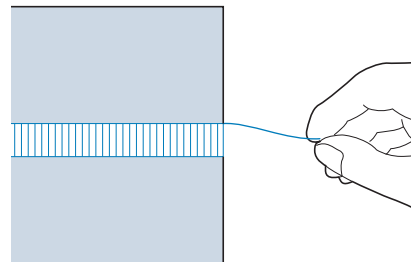

Anmärkning

- Löst vävda tyger fungerar bäst för den här tillämpningen.

2 Välj 3-04.

Anmärkning

- Se "TABELL ÖVER SÖMINSTÄLLNINGAR" i slutet av den här bruksanvisningen för mer information om varje söm.

3 Sätt på pressarfot "N". Sy en kant av det öppna området med tygets rätsida uppåt.

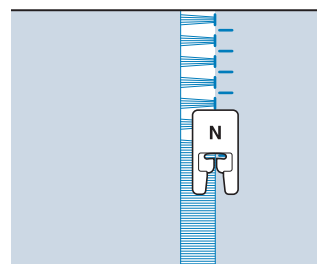

4 Tryck på  för att skapa en spegelvänd bild av sömmen.

5 Rikta in början på nålens nedgångsläge på den motsatta sidan av det öppna området så att sömmarna blir symmetriska.

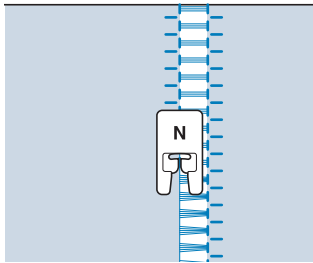

■ Fållsöm (3) (utdragssöm (2))

1 Dra ut flera trådar från båda sidor om det 4 mm (ca. 3/16 tum) stora området som inte är öppet ännu.

* Dra ut fyra trådar, lämna fem och dra sedan ut ytterligare fyra trådar. Fem trådar har en bredd om ca. 4 mm (ca. 3/16 tum) eller mindre.

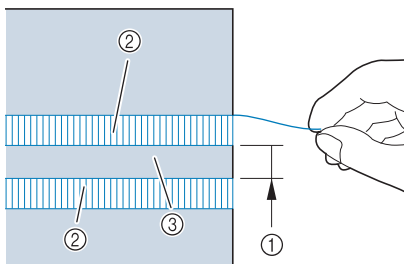

- ① Ca. 4 mm (ca. 3/16 tum) eller mindre
- ② Fyra trådar (dra ut)
- ③ Fem trådar (lämna)

2 Välj .



Anmärkning

- Se "TABELL ÖVER SÖMINSTÄLLNINGAR" i slutet av den här bruksanvisningen för mer information om varje söm.

3 Sy den dekorativa sömmen i mitten av de fem trådar som lämnades ovan.

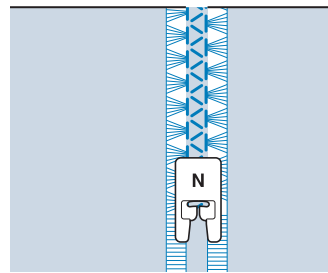































Anmärkning

- Det går att använda en vingnål till fållsömmen (3).

Enstegs knapphål

Med enstegs knapphål kan du göra knapphål av en storlek som passar dina knappar.

Söm	Sömnamn	Pressarfot	Användning	Stygnbredd [mm (tum)]		Stygnlängd [mm (tum)]		Dubbelnål
				Auto	Manuell	Auto	Manuell	
	Smalt avrundat knapphål		Knapphål i lätta och medeltjocka tyger	5,0 (3/16)	3,0 - 5,0 (1/8 - 3/16)	0,4 (1/64)	0,2 - 1,0 (1/64 - 1/16)	NEJ
	Brett avrundat knapphål		Knapphål för extrastora knappar	5,5 (7/32)	3,5 - 5,5 (1/8 - 7/32)	0,4 (1/64)	0,2 - 1,0 (1/64 - 1/16)	NEJ
	Koniskt, avrundat knapphål		Koniska, förstärkta knapphål i midjan	5,0 (3/16)	3,0 - 5,0 (1/8 - 3/16)	0,4 (1/64)	0,2 - 1,0 (1/64 - 1/16)	NEJ
	Avrundat knapphål		Knapphål med vertikal träckling för tjocka tyger	5,0 (3/16)	3,0 - 5,0 (1/8 - 3/16)	0,4 (1/64)	0,2 - 1,0 (1/64 - 1/16)	NEJ
	Avrundat knapphål		Knapphål med träckling	5,0 (3/16)	3,0 - 5,0 (1/8 - 3/16)	0,4 (1/64)	0,2 - 1,0 (1/64 - 1/16)	NEJ
	Knapphål med dubbelavrundning		Knapphål för tunna, medeltjocka och tjocka tyger	5,0 (3/16)	3,0 - 5,0 (1/8 - 3/16)	0,4 (1/64)	0,2 - 1,0 (1/64 - 1/16)	NEJ
	Smalt fyrkantigt knapphål		Knapphål i lätta och medeltjocka tyger	5,0 (3/16)	3,0 - 5,0 (1/8 - 3/16)	0,4 (1/64)	0,2 - 1,0 (1/64 - 1/16)	NEJ
	Brett fyrkantigt knapphål		Knapphål för extrastora dekorativa knappar	5,5 (7/32)	3,5 - 5,5 (1/8 - 7/32)	0,4 (1/64)	0,2 - 1,0 (1/64 - 1/16)	NEJ
	Fyrkantigt knapphål		Extrastarka knapphål med vertikal träckling	5,0 (7/32)	3,0 - 5,0 (1/8 - 3/16)	0,4 (1/64)	0,2 - 1,0 (1/64 - 1/16)	NEJ
	Elastiskt knapphål		Knapphål i elastiska tyger eller stickat material	6,0 (15/64)	3,0 - 6,0 (1/8 - 15/64)	1,0 (1/16)	0,5 - 2,0 (1/32 - 1/16)	NEJ
	Antikt knapphål		Knapphål i gammaldags och elastiska tyger	6,0 (15/64)	3,0 - 6,0 (1/8 - 15/64)	1,5 (1/16)	1,0 - 3,0 (1/16 - 1/8)	NEJ
	Kantat knapphål		För första steget vid sömnad av kantade knapphål	5,0 (3/16)	0,0 - 6,0 (0 - 15/64)	2,0 (1/16)	0,2 - 4,0 (1/64 - 3/16)	NEJ
	Knapphål med runt hål		Knapphål för stora, plana knappar i tunga eller tjocka tyger	7,0 (1/4)	3,0 - 7,0 (1/8 - 1/4)	0,5 (1/32)	0,3 - 1,0 (1/64 - 1/16)	NEJ
	Koniskt knapphål med runt hål		Knapphål för stora, plana knappar i medeltjocka till tjocka tyger	7,0 (1/4)	3,0 - 7,0 (1/8 - 1/4)	0,5 (1/32)	0,3 - 1,0 (1/64 - 1/16)	NEJ
	Knapphål med runt hål		Förstärkta knapphål med vertikal träckling i tunga eller tjocka tyger	7,0 (1/4)	3,0 - 7,0 (1/8 - 1/4)	0,5 (1/32)	0,3 - 1,0 (1/64 - 1/16)	NEJ

Enstegs knapphål sys från pressarfotens framdel och bakåt, enligt nedan.

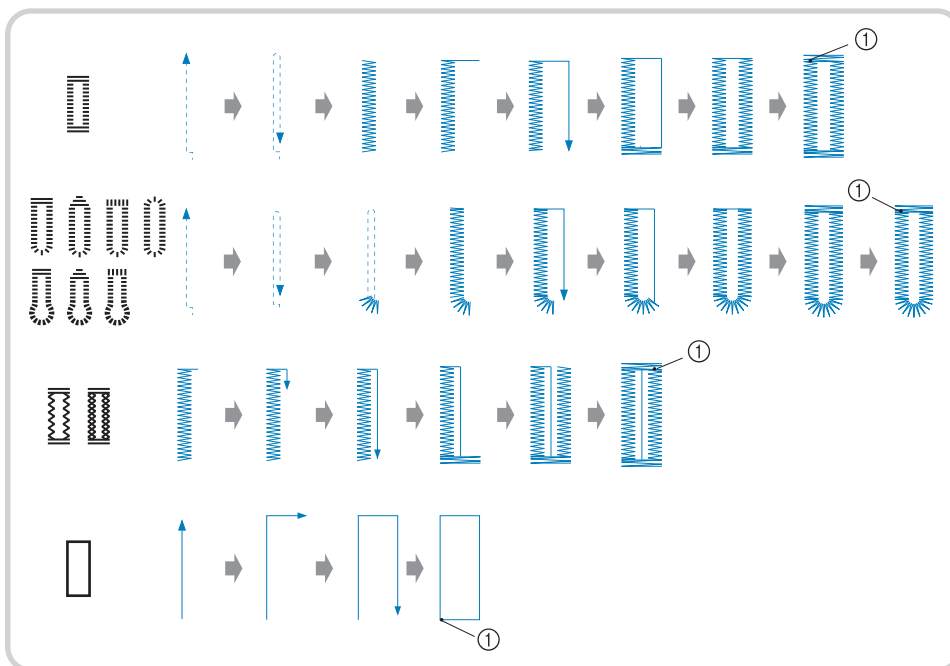

① Förstärkningssöm

- 1 Välj en knapphålssöm och sätt på knapphålsfot "A".
- 2 Använd krita för att markera knapphållets placering och längd på tyget.

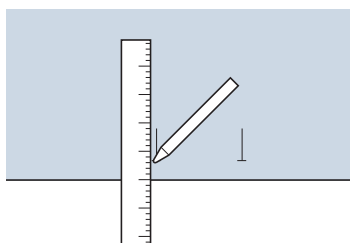

Anmärkning

- Den maximala knapphålslängden är ca. 28 mm (ca. 1-1/16 tum) (knappens diameter + tjocklek).

- 3 Dra ut knapphållarplåten från pressarfoten och sätt in knappen som ska dras genom knapphålet. Dra åt knapphållarplåten runt knappen.

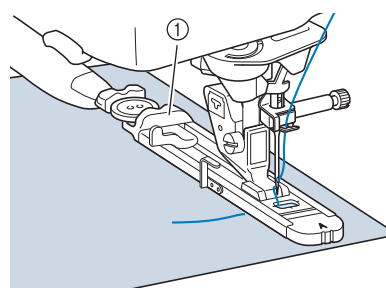

① Knapphållarplåt

Anmärkning

- Knapphållets storlek beror på storleken på knappen i knapphållarplåten.

- 4 Anpassa pressarfoten till markeringen på tyget och sänk pressarfoten.

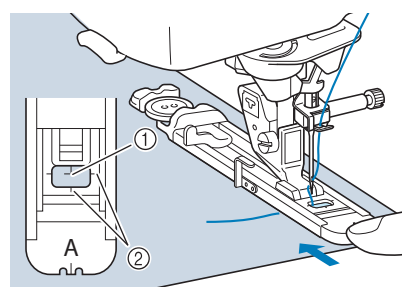

① Markering på tyget
② Markeringar på pressarfoten

**Obs!**

- Dra tråden under pressarfoten.
- Dra knappålsfotens yttre ram bakåt så långt som möjligt, så som det visas på illustrationen, och se till att det inte finns något gap bakom den fotdel som är markerad med "A". Om knappålsfoten inte förs tillbaka så långt som möjligt, sys inte knappålet i rätt storlek.

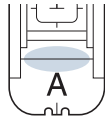

- 5** Sänk knappålsfotspaken så att den placeras bakom metallfästet på knappålsfoten.

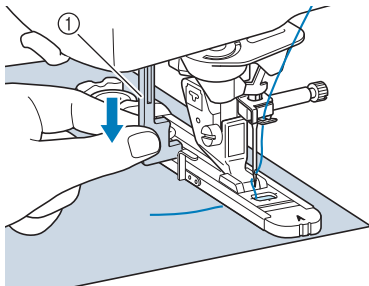

① Knappålsfotspak

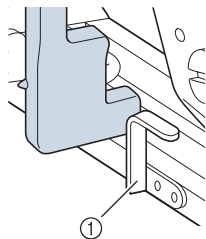

① Metallfäste

- 6** Håll lätt i övertrådsänden och börja sy.

- * Mata tyget försiktigt för hand när maskinen syr knappålet.

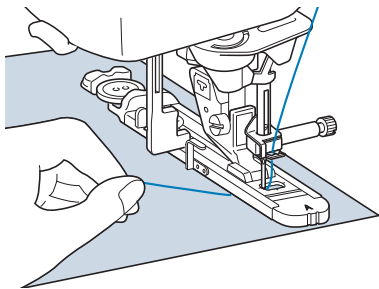

→ När knappålet är färdigt, syr maskinen automatiskt några förstärkta stygn. Maskinen stannar sedan.

Anmärkning

- Om automatisk trådavklippning har slagits på innan du börjar sy klipps båda trådarna av automatiskt efter att de förstärkta stygnen har sytts. Öka stygnlängden om tyget inte matas fram, om det till exempel är för tjockt.

- 7** För in en nål innanför ett träckelstygn i ena änden på knappålet och stick in sprättkniven mitt i knappålet och sprätta upp knappålet mot nålen.

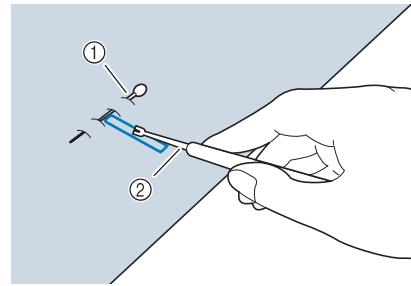

- ① Träckelnål
② Sprättkniv

VAR FÖRSIKTIG

- Var försiktig med händer och fingrar när du ska öppna ett knapphål med sprättkniven. Sprättkniven kan slinta och orsaka skador. Använd inte sprättkniven på andra sätt än det avsedda.

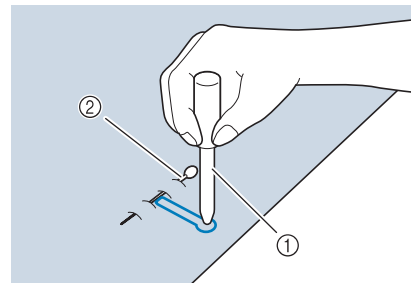

Anmärkning

- Använd hålstansen för att göra hål i den runda delen av knappålet när du gör knapphål med runt hål. Fäst en träckelnål innanför ett träckelstygn i ena änden på knappålet, stick in sprättkniven i hålet som gjordes med hålstansen och klipp mot träckelnålen.



- ① Hålstans
② Träckelnål

■ Sy i elastiska tyger

Vid sömning i elastiskt tyg med  eller  ska du sy knappålsstygnen över en kantsnodd.

- 1 Haka fast kantsnodden på baksidan av pressarfot "A". För in ändarna i skårorna på pressarfotens framsida och knyt tillfälligt fast dem där.**

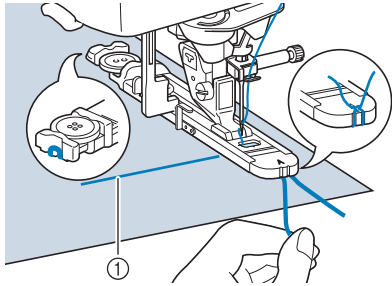

① Övertråd

- 2 Sänk pressarfoten och börja sy.**

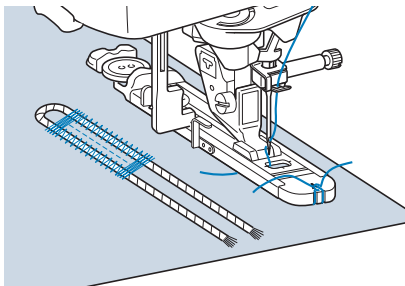

Anmärkning

- Ställ in bredden för satinsömmen till bredden för kantsnodden och ställ in bredden för knappålet till 2-3 gånger kantsnoddens bredd.

- 3 När du slutat sy, dra försiktigt i kantsnodden för att vid behov sträcka den, och klipp av överbliven tråd.**

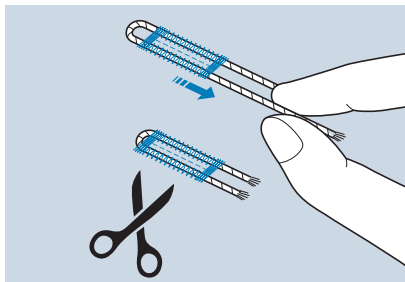

Anmärkning

- Klipp av trådarna när du har skurit upp knappålet med sprättkniven.

■ Knappar med ovanlig form som inte passar i knapphållarplåten

Ställ in storleken på knappålet med hjälp av graderingen på pressarfotsskalan. En gradering på pressarfotens skala är lika med 5 mm (ca. 3/16 tum). Läg ihop diametern och tjockleken på knappen. Ställ in plåten på det beräknade värdet.

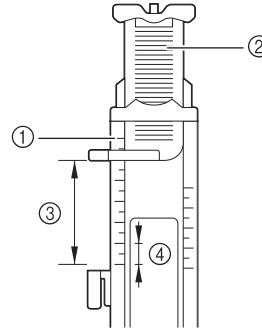

- ① Pressarfotsskala
- ② Knapphållarplåt
- ③ Diameter + tjocklek
- ④ 5 mm (ca. 3/16 tum)

Anmärkning

- T.ex.: För en knapp med en diameter på 15 mm (ca. 9/16 tum) och en tjocklek på 10 mm (ca. 3/8 tum) ska skalan ställas in på 25 mm (ca. 1 tum).

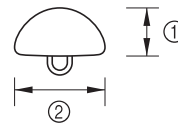

- ① 10 mm (ca. 3/8 tum)
- ② 15 mm (ca. 9/16 tum)

Fyrastegs knapphål

Du kan sy 4-stegs knapphål med en kombination av följande fyra sömmar. Du kan sy vilken knapphållängd som helst när du syr 4-stegs knapphål. 4-stegs knapphål är ett bra alternativ när man sätter fast stora knappar.



Obs!

- När du ändrar stygninställningar ska du kontrollera att alla stygninställningar ändras så att de passar varandra.

Söm	Sömnamn	Pressarfot	Användning	Stygnbredd [mm (tum)]		Stygnlängd [mm (tum)]		Dubbelnål
				Auto	Manuell	Auto	Manuell	
4-16	4-stegs knapphål 1		Vänster sida på 4-stegs knapphål	5,0 (7/32)	1,5 - 7,0 (1/16 - 1/4)	0,4 (1/64)	0,2 - 1,0 (1/64 - 1/16)	NEJ
4-17	4-stegs knapphål 2		Träckling av 4-stegs knapphål	5,0 (7/32)	1,5 - 7,0 (1/16 - 1/4)	0,4 (1/64)	0,2 - 1,0 (1/64 - 1/16)	NEJ
4-18	4-stegs knapphål 3		Höger sida på 4-stegs knapphål	5,0 (7/32)	1,5 - 7,0 (1/16 - 1/4)	0,4 (1/64)	0,2 - 1,0 (1/64 - 1/16)	NEJ
4-19	4-stegs knapphål 4		Träckling av 4-stegs knapphål	5,0 (7/32)	1,5 - 7,0 (1/16 - 1/4)	0,4 (1/64)	0,2 - 1,0 (1/64 - 1/16)	NEJ

3

Nyttisömmar

Fyrastegs knapphål sys enligt nedan.

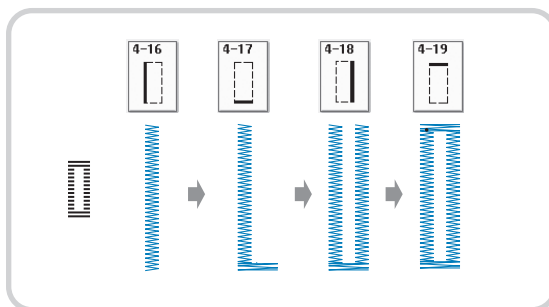

- Använd krita för att markera knapphållets placering och längd på tyget.

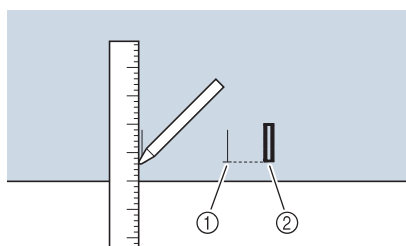

- Markeringar på tyg
- Färdig söm

2 Sätt fast monogramfot "N" och välj söm

 för att sy knapphållets vänstra sida.

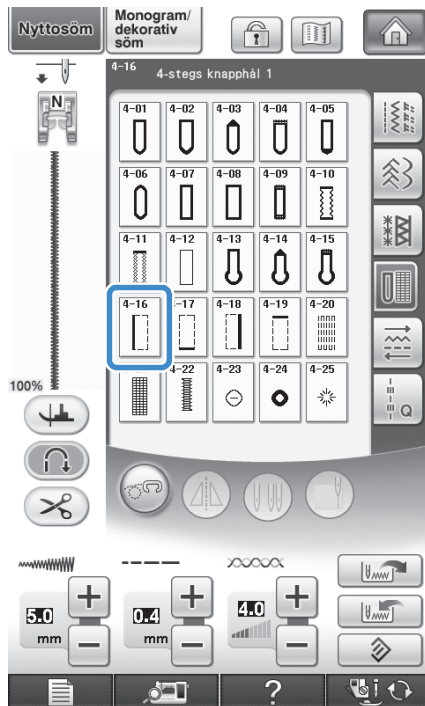

3 Tryck på "start/stopp"-knappen för att börja sy.

4 Sy önskad längd för knapphållet och tryck på "start/stopp"-knappen igen.

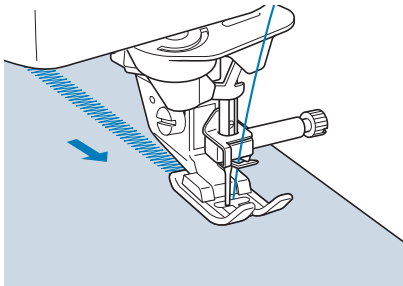

5 Välj söm för att sy tråcklingen och tryck på "start/stopp"-knappen.

→ Symaskinen stannar automatiskt när den har sytt tråcklingen.

6 Välj söm för att sy knapphållets högra sida och tryck på "start/stopp"-knappen för att börja sy.

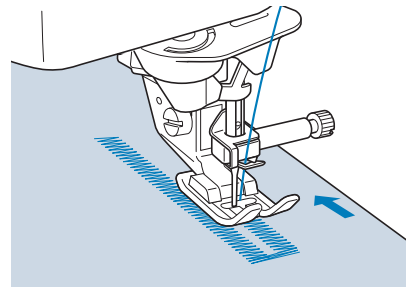

7 Sy knapphållets högra sida och tryck på "start/stopp"-knappen igen.

* Sy knapphållets högra sida i samma längd som det vänstra.

8 Välj söm för att sy tråcklingen och tryck sedan på "start/stopp"-knappen.





→ Maskinen syr automatiskt tråcklingen och stannar när tråcklingen är klar.

9 Höj pressarfoten och ta bort tyget.

10 Se sida 123 för att öppna knapphållet.

■ Stoppning

Stoppningssömmarna är till för lagning och andra användningsområden.

Söm	Sömnamn	Pressarfot	Användning	Stygnbredd [mm (tum)]		Stygnlängd [mm (tum)]		Dubbelnål
				Auto	Manuell	Auto	Manuell	
	Stoppning		Stoppning av medeltjocka tyger	7,0 (1/4)	2,5 - 7,0 (3/32 - 1/4)	2,0 (1/16)	0,4 - 2,5 (1/64 - 1/16)	NEJ
	Stoppning		Stoppning av tjocka tyger	7,0 (1/4)	2,5 - 7,0 (3/32 - 1/4)	2,0 (1/16)	0,4 - 2,5 (1/64 - 1/16)	NEJ

Stoppningen går till så att man syr från pressarfotets framdel och bakåt, enligt nedan.

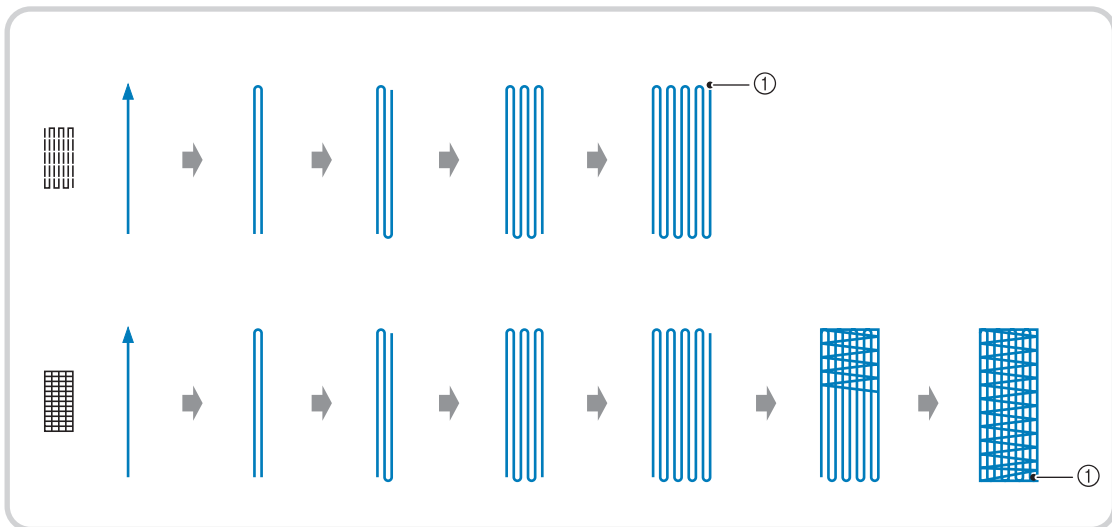

① Förstärkta stygn

- 1 Välj en söm och sätt på knappålsfot "A".
- 2 Ställ in skalan på önskad stoppningslängd.

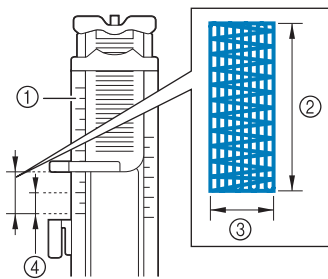

- ① Pressarfotsskala
- ② Beräknad längd
- ③ Bredd 7 mm (ca. 1/4 tum)
- ④ 5 mm (ca. 3/16 tum)



Anmärkning

- Den längsta stoppningslängden är 28 mm (ca. 1-1/16 tum).

- 3** Kontrollera att nålen går ner i tyget vid önskat läge och sänk ned pressarfoten. Kontrollera att övertråden passerar under knappålsfoten.

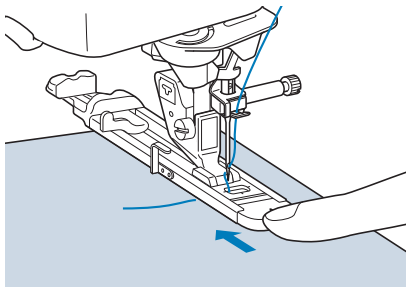

Obs!

- Dra tråden under pressarfoten.
- Ställ pressarfoten så att det inte finns något gap bakom den del som är markerad med "A" (det skuggade området i illustrationen nedan). Om det finns ett gap blir stoppningens storlek inte korrekt.

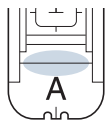

- 4** Sänk knappålsfotspaken så att den placeras bakom metallfästet på knappålsfoten.

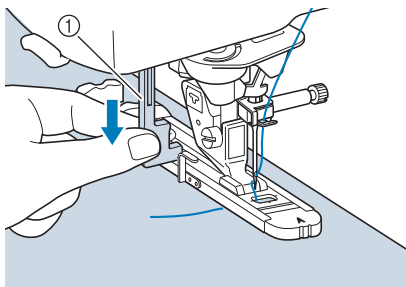

① Knappålsfotspak

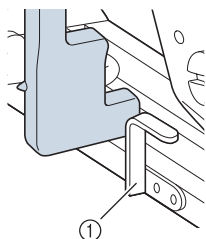

① Metallfäste

- 5** Håll lätt i övertrådens ände och tryck sedan på "start/stopp"-knappen för att starta maskinen.

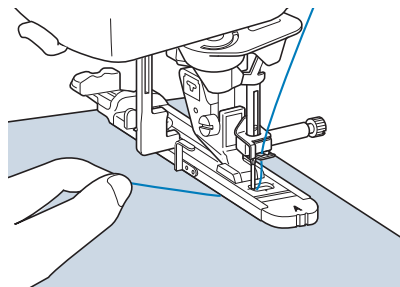

→ När knappålet är färdigt, syr maskinen automatiskt några förstärkta stygn. Maskinen stannar sedan.



Anmärkning

- Om automatisk trådvklippning har slagits på innan du börjar sy klipps båda trådarna av automatiskt efter att de förstärkta styggen har sytts. Öka stygnlängden om tyget inte matas fram, om det till exempel är för tjockt.

Stoppling som skydd mot slitage

Använd stoppling för att förstärka delar som slits, som t.ex. hörnen på fickor.

Söm	Sömnamn	Pressarfot	Användning	Stygnbredd [mm (tum)]		Stygnlängd [mm (tum)]		Dubbelnål
				Auto	Manuell	Auto	Manuell	
4-22	Träckelsöm		Förstärkning vid ficköppningar m.m.	2,0 (1/16)	1,0 - 3,0 (1/16 - 1/8)	0,4 (1/64)	0,3 - 1,0 (1/64 - 1/16)	NEJ

1 Välj  .

2 Fäst knapphålsfoten "A" i maskinen och ställ in skalan på önskad stygnlängd för träcklingen.

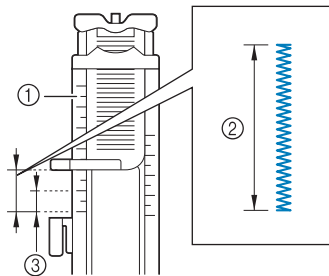

- ① Pressarfotsskala
- ② Beräknad längd
- ③ 5 mm (ca. 3/16 tum)

Anmärkning

- Träckelstygn kan vara mellan 5 mm (ca. 3/16 tum) och 28 mm (ca. 1-1/16 tum). Träckelstygn är vanligtvis mellan 5 mm (ca. 3/16 tum) och 10 mm (ca. 3/8 tum).

3 Placera tyget så att fickan rör sig mot dig medan du syr.

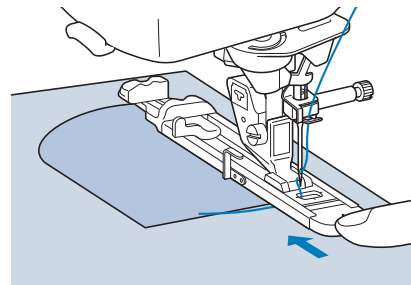

Obs!

- Dra tråden under pressarfoten.
- Dra knapphålsfotens yttre ram bakåt så långt som möjligt, så som det visas på illustrationen, och se till att det inte finns något gap bakom den fotdel som är markerad med "A". Om knapphålsfoten inte förs tillbaka så långt som möjligt, sys inte träcklingen i rätt storlek.

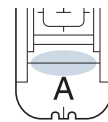

4 Kontrollera först nålens nedgångsläge på tyget och sänk sedan pressarfoten.

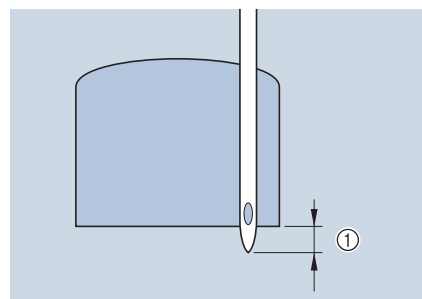

- ① 2 mm (ca. 1/16 tum)

3

Nyttosömmar

- 5** Sänk knapphålsfotspaken så att den placeras bakom metallfästet på knapphålsfoten.

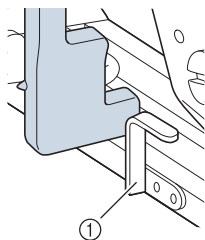
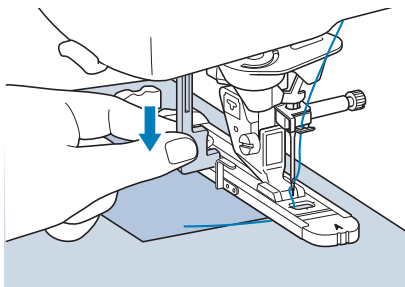

① Metallfäste

- 6** Håll lätt i övertrådsänden och börja sy.

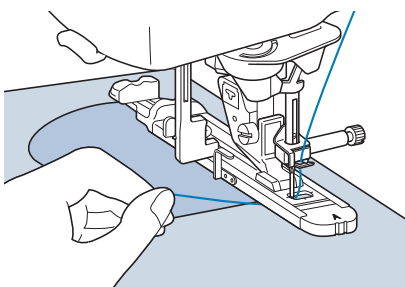

→ När du sytt färdigt, syr maskinen några förstärkta stygn och stannar sedan.

■ Förstärkning av tjocka tyger

Placera en vikt tygbit eller en bit kartong bredvid tyget under knapphålsfoten för enklare och jämnare matning av tyget.

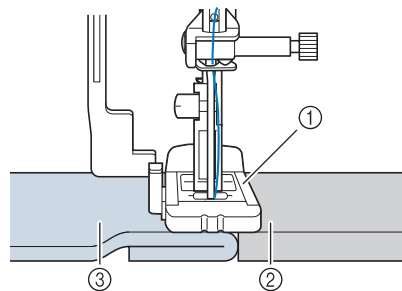



- ① Pressarfot
② Tjockt papper
③ Tyg

Anmärkning

- Om automatisk trådavklippning har slagits på innan du börjar sy klipps båda trådarna av automatiskt efter att de förstärkta stygnen har sytts. Öka stygnlängden om tyget inte matas fram, om det till exempel är för tjockt.

Sömnad av knappar

Knappar med 2 eller 4 hål kan sys fast med maskinen.

Söm	Sömnamn	Pressarfot	Användning	Stygnbredd [mm (tum)]		Stygnlängd [mm (tum)]		Dubbelnål
				Auto	Manuell	Auto	Manuell	
4-23 	Sömnad av knappar		Sätta fast knappar	3,5 (1/8)	2,5 - 4,5 (3/32 - 3/16)	—	—	NEJ



Obs!

- Använd inte den automatiska funktionen för trådvklippning när du syr i knappar. Den medför nämligen att du förlorar trådändarna.

1 Välj .

→ Matarna sänks automatiskt.

2 Höj pressarfoten.

3 Fäst knappfoten "M" i maskinen och skjut knappen längs metallplåten och in i knappfoten. Sänk pressarfoten.

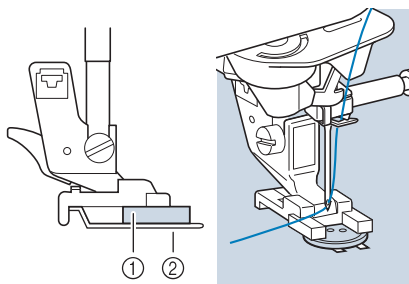

- ① Knapp
- ② Metallplåt

4 Vrid på handhjulet mot dig (moturs) för att kontrollera att nålen går genom hålen på rätt sätt.

- * Om nålen inte når hålen på vänster sida får du justera stygnbredden.
- * Upprepa proceduren för att fästa knappen ännu bättre.

5 Håll lätt i övertrådsänden och börja sy.

→ När knappen har sytts fast, stannar maskinen automatiskt.

! VAR FÖRSIKTIG

- Var noga med att nålen inte slår i knappen medan du syr. Nålen kan gå av och orsaka skador.

6 Dra i undertrådsänden från den aviga sidan på tyget så att övertråden dras genom tyget till den aviga sidan. Knyt de två trådändarna och klipp av ändarna.

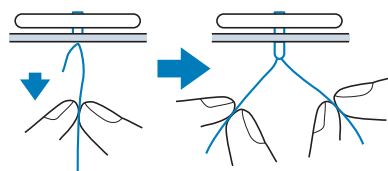

7 Välj en annan söm och höj matarna genom att vrida handhjulet mot dig (moturs) när du har sytt fast knappen.

■ Sömnad av knappar med fyra hål

Sy först genom de två hål som är närmast dig. Lyft sedan upp pressarfoten och flytta på tyget så att nålen går igenom de två andra hålen. Sy dem på samma sätt.

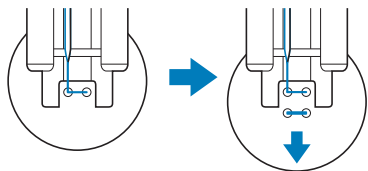

■ Förstärkt knappfäste

- 1 Dra spaken för förstärkt knappfäste mot dig innan du börjar sy.

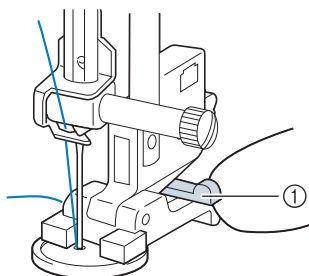

① Spak för förstärkt knappfäste

- 2 Dra de båda övertrådsändarna mellan knappen och tyget, linda dem runt knappfästet och knyt dem ordentligt.

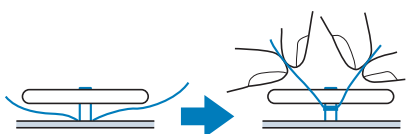

- 3 Knyt undertrådsändarna på den aviga sidan vid början och slutet av sömnaden.







Obs!

- Kom ihåg att välja en annan söm och höja matarna genom att vrida handhjulet mot dig (moturs) när du har sytt klart.



- 4 Klipp av överflödigt tråd.

Tränsade hål

Den här sömmen kan användas för att göra hål i bälten och liknande användningsområden.

Söm	Sömnamn	Pressarfot	Användning	Stygnbredd [mm (tum)]		Stygnlängd [mm (tum)]		Dubbelnål
				Auto	Manuell	Auto	Manuell	
4-24 	Tränsade hål		Sömnad av tränsade hål, hål i bälten osv.	7,0 (1/4)	7,0 6,0 5,0 (1/4 15/64 3/16)	7,0 (1/4)	7,0 6,0 5,0 (1/4 15/64 3/16)	NEJ
4-25 	Stjärnformat tränsat hål		För sömnad av stjärnformade tränsade hål.	—	—	—	—	NEJ

1 Välj  eller .

2 Välj storlek på det tränsade hålet med   på stygnbreddsdisplayen eller stygnlängdsdisplayen.

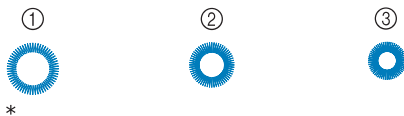

* Naturlig storlek

- ① Stor 7 mm (ca. 1/4 tum)
- ② Mellan 6 mm (ca. 15/64 tum)
- ③ Liten 5 mm (ca. 3/16 tum)

Obs! • Endast en storlek finns tillgänglig för .

3 Sätt fast monogramfot "N" och vrid handhjulet mot dig (moturs) för att kontrollera nålens nedgångsläge.

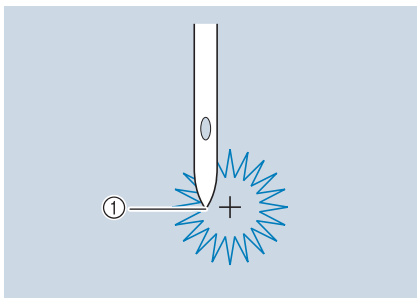

① Nålens nedgångsläge

4 Sänk pressarfoten och börja sy.

→ När du sytt färdigt, syr maskinen några förstärkta stygn och stannar sedan automatiskt.



Obs!

- Om sömmen blir dålig kan du göra justeringar i "Göra justeringar" på sida 153.

5 Använd en hålstans för att göra ett hål i mitten på sömmen.

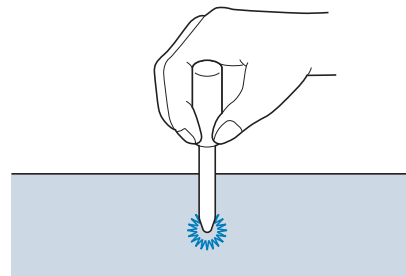

3

Nyttisömmar

Sömnad för olika riktningar (raksöm och sicksack)

Använd dessa sömmar för att sätta fast märken eller emblem på byxben, skjortärmar osv.

- 1 Ta bort arbetsbordet när du vill använda friarmsfunktionen.

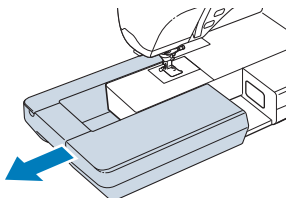

Anmärkning

- För in den rörformade tygdelen på friarmen och sy sedan i den ordning som visas på bilden.

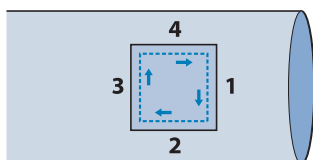

- 2 Välj 5-07 och sätt fast monogramfot "N".

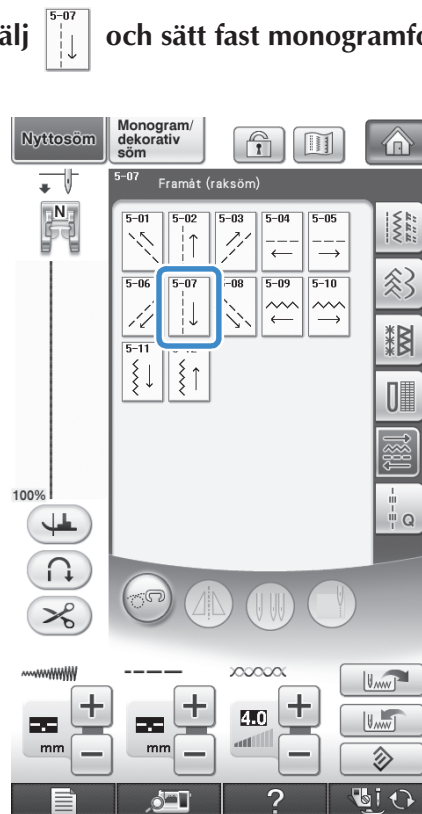

Anmärkning

- Se "TABELL ÖVER SÖMINSTÄLLNINGAR" i slutet av den här bruksanvisningen för mer information om varje söm.

- 3 Placera nålen i tyget vid startläget och sy söm "1" så som visas.

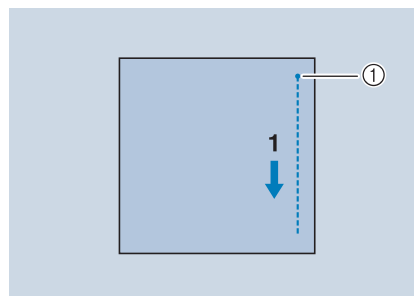

- ① Startläge

4 Välj och sy söm "2" så som visas.

* Tyget kommer att flytta sig i sidled så styr det med handen så att sömmen blir rak.

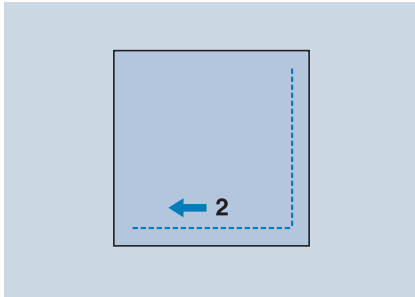

5 Välj och sy söm "3" så som visas.

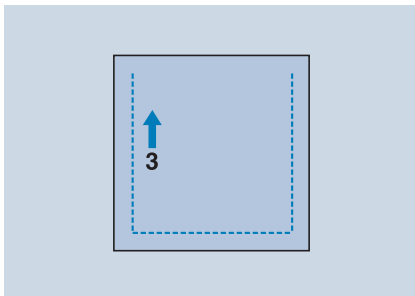

→ Tyget matas framåt när du syr bakåt.

6 Välj och sy söm "4" så som visas.

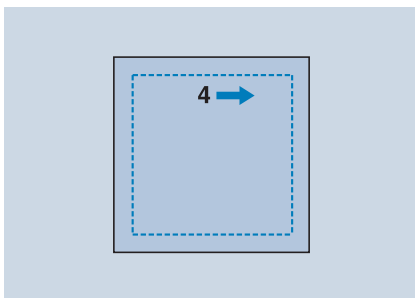

→ Sömmen ansluts till startläget för söm 1.

Sömnad av blixtlås

■ Centrerat blixtlås

Används på väskor och liknande.

1 Välj .

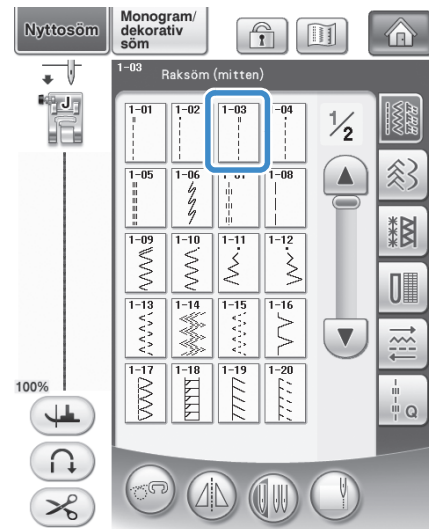

Anmärkning

- Se "TABELL ÖVER SÖMINSTÄLLNINGAR" i slutet av den här bruksanvisningen för mer information om varje söm.

Obs!

- Kontrollera att du syr med det mittersta nålläget.

2 Fäst pressarfoten "J" och sy några raka stygn mot blixtlåsöppningen. Byt till träckelsöm (se sida 87) och sy uppåt.

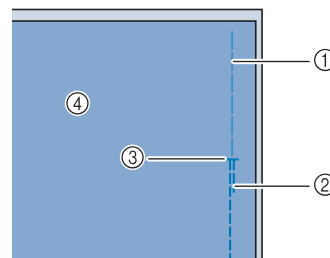

- ① Träckelstygn
- ② Backstygn
- ③ Ände på blixtlåsöppning
- ④ Avigsida

- 3** Pressa sömmen i blixtlåsöppningen öppen och fäst blixtlåset med träckelstygn i mitten på varje sida av blixtlåset.

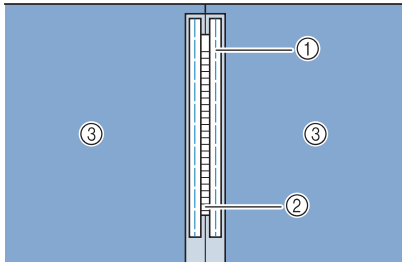

- ① Träckelstygn
- ② Blixtlås
- ③ Avigsida

- 4** Ta bort pressarfoten "J" från maskinen. Rikta in den högra sidan på stiftet på blixtlåsfoten "I" med pressarfotshållaren och fäst blixtlåsfoten.

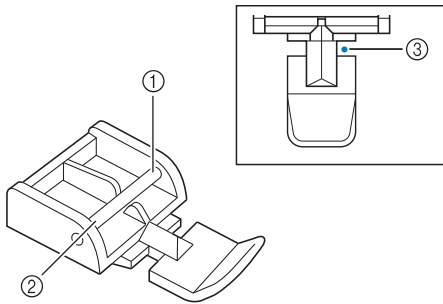

- ① Höger
- ② Vänster
- ③ Nålens nedgångsläge

! VAR FÖRSIKTIG

- Var noga med att använda raksöm med det mittersta nålläget valt tillsammans med blixtlåsfot "I". Vrid handhjulet mot dig (moturs) för att kontrollera att nålen inte slår i pressarfoten. Om en annan söm väljs kommer nålen att slå i pressarfoten, vilket kan medföra att nålen går av och eventuellt orsakar skador.

- 5** Sy 7 till 10 mm (ca. 1/4 till 3/8 tum) från sömmen mot tygets kant. Sprätta bort träckeltråden.

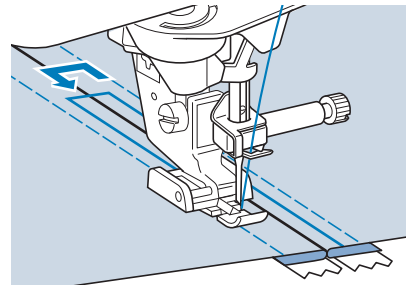

! VAR FÖRSIKTIG

- Var noga med att nålen inte slår i blixtlåset medan du syr. Om nålen slår i blixtlåset kan nålen gå av och orsaka skador.

■ Sömnad av sidoblixtlås

Sidoblixtlås används i kjolar och klänningar.

- 1** Välj 1-03 .

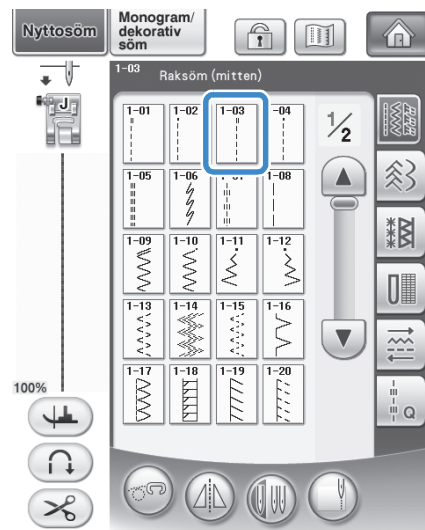

! Obs!

- Kontrollera att du syr med det mittersta nålläget.

- 2** Fäst pressarfoten "J" och sy några raka stygn mot blixtlåsöppningen. Gå över till träckling och sy uppåt.

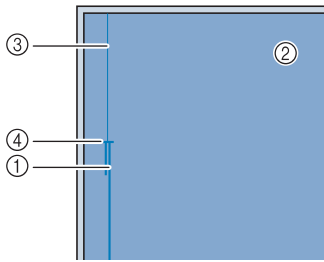

- ① Backstygn
② Tygets avigsida
③ Träckelstygn
④ Ände på blixtlåsöppning

- 3** Pressa upp sömmen i blixtlåsöppningen och rikta in den vikta fällen längs tänderna i blixtlåset, men lämna 3 mm (ca. 1/8 tum) sömsmån.

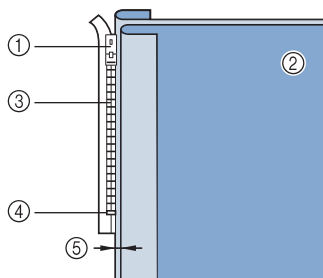

- ① Blixtlåshake
② Tygets avigsida
③ Blixtlåsets tänder
④ Ände på blixtlåsöppning
⑤ 3 mm (ca. 1/8 tum)

- 4** Ta bort pressarfoten "J" från maskinen.

- 5** Rikta in den högra sidan på stiftet i blixtlåsfoten "1" med pressarfotshållaren och sätt på pressarfoten.

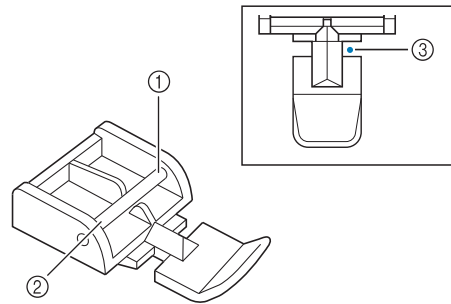

- ① Höger
② Vänster
③ Nålens nedgångsläge

! VAR FÖRSIKTIG

- Var noga med att använda raksöm med det mittersta nålläget valt tillsammans med blixtlåsfot "1". Vrid handhjulet mot dig (moturs) för att kontrollera att nålen inte slår i pressarfoten. Om en annan söm väljs kommer nålen att slå i pressarfoten, vilket kan medföra att nålen går av och eventuellt orsakar skador.

- 6** Ställ in pressarfoten inom marginalen 3 mm (ca. 1/8 tum).

- 7** Starta från änden på blixtlåsöppningen och sy till en punkt ca. 50 mm (ca. 2 tum) från tygkanten. Stoppa sedan maskinen.

- 8** Dra ned blixtlåshaken och fortsätt sy till tygkanten.

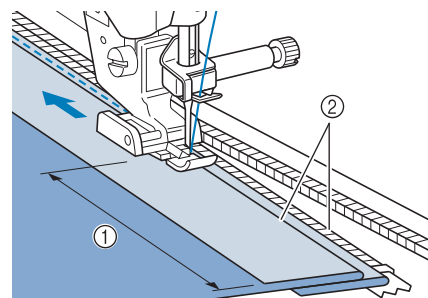

- ① 50 mm (ca. 2 tum)
② 3 mm (ca. 1/8 tum)

! VAR FÖRSIKTIG

- Var noga med att nålen inte slår i blixtlåset medan du syr. Om nålen slår i blixtlåset kan nålen gå av och orsaka skador.

- 9** Stäng blixtlåset, vänd på tyget och sy ett träckelstyg.

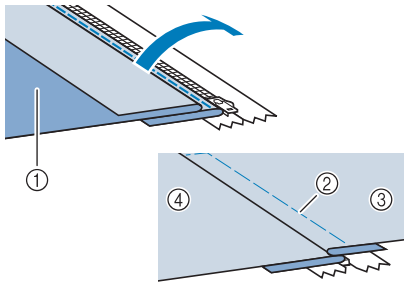

- ① Kjolens framstycke (avigsida)
- ② Träckelstyg
- ③ Kjolens framstycke (rätsida)
- ④ Kjolens bakstycke (rätsida)

- 10** Ta loss pressarfoten och fäst den igen så att den vänstra sidan på stiftet på blixtlåsfoten vidrör pressarfotshållaren.

* När du syr fast den vänstra sidan på blixtlåset, ska nålen gå ned på blixtlåsfotens högra sida. När du syr fast den högra sidan på blixtlåset, ska nålen gå ned på blixtlåsfotens vänstra sida.

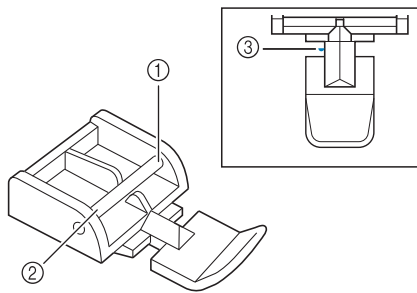

- ① Höger
- ② Vänster
- ③ Nålens nedgångsläge

- 11** Placera tyget så att den vänstra kanten på blixtlåsfoten vidrör kanten på blixtlåsstiften.

- 12** Sy några backstyg upptill på blixtlåset och fortsätt sy.

- 13** Sluta sy ca. 50 mm (ca. 2 tum) från tygkanten, låt nålen vara kvar i tyget och sprätta bort träckeltråden.

- 14** Öppna blixtlåset och sy resten av sömmen.

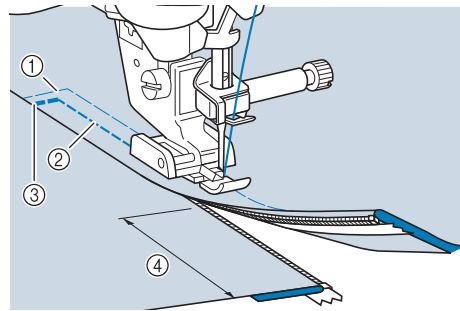

- ① Träckelstyg
- ② 7 till 10 mm (ca. 1/4 till 3/8 tum)
- ③ Backstyg
- ④ 50 mm (ca. 2 tum)

Kantsömnad

Med den inbyggda kameran kan du mäta bredden på området från tygkanten till sömmen och ställa in bredden för kantsömnad.

Funktionen kan användas när tygkanten är rak eller en aning böjd.

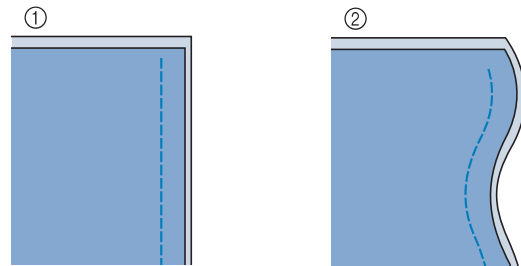

- ① Rak
- ② Böjd

**Obs!**

- Du kan inte se snygga stygn om funktionen används när tygkanten har hörn så som visas nedan.

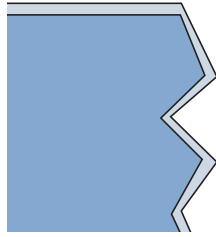

- Kontrollera att rummet har jämn och bra belysning när du använder den inbyggda kameran för kantsömnad. Den inbyggda kameran kanske inte kan känna av tygkanten om ljusstyrkan i rummet ändras när du syr.
- Den inbyggda kameran känner av kontrasten mellan tyget och bakgrunden. Därför bör du vidta följande försiktighetsåtgärder.
 - Om tygkanten fransar sig ska du klippa bort fransiga tygtrådar.
 - Om tyget har ett invecklat mönster eller är mycket tunt eller glansigt, t.ex. vinyl, kanske den inbyggda kameran inte kan känna av det på rätt sätt.
- För bästa resultat ska du stryka på vecket när du viker kanten på tyget för kantsömnad.
- När "Breddstyrning" på sidan 1/7 på inställningsskärmen är "PÅ" eller "Nålläge - Stygnplacering" på sidan 3/7 är "PÅ", kan den inbyggda kameran inte användas för kantsömnad.  visas nedtonad och kan inte väljas när någon av dessa parametrar är "PÅ". Ställ in "Breddstyrning" och "Nålläge - Stygnplacering" på inställningsskärmen på "AV" innan den inbyggda kameran används för kantsömnad.

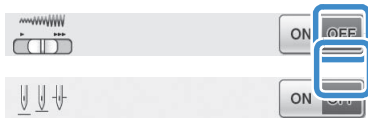
**1****Välj en söm.**

- * Du kan inte använda kantsömnad med den inbyggda kameran om  visas nedtonat för den valda sömnen.

2**Sätt fast den vertikala stygninställningsfoten "V".****VAR FÖRSIKTIG**

- Kom ihåg att använda den vertikala stygninställningsfoten "V" när du använder den inbyggda kameran för kantsömnad. För att hålla ett visst avstånd från tygkanten kommer nålen att flytta sig åt sidorna en aning, även när du syr raksöm. Om du använder en annan pressarfot kan nålen slå till den vilket kan göra att nålen bryts av eller orsakar skador.

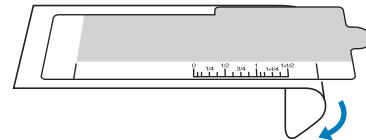
3**Dra bort det genomskinliga skyddsarket från kantsömnadsarket.****3**

Nyttosömmar

4 Placera kantsömnadsarket ovanpå stygnplåtssluckan.

Rikta in ledarna på kantsömnadsarket med sidorna på stygnplåtssluckan och justera sedan kantsömnadsarkets läge så att den utskurna delen är i linje med kanterna på öppningen för matarna. Placera kantsömnadsarket så att det inte finns något mellanrum mellan arket och kanterna på mataröppningen.

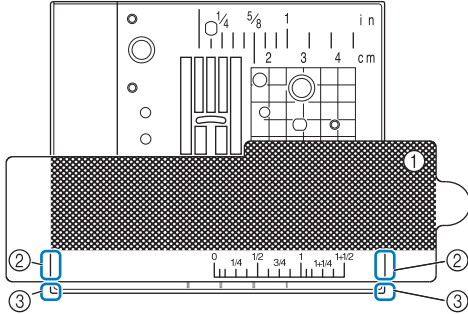

- ① Kantsömnadsark
- ② Ledare på kantsömnadsark
- ③ Stygnplåtssluckans sidor

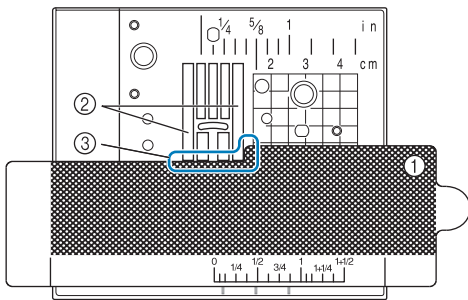

- ① Kantsömnadsark
- ② Matare
- ③ Mellan matarna och kantsömnadsarket



- Obs!**
- Om stygnplåten av metall syns mellan matarna och kantsömnadsarket, kanske tyget inte avkänns på rätt sätt av den inbyggda kameran.

Anmärkning

- Dra bort det genomskinliga skyddsarket innan du använder kantsömnadsarket. Sätt fast kantsömnadsarket på det genomskinliga skyddsarket för att skydda det från damm efter användning.

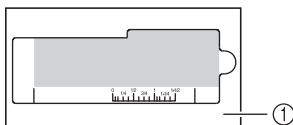

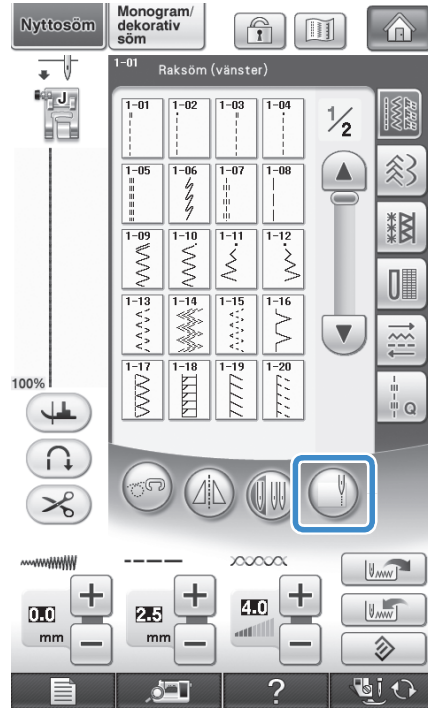

- ① Genomskinligt skyddsark
- Sätt fast en undertrådsspole fylld med tråd innan du börjar sy med funktionen för kantsömnad och den inbyggda kameran. Om du måste byta undertrådsspole under kantsömnaden ska du försiktigt ta bort kantsömnadsarket och sedan sätta tillbaka det när undertrådsspolen har bytts ut.

5 Tryck på .



- Beroende på sömmen, väljs raksöm med nålläget i mitten (centrerat) oavsett den förinställda stygnbredden.
- * Ljusstyrkan ändras till "5" oavsett inställningen som valts på skärmen för maskininställningar.



- Obs!**
- Du kan inte ändra stygnbredd och stygnlängd efter det att du tryckt på . Ändra stygnbredden och stygnlängden innan du trycker på .

6 Kontrollera att den vertikala stygninställningsfoten "V" är monterad och att kantsömnadsarket är placerat när meddelandet nedan visas och tryck sedan på .



- Kantsömnadsfönstret visas.

**Obs!**

- Innan du trycker på **OK** ska du montera den vertikala stygninställningsfoten "V" och placera kantsömnadsarket, annars kan den inbyggda kameran inte avkänna tyget. Meddelandet som visas i steg 6 visas igen om du trycker på **OK** innan kantsömnadsarket har placerats.
- Efter det att du har tryckt på **OK** ska du inte placera händerna eller något föremål i närheten av stygnplåten förrän meddelandet "Identifierar..." visas.

7 Placera tyget under pressarfoten.

8 Flytta tyget till önskat läge för kantsömnad. Positionera tyget så att kanten är så rak som möjligt.

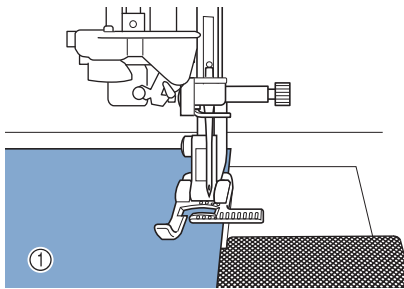

① Tyg

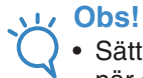
**Obs!**

- Sätt in knappnålarna så som visas nedan när du sätter fast nålar i tyget. Tyget kanske inte avkänns som det ska om knappnålarnas huvuden skjuter ut över tygkanten.

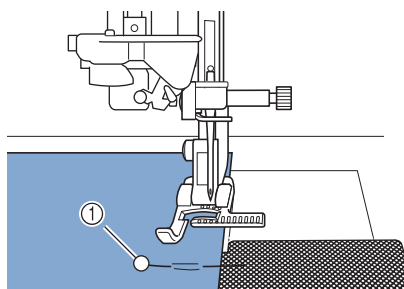

① Träckelnål

9 Kontrollera att den inbyggda kameran kan avkänna tyget på rätt sätt.

- Tryck på  för att ändra färgerna på tygkantsindikatorn och startpunkten beroende på tygets färg. Varje gång knappen trycks in ändras tygkantsindikatorn till en röd linje (med blå startpunkt), en blå linje (med svart startpunkt) eller en svart linje (med röd startpunkt).

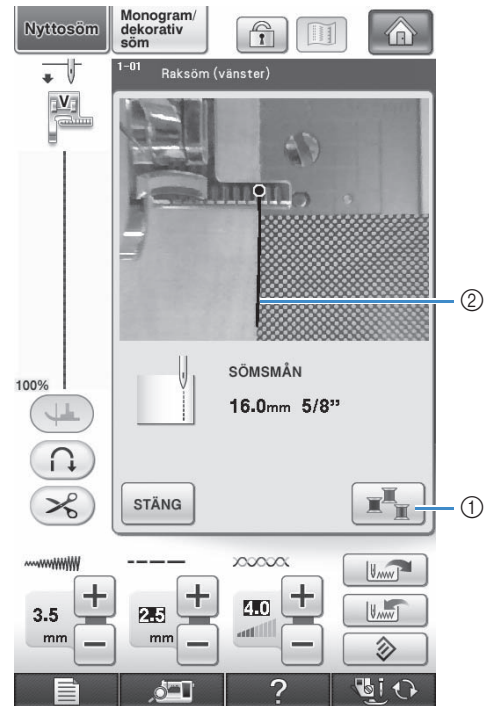

- ① Knapp för att ändra färgen på tygkantsindikatorns linje
- ② Linje för tygkantsindikator

När den inbyggda kameran kan avkänna tygkanten

Tygkantsindikatorns linje visas på rätt sätt och följer tygets kant.

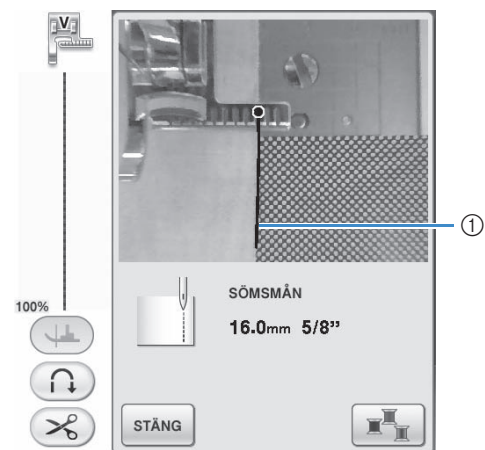

- ① Linje för tygkantsindikator

När tygkantsindikatorns linje inte visas

Den inbyggda kameran kan inte avkänna tygkanten.

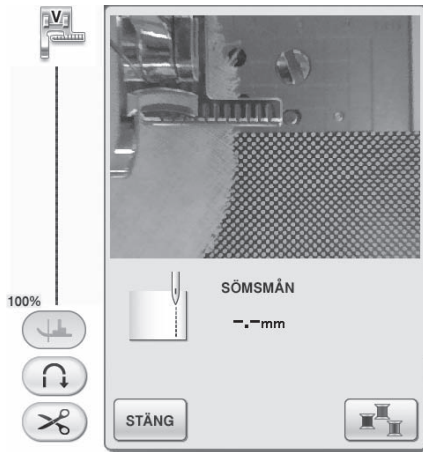

Tryck på **STÄNG** och utför sedan proceduren igen med början från steg 1.

När tygkantsindikatorns linje inte är i linje med tygkanten

Linjen för tygkantsindikatorn som visas är inte i linje med tygkanten. Tyget är inte rakt i sömnadens början.

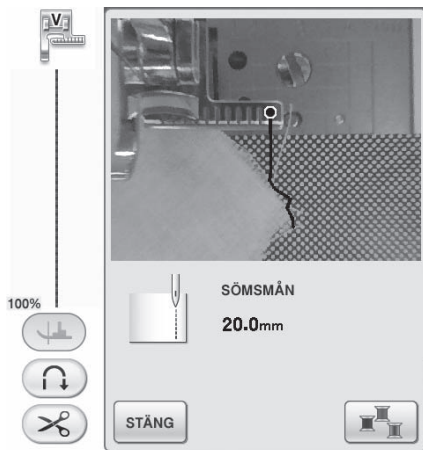

Försök rätta till tygkanten i början på sömmen (så att den är parallell med kanten på pressarfoten).



Obs!

- Om en rak del på linjen för tygkantsindikatorn (visas nedan) inte följer tygkanten, går det inte att använda funktionen för kantsömnad.

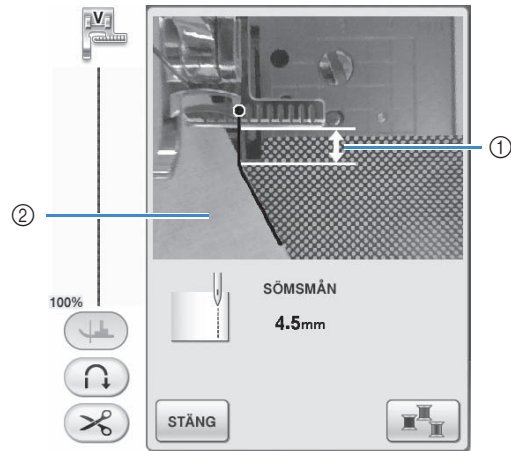

- ① Rak del
- ② Tyg

10 Flytta tyget till önskat läge när du kontrollerar avståndet från tygkanten till kantsömnadsläget på skärmen.

- * Startpunkten för tygkantsindikatorns linje visar sömmens startläge. Sömmens verkliga startläge är mitt under nålen och parallellt med startpunkten.

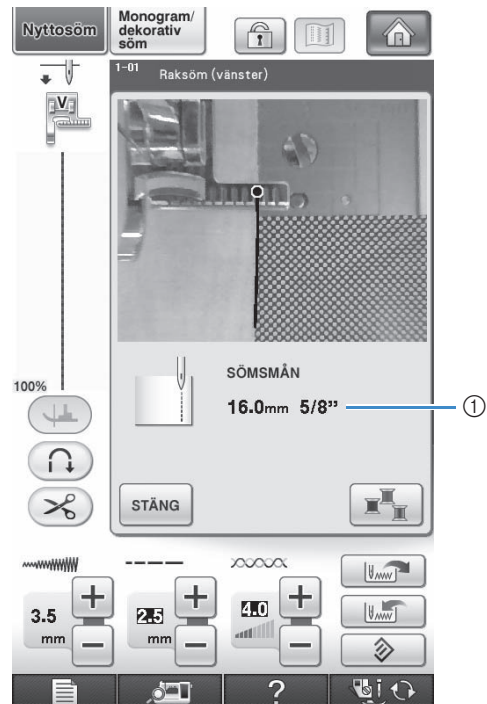

- ① Avstånd från tygkant

Exempel: När en raksöm är vald (exempel: )

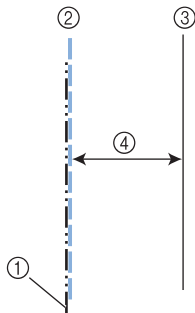

- ① Mittersta nålläget
- ② Söm
- ③ Tygkant
- ④ Bredd för kantsömnad

Obs!

- Avstånd mellan 1,5 mm (ca. 1/16 tum) och 38,5 mm (ca. 1-1/2 tum) kan mätas. Avståndet visas på skärmen i steg om 0,5 mm (ca. 1/64 tum).
- Avståndet visas i millimeter. Det kan dock visas i tum beroende på måttenhetsinställningen.
- Om “-_- mm” visas som avstånd utan ett mått i tum, kan den inbyggda kameran inte avkänna tygkanten.
- När en raksöm är vald kan du använda skalan på kantsömnadsarket som vägledning när du placerar tyget för kantsömnad.

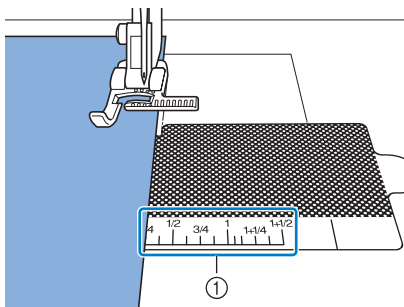

① Skala på kantsömnadsark

11 Sänk ned pressarfoten.

→ Avståndet från tygkanten till sömmen ställs in.

Anmärkning

- Om den knästyrd pressarfotslyftaren används för att sänka pressarfoten kan du hålla fast tyget på plats med båda händerna så att det inte flyttar sig när pressarfoten sänks.

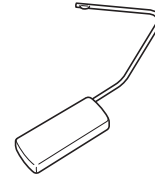

12 Tryck på “start/stopp”-knappen för att börja sy kanten.

- Sömnaden startar och det inställda avståndet till tygkanten upprätthålls.
- * När du syr kan du använda de röda skalmarkeringarna på den vertikala stygninställningsfoten “V” som vägledning så att du syr på ett visst avstånd från tygkanten.

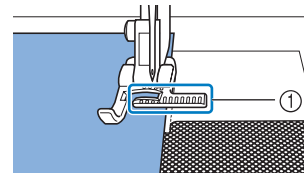

① Röda skalmarkeringar

- * En stillbild från den inbyggda kameran visas när sömnaden startar.

Obs!

- Under sömnaden ska du inte placera någonting, inte ens händerna, inom 2 mm (ca. 1/16 tum) från tygkanten. Om du gör det kan tygkanten inte avkännas på rätt sätt. När du styr tyget med händerna ska du hålla dem utanför det fria området och mer än 2 mm (ca. 1/16 tum) bort från tygkanten.

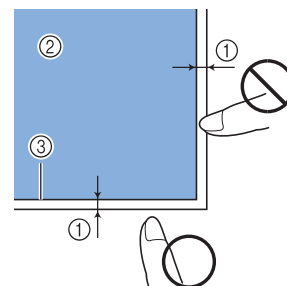

① Ca. 2 mm (ca. 1/16 tum)

- ② Tyg
- ③ Tygkant

- 13** När du syr mellan 1 och 2 cm (ca. 3/8 och 3/4 tum) från tygkanten, stoppas sömnaden automatiskt och följande meddelande visas. Tryck på **STÄNG** för att sluta sy.

* Kantsömnaden (med funktionen för sömguide) avbryts när det här meddelandet visas.

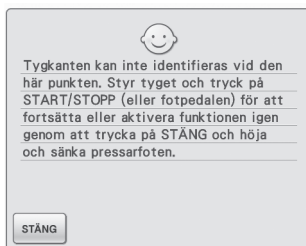

Obs!

- Tryck inte på **STÄNG** när meddelandet ovan visas om du vill fortsätta att sy längs tygets kant. Tryck på "start/stopp"-knappen om du vill sy när meddelandet ovan visas.



Anmärkning

- När kantsömnaden är klar ska du förvara kantsömnadsarket fastsatt på det genomskinliga skyddsarket för att förhindra att det samlar damm.



Kapitel 4

Monogram/dekorativa sömmar

VÄLJA SÖM	146
■ Skärmbilder för sömval	147
Välja dekorativa sömmar/dekorativa sömmar på 7 mm/satinsömmar/satinsömmar på 7 mm/korsstygn/dekorativa nyttosömmar	148
Bokstäver	148
■ Radera tecken	150
■ Justera avståndet mellan tecken	150
SY SÖMMAR	152
Sy attraktiva avslutningar	152
Grundläggande sömnad	152
Göra justeringar	153
REDIGERA SÖMMAR	155
■ Knappfunktioner	155
Ändra storlek	157
Ändra längden (endast för satinsömmar på 7 mm)	157
Skapa en vertikal spegelvänd bild	157
Skapa en horisontell spegelvänd bild	158
Sy en kontinuerlig söm	158
Ändra trådtäthet (endast för satinsömmar)	158
Gå tillbaka till sömmens början	159
Kontrollera bilden	160
KOMBINERA SÖMMAR	162
Innan du skapar en kombination	162
Kombinera olika sömmar	162
Kombinera små och stora sömmar	164
Kombinera horisontella spegelvända sömmar	165
Kombinera sömmar av olika längd	165
Göra stegsömmar (endast för satinsömmar på 7 mm)	166
■ Fler exempel	168
ANVÄNDA MINNESFUNKTIONEN	169
Försiktighetsåtgärder för sömdata	169
■ Sömdata typer som kan användas	169
■ Typer av USB-enheter/-media som kan användas	169
■ Datorer och operativsystem med följande specifikationer kan användas	169
■ Försiktighetsåtgärder vid användning av dator för att skapa och spara data	169
■ Varumärken	170
Spara sömmar i maskinens minne	171
■ Om minnet är fullt	172
Spara sömmar på USB-media	174
Spara sömmar på en dator	175
Hämta sömmar från maskinens minne	176
Hämta från USB-media	177
Hämta från en dator	179

VÄLJA SÖM

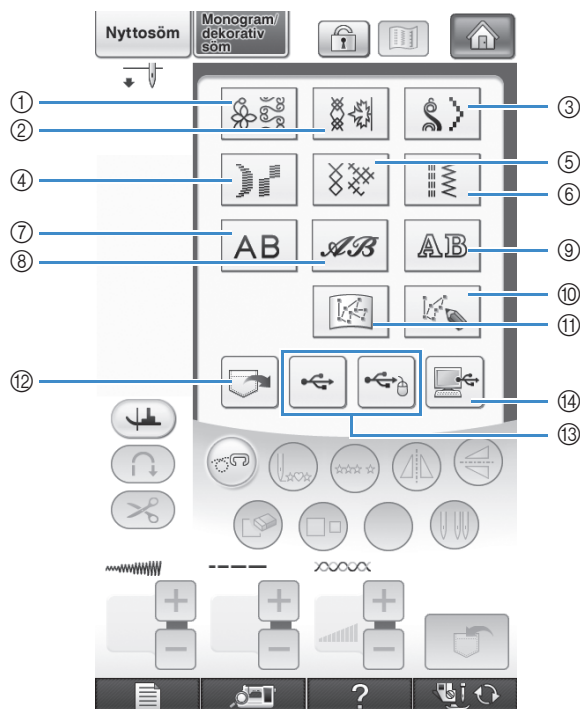

Tryck på  och sedan på  för att visa skärmen nedan.



- ① Dekorativa sömmar
- ② Dekorativa sömmar på 7 mm. Du kan ställa in stygnens bredd och längd.
- ③ Satinsömmar
- ④ Satinsömmar på 7 mm. Du kan ställa in stygnens bredd och längd.
- ⑤ Korsstygn
- ⑥ Dekorativa nyttosömmar
- ⑦ Bokstavstecken (gotiskt teckensnitt)
- ⑧ Bokstavstecken (skrivstil)
- ⑨ Bokstavstecken (fet stil)
- ⑩ Tryck på den här knappen för att skapa dina egna sömmar med funktionen "MY CUSTOM STITCH™ (MIN EGEN SÖM)" (se sida 316)
- ⑪ Sömmar som sparas i "MY CUSTOM STITCH™ (MIN EGEN SÖM)" (se sida 323)
- ⑫ Mönster som är sparade i maskinminnet (se sida 176)
- ⑬ Mönster som är sparade på USB-media (se sida 177)
- ⑭ Mönster som är sparade på en dator (se sida 179)



Obs!

- Om skärmen är låst (), kan du låsa upp den genom att trycka på  . När skärmen är låst kan inga andra knappar användas.

Skärmbilder för sömval

Det finns 9 kategorier med monogram/dekorativa sömmar. Om ett sidnummer som $\frac{1}{2}$ visas, finns det mer än en skärm för sömval i den kategorin.

Dekorativa sömmar

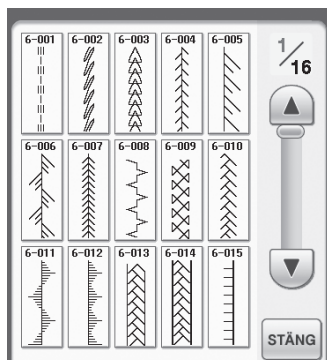

7 mm dekorativa sömmar

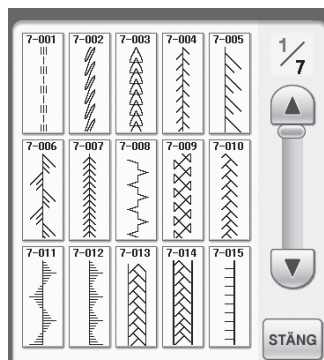

Satinsömmar

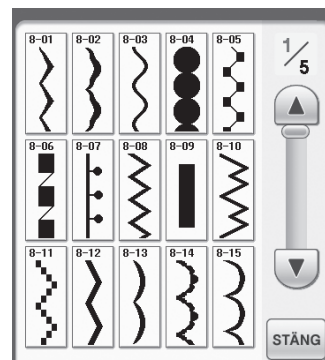

7 mm satinsömmar

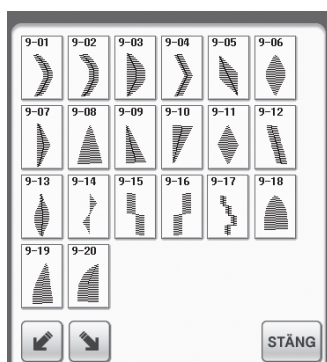

Korsstyg

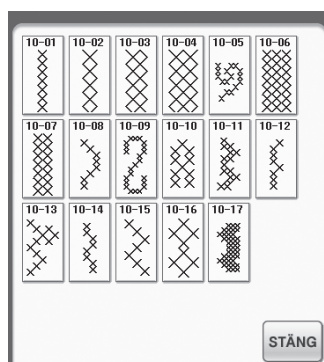

Dekorativa nyttosömmar

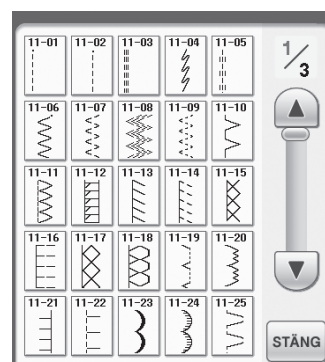

Bokstavstecken
(gotiskt teckensnitt)



Bokstavstecken
(skrivstil)

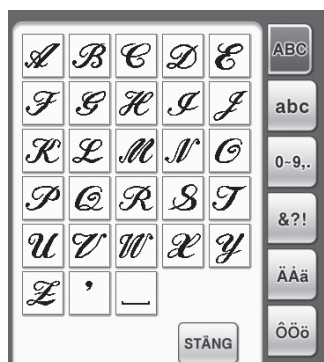



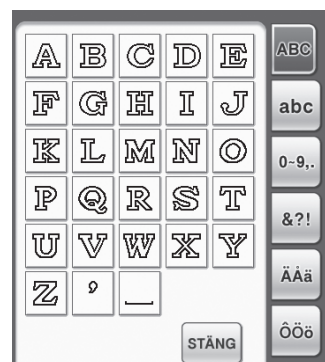

Bokstavstecken
(fet stil)



Välja dekorativa sömmar/ dekorativa sömmar på 7 mm/ satinsömmar/satinsömmar på 7 mm/korsstygndekorative nyttosömmar

- 1 Välj kategorin för den söm du vill sy.
- 2 Tryck på knappen för den söm du vill sy.

- * Tryck på  för att visa nästa sida.
 - * Tryck på  för att visa föregående sida.
 - * Tryck på listen som visas mellan  och  om du vill gå framåt flera sidor i taget.
 - * För att välja en annan sömtyper, tryck på .
- När den aktuella sömmen har raderats kan du välja den nya sömmen.

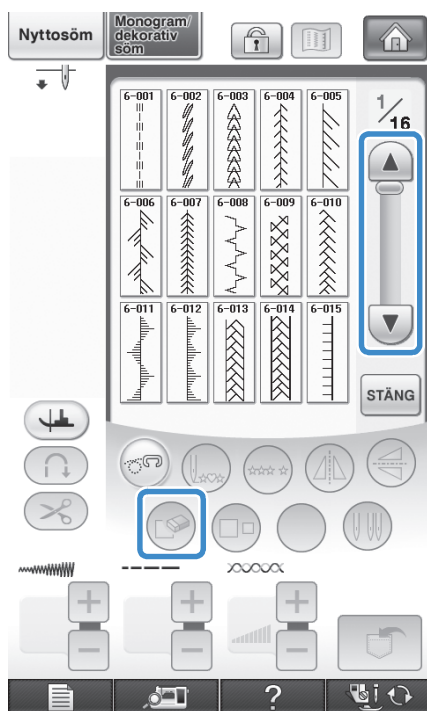

→ Det valda mönstret visas.

Bokstäver

Exempel: Skriva "Blue Sky".

- 1 Tryck på ,  eller  för att välja ett teckensnitt.

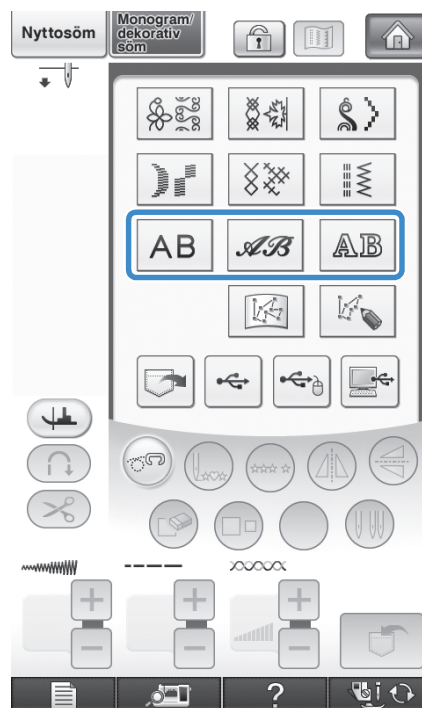

Anmärkning

- Det finns tre teckensnitt att välja mellan för att sy bokstavstecken.

- 2 Tryck för att växla mellan skärmarna för val.

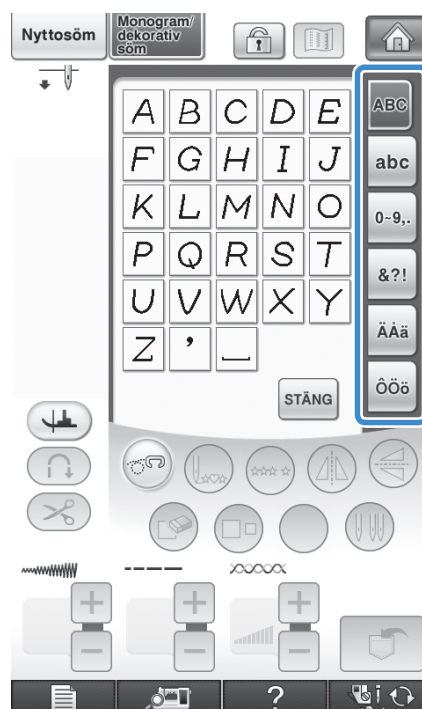

3 Tryck på **ABC** och skriv "B".



4 Tryck på **abc** och skriv "lue".



5 Tryck på **_** för att infoga ett mellanslag.



6 Tryck på **ABC** igen och skriv "S".



① Trådövergång

* Ta bort trådövergångarna när du har sytt klart.

7 Tryck på **abc** och skriv "ky".

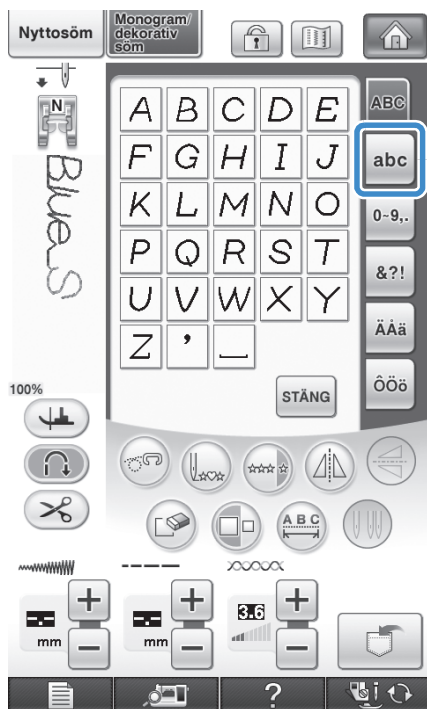

* Tryck på **STÄNG** om du vill fortsätta att mata in tecken men av ett annat teckensnitt och upprepa därefter proceduren från steg **1**.

Radera tecken

1 Tryck på  för att radera det sista tecknet.



Anmärkning

- Tecknen raderas ett och ett. Det sist angivna tecknet tas bort först.

2 Välj rätt tecken.



Justera avståndet mellan tecken
Avståndet mellan tecknen kan justeras.

1 Tryck på .



→ Fönstret för teckenavstånd visas.

- 2 Tryck på **-** **+** när du vill justera avståndet mellan tecknen.



- * Tryck på **+** när du vill öka avståndet mellan tecken och på **-** när du vill minska avståndet.

Exempel:

- * Varje inställning motsvarar ett visst avstånd mellan tecknen.

10 Blue Sky

Värde	mm
0	0
1	0,18
2	0,36
3	0,54
4	0,72
5	0,9
6	1,08
7	1,26
8	1,44
9	1,62
10	1,8



Anmärkning

- Standardinställningen är "0". Du kan inte ange ett lägre värde än "0".
- När du ändrar teckenavståndet på det här sättet, gäller det alla tecken. Det ändrade teckenavståndet används inte bara när du skriver tecken utan även före och efter det att du skriver tecken.

SY SÖMMAR

Sy attraktiva avslutningar

Kontrollera att du använder rätt kombination av tyg, nål och tråd i tabellen nedan för att få attraktiva resultat när du syr monogram/dekorativa sömmar.

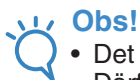

Obs!

- Det finns även andra faktorer som påverkar resultatet, som tygets tjocklek, styvnads materialet m.m. Därför bör du alltid sy några provstygn innan du börjar arbeta.
- Vid sömnad av satinsömmar kan det hända att stygnen krymper eller blir hoptryckta, så var noga med att använda styvnadsmaterial.
- Styr tyget med handen så att det matas rakt och jämnt medan du syr.

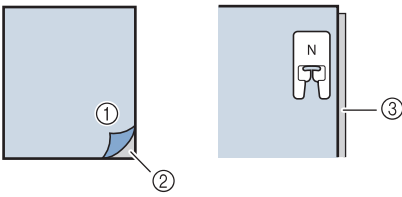
Tyg	När du syr på elastiskt tyg, tunna tyger eller grovvävda tyger ska du sätta fast ett styvnadsark på tygets avigsida. Om du inte vill göra det, lägg tyget på ett tunt papper som t. ex. ett genomskinligt kalkerpapper. 
Tråd	#50 - #60
Nål	För lätta, vanliga eller elastiska tyger: kulspetsnål (guldfärgad) För tjocka tyger: symaskinsnål 90/14 för hemmabruk
Pressarfot	Monogramfot "N". Andra pressarfötter kan ge sämre resultat.

Grundläggande sömnad

- 1 Välj en söm.
- 2 Sätt på monogramfot "N".
- 3 Placera tyget under pressarfoten, dra ut övertråden åt sidan och sänk ned pressarfoten.

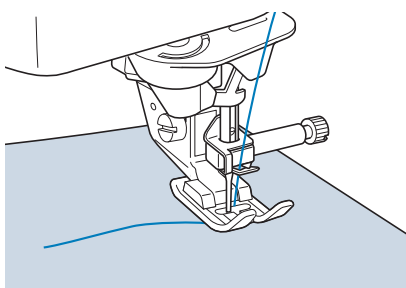

- 4 Tryck på "start/stopp"-knappen för att börja sy.

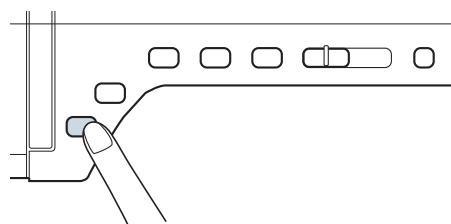

VAR FÖRSIKTIG

- Om stygnen blir hoptryckta när du syr en satinsöm på 7 mm kan du öka stygnlängden. Om du fortsätter att sy när stygnen blir hoptryckta kan nålen böjas eller gå av ("Ställa in stygnlängd" på sida 67).

Anmärkning

- Om du drar eller skjuter på tyget medan du syr, kan det hända att stygnen inte formas som det var tänkt. Det kan också, beroende på sömmen, hända att tyget rör sig åt vänster eller höger eller framåt och bakåt. Styr tyget med handen så att det matas rakt och jämnt medan du syr.

5 Tryck på "start/stopp"-knappen för att sluta sy.

6 Tryck på knappen för "förstärkta stygn bakåt/framåt" för att sy förstärkta stygn.

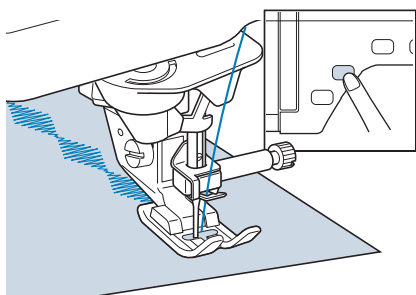

Anmärkning

- Vid sömnad av monogram syr maskinen automatiskt förstärkta stygn i början och i slutet av varje tecken.

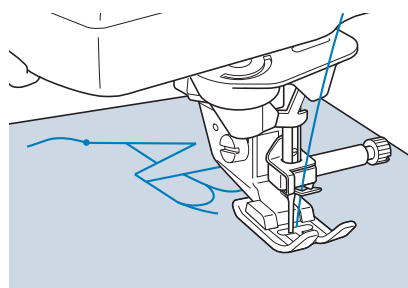

- Klipp av överflödigt tråd mellan bokstäverna när du slutat sy.

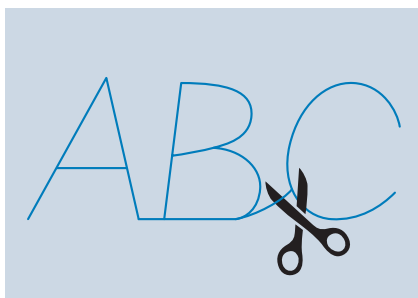

Obs!

- När du syr vissa sömmar kommer nålen att tillfälligt göra en paus i upphöjt läge medan tyget matas, vilket beror på nålstångens separeringsmekanism. Vid sådana tillfällen hörs ett klickande ljud som skiljer sig från det ljud som avges under sömnad. Detta ljud är normalt och inte tecken på att något är fel.

Göra justeringar

Sömmen kan ibland bli dålig beroende på typen eller tjockleken på tyget, styvnadsmaterialet, syhastigheten osv. Om resultatet inte blir bra kan du sy några provstygn under samma förhållanden och justera sömmen enligt anvisningarna nedan. Om sömmen fortfarande inte blir bra trots att du

gjort justeringar baserat på  -mönstret måste du justera varje söm separat.

1 Tryck på  och välj  på 16/16.

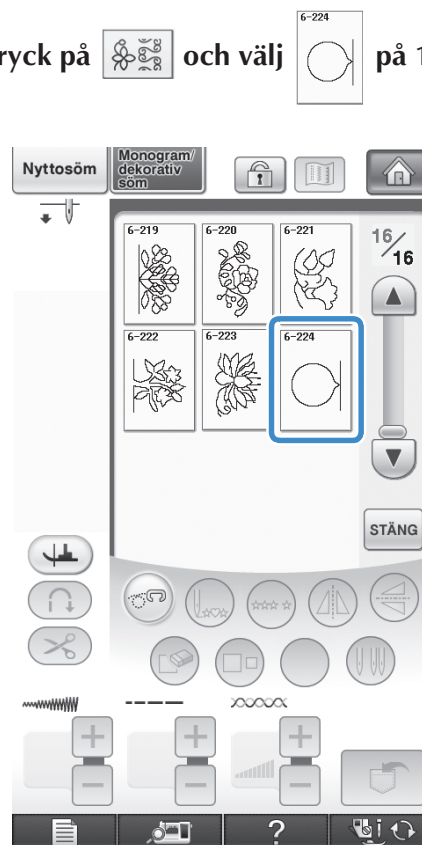

4

Monogram/dekorativa sömmar

2 Sätt på monogramfot "N" och sy sömmen.

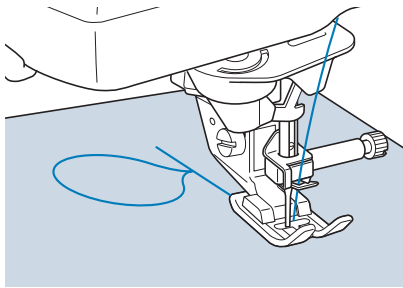

3 Jämför sömmen med den som visas i illustrationen nedan.

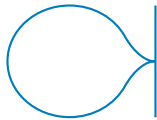

4 Tryck på och justera sedan sömmen på skärmarna "Finjustera vert." eller "Finjustera horis".

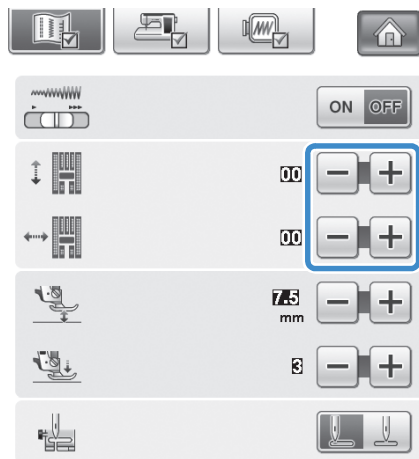

* Om sömmen är hoptryckt:

Tryck på  på skärmen "Finjustera vert.".

→ Det visade värdet ökar varje gång du trycker på knappen och sömmen blir längre.



* Om det finns tomrum i sömmen:

Tryck på  på skärmen "Finjustera vert.".

→ Det visade värdet minskar varje gång du trycker på knappen och sömmen blir kortare.



* Om sömmen lutar åt vänster:

Tryck på  på skärmen "Finjustera horis.".

→ Det visade värdet ökar varje gång du trycker på knappen och sömmen flyttas åt höger.



* Om sömmen lutar åt höger:

Tryck på  på skärmen "Finjustera horis.".

→ Det visade värdet minskar varje gång du trycker på knappen och sömmen flyttas åt vänster.



5 Sy sömmen igen.

* Justera igen om sömmen inte blir bra. Justera tills sömmen ser ut som den ska.



Anmärkning

- Du kan se med skärmbild för inställningar.

6 Tryck på för att återgå till den ursprungliga skärmen.

REDIGERA SÖMMAR









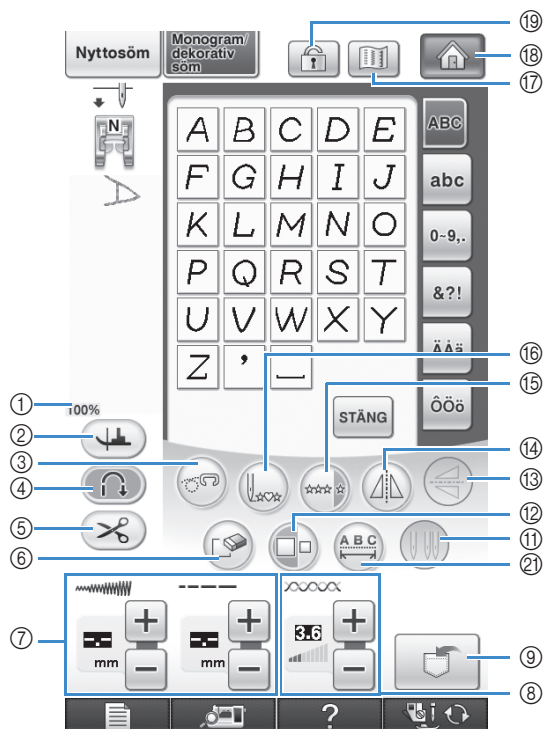
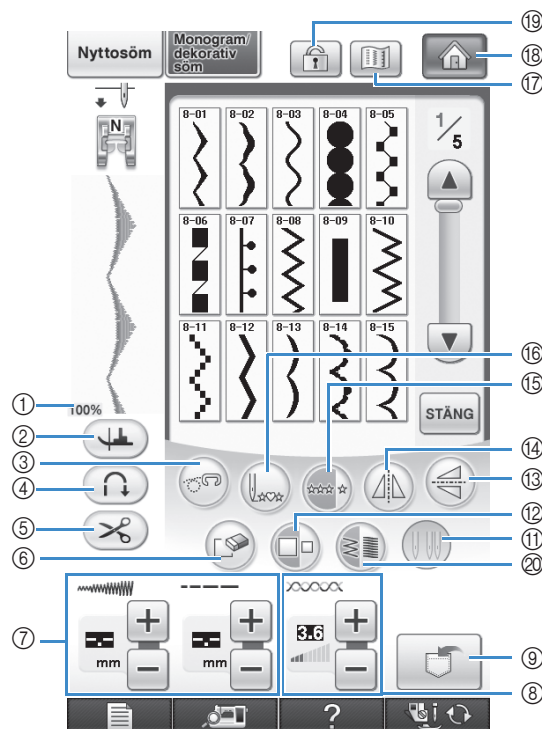
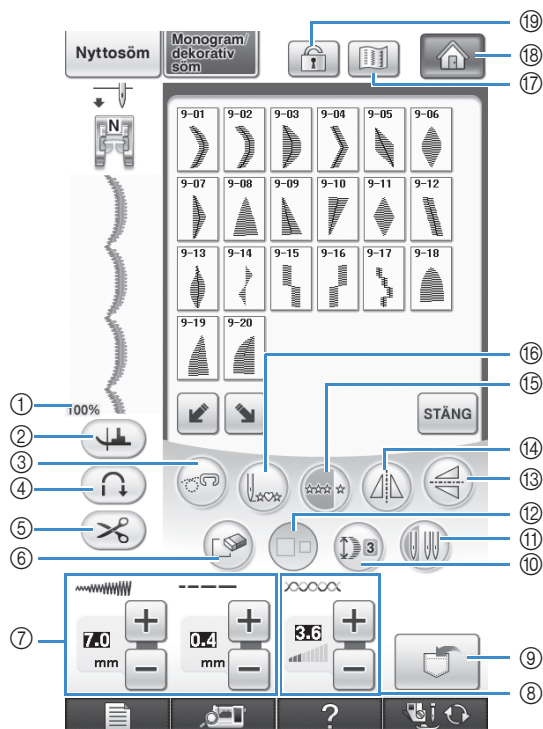











Knappfunktioner

Med redigeringsfunktionerna kan du skapa precis det utseende som du önskar. Du kan göra sömmarna större eller mindre, göra dem spegelvända osv.

Obs!

- Vissa redigeringsfunktioner kan inte användas med vissa sömmar. Endast de visade knapparnas funktioner finns tillgängliga när du har valt en söm.



Nr	Skärm	Knappnamn	Förklaring	Sida
①		Visningsstorlek för mönster	Visar den ungefärliga storleken på det valda mönstret. 100% : Nästan samma storlek som det sydda mönstret 50% : Hälften så stort som det sydda mönstret 25% : En fjärdedel av det sydda mönstret * Den verkliga storleken på det sydda mönstret kan variera beroende på typen av tyg och tråden som används.	79
②		Vändningsknapp	Tryck på den här knappen när du vill välja vändningsläget. När vändningsläget är valt, sänks nålen när maskinen stoppas och pressarfoten höjs automatiskt en aning. Pressarfoten sänks automatiskt när du börjar sy igen. <ul style="list-style-type: none">Vändningsfunktionen kan inte användas om knappen visas som .Kontrollera att nålläget på sidan 3 i maskininställningarna är i nedsänkt läge.	72
③		Knapp för friarmsläge	Tryck på den här knappen för att välja friarmsläget. Matarna sänks och pressarfoten lyfts upp till lämplig höjd för quilting i friarmsläge.	105
④		Knapp för automatiska förstärkta stygn bakåt/framåt	Tryck på den här knappen för att slå på läget för automatisk förstärkningssöm.	69
⑤		Knapp för automatisk tråдавklippning	Tryck på den här knappen för att aktivera läget för automatisk tråдавklippning.	70
⑥		Raderingsknapp	Om du gör fel när du väljer en söm, kan du radera valet med den här knappen. Du kan radera sömmar med den här knappen om du gör fel när du kombinerar sömmar.	148, 150
⑦		Knapp för stygnbredd och stygnlängd	Visar stygnlängd och -bredd för den valda sömmen. Maskinens standardinställningar är markerade.	66-67
⑧		Knapp för trådspänning	Visar den inställda trådspänningen för den valda sömmen. Maskinens standardinställningar är markerade	67
⑨		Minnesknapp	Tryck på den här knappen för att spara sömkombinationer.	171-173
⑩		Förlängningsknapp	Tryck på knappen för att välja mellan fem automatiska längdinställningar, utan att ändra inställningarna för sicksäckens bredd eller stygnlängd när en 7 mm satinsöm är vald.	157
⑪		Knapp för nålinställning (enkel/dubbel)	Tryck på knappen för att välja om du vill sy med enkel eller dubbel nål.	49
⑫		Knapp för storleksval	Använd den här knappen för att välja storlek på sömmen (stor, liten).	157
⑬		Knapp för vertikal spegelvändning	Efter att du har valt söm, kan du använda den här knappen för att skapa en vertikal spegelvänd bild av den valda sömmen.	157
⑭		Knapp för horisontell spegelvändning	Efter att du har valt söm, kan du använda den här knappen för att skapa en horisontell spegelvänd bild av den valda sömmen.	158
⑮		Knapp för enstaka söm/upprepad sömnad	Tryck på den här knappen för att sy enstaka stygn eller flera i följd.	158
⑯		Tillbaka till början-knapp	Tryck på knappen om du vill gå tillbaka till sömmens början när sömnaden har stoppats.	159
⑰		Bildknapp	Tryck på den här knappen för att visa en förstora bild av den valda sömmen.	160
⑱		Hemknapp	Tryck på knappen när du vill gå tillbaka till hemskärmen.	14
⑲		Knapp för skärmlås	Tryck på knappen när du vill låsa skärmen. När skärmen är låst är de olika inställningarna, t.ex. stygnbredd och stygnlängd, låsta och kan inte ändras. Tryck på den här knappen igen för att häva låset för inställningarna.	74
⑳		Knapp för trådtäthet	Efter att du har valt söm, kan du använda den här knappen för att ändra sömmens trådtäthet.	158
㉑		Knapp för teckenmellanrum	Tryck på den här knappen för att ändra avståndet mellan tecken.	150

Ändra storlek

Välj en söm och tryck på  för att ändra storleken på sömmen. Sömmen kommer att sys i den storlek som är markerad på knappen.



Anmärkning

- Om du fortsätter att ange sömmar efter att du har ändrat storleken kommer även dessa sömmar att sys i den här storleken.
- Det går inte att ändra storleken på kombinerade sömmar när du väl har angivit sömmen.

Sömmar i naturlig storlek

* Storleken varierar beroende på tyget och trådarna.



Ändra längden (endast för satinsömmar på 7 mm)

Tryck på  när du har valt satinsömmar på 7 mm för att välja mellan 5 automatiska längdinställningar, utan att ändra inställningarna för sicksackens bredd eller stygnlängd.



Skapa en vertikal spegelvänd bild

Välj en söm och tryck sedan på  för att skapa en vertikal spegelvänd bild av sömmen.



Skapa en horisontell spegelvänd bild

Välj en söm och tryck sedan på  för att skapa en horisontell spegelvänd bild av sömmen.

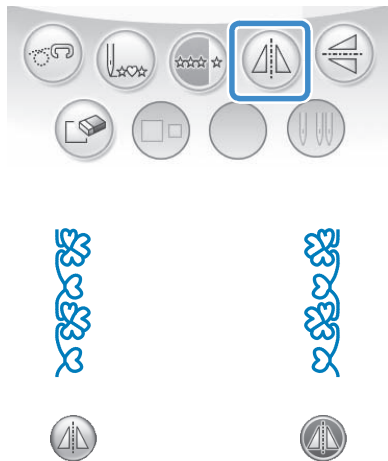

Sy en kontinuerlig söm

Tryck på  för att välja upprepad sömnad eller för att sy en enstaka söm.

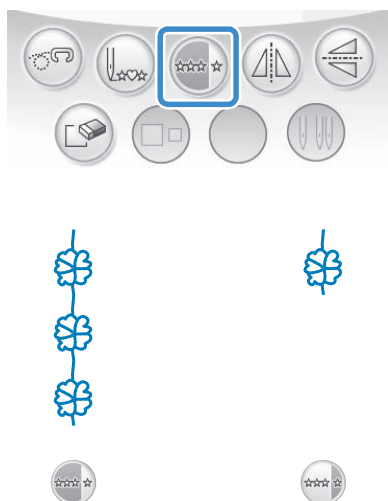

Anmärkning



- Tryck på knappen  medan du syr för att sy klart ett helt motiv under upprepad sömnad. Maskinen stannar automatiskt när motivet är färdigsytt.

Ändra trådtäthet (endast för satinsömmar)

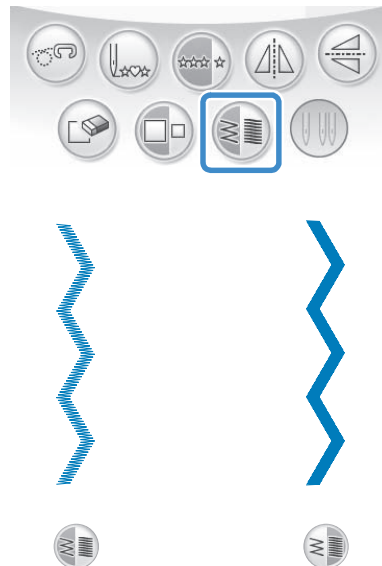
Tryck på  för att välja önskad trådtäthet när du använder en satinsöm.



VAR FÖRSIKTIG

- Om stygnen blir hoptryckta när trådtätheten ändras till , kan du återställa trådtätheten till . Om du fortsätter att sy när stygnen blir hoptryckta kan nålen böjas eller gå av.

Anmärkning

- Även om du väljer en ny söm efter att du har bytt trådtäthet, kommer trådtätheten att vara densamma tills du byter den.
- Det går inte att byta trådtäthet för ett kombinerat mönster efter det att flera mönster har lagts till.

Gå tillbaka till sömmens början

När du syr monogram/dekorativa sömmar, kan du gå tillbaka till mönstrets början efter det att du provsytt eller om sömmen sys på fel sätt.

- 1 Tryck på "start/stopp"-knappen för att stanna maskinen och tryck sedan på .



→ Sömnaden återgår till början av den valda sömmen ("W") från den punkt där sömnaden stoppades.

Anmärkning

- Du kan lägga till sömmar i slutet av ett mönster med kombinerade sömmar om knappen trycks in när sömnaden har stoppats. (I det här exemplet läggs "!" till.)

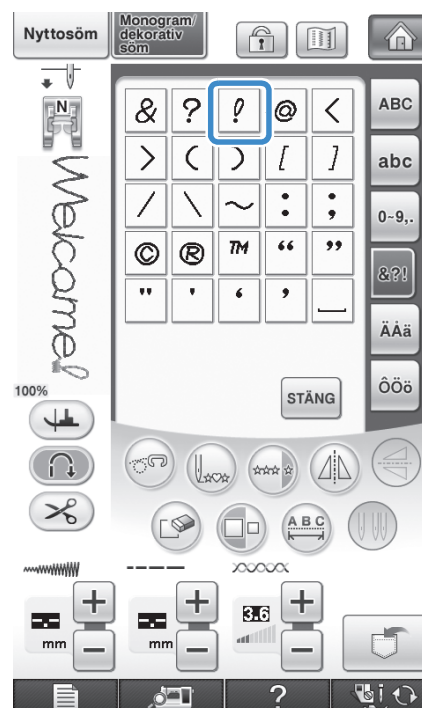

- 2 Tryck på "start/stopp"-knappen för att fortsätta sy.

Kontrollera bilden

Du kan visa en bild av den valda sömmen i ungefärlig storlek. Du kan även kontrollera och ändra färgerna på bilden på skärmen.

1 Tryck på .

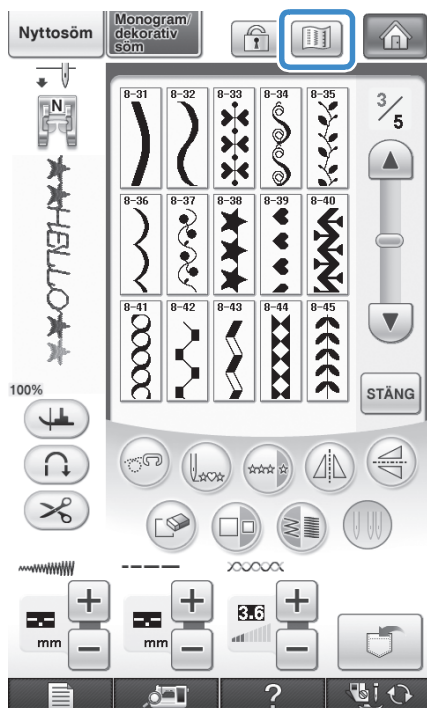

→ En bild av den valda sömmen visas.

2 Tryck på  om du vill ändra trådfärgen på bilden till röd, blå eller svart.

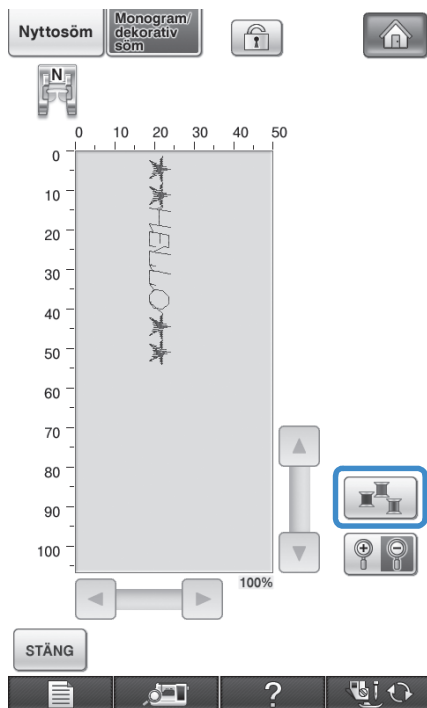

→ Färgen ändras varje gång du trycker på knappen.

3 Tryck på  när du vill visa en förstorad bild.

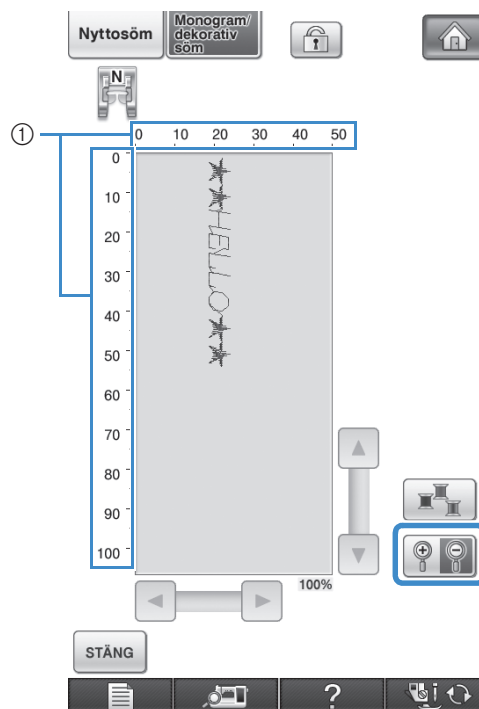

① Visar den ungefärliga storleken på sömmen

4 Använd  om du vill visa en del av bilden som ligger utanför visningsområdet.

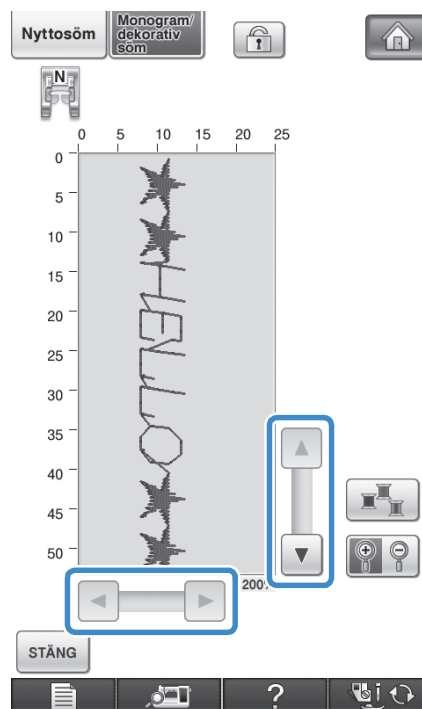

5 Tryck på  för att återgå till den ursprungliga skärmen.



Anmärkning

- Du kan även sy via skärmen när pressarfotssymbolen visas.
- Vissa mönster visas bara med standardstorleken.

KOMBINERA SÖMMAR

Det går att kombinera många olika sömmar, t.ex. bokstavssömmar, korsstyggn, satinsömmar eller sömmar som du har skapat själv med funktionen MY CUSTOM STITCH™ (MIN EGEN SÖM) (se kapitel 7 för information om MY CUSTOM STITCH™ (MIN EGEN SÖM)). Du kan även kombinera sömmar av olika storlek, spegelvända sömmar m.m.

Innan du skapar en kombination

Sömnad av en enstaka söm väljs automatiskt när du ska sy kombinerade sömmar. Tryck på  när du är klar med sömkombinationen om du vill sy mönstret upprepade gånger.

Kom ihåg att redigera en vald söm innan du väljer nästa när du ska ändra storlek, skapa spegelvända bilder eller göra andra justeringar för en kombinerad söm. Det går inte att redigera en söm när nästa söm har valts.

Kombinera olika sömmar

Exempel:



1 Tryck på .

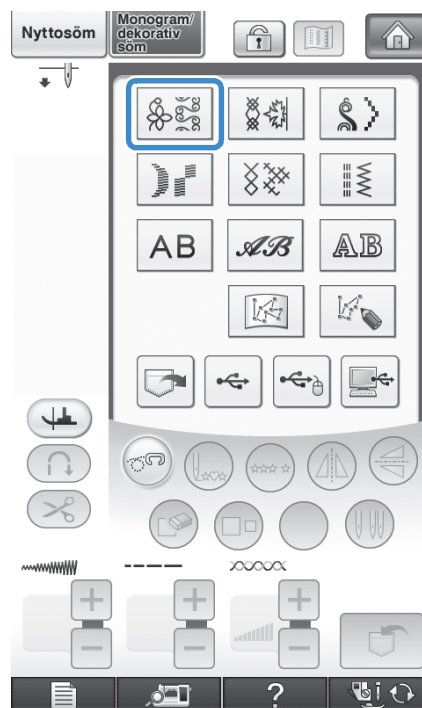

2 Välj .

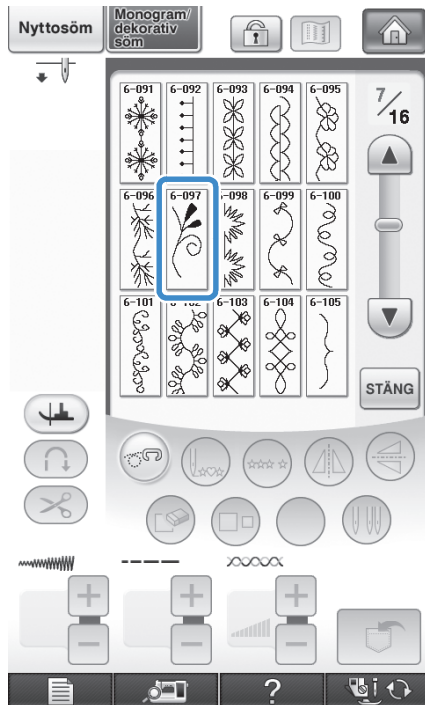

3 Tryck på .

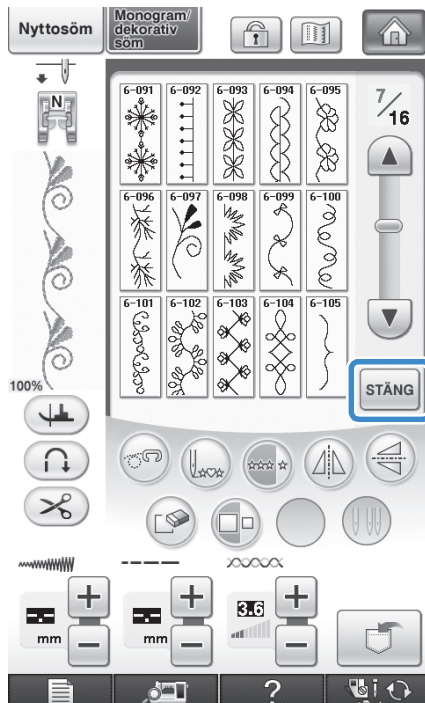

→ Displayen återgår till skärmbilden för sömval.

4 Tryck på .



5 Välj .

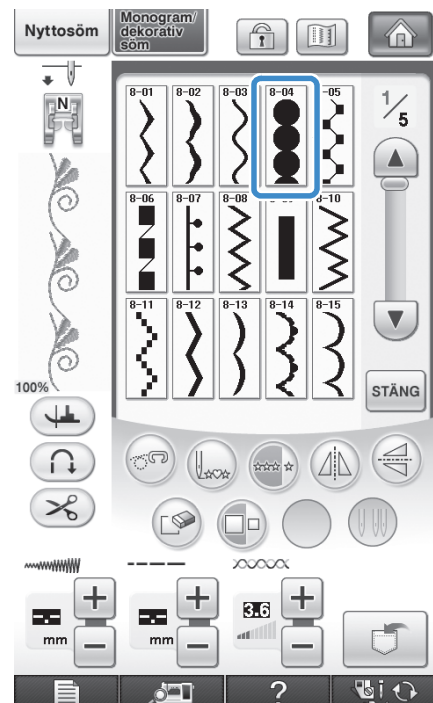

4

Monogram/dekorativa sömmar

6 Tryck på  om du vill sy mönstret upprepade gånger i följd.

7 Tryck på .

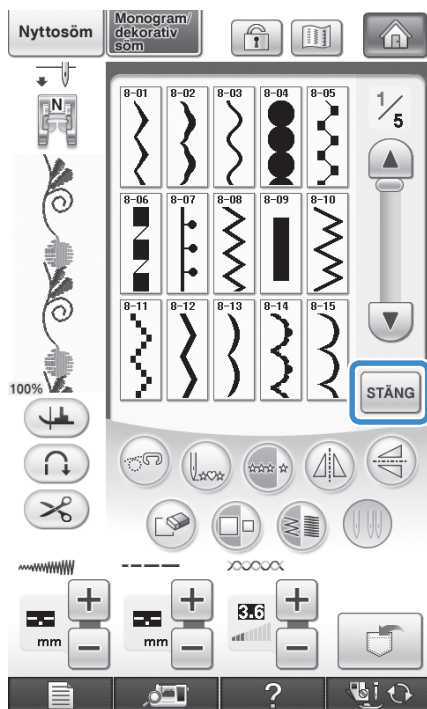

 **Anmärkning**

- Om du trycker på  raderas sömmarna en och en. Den sist angivna sömmen tas bort först.



Kombinera små och stora sömmar

Exempel:



1 Tryck på .

→ Den stora sömmen väljs.

2 Tryck på  igen och välj därefter den mindre sömmen genom att trycka på .

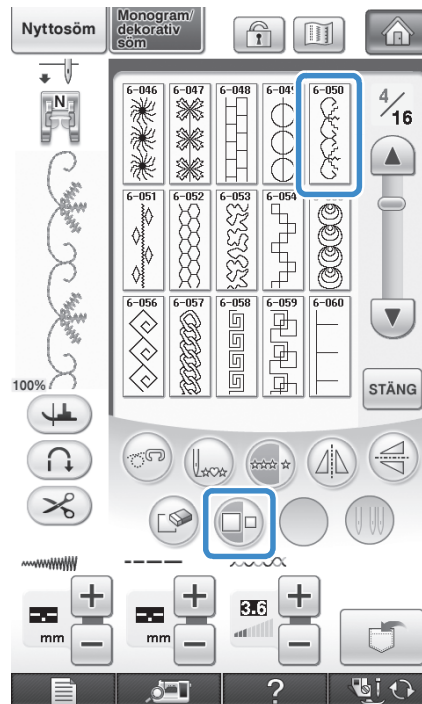

→ Sömmen visas i en mindre storlek.

3 Tryck på  om du vill sy mönstret upprepade gånger i följd.

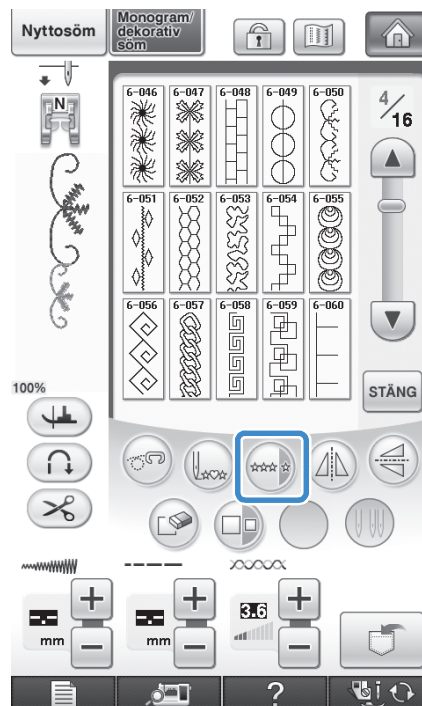



→ Den valda sömmen upprepas.

Kombinera horisontella spegelvända sömmar

Exempel:



1 Tryck på  .

2 Tryck på  igen och tryck därefter på  .

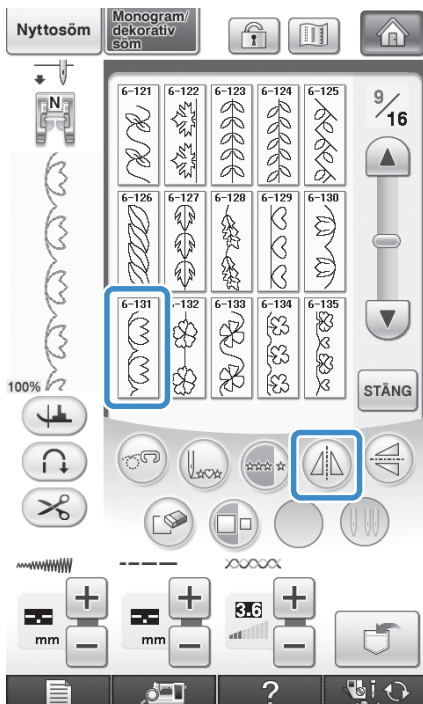

→ Sömmen spegelvänds längs en vertikal axel.

3 Tryck på  .

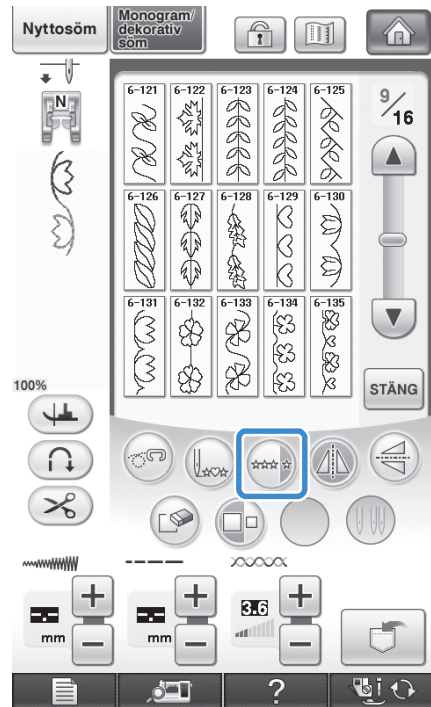

→ Den valda sömmen upprepas.

Kombinera sömmar av olika längd

Exempel:



1 Tryck på  och tryck därefter på  .

→ Bildens längd ställs in på  .

2 Välj  igen och tryck därefter på  tre gånger.

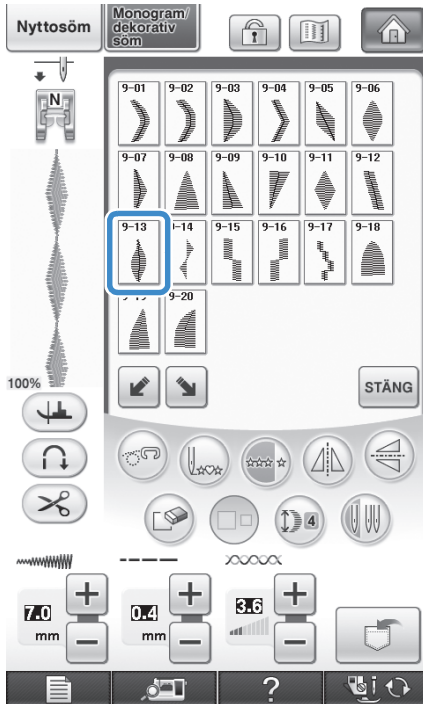



→ Bildens längd ställs in på .

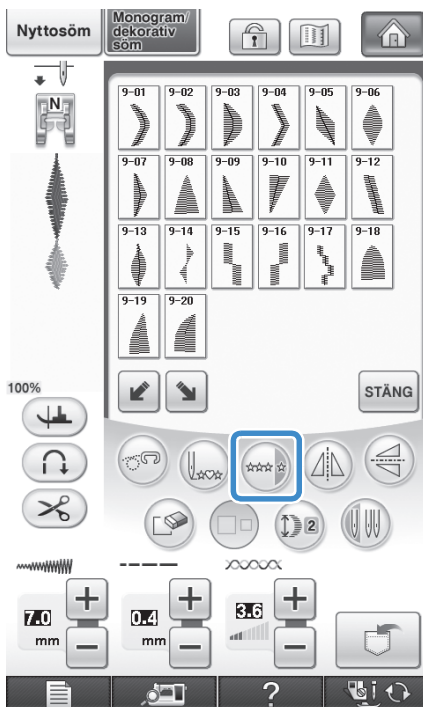

3 Tryck på .



→ Den valda sömmen upprepas.

Göra stegsömmar (endast för satinsömmar på 7 mm)

Du kan använda knapparna   med satinsömmar på 7 mm för att skapa en stegeffekt. Sömmar som sys så att de bildar steg kallas för stegsöm.

- * Tryck på  för att flytta sömmen en sträcka som motsvarar halva sömmens storlek till vänster.
- * Tryck på  för att flytta sömmen en sträcka som motsvarar halva sömmens storlek till höger.

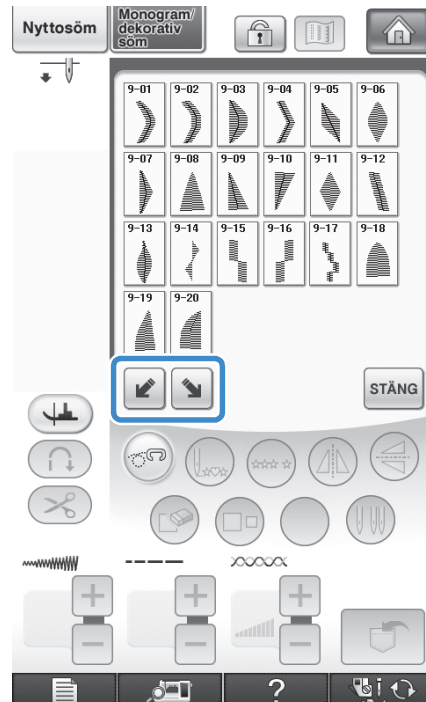

Exempel:



1 Tryck på .

2 Tryck på .



→ Nästa söm flyttas till höger.

3 Tryck på  igen.

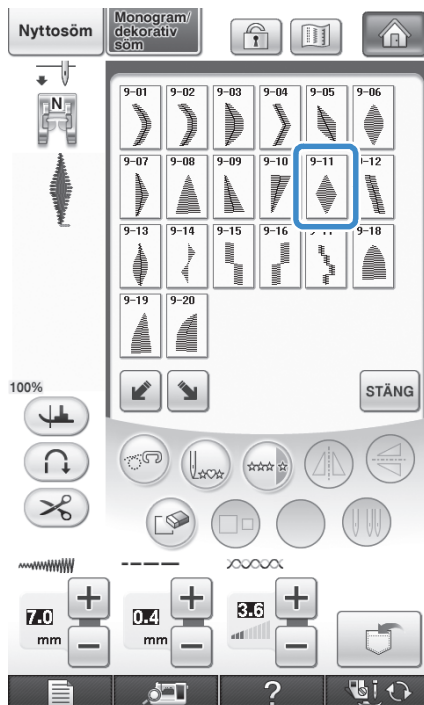

4 Tryck på .



→ Nästa söm flyttas till vänster.

5 Tryck på .

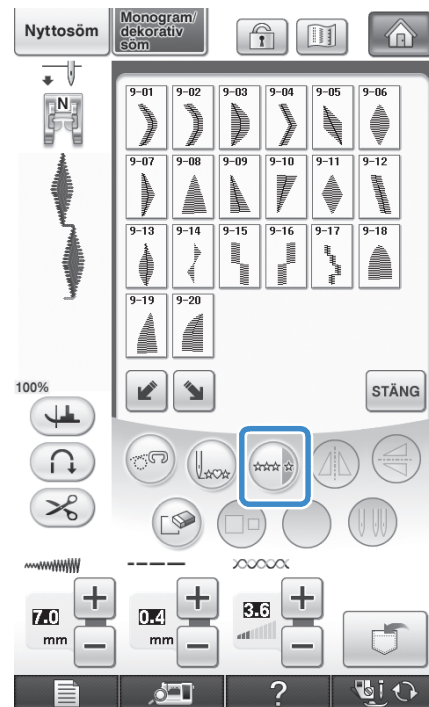

→ Den valda sömmen upprepas.









4

Monogram/dekorativa sömmar

■ Fler exempel

Tryck på  →  →  →  → .









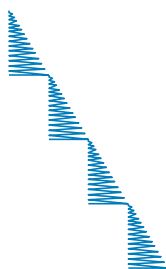

Tryck på  →  →  →  →  →  →  →  → .



Tryck på  →  →  → .



Tryck på  →  →  →  →  →  →  →  → .



ANVÄNDA MINNESFUNKTIONEN

Försiktighetsåtgärder för sömdata

Vidta följande försiktighetsåtgärder när du använder sömdata som inte har skapats och sparats i den här maskinen.

■ Sömdata typer som kan användas

- I minnet för monogram/dekorativa sömmar kan endast sömdatafiler av typen “.pmx” och “.pmu” användas i den här maskinen. “.pmu” sömdatafiler kan hämtas, men filer som sparas med maskinen kommer att sparas som “.pmx”-filer. Om du använder andra data än sådana som skapats med maskinen eller maskiner som skapar “.pmu”-datafiler, kan det göra att maskinen fungerar fel.

■ Typer av USB-enheter/-media som kan användas

Mönsterdata kan sparas och hämtas från externa USB-medier. Använd externa medier som överensstämmer med följande specifikationer.

- Flashenhet med USB (USB-flashminne)
- Diskettenhet med USB

Sömdata kan endast hämtats från:

- USB-, CD-ROM-, CD-R-, CD-RW-enheter

Du kan även använda följande typer av USB-media tillsammans med en USB-minneskortsläsare/USB-kortskrivare.

- SD-kort (Secure Digital)
- CompactFlash
- Memory Stick
- Smart Media
- MMC-kort (Multi Media Card)
- xD-Picture-kort



Obs!

- Det kan hända att det finns USB-media som inte går att använda med den här maskinen. Besök vår webbplats för mer information.
- Åtkomstlampan börjar blinka när du har satt i en USB-enhet/ett USB-medium och det tar ca 5–6 sekunder innan maskinen känner av en enhet/ett medium. (Tiden varierar beroende på USB-enhet/medium).

- Använd en dator när du vill skapa mappar.

■ Datorer och operativsystem med följande specifikationer kan användas

- Kompatibla modeller:
IBM-PC med USB-port som standardutrustning
IBM PC-kompatibel PC med USB-port som standardutrustning
- Kompatibla operativsystem:
Microsoft Windows 2000/XP/Vista

■ Försiktighetsåtgärder vid användning av dator för att skapa och spara data

- Om namnet på en fil/mapp med sömdata inte kan identifieras, t.ex. för att namnet innehåller specialtecken, kan inte filen/mappen visas. Byt namn på filen/mappen om detta inträffar. Vi rekommenderar att du använder alfabetet på 26 bokstäver (stora och små bokstäver), siffrorna 0 till 9, “-” och “_”.
- Sömdata i en mapp som skapats på USB-mediet kan hämtas.
- Skapa inte mappar i “Flyttbar disk” på datorn. Maskinen kan inte hämta sömdata som sparas i en mapp i “Flyttbar disk”.

■ Varumärken

- Secure Digital (SD) Card är ett registrerat varumärke eller ett varumärke som tillhör SD Card Association.
- CompactFlash är ett registrerat varumärke eller ett varumärke som tillhör Sandisk Corporation.
- Memory Stick är ett registrerat varumärke eller ett varumärke som tillhör Sony Corporation.
- Smart Media är ett registrerat varumärke eller ett varumärke som tillhör Toshiba Corporation.
- Multi Media Card (MMC) är ett registrerat varumärke eller ett varumärke som tillhör Infineon Technologies AG.
- xD-Picture Card är ett registrerat varumärke eller ett varumärke som tillhör Fuji Photo Film Co., Ltd.
- IBM är ett registrerat varumärke eller ett varumärke som tillhör International Business Machines Corporation.
- Microsoft och Windows är registrerade varumärken eller varumärken som tillhör Microsoft Corporation.

Alla företag vars programvarunamn omnämns i den här bruksanvisningen har ett programvarulicensavtal som är specifikt för företagets program.

Samtliga andra märken och produktnamn som omnämns i den här bruksanvisningen är registrerade varumärken som tillhör respektive företag. Förklaringarna till markeringar som [®] och [™] redogörs dock inte för i detalj i texten.

VAR FÖRSIKTIG

- Klicka på ikonen “Koppla från eller mata ut maskinvara” på aktivitetsfältet i Windows[®] 2000 eller ikonen “Säker borttagning av maskinvara” på aktivitetsfältet i Windows[®] XP/Windows Vista[®] innan du kopplar loss USB-kabeln. Efter säker borttagning av den flyttbara disken kopplar du bort USB-kabeln från datorn och maskinen.

Windows[®] XP



Windows Vista[®]



Spara sömmar i maskinens minne

Du kan spara de sömmar som du använder ofta i maskinens minne. Totalt kan ca. 1 MB med sömmar sparas i maskinens minne.



Obs!

- Slå inte AV strömmen när skärmen för att "spara" visas. I så fall går sömmen du vill spara förlorad.



Anmärkning

- Det tar några sekunder att spara en söm.
- Se sida 176 för information om att hämta en sparad söm.

1

Tryck på .



2

Tryck på .

- * Tryck på **STÄNG** för att återgå till den ursprungliga skärmbilden utan att spara.



- Skärmbilden för att "spara" visas. När mönstret har sparats återgår displayen till den ursprungliga skärmbilden automatiskt.

4

Monogram/dekorativa sömmar

Om minnet är fullt

Om följande skärmbild visas när du försöker spara en söm i maskinminnet betyder det att minnet är fullt och att det inte finns plats för den söm du försöker spara. Du måste radera en tidigare sparad söm för att kunna spara den nya sömmen i maskinminnet.

1 Tryck på .

- * Tryck på **AVBRYT** för att återgå till den ursprungliga skärmbilden utan att spara.

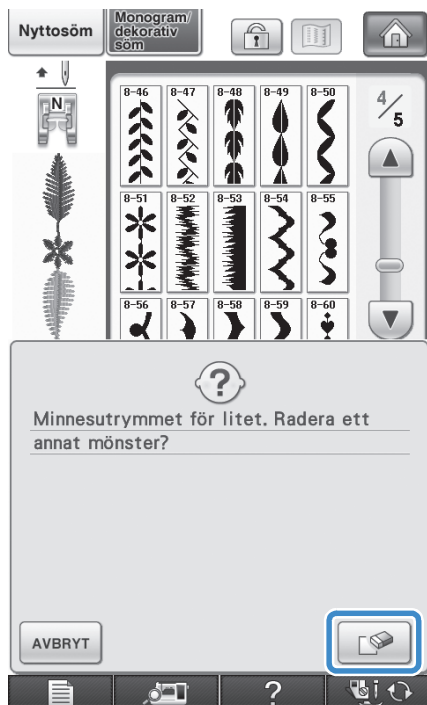

2 Välj en söm som ska raderas.

- * Tryck på **STÄNG** om du bestämmer dig för att inte radera sömnen.

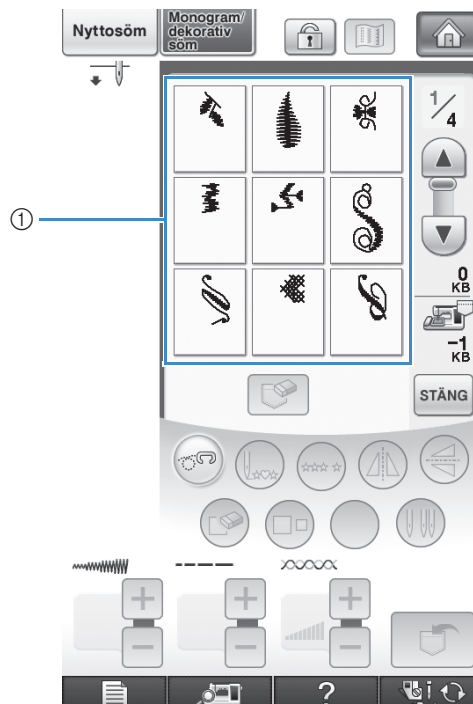

- ① Fickor med sparade sömmar

3 Tryck på .



- Ett bekräftande meddelande visas.

4 Tryck på .

- * Tryck på om du bestämmer dig för att inte radera sömnen.



- Maskinen raderar sömnen och sparar automatiskt den nya sömnen.

Spara sömmar på USB-media

Sätt in USB-mediet i maskinens övre USB-port när du vill skicka sömmar från maskinen till USB-mediet.

Anmärkning

- USB-medier finns att köpa i handeln, men vissa USB-medier kanske inte kan användas med maskinen. Besök vår webbplats för mer information.
- Du kan antingen ansluta enheten direkt till maskinens USB-port eller ansluta USB-medieläsaren/skrivaren till maskinens USB-port, beroende på vilken typ av USB-media som används.
- USB-mediet kan sättas in och tas bort när som helst.

1 Tryck på .



2 Sätt in USB-mediet i den primära (övre) USB-porten på maskinen.

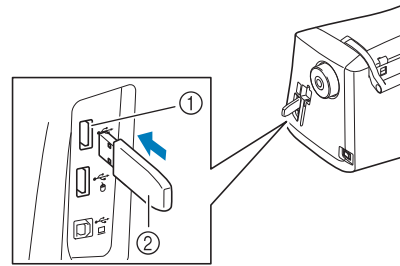

- ① Primär (övre) USB-port för media
- ② USB-media



Obs!

- Bearbetningshastigheten kan variera beroende på vilken port som används och mängden data. Du kan även ansluta ett USB-media till mittporten, men den primära (övre) USB-porten bearbetar data snabbare. Vi rekommenderar att du använder den primära (övre) USB-porten.
- Du kan inte använda två USB-medier samtidigt med maskinen. Om du ansluter två USB-medier samtidigt, kommer bara det USB-media som ansluts först att identifieras.

3 Tryck på .

- * Tryck på **STÄNG** för att återgå till den ursprungliga skärmbilden utan att spara.



- Skärmbilden för att "spara" visas. När mönstret har sparats återgår displayen till den ursprungliga skärmbilden automatiskt.

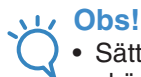

Obs!

- Sätt inte in eller ta bort USB-medier när skärmen "Sparar" visas. I så fall går en del eller hela det mönster du vill spara förlorat.

Spara sömmar på en dator

Med den medföljande USB-kabeln kan symaskinen anslutas till en dator och mönster kan tillfälligt hämtas från och sparas i mappen "Flyttbar disk" på datorn.



Obs!

- Slå inte AV strömmen när skärmen för att "spara" visas. I så fall går sömmen du vill spara förlorad.

1 Anslut USB-kabelns kontakt till motsvarande USB-portar på datorn och maskinen.

2 Slå på datorn och välj "Dator (Den här datorn)".

- * USB-kabeln kan anslutas till datorns och symaskinens USB-portar både när maskinerna är på och avslagna.

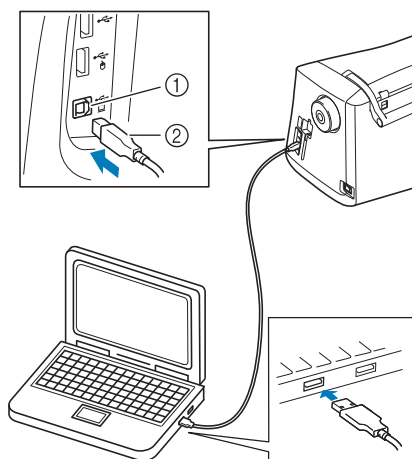

① USB-port för dator

② USB-kabelkontakt

- Ikonen "Flyttbar disk" visas i "Dator (Den här datorn)" på datorn.



Obs!

- Kontakterna på USB-kabeln kan endast anslutas till porten i en riktning. Kontrollera kontaktens riktning om det är svårt att föra in den i uttaget, tvinga inte in den med våld.
- Se datorns eller USB-hubbens bruksanvisning för information om var USB-porten sitter.

3 Tryck på .



4 Tryck på .

* Tryck på **STÄNG** för att återgå till den ursprungliga skärmbilden utan att spara.



→ Sömmen sparas tillfälligt i "Flyttbar disk" under "Dator (Den här datorn)".

5 Markera sömmens .pmx-fil och kopiera filen till datorn.

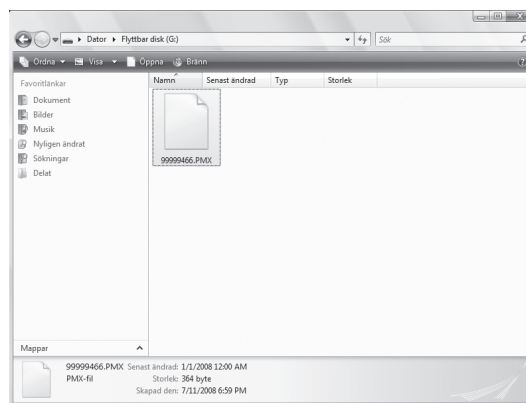

Obs!

- Slå inte av strömmen till maskinen när skärmbilden för att "spara" visas. Du kan förlora dina data.

Hämta sömmar från maskinens minne

1 Tryck på .



→ Skärmbilden för val av fickor visas.

2 Välj en söm som ska hämtas.

- * Tryck på miniatyren om bara en del av den sparade sömnen visas.
- * Tryck på **STÄNG** för att återgå till den ursprungliga skärmbilden utan att spara.

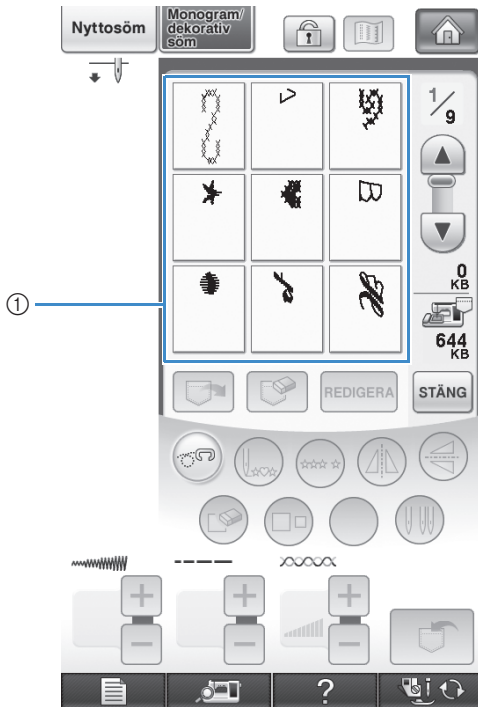

① Sparade sömmar

3 Tryck på .

- * Tryck på  för att radera sömnen.

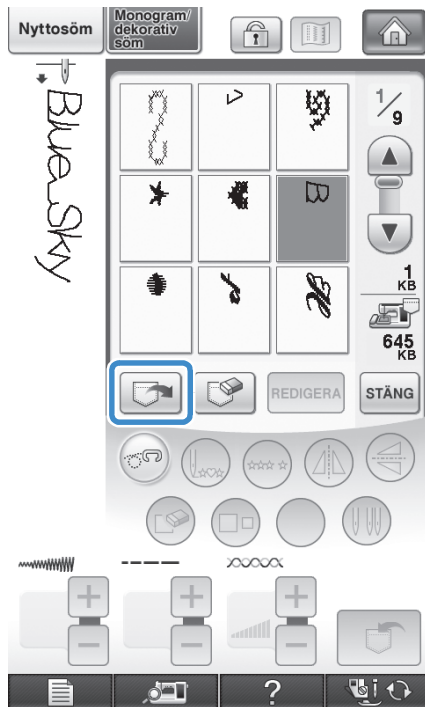

→ Den valda sömnen hämtas och skärmbilden för sömnad visas automatiskt.

Hämta från USB-media

Du kan hämta en viss söm antingen direkt från USB-enheten eller från en mapp på USB-enheten. Leta reda på sömnen genom att titta i de olika mapparna om sömnen sparas i en mapp.

1 Sätt in USB-mediet i den primära (övre) USB-porten på maskinen (se sida 174).

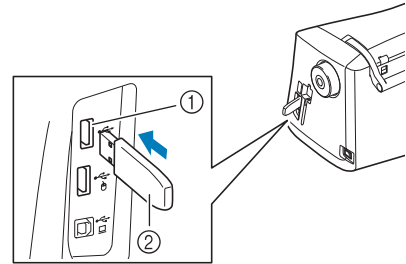

- ① Primär (övre) USB-port för media
- ② USB-media

2 Tryck på .

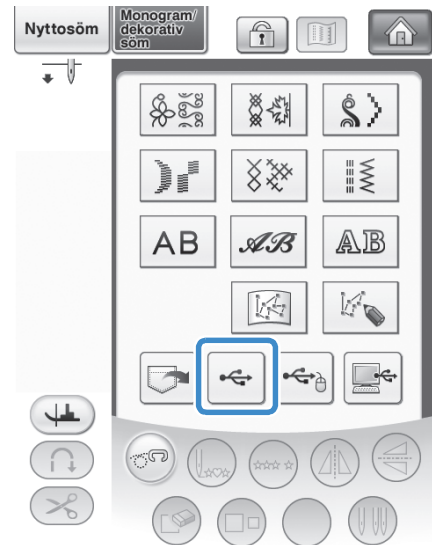

→ Sömmar och en mapp i den översta mappen visas.

3 Tryck på  när det finns en undermapp om du vill sortera två eller fler sömmar till USB-enheten, då visas sömmen i underkatalogen.

* Tryck på **STÄNG** för att återgå till den ursprungliga skärmbilden utan att hämta en söm.

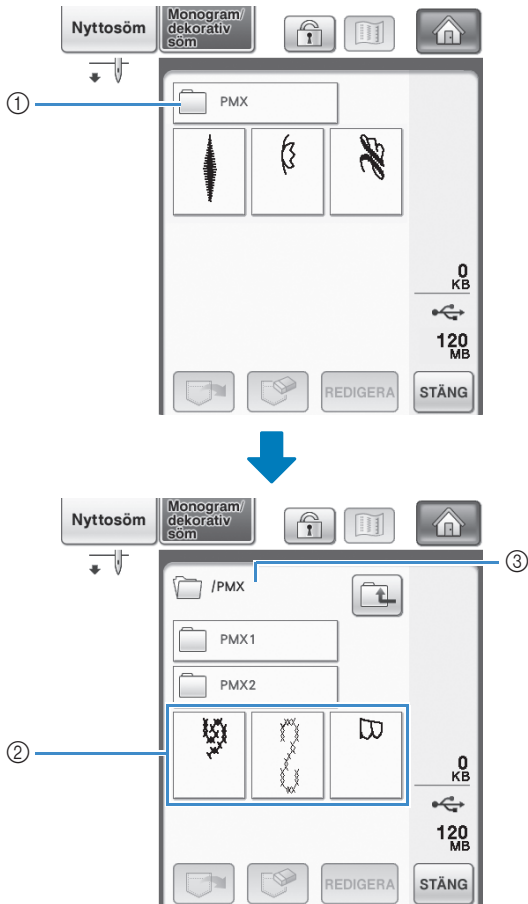

- ① Mappnamn
- ② För sömmar i en mapp visas bara den första sömmen i ett kombinerat mönster.
- ③ Sökväg
→ Sökvägen visar den aktuella mappen överst i listan. Sömmar och undermappar i en mapp visas.
- * Tryck på  för att återgå till föregående mapp.
- * Använd en dator när du vill skapa mappar. Du kan inte skapa mappar med maskinen.

4 Tryck på knappen för den söm du vill hämta.

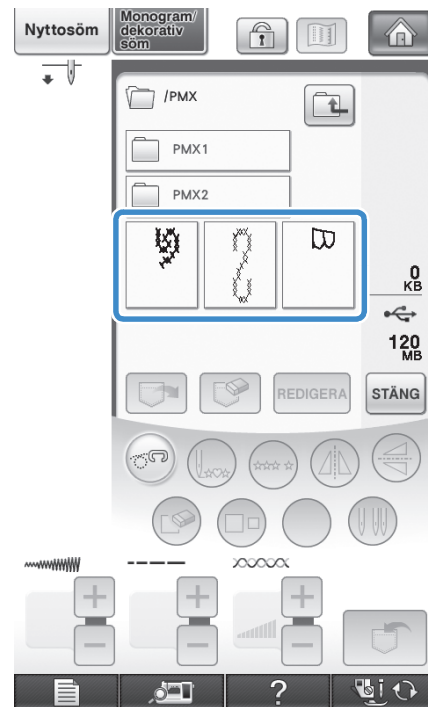

5 Tryck på .

* Tryck på  för att radera sömmen. Sömmen raderas från USB-mediet.

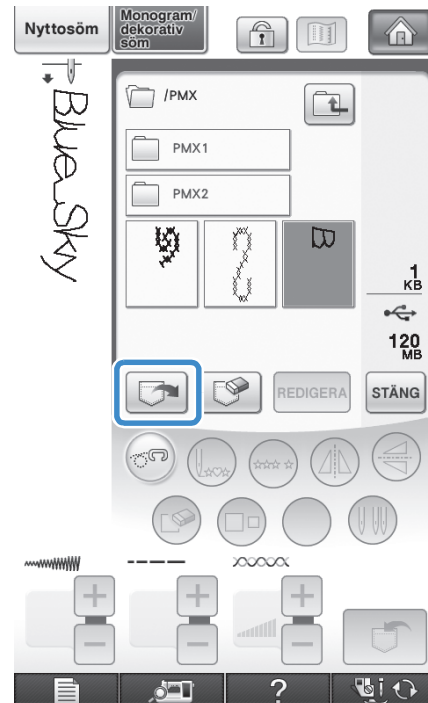

→ Den valda sömmen hämtas och skärmbilden för sömnad visas.

Hämta från en dator

- 1 Anslut USB-kabelkontakten till motsvarande USB-portar på datorn och maskinen (se sida 175).
- 2 Öppna "Dator (Den här datorn)" på datorn och gå till "Flyttbar disk".

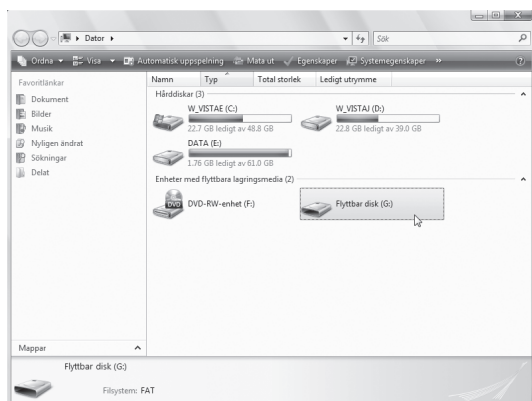

- 3 Flytta/kopiera mönsterdata till "Flyttbar disk".

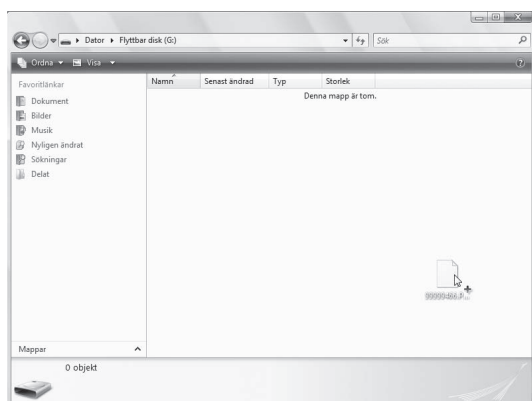

→ Sömdata i "Flyttbar disk" överförs till maskinen.

Obs!

- Koppla inte bort USB-kabeln medan data överförs.
- Skapa inte mappar i "Flyttbar disk". Eftersom mappar inte visas, går det inte att hämta sömdata från mappar.

- 4 Tryck på .

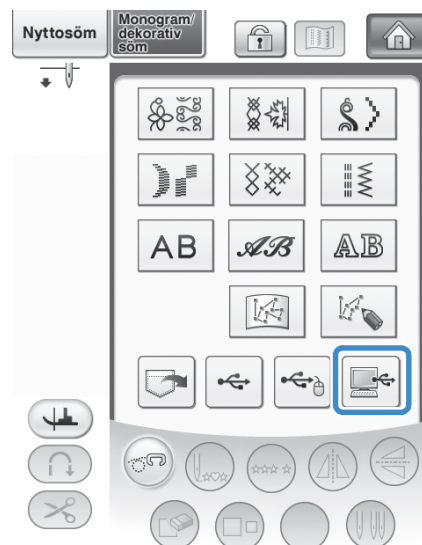

→ Sömmarna på datorn visas på skärmbilden för val.

- 5 Tryck på knappen för den söm du vill hämta.

- * Tryck på **STÄNG** för att återgå till den ursprungliga skärmbilden utan att hämta en söm.

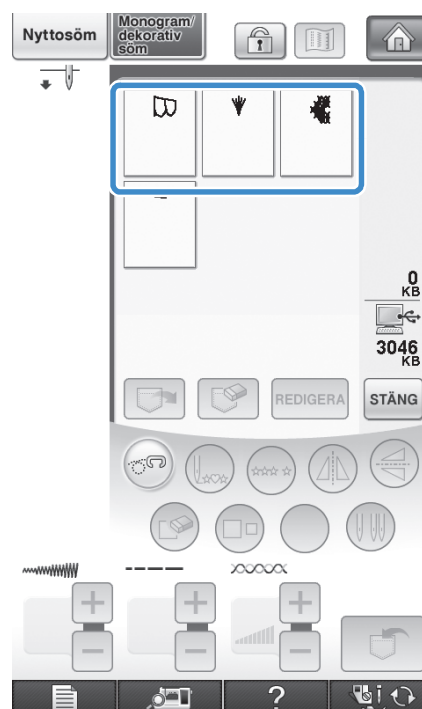

4

6 Tryck på .

- * Tryck på  för att radera sömmen. Sömmen raderas från mappen "Flyttbar disk" på datorn.

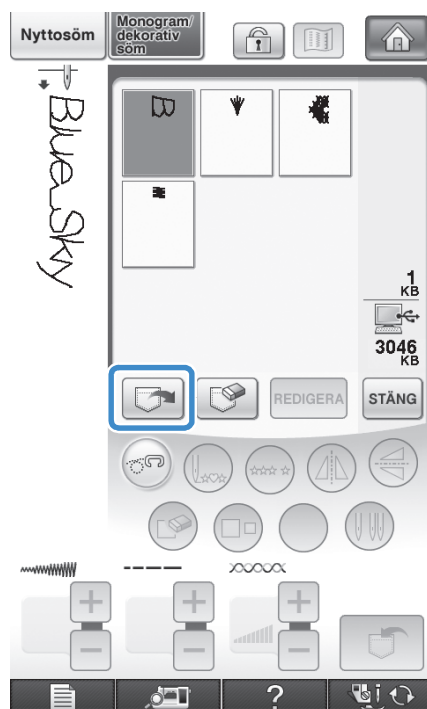

→ Den valda sömmen hämtas och skärmbilden för sömnad visas.

Obs!

- Den söm som har hämtats från datorn har bara överförts till maskinen tillfälligt. När maskinen slås av raderas sömmen. Om du vill behålla sömmen måste du spara den på maskinen ("Spara sömmar i maskinens minne" på sida 171).



Kapitel 5

Broderi

INNAN DU BÖRJAR BRODERA..... 182

Broderi steg för steg.....	182
Sätta fast broderfot "W".....	183
Sätta fast broderbordet.....	184
■ Om broderbordet.....	184
■ Ta bort broderbord.....	185

VÄLJA MÖNSTER..... 186

■ Information om upphovsrätt.....	186
■ Skärmbilder för mönsterval.....	187
Välja brodermönster/Brothers "exklusiva" mönster/Mönster med det grekiska alfabetet/Mönster med blomsterbokstäver/Mönster för nytosömmar.....	189
Välja mönster med bokstäver.....	190
Välja rammönster.....	192
Välja mönster från broderkort.....	194
■ Om broderkorts läsaren (säljs separat) och USB-kortskrivaren*.....	194
■ Om broderkort (säljs separat).....	194
Välja mönster från USB-media/datorn.....	195

SKÄRMBILDEN FÖR SÖMNAD..... 196

■ Knappfunktioner.....	197
------------------------	-----

FÖRBEREDA TYGET..... 198

Sätta fast stygnadsmaterial (bakgrundsmaterial) med stryksida på tyget.....	198
Fästa tyget i broderammen.....	200
■ Typer av broderarramar.....	200
■ Isättning av tyg.....	201
■ Använda broderarket.....	202
Brodera på små tygbitar eller i tygkanter.....	203
■ Brodera på små tygbitar.....	203
■ Brodera kanter och hörn.....	203
■ Brodera band och tejp.....	203

SÄTTA FAST BRODERRAMEN..... 204

■ Borttagning av broderarran.....	205
-----------------------------------	-----

BEKRÄFTA MÖNSTERLÄGET..... 206

Justera broderläget med den inbyggda kameran.....	206
Kontrollera mönsterläget.....	209
Förhandsgranska det färdiga mönstret.....	210

SY ETT BRODERMÖNSTER..... 212

Sy attraktiva avslutningar.....	212
■ Stygnplåtslucka för brodering.....	213
Sy brodermönster.....	213
Sy brodermönster med applikationer.....	215

SKRIVA UT OCH SY (KOMBINERA BRODERMÖNSTER OCH UTSKRIVNA DESIGNER)..... 217

Välja ett mönster.....	218
■ Kontrollera brodermönstret enbart.....	218
Sända utdata för bakgrundsbild och positionsbild.....	219
■ Använda USB-media.....	219
■ Använda en USB-kabel.....	220
Skriva ut bakgrunden och positionsarket.....	221
Sy brodermönster.....	222

JUSTERINGAR UNDER BRODERINGSPROCESSEN..... 223

Om undertråden tar slut.....	223
Om tråden går av när du syr.....	224
Börja om från början.....	225
Fortsätta brodera efter det att strömmen stängts av.....	225

JUSTERA BRODERIET..... 227

Justera trådspänningen.....	227
■ Korrekt trådspänning.....	227
■ Övertråden är för spänd.....	227
■ Övertråden är för lös.....	228
Justera den alternativa spolkapseln (ingen färg på skruven).....	228
■ Rätt spänning.....	228
■ Undertråden är för lös.....	229
■ Undertråden är för spänd.....	229
Använda funktionen för automatisk trådklippning (AVKLIPPNING EFTER FÄRG).....	229
Använda funktionen för automatisk trådtrimning (AVKLIPPNING VID TRÅDÖVERGÅNG).....	230
■ Välja längden på trådövergångar som inte ska klippas av.....	230
Justera broderhastigheten.....	231
Ändra trådfärgsdisplayen.....	231
Ändra broderarramsdisplayen.....	232

GRANSKA MÖNSTRET..... 234

Ändra mönsterläget.....	234
Rikta in mönstret med nålen.....	235
Ändra storlek.....	236
Rotera mönstret.....	237
Skapa en horisontal spegelvänd bild.....	238
Ändra tätheten (endast bokstavstecken och rammönster).....	239
Ändra färger för bokstavstecken.....	240
Brodera hopfogade tecken.....	241
Brodera utan avbrott (med en färg).....	243

ANVÄNDA MINNESFUNKTIONEN..... 244

Försiktighetsåtgärder för broderdata.....	244
■ Typer av broderdata som kan användas.....	244
■ Typer av USB-enheter/-media som kan användas.....	244
■ Datorer och operativsystem med följande specifikationer kan användas.....	245
■ Försiktighetsåtgärder när en dator används för att skapa och spara data.....	245
■ Broderdata av typen Tajima (*.dst).....	245
■ Varumärken.....	245
Spara brodermönster i maskinens minne.....	246
■ Om minnet är fullt.....	247
Spara brodermönster på USB-media.....	249
Spara brodermönster på dator.....	250
Hämta mönster från maskinens minne.....	251
Hämta från USB-media.....	252
Hämta från dator.....	254

BRODERA APPLIKATIONER..... 256

Skapa en applikation med ett rammönster (1).....	256
Skapa en applikation med ett rammönster (2).....	257
Sy delade brodermönster.....	259

INNAN DU BÖRJAR BRODERA

Broderi steg för steg

Följ stegen nedan för att förbereda maskinen för brodering.

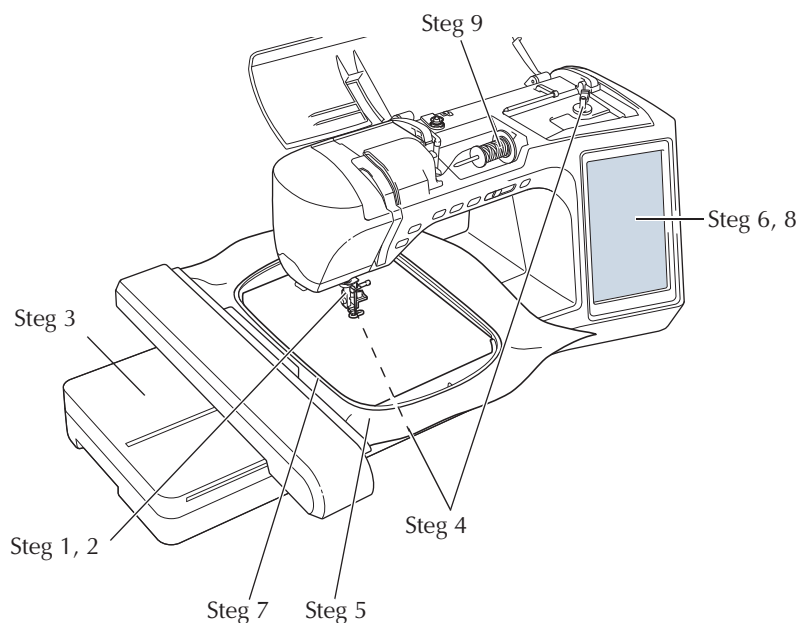

Steg nr	För att...	Gör så här	Sida
1	Sätta fast pressarfoten	Sätt fast broderfot "W".	183
2	Kontrollera nålen	Använd nål 75/11 för broderier. *	58
3	Sätta fast broderbordet	Sätt fast broderbordet.	184
4	Sätta i undertråden	Spola upp undertråd för brodering på en spole och montera.	37
5	Förbereda tyget	Sätt fast ett styvnadsmaterial på tyget och fäst det i en broderram.	198
6	Välja mönster	Slå PÅ maskinen och välj ett brodermönster.	186
7	Sätta fast broderramen	Sätt fast broderramen i broderbordet.	204
8	Kontrollera mönstret	Kontrollera och justera storleken och läget på broderiet.	206
9	Trä brodertråden	Trä brodertråden enligt mönstret.	46

* Vi rekommenderar att du använder nål 90/14 till brodering på tjocka tyger eller styvnadsprodukter (t.ex. denim, etylenvinylacetatsskivor, osv.) Kulspetsnålen (guldfärgad) 90/14 rekommenderas inte för broderier.

Sätta fast broderfot "W"

Tryck på  → ANVÄNDARHANDBOK → BRODERI GRUNDANVÄNDNING

→  →  i den ordningen om du

vill se en video som visar hur du sätter fast broderfoten "W" (se sida 34). Följ stegen nedan som redogör för hur du ska göra.

! VAR FÖRSIKTIG

- Tryck alltid på  på skärmen när du sätter fast en pressarfot. Det kan hända att du trycker på "start/stopp"-knappen av misstag, vilket kan orsaka skador.
- Var noga med att använda broderfot "W" när du broderar. Om du använder en annan pressarfot, kan nålen slå i pressarfoten och böjas eller gå av, vilket kan orsaka skador.

- 1** Tryck på knappen för "nållägesval" för att lyfta upp nålen.

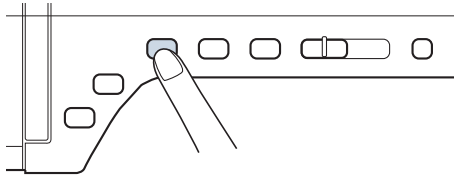

- 2** Tryck på .

→ Hela skärmen blir vit och alla knappar och driftknappar spärras.

- 3** Höj pressarfotsspaken.

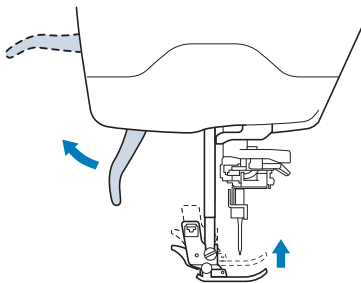

- 4** Tryck på den svarta knappen på pressarfotshållaren och ta bort pressarfoten.

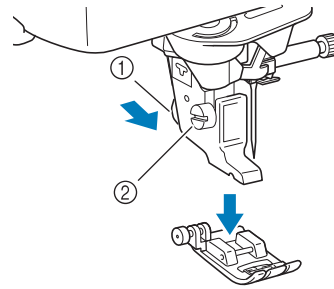

- ① Svart knapp
② Pressarfotshållare
→ Ta bort pressarfoten från pressarfotshållaren.

- 5** Använd den medföljande skruvmejseln för att lossa skruven på pressarfotshållaren och ta loss pressarfotshållaren.

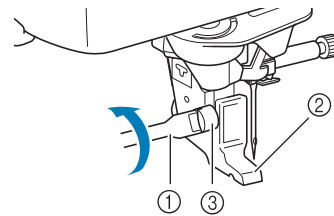

- ① Skruvmejsel
② Pressarfotshållare
③ Pressarfotshållarens skruv
→ Ta bort pressarfotshållaren.

- 6** Placera broderfot "W" på pressarfotsstången så att armen på broderfoten "W" är bakom nålhållaren och avstrykaren är bakom nålen.

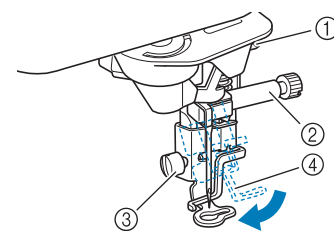

- ① Arm
② Nålhållare
③ Pressarfotshållarens skruv
④ Avstrykare

- 7** Håll broderfoten på plats med höger hand och dra åt pressarfotshållarens skruv ordentligt med den medföljande skruvmejseln.

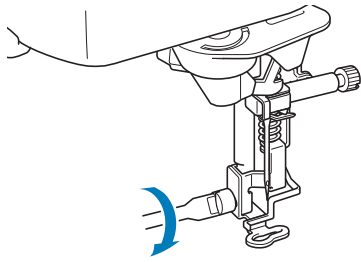

! VAR FÖRSIKTIG

- Använd den medföljande skruvmejseln och dra åt skruven på pressarfotshållaren ordentligt. Om skruven är lös kan nålen slå i pressarfoten och orsaka skador.

- 8** Tryck på för att låsa upp alla knappar.

→ Alla knappar låses upp och den föregående skärmen visas.

Sätta fast broderbordet

Tryck på → →

→ → i den ordningen om du

vill se en video som visar hur du sätter fast broderbordet (se sida 34). Följ stegen nedan som redogör för hur du ska göra.

■ Om broderbordet

! VAR FÖRSIKTIG

- Flytta inte på maskinen när broderbordet är fastsatt. Broderbordet kan falla av och orsaka skador.
- Håll händer och främmande föremål borta från broderbordet och -ramen när maskinen broderar. Annars kan skador uppstå.
- För att undvika att brodermönstret förvrängs, ska du inte ta på brodervagnen och ramen när maskinen broderar.

! Obs!

- Du kan även sy nytto-/dekorativa sömmar när broderbordet är fastsatt. Tryck på och . Matarna höjs automatiskt för nyttosömmar och dekorativa sömmar.
- Var noga med att slå av strömmen innan du installerar broderbordet. I annat fall kan maskinen ta skada.
- Rör inte broderbordets inre kontakt. Stiften på broderbordets kontakt kan ta skada.
- Bruka inte våld på broderbordet och lyft inte bordet i vagnen. I annat fall kan broderbordet ta skada.
- Förvara broderbordet i den avsedda förvaringsväskan.

- 1** Stäng AV strömmen och ta loss arbetsbordet.

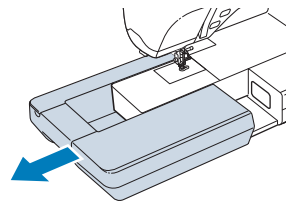

- 2** Skjut in kopplingsdetaljen på broderbordet i broderbordsporten på maskinen. Det fjädrande gångjärnet på portens lucka gör att du lätt kommer åt porten. Tryck lätt på portens lucka tills enheten snäpps fast på plats.

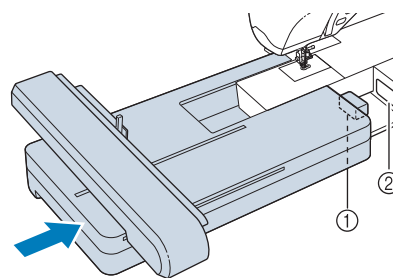

- ① Kopplingsdetalj på broderbordet
② Broderbordspport på symaskinen

! Obs!

- Kontrollera att det inte finns något mellanrum mellan broderbordet och symaskinen. Om det finns ett mellanrum kommer brodermönstren inte att broderas korrekt.
- Knuffa inte till vagnen när du installerar broderbordet på maskinen. Om du flyttar vagnen kan broderbordet skadas.

- 3** Slå PÅ strömmen.
→ Följande meddelande visas.



- 4** Tryck på .

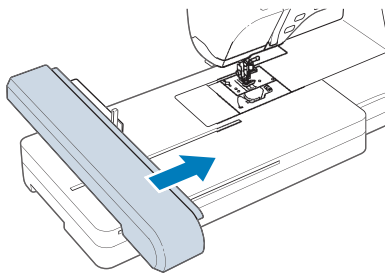

→ Broderbordet flyttas till arbetsläget.



■ Ta bort broderbord

- 1** Tryck på  eller  och därefter på .

→ Vagnen flyttas till lösgöringsläget.

! VAR FÖRSIKTIG

- Ta alltid bort broderramen innan du trycker på . Annars kan ramen slå i broderfoten och orsaka skador.
- Broderbordet passar inte i förvaringsväskan om inte detta steg utförs.

- 2** Slå AV strömmen.



Obs!

- Kom ihåg att stänga av maskinen innan broderbordet tas bort, annars kan maskinen skadas.

- 3** Håll frigöraren för broderbordet intryckt och dra broderbordet utåt, bort från maskinen.

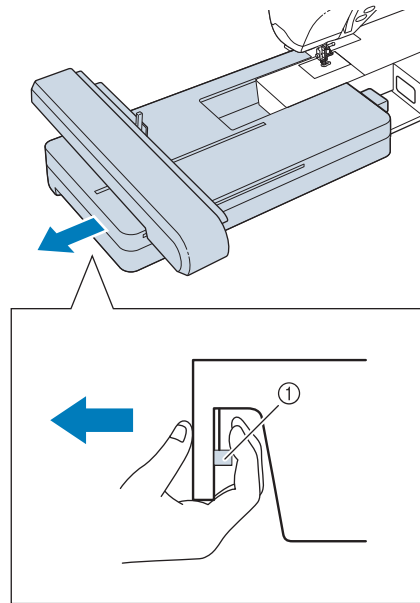

① Frigörare

! VAR FÖRSIKTIG

- Bär inte broderbordet genom att hålla i infällningen där frigöraren sitter.

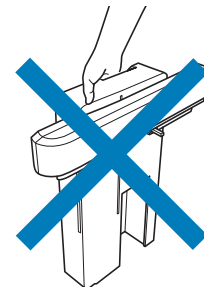



VÄLJA MÖNSTER

Information om upphovsrätt

De mönster som finns lagrade i symaskinen och på broderkortet är endast avsedda för privat bruk. All offentlig eller kommersiell användning av mönster med upphovsrätt är en överträdelse enligt upphovsrättslagen och strängt förbjudet.

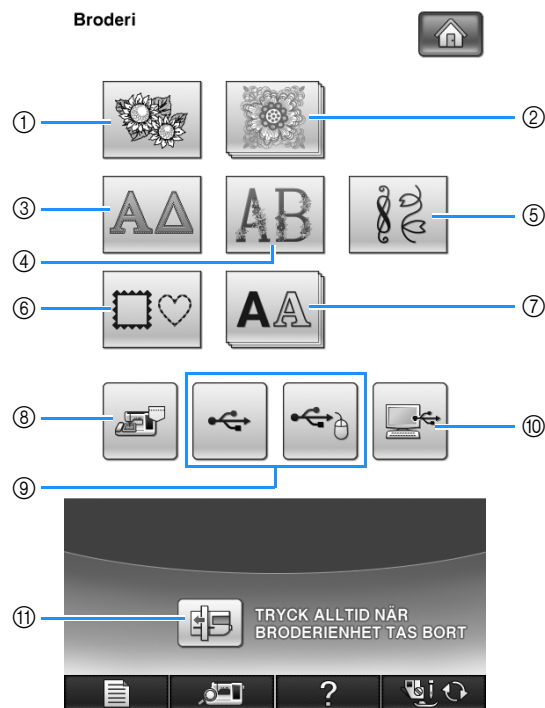

Det finns många monogram och dekorativa sömmar lagrade i maskinminnet (se "SNABBSTARTS GUIDEN" för en fullständig sammanfattning av dessa mönster). Du kan även använda mönster från broderkort (säljs separat). När maskinen är i arbetsläget och vagnen har flyttat sig till startläget visas skärmbilden för mönsterval.

Tryck på  och sedan på  för att visa skärmbilden nedan om en annan bild visas.



- ① Brodermönster
- ② Brothers "exklusiva" mönster
- ③ Mönster med det grekiska alfabetet
- ④ Mönster med blomsterbokstäver
- ⑤ Mönster för nyttosömmar
- ⑥ Rammönster
- ⑦ Bokstäver
- ⑧ Mönster som är sparade i maskinminnet (se sida 251)
- ⑨ Mönster som är sparade på USB-media (se sida 252)
- ⑩ Mönster som är sparade på en dator (se sida 254)
- ⑪ Tryck på den här knappen för att positionera broderbordet för förvaring.

Anmärkning

- Knappar som visas staplade på varandra, t.ex.  och , anger att det finns underkategorier som måste väljas innan en skärm för mönsterval visas.

■ Skärmbilder för mönsterval

Det finns 7 mönsterkategorier i maskinen. Om ett sidnummer som $\frac{1}{2}$ visas, finns det mer än en skärm för mönsterval i den kategorin.



Brodermönster

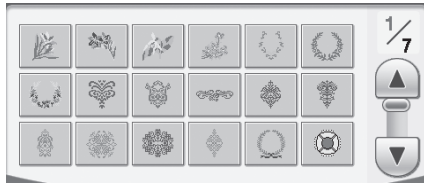

Mönster med det grekiska alfabetet



Mönster med blomsterbokstäver



Mönster för nyttsömmar

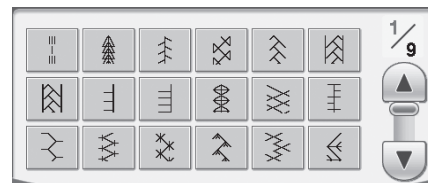

Rammönster

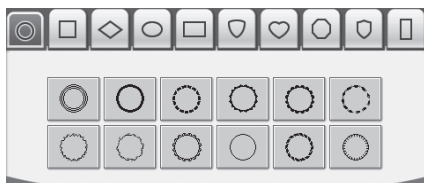

Bokstäver

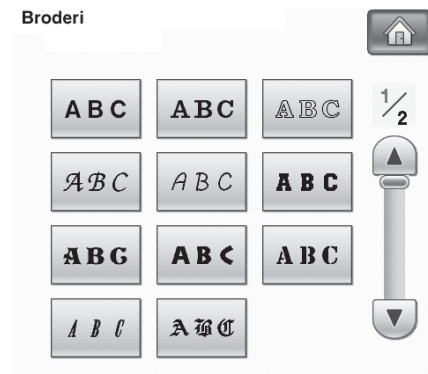



Brothers "exklusiva" mönster

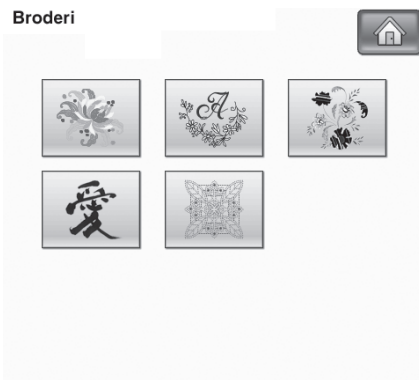

Gammaldags mönster



Monogrammönster



Nya europeiska mönster



Japanska mönster



Quiltningsmönster

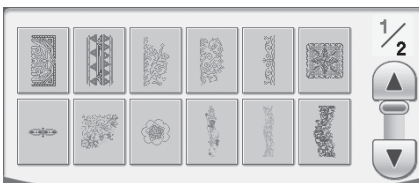

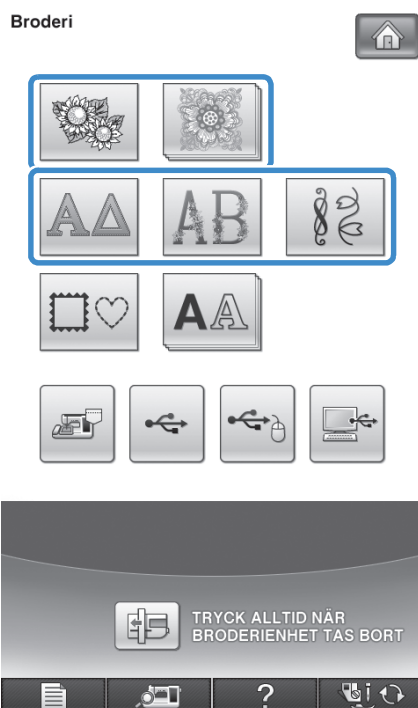

Välja brodermönster/Brothers "exklusiva" mönster/Mönster med det grekiska alfabetet/ Mönster med blomsterbokstäver/ Mönster för nyttsömmar

- 1 Tryck på knappen för kategorin för det mönster du vill brodera.



- 2 Tryck på knappen för det mönster du vill brodera.



- * Tryck på  för att visa nästa sida.
 - * Tryck på  för att visa föregående sida.
- Det valda mönstret visas.

- 3 Tryck på  om du vill skapa en spegelvänd bild av mönstret.

- * Om du gör fel när du väljer mönster kan du trycka på knappen för mönstret som du vill brodera, då visas ett nytt urval.

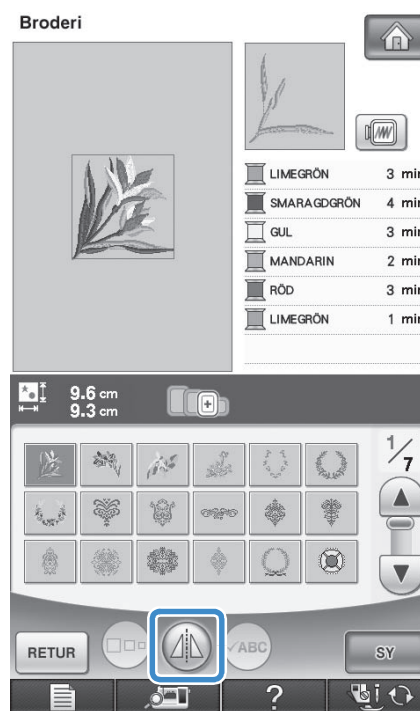

- 4 Tryck på  .

→ Skärmbilden för sömnad visas.

5 Gå vidare till "SKÄRMBILDEN FÖR SÖMNAD" på sida 196 för att brodera mönstret.

* Tryck på **RETUR** för att gå tillbaka till den föregående skärmbilden om du vill välja ett annat mönster.

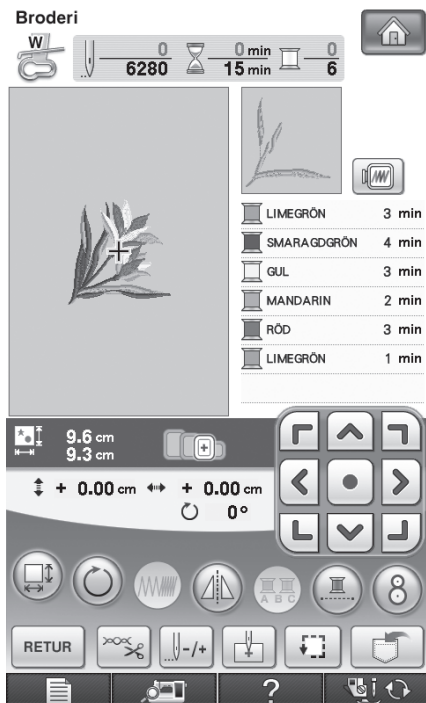

Välja mönster med bokstäver

Exempel: Skriva "Blue Sky".

1 Tryck på **AA**.

2 Tryck på knappen för det teckensnitt du vill brodera.

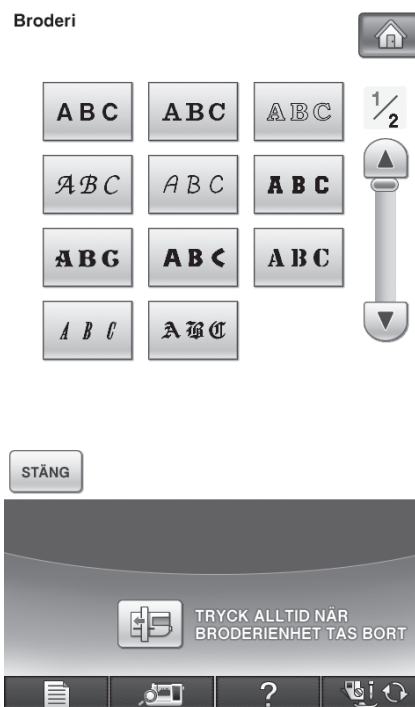

3 Tryck för att växla mellan skärmarna för val.

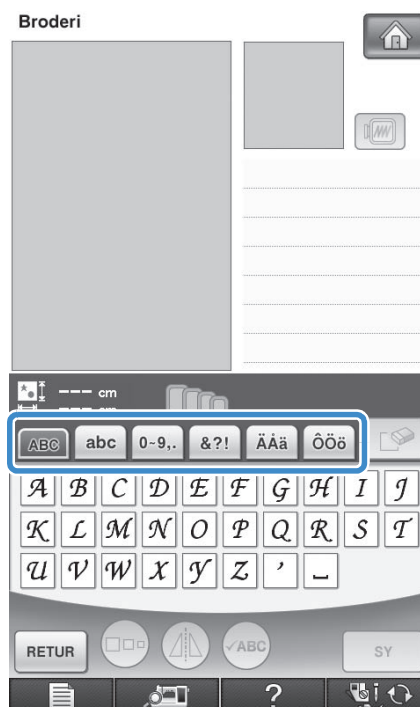



Anmärkning

- Om du fortsätter att lägga till tecken efter att du har ändrat storleken, kommer även de nya tecknen att sys i den nya storleken.
- Du kan inte ändra storleken på angivna tecken efter att du har kombinerat monogrammönster.

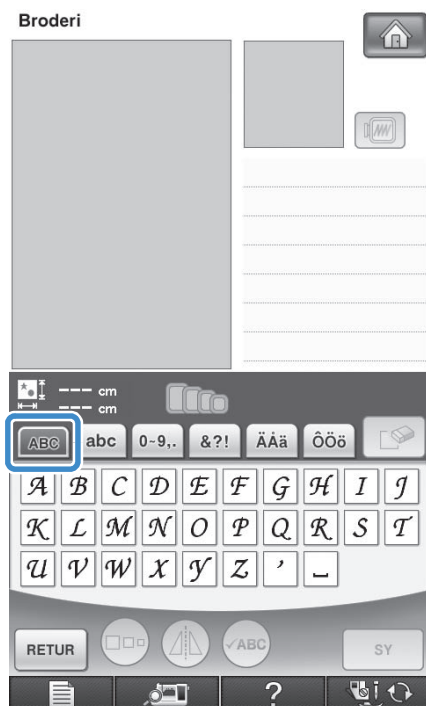
4 Tryck på **ABC** och skriv "B".



- * Om du vill ändra teckenstorlek väljer du tecknet och trycker på  för att ändra storleken. Storleken ändras var gång du trycker på knappen, från stor till mellan och liten.
- * Tryck på  för att radera eventuella misstag.
- * Om mönstret är så litet att det inte går att se det tydligt, kan du trycka på  för att kontrollera det.

5 Tryck på **abc** och skriv "lue".



6 Tryck på för att infoga ett mellanslag.

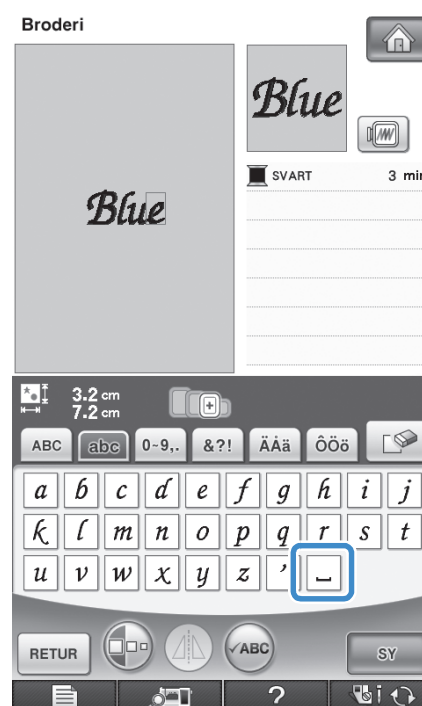

7 Tryck på **ABC** igen och skriv "S".

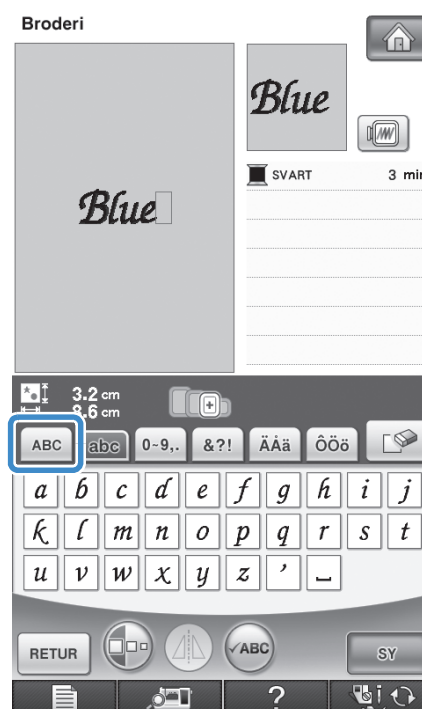

8 Tryck på **abc** och skriv "ky".

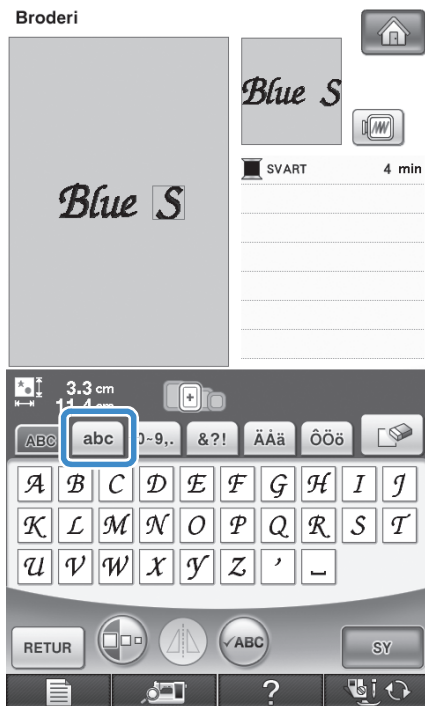

9 Tryck på **SY**.



→ Skärmbilden för sömnad visas.

10 Gå vidare till "SKÄRMBILDEN FÖR SÖMNAD" på sida 196 för att brodera mönstret.

* Tryck på **RETUR** för att gå tillbaka till den föregående skärmbilden om du vill välja ett annat mönster.

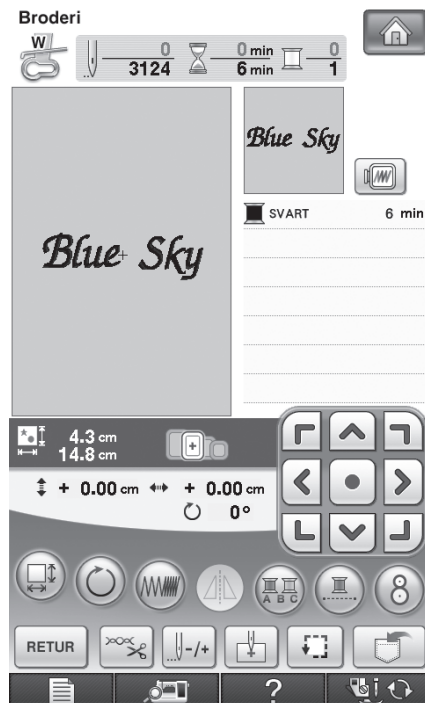

Välja rammönster

1 Tryck på .

- 2** Tryck på knappen för den ramform du vill brodera, högst upp på skärmen.

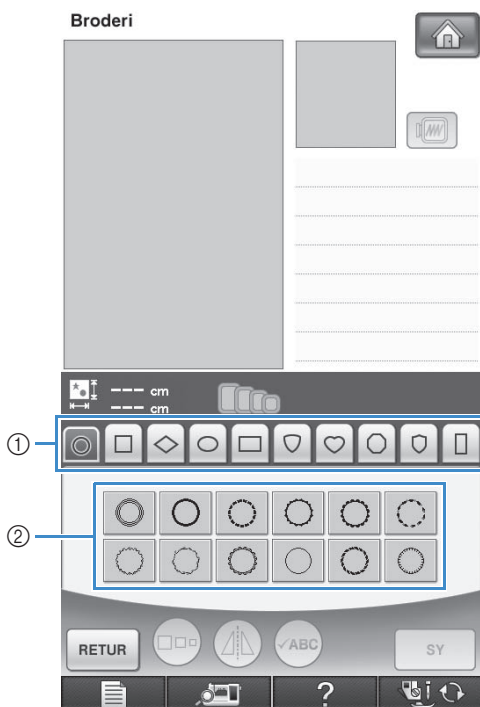

- ① Ramformer
 ② Rammönster
 → Olika rammönster visas längst ned på skärmen.

- 3** Tryck på knappen för det rammönster du vill brodera.

- * Tryck på knappen för mönstret du vill brodera om du gör fel.
 → Det valda mönstret visas på skärmen.

- 4** Tryck på **SY**.

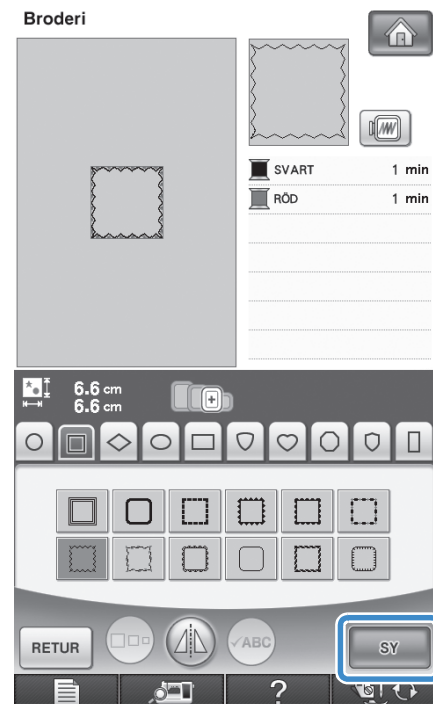

→ Skärmbilden för sömnad visas.

- 5** Gå vidare till "SKÄRMBILDEN FÖR SÖMNAD" på sida 196 för att brodera mönstret.

- * Tryck på **RETUR** för att gå tillbaka till den föregående skärmbilden om du vill välja ett annat mönster.

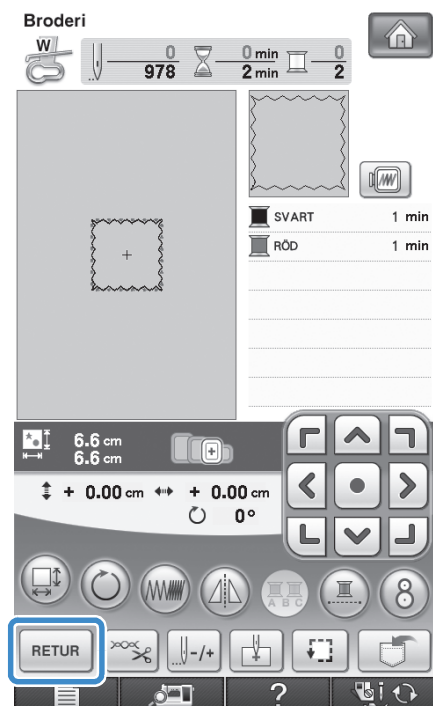

Välja mönster från broderkort

Om broderkortsläsaren (säljs separat) och USB-kortskrivaren*

- Använd bara en broderkortsläsare som har utformats för den här maskinen. Om du använder en broderkortsläsare som inte godkänts kan symaskinen fungera felaktigt.
- * Om du har köpt PE-DESIGN Ver 5 eller senare, PE-DESIGN Lite eller PED-BASIC, kan du ansluta den medföljande USB-kortskrivaren till maskinen som en broderkortsläsare och hämta mönster.

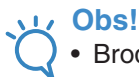

Obs!

- Brodermönster kan inte sparas från maskinen till ett broderkort som är isatt i en ansluten USB-kortskrivare*.

Om broderkort (säljs separat)

- Använd bara broderkort som har tillverkats för den här maskinen. Om du använder kort som inte godkänts kan symaskinen fungera felaktigt.
- Broderkort som säljs utomlands kan inte användas i maskinen.
- Förvara broderkort i den hårda väskan.

1

Anslut tillvalet broderkortsläsaren/USB-kortskrivaren* till den primära (övre) USB-porten på maskinen.

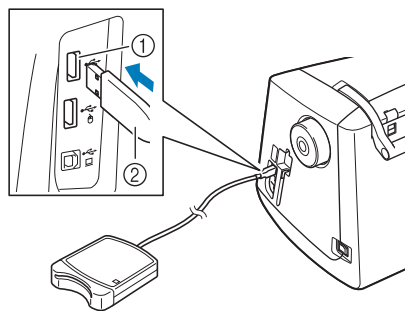

- Primär (övre) USB-port
- Broderkortsläsare/USB-kortskrivare*

2

Sätt in kortet helt i kortläsaren/USB-kortskrivaren*.

- * Den tryckta pilen ska vara riktad uppåt när du för in kortet.

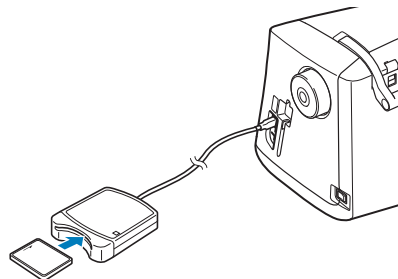

Obs!

- Du kan bara använda en USB-broderkortsläsare/USB-kortskrivare* i taget med maskinen. Om du ansluter två USB-broderkortsläsare/USB-kortskrivare*, kommer bara den första USB-broderkortsläsaren/USB-kortskrivaren* att identifieras.



Anmärkning

- Du kan även ansluta broderkortsläsaren/USB-kortskrivaren* till maskinens mittport.

3

Tryck på knappen för USB-porten som broderkortsläsaren/USB-kortskrivaren* är ansluten till.

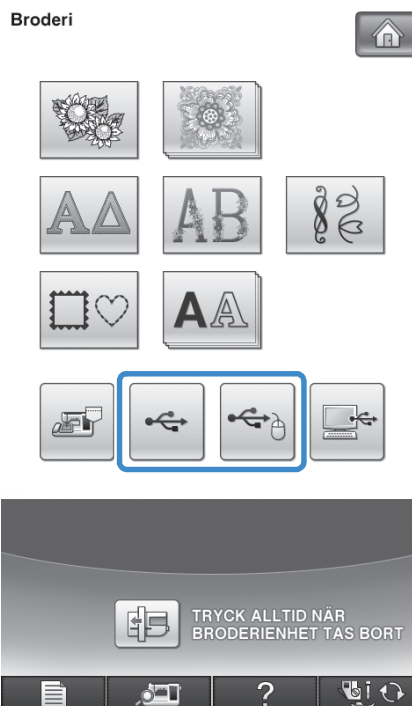

→ Mönstren på broderkortet visas på skärmbilden för val.

4

Följ stegen på sida 189 för att välja ett mönster.

Välja mönster från USB-media/ datorn

Se sidorna 252 till 255 för information om att hämta mönster från datorn eller USB-media.

SKÄRMBILDEN FÖR SÖMNAD

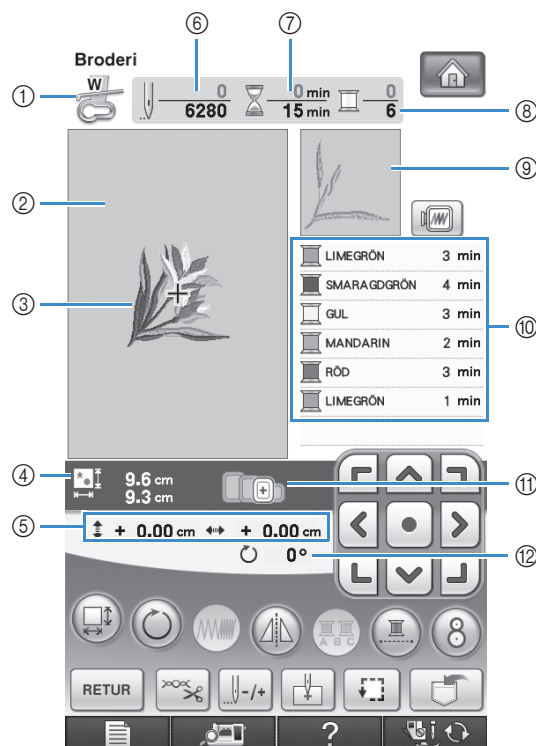

- ① Visar pressarfotskoden.
Använd broderfot "W" till alla broderiarbeten. När pressarfotssymbolen visas på skärmen är maskinen redo för sömnad.
- ② Visar gränsen för brodering med den extra stora broderramen (30 cm × 20 cm (ca. 12 tum × 8 tum)).
- ③ Visar en förhandsgranskning av det valda mönstret.
- ④ Visar storleken för det valda mönstret.
- ⑤ Visar hur långt syläget befinner sig från mitten (när du flyttar syläget).
- ⑥ Visar hur många stygn som ingår i det valda mönstret och hur många stygn som har sytts hittills.
- ⑦ Visar den tid det tar att sy mönstret och den tid som det redan har tagit att sy mönstret (tid för att byta och klippa av tråd automatiskt är inte inräknat).
- ⑧ Visar antalet färger i det valda mönstret och numret på den färg som sys för tillfället.
- ⑨ Visas den del av broderiet som kommer att sys med den första trådfärgen.
- ⑩ Visar sekvensen för trådfärgsbyten och broderingstiden för varje trådfärg.
- * Tiden som visas är den ungefärliga tiden som krävs. Den verkliga tiden som broderiet tar kan vara längre än tiden som visas beroende på broderramen som används. Tiden som går åt för byte av trådfärger räknas inte heller in.
- ⑪ Visar de broderramar som kan användas till det valda mönstret. Var noga med att använda rätt ram (se sida 200).
- ⑫ Visar mönstrets rotationsgrad.



Obs!

- På nästa sida finns en förklaring av de övriga knappfunktionerna.

■ Knappfunktioner

Med de här knapparna kan du ändra mönsterstorlek, rotera mönstret osv.

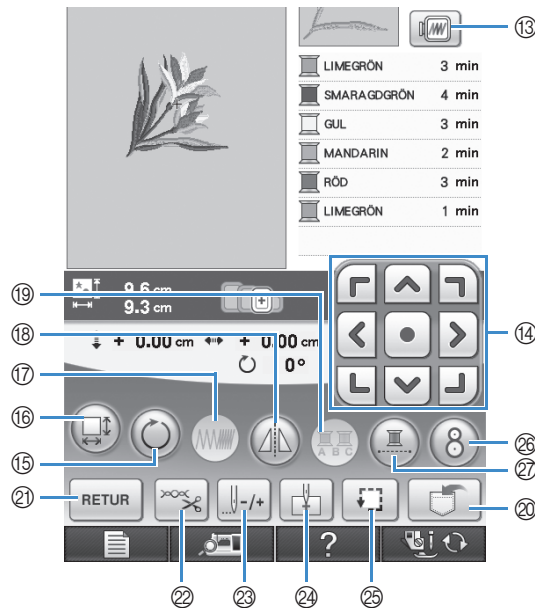

Nr	Skärm	Knappnamn	Förklaring	Sida
13		Bildknapp	Tryck på den här knappen för att förhandsgranska den sydda bilden.	210
14		Pilkknappar (mittknapp)	Tryck på en pilknapp för att flytta mönstret i den riktning som pilen pekar. (Tryck på mittknappen för att föra tillbaka mönstret till mitten av broderområdet.)	234
15		Roteringsknapp	Tryck på knappen när du vill rotera mönstret. Du kan rotera ett mönster en grad, 10 grader eller 90 grader i taget.	237
16		Storleksknapp	Tryck på den här knappen för att ändra storlek på mönstret.	236
17		Täthetsknapp	Tryck på den här knappen för att ändra tätheten på bokstäver eller rammönster.	239
18		Knapp för horisontell spegelvändning	Tryck på den här knappen för att skapa en horisontell spegelvänd bild av det valda mönstret.	238
19		Flerfärgsknapp	Tryck på den här knappen för att ändra färgen på varje bokstav när du syr bokstavsmönster.	240
20		Minnesknapp	Tryck på knappen när du vill spara ett mönster i maskinminnet, på USB-media eller en dator.	246-250
21		Returknapp	Tryck på den här knappen för att återgå till skärmbilden för mönsterval.	—
22		Knapp för avklippning/spänning	Tryck på den här knappen för att ställa in automatisk trådavklippning eller trådspänning. Dessa funktioner ställs in automatiskt för brodering.	229-230
23		Knapp för nålflyttning	Tryck på den här knappen för att flytta nålen framåt eller bakåt i mönstret. Funktionen är användbar om tråden går av under sömnad eller om du vill börja om från början.	224-226
24		Startlägesknapp	Tryck på den här knappen för att flytta nålens startläge så att det överensstämmer med mönsterläget.	235
25		Provknapp	Tryck på den här knappen för att kontrollera mönsterläget. Broderramen flyttar sig till önskat läge så att du kan kontrollera att det finns tillräckligt med utrymme för att sy mönstret.	209
26		Positionsknapp för broderi	Tryck på knappen när du vill ställa in broderläget med den inbyggda kameran.	206
27		Knapp för brodering utan avbrott	Tryck på knappen om du vill brodera det valda mönstret med en färg.	243



Obs!

- Vissa funktioner finns inte tillgängliga för alla mönster. Om knappdisplayen är ljusgrå kan du inte använda den aktuella funktionen till det valda mönstret.



FÖRBEREDA TYGET

! VAR FÖRSIKTIG

- Använd tyg som är tunnare än 3 mm (ca. 1/8 tum). Om du använder tjockare tyg kan nålen gå av.
- Vid sömnad i flera lager, t.ex. med vaddering, får du attraktivare broderier genom att justera broderpressarfotens höjd på skärmbilden för broderinställningar (se nedan).
- Om du syr i handdukar av tjock frotté rekommenderar vi att du placerar ett vattenlösligt styvnadsmaterial på handdukens ovansida. Detta gör handduksytan jämnare och ger ett attraktivare broderi.



Obs!

- Tryck på  och välj sidan 6/7 när du vill använda  och  på skärmen för broderfotshöjd på skärmen med broderinställningar. Justera pressarfotshöjden för tjocka eller pösiga tyger.



- Om du vill öka avståndet mellan pressarfoten och stygnplåten, ska du ställa in broderfotens höjd på ett högre värde. Inställningen 1,5 mm används för de flesta broderier.

Sätta fast styvnadsmaterial (bakgrundsmaterial) med stryksida på tyget

Använd alltid styvnadsmaterial för brodering så att resultatet blir bästa möjliga. Följ instruktionerna på styvnadsmateriallets förpackning.

Tryck på  →  → 

→  →  i den ordningen om du

vill se en video som visar hur du sätter fast styvnadsmaterial (bakgrundsmaterial) på tyget (se sida 34). Följ stegen nedan som redogör för hur du ska göra.

När du använder tyg som inte kan strykas (som frotté eller material med öglor som töjs när de stryks) eller broderar på ett ställe som är svårt att stryka, placera då styvnadsmaterial under tyget utan att fästa det, placera sedan tyget och styvnadsmaterial i en broderram eller kontrollera med en auktoriserad återförsäljare vilket styvnadsmaterial som ska användas.

! VAR FÖRSIKTIG

- Använd alltid styvnadsmaterial för brodering när du syr på elastiskt, tunt eller grovvävt tyg, eller när du broderar på tyg som får mönstret att krympa. Annars kan nålen gå av och orsaka skador. Om du inte använder styvnadsmaterial kan arbetet få en ful avslutning.

- 1 Använd ett styvnadsark som är större än broderramen.

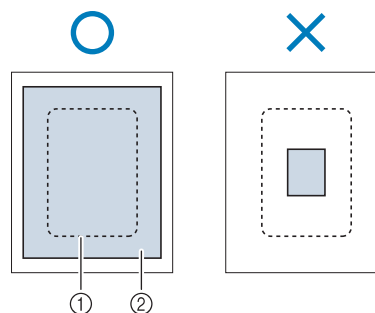

- ① Storlek på broderram
- ② Styvnadsmaterial med stryksida (bakgrundsmaterial)

2 Stryk på styvnads materialet på tygets avigsida.

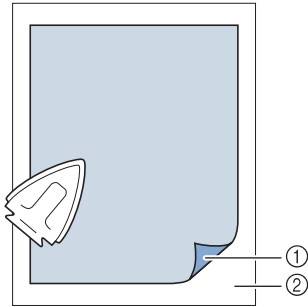

- ① Stryksida på styvnads material
- ② Tyg (avigsida)





Anmärkning

- När du broderar på tunna tyger, t.ex. organdi eller batist, eller luddiga tyger, t.ex. frotté eller manchester, ska du använda ett vattenlösligt styvnads material (säljs separat) för bästa resultat. Styvnads materialet löses upp helt i vatten vilket ger arbetet en snyggare finish.

Fästa tyget i broderramen

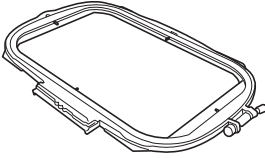
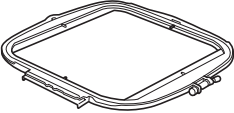
■ Typer av broderramar

Extra stor	Quiltning	Medel	Liten
			
Broderfält 30 cm × 20 cm (ca. 12 tum × 8 tum)	Broderfält 20 cm × 20 cm (ca. 8 tum × 8 tum)	Broderfält 10 cm × 10 cm (ca. 4 tum × 4 tum)	Broderfält 2 cm × 6 cm (ca. 1 tum × 2-1/2 tum)
Används när du broderar länkade eller kombinerade tecken eller mönster samt när du broderar stora mönster.	Används när du broderar mönster mellan 10 cm × 10 cm (ca. 4 tum × 4 tum) och 20 cm × 20 cm (ca. 8 tum × 8 tum).	Används när du broderar mönster under 10 cm × 10 cm (ca. 4 tum × 4 tum).	Använd vid brodering av namn eller mycket små mönster.

Andra alternativa broderramar kan användas. När du väljer ramar som inte visas på skärmen ska du komma ihåg att kontrollera mönsterstorleken på den alternativa broderramens broderfält. Kontrollera med en auktoriserad återförsäljare att ramen är kompatibel.

Välj en ram som motsvarar mönstrets storlek. De inkluderade ramalternativen visas på LCD-skärmen.

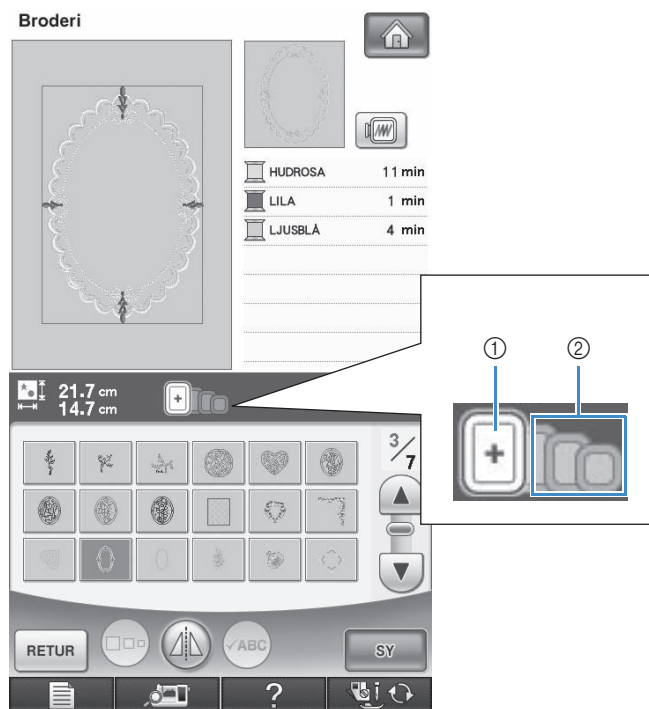

- ① Markerade: Kan användas
- ② Skuggade: Kan inte användas

VAR FÖRSIKTIG

- Om du använder en för liten ram, kan pressarfoten slå i ramen under sömnaden och orsaka skador.

■ Isättning av tyg

Tryck på  → ANVÄNDARHANDBOK →  BRODERI GRUNDANVÄNDNING

→  →  i den ordningen om du

vill se en video som visar hur du sätter fast tyget i broderramen (se sida 34). Följ stegen nedan som redogör för hur du ska göra.



Obs!

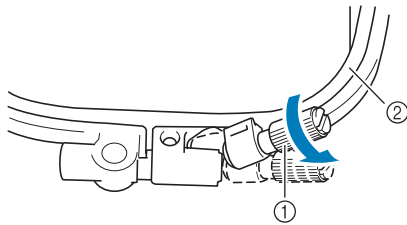

- Om tyget inte sitter ordentligt i broderramen blir det broderade resultatet dåligt. Sätt i tyget på ett jämnt underlag och dra försiktigt i tyget så att det ligger slätt i ramen. Följ stegen nedan för att sätta i tyget på rätt sätt.

1 Lyft upp och lossa ramens justerskruv och ta bort den inre ramen.





- ① Ramens justerskruv
- ② Inre ram

2 Lägg tyget med rätsidan upp ovanpå den yttre ramen.

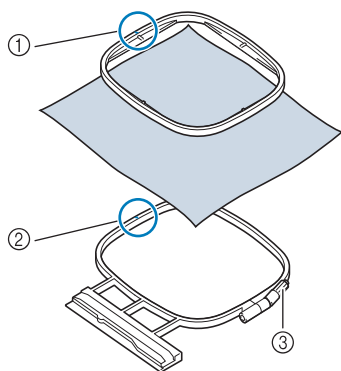
För in den inre ramen och var noga med att rikta in  på den inre ramen med  på den yttre ramen.



- ① Inre ram 
- ② Yttre ram 
- ③ Ramens justerskruv

3 Dra lätt åt ramens justerskruv, dra sedan i hörnen och kanterna så att tyget spänns. Lossa inte skruven.

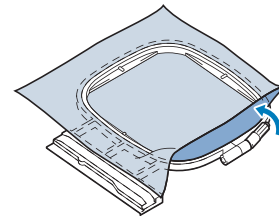

4 Spänn försiktigt tyget och dra åt justerskruven så att tyget inte lossnar.

- * Kontrollera till sist att tyget är spänt.

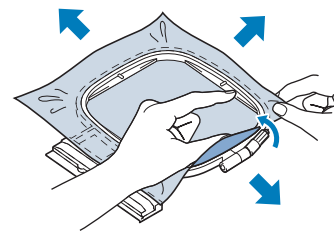

- * Kontrollera att kanterna på den inre och yttre ramen ligger jäms med varandra innan du börjar brodera.

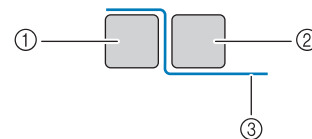

- ① Yttre ram
- ② Inre ram
- ③ Tyg

Anmärkning

- Spänn tyget i alla fyra hörnen och längs alla fyra kanterna. Dra åt ramens justerskruv samtidigt som du spänner tyget.

- 5** För tillbaka ramens justerskruv till startläget.

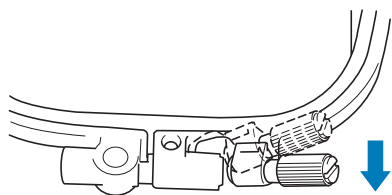

Anmärkning

- Du kan använda den medföljande skruvmejseln när du lossar eller drar åt ramens justerskruv.

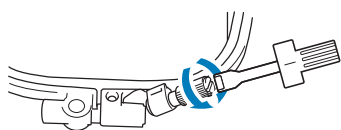

Använda broderarket

När du vill brodera ett mönster på ett visst ställe, använd då både ett broderark och broderramen.

- 1** Markera med en krita stället på tyget där du vill brodera.

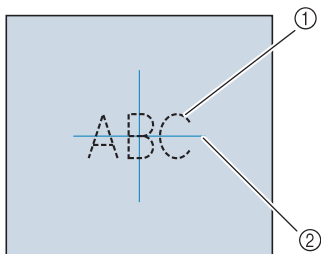

- ① Brodermönster
- ② Markering

- 2** Sätt broderarket på den inre ramen. Anpassa riktlinjerna på broderarket till markeringen du gjorde på tyget.

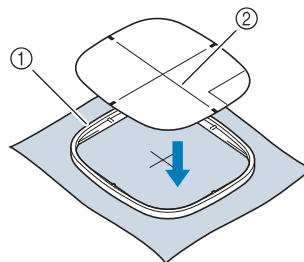

- ① Inre ram
- ② Riktlinje

- 3** Spänn försiktigt tyget så att det inte finns några veck eller skrynklor och pressa in den inre ramen i den yttre.

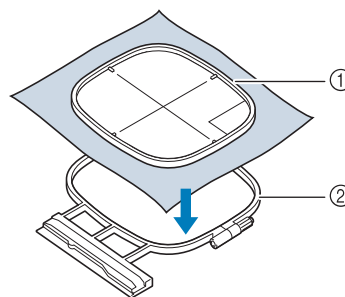

- ① Inre ram
- ② Yttre ram

- 4** Ta bort broderarket.

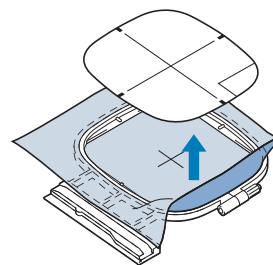

Brodera på små tygbitar eller i tygkanter

Använd ett styvnadsmaterial för brodering, för extra stöd. Ta försiktigt bort styvnadsmaterialet när du är klar med broderingen.

Fäst styvnadsmaterialet så som visas i exemplen nedan. Vi rekommenderar att du använder styvnadsmaterial för brodering.

■ Brodera på små tygbitar

Använd en självhäftande spray för att fästa en liten tygbit på en större i ramen.

Du kan även fästa styvnadsmaterialet med ett tråckelstyg om du inte vill använda en självhäftande spray.

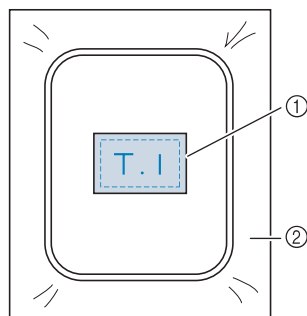

- ① Tyg
- ② Styvnadsmaterial

■ Brodera kanter och hörn

Använd en självhäftande spray för att fästa en liten tygbit på en större i ramen.

Du kan även fästa styvnadsmaterialet med ett tråckelstyg om du inte vill använda en självhäftande spray.

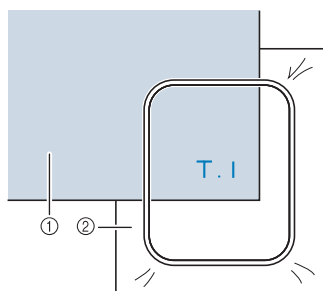

- ① Tyg
- ② Styvnadsmaterial



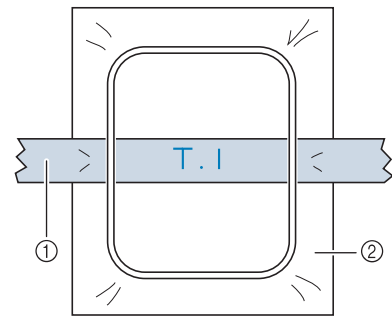

■ Brodera band och tejp

Säkra arbetet med dubbelsidig tejp eller en självhäftande spray.



- ① Band och tejp
- ② Styvnadsmaterial

SÄTTA FAST BRODERRAMEN

Tryck på  →  →  →  →  i den ordningen om du vill se en video som visar hur du sätter fast broderramen (se sida 34). Följ stegen nedan som redogör för hur du ska göra.



Obs!

- Spola på och sätt in spolen innan broderramen sätts fast.

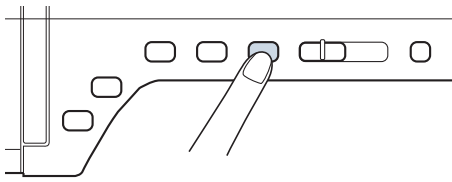

- 1** Tryck på knappen för "höjning/sänkning av pressarfot", för att höja pressarfoten.

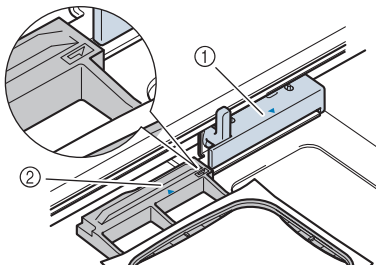

- 2** Anpassa ledaren på broderramen till den högra kanten på broderramshållaren.



- ① Broderramshållare
- ② Ledare på broderam

- 3** Skjut in broderramen i hållaren och kontrollera att  på broderramen är i linje med  på hållaren.

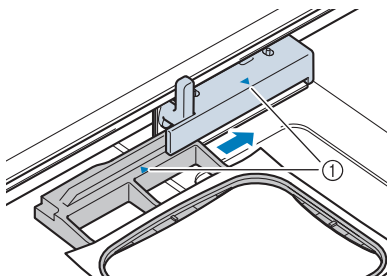

- ① Pilmarkering

- 4** Sänk ramhållerspaken så att den är i nivå med den ram som säkrar broderramen i broderramshållaren.

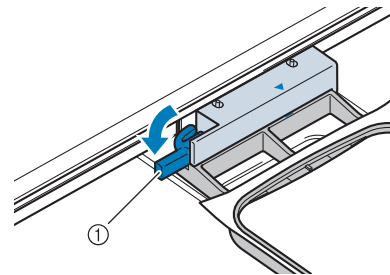

- ① Ramhållarspak

⚠ VAR FÖRSIKTIG

- Följande meddelande visas om ramhållerspaken inte sänkts. Du kan inte börja sy förrän du har sänkt ramhållerspaken.



■ Borttagning av broderram

- 1 Lyft upp ramhållarspaken.

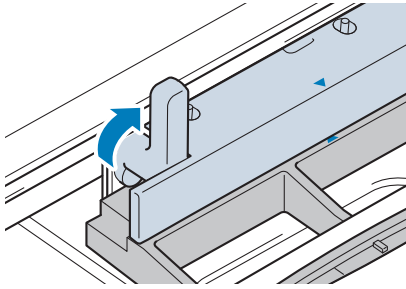

- 2 Dra broderramen mot dig.

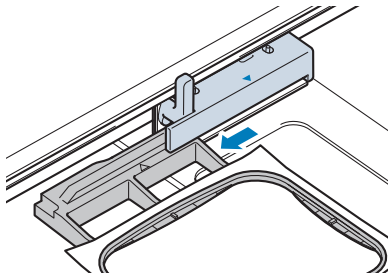

BEKRÄFTA MÖNSTERLÄGET

Mönstret placeras normalt mitt i broderramen. Om mönstret måste flyttas för bättre positionering på plagget, kan du kontrollera layouten innan du börjar brodera.

Justera broderläget med den inbyggda kameran

Broderläget kan lätt justeras med maskinens inbyggda kamera och den medföljande positionsdekalen för broderier.



Obs!

- Du kan inte justera broderläget med den inbyggda kameran när broderramen (liten) är monterad. Montera broderramen (medel) eller en större broderram.

- 1 Sätt fast positionsdekalen för broderier på det ställe på tyget som ska broderas. Placera positionsdekalen för broderier så att mitten på den större cirkeln är i mitten på brodermönstret.

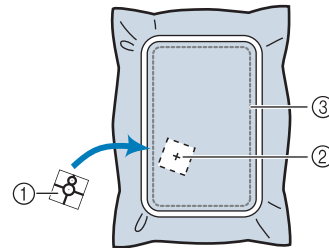

- ① Positionsdekal för broderi
- ② Brodermönstrets mitt
- ③ Broderfält



Obs!

- När du sätter in tyg i broderramen ska du kontrollera att brodermönstret passar in i broderfältet på ramen som används.

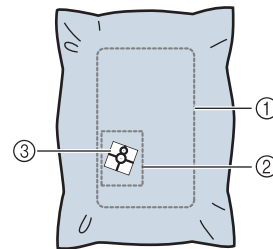

- ① Broderfält
- ② Brodermönster
- ③ Positionsdekal för broderi

- En del av positionsdekalen kan sitta kvar när den dras bort beroende på typen av tyg som används. Kontrollera att positionsdekalen kan tas bort helt från en provbit av tyget som ska användas innan du använder positionsdekalen.

- 2 Tryck på **SY** och sedan på **8** när du har valt mönstret.

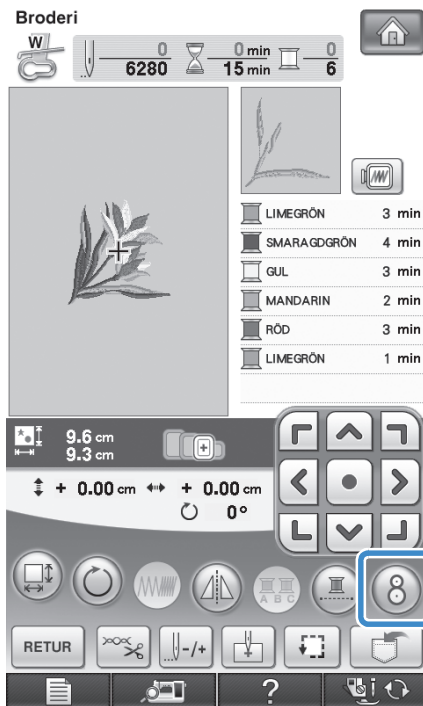

→ Ett fönster visas där du kan välja området som innehåller positionsdekalen för broderier.

- 3 Välj området som innehåller positionsdekalen bland områdena som visas i fönstret.

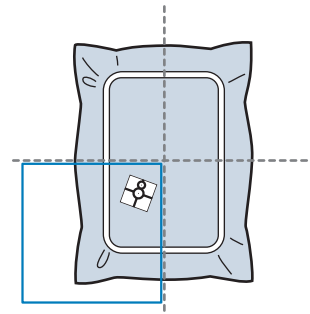

Obs!

- Om positionsdekalen är placerad i mitten av broderramen ska du välja ett av de fyra områdena.
- Om positionsdekalen överlappar två områden ska du välja ett av områdena.

4 Tryck på .



Obs!

- Sätt fast broderfot "W" innan du trycker på  . Broderfoten "W" sänks och kontrollerar tygets tjocklek vilket hjälper den inbyggda kameran att identifiera positionsdekalen för broderier.

5 Följande meddelande visas. Tryck på



 .



- Den inbyggda kameran söker automatiskt efter positionsdekalen och sedan flyttas vagnen så att brodermönstret riktas in med mitten på positionsdekalen. Ljusstyrkan ändras till "5" när den inbyggda kameran söker efter positionsdekalen, oavsett inställningen som valts på skärmen för maskininställningar.





Obs!

- Om följande varningsmeddelande visas ska du trycka på  och flytta positionsdekalen så att mönstret ligger inom broderfältet. Tryck sedan på  igen.



6 En påminnelse visas. Ta bort positionsdekalen från tyget och tryck på

STÄNG .

- * Det går lättare att ta bort positionsdekalen om du trycker på  så att brodererramen flyttas en aning framåt och bort från nålen. Tryck på  när positionsdekalen har tagits bort.

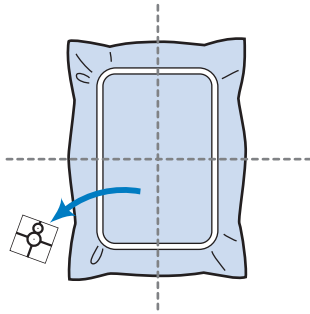

7 Tryck på "start/stopp"-knappen för att börja brodera.



Obs!

- Extra dekaler finns tillgängliga när de medföljande positionsdekaler för brodyr har förbrukats. Mer information finns i "Tillval" på sida 8.

Kontrollera mönsterläget

Brodererramen flyttas och mönstret visas. Titta noga på ramen för att säkerställa att mönstret sys på rätt plats.

1 Tryck på .

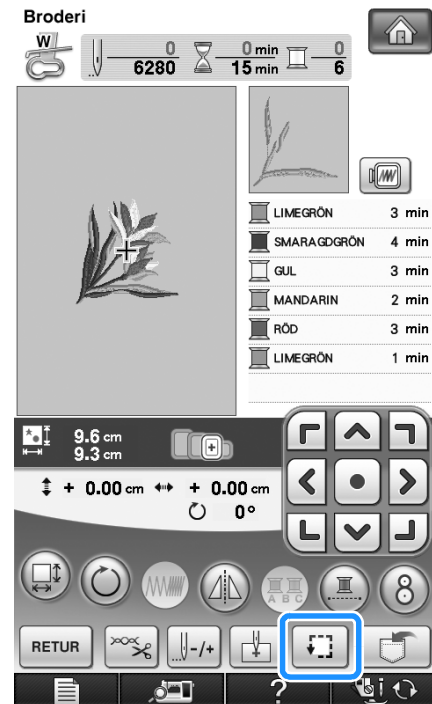

→ Följande skärmbild visas.

2 Tryck på knappen för det läge som du vill

kontrollera på .

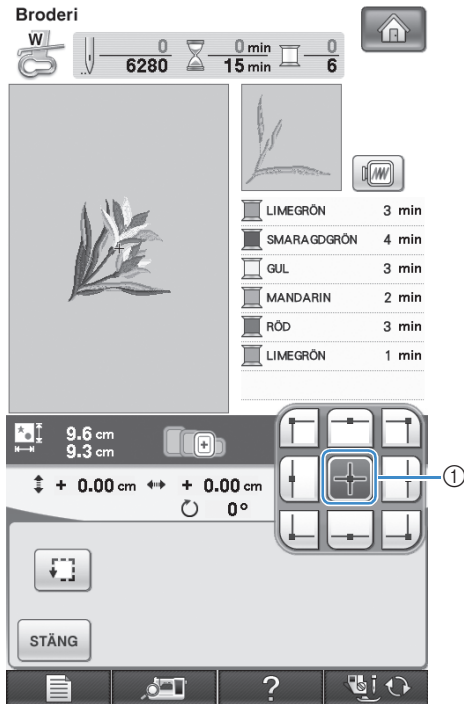

- ① Valt läge
- Nålen flyttas till det valda läget på mönstret.

Anmärkning

- Tryck på  för att se hela broderområdet. Broderramen flyttas och broderområdet visas.

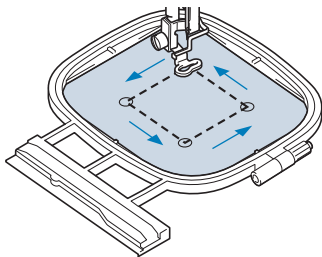

VAR FÖRSIKTIG

- Kontrollera att nålen är upphöjd när broderramen är i rörelse. Om nålen är nedsänkt kan den gå av och orsaka skador.

3 Tryck på .

Förhandsgranska det färdiga mönstret

1 Tryck på .

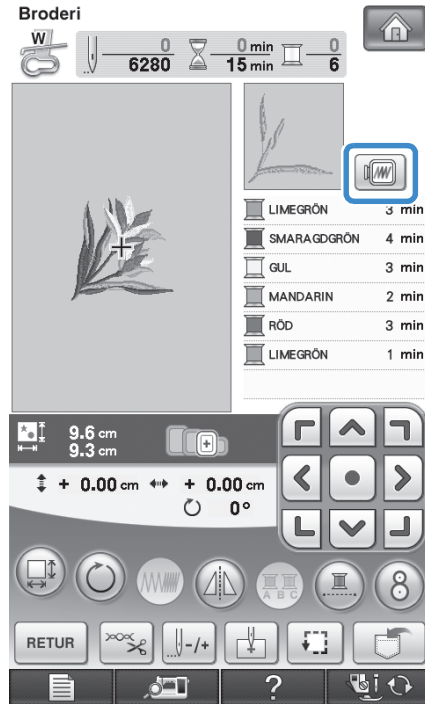

- En bild av det mönster som kommer att broderas visas.

2 Tryck på  för att välja den ram som används i förhandsgranskningen.

- * De ramar som visas i ljusgrått kan inte väljas.
- * Tryck på  om du vill förstora bilden av mönstret.
- * Mönstret kan ses så som det visas på den följande displayen.



 **Anmärkning**

- Du kan börja se från den här skärmbilden genom att trycka på "start/stopp"-knappen.

3 Tryck på  för att återgå till den ursprungliga skärmen.

SY ETT BRODERMÖNSTER

Sy attraktiva avslutningar

Många faktorer påverkar om sömnaden av ett broderi blir lyckad. Att använda rätt styvnadsmaterial (se sida 198) och fästa tyget i broderramen (se sida 200) är två avgörande faktorer som har nämnts tidigare. Det är också mycket viktigt att använda rätt nål och tråd. Se trådförklaringarna nedan. Två spol kapslar medföljer den här maskinen. Följ förklaringen nedan.

Tråd	Övertråd	Använd brodertråd som är avsedd för den här maskinen. Det är inte säkert att du får optimalt resultat med andra brodertrådar.
	Undertråd	Använd undertråd som är avsedd för den här maskinen.



Anmärkning

- Om du använder en tråd som inte finns med i listan nedan kan det hända att broderiet inte sys som det ska.

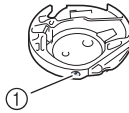
Spolkapsel  ① Vanlig spolkapsel (grön markering på skruven) Alternativ spolkapsel (ingen färg på skruven)	Standardspolkapseln (grön markering på skruven) för sömnad och broderier sitter i maskinen. Spolkapseln som inledningsvis sitter i maskinen har en grön markering på skruven. Justera inte skruven med grön markering.
	Den alternativa spolkapseln (ingen färg på skruven) är inställd på högre spänning för brodering med undertrådar av olika vikt och olika brodertekniker. Spolkapseln kännetecknas av en mörkt färgad markering inuti spolkapseln. Skruven på kapseln kan justeras om det behövs.

Se sida 326 för mer information om hur du tar bort spolkapseln.

! VAR FÖRSIKTIG

- Låt inte tyget hänga över kanten på bordet när du broderar på stora klädesplagg (särskilt kavajer och liknande i tunga tyger). Annars kanske broderbordet inte kan röra sig obehindrat och broderramen kan slå till nålen vilket kan göra att nålen går av och orsakar skador. Placera tyget så att det inte hänger ned från bordet eller håll i tyget så att det inte släpas fram.



Obs!

- Kontrollera att det finns tillräckligt med tråd på trådspolen innan du börjar brodera. Om du börjar brodera när det inte finns tillräckligt med tråd på spolen måste du spola upp undertråd under arbetets gång.
- Placera inte föremål i broderramens rörelseområde. Ramen kan träffa föremålet vilket kan leda till att brodermönstret blir fult.
- Låt inte tyget hänga över kanten på bordet när du broderar på stora klädesplagg (särskilt kavajer och liknande i tunga tyger). I annat fall kan inte broderbordet röra sig fritt och det broderade resultatet kanske inte ser ut som förväntat.

■ Stygnplåtslucka för brodering

Det kan under vissa omständigheter hända att övertråden bildar öglor, vilket beror på vilket tyg, styvnadsmaterial eller tråd som har använts. Fäst i sådana fall stygnplåtsluckan för brodering på stygnplåten. Fäst luckan genom att föra in de två utskjutande delarna på luckans undersida i spåren på stygnplåten, så som det visas nedan.

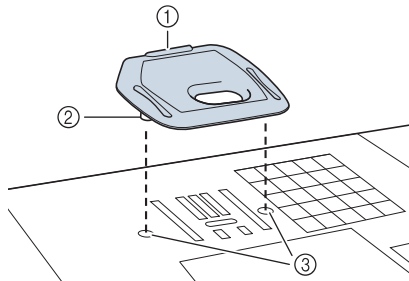

- ① Skåra
- ② Utskjutande del
- ③ Spår

Placera fingernageln i skåran och lyft upp stygnplåtsluckan för brodering om du vill ta bort den.

⚠ VAR FÖRSIKTIG

- Skjut på stygnplåtsluckan för brodering så långt som möjligt när du sätter på den. Om stygnplåtsluckan inte sätts på ordentligt kan detta medföra att nålen går av.



Obs!

- Använd bara den här stygnplåtsluckan för brodering.

Sy brodermönster

Exempel:

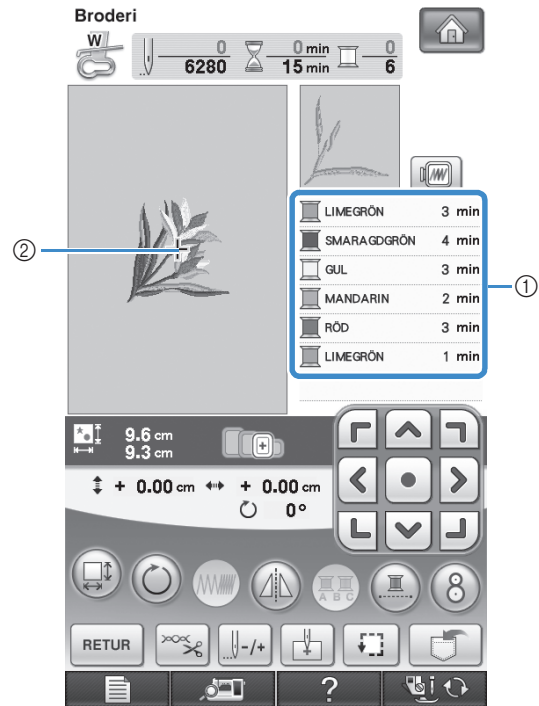

- ① Brodertrådsordning
- ② Markör



Anmärkning

- [+]-markören flyttar sig över mönstret och visar vilken del av mönstret som sys för närvarande.

- 1 Trä maskinen med tråden för den första färgen. För tråden genom hålet på broderfot "W", dra ut en aning tråd så att den inte är spänd och håll sedan trådändarna i vänster hand.

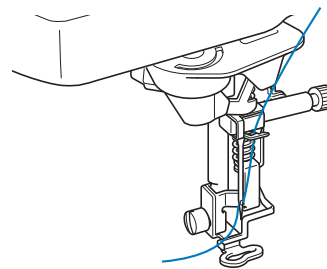

2 Sänk ned pressarfoten och tryck på "start/stopp"-knappen för att börja brodera. Tryck på "start/stopp"-knappen igen efter 5–6 stygn för att stanna maskinen.

3 Skär av överbliven tråd i slutet av sömnen. Om sömslutet befinner sig under pressarfoten lyfter du först upp pressarfoten och klipper därefter av den överblivna tråden.

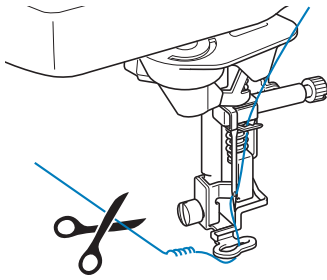

4 Tryck på "start/stopp"-knappen för att börja brodera.

→ När den första färgen är färdigsydd klipper maskinen automatiskt av trådarna och stannar. Pressarfoten höjs sedan automatiskt. Nästa färg flyttas upp överst på skärmen för färgordning.

Anmärkning

- Om det finns tråd över från början av sömnaden, kan den sys över när du fortsätter med att brodera mönstret vilket leder till att det blir mycket svårt att hantera tråden när mönstret är färdigsytt. Klipp av trådarna i början på varje trådbyte.

5 Ta bort tråden för den första färgen från maskinen. Trä maskinen med nästa färg.

6 Upprepa samma steg för att brodera de återstående färgerna.

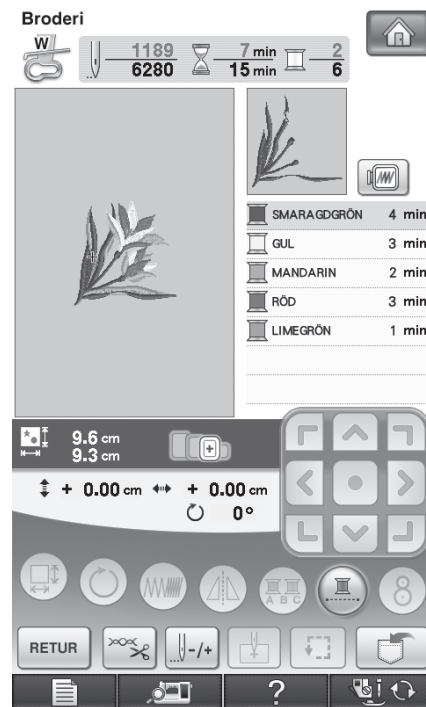

→ När den sista färgen har sytts visas "Sömnaden klar" på skärmen. Tryck på och displayen återgår till den ursprungliga skärmbilden.

Anmärkning



- Trådtrimningsfunktionen är från början inställd på att klippa av överblivna trådövergångar (trådar som sammankopplar olika mönsterdelar osv.). Övertrådens ände kan bli kvar ovanpå tyget i början av sömnaden beroende på vilken typ av tråd och tyg du använder. Klipp av sådana överflödiga trådar när broderiet är klart. * Om inställningen är inaktiverad ska du klippa av överflödiga övergångstrådar med en sax när mönstret är klart. Se sida 230 för mer information om funktionen för trådavklippning.

Sy brodermönster med applikationer

Till vissa mönster behöver man en applikation inuti mönstret. Förbered grundtyget och tyget för applikationen (applikationsdelen).

När du syr ett brodermönster med en applikation, visar displayen över färgordning "APPLIKATIONSMATERIAL", "APPLIKATIONSPOSITION", "APPLIKATION" och därefter broderingsordningen för färgerna som omger applikationen.

Anmärkning

- Beroende på visningsinställningen för trådfärg kan ,  eller  visas på displayen.

1 Fäst ett styvnadsmaterial med stryksida på applikationens avigsida.

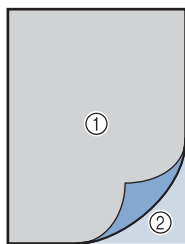

- ① Applikationsmaterial (bomull, filt osv.)
- ② Styvnadsmaterial med stryksida

2 Placera applikationsmaterialet i broderramen och tryck sedan på "start/stopp"-knappen för att sy applikationens kontur.

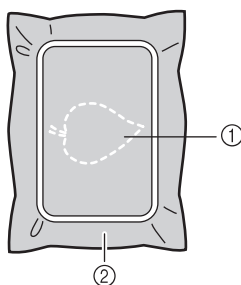

- ① Applikationens kontur
- ② Applikationsmaterial

Anmärkning

- Broderingsproceduren är likadan som den grundprocedur som förklaras på sida 213.

→ Maskinen syr runt applikationens konturer och stannar sedan.

3 Ta ut applikationsmaterialet ur broderramen och klipp försiktigt längs med sömmen. Ta bort all sömnadstråd försiktigt när du har klippt färdigt.

- * Klipp försiktigt ut mönstret längs med den kontur som du nyss sydde. Klipp inte innanför sömlinjen eftersom applikationstyget i sådant fall inte kommer omfattas av applikationssömmen.

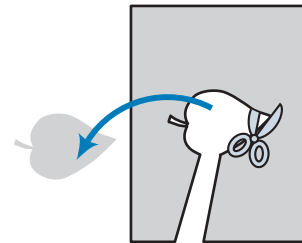

4 Placera bottenmaterialet i broderramen.

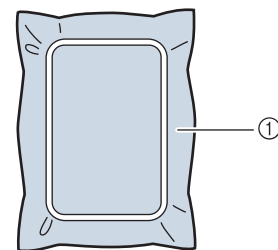

- ① Bottenmaterial

5 Tryck på "start/stopp"-knappen för att sy läget för applikationen.

- * Använd samma trådfärg som du tänker använda när du fäster applikationen i steg 7.

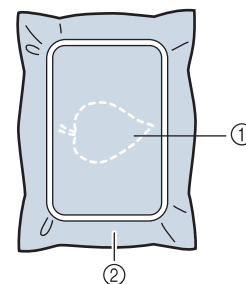

- ① Applikationens läge
 - ② Bottenmaterial
- Maskinen syr runt applikationens läge och stannar sedan.

- 6** Applicera ett tunt lager textillim eller spraylim på applikationens baksida och fäst den i applikationsläget så att den följer kontursömmen.

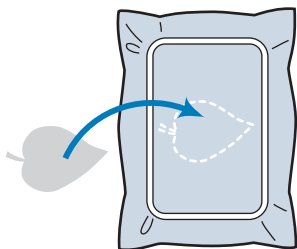

Anmärkning

- Om applikationsmaterialet är ett tunt tyg, kan du behöva använda limband på tygets baksida för att stabilisera det och för att underlätta placeringen av applikationen. Smält fast applikationen med ett strykjärn. Ta inte ut tyget ur ramen för att stryka applikationsmaterialet.

- 7** Tryck på “start/stopp”-knappen.

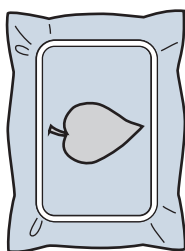

Anmärkning

- Vissa mönster visar inte alla tre applikationsstegen. Ibland visas steget “APPLIKATION” som en färg.

→ Därefter färdigställs applikationen.

- 8** Byt övertråd och utför resten av broderingen.

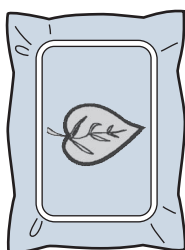

Anmärkning

- Det kan hända att det fastnar lim på pressarfoten, nålen och stygnplåten vid det här steget. Brodera klart applikationsmönstret och torka därefter av limmet.
- Klipp av alla trådarna mellan de olika färgbytena för bästa resultat.

SKRIVA UT OCH SY (KOMBINERA BRODERMÖNSTER OCH UTSKRIVNA DESIGNER)

Fullständiga brodermönster kombinerade med utskrivna designer är inbyggda i maskinen. Vackra tredimensionella broderier kan skapas genom att en bakgrund stryks fast på tyget eller att ett mönster skrivs ut på skrivbart tyg och ett broderi sys ovanpå bakgrunden.

Använda papper med stryksida

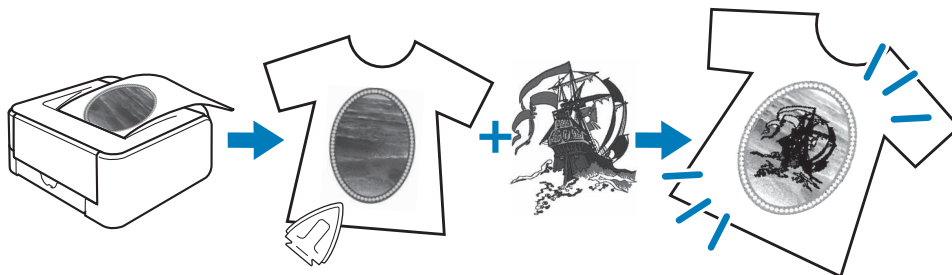

Använda skrivbart tyg

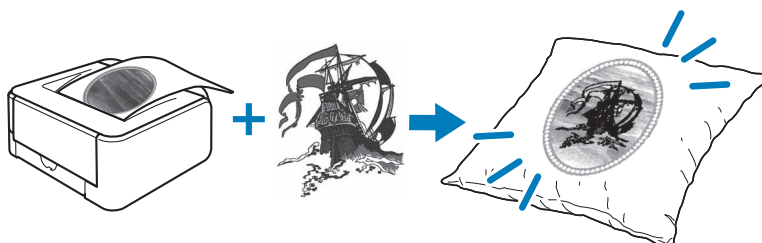

Steg1

Välj ett mönster som ska kombineras med bakgrundsbilden.
→ Se "Välja ett mönster" på sida 218.



Steg2

Sänd utdata för bakgrundsbilden och positionsbilden från maskinen.
→ Se "Sända utdata för bakgrundsbild och positionsbild" på sida 219.



Steg3

När papper med stryksida används

Skriv ut bakgrunden på papper med stryksida och skriv ut positionsarket på vanligt papper med en skrivare. Stryk sedan fast bakgrundsbilden på tyget.

När skrivbart tyg används

Skriv ut bakgrunden på det skrivbara tyget och skriv ut positionsarket på vanligt papper med en skrivare.

→ Se "Skriva ut bakgrunden och positionsarket" på sida 221.



Steg4

Sätt fast tyget med den faststrykta eller utskrivna bakgrundsbilden i en broderram, kontrollera broderläget och börja sedan brodera.

→ Se "Sy brodermönster" på sida 222.

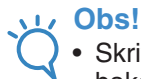

Obs!

- Skriv ut bakgrunden och positionsarket med originalmått. Storleken på brodermönstret och bakgrunden kanske inte passar varandra om en bild skrivs ut med en annan storlek. Dessutom kanske den inbyggda kameran inte kan identifiera broderiets positionsmarkering. Kontrollera att alla utskriftsinställningar har angetts på rätt sätt.

Välja ett mönster

Mönster som kombinerar broderier och utskrivna bilder kan väljas på sidorna som innehåller

 . Välj önskat mönster.

Anmärkning

- Mer information om mönster som kan användas med funktionen finns i Snabbstarts guiden.

1 Tryck på knappen för det mönster du vill brodera.

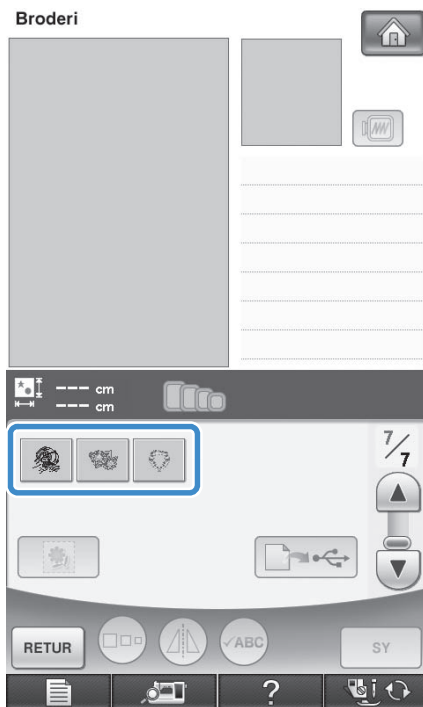

→ En bild med mönstret och bakgrunden kombinerade visas.

Kontrollera brodermönstret enbart

Tryck på  .



→ Endast brodermönstret (inte bakgrundsbilden för det valda brodermönstret) visas.



* Tryck på  om du vill gå tillbaka till bilden som visar mönstret kombinerat med bakgrunden.

Sända utdata för bakgrundsbild och positionsbild

Skriv ut följande tre bilder från maskinen med hjälp av USB-media eller datorn.

- * Filnamnet kan variera beroende på den valda PDF-filen.
- **[xxx]r.pdf (exempel: E_1r.pdf)**
En bild som vänts längs den vertikala axeln (för papper med stryksida)



- **[xxx]n.pdf (exempel: E_1n.pdf)**
En bild som inte har vänts (för utskrift på skrivbart tyg)



- **[xxx]p.pdf (exempel: E_1p.pdf)**
En bild som inte har vänts men som har positionsmarkeringar (för positionering)

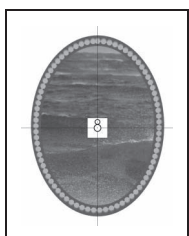

Obs!

- Skriv ut bakgrunden och positionsarket med originalmått. Storleken på brodermönstret och bakgrunden kanske inte passar varandra om en bild skrivs ut med en annan storlek. Dessutom kanske den inbyggda kameran inte kan identifiera broderiets positionsmarkering. Kontrollera att alla utskriftsinställningar har angetts på rätt sätt.
- Ange högsta möjliga bildkvalitet för fullfärgsutskrift när du skriver ut bilden med positionsmarkeringar. Använd även matt utskriftspapper. Maskinens inbyggda kamera kanske inte kan identifiera positionsmarkeringarna på rätt sätt om utskriftskvaliteten är dålig. (Mer information om att skriva ut finns i skrivarens bruksanvisning.)

Använda USB-media

- 1 Sätt in USB-mediet i den primära (övre) USB-porten på maskinen.
- 2 Välj mönstret och tryck på .



→ En skärm där du ska välja USB-utgång visas.

3 Välj den primära (övre) USB-porten där USB-mediet sitter genom att trycka på



→ Två filer med bakgrundsbilden enbart och en fil för justering av broderiets position kopieras (i PDF-format) till USB-mediet.

Anmärkning

- Ta inte ut USB-mediet ur maskinen förrän kopieringen är klar.

4 Ta bort USB-mediet där dina bilddata från maskinen har sparats och kopiera sedan dina bilddata från USB-mediet till en dator.

Använda en USB-kabel

1 Anslut USB-kabelns kontakter till motsvarande USB-portar på datorn och på maskinen.

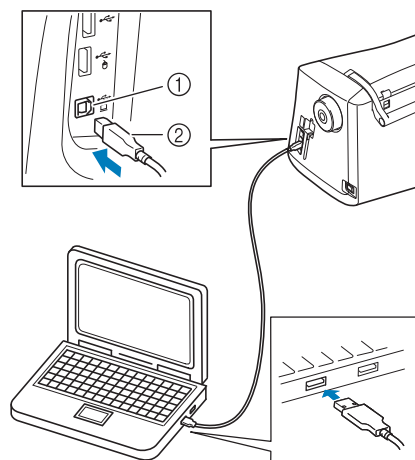

- ① USB-port för dator
 - ② USB-kabelkontakt
- Ikonen "Flyttbar disk" visas i "Dator (Den här datorn)" på datorn.

2 Välj mönstret och tryck på



→ En skärm där du ska välja USB-utgång visas.

3 Tryck på .



→ Två filer med bakgrundsbilden och en fil för justering av broderiets position kopieras (i PDF-format) till "Flyttbar disk" i "Dator (Den här datorn)".

Anmärkning

- Koppla inte bort USB-kabeln från maskinen förrän kopieringen är klar.

4 Kopiera de bilddata som sparats i "Flyttbar disk" till en annan fil innan du stänger.

Skriva ut bakgrunden och positionsarket

Skriv ut PDF-filerna med bakgrunden och positionsarket. Bakgrundsfilen som skrivs ut varierar beroende på om papper med stryksida eller skrivbart tyg används.

Du måste ha Adobe® Reader® om du vill öppna PDF-filen. Om programmet inte är installerat på datorn kan du hämta det från Adobe Systems webbplats: <http://www.adobe.com/>

1 Öppna PDF-filen som ska skrivas ut, klicka på "Arkiv"->"Skriv ut" och ställ sedan in "Sidskalning" på "Ingen (100%)".

Obs!

- Skriv ut bakgrunden och positionsarket med originalmått. Storleken på brodermönstret och bakgrunden kanske inte passar varandra om en bild skrivs ut med en annan storlek. Dessutom kanske den inbyggda kameran inte kan identifiera broderiets positionsmarkering. Kontrollera att alla utskriftsinställningar har angetts på rätt sätt.

2 Skriv ut bakgrundsbilden.

- * Skriv ut filen E_1r.pdf (en bild vänd längs den vertikala axeln) när du använder papper med stryksida. Skriv ut filen E_1n.pdf (en bild som inte är vänd) när du använder skrivbart tyg.

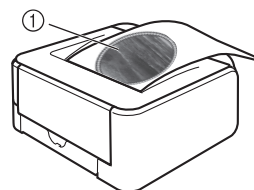

① Bakgrundsbild

Obs!

- Innan du skriver ut på papper med stryksida eller strykbart tyg, rekommenderar vi att du gör en provutskrift för att kontrollera utskriftsinställningarna.
- Mer information om att skriva ut på papper med stryksida eller skrivbart tyg finns i instruktionerna för papperet eller tyget.
- Vissa skrivare skriver automatiskt ut en vänd bild när papper med stryksida väljs som pappersinställning. Mer information finns i instruktionerna för skrivaren som används.

3 Skriv ut positionsarket (filen E_1p.pdf) på vanligt papper.

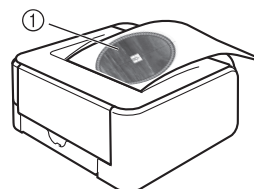

① Positionsark för broderi

Obs!

- Ange högsta möjliga bildkvalitet för fullfärgsutskrift när du skriver ut PDF-filen för positionsarket. Vi rekommenderar även att du skriver ut på matt papper. Den inbyggda kameran kanske inte kan avkänna positionsmarkeringarna om du inte gör det.

- 4** Överför bilden till tyget om du använder papper med stryksida.



Anmärkning

- Mer information om överföring från papper med stryksida finns i instruktionerna för papperet.
- Om det behövs ska du klippa till papperet med stryksida efter mönstrets storlek innan du överför bilden.

Sy brodermönster

- 1** Sätt fast tyget med den faststrykta bakgrundsbilden i en broderarram.

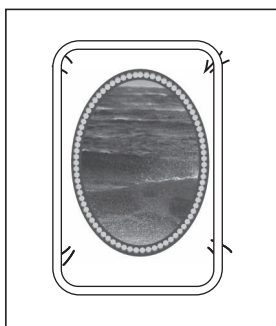

- 2** Klipp papperet med den utskrivna mittpositionsbilden 8 så att det lätt kan positioneras och riktas in med bakgrundsbilden på tyget.

* Linjer eller färgskiftningar på bilden kan hjälpa dig att hitta rätt inriktningsläge.

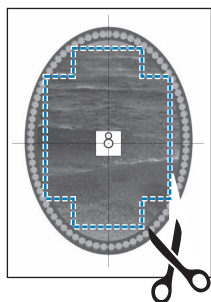

- 3** Placera papperet med den utskrivna positionsbilden ovanpå tyget så att mönstret är rätt inriktat och fäst sedan papperet på tyget med tejp för att förhindra att papperet förflyttar sig.

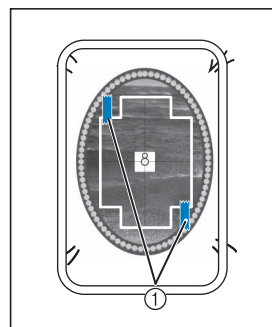

① Tejp

- 4** Tryck på **SY** när du har kontrollerat att ett mönster är valt.

→ Skärmbilden för sömnad visas.



Obs!

- Kontrollera att positionsarket är rätt inriktat med bakgrunden innan du broderar.

- 5** Rikta in broderiets läge genom att följa stegen 2 till 6 i "Justera broderläget med den inbyggda kameran" på sida 206.

- 6** Ta bort positionsarket och tryck på "start/stopp"-knappen när du vill börja brodera.



VAR FÖRSIKTIG

- Ta bort positionsarket som tejpades fast på tyget i steg 3 innan du trycker på "start/stopp"-knappen och börjar brodera.

JUSTERINGAR UNDER BRODERINGSPROCESSEN





Obs!

- Var noga med att inte knuffa till broderbordet eller pressarfoten när du tar bort eller sätter på broderramen. I annat fall kommer brodermönstret inte att broderas korrekt.

Om undertråden tar slut

Maskinen stannar och meddelandet nedan visas om tråden tar slut på spolen under broderingen.

Tryck på  och följ anvisningarna nedan för att trä undertråden på nytt. Om du endast har lite kvar att sy, kan du brodera 10 avslutande stygn utan att trä om maskinen genom att trycka på . Symaskinen stannar när den har sytt de 10 stygnen.



Obs!

- Meddelandet ovan visas inte om "Sensor för övertråd och undertråd" på skärmen för allmänna inställningar i maskininställningsläget är inställt på "AV".

1 Tryck på .



→ Vagnen flyttas efter det att tråden har klippts av automatiskt.

2 Lås upp ramhållarspaken och ta bort broderramen.

- * Var noga med att behandla tyget försiktigt. Tyget kan lossna i ramen.

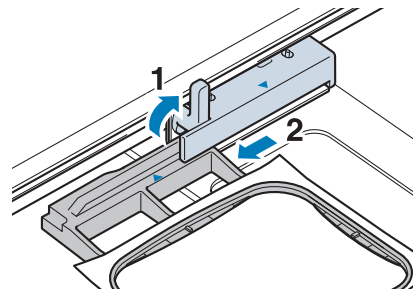

3 Sätt i en trådspole med tråd i maskinen. (se sida 43 för information om hur du sätter in trådspolen.)

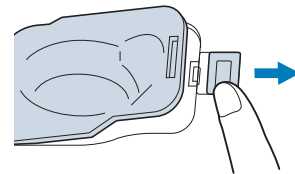

4 Tryck på .



→ Vagnen återgår till ursprungsläget.



5 Fäst broderramen.

6 Följ stegen **3** till **6** i nästa avsnitt för att återgå till den punkt i mönstret där du slutade att sy.



5



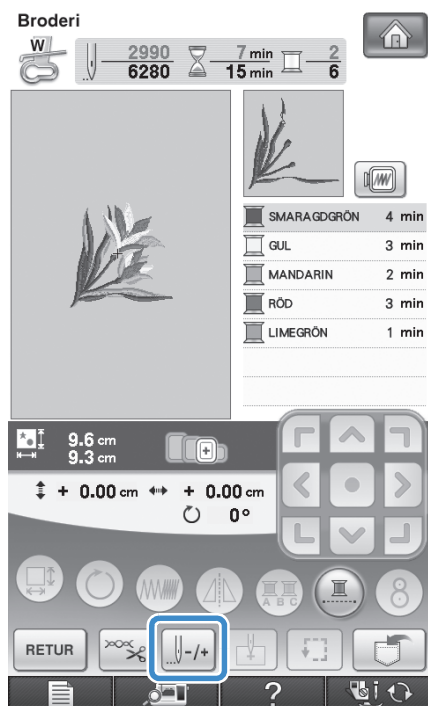

Broderi

Om tråden går av när du syr

- 1 Tryck på "start/stopp"-knappen för att stanna maskinen.
- 2 Gör om den övre trådningen om övertråden har gått av. Tryck på  om undertråden har gått av och följ anvisningarna i steg 1 till 5 i det föregående avsnittet för att återställa spolen.
- 3 Tryck på .



- 4 Tryck på ,  eller  för att flytta tillbaka nålen rätt antal stygn till den punkt där tråden gick av.

* Om du inte kan gå tillbaka till den punkt där tråden gick av, ska du välja färg genom att trycka på  och flytta nålen till startläget för färgen. Använd därefter ,  eller  för att flytta nålen till ett läge strax före den punkt där tråden gick av.

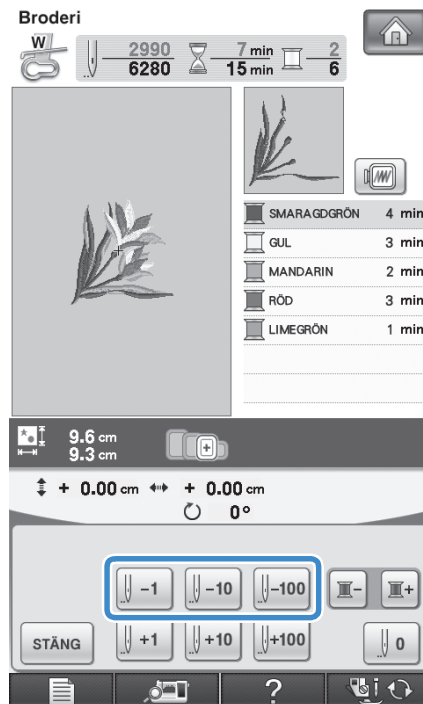

- 5 Tryck på  STÄNG för att återgå till den ursprungliga skärmen.
- 6 Tryck på knappen för "höjning/sänkning av pressarfot" för att sänka pressarfoten och på "start/stopp"-knappen för att fortsätta att sy.

Börja om från början

- 1 Tryck på .

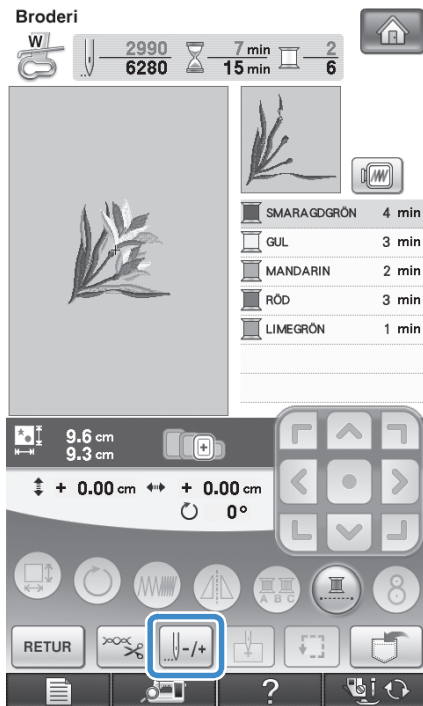

- 2 Tryck på .

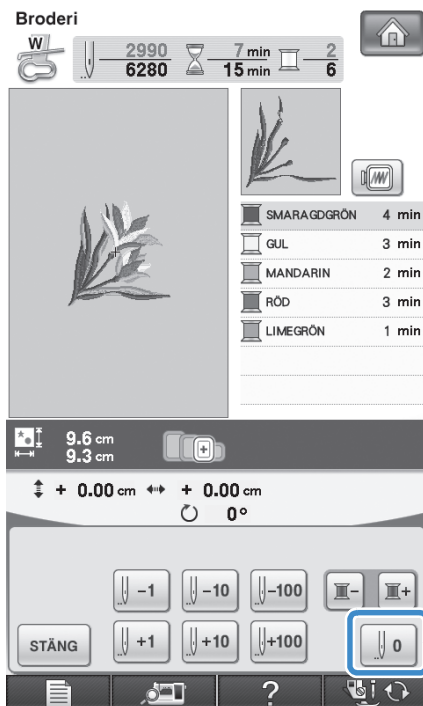

→ Broderramen flyttar sig och nålen återgår till mönstrets startläge.

- 3 Tryck på knappen för "höjning/sänkning av pressarfot", för att sänka ned pressarfoten och börja sy.

Fortsätta brodera efter det att strömmen stängts av

Den aktuella färgen och antalet stygn sparas när broderingen stoppas. Nästa gång maskinen slås på kan du välja om du vill fortsätta eller radera mönstret.

Anmärkning

- Maskinen återgår till det läge då broderingen stoppades när den slås på igen, även om strömmen går mitt under broderingen.

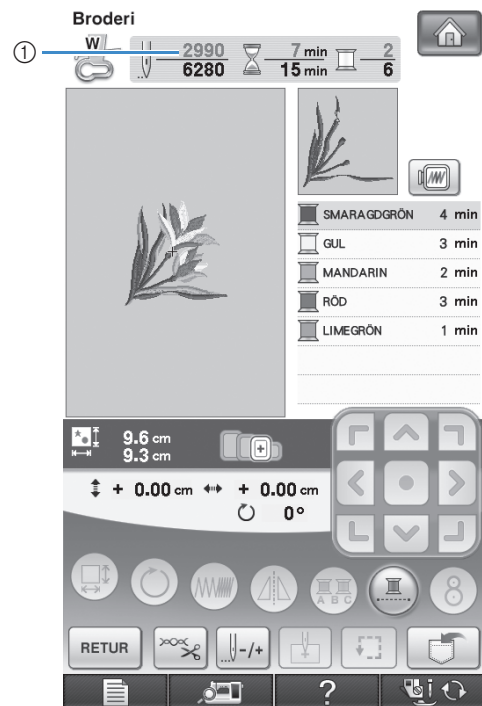

- ① Aktuellt stygnantal då broderingen stoppades

Obs!

- Ta inte bort broderbordet. I sådant fall försvinner din design ur minnet.

- 1 Slå PÅ strömmen.
- 2 Följ de instruktioner som visas på skärmen och ta bort broderramen.

→ Följande meddelande visas.

3 Sätt fast broderramen och tryck på .



→ Den tidigare skärmbilden för sömnad som visades innan maskinen slogs av, visas på nytt.

Anmärkning

- Tryck på så att skärmbilden för mönsterval visas om du vill påbörja ett nytt brodermönster.

4 Fortsätt att brodera.

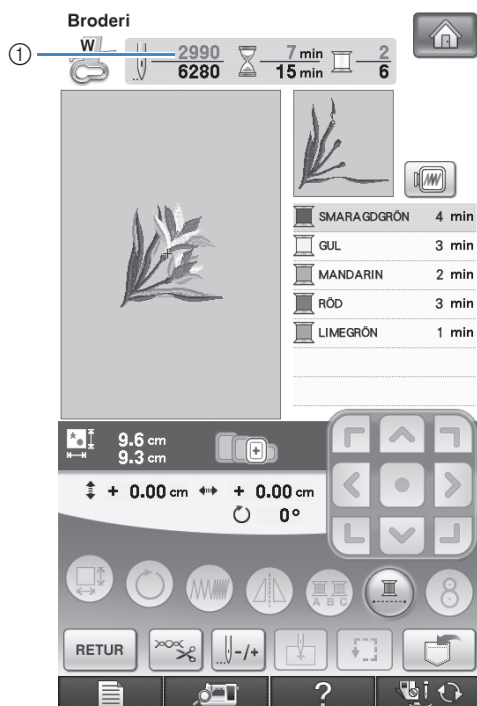

① Aktuellt stygnantal då broderingen återupptas

JUSTERA BRODERIET

Justera trådspänningen

När du broderar ska trådspänningen vara inställd så att en aning av övertråden kan ses på tygets avigsida.

■ Korrekt trådspänning

Mönstret kan ses från tygets avigsida. Mönstret blir inte bra om trådspänningen är felaktigt inställd. Tyget kan rynkas eller tråden kan gå av.



- ① Rätsida
- ② Avigsida

Följ anvisningarna nedan för att justera trådspänningen efter situationen.



Obs!

- Om trådspänningen är mycket lös kan det hända att maskinen stannar under sömnaden. Detta är inte ett tecken på att något är fel. Öka trådspänningen något och börja sy igen.



Anmärkning

- Om du slår AV strömmen eller väljer ett annat mönster kommer trådspänningen att återställas till den automatiska inställningen.
- När du hämtar ett sparad mönster är trådspänningen densamma som när mönstret sparades.

■ Övertråden är för spänd

Om övertråden är för hårt spänd syns undertråden på tygets rätsida.



Obs!

- Övertråden kan vara för hårt spänd om undertråden har trätts på fel sätt. I sådana fall ska du läsa "Isättning av trådspole" (sida 43) och trä om undertråden.

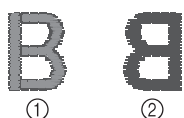

- ① Rätsida
- ② Avigsida

1 Tryck på .

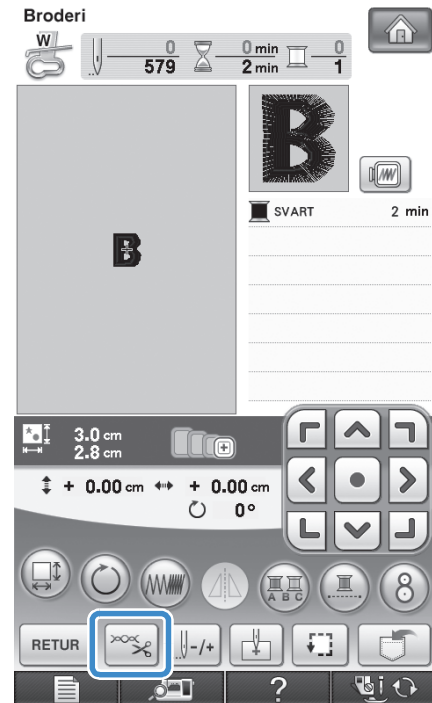

2 Tryck på  för att minska övertrådens spänning. (Spänningsnumret minskar.)



3 Tryck på .

■ Övertråden är för lös

Övertråden är för löst spänd vilket resulterar i en lös övertråd och att öglor syns på tygets rätsida.

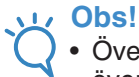

Obs!

- Övertråden kan vara för löst spänd om övertråden har trätts på fel sätt. I sådana fall ska du läsa "Trä övertråden" (sida 46) och trä om övertråden.

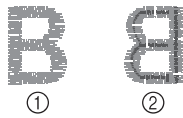

- ① Rätsida
- ② Avigsida

1 Tryck på .

2 Tryck på för att öka övertrådens spänning. (Spänningsnumret ökar.)

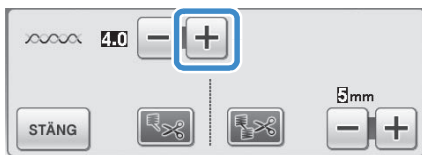

3 Tryck på .

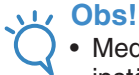

Obs!

- Med "Broderspänning" på sidan 6/7 på inställningsskärmen kan du justera övertrådens spänning för brodering. Den valda inställningen används för alla mönster. Om övertrådens spänning är för hård eller för lös när du broderar, kan du justera den på inställningsskärmen. Tryck på om du vill öka övertrådens spänning och på om du vill minska den. Läs "Justera trådspänningen" på sidan 227 om ett individuellt brodermönster måste finjusteras ytterligare.



Justera den alternativa spolkapseln (ingen färg på skruven)

När du använder den medföljande undertråden för broderier ska du se till att du använder spolkapseln med den gröna markeringen när du syr nyttsömmar eller använder broderfunktioner. I broderläget ska du välja den alternativa spolkapseln (ingen färg på skruven) när du använder andra undertrådar för broderier (andra än de som medföljde maskinen). Undertrådens spänning kan lätt justeras för att passa olika undertrådar för broderier med den alternativa spolkapseln (ingen färg på skruven). Se "Sy attraktiva avslutningar" på sida 212.

Vrid skruven med rakt spår (-) på den alternativa spolkapseln (ingen färg på skruven) med en liten skruvmejsel när du vill justera undertrådens spänning för broderier.

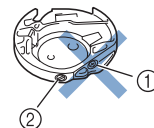

- ① Vrid inte på stjärnskruven (+).
- ② Justera med en skruvmejsel (liten).

■ Rätt spänning

Övertråden syns en aning på tygets avigsida.

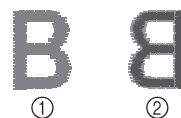

- ① Rätsida
- ② Avigsida

■ Undertråden är för lös

Undertråden syns en aning på tygets rätsida.



- ① Rätsida
- ② Avigsida

Om det inträffar ska du öka undertrådens spänning genom att vrida skruven med rakt spår (-) medurs ca. 30-45 grader. Var försiktig så att du inte drar åt skruven för mycket.

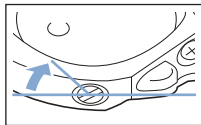

■ Undertråden är för spänd

Övertråden på tygets rätsida tycks lyftas upp/skapa öglor och undertråden syns inte på tygets avigsida.

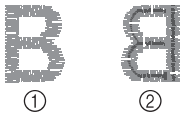

- ① Rätsida
- ② Avigsida

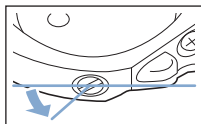

Om det inträffar ska du minska undertrådens spänning genom att vrida skruven med rakt spår (-) moturs ca. 30-45 grader. Var försiktig så att du inte lossar skruven för mycket.



⚠ VAR FÖRSIKTIG

- Kom ihåg att ta ut trådspolen ur den alternativa spolkapseln när den justeras.
- Justera INTE läget för stjärnskruven (+) på den alternativa spolkapseln, det kan skada spolkapseln så att den inte går att använda.
- Använd inte kraft om det är svårt att vrida skruven med rakt spår (-). Spolkapseln kan skadas om du vrider skruven för mycket eller använder kraft när den vrids i endera riktningen. Spolkapseln kanske inte kan upprätthålla rätt spänning om den skadas.

Använda funktionen för automatisk trådavklippning (AVKLIPPNING EFTER FÄRG)

Funktionen för automatisk trådavklippning  medför att tråden klipps av i slutet av sömnaden för varje färg. Denna funktion är påslagen från början. Tryck på  och sedan  för att stänga av den här funktionen. Funktionen kan slås av respektive på under brodering.

* Inställningen återgår till standardinställningen  när maskinen stängs av.

1 Tryck på .

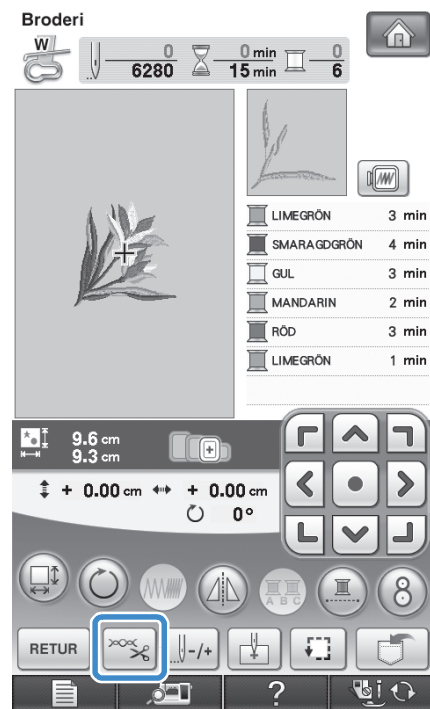

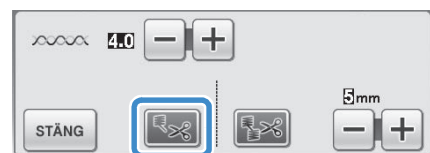

2 Tryck på  för att stänga av funktionen för automatisk trådavklippning.



→ Knappen visas som 

* När en färg är sydd stannar maskinen utan att tråden klipps av.

Använda funktionen för automatisk trådtrimning (AVKLIPPNING VID TRÅDÖVERGÅNG)

Funktionen för trådtrimning  klipper automatiskt av överblivna trådövergångar inom samma färg. Denna funktion är påslagen från början. Tryck på  och sedan på  för att stänga av den här funktionen. Funktionen kan slås av respektive på under brodering.

* Dina inställningar sparas efter att du slagit av och på maskinen.

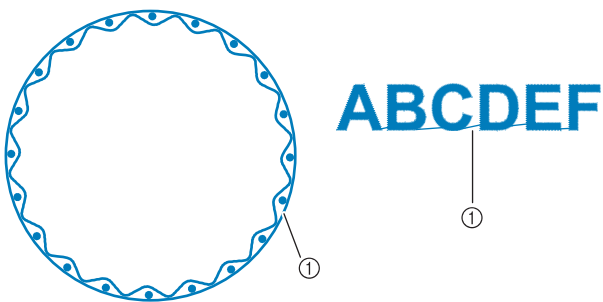

① Trådövergång

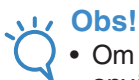

Obs!

- Om den här funktionen är påslagen använder du den medföljande kulspetsnålen 75/11 för brodermönster med korta trådövergångar, t.ex. bokstäver. Om du använder en annan nål kan tråden gå av.

1 Tryck på .

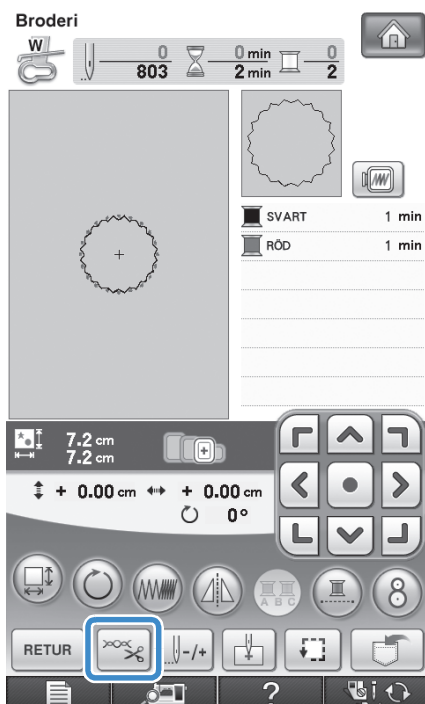

2 Tryck på  för att stänga av funktionen för automatisk trådtrimning.

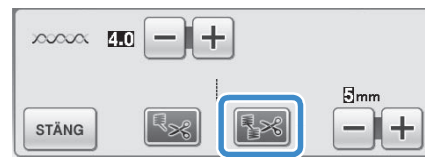

→ Knappen visas som .

* Maskinen klipper inte av tråden innan den fortsätter till nästa söm.

Välja längden på trådövergångar som inte ska klippas av

När trådtrimningsfunktionen  är aktiverad kan du välja längden på trådövergångarna som inte ska klippas av. Funktionen kan slås på eller av under brodering.

Välj en inställning från 5 mm till 50 mm i steg om 5 mm.

* Dina inställningar sparas efter att du slagit av och på maskinen.

Tryck på  eller  för att välja längden på trådövergångarna.

Exempel: Om du väljer 25 mm (1 tum) genom att



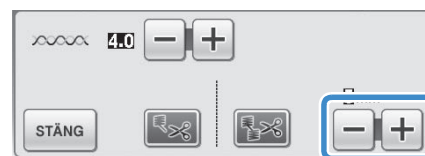

trycka på  kommer maskinen inte att klippa av trådövergångar som är 25 mm eller kortare innan den fortsätter med nästa stygn.



Obs!

- Om ett mönster har många avklippningar rekommenderar vi att du väljer en högre inställning för trådtrimning för att minska antalet trådändar på tygets baksida.
- Ju högre inställning av trådtrimningslängden som du väljer desto färre gånger klipper maskinen av tråden. Då blir det fler trådövergångar kvar på tygets yta.

Justera broderhastigheten

- 1 Tryck på  och .
- 2 Använd   på skärmen "Max. broderingshastighet" för att ändra den maximala broderingshastigheten.

* Du kan välja mellan tre olika hastigheter.

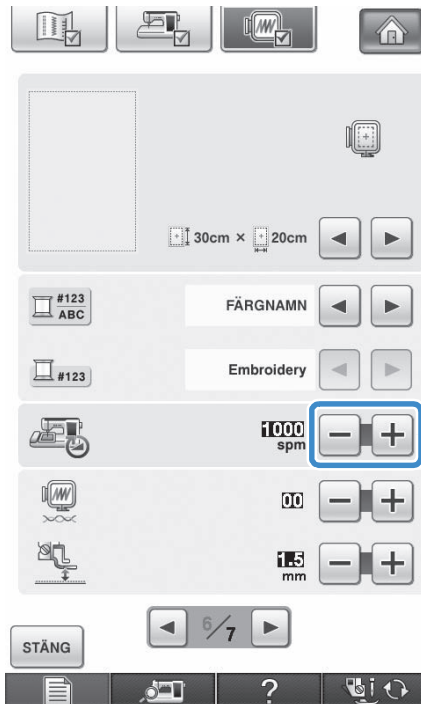

Anmärkning

- SPM är det antal stygn som sys på en minut.
- Minska hastigheten vid sömnad i tunna, tjocka eller tunga tyger.
- Hastigheten kan ändras under tiden ett broderi sys.
- Inställningen för maximal syhastighet ändras inte förrän en ny inställning väljs. Den inställning som har angivits innan maskinen slås AV är även vald nästa gång maskinen slås på.
- Minska syhastigheten till 600 spm när du använder en specialtråd, t.ex. metalltråd.



- 3 Tryck på .

Ändra trådfärgsdisplayen

Du kan visa namnen på trådfärgerna, tiden eller brodertrådsnumret.

Anmärkning

- Du kan visa namnen på trådfärgerna eller brodertrådsnumret.

- 1 Du kan visa namnen på trådfärgerna eller brodertrådsnumret.
- 2 Tryck på .
- 3 Använd   på "Trådfärgsdisplayen" för att visa namnet på trådfärgerna eller brodertrådens nummer.

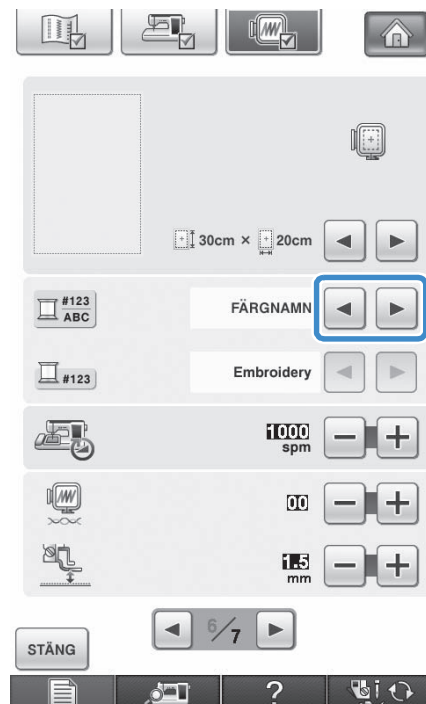

- 4 När trådnummer **#123** visas kan du använda för att välja bland sex brodertrådsmärken så som visas nedan.

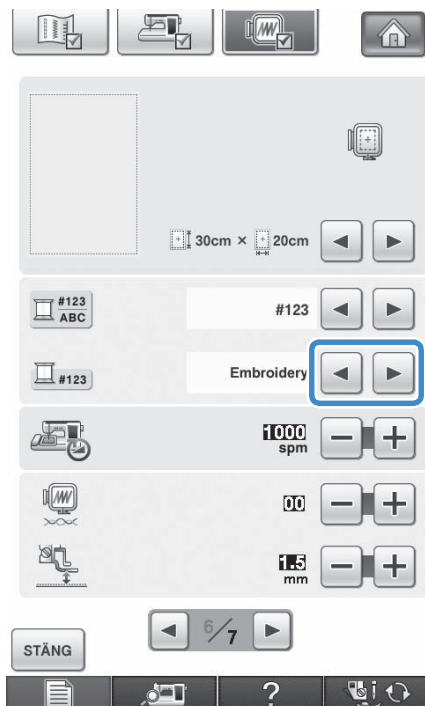

**EMBROIDERY/
POLYESTERTRÅD NR**

509	Embroidery
804	Embroidery
085	Embroidery

COUNTRY/BOMULLSTRÅD NR*

463	Country
804	Country
155	Country

**MADEIRA-/POLYESTERTRÅD
NR**

1749	Madeira Poly
1630	Madeira Poly
1921	Madeira Poly

MADEIRA RAYONTRÅD NR

1050	Madeira Rayon
1261	Madeira Rayon
1108	Madeira Rayon

SULKY-TRÅD NR

1510	Sulky
1193	Sulky
1224	Sulky

**ROBISON-ANTON/
POLYESTERTRÅD NR**

5514	R-A Poly
5586	R-A Poly
5523	R-A Poly

* Bomullsliknande polyestertråd säljs beroende på land och region.

- 5 Tryck på .

Ändra broderramsdisplayen

- 1 Tryck på .
- 2 Tryck på .
- 3 Använd i "Ramdisplayen" för att ändra visningsläget för broderramen.

* Det finns 14 alternativ.

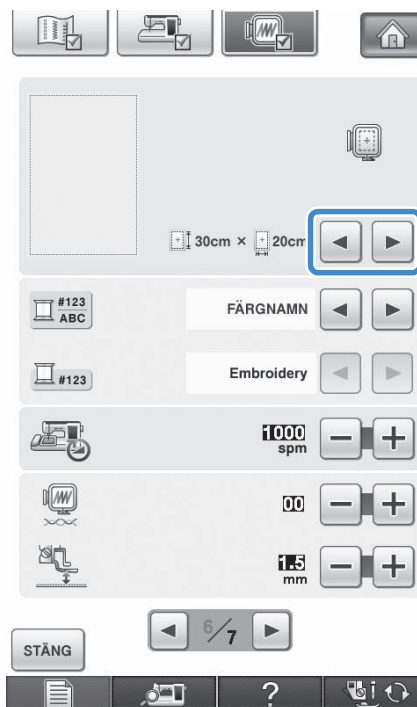

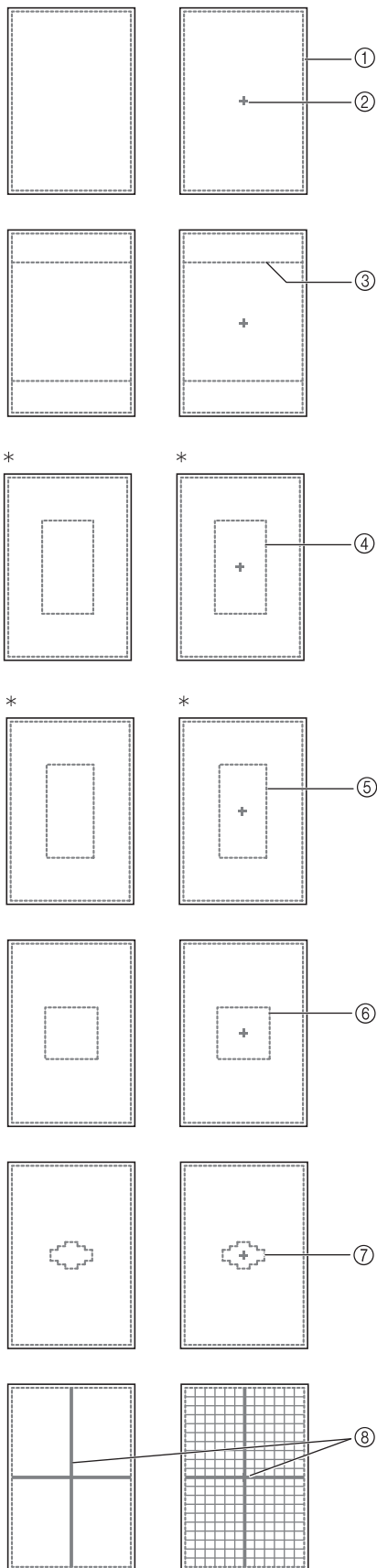

* För den alternativa broderammen.

- ① Broderingsområde på extra stor ram
[30 cm × 20 cm (12 tum × 8 tum)]
- ② Mittlinje
- ③ Broderingsområde på quiltningsram
[20 cm × 20 cm (8 tum × 8 tum)]
- ④ Broderingsområde på alternativ stor broderam
[18 cm × 13 cm (7 tum × 5 tum)]
- ⑤ Broderingsområde på alternativ kantbroderam
[18 cm × 10 cm (7 tum × 4 tum)]
- ⑥ Broderingsområde på medelstor ram
[10 cm × 10 cm (4 tum × 4 tum)]
- ⑦ Broderingsområde på liten ram
[2 cm × 6 cm (1 tum × 2-1/2 tum)]
- ⑧ Rutnätslinjer

4 Tryck på **STÅNG**.

GRANSKA MÖNSTRET

! VAR FÖRSIKTIG

- Titta på visningen av tillgängliga broderramar och välj en lämplig ram när du har granskat mönstret. Om du använder en broderram som är olämplig, kan pressarfoten slå i ramen och orsaka skador.

Ändra mönsterläget

Använd  för att flytta mönstret i den riktning som pilen visar.

Tryck på  för att placera mönstret i mitten.

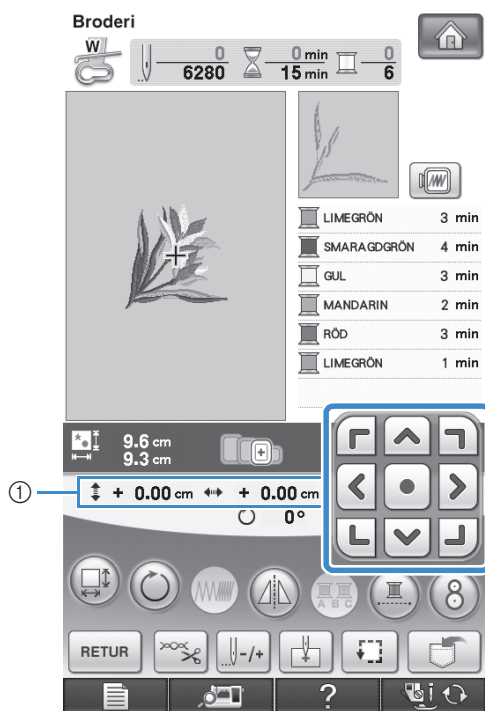

① Avstånd från mitten

Du kan även flytta mönstret genom att dra det.

Om en USB-mus är ansluten kan du placera pekaren på önskat mönster genom att flytta musen och sedan välja och dra mönstret. Du kan även dra mönstret genom att välja det direkt på skärmen med fingret eller pekpennan.

Anmärkning

- Mönster kan bara flyttas på skärmar där

 visas.

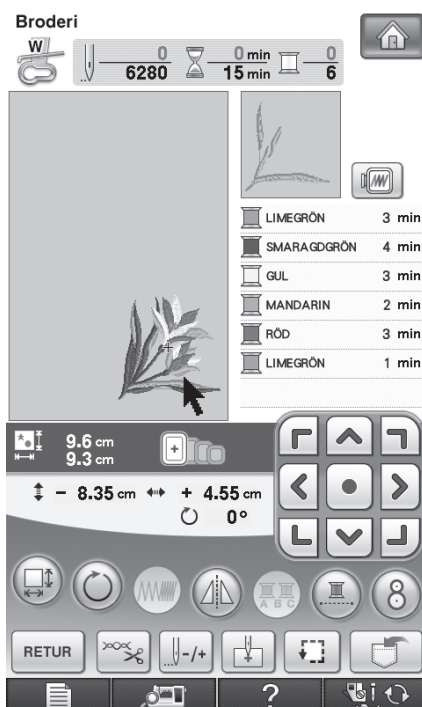
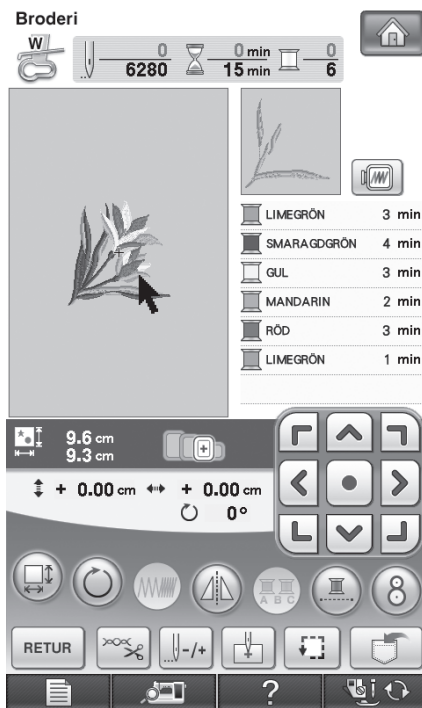

Rikta in mönstret med nålen

Exempel: Rikta in ett mönsters nedre vänstra sida med nålen

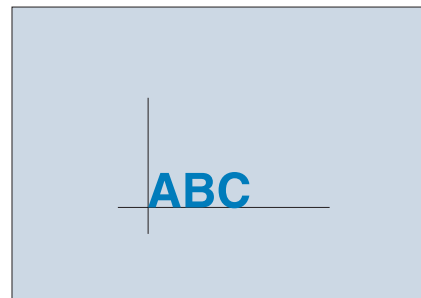

- 1 Markera broderingens startläge på tyget, så som det visas på bilden.

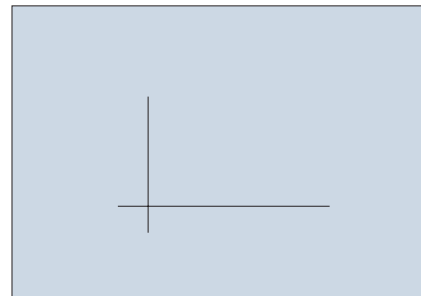

- 2 Tryck på .

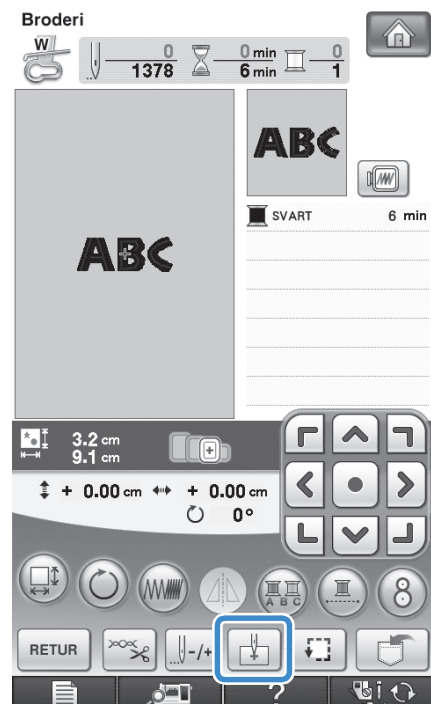

3 Tryck på .

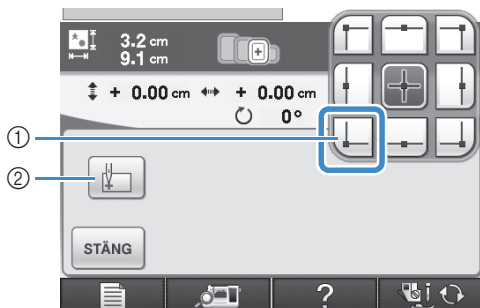

- ① Startläge
- ② Knappen används när du vill justera sammanfogade tecken (se sida 241).
→ Nålen flyttas till mönstrets nedre, vänstra hörn (broderramen flyttar sig så att nålen placeras i rätt läge).

4 Tryck på .

5 Använd för att rikta in nålen med markeringen på tyget och brodera mönstret.

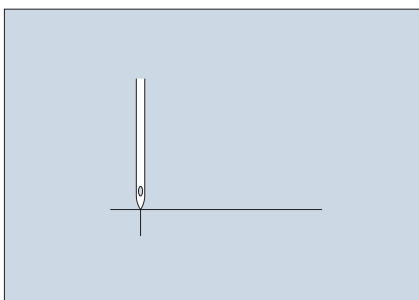





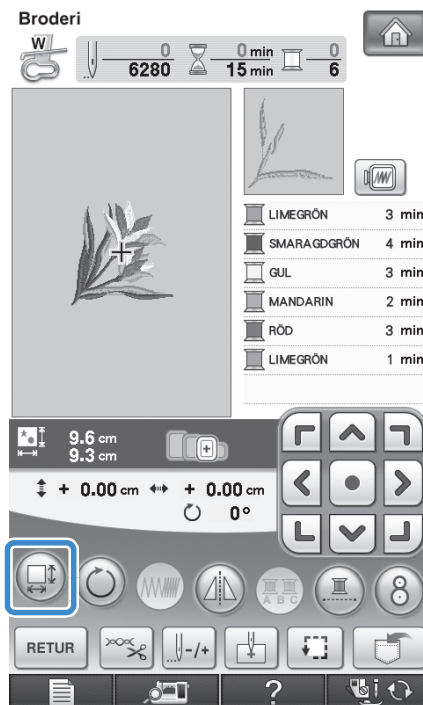

Ändra storlek

1 Tryck på .



2 Välj den riktning som storleken ska ändras i.

- * Tryck på  för att förstora mönstret proportionellt.
- * Tryck på  för att förminska mönstret proportionellt.
- * Tryck på  för att sträcka ut mönstret horisontellt.
- * Tryck på  för att trycka ihop mönstret horisontellt.
- * Tryck på  för att sträcka ut mönstret vertikalt.
- * Tryck på  för att trycka ihop mönstret vertikalt.
- * Tryck på  för att återställa mönstrets ursprungliga utseende.

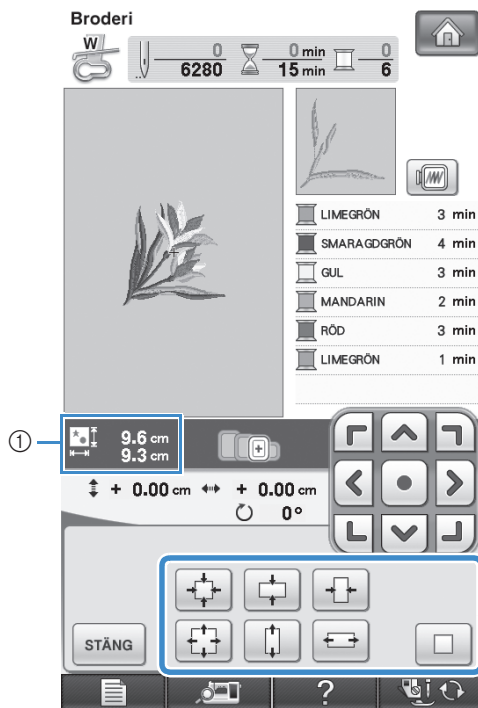

① Mönsterstorlek

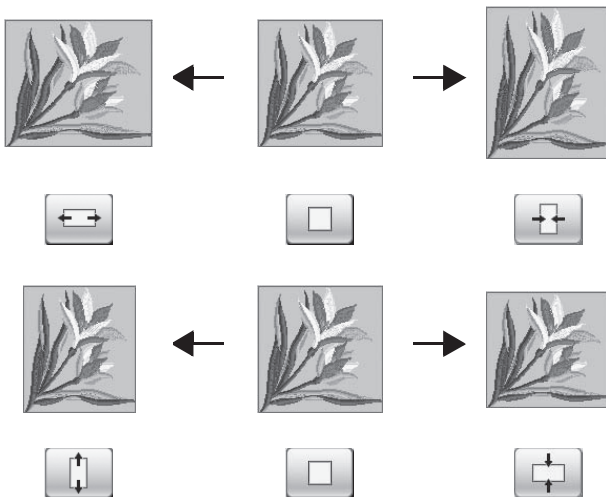

Anmärkning

- Vissa mönster och tecken kan förstöras mer än andra.
- En del mönster och tecken kan förstöras mer om de roteras 90 grader.





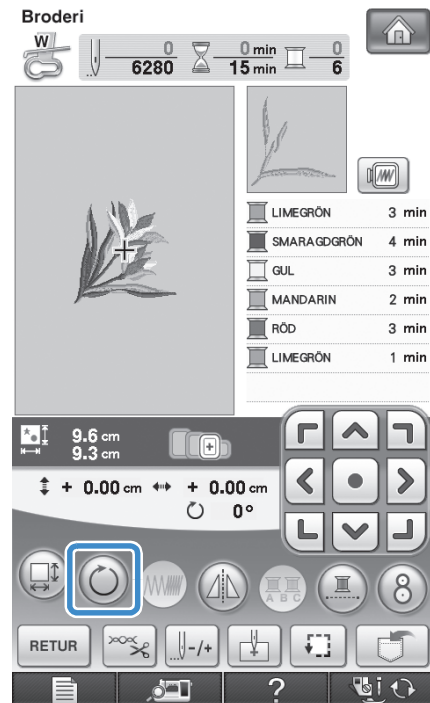

3 Tryck på **STÄNG** för att återgå till den ursprungliga skärmen.

Rotera mönstret

1 Tryck på .



2 Välj rotationsvinkel för mönstret.

- * Tryck på  för att rotera mönstret 90 grader åt vänster.
- * Tryck på  för att rotera mönstret 90 grader åt höger.
- * Tryck på  för att rotera mönstret 10 grader åt vänster.
- * Tryck på  för att rotera mönstret 10 grader åt höger.
- * Tryck på  för att rotera mönstret 1 grad åt vänster.
- * Tryck på  för att rotera mönstret 1 grad åt höger.

5

Broderi

- * Tryck på  för att återställa mönstret till det ursprungliga läget.

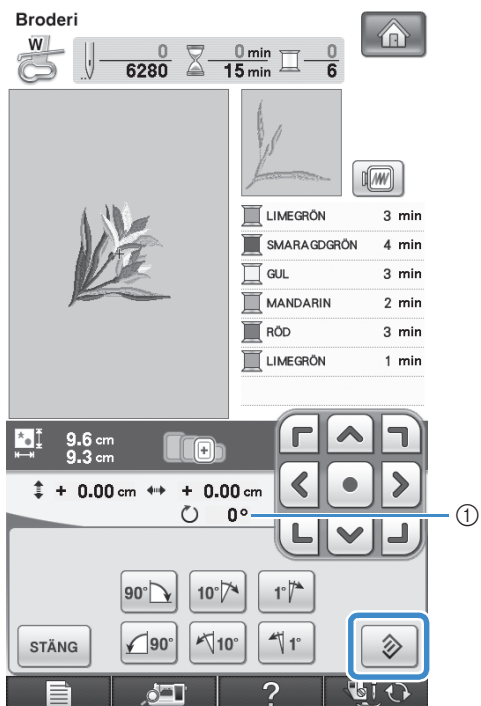

① Rotationsgrad



- 3 Tryck på  för att återgå till den ursprungliga skärmen.

Skapa en horisontal spegelvänd bild

Tryck på  så att det visas som  för att skapa en horisontell spegelvänd bild av det valda mönstret. Tryck på  igen för att återställa ursprungsmönstret.

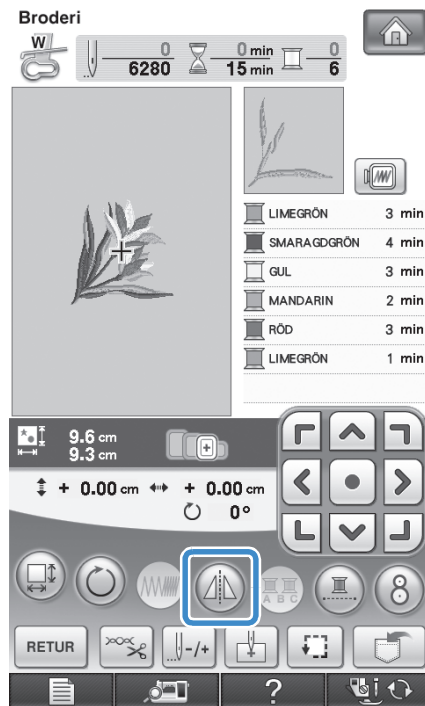

Ändra tätheten (endast bokstavstecken och rammönster)



Trådtätheten för vissa bokstavstecken och rammönster kan ändras för vissa bokstavstecken.

Du kan göra en inställning på mellan 80 % och 120 % i steg om 5 %.

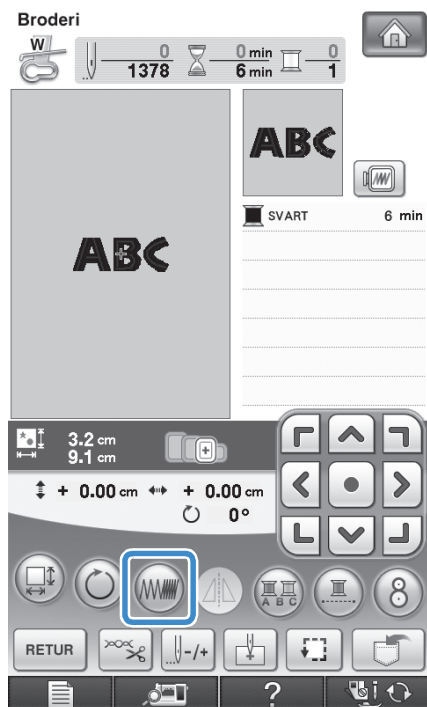
1 Tryck på .



2 Ändra tätheten.

- * Tryck på  för att minska mönstrets täthet.
- * Tryck på  för att öka mönstrets täthet.

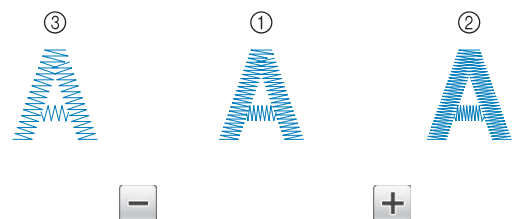
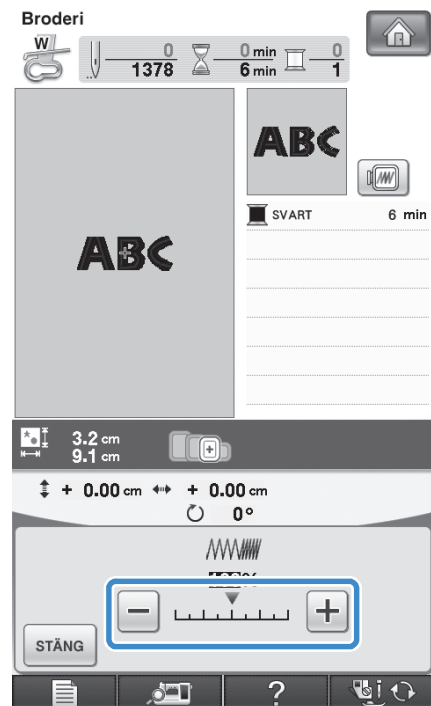

- 1 Normalt
 - 2 Fint (stygnen tätare ihop)
 - 3 Grovt (stygnen längre ifrån varandra)
- Mönstertätheten växlar varje gång du trycker på en av knapparna.

3 Tryck på  för att återgå till skärmbilden för mönsterval.

5

Broderi

Ändra färger för bokstavstecken

Kombinerade monogrammönster kan sys med varje bokstav i olika färger. Om "FLERFÄRG" är inställt, stannar maskinen efter varje tecken så att tråden kan bytas till en annan färg.

1 Tryck på  så att den visas som .

* Tryck på knappen igen för att återgå till den ursprungliga inställningen.

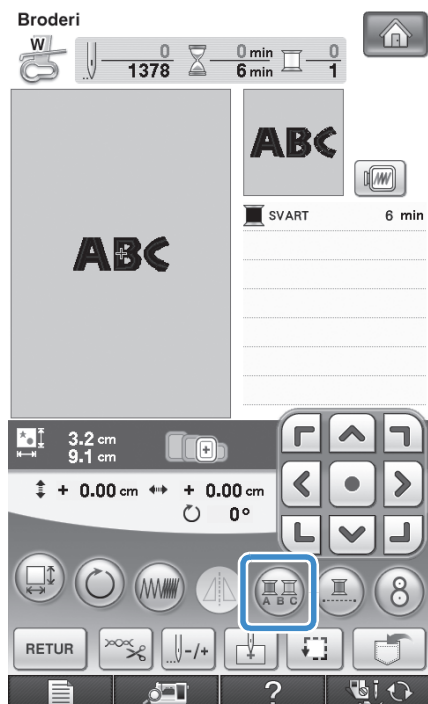

2 Byt färg efter att ett tecken har sytts, och sy därefter nästa tecken.

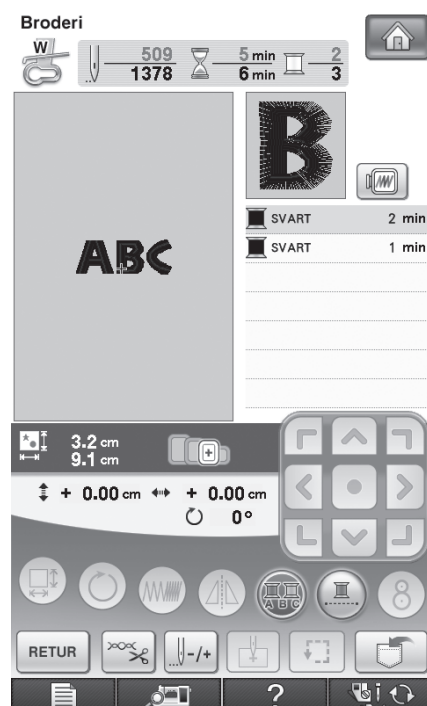

Brodera hopfogade tecken

Följ proceduren som beskrivs nedan när du vill brodera hopfogade tecken på en rad när hela mönstret sträcker sig utöver brodererramen.

Exempel: Länka "DEF" till tecknen "ABC"

A B C D E F

1 Välj bokstavsmönster för "ABC".



Obs!

- Mer information om att välja bokstavsmönster finns i "Välja mönster med bokstäver" på sida 190.

2 Tryck på .

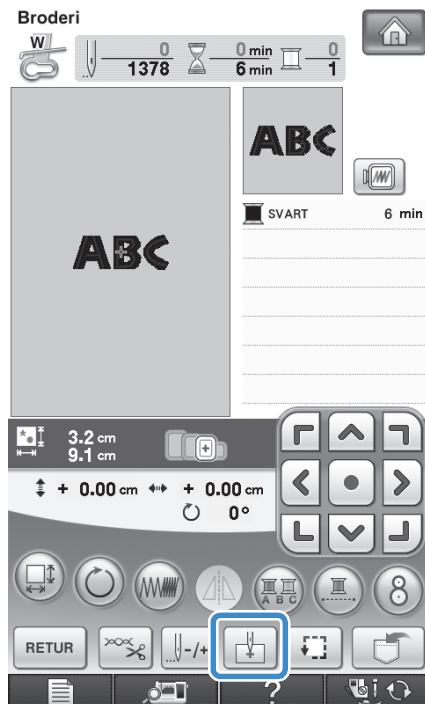

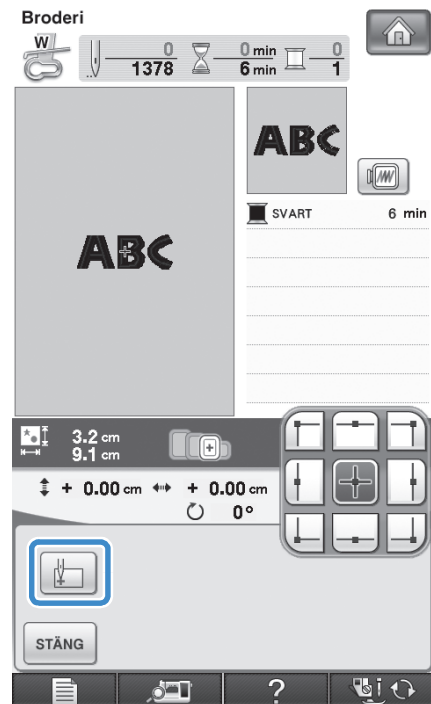

3 Tryck på .



→ Nålen placeras nederst till vänster på mönstret. Brodererramen flyttas så att nålen positioneras på rätt sätt.



Obs!

- Tryck på  igen om du vill avbryta startlägesinställningen och återgå till startläget i mitten av mönstret.
- Använd  om du vill välja ett annat startläge för broderiet.

4 Tryck på .

5

Broderi

- 5 Tryck på .

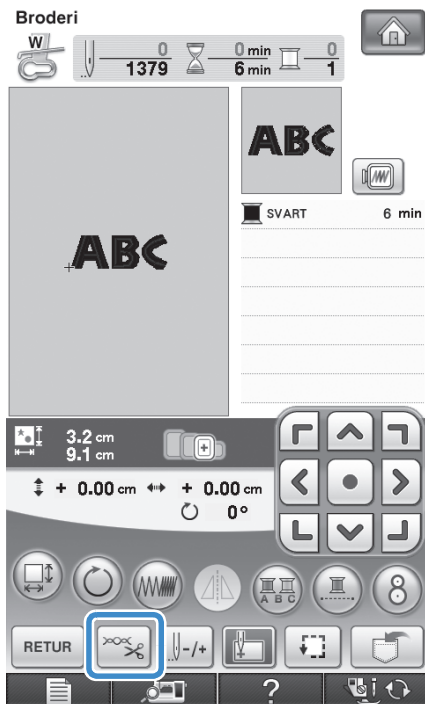

- 6 Tryck på  för att stänga av funktionen för tråдавklippning och tryck sedan på

STÄNG.

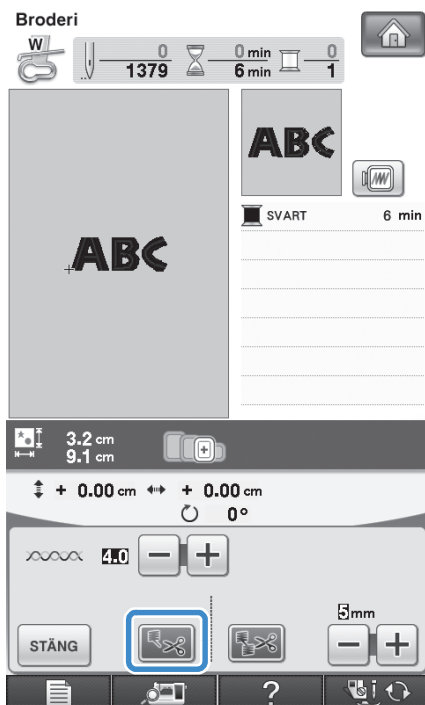

- 7 Tryck på "start/stopp"-knappen.

- 8 När tecknen har broderats ska du klippa av trådarna och lämna kvar långa ändrar. Ta sedan bort broderramen och fäst broderramen så att de återstående tecknen ("DEF") kan broderas.

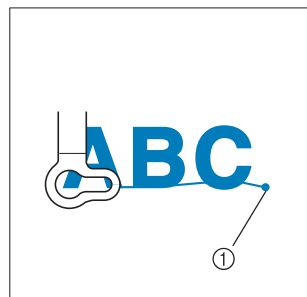

① Broderiets slut

- 9 Välj bokstavsmönster för "DEF" så som beskrivs i steg 1.

- 10 Tryck på .

- 11 Tryck på .

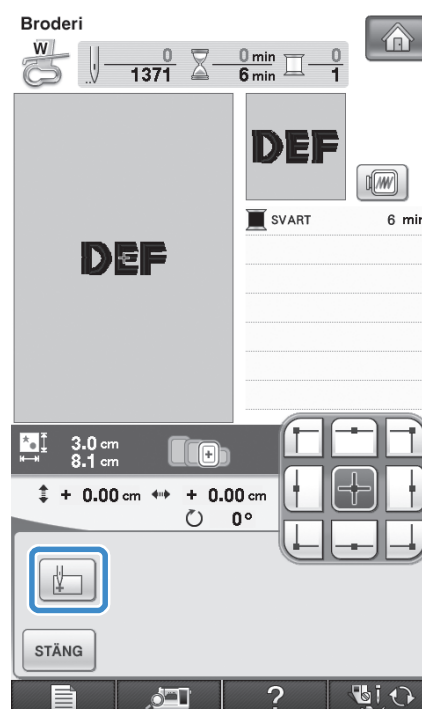

→ Nålen placeras nederst till vänster på mönstret. Broderramen flyttas så att nålen positioneras på rätt sätt.

- 12 Tryck på .

- 13 Använd  för att rikta in nålen med slutet på broderiet i det föregående mönstret.

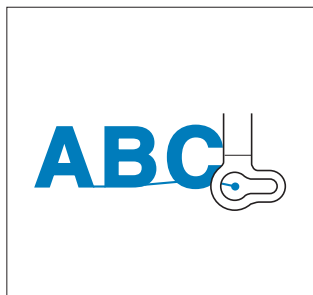



- 14 Tryck på "start/stopp"-knappen för att börja brodera de återstående tecknen.



Brodera utan avbrott (med en färg)

Ett valt mönster kan sys med en färg i stället för flera. Maskinen tvekar men stannar inte mellan färgerna och fortsätter sedan tills mönstret är klart.

Tryck på  om du vill ändra de flerfärgade stegen till skuggade och sy det valda mönstret med en färg i stället för att byta tråd när du broderar.

Tryck på  igen för att återgå till de ursprungliga mönsterinställningarna.

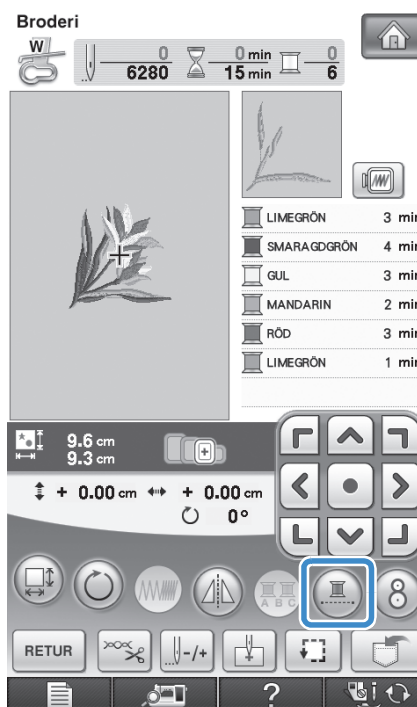

→ Trådfärgen visas nedtonad på skärmen.

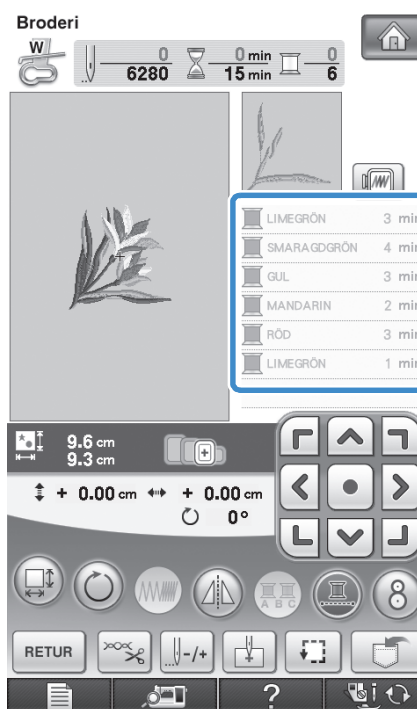

Anmärkning

- Du kan använda funktionen för automatisk trådavklippning och trådtrimning (se sida 229 och 230) även om brodering utan avbrott  har ställts in.

ANVÄNDA MINNESFUNKTIONEN

Försiktighetsåtgärder för broderdata

Vidta följande försiktighetsåtgärder när du använder broderdata som inte har skapats och sparats i den här maskinen.

VAR FÖRSIKTIG

- Om du använder annan broderdata än våra originalmönster, kan tråden eller nålen gå av när du använder för hög styngtätthet eller när du syr tre eller fler överlappande stygn. I sådana fall kan du använda ett av våra designsystem för originaldata för att redigera broderdata.

■ Typer av broderdata som kan användas

- Endast broderdatafiler av typen “.pes”, “.pha”, “.phb”, “.phc” och “.dst” kan användas i den här maskinen. Om du använder data som inte har sparats med våra datadesignsystem eller symaskiner, kan det hända att maskinen inte fungerar.

■ Typer av USB-enheter/-media som kan användas

Mönsterdata kan sparas och hämtas från USB-media. Använd media som överensstämmer med följande specifikationer.

- Flashenhet med USB (USB-flashminne)
- Diskettenhet med USB

Endast sömdata kan hämtats.

- USB-, CD-ROM-, CD-R-, CD-RW-enheter

Du kan även använda följande typer av USB-media tillsammans med en USB-minneskortsläsare/USB-kortskrivare.

- SD-kort (Secure Digital)
- CompactFlash
- Memory Stick
- Smart Media
- MMC-kort (Multi Media Card)
- xD-Picture-kort

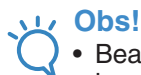

Obs!

- Bearbetningshastigheten kan variera beroende på vilken port som används och mängden data som lagras.
- Det kan hända att det finns USB-media som inte går att använda med den här maskinen. Besök vår webbplats för mer information.
- Åtkomstlampan börjar blinka när du har satt i USB-enheter/USB-medier och det tar ca 5–6 sekunder innan maskinen känner av enheterna/medierna. (Tiden varierar beroende på USB-enheten/mediet).



Anmärkning

- Använd en dator när du vill skapa mappar.
- Bokstäver och siffror kan användas i filnamn. Hela filnamnet visas på skärmen om filnamnet inte innehåller mer än åtta tecken. De första sex tecknen, följt av “~” och ett nummer visas som filnamn om filnamnet innehåller mer än åtta tecken.

■ Datorer och operativsystem med följande specifikationer kan användas

- Kompatibla modeller:
IBM-PC med USB-port som standardutrustning
IBM PC-kompatibel PC med USB-port som standardutrustning
- Kompatibla operativsystem:
Microsoft Windows 2000/XP/Vista

■ Försiktighetsåtgärder när en dator används för att skapa och spara data

- Om namnet på en fil/mapp med broderdata inte kan identifieras, t.ex. för att namnet innehåller specialtecken, kan inte filen/mappen visas. Byt namn på filen/mappen om detta inträffar. Vi rekommenderar att du använder alfabetet på 26 bokstäver (stora och små bokstäver), siffrorna 0 till 9, "-" och "_".
- Om du väljer broderdata som är större än 300 mm (H) × 200 mm (B) (ca. 12 tum (H) × 8 tum (B)), visas ett meddelande som frågar om du vill rotera mönstret 90 grader.
Du kan inte använda broderdata som är större än 300 mm (H) × 200 mm (B) (ca. 12 tum (H) × 8 tum (B)) även efter det att mönstret roterats 90 grader. (Samtliga mönster måste befinna sig inom mönsterfältsstorleken 300 mm (H) × 200 mm (B) (ca. 12 tum (H) × 8 tum (B)).)
- ".pes"-filer som har sparats med antalet stygn eller antalet färger som överskrider de specificerade gränserna kan inte visas. Det kombinerade mönstret får inte överstiga 500.000 stygn eller maximalt 125 färgbyten (värdena ovan är ungefärliga, beroende på mönstrets totala storlek). Använd ett av våra designprogram för att redigera brodermönstret så att det överensstämmer med specifikationerna.
- Broderdata som lagras i en mapp som skapats på USB-mediet kan hämtas.
- Skapa inte mappar i "Flyttbar disk" på datorn. Maskinen kan inte hämta broderdata som sparas i en mapp i "Flyttbar disk".
- Maskinen kan identifiera broderdata även om broderbordet inte är fastsatt.

■ Broderdata av typen Tajima (".dst")

- ".dst"-data visas i mönsterlistan på skärmen efter filnamn (den faktiska bilden kan inte visas). Endast de första åtta tecknen i filnamnet kan visas.
- Eftersom data av typen Tajima (".dst") inte innehåller specifik information om trådfärg, visas de med vår trådfärgssekvens av standardtyp. Kontrollera förhandsgranskningen och ändra trådfärgerna vid behov.

■ Varumärken

- Secure Digital (SD) Card är ett registrerat varumärke eller ett varumärke som tillhör SD Card Association.
- CompactFlash är ett registrerat varumärke eller ett varumärke som tillhör Sandisk Corporation.
- Memory Stick är ett registrerat varumärke eller ett varumärke som tillhör Sony Corporation.
- Smart Media är ett registrerat varumärke eller ett varumärke som tillhör Toshiba Corporation.
- Multi Media Card (MMC) är ett registrerat varumärke eller ett varumärke som tillhör Infineon Technologies AG.
- xD-Picture Card är ett registrerat varumärke eller ett varumärke som tillhör Fuji Photo Film Co., Ltd.
- IBM är ett registrerat varumärke eller ett varumärke som tillhör International Business Machines Corporation.
- Microsoft och Windows är registrerade varumärken eller varumärken som tillhör Microsoft Corporation.

Alla företag vars programvarunamn omnämns i den här bruksanvisningen har ett programvarulicensavtal som är specifikt för företagets program.

Samtliga andra märken och produktnamn som omnämns i den här bruksanvisningen är registrerade varumärken som tillhör respektive företag. Förklaringarna till markeringar som [®] och [™] redogörs dock inte för i detalj i texten.

! VAR FÖRSIKTIG

- Klicka på ikonen "Koppla från eller mata ut maskinvara" på aktivitetsfältet i Windows® 2000 eller ikonen "Säker borttagning av maskinvara" på aktivitetsfältet i Windows® XP/Windows Vista® innan du kopplar loss USB-kabeln. Efter säker borttagning av den flyttbara disken kopplar du bort USB-kabeln från datorn och maskinen.

Windows® XP



Windows Vista®



Spara brodermönster i maskinens minne

Du kan spara brodermönster som du har anpassat efter egen smak och som du kommer att använda ofta. Det kan t.ex. vara ditt eget namn, mönster som har roterats, vars storlek har ändrats eller mönster vars syläge har ändrats osv. Totalt kan ca. 2 MB med mönster sparas i maskinens minne.



Obs!

- Slå inte AV strömmen när skärmen för att "spara" visas. I så fall går det mönster du vill spara förlorat.



Anmärkning

- Det tar några sekunder att spara ett mönster i maskinminnet.
- Se sida 251 för information om att hämta ett sparad mönster.

- 1 Tryck på  när det mönster som du vill spara visas på syskärmen.

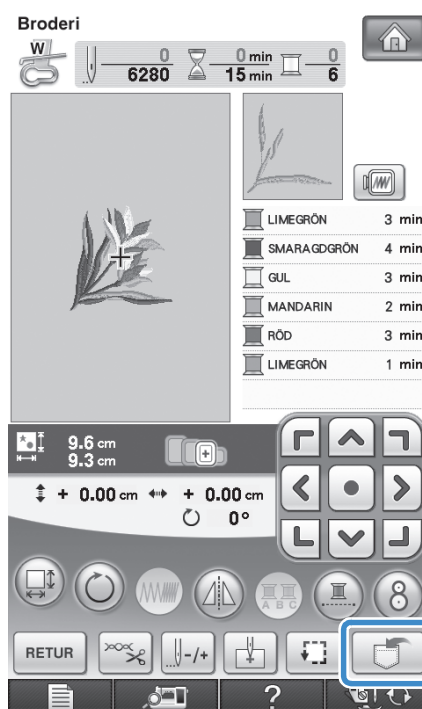

2 Tryck på .

- * Tryck på **STÄNG** för att återgå till den ursprungliga skärmbilden utan att spara.

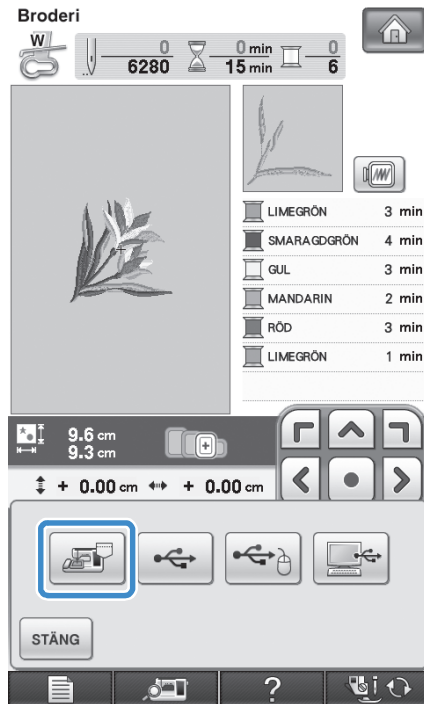

→ Skärmbilden för att "spara" visas. När mönstret har sparats återgår displayen till den ursprungliga skärmbilden automatiskt.

Om minnet är fullt

Om skärmbilden nedan visas, har du redan sparat maximalt antal mönster eller så tar det mönster som du vill spara upp stor plats och maskinen kan inte spara det. Du kan spara det aktuella mönstret om du raderar ett mönster som du har sparat tidigare.

1 Tryck på .

- * Tryck på **AVBRYT** för att återgå till den ursprungliga skärmbilden utan att spara.

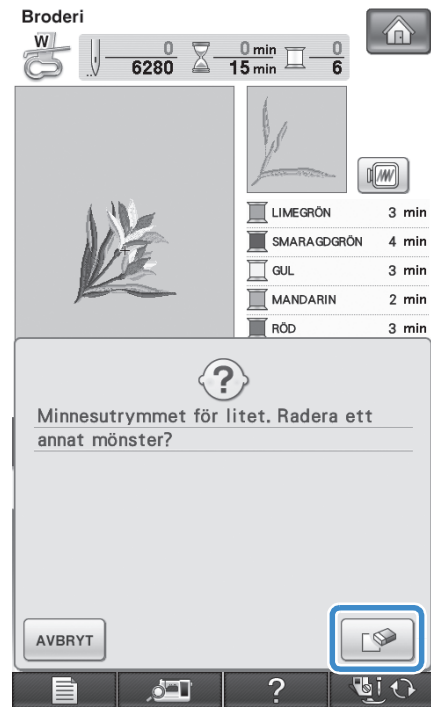

→ Maskinen visar de mönster som finns sparade.

2 Välj det mönster som du vill radera.

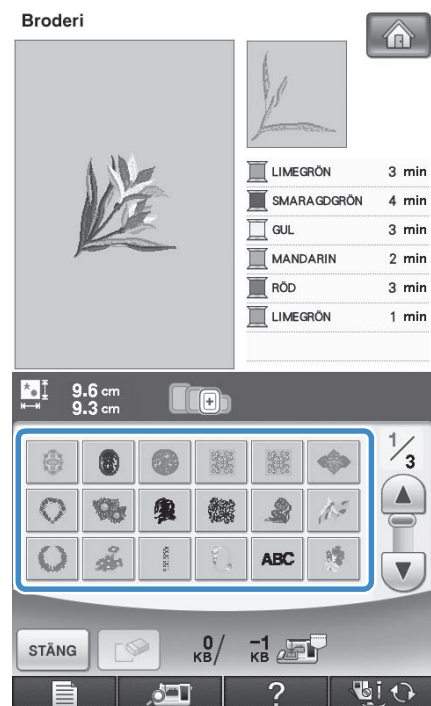

3 Tryck på .

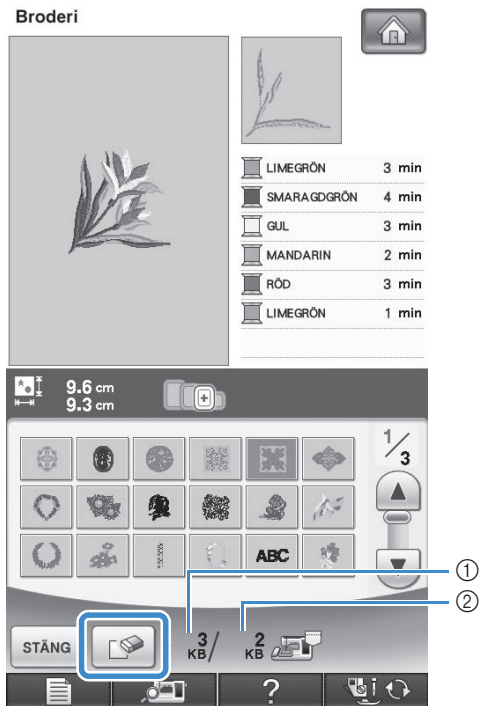

- ① Mängd minne som upptas av det mönster som ska raderas
- ② Mängd minne som behövs för att spara det aktuella mönstret

4 Tryck på .

* Tryck på  om du bestämmer dig för att inte radera mönstret.



→ Skärmbilden för att "spara" visas. När mönstret har sparats återgår displayen till den ursprungliga skärmbilden automatiskt.



Obs!

- Slå inte AV strömmen när skärmen för att "spara" visas. I så fall går det mönster du vill spara förlorat.



Anmärkning

- Om det finns tillräckligt med minne tillgängligt efter att du har raderat mönstret, kommer det aktuella mönster som du vill spara att sparas automatiskt. Om det inte finns tillräckligt med minne tillgängligt efter att du har raderat mönstret, upprepar du stegen ovan för att radera ännu ett mönster från maskinminnet.
- Det tar några sekunder att spara ett mönster.
- Se sida 251 för information om att hämta sparade mönster.

Spara brodermönster på USB-media

Sätt in USB-mediet i maskinens USB-port när du vill skicka brodermönster från maskinen till USB-mediet.

Anmärkning

- USB-medier finns att köpa i handeln, men vissa USB-medier kanske inte kan användas med maskinen. Besök vår webbplats för mer information.
- Du kan antingen ansluta enheten direkt till maskinens USB-port eller ansluta USB-medieläsaren/-skrivaren till maskinens USB-port, beroende på vilken typ av USB-media som används.
- USB-mediet kan sättas in och tas bort när som helst.

- 1 Tryck på  när det mönster som du vill spara visas på skärmen.

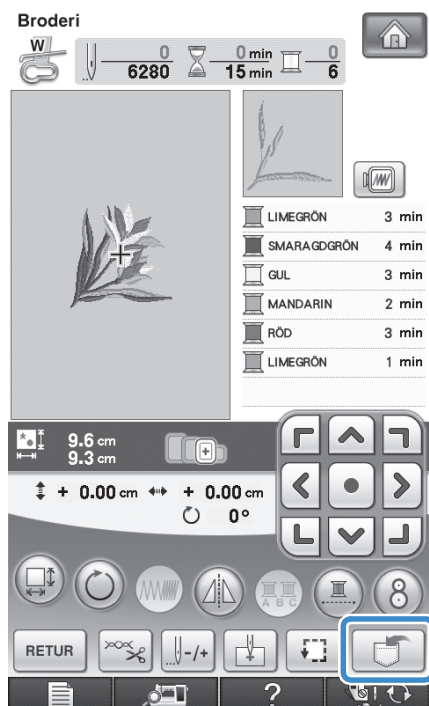

- 2 Sätt in USB-mediet i den primära (övre) USB-porten på maskinen.

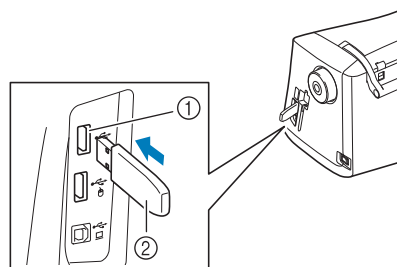

- ① Primär (övre) USB-port för media
- ② USB-media

Obs!

- Bearbetningshastigheten kan variera beroende på vilken port som används och mängden data. Den primära (övre) USB-porten bearbetar data snabbare än mittporten. Vi rekommenderar att du använder den primära (övre) USB-porten.
- Du kan inte använda två USB-medier samtidigt med maskinen. Om du ansluter två USB-medier samtidigt, kommer bara det USB-media som ansluts först att identifieras.
- För inte in något annat än ett USB-media i USB-porten. USB-mediaenheten kan ta skada.

5

Broderi

3 Tryck på .

- * Tryck på **STÄNG** för att återgå till den ursprungliga skärmbilden utan att spara.

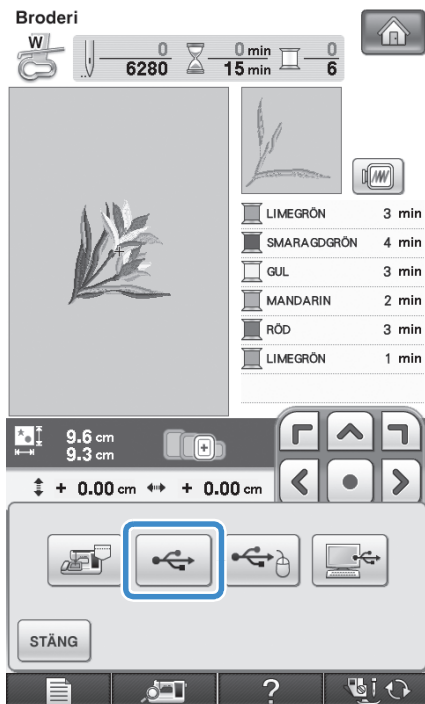

→ Skärmbilden för att "spara" visas. När mönstret har sparats återgår displayen till den ursprungliga skärmbilden automatiskt.

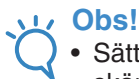

Obs!

- Sätt inte in eller ta bort USB-medier när skärmen "Sparar" visas. I så fall går en del eller hela det mönster du vill spara förlorat.

Spara brodermönster på en dator

Med den medföljande USB-kabeln kan symaskinen anslutas till en dator och mönster kan tillfälligt hämtas från och sparas i mappen "Flyttbar disk" på datorn. Totalt kan ca. 3 MB med brodermönster sparas i "Flyttbar disk", men de sparade brodermönstren raderas när maskinen stängs AV.



Obs!

- Slå inte AV strömmen när skärmen för att "spara" visas. I så fall går det mönster du vill spara förlorat.

1 Anslut USB-kabelns kontakt till motsvarande USB-portar på datorn och maskinen.

2 Slå på datorn och välj "Dator (Den här datorn)".

- * USB-kabeln kan anslutas till datorns och brodermaskinens USB-portar både när maskinerna är på- och avslagna.

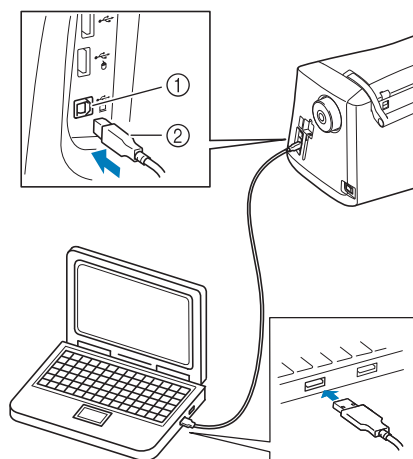

① USB-port för dator

② USB-kabelkontakt

→ Ikonen "Flyttbar disk" visas i "Dator (Den här datorn)" på datorn.



Obs!

- Kontakterna på USB-kabeln kan endast anslutas till porten i en riktning. Om det är svårt att föra in kontakten i uttaget får du inte tvinga in den med våld. Kontrollera kontaktens läge.
- Se datorns eller USB-hubbens bruksanvisning för information om var USB-porten sitter.

- 3 Tryck på  när det mönster som du vill spara visas på skärmen.

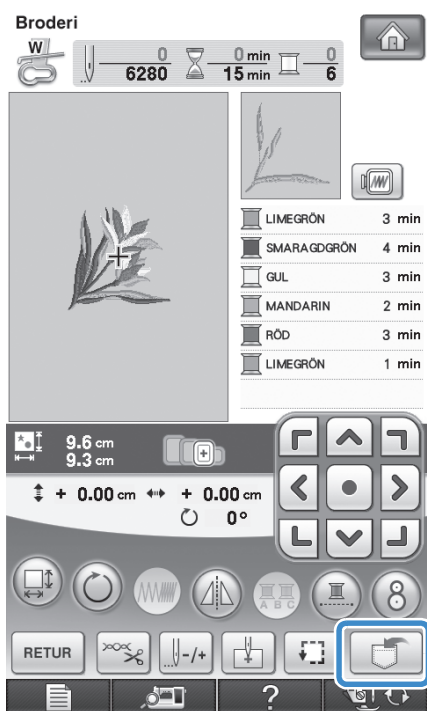

- 4 Tryck på .

- * Tryck på **STÄNG** för att återgå till den ursprungliga skärmbilden utan att spara.

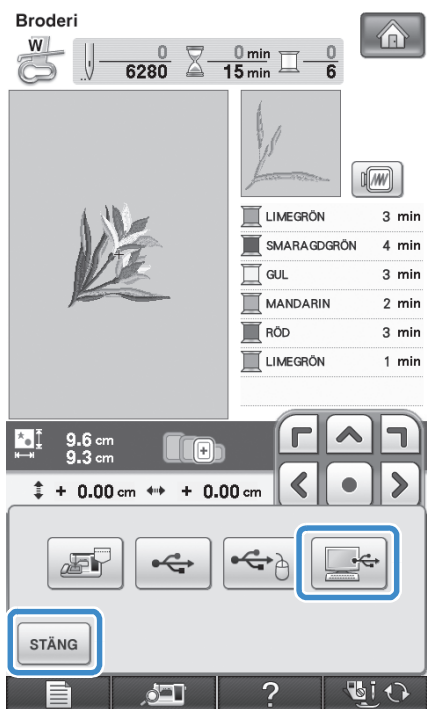

→ Mönstret sparas tillfälligt i "Flyttbar disk" under "Dator (Den här datorn)".

- 5 Välj mönstrets ".phc"-fil i "Flyttbar disk" och kopiera filen till datorn.

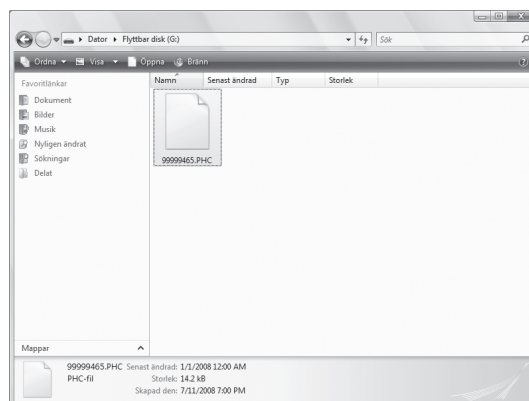

Hämta mönster från maskinens minne

- 1 Tryck på .

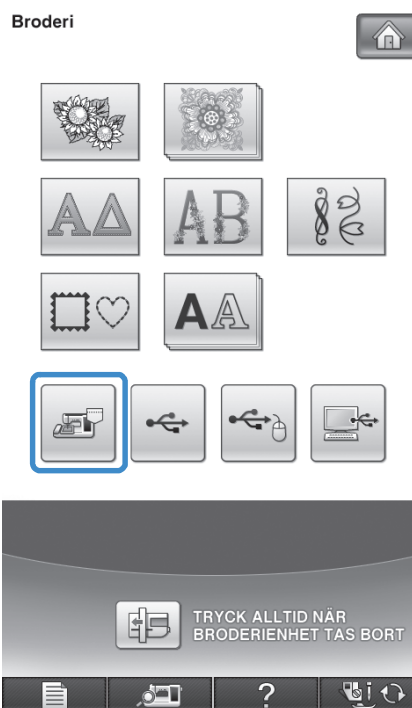

→ Maskinen visar de mönster som finns i minnet.

2 Tryck på knappen för det mönster du vill hämta.

* Tryck på **STÄNG** för att återgå till den ursprungliga skärmen.

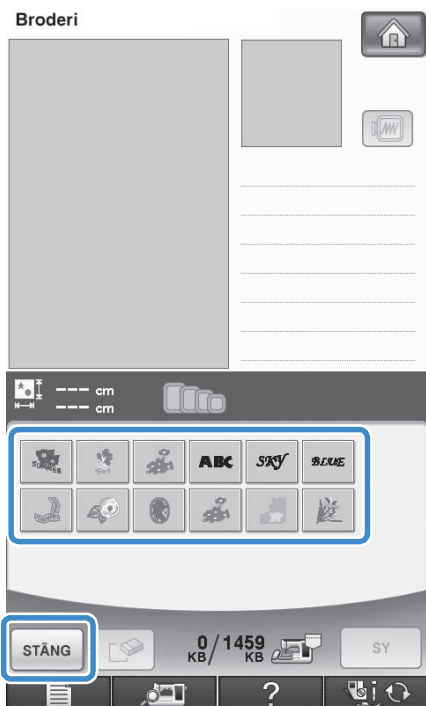

3 Tryck på **SY**.

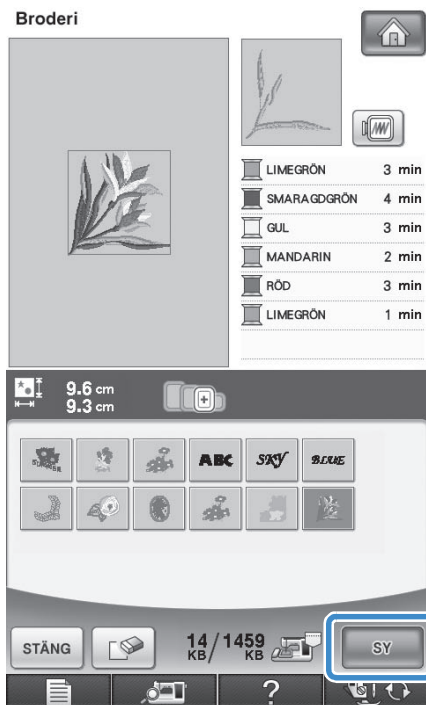

→ Skärmbilden för sömnad visas.

Hämta från USB-media

Du kan hämta ett visst brodermönster antingen direkt från USB-enheten eller från en mapp på USB-enheten. Leta reda på mönstret genom att titta i de olika mapparna om mönstret sparas i en mapp.



Obs!

- Bearbetningshastigheten kan variera beroende på vilken port som används och mängden data.

1 Sätt in USB-mediet i den primära (övre) USB-porten på maskinen (se sida 249).

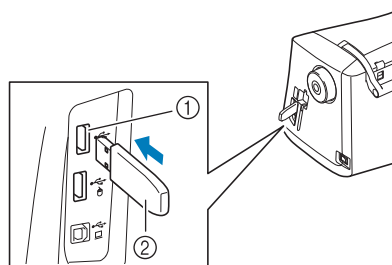

- ① Primär (övre) USB-port för media
- ② USB-media

2 Tryck på .



→ Brodermönster och en mapp i den översta mappen visas.

3 Tryck på när det finns en undermapp för att sortera två eller fler sömmar till USB-enheten och brodermönstret i underkatalogen visas.

- * Tryck på **STÄNG** för att återgå till den ursprungliga skärmbilden utan att hämta en söm.

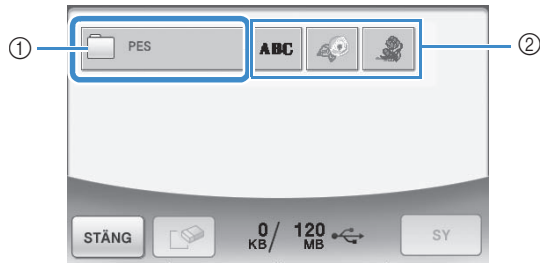

- 1 Mappnamn
 - 2 Brodermönster på USB-mediet
 - 3 Sökväg
- * Sökvägen visar den aktuella mappen överst i listan. Brodermönster och undermappar i en mapp visas.
 - * Tryck på  för att återgå till den föregående mappen.
 - * Använd en dator när du vill skapa mappar. Du kan inte skapa mappar med maskinen.

4 Tryck på knappen för det mönster du vill hämta.

- * Tryck på **STÄNG** för att återgå till den ursprungliga skärmen.



5 Tryck på **SY**.

- * Tryck på  för att radera mönstret. Sömmen raderas från USB-mediet.

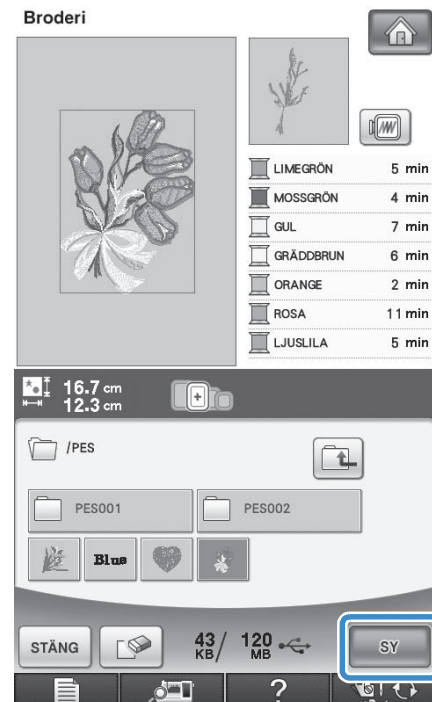

→ Skärmbilden för sömnad visas.

Hämta från en dator

- 1 Anslut USB-kabelns kontakt till motsvarande USB-portar på datorn och maskinen (se sida 250).
- 2 Öppna "Dator (Den här datorn)" på datorn och gå till "Flyttbar disk".

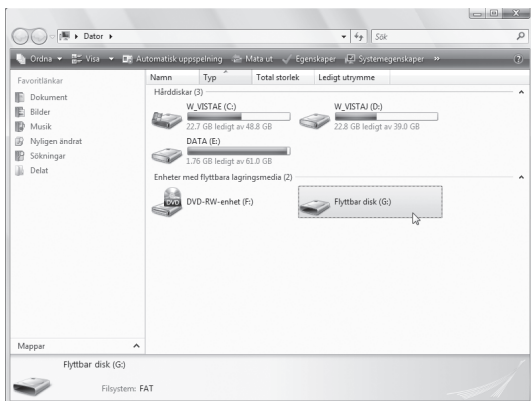

- 3 Flytta/kopiera mönsterdata till "Flyttbar disk".

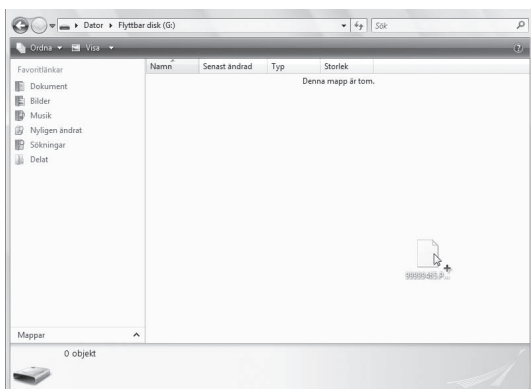

→ Mönsterdata i "Flyttbar disk" överförs till maskinen.

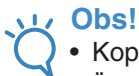

Obs!

- Koppla inte bort USB-kabeln medan data överförs.
- Skapa inte mappar i "Flyttbar disk". Eftersom mappar inte visas, går det inte att hämta sömdata från mappar.

- 4 Tryck på  .

Broderi



→ Mönstren i datorn visas på skärmbilden för val.

- 5 Tryck på knappen för det mönster du vill hämta.

* Tryck på **STÄNG** för att återgå till den ursprungliga skärmen.

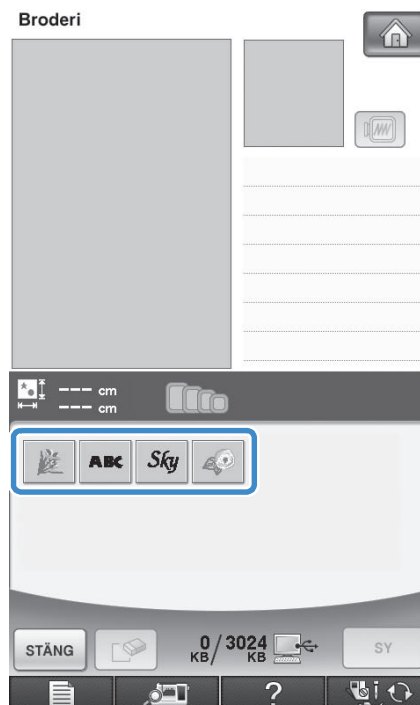

6 Tryck på  .

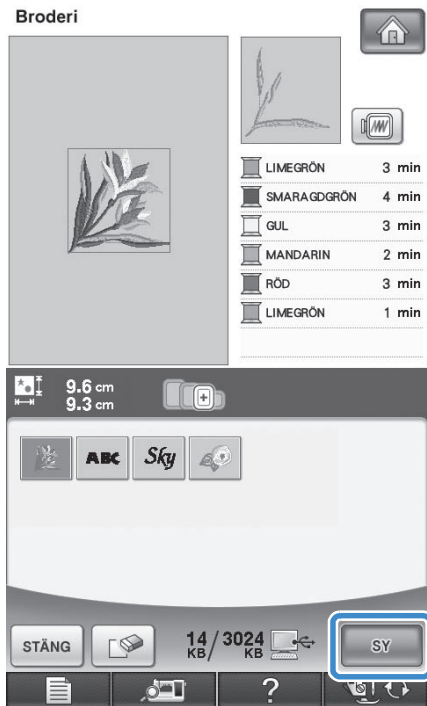

→ Skärmbilden för sömnad visas.

5

Broderi

BRODERA APPLIKATIONER

Skapa en applikation med ett rammönster (1)

Du kan använda rammönster av samma storlek och form för att skapa en applikation. Brodera ett mönster med raksöm och ett med satinsöm.

- 1 Välj ett rammönster för raksöm. Brodera mönstret på applikationsmaterialet och klipp därefter försiktigt runt konturen.

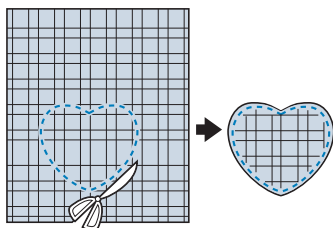
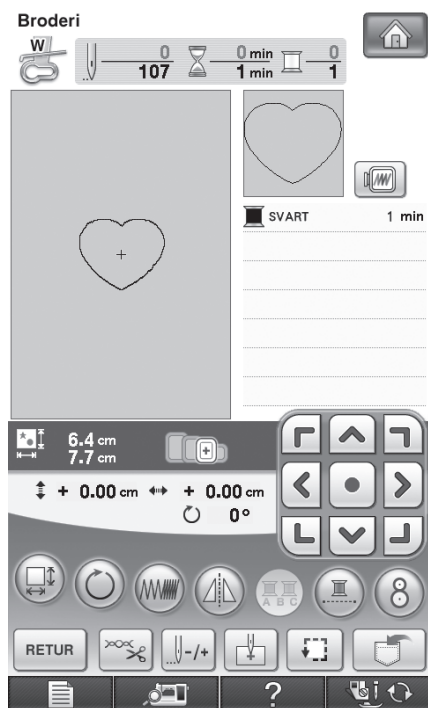

- 2 Brodera samma mönster från steg 1 på bottenytet.

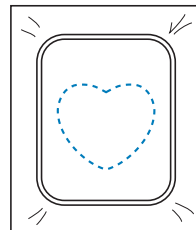

- 3 Stryk på ett tunt lager textillim eller spraylim på baksidan av applikationen som skapades i steg 1. Fäst applikationen på bottenytet och passa ihop formerna.

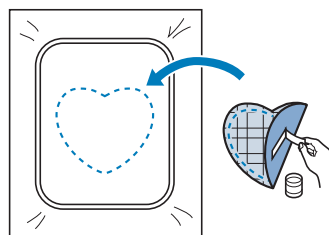

- 4** Välj ett rammönster för satinsöm av samma form som applikationen. Brodera över applikationen och bottenytet från steg **3** för att skapa applikationen.

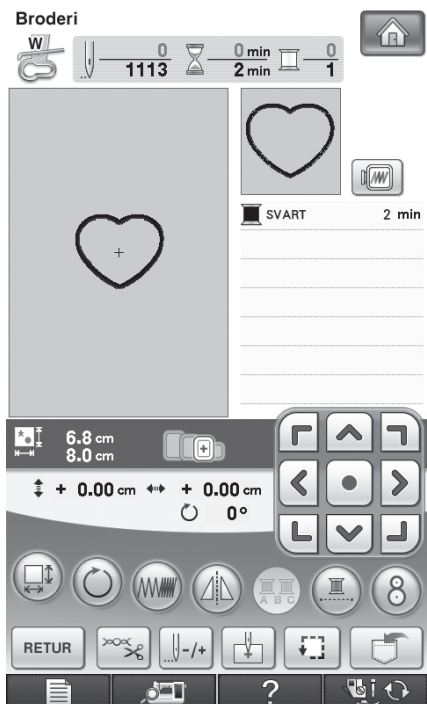

Obs!

- Om du än ändrar storleken eller läget för mönstren när du väljer dem, var noga med att notera storleken och läget.

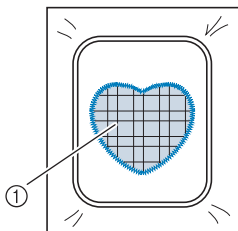

① Applikationsmaterial

Skapa en applikation med ett rammönster (2)

Detta är en annan metod för att skapa en applikation med brodermönster. Med den här metoden behöver du inte ändra tyget i broderramen. Brodera ett mönster med raksöm och ett med satinsöm.

- 1** Välj ett rammönster för raksöm och brodera mönstret på bottenytet.

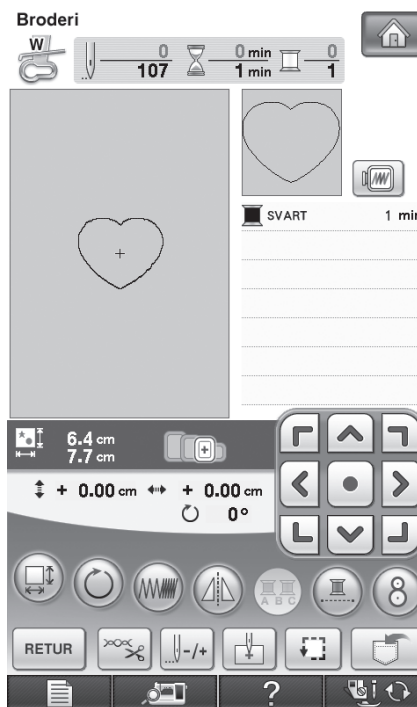

- 2** Placera applikationstyget över det mönster som broderades i steg **1**.

- * Kontrollera att applikationstyget täcker sömmen helt och hållet.

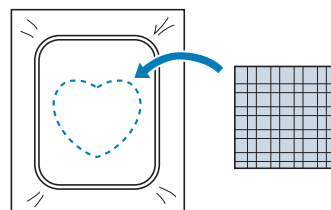

3 Brodera samma mönster på applikationstyget.

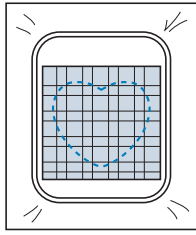

4 Ta bort broderramen från broderbordet och klipp längs med sömmens konturer.

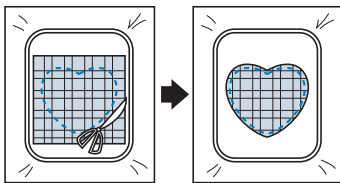

Obs!

- Ta inte ut tyget ur broderramen när du ska klippa. Dra inte heller för hårt i tyget. Tyget kan lossna i ramen.

5 Välj ett rammönster för satinsöm av samma form som applikationen.

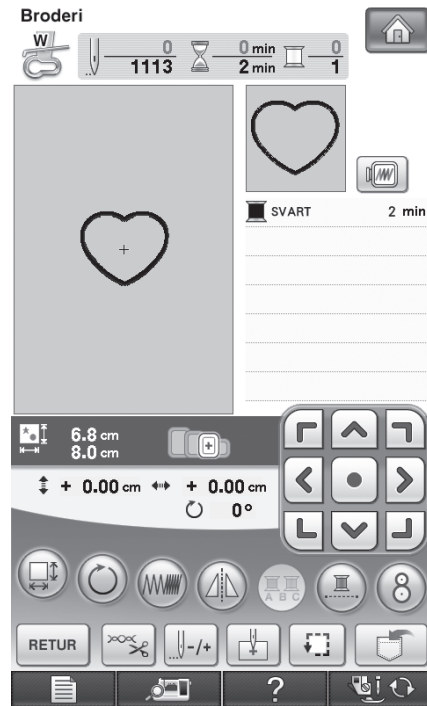

Obs!

- Ändra inte mönstrets storlek eller läge.
- Om du än ändrar storleken eller läget för mönstren när du väljer dem, var noga med att notera storleken och läget.

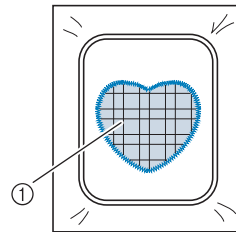

① Applikationsmaterial

6 Sätt tillbaka broderramen i broderbordet och brodera satinsömmen för att skapa applikationen.

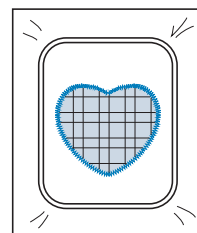

Sy delade brodermönster

Du kan sy delade brodermönster som skapats med PE-DESIGN Ver. 7 och senare. Delade broderier är broderimönster som är större än broderramen och som delas in i flera sektioner som kan kombineras till ett mönster efter det att varje sektion har sytts.

Mer information om att skapa delade brodermönster och detaljerade syanvisningar finns i bruksanvisningen som medföljer PE-DESIGN Ver. 7 eller senare.

Proceduren nedan beskriver hur du läser in ett delat brodermönster från ett USB-media och broderar det.

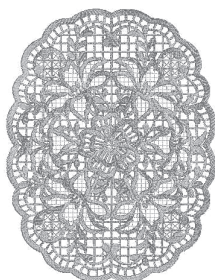

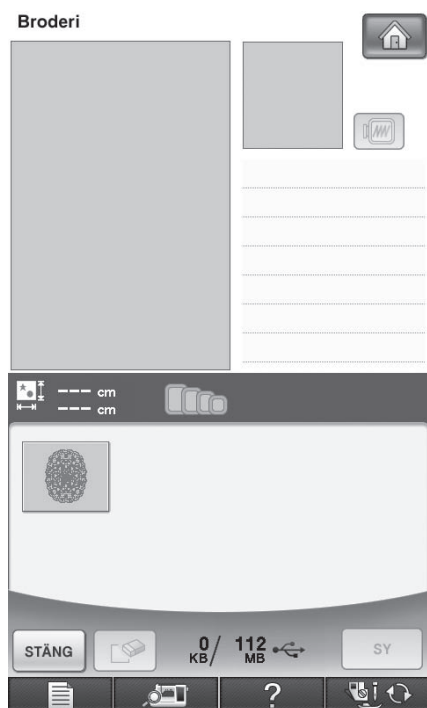

1 Anslut maskinen till mediet som innehåller det delade brodermönstret och välj sedan det delade brodermönstret som ska broderas.

- * Mer information om att hämta mönster finns i "Välja mönster från broderkort" på sida 194, "Hämta från USB-media" på sida 252 och "Hämta från en dator" på sida 254.



→ En skärm visas där du kan välja en sektion av det delade brodermönstret.

2 Välj sektionen som ska broderas.

- * Välj sektionerna i alfabetisk ordning.
- * Maximalt 12 sektioner kan visas på en sida. Tryck på  eller  för att visa föregående eller nästa sida om det finns 13 eller fler sektioner i mönstret.

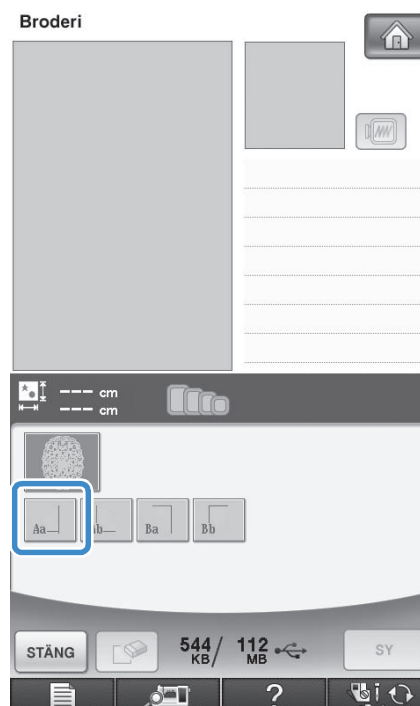

3 Tryck på .

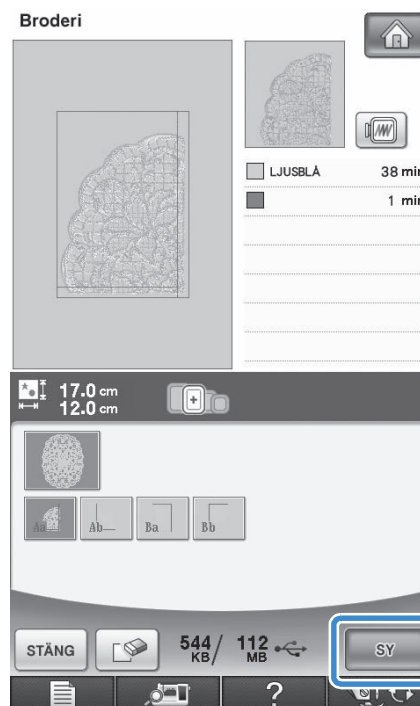

4 Redigera mönstret om det behövs.

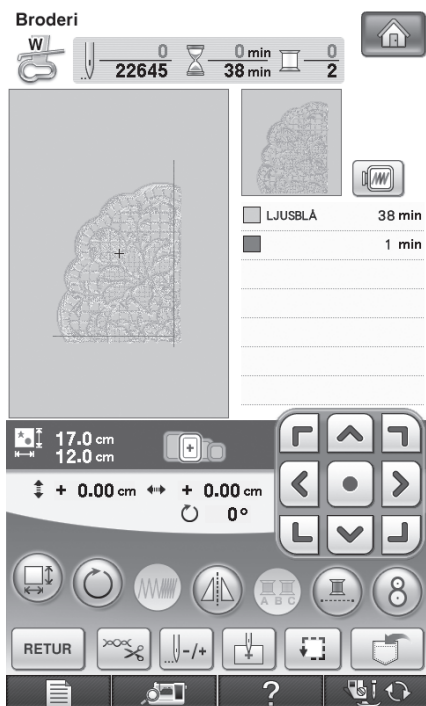

* Mer information finns på "GRANSKA MÖNSTRET" på sida 234.

Anmärkning

- Mönstret kan roteras 90° åt vänster eller höger när du trycker på .

5 Tryck på "start/stopp"-knappen för att brodera mönstersektionen.

6 Följande skärm visas när broderiet är klart.

Tryck på .

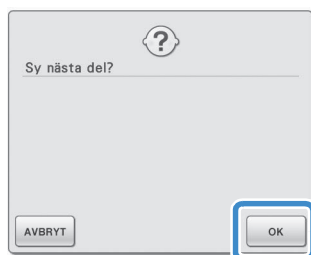

→ En skärm visas där du kan välja en sektion av det delade brodermönstret.

7 Brodera de återstående sektionerna i mönstret genom att upprepa stegen till .



Kapitel 6

Redigera broderier

BESKRIVNING AV FUNKTIONER..... 262

VÄLJA MÖNSTER SOM SKA REDIGERAS 263

- Välja brodermönster/Brothers "exklusiva" mönster/Mönster med det grekiska alfabetet/Mönster med blomsterbokstäver/Mönster för nyttsömmar/Rammönster 264
- Välja mönster med bokstäver..... 264

REDIGERA MÖNSTER 267

- Knappfunktioner..... 268
- Flytta mönstret..... 269
- Rotera mönstret 269
- Ändra mönstrets storlek..... 270
- Radera mönstret 271
- Ändra konfigurationen för bokstavstecken..... 271
- Ändra mellanrummen mellan bokstavstecken..... 272
- Minska avståndet mellan tecken 273
- Dela kombinerade bokstavsmönster 274
- Ändra färgen på varje tecken i ett mönster 275
- Brodera hopfogade tecken 276
- Ändra trådfärg 278
- Skapa en anpassad trädtabell 279
 - Lägg till en färg i den anpassade trädtabellen från listan 282
- Välja en färg i den anpassade trädtabellen..... 283
- Designa upprepade mönster 284
 - Sy upprepade mönster..... 284
 - Upprepa ett element i ett mönster som upprepas..... 286
 - Sortera färger i mönster som upprepas..... 287
 - Tilldela trådmarkeringar..... 289
- Kopiera ett mönster 290
- Efter redigering 290

KOMBINERA MÖNSTER..... 291

- Redigera kombinerade mönster 291
 - Välja kombinerade brodermönster 293
- Sy kombinerade mönster 294

OLIKA BRODERFUNKTIONER 295

- Brodera utan avbrott (med en färg) 295
- Träckla broderier 295
- Skapa en applikation..... 296
 - Skapa en applikation 296
 - Använda ett rammönster för konturen 300
- Justera broderläget med den inbyggda kameran 302

ANVÄNDA MINNESFUNKTIONEN..... 305

SKRIVA UT OCH SY (KOMBINERA BRODERMÖNSTER OCH UTSKRIVNA DESIGNER) 306

- Välja ett mönster 307
 - Kontrollera brodermönstret enbart 307
- Sända utdata för bakgrundsbild och positionsbild 308
 - Använda USB-media 308
 - Använda en USB-kabel..... 309
- Skriva ut bakgrunden och positionsarket 310
- Sy brodermönster 310

BESKRIVNING AV FUNKTIONER

Med funktionerna för att redigera broderier kan du kombinera brodermönster och monogrammönster, ändra storleken på mönster, rotera mönster och utföra mycket annan redigering. Maskinen kan utföra de elva funktioner som visas i listan nedan.

■ Skriva och sy (kombinera brodermönster och utskrivna designer)

Du kan skapa vackra tredimensionella broderier genom att en bakgrund stryks fast på tyget eller att ett mönster skrivs ut på skrivbart tyg och ett broderi sys ovanpå bakgrunden.

■ Skapa applikationer

Du kan skapa applikationer med de inbyggda mönstren och mönster på broderkort.

■ Kombinera mönster

Du kan enkelt skapa kombinationer av brodermönster, rammönster, monogram, mönster från maskinminnet och mönster från broderkort som säljs separat och många andra mönster.

■ Flytta mönster

Du kan ändra mönsterläget och kontrollera det på LCD-displayen för broderområdet på 30 cm × 20 cm (ca. 12 tum × 8 tum).

■ Roterar mönster

Du kan rotera ett mönster en grad, 10 grader eller 90 grader i taget.

■ Förstora eller förminska mönster

Du kan göra mönster större eller mindre.

- Denna funktion är inte tillgänglig för vissa mönster.

■ Skapa spegelvända bilder

Du kan skapa horisontella spegelvända bilder.

- Denna funktion är inte tillgänglig för vissa mönster.

■ Ändra mellanrummen mellan bokstavstecken

Du kan öka eller minska avståndet mellan tecken i kombinerade mönster.

■ Ändra utseende/layout på bokstavstecken

Du kan ändra tecknens layout diagonalt, i en svängd linje osv. Det finns sammanlagt sex olika alternativ.

■ Ändra trådfärgerna till ett mönster

Du kan ändra ett mönsters trådfärger till dina favoritfärger.

■ Skapa ett upprepande mönster

Du kan lägga till kopior av ett mönster för att skapa ett mönster som upprepas vertikalt eller horisontellt.



VÄLJA MÖNSTER SOM SKA REDIGERAS

Förbered maskinen för brodering enligt instruktionerna på sida 182 och tryck på  och sedan på



för att visa skärmbilden nedan.

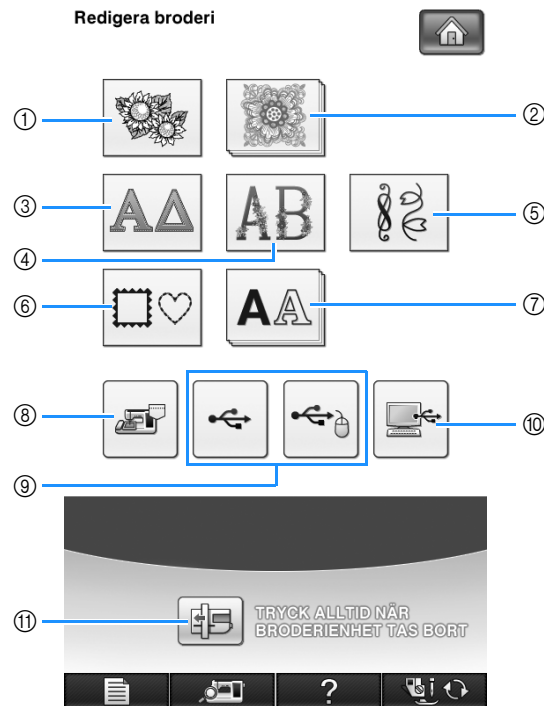



- ① Brodermönster
- ② Brothers "exklusiva" mönster
- ③ Mönster med det grekiska alfabetet
- ④ Mönster med blomsterbokstäver
- ⑤ Mönster för nyttosömmar
- ⑥ Rammönster
- ⑦ Bokstäver
- ⑧ Mönster som är sparade i maskinminnet (se sida 251)
- ⑨ Mönster som är sparade på USB-media (se sida 252)
- ⑩ Mönster som är sparade på en dator (se sida 254)
- ⑪ Tryck på den här knappen för att positionera broderbordet för förvaring.

Anmärkning

- Se sida 187 för mer information om varje kategoris skärmbild för val.



Obs!

- Du kan även sy nyttosömmar eller monogram/dekorativa sömmar med broderbordet fastsatt, genom att trycka på  och  (ett bekräftelsemeddelande för flyttning av vagnen visas). Sätt fast lämplig pressarfot innan du syr.

Välja brodermönster/Brothers "exklusiva" mönster/Mönster med det grekiska alfabetet/ Mönster med blomsterbokstäver/ Mönster för nyttosömmar/ Rammönster

1 Visar mönstrets kategori.

2 Tryck på knappen för det mönster du vill redigera.

* Se sidorna 189 och 192 för mer information om att välja mönster.

→ Mönstret visas på skärmens övre del.

3 Tryck på **STÄLL IN**.



→ Det mönster som har valts för redigering ramas in i rött på displayen för broderiredigering.

4 Gå vidare till "REDIGERA MÖNSTER" på sida 267 för att redigera mönstret.

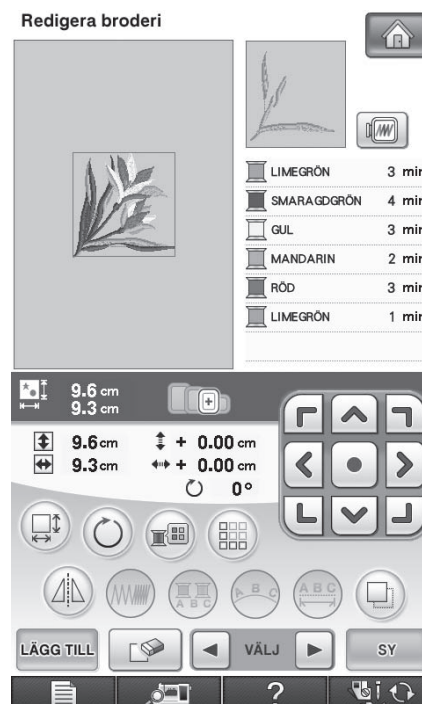

Välja mönster med bokstäver

När du har valt ett teckenmönster från skärmbilden för broderiredigering kan du redigera mönstrets utseende.

1 Tryck på **AA**.



2 Välj typsnitt och ange därefter önskade tecken. (Exempel: A B C D)

* Se sida 190 för mer information om att välja tecken.

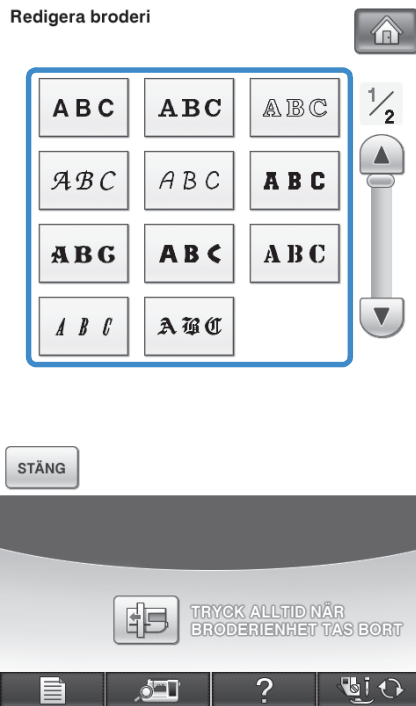

3 Tryck på för att ändra mönstrets layout.

* Om tecknen är för små för att du ska se dem, kan du trycka på  för att visa en skärmbild med alla angivna tecken.

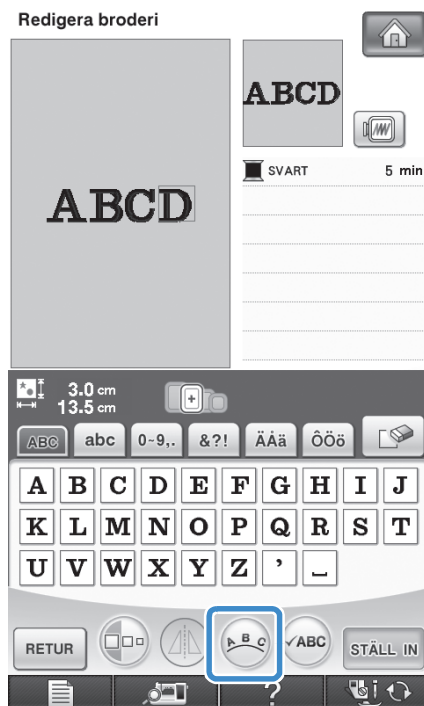





4 Välj layout. (Exempel:)

Använd  och  om du har valt en båge och vill ändra bågens böjningsgrad.

* Tryck på  för att minska bågens böjningsgrad.

* Tryck på  för att öka bågens böjningsgrad.

Anmärkning

- Vid val av ,  och  kan du byta till  och . Då ökar eller minskar lutningen.



5 Tryck på för att återgå till den ursprungliga skärmen.

6 Tryck på **STÄLL IN** när du har valt färdigt.



→ Skärmbilden för broderiredigering visas.

7 Gå vidare till "REDIGERA MÖNSTER" på sida 267 för att redigera mönstret.

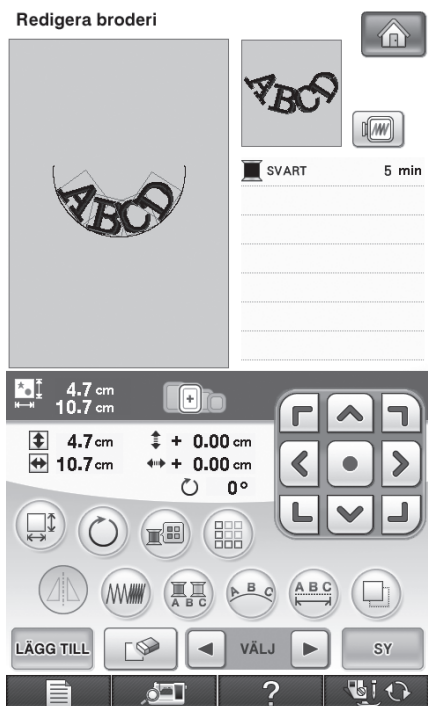

REDIGERA MÖNSTER

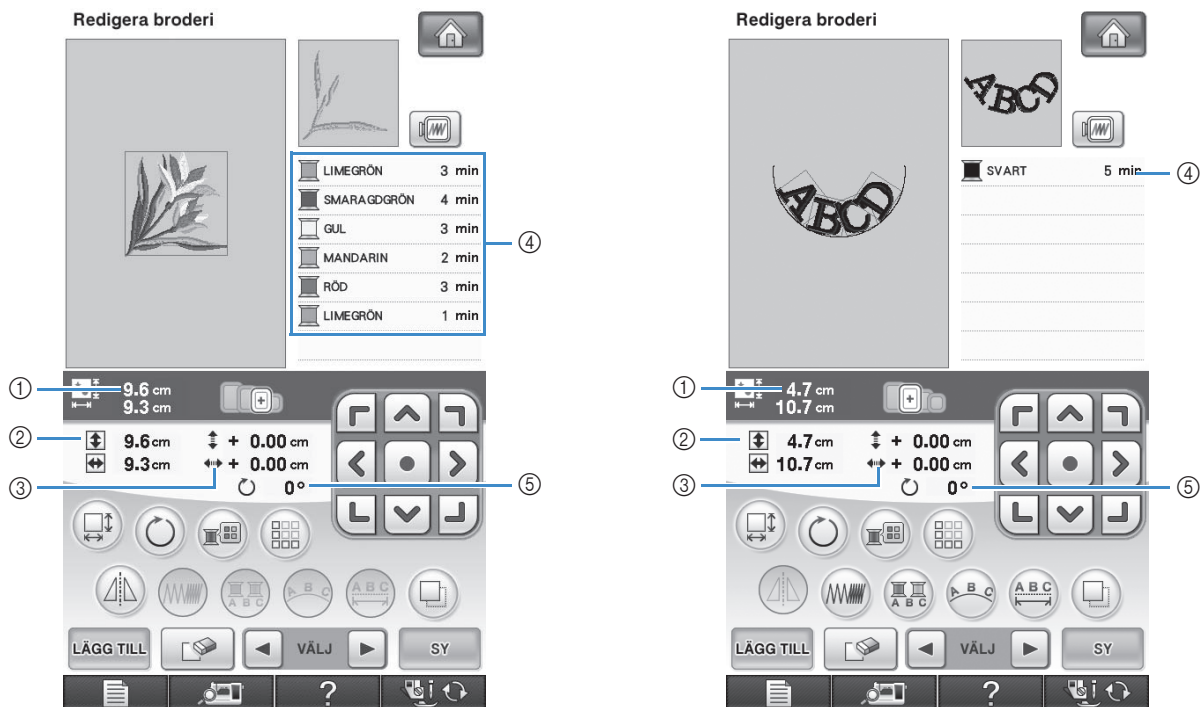

- ① Visar storleken för hela det kombinerade mönstret.
- ② Visar storleken för det valda mönstret.
- ③ Visar avståndet från ramens mitt.
- ④ Visar färgsekvensen och tiderna för varje steg i det valda mönstret.
- ⑤ Visar mönstrets rotationsgrad.



Anmärkning

- Om en knapp är ljusgrå kan du inte använda den aktuella knappens funktion till det valda mönstret.

Knappfunktioner

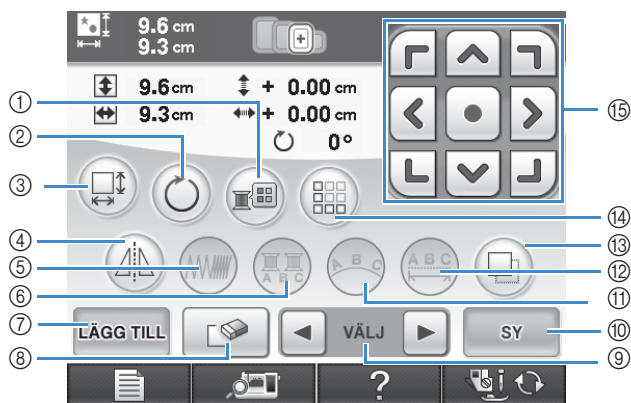

Nr	Skärm	Knappnamn	Förklaring	Sida
①		Knapp för trådpallett	Tryck på den här knappen för att ändra färgerna i mönstret som visas.	278
②		Roteringsknapp	Tryck på knappen när du vill rotera mönstret. Du kan rotera ett mönster en grad, 10 grader eller 90 grader i taget.	269
③		Storleksknapp	Tryck på den här knappen för att ändra storlek på mönstret. Mönster kan förstöras eller förminskas.	270
④		Knapp för horisontell spegelvändning	Tryck på den här knappen för att skapa en horisontell spegelvänd bild av det valda mönstret.	238
⑤		Täthetsknapp	Tryck på den här knappen för att ändra tätheten på rammönster eller bokstavsmönster.	239
⑥		Flerfärgsknapp	Tryck på den här knappen för att ändra färgen på individuella tecken i ett mönster.	275
⑦		Lägg till-knapp	Tryck på den här knappen för att lägga till ett annat mönster i mönstret som redigeras.	290
⑧		Raderingsknapp	Tryck på den här knappen för att radera det valda mönstret (mönstret i den röda rutan).	271
⑨		Knapp för mönsterval	När du har valt ett kombinerat mönster, kan du använda de här knapparna för att välja en mönsterdel för redigering.	—
⑩		Knapp för sömnad	Tryck på knappen när du vill öppna skärmbilden för sömnad.	290
⑪		Ordningssknapp	Tryck på den här knappen för att ändra konfigurationen i ett bokstavsmönster.	271
⑫		Knapp för teckenmellanrum	Tryck på den här knappen för att ändra avståndet mellan tecken.	272
⑬		Kopieringsknapp	Tryck på den här knappen när du vill kopiera ett mönster.	290
⑭		Bårdknapp	Tryck på den här knappen för att skapa och redigera ett mönster som upprepas.	284
⑮		Pilknappar (mittknapp)	Tryck på knapparna för att flytta mönstret i den riktning som pilen på knappen visar. (Tryck på för att återställa mönstret till det ursprungliga läget.)	269

Flytta mönstret

Tryck på  för att flytta mönstret i den riktning som visas på knappen.

Tryck på  för att flytta tillbaka mönstret till mitten.

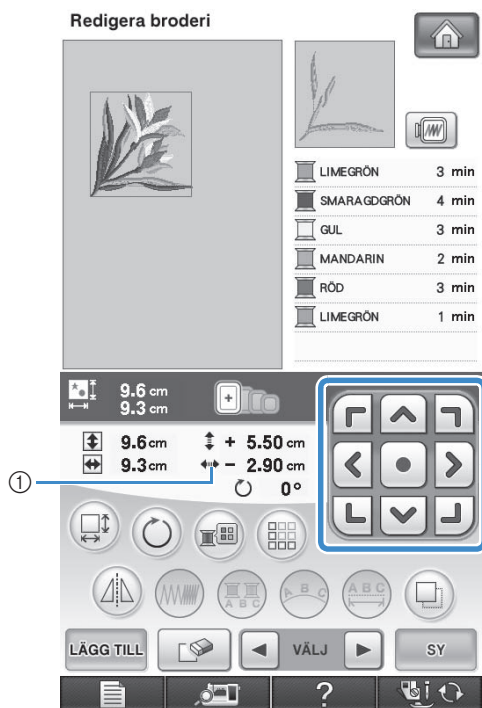

① Avstånd från mitten

Du kan även flytta mönstret genom att dra det. Om en USB-mus är ansluten kan du placera pekaren på önskat mönster genom att flytta musen och sedan välja och dra mönstret. Du kan även dra mönstret genom att välja det direkt på skärmen med fingret eller pekpennan.

Rotera mönstret

1 Tryck på .

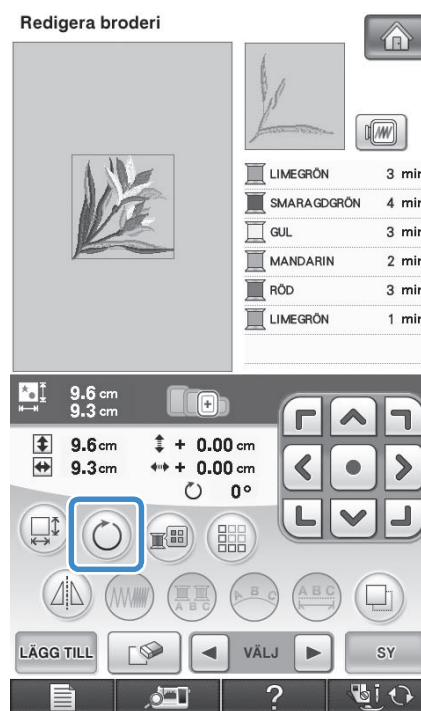

2 Välj den vinkel som mönstret ska roteras i.

- * Tryck på  för att rotera mönstret 90 grader åt vänster.
- * Tryck på  för att rotera mönstret 90 grader åt höger.
- * Tryck på  för att rotera mönstret 10 grader åt vänster.
- * Tryck på  för att rotera mönstret 10 grader åt höger.
- * Tryck på  för att rotera mönstret 1 grad åt vänster.
- * Tryck på  för att rotera mönstret 1 grad åt höger.
- * Tryck på  för att återställa mönstret till det ursprungliga läget.

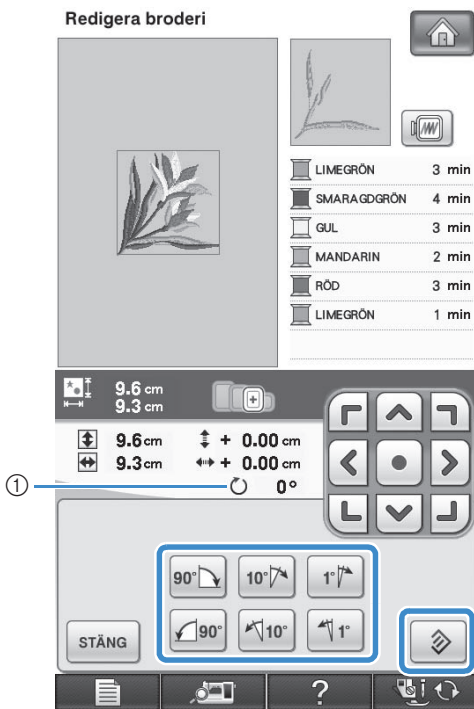

① Mönstrets roteringsgrad

3 Tryck på för att återgå till den ursprungliga skärmen.

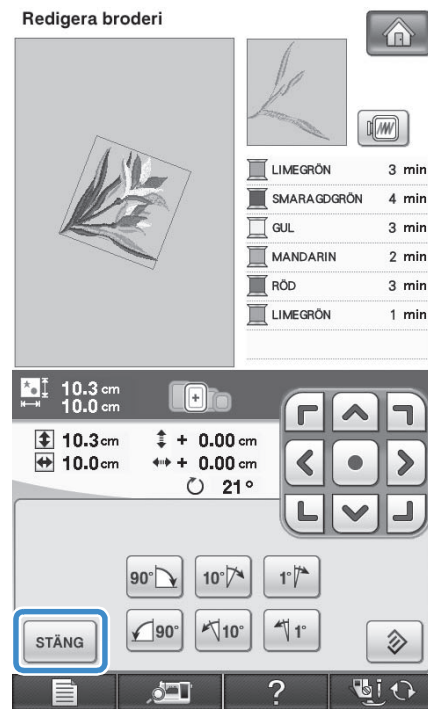





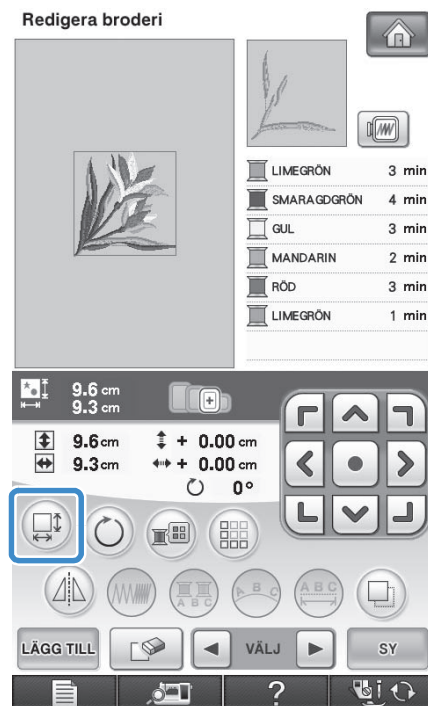

Ändra mönstrets storlek

1 Tryck på .



2 Välj den riktning som storleken ska ändras i.

- * Tryck på  för att förstora mönstret proportionellt.
- * Tryck på  för att förminska mönstret proportionellt.
- * Tryck på  för att sträcka ut mönstret horisontellt.
- * Tryck på  för att trycka ihop mönstret horisontellt.
- * Tryck på  för att sträcka ut mönstret vertikalt.
- * Tryck på  för att trycka ihop mönstret vertikalt.
- * Tryck på  för att återställa mönstrets ursprungliga utseende.

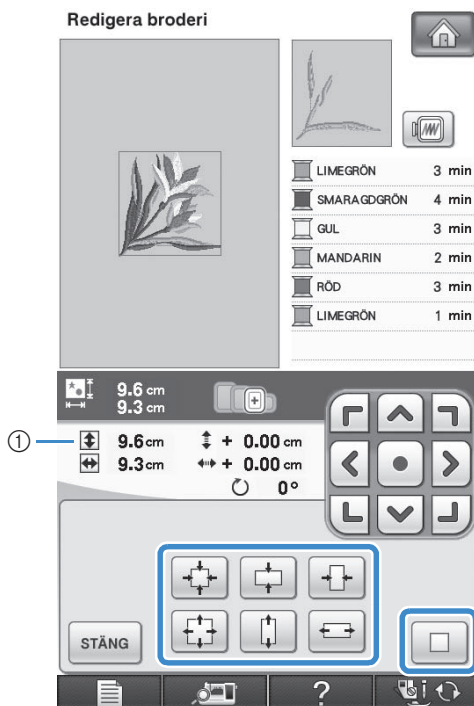

① Visar storleken på det mönster som redigeras.

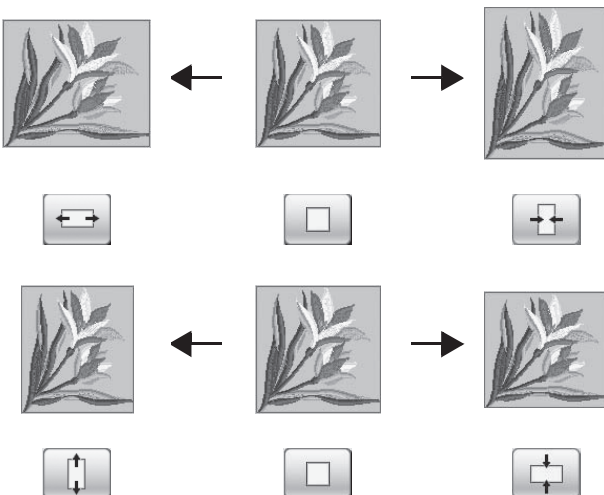

3 Tryck på **STÄNG** för att återgå till den ursprungliga skärmen.

Radera mönstret

Tryck på  för att radera mönstret från skärmen.

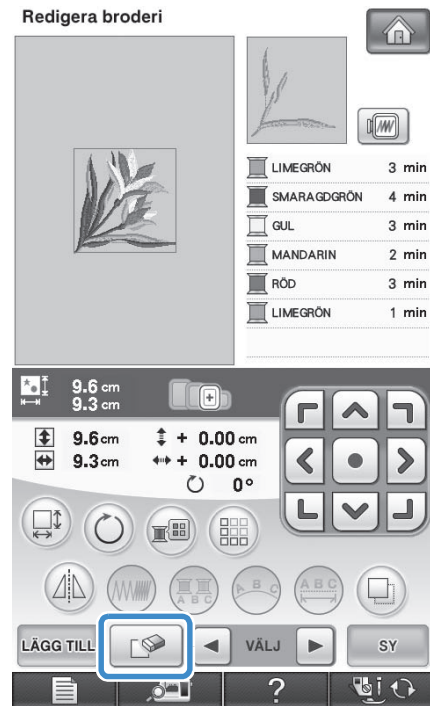

Ändra konfigurationen för bokstavstecken

1 Tryck på .

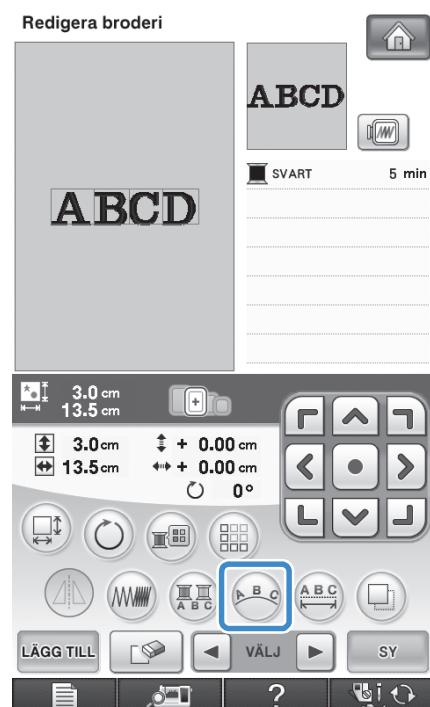

2 Tryck på knappen för den layout som du vill brodera.

* Se sida 265 för mer information om att välja layouttyper.

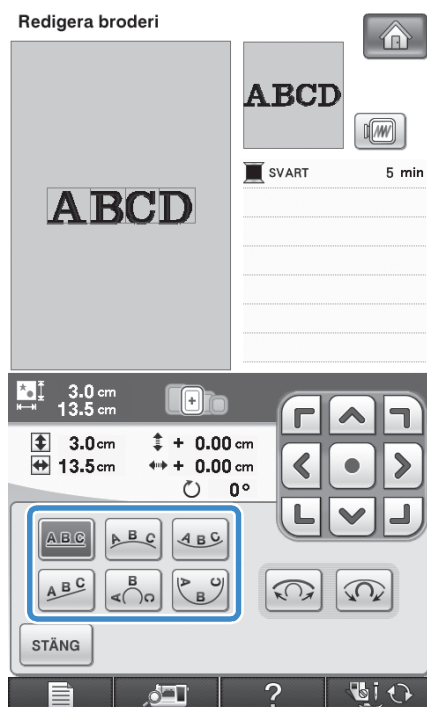

→ Den valda layouten visas på displayen.



3 Tryck på **STÄNG**.

Ändra mellanrummen mellan bokstavstecken

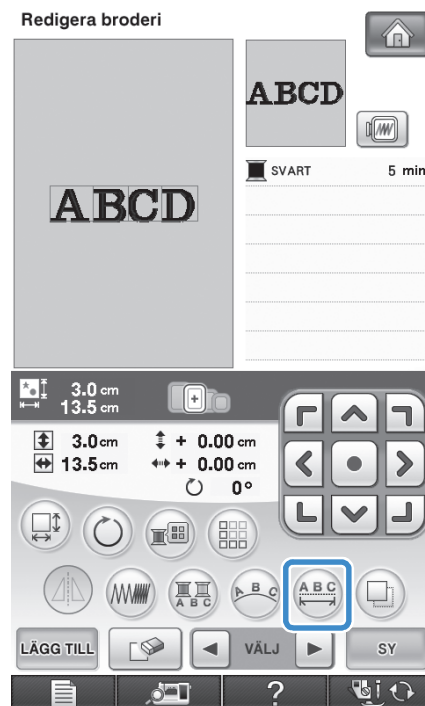
1 Tryck på .



2 Använd för att ändra mellanrummen.

- * Tryck på  när du vill öka avståndet mellan tecknen.
- * Tryck på  när du vill minska avståndet mellan tecknen.
- * Tryck på  för att återställa mönstrets ursprungliga utseende.

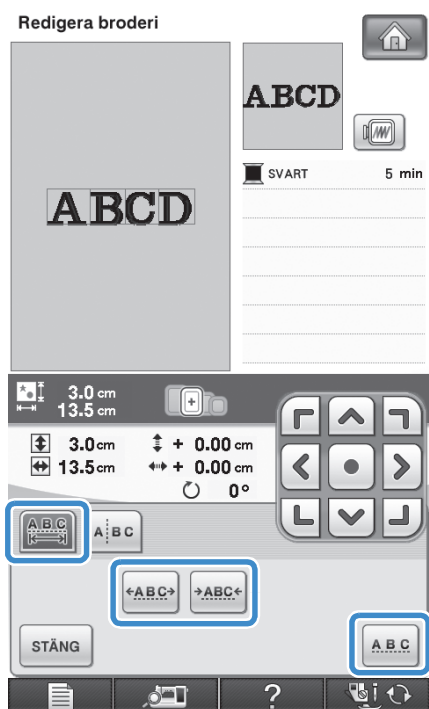

A B C D ↔ ABCD



3 Tryck på för att återgå till den ursprungliga skärmen.

Minska avståndet mellan tecken

Avståndet mellan tecken kan minskas till 50 % av det smalaste tecknet i gruppen.

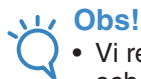

Obs!

- Vi rekommenderar inte att du redigerar data och överför data till andra maskiner eller äldre maskinversioner. Samma funktioner används inte i andra maskiner vilket kan leda till problem.
- Avståndet mellan tecken kan bara minskas när tecknen är placerade som vanligt på en rak linje.

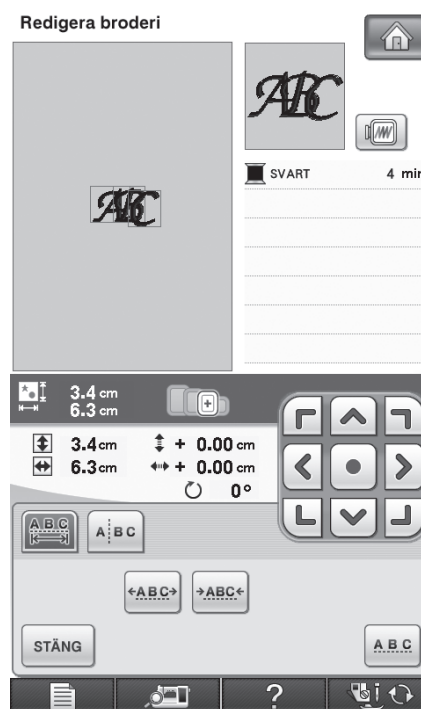
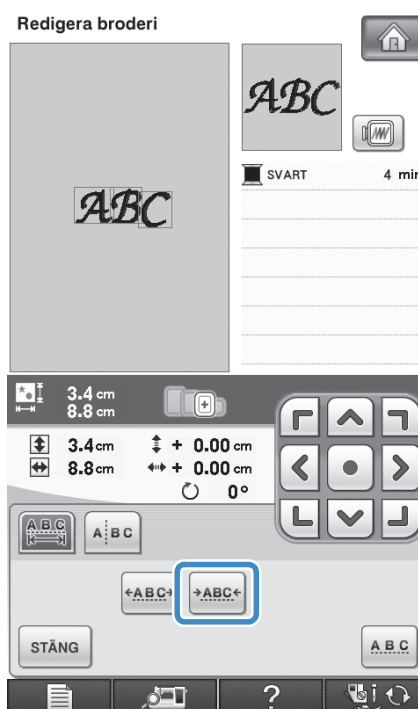

Dela kombinerade bokstavsmönster

Kombinerade bokstavsmönster kan delas upp för att justera teckenavståndet eller för att redigera mönstren separat när alla tecken har angetts.

1 Tryck på .



2 Tryck på .

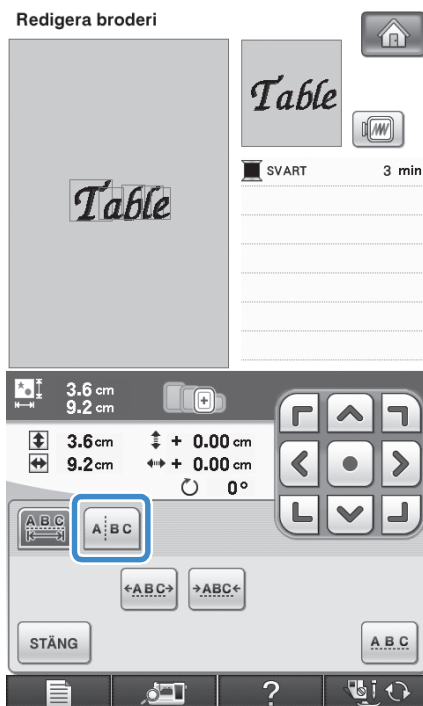

→ Knappen visas som .

3 Välj mönstret som ska delas med  .

och dela det genom att trycka på . I det här exemplet ska mönstret delas mellan "T" och "a".



Obs!

- Ett delat bokstavsmönster kan inte kombineras igen.

- 4 Välj ett mönster med  VÄLJ  och justera sedan teckenavståndet med .

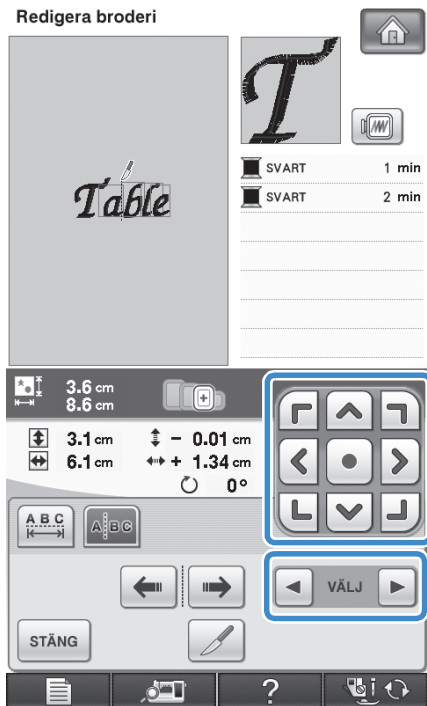

- 5 Tryck på .

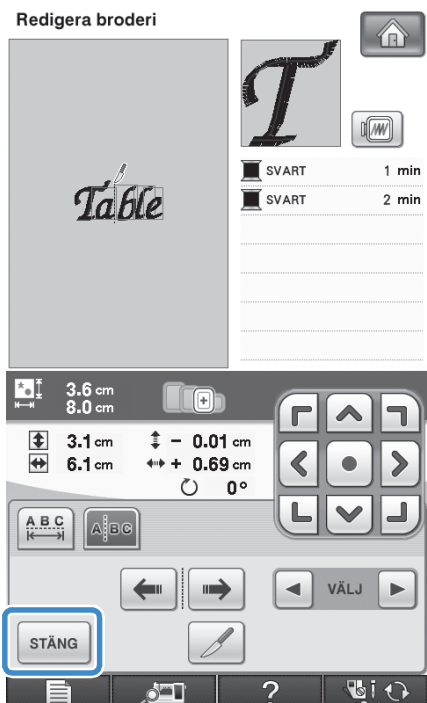

Ändra färgen på varje tecken i ett mönster

- 1 Tryck på  för att tilldela en trådfärg till varje tecken.

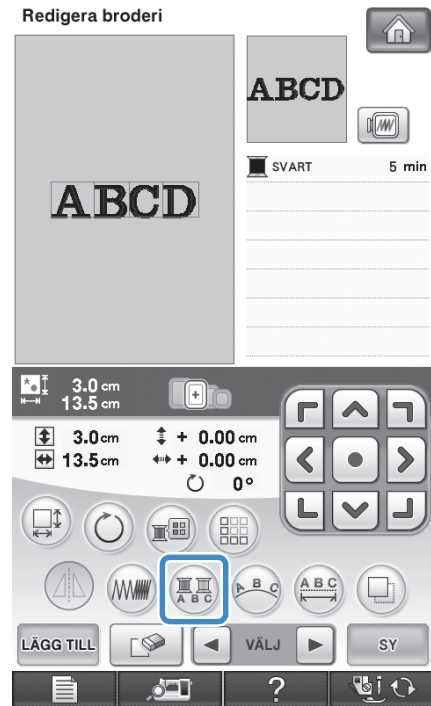

- 2 Byt tråd för att sy varje tecken i en annan färg.

* Tryck på  för att ändra färgerna i syordningen.

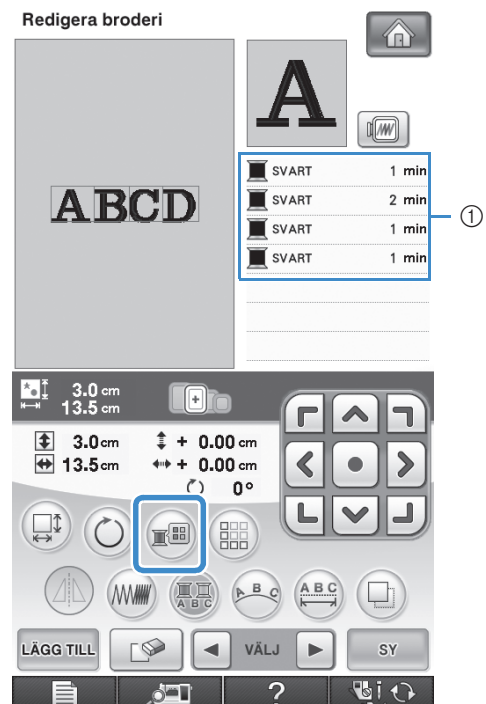

① Färg för varje tecken

Brodera hopfogade tecken

Följ proceduren som beskrivs nedan när du vill brodera hopfogade tecken på en rad när mönstret sträcker sig utöver brodererramen.

Exempel: Länka "DEF" till tecknen "ABC"

A B C D E F

1 Välj bokstavsmönster för "ABC".

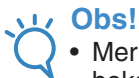

Obs!

- Mer information om att välja bokstavsmönster finns i "Välja mönster med bokstäver" på sida 264.

2 Tryck på  på systärmen.

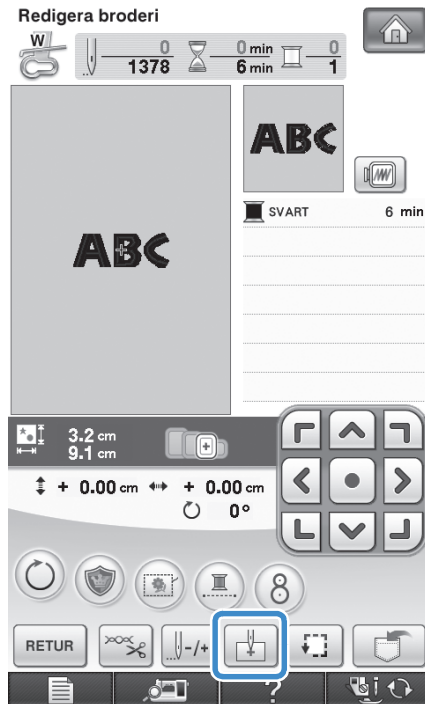

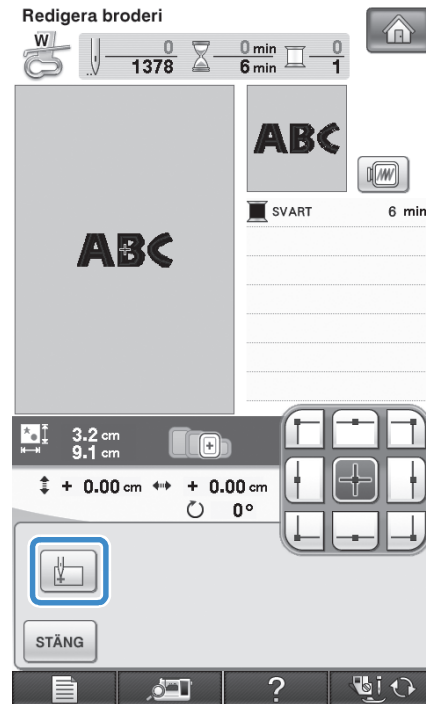

3 Tryck på .



→ Nålen placeras nederst till vänster på mönstret. Brodererramen flyttas så att nålen positioneras på rätt sätt.



Obs!

- Tryck på  igen om du vill avbryta startlägesinställningen och återgå till startläget i mitten av mönstret.
- Använd  om du vill välja ett annat startläge för broderiet.

4 Tryck på .

- 5 Tryck på  .

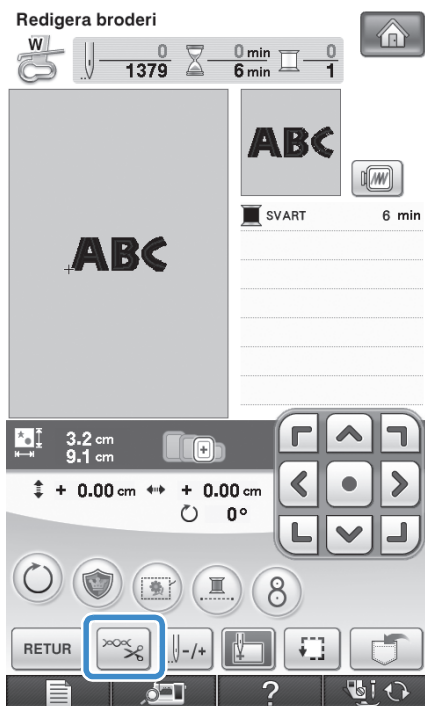

- 6 Tryck på  för att stänga av funktionen för automatisk trådavklippning och tryck sedan på  .

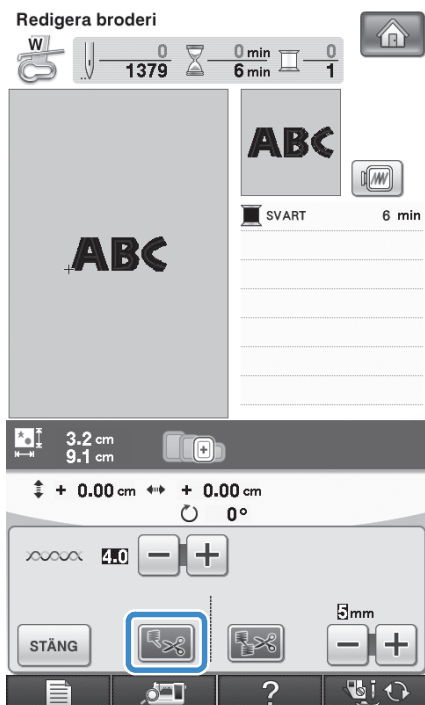

- 7 Tryck på "start/stopp"-knappen.

- 8 När tecknen har broderats ska du klippa av trådarna och lämna kvar långa ändrar. Ta sedan bort broderramen och fäst broderramen igen så att de återstående tecknen ("DEF") kan broderas.

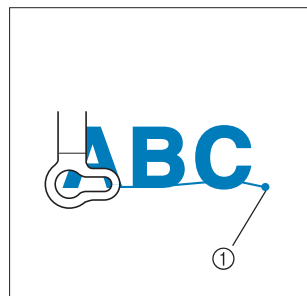

① Broderiets slut

- 9 Välj bokstavsmönster för "DEF" så som beskrivs i steg 1.

- 10 Tryck på  .

- 11 Tryck på  .

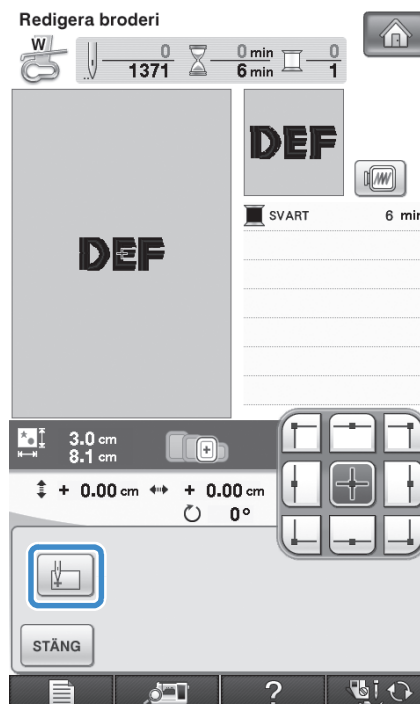

→ Nålen placeras nederst till vänster på mönstret. Broderramen flyttas så att nålen positioneras på rätt sätt.

12 Tryck på  .

13 Använd  för att rikta in nålen med slutet på broderiet i det föregående mönstret.

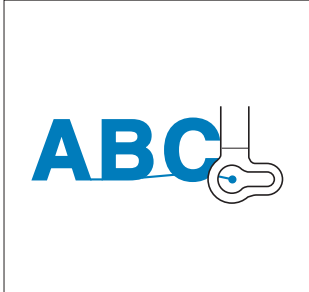

14 Tryck på "start/stopp"-knappen för att börja brodera de återstående tecknen.



Ändra trådfärg

Du kan byta trådfärg genom att lägga den färg som ska bytas ut överst i syordningen och välja en ny färg bland maskinens trådfärger.

1 Tryck på  på skärmen för mönsterredigering.

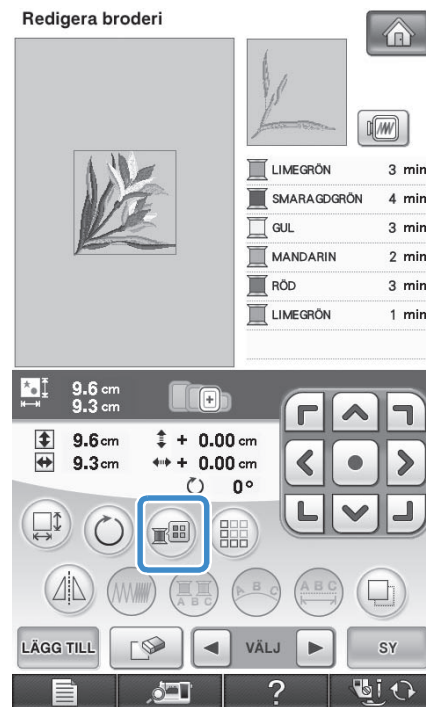

→ Skärmbilden med trådfärgspaletten visas.

2 Tryck på  eller  för att placera den färg du vill byta ut överst i syordningen.

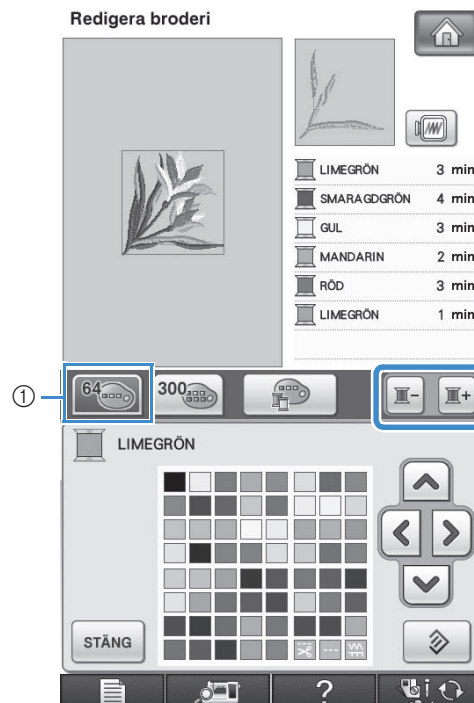

① 64 Tabell över brodertrådar

3 Tryck på för att välja en ny färg från färgpaletten.

- * Tryck på  för att byta tillbaka till den ursprungliga färgen. Om du har bytt ut fler än en färg, återställs samtliga färger till de ursprungliga när du trycker på den här knappen.
- * Du kan välja färger direkt från färgpaletten genom att trycka på färgen med pekspetsen.

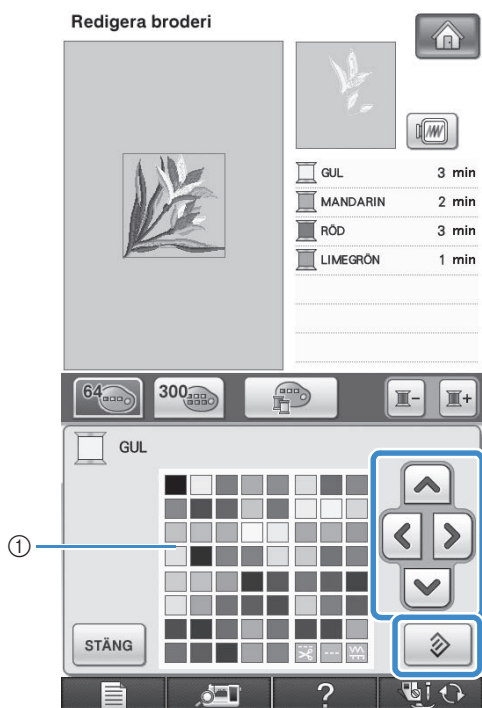

① Färgpalett

→ Den färg som valts visas överst i syordningen.

4 Tryck på .

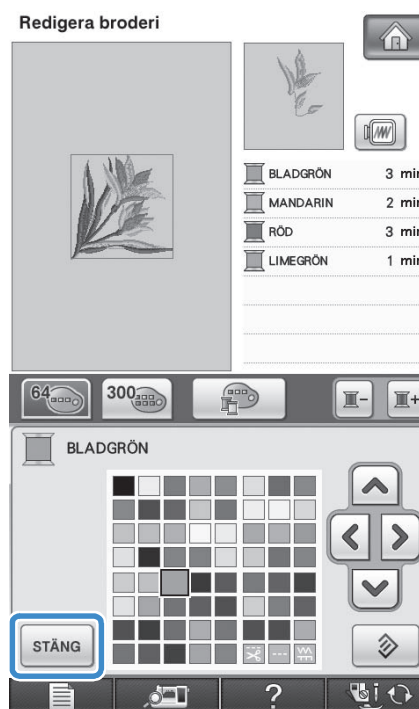

→ De ändrade färgerna visas på displayen.

Anmärkning



- För att välja en färg i den anpassade trådtabeln, se "Välja en färg i den anpassade trådtabeln" på sida 283.

Skapa en anpassad trådtabell

Du kan skapa en anpassad trådtabell som innehåller de trådfärger som du använder mest. Du kan välja trådfärger i maskinens omfattande lista över trådfärger av nio olika trådmärken. Du kan välja vilken färg som helst och flytta den till din anpassade trådtabell.



Obs!

- Vissa maskiner har redan ytterligare 300 Robison-Anton-trådfärger i den anpassade trådtabeln.
- Du kan helt rensa eller återställa en anpassad trådtabell till fabriksinställningarna. Programmet för rensning/återställning av anpassade trådtabeller och instruktioner finns på vår webbplats.

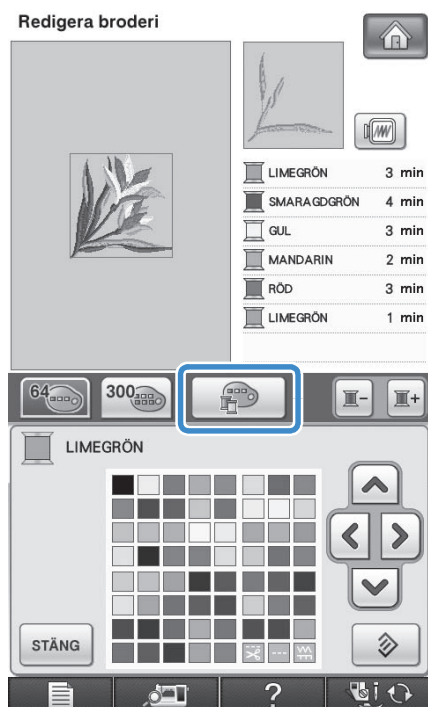
- 1 Tryck på  på skärmen för mönsterredigering och sedan på  .



- 2 Använd     för att välja var du vill lägga till färgen i den anpassade trådtabellen.

- * Du kan välja färger direkt från den anpassade trådtabellen genom att röra vid skärmen med pekpenan.
- * Du kan bläddra genom 100 färger på samma gång med  och  i den anpassade trådtabellen.

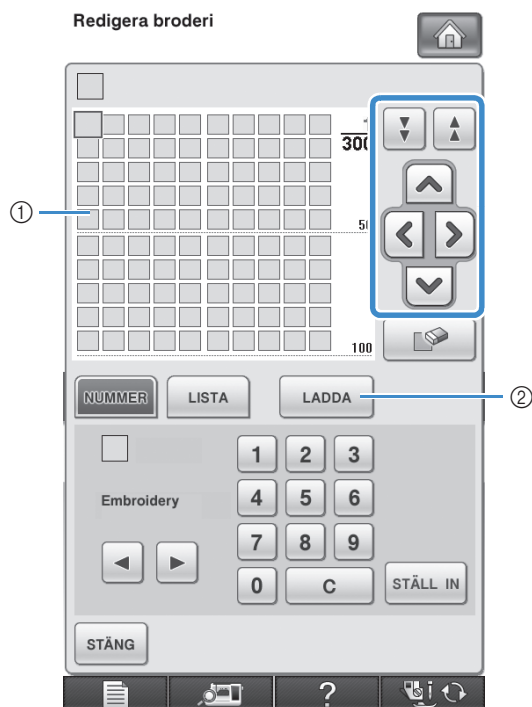

- ① Anpassad trådtabell
- ② Tryck på  när du vill hämta programmen för rensning och återställning från webbplatsen

- 3** Använd för att välja ett av maskinens trådmärken.

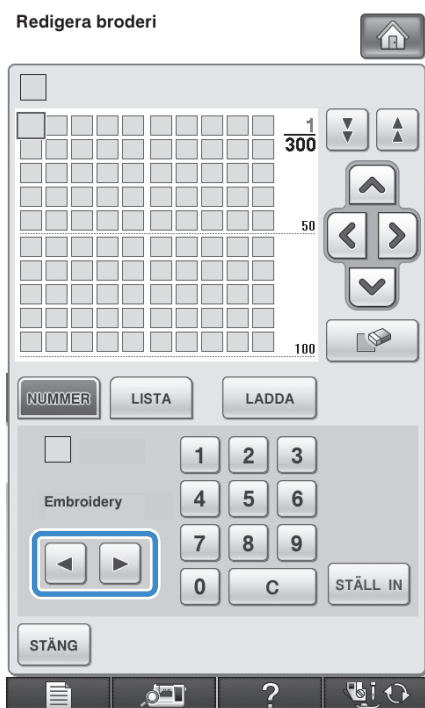

- 4** Använd för att ange en färgs 4-siffriga nummer.

* Tryck på för att radera det angivna numret om du gör fel och ange därefter det korrekta numret.

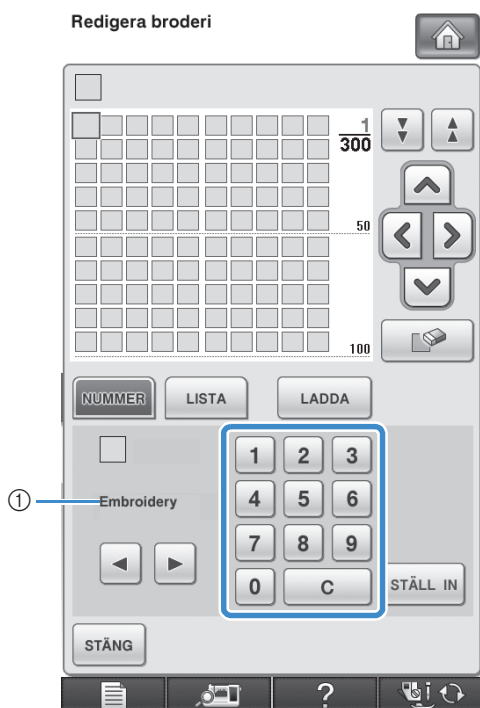

① Trådmärke

- 5** Tryck på .

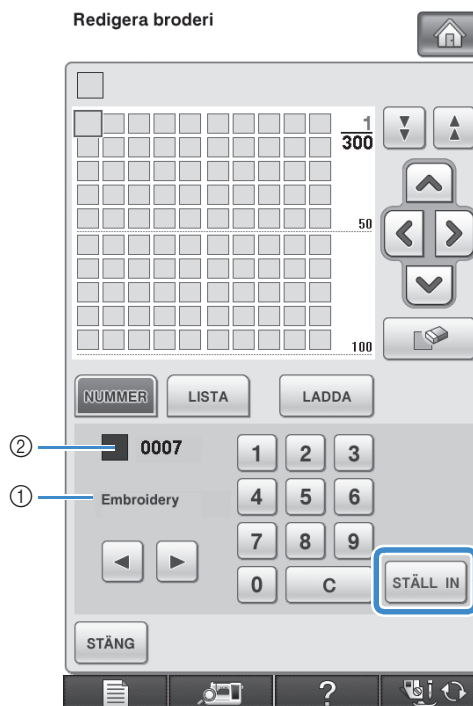

- ① Trådmärke
 ② Angivet trådfärgsnummer
 → Den valda trådfärgen ställs in i den anpassade trådtabellen.



Obs!

- Om du inte trycker på , ändras inte trådfärgens nummer.

- 6** Upprepa de föregående stegen tills alla önskade trådfärger har angetts.

* Tryck på för att radera en angiven färg från paletten.

6

Redigera broderier

- 7 Tryck på **STÄNG** för att återgå till den ursprungliga skärmen.

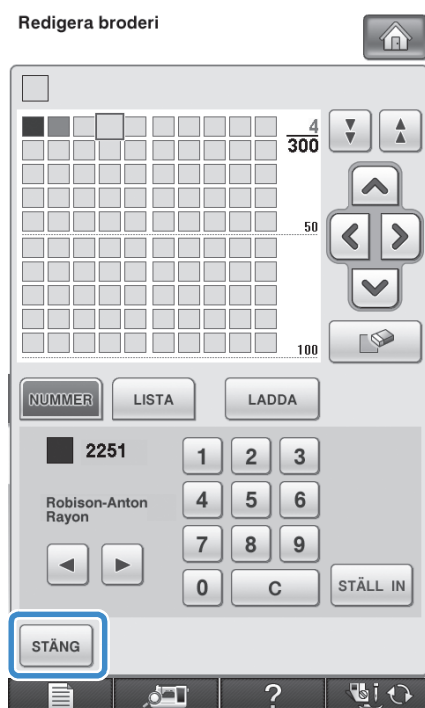

■ Lägga till en färg i den anpassade trådtabellen från listan

- 1 Upprepa de föregående stegen 1 till 3 på sida 279.
- 2 Tryck på **LISTA** för att visa trådlistan.
- 3 Använd **▲** **▼** för att välja en trådfärg.

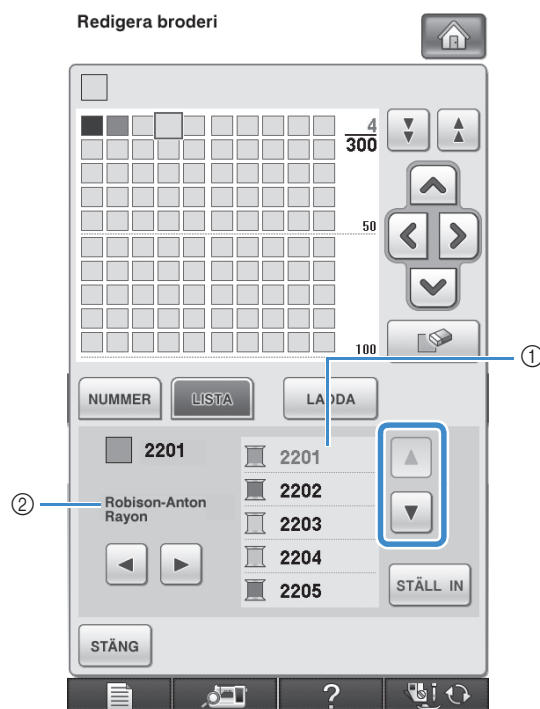

- ① Trådlista
② Trådmärke

- 4 Tryck på **STÄLL IN**.
- 5 Upprepa de föregående stegen tills alla önskade trådfärger har angetts.
- * Tryck på **☒** för att radera en angiven färg från paletten.
- 6 Tryck på **STÄNG** för att återgå till den ursprungliga skärmen.

Välja en färg i den anpassade trådtabellen

Du kan välja en färg bland de upp till 300 trådfärger som du har ställt in i den anpassade trådtabellen.

1 Tryck på .

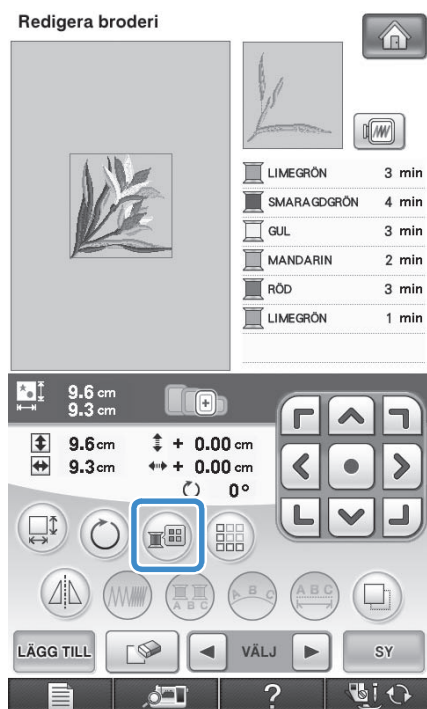

→ Skärmbilden med trådfärgspaletten visas.

2 Tryck på  eller  för att placera den färg du vill byta ut överst i syordningen.



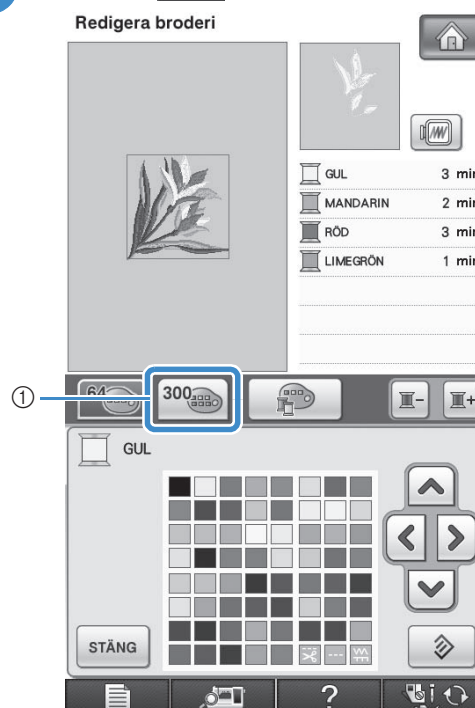

3 Tryck på .



① Ändringsknapp för anpassad tråd
→ Den anpassade trådtabellen visas.

4 Tryck på     för att välja en ny färg i den anpassade trådtabellen.

- * Använd  och  för att bläddra i den anpassade trådtabellen.
- * Tryck på  för att byta tillbaka till den ursprungliga färgen.
- * Du kan välja färger direkt från den anpassade trådtabellen genom att röra vid skärmen med pekspetsen.

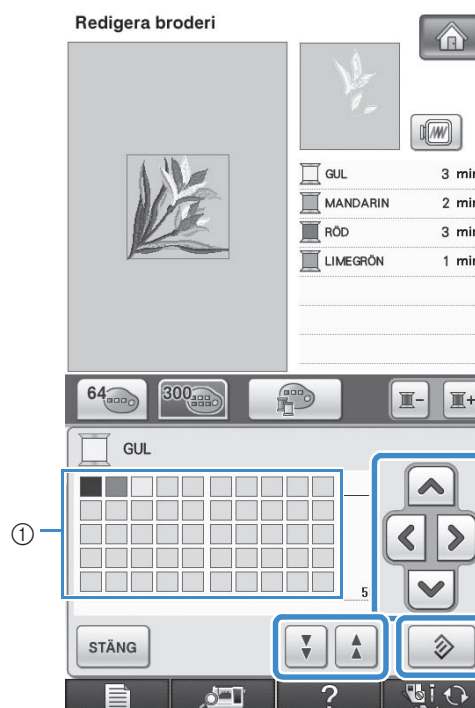

① Anpassad trådtabell
→ De ändrade färgerna visas på displayen.

5 Tryck på .

6

Redigera broderier

Designa upprepade mönster

Sy upprepade mönster

Med bårdfunktionen kan du skapa sömmar med mönster som upprepas. Du kan även justera mellanrummen mellan mönstren i en söm som upprepas.

1 Välj ett mönster och tryck på **STÄLL IN**.

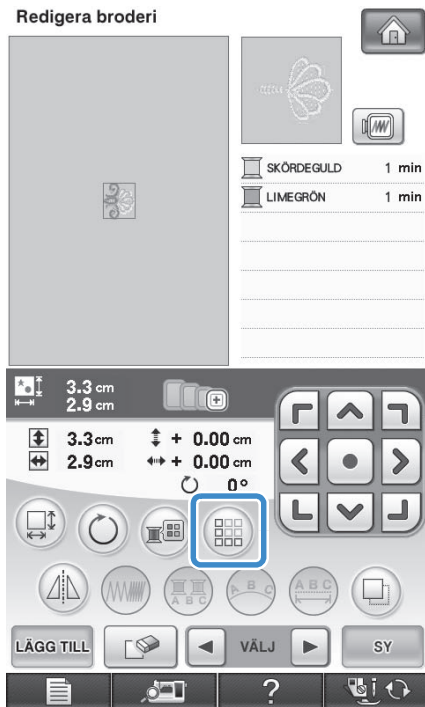

2 Tryck på .



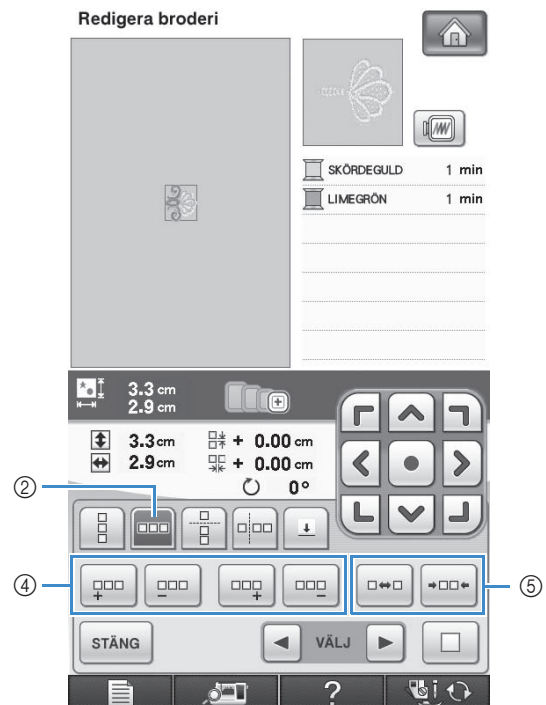
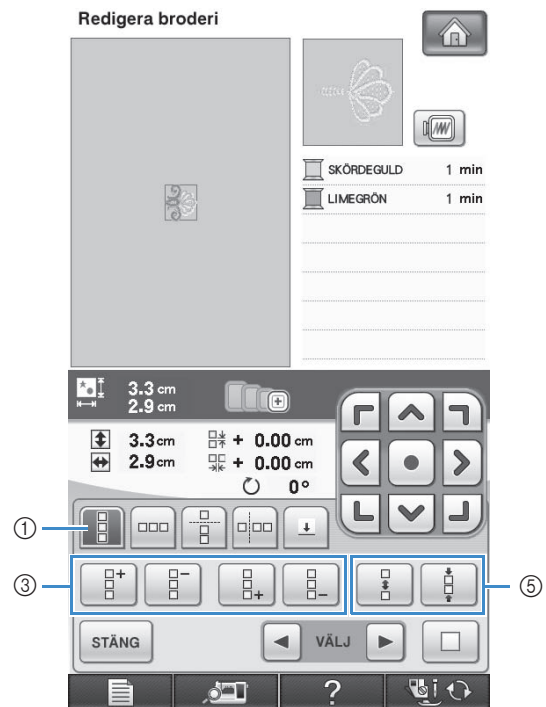

3 Välj den riktning i vilken mönstret ska upprepas.





- ① Vertikal riktning
 - ② Horisontell riktning
 - ③ Knappar för vertikal upprepning och radering
 - ④ Knappar för horisontal upprepning och radering
 - ⑤ Knappar för mellanrum
- Indikatorn för mönsterriktning ändrar utseende beroende på vilken riktning som har valts.

4 Använd  för att upprepa det översta mönstret och  för att upprepa det nedersta mönstret.

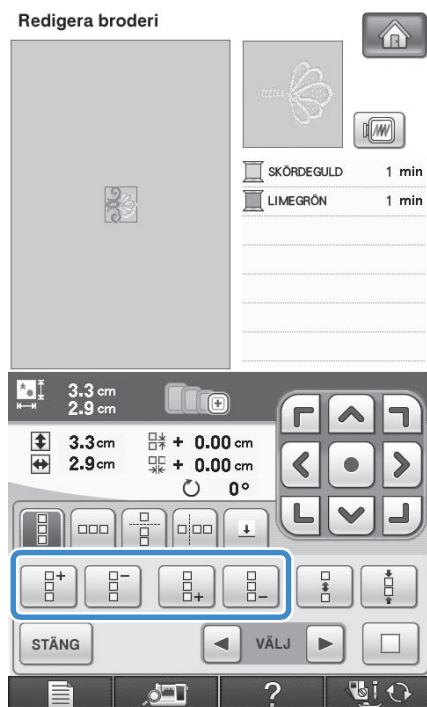
- * Tryck på  för att radera det översta mönstret.
- * Tryck på  för att radera det nedersta mönstret.



5 Justera mellanrummen för det mönster som ska upprepas.

- * Tryck på  för att öka mellanrummen.
- * Tryck på  för att minska mellanrummen.

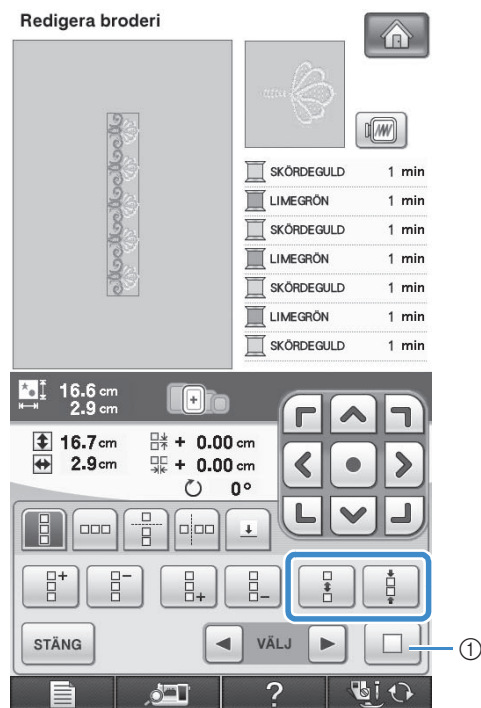

- ① Tryck på  för att ändra ett upprepat mönster tillbaka till ett enkelt mönster.

Anmärkning

- Du kan endast justera mellanrummen för mönstren i den röda ramen.

6 Du färdigställer mönster som ska upprepas genom att upprepa steg 3 till 5.

7 Tryck på **STÄNG** för att avsluta upprepningen.

Anmärkning

- När det finns två eller fler mönster, grupperas samtliga mönster som ett i den röda ramen.

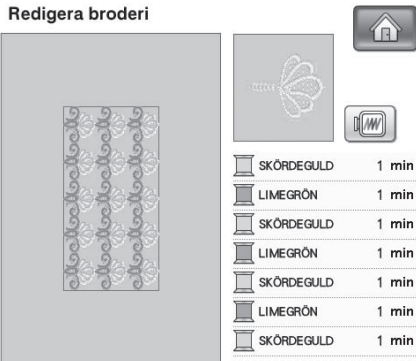



- När du byter den riktning som mönstret upprepas i, grupperas samtliga mönster i den röda rutan automatiskt och upprepas som en enhet. Tryck på  för att byta ett upprepat mönster tillbaka till ett enkelt mönster. Se följande avsnitt för information om att upprepa ett element i ett upprepat mönster.

Upprepa ett element i ett mönster som upprepas

Med hjälp av skärfunktionen kan du välja ut ett element i ett upprepat mönster och bara repetera detta enda element. Du kan skapa avancerade repeterade mönster med den här funktionen.

1 Välj den riktning i vilken mönstret ska skäras.

- * Tryck på  för att skära horisontellt.
- * Tryck på  för att skära vertikalt.

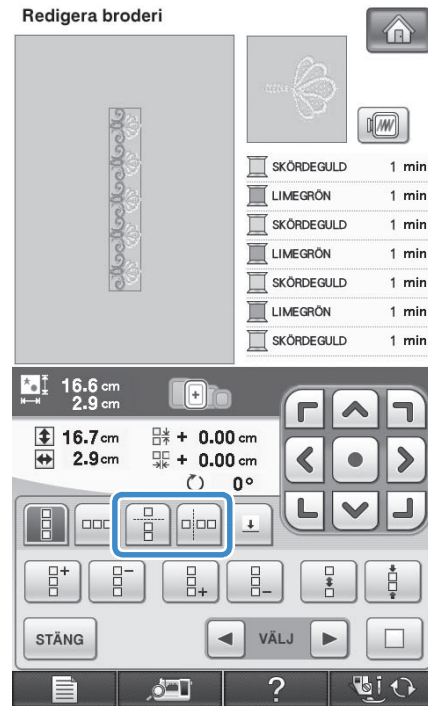

→ Indikatorn för mönsterriktning ändrar utseende beroende på vilken riktning som har valts.

2 Använd  och  för att välja skärlinje.

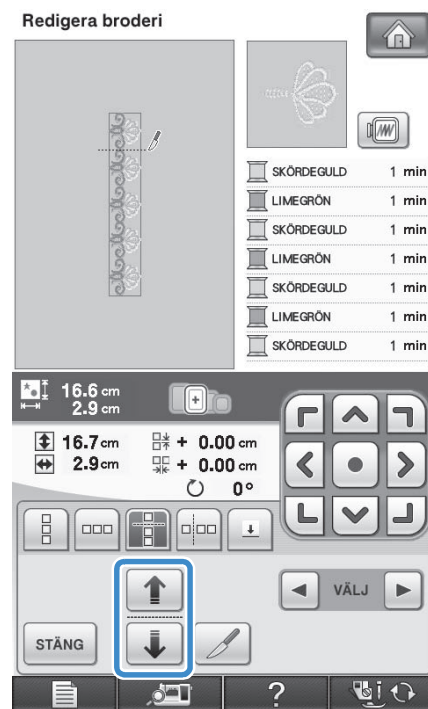

→ Skärlinjen flyttas.

3 Tryck på .

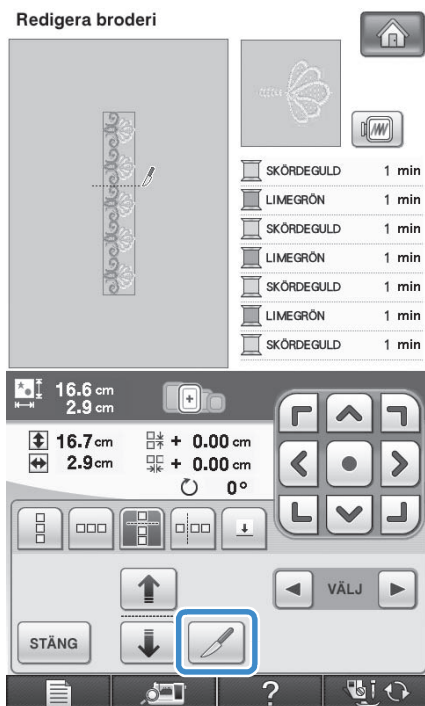

→ Det upprepade mönstret delas i två separata element.

4 Tryck på .

5 Använd och för att välja det element som ska upprepas.

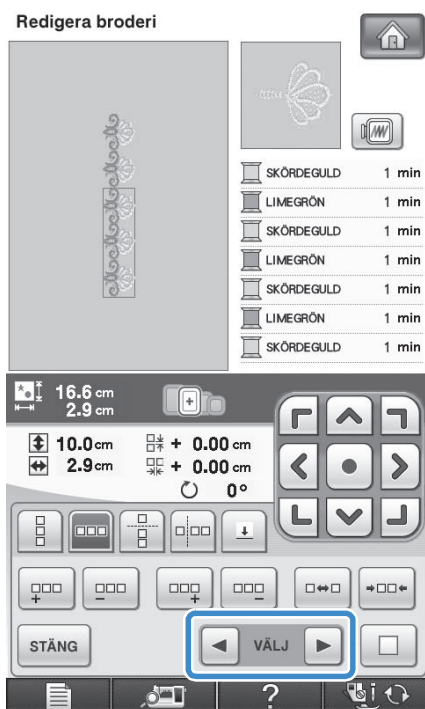

6 Upprepa det valda elementet.

7 Tryck på för att avsluta upprepningen.

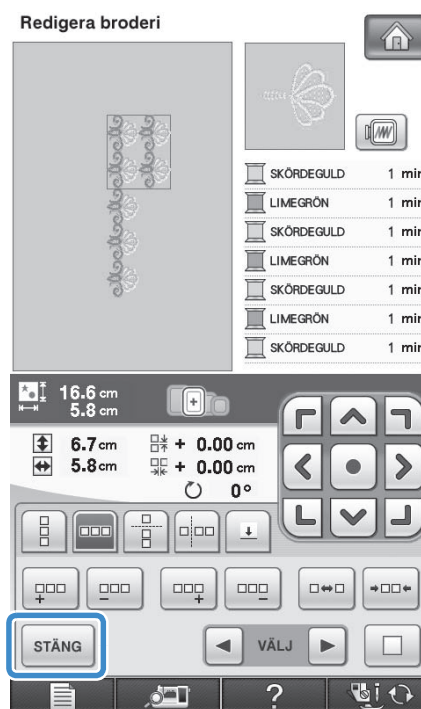

Obs!

- När du har skurit av ett upprepat mönster i två separata element kan du inte återgå till det ursprungliga upprepade mönstret.
- Varje element kan redigeras separat på redigeringskärmen. Se "Välja kombinerade brodermönster" på sida 293.

Sortera färger i mönster som upprepas

Tryck på  om du automatiskt vill ändra syordningen för färger i kombinerade rammönster så att alla delar med samma färg sys i följd. Det gör att du kan fortsätta att sy utan att behöva byta övertråd eller ändra syordningen manuellt.



Anmärkning

- I kombinerade sömmar som innehåller två eller flera rammönster eller andra mönster som kombinerats med rammönster, kommer bara syordningen för rammönstren att ändras.
- När en grupp med två eller flera mönster med rammönster upprepas, ändras syordningen så att samma färg sys i följd för varje mönster.

Redigera broderi

Color list:

- LIMEGRÖN 3 min
- SMARAGDGRÖN 4 min
- GUL 3 min
- MANDARIN 2 min
- RÖD 3 min
- LIMEGRÖN 1 min
- LIMEGRÖN 3 min

Dimensions: 26.5 cm x 9.3 cm

Control panel: LÄGG TILL, VÄLJ, SY



Redigera broderi

W 18840 0 min 0 min 18

Color list:

- LIMEGRÖN 3 min
- LIMEGRÖN 3 min
- LIMEGRÖN 3 min
- SMARAGDGRÖN 4 min
- SMARAGDGRÖN 4 min
- SMARAGDGRÖN 4 min
- GUL 3 min

Dimensions: 26.5 cm x 9.3 cm

Control panel: RETUR

Redigera broderi

Color list:

- SKÖRDEGULD 1 min
- LIMEGRÖN 1 min
- SKÖRDEGULD 1 min
- LIMEGRÖN 1 min
- SKÖRDEGULD 1 min
- LIMEGRÖN 1 min
- SKÖRDEGULD 1 min

Dimensions: 12.4 cm x 9.0 cm

Control panel: LÄGG TILL, VÄLJ, SY



Redigera broderi

W 9432 0 min 15 min 18

Color list:

- SKÖRDEGULD 1 min
- SKÖRDEGULD 1 min
- SKÖRDEGULD 1 min
- LIMEGRÖN 1 min
- LIMEGRÖN 1 min
- LIMEGRÖN 1 min
- SKÖRDEGULD 1 min

Dimensions: 12.4 cm x 9.0 cm

Control panel: RETUR

Tilldela trådmarkeringar

Om du syr trådmarkeringar är det enkelt att rikta in mönster med varandra när du syr serier. När ett mönster har sytts klart sys en trådmarkering i form av en pil med den sista tråden. Använd spetsen på den här pilen för att placera de följande designerna som ska sys när du syr en serie mönster.

Anmärkning

- Om du repeterar individuella mönster, kan du endast sy trådmarkeringar runt mönstrets omkrets.

1 Tryck på .



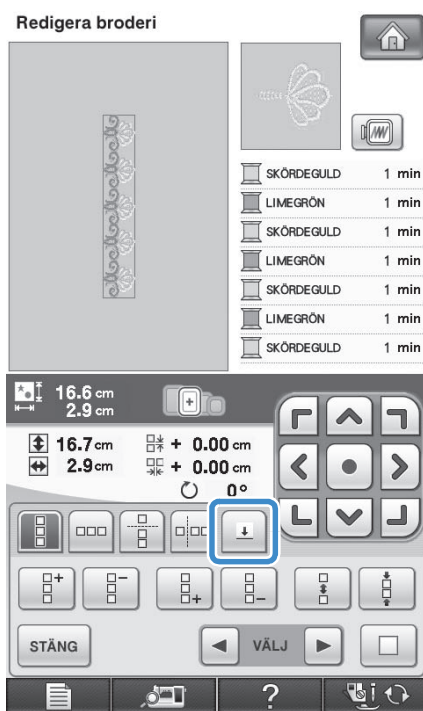

2 Tryck på .

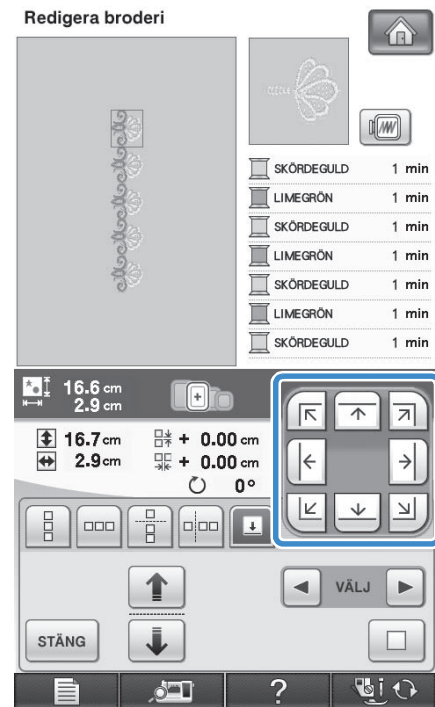

3 Tryck på  för att välja den trådmarkering som du vill sy.



Anmärkning

- Använd  och  eller  och  när det finns två eller fler element, för att välja det mönster som du vill markera med trådmarkering.

4 Tryck på .

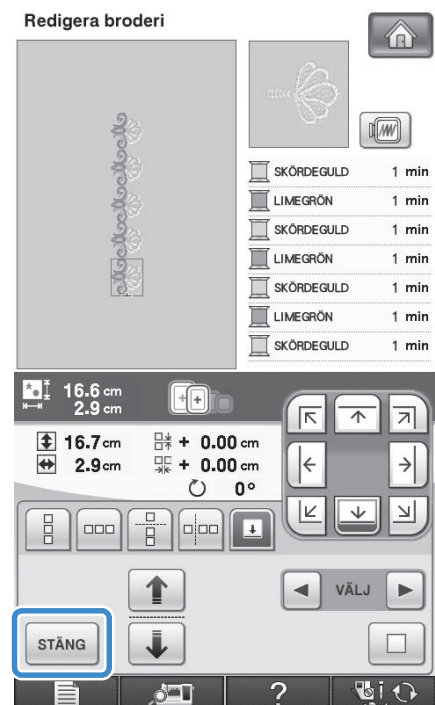

6

Redigera broderier

Kopiera ett mönster

1 Tryck på .

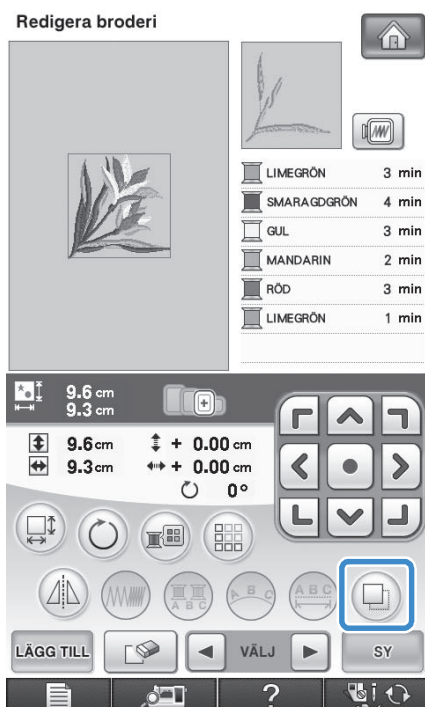

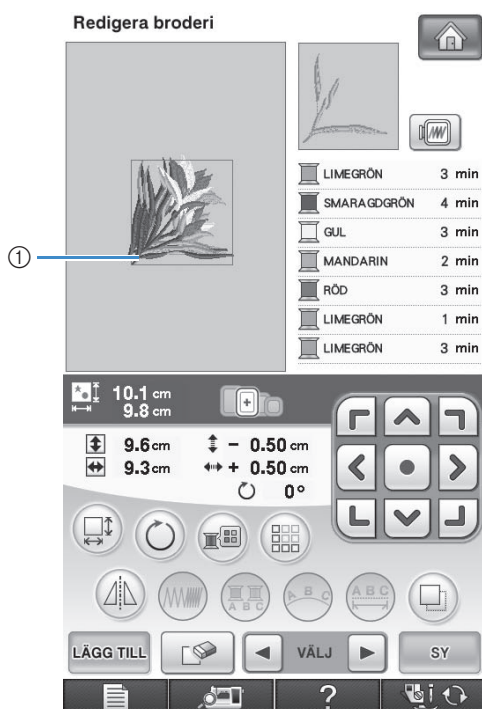

→ Kopian positioneras över det ursprungliga mönstret.



① Kopierat mönster



Obs!

- Om flera mönster visas på skärmen kommer bara det mönster som valts med  och  att kopieras.
- Flytta och redigera de kopierade mönstren individuellt.

Efter redigering

1 Tryck på .

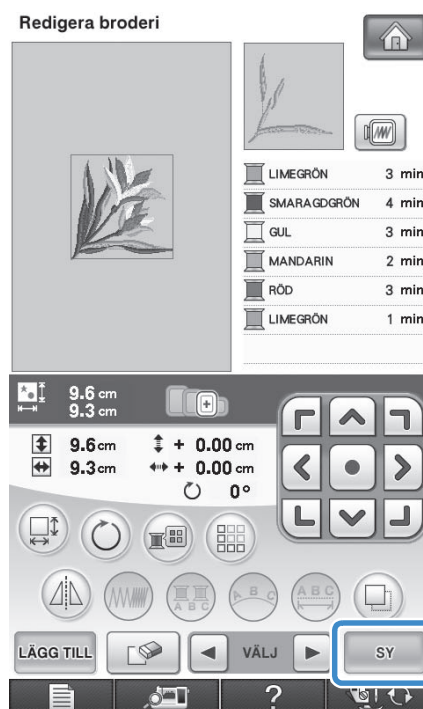

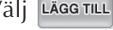
- * Välj  (se sida 291) om du vill kombinera mönstret med andra mönster.
- * Se sida 212 för mer information om att sy mönster.



Anmärkning

- Tryck på  om du vill gå tillbaka till redigeringskärmen efter att du har tryckt på

.

KOMBINERA MÖNSTER

Redigera kombinerade mönster

Exempel: Kombinera bokstavstecken med ett brodermönster och redigera



1 Tryck på  för att välja ett brodermönster.



2 Använd  för att visa 2/7 och välj sedan .

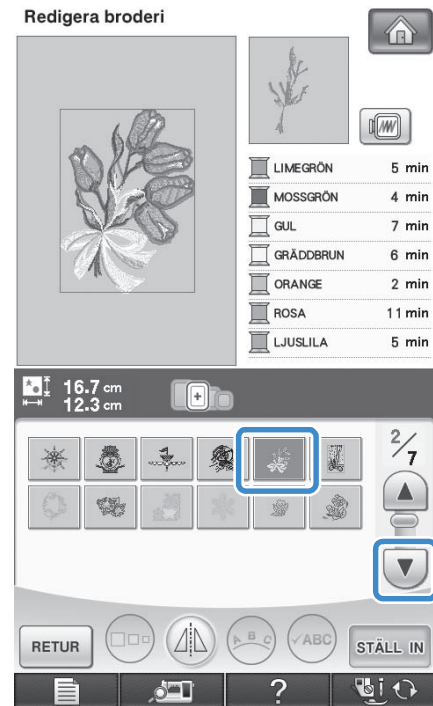

3 Tryck på .

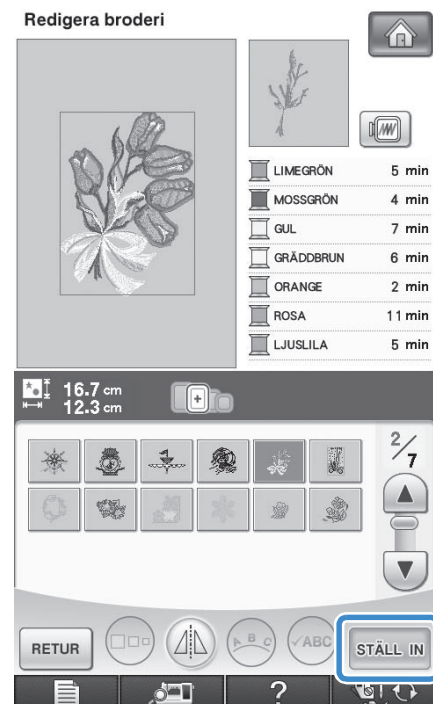

6

Redigera broderier

4 Tryck på **LÄGG TILL**.

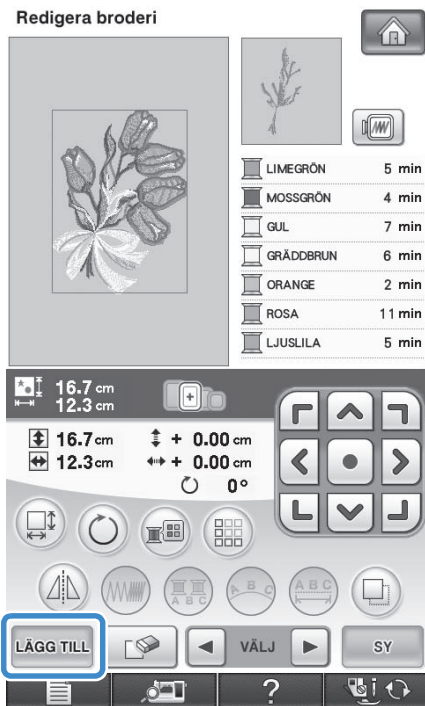

5 Tryck på **AA** för att ange bokstavstecknen.

* Tryck på **RETUR** för att gå tillbaka till den föregående skärmen.



6 Välj **ABC** och skriv "Spring".

* Efter att du har valt **S**, tryck på **abc** för att växla mellan stora och små bokstäver och ange de återstående tecknen.

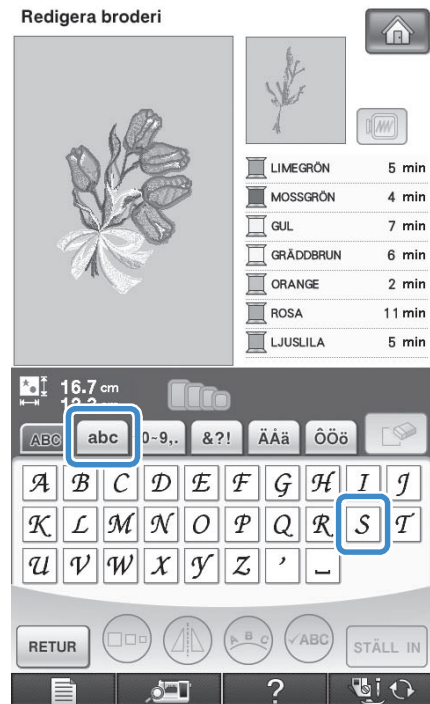

→ De tecken du anger visas i mitten på displayen.

7 Tryck på **STÄLL IN**.

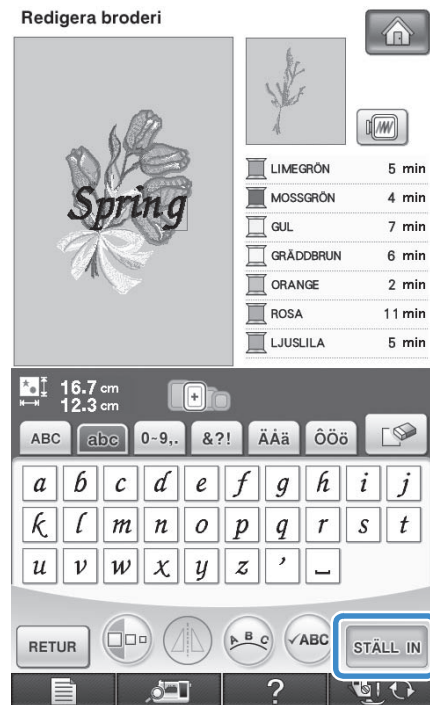

8 Använd **← →** för att flytta tecknen.

* Du kan flytta tecken genom att dra dem med en USB-mus, ditt finger eller pekpenan.

9 Tryck på  för att ändra tecknens layout.

Tryck på  .

* Se sida 271 för mer information om att ändra layout.

10 Tryck på  för att ändra färgen på tecknen.

* Se sida 278 för mer information om att ändra färg.



11 Tryck på  när du är klar med redigeringen.

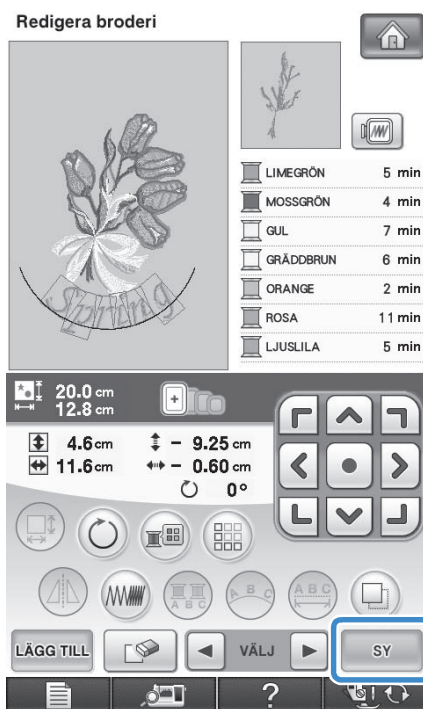

■ Välja kombinerade brodermönster

Välj mönstret som ska redigeras med .

När flera mönster har kombinerats. Du kan välja mönster genom att klicka med musen när en USB-mus är ansluten. Placera pekaren på önskat mönster genom att flytta musen och klicka sedan med den vänstra musknappen. Du kan även välja mönster direkt genom att trycka på skärmen med fingret eller pekpenan.

Anmärkning

- Använd  när du ska välja överlappande mönster som inte kan väljas genom att klicka eller trycka på dem på skärmen.

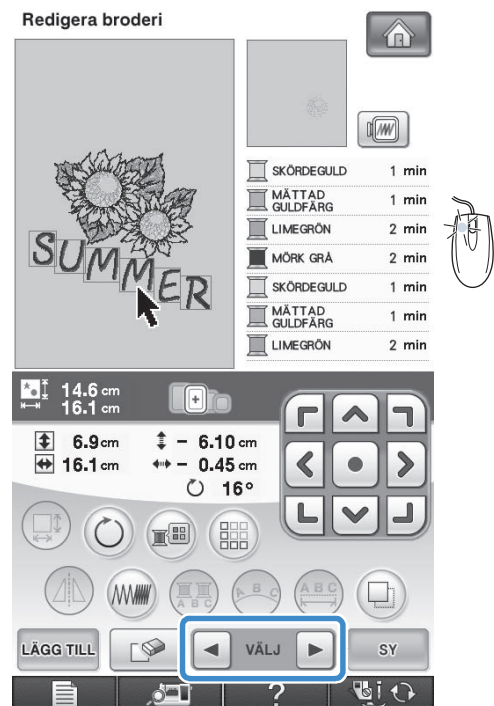

6

Redigera broderier

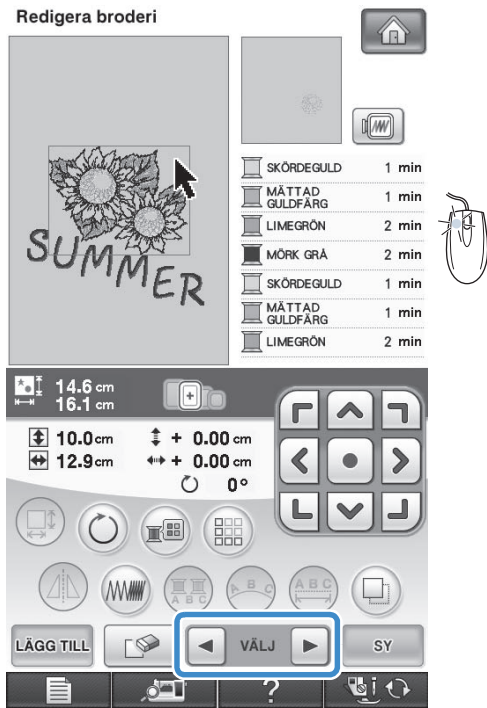

Sy kombinerade mönster

Kombinerade mönster broderas i den ordning de angavs. I det här exemplet blir broderingsordningen som följer:

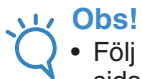
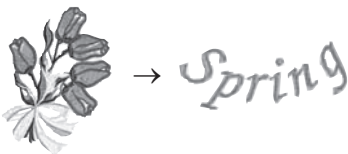

Obs!

- Följ anvisningarna i "Sy brodermönster" på sida 213.

1 Brodera  genom att följa färgordningen på displayens högra sida.

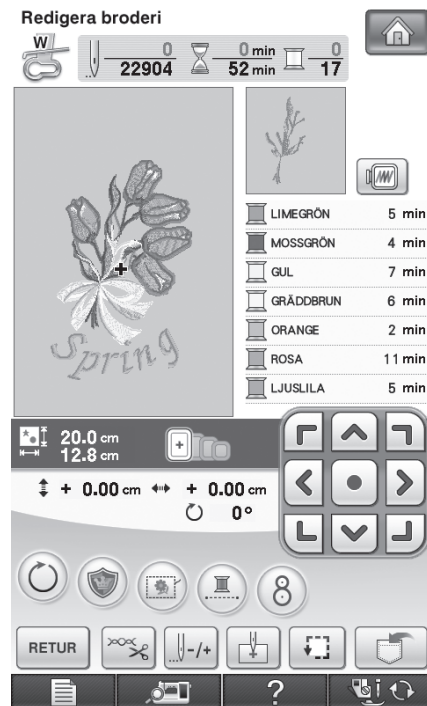

→ När blommorna har broderats flyttas markören [+]
till mönstrets "Spring"-del.

2 Brodera *Spring*.

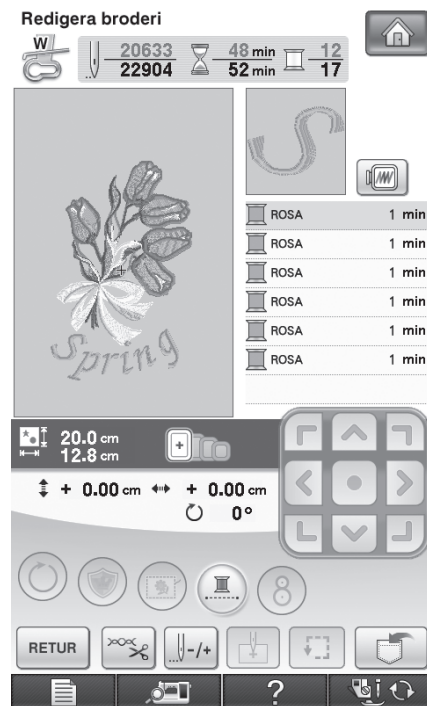

→ När "Spring" har broderats återgår displayen till
skärmbilden för sömnad.

OLIKA BRODERFUNKTIONER

Brodera utan avbrott (med en färg)

Ett valt mönster kan sys med en färg i stället för flera. Maskinen tvekar men stannar inte mellan färgerna och fortsätter sedan tills mönstret är klart.

Tryck på  om du vill ändra de flerfärgade stegen till skuggade och sy det valda mönstret med en färg i stället för att byta tråd när du broderar.

Tryck på  igen för att återgå till de ursprungliga mönsterinställningarna.

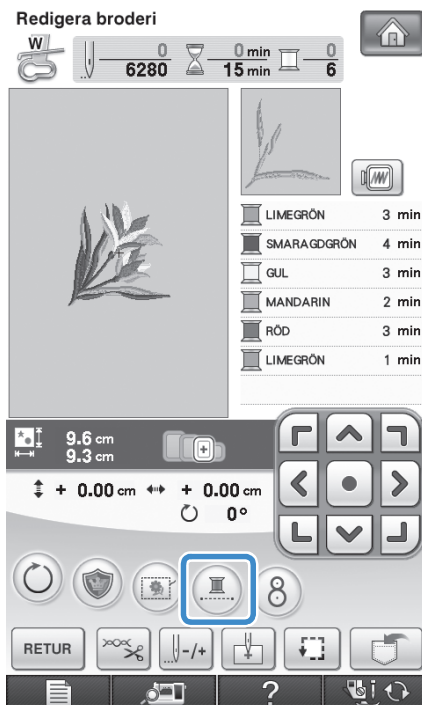



Träckla broderier

Innan du broderar kan träckelstygn sys längs mönstrets konturer. Det är praktiskt när du broderar i tyger där styvnadsmaterial inte kan sättas fast med ett strykjärn eller lim. Genom att sy fast styvnadsmaterial kan du minska risken att sömmarna krymper och att mönstret riktas in fel.



Obs!

- Vi rekommenderar att du kombinerar och redigerar mönstret helt innan du väljer träckelinställningen. Om du väljer träckelinställningen och sedan redigerar mönstret, kan träckelsömmen och mönstret riktas in fel och det kan bli svårare att ta bort träckelstygnen när broderiet är klart.

- 1 Tryck på  och visa sedan inställningsskärm 7/7.
- 2 Ange avståndet från mönstret till träckelsömmen med  och .

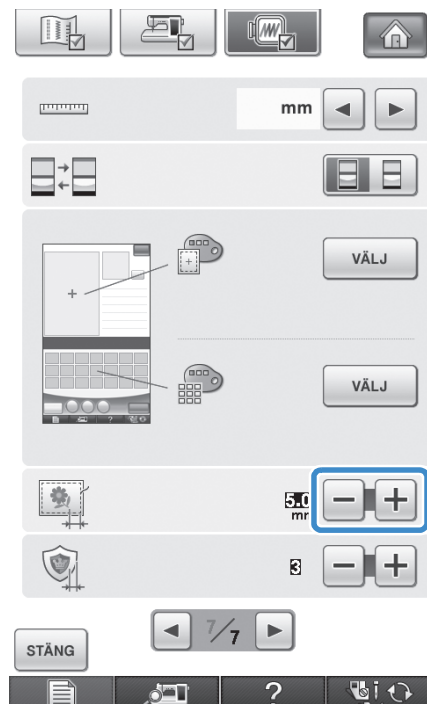

Anmärkning

- Ju högre inställning, desto längre bort är träckelsömmen från mönstret.
- Inställningarna kvarstår även om maskinen stängs av.

- 3 Tryck på **STÄNG** för att gå tillbaka till den föregående skärmen.
- 4 Tryck på **SY**.
- 5 Välj träckelinställningen genom att trycka på .

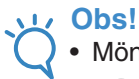
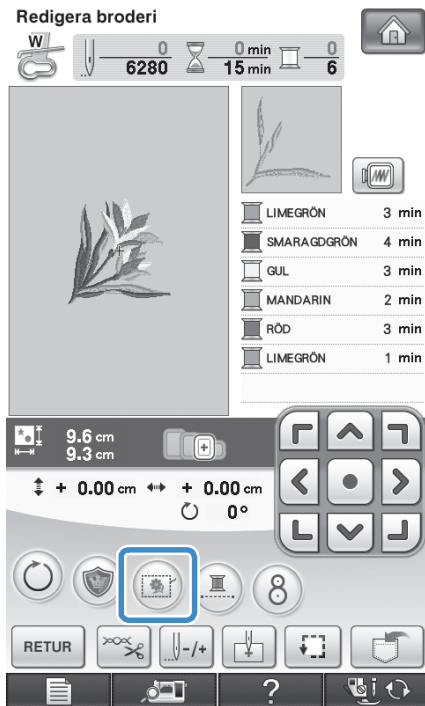

Obs!

- Mönstret flyttas till mitten när du trycker på . Flytta mönstret till önskad plats när du har valt träckelinställningen.



Anmärkning

- Tryck på  om du vill avbryta inställningen.
- Knappen visas i grått och kan inte väljas om ett mönster inte är valt.

→ Träckelsömmen läggs till i början på syordningen.

- 6 Tryck på "start/stopp"-knappen för att börja brodera.

- 7 Ta bort träckelstygnen när sömmen är klar.



Skapa en applikation

Applikationer kan skapas med de inbyggda mönstren och mönster på broderkort. Det är praktiskt för tyger som inte kan broderas eller när du vill sy fast en applikation på ett plagg.

■ Skapa en applikation

Följande mönster kommer att användas för att skapa applikationen.



Obs!

- Filt eller denimtyger rekommenderas för applikationer. På lätta tyger kan stygnen se mindre ut beroende på mönstret och tyget som används.
- För bästa resultat ska du använda ett styvnadsmaterial för brodering.
- Välj en ram som passar till mönsterstorleken. Ramalternativen visas på LCD-skärmen.
- Använd inte kantbroderramen när du skapar applikationer. Sömmarna kan krympa beroende på mönstrets täthet och tyget som används.

- 1 Välj mönstret och redigera det om det behövs.

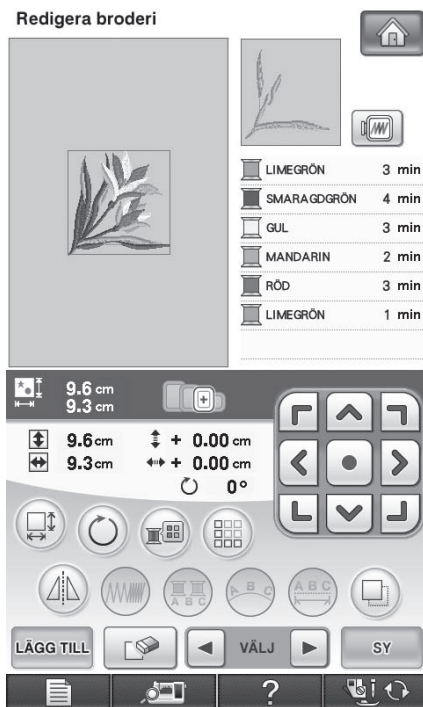

Obs!

- Kombinera och redigera mönstret helt innan du väljer applikationsinställningen. Applikationssömmen och mönstret kan riktas in fel med varandra om du redigerar mönstret efter det att applikationsinställningen har valts.
- Eftersom en kontur läggs till kommer mönstret för en applikation (när applikationsinställningen är vald) att bli större än det ursprungliga mönstret. Justera först mönstrets storlek och position så som visas nedan.

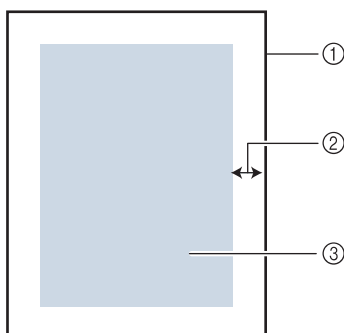

- ① Broderingsområde
② Ca. 1 cm
③ Mönsterstorlek

- 2 Tryck på  och visa sedan inställningsskärm 7/7.

- 3 Ange avståndet mellan mönstret och applikationens kontur med  och .

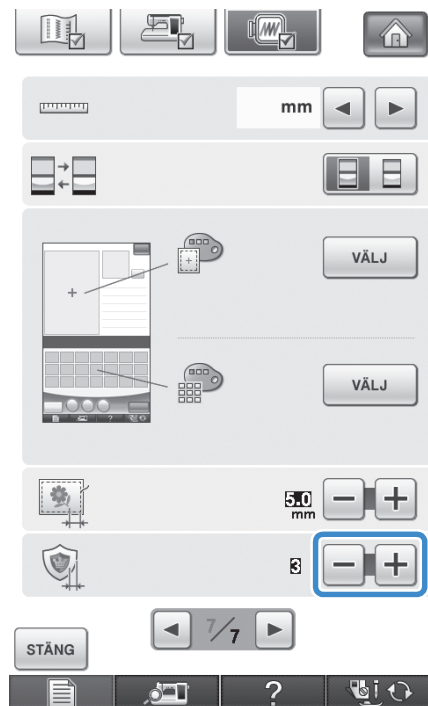

Anmärkning

- Det finns tre inställningar: 1 (smal), 2 (normal) och 3 (bred).

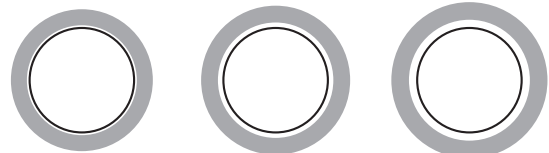

①

②

③

- Inställningarna kvarstår även om maskinen stängs av.

- 4 Tryck på  för att gå tillbaka till den föregående skärmen.

- 5 Tryck på .

6 Välj applikationsinställningen genom att trycka på .

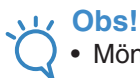
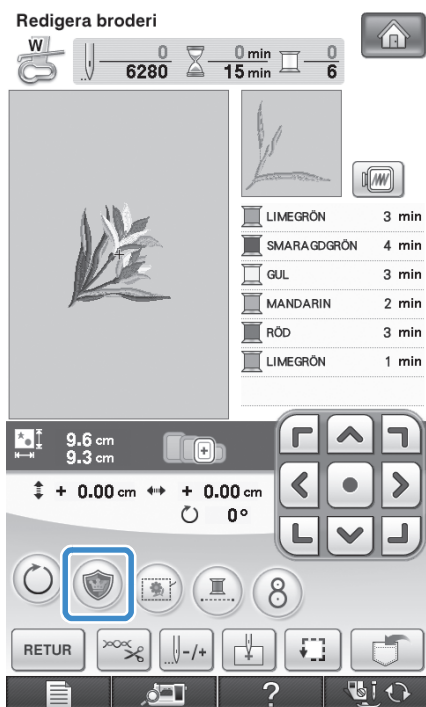

Obs!

- Mönstret flyttas till mitten när du trycker på . Flytta mönstret till önskad plats när du har valt applikationsinställningen.



Anmärkning

- Tryck på  om du vill avbryta inställningen.
- Knappen visas i grått och kan inte väljas om ett mönster inte är valt.

→ Stegen för att skapa applikationen läggs till i syordningen.



Anmärkning

- Tre steg läggs till i syordningen: klipplingslinje för applikation, positionering av mönstret på tyget och sömnad av applikationen.

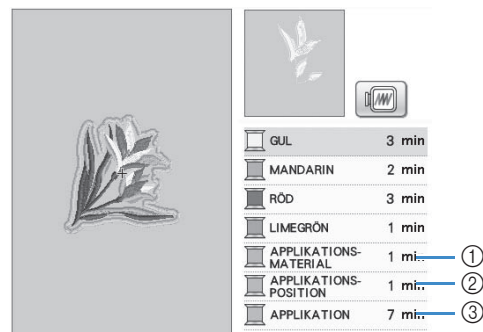

- ① Klipplingslinje för applikation
- ② Positionering av mönstret på plagget
- ③ Applikationssömnad



Obs!

- En applikation kan inte skapas om mönstret är för stort, för komplicerat eller ett kombinerat mönster som delats upp används. Även om det valda mönstret passar i broderingsområdet, kanske applikationen överskrider broderingsområdet när konturen har lagts till. Välj ett annat mönster eller redigera det om ett felmeddelande visas.

7

Stryk eller limma fast en bit styvnadsmaterial på baksidan av filten eller denimtyget som ska användas som applikation.



Obs!

- För bästa resultat ska du använda ett styvnadsmaterial för brodering.

8

Sätt fast applikationstyget i broderramen, sätt fast broderramen i maskinen och börja brodera.

- 9** När mönstret har broderats ska du trä maskinen med tråden för klippningslinjen och sedan sy klippningslinjen (APPLIKATIONSMATERIAL).

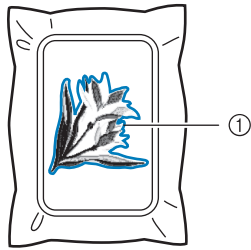

① Klippningslinje för applikation



Anmärkning

- Vi rekommenderar att du använder en tråd för klippningslinjen som har samma färg som tyget.

- 10** Ta ut applikationsmaterialet ur broderramen och klipp försiktigt längs med sömmen. Ta bort all tråd för klippningslinjen försiktigt när du har klippt färdigt.

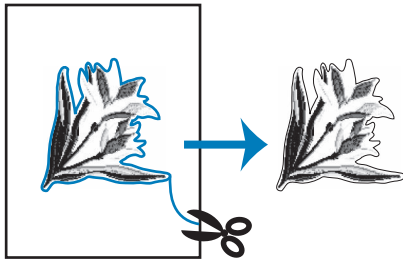

Obs!

- Mönstret kan krympa eller applikationen riktas in fel med positionslinjen beroende på mönstrets täthet och tyget som används. Vi rekommenderar att du klipper en aning utanför klippningslinjen.
- Markera mönstrets riktning med en krita innan det klippas ut när du använder mönster som är symmetriska vertikalt eller horisontalt.
- Klipp försiktigt ut mönstret längs med den kontur som du nyss sydde. Klipp inte innanför klippningslinjen eftersom applikationstyget i sådant fall inte kommer att omfattas av applikationssömmen.

- 11** Använd två skikt med vidhäftande, vattenlösligt styvnadsmaterial med de vidhäftande sidorna mot varandra och sätt fast dem i broderramen.

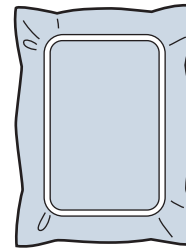

Obs!

- Du behöver inte ta bort styvnadsmaterialet efter det att applikationens kontur har sytts om du använder vattenlösligt styvnadsmaterial. Vi rekommenderar att du använder vattenlösligt styvnadsmaterial för att minska risken för att mönstret krymper.
- Sätt samman två skikt av styvnadsmaterialet, annars kan styvnadsmaterialet rivas sönder under broderingen.

- 12** Trä maskinen med tråden för konturen från steg 14 och sy sedan positionslinjen för applikationens placering (APPLIKATIONSPPOSITION).

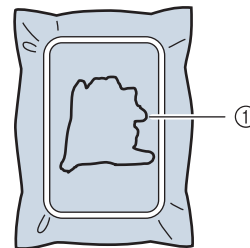

① Mönstrets positionslinje

- 13** Stryk på en aning lim eller spraylim och sätt fast applikationen så att den är i linje med positionslinjen.

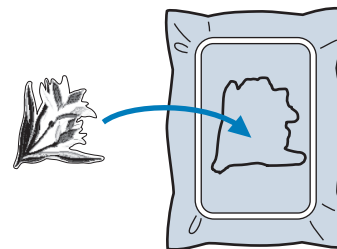

Obs!

- Kontrollera att applikationen är placerad på rätt sätt vid positionslinjen innan applikationen sätts fast.

- 14 Sy konturen (APPLIKATION) med maskinen trådd med tråden för konturen från steg 12.

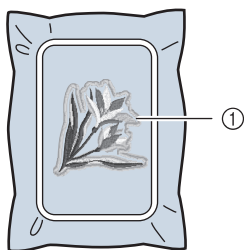

① Applikationens kontur



Anmärkning

- Konturen sys med satinsöm.
- Det kan hända att det fastnar lim på pressarfoten, nålen och stygnplåten vid det här steget. Brodera klart applikationsmönstret och avlägsna därefter limmet.

- 15 Ta bort styvnads materialet från broderramen när broderiet är klart.

- 16 Använd en sax och klipp bort överflödigt styvnads material utanför applikationens kontur.

- 17 Lös upp det vattenlösliga styvnads materialet genom att blötlägga applikationen i vatten.

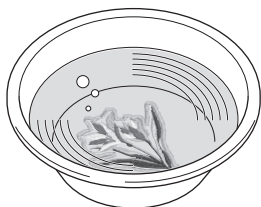

- 18 Torka applikationen och stryk den om det behövs.



Obs!

- Tryck inte för hårt när du stryker, det kan skada stygnen.

Använda ett rammönster för konturen

Du kan ge applikationens kontur önskad form med ett rammönster.



- 1 Utför åtgärderna som beskrivs i stegen 1 till 4 i "Skapa en applikation" på sida 296.
- 2 Välj önskad form och mönster för ramen och lägg till dem i applikationsmönstret.

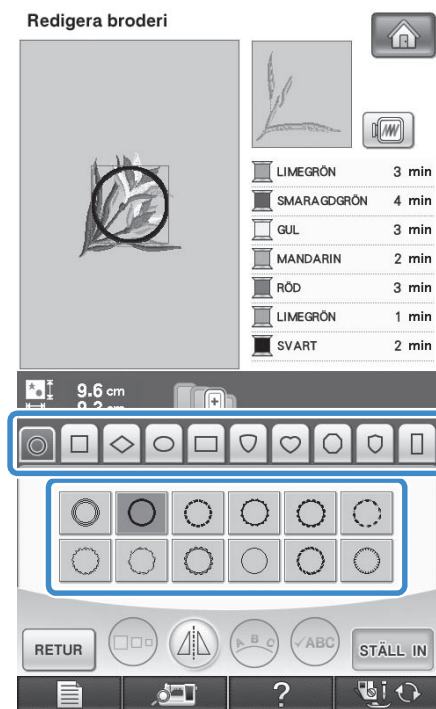

- 3** Redigera rammönstret så att det passar applikationsmönstrets storlek.

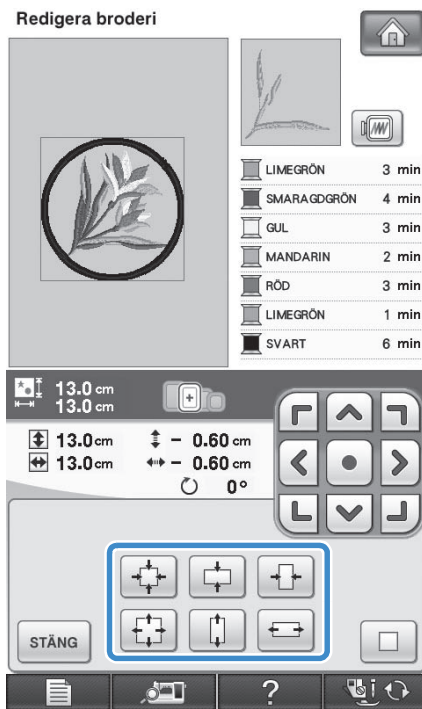

- 4** Tryck på **STÄNG** och sedan på **SY**.

- 5** Välj applikationsinställningen genom att trycka på .

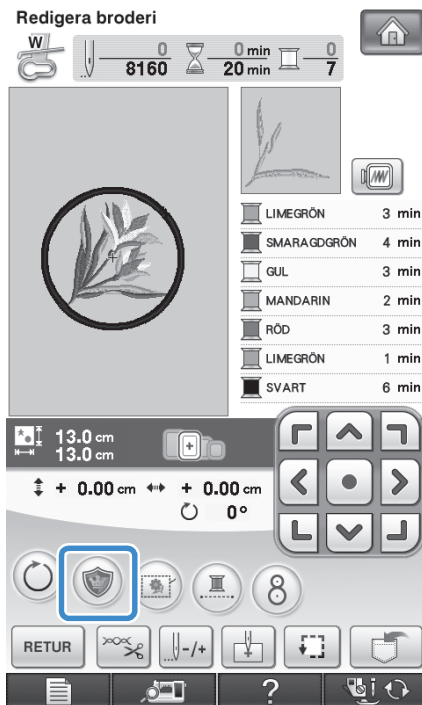

- 6** Tryck på **RETUR**.

- 7** Välj rammönstret med  **VÄLJ**  och tryck sedan på  och **OK**.



→ Rammönstret raderas.

- 8** Tryck på **SY**.

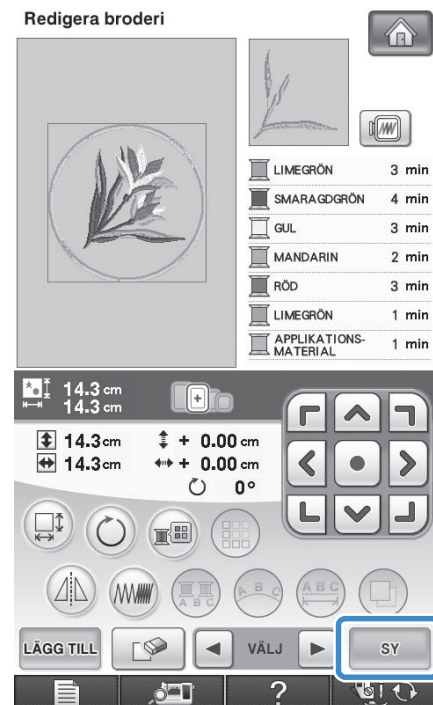

- 9** Avsluta applikationen genom att utföra steg **7** i "Skapa en applikation" på sida 296.

Justera broderläget med den inbyggda kameran

Broderläget kan lätt justeras med maskinens inbyggda kamera och den medföljande positionsdekalen för broderier.



Obs!

- Du kan inte justera broderläget med den inbyggda kameran när broderramen (liten) är monterad. Montera broderramen (medel) eller en större broderram.

- 1 Sätt fast positionsdekalen för broderier på det ställe på tyget som ska broderas. Placera positionsdekalen för broderier så att mitten på den större cirkeln är i mitten på brodermönstret.

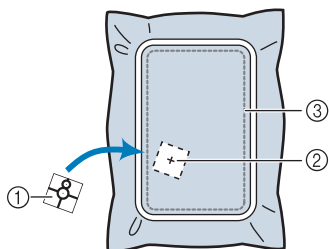

- ① Positionsdekal för broderi
- ② Brodermönstrets mitt
- ③ Broderfält



Obs!

- När du sätter in tyg i broderramen ska du kontrollera att brodermönstret passar in i broderfältet på ramen som används.

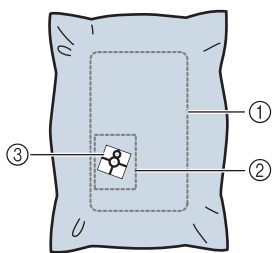

- ① Broderfält
- ② Brodermönster
- ③ Positionsdekal för broderi

- En del av positionsdekalen kan sitta kvar när den dras bort beroende på tygen som används. Kontrollera att positionsdekalen kan tas bort helt från en provbit av tyget som ska användas innan du använder positionsdekalen.

- 2 Tryck på **SY** och sedan på **8** när du har valt mönstret.

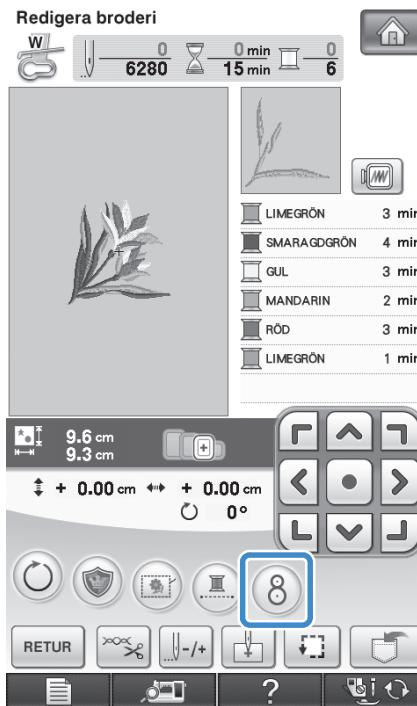

→ Ett fönster visas där du kan välja området som innehåller positionsdekalen för broderier.

- 3** Välj området som innehåller positionsdekalen bland områdena som visas i fönstret.

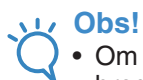
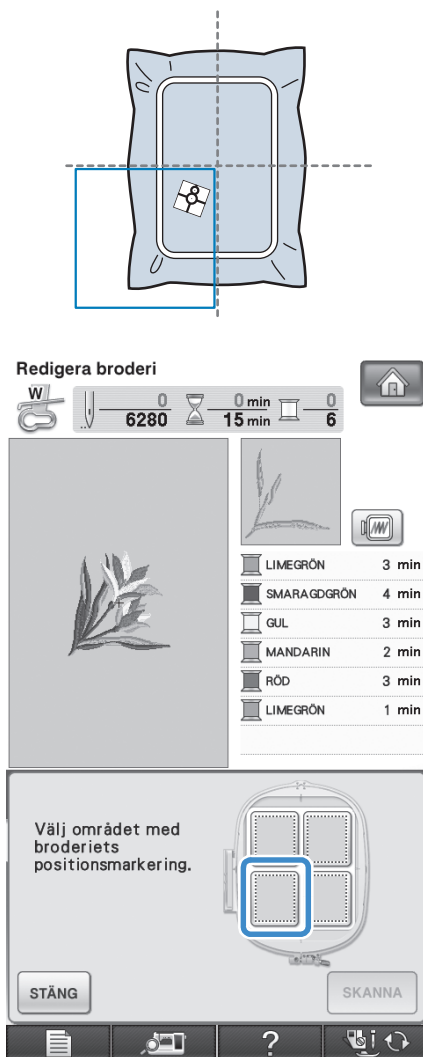
**Obs!**

- Om positionsdekalen är placerad i mitten av broderramen ska du välja ett av de fyra områdena.
- Om positionsdekalen överlappar två områden ska du välja ett av områdena.

- 4** Tryck på **SKANNA**.

**Obs!**

- Sätt fast broderfot "W" innan du trycker på **SKANNA**. Broderfoten "W" sänks och kontrollerar tygets tjocklek vilket hjälper den inbyggda kameran att identifiera den positionsdekalen för broderier.

- 5** Följande meddelande visas. Tryck på

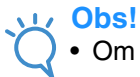

- Den inbyggda kameran söker automatiskt efter positionsdekalen och sedan flyttas vagnen så att brodermönstret riktas in med mitten på positionsdekalen. Ljustyrkan ändras till "5" när den inbyggda kameran söker efter positionsdekalen, oavsett inställningen som valts på skärmen för maskininställningar.

**Obs!**

- Om följande varningsmeddelande visas ska du trycka på **STÄNG** och flytta positionsdekalen så att mönstret ligger inom broderfältet. Tryck sedan på **SKANNA** igen.

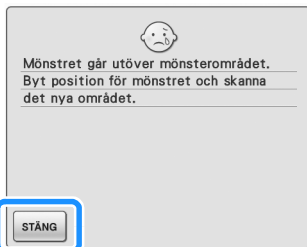

6 En påminnelse visas. Ta bort positionsdekalen från tyget och tryck på

STÄNG.

- * Det går lättare att ta bort positionsdekalen om du trycker på  så att broderammen flyttas en aning framåt och bort från nålen. Tryck på **STÄNG** när positionsdekalen har tagits bort.

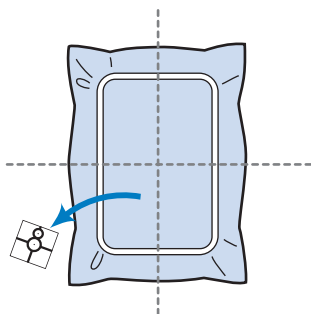

7 Tryck på "start/stopp"-knappen för att börja brodera.

**Obs!**

- Extra dekaler finns tillgängliga när de medföljande positionsdekalerna för brodyr har förbrukats. Mer information finns i "Tillval" på sida 8.

ANVÄNDA MINNESFUNKTIONEN

Du kan spara och hämta redigerade brodermönster i maskinminnet, en dator eller USB-media, precis som med brodermönstren i kapitel 5. Se relevanta avsnitt i kapitel 5 om att spara och hämta brodermönster och följ samma procedurer för att spara och hämta redigerade brodermönster. Se sida 244 för mer information om MINNESFUNKTIONEN.

SKRIVA UT OCH SY (KOMBINERA BRODERMÖNSTER OCH UTSKRIVNA DESIGNER)

Fullständiga brodermönster kombinerade med utskrivna designer är inbyggda i maskinen. Vackra tredimensionella broderier kan skapas genom att en bakgrund stryks fast på tyget eller att ett mönster skrivs ut på skrivbart tyg och ett broderi sys ovanpå bakgrunden.

Använda papper med stryksida

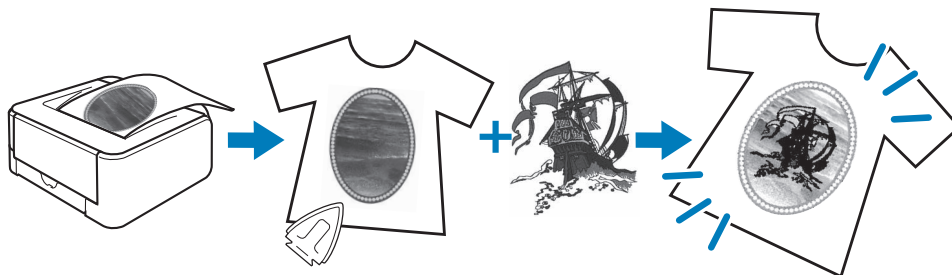

Använda skrivbart tyg

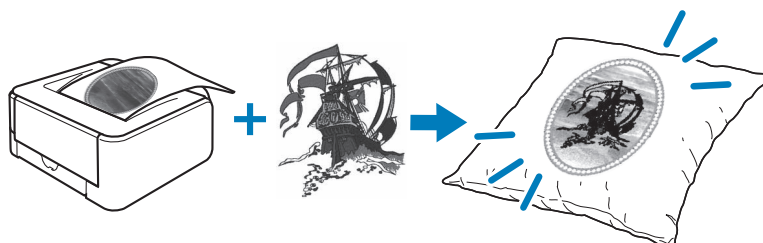

Steg1

Välj ett mönster som ska kombineras med bakgrundsbilden.

→ Se "Välja ett mönster" på sida 307.



Steg2

Sänd utdata för bakgrundsbilden och positionsbilden från maskinen.

→ Se "Sända utdata för bakgrundsbild och positionsbild" på sida 308.



Steg3

När papper med stryksida används

Skriv ut bakgrunden på papper med stryksida och skriv ut positionsarket på vanligt papper med en skrivare. Stryk sedan fast bakgrundsbilden på tyget.

När skrivbart tyg används

Skriv ut bakgrunden på det skrivbara tyget och skriv ut positionsarket på vanligt papper med en skrivare.

→ Se "Skriva ut bakgrunden och positionsarket" på sida 310.



Steg4

Sätt fast tyget med den faststrykta eller utskrivna bakgrundsbilden i en broderram, kontrollera broderläget och börja sedan brodera.

→ Se "Sy brodermönster" på sida 310.

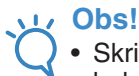

Obs!

- Skriv ut bakgrunden och positionsarket med originalmått. Storleken på brodermönstret och bakgrunden kanske inte passar varandra om en bild skrivs ut med en annan storlek. Dessutom kanske den inbyggda kameran inte kan identifiera broderiets positionsmarkering. Kontrollera att alla utskriftsinställningar har angetts på rätt sätt.

Välja ett mönster

Mönster som kombinerar broderier och utskrivna bilder kan väljas på sidorna som innehåller

 . Välj önskat mönster.

Anmärkning

- Mer information om mönster som kan användas med funktionen finns i Snabbstarts guiden.

1 Tryck på knappen för det mönster du vill brodera.

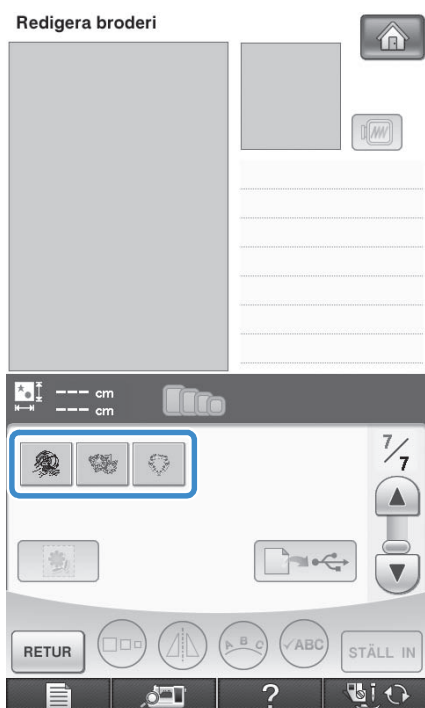

→ En bild med mönstret och bakgrunden kombinerade visas.

■ Kontrollera brodermönstret enbart

Tryck på  .



→ Endast brodermönstret (inte bakgrundsbilden för det valda brodermönstret) visas.



* Tryck på  om du vill gå tillbaka till bilden som visar mönstret kombinerat med bakgrunden.

Sända utdata för bakgrundsbild och positionsbild

Skriv ut följande tre bilder från maskinen med hjälp av USB-media eller datorn.

* Filnamnet kan variera beroende på den valda PDF-filen.

- **[xxx]r.pdf (exempel: E_1r.pdf)**
En bild som vänts längs den vertikala axeln (för papper med stryksida)
- **[xxx]n.pdf (exempel: E_1n.pdf)**
En bild som inte har vänts (för utskrift på skrivbart tyg)
- **[xxx]p.pdf (exempel: E_1p.pdf)**
En bild som inte har vänts men som har positionsmarkeringar (för positionering)

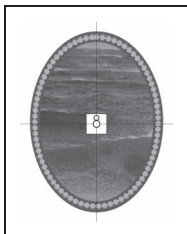

Obs!

- Skriv ut bakgrunden och positionsarket med originalmått. Storleken på brodermönstret och bakgrunden kanske inte passar varandra om en bild skrivs ut med en annan storlek. Dessutom kanske den inbyggda kameran inte kan identifiera broderiets positionsmarkering. Kontrollera att alla utskriftsinställningar har angetts på rätt sätt.
- Ange högsta möjliga bildkvalitet för fullfärgsutskrift när du skriver ut PDF-filen med bilden med positionsmarkeringar. Använd även matt utskriftspapper. Maskinens inbyggda kamera kanske inte kan identifiera positionsmarkeringarna på rätt sätt om utskriftskvaliteten är dålig. (Mer information om att skriva ut finns i skrivarens bruksanvisning.)

Använda USB-media

- 1 Sätt in USB-mediet i den primära (övre) USB-porten på maskinen.
- 2 Välj mönstret och tryck på .



→ En skärm där du ska välja USB-utgång visas.

- 3 Välj den primära (övre) USB-porten där det primära USB-mediet sitter genom att trycka på .



→ Två filer med bakgrundsbilden enbart och en fil för justering av broderiets position kopieras (i PDF-format) till USB-mediet.

Anmärkning

- Ta inte ut USB-mediet ur maskinen förrän kopieringen är klar.

4 Ta bort USB-mediet där dina bilddata från maskinen har sparats och kopiera sedan dina bilddata från USB-mediet till en dator.

■ Använda en USB-kabel

1 Anslut USB-kabelns kontakter till motsvarande USB-portar på datorn och på maskinen.

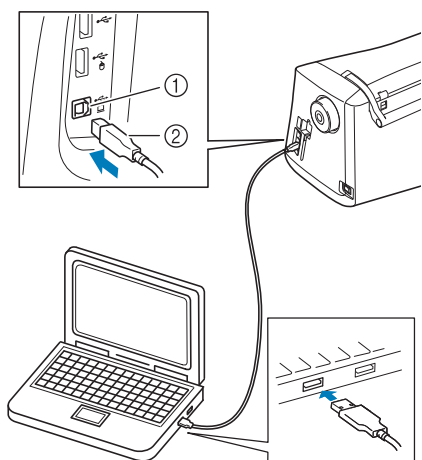

- 1 USB-port för dator
- 2 USB-kabelkontakt

→ Ikonen "Flyttbar disk" visas i "Dator (Den här datorn)" på datorn.

2 Välj mönstret och tryck på .



→ En skärm där du ska välja USB-utgång visas.

3 Tryck på .



→ Två filer med bakgrundsbilden och en fil för justering av broderiets position kopieras (i PDF-format) till "Flyttbar disk" i "Dator (Den här datorn)".

Anmärkning

- Koppla inte bort USB-kabeln från maskinen förrän kopieringen är klar.

4 Kopiera de bilddata som sparats i "Flyttbar disk" till en annan fil innan du stänger.

Skriva ut bakgrunden och positionsarket

Skriv ut PDF-filerna med bakgrunden och positionsarket. Bakgrundsfilen som skrivs ut varierar beroende på om papper med stryksida eller skrivbart tyg används.

Du måste ha Adobe® Reader® om du vill öppna PDF-filen. Om programmet inte är installerat på datorn kan du hämta det från Adobe Systems webbplats:

<http://www.adobe.com/>

- 1 Öppna PDF-filen som ska skrivas ut, klicka på "Arkiv"- "Skriv ut" och ställ sedan in "Sidskalning" på "Ingen (100%)".

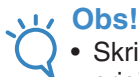

Obs!

- Skriv ut bakgrunden och positionsarket med originalmått. Storleken på brodermönstret och bakgrunden kanske inte passar varandra om en bild skrivs ut med en annan storlek. Dessutom kanske den inbyggda kameran inte kan identifiera broderiets positionsmarkering. Kontrollera att alla utskriftsinställningar har angetts på rätt sätt.

- 2 Skriv ut bakgrundsbilden.

- * Skriv ut filen E_1r.pdf (en bild vänd längs den vertikala axeln) när du använder papper med stryksida. Skriv ut filen E_1n.pdf (en bild som inte är vänd) när du använder skrivbart tyg.

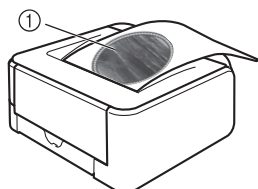

① Bakgrundsbild



Obs!

- Innan du skriver ut på papper med stryksida eller strykbart tyg, rekommenderar vi att du gör en provutskrift för att kontrollera utskriftsinställningarna.
- Mer information om att skriva ut på papper med stryksida eller skrivbart tyg finns i instruktionerna för papperet eller tyget.
- Vissa skrivare skriver automatiskt ut en vänd bild när papper med stryksida väljs som pappersinställning. Mer information finns i instruktionerna för skrivaren som används.

- 3 Skriv ut positionsarket (filen E_1p.pdf) på vanligt papper.

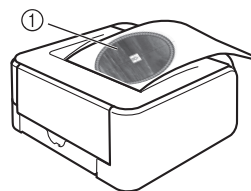

① Positionsark för broderi



Obs!

- Ange högsta möjliga bildkvalitet för fullfärgsutskrift när du skriver ut PDF-filen för positionsarket. Vi rekommenderar även att du skriver ut på matt papper. Den inbyggda kameran kanske inte kan avkänna positionsmarkeringarna om du inte gör det.

- 4 Överför bilden till tyget om du använder papper med stryksida.





Anmärkning

- Mer information om överföring från papper med stryksida finns i instruktionerna för papperet.
- Om det behövs ska du klippa till papperet med stryksida efter mönstrets storlek innan du överför bilden.

Sy brodermönster

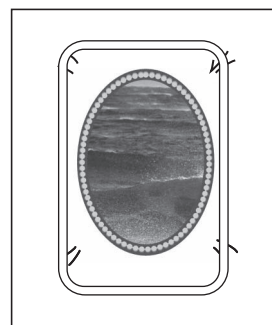
- 1 Sätt fast tyget med den faststrykta bakgrundsbilden i en broderarram.



- 2** Klipp papperet med den utskrivna mittpositions bilden  så att det lätt kan positioneras och riktas in med bakgrundsbilden på tyget.

* Linjer eller färgskiftningar på bilden kan hjälpa dig att hitta rätt inriktningsläge.

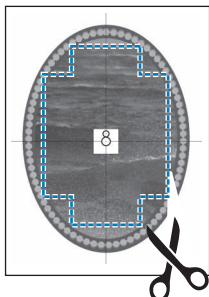

- 3** Placera papperet med den utskrivna positionsbilden ovanpå tyget så att mönstret är rätt inriktat och fäst sedan papperet på tyget med tejp för att förhindra att papperet förflyttar sig.

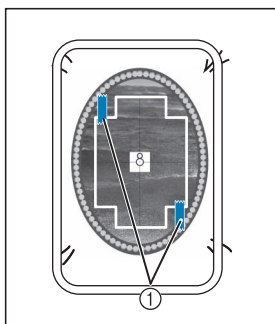

① Tejp

- 4** Tryck på  när du har kontrollerat att ett mönster är valt.

→ Skärmbilden för sömnad visas.



Obs!

- Kontrollera att positionsarket är rätt inriktat med bakgrunden innan du broderar.

- 5** Rikta in broderiets läge genom att följa stegen **2** till **6** i "Justera broderläget med den inbyggda kameran" på sida 302.

- 6** Ta bort positionsarket och tryck på "start/stopp"-knappen när du vill börja brodera.



VAR FÖRSIKTIG

- Ta bort positionsarket som tejpades fast på tyget i steg **3** innan du trycker på "start/stopp"-knappen och börjar brodera.



Kapitel 7

MY CUSTOM STITCH (MIN EGEN SÖM)

DESIGNA EN SÖM	314
ANGE SÖMDATA	316
■ Knappfunktioner	316
■ Flytta en punkt	319
■ Flytta en del eller hela mönstret	319
■ Föra in nya punkter	320
ANVÄNDA SPARADE ANPASSADE SÖMMAR	322
Spara anpassade sömmar i en lista	322
■ Om minnet är fullt	322
Hämta lagrade sömmar	323

DESIGNA EN SÖM

Med funktionen MY CUSTOM STITCH™ (MIN EGEN SÖM) kan du skapa sömmar som du har skapat själv. Du kan även sy designer genom att kombinera MY CUSTOM STITCH™ (MIN EGEN SÖM)-sömmar med inbyggda tecken (se sida 162).

Anmärkning

- De sömmar som du skapar med MY CUSTOM STITCH™ (MIN EGEN SÖM) kan vara max 7 mm (ca. 9/32 tum) breda och 37 mm (ca. 1-1/3 tum) långa.
- Det är enklare att skapa en söm med MY CUSTOM STITCH™ (MIN EGEN SÖM) om du först ritat upp den på det medföljande rutmönstret.

1 Rita sömmen på rutmönstret (artikelnr X81277-151).

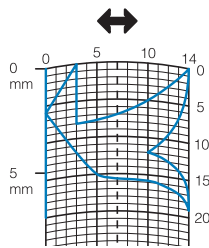

Anmärkning

- Förenkla designen så att den kan sys i en kontinuerlig linje. Slut mönstret med korsade linjer för att få en finare söm.

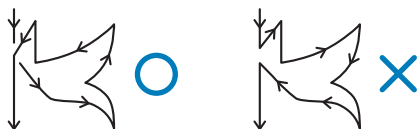

Designens start- och slutpunkt bör vara på samma nivå om mönstret ska upprepas och sammanlänkas.



2 Bestäm vilka mellanrum sömmen ska ha.

- * Du kan skapa flera mönster med en enda söm genom att justera en söms mellanrum.

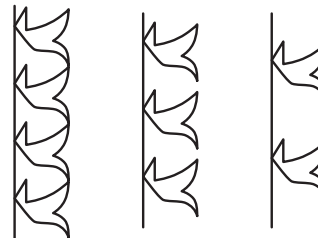
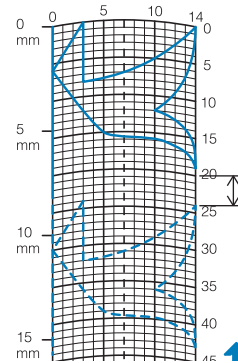

3 Placera ut punkter där mönstret korsar rutnätet och koppla samman alla punkterna med en linje.

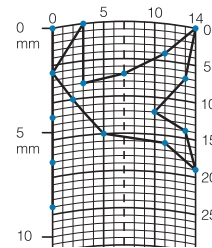

4 Bestäm x- och y-koordinaterna för varje markerad punkt.

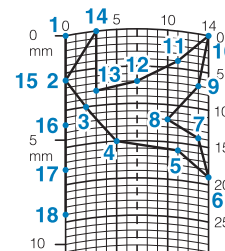

Anmärkning

- Detta bestämmer hur sömmen som ska sys kommer att se ut.

Exempel på anpassade sömmar

	Söm	1	2	3	4	5	6	7	8	9	10	11	12	13	14	15
	↕	0	12	18	22	23	21	17	14	12	9	6	3	1	3	6
	↔	0	0	3	6	10	13	14	13	11	13	14	13	10	6	3
	Söm	16	17	18	19	20	21	22	23	24	25	26	27	28	29	30
	↕	12	41	43	40	41	38	35	32	30	32	35	41	45	47	44
	↔	0	0	4	7	11	13	14	13	10	6	3	0	0	4	7
	Söm	31	32	33	34	35	36	37	38	39	40	41	42	43	44	45
	↕	45	47	50	54	56	55	51	45	70						
↔	11	13	14	13	10	6	3	0	0							

	Söm	1	2	3	4	5	6	7	8	9	10	11	12	13	14	15
	↕	0	30	32	32	32	33	35	35	37	35	32	30	30	29	26
	↔	0	0	1	7	10	12	11	8	12	14	14	11	5	3	8
	Söm	16	17	18	19	20	21	22	23	24	25	26	27	28	29	30
	↕	24	18	13	12	13	10	12	8	12	7	12	6	10	5	10
	↔	10	13	14	14	12	11	10	9	8	6	6	3	2	0	2
	Söm	31	32	33	34	35	36	37	38	39	40	41	42	43	44	45
	↕	16	19	23	22	17	22	23	19	42						
↔	1	0	0	6	10	6	0	0	0							

	Söm	1	2	3	4	5	6	7	8	9	10	11	12	13	14	15
	↕	0	3	5	8	12	17	20	24	27	29	31	32	30	27	24
	↔	0	5	8	11	13	14	14	13	12	11	9	6	3	1	0
	Söm	16	17	18	19	20	21	22	23	24	25	26	27	28	29	30
	↕	21	18	16	15	15	16	18	21	25	28	33	37	41	43	44
	↔	0	1	3	5	8	10	12	13	14	14	13	11	8	5	0
	Söm	31	32	33	34	35	36	37	38	39	40	41	42	43	44	45
	↕															
↔																

	Söm	1	2	3	4	5	6	7	8	9	10	11	12	13	14	15
	↕	0	5	4	5	8	7	8	11	11	11	16	11	7	4	0
	↔	7	7	3	7	7	0	7	7	3	7	7	3	0	3	7
	Söm	16	17	18	19	20	21	22	23	24	25	26	27	28	29	30
	↕	4	7	11	16	21	20	21	24	23	24	27	27	27	32	27
	↔	11	14	11	7	7	11	7	7	14	7	7	11	7	7	11
	Söm	31	32	33	34	35	36	37	38	39	40	41	42	43	44	45
	↕	23	20	16	20	23	27	32								
↔	14	11	7	3	0	3	7									



ANGE SÖMDATA

Knappfunktioner

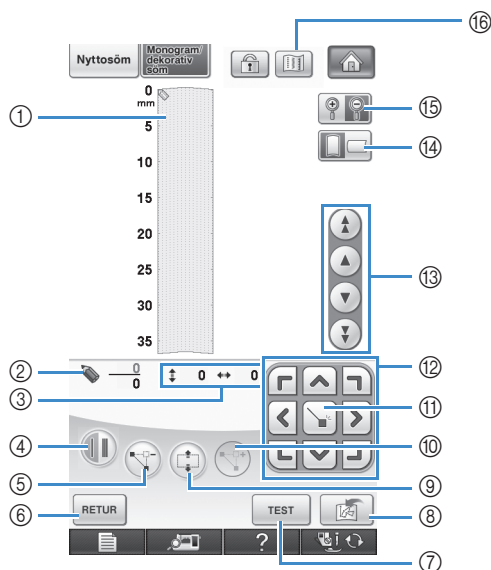



- ① Området visar den söm som skapas.
- ② Visar numret för den aktuella inställda punkten över det totala antalet punkter i sömmen.
- ③ Visar y-kordinaten för över x-kordinaten för .

Nr	Skärm	Knappnamn	Förklaring	Sida
④		Knapp för enstegs-/trestegssöm	Tryck på den här knappen för att bestämma om ett eller tre stygn ska sys mellan två punkter.	318
⑤		Knapp för punktradering	Tryck på knappen för att radera en vald punkt.	318
⑥		Returknapp	Tryck på den här knappen för att lämna skärmbilden för inmatning av sömdata.	—
⑦		Testknapp	Tryck på knappen TEST för att provsy sömmen.	318, 322
⑧		Minnesknapp för MY CUSTOM STITCH™ (MIN EGEN SÖM)	Tryck på den här knappen när du vill lagra sömmen som skapas.	322
⑨		Knapp för blockförflyttning	Tryck på den här knappen för att gruppera och flytta punkter tillsammans.	319
⑩		Infogningsknapp	Tryck på den här knappen för att infoga nya punkter i mönstret.	320
⑪		Ställ in-knapp	Tryck på den här knappen för att ställa in en punkt på mönstret.	317-319
⑫		Pilknappar	Använd knapparna för att flytta över visningsområdet.	317-321
⑬		Punkt till punkt-knapp	Använd de här knapparna för att flytta från punkt till punkt i sömmen eller till den punkt som lades till först eller sist i sömmen.	319-320
⑭		Knapp för rutnätsriktning	Tryck på knappen för att ändra rutnätets riktning.	317
⑮		Förstoringsknapp	Tryck på den här knappen för att visa en förstorad version av den söm som skapas.	317
⑯		Bildknapp	Tryck på knappen för att visa en bild av sömmen.	318

1 Tryck på  och sedan på .

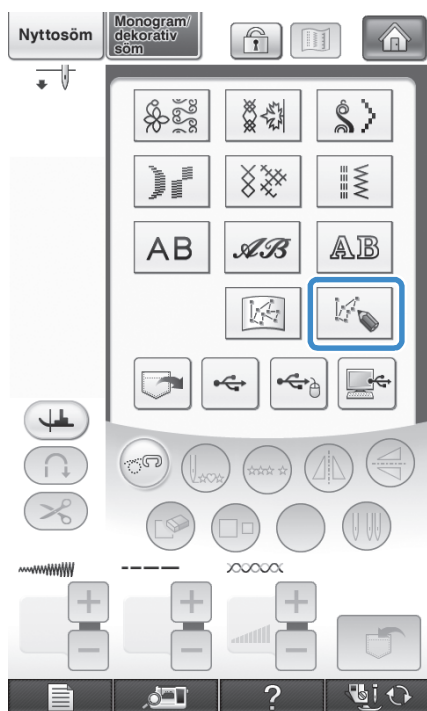
2 Tryck på .



3 Använd  för att flytta  till koordinaterna för den första punkten i rutnätet.

* Tryck på  för att ändra rutnätets riktning.

* Tryck på  för att förstora bilden av den söm som skapas.

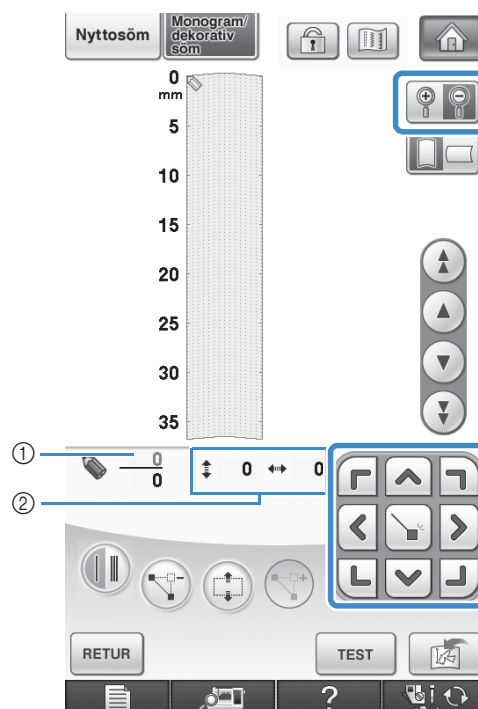

① Vald punkt/Totalt antal punkter

② Koordinater för 

4 Tryck på  för att lägga till den punkt som anges av .

* För pek pennans spets till önskad punkt för att mata in koordinater. När du tar bort pennan från skärmen anges punkten i diagrammet vid de önskade koordinaterna. Antalet valda punkter och det totala antalet punkter visas.

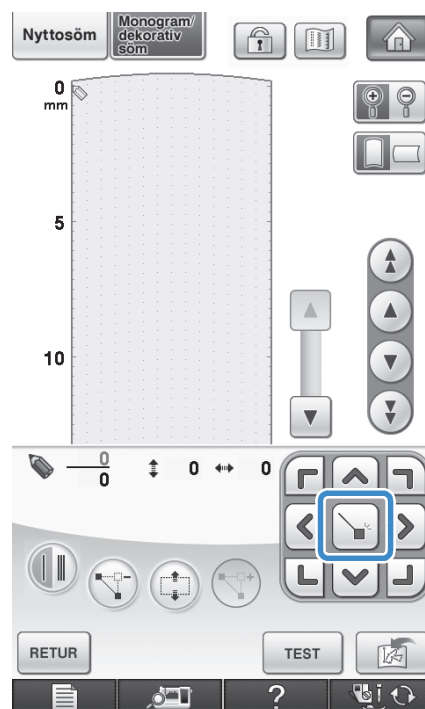

5 Välj om ett eller tre stygn ska sys mellan de två första punkterna.

- * Tryck på knappen så att den visas som  om du vill sy tre stygn.

6 Använd  för att flytta  till den andra punkten och tryck på .

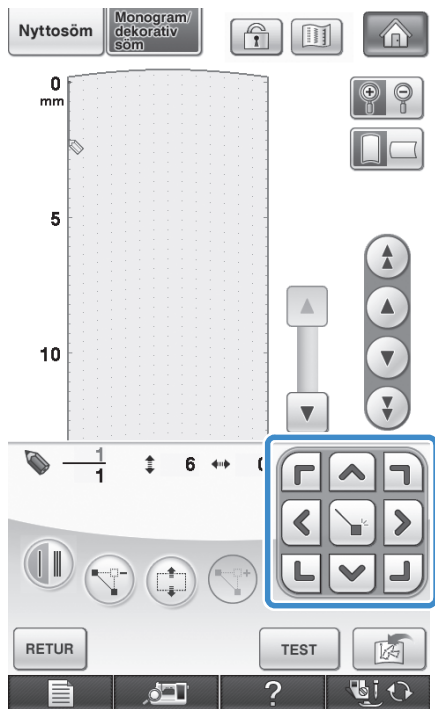

7 Upprepa stegen ovan för varje punkt som du har ritat på rutnätsarket tills mönstret har ritats upp på skärmen i en kontinuerlig linje.

- * Tryck på  för att radera en vald punkt som angetts.
- * Tryck på **TEST** för att provsy sömmen.
- * Tryck på **RETUR** för att återgå till den ursprungliga skärmen.

- * Tryck på  för att visa en bild av sömmen.

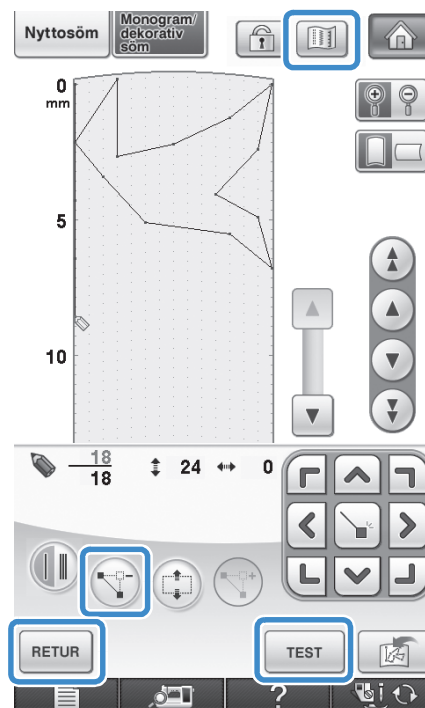

 **Anmärkning**

- Det kan hända att tyget inte matas ordentligt om du har angivet punkter som ligger för nära varandra. Redigera sömdata så att det blir större mellanrum mellan punkterna, vid behov.
- Lägg till sammanlänkande stygn så att mönstren inte överlappar varandra, om mönstret ska upprepas och sammanlänkas.

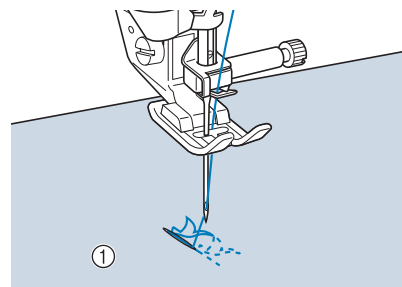





① Sammanlänkande stygn

- Du kan ställa in punkten genom att trycka på rutnätet eller använda USB-musen.

■ Flytta en punkt

1 Tryck på  eller  för att flytta  till punkten som du vill flytta.

- * För att flytta  till den första punkten, trycker du på .
- * För att flytta  till den sista punkten, trycker du på .
- * Du kan även flytta  med pekpennan.

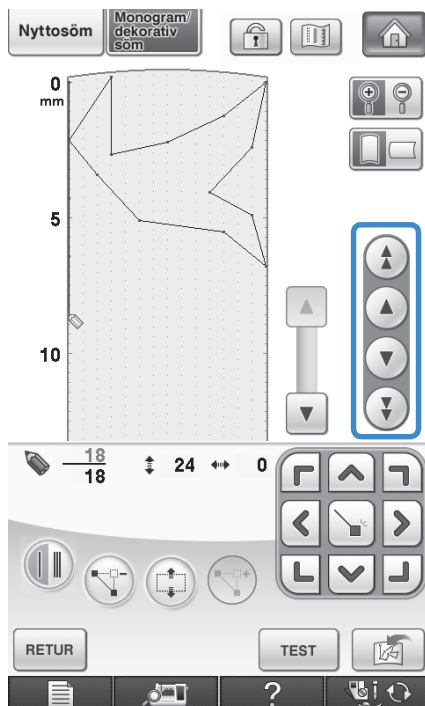



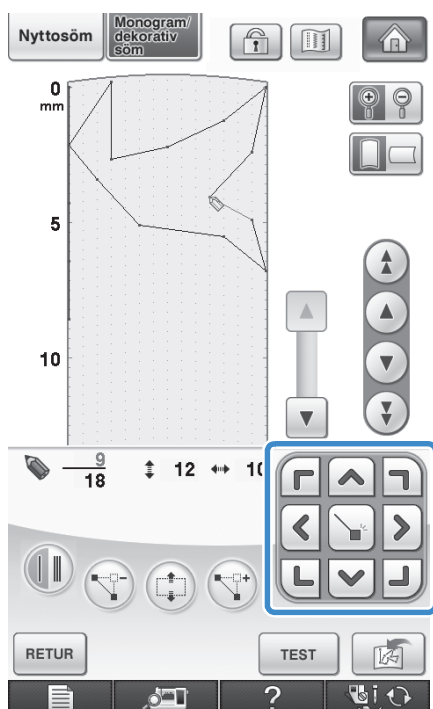

2 Använd  för att flytta punkten.



■ Flytta en del eller hela mönstret

1 Tryck på  eller  för att flytta  till den första punkten i den sektion som du vill flytta.

- * För att flytta  till den första punkten, trycker du på .
- * För att flytta  till den sista punkten, trycker du på .
- * Du kan även flytta  med pekpennan.

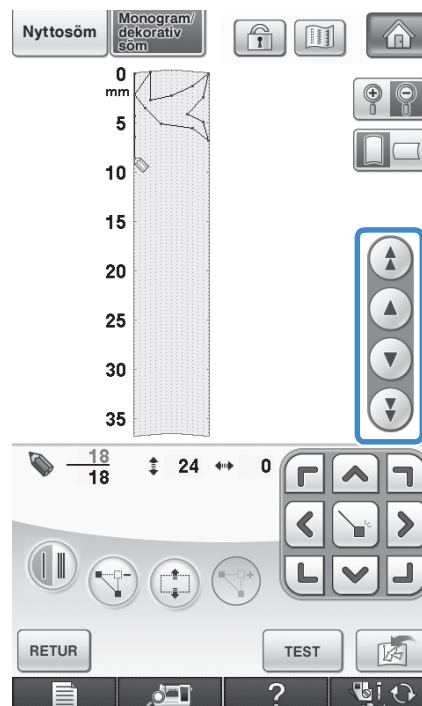

2 Tryck på .

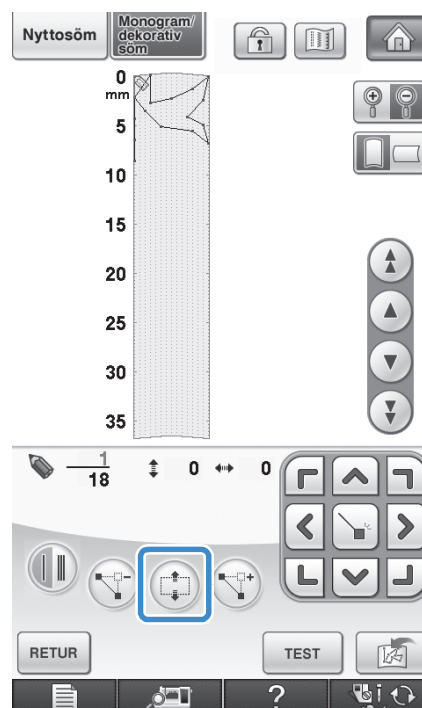

→ Den valda punkten och alla punkter som angavs efter den punkten väljs.

- 3** Tryck på  eller  för att flytta sektionen.

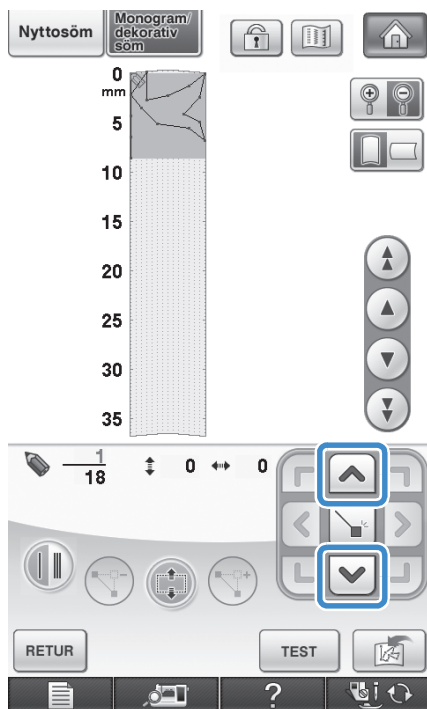



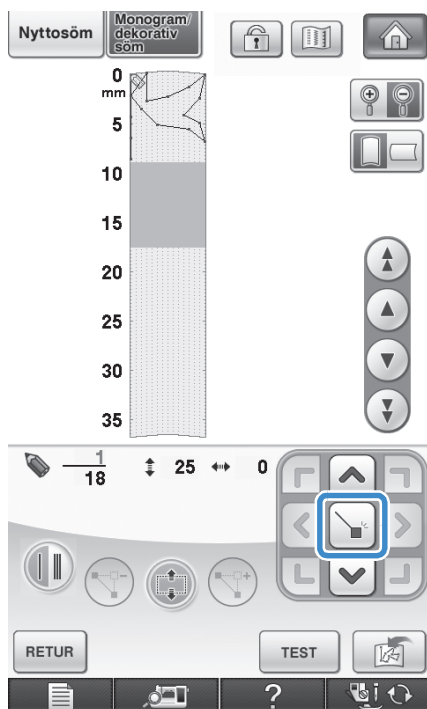

- 4** Tryck på .



→ Sektionen flyttas.

Föra in nya punkter

- 1** Tryck på  eller  för att flytta  till en plats i mönstret där du vill lägga till en ny punkt.

- * För att flytta  till den första punkten, trycker du på .
- * För att flytta  till den sista punkten, trycker du på .
- * Du kan även flytta  med pekpenan.

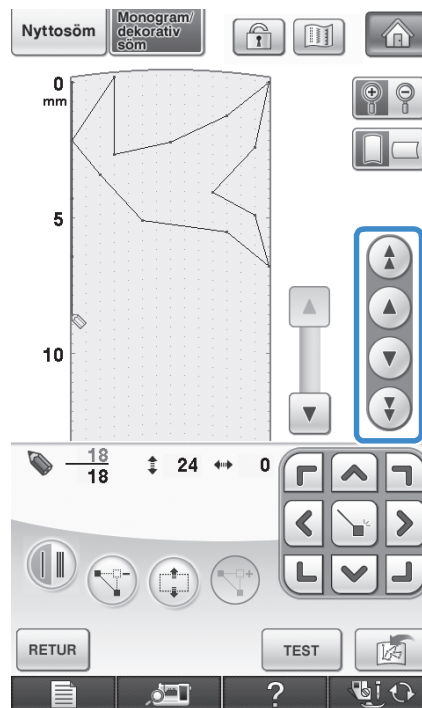

- 2** Tryck på .

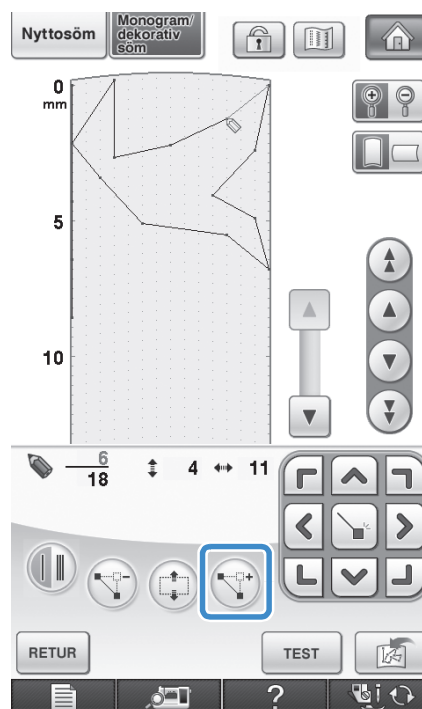

→ En ny punkt förs in och  flyttas till den.

3 Använd  för att flytta punkten.

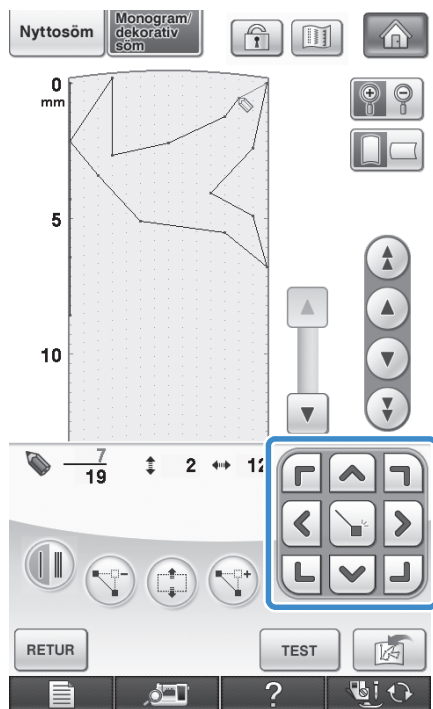

ANVÄNDA SPARADE ANPASSADE SÖMMAR

Spara anpassade sömmar i en lista

Sömmar som har skapats med funktionen MY CUSTOM STITCH™ (MIN EGEN SÖM) kan sparas och användas senare. Tryck på  när du har angett alla sömdata. Meddelandet om att "spara" visas och sömmen sparas.

Tryck på **TEST** innan du sparar en söm för att provsy den.

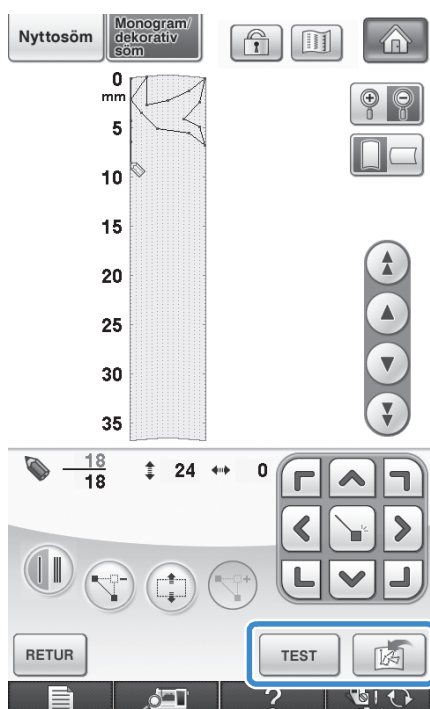

Anmärkning

- Det tar några sekunder att spara en söm.
- För information om hur du hämtar en sparad söm, se sida 323.

Obs!



- Stäng inte av maskinen när sparmeddelandet visas, eftersom mönsterdata kan gå förlorade.

Om minnet är fullt

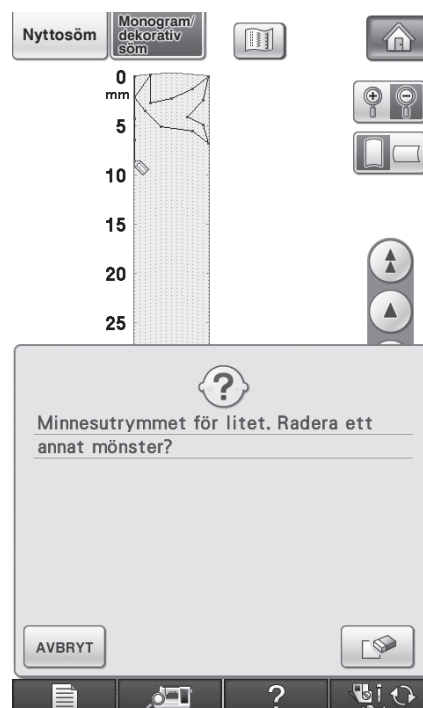
Om följande meddelande visas efter att du har tryckt på  kan inte sömmen sparas eftersom maskinminnet är fullt eller för att den söm som sparas är större än det tillgängliga minnesutrymmet. Du måste radera en tidigare sparad söm för att kunna spara den nya sömmen i maskinminnet.



Obs!

- Följ den tidigare beskrivna proceduren för att spara en anpassad söm om du vill spara den anpassade sömmen på USB-media eller på en dator och tryck därefter på  för att välja sömmen (se avsnittet "Hämta lagrade sömmar" som följer). Tryck på  för att spara sömmen på USB-media eller datorn. (För information, se "Spara sömmar på USB-media" på sida 174 eller "Spara sömmar på en dator" på sida 175.)

Hämta lagrade sömmar

1 Tryck på .



→ En lista över sparade sömmar visas.

2 Välj söm.

- * Tryck på **STÄNG** för att gå tillbaka till den föregående skärmbilden utan att hämta.

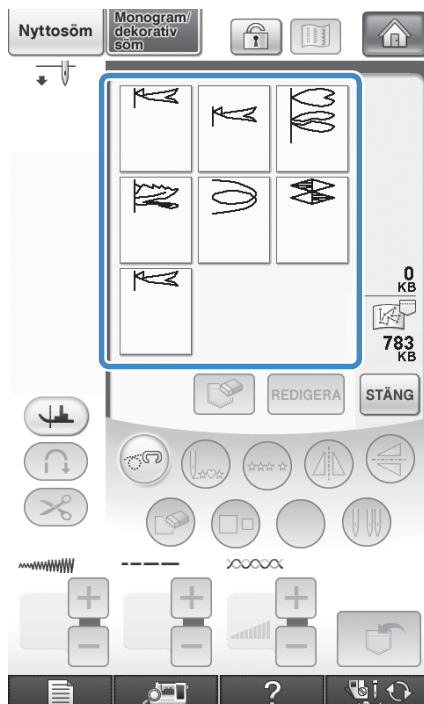

3 Tryck på **STÄNG**.

- * Tryck på  för att radera den sparade sömmen.
- * Tryck på **REDIGERA** för att redigera den sparade sömmen.

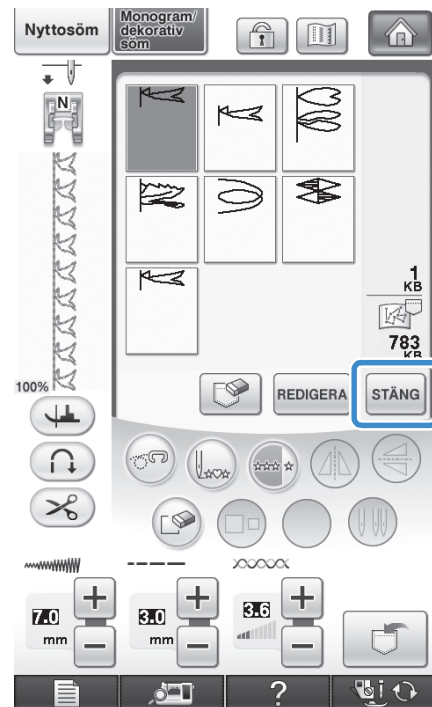



Kapitel 8

Bilaga

SKÖTSEL OCH UNDERHÅLL.....	326
Rengöra LCD-skärmen	326
Rengöra maskinens utsida	326
Rengöra hylsan.....	326
Rengöra kniven i spol kapselområdet	327
Om underhållsmeddelandet	328
JUSTERA SKÄRMEN.....	329
Fel på pekskärmen.....	329
FELSÖKNING	330
FELMEDDELANDEN	335
■ Larm	342
SPECIFIKATIONER.....	343
UPPGRADERA MASKINENS PROGRAMVARA.....	344
Uppgradera med USB-media.....	344
Uppgradera med dator	345
TABELL ÖVER SÖMINSTÄLLNINGAR	347
INDEX.....	356

SKÖTSEL OCH UNDERHÅLL

! VAR FÖRSIKTIG

- Var noga med att dra ut maskinens strömsladd innan du rengör maskinen. Annars kan elchock eller personskador uppstå.

Rengöra LCD-skärmen

Torka av skärmen med den medföljande rengöringsduken för LCD-skärmar eller en mjuk, torr trasa om den är smutsig. Använd inte organiska lösningsmedel eller rengöringsmedel.



Obs!

- Torka inte LCD-skärmen med en fuktad trasa.



Anmärkning

- Ibland kan kondensation bildas på LCD-skärmen eller den kan se dimmig ut. Det är inte ett tecken på fel. Dimmigheten försvinner efter ett tag.

Rengöra maskinens utsida

Fukta en trasa i neutralt rengöringsmedel, krama ur den ordentligt och torka sedan av maskinens utsida om den är smutsig. Torka igen med en torr trasa.

Rengöra hylsan

Om damm eller smuts samlas i hylsan eller spolkapseln, fungerar inte maskinen bra och det kan hända att funktionen för avkänning av undertråden inte fungerar. Håll maskinen ren, så att resultatet blir bästa möjliga.

Tryck på  →  → 

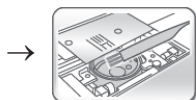

→  i den ordningen om du

vill se en video som visar hur du rengör hylsan (se sida 34). Följ stegen nedan som redogör för hur du ska göra.

- 1 Tryck på knappen för "nållägesval" för att lyfta upp nålen.
- 2 Slå AV strömmen.
- 3 Ta bort nålen och pressarfotshållaren (se sidorna 55 till 56).
- 4 Ta bort arbetsbordet eller broderbordet om någondera är fastsatt på maskinen.
- 5 Fatta tag på båda sidorna av stygnplåtsluckan och dra den mot dig.

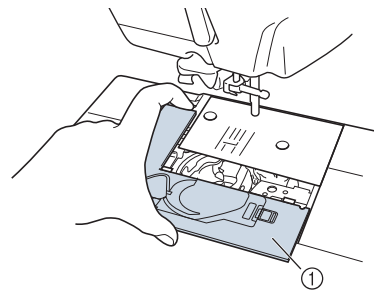

- ① Stygnplåtslucka
→ Stygnplåtsluckan är borttagen.

- 6 Fatta tag i spolkapseln och dra ut den.

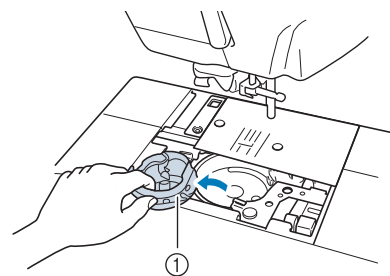

- ① Spolkapsel

- 7** Använd rengöringsborsten eller en dammsugare för att ta bort ludd och damm från hylsan, undertrådssensorn och det omgivande området.

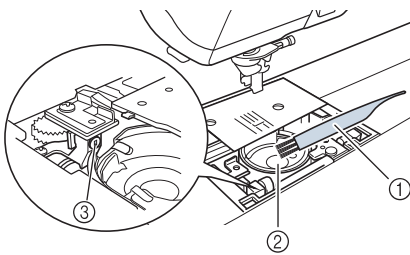

- ① Rengöringsborste
② Hylsa
③ Undertrådssensor

**Obs!**

- Stryk inte på olja på spolkapseln.
- Undertrådssensorn kanske inte fungerar som den ska om ludd eller damm samlas på den.

- 8** För in spolkapseln så att den utskjutande delen på spolkapseln är i linje med fjädern.

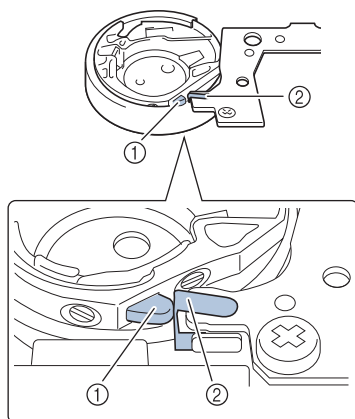
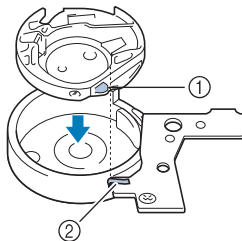

- ① Utskjutande del
② Fjäder

**VAR FÖRSIKTIG**

- Kontrollera att spolkapseln är korrekt monterad. I annat fall kan nålen gå av.

- 9** För in flikarna på stygnplåtssluckan i stygnplåten och skjut in luckan på plats.

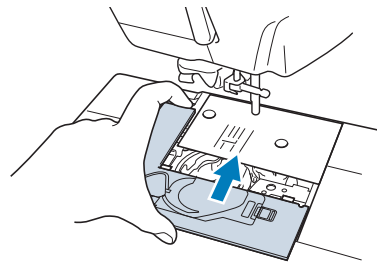
**Obs!**

- Använd aldrig en repad spolkapsel, eftersom övertråden kan fastna, nålen kan gå av eller kvaliteten på sömmarna kan påverkas. Kontakta närmaste behöriga servicecenter om du behöver en ny spolkapsel (artikelnr.: XC3153-251 (grön markering på skruven), XC8167-451 (ingen färg på skruven)).
- Om stygnplåten har tagits bort är det mycket viktigt att den sätts tillbaka och att skruvarna dras åt innan spolkapseln monteras.

Rengöra kniven i spolkapselområdet

Kniven under stygnplåten ska rengöras. Om damm och ludd samlas på kniven kan det vara svårt att klippa av tråden när knappen "trådkniv" trycks in eller funktionen för automatisk trådavklippning används. Rengör kniven när det är svårt att klippa av tråden.

- 1** Följ stegen 1 till 5 i "Rengöra hylsan" när du ska ta bort stygnplåtssluckan.
- 2** Använd skruvmejseln som medföljer maskinen för att skruva upp och ta bort stygnplåten.

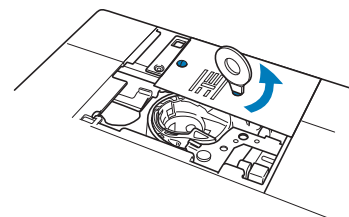

- 3** Använd rengöringsborsten eller en dammsugare för att ta bort ludd och damm från kniven i spolkapselområdet.

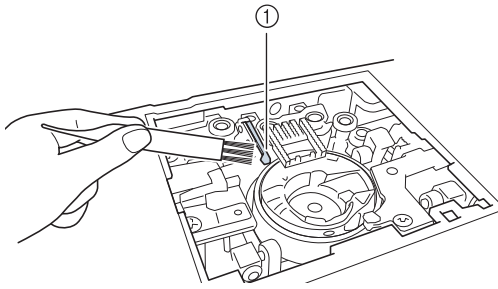

① Trådkniv

! VAR FÖRSIKTIG

- Ta inte på kniven, du kan skada dig.

- 4** Använd skruvmejseln som medföljer maskinen för att skruva fast stygnplåten.

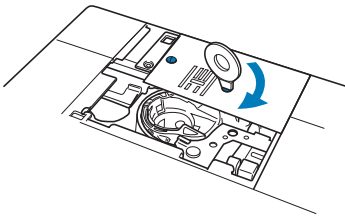

- 5** För in flikarna på stygnplåtssluckan i stygnplåten och skjut in luckan på plats.

Om underhållsmeddelandet



När meddelandet visas, rekommenderar vi att du tar maskinen till en auktoriserad återförsäljare eller närmaste behöriga servicecenter för en underhållskontroll. Trots att meddelandet försvinner och maskinen fortsätter att fungera när du trycker på , kommer meddelandet att visas tills underhåll utförs.

Ta dig tid att ordna det underhåll som maskinen behöver när meddelandet visas. Det ser till att du kan fortsätta att använda maskinen utan problem i framtiden.

JUSTERA SKÄRMEN

Fel på pekskärmen

Om skärmen inte svarar som avsett när du rör vid en knapp (maskinen utför inte funktionen eller utför en annan funktion), ska du följa stegen nedan för att justera skärmen.

- 1 **Slå AV och därefter PÅ huvudströmbrytaren medan du håller fingret på skärmen.**

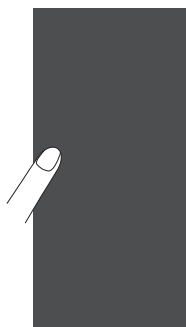

→ Skärmbilden för justering av pekskärmen visas.

- 2 **Rör försiktigt vid mitten av varje "+" i tur och ordning från "1" till "5" med den medföljande pekpennan.**



Obs!

- Använd endast den medföljande pekpennan för att röra vid skärmen. Använd inte en stiftpenna, ett stift eller något annat vasst föremål. Tryck inte hårt på skärmen. Skador kan uppstå.

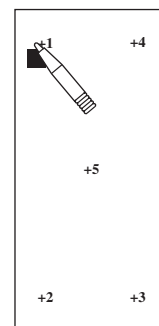

- 3 **Slå AV strömmen och därefter PÅ den igen.**





Obs!

- Kontakta din auktoriserade återförsäljare om du slutför skärmjusteringarna och skärmen fortfarande inte svarar, eller om du inte kan utföra justeringarna.

FELSÖKNING

Om ett mindre problem uppstår med din symaskin, kan du prova följande lösningar. Kontakta din auktoriserade återförsäljare om de föreslagna lösningarna inte åtgärdar problemet. Tryck på  →





 →  för hjälp med mindre problem under sömnaden. Tryck på  när som helst för att återgå till den ursprungliga skärmbilden. De senaste svaren på vanliga frågor och tips om felsökning finns på Brother Solutions Center om du behöver mer hjälp. Gå till [<http://solutions.brother.com>].

Kontakta återförsäljaren eller närmaste behöriga servicecenter om problemet kvarstår.

Problem	Orsak	Lösning	Sida
Tråden trasslar sig på tygets avigsida.	Övertråden har trätts på fel sätt.	Kontrollera hur tråden träs på maskinen och trä tråden igen.	46
	Fel nål eller tråd för valt tyg.	Kontrollera tabellen "Kombinationer av tyg/tråd/nål".	58
Övertråden är för hårt spänd.	Undertråden har trätts fel.	Trä undertråden igen.	43
Det går inte att trä nålen	Nålen är inte i rätt läge.	Tryck på knappen för "nållägesval" för att lyfta upp nålen.	3
	Nålen har satts på fel sätt i maskinen.	Ta loss nålen och fäst den igen.	56
	Nålen har vänt sig, är böjd eller nålspetsen är trubbig.	Byt ut nålen.	56
Det går inte att sänka pressarfoten med pressarfotsspaken	Pressarfoten höjdes med knappen för "höjning/sänkning av pressarfot".	Tryck på knappen för "höjning/sänkning av pressarfot" för att sänka pressarfoten.	3
Trådspänningen är fel	Övertråden har trätts på fel sätt.	Kontrollera hur tråden träs på maskinen och trä tråden igen.	46
	Trådspolen har satts in på fel sätt.	Ta loss trådspolen och sätt in den på rätt sätt. (Om stygnplåten har tagits bort ska stygnplåten sättas tillbaka och skruvarna dras åt innan spolkapseln monteras.)	43
	Fel nål eller tråd för valt tyg.	Kontrollera i tabellen "Kombinationer av tyg/tråd/nål".	58
	Pressarfotshållaren har monterats på fel sätt.	Ta loss pressarfotshållaren och montera den på rätt sätt.	55
	Fel trådspänning.	Ställ in korrekt trådspänning.	67, 227
	Undertråden har spolats upp fel.	Använd en spole som spolats på rätt sätt.	37
	Nålen har vänt sig, är böjd eller nålspetsen är trubbig.	Byt ut nålen.	56
Övertråden slits av	Tråden trädde inte på rätt sätt i maskinen (du använde fel lock, locket satt löst, tråden fastnade inte i nålstängens trädledare m.m.)	Trä tråden igen på maskinen.	46
	Nålen har vänt sig, är böjd eller nålspetsen är trubbig.	Byt ut nålen.	56
	Repor på hylsan.	Byt ut hylsan eller kontakta en auktoriserad återförsäljare.	326
	Övertråden var för hårt spänd.	Ställ in korrekt trådspänning.	67, 227
	Fel nål eller tråd för valt tyg.	Kontrollera i tabellen "Kombinationer av tyg/tråd/nål".	58
	Tvinnad tråd.	Använd en sax för att klippa bort den tvinnade delen och ta bort den från delen (hylsan m.m.) som den fastnat i.	—
	Det finns repor nära hålet i stygnplåten.	Byt ut stygnplåten eller kontakta en auktoriserad återförsäljare.	86
	Det finns repor nära hålet i pressarfoten.	Byt ut pressarfoten eller kontakta en auktoriserad återförsäljare.	54
	Nålen har satts på fel sätt i maskinen.	Ta loss nålen och fäst den igen.	56
	Knut på tråden eller trasslig tråd.	Trä över- och undertråden igen.	43, 46
En annan spole än en som utformats för maskinen används.	Andra spolar fungerar inte som de ska. Använd bara spolar som konstruerats för maskinen.	43	

Problem	Orsak	Lösning	Sida
Undertråden slits av	Trådspolen har satts in på fel sätt.	Trå tråden igen.	43
	Repor på trådspolen eller så roterar trådspolen fel.	Byt ut spolen.	43
	Tvinnad tråd.	Använd en sax för att klippa bort den tvinnade delen och ta bort den från hylsan osv.	—
	En annan spole än en som utformats för maskinen används.	Andra spolar fungerar inte som de ska. Använd bara spolar som konstruerats för maskinen.	43
Undertråden spolans inte upp ordentligt på spolen.	Tråden passerar inte genom trådledaren för spolning av tråd på trådspolen på rätt sätt.	För in tråden på rätt sätt i trådledaren för spolning av tråd på trådspolen.	38
	Spolen roterar sakta.	Öka spolningshastigheten genom att trycka på [+] i fönstret för undertrådsspolning.	39
	Tråden som drogs ut spolades inte upp på spolen på rätt sätt.	Linda tråden som drogs ut medurs runt spolen 5-6 gånger.	39
Överhoppade stygn	Nålen har vänt sig, är böjd eller nålspetsen är trubbig.	Byt ut nålen.	56
	Fel nål eller tråd för valt tyg.	Kontrollera i tabellen "Kombinationer av tyg/tråd/nål".	58
	Maskinen har inte trätts på rätt sätt.	Kontrollera hur tråden träs på maskinen och trå tråden på rätt sätt.	46
	Damm eller ludd har samlats under stygnplåten.	Borsta bort det som fastnat.	326
	Nålen har satts på fel sätt i maskinen.	Ta loss nålen och fäst den igen.	56
	Skadad nål.	Byt ut nålen.	56
	Tunt eller elastiskt tyg sys.	Sy med ett ark tunt papper under tyget.	64
Nålen går av	Nålen har satts på fel sätt i maskinen.	Ta loss nålen och fäst den igen.	56
	Nålklämsskruven är inte åtdragen.	Dra åt nålklämsskruven.	57
	Nålen har vridit sig eller är böjd.	Byt ut nålen.	56
	Fel nål eller tråd för valt tyg.	Kontrollera i tabellen "Kombinationer av tyg/tråd/nål".	58
	Fel pressarfot.	Använd den rekommenderade pressarfoten.	"TABELL ÖVER SÖMINSTÄLLNINGAR"
	Övertråden var för hårt spänd.	Ställ in rätt trådspänning.	67, 227
	Du drog i tyget under sömnaden.	Dra inte i tyget när du syr.	—
	Locket sitter fel på trådrullen.	Kontrollera hur locket sätts fast på trådrullen. Sätt fast locket på rätt sätt.	46
	Repor runt hålet i stygnplåten.	Byt ut stygnplåten eller kontakta en auktoriserad återförsäljare.	86
	Repor runt hålet (hålen) i pressarfoten.	Byt ut pressarfoten eller kontakta en auktoriserad återförsäljare.	54
	Repor på hylsan.	Byt ut hylsan eller kontakta en auktoriserad återförsäljare.	326
	Skadad nål.	Byt ut nålen.	56
	Övertråden har trätts på fel sätt.	Kontrollera hur tråden träs på maskinen och trå tråden igen.	46
	Trådspolen har satts in på fel sätt.	Trå tråden igen.	43
	Pressarfoten har monterats på fel sätt.	Montera pressarfoten på rätt sätt.	54
	Skruven på pressarfotshållaren sitter löst.	Dra åt skruven på pressarfotshållaren ordentligt.	55
	Tyget är för tjockt.	Använd ett tyg som nålen kan tränga igenom när handhjulet vrids.	63
	Du trycker på tyget när du syr tjocka tyger eller tjocka sömmar.	Låt tyget matas utan att du trycker på.	
	Stygnlängden är för kort.	Justera stygnlängden.	67
	Styvnadsmaterial har inte satts fast på tyget som broderas.	Sätt fast styvnadsmaterial.	152, 198
Undertråden har spolats upp fel.	Använd en spole som spolats på rätt sätt.	37	

Problem	Orsak	Lösning	Sida
Tyget matas inte genom maskinen	Matarna är i det nedre läget.	Tryck på  och höj matarna genom att vrida på handhjulet.	105
	För små, täta stygn.	Ställ in rätt stygnlängd.	67
	Fel pressarfot.	Använd rätt pressarfot.	"TABELL ÖVER SÖMINSTÄLLNINGAR"
	Nålen har vänt sig, är böjd eller nålpetsen är trubbig.	Byt ut nålen.	56
	Tilltrasslad tråd.	Klipp bort den tilltrasslade delen och ta bort den från hylsan.	—
Tyget rynkas	Över- eller undertråden har trätts fel på maskinen.	Kontrollera hur tråden träs på maskinen och trä tråden på rätt sätt.	43, 46
	Fel nål eller tråd för valt tyg.	Kontrollera i tabellen "Kombinationer av tyg/tråd/nål".	58
	Fel trådspänning.	Ställ in korrekt trådspänning.	67, 227
	Stygnen är för långa när du syr i tunt tyg.	Minska stygnlängden.	67
	Nålen har vänt sig, är böjd eller nålpetsen är trubbig.	Byt ut nålen.	56
	Locket sitter fel på trådrollen.	Kontrollera hur locket sätts fast på trådrollen. Sätt fast locket på rätt sätt.	46
	Fel pressarfot.	Använd rätt pressarfot.	"TABELL ÖVER SÖMINSTÄLLNINGAR"
Tjutande ljud vid sömnad	Damm eller ludd har fastnat i matarna.	Borsta bort det som fastnat.	326
	Bitar av tråd har fastnat i hylsan.	Rengör hylsan.	326
	Övertråden har trätts på fel sätt.	Kontrollera hur tråden träs på maskinen och trä tråden igen.	46
	Repor på hylsan.	Byt ut hylsan eller kontakta en auktoriserad återförsäljare.	326
	En annan spole än en som utformats för maskinen används.	Andra spolar fungerar inte som de ska. Använd bara spolar som konstruerats för maskinen.	43
Bokstavsmönster sys inte som de ska	Fel pressarfot.	Sätt fast rätt pressarfot i maskinen.	"TABELL ÖVER SÖMINSTÄLLNINGAR"
	Inställningarna för mönstret är fel.	Ställ in inställningarna rätt.	153
	Du använde inte styvnadsmaterial för tunt tyg eller elastiskt tyg.	Fäst styvnadsmaterial i tyget.	152
	Fel trådspänning.	Ställ in korrekt trådspänning.	67, 227
	Du drar, trycker på eller matar tyget snett under sömnad.	Styr tyget med händerna så att det matas rakt medan du syr.	60

Problem	Orsak	Lösning	Sida
Broderimönster sys felaktigt	Tvinnad tråd.	Använd en sax för att klippa bort den tvinnade delen och ta bort den från delen (hylsan m.m.) som den fastnat i.	—
	Tyget fästes inte på rätt sätt i broderammen (tyget sitter löst m.m.).	Om tyget inte spänns i ramen, kanske mönstret inte sys på rätt sätt eller så kan mönstret krympa. Fäst tyget på rätt sätt i ramen.	201
	Du använde inte styvnadsmaterial.	Använd alltid styvnadsmaterial, speciellt vid brodering på elastiskt, tunt eller grovvävt tyg, eller när du broderar tyg som får mönstret att krympa. Kontakta en auktoriserad återförsäljare för korrekt styvnadsmaterial.	198
	Det fanns ett föremål i närheten av symaskinen och broderbordet eller broderammen stötte till det under sömnaden.	Mönstret sys inte som det ska om ramen stöter till någonting under sömnaden. Se till att det inte finns något hinder i närheten när du syr.	212
	Tyget utanför broderammens kanter hindrar broderarens rörelser, så att broderbordet inte rör sig.	Fäst tyget i broderammen så att det överflödiga tyget inte hindrar broderarens rörelser och vrid mönstret i 180 grader.	201
	Tyget är så tungt att broderbordet inte kan röra sig fritt.	Placera en tjock bok eller liknande under armen för att lyfta upp den tunga sidan en aning och hålla kvar den på den höjden.	—
	Tyget hänger ned från bordet.	Om tyget hänger ned under brodering, kan inte broderbordet röra sig fritt. Placera tyget så att det inte hänger ned eller håll i tyget för att hålla det på plats.	212
	Tyget ligger knöligt eller har fastnat i något.	Stanna maskinen och placera tyget så att det inte kan fastna i något.	—
	Broderammen togs bort under sömnaden (t.ex. för att sätta in trådspolen på nytt). Pressarfoten stötte mot någonting eller rörde sig när broderammen sattes i eller togs bort eller så flyttades broderbordet.	Om pressarfoten stöter till någonting eller om broderbordet flyttas under sömnad kommer mönstret inte att sys som det ska. Var noggrann med att inte ta bort eller fästa broderammen under brodering.	223
	Styvnads materialet har inte satts fast på rätt sätt, det är t.ex. mindre än broderammen.	Sätt fast styvnads materialet på rätt sätt.	198
Maskinen fungerar inte	Du har inte valt mönster.	Välj ett mönster.	79, 146, 186, 263
	Du tryckte inte på "start/stop"-knappen.	Tryck på "start/stop"-knappen.	3
	Du slog inte på huvudströmbrytaren.	Slå PÅ strömmen.	12
	Du sänkte inte ned pressarfoten.	Sänk ned pressarfoten.	3
	Du tryckte på "start/stop"-knappen efter att du anslutit fotpedalen till maskinen.	Ta loss fotpedalen eller använd fotpedalen för att styra maskinen.	61
	"Start/stop"-knappen trycktes in när syhastighetsreglaget är inställt att reglera sicksacksömmens bredd.	Använd fotpedalen i stället för "start/stop"-knappen eller ställ in breddstyrningen på AV i syinställningarna.	22, 61
	Samtliga knappar har låsts med  .	Tryck på  för att låsa upp alla knappar.	54, 56
Broderbordet fungerar inte	Du har inte valt mönster.	Välj ett mönster.	186, 263
	Du slog inte på huvudströmbrytaren.	Slå PÅ strömmen.	12
	Broderbordet har inte satts fast på rätt sätt i maskinen.	Ta loss broderbordet och sätt fast det på rätt sätt.	184
	Du satte fast broderammen i maskinen innan den initierades.	Initiera enheten på rätt sätt.	184
Ingenting händer, inte ens när du trycker på LCD-skärmen	Skärmen är låst.	Tryck på någon av följande knappar för att låsa upp skärmen.  	—
Tyget matas i motsatt riktning.	Matarmekanismen är skadad.	Kontakta återförsäljaren eller närmaste behöriga servicecenter.	—
LCD-skärmen är otydlig.	Kondensation har bildats på LCD-skärmen.	Dimmigheten försvinner efter ett tag.	—

VAR FÖRSIKTIG

- Denna maskin är utrustad med en enhet för trådkänning. Om "start/stopp"-knappen trycks in innan trädningen av övertråden är klar, fungerar inte maskinen ordentligt. Det kan också hända, beroende på vilket mönster som har valts, att maskinen matar tyget ojämnt om nålen är upphöjd. Detta beror på nålstångens frigöringsmekanism. Vid dessa tillfällen ger maskinen ifrån sig ett ljud som skiljer sig från det ljud som avges under normal sömnad. Detta är inte ett tecken på att något är fel.
- Om ett strömavbrott inträffar när du syr:
Ställ in strömbrytaren på AV och dra ut maskinens kontakt ur vägguttaget.
Följ instruktionerna för korrekt användning av maskinen när du startar maskinen igen.

FELMEDDELANDEN

Maskinen startar inte om den inte är korrekt inställd eller om "start/stopp"-knappen eller knappen för "förstärkta stygn bakåt/framåt" har tryckts in, eller om användningsproceduren är felaktig. Ett larm ljuder och ett felmeddelande visas på LCD-displayen. Följ instruktionerna i felmeddelandet, om ett sådant visas. Nedan följer förklaringar av olika felmeddelanden. Läs igenom dem vid behov (felmeddelandet försvinner om du trycker på  eller vidtar rätt åtgärder när meddelandet visas).

VAR FÖRSIKTIG

- **Var noga med att trä om maskinen. Om du trycker på "start/stopp"-knappen utan att trä om maskinen, kan trådspänningen bli fel eller nålen gå av och orsaka skador.**



Detta meddelande visas när motorn låser sig till följd av att tråden har trasslat till sig eller av andra anledningar som har med trådmatningen att göra.

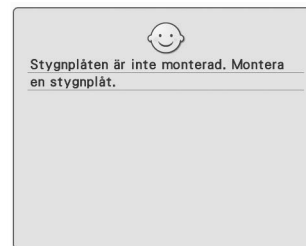

Meddelandet visas när stygnplåtssluckan inte är monterad.



Detta meddelande visas när broderbordet initieras.

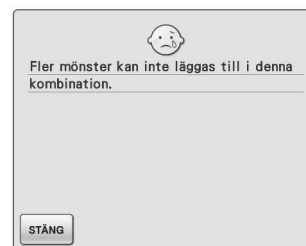

Detta meddelande visas om du försöker kombinera mer än 71 mönster.



Meddelandet visas när du försöker sy med en söm som använder ett annat nålläge än det mittersta när stygnplåten med ett hål är monterad. Meddelandet visas när stygnplåten tas bort och maskinen är påslagen eller när maskinen slås på och broderläget eller redigeringsläget för broderier är valt (se sida 43).



Detta meddelande visas när knapphållsfotspaken är upphöjd, en knapphållssöm har valts och "start/stopp"-knappen eller knappen för "förstärkta stygn bakåt/framåt" har tryckts in.



Meddelandet visas när maskinen måste underhållas. (se sida 328)

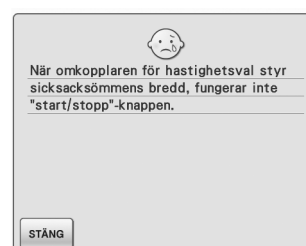

Detta meddelande visas när syhastighetsreglaget är inställt att reglera sicksackens stygnbredd och "start/stopp"-knappen har tryckts in. Använd fotpedalen för att styra maskinen.

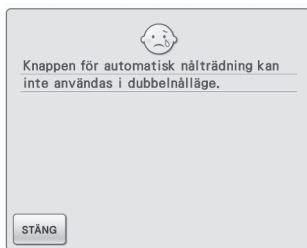

Detta meddelande visas när knappen för automatisk nåltrådning har tryckts in när maskinen är inställd på sömnaden med dubbelnål.



Meddelandet visas när eller trycks in för att radera inställningar för en nyttosöm. Tryck på när du vill radera inställningarna.

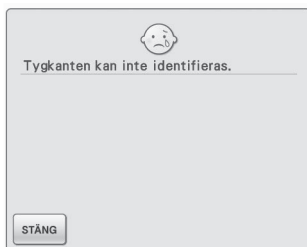

Meddelandet visas om "start/stopp"-knappen trycks in innan tygkanten har avkänts.

Tryck på , höj pressarfoten och gör om åtgärden när du ska avkänna tygkanten med den inbyggda kameran. (se sida 138)

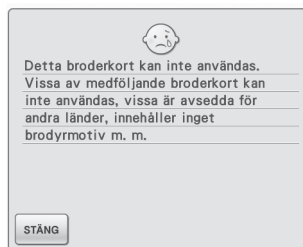

Meddelandet visas när ett obrukbart broderkort sätts in.

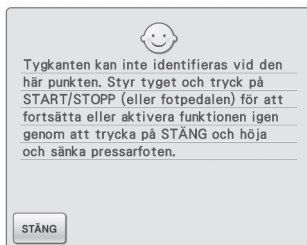

Det här meddelandet visas när den inbyggda kameran inte kan avkänna tygkanten. Om meddelandet visas när sömmen är 1 till 2 cm (ca. 3/8 till 3/4 tum) från tygkanten ska du läsa steg 13 i "Kantsömnad" på sidan 144. Om meddelandet visas under kantsömnad innebär det att den inbyggda kameran inte kan avkänna tygkanten.

Tryck på , höj pressarfoten, höj nålen om den är sänkt och utför sedan proceduren som beskrivs i "Kantsömnad" på sidan 140 med början från steg 6. Sy utan kantsömnadsfunktionen om felmeddelandet visas igen.



Detta meddelande visas när knappen för "förstärkta stygn bakåt/framåt" trycks in när broderbordet är fastsatt.



Detta meddelande visas om fotpedalen trycks ned när broderbordet är fastsatt och maskinen är inställd för brodering.



Detta meddelande visas när de mönster som du redigerar tar upp för mycket minne eller om du redigerar för många mönster för minnet.



Detta meddelande visas om du trycker på en knapp på LCD-skärmen när nålen är nedsänkt läge.



Detta meddelande visas när det finns för många tecken och den svängda teckenkonfigurationen inte går att använda.



Detta meddelande visas när maskinen befinner sig i broderläge och det kombinerade bokstavsmönstret är för stort för att passa i broderramen.



Detta meddelande visas när maskinen befinner sig i broderläge och det kombinerade bokstavsmönstret är för stort för broderramen. Du kan rotera mönstret 90 grader och fortsätta att kombinera tecken.

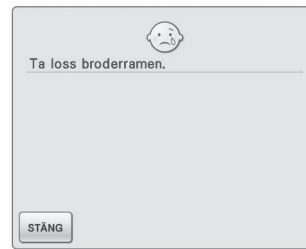

Detta meddelande visas när maskinen befinner sig i broderläge och broderbordet initieras när broderramen är fastsatt.

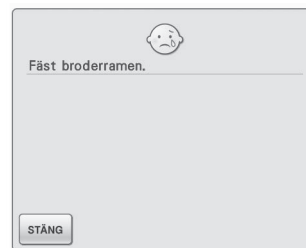

Detta meddelande visas när maskinen är redo att sy ett brodermönster och "start/stopp"-knappen trycks in när broderramen inte är fastsatt.



Detta meddelande visas när maskinen befinner sig i redigeringsläge och du försöker använda en redigeringsfunktion trots att inte hela mönstret befinner sig i den röda ramen.

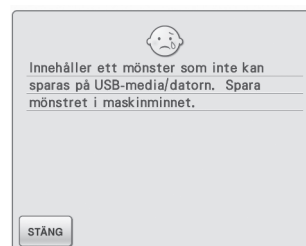

Detta meddelande visas om du försöker att spara ett upphovsrättsskyddat mönster på USB-media/datorn. Enligt upphovsrättslagarna kan inte mönster som det är olagligt att kopiera eller redigera sparas på USB-medier eller en dator. Spara mönstret i maskinminnet om det här meddelandet visas.



Detta meddelande visas när maskinen befinner sig i broderläge, den lilla ramen är fastsatt och det valda mönstret inte passar i den lilla ramen. Meddelandet visas när broderramen (liten) är monterad och broderläget justeras med den inbyggda kameran.



Meddelandet visas om  trycks in när du byter trådfärg.



Meddelandet visas om maskinen stängs av när du syr och sedan slås på igen. Tryck på  för att återställa maskinen till läget (mönsterläget och antalet sömmar) som användes innan maskinen stängdes av. Följ proceduren i "Om tråden går av när du syr" på sida 224 för att justera nålläget och sy resten av mönstret.

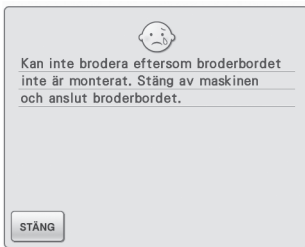

Detta meddelande visas när "start/stop"-knappen trycks in medan maskinen befinner sig i broderiredigeringsläge och broderbordet inte är fastsatt.



Detta meddelande visas när du byter undertråden för brodering.



Detta meddelande visas när du roterar ett lagrat kombinerat mönster på broderiskärmen.



Meddelandet visas när broderammen är monterad.



Meddelandet visas när maskinen inte kan identifiera positionsmarkeringen för brodering.

- Kontrollera att positionsmarkeringen för brodering är i det valda området. Flytta markeringen genom att läsa sidorna 209 och 304 om problemet kvarstår.
- Maskinen kan inte identifiera den utskrivna positionsmarkeringen. Ställ in "Sidskalning" på "Ingen (100%)" och försök sedan skriva ut positionsmarkeringen för brodering igen. (se sidorna 221 och 310)



Meddelandet visas när maskinen har identifierat positionsmarkeringen för brodering. Ta bort positionsdekalen för broderier och fortsätt genom att trycka på  . Tryck på

 om du vill göra det enklare att ta bort positionsdekalen för broderier. (se sidorna 209 och 304)



Meddelandet visas när den inbyggda kameran används för att justera broderläget, men positionsdekalen är för nära en kant eller mönstret sträcker sig utöver broderramen. Ändra positionsdekals placering och försök justera läget igen. Se sida 206 eller 302.

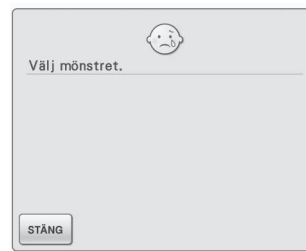

Detta meddelande visas när en söm eller ett brodermönster inte har valts och "start/stopp"-knappen eller knappen för "förstärkta stygn bakåt/framåt" trycks in.



Detta meddelande visas när övertråden har gått av eller inte har trätts ordentligt och "start/stopp"-knappen eller knappen för "förstärkta stygn bakåt/framåt" har tryckts in.



Detta meddelande visas när undertråden håller på att ta slut.



Detta meddelande visas när knappen för "höjning/sänkning av pressarfot" trycks in och pressarfotsspaken är upphöjd/nålen är nedsänkt.



Detta meddelande visas när minnet är fullt och sömmen eller mönstret inte kan sparas.

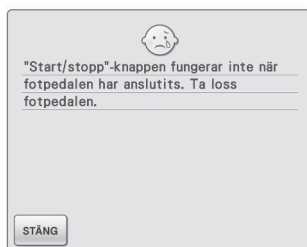

Detta meddelande visas när "start/stopp"-knappen trycks in för sömnad av nyttosömmar eller monogram/dekorativa sömmar när fotpedalen är ansluten. (Meddelandet visas inte vid brodering).



Detta meddelande visas när maskinen hämtar ett sparat mönster i broderiredigeringsläget.

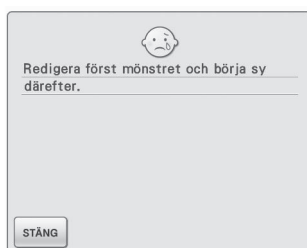

Detta meddelande visas om "start/stopp"-knappen trycks in när maskinen befinner sig i broderiredigeringsläge och ett mönster redigeras.



Meddelandet visas när **Nyttosöm**, **Monogram/dekorativ söm** eller trycks in efter att du har valt ett mönster som ska raderas.



Detta meddelande visas när du spolat tråd på trådspolen och motorn låser sig för att tråden trasslar till sig eller liknande.

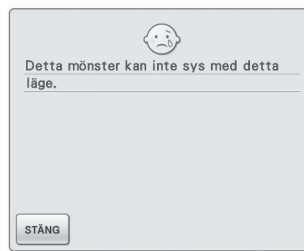

Meddelandet visas när den valda sömmen inte kan användas med den angivna funktionen.



Detta meddelande visas när det finns risk för att data i det valda mönstret är skadade.



Detta meddelande visas om du försöker hämta eller spara ett mönster när ett USB-media inte är isatt.



Detta meddelande visas när knapphållerspaken är nedsänkt, en annan söm än knapphållssöm har valts och "start/stopp"-knappen eller knappen för "förstärkta stygn bakåt/framåt" har tryckts in.



Detta meddelande visas när du försöker använda inkompatibla medier.

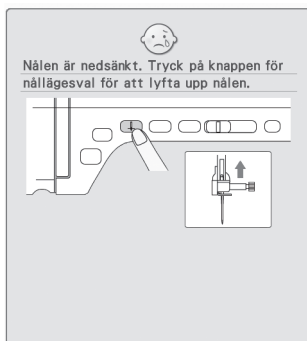

Detta meddelande visas när broderbordet är monterat och strömmen slås på med nålen i nedsänkt läge.



Detta meddelande visas om du försöker välja ett mönster efter att USB-mediet som mönstret har sparats på har bytts ut.

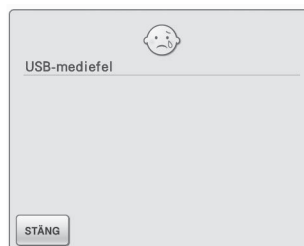

Detta meddelande visas om fel uppstår med USB-media.

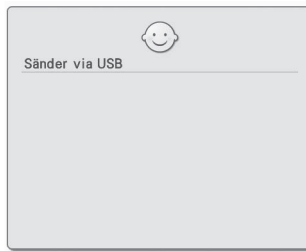

Detta meddelande visas när USB-mediet gör en sändning.



Detta meddelande visas när det verkar som att övertråden inte har trätts korrekt.

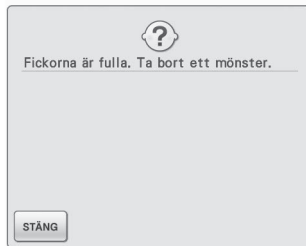

Detta meddelande visas när minnet är fullt och mönstret måste raderas.



Meddelandet visas när  trycks in (pressarfoten är upphöjd).



Detta meddelande visas när en knapp, som t.ex. "start/stopp"-knappen, trycks in medan pressarfoten är upphöjd.



Meddelandet visas när filstorleken överstiger maskinens datakapacitet. Kontrollera filstorleken och formatet. (se sida 25.)

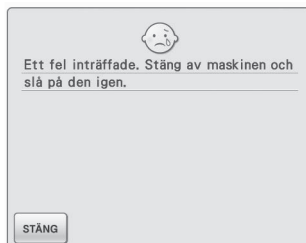

Detta meddelande visas om fel uppstår.



Meddelandet visas när filformatet inte är kompatibelt med maskinen. Kontrollera listan över kompatibla filformat. (se sida 25.)

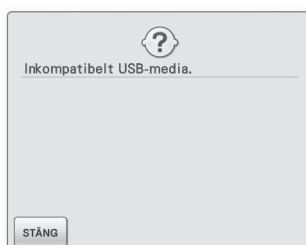

Detta meddelande visas när du försöker använda inkompatibla medier. Gå till "<http://solutions.brother.com>" om du vill se en lista över kompatibla USB-medier.



Meddelandet visas när bilden raderas.

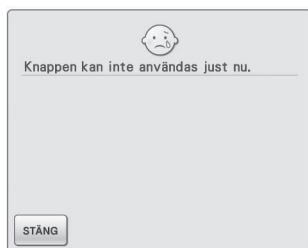

Meddelandet visas när du trycker på **SÖMNADSHANDBOK** på en annan skärm än den för nyttsömmar eller trycker på **MÖNSTERFÖRKLARING** på en annan skärm än de för nyttsömmar och monogram/dekorativa sömmar.

■ Larm

Ett larm hörs som anger att ett fel inträffat om du utför en åtgärd på fel sätt. Maskinen piper för att bekräfta åtgärden när den utförs på rätt sätt.

Anmärkning

- Tryck på , gå till skärm 3/7 och ändra inställningen för "Högtalare" om du vill stänga av signalen eller ändra volymen. Se sida 23 för mer information.

SPECIFIKATIONER

	Del	Specifikation
Symaskin (kartong 1 av 3)	Maskinens mått	Ca. 61,5 cm (B) × 33,2 cm (H) × 27,0 cm (D) (ca. 24-7/32 tum (B) × 13-5/64 tum (H) × 10-5/8 tum (D))
	Kartongens mått	Ca. 68,5 cm (B) × 47,0 cm (H) × 39,0 cm (D) (ca. 26-31/32 tum (B) × 18-1/2 tum (H) × 15-11/32 tum (D))
	Maskinens vikt	Ca. 15 kg (ca. 33 lb)
	Kartongens vikt (för transport)	Ca. 19 kg (ca. 42 lb)
	Syhastighet	70 till 1 000 stygn per minut
	Nålar	Symaskinsnålar för hemmabruk (HA × 130)
Tillbehörslåda (Kartong 2 av 3)	Kartongens mått	Ca. 68,5 cm (B) × 15,2 cm (H) × 39,4 cm (D) (ca. 26-31/32 tum (B) × 6 tum (H) × 15-33/64 tum (D))
	Kartongens vikt (för transport)	Ca. 5 kg (ca. 11 lb)
Broderbord (Kartong 3 av 3)	Broderbordets mått	Ca. 51,0 cm (B) × 13,9 cm (H) × 46,2 cm (D) (ca. 20-5/64 tum (B) × 5-15/32 tum (H) × 18-3/16 tum (D))
	Maskinens mått med broderbordet monterat	Ca. 81,6 cm (B) × 33,2 cm (H) × 46,2 cm (D) (ca. 32-1/8 tum (B) × 13-1/16 tum (H) × 13-5/64 tum (D))
	Kartongens mått	Ca. 68,5 cm (B) × 62,2 cm (H) × 23,6 cm (D) (ca. 26-31/32 tum (B) × 24-31/64 tum (H) × 9-19/64 tum (D))
	Broderbordets vikt	Ca. 4 kg (ca. 9 lb)
	Kartongens vikt (för transport)	Ca. 13 kg (ca. 29 lb)
Total vikt vid leverans (alla 3 kartongerna tillsammans)		Ca. 41 kg (ca. 90 lb)

* Lagg märke till att vissa specifikationer kan ändras utan föregående meddelande.

UPPGRADERA MASKINENS PROGRAMVARA

Du kan använda USB-media eller dator till att ladda ned uppgraderingar av symaskinens programvara. När en programuppgradering finns på "<http://solutions.brother.com>" ska du hämta filerna genom att följa instruktionerna på webbplatsen och stegen nedan.

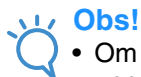

Obs!

- Om du uppgraderar programmet via USB-media, ska du kontrollera att inga andra data än uppgraderingsfilen lagras på USB-mediet innan du startar uppgraderingen.

Uppgradera med USB-media

- 1 Tryck på knappen för "automatisk trädning" och slå PÅ strömmen samtidigt.

→ Följande skärmbild visas på LCD-displayen.

- 2 Tryck på .

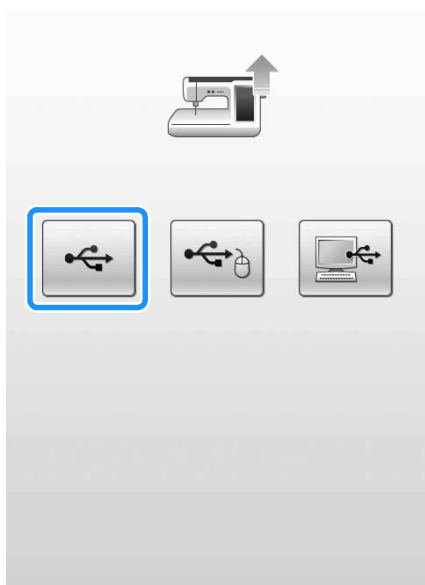

- 3 Sätt in USB-mediet i den primära (övre) USB-porten på maskinen. Medieenheten får bara innehålla uppgraderingsfilen.

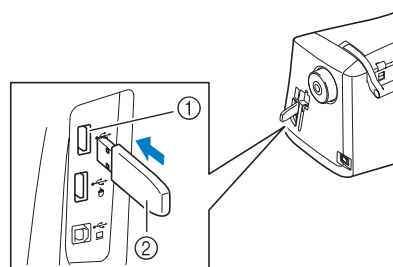

- ① Primär (övre) USB-port för media
- ② USB-media



Obs!

- Åtkomstlampan börjar blinka när du har satt i ett USB-media och det tar ca. 5–6 sekunder innan maskinen identifierar mediet. (Tiden varierar beroende på USB-mediet).

4 Tryck på .



→ Uppgraderingsfilen laddas ned.

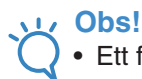

Obs!

- Ett felmeddelande i röd text visas om ett fel uppstår. Följande meddelande visas när nedladdningen är klar.



5 Ta bort USB-mediet och slå av och sedan på maskinen igen.

Uppgradera med dator

1 Tryck på knappen för "automatisk trådning" och slå PÅ strömmen samtidigt.

→ Följande skärmbild visas på LCD-displayen.

2 Tryck på .



3 Anslut USB-kabelns kontakt till motsvarande USB-portar på datorn och maskinen.

→ Ikonen "Flyttbar disk" visas i "Dator (Den här datorn)".

4 Kopiera uppdateringsfilen till "Flyttbar disk".

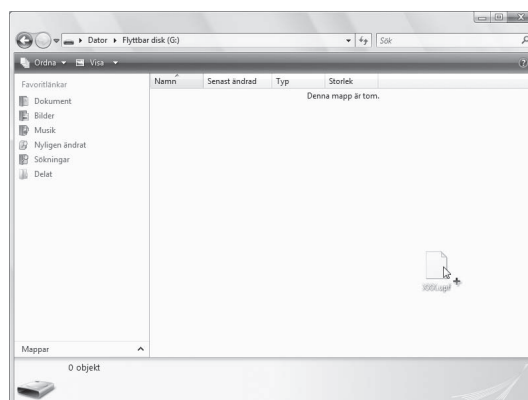

→ Följande meddelande visas.



- 5** Tryck på **LADDA** när meddelandet försvinner.



→ Uppgraderingsfilen laddas ned.

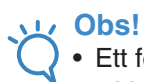

Obs!

- Ett felmeddelande i röd text visas om ett fel uppstår. Följande meddelande visas när nedladdningen är klar.



- 6** Koppla bort ditt USB-media och slå av och sedan på maskinen igen.

TABELL ÖVER SÖMINSTÄLLNINGAR

















































I tabellen nedan visas information för varje nyttosöm vad gäller användning, stygnlängd och -bredd, och om dubbelnålläget kan användas.

















































































































Obs!



















































- Quiltningsfot "C" används när stygnplåten för raksöm är monterad på maskinen. Se "Använda quiltningsfoten för friarmsläge "C"" på sidan 105.











































Söm	Sömnamn	Pressarfot		Användning	Stygnbredd [mm (tum)]		Stygnlängd [mm (tum)]		Dubbelnål
					Auto.	Manuell	Auto.	Manuell	
	Raksöm (vänster)			Allmän sömnad, rynkning, veckning m.m. Backstygn sys genom att trycka på knappen för "förstärkta stygn bakåt/ framåt".	0,0 (0)	0,0 - 7,0 (0 - 1/4)	2,5 (3/32)	0,2 - 5,0 (1/64 - 3/16)	OK (J)
	Raksöm (vänster)			Allmän sömnad, rynkning, veckning m.m. Förstärkta stygn sys genom att trycka på knappen för "förstärkta stygn bakåt/ framåt".	0,0 (0)	0,0 - 7,0 (0 - 1/4)	2,5 (3/32)	0,2 - 5,0 (1/64 - 3/16)	OK (J)
	Raksöm (mitten)			Allmän sömnad, rynkning, veckning m.m. Backstygn sys genom att trycka på knappen för "förstärkta stygn bakåt/ framåt".	3,5 (1/8)	0,0 - 7,0 (0 - 1/4)	2,5 (3/32)	0,2 - 5,0 (1/64 - 3/16)	OK (J)
	Raksöm (mitten)			Allmän sömnad, rynkning, veckning m.m. Förstärkta stygn sys genom att trycka på knappen för "förstärkta stygn bakåt/ framåt".	3,5 (1/8)	0,0 - 7,0 (0 - 1/4)	2,5 (3/32)	0,2 - 5,0 (1/64 - 3/16)	OK (J)
	Trestegs raksöm			Allmän sömnad för förstärkning och dekorativ översöm	0,0 (0)	0,0 - 7,0 (0 - 1/4)	2,5 (3/32)	1,5 - 4,0 (1/16 - 3/16)	OK (J)
	Stjälsöm			Förstärkning, sömnad och dekorativa användningsområden	1,0 (1/16)	1,0 - 3,0 (1/16 - 1/8)	2,5 (3/32)	1,0 - 4,0 (1/16 - 3/16)	OK (J)
	Dekorativ söm			Dekorativ söm, översöm	0,0 (0)	0,0 - 7,0 (0 - 1/4)	2,5 (3/32)	1,0 - 4,0 (1/16 - 3/16)	OK (J)
	Träckling			Träckling	0,0 (0)	0,0 - 7,0 (0 - 1/4)	20 (3/4)	5 - 30 (3/16 - 1-3/16)	NEJ
	Sicksack			För kastsöm, lagningar. Backstygn sys genom att trycka på knappen för "förstärkta stygn bakåt/ framåt".	3,5 (1/8)	0,0 - 7,0 (0 - 1/4)	1,4 (1/16)	0,0 - 4,0 (0 - 3/16)	OK (J)
	Sicksack			För kastsöm, lagningar. Förstärkta stygn sys genom att trycka på knappen för "förstärkta stygn bakåt/ framåt".	3,5 (1/8)	0,0 - 7,0 (0 - 1/4)	1,4 (1/16)	0,0 - 4,0 (0 - 3/16)	OK (J)
	Sicksack (höger)			Starta från höger nålläge, sicksack åt vänster.	3,5 (1/8)	2,5 - 5,0 (3/32 - 3/16)	1,4 (1/16)	0,3 - 4,0 (1/64 - 3/16)	OK (J)
	Sicksack (vänster)			Starta från vänster nålläge, sicksack åt höger.	3,5 (1/8)	2,5 - 5,0 (3/32 - 3/16)	1,4 (1/16)	0,3 - 4,0 (1/64 - 3/16)	OK (J)
	Tvåstegs elastisk sicksack			Kastsöm (medeltjocka och elastiska tyger), tejp och resår	5,0 (3/16)	1,5 - 7,0 (1/16 - 1/4)	1,0 (1/16)	0,2 - 4,0 (1/64 - 1/16)	OK (J)
	Tvåstegs elastisk sicksack			Kastsöm (medeltjocka och elastiska tyger), tejp och resår	5,0 (3/16)	1,5 - 7,0 (1/16 - 1/4)	1,0 (1/16)	0,2 - 4,0 (1/64 - 1/16)	OK (J)

























































Söm	Sömnamn	Pressarfot		Användning	Stygnbredd [mm (tum)]		Stygnlängd [mm (tum)]		Dubbel-nål
					Auto.	Manuell	Auto.	Manuell	
	Trestegs elastisk sicksack			Kastsöm (medeltjocka, tjocka och elastiska tyger), tejp och resår	5,0 (3/16)	1,5 - 7,0 (1/16 - 1/4)	1,0 (1/16)	0,2 - 4,0 (1/64 - 1/16)	OK (J)
	Kastsöm			Förstärkning av lätta och medeltjocka tyger	3,5 (1/8)	2,5 - 5,0 (3/32 - 3/16)	2,0 (1/16)	1,0 - 4,0 (1/16 - 3/16)	NEJ
	Kastsöm			Förstärkning av tjocka tyger	5,0 (3/16)	2,5 - 5,0 (3/32 - 3/16)	2,5 (3/32)	1,0 - 4,0 (1/16 - 3/16)	NEJ
	Kastsöm			Förstärkning av medeltunga och tunga tyger samt tyger som fransas lätt eller dekorativa sömmar.	5,0 (3/16)	3,5 - 5,0 (1/8 - 3/16)	2,5 (3/32)	1,0 - 4,0 (1/16 - 3/16)	NEJ
	Kastsöm			Förstärkning av elastiska tyger	5,0 (3/16)	0,0 - 7,0 (0 - 9/32)	2,5 (3/32)	0,5 - 4,0 (1/32 - 3/16)	OK (J)
	Kastsöm			Förstärkning av medeltjocka, elastiska tyger och tjocka tyger, dekorativa sömmar	5,0 (3/16)	0,0 - 7,0 (0 - 9/32)	2,5 (3/32)	0,5 - 4,0 (1/32 - 3/16)	OK (J)
	Kastsöm			Förstärkning av elastiska tyger eller dekorativa sömmar	4,0 (3/16)	0,0 - 7,0 (0 - 1/4)	4,0 (3/16)	1,0 - 4,0 (1/16 - 3/16)	OK (J)
	Kastsöm			Elastisk söm	5,0 (3/16)	0,0 - 7,0 (0 - 1/4)	4,0 (3/16)	1,0 - 4,0 (1/16 - 3/16)	NEJ
	Enkel rutersöm			Förstärkning och sammanfogning av elastiskt tyg	6,0 (15/64)	1,0 - 7,0 (1/16 - 1/4)	3,0 (1/8)	1,0 - 4,0 (1/16 - 3/16)	OK (J)
	Enkel rutersöm			Förstärkning av elastiska tyger	6,0 (15/64)	1,0 - 7,0 (1/16 - 1/4)	1,8 (1/16)	1,0 - 4,0 (1/16 - 3/16)	OK (J)
	Med tillskärning			Raksöm under tillskärning	0,0 (0)	0,0 - 2,5 (0 - 3/32)	2,5 (3/32)	0,2 - 5,0 (1/64 - 3/16)	NEJ
	Med tillskärning			Sicksacksöm under tillskärning	3,5 (1/8)	3,5 - 5,0 (1/8 - 3/16)	1,4 (1/16)	0,0 - 4,0 (0 - 3/16)	NEJ
	Med tillskärning			Kastsöm under tillskärning	3,5 (1/8)	3,5 - 5,0 (1/8 - 3/16)	2,0 (1/16)	1,0 - 4,0 (1/16 - 3/16)	NEJ
	Med tillskärning			Kastsöm under tillskärning	5,0 (3/16)	3,5 - 5,0 (1/8 - 3/16)	2,5 (3/32)	1,0 - 4,0 (1/16 - 3/16)	NEJ
	Med tillskärning			Kastsöm under tillskärning	5,0 (3/16)	3,5 - 5,0 (1/8 - 3/16)	2,5 (3/32)	1,0 - 4,0 (1/16 - 3/16)	NEJ
	Lapptäckssöm (höger)			Sammanfogning/lapptäcksarbeten 6,5 mm (ca. 1/4 tum) vänster sömsmån	5,5 (7/32)	0,0 - 7,0 (0 - 1/4)	2,0 (1/16)	0,2 - 5,0 (1/64 - 3/16)	NEJ
	Lapptäckssöm (mitten)			Sammanfogning/lapptäcksarbeten	—	—	2,0 (1/16)	0,2 - 5,0 (1/64 - 3/16)	NEJ
	Lapptäckssöm (vänster)			Sammanfogning/lapptäcksarbeten 6,5 mm (ca. 1/4 tum) vänster sömsmån	1,5 (1/16)	0,0 - 7,0 (0 - 1/4)	2,0 (1/16)	0,2 - 5,0 (1/64 - 3/16)	NEJ

























































Söm	Sömnamn	Pressarfot		Användning	Stygnbredd [mm (tum)]		Stygnlängd [mm (tum)]		Dubbelnål
					Auto.	Manuell	Auto.	Manuell	
	Handsydd matelassering			Matelassering som ser ut som handsydd matelassering	0,0 (0)	0,0 - 7,0 (0 - 1/4)	2,5 (3/32)	1,0 - 4,0 (1/16 - 3/16)	NEJ
	Sicksack applikationsbroderi			Sicksacksöm för matelassering och sömnad av matelasserade applikationer	3,5 (1/8)	0,0 - 7,0 (0 - 1/4)	1,4 (1/16)	0,0 - 4,0 (0 - 3/16)	NEJ
	Applikationsbroderi			Matelassering av osynliga applikationer eller bindsöm	1,5 (1/16)	0,5 - 5,0 (1/64 - 3/16)	1,8 (1/16)	1,0 - 4,0 (1/16 - 3/16)	NEJ
	Punktsöm för lapptäcksarbeten			Bakgrundsmatelassering	7,0 (1/4)	1,0 - 7,0 (1/16 - 1/4)	1,6 (1/16)	1,0 - 4,0 (1/16 - 3/16)	NEJ
	Osynlig fällsöm			Fällning av stickade tyger	0,0 (0)	+3,0 - -3,0 (+1/8 - -1/8)	2,0 (1/16)	1,0 - 3,5 (1/16 - 1/8)	NEJ
	Osynlig stretchfällsöm			Fällning av elastiska tyger	0,0 (0)	+3,0 - -3,0 (+1/8 - -1/8)	2,0 (1/16)	1,0 - 3,5 (1/16 - 1/8)	NEJ
	Filtsöm			Applikationer, dekorativ filtsöm	3,5 (1/8)	2,5 - 7,0 (3/32 - 1/4)	2,5 (3/32)	1,6 - 4,0 (1/16 - 3/16)	OK (J)
	Snäcksöm			Snäcksöm som avslutning på tyger	4,0 (3/16)	0,0 - 7,0 (0 - 1/4)	2,5 (3/32)	0,2 - 4,0 (1/64 - 1/16)	OK (J)
	Musselkantsöm			Dekorering av bluskragar, näsdukar osv.	5,0 (3/16)	2,5 - 7,0 (3/32 - 1/4)	0,5 (1/32)	0,1 - 1,0 (1/64 - 1/16)	OK (J)
	Langettsöm			Dekorering av bluskragar, näsdukar osv.	7,0 (1/4)	0,0 - 7,0 (0 - 1/4)	1,4 (1/16)	1,0 - 4,0 (1/16 - 3/16)	NEJ
	Fogsöm för lapptäcksarbeten			Lapptäcksarbeten, dekorativa sömmar	4,0 (1/16)	0,0 - 7,0 (0 - 1/4)	1,2 (1/16)	0,2 - 4,0 (1/64 - 1/16)	OK (J)
	Dubbeloverlock för lapptäcksarbeten			Lapptäcksarbeten, dekorativa sömmar	5,0 (3/16)	2,5 - 7,0 (3/32 - 1/4)	2,5 (3/32)	1,0 - 4,0 (1/16 - 3/16)	OK (J)
	Osynlig söm			Dekorativ söm, fastsättning av snoddar och osynlig söm	5,0 (3/16)	0,0 - 7,0 (0 - 1/4)	1,2 (1/16)	0,2 - 4,0 (1/64 - 1/16)	OK (J)
	Smock			Smock, dekorativ söm	5,0 (3/16)	0,0 - 7,0 (0 - 1/4)	1,6 (1/16)	1,0 - 4,0 (1/16 - 3/16)	OK (J)
	Kråksparkssöm			Fagottsöm, dekorativ söm	5,0 (3/16)	0,0 - 7,0 (0 - 1/4)	2,5 (3/32)	1,0 - 4,0 (1/16 - 3/16)	OK (J)
	Fagottsöm			Fagottsöm, fogsöm, dekorativ söm	5,0 (3/16)	2,5 - 7,0 (3/32 - 1/4)	2,5 (3/32)	1,0 - 4,0 (1/16 - 3/16)	OK (J)
	Fastsömnad av tejp			Sömnad av tejp för sömmar i elastiska tyger	4,0 (3/16)	0,0 - 7,0 (0 - 1/4)	1,0 (1/16)	0,2 - 4,0 (1/64 - 3/16)	OK (J)
	Myrgång			Dekorativ söm	4,0 (3/16)	0,0 - 7,0 (0 - 1/4)	3,0 (1/8)	2,0 - 4,0 (1/16 - 3/16)	NEJ



























Söm	Sömnamn	Pressarfot		Användning	Stygnbredd [mm (tum)]		Stygnlängd [mm (tum)]		Dubbel-nål
					Auto.	Manuell	Auto.	Manuell	
	Stapelsöm			Dekorativ översöm	4,0 (3/16)	0,0 - 7,0 (0 - 1/4)	2,5 (3/32)	1,0 - 4,0 (1/16 - 3/16)	OK (J)
	Dekorativ söm			Dekorativ söm	1,0 (1/16)	1,0 - 3,0 (1/16 - 1/8)	2,5 (3/32)	1,0 - 4,0 (1/16 - 3/16)	OK (J)
	Dekorativ söm			Dekorativ söm	5,5 (3/16)	0,0 - 7,0 (0 - 1/4)	1,6 (1/16)	1,0 - 4,0 (1/16 - 3/16)	OK (J)
	Serpentinsöm			Dekorativ söm och fastsättning av resår	5,0 (3/16)	1,5 - 7,0 (1/16 - 1/4)	1,0 (1/16)	0,2 - 4,0 (1/64 - 3/16)	OK (J)
	Dekorativ söm			Dekorativ söm och applikationsbroderi	6,0 (15/64)	1,0 - 7,0 (1/16 - 1/4)	1,0 (1/16)	0,2 - 4,0 (1/64 - 3/16)	OK (J)
	Dekorativ punktsöm			Dekorativ söm	7,0 (1/4)	1,0 - 7,0 (1/16 - 1/4)	1,6 (1/16)	1,0 - 4,0 (1/16 - 3/16)	NEJ
	Fällsöm			Dekorativ fällsöm, tre förstärkta, raka stygn åt vänster	1,0 (1/16)	1,0 - 7,0 (1/16 - 1/4)	2,5 (3/32)	1,5 - 4,0 (1/16 - 3/16)	OK (J)
	Fällsöm			Dekorativ fällsöm, tre förstärkta, raka stygn i mitten	3,5 (1/8)	1,0 - 7,0 (1/16 - 1/4)	2,5 (3/32)	1,5 - 4,0 (1/16 - 3/16)	OK (J)
	Sicksack fällsöm			Dekorativ fällsöm, översöm	6,0 (15/64)	1,5 - 7,0 (1/16 - 1/4)	3,0 (1/8)	1,0 - 4,0 (1/16 - 3/16)	OK (J)
	Fällsöm			Dekorativ fällsöm, fastsättning av spets	3,5 (1/8)	1,5 - 7,0 (1/16 - 1/4)	2,5 (3/32)	1,6 - 4,0 (1/16 - 3/16)	NEJ
	Fällsöm			Dekorativ fällsöm	3,0 (1/8)	1,5 - 7,0 (1/16 - 1/4)	3,5 (1/8)	1,6 - 4,0 (1/16 - 3/16)	NEJ
	Fällsöm			Dekorativ blomstersöm för fållar	6,0 (15/64)	1,5 - 7,0 (1/16 - 1/4)	3,0 (1/8)	1,5 - 4,0 (1/16 - 3/16)	NEJ
	Fällsöm			Antiksöm, dekorativ fällsöm	5,0 (3/16)	1,5 - 7,0 (1/16 - 1/4)	3,5 (1/8)	1,6 - 4,0 (1/16 - 3/16)	NEJ
	Fällsöm			Antiksöm, dekorativ fällsöm	5,0 (3/16)	1,5 - 7,0 (1/16 - 1/4)	3,5 (1/8)	1,5 - 4,0 (1/16 - 3/16)	NEJ
	Fällsöm			Antiksöm, dekorativ fällsöm	5,0 (3/16)	1,5 - 7,0 (1/16 - 1/4)	3,5 (1/8)	1,6 - 4,0 (1/16 - 3/16)	OK (J)
	Fällsöm			Antiksöm, dekorativ fällsöm	5,0 (3/16)	1,5 - 7,0 (1/16 - 1/4)	4,0 (3/16)	1,5 - 4,0 (1/16 - 3/16)	OK (J)
	Fällsöm			Antiksöm, dekorativ fällsöm	4,0 (3/16)	1,5 - 7,0 (1/16 - 1/4)	2,5 (3/32)	1,5 - 4,0 (1/16 - 3/16)	OK (J)
	Väffelsöm			Antiksöm, dekorativ fällsöm	5,0 (3/64)	1,5 - 7,0 (1/16 - 1/4)	2,5 (3/32)	1,5 - 4,0 (1/16 - 3/16)	OK (J)

Söm	Sömnamn	Pressarfot		Användning	Stygnbredd [mm (tum)]		Stygnlängd [mm (tum)]		Dubbelnål
					Auto.	Manuell	Auto.	Manuell	
	Våffelsöm			Antiksöm, dekorativ fållsöm	6,0 (15/64)	1,5 - 7,0 (1/16 - 1/4)	3,5 (1/8)	1,5 - 4,0 (1/16 - 3/16)	OK (J)
	Fållsöm			Antiksöm, dekorativ fållsöm	6,0 (15/64)	1,5 - 7,0 (1/16 - 1/4)	1,6 (1/16)	1,0 - 4,0 (1/16 - 3/16)	OK (J)
	Fållsöm			Antiksöm, dekorativ fållsöm	6,0 (15/64)	1,5 - 7,0 (1/16 - 1/4)	3,0 (1/8)	1,5 - 4,0 (1/16 - 3/16)	NEJ
	Fållsöm			Antiksöm, dekorativ fållsöm	6,0 (15/64)	1,5 - 7,0 (1/16 - 1/4)	4,0 (3/16)	1,5 - 4,0 (1/16 - 3/16)	OK (J)
	Fållsöm			Antiksöm, dekorativ fållsöm	4,0 (3/16)	1,5 - 7,0 (1/16 - 1/4)	2,5 (3/32)	1,6 - 4,0 (1/16 - 3/16)	NEJ
	Fållsöm			Antiksöm, dekorativ fållsöm	5,0 (3/16)	1,5 - 7,0 (1/16 - 1/4)	2,0 (1/16)	1,5 - 4,0 (1/16 - 3/16)	OK (J)
	Fållsöm			Dekorativ fållsöm och fogsöm	6,0 (15/64)	1,5 - 7,0 (1/16 - 1/4)	2,0 (1/16)	1,5 - 4,0 (1/16 - 3/16)	OK (J)
	Fållsöm			Dekorativ fållsöm. Fagottsöm för att sy fast band	5,0 (3/16)	1,5 - 7,0 (1/16 - 1/4)	3,0 (1/8)	1,5 - 4,0 (1/16 - 3/16)	OK (J)
	Fållsöm			Dekorativ fållsöm, smock	6,0 (15/64)	1,5 - 7,0 (1/16 - 1/4)	1,6 (1/16)	1,0 - 4,0 (1/16 - 3/16)	NEJ
	Fållsöm			Dekorativ fållsöm, smock	5,0 (3/16)	1,5 - 7,0 (1/16 - 1/4)	1,6 (1/16)	1,0 - 4,0 (1/16 - 3/16)	NEJ
	Fållsöm			Dekorativ fållsöm, smock	5,0 (3/16)	1,5 - 7,0 (1/16 - 1/4)	1,6 (1/16)	1,0 - 4,0 (1/16 - 3/16)	NEJ
	Fållsöm			Dekorativ fållsöm	5,0 (3/16)	1,5 - 7,0 (1/16 - 1/4)	1,6 (1/16)	1,0 - 4,0 (1/16 - 3/16)	NEJ
	Myrgång			Dekorativ fållsöm. Fagottsöm för att sy fast band	7,0 (1/4)	5,0 - 7,0 (3/16 - 1/4)	1,6 (1/16)	1,0 - 2,5 (1/16 - 3/32)	NEJ
	Smalt avrundat knapphål			Knapphål i lätta och medeltjocka tyger	5,0 (3/16)	3,0 - 5,0 (1/8 - 3/16)	0,4 (1/64)	0,2 - 1,0 (1/64 - 1/16)	NEJ
	Brett avrundat knapphål			Knapphål för extrastora knappar	5,5 (7/32)	3,5 - 5,5 (1/8 - 7/32)	0,4 (1/64)	0,2 - 1,0 (1/64 - 1/16)	NEJ
	Koniskt, avrundat knapphål			Koniska, förstärkta knapphål i midjan	5,0 (3/16)	3,0 - 5,0 (1/8 - 3/16)	0,4 (1/64)	0,2 - 1,0 (1/64 - 1/16)	NEJ
	Avrundat knapphål			Knapphål med vertikal träckling för tjocka tyger	5,0 (3/16)	3,0 - 5,0 (1/8 - 3/16)	0,4 (1/64)	0,2 - 1,0 (1/64 - 1/16)	NEJ
	Avrundat knapphål			Knapphål med träckling	5,0 (3/16)	3,0 - 5,0 (1/8 - 3/16)	0,4 (1/64)	0,2 - 1,0 (1/64 - 1/16)	NEJ

Söm	Sömnamn	Pressarfot		Användning	Stygnbredd [mm (tum)]		Stygnlängd [mm (tum)]		Dubbel-nål
					Auto.	Manuell	Auto.	Manuell	
	Knapphål med dubbelavrundning			Knapphål i lätta, medeltjocka till tjocka tyger	5,0 (3/16)	3,0 - 5,0 (1/8 - 3/16)	0,4 (1/64)	0,2 - 1,0 (1/64 - 1/16)	NEJ
	Smalt fyrkantigt knapphål			Knapphål i lätta och medeltjocka tyger	5,0 (3/16)	3,0 - 5,0 (1/8 - 3/16)	0,4 (1/64)	0,2 - 1,0 (1/64 - 1/16)	NEJ
	Brett fyrkantigt knapphål			Knapphål för extrastora dekorativa knappar	5,5 (7/32)	3,5 - 5,5 (1/8 - 7/32)	0,4 (1/64)	0,2 - 1,0 (1/64 - 1/16)	NEJ
	Fyrkantigt knapphål			Extrastarka knapphål med vertikal träckling	5,0 (7/32)	3,0 - 5,0 (1/8 - 3/16)	0,4 (1/64)	0,2 - 1,0 (1/64 - 1/16)	NEJ
	Elastiskt knapphål			Knapphål i elastiska tyger eller stickat material	6,0 (15/64)	3,0 - 6,0 (1/8 - 15/64)	1,0 (1/16)	0,5 - 2,0 (1/32 - 1/16)	NEJ
	Antikt knapphål			Knapphål i gammaldags och elastiska tyger	6,0 (15/64)	3,0 - 6,0 (1/8 - 15/64)	1,5 (1/16)	1,0 - 3,0 (1/16 - 1/8)	NEJ
	Kantat knapphål			För första steget vid sömnad av kantade knapphål	5,0 (3/16)	0,0 - 6,0 (0 - 15/64)	2,0 (1/16)	0,2 - 4,0 (1/64 - 3/16)	NEJ
	Knapphål med runt hål			Knapphål för stora, plana knappar i tunga eller tjocka tyger	7,0 (1/4)	3,0 - 7,0 (1/8 - 1/4)	0,5 (1/32)	0,3 - 1,0 (1/64 - 1/16)	NEJ
	Koniskt knapphål med runt hål			Knapphål för stora, plana knappar i medeltjocka till tjocka tyger	7,0 (1/4)	3,0 - 7,0 (1/8 - 1/4)	0,5 (1/32)	0,3 - 1,0 (1/64 - 1/16)	NEJ
	Knapphål med runt hål			Förstärkta knapphål med vertikal träckling i tunga eller tjocka material	7,0 (1/4)	3,0 - 7,0 (1/8 - 1/4)	0,5 (1/32)	0,3 - 1,0 (1/64 - 1/16)	NEJ
	4-steps knapphål 1			Vänster sida på 4-steps knapphål	5,0 (7/32)	1,5 - 7,0 (1/16 - 1/4)	0,4 (1/64)	0,2 - 1,0 (1/64 - 1/16)	NEJ
	4-steps knapphål 2			Träckling av 4-steps knapphål	5,0 (7/32)	1,5 - 7,0 (1/16 - 1/4)	0,4 (1/64)	0,2 - 1,0 (1/64 - 1/16)	NEJ
	4-steps knapphål 3			Höger sida på 4-steps knapphål	5,0 (7/32)	1,5 - 7,0 (1/16 - 1/4)	0,4 (1/64)	0,2 - 1,0 (1/64 - 1/16)	NEJ
	4-steps knapphål 4			Träckling av 4-steps knapphål	5,0 (7/32)	1,5 - 7,0 (1/16 - 1/4)	0,4 (1/64)	0,2 - 1,0 (1/64 - 1/16)	NEJ
	Stoppning			Stoppning av medeltjocka tyger	7,0 (1/4)	2,5 - 7,0 (3/32 - 1/4)	2,0 (1/16)	0,4 - 2,5 (1/64 - 1/16)	NEJ
	Stoppning			Stoppning av tjocka tyger	7,0 (1/4)	2,5 - 7,0 (3/32 - 1/4)	2,0 (1/16)	0,4 - 2,5 (1/64 - 1/16)	NEJ
	Träckelsöm			Förstärkning vid ficköppningar m.m.	2,0 (1/16)	1,0 - 3,0 (1/16 - 1/8)	0,4 (1/64)	0,3 - 1,0 (1/64 - 1/16)	NEJ
	Sömnad av knappar			Sätta fast knappar	3,5 (1/8)	2,5 - 4,5 (3/32 - 3/16)	—	—	NEJ

Söm	Sömnamn	Pressarfot		Användning	Stygnbredd [mm (tum)]		Stygnlängd [mm (tum)]		Dubbelnål
					Auto.	Manuell	Auto.	Manuell	
	Tränsade hål			Sömnad av tränsade hål, hål i bälten osv.	7,0 (1/4)	7,0 6,0 5,0 (1/4 15/64 3/16)	7,0 (1/4)	7,0 6,0 5,0 (1/4 15/64 3/16)	NEJ
	Stjärnformat tränsat hål			För sömnad av stjärnformade tränsade hål.	—	—	—	—	NEJ
	Diagonalt uppåt mot vänster (raksöm)			Sömnad av applikationsbroderi på rörformade delar och sneda hörn	—	—	—	—	NEJ
	Bakåt (raksöm)			Sömnad av applikationsbroderi på rörformade delar och sneda hörn	—	—	—	—	NEJ
	Diagonalt uppåt mot höger (raksöm)			Sömnad av applikationsbroderi på rörformade delar och sneda hörn	—	—	—	—	NEJ
	Åt sidan mot vänster (raksöm)			Sömnad av applikationsbroderi på rörformade delar	—	—	—	—	NEJ
	Åt sidan mot höger (raksöm)			Sömnad av applikationsbroderi på rörformade delar	—	—	—	—	NEJ
	Diagonalt nedåt mot vänster (raksöm)			Sömnad av applikationsbroderi på rörformade delar och sneda hörn	—	—	—	—	NEJ
	Framåt (raksöm)			Sömnad av applikationsbroderi på rörformade delar och sneda hörn	—	—	—	—	NEJ
	Diagonalt nedåt åt höger (raksöm)			Sömnad av applikationsbroderi på rörformade delar och sneda hörn	—	—	—	—	NEJ
	Åt sidan mot vänster (sicksack)			Sömnad av applikationsbroderi på rörformade delar	—	—	—	—	NEJ
	Åt sidan mot höger (sicksack)			Sömnad av applikationsbroderi på rörformade delar	—	—	—	—	NEJ
	Framåt (sicksack)			Sömnad av applikationsbroderi på rörformade delar och sneda hörn	—	—	—	—	NEJ
	Bakåt (sicksack)			Sömnad av applikationsbroderi på rörformade delar och sneda hörn	—	—	—	—	NEJ
	Lapptäckssöm (mitten)			Sammanfogning/lapptäcksarbeten	—	—	2,0 (1/16)	0,2 - 5,0 (1/64 - 3/16)	NEJ
	Lapptäckssöm (höger)			Sammanfogning/lapptäcksarbeten 6,5 mm (ca. 1/4 tum) höger sömsmån	5,50 (7/32)	0,00 - 7,00 (0 - 1/4)	2,0 (1/16)	0,2 - 5,0 (1/64 - 3/16)	NEJ
	Lapptäckssöm (vänster)			Sammanfogning/lapptäcksarbeten 6,5 mm (ca. 1/4 tum) vänster sömsmån	1,50 (1/16)	0,00 - 7,00 (0 - 1/4)	2,0 (1/16)	0,2 - 5,0 (1/64 - 3/16)	NEJ
	Handsydd matelassering			Matelassering som ser ut som handsydd matelassering	3,50 (1/8)	0,00 - 7,00 (0 - 1/4)	2,5 (3/32)	1,0 - 4,0 (1/16 - 3/16)	NEJ

Söm	Sömnamn	Pressarfot		Användning	Stygnbredd [mm (tum)]		Stygnlängd [mm (tum)]		Dubbel-nål
					Auto.	Manuell	Auto.	Manuell	
	Träckelsöm			Träckling	3,50 (1/8)	0,00 - 7,00 (0 - 1/4)	20 (3/4)	5 - 30 (3/16 - 1-3/16)	NEJ
	Stjälksöm			Förstärkning, sömnad och dekorativa användningsområden	1,00 (1/16)	1,00 - 3,00 (1/16 - 1/8)	2,5 (3/32)	1,0 - 4,0 (1/16 - 3/16)	NEJ
	Sicksack applikationsbroderi			Sicksacksöm för matlassering och sömnad av matlasserade applikationer	3,50 (1/8)	0,00 - 7,00 (0 - 1/4)	1,6 (1/16)	0,0 - 4,0 (0 - 3/16)	NEJ
	Sicksack (höger)			Starta från höger nålläge, sicksack åt vänster	3,50 (1/8)	2,50 - 5,00 (3/32 - 3/16)	1,6 (1/16)	0,3 - 4,0 (1/64 - 3/16)	NEJ
	Sicksack (vänster)			Starta från vänster nålläge, sicksack åt höger	3,50 (1/8)	2,50 - 5,00 (3/32 - 3/16)	1,6 (1/16)	0,3 - 4,0 (1/64 - 3/16)	NEJ
	Tvåstegs elastisk sicksack			Kastsöm (medeltjocka och elastiska tyger), tejp och resår	5,00 (3/16)	1,50 - 7,00 (1/16 - 1/4)	1,0 (1/16)	0,2 - 4,0 (1/64 - 1/16)	NEJ
	Trestegs elastisk sicksack			Kastsöm (medeltjocka, tjocka och elastiska tyger), tejp och resår	5,00 (3/16)	1,50 - 7,00 (1/16 - 1/4)	1,0 (1/16)	0,2 - 4,0 (1/64 - 1/16)	NEJ
	Applikationsbroderi			Matlassering av osynliga applikationer eller bindsöm	2,00 (1/16)	0,50 - 5,00 (1/64 - 3/16)	2,0 (1/16)	1,0 - 4,0 (1/16 - 3/16)	NEJ
	Snäcksöm			Snäcksöm som avslutning på tyger	4,00 (3/16)	0,00 - 7,00 (0 - 1/4)	2,5 (3/32)	0,2 - 4,0 (1/64 - 1/16)	NEJ
	Filtsöm			Applikationer, dekorativ filtsöm	3,50 (1/8)	2,50 - 7,00 (3/32 - 1/4)	2,5 (3/32)	1,6 - 4,0 (1/16 - 3/16)	NEJ
	Punktsöm för lapptäcksarbeten			Bakgrundsmatlassering	7,00 (1/4)	1,00 - 7,00 (1/16 - 1/4)	1,6 (1/16)	1,0 - 4,0 (1/16 - 3/16)	NEJ
	Kastsöm			Elastisk söm	5,00 (3/16)	0,00 - 7,00 (0 - 1/4)	4,0 (3/16)	1,0 - 4,0 (1/16 - 3/16)	NEJ
	Fastsömnad av tejp			Sömnad av tejp för sömmar i elastiska tyger	5,50 (3/16)	0,00 - 7,00 (0 - 1/4)	1,4 (1/16)	0,2 - 4,0 (1/64 - 3/16)	NEJ
	Serpentinsöm			Dekorativ söm och fastsättning av resår	5,00 (3/16)	1,50 - 7,00 (1/16 - 1/4)	2,0 (1/16)	0,2 - 4,0 (1/64 - 3/16)	NEJ
	Kråksparkssöm			Fagottsöm, dekorativ söm	5,00 (3/16)	0,00 - 7,00 (0 - 1/4)	2,5 (3/32)	1,0 - 4,0 (1/16 - 3/16)	NEJ
	Fagottsöm			Fagottsöm, fogsöm, dekorativ söm	5,00 (3/16)	2,50 - 7,00 (3/32 - 1/4)	2,5 (3/32)	1,0 - 4,0 (1/16 - 3/16)	NEJ
	Osynlig söm			Dekorativ söm, fastsättning av snoddar och osynlig söm	5,00 (3/16)	0,00 - 7,00 (0 - 1/4)	1,2 (1/16)	0,2 - 4,0 (1/64 - 1/16)	NEJ
	Dubbeloverlock för lapptäcksarbeten			Lapptäcksarbeten, dekorativa sömmar	5,00 (3/16)	2,50 - 7,00 (3/32 - 1/4)	2,5 (3/32)	1,0 - 4,0 (1/16 - 3/16)	NEJ

Söm	Sömnamn	Pressarfot		Användning	Stygnbredd [mm (tum)]		Stygnlängd [mm (tum)]		Dubbelnål
					Auto.	Manuell	Auto.	Manuell	
	Smock			Smock, dekorativ söm	5,00 (3/16)	0,00 - 7,00 (0 - 1/4)	1,6 (1/16)	1,0 - 4,0 (1/16 - 3/16)	NEJ
	Stapelsöm			Dekorativ översöm	4,00 (3/16)	0,00 - 7,00 (0 - 1/4)	2,5 (3/32)	1,0 - 4,0 (1/16 - 3/16)	NEJ
	Dekorativ söm			Dekorativ söm och applikationsbroderi	6,00 (15/64)	1,00 - 7,00 (1/16 - 1/4)	1,0 (1/16)	0,2 - 4,0 (1/64 - 3/16)	NEJ
	Dekorativ söm			Dekorativ söm	5,50 (3/16)	0,00 - 7,00 (0 - 1/4)	1,6 (1/16)	1,0 - 4,0 (1/16 - 3/16)	NEJ
	Fållsöm			Antiksöm, dekorativ fållsöm	5,00 (3/16)	1,50 - 7,00 (1/16 - 1/4)	2,0 (1/16)	1,5 - 4,0 (1/16 - 3/16)	NEJ
	Fållsöm			Dekorativ fållsöm och fogsöm	6,00 (15/64)	1,50 - 7,00 (1/16 - 1/4)	2,0 (1/16)	1,5 - 4,0 (1/16 - 3/16)	NEJ
	Enkel rutersöm			Förstärkning och sammanfogning av elastiskt tyg	6,00 (15/64)	1,00 - 7,00 (1/16 - 1/4)	3,0 (1/8)	1,0 - 4,0 (1/16 - 3/16)	NEJ
	Kastsöm			Förstärkning av elastiska tyger eller dekorativa sömmar	4,00 (3/16)	0,00 - 7,00 (0 - 1/4)	4,0 (3/16)	1,0 - 4,0 (1/16 - 3/16)	NEJ

INDEX

A

Alternativ spolkapsel	212
Anpassad trådtabell	279, 283
Antikt	119
Applikation	113
använda ett broderarramsmönster	256
använda sicksack	91
brodermönster	215
quiltning	103
Arbetsbord	1, 184

B

Bildknapp	80, 160, 210, 318
Bokstäver	
broderi	190
monogram/dekorativa sömmar	148
redigera broderier	264
Brodera utan avbrott	243
Broderark	202
Broderbord	3, 184
vagn	3
väska	5
Broderföt "W"	183
Broderi	
automatisk trådvakklippning (AVKLIPPNING EFTER FÄRG)	229
automatisk trådtrimning (AVKLIPPNING VID TRÅDÖVERGÅNG)	230
band och tejp	203
börja om från början	225
fortsätta brodera efter det att strömmen stängts av	225
justera hastighet	231
kanter och hörn	203
knappfunktioner	197
små tygbitar	203
trådfärgsdisplay	231
välja mönster	186
Broderkort	194
Broderkorts läsare	194
Brodermönster	
granska	234
hopfogade tecken	241
hämta	251, 252
justera läget	302
kombinera	291
kontrollera läget	209
kopiera	290
mönster med applikationer	215
redigera	267
skapa en applikation med ett rammönster	256, 257
skärmbilder för mönsterval	187
spara	246, 249, 250
sy	212
välja	186, 263
Broderarramar	
använda broderarket	202
sätta fast	204
sätta i tyg	201
ta bort	205
typer	200
Broderarramsdisplay	232
Bårdknapp	284, 289
C	
Crazy quilt	92

D

Driftknappar	1, 3
Dubbelnål	49

E

ekoquiltning	108
Elastisk sicksack	93

F

Fagottsöm	117
Fastsömnad av tejp	93
Felmeddelanden	335
Felsökning	330
Flerfärgsknapp	240, 275
Fotpedal	1, 61
Fällsöm	
blomstersöm	119
utdragssöm	120
Fällsöm	89
Förlängningsknapp	157
Förstoringsknapp	317
Förstärkta stygn bakåt/framåt	62, 69

G

Gångfot	55
---------------	----

H

Handhjul	1
Handtag	1
Hemskärm	14
Huvudströmbrytare	1, 12
Hylsa	326
Hämta	
brodermönster	251
dator	179, 254
maskinens minne	176, 251
monogram/dekorativa sömmar	176
MY CUSTOM STITCH (MIN EGEN SÖM)-designer	323
nyttosömmar	82
söminställningar	82
USB-media	177, 252
Högtalare	23

I

Inbyggd kamera	vi, 75, 138, 206, 302
Infogningsknapp	320
Insnittsömnad	88
Inställningar	
allmänna inställningar	23
automatisk förstärkning	69
automatisk trådvakklippning	70, 229
broderinställningar	24
knapp för maskininställning	22, 231, 279
skärmspråk	29
stygnbredd	66
stygnlängd	67
syinställningar	22
trådspänning	67, 227
trådtrimning	230

J

Justera läget	206, 302
Justeringar	
skärm	329

K

Kantsömnad	
kantsömnadsark	140
kantsömnad med den inbyggda kameran	vi, 138
Kastsöm	91, 93, 94
Knapp för automatisk tråдавklippning	70
Knapp för automatisk trädning	3, 46
Knapp för automatiska förstärkta stygn bakåt/framåt	69
Knapp för avklippning/spänning	227
Knapp för blockförflyttning	319
Knapp för enstaka söm/upppepad sömnad	158
Knapp för enstegs-/trestegssöm	318
Knapp för förstärkta stygn bakåt/framåt	3, 62, 69
Knapp för höjning/sänkning av pressarfot	3
Knapp för maskindrift	330
Knapp för nålförflyttning	224, 225
Knapp för nålinställning	49
Knapp för nållägesval	3
Knapp för pressarfot/nålbyte	50, 54, 55, 56, 183
Knapp för punktradering	318
Knapp för rutnätsriktning	317
Knapp för spegelvändning	79, 158, 238
Knapp för storleksval	157
Knapp för sömnad	290
Knapp för sömnadsval	34
Knapp för teckenmellanrum	272
Knapp för trådkniv	3
Knapp för trådpallett	275, 278, 283
Knapp för trådtäthet	158
Knappfunktioner	
broderi	197
monogram/dekorativa sömmar	155
MY CUSTOM STITCH (MIN EGEN SÖM)	316
nyttosömmar	16
redigera broderier	268
Knapphål	
enstegs	121
fyrastegs	125
knappar med ovanlig form som inte passar i knapphållarplåten	124
Knapphålsfotspak	2, 123, 128
Knästyrd pressarfotslyftare	1, 71
Kombinera mönster	
monogram/dekorativa sömmar	162
redigera broderier	291
Kulspetsnål 75/107	58, 230

L

Langettsöm	115
Lapptäcksarbete	92
Larm	342
LCD-skärm	1, 14
lampa	23
läsa	74
rengöra	326
Lock	1
Lock till undertrådsfack	2, 43
Lufthål	1

M

Matare	2, 105
Mjukt fodral	8
Monogram/dekorativa sömmar	
hämta	176, 177
justeringar	153
knappfunktioner	155

kombinera	162
redigera	155
skärmbilder för sömval	147
spara	171, 174, 175
sy	152
välja	146
MY CUSTOM STITCH (MIN EGEN SÖM)	
ange data	316
designa	314
hämta	323
knappfunktioner	316
spara	322
spara i en lista	322

N

Nyttosömmar	
hämta	82
knapp för sömnadsval	34
knappfunktioner	16
mönsterförklaringsknapp	35
skärmbilder för sömval	78
spara	81
tabell över söminställningar	347
välja	78
Nål	
dubbelnål	49
kombinationer av tyg/tråd/nål	58
kontrollera nålläget	vi, 75
läge	14
nålbyte	56
ändra nålläge	85
Nålklämskruv	2
Nålläge	74, 85
Nålstängens trådledare	2, 50

O

Omkopplare för hastighetsval (hastighetsreglage)	1, 3, 60
Ordningssknapp	265, 271
Osynlig fällsöm	111

P

Pekpenna	279, 317, 329
hållare för	1
Pilknappar	234, 269, 292, 317
Pinne	1
Pinne för extra trådrulle	1, 37, 50
Positionsdekal för broderi	206, 302
Pressarfot	
sätta fast	54
ta bort	54
tryck	73
typer	347
Pressarfotshållare	2, 54
Pressarfotshållarens skruv	2
Pressarfotskod	15, 196
Pressarfotspak	1, 63
Provknappp	209

Q

Quiltning	99
friarmsläge	105
med satinsömmar	104
Quiltning i friarmsläge	
ekoquiltningsfot för friarmsläge "E"	108
quiltningsfot för friarmsläge "C"	105
öppen quiltningsfot för friarmsläge "O"	107

R

Raksöm	83
Raksömsfot	86
Redigera	
broderi	234
monogram/dekorativa sömmar	155
MY CUSTOM STITCH (MIN EGEN SÖM)	316
redigera broderier	267
Redigera broderier	
anpassad trådtabell	279, 283
beskrivning av funktioner	262
knappfunktioner	268
kombinerade mönster	291, 294
upprepade mönster	284
ändra trådfärg	278
Rengöra	
hylsa	326
LCD-skärm	326
maskinens utsida	326
Roteringsknapp	237, 269
Rynkning	88

S

Sammanfogning	102
Satinsömmar	104, 158
Sicksack	91
Skriva ut och sy	vii, 217, 306
Skärmläckare	25
Smock	116
Snäcksöm	114
Spara	
brodermönster	246
dator	175, 250
maskinens minne	171, 246
monogram/dekorativa sömmar	171
MY CUSTOM STITCH (MIN EGEN SÖM)-designer	322
nyttosömmar	81
söminställningar	81
USB-media	174, 249
Specifikationer	343
Spolhållare (omkopplare)	39
Spolkapsel	
alternativ spolkapsel (ingen färg på skruven)	212
rengöra	326
Spolklämma	5
Start/stopp-knapp	3
Startlägesknapp	235
Stativ för trådspolar	9, 41, 52
Stegsömmar	166
Stoppning	127
Storleksknapp	236, 270
Stråveck	90
Strömsladd	13
Stygnplåt	2
Stygnplåt för raksöm	86
Stygnplåtsslucka för brodering	213
Styvnadsmaterial	198
Ställ in-knapp	317
Sy fast tejp eller resår	117
Symaskinens hjälpknapp	32
System för automatisk tygsensor	73
Sömnad av blyxtlås	
centrerat	135
sidoblyxtlås	136
Sömnad av knappar	131
förstärkt knappfäste	132
knappar med 4 hål	132
Sömnad för olika riktningar	134
sömnad i friarmsläge	105

T

Tabell över söminställningar	347
Testknapp	318, 322
Tillbaka till början-knapp	159
Tillbehör	
medföljande tillbehör	4
tillval	8
Tillbehörsfack	4
Tillbehörsväska	4
Tillskärare	96
Träckelstygn	129
Träckling	87
Tråd	
kombinationer av tyg/tråd/nål	58
trådspänning	67, 227
Trådfärgsdisplay	231
Trådkniv	1, 61
Trådledare	1, 38, 40, 50
Trådledarplåt	1, 40, 46
Trådmarkeringar	289
Trådnät	53
Trådspolarsäte	1
Trådspole	
hämta upp undertråden	45
isättning	43
spola	37
tråden tar slut	223
Trådspänningsskiva	1, 38, 41
Tränsade hål	133
Tyger	
kombinationer av tyg/tråd/nål	58
sy i elastiska tyger	65, 124
sy i lätta tyger	64
sy i tjocka tyger	63
Tätthetsknapp	239

U

Undertrådens trädning	
hämta upp undertråden	45
isättning av trådspole	43
spola upp tråd på trådspole	37
Undertrådsfackets snoddguide	92
Uppgradera	344
Upprepade mönster	284
USB-kabel	19, 175, 220, 246, 250, 254, 309, 345
USB-media	
användbara	169, 244
hämta	177, 252
spara	174, 249
USB-mus	19, 25
USB-portsuttag	
för dator	1, 175, 250
för media	1, 174, 249
Uttag för strömsladd	1

V

Vertikal stygninställningsfot "V"	139
Vända	72

Ö

Översöm	116
Övertrådens trädning	
använda trådnätet	53
dubbelnålsläge	49
med knappen för "automatisk trädning"	46
Övre kåpan	1



Besök vår hemsida <http://solutions.brother.com> för produktsupport och svar på vanliga frågor.

