

brother®

Borduurmachine

PR-650

Bedieningshandleiding

Productcode: 884-T05

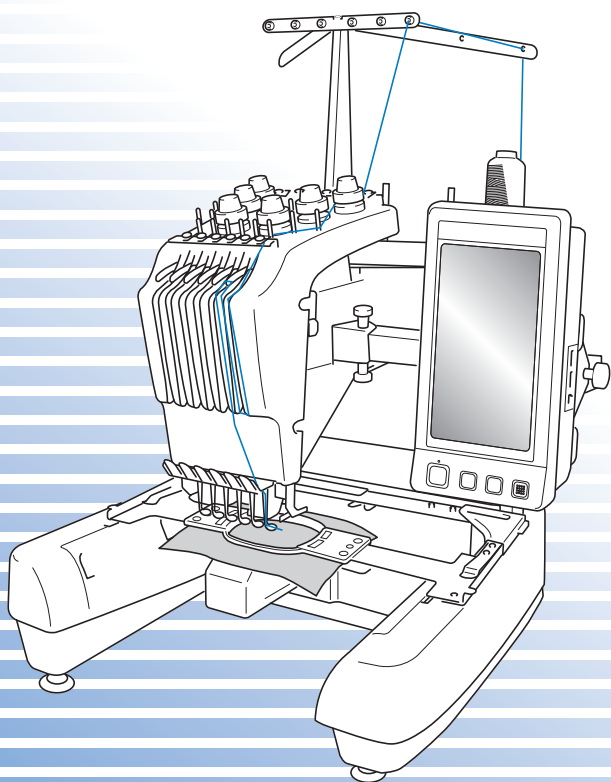

Handelsmerken

FlashFX® is a registered trademark of Datalight, Inc.

FlashFX® Copyright 1998-2007 Datalight, Inc.

U.S. Patent Office 5,860,082/6,260,156

FlashFX® Pro™ is a trademark of Datalight, Inc.

Datalight® is a registered trademark of Datalight, Inc.

Copyright 1989-2007 Datalight, Inc., All Rights Reserved

Video powered by Mobiclip™ encoding and playback technology. 

IMPORTANT:

READ BEFORE DOWNLOADING, COPYING, INSTALLING OR USING.

By downloading, copying, installing or using the software you agree to this license. If you do not agree to this license, do not download, install, copy or use the software.

Intel License Agreement For Open Source Computer Vision Library

Copyright © 2000, Intel Corporation, all rights reserved. Third party copyrights are property of their respective owners.

Redistribution and use in source and binary forms, with or without modification, are permitted provided that the following conditions are met:

- Redistribution's of source code must retain the above copyright notice, this list of conditions and the following disclaimer.
- Redistribution's in binary form must reproduce the above copyright notice, this list of conditions and the following disclaimer in the documentation and/or other materials provided with the distribution.
- The name of Intel Corporation may not be used to endorse or promote products derived from this software without specific prior written permission.

This software is provided by the copyright holders and contributors "as is" and any express or implied warranties, including, but not limited to, the implied warranties of merchantability and fitness for a particular purpose are disclaimed. In no event shall Intel or contributors be liable for any direct, indirect, incidental, special, exemplary, or consequential damages (including, but not limited to, procurement of substitute goods or services; loss of use, data, or profits; or business interruption) however caused and on any theory of liability, whether in contract, strict liability, or tort (including negligence or otherwise) arising in any way out of the use of this software, even if advised of the possibility of such damage.

All information provided related to future Intel products and plans is preliminary and subject to change at any time, without notice.

Inleiding

Gefeliciteerd met de aanschaf van deze borduurmachine. Lees voordat u de machine gebruikt de "Belangrijke veiligheidsinstructies". Bestudeer vervolgens ook deze handleiding, zodat u de diverse functies juist kunt uitvoeren.

Nadat u de handleiding hebt doorgenomen, raden wij u aan deze op een handige plaats op te bergen, zodat u hem in de toekomst gemakkelijk kunt raadplegen.

BELANGRIJKE VEILIGHEIDSINSTRUCTIES

Lees deze veiligheidsinstructies voordat u de machine gebruikt.

GEVAAR - Beperk het risico van een elektrische schok:

1 Neem in de volgende gevallen **altijd** direct na gebruik de stekker uit het stopcontact: voordat u de machine gaat schoonmaken, wanneer u onderhoud uitvoert zoals in deze handleiding aangegeven of wanneer u de machine onbeheerd achterlaat.

WAARSCHUWING - Beperk het risico van brandwonden, brand, een elektrische schok of persoonlijk letsel:

2 Neem **altijd** de stekker uit het stopcontact wanneer u de machine smeert of ander onderhoud uitvoert zoals beschreven in de bedieningshandleiding.

- Zet hiertoe eerst de hoofdschakelaar op "O" om de machine uit te zetten. Pak vervolgens de stekker en trek deze uit het stopcontact. Trek hierbij **niet** aan het snoer.
- Sluit de machine rechtstreeks aan op een wandstopcontact. Gebruik geen verlengsnoer.
- Neem **altijd** de stekker uit het stopcontact wanneer de stoom uitvalt.

3 Gebruik de machine **nooit** wanneer het snoer of de stekker beschadigd is, wanneer de machine niet goed werkt, wanneer de machine gevallen of beschadigd is of met water in contact is gekomen. Breng de machine naar de dichtstbijzijnde erkende dealer of een servicecentrum als deze moet worden nagekeken of gerepareerd of als er elektrische of mechanische afstellingen nodig zijn.

- Voorkom elektrische schokken of brand: gebruik geen beschadigd netsnoer of los stopcontact. Zorg dat de netstekker goed en stevig in het stopcontact zit.
- Wanneer u tijdens het gebruik van de machine iets ongewoons opvalt - geur, hitte, verkleuring, vervorming - stop dan onmiddellijk en haal de netstekker uit het stopcontact.
- Wanneer u de machine wilt verplaatsen, moet u deze van onderen oppakken. Wanneer u bij het verplaatsen de machine op een andere plek vasthoudt, kan de machine beschadigd raken of vallen. Dit zou letsel tot gevolg kunnen hebben.
- Maak bij het verplaatsen van de machine geen plotselinge, onvoorzichtige bewegingen. Daarmee kunt u letsel aan uw rug of knieën oplopen.
- Pas bij het verplaatsen van de machine op dat u het bedieningspaneel, de draadgeleiders of andere onderdelen niet aanraakt. Anders kunt u letsel oplopen.

4 Houd **altijd** het werkvlak leeg:

- Gebruik de machine **nooit** wanneer de ventilatieopeningen zijn geblokkeerd. Houd de ventilatieopeningen van de machine vrij van pluïsjes, stof en losse stukken stof.
- Gebruik **geen** verlengsnoeren. Sluit de machine rechtstreeks aan op een wandstopcontact.
- Zorg dat u **nooit** voorwerpen in openingen steekt of laat vallen.
- Steek geen vingers in de openingen van de machine, zoals in de buurt van de wagen. Dit kan letsel veroorzaken.
- Gebruik de machine **niet** op plaatsen waar spuitbussen worden gebruikt of op plaatsen waar zuurstof wordt toegediend.
- Gebruik de machine **niet** in de buurt van de warmtebron, zoals een fornuis of strijkijzer. Anders kan de machine, het netsnoer of de stof ontvlammen, met brand of een elektrische schok als gevolg.
- Gebruik deze machine **niet** in de buurt van open vuur. Door de beweging van het borduurraam kan de stof in brand vliegen.
- Plaats de machine **niet** op een wankel of schuin oppervlak. Dan kan de machine vallen en letsel veroorzaken.

5 Let vooral op tijdens het naaien:

- Houd **altijd** de naald goed in de gaten. Gebruik geen verbogen of beschadigde naalden.
- Houd uw vingers uit de buurt van **alle** bewegende onderdelen. Wees vooral voorzichtig in de buurt van de naald.
- Terwijl de machine in gebruik is, houdt u uw handen uit de buurt van de naaldstanghouder en alle bewegende onderdelen in de buurt van de naaldstanghouder. Anders kunt u letsel oplopen.
- Zet de hoofdschakelaar op "O" om deze uit te schakelen wanneer u een handeling uitvoert in de buurt van de naald, zoals de naald verwisselen.
- Gebruik **geen** beschadigde of onjuiste naaldplaat. Anders zou de naald kunnen breken.

6 Deze machine is **geen** speelgoed:

- Blijf in de buurt wanneer de machine wordt gebruikt door kinderen en let op als er kinderen in de buurt zijn.
- Deze machine is niet bedoeld om zonder toezicht te worden gebruikt door kinderen of minder bekwame personen.
- Let op dat jonge kinderen niet met deze machine spelen.
- Gebruik de schaar of het tornmesje niet voor andere doeleinden dan waarvoor ze zijn bestemd. Wanneer u een gat maakt met een tornmesje, houd uw handen en vingers dan weg van de snijrichting. Anders kunt u letsel oplopen wanneer het tornmesje uitschiet.
- Houd de plastic zak waarin de machine is geleverd uit de buurt van kinderen of gooi deze weg. Laat kinderen nooit met de zak spelen. Ze zouden erin kunnen stikken.
- Gebruik de machine niet buiten.

7 Voor een langere levensduur:

- Zet de machine niet weg op een plaats met direct zonlicht of met een hoge vochtigheidsgraad. Gebruik of plaats de machine niet in de buurt van een verwarming, strijkijzer, halogeenlamp of andere warme voorwerpen.
- Gebruik voor het reinigen van de machine alleen neutrale zeep of reinigingsmiddelen. Benzene, thinner en schuurmiddelen kunnen de behuizing en de machine beschadigen en mogen nooit worden gebruikt.
- Raadpleeg altijd de bedieningshandleiding wanneer u onderdelen, de naald of andere delen gaat verwisselen of installeren.

8 Voor reparatie of bijstellingen:

- Probeer op geen enkele manier de machine uit elkaar te halen, te repareren of veranderen. Dit kan leiden tot brand, letsel of een elektrische schok.
- Als de verlichtingsunit beschadigd is, moet deze worden vervangen door een erkende dealer.
- Als de machine een defect vertoont of moet worden afgesteld, controleert u eerst aan de hand van het overzicht voor probleemoplossing achter in deze bedieningshandleiding of u de reparatie of afstelling zelf kunt uitvoeren. Als u het probleem niet kunt verhelpen, raadpleegt u uw plaatselijke erkende Brother-dealer.

Gebruik de machine alleen zoals bedoeld volgens de beschrijvingen in deze handleiding.

Gebruik uitsluitend accessoires die door de fabrikant in deze handleiding worden aanbevolen.

Gebruik alleen de interfacekabel (USB-kabel) die bij de machine is inbegrepen.

Gebruik alleen een muis die speciaal voor deze machine is ontworpen.

De inhoud van deze handleiding en de specificaties van dit product kunnen zonder voorafgaande kennisgeving veranderen.

Meer productinformatie en updates vindt u op onze website www.brother.com

BEWAAR DEZE INSTRUCTIES

Deze machine is bedoeld voor huishoudelijk gebruik.

ALLEEN VOOR GEBRUIKERS IN GROOT- BRITANNIË, IERLAND, MALTA EN CYPRUS

BELANGRIJK

- Als u de stekkerzekering moet vervangen, gebruikt u een zekering die is goedgekeurd door ASTA voor BS 1362 (met het -teken) met de sterkte die op de stekker is aangegeven.
- Plaats de zekeringkap altijd terug. Gebruik nooit zekeringen waarvan de zekeringkap ontbreekt.
- Als het beschikbare stopcontact niet geschikt is voor de stekker van deze apparatuur, schaf dan via de erkende dealer het juiste snoer aan.

VOOR GEBRUIKERS IN LANDEN MET 220-240V WISSELSTROOM EN MEXICO

Personen (of kinderen) met beperkte fysieke, zintuiglijke of geestelijke vermogens of gebrek aan ervaring en kennis mogen deze machine alleen gebruiken onder toezicht en met aanwijzingen over het gebruik door degene die verantwoordelijk is voor hun veiligheid. U moet erop toezien dat kinderen niet met de machine spelen.



Gebruiksrechtovereenkomst

Deze machine bevat gegevens, software en/of documentatie (verder te noemen "INHOUD") die het eigendom zijn van Brother Industries, Ltd. ("BROTHER"). DOOR DE INHOUD TE GEBRUIKEN, ACCEPTEERT DE KLANT DE VOORWAARDEN EN BEPALINGEN VAN DEZE OVEREENKOMST. BROTHER behoudt het eigendom van alle rechten over de INHOUD en de kopieën van de INHOUD in dit pakket. Voor de INHOUD wordt aan u ('KLANT') een licentie verstrekt (niet verkocht) onder de voorwaarden en bepalingen van deze overeenkomst.

Onder deze licentie wordt de KLANT toegestaan:

- De INHOUD te gebruiken in combinatie met de machine om borduurwerk te maken;
- De INHOUD te gebruiken in combinatie met de machine die de KLANT in eigendom heeft of gebruikt, aangenomen dat de INHOUD op niet meer dan een (1) machine tegelijk wordt gebruikt.

Tenzij anders aangegeven, wordt de KLANT niet toegestaan:

- Op enig moment meer dan één kopie van de INHOUD beschikbaar te hebben;
- De INHOUD te reproduceren, te wijzigen, te publiceren, te verspreiden, te verkopen, te verhuren, in sublicentie te geven of op andere wijze aan derden beschikbaar te stellen;
- De mediakaart of de INHOUD te verspreiden, te verhuren, in sublicentie te geven, te leasen, te verkopen, over te dragen of toe te wijzen;
- De INHOUD te decompileren, disassembleren of anderszins onderwerpen aan reverse engineering of anderen te helpen dit te doen;
- De INHOUD of een deel ervan te wijzigen, te vertalen, te veranderen of aan te passen voor zakelijke, commerciële of industriële doeleinden;
- BORDUURWERK te verkopen of anderszins te verspreiden dat is gemaakt met de INHOUD DIE OORSPRONKELIJK EEN BEPAALDE EIGENDOMSAANDUIDING BEVAT ONDER DE NAAM VAN EEN DERDE ANDERS DAN BROTHER (bijvoorbeeld '©DISNEY').

BROTHER behoudt alle rechten die hierin niet uitdrukkelijk aan de KLANT zijn toegewezen.

Niets in deze overeenkomst vormt een verklaring van afstand van de rechten van BROTHER volgens welk recht dan ook. Deze overeenkomst zal worden beheerst door het Japanse recht.

Als u vragen hebt over deze overeenkomst, kunt u deze schriftelijk stellen en naar het volgende adres sturen: Brother Industries, Ltd., 1-1-1 Kawagishi, Mizuho-ku, Nagoya 467-8562, Japan, ter attentie van: Afdeling Sales & Marketing P&H

Waarschuwingsetiketten

Op de machine treft u de volgende waarschuwingsetiketten aan.
Neem de voorzorgsmaatregelen op de labels in acht.

1

	▲ CAUTION Carriage may cause injury. Do not put hands in carriage traveling path.	▲ ACHTUNG Um Verletzungen mit dem Stickarm zu vermeiden, nicht die Hände in die Nähe des Stickarms halten.	▲ ATTENTION Le chariot peut provoquer des blessures. Ne pas mettre les mains dans le chemin du chariot.	▲ ATENCION El carro puede provocar lesiones. No poner las manos por donde pasa el carro.	▲ PAS OP De borduurarm kan verwondingen veroorzaken. Houdt uw handen buiten bereik van de borduurarm.	▲ ATTENZIONE Il carrello potrebbe ferirvi. Non appoggiate la mano nel percorso del carrello.

	▲ ATENÇÃO O carro de transporte pode causar ferimentos. Não coloque as mãos sobre o trilho do carro de transporte.	▲ ПРЕДУПРЕЖДЕНИЕ Движущаяся каретка может быть причиной травмы. Не кладите руки на пути движения каретки.	▲ 注意 刺しゅう機のキャリッジや刺しゅう枠が動いているときに、手や物を近づけないでください。 ケガの原因になります。	▲ 危険 在绣花机的导轨或绣花框移动时，为避免造成伤害，请不要将手或物品靠近。

2

Waar de etiketten zich bevinden

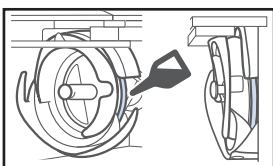

Doe eenmaal daags voor gebruik een druppel olie op de haak.

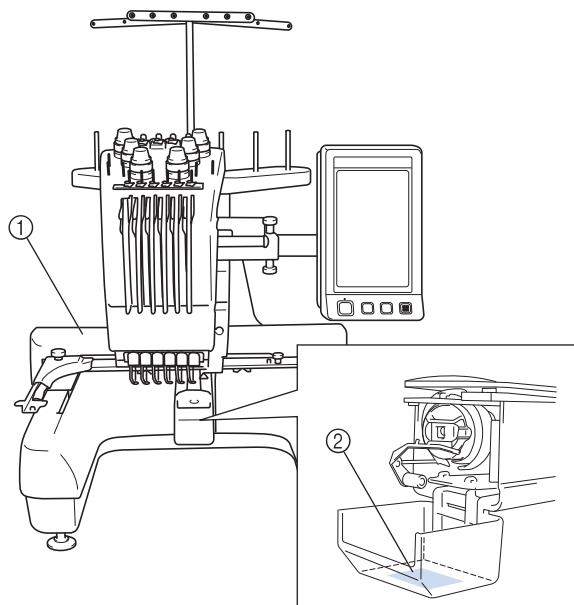

Structuur en functies van de machine

Machinaal borduren met zes naalden

Uw machine heeft zes naalden, die elk zijn ingeregend met een andere kleur draad. De machine kan borduurpatronen naaien met verschillende kleuren door automatisch de juiste naald voor elke kleur te selecteren.

Het mechanisme dat de naalden op en neer beweegt, wordt de naaldstang genoemd. De naaldstangen bevinden zich in de naaldstanghouder. De naaldstangen worden van rechts naar links geteld: naaldstang 1, naaldstang 2, naaldstang 3, naaldstang 4, naaldstang 5 en naaldstang 6.

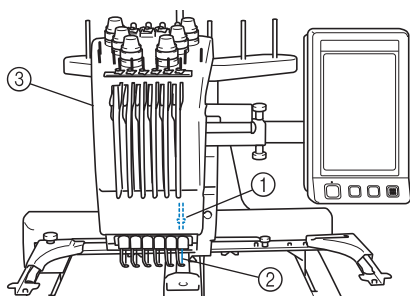

- ① Naaldstang 1
- ② Naald 1
- ③ Naaldstanghouder

De machine wijst automatisch een draadkleur toe aan elke naald. Als een naald reeds is ingeregend met een kleur die in het volgende patroon wordt gebruikt, kent de machine de kleur toe aan die naald. Zo wordt hoeft u minder klossen te verwisselen. Dit houdt ook in dat de machine niet altijd kleuren toekent volgens naaldnummer, maar op basis van momenteel ingeregend kleuren.



Memo

- Het naaien gebeurt niet noodzakelijkerwijs in de volgorde van de nummering van de naaldstangen.

De kleuren draad die aan de naaldstangen zijn toegewezen, worden op het scherm weergegeven. Rijk de naaldstangen in zoals aangegeven.

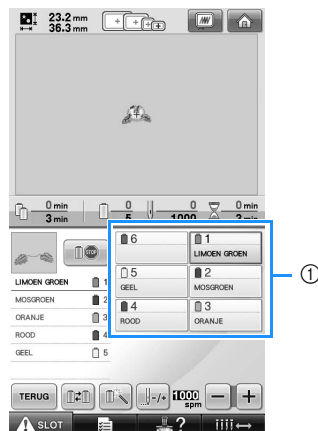

- ① Illustratie van de ingeregend draden op de naaldstangen

De klos houders, draadspanningsknoppen, draadophaalhendels en draadpaden die worden genoemd bij het inrijgen van de bovendraad, worden aangegeven op basis van het bijbehorende naaldstangnummer.

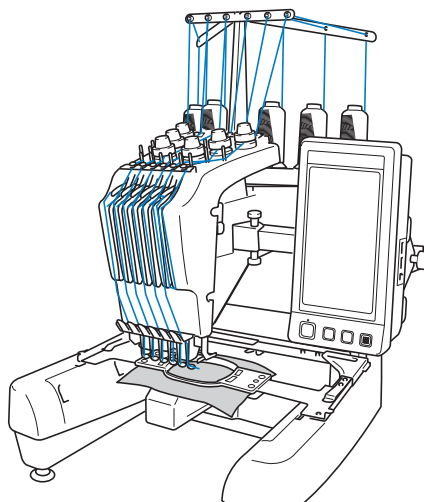

De zes naalden kunnen niet gelijktijdig borduren. De machine verplaatst telkens een enkele naald naar de borduurpositie. De naaldstanghouder wordt, volgens de borduurvolgorde, naar links of rechts verplaatst zodat de machine de naaldstang en de naalddraad van de gewenste kleur naar de borduurpositie kan verplaatsen.

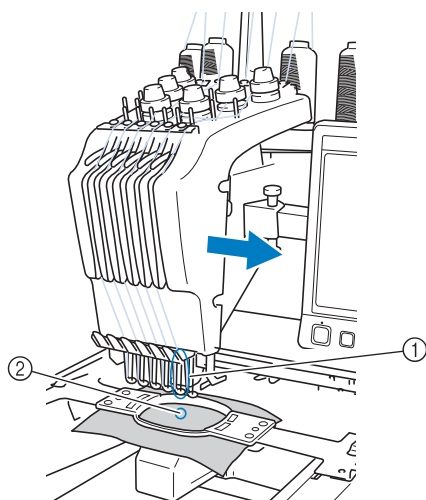

① Naald in de borduurpositie
De naald bevindt zich boven het gat in naaldplaat ②.

Wanneer u de machine start, wordt de persvoet automatisch omlaag gezet. Het borduurwerk wordt uitgevoerd en de draad wordt van het materiaal afgetrokken bij het afknippen van de draad en het overgaan op een andere draadkleur (op een andere naald). Wanneer het borduurwerk af is, stopt de machine. Wanneer het patroon zeven of meer kleuren draad nodig heeft, stopt de machine op het moment dat de draadklossen moeten worden verwisseld en verschijnen de benodigde instructies op het LCD-scherm.

Verschillen met machines met een enkele naald

■ Deze machine kan patronen borduren met zes kleuren of minder zonder draadklossen te hoeven verwisselen

Bij machines met een enkele naald moet de draadklos telkens worden verwisseld als een andere kleur draad wordt gebruikt. Bij deze machine is het niet nodig de draadklos te verwisselen of een nieuwe draad in te rijgen bij patronen met zes kleuren of minder. Wanneer het patroon minder dan zes kleuren heeft en het totale aantal draadkleurwisselingen is meer dan zeven, keert de machine terug naar de naald die al is gebruikt en wordt de kleur automatisch opnieuw geborduurd.

■ Automatisch naaien en borduren bespaart tijd.

De machine werkt automatisch door zodra deze eenmaal is gestart, tenzij een patroon zeven of meer kleuren bevat en de draadklossen moeten worden verwisseld. De automatische werking omvat alle handelingen, van het neerlaten van de persvoet tot het uitvoeren van de opgegeven handelingen aan het begin- en eindpunt en het verwisselen van de kleuren draad. U bespaart tijd, omdat de machine van draad kan wisselen en kan afhechten.

■ Houdt automatisch de uiteinden van de draad onder de stof aan het begin en het einde van het borduren

De machine trekt automatisch de bovendraad onder de stof bij het begin van een kleur en trekt de bovendraad uit de stof bij het afknippen van de draad. U hebt dus verder geen omkijken naar de uiteinden van de bovendraad.

■ Verplaatst het borduurraam automatisch naar de borduurpositie

Bij machines met een enkele naald is in veel gevallen het patroon in het midden van het borduurraam geplaatst en moet de stof op de juiste wijze in het borduurraam worden geplaatst, waarbij het midden van de gewenste borduurpositie overeen moet komen met het midden van het borduurraam. Bij deze machine wordt het borduurraam echter verschoven om de borduurpositie te bepalen, waarbij het eenvoudiger wordt om het patroon op elke positie in het raam te borduren. Bovendien kan de borduurpositie worden bepaald nadat de stof is gespannen en het borduurraam aan de machine is bevestigd, ongeacht hoe de stof in het borduurraam is geplaatst.

Overige kenmerken

■ Eenvoudig te gebruiken en af te lezen LCD-scherm

Op het grote LCD-scherm kunnen borduurpatronen vooraf in kleur worden bekeken via een realistische afbeelding. Aangezien het LCD-scherm een aanraakscherm is, kunt u op de weergegeven toetsen drukken om eenvoudig handelingen uit te voeren.



■ Veiligheidsmechanisme

De machine is voorzien van een veiligheidsmechanisme dat letsel voorkomt bij onbedoeld gebruik. De machine kan alleen worden gestart nadat deze is ontgrendeld. De kleur van de start/stop-knop verandert om aan te geven of de machine wel of niet is vergrendeld.

Licht rood op

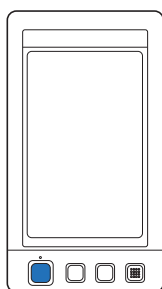

De machine is vergrendeld.

Knippert groen

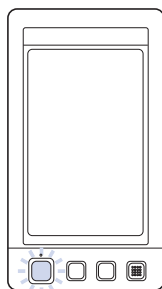

De machine kan worden gestart.

■ Breed scala aan ingebouwde informatie over kleuren draad

Er is informatie aanwezig over draad van verschillende fabrikanten, zodat u eenvoudig de juiste kleur kunt kiezen.

1848	Madeira Poly	
1770	Madeira Poly	
1951	Madeira Poly	
1637	Madeira Poly	

1049	Madeira Rayon	
1369	Madeira Rayon	
1137	Madeira Rayon	
1037	Madeira Rayon	

1177	Sulky	
1176	Sulky	
1024	Sulky	
1037	Sulky	

5622	R-A Poly	
9091	R-A Poly	
5694	R-A Poly	
5678	R-A Poly	

■ Met de uitgebreide draadkleurweergave kunt u kleuren realistisch weergeven

De kleuren en kleurnummers van de draden zijn opgeslagen in het geheugen van de machine. Uit deze databank van kleuren draad kunt u kleuren selecteren om uw eigen kleurenpalet samen te stellen. Als de patroonkleuren met behulp van dit palet worden veranderd, kan het patroon worden weergegeven met de kleuren die u hebt. Bovendien kunt u het borduurpatroon weergeven zoals het eruit zal zien nadat het is geborduurd.

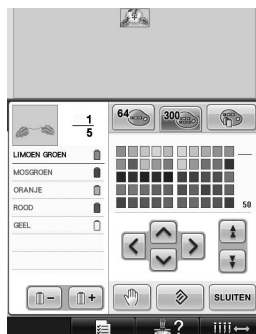

■ Automatisch naaldinrijmechanisme

Met behulp van het automatische naaldinrijmechanisme kunt u de draad eenvoudig inrijgen.

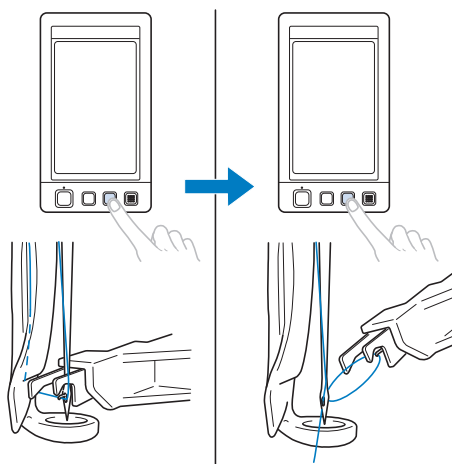

■ USB-poort standaard beschikbaar

Wanneer u de computer aansluit op de machine met de meegeleverde USB-kabel, kunt u patronen gemakkelijk overzetten van de computer naar de machine. Zie "Computer (USB)" op pagina 156.

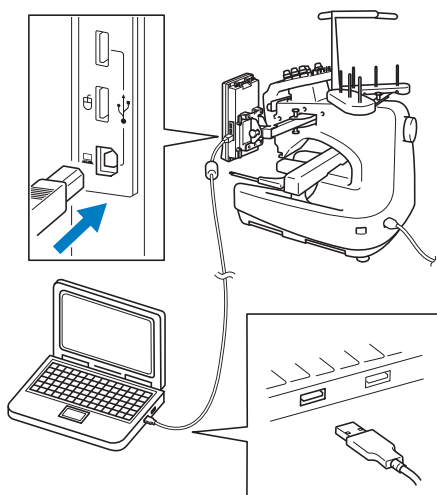

Als de machine zo ver van de computer af staat dat de USB-kabel te kort is, kunt u borduurpatronen overzetten op een USB-medium en dit medium aansluiten op de machine. Zie "USB-medium" op pagina 160.

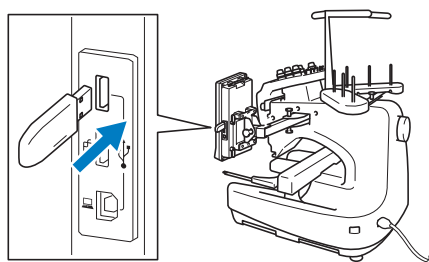

■ Op elk moment een geselecteerde naaldstang verplaatsen of inrijgen

Wanneer u een patroon selecteert, bewerkt of borduurt, kunt u altijd elke naaldstang selecteren om in te rijgen of naar de borduurpositie te verplaatsen.

Druk op  om het naaldverplaatsingsscherm te openen. Selecteer vervolgens het nummer van de naaldstang die u wilt verplaatsen of inrijgen. (Zie "Geselecteerde naaldstang verplaatsen en inrijgen" op pagina 61.)

Beschikbare functies

U kunt ontwerpen borduren met een maximumformaat van 200 mm (H) × 300 mm (B) (7-7/8 inch (H) × 11-3/4 inch (B)). Met het optionele petraam kunt u ook op petten borduren.

■ Diverse ingebouwde patronen

Er zijn reeds een groot aantal ingebouwde letterpatronen, borduurpatronen en kaderpatronen en u kunt de patronenbibliotheek sterk uitbreiden met optionele borduurkaarten.



■ Borduurpatronen bewerken

U kunt letter- en borduurpatronen combineren of tekst instellen om de patronen te rangschikken.

De machine kan ook worden ingesteld om hetzelfde patroon te herhalen.



Opzet van de handleiding

Deze handleiding is als volgt ingedeeld.

Lees dit voor gebruik

Hoofdstuk 1: Voorbereidingen

In dit hoofdstuk wordt beschreven hoe u de borduurmachine moet instellen en de diverse voorbereidingen die u moet treffen voordat u kunt beginnen met naaien.

Hoofdstuk 2: Beknopte borduurhandleiding

In dit hoofdstuk worden de basishandelingen voor het borduren beschreven, van het starten van de machine en het borduren van een patroon tot de afwerking. Volg de stappen in deze beknopte handleiding om een patroon te borduren en bekend te raken met de bediening van deze machine.

Hoofdstuk 3: Andere basisprocedures

In dit hoofdstuk worden andere handelingen beschreven dan de handelingen die in hoofdstuk 2 zijn behandeld, zoals het borduren van een patroon met zeven of meer kleuren en andere noodzakelijke handelingen, zoals het vervangen van een naald.

Extra informatie

Hoofdstuk 4: Borduurinstellingen

In dit hoofdstuk worden de diverse borduurinstellingen beschreven waarmee het bewerken van patronen heel eenvoudig wordt.

Hoofdstuk 5: Patronen selecteren/bewerken/opslaan

In dit hoofdstuk vindt u informatie over het selecteren, bewerken en opslaan van borduurpatronen.

Hoofdstuk 6: Basisinstellingen en helpfunctie

In dit hoofdstuk wordt het gebruik van de instellingentoets, de bedieningshandleidingstoets en de helptoets beschreven. Er wordt uitgelegd hoe u wijzigingen kunt aanbrengen in de basisinstellingen van de machine en hoe de bediening wordt weergegeven op het LCD-scherm.

Hoofdstuk 7: Bijlage

In dit hoofdstuk vindt u een beschrijving van verschillende borduurtechnieken, tips voor het maken van prachtig borduurwerk en informatie over onderhoud en probleemoplossing.

Informatie zoeken

■ Zoeken in de handleiding

Op titel

Bekijk de beschrijvingen aan de linkerkant voor de inhoud van ieder hoofdstuk en bekijk vervolgens de inhoudsopgave.

Voor basishandelingen, zie de lijst met titels op de eerste pagina van hoofdstuk 2. U kunt de betreffende pagina vinden via de miniaturen rechts op de pagina's.

Op trefwoord

Zoek in de index achter in deze handleiding.

Zoek het gewenste trefwoord en kijk vervolgens op de betreffende pagina.

Op scherm

In de tabellen op de pagina's 70 t/m 78 vindt u beschrijvingen van de toetsen en andere informatie die op het LCD-scherm wordt weergegeven. Kijk op de aangegeven pagina voor meer informatie.

Op foutmelding

Diverse foutmeldingen en de bijbehorende handelingen worden beschreven op pagina 79. Kijk op de aangegeven pagina voor meer informatie.

■ Zoeken op de machine

Deze machine is voorzien van een helpfunctie.

Informatie over het uitvoeren van handelingen

Druk op de bedieningshandleidingstoets van de machine en zoek de gewenste informatie. Zie pagina 206 voor meer informatie over de bedieningshandleidingstoets van de machine.

Inhoudsopgave

Inleiding	1
BELANGRIJKE VEILIGHEIDSINSTRUCTIES	1
Gebruiksrechtovereenkomst	6
Waarschuwingsetiketten	7
Structuur en functies van de machine	8
Machinaal borduren met zes naalden	8
Verschillen met machines met een enkele naald	9
Overige kenmerken	10
Beschikbare functies	11
Opzet van de handleiding	12
Lees dit voor gebruik	12
Extra informatie	12
Informatie zoeken	12
VOORBEREIDINGEN	19
Machineonderdelen en hun functie	20
Voorraanzicht	20
Rechterkant/achteraanzicht.....	21
Bedieningspaneel	21
Accessoires	22
Meegeleverde accessoires.....	22
Optionele accessoires	23
De machine installeren	24
Voorzorgsmaatregelen voor installatie en vervoer	24
Installatielocatie.....	25
De machine installeren	26
De stand van het bedieningspaneel afstellen.....	27
De draadgeleider voorbereiden	28
De kloshouder in positie zetten	29
De borduurraamhouder bevestigen.....	29
BEKNOPTE BORDUURHANDLEIDING	31
Voorzorgsmaatregelen	32
Voorzorgsmaatregelen stroomvoorziening	32
Voorzorgsmaatregelen naalden.....	33
De naald controleren	33
Voorzorgsmaatregelen spoel	33
Aanbevelingen voor de bovendraad	34
Aanbevelingen voor te gebruiken stof	34
Aanbevelingen voor het LCD-scherm	34
Basisprocedures	35
De spoel plaatsen	36
Het spoelhuis verwijderen	36
De spoel plaatsen	36
Het spoelhuis plaatsen	37
De machine aanzetten	38
Uitleg van het scherm	39
Schermoverzicht	40
Een borduurpatroon selecteren	42
Een borduurpatroon selecteren	43
Het borduurpatroon bewerken	44
Naar het borduurinstellingscherm	44
Borduurinstellingen opgeven	45
Voorbeeldweergave bekijken	46
Een voorbeeldweergave controleren	46

De stof in het borduurraam spannen	47
De stof in het borduurraam spannen	47
Het borduurraam aan de machine bevestigen	49
Het borduurraam bevestigen	49
Het borduurvlak controleren	51
Tijdelijk stoppen om het vlak te controleren	51
Naar het borduurscherm	52
De bovendraad inrijgen	53
De naaldstangen en kleuren draad controleren	53
De bovendraad inrijgen	55
De naald inrijgen	59
Het patroon borduren	63
Beginnen met borduren.....	63
Het borduren stoppen	65
De draadspanning controleren	67
Borduurraam en stof verwijderen	68
Het borduurraam verwijderen	68
De stof verwijderen	68
De machine uitzetten	69
Beknopte bedieningsgids voor het scherm	70
Toetschermen	70
Algemene schermtoetsen	70
Het patroontypekeuzescherm.....	71
Het patroonlijstscherm	72
Het patroonbewerkingsscherm	73
Het borduurinstellingenscherm	75
Het borduurscherm	77
Vraag en antwoord	79
TECHNISCHE TERMEN.....	79
PATRONEN	79
BORDUREN	79
USB-connectiviteit	80

ANDERE BASISPROCEDURES 85

De naald vervangen	86
De naald vervangen	86
De borduurramen gebruiken	88
Typen borduurramen en toepassingen	88
Opstrijksteunstof (onderlaag) bevestigen aan stof	90
De stof spannen	91
De stof in het extra grote of grote borduurraam spannen	91
Het borduurvel gebruiken	92
Grote/kleine stukken stof.....	93
Positie en beweging van het borduurraam	94
De borduurpositie wijzigen	96
De hoek aanpassen	97
Draadkleuren verwisselen op het scherm	100
Een patroon borduren met zeven of meer kleuren	101
Controleren of draadklossen moeten worden verwisseld	101
Draadklossen verwisselen bij ontwerpen met zeven of meer kleuren	103
Melding draadklos verwisselen	103
Draadklossen eenvoudig verwisselen	104
Als de draad breekt of de spoeldraad tijdens het borduren opraakt	105
Als de bovendraad breekt.....	105
Als de spoeldraad breekt of opraakt	106
Borduren vanaf het begin of het midden van het patroon	108
Verdergaan met borduren nadat de machine is uitgezet	110
De draadspanning afstellen	112
De spanning van de spoeldraad afstellen	112
De spanning van de bovendraad afstellen	113

BORDUURINSTELLINGEN

115

Rijgsteken	116
Een applicatiestuk maken	117
Een applicatiestuk maken	117
Een kaderpatroon gebruiken voor de omtrek	120
Instelling automatische stiksteken	122
Instellingen voor begin- en eindpositie	123
Een patroon herhalen langs een diagonaal	124
Verbonden letters borduren	125
Instelling voor maximale snelheid	127
De machine zo instellen dat deze stopt bij kleurwisselingen	128
De machine stoppen bij de volgende kleurwisseling	128
Pauzelocties opgeven vóór het borduren	128
Instelling voor tijdelijke naaldstang	130
Ononderbroken borduren (met één kleur)	131
Instellingen voor gereserveerde naaldstang	132

PATRONEN SELECTEREN/BEWERKEN/OPSLAAN

135

Voorzorgsmaatregelen	136
Wat betreft de borduurgegevens	136
Wat betreft optionele borduurkaarten	138
Wat betreft USB-media	139
Een borduurpatroon selecteren	140
Algemene patroonselectie	140
Borduurpatronen	141
Kaderpatronen	141
Monogram- en kaderontwerpen	142
Alfabetpatronen	145
Bloemletterpatronen	148
Renaissance-alfabetpatronen	149
Appliqué-alfabetpatronen	150
Grieks-alfabetpatronen	151
Borduurpatronen in het geheugen van de machine	151
Borduurkaarten (optioneel)	152
Computer (USB)	156
USB-medium	160
Het borduurpatroon bewerken (Patroonbewerkingsscherm)	162
Patronen combineren	162
Het patroon selecteren dat moet worden bewerkt	163
Een patroon verplaatsen	163
Een patroon horizontaal draaien	164
De grootte van een patroon wijzigen	164
Een patroon draaien	166
De tekstindeling van een teken wijzigen	167
De afstand tussen de tekens wijzigen	167
Gecombineerde letterpatronen scheiden	168
De draden tussen tekens afknippen	169
De draaddichtheid wijzigen (alleen bij sommige teken- en kaderpatronen)	170
Meerkleurentekst opgeven	170
De kleuren van het patroon wijzigen	171
Herhaalpatronen ontwerpen	172
Een eigen palet maken	176
Een kleur kiezen in het eigen palet	179
Een patroon kopiëren	180
Een patroon verwijderen	180
Het borduurpatroon bewerken (Borduurinstellingenscherm)	181
Het gehele patroon draaien	181
Een gecombineerd patroon bewerken	182

Borduurpatronen opslaan.....	187
Geheugen van de machine	187
Als het borduurpatroon niet kan worden opgeslagen.....	187
USB-medium	189
Computer (USB).....	190
BASISINSTELLINGEN EN HELPFUNCTIE	193
De instellingentoets gebruiken	194
Het instellingenschermb.....	194
De schermhulplijnen wijzigen	196
De draadkleurgegevens wijzigen.....	197
Het miniatuurformaat opgeven.....	198
De achtergrondkleuren van de borduurpatronen of miniaturen wijzigen	199
Afknippen van springsteken / "DST" springcodes voor afknippen opgeven	199
Korte steken verwijderen	201
De resterende draadlengte opgeven	201
De schermbeveiligingsinstellingen wijzigen	201
Het naailampje in- of uitschakelen.....	203
Het speakervolume wijzigen	204
De draadsensor opgeven.....	204
De vorm van de aanwijzer veranderen wanneer u een USB-muis gebruikt.....	205
De maateenheden wijzigen.....	205
De taal wijzigen.....	205
De bedieningshandleidingstoets gebruiken.....	206
BIJLAGE	209
Applicaties naaien	210
Applicatiepatronen.....	210
Applicaties maken met een kaderpatroon (1).....	211
Applicaties maken met een kaderpatroon (2).....	212
Grote (gesplitste) borduurpatronen naaien	214
Handige tips voor de bediening van de machine	217
Draadspanning van ingebouwde patronen controleren	217
Een patroon borduren dat is uitgelijnd met een markering op de stof	218
Kleurenpalet.....	220
Kleuren van Tajima-borduurgegevens (.dst).....	220
Prachtig borduurwerk maken	221
Draden.....	221
Steunstoffen (onderlagen)	221
Spantechnieken.....	222
Compatibiliteitstabel stof/steunstof	223
OPTIONELE ACCESSOIRES	224
Een optioneel borduurraam bevestigen voor industriële borduurmachines.....	224
Het optionele petraam gebruiken.....	225
Petraam en accessoires	225
Soorten petten.....	226
Voorzorgsmaatregelen voor de stof	227
Het gebruik van het petraam.....	227
Het petraam bevestigen.....	232
De borduurraamhouder bevestigen	237
Extra informatie over digitaliseren	238
De optionele spoelopwinder gebruiken.....	240
Voorzorgsmaatregelen	240
Optionele spoelopwinder met bijbehorende accessoires	240
De optionele spoelopwinder installeren	241
De AC-adapter aansluiten	241
De spoel opwinden.....	242

Onderhoud	245
Het LCD-scherm reinigen	245
De buitenkant van de machine reinigen	245
De haak reinigen	245
Reinigen rondom de naaldplaat	246
Het spoelhuis reinigen	247
De draadpaden van de bovendraden reinigen	248
De machine oliën	250
Over de onderhoudsmelding	251
Problemen oplossen	252
Problemen oplossen via het scherm	252
Problemen oplossen	253
Foutmeldingen.....	261
Als de machine niet reageert wanneer u op een toets drukt	269
Specificaties	270
Specificaties van de machine	270
Software-upgrade voor uw machine	271
Upgradeprocedure met USB-medium	271
Upgradeprocedure met behulp van computer.....	272
Index	273

1

VOORBEREIDINGEN

Nadat u machine hebt uitgepakt, raadpleegt u “Accessoires” op pagina 22 en controleert u of alle vermelde accessoires zijn meegeleverd. Nadat u hebt gecontroleerd of alle accessoires zijn meegeleverd, kunt u de machine installeren. In dit hoofdstuk wordt beschreven hoe u de borduurmachine moet instellen en wordt u ingelicht over de diverse voorbereidingen die u moet treffen voordat u kunt beginnen met naaien.

Machineonderdelen en hun functie.....	20
Vooraanzicht.....	20
Rechterkant/achteraanzicht.....	21
Bedieningspaneel	21
Accessoires.....	22
Meegeleverde accessoires.....	22
Optionele accessoires.....	23
De machine installeren	24
Voorzorgsmaatregelen voor installatie en vervoer.....	24
Installatielocatie.....	25
De machine installeren.....	26
De stand van het bedieningspaneel afstellen.....	27
De draadgeleider voorbereiden	28
De kloshouder in positie zetten	29
De borduurraamhouder bevestigen.....	29

Machineonderdelen en hun functie

Hieronder worden de diverse onderdelen van de machine en hun functie beschreven. Lees de beschrijvingen zorgvuldig door, zodat u de namen van de onderdelen kent voordat u de machine gaat gebruiken.

Vooraanzicht

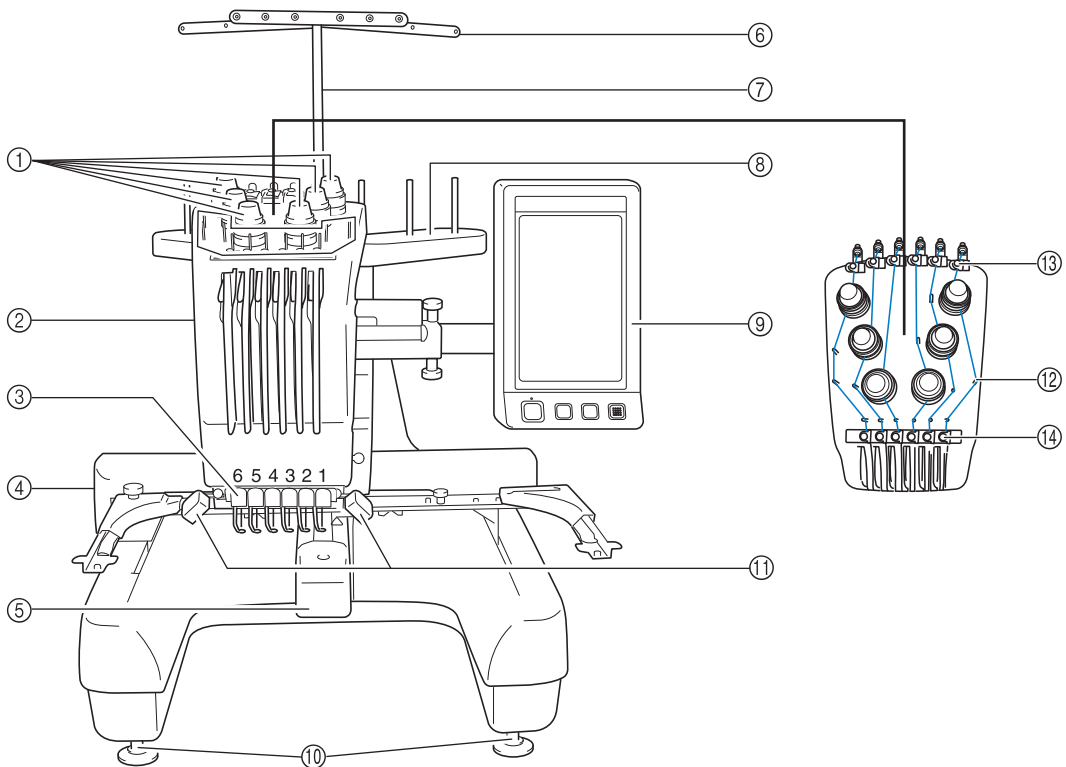

- | | |
|--|--|
| <p>① Draadspanningsknoppen
Hiermee regelt u de spanning van de draad.</p> <p>② Naaldstanghouder
De houder beweegt naar links en naar rechts om de naald te verplaatsen naar de borduurpositie.</p> <p>③ Onderste draadgeleider</p> <p>④ Wagen
Bevestig het borduurraam aan de wagen. Wanneer de machine wordt aangezet of wanneer de machine borduurt, beweegt de wagen vooruit, achteruit, naar links en naar rechts.</p> <p>⑤ Haakklepje/haak
Open het haakklepje en plaats het spoelhuis op de haak.</p> <p>⑥ Draadgeleider</p> | <p>⑦ Draadgeleidersteun</p> <p>⑧ Kloshouder
Plaats 6 draadklossen om te borduren.</p> <p>⑨ Bedieningspaneel</p> <p>⑩ Voetjes
Gebruik de voetjes om de hoogte van de poten af te stellen.</p> <p>⑪ Naailampje
Via het instellingscherm kunt u het naailampje aan of uit zetten. Zie pagina 203.</p> <p>⑫ Draadgeleiderpennen</p> <p>⑬ Bovendraadgeleider</p> <p>⑭ Middelste draadgeleider</p> |
|--|--|

Rechterkant/achteraanzicht

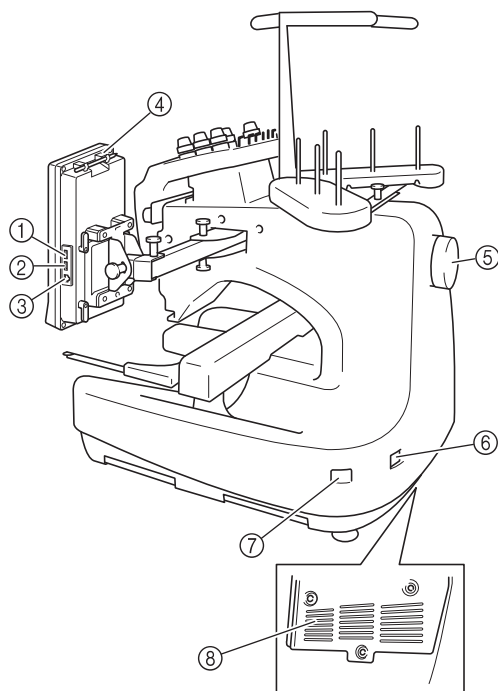

Onderaanzicht

- ① **Primaire USB-poort (boven) voor media**
Als u patronen van/naar het USB-medium wilt overzetten, steek het USB-medium dan direct in de USB-poort.
- ② **USB-poort voor muis**
- ③ **USB-poort voor computer**
Als u patronen wilt importeren/exporteren tussen een computer en de machine, steek dan de USB-kabel in de USB-poort.
- ④ **Aanraakstifthouder**
Wanneer u de aanraakstift niet gebruikt, plaatst u deze in de daartoe bestemde houder.
- ⑤ **Handwiel**
Draai het handwiel om de naald op en neer te bewegen. Draai het handwiel naar het LCD-scherm toe (tegen de klok in).
- ⑥ **Netsnoeraansluiting**
Plaats de stekker van het netsnoer in de netsnoeraansluiting.
- ⑦ **Hoofdschakelaar**
Gebruik de hoofdschakelaar om de machine AAN (I) en UIT (O) te zetten.
- ⑧ **Ventilatieopeningen**

Bedieningspaneel

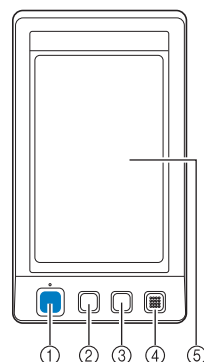

- ① **Start/stop-knop**
Druk op de start/stop-knop om de machine te starten of te stoppen. Afhankelijk van de handeling die door de machine wordt uitgevoerd, veranderen de kleur en de wijze van oplichten van de knop.

Licht rood op	:	Wanneer de machine niet kan starten met naaien
Knippert groen	:	Wanneer de machine kan starten met naaien
Groen licht	:	Wanneer de machine naait
Uit	:	Wanneer de machine is uitgeschakeld
- ② **Draadknipknop**
Druk op de draadknipknop om zowel de bovendraad als de spoeldraad af te knippen.
- ③ **Automatische naaldinrijgknop**
Druk op de automatische naaldinrijgknop om de naald van een nieuwe draad te voorzien.
- ④ **Speaker**
- ⑤ **LCD-aanraakscherm**
Druk op de toetsen die op het aanraakscherm worden weergegeven om patronen te selecteren en te bewerken en om informatie te bevestigen.

Accessoires

De onderstaande accessoires worden met de machine meegeleverd. U moet altijd de voor deze machine ontworpen accessoires gebruiken.

Meegeleverde accessoires

Open de doos en controleer of de volgende accessoires zijn meegeleverd. Wanneer een artikel ontbreekt of beschadigd is, neemt u contact op met de erkende dealer.

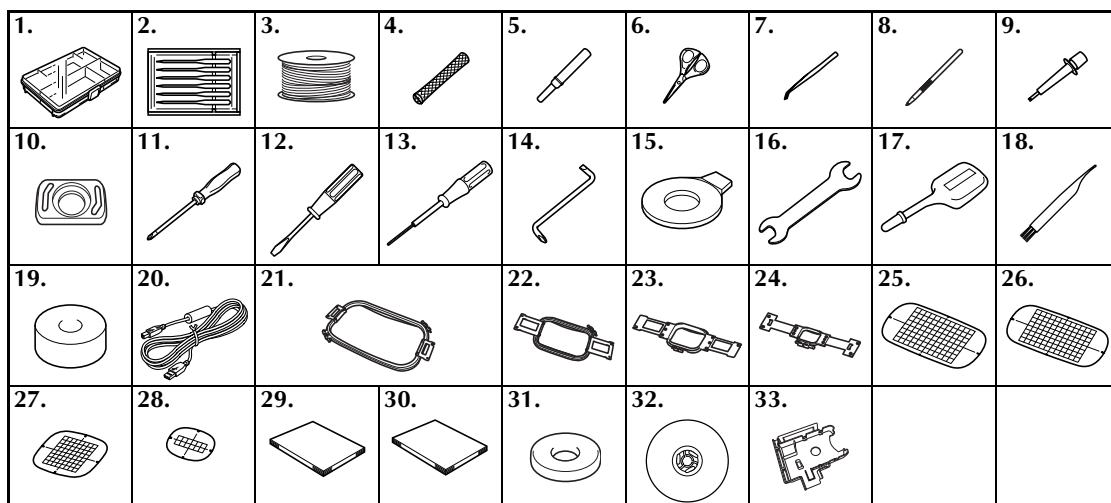

Nr.	Onderdeelnaam	Onderdeelcode
1	Accessoirehouder	XC6482-051
2	Naaldenset × 2	PRHA1BR11
3	Vooromwikkelde spoel × 6	XC6368-051
4	Klosnetje × 6	S34455-000
5	Tornmesje	X54243-051
6	Schaar	XC1807-121
7	Pincet	XC6542-051
8	Aanraakstift	XA9940-051
9	Naaldwisselhulp (naaldinrijger)	XC4957-051
10	Naaldafstandsplaat	XC6499-151
11	Kruiskopschroevendraaier	XC6543-051
12	Standaardschroevendraaier	X55468-051
13	Inbussleutel	XC5159-051
14	Haakse schroevendraaier	XC6545-051
15	Schijfvormige schroevendraaier	XC1074-051
16	Moersleutel 13 × 10	XC6159-051
17	Oliespuit	XZ0206-051
18	Schoonmaakborsteltje	X59476-051
19	Gewicht	XC5974-151
20	USB-kabel	XD1851-051

Nr.	Onderdeelnaam	Onderdeelcode
21	Borduorraam (extra groot) 200 mm (H) × 300 mm (B) (7-7/8 inch (H) × 11-3/4 inch (B))	PRH300
22	Borduorraam (groot) 130 mm (H) × 180 mm (B) (5-1/8 inch (H) × 7-1/8 inch (B))	PRH180
23	Borduorraam (medium) 100 mm (H) × 100 mm (B) (4 inch (H) × 4 inch (B))	PRH100
24	Borduorraam (klein) 40 mm (H) × 60 mm (B) (1-1/2 inch (H) × 2-3/8 inch (B))	PRH60
25	Borduurvel (extra groot) 200 mm (H) × 300 mm (B) (7-7/8 inch (H) × 11-3/4 inch (B))	XC5704-051
26	Borduurvel (groot) 130 mm (H) × 180 mm (B) (5-1/8 inch (H) × 7-1/8 inch (B))	XC5721-051
27	Borduurvel (middelgroot) 100 mm (H) × 100 mm (B) (4 inch (H) × 4 inch (B))	XC5759-051
28	Borduurvel (klein) 40 mm (H) × 60 mm (B) (1-1/2 inch (H) × 2-3/8 inch (B))	XC5761-051
29	Bedieningshandleiding	Deze handleiding
30	Beknopte bedieningsgids	XE6282-001
31	Klosmat × 6	XC7134-051
32	Kloskap × 6	130012-054
33	Kaartlezerhouder	XE6620-001



Memo

- U kunt de bijgeleverde aanraakstift opbergen in de betreffende houder achter op het bedieningspaneel. Zie pagina 21.

Optionele accessoires

De volgende accessoires zijn optioneel verkrijgbaar.

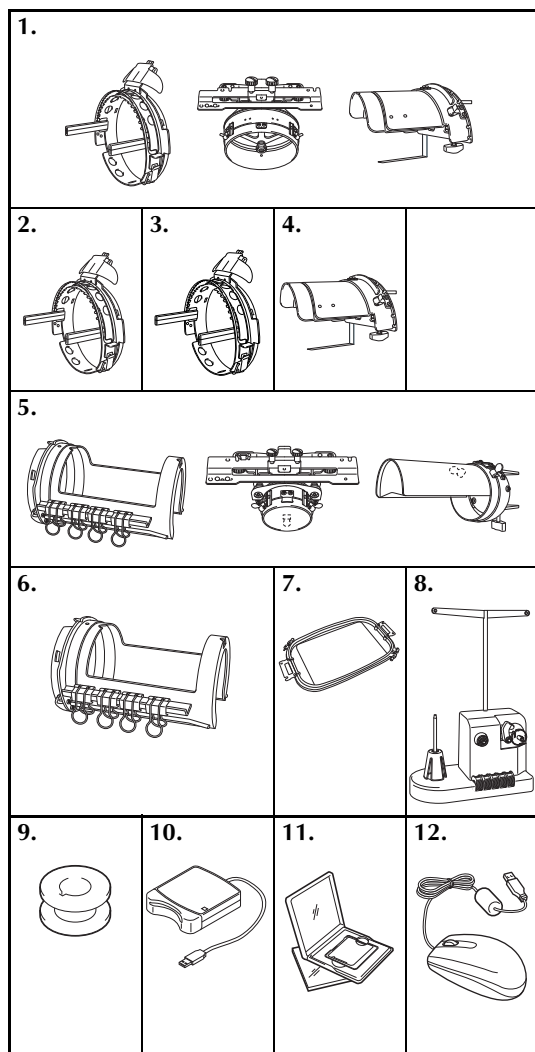

Nr.	Onderdeelnaam	Onderdeelcode
1	Geavanceerd petraam 2 set (Zie pagina 225.)	PRCF3
2	Geavanceerd petraam 2	PRCFH3
3	Geavanceerd petraam	PRCFH2
4	Montagemal (Zie pagina 225.)	PRCFJ2
5	Cilinderraamset	PRCL1
6	Cilinderraam	PRCLH1
7	Plat raam	PRF300
8	Spoelopwinder (Zie pagina 240.)	PRBW1
9	Metalen spoel	100376-053
10	Borduurkaartlezer	SAECR1
11	Borduurkaart	-
12	USB-muis	XE5334-101



Opmerking

- De onderdeelcode verschilt mogelijk naar gelang de regio/het land waar u de machine hebt gekocht.
- Buitenlandse borduurkaarten zijn niet compatibel met deze borduurmachine.
- Bij de dichtstbijzijnde erkende dealer kunt u een complete lijst krijgen van de optionele accessoires en borduurkaarten die verkrijgbaar zijn voor uw machine.



Memo

- Gebruik altijd accessoires die worden aanbevolen voor deze machine.
- Alle specificaties waren juist doen deze handleiding werd geproduceerd. Sommige specificaties kunnen zonder voorafgaande kennisgeving veranderen.

De machine installeren

Hieronder wordt beschreven hoe u de machine moet instellen. Als de machine niet juist wordt ingesteld, kan de machine gaan schudden of veel geluid gaan maken en zal het borduurwerk niet goed worden uitgevoerd. Er is tevens een optionele naaitafel voor de machine verkrijgbaar.

Vorzorgsmaatregelen voor installatie en vervoer

! VOORZICHTIG

- De temperatuur in de ruimte waar de machine wordt gebruikt, moet tussen de 5 °C (40°F) en de 40 °C (104°F) liggen. Als de ruimte waar de machine wordt gebruikt te koud of te warm is, kan het gebeuren dat de machine niet naar behoren werkt.
- Gebruik de machine niet op een locatie waar deze aan direct zonlicht wordt blootgesteld om te voorkomen dat de machine niet naar behoren werkt.
- Zorg dat de vier verstelbare voetjes van de machine volledig contact hebben met het werkblad of de tafel, zodat de machine waterpas staat.
- Plaats niets onder de borduurmachine dat de ventilatieopeningen kan blokkeren (deze bevinden zich achter onderop de machine. Zo voorkomt u dat de motor van de machine oververhit raakt. Dit zou brand of schade aan de machine kunnen veroorzaken.
- De machine weegt ongeveer 37 kg. Het vervoeren en installeren van de machine moet door twee personen worden gedaan.
- Til bij het verplaatsen de machine met twee mensen op bij de bodem op de aangegeven plaatsen. Wanneer u bij het verplaatsen de machine op een andere plek vasthoudt, kan de machine beschadigd raken of vallen. Dit zou letsel tot gevolg kunnen hebben.

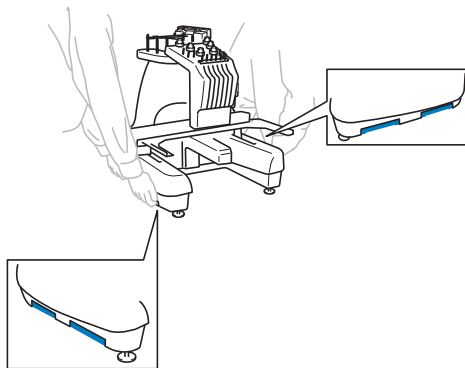

- Zet de machine bij onweer uit en trek de stekker uit het stopcontact. Bliksem kan ertoe leiden dat de machine niet naar behoren werkt.
- Steek de stekker van het netsnoer pas in het stopcontact als de machine volledig is geïnstalleerd. Het kan voorkomen dat de start/stop-knop per ongeluk wordt ingedrukt en de machine begint te werken.
- Draag bij het smeren van de machine een veiligheidsbril en handschoenen om te voorkomen dat olie of vet in uw ogen of op uw huid terecht komt. Zorg dat er geen olie of vet in uw mond terecht komt. Houd olie en vet buiten bereik van kinderen.

Installatielocatie

Installeer de machine op een locatie waarbij u rekening houdt met de volgende vereisten:

- Plaats de machine minimaal 50 mm (2 inch) van de muur.
- Zorg voor voldoende ruimte rondom de machine.
- Plaats geen objecten binnen het bereik van het borduurraam.
- Plaats de machine in de buurt van een stopcontact.
- Gebruik een stabiele ondergrond (waterpas), bijvoorbeeld een bureau.
- Gebruik een ondergrond die het gewicht van de machine (ca. 37 kg) kan dragen.
- Laat ruimte vrij rond de ventilatiegaten achter op de onderkant van de machine.

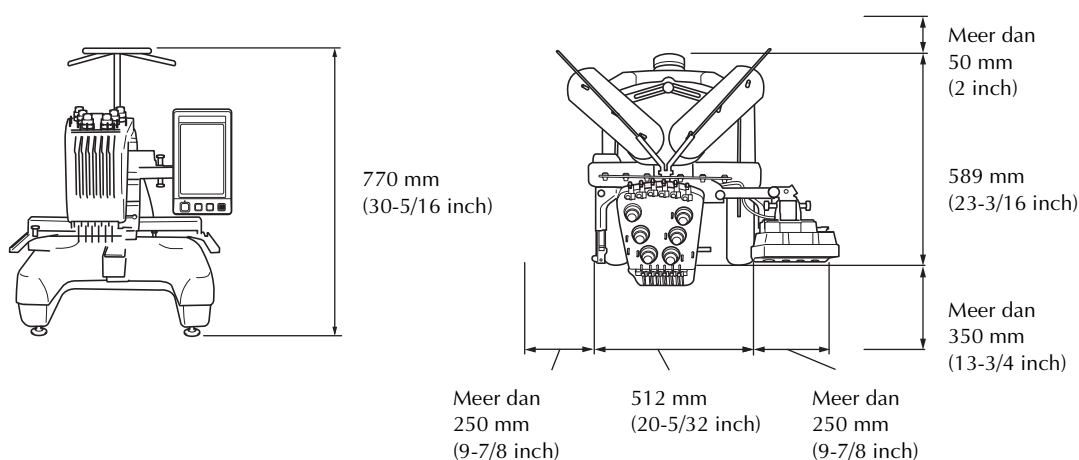

! VOORZICHTIG

- **Stel de machine niet bloot aan de volgende omstandigheden om beschadiging of niet naar behoren functioneren te voorkomen.**

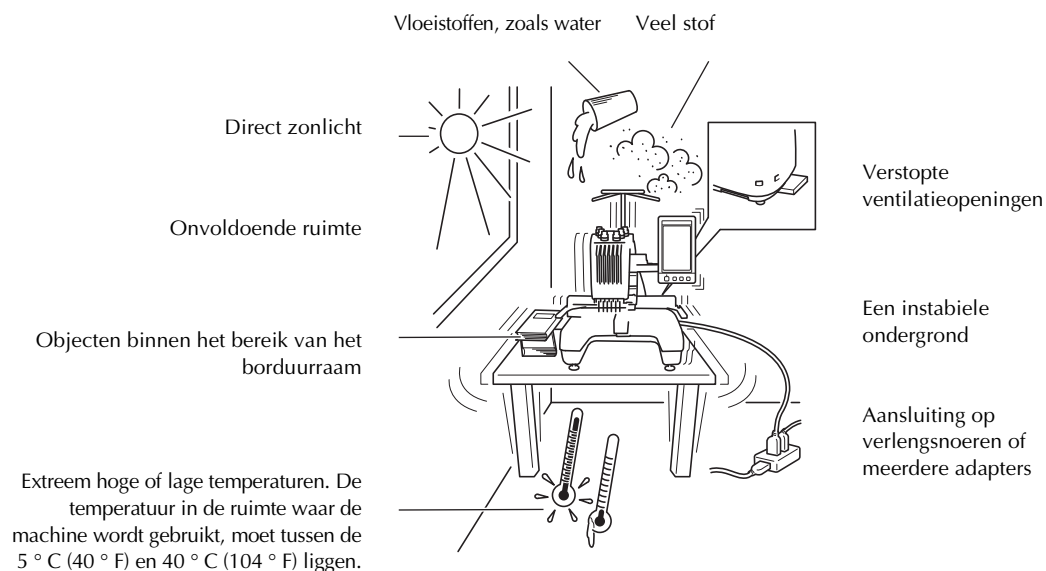

Opmerking

- Voor uw veiligheid: Aangezien de machine ongeveer 37 kg weegt, mag u deze niet op een wankelende tafel of bureau installeren.

De machine installeren

Stel bij het installeren van de machine de pootjes zo af dat de machine stabiel staat.

- 1** Zorg dat al het verpakkingsmateriaal en het plakband van de machine is verwijderd.
- 2** Plaats de machine en zorg dat er voldoende ruimte rondom de machine is.

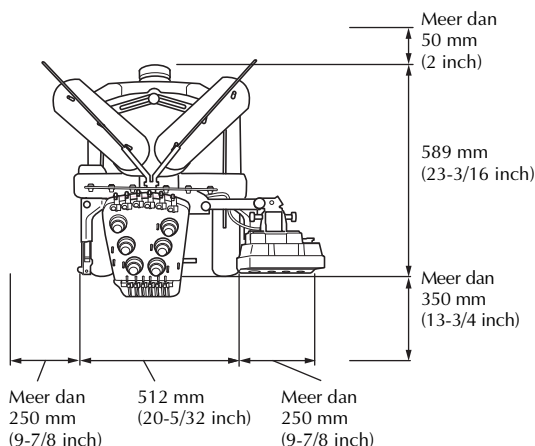

- 3** Stel de pootjes zo af dat de machine stabiel staat.
 Gebruik de meegeleverde moersleutel om de borgmoer los te draaien van het pootje dat u wilt afstellen.

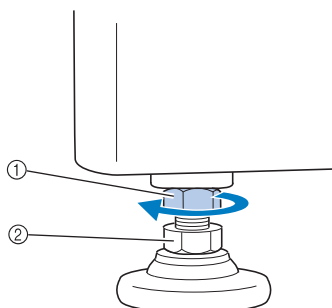

- ① Borgmoer
 - ② Verstelbare moer van voetje
- Het voetje kan worden gedraaid.

- 4** Gebruik de meegeleverde moersleutel om de verstelbare moer van het voetje te draaien.
 Door de moer in de richting ① te draaien, wordt het pootje langer; door de moer in de richting ② te draaien, wordt het pootje korter.

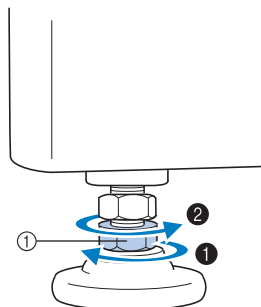

- ① Verstelbare moer van voetje
- Stel de vier pootjes zo af dat de voetjes volledig contact hebben met het werkblad of de tafel.

- 5** Draai nadat u de pootjes op de gewenste lengte hebt afgesteld de moeren weer aan met de meegeleverde moersleutel.

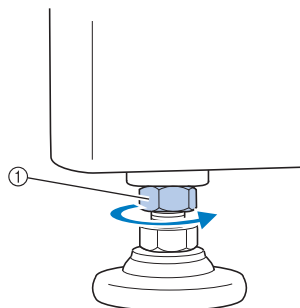

- ① Borgmoer

- 6** Druk op alle hoeken van de machine om te controleren of deze stabiel staat.
 Als de machine niet stabiel staat, herhaalt u stap 3 t/m 5 om de pootjes opnieuw af te stellen.

De stand van het bedieningspaneel afstellen

Stel de stand en de hoek van het bedieningspaneel zo af dat dit eenvoudig kan worden bediend.

- 1 Draai de 2 duimschroeven los om het bedieningspaneel naar voren te draaien.

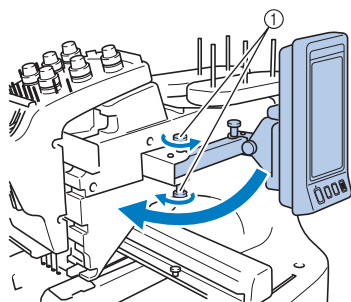

① Duimschroeven

- 2 Zet het bedieningspaneel in een dusdanige stand dat u het eenvoudig kunt bedienen. Draai vervolgens de duimschroeven aan.

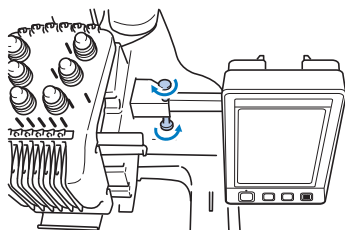

- 3 Het bedieningspaneel in de juiste stand zetten.

Draai de duimschroef los, zet het bedieningspaneel in een dusdanige stand dat het eenvoudig is af te lezen en draai de duimschroef aan.

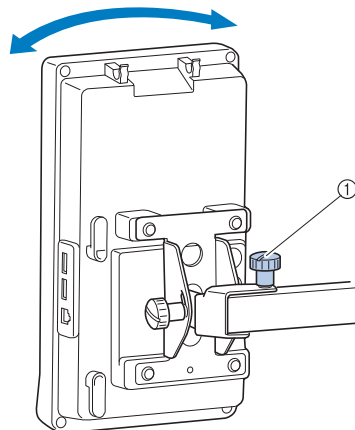

① Duimschroef

- 4 De hoek van het bedieningspaneel afstellen.

Draai de twee duimschroeven los, zet het bedieningspaneel in een dusdanige hoek dat het eenvoudig af te lezen is en draai de duimschroeven aan.

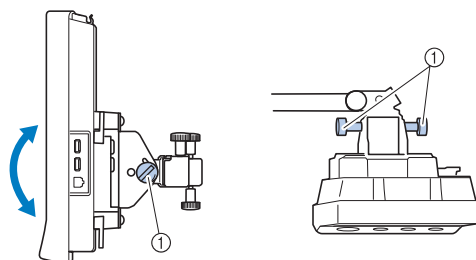

(zijaanzicht)

(bovenaanzicht)

① Duimschroeven

Opmerking

- Draai vijf duimschroeven los en vervolgens weer stevig aan met de meegeleverde schijfvormige schroevendraaier.

De draadgeleider voorbereiden

Zet de draadgeleider omhoog. Houd de meegeleverde kruiskopschroevendraaier bij de hand.

- 1** Draai de schroeven aan de linkerkant van de draadgeleider los met de kruiskopschroevendraaier, zodat deze omhoog kan worden gezet.

Verwijder schroef ① en draai vervolgens schroef ② drie of vier slagen los.

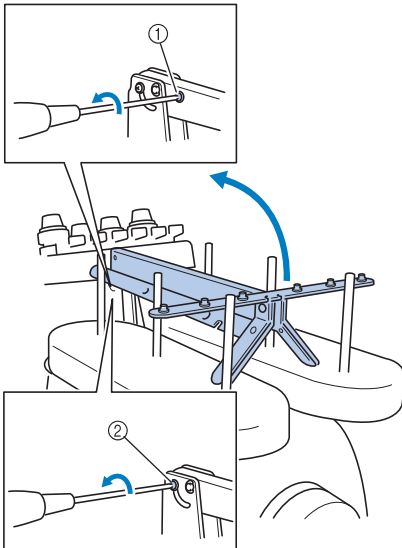

- ① Verwijder de schroef.
② Draai de schroef drie of vier keer om deze los te draaien.

- 2** Zet de draadgeleider omhoog in de juiste stand en draai schroef ② aan de linkerkant aan. Steek schroef ① in de rechterkant van de draadgeleider en draai deze vast.

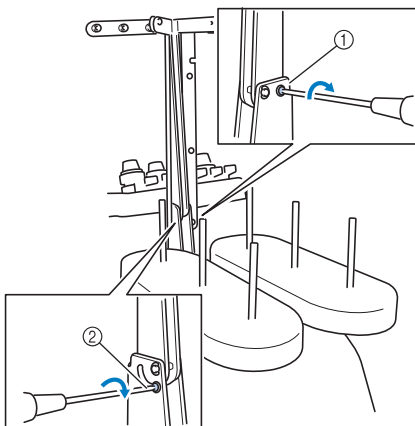

- ① Plaats de schroef en draai deze vast.
② Draai de schroef vast.

- 3** Gebruik de kruiskopschroevendraaier om de schroeven aan de linker- en rechterzijde van de draadgeleider los te draaien en zet de draadgeleider omhoog, zodat deze waterpas staat.

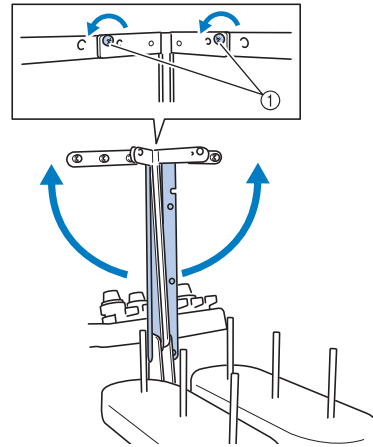

- ① Schroeven losdraaien

- 4** Draai de schroeven aan de linker- en rechterzijde van de draadgeleider vast.

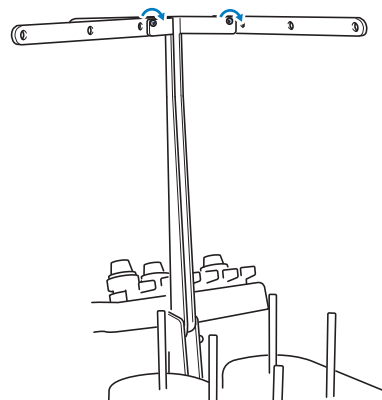

Opmerking

- Als de schroeven niet los genoeg zijn gedraaid, kan het verplaatsen van de draadgeleider en de draadgeleidersteun lastig zijn. Oefen geen kracht uit om de draadgeleider en de draadgeleidersteun te verplaatsen. Controleer of de schroeven los genoeg zijn gedraaid voordat u deze onderdelen verplaatst.
- Controleer of iedere schroef vast genoeg is aangedraaid zodat de draadgeleider en de draadgeleidersteun stevig vastzitten.

De kloshouder in positie zetten

Zet de kloshouder vast in de borduurstand.

- 1 Draai de duimschroef los en open de kloshouder naar links en naar rechts.

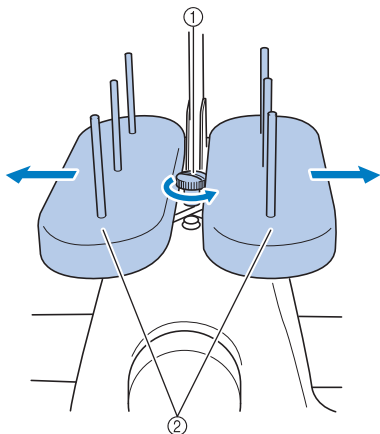

- ① Duimschroef
- ② Kloshouder

- 2 Draai de duimschroef weer vast als de kloshouder helemaal is geopend.

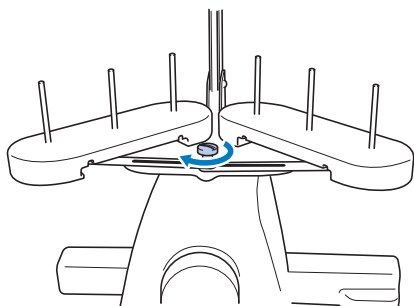

► Zet de kloshouder in geopende stand vast.

De borduurraamhouder bevestigen

Bevestig de borduurraamhouder aan de wagen.

- 1 Verwijder de twee duimschroeven van de borduurraamhouder.

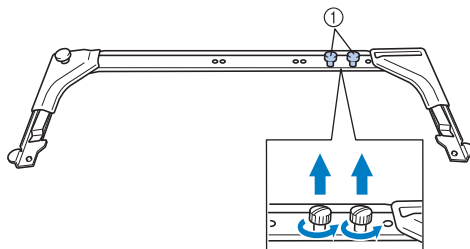

- ① Duimschroeven

- 2 Lijn de gaten in de borduurraamhouder uit met de pennen op de raambevestigingsplaat van de wagen.

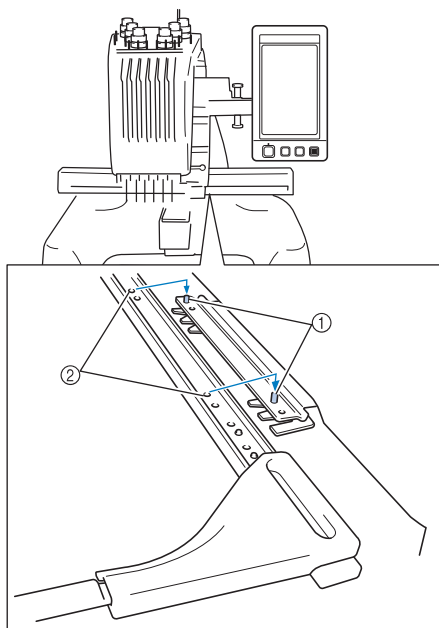

- ① Pennen op raambevestigingsplaat
- ② Gaten in borduurraamhouder

- 3** Zet de borduurraamhouder vast met de twee duimschroeven die in stap 1 zijn verwijderd.

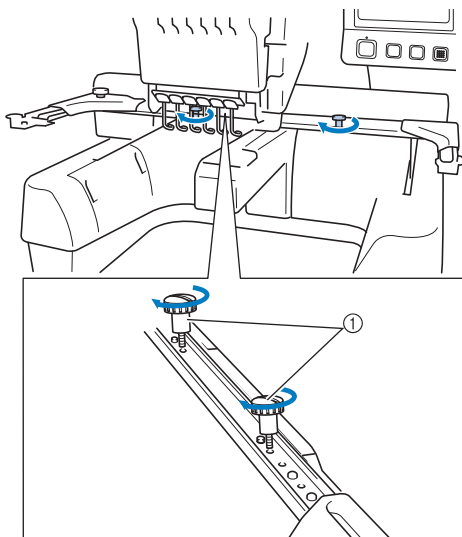

① Duimschroeven



Opmerking

- Draai de duimschroeven stevig aan met de meegeleverde schijfvormige schroevendraaier.

De machine is nu klaar voor gebruik.

2**BEKNOPTE BORDUURHANDLEIDING**

In dit hoofdstuk worden de basishandelingen voor het borduren beschreven, van het starten van de machine en het borduren van een patroon tot de afwerking. Volg de stappen in deze beknopte handleiding om een patroon te borduren en bekend te raken met de bediening van deze machine.

Vorzorgsmaatregelen	32
Basisprocedures	35
Beknopte bedieningsgids voor het scherm	70
Vraag en antwoord.....	79

De spoel plaatsen	1
De machine aanzetten	2
Een borduurpatroon selecteren	3
Het borduurpatroon bewerken	4
Borduurinstellingen opgeven	5
Voorbeeldweergave bekijken	6
De stof in het borduurraam spannen	7
Het borduurraam aan de machine bevestigen	8
Het borduurvlak controleren	9
De bovendraad inrijgen	10
Het patroon borduren	11
De draadspanning controleren	12
Borduurraam en stof verwijderen	13
De machine uitzetten	14

Vorzorgsmaatregelen

Hieronder worden de maatregelen beschreven die in acht moeten worden genomen om de juiste werking van de machine te garanderen.

Vorzorgsmaatregelen stroomvoorziening

Neem de volgende voorzorgsmaatregelen in acht voor de stroomvoorziening.



WAARSCHUWING

- Gebruik uitsluitend gewone huishoudaansluitingen als elektriciteitsbron. Door een andere stroomvoorziening te gebruiken, kunt u brand, een elektrische schok of schade aan de machine veroorzaken.
- Zorg dat de stekkers van het netsnoer stevig in het netstopcontact en de voedingsingang van de machine zitten.
- Steek de netsnoerstekker niet in een stopcontact als dit in slechte staat is.
- Indien een van de volgende situaties zich voordoet, zet u de machine uit en haalt u de stekker uit het stopcontact om brand, een elektrische schok of schade aan de machine te voorkomen.
 - U bevindt zich niet in de buurt van de machine.
 - U bent klaar met het gebruik van de machine.
 - Tijdens het gebruik van de machine vindt er een stroomstoring plaats.
 - De machine werkt niet naar behoren, bijvoorbeeld als gevolg van een losse of verbroken aansluiting.
 - Het onweert.



VOORZICHTIG

- Gebruik alleen het netsnoer dat bij deze machine wordt geleverd.
- Gebruik deze machine niet met een verlengsnoer of een stekkerdoos waarop veel andere apparaten zijn aangesloten. Dit kan brand of een elektrische schok veroorzaken.
- Raak de stekker van het netsnoer niet aan met natte handen. Hierdoor kan een elektrische schok ontstaan.
- Zet eerst de machine uit voordat u de stekker van het netsnoer uit het contact haalt. Pak het netsnoer altijd bij de stekker vast. Wanneer u aan het snoer zelf trekt, kan dit beschadigd raken of brand of een elektrische schok veroorzaken.
- Zorg dat het snoer niet wordt ingesneden, beschadigd raakt, met kracht wordt gebogen, wordt getrokken, gedraaid of samengeperst. Plaats geen zware voorwerpen op het snoer en stel het snoer niet bloot aan hitte. Hierdoor kan het snoer beschadigd raken en kunnen brand of een elektrische schok ontstaan. Als het netsnoer of de stekker beschadigd zijn, brengt u de machine voor reparatie naar de erkende dealer voordat u de machine weer gebruikt.
- Haal de stekker uit het stopcontact als u de machine lange tijd niet gebruikt, anders kan er brand ontstaan.
- Wanneer u de machine onbeheerd achterlaat, zet dan de hoofdschakelaar uit of haal de netstekker uit het stopcontact.
- Wanneer u onderhoud verricht aan de machine of kleppen verwijdert, haalt u eerst de netstekker uit het stopcontact.

Vorzorgsmaatregelen naalden

Neem de volgende voorzorgsmaatregelen in acht bij het kiezen van de juiste naalden voor uw machine.

! VOORZICHTIG

- Gebruik alleen machinenaalden voor huishoudelijk gebruik. De naald 'HAX 130 EBBR' (Organ) wordt aanbevolen. Schmetz 130/705 H-E naalden kunnen eventueel ook worden gebruikt. Het gebruik van andere naalden kan resulteren in het breken van de draad of de naald, beschadiging van draadinrijmechanisme of letsel.
- Gebruik nooit verbogen naalden. Verbogen naalden kunnen gemakkelijk breken, wat letsel tot gevolg kan hebben.

De naald controleren

Het is uiterst gevaarlijk om te naaien met een verbogen naald, omdat de naald dan kan breken terwijl u aan het werk bent.

Leg de vlakke kant van de naald op een vlakke ondergrond en controleer of de afstand tussen de naald en de ondergrond overal gelijk is. Als de naald is verbogen of de punt van de naald is afgebroken, moet u de naald vervangen. (Zie "De naald vervangen" op pagina 86.)

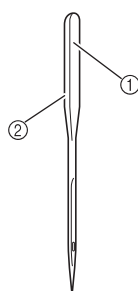

- ① Vlakke kant
- ② Markering naaldtype

■ Goede naald

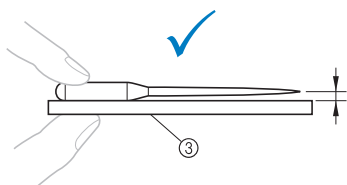

- ③ Vlakke ondergrond

■ Slechte naald

Als de afstand tussen de naald en de vlakke ondergrond niet gelijk is, dan is de naald verbogen. Gebruik geen verbogen naald.

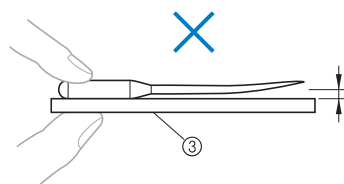

Vorzorgsmaatregelen spoel

Neem de volgende voorzorgsmaatregelen in acht voor de spoel.

! VOORZICHTIG

- Gebruik alleen voormikkelde spoelen (COATS type 'L'/TRU-SEW POLYESTER 'Filaments') of spoelen die speciaal zijn ontwikkeld voor deze machine. Het gebruik van een andere spoel kan letsel tot gevolg hebben of schade aan de machine veroorzaken.
- Gebruik een spoeldraad die op de juiste manier is opgewonden, anders kan de naald breken of de draadspanning onjuist zijn.
- Gebruik bij het opwinden van een spoel alleen de optionele spoelopwinder (zie pagina 240) en metalen spoelen (onderdeelcode: 100376-053).
- Gebruik voor het opwinden van de spoel katoen of gesponnen polyester spoeldraad (tussen 74 dtex x 2 en 100 dtex x 2).

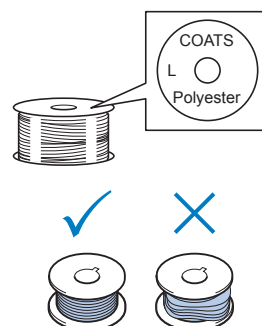

Aanbevelingen voor de bovendraad

Neem de volgende aanbevelingen in acht voor de te gebruiken bovendraad.



Opmerking

- Aanbevolen wordt het gebruik van borduurdraad van rayon of polyester (120 den x 2 / 135 dtex x 2 / gewicht van 40 (in VS en Europa) / #50 (in Japan)).

Aanbevelingen voor te gebruiken stof

Neem de volgende aanbevelingen in acht voor de te gebruiken stof.



Opmerking

- Uw machine kan stof borduren van maximaal 1 mm (3/8 inch) dik. Als de stof dikker is, kan de naald verbuigen of breken.
- Wanneer overlappende steken worden gemaakt, kan de naald moeilijk door de stof komen, wat kan leiden tot het verbuigen of breken van de naald.



Opmerking

- Breng steunstof aan op dunne stoffen of stretchstoffen. (Zie "Opstrijksteunstof (onderlaag) bevestigen aan stof" op pagina 90 voor meer informatie.)
- Zorg dat bij het borduren van grote stukken stof deze niet vast komt te zitten in de wagen.

Aanbevelingen voor het LCD-scherm

Neem de volgende voorzorgsmaatregelen in acht bij het gebruik van het bedieningspaneel.



Opmerking

- Druk alleen op het scherm met uw vinger of de meegeleverde aanraakstift. Gebruik geen balpen, schroevendraaier of ander hard of scherp voorwerp. Oefen niet te veel kracht uit op het LCD-scherm, anders kunt u dit beschadigen.
- Het scherm kan donker zijn als de machine net is aangezet. Dit is het gevolg van tegenlicht en duidt niet op een defect. Na ongeveer 10 minuten zal het scherm de normale helderheid hebben.
- Als u niet recht voor het bedieningspaneel zit, kunnen de kleuren vervormd worden weergegeven of kan het scherm moeilijk af te lezen zijn. Dit is normaal en duidt niet op een defect. Zorg dat u recht voor het scherm zit als u het gebruikt. (Zie "De stand van het bedieningspaneel afstellen" op pagina 27, om na te gaan of het scherm anders moet worden afgesteld.)

Basisprocedures

Hieronder wordt een aantal basisprocedures van het borduren beschreven. Lees deze zorgvuldig voordat u met de machine gaat werken.

Stap	Handeling	Pagina beknopte handleiding	Pagina bedieningsp rocedures
1	De spoel plaatsen.	p. 36	p. 33
2	De machine aanzetten.	p. 38	p. 32, 34
3	Selecteer een borduurpatroon.	p. 42	
4	Een borduurpatroon bewerken.	p. 44	
5	De borduurinstellingen opgeven.	p. 45	
6	De voorbeeldweergave controleren.	p. 46	
7	Span stof in het borduurraam.	p. 47	p. 34
8	Het borduurraam aan de machine bevestigen.	p. 49	
9	Het borduurvlak controleren.	p. 51	
10	De bovendraden inrijgen.	p. 53	p. 34
11	Ontgrendel de machine en druk vervolgens op de start/stop-knop om te beginnen met borduren. (Als de machine klaar is met borduren, stopt deze automatisch.)	p. 63	
12	De draadspanning controleren.	p. 67	
13	Het borduurraam verwijderen en vervolgens de stof uit het raamwerk verwijderen.	p. 68	
14	De machine uitzetten.	p. 69	

De handelingen om het patroon te borduren worden beschreven op de volgende pagina's. Hoewel het borduren kan worden uitgevoerd zonder dat het patroon wordt bewerkt of borduurinstellingen worden opgegeven, verwijzen wij naar pagina 162 voor informatie over het bewerken van patronen en naar pagina 115 voor informatie over het opgeven van borduurinstellingen. In de tabellen op pagina 70 t/m 78 vindt u beschrijvingen van de toetsen en andere informatie die op het LCD-scherm wordt weergegeven. Gebruik deze tabellen om snel een verwijzing te vinden.

De verschillende voorzorgsmaatregelen die in acht moeten worden genomen tijdens de basisprocedures worden beschreven op pagina 32 t/m 34. Deze voorzorgsmaatregelen moeten strikt in acht worden genomen om de machine goed te laten functioneren. Lees deze voorzorgsmaatregelen zorgvuldig.

1. De spoel plaatsen

Bij aanschaf van de machine is alleen het spoelhuis geïnstalleerd in de haak. Plaats een spoel met spoeldraad daarop gewonden om te borduren. Zie pagina 33 voor voorzorgsmaatregelen voor de spoel.



Opmerking

- De machine kan niet aangeven hoeveel spoeldraad over is. Voordat u begint met borduren controleert u of er voldoende spoeldraad is voor het patroon.
- Reinig het spoelhuis telkens wanneer u de spoel verwisselt. Zie "Het spoelhuis reinigen" op pagina 247 voor meer informatie over het reinigen van het spoelhuis.

Het spoelhuis verwijderen

- 1 **Open het haakklepje.**
Trek het haakklepje naar u toe.

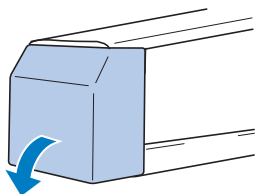

- 2 **Trek het draadhaakje naar u toe.**

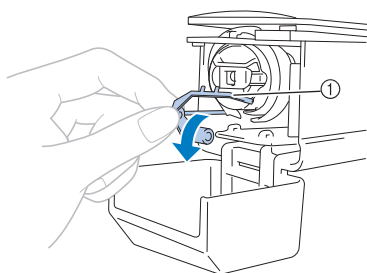

① Draadhaakje
Trek het draadhaakje naar voren om goed bij het spoelhuis te kunnen komen.



Memo

- Het draadhaakje houdt de draad vast wanneer de machine begint te borduren of wanneer de draad wordt afgeknipt.



VOORZICHTIG

- **Het draadhaakje kan slechts binnen een bepaald bereik worden bewogen. Oefen er niet te veel kracht op uit.**

- 3 **Pak de grendel van het spoelhuis vast en verwijder het spoelhuis.**

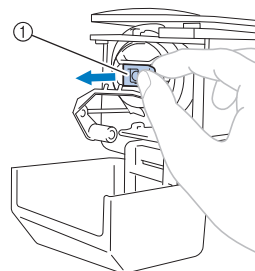

① Grendel

De machine oliën

Breng olie aan op de machine nadat u het spoelhuis hebt verwijderd. Het loophuis moet worden geolied. Zie "De machine oliën" op pagina 250 voor meer informatie over het oliën van de machine.



Opmerking

- Doe eenmaal daags voor gebruik een druppel olie op de haak.

De spoel plaatsen



Memo

- Deze machine is niet voorzien van een spoelopwinder. Gebruik vooromwikkeld spoelen (type L).
- De optionele (onafhankelijke) spoelopwinder en optionele metalen spoelen kunnen ook worden gebruikt. (Zie pagina 23, 240.)

1 Plaats de spoel in het spoelhuis.

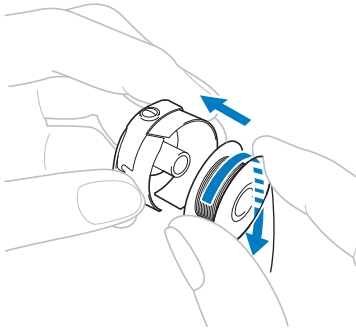

Opmerking

- Controleer of de draad met de klok mee op de spoel is gewonden (zie afbeelding). Als de spoel zo wordt geplaatst dat de draad in tegengestelde richting wordt afgewonden, zal het borduurwerk niet goed worden uitgevoerd.

2 Haal de draad door de draadgleuf en onder de spanveer door.

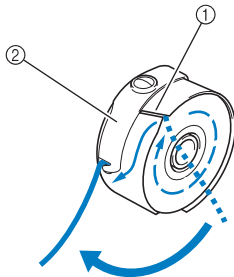

- ① Draadgleuf
- ② Spanveer

3 Haal de draad ongeveer 50 mm (2 inch) door de opening in de spanveer.

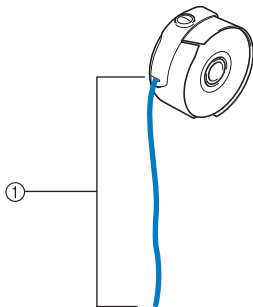

- ① Ongeveer 50 mm (2 inch).

Het spoelhuis plaatsen

1 Plaats het spoelhuis op de haak.

Plaats het spoelhuis terwijl u het lipje op het spoelhuis uitlijnt met de inkeping in de haak (zie afbeelding).

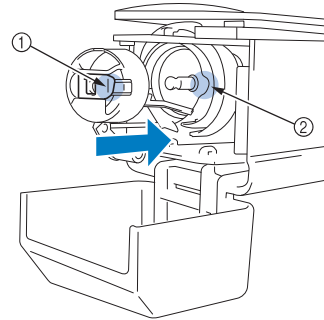

- ① Lipje
- ② Inkeping

2 Plaats het spoelhuis op de haak tot het op zijn plaats klikt.

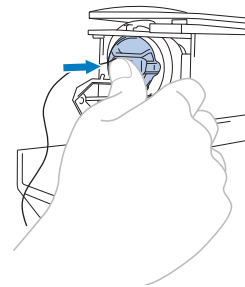

3 Sluit het haakklepje.

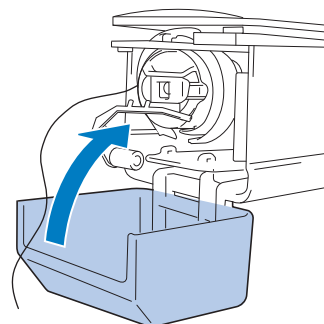

2. De machine aanzetten

Steek het netsnoer in het stopcontact en zet de machine aan. Zie pagina 32 voor voorzorgsmaatregelen voor de stroomvoorziening.

- 1** Steek het netsnoer in de machine.

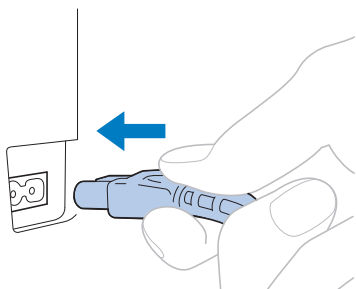

- 2** Steek de stekker van het netsnoer in een normaal stopcontact.

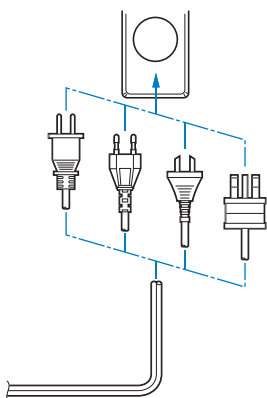

- 3** Zet de hoofdschakelaar aan de achterzijde van de machine op "I".

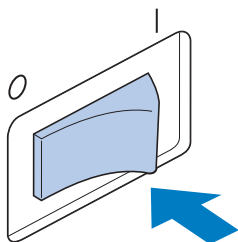

► Het LCD-scherm gaat aan.

- 4** Wanneer u de machine inschakelt, wordt het openingsfilmpje afgespeeld. Druk ergens op het scherm om onderstaand bericht weer te geven.

- 5** Druk op  .



► Het patroontypekeuzeschermb wordt weergegeven en de start/stop-knop licht rood op.

- 6** De wagen wordt naar de beginpositie verplaatst.

- Als naaldstang 1 zich niet al in de borduurpositie bevindt, beweegt de naaldstanghouder en wordt naaldstang 1 verplaatst naar de borduurpositie.

VOORZICHTIG

- **Houd uw handen en andere voorwerpen uit de buurt van de wagen om letsel te voorkomen.**



Memo

- Als de machine wordt uitgezet tijdens het borduren, slaat de machine automatisch de patroonpositie op wanneer deze weer wordt aangezet. U wordt dan gevraagd of u het borduren wilt afmaken of dat u een nieuwe handeling wilt uitvoeren. (Zie "Verdergaan met borduren nadat de machine is uitgezet" op pagina 110.)

Uitleg van het scherm

Wanneer u de machine aanzet en op **OK** drukt, wordt het patroontypekeuzeschermbereikbaar. De volgende handelingen kunnen worden opgegeven via het bedieningspaneel. Zie pagina 34 voor voorzorgsmaatregelen voor het aanraakscherm.

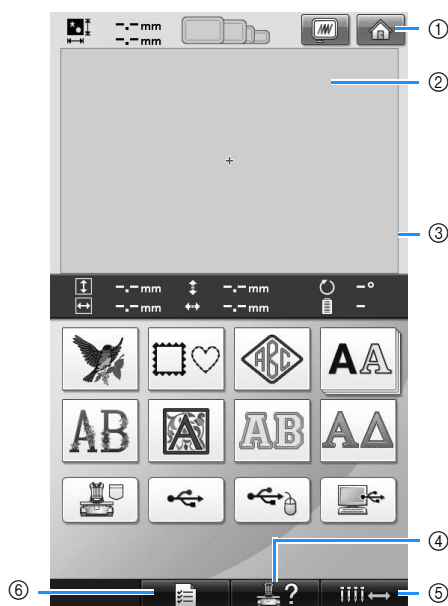

Nr.	Scherm	Toetsnaam	Functie	Pagina
①		Home-toets	Druk op deze toets om alle voorgaande handelingen te annuleren en terug te keren naar het eerste patroongroepkeuzeschermbereikbaar.	
②		Patroonweergavevlak	Dit vlak geeft het geselecteerde patroon weer.	p. 196
③		Lijn borduurvak	Deze lijn geeft het borduurvlak weer voor het extra grote borduurraam. De borduurraamindicatoren, de rasterlijnen en andere scherminstellingen kunnen worden ingesteld via het machine-instellingenschermbereikbaar.	p. 196
④		Bedieningshandleidingstoets	Druk op deze toets om informatie te lezen over een handeling van de machine.	p. 206
⑤		Naaldstangverplaatsingstoets	Druk op deze toets om een geselecteerde naaldstang te verplaatsen of in te rijgen. Deze toets is in elk scherm beschikbaar.	p. 61
⑥		Instellingentoets	Druk op deze toets om de instellingen van de machine te wijzigen.	p. 194

* De toetsen uit bovenstaande tabel verschijnen en kunnen worden gebruikt in de meeste schermen die later in deze handleiding worden beschreven.

Schermoverzicht

Hieronder wordt de volgorde van de basishandelingen weergegeven.

Selecteer een patroon in het **patroontypekeuzescher**. (Zie pagina 42, 71.)



- 1 Druk op deze toets om door te gaan naar het **patroonbewerkingsscher** nadat u minstens één patroon hebt geselecteerd. Deze toets wordt alleen weergegeven als u een patroon hebt geselecteerd.

Selecteer het patroon in het **patroonlijstscher**. (Zie pagina 42, 72.)

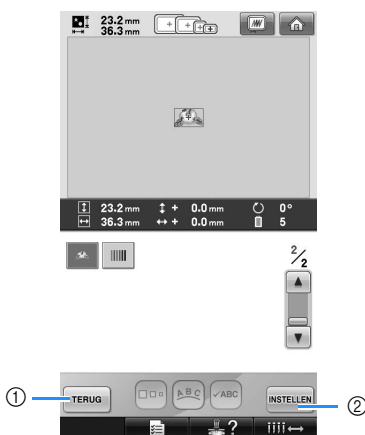

- 1 Druk op deze toets om terug te keren naar het **patroontypekeuzescher**.
- 2 Druk op deze toets om naar het **patroonbewerkingsscher** te gaan.

Bewerk het patroon in het **patroonbewerkingsscher**. (Zie pagina 44, 73.)

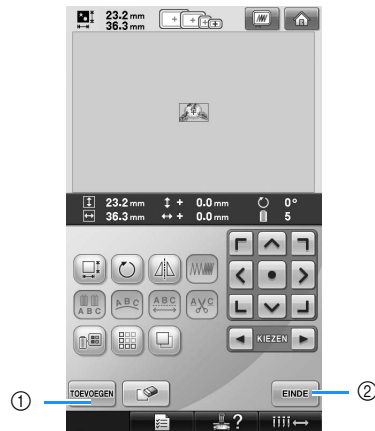

- 1 Druk op deze toets om terug te keren naar het **patroontypekeuzescher** en voeg een ander patroon toe.
- 2 Druk op deze toets om naar het **borduurstellingsscher** te gaan.

Bewerk bij een gecombineerd patroon het gehele patroon, geef de borduurstellingen op en controleer het borduurstelvlak in het **borduurstellingsscher**. (Zie pagina 45, 75.)



- 1 Druk op deze toets om terug te keren naar het **patroonbewerkingsscher**.
- 2 Druk op deze toets om naar het **borduurscher** te gaan.

Controleer in het **borduurscherm** de draadkleuren die zijn toegekend aan de naaldstangen. Installeer vervolgens de bovendraden. Druk op **SLOT** om de machine te ontgrendelen, zodat de start/stopknop groen begint te knipperen. De borduurmachine is nu klaar om te borduren. Na het borduren verschijnt het **borduurinstellingenscherm**. (Zie pagina 53, 77.)

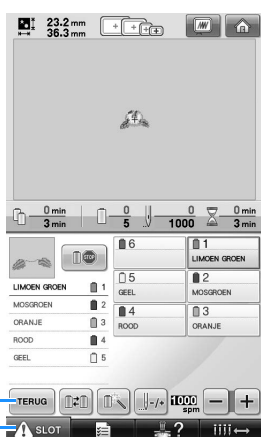

- ① Druk op deze toets om terug te keren naar het **borduurinstellingenscherm**.
- ② Ontgrendelingstoets

3. Een borduurpatroon selecteren

Als voorbeeld wordt het patroon rechts geselecteerd op de laatste pagina van de borduurpatronen.



Kies een patrooncategorie (type) in het patroontypekeuzescherf.

Patroontypekeuzescherf (Zie pagina 71 voor informatie over de toetsen en andere gegevens op het scherm.)

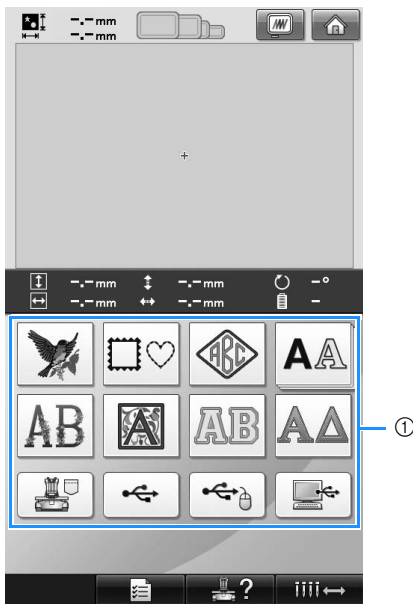

① Patroontype-toetsen

Zoek in het patroonlijstscherf naar het gewenste patroon en druk vervolgens op de toets voor het patroon.

Patroonlijstscherf (Zie pagina 72 voor informatie over de toetsen en andere gegevens op het scherm.)

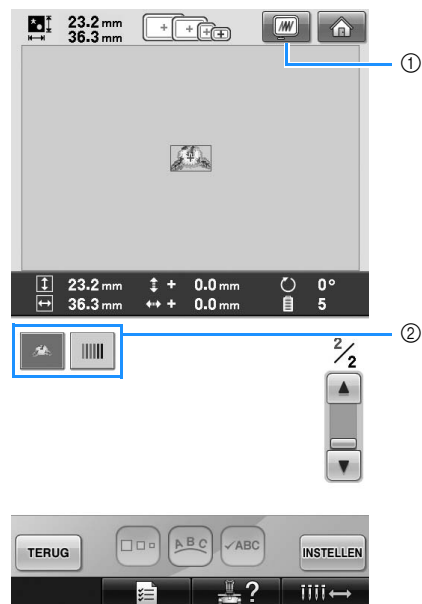

① Toont een voorbeeldweergave.
② Patroontoetsen

■ Een voorbeeldweergave uit het patroonkeuzescherf controleren

Druk op  om de voorbeeldweergave te bekijken alvorens te selecteren.

Druk op  om terug te keren naar het patroonkeuzescherf.



Een borduurpatroon selecteren

In dit voorbeeld wordt een bloem geselecteerd op de tweede pagina.



- 1 Druk op  om de categorie borduurpatronen te selecteren.



► Het patroonlijstscherf verschijnt.

- 2 Druk op  (vorige) of  (volgende) totdat de gewenste pagina wordt weergegeven.



- Als u een andere patronengroep wilt selecteren dan borduurpatronen, druk dan op
① Terugtoets
Het patroontypekeuzescherf verschijnt.
② Huidig paginanummer
③ Totaal aantal pagina's
④ Schuiftoets
Druk op  (vorige) of  (volgende) om een pagina naar voren of achteren te gaan, of druk ergens op de balk om snel vooruit te gaan naar andere pagina's.

- 3 Druk op het gewenste patroon.

In dit voorbeeld drukt u op .

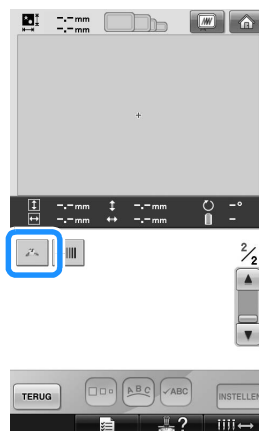

► Het geselecteerde patroon wordt weergegeven in het patroonweergavevlak.

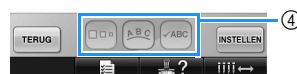
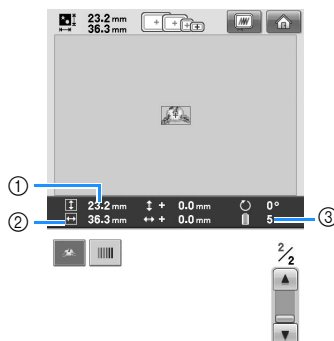

- Nadat u een patroon hebt geselecteerd, verschijnt het volgende:
① Verticale lengte van het patroon
② Horizontale breedte van het patroon
③ Aantal draadkleurwijzigingen en de toetsen (aangegeven door ④) waarmee u het patroonformaat of de tekstschikking van een letter kunt wijzigen. Welke functies kunnen worden gebruikt, is afhankelijk van het geselecteerde patroontype. (Zie "De grootte van een patroon wijzigen" op pagina 164.)
- Als een verkeerd patroon is geselecteerd of als u een ander patroon wilt selecteren, drukt u op het gewenste patroon.

- 4 Druk op  om het volgende scherm weer te geven.

Hiermee bevestigt u de patroonkeuze.

► Het patroonbewerkingsscherf wordt weergegeven.

4. Het borduurpatroon bewerken

Via dit scherm kunt u het patroon bewerken.

Patroonbewerkingsscherm (Zie pagina 73 voor informatie over de toetsen en andere gegevens op het scherm.)

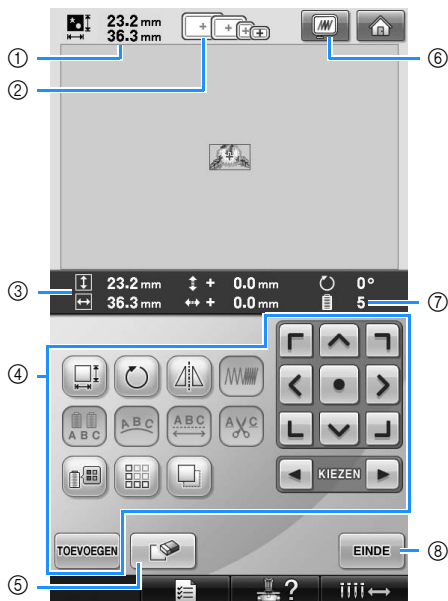

- ① Geeft de grootte weer van het borduurpatroon dat in het patroonweergavevlak wordt weergegeven. De bovenste waarde geeft de hoogte aan en de onderste waarde de breedte. Als het borduurpatroon uit meerdere patronen bestaat die zijn gecombineerd, wordt de grootte van het gehele patroon weergegeven, inclusief alle patronen.
- ② Markeert de grootte van borduurramen die kunnen worden gebruikt om het geselecteerde patroon te borduren.



Memo

- Als de borduurraamhouder niet aan de machine is bevestigd, wordt op het borduurvlak niet het juiste formaat borduurraam weergegeven. (Zie pagina 49.)
- ③ Laat het formaat zien van het momenteel geselecteerde borduurpatroon. De bovenste waarde geeft de hoogte aan en de onderste waarde de breedte.
 - ④ Druk hierop om het patroon te bewerken.
 - ⑤ Druk op deze toets om het patroon te verwijderen als het verkeerde patroon is geselecteerd. Er is geen patroon geselecteerd en het patroontypekeuzeschermb wordt weergegeven.
 - ⑥ Toont een voorbeeldweergave.
 - ⑦ Geeft het aantal draadkleurwisselingen weer voor het momenteel geselecteerde borduurpatroon.
 - ⑧ Naar het volgende scherm

In dit voorbeeld wordt het patroon niet bewerkt. Zonder een bewerking uit te voeren, gaat u naar het volgende scherm.

Naar het borduurinstellingen-scherm

- 1 Druk op **EINDE**.



- Het borduurinstellingen-scherm wordt weergegeven.

5. Borduurinstellingen opgeven

Via dit scherm kunt u het gehele patroon bewerken en borduurinstellingen opgeven. Bovendien kunt u de borduurpositie controleren en een patroon opslaan voor later gebruik.

Borduurinstellingenscherf (Zie pagina 75 voor informatie over de toetsen en andere gegevens op het scherm.)

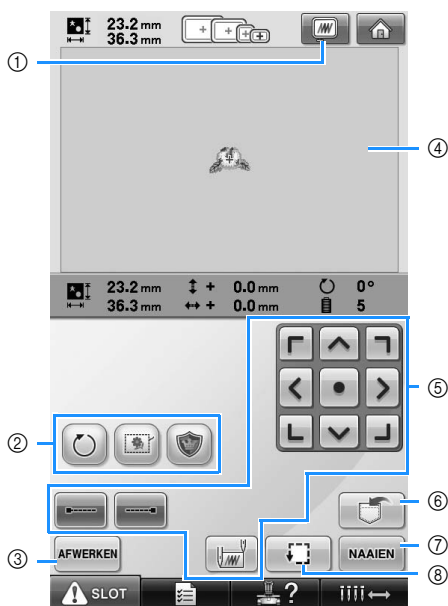

- ① Toont een voorbeeldweergave.
- ② Druk hierop om het patroon te bewerken.
- ③ Keert terug naar het patroonbewerkingsscherf.
- ④ In het borduurinstellingenscherf geeft de hulplijn van het borduurraam in het patroonweergavevlak de grootte aan van het bevestigde borduurraam.
- ⑤ Druk op deze toetsen om aan te geven hoe het patroon moet worden geborduurd.
- ⑥ Druk hierop om het patroon op te slaan.
- ⑦ Naar het volgende scherf
- ⑧ Druk hierop om het borduurvlak te controleren.

In dit voorbeeld worden geen borduurinstellingen opgegeven. Ga verder met de volgende handeling.



Memo

- Als het borduurraam niet correct is geplaatst wanneer u naar het borduurinstellingenscherf gaat, wordt het borduurraam naar de correcte positie verplaatst op het moment dat het borduurinstellingenscherf wordt weergegeven. (Zie "Verplaatsen naar de juiste positie" op pagina 95.)

6. Voorbeeldweergave bekijken

U kunt een voorbeeldweergave bekijken van het voltooide patroon binnen het borduurraam.

Een voorbeeldweergave controleren

Geef de voorbeeldweergave weer om te controleren of het patroon wordt geborduurd zoals gewenst.

- 1 Druk op .



► De voorbeeldweergave wordt getoond.

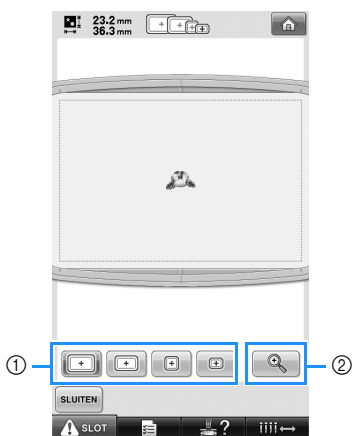

- 1 Druk op deze toetsen om het patroon in diverse borduurraamgrootten weer te geven. U kunt de borduurramen die in wit-op-grijze toetsen worden weergegeven selecteren.
- 2 Druk op deze toets om een vergrote weergave van het patroon te bekijken.

Memo

- Een liggende voorbeeldafbeelding kan niet worden gerooteerd tot een staande, ook al is er ruimte boven en onder.

- 2 Druk op  om alleen het patroon weer te geven (zonder het borduurraam) zodat dit het hele scherm opvult.



- 3 Druk opnieuw op  om het patroon met het borduurraam weer te geven.

- 4 Druk op  om terug te keren naar het vorige scherm.

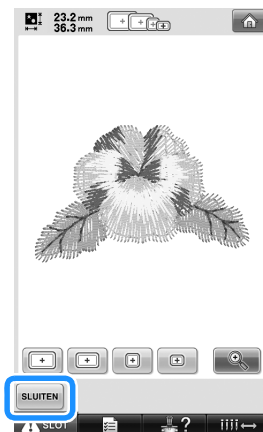

Memo

- U kunt borduren terwijl een voorbeeldweergave wordt getoond op het borduurscherm. Als de voorbeeldweergave in een ander scherm dan het borduurscherm wordt weergegeven, kunt u niet borduren.

7. De stof in het borduurraam spannen

Nadat u het te borduren patroon hebt geselecteerd, controleert u welke borduurramen kunnen worden gebruikt om het patroon te borduren. Selecteer het geschiktste raam en span de stof en de steunstof in het borduurraam. (Zie "Opstrijksteunstof (onderlaag) bevestigen aan stof" op pagina 90.) Zie pagina 34 voor voorzorgsmaatregelen voor de stof.



Opmerking

- Als de stof niet strak is gespannen, kan het patroon scheeftrekken of kunnen er in de stof plooien ontstaan. Volg de volgende procedure om de stof strak in het borduurraam te spannen zodat de stof niet lubbert. Gebruik een vlak oppervlak wanneer u de stof in het borduurraam spant.



De stof in het borduurraam spannen

1

Selecteer een borduurraam.

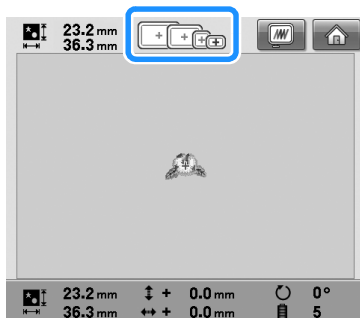
Selecteer een borduurraam aan de hand van de formaten die in het scherm worden aangegeven.



Borduurramen die kunnen worden gebruikt, worden donkerder weergegeven (), borduurramen die niet kunnen worden gebruikt, worden lichter weergegeven ().







Memo

- Als de borduurraamhouder niet aan de machine is bevestigd, wordt op het borduurvlak niet het juiste formaat borduurraam weergegeven. (Zie pagina 49.)

■ Typen borduurramen

Bij deze machine worden vier formaten borduurramen geleverd. Meer informatie over het gebruik van die ramen vindt u in "De borduurramen gebruiken" op pagina 88

Pictogram	Naam
Borduurvlak	
	Extra groot borduurraam 200 mm (H) × 300 mm (B) (7-7/8 inch (H) × 11-3/4 inch (B))
	Groot borduurraam 130 mm (H) × 180 mm (B) (5-1/8 inch (H) × 7-1/8 inch (B))
	Middelgroot borduurraam 100 mm (H) × 100 mm (B) (4 inch (H) × 4 inch (B))
	Klein borduurraam 40 mm (H) × 60 mm (B) (1-1/2 inch (H) × 2-3/8 inch (B))



VOORZICHTIG

- Als u andere borduurramen gebruikt dan de vier bijgeleverde ramen, raakt het borduurraam mogelijk de persvoet met het risico dat de machine beschadigt of de gebruiker letsel oploopt.



Opmerking

- De borduurraamindicatoren geven alle borduurraamgrootten weer waarin het patroon kan worden geborduurd. Gebruik een borduurraam met de geschiktste grootte. Als een te groot raam wordt gebruikt, kan het patroon scheeftrekken of kunnen er in de stof plooien ontstaan. (Zie "De borduurramen gebruiken" op pagina 88.)

■ De stof in het kleine borduurraam spannen

De procedure voor het spannen van de stof in het kleine borduurraam wordt hieronder beschreven.

Dezelfde procedure is van toepassing op het spannen van de stof in het middelgrote borduurraam.

Zie "De stof spannen" op pagina 91 voor informatie over het spannen van stof in het grote en extra grote borduurraam.

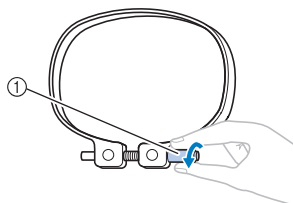
2 Draai de schroef op het buitenraam los.

① Schroef

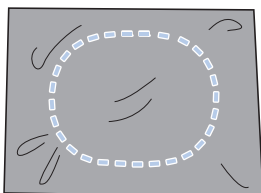
3 Plaats de stof met de bovenkant boven op het buitenraam.

- Het buitenraam heeft geen voor- of achterzijde. Beide zijden kunnen als voorzijde worden gebruikt.

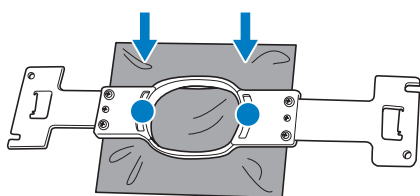
4 Druk het binnenraam in het buitenraam.

- Zorg dat er geen kreukels in de stof zitten nadat deze in het borduurraam is gespannen.

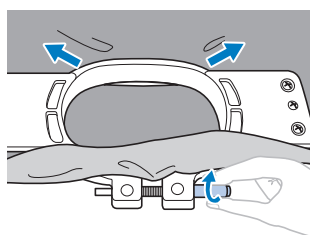
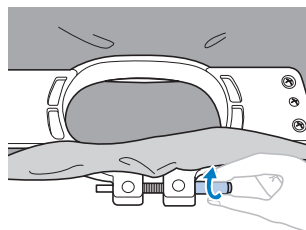
5 Draai de schroef iets vast en trek vervolgens aan de randen van de stof.**6 Draai de schroef stevig vast en controleer vervolgens of de stof strak staat.**

- Als de stof goed is gespannen, maakt deze een trommelgeluid als u erop tikt.
- Klem het binnen- en het buitenraam stevig tegen elkaar zodat de onderkant van het binnenraam lager is dan de onderkant van het buitenraam.

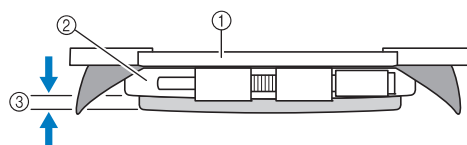

- ① Binnenraam
② Buitenraam
③ Onderzijde van het binnenraam

- Gebruik de meegeleverde schijfvormige schroevendraaier en draai de schroef stevig aan.

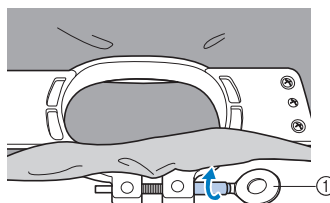

① Schijfvormige schroevendraaier

De mate waarin de stof wordt gespannen en de hoeveelheid steunstof zijn afhankelijk van de soort stof waarop wordt geborduurd. Probeer verschillende methoden om het beste borduurresultaat te behalen. (Zie "Spantechnieken" op pagina 222.)

Memo

- Deze machine kan ook worden gebruikt met de optionele petramen. (Zie "Het optionele petraam gebruiken" op pagina 225.)

8. Het borduurraam aan de machine bevestigen

Nadat u de stof in het borduurraam hebt gespannen, bevestigt u deze aan de machine.

! VOORZICHTIG

- Als het borduurraam niet correct wordt bevestigd, kan het borduurraam de persvoet raken. Dit kan de machine beschadigen of letsel veroorzaken.
- De start/stop-knop moet rood oplichten wanneer u het borduurraam bevestigt. Als de start/stop-knop groen knippert, kan de machine beginnen met borduren. Als de machine per ongeluk begint te werken, kan dit letsel veroorzaken.
- Wanneer u het borduurraam aan de machine bevestigt, mag het borduurraam geen andere delen van de machine raken.



Opmerking

- Controleer voordat u het borduurraam bevestigt of er genoeg draad op de klos zit.

Het borduurraam bevestigen

Stel de breedte van de borduurraamhouder af op de borduurraamgrootte en bevestig het raam aan de machine. Als voorbeeld wordt hieronder de procedure voor het bevestigen van het kleine borduurraam beschreven.

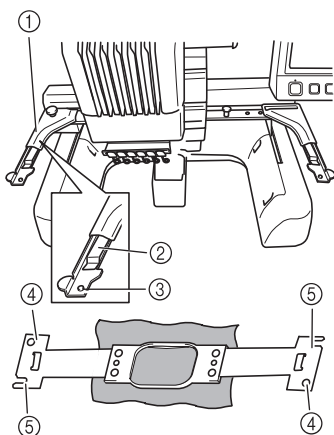

- ① Linkerarm van de borduurraamhouder
Beweeg de arm van de borduurraamhouder naar links of naar rechts om deze af te stellen op de grootte van het borduurraam.
- ② Klem de borduurraamhouder vast.
Plaats het borduurraam in de klemmen op de borduurraamhouder.
- ③ Afstelpen
- ④ Gaten
- ⑤ Afstelopeningen

1 Draai de twee duimschroeven los op de borduurraamhouder.

Als een schroef te stevig is vastgedraaid, gebruikt u de meegeleverde schijfvormige schroevendraaier.

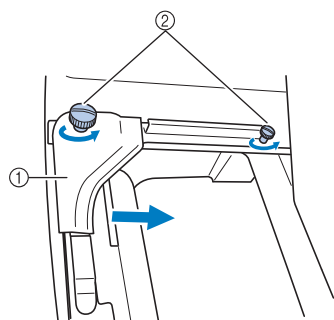

- ① Linkerarm
- ② Duimschroeven

- De linkerarm van de borduurraamhouder kan worden verplaatst.
- Draai de duimschroeven maximaal 2 slagen tegen de klok in los. Verwijder de schroeven niet.

- 2** Beweeg de linkerarm om de schroef aan de rechterkant uit te lijnen met de markering voor het borduurraam dat moet worden geplaatst en draai vervolgens de duimschroeven aan.

In dit voorbeeld lijnt u uit met markering ⑤.

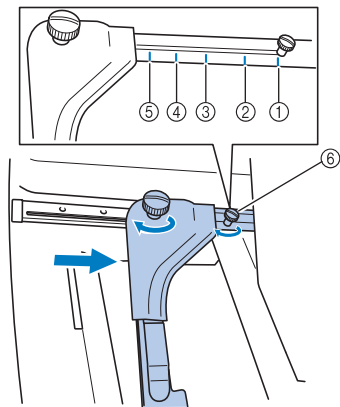

- ① Markering voor extra groot borduurraam
- ② Markering voor groot borduurraam
- ③ Markering voor middelgroot borduurraam
- ④ Markering voor borduurraam voor industriële machines*
- ⑤ Markering voor klein borduurraam
- ⑥ Lijn de schroef uit met de markering.

* Wanneer u borduurramen voor industriële borduurmachines gebruikt, herkent de machine het borduurvlak van het raam niet. Gebruik de testfunctie om te controleren of het patroon in het borduurvlak past. Als een borduurraam voor een industriële machine is bevestigd, moet de rechterarm van de borduurraamhouder ook worden verplaatst. Zie pagina 224 voor meer informatie.

Opmerking

- Draai de twee duimschroeven stevig vast met de meegeleverde schijfvormige schroevendraaier. Als de twee schroeven niet goed zijn vastgedraaid, herkent de machine niet de juiste raamgrootte.

- ▶ Het borduurraam kan in de borduurraamhouder worden geplaatst.

- 3** Houd het borduurraam horizontaal en lijn vervolgens tegelijkertijd de linker- en rechterarm uit met de borduurraamhouderklemmen.

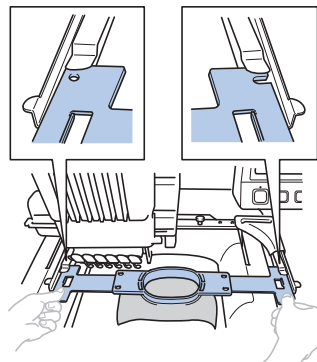

- Het binnenraam moet bovenop liggen.

Opmerking

- Als het buitenraam zich bovenop bevindt, is het borduurraam niet goed bevestigd.

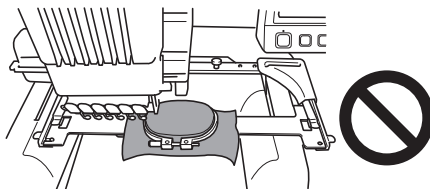

- 4** Plaats het borduurraam totdat het op zijn plaats klikt.

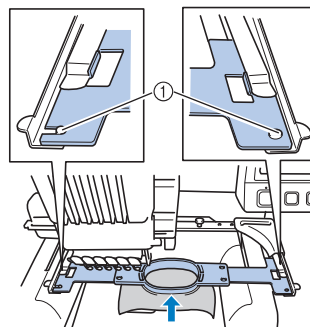

- ① Zorg dat de pennen aan de linker- en rechterarmen van de borduurraamhouder in de afstelopeningen en het gat van het borduurraam passen.

9. Het borduurvlak controleren

Controleer het borduurvlak om er zeker van te zijn dat het patroon op de gewenste locatie wordt geborduurd, niet scheefrekt en dat het borduurraam de persvoet niet raakt.

Als het borduurraam niet correct is geplaatst, wordt dit verplaatst naar de correcte positie en wordt vervolgens de borduurpositie aangegeven.

1 Druk op  .

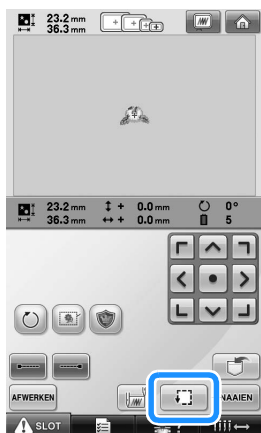

► De persvoet komt omlaag en het borduurraam wordt verplaatst om het borduurvlak te tonen.

2 De hoeken van de achthoek die het borduurvlak voor het patroon weergeven, worden aangegeven door van richting te veranderen.

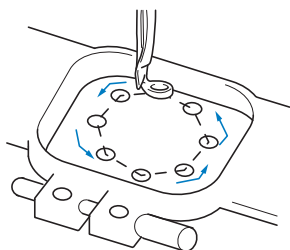

Bekijk de bewegingen van het borduurraam en controleer of het patroon op de gewenste plaats wordt geborduurd en of het borduurraam de persvoet niet raakt.

Tijdelijk stoppen om het vlak te controleren

Het borduurraam kan tijdelijk worden gestopt op een gewenste positie en ook het controleren van het borduurvlak kan worden gestopt.

1 Als het borduurraam de gewenste positie heeft bereikt, drukt u opnieuw op  .

► Het borduurraam stopt en het volgende scherm wordt weergegeven.



① Druk hierop om het raam verder te laten gaan.

② Druk hierop om het controleren van het borduurvlak te stoppen.

2 Als u wilt dat het borduurraam verdergaat, drukt u op  . Als u het controleren van het borduurvlak wilt stoppen, drukt u op

 .

Naar het borduurscherm

Nadat u de benodigde handelingen in het borduurstellingenschermb heb uitgevoerd, gaat u naar het borduurscherm.

1 Druk op **NAAIEN**.

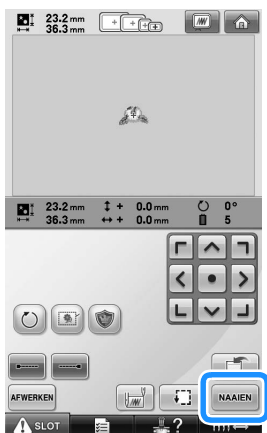

► Het borduurscherm wordt weergegeven.

10. De bovendraad inrijgen

Controleer het borduurscherm op informatie over welke naaldstangen met welke kleuren draad moeten worden ingeregen en rijg vervolgens de bovendraden in.

De naaldstangen en kleuren draad controleren

Druk in het borduurinstellingenschermb op **NAAIEN** om het borduurscherm weer te geven alsmede de melding dat de naaldstangen moeten worden ingeregen (de draadklossen van de vorige keer moeten worden verwisseld). Controleer de kleuren draad in het scherm.

Borduurscherm (Zie pagina 77 voor informatie over de toetsen en andere gegevens op het scherm.)

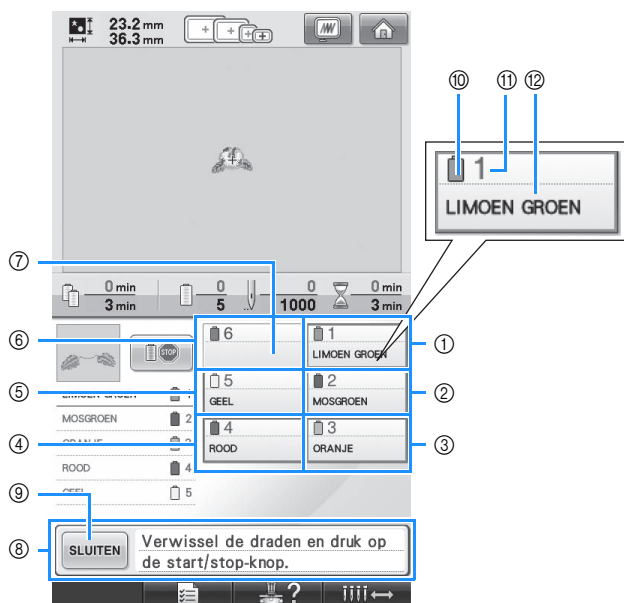

- ① Informatie over draad voor eerste naaldstang
- ② Informatie over draad voor tweede naaldstang
- ③ Informatie over draad voor derde naaldstang
- ④ Informatie over draad voor vierde naaldstang
- ⑤ Informatie over draad voor vijfde naaldstang
- ⑥ Informatie over draad voor zesde naaldstang
- ⑦ Als geen naam van de kleur draad wordt weergegeven, wordt die naaldstang niet gebruikt. Als in een eerder genaaid ontwerp een draadkleur was toegekend aan de naaldstang, toont de naaldstang die eerder toegekende kleur.
- ⑧ Melding draadklos verwisselen (Zie pagina 103.) Deze melding wordt weergegeven wanneer de draadklossen moeten worden verwisseld. Als u niet op **SLUITEN** ⑨ drukt om de melding af te sluiten, kan het borduren niet worden voortgezet.

- ⑩ Kleur draad
- ⑪ Naaldstangnummer
- ⑫ Naam of nummer van de draadkleur

De draad met de kleurnaam die bij iedere naaldstangnummer wordt weergegeven, moet op die naaldstang worden ingeregen. In het weergegeven scherm

1: Limoen groen

2: Mosgroen

3: Oranje

4: Rood

5: Geel

Als er geen naam naast een naaldstangnummer wordt weergegeven, wordt die naaldstang niet gebruikt. In dit voorbeeld wordt naaldstang 6 niet gebruikt.



Memo

- De draadinformatie voor de te verwisselen draadklos wordt weergegeven in een rood kader.

1 Druk op **SLUITEN**.

- ▶ Het scherm met de melding dat de klossen moeten worden verwisseld, wordt gesloten.
- Naast het controleren van de kleuren draad kunt u informatie over het aantal steken en de borduurtijd bekijken en diverse borduurinstellingen in het borduurscherm opgeven.

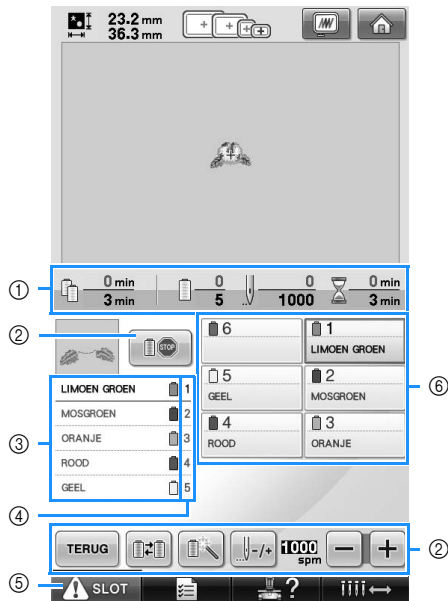

- ① Geeft het aantal draadkleurwisselingen aan, het aantal steken, de borduurtijd en de tijdsduur voordat de draadklossen moeten worden verwisseld.
- ② Gebruik deze toetsen om diverse borduurinstellingen op te geven of om terug te keren naar het borduurinstellingenscherm.
- ③ Geeft de borduurvolgorde weer van de kleuren draad.
- ④ Geeft het naaldstangnummer aan waaraan de kleur draad links is toegewezen.
- ⑤ Als u de machine wilt starten, drukt u op deze toets om de machine te ontgrendelen. Druk vervolgens op de start/stop-knop.
- ⑥ Druk op een toets om de geselecteerde naaldstang te verplaatsen naar de borduurpositie. Doe dit wanneer de naald wordt ingeregend met behulp van het automatische naaldinrijgmechanisme.

! VOORZICHTIG

- Wanneer u in het borduurscherm op **SLOT** (ontgrendelingstoets) drukt, gaat de start/stop-knop groen knipperen en kan de machine beginnen met borduren. Zorg dat de machine niet per ongeluk wordt gestart als de bovendraaden of de naald worden ingeregend. Dit kan letsel veroorzaken.

De bovendraad inrijgen

Gebruik borduurdraad om de naaldstangen op volgorde in te rijgen, te beginnen bij naaldstang 1.

Druk op  → BASIS BEDIENING →  →  om een video van de bewerking te bekijken op het LCD-scherm. (zie pagina 206).

VOORZICHTIG

- **Volg voor het inrijgen van de bovendraad de instructies zorgvuldig op. Als de bovendraad niet correct wordt ingeregen, kan de draad breken of verward raken. Hierdoor kan de naald verbuigen of breken.**



Opmerking

- Aanbevolen wordt het gebruik van borduurdraad van rayon of polyester (120 den x 2 / 135 dtex x 2 / gewicht van 40 (in VS en Europa) / #50 (in Japan)).



Memo

- Het pad voor het inrijgen van de draad door de machine, is op de machine met een lijn aangegeven. Zorg dat u de draad inrijgt zoals aangegeven.

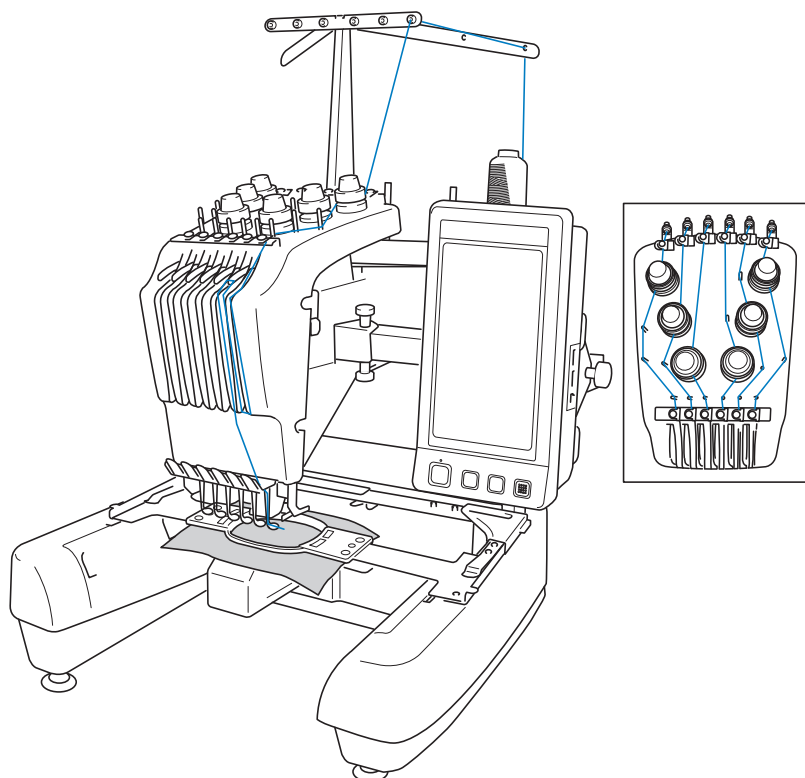

De nummers geven het inrijpad aan voor elk van de genummerde naaldstangen. Zorg dat de naaldstangen correct worden ingeregend.

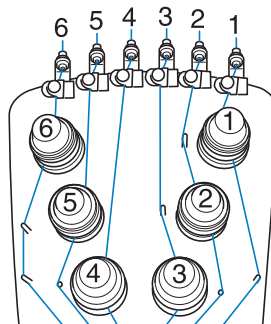
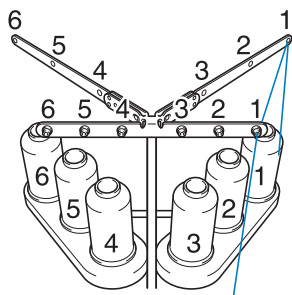

- 1** Plaats op kloshouder 1 de klos met de kleur draad die voor naaldstang 1 is aangegeven (limoen groen).

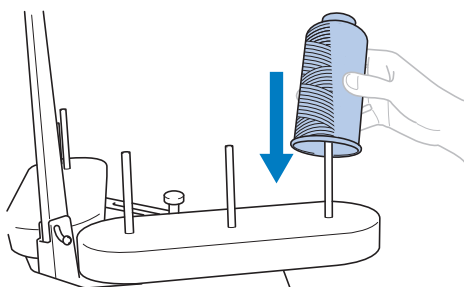

- Zorg dat de kloshouder is geopend in een V-vorm.
- Wanneer u kleine draadklossen gebruikt, plaatst u de meegeleverde klosmat op de kloshouder voordat u de spoel op de houder plaatst.
- Gebruik een kloskap op alle draadklossen die korter zijn dan de hoogte van de klossen.

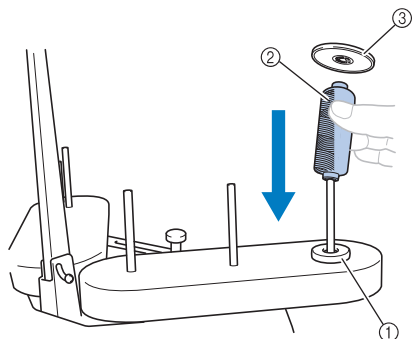

- ① Klosmat
- ② Kleine klos
- ③ Kloskap

- 2** Haal de draad door gat 1 in de draadgeleider net boven de klos en laat de draad vervolgens door gat 1 in de draadgeleider naar de voorzijde van de machine lopen.

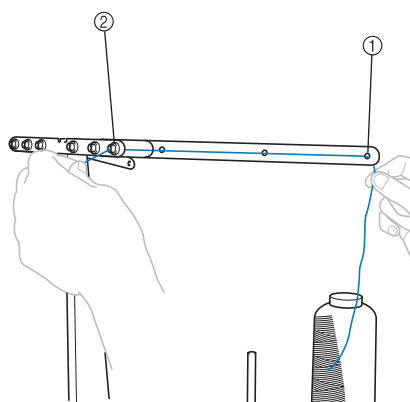

- ① Gat 1 in de draadgeleider boven de klos
- ② Gat 1 in de draadgeleider bij de voorzijde van de machine

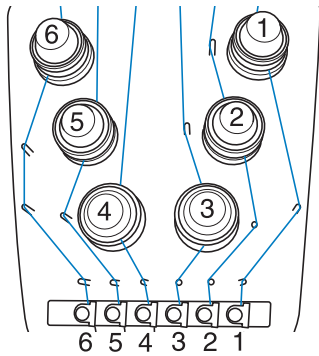

3 Haal de draad door het gat in bovendraadgeleider 1.

Haal de draad naar u toe vanuit de binnenkant van de draadgeleider.

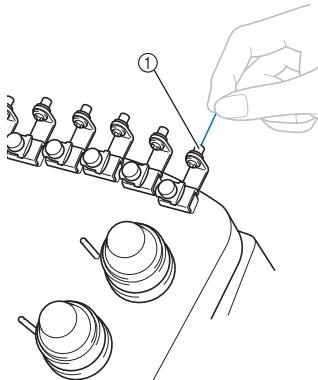

① Gat in bovendraadgeleider

4 Haal de draad door bovendraadgeleider 1.

Houd de draad met beide handen vast en leid deze van rechts onder de geleider door.

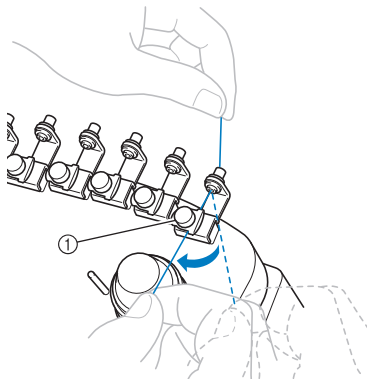

① Bovendraadgeleider

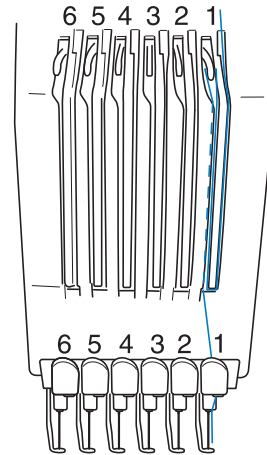

5 Wikkel de draad met de klok mee eenmaal rond draadspanningsschijf 1.

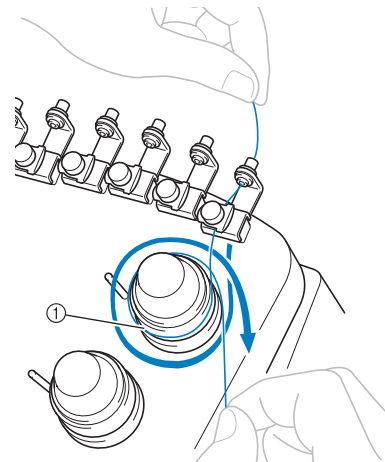

① Draadspanningsschijf

- Zorg dat de draad goed door de draadspanningsschijf en langs de juiste draadgeleiderpennen loopt. (Zie linker illustratie boven aan pagina.)



Opmerking

- De draad loopt door alle draadspanningsschijven met de klok mee.

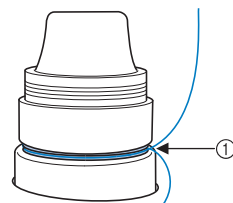

① Leid de draad hier omheen.

- 6** Leid de draad langs het draadpad dat is aangegeven op de machine en leid deze onder de middelste draadgeleider 1.

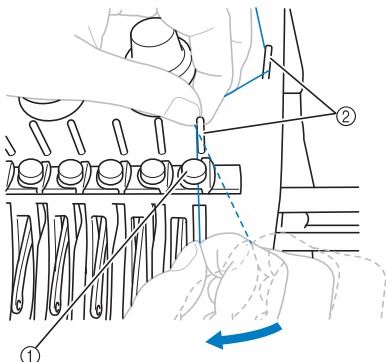

- ① Middelste draadgeleider
② Draadgeleiderpen

- Het pad van de bovendraadgeleider langs de draadspanningsschijf naar de middelste draadgeleider (stap 5 t/m 6) kan afhankelijk van het klosnummer afwijken. De draad moet van links naar rechts door de draadgeleiderpennen worden geleid om te voorkomen dat de draad verward raakt. Voorzie iedere naaldstang van een draad (zie afbeelding op pagina 57).

- 7** Leid de draad langs opening 1 om deze van rechts naar links door het gat in ophaalhendel 1 te halen.

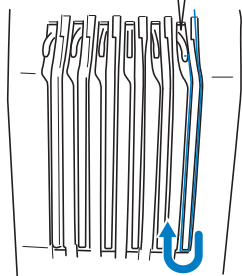
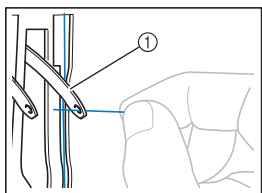

- ① Draadophaalhendel

- 8** Leid de draad door de opening in de draadgeleider en vervolgens door het gat in de onderste draadgeleider 1.

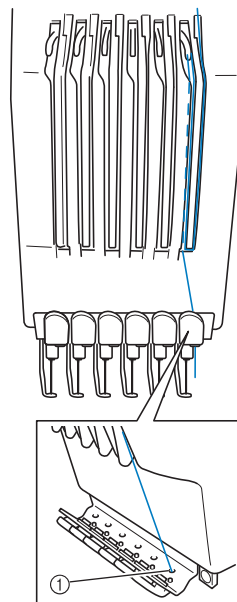

- ① Gat in lage draadgeleider

- 9** Gebruik de meegeleverde naaldinrijger om de draad door de draadgeleider van naaldstang 1 te leiden.

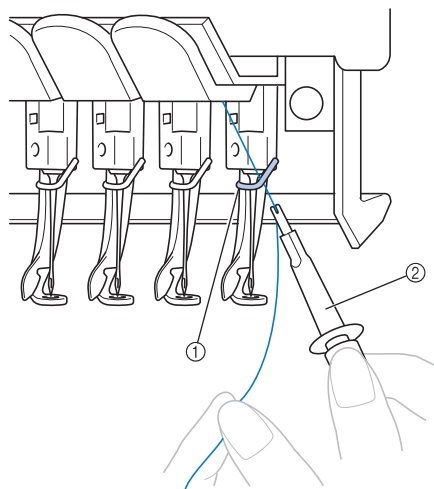

- ① Draadgeleider van naaldstang
② Naaldwisselhelp (naaldinrijger)

De naald inrijgen

Gebruik het automatische naaldinrijgmechanisme om de naald van een draad te voorzien.

Druk op  → BASIS BEDIENING →  →

 om een video van de bewerking te bekijken op het LCD-scherm. (zie pagina 206).

1 Druk op de automatische naaldinrijgknop.

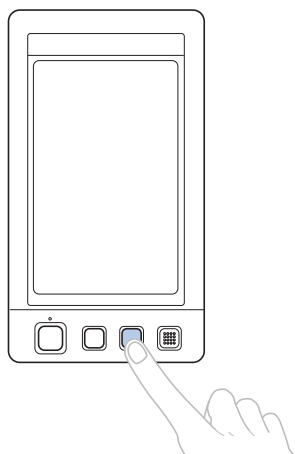

► De haak van het automatische naaldinrijgmechanisme gaat door het oog van de naald.

! VOORZICHTIG

- Als de naald niet volledig is ingebracht, gaat de haak van het automatische naaldinrijgmechanisme niet door het oog van de naald tijdens het automatisch inrijgen. De haak kan dan verbuigen of de naald kan mogelijk niet worden ingeregen.
- Als de haak van het automatische naaldinrijgmechanisme verbogen of beschadigd is, neemt u contact op met een erkende dealer.
- Draai niet aan het handwiel terwijl de haak van het automatische naaldinrijgmechanisme door het oog van de naald gaat, anders kan het automatische naaldinrijgmechanisme beschadigd raken.

Opmerking

- Wanneer u het handwiel draait, is het mogelijk dat het automatische naaldinrijgmechanisme terugkeert naar de vorige positie om beschadiging te voorkomen.
- Het automatische naaldinrijgmechanisme kan een naald in de borduurpositie inrijgen. Zorg dat de naaldstang die u wilt inrijgen zich in de borduurpositie bevindt wanneer dit mechanisme wordt gebruikt, anders functioneert het naaldinrijgmechanisme niet bij de juiste naald. Als de naaldstang zich niet in de borduurpositie bevindt, verplaatst u deze daar naartoe. (Zie pagina 61.)

- ### 2
- Trek ongeveer 150 cm (6 inch) draad los. Zorg dat de draad niet gespannen staat. Zoals aangegeven in de illustratie leidt u de draad vanaf rechts onder de vork van het automatisch naaldinrijgmechanisme. Vervolgens pakt u de draad met de haak die door het oog van de naald gaat.

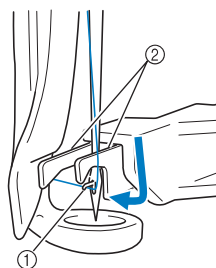

- ① Haak
- ② Vork

Opmerking

- Terwijl u de draad pakt met de haak, zorgt u dat de draad niet los raakt.

3 Leid de draad onder de geleider op de persvoet.

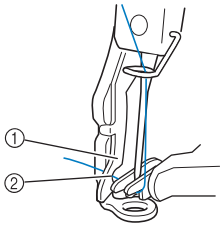

- ① Geleider op persvoet
- ② Nok in geleider op persvoet
- Controleer of de draad goed door de nok in de geleider op de persvoet gaat.

4 Leid de draad goed door de groef in de draadafsnijder en trek zachtjes aan de draad om deze af te snijden.

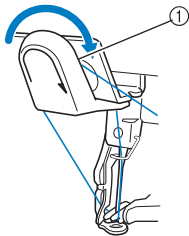

- ① Groef in de draadafsnijder



Opmerking

- Als de draad niet goed door de groef in de draadafsnijder is geleid, verschijnt de melding "Wisserfout." en kunt u de naald niet inrijgen. Let op dat u de draad veilig door de groef leidt.
- Als niet genoeg draad is losgetrokken, kan de draad niet door de draadafsnijder worden geleid.

5 Druk op de automatische naaldinrijknop.

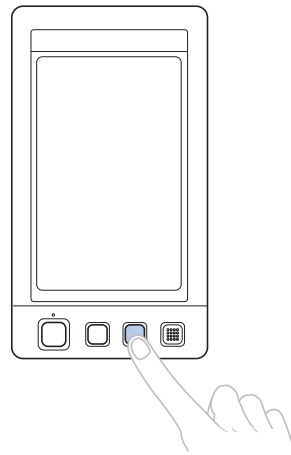

- De naaldinrijger verplaatst zich naar achteren, van de naald af. De draad wordt door het oog geleid.
- De draadwisser komt naar buiten en pakt de draad tussen de naald en de naaldinrijger.
- De naaldinrijger keert terug naar de oorspronkelijke beginpositie.

Het inrijgen van de bovendraad voor naaldstang 1 is klaar.

Rijg de overige naaldstangen op dezelfde wijze in. Let op: Als de naaldstang die moet worden ingereggen echter niet naar de borduurpositie is verplaatst, kan de naald niet met het automatische naaldinrijgmechanisme worden ingereggen. Voer voor de overige naaldstangen de volgende handeling uit om de naaldstang naar de borduurpositie te verplaatsen voordat u de naald inrijgt.

■ Geselecteerde naaldstang verplaatsen en inrijgen

U kunt op elk moment een geselecteerde naaldstang verplaatsen naar de borduurpositie en inrijgen.

1 Druk op .

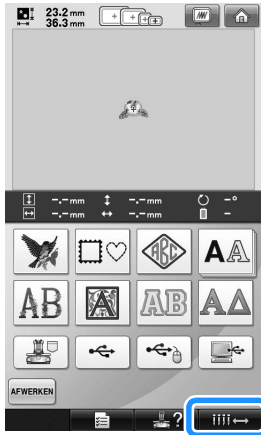

► Het naaldstangverplaatsingsscherm verschijnt.

2 Druk op de toets voor de naaldstang die u wilt verplaatsen of inrijgen.



► De geselecteerde naaldstang wordt verplaatst naar de borduurpositie.

3 Druk op de automatische naaldinrijgknop terwijl het naaldstangverplaatsingsscherm wordt weergegeven.

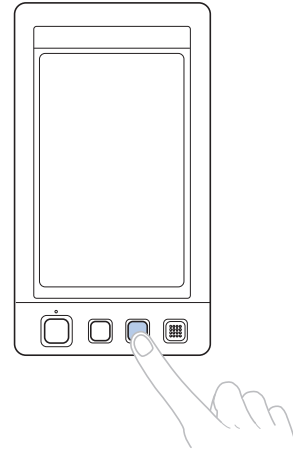

4 Druk op **SLUITEN** om terug te keren naar het vorige scherm.

Memo

- In het borduurscherm verschijnt een blauw kader rond de informatie over de draad van de geselecteerde naaldstang.



■ De in te rijgen naaldstang naar de borduurpositie verplaatsen

In het borduurscherm kunt u de naaldstang verplaatsen.

1 Druk op de toets voor de naaldstang die u wilt inrijgen.



- ▶ De geselecteerde naaldstang wordt verplaatst naar de borduurpositie.



Opmerking

- Als de draad niet strak staat, kan deze uit de draadspanningsschijf komen. Controleer nadat het inrijgen van de bovendraden is voltooid of de draad door de draadspanningsschijf loopt. (Zie stap 5 op pagina 57.)



Memo

- Wanneer u een van de bovendraadkleuren wisselt, kunt u eenvoudig opnieuw inrijgen door de draad die nu wordt gebruikt, af te knippen tussen de klos en de draadgeleider boven de spoel. Plaats de nieuwe klos op de kloshouder en knoop het uiteinde van de nieuwe draad aan de oude draad vast. Trek vervolgens de draad door de naald. (Zie pagina 104.)

■ Het klosnetje gebruiken

Plaats het meegeleverde klosnetje voordat u gaat borduren over de klos als u metalliek draad of een andere sterke draad gebruikt.

Als het klosnetje te lang is, vouwt u dit eenmaal voordat u het over de klos plaatst, zodat het even groot is als de klos.

Wanneer u het klosnetje gebruikt, is het wellicht nodig dat u de draadspanning aanpast.

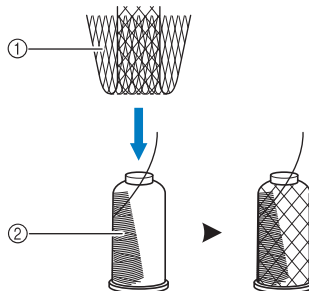

- ① Klosnetje
- ② Draad

11. Het patroon borduren

De machine is nu klaar om te borduren.

Wanneer de machine begint te borduren, gaat de persvoet automatisch omlaag, de nodige handelingen voor het afknippen van draden na afloop van het borduren worden uitgevoerd, de draden worden gewisseld terwijl het patroon wordt geborduurd en de machine stopt als het patroon klaar is.

! VOORZICHTIG

- **Uit veiligheidsoverwegingen moet u de machine niet onbeheerd achterlaten tijdens het borduren.**
- **Let goed op de plaats van de naald wanneer de machine in werking is. Houd uw handen uit de buurt van bewegende onderdelen, zoals de naald, de naaldstanghouder, de draadophaalhendel en de wagen, om letsel te voorkomen.**

■ Veiligheidsmechanisme

Uit veiligheidsoverwegingen is deze machine voorzien van een vergrendelingsfunctie.

Normaalgesproken is de machine vergrendeld (en kan dus geen handelingen uitvoeren). Tenzij de machine wordt ontgrendeld, kan deze niet borduren. Als u de machine niet binnen 10 seconden na het ontgrendelen start, wordt deze automatisch opnieuw vergrendeld.

De start/stop-knop geeft aan of de machine is vergrendeld. Als de start/stop-knop rood oplicht, is de machine vergrendeld. Als de start/stop-knop groen knippert, is de machine ontgrendeld.

Beginnen met borduren



Opmerking

- Zorg dat er zich geen voorwerpen binnen het bereik van het borduurraam bevinden. Als het borduurraam een ander voorwerp raakt, kan het patroon scheeftrekken.

- 1 Druk op  om de machine te ontgrendelen.

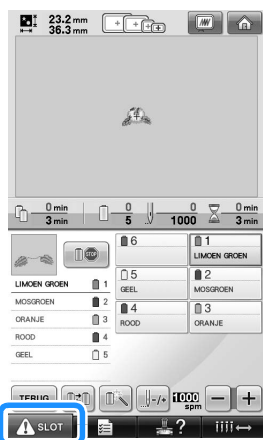

- ▶ De start/stop-knop begint groen te knipperen en de machine kan worden gestart.

- Als u niet binnen 10 seconden na het ontgrendelen van de machine op de start/stop-knop drukt, wordt deze opnieuw vergrendeld.

- 2 Druk op de start/stop-knop.**
Druk op de start/stop-knop terwijl deze groen knippert. Als de start/stop-knop weer rood oplicht, herhaalt u deze procedure vanaf stap 1.

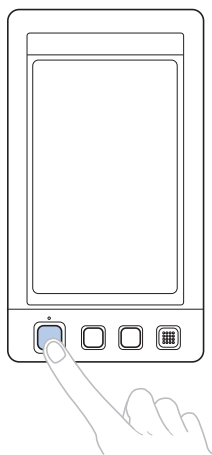

- De start/stop-knop licht groen op en de machine begint de eerste kleur te borduren.

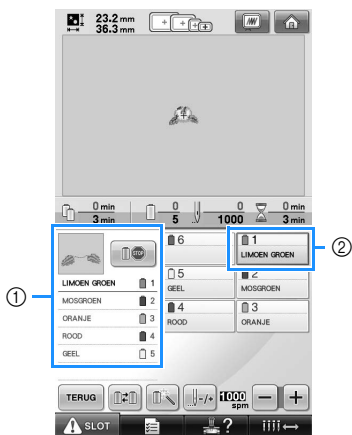

- ① De draadkleur voor de naaldstang die momenteel in gebruik is om te borduren, of weldra gebruikt zal worden, verschijnt boven in het scherm met de draadkleurvolgorde. De overige draadkleuren worden van boven af vermeld in de naaivolgorde.
- ② Een blauw kader verschijnt rond de draadinformatie van de naaldstang die momenteel is geselecteerd.
- Terwijl de machine borduurt, wordt in het patroonweergavevlak het gedeelte dat wordt geborduurd, aangegeven met een groen dradenkruis. Bovendien worden de tijd en het aantal steken bijgehouden.

- 3 Nadat het borduren van de eerste kleur is voltooid, stopt de machine automatisch en wordt de draad afgeknipt. De naaldstanghouder beweegt naar de positie voor de tweede kleur en het borduren van de tweede kleur begint.**

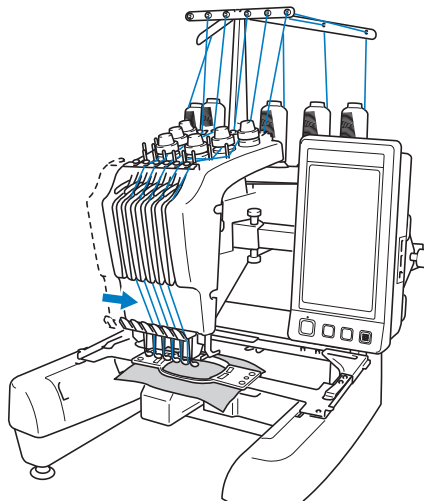

- De draadkleurweergave op het scherm gaat naar de tweede kleur en de informatie over de draad van de tweede naaldstang wordt blauw omkaderd.

- 4 Dit gaat zo door tot de laatste kleur is geborduurd en de machine automatisch stopt.**

- Het borduurstelingscherm wordt opnieuw weergegeven.
- De start/stop-knop licht rood op.
- Het is niet nodig de draad bij het begin van en na afloop van het borduren af te knippen.

■ Doorgaan met borduren

Druk op **NAAIEN** om hetzelfde patroon nogmaals te borduren.

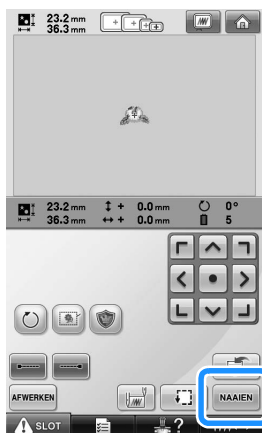

- ▶ Het borduurscherm wordt weergegeven zodat hetzelfde patroon nogmaals kan worden geborduurd.

Druk op **HOME** om een nieuw patroon te selecteren.

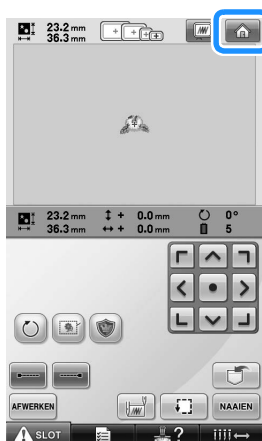

- ▶ Het patroontypekeuzescherm wordt weergegeven.



Opmerking

- De instelling automatische stiksteken kan worden ingesteld zodat deze worden genaaid bij het begin van het borduren, na een wisseling van draadkleur en na het afknippen van de draad. (Zie "Instelling automatische stiksteken" op pagina 122.)
- De snelheid kan worden gewijzigd, zelfs tijdens het borduren van een patroon. (Zie "Instelling voor maximale snelheid" op pagina 127.)

Het borduren stoppen

De machine kan worden gestopt tijdens het borduren.

■ Tijdelijk onderbreken

- 1 Druk op de start/stop-knop.

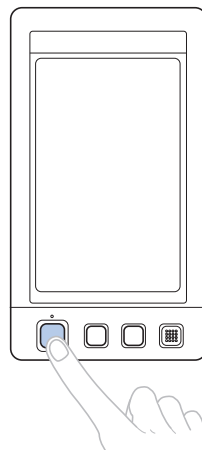

- ▶ De machine stopt en de start/stop-knop licht rood op.
- De draad wordt niet afgeknipt
- Als u weer wilt doorgaan met borduren, controleert u of de bovendraad strak staat, drukt u op de ontgrendelingstoets en vervolgens op de start/stop-knop.



Memo

- Als u tijdens het borduren op de onderbrekingstoets drukt, stopt de machine voordat het borduren van de volgende kleur begint. (Zie "De machine stoppen bij de volgende kleurwisseling" op pagina 128.)
- Voordat u gaat borduren, kan de machine zo worden ingesteld dat deze bij elke draadkleurwisseling stopt. (Zie "Pauzelocaties opgeven vóór het borduren" op pagina 128.)

- **Verdergaan met borduren nadat de machine was uitgezet.**

1 Druk op de start/stop-knop.

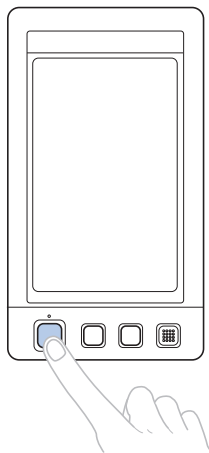

- ▶ De machine stopt en de start/stop-knop licht rood op.
- De draad wordt niet afgeknipt

2 Druk op SLOT om de machine te ontgrendelen.

3 Druk op de draadknipknop.

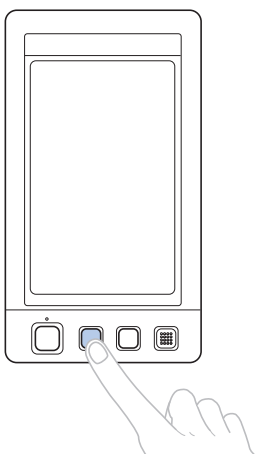

- ▶ De spoel- en bovendraad worden afgeknipt.
- Zorg dat de draden zijn afgeknipt voordat u de machine uitzet.

4 Zet de hoofdschakelaar op "O".

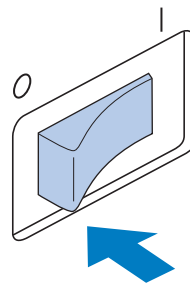

- ▶ De machine wordt uitgezet en het scherm en de indicator van de start/stop-knop gaan uit.
- Het borduren kan worden voortgezet nadat de machine weer is aangezet. Ga een aantal steken achteruit om de steken te laten overlappen. Zie "Verdergaan met borduren nadat de machine is uitgezet" op pagina 110 voor meer informatie.



Memo

- U kunt de machine te allen tijde stoppen, zelfs terwijl deze aan het borduren is. Als de machine wordt gestopt voor het wisselen van de kleur draad, hoeft u niet een aantal steken terug te gaan voordat u weer kunt doorgaan. De machine kan zo worden ingesteld dat deze stopt wanneer de kleur draad wordt gewisseld. (Zie "Pauzelocaties opgeven vóór het borduren" op pagina 128 voor meer informatie.)

■ Als de draad breekt tijdens het borduren

Als zich een probleem voordoet tijdens het borduren, zoals het breken van de draad, stopt de machine automatisch.

Rijg de gebroken draad opnieuw in, ga enkele steken terug en ga verder met borduren. Zie "Als de draad breekt of de spoeldraad tijdens het borduren opraakt" op pagina 105 voor meer informatie.

12. De draadspanning controleren

Controleer het borduurwerk om na te gaan of het met de juiste draadspanning is geborduurd. Als de draadspanning niet juist is afgesteld, kunnen de steken ongelijkmatig zijn of kunnen er plooiën in de stof komen.

■ Correcte draadspanning

Aan de achterkant van de stof moet de spoeldraad zich op ongeveer één derde van de breedte van de steek bevinden.



- ① Bovenkant
- ② Achterkant

Als het borduurwerk eruitziet zoals hieronder wordt weergegeven, is de draadspanning onjuist. Pas de draadspanning aan.



- ① Bovenkant
- ② Achterkant

De spanning van de bovendraad is te strak, waardoor de spoeldraad zichtbaar wordt aan de bovenkant van de stof.

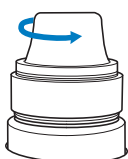

Draai de spanningsknop losser door deze tegen de klok in te draaien.

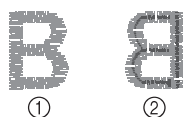

- ① Bovenkant
- ② Achterkant

De spanning van de bovendraad is te los, zodat de te losse bovendraad in lussen en plukken aan de bovenkant van de stof te zien is.



Draai de spanningsknop vaster door hem met de klok mee te draaien.

Zie “De draadspanning afstellen” op pagina 112 voor meer informatie over het aanpassen van de draadspanning.



Opmerking

- In deze beknopte handleiding werd de draadspanning gecontroleerd nadat het borduren was voltooid. Normaalgesproken moet het borduren tijdelijk worden onderbroken en moet de draadspanning worden gecontroleerd nadat de eerste honderd steken van elke kleur draad met elke naaldstang zijn geborduurd.
- Het borduurwerk kan er anders uitzien dan verwacht, als gevolg van de dikte van de stof of het type steunstof dat is gebruikt. Naai daarom een proeflapje voordat u met het echte werk begint.



Memo

- In de ingebouwde borduurpatronen wordt een patroon gebruikt om de draadspanning te controleren. Zie “Draadspanning van ingebouwde patronen controleren” op pagina 217 voor meer informatie.

13. Borduurraam en stof verwijderen

Nadat het borduren is voltooid, verwijdert u het borduurraam en haalt u vervolgens de stof uit het raam.

Het borduurraam verwijderen

! VOORZICHTIG

- Zorg dat de start/stop-knop rood oplicht wanneer u het borduurraam verwijdert. Als de start/stop-knop groen knippert, kan de machine beginnen met borduren. Als de machine per ongeluk begint te werken, kan dit letsel veroorzaken.
- Wanneer u het borduurraam verwijdert, mag het borduurraam geen andere delen van de machine raken.
- Oefen niet te veel kracht uit bij het optillen van de borduurraamhouder, anders kan deze beschadigen.

- 1 Pak met beide handen de linker- en rechterarmen van de borduurraamhouder vast en til het raam vervolgens iets op. De pennen op de armen van de borduurraamhouder komen uit de gaten aan de zijkanten van het borduurraam.

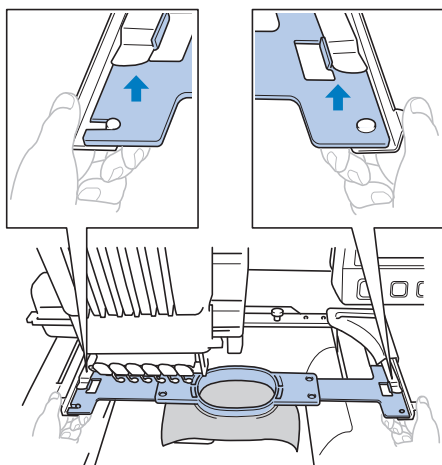

- 2 Trek het borduurraam naar u toe om het te verwijderen.

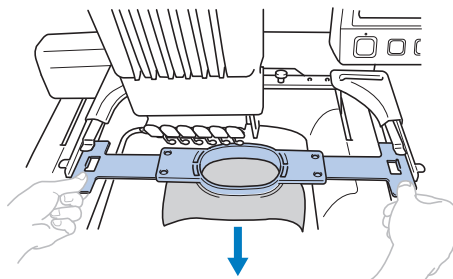

De stof verwijderen

- 1 Draai de schroef op het buitenraam los.

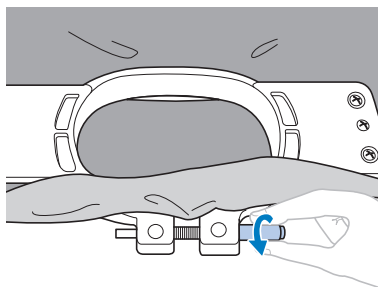

- ▶ Als een schijfvormige schroevendraaier is gebruikt om de schroef vast te draaien, gebruikt u ook de meegeleverde schijfvormige schroevendraaier om deze weer los te draaien.

- 2 Verwijder het buitenraam en verwijder vervolgens de stof.

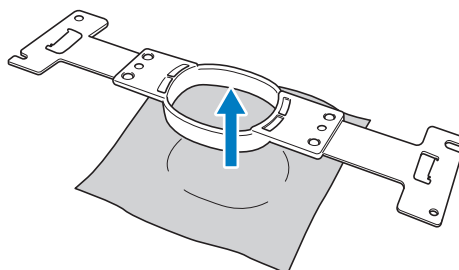

14. De machine uitzetten

Zet de machine uit nadat het borduren is voltooid.

- 1 Zet de hoofdschakelaar op "O".

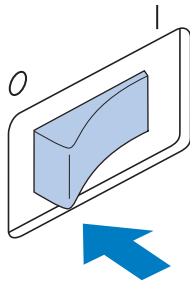

- ▶ De machine wordt uitgezet en het scherm en de indicator van de start/stop-knop gaan uit.

- 2 Haal de stekker uit het stopcontact. Pak het netsnoer bij de stekker vast wanneer u het uit het stopcontact haalt.

- 3 Haal, indien nodig, het netsnoer uit de machine. Berg het netsnoer op een veilige plaats op.

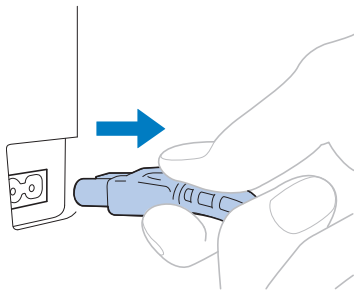

Opmerking

- Wanneer tijdens het gebruik van de machine de stroom uitvalt, zet u de naaimachine uit en haalt u de stekker uit het stopcontact. Volg onderstaande procedure om de machine weer op de juiste manier op te starten. (Zie "De machine aanzetten" op pagina 38.)



Memo

- Als de machine wordt uitgezet tijdens het borduren, kunt u doorgaan met borduren wanneer de machine weer is aangezet. (Zie "Verdergaan met borduren nadat de machine is uitgezet" op pagina 110.)



Aangezet

Na het openingsfilmpje



Beknopte bedieningsgids voor het scherm

In de onderstaande tabellen vindt u beschrijvingen van de toetsen en andere informatie die op de schermen worden weergegeven.

Toetsschermen

De weergave van de toetsen hebben de volgende betekenis:



(Normale weergave)

: Deze toets is niet geselecteerd maar kan wel worden geselecteerd.



(Donkere weergave)

: Deze toets is geselecteerd.



(Grijze weergave)

: Deze toets kan niet worden geselecteerd.

Algemene schermtoetsen

De hieronder beschreven toetsen, met uitzondering van de instellingentoets, worden in alle schermen weergegeven en kunnen altijd worden gebruikt. De instellingentoets kan echter niet worden gebruikt in het borduurscherm.

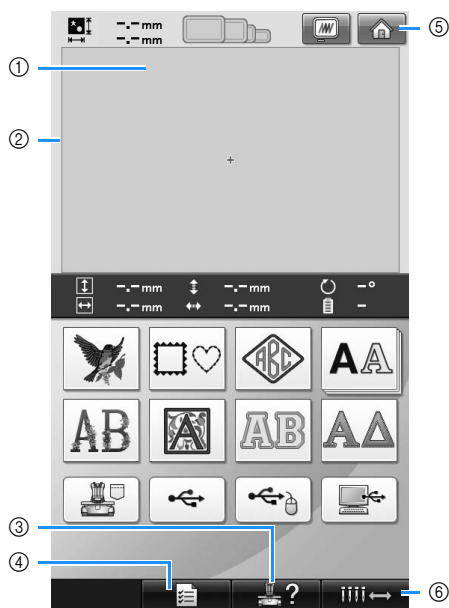

Nr.	Scherm	Functie	Pagina
	Toetsnaam		
①		Dit vlak geeft het geselecteerde patroon weer.	
	Patroonweergavevlak		

Nr.	Scherm	Functie	Pagina
	Toetsnaam		
②		Deze lijn geeft het borduurvlak weer voor het extra grote borduurraam. De borduurraamindicators, de rasterlijnen en andere scherminstellingen kunnen worden ingesteld via het machine-instellingenscherm.	p. 196
	Lijn borduurvak		
③		Druk op deze toets om informatie te lezen over een handeling van de machine.	p. 206
	Bedieningshandleidingstoets		
④		Druk op deze toets om de instellingen van de machine te wijzigen.	p. 194
	Instellingentoets		
⑤		Druk op deze toets om alle voorgaande handelingen te annuleren en terug te keren naar het eerste patroongroepkeuzescherm.	
	Home-toets		
⑥		Druk op deze toets om een geselecteerde naaldstang te verplaatsen of in te rijgen. Deze toets is in elk scherm beschikbaar.	p. 61
	Naaldstangverplaatsingstoets		

Het patroontypekeuzescherf

Via dit scherm kunt u een patrooncategorie (type) selecteren.

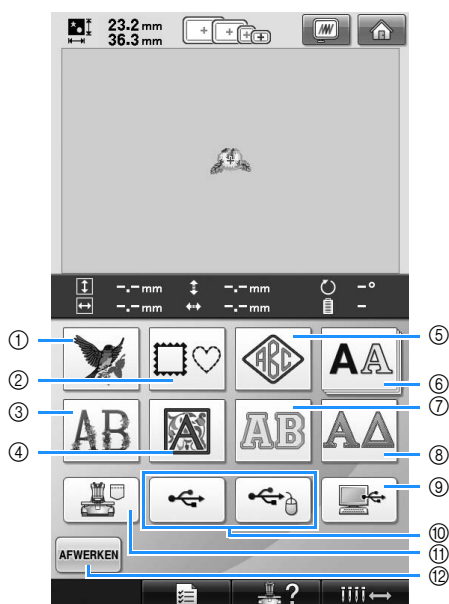





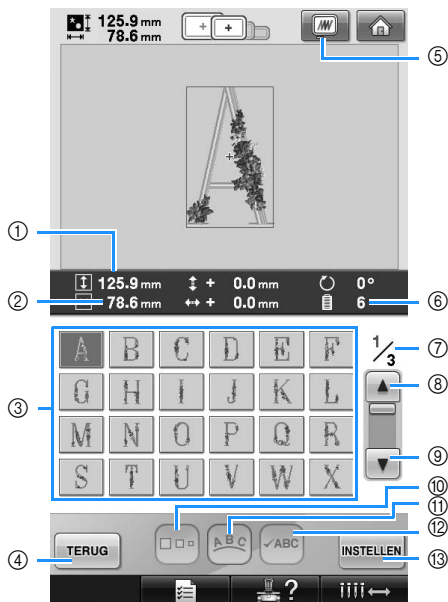

Nr.	Scherf Toetsnaam	Functie	Pagina
①	 Borduurpatroontoes	Het borduurpatroon voor een ontwerp kan worden geselecteerd.	p. 141
②	 Kaderpatroontoes	Twaalf typen steken kunnen worden gecombineerd met tien kadervormen, zoals een cirkel of een vierkant.	p. 141
③	 Bloemletterpatronen	Alfabetpatronen, met hoofdletters gedecoreerd met bloemen (130 mm (H) x 80 mm (B)).	p. 148
④	 Renaissancealfabetoes	Letters in renaissancestijl, ontworpen in een vlak van 50 x 50 mm ² .	p. 149
⑤	 Monogramenkadertoes	U kunt monogramontwerpen creëren door twee of drie letters te combineren.	p. 142

Nr.	Scherf Toetsnaam	Functie	Pagina
⑥	 Alfabetoes	Ingebouwde patronen Hoofdletters, kleine letters, cijfers, symbolen en speciale tekens uit 25 verschillende lettertypen kunnen worden geselecteerd in kleine, middelgrote en grote afmetingen.	p. 145
⑦	 Appliquéalfabetoes		
⑧	 Grieksalfabetoes	Griekse hoofdletters.	p. 151
⑨	 Computertoes (USB)	U kunt met de meegeleverde USB-kabel een computer op de machine aansluiten en patronen ophalen van de computer.	p. 156
⑩	 USB-mediumtoetsen	Hiermee haalt u patronen op van USB-media.	p. 160
⑪	 Toets voor borduurpatronen in het machinegeheugen	Haalt patronen op uit het geheugen van de machine.	p. 151
⑫	 Afwerktoets	Deze toets wordt alleen weergegeven als u een patroon hebt geselecteerd. Druk op deze toets om het zoeken naar een ander patroon vanuit het patroontypekeuzescherf af te breken. Keert terug naar het patroonbewerkingsscherf.	p. 162

Het patroonlijstschermb

Via dit scherm kunt u een patroon selecteren.



Nr.	Schermb	Functie	Pagina
	Toetsnaam		
①	 125.9 mm	Geeft de verticale hoogte weer van het geselecteerde borduurpatroon.	
	Grootte (verticaal)		
②	 78.6 mm	Geeft de horizontale breedte weer van het geselecteerde borduurpatroon.	
	Grootte (horizontaal)		
③		Een afbeelding van het patroon wordt weergegeven op de toets. Druk op de afbeelding om het patroon te selecteren.	p. 140
	Patroon-toetsen		
④		Druk op deze toets om de geselecteerde patrooncategorie te verlaten en een andere categorie te kiezen. Keert terug naar het patroontypekeuzeschermb.	p. 140
	Terug-toets		
⑤		Geeft een afbeelding weer van het patroon dat u gaat borduren, als voorbeeldweergave.	p. 46
	Voorbeeld-toets		
⑥	 6	Geeft het aantal draadkleurwisselingen weer voor het geselecteerde borduurpatroon.	
	Aantal draadkleuren		

Nr.	Schermb	Functie	Pagina
	Toetsnaam		
⑦	 1/3	Geeft het nummer weer van de nu weergegeven pagina en het totale aantal pagina's.	
	Pagina		
⑧		Druk op deze toets om de vorige pagina weer te geven.	p. 140
	Vorige-paginatoets		
⑨		Druk op deze toets om de volgende pagina weer te geven.	p. 140
	Volgende-paginatoets		
⑩		Met deze toets kunt u de grootte van het geselecteerde borduurpatroon wijzigen.	p. 146
	Grootte-toets		
⑪		Druk op deze toets om de configuratie van een letterpatroon te wijzigen.	p. 148
	Reekstoets		
⑫		Druk op deze toets om de ingevoerde tekst voor een letterpatroon te controleren.	p. 147
	Checktoets		
⑬		Druk hierop nadat een patroon is geselecteerd. De patroonkeuze wordt bevestigd en het patroonbewerkingsschermb wordt weergegeven.	p. 140
	Toets instellen		

* Sommige patronen kunt u niet bewerken met ⑩ of ⑪.

Het patroonbewerkingsscherm



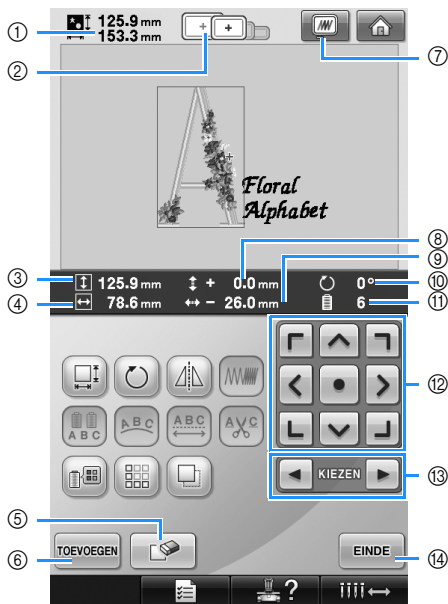

Via dit scherm kunt u het patroon bewerken.

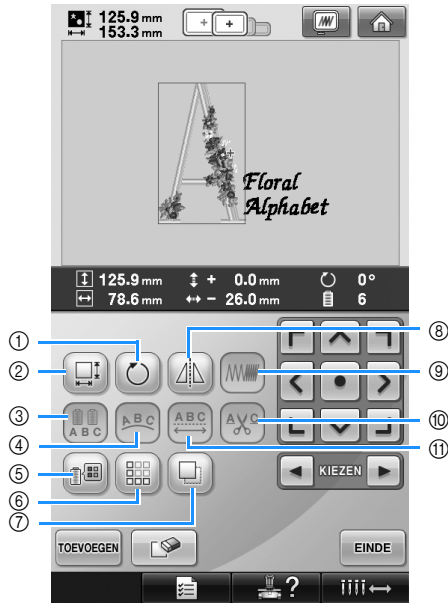

Nr.	Scherm	Functie	Pagina
	Toetsnaam		
①		Geeft de grootte weer van het borduurpatroon dat in het patroonweergavevlak wordt weergegeven. De bovenste waarde geeft de hoogte aan en de onderste waarde de breedte. Als het borduurpatroon uit meerdere patronen bestaat die zijn gecombineerd, wordt de grootte van het gehele patroon weergegeven, inclusief alle patronen.	
	Patroongrootte		
②		Geeft de grootte weer van borduurramen die kunnen worden gebruikt om het patroon te borduren dat wordt weergegeven in het patroonweergavevlak.	p. 47
	Borduurramindicatoren		
③		Geeft de verticale lengte weer van het patroon dat wordt bewerkt.	
	Grootte (verticaal)		
④		Hiermee geeft u de horizontale breedte weer van het patroon dat wordt bewerkt.	
	Grootte (horizontaal)		

Nr.	Scherm	Functie	Pagina
	Toetsnaam		
⑤		Wist het patroon. Met deze toets wordt het patroon gewist dat wordt bewerkt.	p. 180
	Wistoets		
⑥		Voegt een patroon toe. Met deze toets wordt het patroongroepkeuzescher m weergegeven.	p. 162
	Toevoegen-toets		
⑦		Toont een voorbeeldweergave van het patroon zodat het vooraf kan worden bekeken.	p. 46
	Voorbeeldtoets		
⑧		Geeft de verticale afstand weer waarop het patroon dat wordt bewerkt, wordt verplaatst.	p. 163
	Afstand vanaf het middelpunt (verticaal)		
⑨		Geeft de horizontale afstand weer waarop het patroon dat wordt bewerkt, wordt verplaatst.	p. 163
	Afstand vanaf het middelpunt (horizontaal)		
⑩		Geeft de rotatiehoek weer waarop het patroon dat wordt bewerkt, wordt gedraaid.	p. 166
	Rotatiehoek		
⑪		Geeft het aantal draadkleuren weer voor het patroon dat wordt bewerkt.	
	Aantal draadkleuren		
⑫		Verplaatst de borduurpositie van het patroon dat wordt bewerkt in de richting van de pijl. (Wanneer u op drukt, wordt de borduurpositie verplaatst naar het midden van het borduurvlak.)	p. 163
	Plaat-singstoetsen		
⑬		Selecteert het patroon dat wordt bewerkt wanneer het borduurpatroon bestaat uit meerdere patronen die zijn gecombineerd.	p. 163
	Patroonkeuzetoetsen		
⑭		Beëindigt het bewerken en gaat naar het borduurinstellingscherm.	p. 44
	Eindetoets		



Nr.	Scherm	Functie	Pagina
	Toetsnaam		
⑧		Draait het patroon dat wordt bewerkt horizontaal.	p. 164
	Horizontaal-spiegelbeeldtoets		
⑨		Wijzigt de dichtheid van het patroon dat wordt bewerkt (kan alleen worden gebruikt als een alfabet- of kaderpatroon is geselecteerd)	p. 170
	Dichtheidstoets		
⑩		Knipt automatisch draadsprongen binnen de letters van een alfabetpatroon af.	p. 169
	Draadknipinsteltoets		
⑪		Wijzigt de afstand tussen de tekens in het alfabetpatroon dat wordt bewerkt.	p. 167
	Afstandstoets		



Nr.	Scherm	Functie	Pagina
	Toetsnaam		
①		Draait het patroon dat wordt bewerkt.	p. 166
	Rotatietoets		
②		Wijzigt de grootte van het patroon dat wordt bewerkt.	p. 164
	Groottetoets		
③		Met deze toets kunt u de kleur draad van elk teken in een alfabetpatroon wijzigen (kan alleen worden gebruikt als een alfabet is geselecteerd).	p. 170
	Meerkleurtoets		
④		Wijzigt de plaatsbepaling van de tekens in het alfabetpatroon dat wordt bewerkt.	p. 167
	Reekstoets		
⑤		Wijzigt de kleur van het patroon.	p. 171
	Draadkleuringstoets		
⑥		Maakt en bewerkt een herhaalpatroon.	p. 172
	Randtoets		
⑦		Kopieert het patroon.	p. 180
	Kopieertoets		

Het borduurinstellingenschermb

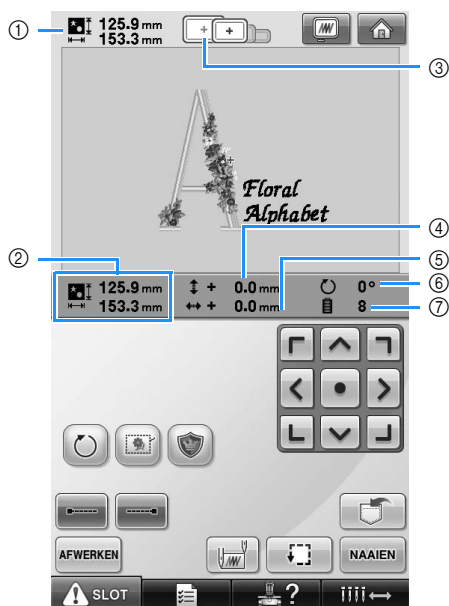
Via dit scherm kunt u het gehele patroon bewerken en borduurinstellingen opgeven. Bovendien kunt u de borduurpositie controleren en een patroon opslaan voor later gebruik.

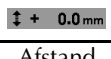
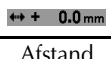
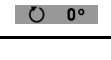

Nr.	Schermb	Functie	Pagina
	Toetsnaam		
①	 125.9 mm 161.6 mm Patroongrootte	Geeft de grootte weer van het borduurpatroon dat in het patroonweergavevlak wordt weergegeven. De bovenste waarde geeft de hoogte aan en de onderste waarde de breedte. Als het borduurpatroon uit meerdere patronen bestaat die zijn gecombineerd, wordt de grootte van het gehele patroon weergegeven, inclusief alle patronen.	
②	 125.9 mm 158.1 mm Grootte gecombineerd/bewerkt patroon	Geeft de totale grootte (verticaal  en horizontaal ) van het hele gecombineerde patroon aan.	p. 163
③	 Borduurraamindicators	Geeft de grootte weer van borduurramen die kunnen worden gebruikt om het patroon te borduren dat wordt weergegeven in het patroonweergavevlak.	p. 47

Nr.	Schermb	Functie	Pagina
	Toetsnaam		
④	 0.0 mm Afstand vanaf het middelpunt (verticaal)	Geeft de verticale afstand weer waarover het patroon dat wordt gecombineerd/bewerkt, wordt verplaatst.	p. 96
⑤	 0.0 mm Afstand vanaf het middelpunt (horizontaal)	Geeft de horizontale afstand weer waarover het patroon dat wordt gecombineerd/bewerkt, wordt verplaatst.	p. 96
⑥	 0° Rotatiehoek	Geeft de rotatiehoek weer waarop het patroon dat wordt bewerkt, wordt gedraaid.	p. 97, p. 181
⑦	 8 Aantal draadkleurwisselingen	Geeft het aantal draadkleuren weer voor het patroon dat wordt bewerkt.	

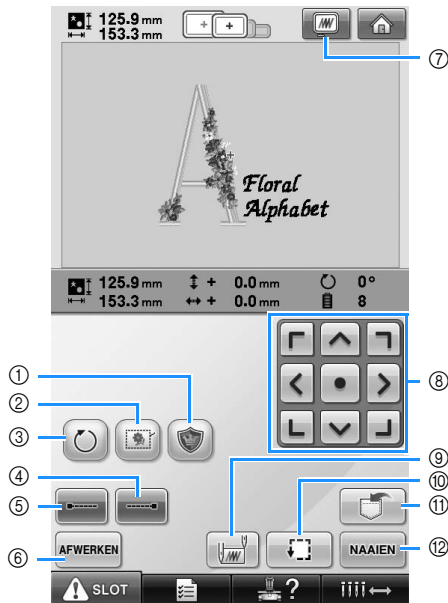

Nr.	Scherm	Functie	Pagina
	Toetsnaam		
①		Maakt een applicatie van een gewenst patroon. De omtrek wordt rond het patroon genaaid.	p. 117
	Borduurapplicatietoets		
②		Wanneer geen steunstof is bevestigd aan de stof, naait u rijgsteek langs de omtrek van het patroon om te voorkomen dat patronen scheef trekken of de steken krimpen.	p. 116
	Borduurrijgtoets		
③		Draait het gehele borduurpatroon wanneer het bestaat uit meerdere patronen die zijn gecombineerd.	p. 97, p. 181
	Rotatietoets		
④		Geeft aan dat er automatische stiksteken worden gemaakt wanneer de draad wordt afgeknipt.	p. 122
	Stiksteektoets (einde)		
⑤		Geeft aan dat er automatische stiksteken worden gemaakt aan het begin van het patroon, nadat de draad is afgeknipt.	p. 122
	Stiksteektoets (begin)		
⑥	AFWERKEN	Druk hierop om terug te keren naar het patroonbewerkingsscherm.	
	Afwerkentoets		

Nr.	Scherm	Functie	Pagina
	Toetsnaam		
⑦		Geeft een afbeelding weer van het patroon dat u gaat borduren, als voorbeeldweergave.	p. 46
	Voorbeeldtoets		
⑧		Verplaatst de borduurpositie van het hele patroon in de richting van de pijl. (Wanneer u op drukt, wordt de borduurpositie verplaatst naar het midden van het borduurvlak.)	p. 96
	Plaat-singstoetsen		
⑨		Geeft de naaldpositie weer aan het begin en aan het einde van het borduren.	p. 123
	Begin-/eindpositietoets		
⑩		Beweegt het borduurraam zo dat de borduurpositie kan worden gecontroleerd.	p. 51
	Controletoets		
⑪		Slaat het patroon op in het geheugen van de machine, een USB-medium of een computer.	p. 187
	Geheugentoets		
⑫	NAAIEN	Beëindigt alle handelingen in het borduurinstellingenscherm en gaat naar het borduurscherm.	p. 52
	Naaientoets		



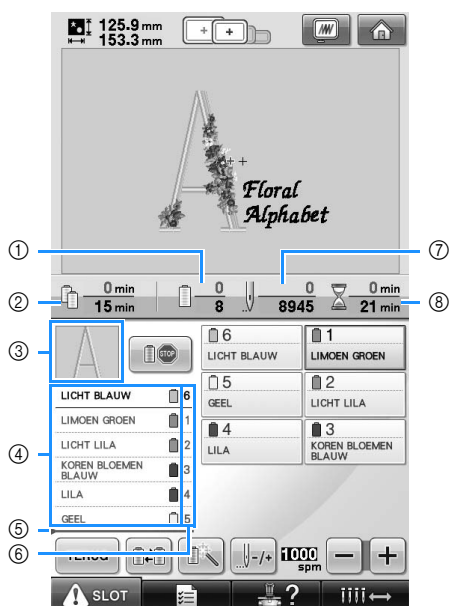

- De functies en handelingen voor de voorbeeldtoets ⑦ zijn gelijk voor het patroonbewerkingsscherm en het borduurinstellingenscherm.

Het borduurscherm

Via dit scherm kunt u het totaal aantal draadkleuren en de borduurtijd controleren, de naaldstanginstellingen opgeven en het voor- of achteruitstikken uitvoeren.



Nr.	Scherm Toetsnaam	Functie	Pagina
①	 Borduurvolgorde	De onderste waarde geeft het totale aantal draadkleuren aan in het patroon en de bovenste waarde geeft de kleur draad aan die op dit moment wordt geborduurd.	
②	 Tijd totdat klossen moeten worden verwisseld.	Als het patroon zeven of meer kleuren bevat, wordt de tijdsduur weergegeven voordat de klossen moeten worden verwisseld.	p. 101
③	 Deelweergave	Geeft dat deel van het patroon weer dat zal worden geborduurd met de kleur draad die als eerste in het scherm met de draadkleurvolgorde wordt weergegeven.	
④	 Draadkleurvolgorde scherm	Geeft de volgorde weer van de draadkleurwisselingen. Tijdens het borduren 'verrolt' dit scherm zodat bovenin de kleur draad wordt weergegeven die op dat moment wordt gebruikt.	

Nr.	Scherm Toetsnaam	Functie	Pagina
⑤	 Kloswisselingsindicator	Deze rodelijnindicator geeft aan wanneer de draadklossen moeten worden verwisseld. De draadklossen moeten worden verwisseld op het punt tussen de twee kleuren draad waar de indicator wordt weergegeven.	p. 102
⑥	 Naaldstangnummer	Geeft het naaldstangnummer aan waaraan de kleur draad links is toegewezen.	
⑦	 Stekenteller	De onderste waarde geeft het totale aantal steken aan in het patroon en de bovenste waarde geeft aan hoeveel steken er al zijn gemaakt.	
⑧	 Borduurtijd	De onderste waarde geeft aan hoeveel tijd er nodig is om het patroon te borduren en de bovenste waarde geeft aan hoeveel tijd er al verstreken is.	

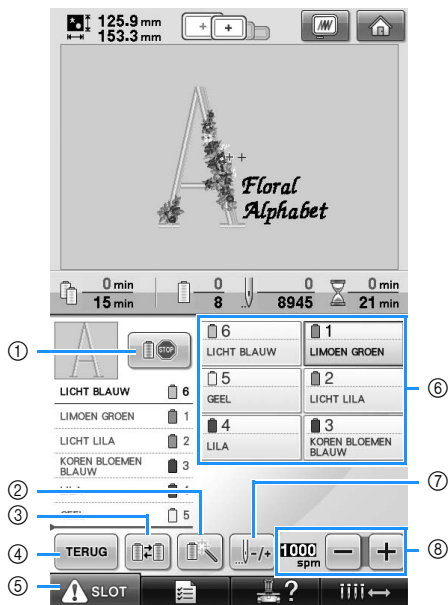

Nr.	Scherm	Functie	Pagina
	Toetsnaam		
①		Druk tijdens het borduren op deze toets om de machine te laten stoppen voordat deze met de volgende kleur begint.	p. 128
	Onderbrekingstoets		
②		Maakt het mogelijk de naaldstanginstellingen handmatig op te geven.	p. 130
	Tijdelijke-naaldstanginstellingstoets		
③		Verandert de naaldstanginstellingen vanaf het scherm zonder de draadklossen op de machine te veranderen. Druk op deze toets alvorens te beginnen met borduren.	p. 100
	Kloswisseltoets		
④		Druk op deze toets om te stoppen met borduren en terug te keren naar het borduurinstellingenscherm.	
	Terug-toets		
⑤		Ontgrendelt de machine zodat deze binnen 10 seconden kan beginnen met borduren. Wanneer u op deze toets drukt, gaat de start/stop-knop groen knipperen.	p. 63
	Ontgrendelingstoets		

Nr.	Scherm	Functie	Pagina
	Toetsnaam		
⑥		Druk op een toets om de naaldstangpositie te verplaatsen naar het gewenste naaldstangnummer. Doe dit wanneer de naald wordt ingeregen met behulp van het automatische naaldinrijgmechanisme.	
	Naaldstangtoets		
⑦		Geef de kleur en de kleurnaam (nummer) weer van de draad op de naaldstang die wordt aangegeven op de toets. Voorzie de machine van draden zoals aangegeven.	p. 53
	Draadkleurinstellingenscherm		
⑧		Beweegt de naald voor- en achteruit door het stiksel. Gebruik deze toets in de volgende situaties: <ul style="list-style-type: none"> ● Als de draad breekt of opraakt tijdens het borduren, ● Als u opnieuw wilt borduren vanaf het begin, ● Als u wilt doorgaan met borduren nadat de machine was uitgezet. 	p. 105
	Voor- en achteruitstiktoets		
⑧		Geeft de maximale borduursnelheid aan.	p. 127
	Maximale-snelheidstoets		



Memo

- De nummers van de kleuren draad in het scherm met de draadkleurvolgorde en het draadkleurinstellingenscherm kunnen worden gewijzigd, bijvoorbeeld in de kleurnaam of het nummer van draden van andere merken. (Zie "De draadkleurgegevens wijzigen" op pagina 197.)

TECHNISCHE TERMEN

■ DST

Dit is de extensie van Tajima-gegevensbestanden (*.dst) die worden gebruikt voor de gegevensindeling van borduurpatronen. Tajima-gegevens bevatten geen kleurinformatie. De borduurmachine kent dus automatisch kleuren toe wanneer u een Tajima (.dst) bestand laadt. (Zie pagina 220.)

■ Naaldnummer

De naalden worden van rechts naar links genummerd. De meest rechtse naald heeft naaldnummer 1. (Zie pagina 8.)

■ Naald in de 'borduurpositie'

Dit is de naald die zich boven het naaldgat in de naaldplaat bevindt. De naaldstanghouder wordt verplaatst om de naald met de volgende draadkleur naar de "borduurpositie" te brengen. Wanneer u de naaldrijger gebruikt, wordt de naald die moet worden ingeregen naar de "borduurpositie" verplaatst. (Zie pagina pagina 61 en pagina 62.)

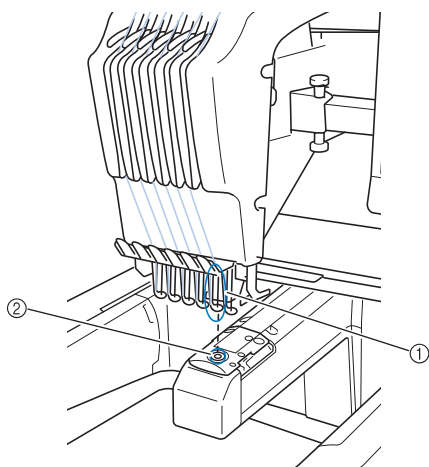

- ① Naald
② Naaldgat in de naaldplaat

■ Draadwisser

Dit is het mechanisme dat de draad opneemt. De draadwisser neemt de draad op wanneer de naaldrijger wordt gebruikt. De draadwisser trekt tevens de draad uit het materiaal wanneer de draad wordt afgeknipt. Dit zorgt ervoor dat u de draden na het borduren niet meer hoeft af te knippen. (Zie pagina 60.)

PATRONEN

De volgende patronen kunnen met de machine worden geborduurd.

- Borduurgegevens van bestandstypen *.pes, *.phc of *.dst.
Gebruik een USB-medium om de gegevens over te zetten op de machine.
Gegevens kunnen ook via een USB-kabel van de pc naar de machine worden overgebracht.
- Optionele borduurkaarten
- Borduurgegevens die zijn gecreëerd met digitalisatiesoftware
- De patronen die door de machine zijn opgeslagen op USB-media

BORDUREN

■ De borduurkleuren aanpassen

- Gebruik de draadkleurfunctie door ofwel 64 of 300 kleuren te selecteren, of door het eigen kleurenpalet in te stellen op het patroonbewerkingsschermb. Zie pagina 176 en 179 voor meer informatie.
- Gebruik de tijdelijke-naaldstanginstellingenfunctie door te drukken op de toets in het borduurschermb. Zie pagina 130 voor meer informatie.

■ Patroon hervatten dat nog niet gereed was toen u de machine de laatste keer uitschakelde.

- De machine onthoudt het patroon en de positie, ook als de stroom was uitgeschakeld. De machine kan het patroon afmaken nadat de machine weer is aangezet. (Zie "Verdergaan met borduren nadat de machine is uitgezet" op pagina 110.)

■ Een onterechte draadbreekmelding krijgt

- Controleer of de bovendraad zich onder de bovendraadgeleiders bevindt. (Zie pagina 56.)
- Controleer of de bovendraad rond de draadspanningsschijf is geleid. (Zie pagina 57.)

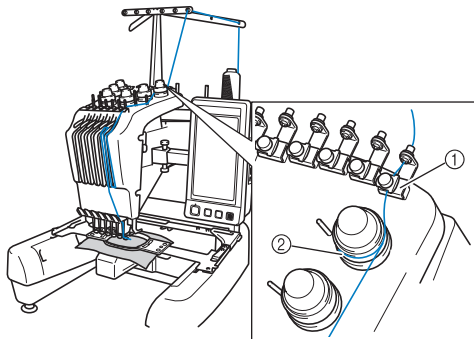

- ① Bovendraadgeleiders
② Draadspanningsschijf

■ De draadspanning is plotseling veranderd

- De draad zit vast rond de ruwe rand van bovendraadklos.
- De bovendraad zit vast onder de draadklos.
- Stof of pluis van de draad zit onder de spanningsveer van de spoel.

■ Het raam is losgekomen van de wagen.

Zorg dat de afstelpennen zijn geplaatst in de inkepingen en gaten van het raam. (Zie pagina 49.)

Ten behoeve van de juiste registratie van het borduurpatroon zet u de machine uit en weer aan. Zo kan de borduurarm de registratiepunten opnieuw instellen.

■ Het huidige ontwerp annuleren opnieuw beginnen

Selecteer de Home-toets rechts boven in het scherm. Het patroon en alle gegevens worden verwijderd. (Zie pagina 70.)

USB-connectiviteit

U kunt veel functies uitvoeren met de USB-poorten op de machine. Sluit de apparaten aan die passen bij de functie van elke poort.

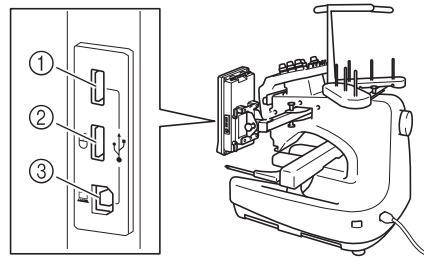

- ① Primaire (bovenste) USB-poort voor media of kaartlezer/USB-kaartschrijfmodule* (USB2.0)

* Als u de PE-DESIGN Ver5 of later, PE-DESIGN Lite of PED-BASIC hebt aangeschaft, kunt u de bijgeleverde USB-kaartschrijfmodule als borduurkaartlezer in de machine steken en patronen oproepen.

- ② USB-poort voor muis (USB1.1)
③ USB-poort voor computer



Opmerking

- De verwerkingssnelheid kan variëren naar gelang de poort en de hoeveelheid gegevens.
- Sluit niets anders dan een USB-medium aan op de USB-mediumpoort. Anders beschadigt u mogelijk het USB-mediumstation.

■ Gebruik van USB-media of de borduurkaartlezer/USB-kaartschrijfmodule*

Wanneer u patronen verzendt of leest met USB-media of de borduurkaartlezer/USB-kaartschrijfmodule*, sluit dit apparaat dan aan op de primaire (bovenste) USB-poort. De primaire (bovenste) USB-poort verwerkt de gegevens sneller dan de andere poorten.

* Als u de PE-DESIGN Ver5 of later, PE-DESIGN Lite of PED-BASIC hebt aangeschaft, kunt u de bijgeleverde USB-kaartschrijfmodule als borduurkaartlezer in de machine steken en patronen oproepen.

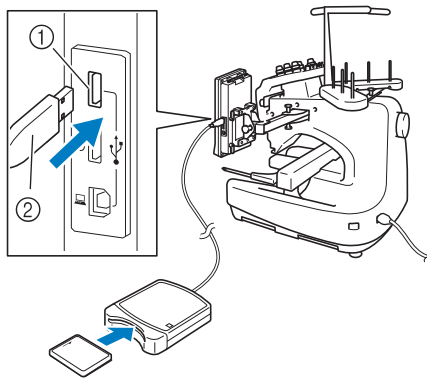

- ① Primaire (bovenste) USB-poort
- ② Borduurkaartlezer/USB-kaartschrijfmodule* of USB-medium



Opmerking

- Op deze machine kunt u niet twee USB-media tegelijk gebruiken. Als u twee USB-media aansluit op de machine, wordt alleen het USB-medium dat u het eerst hebt geplaatst, gedetecteerd.
- Gebruik alleen borduurkaartlezers die zijn ontworpen voor deze machine. Wanneer u een andere borduurkaartlezer gebruikt, werkt uw machine mogelijk niet goed.
- U kunt vanaf de machine geen borduurpatronen opslaan op een borduurkaart die in een aangesloten USB-kaartschrijfmodule is gestoken.



Memo

- USB-media worden veel gebruikt, maar sommige USB-media zijn mogelijk niet bruikbaar bij deze machine. Meer bijzonderheden vindt u op onze website.
- Naar gelang het soort USB-medium dat u gebruikt, sluit u het USB-apparaat direct aan op de USB-poort van de machine of sluit u de USB-lees-schrijfeenheid aan op de USB-poort van de machine.
- U kunt de optionele borduurkaartlezer/USB-kaartschrijfmodule* aansluiten op de primaire (bovenste) of middelste poort, wanneer de muis niet is aangesloten.
- U kunt een USB-medium aansluiten op de middelste poort, maar de primaire (bovenste) USB-poort verwerkt de gegevens sneller. Het is aan te raden om de primaire (bovenste) USB-poort te gebruiken.

■ De machine aansluiten op de computer

Met de bijgeleverde USB-kabel kunt u de naaimachine aansluiten op uw computer.

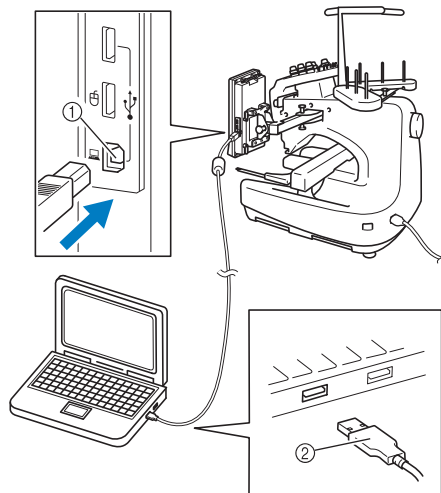

- ① USB-poort voor computer
- ② USB-kabelaansluiting



Opmerking

- De connectoren van de USB-kabel kunnen slechts in één richting in de poort worden gestoken. Als u de connector niet gemakkelijk kunt aansluiten, moet u geen kracht gebruiken. Controleer of de connector niet andersom moet worden ingebracht.
- Raadpleeg voor meer informatie over de locatie van de USB-poort op de computer (of de USB-hub) de handleiding van het betreffende apparaat.

■ Gebruik van een USB-muis

Wanneer u een USB-muis op de naaimachine aansluit, kunt u hiermee allerlei handelingen uitvoeren op de schermen. Sluit een USB-muis aan op de USB 1,1-poort die is aangegeven met . U kunt ook een USB-muis aansluiten op de andere USB-poort (USB 2,0).

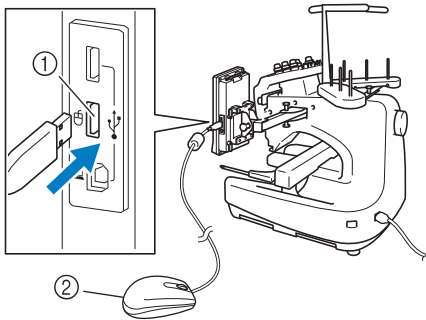

- ① USB-poort voor muis
- ② USB-muis



Opmerking

- Voer geen handelingen uit met de muis terwijl uw het scherm aanraakt met uw vinger of de bijgesloten aanraakstift.
- U kunt een USB-muis op elk moment aansluiten of loskoppelen.
- U kunt alleen de linkermuisknop en het wiel gebruiken om bewerkingen uit te voeren. Andere muisknoppen kunt u niet gebruiken.
- De muisaanwijzer wordt niet weergegeven in de schermbeveiliging.

■ Een toets aanklikken

Wanneer de muis is aangesloten, verschijnt de aanwijzer op het scherm. Verplaats de muis zodat de aanwijzer zich boven de gewenste toets bevindt en klik op de linkermuisknop.



Memo

- Dubbelklikken heeft geen effect.

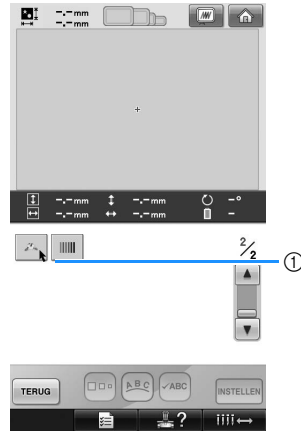

- ① Aanwijzer

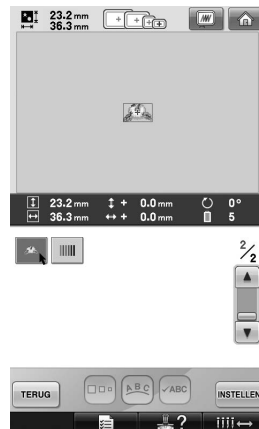
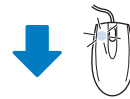

■ Van pagina veranderen

Draai het muiswiel om de tabs van de patroonkeuzeschermen te doorlopen.



Memo

- Als paginanummers en een verticale schuifbalk voor extra pagina's zijn weergegeven, draai dan het muiswiel of klik met de linker muisknop terwijl de aanwijzer op ◀/▶ staat om de vorige of volgende pagina weer te geven.

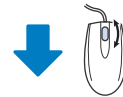
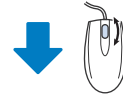
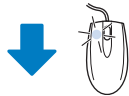

■ De grootte wijzigen

Zie “De grootte van een patroon wijzigen” op pagina 164.

1 Druk op .

2 Wijzig de grootte van het patroon.

- Draai het muiswiel van u af om het patroon op dezelfde manier te verkleinen als wanneer u op  drukt.
- Draai het muiswiel naar u toe om het patroon op dezelfde manier te vergroten als wanneer u op  drukt.

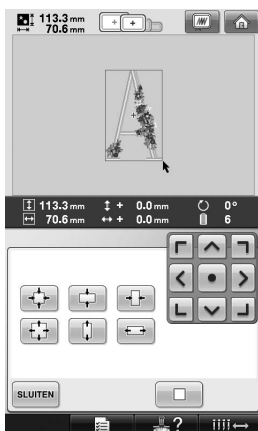
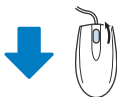
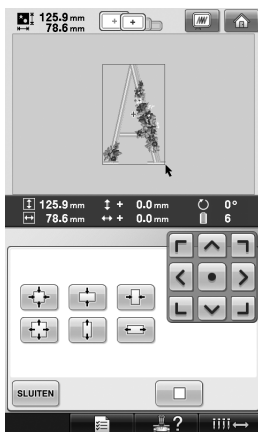



■ Het patroon draaien

Zie “De hoek aanpassen” op pagina 97 en “Een patroon draaien” op pagina 166.

1 Druk op .

2 Draai het patroon.

- Draai het muiswiel van u af om het patroon op dezelfde manier 10 graden naar links te draaien als wanneer u op  drukt.
- Draai het muiswiel naar u toe om het patroon op dezelfde manier 10 graden naar rechts te draaien als wanneer u op  drukt.

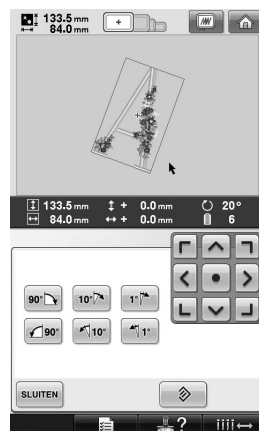
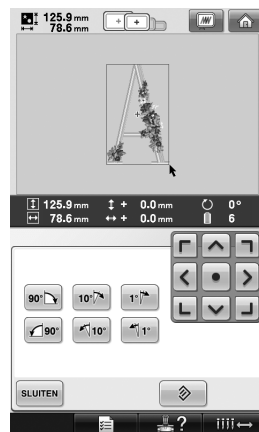

ANDERE BASISPROCEDURES

In dit hoofdstuk worden andere handelingen beschreven dan die in hoofdstuk 2 zijn behandeld, zoals het borduren van een patroon met zeven of meer kleuren, het vervangen van een naald of het verwisselen van draadklossen.

De naald vervangen	86
De naald vervangen.....	86
De borduurramen gebruiken.....	88
Typen borduurramen en toepassingen	88
Opstrijksteunstof (onderlaag) bevestigen aan stof	90
De stof spannen	91
De stof in het extra grote of grote borduurraam spannen.....	91
Het borduurvel gebruiken.....	92
Grote/kleine stukken stof	93
Positie en beweging van het borduurraam	94
De borduurpositie wijzigen.....	96
De hoek aanpassen.....	97
Draadkleuren verwisselen op het scherm.....	100
Een patroon borduren met zeven of meer kleuren	101
Controleren of draadklossen moeten worden verwisseld.....	101
Draadklossen verwisselen bij ontwerpen met zeven of meer kleuren	103
Melding draadklos verwisselen	103
Draadklossen eenvoudig verwisselen.....	104
Als de draad breekt of de spoeldraad tijdens het borduren opraakt	105
Als de bovendraad breekt	105
Als de spoeldraad breekt of opraakt.....	106
Borduren vanaf het begin of het midden van het patroon	108
Verdergaan met borduren nadat de machine is uitgezet	110
De draadspanning afstellen	112
De spanning van de spoeldraad afstellen	112
De spanning van de bovendraad afstellen.....	113

De naald vervangen

Als de naald is verbogen of de punt van de naald is afgebroken, moet u de naald vervangen. Gebruik de meegeleverde inbusleutel om de naald te vervangen door een naald die geschikt is voor deze machine en die is gecontroleerd met de test beschreven in "De naald controleren" op pagina 33.

De naald vervangen

- 1 Zet de borduurmachine uit.

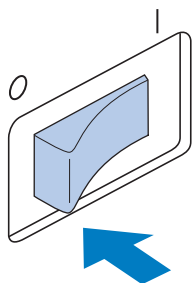

! VOORZICHTIG

- Zet de machine uit voordat u de naald vervangt, anders kan er letsel ontstaan als de machine begint te werken.

- 2 Draai de naaldstelschroef los en verwijder de naald.

Houd de naald met uw linkerhand vast, houd de inbusleutel in uw rechterhand en draai de naaldstelschroef tegen de klok in vast.

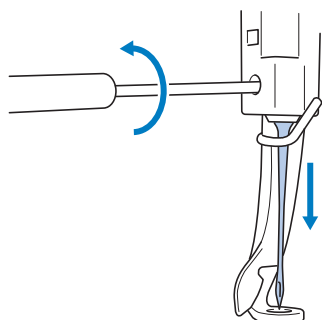

Opmerking

- Gebruik de meegeleverde inbusleutel, anders kan het gebeuren dat u te veel kracht uitoefent op de naald, zodat deze breekt.

- Oefen niet te veel kracht uit bij het los- of vastdraaien van de naaldstelschroef; hierdoor zou de machine beschadigd kunnen raken.

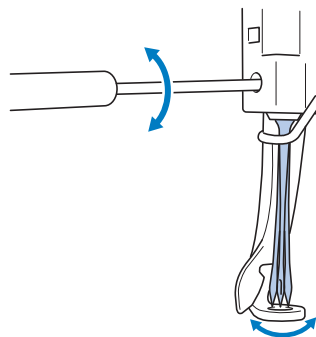

- 3 Plaats de naald (met de vlakke kant naar achteren) helemaal naar boven totdat deze de naaldstangstopper raakt.

Haal de naald door het gat in de persvoet en gebruik vervolgens de naaldwisselhulp om de naald op te tillen.

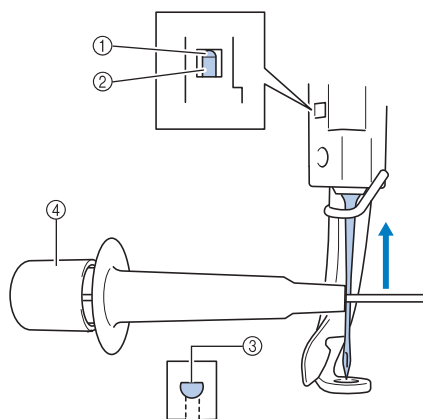

- 1 Naaldstangstopper
- 2 Naald
- 3 Vlakke kant van de naald
- 4 Naaldwisselhulp

Houd de naaldwisselhulp vast en druk het uiteinde van de naaldwisselhulp ① in om de naaldbevestigingsklem ② uit te trekken. Bevestig de klem aan de naald en laat vervolgens het ingedrukte vlak los om de naald vast te klemmen. Druk opnieuw op ① om de naald los te laten.

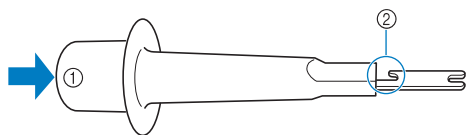

- ① Uiteinde van de naaldwisselhulp
- ② Naaldbevestigingsklem

4 Houd de naald op zijn plaats met uw linkerhand en draai de naaldstelschroef aan.

Gebruik de inbusleutel om de naaldstelschroef met de klok mee te draaien.

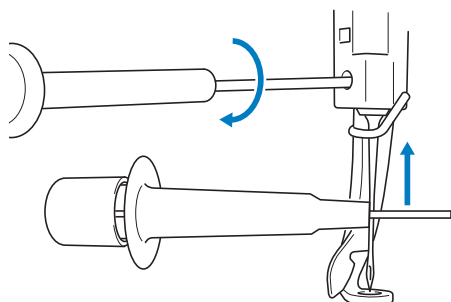

! VOORZICHTIG

- Zorg dat u de naald plaatst tot aan de naaldstangstopper en dat u de naaldstelschroef goed vastdraait met de inbusleutel, anders kan de naald breken of kan de machine beschadigd raken.
- Als de naald niet volledig is ingebracht, gaat de haak van het automatische naaldinrijgmechanisme niet door het oog van de naald tijdens het automatisch inrijgen. De haak kan dan verbuigen of de naald kan mogelijk niet worden ingeregend.
- Als de haak van het automatische naaldinrijgmechanisme verbogen of beschadigd is, neemt u contact op met een erkende dealer.

De borduurramen gebruiken



Hieronder worden de diverse typen borduurramen en hun toepassing beschreven. Naast de meegeleverde borduurramen kan met deze machine ook het optionele petraam worden gebruikt.



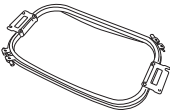

VOORZICHTIG

- Gebruik alleen een borduurraam met de grootte die in het scherm wordt aangegeven, anders kan het raam de persvoet raken, wat letsel kan veroorzaken.

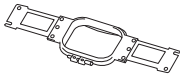
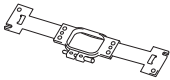
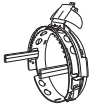
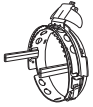
Typen borduurramen en toepassingen

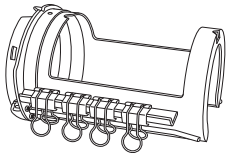
Borduurtype	Borduurvlak	Gebruik	Zie
Extra groot borduurraam 	200 mm (H) × 300 mm (B) (7-7/8 inch (H) × 11-3/4 inch (B))	Te gebruiken bij het borduren van aaneengesloten tekens of patronen, gecombineerde patronen of grote borduurpatronen.	(Zie “De stof spannen” op pagina 91.)
Groot borduurraam 	130 mm (H) × 180 mm (B) (5-1/8 inch (H) × 7-1/8 inch (B))	Te gebruiken bij borduurpatronen kleiner dan 130 mm (H) × 180 mm (B) (5-1/8 inch (H) × 7-1/8 inch (B))	
Middelgroot borduurraam 	100 mm (H) × 100 mm (B) (4 inch (H) × 4 inch (B))	Te gebruiken bij patronen met een standaardgrootte.	(Zie “De stof in het borduurraam spannen” op pagina 47.)
Klein borduurraam 	40 mm (H) × 60 mm (B) (1-1/2 inch (H) × 2-3/8 inch (B))	Te gebruiken bij het borduren van kleine patronen, zoals namen.	
<Geavanceerd type 2> 	60 mm (H) × 130 mm (B) (2-3/8 inch (H) × 5-1/8 inch (B))	Te gebruiken bij het borduren van petten. Te gebruiken bij het borduren van honkbalpetten, golfpetten, zonnepetten en dergelijke. Deze ramen kunnen niet worden gebruikt voor petten met een voorkant van 50 mm (2 inch) of minder, zoals zonnekleppen en kinderpetten.	(Zie “Het optionele petraam gebruiken” op pagina 225 voor meer informatie over het bevestigen van dit raam.)
<Geavanceerd type> 	50 mm (H) × 130 mm (B) (2 inch (H) × 5-1/8 inch (B))	Het raam kan ook niet worden gebruikt voor petten met een klep groter dan 80 mm (3-1/8 inch).	Raadpleeg de dichtstbijzijnde erkende dealer.

Borduurtype	Borduurvlak	Gebruik	Zie
Cilinderraam (optioneel) 	80 mm (H) × 90 mm (B) (3 inch (H) × 3-1/2 inch (B))	Te gebruiken bij het borduren van cilindrische en geronde stof, zoals hemdsmouwen en broeken.	Raadpleeg de dichtstbijzijnde erkende dealer.
Plat raam (optioneel) 	200 mm (H) × 300 mm (B) (7-7/8 inch (H) × 11-3/4 inch (B))	Te gebruiken voor het borduren van jasjes en andere dikke kledingstukken.	Raadpleeg de dichtstbijzijnde erkende dealer.



Opmerking

- De borduurraamindicatoren geven alle borduurraamgrootten weer waarin het patroon kan worden geborduurd. Gebruik een borduurraam met de geschiktste grootte. Als een te groot raam wordt gebruikt, kan het patroon scheeftrekken of kunnen er in de stof plooien ontstaan.

Opstrijksteunstof (onderlaag) bevestigen aan stof

Wij raden aan opstrijksteunstof (onderlaag) te gebruiken om te voorkomen dat patronen scheeftrekken of steken gaan krimpen.

! VOORZICHTIG

- Gebruik opstrijksteunstof bij het borduren op dunne stoffen of stretchstoffen, stoffen met grof weefsel of stoffen waarbij de steken kunnen krimpen. Als geen opstrijksteunstof wordt gebruikt, kan de naald verbuigen of breken of kan het patroon scheeftrekken.

- 1 Gebruik een stoomstrijkijzer om de opstrijksteunstof op de achterzijde van de stof te hechten.

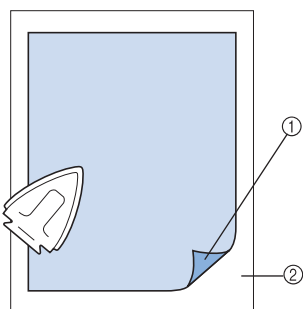

- ① Zelfklevende zijde van de opstrijksteunstof.
 ② Stof (achterkant)
- Wanneer u stof borduurt die niet mag worden gestreken of wanneer u een vlak borduurt dat moeilijk te strijken is, spant u een laag opstrijksteunstof onder de stof in het borduurraam zonder deze te strijken.

☀ Opmerking

- Gebruik een stuk opstrijksteunstof dat groter is dan het borduurraam. Zorg dat de opstrijksteunstof bij alle randen is vastgeklemd bij het spannen van de stof in het borduurraam, zodat er geen kreukels in de stof komen.

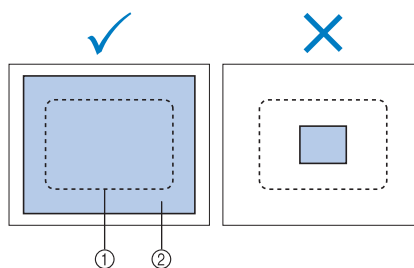

- ① Vlak van het borduurraam
 ② Opstrijksteunstof

🔔 Memo

- Gebruik bij het borduren van dunne stoffen zoals organza en batist een in water oplosbare steunstof. In water oplosbare steunstoffen lossen op bij het wassen, zodat u prachtig borduurwerk kunt maken dat niet stug is.
- Span bij het borduren van stoffen met een vleug, zoals handdoeken of corduroy, een laag opstrijksteunstof onder de stof in het borduurraam zonder deze te strijken.
- Zie "Steunstoffen (onderlagen)" op pagina 221 voor informatie over andere toepassingen van steunstof.

De stof spannen

De stof in het extra grote of grote borduurraam spannen

1 Draai de schroef op het buitenraam los.

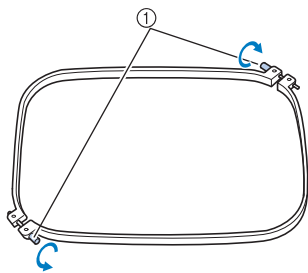

① Schroef

2 Plaats de stof met de goede kant boven op het buitenraam.

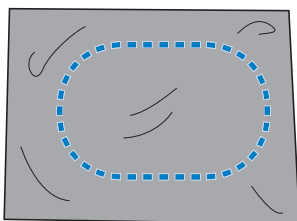

- Het buitenraam heeft geen voor- of achterzijde. Beide zijden kunnen als voorzijde worden gebruikt.

3 Druk het binnenraam in het buitenraam. Plaats het binnenraam eerst in de hoek met de schroef (A), vervolgens in de dichtstbijzijnde hoek (B) en vervolgens in de tegenoverliggende hoek (C). Plaats het binnenraam vervolgens in de tegenoverliggende hoek (D).

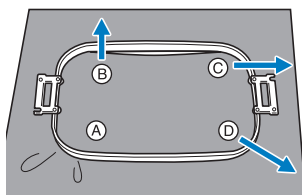

Lijn eerst het binnenraam en het buitenraam uit bij de hoek met de schroef (A). Plaats vervolgens het binnenraam bij de hoek (B), terwijl u de stof voorzichtig in de richting van pijl (B) trekt zodat de stof strak staat. Trek op dezelfde manier de stof voorzichtig in de

richting van pijl (C), plaats hoek (C), trek de stof voorzichtig in de richting aangegeven door pijl (D) en plaats hoek (D).

- Zorg dat er geen kreukels in de stof zitten nadat deze in het borduurraam is gespannen.

4 Terwijl u de stof nog iets strakker trekt, draait u de schroef stevig vast zodat de stof strak staat.

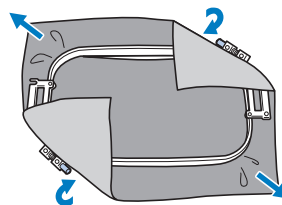

- Als de stof goed is gespannen, maakt deze een trommelgeluid als u erop tikt.
- Klem het binnen- en het buitenraam stevig tegen elkaar, zodat de bovenranden op gelijke hoogte liggen.

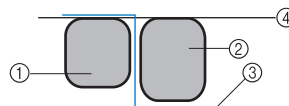

- ① Buitenraam
- ② Binnenraam
- ③ Bovenkant van de stof
- ④ Bovenrand van het binnen- en buitenraam liggen op gelijke hoogte

- Gebruik de meegeleverde schijfvormige schroevendraaier en draai de schroef stevig aan.

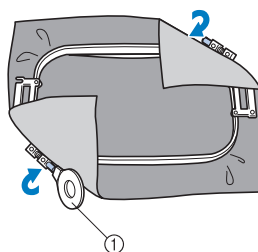

① Schijfvormige schroevendraaier

Memo

- U kunt het beste een plat oppervlak gebruiken om de stof in het borduurraam te bevestigen.

Het borduurvel gebruiken

Gebruik de rasterlijnen op het borduurvel om de stof netjes in het borduurraam te spannen, zodat het patroon in de juiste positie wordt geborduurd.

- 1 Teken met kleermakerskrijt het vlak waar u wilt borduren op de stof af.

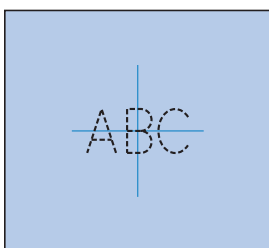

- 2 Plaats het borduurvel op het binnenraam. Lijn de rasterlijnen op het borduurvel uit met de markeringen die u op de stof hebt getekend.

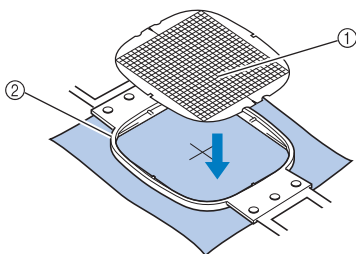

- ① Rasterlijnen
- ② Binnenraam

- 3 Rek de stof voorzichtig uit zodat er geen vouwen of kreukels in zitten.

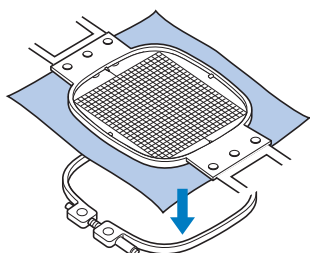

- 4 Druk het binnenraam in het buitenraam. Verwijder het borduurvel.

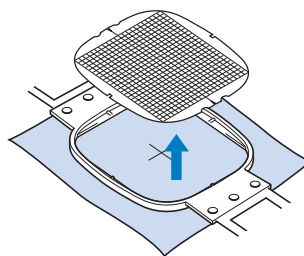

Grote/kleine stukken stof

In dit gedeelte wordt beschreven hoe u stoffen kunt borduren die veel groter of veel kleiner zijn dan het borduurraam.

■ Grote stukken stof of zware kledingstukken borduren

Wanneer u grote stukken stof of zware kledingstukken borduurt, gebruikt u een wasknijper of een klem om de overtollige stukken stof aan het borduurraam te bevestigen zodat deze niet loshangen. Als er grote stukken stof van het borduurraam afhangen, kan het raam niet goed bewegen en kan het patroon scheef trekken.

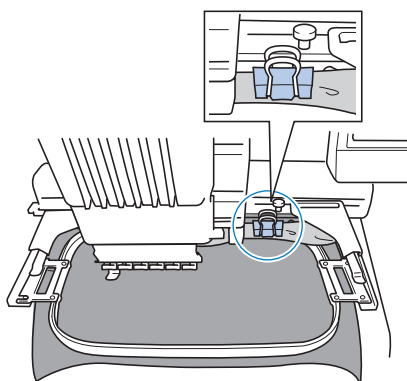

- Maak overtollige stof met een wasknijper of een klem vast aan het borduurraam.

■ Kleine stukken stof borduren

Als u stukken stof wilt borduren die kleiner zijn dan het borduurraam, gebruikt u textiellijm uit een spuitbus om de stof te bevestigen aan steunstof (onderlaag) die in het borduurraam is gespannen. Als u geen lijm wilt gebruiken, rijgt u de stof aan de steunstof.

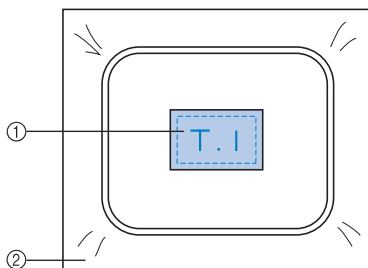

- ① Stof
- ② Steunstof (onderlaag)

■ Hoeken borduren

Wanneer u de hoek van een stuk stof wilt borduren, gebruikt u textiellijm uit een spuitbus om de hoek van de stof vast te maken aan de steunstof. Span vervolgens de steunstof in het borduurraam. Als u geen lijm wilt gebruiken, rijgt u de stof aan de steunstof.

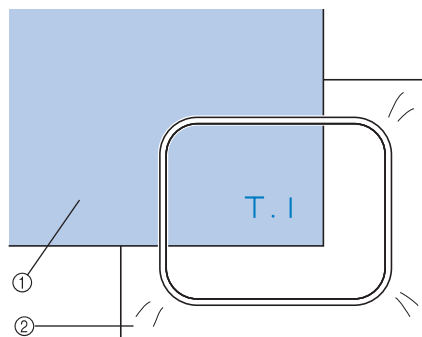

- ① Stof
- ② Steunstof (onderlaag)

■ Smalle stukken stof borduren, zoals linten

Wanneer u smalle stukken stof wilt borduren, gebruikt u textiellijm uit een spuitbus om de stof vast te maken aan de steunstof. Span vervolgens de steunstof in het borduurraam. Als u geen lijm wilt gebruiken, klemt u de beide uiteinden van de stof met de steunstof in het borduurraam.

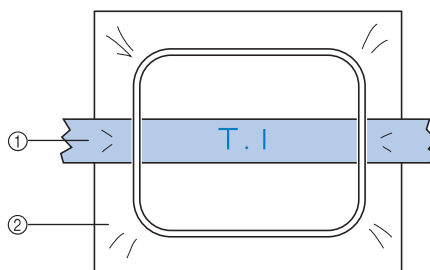

- ① Lint
- ② Steunstof (onderlaag)

Positie en beweging van het borduurraam

Hieronder vindt u informatie over het borduurraam tijdens het gebruik van de borduurmachine.

■ Borduurramen die niet kunnen worden gebruikt voor het betreffende borduurwerk

Zoals beschreven op pagina 47, geven de borduurraamindicators boven in het scherm aan welke borduurramen kunnen worden gebruikt om het geselecteerde patroon te borduren. Borduurramen waarvan het borduurvlak kleiner is dan het patroon kunnen niet worden gebruikt. Het borduurraam kan ook niet worden gebruikt als het borduurwerk kleiner is dan het borduurvlak maar zodanig is geplaatst dat het buiten het borduurvlak van het borduurraam valt.

Borduurramen waarvan het borduurvlak kleiner is dan het patroon

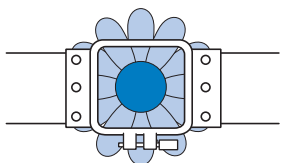

Patronen die buiten het borduurvlak van het borduurraam vallen

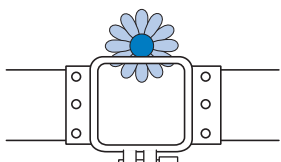

In deze gevallen wordt op de machine een melding weergegeven met de waarschuwing dat het borduurraam moet worden verwisseld.



Mogelijk verschijnt een bericht dat het borduurraam moet worden verwisseld, terwijl er geen borduurraam is geïnstalleerd. De borduurmachine detecteert welk borduurraam is geïnstalleerd aan de hand van de positie van de linkerarm van de borduurraamhouder. De grootte van het borduurraam wordt dus bepaald door de positie van de linkerarm, zelfs als het borduurraam niet werkelijk is bevestigd. Als de borduurraamhouder niet is bevestigd, bepaalt de machine of het patroon (optioneel) is bevestigd.

■ Verplaatsen naar de juiste positie

Als het midden van het borduurraam samenvalt met de naaldpositie in het borduurvlak, wordt het borduurraam correct, dat wil zeggen op de beginpositie, geplaatst voordat met borduren wordt begonnen.

Als het borduurraam wordt vervangen, wordt het volgende raam dat wordt bevestigd niet correct geplaatst.

Als bijvoorbeeld het extra grote borduurraam wordt vervangen door een kleiner raam, gebeurt het volgende.

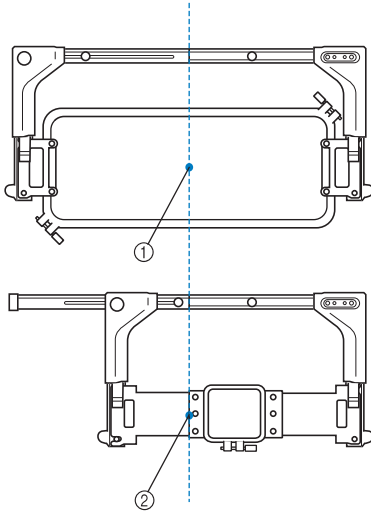

- ① Correcte positie van het midden van het borduurraam
- ② Naaldpositie wanneer het borduurraam is vervangen

Als de positie van het borduurraam onjuist is, wordt het raam automatisch verplaatst naar de correcte positie nadat één van de volgende handelingen is uitgevoerd.

- **De machine wordt aangezet.**
Het borduurraam wordt verplaatst.
- **Het borduurinstellingenschermb wordt weergegeven.**
Het borduurraam wordt niet verplaatst als de positie correct is.
Als het patroon buiten het borduurvlak van het raam valt, wordt de melding weergegeven dat het borduurraam moet worden vervangen. Vervang het borduurraam of keer terug naar het patroonbewerkingsschermb om de borduurpositie te verplaatsen.

- **Het borduurraam wordt vervangen terwijl het borduurinstellingenschermb of het borduurschermb wordt weergegeven.**
Vervolgens drukt u op de toets voor het controleren van het borduurvlak, voor het verplaatsen van het borduurraam of voor het beginnen met borduren.

Het borduurraam wordt verplaatst.

Nadat het borduurraam is verplaatst naar de correcte positie en tot stilstand is gekomen, drukt u nogmaals op de gewenste toets.

Als het patroon buiten het borduurvlak van het raam valt nadat het borduurraam is verplaatst, wordt de melding weergegeven dat het raam moet worden vervangen.

Vervang het borduurraam of keer terug naar het patroonbewerkingsschermb om de grootte van het patroon aan te passen of de borduurpositie te wijzigen.

De borduurpositie wijzigen

Bij aankoop van de machine zijn zowel de beginpositie als de eindpositie ingesteld op het midden van het patroon. Verplaats daarom het raam en stel de borduurpositie zo af dat het midden van het patroon samenvalt met de naaldpositie bij de borduurpositie. Bovendien kan de hoek van het gehele patroon worden aangepast als de stof niet gelijkmatig in het borduurraam kan worden gespannen of als het patroon in een hoek op de stof is geplaatst.

- 1 Druk op , , , , , ,  en  in het borduurinstellingenscherf.

Verplaats het borduurraam zo dat de naaldpositie zich in het midden van het vlak bevindt waar u wilt gaan borduren.



- ▶ Het borduurraam wordt verplaatst tegen de richting van de pijl in.
- ▶ Het patroon in hetzelfde patroonweergavevlak wordt verplaatst in dezelfde richting als de pijl.

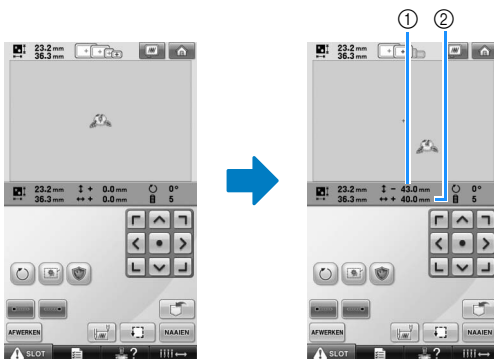

- ① Geeft de verticale verplaatsingsafstand aan
- ② Geeft de horizontale verplaatsingsafstand aan

- Druk op  om het borduurraam weer in de oorspronkelijke positie te plaatsen (waarbij het midden van het patroon samenvalt met de naaldpositie bij de borduurpositie).

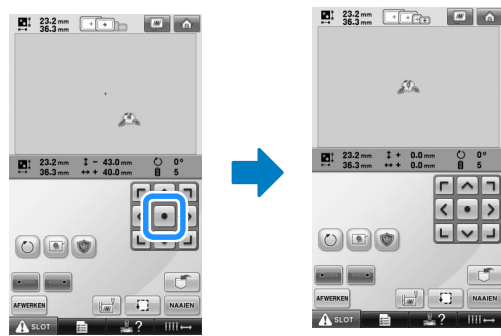

U kunt het patroon ook verplaatsen door het te slepen.

Als een USB-muis is aangesloten, verplaatst u de muis zodat de aanwijzer op het gewenste patroon staat. Vervolgens sleept u het patroon terwijl u de linker muisknop ingedrukt houdt. U kunt het patroon ook slepen door het direct op het scherm te selecteren met uw vinger of de aanraakstift.

■ De borduurpositie zoeken

Door de naaldstang te vergrendelen (waarbij de naald en de persvoet naar beneden staan en zijn vastgezet), kan de naaldpositie eenvoudig worden gecontroleerd.

- 1 Plaats de inbusleutel in het gat in de naaldklem om de naaldstang langzaam naar beneden te laten komen totdat deze stopt en in de vergrendelpositie klikt.



Opmerking

- Zorg dat de naald niet beneden de vergrendelpositie en op de stof komt.

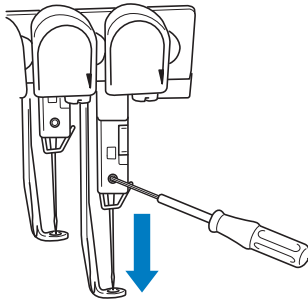

- De naald en de persvoet worden in de benedenstand vergrendeld.

- 2 Druk op de pijltoetsen in het borduurinstellingenschermb en verplaats het borduurraam zodat de naaldpositie zich in het midden van het vlak bevindt waar u wilt borduren.

- Met een USB-muis, uw vinger of de aanraakstift sleept u het patroon naar een andere plek.

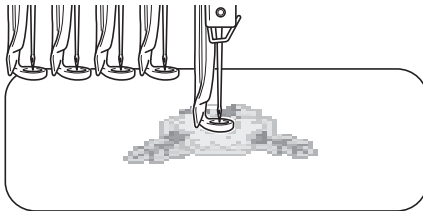

- Bij het opgeven van het beginpunt van het borduurwerk, stelt u de naaldpositie af op het punt dat wordt aangegeven als het begin van het borduurwerk. (Zie pagina 123 voor informatie over het instellen van het begin- en eindpunt.)

■ De naaldstang ontgrendelen

- 1 Geef het borduurscherm weer en druk op de toets voor een andere naaldstang dan degene die is vergrendeld.



- De naaldstang wordt ontgrendeld.

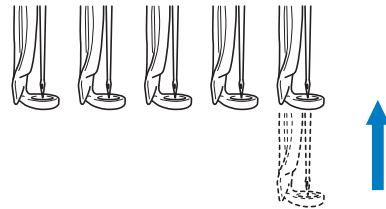

De hoek aanpassen

Afhankelijk van het soort stof waarop wordt geborduurd, kan het zijn dat de stof niet in de juiste hoek in het borduurraam kan worden uitgerekt. Pas in dat geval de hoek aan waarin het patroon wordt geborduurd, zodat het correct op de stof wordt geplaatst.

- 1 Druk op .



Het volgende scherm wordt weergegeven.

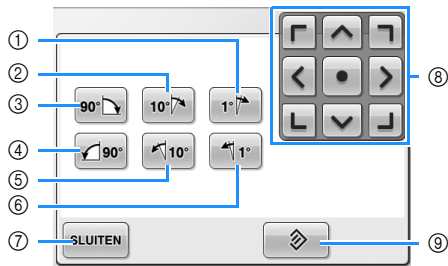

Voorbeeld: oorspronkelijke hoek

- ① Draait 1 graad naar rechts
- ② Draait 10 graden naar rechts
- ③ Draait 90 graden naar rechts
- ④ Draait 90 graden naar links
- ⑤ Draait 10 graden naar links
- ⑥ Draait 1 graad naar links
- ⑦ Druk op deze toets om dit scherm te sluiten.
- ⑧ Verplaatst het patroon in de richting van de pijl op de toets.
- ⑨ Druk op deze toets om terug te keren naar de oorspronkelijke hoek.



2 Druk op deze toetsen om het patroon in de gewenste hoek te zetten.

Telkens als u op een toets drukt, wordt het patroon gedraaid.

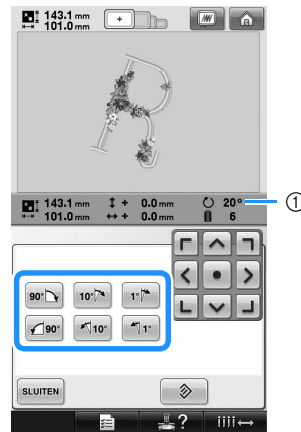

① Geeft de hoek van het patroon weer nadat op een toets is gedrukt om deze te wijzigen.

- Als u het patroon in de oorspronkelijke

hoek wilt terugzetten, drukt u op .

3 Druk, indien nodig, op de pijltoetsen om de positie van het patroon te wijzigen.

Zie pagina 96 voor meer informatie.

4 Druk zonnig op en vervolgens op om het borduurvlak te controleren.

Zie pagina 51 voor meer informatie.

5 Nadat u de gewenste wijzigingen hebt doorgevoerd, drukt u op .

Het borduurinstellingscherm wordt opnieuw weergegeven.



Memo

- Bij deze handeling kunnen fijnafstellingen aan de hoek worden gemaakt. Dit is met name handig wanneer u bijvoorbeeld tassen of cilindervormige artikelen borduurt die maar beperkt in het borduurraam kunnen worden gespannen. Voorbeeld: wanneer u een kussensloop borduurt
Roteer het patroon 90 graden naar links alvorens te borduren.

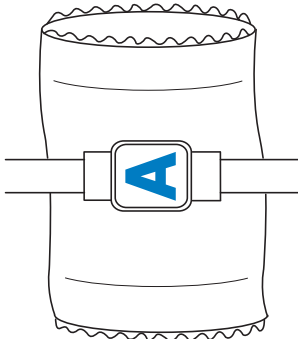

Voorbeeld: wanneer u een T-shirt borduurt
Draai het patroon 180 graden. Steek het machinebodemstuk door de taille van het T-shirt, niet door de hals, en bevestig het borduurraam aan de machine. Zo voorkomt u dat de hals van het T-shirt uitrekt wanneer het borduurraam zich verplaatst.

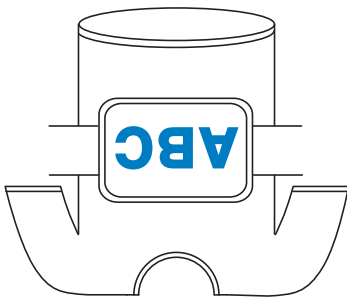

Draadkleuren verwisselen op het scherm

Als een draadkleur op de kloshouder verschilt van de draadkleur van de naaldpositie op het scherm kunt u de draadkleuren op het scherm verwisselen, zodat deze overeenkomen met de draadkleurpositie op de kloshouder. Deze functie werkt alleen voordat u begint te borduren. Wanneer u bent begonnen met borduren, is de functie niet beschikbaar.

1 Druk op .

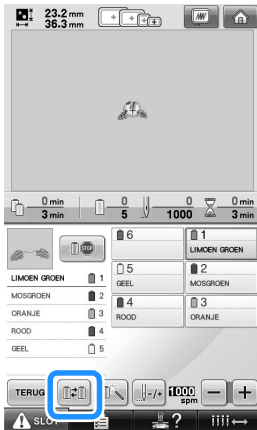

► Het kloskeuzescherf wordt weergegeven.

2 Druk op het nummer van de eerste naaldstang die moet worden verwisseld.

- Als u de selectie wilt annuleren, drukt u opnieuw op hetzelfde naaldnummer.

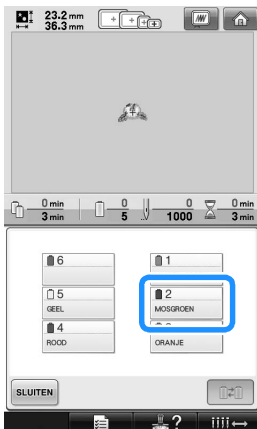

3 Druk op het nummer van de andere naaldstang die moet worden verwisseld. De twee naaldnummers zijn nu verbonden door een pijl.

- Als u de selectie wilt annuleren, drukt u opnieuw op hetzelfde naaldnummer.

4 Druk op om de twee draadkleuren te verwisselen.

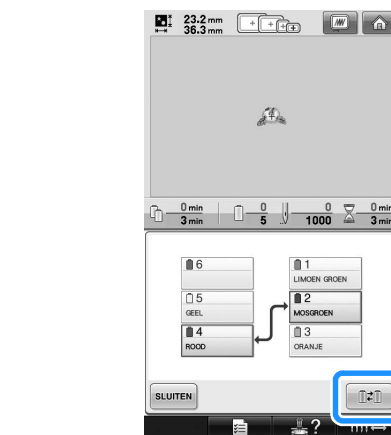
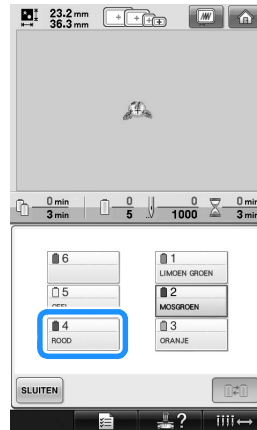

5 Nadat u de gewenste wijzigingen hebt doorgevoerd, drukt u op .

Opmerking

- Als de draadkleuren zijn verwisseld, worden alle veranderingen die eerder zijn toegepast met de tijdelijke naaldstanginstelling geannuleerd.

Een patroon borduren met zeven of meer kleuren

Wanneer het patroon dat u borduurt zeven of meer kleuren bevat, moet u de draadklossen verwisselen. Tijdens het verwisselen van de draadklossen worden hiertoe instructies weergegeven terwijl de machine automatisch stopt.

■ Kleuren draad toewijzen aan naaldstangen

Kleuren draad worden automatisch toegewezen aan de naaldstangen 1 tot en met 6, te beginnen met de kleuren draad die het eerst worden geborduurd. (Als echter een nieuw patroon kleuren bevat die hetzelfde zijn als bij het vorige patroon, worden de kleuren draad toegewezen aan dezelfde naaldstang, onafhankelijk van de borduurvolgorde.)

Bij een patroon met zes kleuren draad en tien draadkleurwisselingen, worden de kleuren bijvoorbeeld als volgt toegewezen.

1	LIMOEN GROEN	■ 1	Naaldstang 1	■ 6	■ 1	LIMOEN GROEN
2	KOREN BLOEMEN BLAUW	■ 2	Naaldstang 2	□ 5	■ 2	KOREN BLOEMEN BLAUW
3	LICHT LILA	■ 3	Naaldstang 3	■ 4	■ 3	LICHT LILA
4	LILA	■ 4	Naaldstang 4	■ 4	■ 3	LICHT LILA
5	GEEL	□ 5	Naaldstang 5	■ 4	■ 3	LICHT LILA
1	LIMOEN GROEN	■ 1	Naaldstang 6	■ 6	■ 6	KARMIJN
6	KARMIJN	■ 6	Naaldstang 6	■ 6	■ 6	KARMIJN
3	LICHT LILA	■ 3		■ 3	■ 3	LICHT LILA
4	LILA	■ 4		■ 4	■ 4	LILA
5	GEEL	□ 5		□ 5	□ 5	GEEL

Bij een patroon met zeven kleuren draad of meer wordt de informatie over de draadklos bijgewerkt wanneer de zevende kleur draad nodig is.

Vervolgens past de machine de toewijzing van de kleuren draad aan om het aantal draadkloswisselingen te beperken.

Bij een patroon met zeven kleuren draad en elf draadkleurwisselingen, worden de kleuren bijvoorbeeld als volgt toegewezen.

1	LICHT GROEN	□ 1	Naaldstang 1	■ 6	□ 1	LICHT GROEN
4	MOSGROEN	■ 4	Naaldstang 4	■ 5	■ 2	KOREN BLOEMEN BLAUW
5	KLEIBRUIJN	■ 5	Naaldstang 5	■ 4	■ 3	LICHT LILA
3	LICHT LILA	■ 3	Naaldstang 3	■ 4	■ 3	LICHT LILA
6	CREME BRUIJN	□ 6	Naaldstang 6	■ 4	■ 3	LICHT LILA
2	KOREN BLOEMEN BLAUW	■ 2	Naaldstang 2	■ 4	■ 3	LICHT LILA

Verwissel hier de draadklossen.

3	DONKER BRUIJN	■ 3	Naaldstang 3	■ 6	□ 1	LICHT GROEN
1	LICHT GROEN	□ 1	Naaldstang 3	■ 5	■ 2	KOREN BLOEMEN BLAUW
5	KLEIBRUIJN	■ 5	Naaldstang 3	■ 4	■ 3	LICHT LILA
2	KOREN BLOEMEN BLAUW	■ 2	Naaldstang 3	■ 4	■ 3	LICHT LILA
3	DONKER BRUIJN	■ 3	Naaldstang 3	■ 4	■ 3	LICHT LILA

Aangezien de kleuren draad op naaldstang 1, 2 en 5 opnieuw worden gebruikt nadat de draadklossen zijn verwisseld, worden zij niet vervangen. Andere kleuren worden echter toegewezen aan de andere naaldstangen.

Controleren of draadklossen moeten worden verwisseld

Wanneer u een patroon selecteert, kunt u het aantal draadwisselingen bekijken. De kleuren draad die in het patroon worden gebruikt, kunt u echter niet via dit scherm controleren. Of en wanneer draadklossen moeten worden verwisseld, kan worden gecontroleerd met de volgende indicators.

■ Tijd tot dat klossen moeten worden verwisseld

Deze indicator geeft de tijdsduur aan tot de draadklossen moeten worden verwisseld en de huidige borduurtijd. Wanneer een tijdsduur in het borduurscherm wordt weergegeven, moet ten minste één draadklos worden verwisseld.

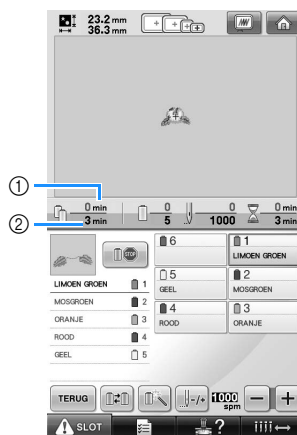

- ① Huidige borduurtijd
- ② Tijd tot dat klossen moeten worden verwisseld

■ Kloswisselingsindicator ()

De kloswisselingsindicator in het steeknavigatiescherm geeft aan hoe vaak de draadklossen moeten worden verwisseld en hoeveel tijd er tussen verwisselingen ligt.

1 Druk op in het borduurscherm.

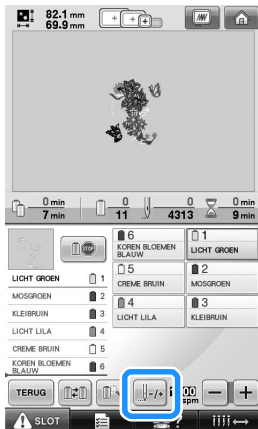

- Het steeknavigatiescherm wordt weergegeven.

2 Druk op .

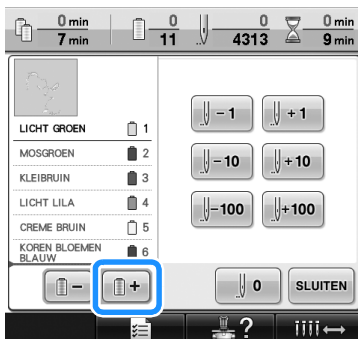

- Elke keer als u op deze toets drukt, wordt de volgende kleur weergegeven in het scherm met de draadkleurvolgorde. Nadat de laatste kleur in het scherm met de draadkleurvolgorde is bereikt, wordt de eerste kleur geselecteerd.

3 Controleer de positie van .

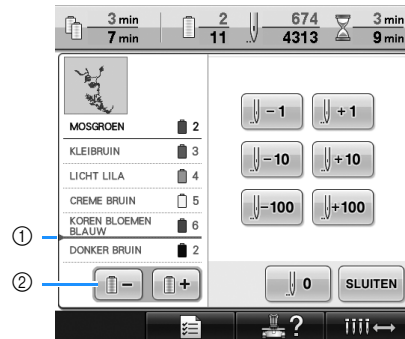

- 1  geeft aan wanneer de draadklossen moeten worden verwisseld. De draadklossen moeten zo vaak worden verwisseld als met deze indicator wordt aangegeven, en wel tussen de twee kleuren draad op het punt waar deze wordt weergegeven.
- 2 Druk op  om door het scherm met de draadkleurvolgorde te schuiven. Elke keer als u op deze toets drukt, wordt de vorige kleur weergegeven in het scherm met de draadkleurvolgorde. Nadat de eerste kleur in het scherm met de draadkleurvolgorde is bereikt, wordt de laatste kleur geselecteerd.

4 Nadat u de gewenste informatie hebt gelezen, drukt u op of om terug te keren naar de eerste kleur. Druk vervolgens op .

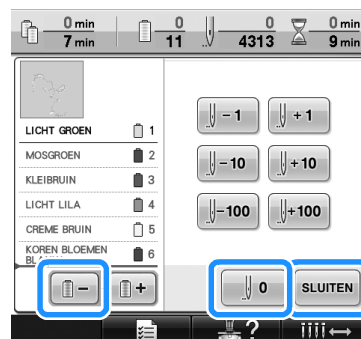

- Het borduurscherm wordt opnieuw weergegeven.

Draadklossen verwisselen bij ontwerpen met zeven of meer kleuren

In dit gedeelte vindt u informatie over de melding dat de draadklossen moeten worden verwisseld en hoe u de draadklossen eenvoudig kunt verwisselen.

Melding draadklos verwisselen

Wanneer de draadklos moet worden verwisseld tijdens het borduren van een patroon dat zeven of meer kleuren bevat, stopt de machine automatisch met borduren en wordt de onderstaande melding weergegeven. Deze melding wordt ook weergegeven wanneer de draadklossen moeten worden verwisseld voordat wordt begonnen met het borduren van een nieuw patroon. Verwissel de draadklossen aan de hand van de nieuwe toewijzingen.



- ① De draad informatie voor draadklos die niet hoeft te worden verwisseld, wordt weergegeven in een grijs kader.
- ② De draad informatie voor de te verwisselen draadklos wordt weergegeven de nieuwe draadkleur en in een rood kader.
- ③ Druk op deze toets om de melding te sluiten dat de draadklos moet worden verwisseld.



Opmerking

- Druk op de naaldstangtoets om de naald naar de juiste positie te verplaatsen om de nieuwe draadkleur in te rijgen. Zie "Geselecteerde naaldstang verplaatsen en inrijgen" op pagina 61.
- Als het borduurscherm wordt weergegeven, wordt de huidige toewijzing van de kleuren draad opgeslagen. Wanneer de volgende keer dezelfde kleur draad wordt gebruikt als de draadklossen moeten worden verwisseld, wordt de naaldstang opnieuw toegewezen aan dezelfde kleur draad.



Memo

- Als u een andere kleur draad wilt gebruiken dan is aangegeven, drukt u op de tijdelijke-naaldstanginstellingtoets en wijzigt u vervolgens de instelling van de kleur draad. (Zie "Instelling voor tijdelijke naaldstang" op pagina 130 voor meer informatie.)
- U kunt het aantal draadkloswisselingen beperken door veelgebruikte kleuren draad specifiek toe te wijzen aan bepaalde naaldstangen. (Zie "Instellingen voor gereserveerde naaldstang" op pagina 132 voor meer informatie.)

Draadklossen eenvoudig verwisselen

Wanneer u de draadklossen verwisselt, moet u de bovendraad opnieuw inrijgen. U kunt de draadklossen echter eenvoudig verwisselen wanneer u een draadklos vervangt waarvan de draad correct door de machine is geregen.

- 1 Knip de draad af tussen de draadklos en de draadgeleider.**

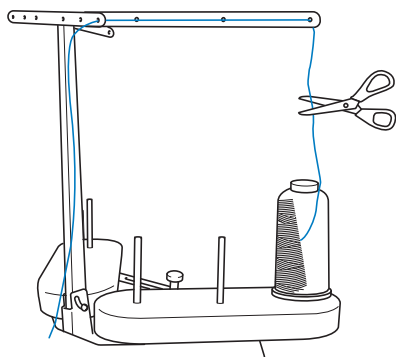

- 2 Verwissel de draadklos.**

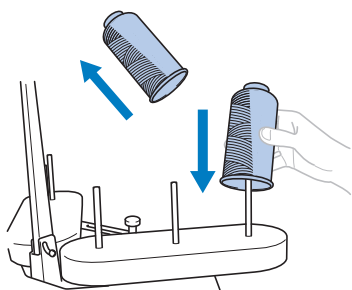

- 3 Knoop het einde van de draad van de nieuwe klos aan het einde van de draad, dat over is van de vorige kleur.**

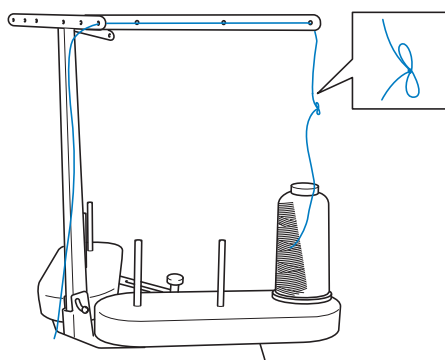

- 4 Trek de oude draad vlak onder de naaldstangdraadgeleider uit.**

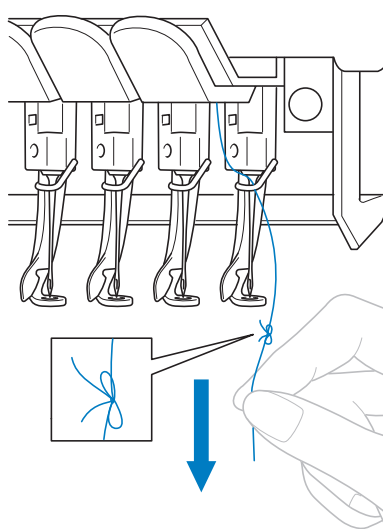

Blijf aan de draad trekken tot de knoop boven de naald is. Knip de knoop af.

- 5 Gebruik het automatische naaldinrijgmechanisme om de naald van een draad te voorzien. (Zie pagina 59.)**

► Het wisselen van de draad is voltooid.



Opmerking

- Trek de knoop niet door het oog van de naald wanneer u de draad naar buiten trekt. Als de knoop door het oog van de naald wordt getrokken, kan de naald beschadigen.

Als de draad breekt of de spoeldraad tijdens het borduren opraakt

Als de draad breekt of de spoeldraad opraakt tijdens het borduren, stopt de machine automatisch. Aangezien sommige steken misschien met maar één draad zijn gemaakt, gaat u voor u verder gaat met borduren terug naar een punt waar al steken zijn gemaakt.



Opmerking

- Als de draadsensor is uitgeschakeld, stopt de machine pas wanneer het borduren is voltooid. Normaliter moet de draadsensor ingeschakeld zijn. Zie pagina 204.
- Ga voorzichtig te werk wanneer u achteruit of vooruit door de steken gaat, het borduurraam beweegt namelijk mee.

Als de bovendraad breekt

1 Rijk de bovendraad opnieuw in. (Zie pagina 55.)

2 Druk op .

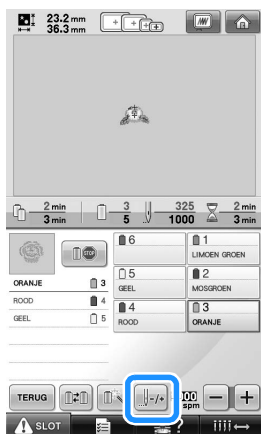

► Het steeknavigatiescherm wordt weergegeven.

3 Druk op en om terug te gaan door het borduurwerk tot een punt waar al steken zijn gemaakt.

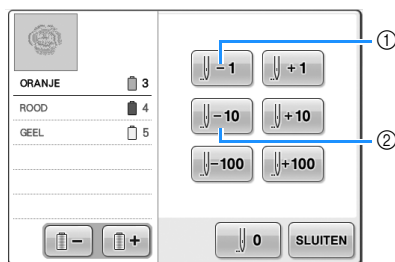

- ① Elke keer als u op deze toets drukt, gaat u een steek terug.
 - ② Elke keer als u op deze toets drukt, gaat u tien steken terug.
- Het borduurraam wordt verplaatst. Ga terug tot het punt waar al steken zijn gemaakt.



Als de naaldstang te ver is teruggegaan door het borduurwerk, drukt u op of om vooruit te gaan.

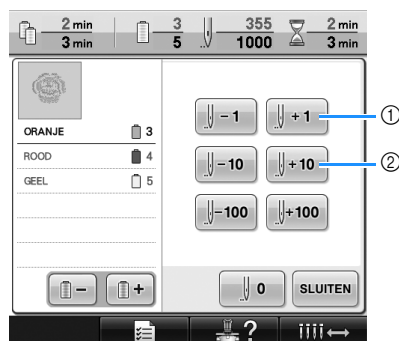

- ① Elke keer als u op deze toets drukt, gaat u een steek naar voren.
- ② Elke keer als u op deze toets drukt, gaat u tien steken naar voren.

3

4 Druk op **SLUITEN**.

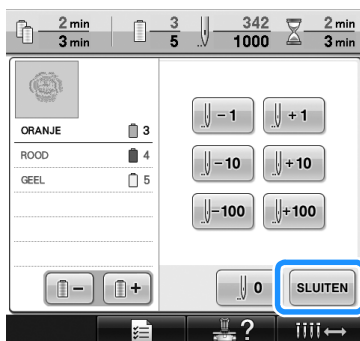

► Het borduurscherm wordt opnieuw weergegeven.

5 Druk op **SLOT** en druk vervolgens op de start/stop-knop om verder te gaan met borduren.

Als de spoeldraad breekt of opraakt

1 Druk op **SLOT** en druk vervolgens op de draadknipknop.

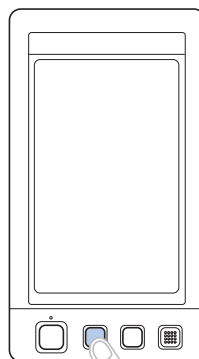

► De bovendraad wordt afgeknipt.

- Als de spoeldraad breekt of opraakt, knipt u ook de bovendraad af.

2 Verwijder de steken die alleen met de bovendraad zijn gemaakt. Trek aan het afgeknipte uiteinde van de bovendraad.

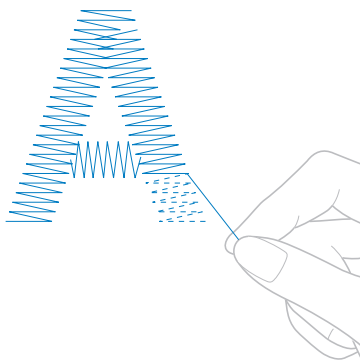

- Als de steken niet mooi kunnen worden verwijderd, knipt u de draad met een schaar af.

- Als de spoeldraad opraakt, vervangt u in deze procedure de spoeldraad.

3 Vervang de spoel door een spoel die is omwikkeld met spoeldraad. (Zie pagina 36.)

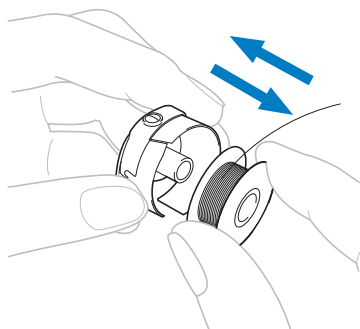

- Als u het haakklepje kunt openen, vervangt u de spoel zonder het borduurraam uit de machine te verwijderen.
- Als de machinebodem bijvoorbeeld onder een groot stuk stof verborgen zit of als het haakklepje niet kan worden geopend, verwijdert u tijdelijk het borduurraam. (Zie pagina 68.) Bevestig het borduurraam weer nadat u de spoel hebt vervangen. (Zie pagina 49.)



Opmerking

Als het borduurraam is verwijderd voordat het patroon was voltooid, controleert u de volgende punten om te voorkomen dat het patroon scheeftrekt.

- Oefen niet te veel kracht uit op de stof in het raam, anders kan de stof los gaan zitten.
- Wanneer u het borduurraam verwijdert en opnieuw bevestigt, zorg dan dat het raam de wagen of de persvoet niet raakt. Als de wagen wordt geraakt en zich verplaatst, zet dan de machine uit en weer aan. De juiste positie van het raam op het moment dat de machine werd gestopt, wordt opgeslagen in het geheugen van de machine. Het borduurraam wordt vervolgens teruggeplaatst in de juiste positie.
- Wanneer het borduurraam wordt teruggeplaatst, moet u ervoor zorgen dat de pennen op de linker- en rechterarmen van de borduurraamhouder stevig in de gaten van de hendels op het borduurraam zitten.

4 Ga terug door het borduurwerk op dezelfde manier als beschreven in stap 2 van “Als de bovendraad breekt” op pagina 105 en ga vervolgens verder met borduren.

Borduren vanaf het begin of het midden van het patroon

Als u wilt borduren vanaf het beginpunt, bijvoorbeeld als een proeflapje is geborduurd met verkeerde draadspanning of als de verkeerde kleur draad is gebruikt, start het borduren dan opnieuw met behulp van de voor- en achteruitstiktoets. U kunt bovendien per kleur draad of per steek vooruit of achteruit door het borduurwerk gaan om een eerste steek te maken vanaf een willekeurige positie in het patroon.



Opmerking

- Ga voorzichtig te werk wanneer u achteruit of vooruit door de steken gaat, het borduurraam beweegt namelijk mee.

- 1 Druk op de start/stop-knop om de machine te stoppen.

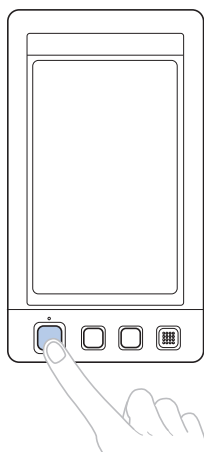

- Vervang indien nodig de stof die in het borduurraam is gespannen of knip de gemaakte steken door en verwijder ze.

- 2 Druk op .

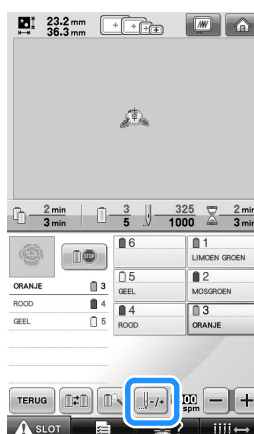

- Het steeknavigatiescherm wordt weergegeven.

- Als u wilt borduren vanaf het begin

- 3 Druk op .

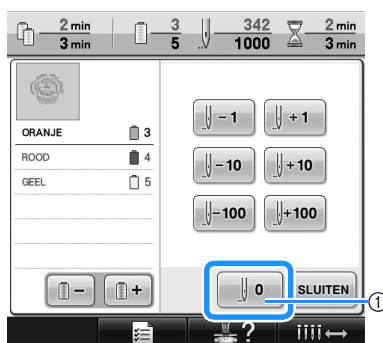

- ① Druk op deze toets om terug te keren naar het beginpunt van de eerste kleur.

- Het borduurraam wordt verplaatst naar de beginpositie.

- De steek selecteren waar het borduren moet beginnen

- 4** Druk op en om een kleur te selecteren uit de draadkleurvolgorde en druk vervolgens op , , , , en om de steek te selecteren.

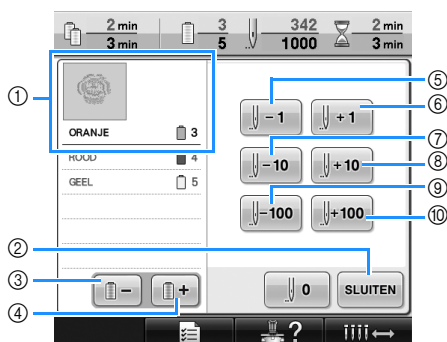

- ① De draadkleur boven in het scherm met de draadkleurvolgorde is de kleur van het vlak dat momenteel is geselecteerd.
 - ② Druk op deze toets om dit scherm te sluiten.
 - ③ Druk eenmaal op deze toets om terug te keren naar het beginpunt van de kleur die wordt geborduurd. Elke keer als u nu drukt op deze toets, gaat u terug naar het beginpunt van de vorige kleur draad.
 - ④ Elke druk op deze toets brengt u naar het beginpunt van de volgende kleur draad.
 - ⑤ Elke keer als u op deze toets drukt, gaat u een steek terug.
 - ⑥ Elke keer als u op deze toets drukt, gaat u een steek naar voren.
 - ⑦ Elke keer als u op deze toets drukt, gaat u tien steken terug.
 - ⑧ Elke keer als u op deze toets drukt, gaat u tien steken naar voren.
 - ⑨ Elke keer als u op deze toets drukt, gaat u honderd steken terug.
 - ⑩ Elke keer als u op deze toets drukt, gaat u honderd steken naar voren.
- De naaldstanghouder beweegt en de huidige naaldstang wordt verplaatst naar de borduurpositie. Vervolgens wordt het borduurraam verplaatst en wordt de huidige naaldstand aangegeven.

- 5** Nadat u de steek hebt geselecteerd waar het borduren moet beginnen, drukt u op .

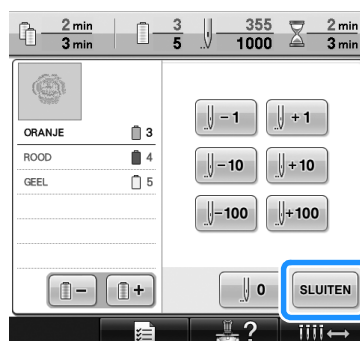

- Het borduurscherm wordt opnieuw weergegeven.

- 6** Druk op en druk vervolgens op de start/stop-knop om te beginnen met borduren.

- De machine begint op het aangegeven punt met borduren.

3

Verdergaan met borduren nadat de machine is uitgezet

In de volgende gevallen worden de resterende steken van het borduurwerk opgeslagen in het geheugen van de machine.

- Als de hoofdschakelaar is ingedrukt om de machine uit te zetten nadat het borduren is gestopt. Knip de draad af voordat de machine met de hoofdschakelaar wordt uitgezet, anders kan aan de draad worden getrokken of kan deze vastlopen wanneer de wagen terugkeert naar de beginpositie nadat de machine weer is aangezet.
- Wanneer de machine per ongeluk is uitgezet tijdens het borduren, bijvoorbeeld als gevolg van een stroomstoring. Het resterende deel van het borduurwerk kan worden geborduurd nadat de machine weer is aangezet. Het kan echter zo zijn dat enkele steken die al waren gemaakt nogmaals worden gemaakt.



Opmerking

- Ga voorzichtig te werk wanneer u achteruit of vooruit door de steken gaat, het borduurraam beweegt namelijk mee.

- 1** Zet de hoofdschakelaar op "I" om de machine aan te zetten.

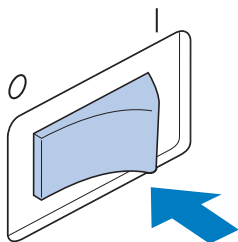

- 2** Wanneer u de machine inschakelt, wordt het openingsfilmpje afgespeeld. Druk ergens op het scherm om onderstaand bericht weer te geven.

- 3** Druk op .

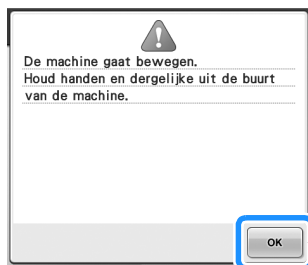

- Er wordt een melding weergegeven waarin wordt gevraagd of u verder wilt gaan met borduren of een nieuwe handeling wilt uitvoeren.

- 4** Druk op .



- ① Druk hierop om verder te gaan met borduren.
 - ② Druk hierop om het borduren te annuleren en het patroontypekeuzescherf weer te geven om een nieuw patroon te selecteren.
- Het borduurscherf dat werd getoond voordat de machine werd uitgezet, wordt weergegeven.

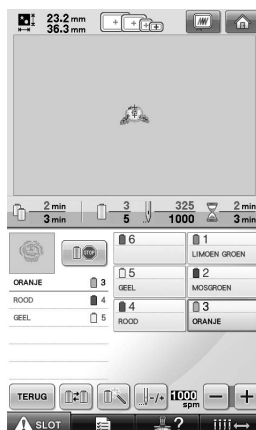

5 Druk op .

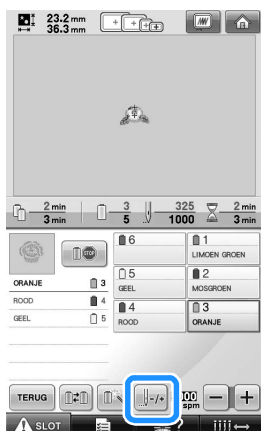

► Het steeknavigatiescherm wordt weergegeven.

6 Druk twee keer of drie keer op  om twee of drie steken terug te gaan.



- ① Elke keer als u op deze toets drukt, gaat u een steek terug.
- Controleer of de naaldpositie daar wordt geplaatst waar al steken zijn gemaakt.

7 Druk op .

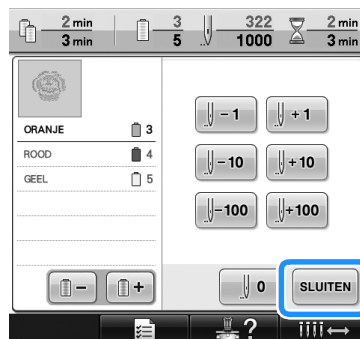

► Het borduurscherm wordt opnieuw weergegeven.

8 Druk op  en druk vervolgens op de start/stop-knop om verder te gaan met borduren.

Memo

- U kunt de machine te allen tijde stoppen, zelfs terwijl deze aan het borduren is. Als de machine wordt gestopt voor het wisselen van de kleur draad, hoeft u niet een aantal steken terug te gaan voordat u weer kunt doorgaan. De machine kan tevens zo worden ingesteld dat deze stopt wanneer de kleur draad wordt gewisseld. (Zie "De machine zo instellen dat deze stopt bij kleurwisselingen" op pagina 128 voor meer informatie.)

De draadspanning afstellen

De volgende procedure beschrijft hoe de draadspanning moet worden afgesteld wanneer de juiste draadspanning zoals beschreven op pagina 67 niet is toegepast. Na het afstellen van de spanning van de spoeldraad, kunt u de spanning van de bovendraad afstellen voor elke naaldstang.



Opmerking

- Controleer de spanning van de spoeldraad telkens wanneer u de spoel verwisselt. Naar gelang het soort spoeldraad en het gebruik van een vooromwikkeld spoel kan de spanning van de spoeldraad variëren. Wanneer u bijvoorbeeld een lege vooromwikkeld spoel vervangt door eenzelfde type, controleert u de spanning van de spoeldraad en stelt u deze zo nodig af.
- U moet altijd de spanning van de spoeldraad afstellen voordat u de spanning van de bovendraad afstelt.

De spanning van de spoeldraad afstellen

- 1 Maak het meegeleverde gewicht vast aan het uiteinde van de draad dat uit het spoelhuis komt.

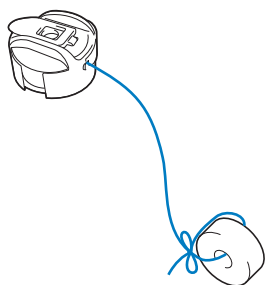

Opmerking

- Voor het afstellen van vooromwikkeld spoelen en metalen spoelen worden verschillende gewichten gebruikt. Vooromwikkeld spoelen: alleen metalen spoelen gewicht (L) en gewicht (S)
* Gewicht (S) wordt geleverd bij de optionele spoelopwinder.
- Zie zonodig pagina 249 om de spanningsunit opnieuw in elkaar te zetten.

- 2 Houd het spoelhuis tegen een egaal verticaal oppervlak (zie afbeelding).

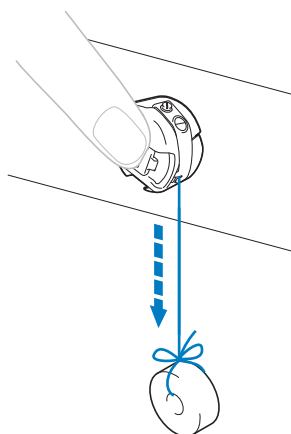

- Als de draad met het gewicht eraan langzaam naar buiten wordt getrokken, is de draadspanning correct.

- 3 Gebruik de meegeleverde standaardschroevendraaier om de spanschroef te draaien en de draadspanning af te stellen.

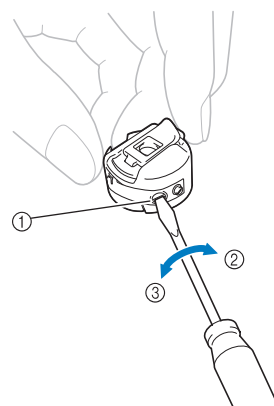

- ① Spanschroef
- ② Vaster
- ③ Losser

4 Nadat u de afstelling hebt gedaan, borduurt u met alle naaldstangen om de draadspanning te controleren.



Memo

- In de ingebouwde borduurpatronen wordt een patroon gebruikt om de draadspanning te controleren. Door dit patroon te borduren, kan de draadspanning eenvoudig worden gecontroleerd. Zie pagina 217 voor meer informatie.

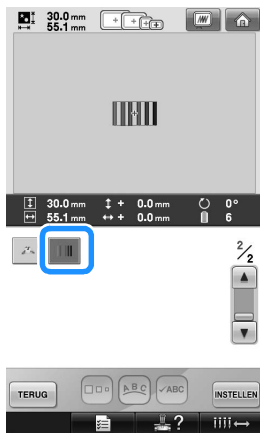

■ Juiste draadspanning

U kunt het patroon zien aan de achterkant van de stof. Als de draadspanning niet juist is ingesteld, is het resultaat niet goed. De stof kan gaan rimpelen, en de draad kan breken.



- ① Bovenkant
- ② Achterkant

Volg onderstaande stappen om de draadspanning aan de situatie aan te passen.



Opmerking

- Als de draadspanning heel zwak is, stopt de machine mogelijk tijdens het naaien. Dit duidt niet op een defect. Verhoog de draadspanning iets, en begin opnieuw te naaien.

De spanning van de bovendraad afstellen

Voor borduurwerk moet u de draadspanning zo instellen dat de bovendraad net zichtbaar is aan de achterkant van de stof.

1 Draai de draadspanningsknoppen.

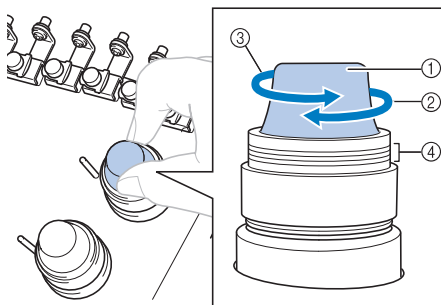

- ① Draadspanningsknoppen
- ② Vaster
- ③ Losser
- ④ Markering

■ Bovendraad is te strak

De spanning van de bovendraad is te strak, zodat de spoeldraad zichtbaar wordt aan de bovenkant van de stof.



- ① Bovenkant
- ② Achterkant

Draai de knop in de richting van de pijl om de spanning van de bovendraad te verlagen.

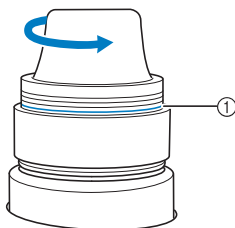

- ① Rode lijn

Als de rode streep zichtbaar is, kan de draadspanning niet verder worden teruggebracht. Pas de spanning van de spoeldraad aan. Zie pagina 112 voor meer informatie.



Opmerking

- Als u de spanning van de draad vermindert tot voorbij de rode streep, kan de draadspanningsknop losraken.
- Zie zonodig pagina 249 om de spanningsunit opnieuw in elkaar te zetten.

■ Bovendraad is te los

De spanning van de bovendraad is te los, zodat de te losse bovendraad in lussen en plukken aan de bovenkant van de stof te zien is.

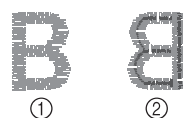

- ① Bovenkant
- ② Achterkant

Draai de knop in de richting van de pijl om de spanning van de spoeldraad te verhogen.

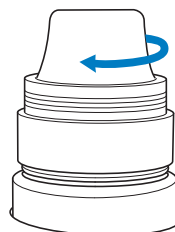

4**BORDUURINSTELLINGEN**

In dit hoofdstuk worden de diverse borduurinstellingen beschreven waarmee het borduren nog eenvoudiger wordt.

Rijgsteken	116
Een applicatiestuk maken	117
Een applicatiestuk maken	117
Een kaderpatroon gebruiken voor de omtrek.....	120
Instelling automatische stiksteken	122
Instellingen voor begin- en eindpositie	123
Een patroon herhalen langs een diagonaal.....	124
Verbonden letters borduren	125
Instelling voor maximale snelheid	127
De machine zo instellen dat deze stopt bij kleurwisselingen	128
De machine stoppen bij de volgende kleurwisseling.....	128
Pauzelocaties opgeven vóór het borduren	128
Instelling voor tijdelijke naaldstang	130
Ononderbroken borduren (met één kleur).....	131
Instellingen voor gereserveerde naaldstang	132

Rijgsteken

Voordat u gaat borduren, kunt u rijgsteken naaien langs de omtrek van het patroon. Dit is nuttig om stof te borduren waarop u geen steunstof kunt aanbrengen met een strijkbout of lijm. Door steunstof aan de stof te stikken maakt u de kans op krimpende steken of scheeftrekkende patronen zo klein mogelijk.



Opmerking

- Het is aan te raden eerst het combineren/bewerken van het patroon te voltooien voordat u de rijginstelling selecteert. Als u het patroon bewerkt nadat u de rijginstelling hebt geselecteerd, komt de positie van de rijgsteken en het patroon mogelijk niet overeen. Ook zijn de rijgsteken onder het patroon dan moeilijk te verwijderen nadat het borduren is voltooid.

1 Druk op en geef vervolgens pagina 2/5 van het instellingenscherf weer.

2 Geef met en de afstand van het patroon tot de rijgsteken op.

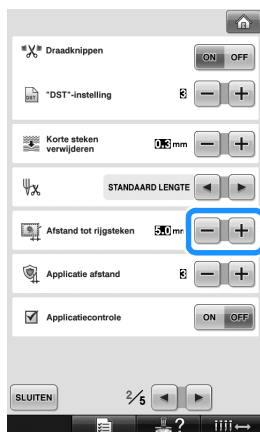

Memo

- Hoe hoger de instelling, des te verder zijn de rijgsteken van het patroon verwijderd.
- De instelling blijft geselecteerd, ook al wordt de machine uitgeschakeld.

3 Druk op om terug te keren naar het borduurinstellingenscherf.

4 Druk op om de rijginstelling te selecteren.

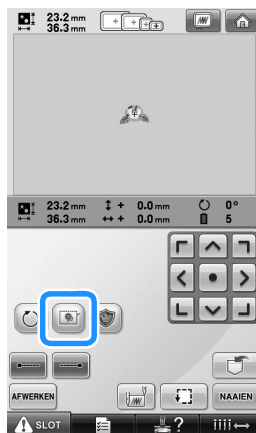

Opmerking

- Wanneer u op drukt, gaat het patroon naar het midden. Nadat u de rijginstelling hebt geselecteerd, verplaatst u het patroon naar de gewenste positie.

- Als u de instelling wilt annuleren, drukt u op .

► Het rijgen wordt toegevoegd aan het begin van de borduurvolgorde.

5 Druk op om door te gaan naar het borduurscherf.

6 Druk op en druk vervolgens op de start/stop-knop om te beginnen met borduren.

7 Wanneer het borduren is voltooid, verwijdert u de rijgsteken.

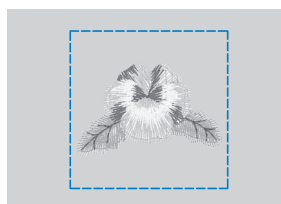

Een applicatiestuk maken

U kunt applicatiestukken maken van ingebouwde patronen en patronen op borduurkaarten. Dit is handig voor stoffen die u niet kunt borduren of wanneer u een applicatie op een kledingstuk wilt aanbrengen.

Een applicatiestuk maken

Het volgende patroon wordt gebruikt om een applicatiestuk te maken.



Opmerking

- Vilt of spijkerstof wordt aanbevolen als stof voor het applicatiestuk. Naar gelang het patroon en de stof die u gebruikt, zal het stiksel mogelijk kleiner lijken op lichtere stoffen.
- Het beste resultaat verkrijgt u als u steunstof gebruikt.
- Selecteer een raam dat overeenkomt met het patroonformaat. Raamopties worden weergegeven op het LCD-scherm.
- Maak eerst het combineren en bewerken van het patroon af voordat u de applicatie-instelling selecteert. Als u het patroon bewerkt nadat u de rijinstelling hebt geselecteerd, worden het patroon en de rijgsteek mogelijk onjuist uitgelijnd.
- Aangezien een omtrek is toegevoegd, is het patroon voor een applicatiestuk (wanneer de applicatie-instelling is geselecteerd) groter dan het originele patroon.
Pas eerst de grootte en de positie van het patroon aan, zoals hieronder aangegeven.

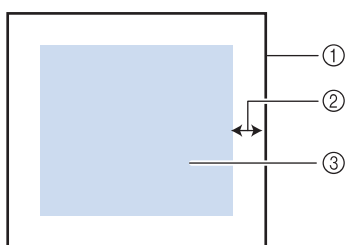

- ① Borduurvlak
- ② Ca. 10 mm
- ③ Patroongrootte

- 1 Druk op en geef vervolgens pagina 2/5 van het instellingscherm weer.

- 2 Geef met en de afstand van het patroon tot de applicatieomtrek op.

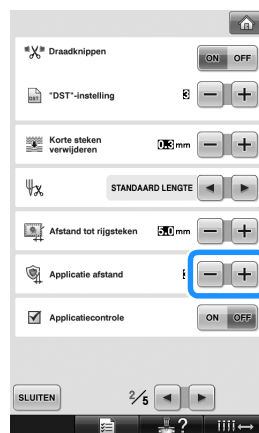



Memo

- De instelling blijft geselecteerd, ook al wordt de machine uitgeschakeld.

- 3 Druk op om terug te keren naar het borduurinstellingscherm.

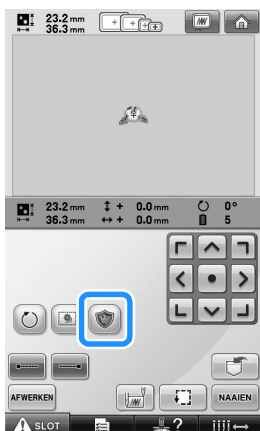
- 4** Druk op  om de applicatie-instelling te selecteren.



- Als u de instelling wilt annuleren, drukt u op .
- ▶ De stappen om het applicatiestuk te creëren worden toegevoegd aan de borduurvolgorde.







Opmerking

- Wanneer u op  drukt, gaat het patroon naar het midden. Nadat u de applicatie-instelling hebt geselecteerd, verplaatst u het patroon naar de gewenste positie.
- U kunt geen applicatie-instelling creëren als het patroon te groot of te complex is, of wanneer een gecombineerd patroon is gescheiden. Ook als het geselecteerde patroon in het borduurvlak past, is het hele applicatiepatroon mogelijk groter dan het borduurvlak wanneer de omtrek is toegevoegd. Als een foutmelding verschijnt, selecteert u een ander patroon of bewerkt u het patroon.

- 5** Druk op  om door te gaan naar het borduurscherm.

Memo

- Er worden drie stappen toegevoegd aan de naaivolgorde:
applicatiesnijlijn, plaats van het patroon op het kledingstuk en applicatie stikken.

ORANJE		3
ROOD		4
GEEL		5
APPLICATIEMATERIAAL		6 ^①
APPLICATIEPOSITIE		1 ^②
APPLICATIE		2 ^③

- ① Snijlijn voor applicatie
- ② Plaats van patroon op kledingstuk
- ③ Applicatie stikken
- We raden u aan om de draad voor de snijlijn "APPLICATIEMATERIAAL" te gebruiken die de kleur van de stof het meest benadert.

- 6** Bevestig een stuk steunstof achterop het vilt of de spijkerstof dat/die u wilt gebruiken als applicatiestuk.

- 7** Nadat u de applicatiestof in het borduurraam hebt gespannen, bevestigt u het borduurraam aan de machine. Vervolgens begint u te borduren.

- 8** Nadat u de snijlijn "APPLICATIEMATERIAAL" hebt geborduurd, stopt u de machine en verwijdert u het applicatiemateriaal uit het borduurraam.

- 9** Knip zorgvuldig langs het stiksel. Verwijder vervolgens zorgvuldig alle snijlijndraad.

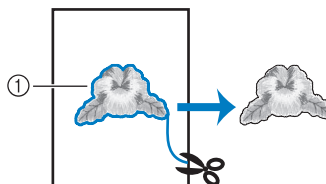

- ① Snijlijn voor applicatie



Opmerking

- Naargelang de patroondichtheid en de stof die u gebruikt, kan het patroon krimpen of niet goed op de plaatsingslijn komen. Het is raadzaam om iets buiten de snijlijn te snijden.
- Wanneer u patronen gebruikt die verticaal en horizontaal symmetrisch zijn, geef dan met een kleermakerskrijt de patroonstand aan voordat u het uitknipt.
- Knip het patroon zorgvuldig uit op de omtrek die u zojuist hebt genaaid. Knip niet binnen de snijlijn. Anders pakt de applicatiesteek de applicatiestof niet.

- 10** Gebruik twee lagen wateroplosbare steunstof met de klevende zijden tegen elkaar en span deze in het borduurraam.

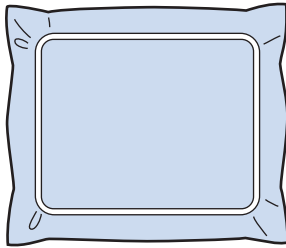

Opmerking

- Als u wateroplosbare steunstof gebruikt, hoeft u de steunstof niet te verwijderen nadat u de applicatieomtrek hebt geborduurd. Om krimp van het patroon te voorkomen raden we u aan wateroplosbare steunstof te gebruiken.
- Plak twee lagen wateroplosbare steunstof tegen elkaar. Anders kan de steunstof scheuren tijdens het borduren.

- 11** Borduur de plaatsingslijn voor de "APPLICATIEPOSITIE".

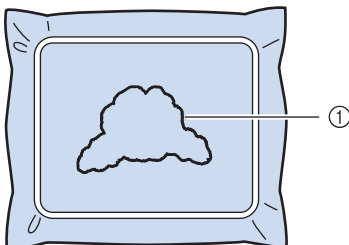

① Patroonplaatsingslijn

- 12** Breng een beetje stoflijm aan of spray wat lijm en plak het applicatiestuk op de plaatsingslijn.

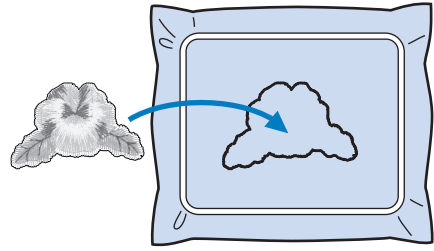

Opmerking

- Alvorens het applicatiestuk vast te plakken controleert u of het zich goed binnen de plaatsingslijn bevindt.

- 13** Naai de omtrek "APPLICATIE".

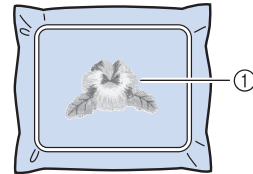

① Omtrek van het applicatiestuk

- 14** Nadat het borduren is voltooid, verwijdert u de steunstof uit het borduurraam.

- 15** Met de schaar snijdt u de overtollige wateroplosbare steunstof buiten de applicatieomtrek af.

- 16** Week het applicatiestuk in water om de wateroplosbare steunstof op te lossen.

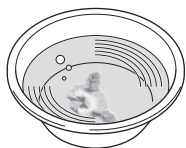

- 17** Droog het applicatiestuk en strijk dit zo nodig op.



Memo

- De omtrek wordt genaaid met satijnsteken.
- Hierbij kan een beetje lijm op de persvoet, naald of naaldplaat terechtkomen. Nadat u het applicatiepatroon hebt geborduurd, verwijdert u de lijm.



Opmerking

- Druk niet te sterk op de strijkbout. Anders raken de steken beschadigd.

Een kaderpatroon gebruiken voor de omtrek

Met een kaderpatroon kunt u de gewenste omtrek toevoegen als omtrek van de applicatie.



- 1** Nadat u het patroon in het patroonbewerkingscherm hebt geselecteerd en bewerkt, voert u de bewerkingen uit die zijn beschreven in stap 1 t/m 2 van "Een applicatiestuk maken" op pagina 117.

- 2** Druk op **SLUITEN** om terug te keren naar het vorige scherm.

- 3** Selecteer in het patroontypescherm de gewenste kadervorm en het gewenste patroon en voeg dit toe aan het applicatiepatroon.

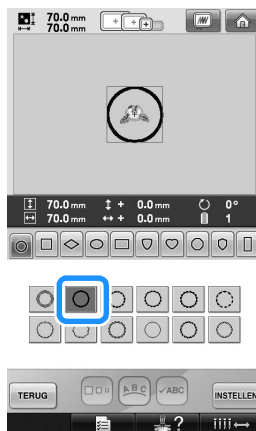

- 4** Druk op **INSTELLEN** en vervolgens op **EINDE**.

- 5** Druk op  om de applicatiestukinstelling te selecteren.

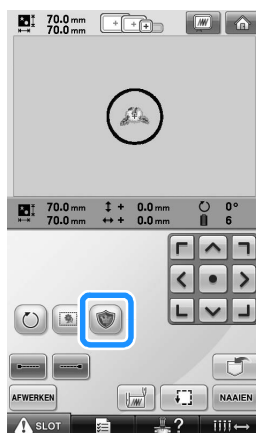

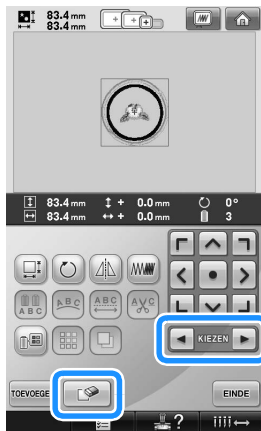

- 6** Druk op **AFWERKEN**.

- 7** Selecteer met  het kaderpatroon en druk vervolgens op  en .



► Het kaderpatroon wordt verwijderd.

- 8** Druk op  om door te gaan naar het borduurinstellingenscherf.
- 9** Druk op  om door te gaan naar het borduurscherf.
- 10** Ga door met stap **6** van “Een applicatiestuk maken” op pagina 118 om het applicatiestuk te voltooien.



Instelling automatische stiksteken

U kunt de machine zo instellen dat deze bijvoorbeeld automatisch stiksteken maakt aan het begin van een patroon, na een wisseling van draadkleur en voordat de draad wordt afgeknipt.

Bij aankoop van de machine is deze functie ingeschakeld.

- **Opgeven dat stiksteken moeten worden gemaakt aan het begin van een patroon, na een wisseling van draadkleur en nadat de draad is afgeknipt.**

- 1 **Druk op  zodat deze verandert in .**

Druk op  (of op ) om de gewenste instelling te selecteren.



- Telkens wanneer u op de toets drukt, wordt de instelling in- of uitgeschakeld.

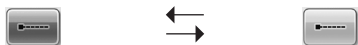

Instelling automatische stiksteken ingeschakeld



Instelling automatische stiksteken uitgeschakeld

Memo

- Als de eerste steeklengte kleiner is dan 0,8 mm wordt de stiksteek niet gemaakt.
- Als Draadknippen is uitgeschakeld in het instellingenschermbord, wordt de stiksteek niet gemaakt (zie pagina 199).

- **Opgeven dat stiksteken moeten worden gemaakt voordat de draad wordt afgeknipt**

- 1 **Druk op  zodat deze verandert in .**

Druk op  (of op ) om de gewenste instelling te selecteren.



- Telkens wanneer u op de toets drukt, wordt de instelling in- of uitgeschakeld.



Instelling automatische stiksteken ingeschakeld

Instelling automatische stiksteken uitgeschakeld

Memo

- De instelling automatische stiksteken blijft gelijk totdat u op de toets voor uitschakelen drukt. De instelling die u hebt opgegeven voordat de machine wordt uitgezet, wordt opnieuw geselecteerd wanneer de machine weer wordt aangezet.
- Als Draadknippen is uitgeschakeld in het instellingenschermbord, wordt de stiksteek niet gemaakt (zie pagina 199).

Instellingen voor begin- en eindpositie

De begin- en eindpositie kan afzonderlijk worden ingesteld van de 9 punten van het patroon. Deze punten zijn: linkerbovenhoek, middenboven, rechterbovenhoek, middenlinks, middenmidden, middenrechts, linkeronderhoek, middenonder en rechteronderhoek.

U kunt deze instellingen gebruiken om een patroon te herhalen langs een diagonaal.

U geeft de instellingen voor begin- en eindpositie op via het borduurinstellingenscherf.

Bij aankoop van de machine zijn zowel de beginpositie als de eindpositie ingesteld op het midden van het patroon.

1 Druk op .



- ▶ Het instellingenscherf voor begin- en eindpositie wordt weergegeven.

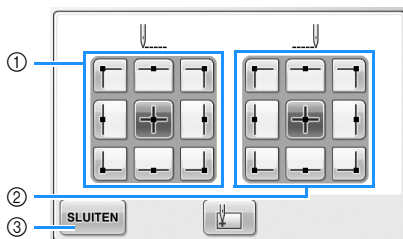

- 1 Geeft de beginpositie aan
- 2 Geeft de eindpositie aan
Druk op een toets om de instelling te selecteren.
De gemarkeerde toets geeft de momenteel geselecteerde instelling weer.

Voorbeeld



Deze toets is geselecteerd.

- 3 Druk op deze toets om dit scherm te sluiten.

■ De beginpositie opgeven

2 Druk op de toets voor de gewenste instelling van de beginpositie.

- ▶ Wanneer een beginpositie is geselecteerd, wordt de eindpositie automatisch ingesteld op dezelfde positie.
- ▶ Het borduurraam wordt verplaatst naar de beginpositie.

■ De eindpositie opgeven

3 Druk op de toets voor de gewenste instelling van de eindpositie.

4 Nadat u de gewenste instellingen hebt geselecteerd, drukt u op .

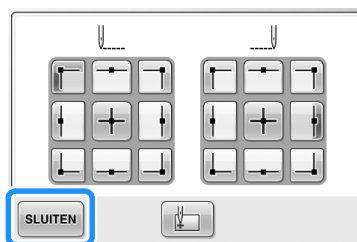

- ▶ Het borduurinstellingenscherf wordt opnieuw weergegeven.

Memo

- De instellingen voor de begin- en eindpositie blijven van toepassing tot u op de toets voor een nieuwe instelling drukt. De instellingen die u hebt opgegeven voordat de machine wordt uitgezet, worden opnieuw geselecteerd wanneer de machine weer wordt aangezet.

Een patroon herhalen langs een diagonaal





Voorbeeld



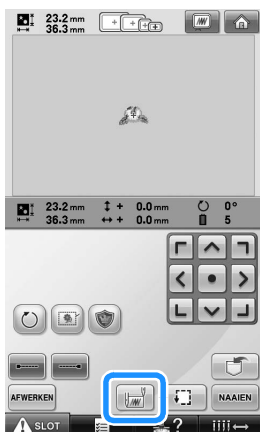

- 1 Geef de linkerbovenhoek op als de beginpositie en de rechteronderhoek als de eindpositie.

Druk op  in het borduurstellichscherm om het instellichscherm voor begin- en eindpositie weer te geven.



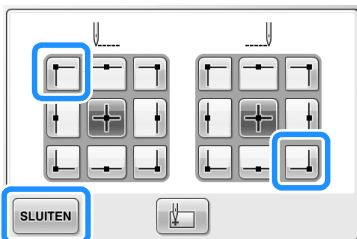

Voor de beginpositie drukt u op de toets  zodat deze verandert in . Voor de eindpositie drukt u op  zodat deze verandert in .



Druk op  om het instellichscherm voor begin- en eindpositie te sluiten.

- 2 Borduur het eerste patroon.

Druk op  om het borduurscherm weer te geven. Druk vervolgens op  en druk op de start/stop-knop.

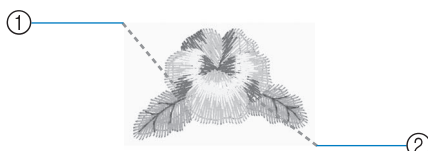

- 1 Beginpositie
- 2 Eindpositie

- 3 Als het borduren is voltooid, stopt de machine in de linker benedenhoek van het patroon.

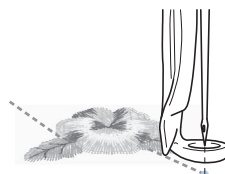

- 4 Druk op  en herhaal stap 2 en 3 driemaal.

Opmerking

- Als het volgende borduurpatroon van de serie buiten het borduurvlak wordt gestikt, verschijnt het volgende scherm. Plaats de stof opnieuw in het raam om door te gaan met de herhaling van het naaipatroon. Druk op  en herhaal stap 2 en 3.

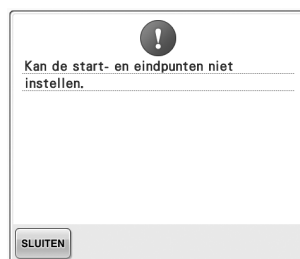

Memo

- Als u de instellingen voor begin- en eindpositie wijzigt, zijn diverse patronen mogelijk in plaats van het borduren van patronen in een vaste richting.

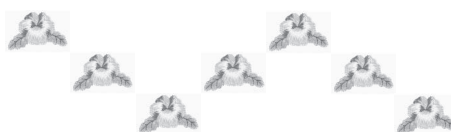

Verbonden letters borduren

Volg onderstaande stappen om verbonden letters in één rij te borduren wanneer het patroon buiten het borduurraam valt.

Voorbeeld: "DEF" verbinden met de letters "ABC"

A B C D E F

1 Selecteer de letterpatronen voor "ABC".

2 In het borduurinstellingenschermdrukt u op

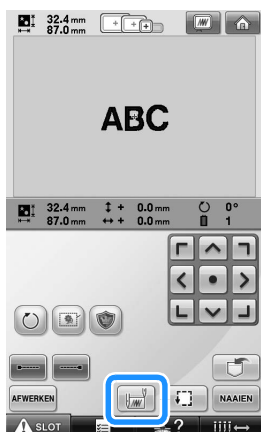

3 Druk op

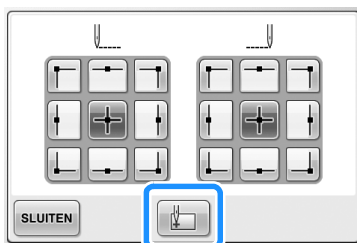

- ▶ De naaldstang bevindt zich in de linkerbenedenhoek van het patroon. Het borduurraam verplaatst zich zo dat de naald in de juiste positie staat.

Opmerking

- Als u de beginpositie-instelling wilt annuleren en wilt terugkeren naar de beginpositie in het midden van het patroon, druk u op .
- Met selecteert u een andere beginpositie voor het borduren.

4 Druk op om terug te keren naar het borduurinstellingenschermdruk vervolgens op om door te gaan naar het borduurschermdruk vervolgens op

- ▶ verandert in terwijl het beginpunt in de linker benedenhoek van het patroon wordt geplaatst.

5 Druk op en druk vervolgens op de start/stop-knop om te beginnen met borduren.

6 Nadat u de letters hebt geborduurd, knipt u de draden royaal af en verwijdert u het borduurraam. Vervolgens bevestigt u het borduurraam weer, zodat u de overige letters ("DEF") kunt borduren.

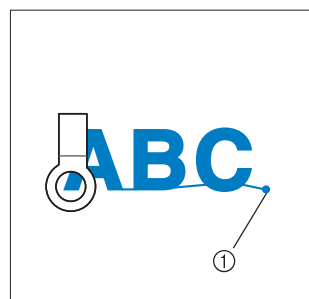

① Eind van het borduren

7 Zoals in stap 1 selecteert u de letterpatronen voor "DEF".

- 8 In het borduurinstellingscherm drukt u op .

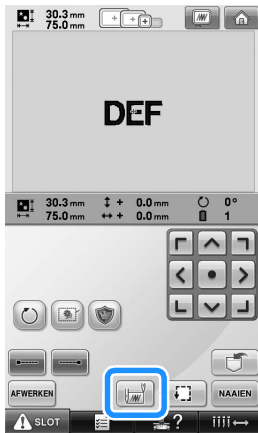

- 9 Druk op .

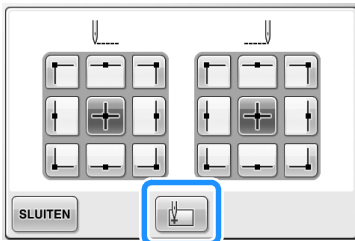

- ▶ De naaldstang bevindt zich in de linkerbenedenhoek van het patroon. Het borduurraam verplaatst zich zo dat de naald in de juiste positie staat.

- 10 Druk op .

- 11 Met  zet u de naald op het eind van het borduren van het vorige patroon.

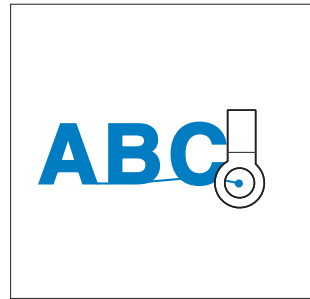

 **Opmerking**

- Zie pagina 96 voor beter zicht wanneer u de naald direct boven het eind van het vorige patroon plaatst.

- 12 Druk op .

- 13 Druk op , en druk vervolgens op de start/stop-knop om te beginnen met borduren.



Instelling voor maximale snelheid

U kunt de maximale snelheid instellen op een van vijf niveaus tussen 400 en 1.000 tpm, in stappen van 100 tpm. Als u het petraam of het cilinderraam gebruikt, kunt u de maximale snelheid instellen op een van vijf niveaus tussen 400 en 600 tpm, in stappen van 50 tpm.



Maximale borduursnelheid

Borduuraam/Plat raam		Petraam/Cilinderraam	
1	1.000	1	600
2	900	2	550
3	800	3	500
4	700	4	450
5	600	5	400
6	500	–	–
7	400	–	–



U geeft de instelling voor maximale snelheid op in het borduurinstellingenscherf of in het borduurscherf.

Bij aankoop van de machine is de maximale snelheid ingesteld op 1.000 tpm (bij gebruik van het petraam is dit 400 tpm).

Het petraam, het cilinderraam en het platte raam worden niet zonder meer bij het product geleverd. Ze zijn optioneel verkrijgbaar.

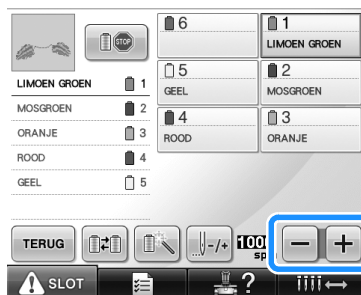
- 1** Druk op  om de snelheid te verhogen.
Druk op  om de snelheid te verlagen.



- De waarde tussen  en  verandert.

Memo

- Verlaag de snelheid bij het borduren op dunne, dikke of zware stoffen. De machine werkt stiller bij een lagere snelheid.
- U kunt de snelheid wijzigen tijdens het borduren van een patroon.
- De instelling voor maximale snelheid blijft van toepassing tot u een nieuwe instelling selecteert. De instelling die u hebt opgegeven voordat de machine wordt uitgezet, wordt opnieuw geselecteerd wanneer de machine weer wordt aangezet.
- Verlaag de snelheid tot 400 tpm wanneer u een zwakke draad gebruikt, zoals metalliek draad.



De machine zo instellen dat deze stopt bij kleurwisselingen

U kunt de machine te allen tijde stoppen. Als u de machine echter stopt tijdens het borduren, kunt u beter een aantal steken teruggaan voordat u doorgaat om de steken te laten overlappen. Als u de machine stopt bij een kleurwisseling, is het niet nodig om steken terug te gaan voordat u kunt doorgaan met borduren.

De machine stoppen bij de volgende kleurwisseling



U kunt de machine zo instellen dat deze stopt voordat de volgende kleur wordt geborduurd.

- 1 **Terwijl de kleur wordt geborduurd die voorafgaat aan het punt waarop u de machine wilt stoppen, drukt u op de toets**

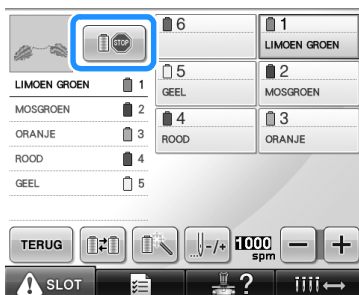
 zodat deze verandert in .



- 2 **Nadat het gedeelte met de huidige kleur is geborduurd, wordt de volgende naaldstang in positie geplaatst en stopt de machine voordat de volgende kleur wordt geborduurd.**

►  verandert terug naar .

- Als de machine tijdelijk wordt uitgezet, wordt u gevraagd of wilt doorgaan met borduren of een nieuw patroon wilt selecteren wanneer de machine weer wordt aangezet.
Druk op  om door te gaan met borduren. (Zie “Verdergaan met borduren nadat de machine is uitgezet” op pagina 110.)

Pauzelocaties opgeven vóór het borduren



U kunt pauzelocaties opgeven in het scherm voor draadkleurwisseling, dat wordt weergegeven als u

op  drukt.

- 1 **Druk op  in het patroonbewerkingsscherm.**



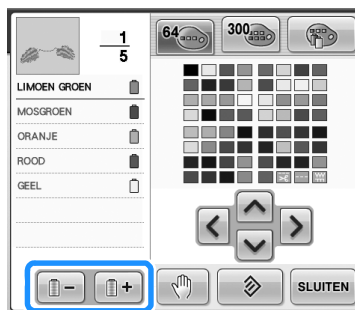

- Het scherm voor draadkleurwisseling wordt weergegeven.

- 2 **Druk op  en  zodat de kleur boven in het scherm met de draadkleurvolgorde de kleur is waar u de machine wilt stoppen voordat deze wordt geborduurd.**

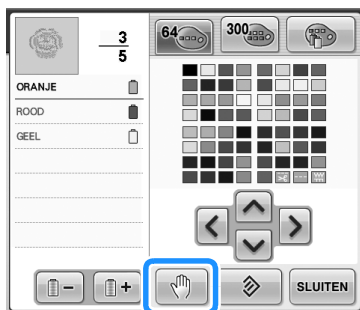

3 Druk op  .



- De markering  wordt weergegeven om aan te geven waar de machine zal stoppen.

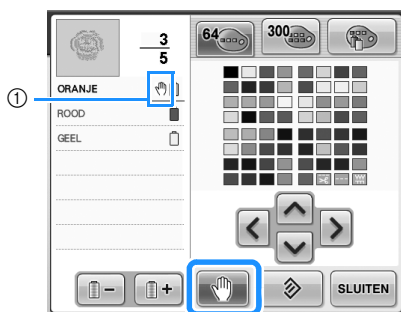

- ①  -markering

4 Herhaal stap 2 en 3 voor elke pauze die u wilt opgeven.

- U kunt een willekeurig aantal pauzes opgeven.

5 Nadat u de gewenste instellingen hebt opgegeven, drukt u op  .

- Als de machine tijdelijk wordt uitgezet wanneer deze wordt gestopt op de opgegeven locatie na het borduren, wordt u gevraagd of u wilt doorgaan met borduren of een nieuw patroon wilt selecteren wanneer de machine weer wordt aangezet.

Druk op  om door te gaan met borduren. (Zie “Verdergaan met borduren nadat de machine is uitgezet” op pagina 110.)

 **Memo**

- Als de machine tijdelijk wordt uitgezet, worden de instellingen om de machine te stoppen bij kleurwisselingen die u hebt opgegeven voordat de machine werd uitgezet, niet geannuleerd. De instellingen worden echter wel geannuleerd als u een nieuw patroon selecteert.
- Als een patroon met de instellingen om de machine te stoppen bij kleurwisselingen wordt opgeslagen, worden ook de instellingen om de machine te stoppen bij kleurwisselingen opgeslagen.

Instelling voor tijdelijke naaldstang

Nadat het borduren is begonnen, kunt u de machine stoppen bij een kleurwisseling en kunt u voor de volgende kleur die moet worden geborduurd een andere naaldstang opgeven.

Als u bovendraad vervangt door draad waarmee een andere naaldstang al is ingeregend, bespaart u tijd. U kunt bijvoorbeeld tijdelijk een gelijke kleur draad kiezen.

- 1** Terwijl de kleur wordt geborduurd die voorafgaat aan de kleur die u wilt wisselen, drukt u op  zodat deze verandert in .



- ▶ Nadat het borduren van de huidige kleur is voltooid, worden de draden afgeknipt en stopt de machine.
- Bij de kleurwisseling kunt u op de start/stop-knop drukken om de machine te stoppen, maar zorg er dan wel voor dat u de machine pas stopt nadat de draden zijn afgeknipt.

- 2** Druk op .

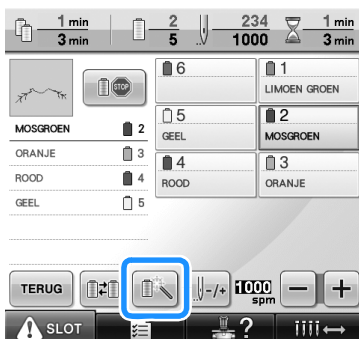

- ▶ Het instellingenschermbild voor tijdelijke naaldstang wordt weergegeven.

- 3** Druk op de toets van de naaldstang die is ingeregend met de draad waarmee u wilt borduren.

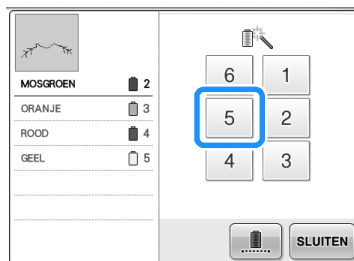

- 4** Druk op .

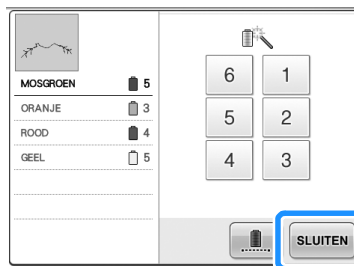

- ▶ Het borduurscherm wordt opnieuw weergegeven.

- 5** Druk op  en druk vervolgens op de start/stop-knop om te beginnen met borduren.

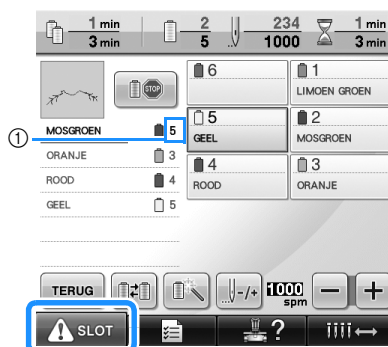

- ① Alleen het naaldstangnummer verandert om aan te geven welke naaldstang geselecteerd is.
- ▶ Het borduren gaat verder met de opgegeven naaldstang.



Memo

- De tijdelijke naaldstanginstelling blijft slechts geldig tot de volgende kleurwisseling. Als het patroon een ander vlak bevat met dezelfde kleur of wanneer het patroon later nog eens wordt geborduurd, wordt het vlak geborduurd met de oorspronkelijke kleur.
- Met deze procedure kunt u de draadkleur (naaldstang) wisselen, zelfs als de machine is gestopt bij een opgegeven pauze of de klossen worden verwisseld.
- Als u op de start/stop-knop hebt gedrukt om de machine te stoppen terwijl een vlak werd geborduurd, kan de instelling voor een tijdelijke naaldstang niet worden toegepast. U kunt niet wisselen van draadkleur (naaldstang) midden in een vlak dat wordt geborduurd.

Ononderbroken borduren (met één kleur)

U kunt een geselecteerd patroon stikken in één kleur in plaats van meerdere kleuren. De machine vertraagt even, maar stopt niet tussen kleurstappen en gaat door tot het patroon is voltooid.

- 1** Druk op de toets van de naaldstang die is ingeregen met de draad waarmee u ononderbroken wilt borduren.



- 2** Druk op .

- ▶ Het instellingenschermb voor tijdelijke naaldstang wordt weergegeven.

- 3** Druk op  zodat de meerkleurenstappen grijs worden en het geselecteerde patroon wordt geborduurd in één kleur, zonder draadwisseling tijdens het borduren.

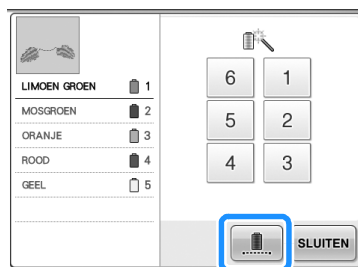

- ▶ De op het scherm weergegeven draadkleur wordt grijs weergegeven.



Memo

- Als u drukt op een willekeurige toets van het bovenstaande naaldstangnummer, wordt de tijdelijke-naaldstanginstelling geactiveerd. (Zie pagina 130.)
- Druk opnieuw op  om terug te keren naar de oorspronkelijke instellingen van het patroon.

- 4** Druk op .

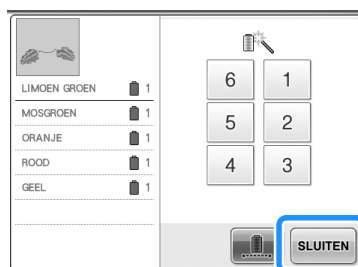

Memo

- Ook als ononderbroken borduren is ingesteld, kunt u de DST-draadknipfunctie gebruiken (zie pagina 199).
- U kunt de naaldstang op het borduurscherm selecteren, zelfs nadat u in stap 4 op  drukt.
- Nadat u klaar bent met borduren, wordt ononderbroken borduren geannuleerd.

Instellingen voor gereserveerde naaldstang

Normaalgesproken wijst de machine automatisch draadkleuren toe aan de naaldstangen. U kunt echter handmatig een specifieke kleur draad toewijzen aan een bepaalde naaldstang. Als u een naaldstang opgeeft, wordt deze verwijderd uit de automatische toewijzingen van de machine en blijft de opgegeven kleur aan deze stang toegewezen.

Door veelgebruikte kleuren draad specifiek toe te wijzen aan bepaalde naaldstangen, kunt u het aantal draadklossen dat wordt verwisseld verminderen.



Opmerking

- Deze functie is niet toegankelijk via het borduurscherm.

Als u eenmaal een handmatige naaldstanginstelling hebt opgegeven, blijft deze van toepassing totdat u de instelling annuleert.

U kunt de handmatige naaldstanginstellingen opgeven op pagina 3/5 van het instellingenscherf.

- Druk op , en vervolgens op en om pagina 3/5 van het instellingenscherf weer te geven.

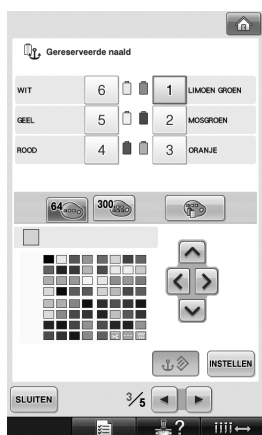

- Druk op , , , , of voor het nummer van de naaldstang die u wilt opgeven.

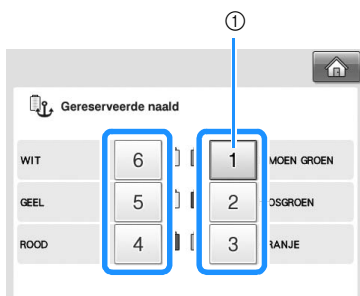

- Geef het cijfer van de geselecteerde naaldstang aan.

- Selecteer de kleur die u wilt toewijzen aan de naaldstang.

Druk op , , en totdat de kleur die u wilt selecteren vergroot wordt weergegeven in het palet.

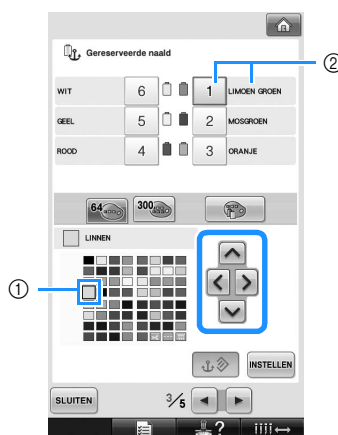

- De kleur die vergroot wordt weergegeven, is de kleur die is geselecteerd.
 - Geef de geselecteerde kleur en de naam ervan weer.
- Een gemarkeerd gekleurd vakje wordt verplaatst in de richting van de pijl op de toets waarop u drukt.

4 Druk op **INSTELLEN**.

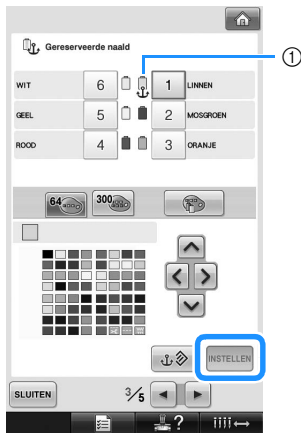

- ▶ De kleur die u hebt geselecteerd in stap **3** wordt aangegeven.
- ① De geselecteerde kleur draad en het anker worden weergegeven op de draadklos.

■ Instelling annuleren

Als u de instelling wilt wijzigen, moet u deze eerst annuleren en vervolgens een nieuwe instelling selecteren.

1 Druk op **1**, **2**, **3**, **4**, **5** of **6** voor het nummer van de naaldstang waarvan u de instelling wilt annuleren.

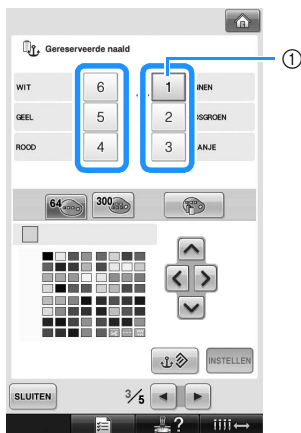

- ① Geeft het cijfer van de geselecteerde naaldstang aan.

2 Druk op **↕**.

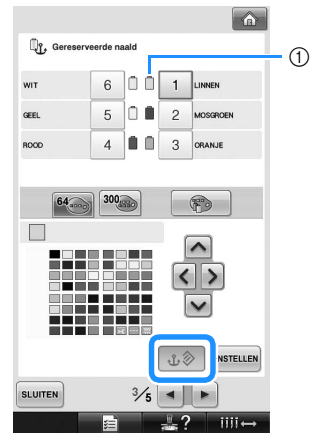

- ① Het anker wordt niet meer weergegeven op de draadklos.
- ▶ Hiermee annuleert u de handmatige naaldstanginstelling.

PATRONEN SELECTEREN/BEWERKEN/OPSLAAN

In dit hoofdstuk vindt u informatie over het selecteren, bewerken en opslaan van borduurpatronen.

Voorzorgsmaatregelen	136		
Wat betreft de borduurgegevens ...	136		
Wat betreft optionele borduurkaarten	138		
Wat betreft USB-media	139		
Een borduurpatroon selecteren	140		
Algemene patroonselectie.....	140		
Borduurpatronen	141		
Kaderpatronen	141		
Monogram- en kaderontwerpen....	142		
Alfabetpatronen	145		
Bloemletterpatronen	148		
Renaissance-alfabetpatronen	149		
Appliqué-alfabetpatronen	150		
Grieks-alfabetpatronen	151		
Borduurpatronen in het geheugen van de machine	151		
Borduurkaarten (optioneel)	152		
Computer (USB).....	156		
USB-medium	160		
Het borduurpatroon bewerken (Patroonbewerkingscherm).....	162		
Patronen combineren	162		
Het patroon selecteren dat moet worden bewerkt.....	163		
Een patroon verplaatsen.....	163		
Een patroon horizontaal draaien ...	164		
De grootte van een patroon wijzigen.....	164		
Een patroon draaien.....	166		
		De tekstindeling van een teken wijzigen.....	167
		De afstand tussen de tekens wijzigen.....	167
		Gecombineerde letterpatronen scheiden	168
		De draden tussen tekens afknippen	169
		De draaddichtheid wijzigen (alleen bij sommige teken- en kaderpatronen)	170
		Meerkleurentekst opgeven	170
		De kleuren van het patroon wijzigen.....	171
		Herhaalpatronen ontwerpen	172
		Een eigen palet maken	176
		Een kleur kiezen in het eigen palet....	179
		Een patroon kopiëren	180
		Een patroon verwijderen	180
		Het borduurpatroon bewerken (Borduurinstellingenscherm)	181
		Het gehele patroon draaien	181
		Een gecombineerd patroon bewerken.....	182
		Borduurpatronen opslaan.....	187
		Geheugen van de machine	187
		Als het borduurpatroon niet kan worden opgeslagen	187
		USB-medium.....	189
		Computer (USB)	190

Vorzorgsmaatregelen

Wat betreft de borduurgegevens

Neem de volgende voorzorgsmaatregelen in acht bij het gebruik van borduurgegevens die niet zijn gemaakt en opgeslagen op deze machine.



VOORZICHTIG

- **Wanneer andere borduurgegevens worden gebruikt dan de oorspronkelijke patronen, kunnen de draad of de naald breken wanneer wordt geborduurd met een te fijne steekdichtheid of wanneer er drie of meer overlappende steken worden gemaakt. Gebruik in dat geval een van de oorspronkelijke gegevensontwerpsystemen om de borduurgegevens te bewerken.**

■ Typen borduurgegevens die kunnen worden gebruikt

- U kunt alleen .pes-, .phc- en .dst-borduurgegevensbestanden gebruiken met deze machine. Wanneer u andere patroongegevens gebruikt dan die zijn opgeslagen bij gebruik van de gegevensontwerpsystemen of machines van Brother, kan dit ertoe leiden dat de machine niet naar behoren werkt.

■ Soorten USB-apparaten/media die u kunt gebruiken (met USB-type "A" (host) aansluiting

Steekgegevens kunt u opslaan op of ophalen van USB-media. Gebruik media die aan de volgende specificaties voldoen.

- USB-floppydiskstation
- USB-flash-station (USB-flash-geheugen)
- USB-CD-ROM-, CD-R-, CD-RW-stations (alleen ophalen)



Memo

- Steek/borduurgegevens kunt u niet opslaan met een USB-CD-ROM-, CD-R- of CD-RW-station.
- U kunt USB-apparaten/media alleen gebruiken met de primaire (bovenste) USB-poort voor media of de USB-poort voor de muis. USB-poort voor de computer is alleen bestemd om de computer op aan te sluiten.

U kunt de volgende soorten media ook gebruiken met de USB geheugenkaartlezer/schrijver.

- Secure Digital (SD) Card
- CompactFlash
- Memory Stick
- SmartMedia
- MultiMediaCard (MMC)
- xD-Picture Card



Opmerking

- Sommige USB-media kunt u mogelijk niet gebruiken op deze machine. Meer bijzonderheden vindt u op onze website.
- U kunt USB-hubs alleen gebruiken met de primaire (bovenste) USB-poort voor media of de USB-poort voor de muis. De machine herkent bovenstaande USB-apparaten of USB-geheugenkaarten niet via een USB-hub.
- De toegangslamp begint te knipperen wanneer u USB-apparaten/media plaatst. Het duurt ongeveer 5 tot 6 seconden om de apparaten/media te herkennen. (De tijd varieert naar gelang het USB-apparaat/medium).
- Verwijder een USB-apparaat/medium niet uit de machine direct nadat u deze op de machine hebt aangesloten. Wacht minstens 5 seconden voordat u het USB-apparaat/medium weer verwijdert.
- Raadpleeg voor meer informatie de gebruikshandleiding die bij het USB-medium wordt geleverd.



Memo

- Wanneer u een bestandsmap moet creëren, gebruikt u de computer.
- In de bestandsnamen kunt u letters en cijfers gebruiken. Als de bestandsnaam niet meer dan acht tekens bevat, verschijnt de hele naam op het scherm. Als de bestandsnaam langer is dan acht tekens, verschijnen slechts de eerste zes tekens gevolgd door “~” en een nummer als bestandsnaam.

■ Computers en besturingssystemen met de volgende specificaties kunnen worden gebruikt

- Compatibele modellen:
 - IBM-pc met een USB-poort als standaardapparatuur
 - IBM-pc-compatibele computer met een USB-poort als standaardapparatuur
- Compatibele besturingssystemen:
 - Microsoft Windows Me/2000/XP, Windows Vista

■ Voorzorgsmaatregelen bij het gebruik van de computer om gegevens te maken

- Wanneer de naam van een borduurgegevensbestand/-map niet wordt herkend, bijvoorbeeld omdat er speciale tekens in de naam voorkomen, wordt het bestand niet weergegeven. Wijzig in dat geval de naam van het bestand/de map. Het is aan te raden om de 26 letters van het alfabet (hoofdletters en kleine letters) te gebruiken, de cijfers 0 t/m 9, het streepje “-” en de onderstreping “_”. Gebruik geen komma “,” of punt “.” in de bestandsnaam.

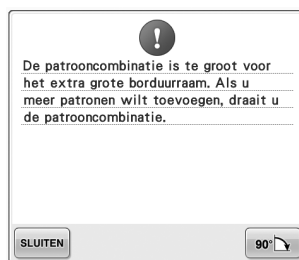

- Als borduurgegevens groter zijn dan 200 mm (H) × 300 mm (B) (ca 7-7/8 inch (H) × 11-3/4 inch (B)), wordt rechts een melding weergegeven waarin wordt gevraagd of u het patroon 90 graden wilt draaien.

Borduurgegevens die, nadat ze 90 graden zijn gedraaid, nog steeds groter zijn dan 200 mm (H) × 300 mm (B) (ca 7-7/8 inch (H) × 11-3/4 inch (B)), kunnen niet worden gebruikt. (Alle ontwerpen moeten binnen het ontwerpbereik 200 mm (H) × 300 mm (B) (ca. 7-7/8 inch (H) × 11-3/4 inch (B)) liggen.)

Zie pagina 156 voor meer informatie.

- Opgeslagen .pes-bestanden die het ingestelde maximale aantal steken of kleuren overschrijden, kunnen niet worden weergegeven. Het gecombineerde ontwerp mag niet meer dan 500.000 steken bevatten, en niet meer dan 125 kleurwisselingen (deze waarden zijn een benadering; ze variëren naargelang de grootte van het ontwerp). Bewerk met een ontwerpprogramma het borduurpatroon zo dat het voldoet aan deze specificaties.
- Maak geen mappen op “Verwisselbare schijf” op een computer. Borduurgegevens die zijn opgeslagen in een map op “Verwisselbare schijf” kunnen niet worden weergegeven door de machine.

■ Tajima-borduurgegevens (.dst)

- De bestandsnamen van .dst-gegevens worden in de patroonlijst weergegeven. (De afbeelding zelf kan niet worden weergegeven.) Alleen de eerste acht tekens van de bestandsnaam worden weergegeven. 
- De Tajima-gegevens (.dst) bevatten geen specifieke draadkleurgegevens; deze worden weergegeven volgens de standaarddraadkleurvolgorde. Controleer de voorbeeldweergave en wijzig de kleuren draad naar wens. Zie pagina 220 voor meer informatie.

■ Handelsmerken

- Secure Digital (SD) Card is een gedeponeerd handelsmerk of handelsmerk van SD Card Association.
 - CompactFlash is een gedeponeerd handelsmerk of handelsmerk van Sandisk Corporation.
 - Memory Stick is een gedeponeerd handelsmerk of handelsmerk van Sony Corporation.
 - SmartMedia is een gedeponeerd handelsmerk of handelsmerk van Toshiba Corporation.
 - MultiMediaCard (MMC) is een gedeponeerd handelsmerk of handelsmerk van Infineon Technologies AG.
 - xD-Picture Card is een gedeponeerd handelsmerk of handelsmerk van Fuji Photo Film Co. Ltd.
 - IBM is een gedeponeerd handelsmerk of handelsmerk van International Business Machines Corporation.
 - Microsoft, Windows en Windows Vista zijn gedeponeerde handelsmerken of handelsmerken van Microsoft Corporation.
- Elk bedrijf waarvan de software in deze handleiding is vermeld, heeft een softwaregebruiksrechtovereenkomst met betrekking tot zijn speciale programma's. Alle andere merk- en productnamen die worden genoemd in deze handleiding zijn gedeponeerde handelsmerken van hun respectievelijke bedrijven. De uitleg van symbolen zoals ® en ™ wordt echter niet uitgebreid aangegeven in de tekst.

Wat betreft optionele borduurkaarten

- Demonteer of verander de borduurkaarten niet.
- Buig of kras de borduurkaarten niet, laat ze niet vallen en plaats er geen zware voorwerpen op.
- Zorg dat borduurkaarten niet nat worden van water, oplosmiddelen, dranken of andere vloeistoffen.
- Bewaar en gebruik de borduurkaarten niet op plaatsen waar ze worden blootgesteld aan sterke statische elektriciteit of elektrische interferentie.
- Bewaar en gebruik borduurkaarten niet op plaatsen waar ze worden blootgesteld aan trillingen of stoten, direct zonlicht, veel stof (of pluïesjes), hoge temperaturen, hoge vochtigheid, sterke temperatuurwisselingen of sterke magnetische velden (zoals van luidsprekers).
- Als u optionele borduurkaarten wilt aansluiten om borduurpatronen op te roepen, sluit dan de borduurkaartlezer/USB-kaartschrijfmodule* aan op deze machine.
- Bewaar borduurkaarten in hun beschermdoosjes.
- Als andere borduurkaarten worden gebruikt dan de oorspronkelijke kaarten, kan het zijn dat de machine niet naar behoren functioneert. Zorg dat u alleen aanbevolen borduurkaarten gebruikt.
- Sommige borduurkaarten waarop gebruiksrecht of copyright is verleend, kunnen niet worden gebruikt met deze machine.
- Buitenlandse borduurkaarten kunnen niet met deze machine worden gebruikt.
- Plaats of verwijder borduurkaarten alleen wanneer de toegangslamp op de borduurkaartlezer/USB-kaartschrijfmodule* op USB-apparaat/medium niet knippert, of wanneer de borduurmachine is uitgeschakeld (zie pagina 152).

* Als u de PE-DESIGN Ver5 of later, PE-DESIGN Lite of PED-BASIC hebt aangeschaft, kunt u de bijgeleverde USB-kaartschrijfmodule als borduurkaartlezer in de machine steken en patronen oproepen.

Wat betreft USB-media

- Demonteer of verander de USB-media niet.
- Zorg dat USB-media niet nat worden van water, oplosmiddelen, dranken of andere vloeistoffen.
- Bewaar en gebruik de USB-media niet op plaatsen waar ze worden blootgesteld aan sterke statische elektriciteit of elektrische interferentie.
- Bewaar en gebruik USB-media niet op plaatsen waar ze worden blootgesteld aan trillingen of stoten, direct zonlicht, veel stof (of pluisjes), hoge temperaturen, hoge vochtigheid, sterke temperatuurwisselingen of sterke magnetische velden (zoals van luidsprekers).
- Zorg dat de machine niet wordt blootgesteld aan trillingen of stoten wanneer gegevens worden opgehaald van USB-media en probeer niet ondertussen het USB-medium uit de machine te verwijderen.
- Sommige USB-media kunt u mogelijk niet gebruiken op deze machine. Meer bijzonderheden vindt u op onze website.
- Verwijder USB-media alleen wanneer het toegangslampje op het USB-medium niet knippert (zie pagina 160).
- Raadpleeg voor meer informatie de gebruikshandleiding die bij het USB-medium wordt geleverd.
- Verwijder een USB-apparaat/medium niet uit de machine direct nadat u deze op de machine hebt aangesloten. Wacht minstens 5 seconden voordat u het USB-apparaat/medium weer verwijdert.

Een borduurpatroon selecteren

Deze machine heeft diverse ingebouwde borduurpatronen. Naast de ingebouwde patronen kunt u verschillende andere patronen selecteren van de borduurkaarten (optioneel) en van de computer.



Memo

- Zie pagina 152 voor meer informatie over het ophalen van borduurpatronen van de borduurkaarten (optioneel).

Algemene patroonselectie

De procedure voor het selecteren van een patroon is afhankelijk van het type patroon. Hieronder wordt de algemene procedure voor het selecteren van een patroon beschreven.

1 Druk op de toets voor de gewenste categorie in het patroontypekeuzescherf.

■ Patroontypekeuzescherf

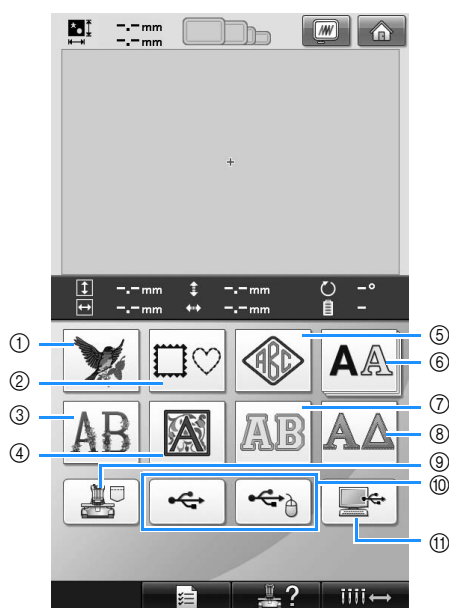

- ① Borduurpatronen
- ② Kaderpatronen
- ③ Bloemletterpatronen
- ④ Renaissance-alfabetpatronen
- ⑤ Monogram- en kaderpatroon
- ⑥ Alfabetpatronen
- ⑦ Appliqué-alfabetpatronen
- ⑧ Grieks-alfabetpatronen
- ⑨ Borduurpatronen in het geheugen van de machine
- ⑩ USB-media
- ⑪ Computer (USB)

2 Druk op het gewenste patroon in het patroonlijstscherf om het patroon te selecteren.

■ Patroonlijstscherf

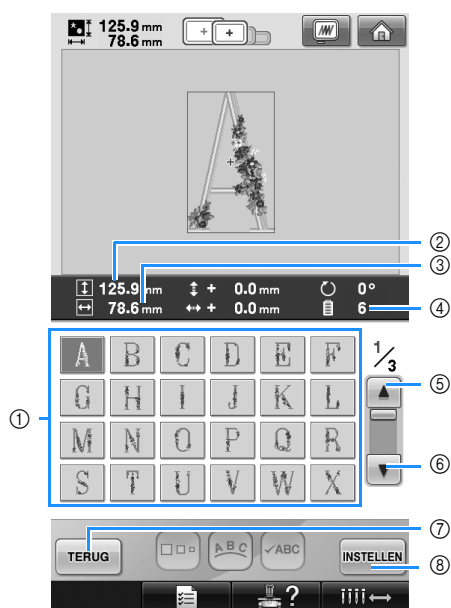

- ① Patroontoetsen
 - Druk op een patroon om de volgende gegevens van het patroon weer te geven.
 - ② Verticale lengte van het patroon
 - ③ Horizontale breedte van het patroon
 - ④ Aantal draadkleurwisselingen
 - Als er meer dan één pagina is, drukt u op ⑤ en ⑥ totdat de gewenste pagina wordt weergegeven.
 - Als u van categorie wilt wisselen, drukt u op ⑦ om terug te keren naar het patroontypekeuzescherf.
 - Nadat u het patroon hebt geselecteerd, drukt u op ⑧. De patroonkeuze wordt bevestigd en het patroonbewerkingsscherf wordt weergegeven.

Borduurpatronen

1 Druk op .



► De lijst met borduurpatronen wordt weergegeven.

2 Een borduurpatroon selecteren.
Druk op het gewenste patroon.



► Het geselecteerde patroon wordt weergegeven in het patroonweergavevlak.

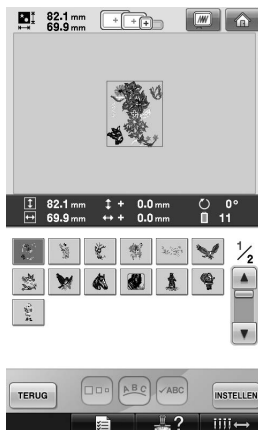

- Als een verkeerd patroon is geselecteerd of als u een ander patroon wilt selecteren, drukt u op het gewenste patroon.

3 Druk op .

Hiermee bevestigt u de patroonkeuze.

► Het patroonbewerkingsscherm wordt weergegeven.

Kaderpatronen

1 Druk op .



► De lijst met kaderpatronen wordt weergegeven.

2 Selecteer de gewenste vorm voor het kader in de bovenste tabs van het scherm.
Druk op de gewenste kadervorm.

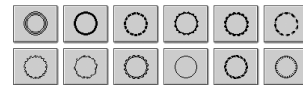

► De beschikbare kaderpatronen worden in de onderste helft van het scherm weergegeven.

3 Selecteer een kaderpatroon.
Druk op het gewenste patroon.



- ▶ Het geselecteerde patroon wordt weergegeven in het patroonweergavevlak.

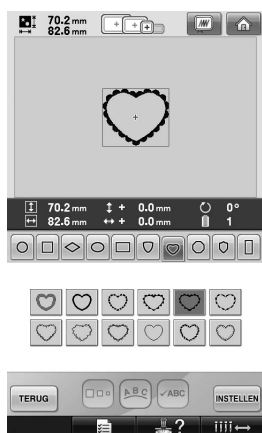

- Als een verkeerd patroon is geselecteerd of als u een ander patroon wilt selecteren, drukt u op het gewenste patroon.

4 Druk op **INSTELLEN**.

Hiermee bevestigt u de patroonkeuze.

- ▶ Het patroonbewerkingsscherm wordt weergegeven.

Monogram- en kaderontwerpen

U kunt monogramontwerpen creëren door twee of drie letters te combineren. Voor deze soorten ontwerpen zijn ook kaderpatronen beschikbaar.

1 Druk op

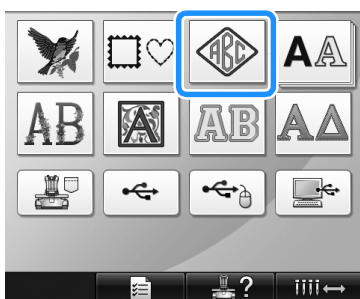

- ▶ Het ontwerpkeuzeschermb verschijnt.

2 Selecteer het monogramontwerp.

Druk op de knop voor de gewenste letterstijl.

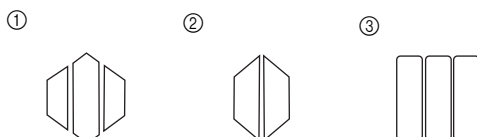

- ▶ Het tekstinvoerscherm wordt weergegeven.

- Wanneer u ④ selecteert, verschijnt de lijst met kaderpatronen. Wanneer u een patroon creëert door letters te combineren met een kader, maakt het niet uit of u de letters of het kader eerst selecteert. Voor de naaivolgorde wordt de volgorde aangehouden waarin de onderdelen van het monogram worden geselecteerd. Voor dit voorbeeld selecteren we de letters eerst.

3

Selecteer de letters.

Druk op de tabs om de verschillende lettervormen te selecteren. Druk vervolgens op elk tabblad op de toets voor een letter..



* Aangezien de vormen van de letters gelijk zijn in dit ontwerp, zijn er geen tabs om te selecteren. Selecteer in dit scherm drie letters.

① Tabs

② Als u het lettertype wilt wijzigen, drukt u op **TERUG** om terug te keren naar het ontwerpkeuzescherf.

► De geselecteerde tekens worden weergegeven in het patroonweergavevlak.

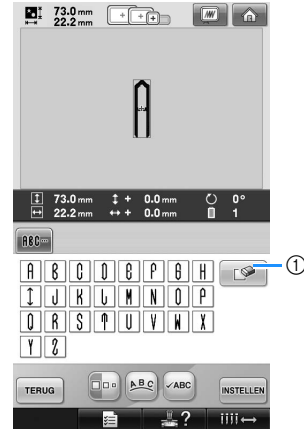

① Als een verkeerd teken is geselecteerd of als u een ander teken wilt selecteren, drukt u op



om het teken te verwijderen dat het laatst is geselecteerd. Druk vervolgens op de toets voor het gewenste teken.

Memo

- Naar gelang het ontwerp is er een voorgeprogrammeerd aantal letters. Maar u kunt meer letters invoeren dan het geprogrammeerde aantal. Als u te veel letters hebt geselecteerd, druk dan op  om de letters te verwijderen.
- Desgewenst kunt u meerdere letters selecteren om die op dezelfde manier te gebruiken als een ander alfabetpatroon, zonder een monogram te creëren.

4

Wanneer een teken is ingevoerd, kunt u, indien nodig, de tekengrootte wijzigen.



① Druk op  om de grootte te veranderen.

5

■ **De grootte wijzen**

Nadat het eerste teken is geselecteerd, drukt u op  tot het teken de gewenste grootte heeft.

- Het volgende teken dat wordt geselecteerd, krijgt de nieuwe tekengrootte.
- Nadat de tekens zijn gecombineerd, kan de grootte van alle ingevoerde tekens niet worden gewijzigd. (U kunt de grootte van het gehele patroon wijzigen via het patroonbewerkingsscherm.)

5 Druk op .

Hiermee bevestigt u de letterkeuze.

- ▶ Het patroonbewerkingsscherm wordt weergegeven.

Vervolgens combineren we de letters met een kader.

6 Druk op .



- ▶ Het patroontypekeuzescherms wordt weergegeven.

7 Druk op .



- ▶ Het ontwerpkeuzescherms verschijnt.

8 Druk op .

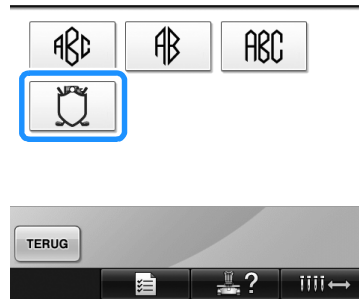

- ▶ De lijst met kaderpatronen wordt weergegeven.

9 Selecteer een patroon.

Druk op het gewenste patroon.

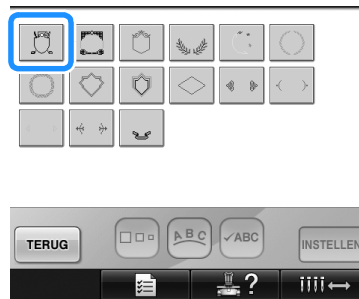

- ▶ Het geselecteerde kaderpatroon wordt weergegeven in het patroonweergavevlak.

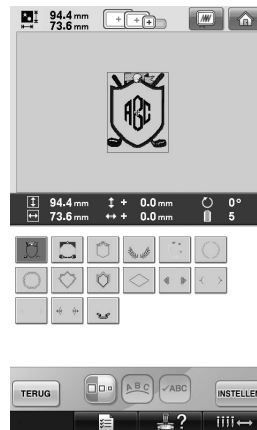

- Als een verkeerd patroon is geselecteerd of als u een ander patroon wilt selecteren, drukt u op het gewenste kaderpatroon.

- 10 Als u de lettergrootte hebt veranderd, verander het kaderpatroon dan in dezelfde grootte.

Druk op  om het patroon te veranderen in dezelfde grootte als de letters.

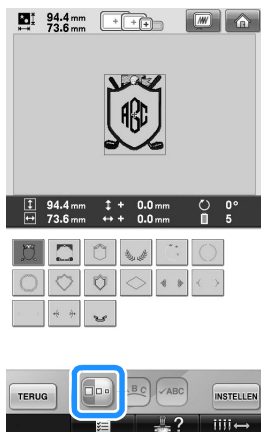

① Druk op deze toets om de grootte te wijzigen.

- 11 Druk op .

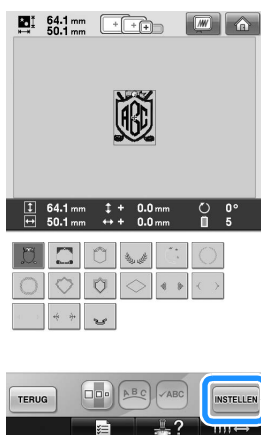

Hiermee bevestigt u de kaderkeuze.

► Het patroonbewerkingsscherm wordt weergegeven.

Memo

- Vanwege het formaat of de vorm kunnen sommige kaderpatronen niet worden gebruikt met het ontwerp .
- De kaderpatronen zijn slechts enkele van de patronen die u kunt gebruiken. U kunt andere letterpatronen dan de monogrampatronen van drie letters gebruiken in de combinatie.

Alfabetpatronen

De machine bevat 25 ingebouwde lettertypen.

Voorbeeld: "Lucky Color" invoeren.

- 1 Druk op .

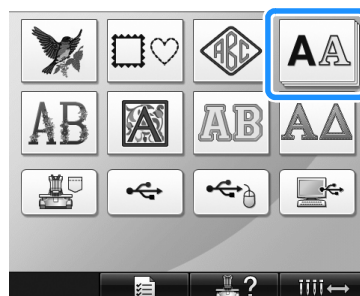

► Het lettertypekeuzescherm wordt weergegeven.

- 2 Selecteer een lettertype.

Druk op het gewenste lettertype.

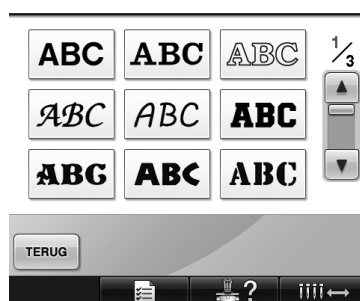

• Druk op  of  voor meer keuzemogelijkheden.

► Het tekstinvoerscherm wordt weergegeven.

- 3** Als de toets voor het teken dat u wilt selecteren niet wordt weergegeven, drukt u op de tab voor de gewenste lettertypeset.



- ① Hoofdletters
- ② Kleine letters
- ③ Cijfers/symbolen
- ④ Speciale tekens
- ⑤ Druk op deze toets om het lettertype te wijzigen.

► Het tekstinvoerscherm wordt weergegeven voor de tekens die op het tabblad worden getoond.

- Als u het lettertype wilt wijzigen, drukt u op **TERUG** om terug te keren naar het lettertypekeuzescherf.

- 4** Voer "L" in.



- 5** Nu de eerste letter is geselecteerd, drukt u op  om de grootte van de letter te veranderen.

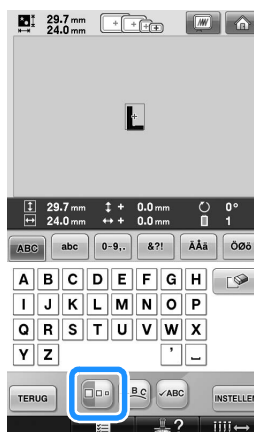

- ① Druk op deze toets om de grootte te wijzigen.

- De volgende tekens die worden geselecteerd, krijgen de nieuwe tekengrootte.
- Nadat de tekens zijn gecombineerd, kan de grootte van alle ingevoerde tekens niet worden gewijzigd. (U kunt de grootte van het gehele patroon wijzigen via het patroonbewerkingsscherf.)



Opmerking

- De grootte van de twee kleine lettertypen

ABCDE en **ABCDE** kunt u niet veranderen.

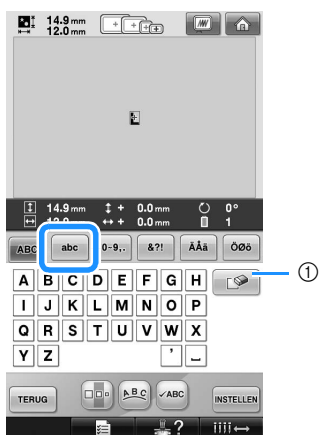
6 Druk op **abc** en voer "ucky" in.



① Als een verkeerd teken is geselecteerd of als u een ander teken wilt selecteren, drukt u op  om het teken te verwijderen dat het laatst is geselecteerd. Druk vervolgens op de toets voor het gewenste teken. Telkens wanneer u op  drukt, wordt het laatste teken van de tekst verwijderd.

7 Druk op  om een spatie in te voeren.



8 Druk op **ABC** en voer "C" in.



9 Druk op **abc** en voer "olor" in.



10 Als de tekst klein is en moeilijk af te lezen op het scherm, drukt u op  om de tekst te controleren.



5

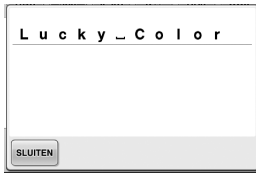

11 Nadat u de tekst hebt gecontroleerd, drukt u op **SLUITEN** om terug te keren naar het tekst invoerscherm.

12 Nadat alle tekst op de gewenste manier is ingevoerd, drukt u op **INSTELLEN**.

Hiermee bevestigt u de patroonkeuze.

- ▶ Het patroonbewerkingsscherm wordt weergegeven.

■ **De tekstindeling wijzigen**

Druk op **ABC** om het volgende scherm weer te geven. Druk op de toets voor de gewenste tekstindeling.

Nadat u de gewenste tekstindeling hebt geselecteerd, drukt u op **SLUITEN** om terug te keren naar het tekst invoerscherm.

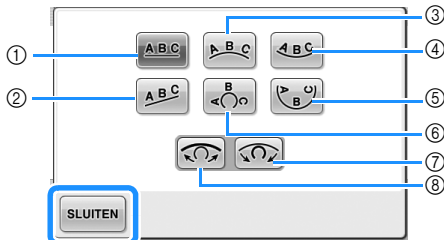

- 1 Ordent de tekst op een rechte lijn.
 - 2 Ordent de tekst op een schuine lijn.
 - 3 Ordent de tekst aan de buitenzijde van een wijde boog.
 - 4 Ordent de tekst aan de binnenzijde van een wijde boog.
 - 5 Ordent de tekst aan de binnenzijde van een scherpe boog.
 - 6 Ordent de tekst aan de buitenzijde van een scherpe boog.
 - 7 Als tekst wordt geordend op een boog, wordt bij elke druk op deze toets de kromming van de boog vergroot (de boog wordt krommer).
 - 8 Als tekst wordt geordend op een boog, wordt bij elke druk op deze toets de kromming van de boog verkleind (de boog wordt platter).
- Als tekst is geordend met een van de tekstindelingen op dit scherm, kunnen zelfs meer tekens worden ingevoerd.

Memo

- De kleur van de tekst is ingesteld op zwart. Als u de kleur wilt wijzigen, zie dan "Meerkleurentekst opgeven" op pagina 170 en "De kleuren van het patroon wijzigen" op pagina 171.

Bloemletterpatronen

1 Druk op **AB**.



- ▶ De lijst met bloemletterpatronen wordt weergegeven.

2 Selecteer een borduurpatroon. Druk op het gewenste patroon.

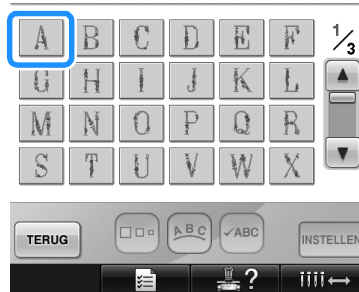

- ▶ Het geselecteerde patroon wordt weergegeven in het patroonweergavevlak.

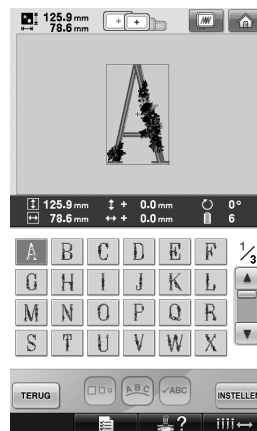

- Als een verkeerd patroon is geselecteerd of als u een ander patroon wilt selecteren, drukt u op het gewenste patroon.

3 Druk op **INSTELLEN**.

Hiermee bevestigt u de patroonkeuze.

- ▶ Het patroonbewerkingsscherm wordt weergegeven.

Renaissance-alfabetpatronen

1 Druk op .



- ▶ De lijst met renaissance-alfabetpatronen wordt weergegeven.

2 **Selecteer een borduurpatroon.**
Druk op het gewenste patroon.



- ▶ Het geselecteerde patroon wordt weergegeven in het patroonweergavevlak.

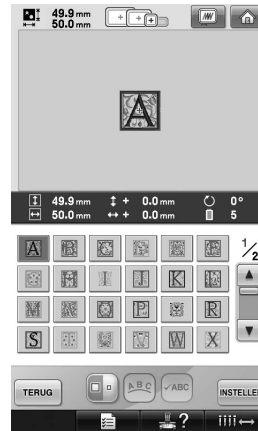

- Als een verkeerd patroon is geselecteerd of als u een ander patroon wilt selecteren, drukt u op het gewenste patroon.

3 **Bewerk het patroon indien nodig.**

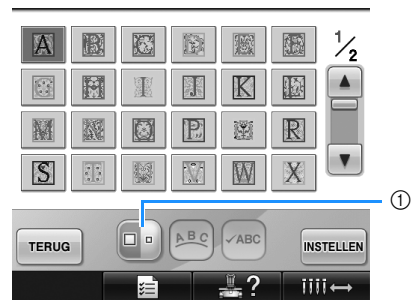

- ① Druk op deze toets om de grootte te wijzigen.

4 Druk op **INSTELLEN**.

Hiermee bevestigt u de patroonkeuze.

- ▶ Het patroonbewerkingsscherm wordt weergegeven.

5

Appliqué-alfabetpatronen

1 Druk op .



► Het groottekeuzeschermb wordt weergegeven.

2 Selecteer de tekstgrootte.
Druk op de toets voor de gewenste tekstgrootte.

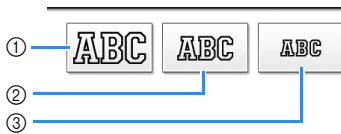

• Het teken heeft de volgende verticale lengte wanneer de bijbehorende grootte is geselecteerd.

- ① Groot: ca. 122 mm (4-13/16 inch)
 - ② Middelgroot: ca. 68 mm (2-11/16 inch)
 - ③ Klein: ca. 49 mm (1-15/16 inch)
- De lijst met appliqué-alfabetpatronen wordt weergegeven.

3 Selecteer een borduurpatroon.
Druk op het gewenste patroon.



- ① Druk op deze toets om de grootte van het teken te wijzigen.
- Het geselecteerde patroon wordt weergegeven in het patroonweergavevlak.

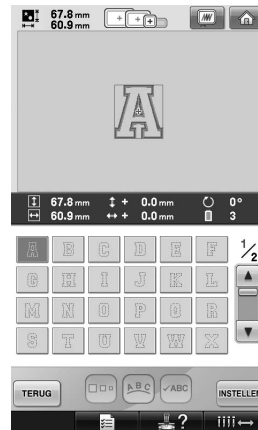

• Als een verkeerd patroon is geselecteerd of als u een ander patroon wilt selecteren, drukt u op het gewenste patroon.

4 Druk op .

Hiermee bevestigt u de patroonkeuze.
► Het patroonbewerkingsschermb wordt weergegeven.



Memo

- Zie "Applicatiepatronen" op pagina 210 voor meer informatie over het borduren van applicaties.

Grieks-alfabetpatronen

1 Druk op .



► De lijst met Grieks-alfabetpatronen wordt weergegeven.

2 **Selecteer een letterpatroon.**
Druk op het gewenste letterpatroon.



► Het geselecteerde patroon wordt weergegeven in het patroonweergavevlak.

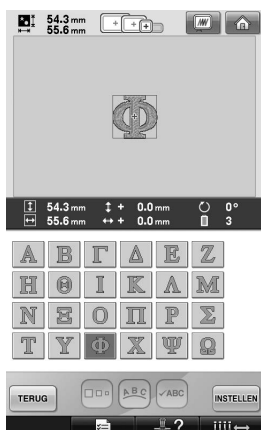

- Als een verkeerd patroon is geselecteerd of als u een ander patroon wilt selecteren, drukt u op het gewenste patroon.

3 Druk op .

Hiermee bevestigt u de patroonkeuze.

- Het patroonbewerkingsscherm wordt weergegeven.

Borduurpatronen in het geheugen van de machine

U kunt borduurpatronen ophalen die zijn opgeslagen in het geheugen van de machine. Zie "Borduurpatronen opslaan" op pagina 187 voor meer informatie over het opslaan van patronen.

1 Druk op .

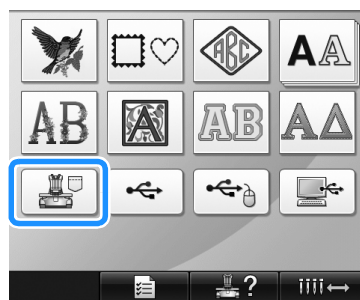

► De lijst met patronen wordt weergegeven.

2 **Selecteer een borduurpatroon.**
Druk op het gewenste patroon.



► Het geselecteerde patroon wordt weergegeven in het patroonweergavevlak.

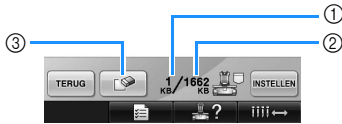
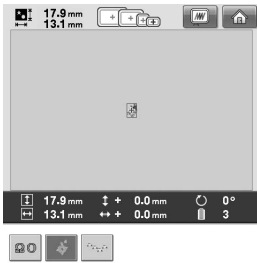

- ① Geeft aan hoeveel geheugen het geselecteerde patroon in beslag neemt.
- ② Geeft de hoeveelheid beschikbare ruimte weer in het geheugen van de machine.
- ③ Druk op deze toets om het geselecteerde patroon uit het geheugen te verwijderen.
 - Als een verkeerd patroon is geselecteerd of als u een ander patroon wilt selecteren, drukt u op de toets voor het gewenste patroon.

■ Borduurgegevens verwijderen

Via dit scherm kunt u de borduurgegevens die zijn opgeslagen in het geheugen van de machine organiseren door onnodige gegevens te verwijderen.

Nadat u het patroon hebt geselecteerd dat u wilt verwijderen, drukt u op  om het onderstaande scherm weer te geven.



- ① Hiermee verwijdert u de gegevens permanent uit het geheugen van de machine en keert u vervolgens terug naar de gegevens zonder geselecteerd patroon.
- ② Verwijdert de gegevens niet en keert vervolgens terug naar het scherm dat werd weergegeven voordat op  werd gedrukt.

3 Druk op .

Hiermee bevestigt u de patroonkeuze.

- ▶ Het patroonbewerkingsscherm wordt weergegeven.

Borduurkaarten (optioneel)

■ Over borduurkaarten (optioneel)

- Gebruik alleen borduurkaarten die zijn gefabriceerd voor deze machine. Wanneer u andere kaarten gebruikt, werkt uw machine mogelijk niet goed.
- Buitenlandse borduurkaarten kunnen niet met deze machine worden gebruikt.
- Berg borduurkaarten op in de koffer.

■ Over de borduurkaartlezer (optioneel) en USB-kaartschrijfmodule*

- Gebruik alleen borduurkaartlezers die zijn ontworpen voor deze machine. Wanneer u een andere borduurkaartlezer gebruikt, werkt uw machine mogelijk niet goed.



Opmerking

- U kunt vanaf de machine geen borduurpatronen opslaan op een borduurkaart die in een aangesloten USB-kaartschrijfmodule is gestoken*.

* Als u de PE-DESIGN Ver5 of later, PE-DESIGN Lite of PED-BASIC hebt aangeschaft, kunt u de bijgeleverde USB-kaartschrijfmodule als borduurkaartlezer in de machine steken en patronen oproepen.

■ De borduurkaartlezer en de kaartlezerhouder bevestigen aan de machine

Met de bijgeleverde kaartlezerhouder kunt u de borduurkaartlezer aan de borduurmachine bevestigen. Dit is nuttig als u de borduurkaartlezer lange tijd bij deze machine wilt gebruiken.

- 1** Als de aanraakstift is opgeborgen in de aanraakstifthouder, verwijdert u deze.

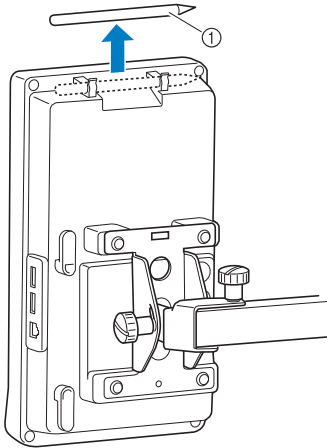

① Aanraakstift

- 2** Plaats de borduurkaartlezer met de indicatorkant naar boven in de kaartlezerhouder.

Leid de kaartlezerkabel door de kaartlezerhouder, zoals hieronder aangegeven.

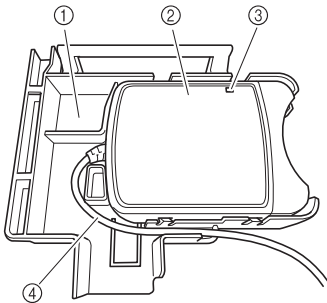

① Kaartlezerhouder
② Borduurkaartlezer
③ Indicator
④ Kaartlezerkabel

- 3** Steek de arm van de kaartlezerhouder in de betreffende opening achter op het bedieningspaneel. Zorg dat de handgreep van de kaartlezerhouder in de aanraakstifthouder past.

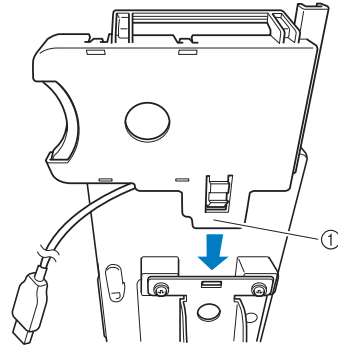

① Arm

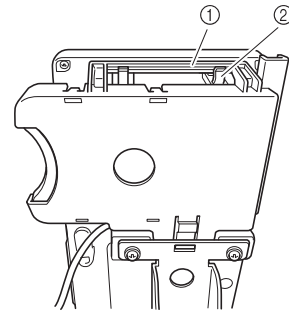

① Handgreep op kaartlezerhouder
② Aanraakstifthouder op bedieningspaneel

- 4** Bevestig de kaartlezerhouder aan het bedieningspaneel door hem omlaag te drukken tot hij vastklikt.

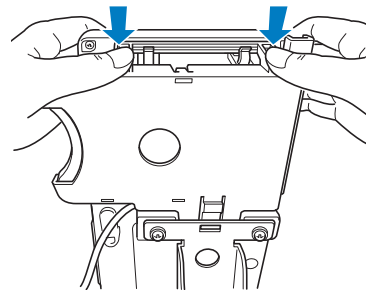

- 5** Draai de kabel van de kaartlezer rond de haken achter op het bedieningspaneel en steek de kaartlezerkabel vervolgens in de USB-poort.
- U kunt de aanraakstift opslaan in de aanraakstifthouder op de kaartlezerhouder.

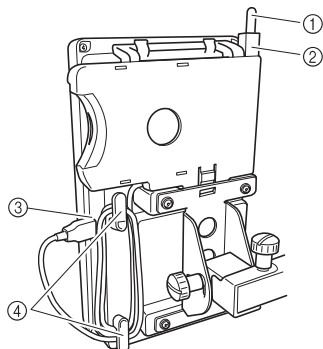

- ① Aanraakstift
- ② Aanraakstifthouder
- ③ USB-poort
- ④ Haken



Memo

- Voor meer bijzonderheden over het ophalen van een borduurpatroon van een borduurkaart, zie “Over borduurkaarten (optioneel)” op pagina 152 en “Werken met de borduurkaartlezer zonder de kaartlezerhouder” op pagina 155.

- De borduurkaartlezer loskoppelen van de machine

- 1** Neem de kaartlezerkabel van de haken op het bedieningspaneel.

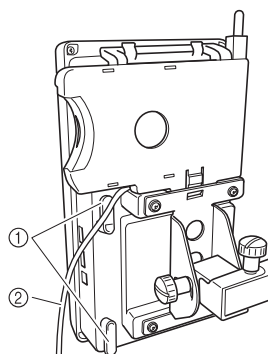

- ① Haken
- ② Kabel

- 2** Terwijl u de kaartlezerhouder met uw vinger ingedrukt houdt, trekt u de kaartlezerhouder omhoog om deze van het bedieningspaneel te verwijderen.

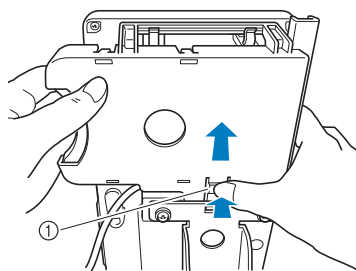

- ① Lipje

- 3** Verwijder de borduurkaartlezer en aanraakstift uit de kaartlezerhouder. Desgewenst kunt u de aanraakstift opbergen in de aanraakstifthouder op het bedieningspaneel.

■ Werken met de borduurkaartlezer zonder de kaartlezerhouder

Wanneer u de borduurkaartlezer niet vaak gebruikt, zet de borduurkaartlezer dan stevig in de buurt van het bedieningspaneel.

1 Sluit de optionele borduurkaartlezer/USB-kaartschrijfmodule* aan op de primaire (bovenste) USB-poort op de machine.

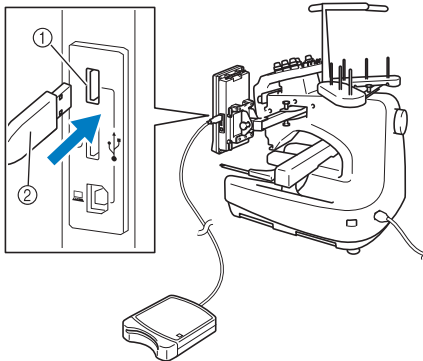

- ① Primaire (bovenste) USB-poort
- ② Borduurkaartlezer/USB-kaartschrijfmodule*

* Als u de PE-DESIGN Ver5 of later, PE-DESIGN Lite of PED-BASIC hebt aangeschaft, kunt u de bijgeleverde USB-kaartschrijfmodule als borduurkaartlezer in de machine steken en patronen oproepen.

Wanneer u de USB-lees-schrijfeenheid aansluit op de USB-poort, zet u de kabel vast met de twee haken op het achterpaneel. Als de kabel niet is vastgezet, kan het borduurraam blijven haken achter de kabel terwijl het raam beweegt. Dan wordt het patroon mogelijk scheefgetrokken.

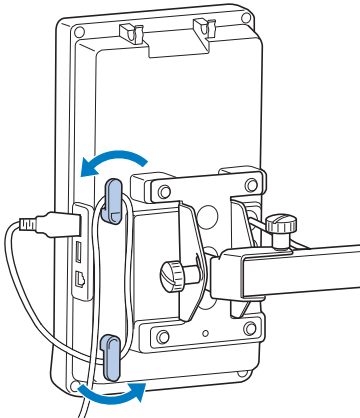

2 Steek de kaart volledig in de kaartlezer/USB-kaartschrijfmodule*.

* Zorg dat hierbij het uiteinde met de afgedrukte pijl boven is.

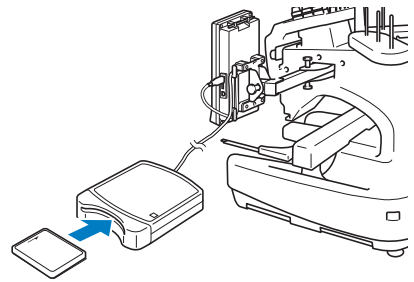

Opmerking

- U kunt niet twee kaartlezers/USB-kaartschrijfmodules* tegelijk gebruiken bij deze machine. Wanneer u twee borduurkaartlezers/USB-kaartschrijfmodules* aansluit, wordt alleen het apparaat gedetecteerd dat u het eerst hebt aangesloten.
- Als andere borduurkaarten worden gebruikt dan de oorspronkelijke kaarten, kan het zijn dat de machine niet naar behoren functioneert. Zorg dat u alleen aanbevolen borduurkaarten gebruikt.
- Sommige kaarten waarop gebruiksrecht of copyright is verleend, zijn mogelijk niet compatibel met deze machine.

Memo

- U kunt ook de borduurkaartlezer/USB-kaartschrijfmodule* in de middelste poort van de machine steken.

3 Druk op de toets van de USB-poort waarop de borduurkaartlezer/USB-kaartschrijfmodule* is aangesloten.

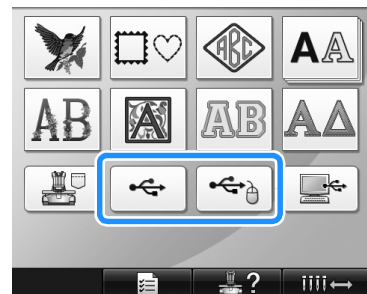



► De lijst met patronen op de borduurkaart wordt weergegeven.

4 Selecteer de patronen zoals beschreven op pagina 141 t/m 151.

■ Patronen groter dan 200 mm (H) × 300 mm (B) (7-7/8 inch (H) × 11-3/4 inch (B))

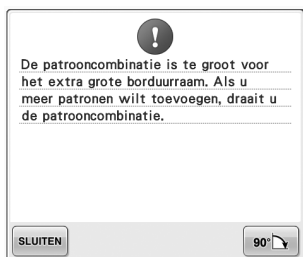
Bij een patroon groter dan 200 mm (H) × 300 mm (B) (7-7/8 inch (H) × 11-3/4 inch (B)) wordt de volgende melding weergegeven.



Druk op  om het patroon 90 graden te draaien voordat het wordt geopend.

Wanneer het patroon groter is dan 200 mm (H) × 300 mm (B) (7-7/8 inch (H) × 11-3/4 inch (B)) zelfs nadat het 90 graden is gedraaid, wordt de volgende melding weergegeven.



Druk op  om terug te keren naar het patroonlijstscherf.



Memo

- Voer dezelfde bewerking uit wanneer u een patroon hebt geselecteerd dat groter is dan 200 mm (H) × 300 mm (B) (7-7/8 inch (H) × 11-3/4 inch (B)) op de computer of het USB-medium.

Computer (USB)

Met behulp van de meegeleverde USB-kabel kan de machine op uw computer worden aangesloten en kunnen borduurpatronen die zijn opgeslagen op de computer tijdelijk worden opgehaald en op de machine worden gebruikt.



Opmerking

Zorg dat de computer waarop de machine moet worden aangesloten aan de volgende vereisten voldoet.

- Compatibele modellen:
 - IBM-pc met een USB-poort als standaardapparatuur
 - IBM-compatibele computer met een USB-poort als standaardapparatuur
- Compatibele besturingssystemen:
 - Microsoft Windows Me/2000/XP, Windows Vista

■ Aansluiten

- 1 Sluit de USB-kabelaansluiting aan op de betreffende USB-poorten van de computer en de machine.

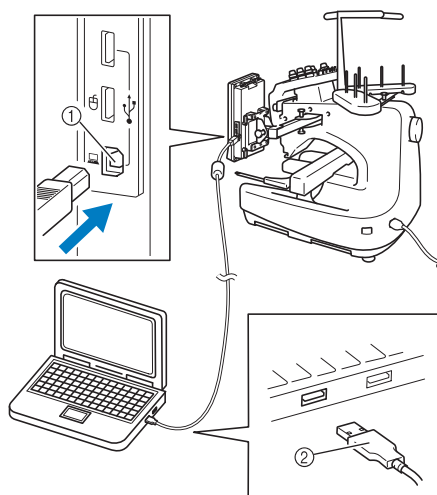

- ① USB-poort van computer
 - ② USB-kabelaansluiting
- De USB-kabel kan worden aangesloten op de USB-poorten van de computer en van de borduurmachine, ongeacht of deze aan of uit staan.



Opmerking

- De connectoren van de USB-kabel kunnen maar in een richting in de aansluiting worden gestoken. Als de connector moeilijk in de aansluiting gaat, moet u geen kracht gebruiken maar de stand van de connector controleren.
- Raadpleeg voor meer informatie over de locatie van de USB-poort op de computer de handleiding van het betreffende apparaat.

2

Als op de computer de map “Verwisselbare schijf” wordt weergegeven in de map “Computer (Deze computer)”, is de aansluiting voltooid.

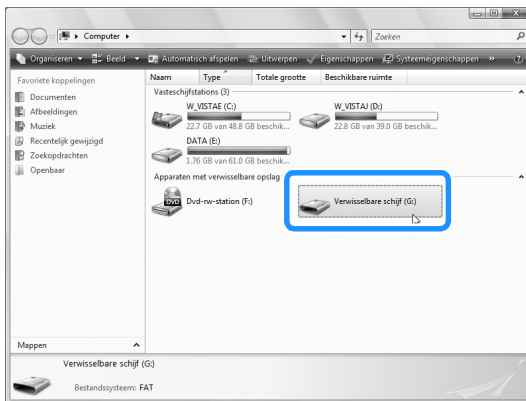

■ Ophalen

1

Verplaats/kopieer de patroongegevens die u wilt ophalen naar de map “Verwisselbare schijf”.

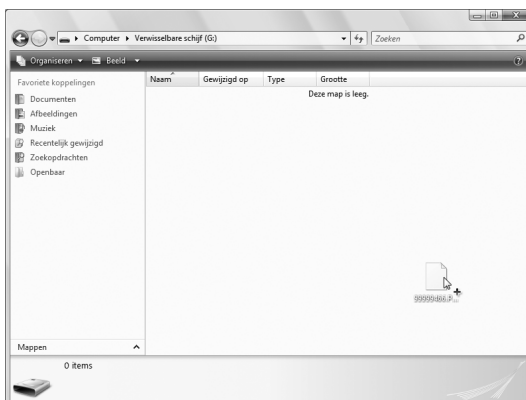

- ▶ De patroongegevens in de map “Verwisselbare schijf” worden naar de machine geschreven.



Opmerking

- Verwijder de USB-kabel niet terwijl de gegevens worden geschreven.
- Maak geen submappen in de map “Verwisselbare schijf”. Ook al hebt u mappen aangemaakt, deze zullen niet verschijnen op het scherm van de machine.
- Schrijf geen gegevens naar en verwijder geen gegevens van “Verwisselbare schijf” terwijl de machine naait.

2

Druk op .



- ▶ De lijst met patronen wordt weergegeven.

3

Selecteer een borduurpatroon.

Druk op het gewenste patroon.

- Als u besluit het patroon niet op te halen,

drukt u op .



- ▶ Het geselecteerde patroon wordt weergegeven in het patroonweergavevlak.

5

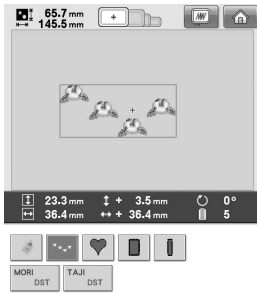

- Als een verkeerd patroon is geselecteerd of als u een ander patroon wilt selecteren, drukt u op het gewenste patroon.

Memo

- Voor bijzonderheden over grote borduurpatronen, zie "Grote (gesplitste) borduurpatronen naaien" op pagina 214.
- Om een patroon van de computer toe te voegen, herhaalt u stap 1.
- ▶ Het volgende scherm wordt weergegeven terwijl gegevens worden geschreven naar de machine. Wanneer het schrijven is voltooid, wordt de toets voor het patroon weergegeven.

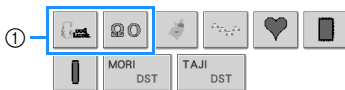

- ① Toegevoegde patronen

4 Druk op **INSTELLEN**.

Hiermee bevestigt u de patroonkeuze.

- ▶ Het patroonbewerkingsscherm wordt weergegeven.

Opmerking

- Het patroon dat uit de computer is opgehaald, wordt alleen tijdelijk naar de machine geschreven. Het patroon wordt uit de machine gewist wanneer deze wordt uitgezet. Als u het patroon wilt bewaren, kunt u het in de machine opslaan. (Zie "Geheugen van de machine" op pagina 187.)

■ Wanneer het gewenste patroon niet kan worden opgehaald

Wanneer u patroongegevens ophaalt van de computer, worden de gegevens niet rechtstreeks van de computer gehaald. De patroongegevens worden tijdelijk naar de machine geschreven en die patroongegevens worden vervolgens opgehaald. U kunt in totaal 3 MB borduurpatronen opslaan op de "Verwisselbare schijf". Als die hoeveelheid gegevens wordt overschreden, kunt u de patroongegevens niet ophalen.

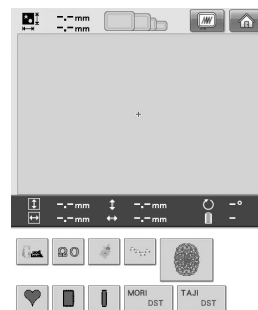

- ① Geeft de hoeveelheid beschikbare ruimte in het USB-gedeelte van de machine. Als patroongegevens met deze grootte worden toegevoegd, kunnen deze worden opgehaald (tijdelijk geschreven).

Als u een patroon wilt ophalen dat groter is dan de hoeveelheid beschikbare ruimte, verwijdt u de momenteel naar de machine geschreven patronen en plaatst u vervolgens in de map het patroon dat u wilt ophalen.

- 1** Verwijder alle overbodige patronen uit de map “Verwisselbare schijf” op de computer. Selecteer de patroongegevens en verplaats deze naar een andere map, de prullenbak of klik erop met de rechtermuisknop en klik op Verwijderen.



- 2** Plaats het patroon dat u wilt ophalen in de map “Verwisselbare schijf”.
 - ▶ Zodra de gegevens naar de machine zijn geschreven, wordt de toets voor het patroon op het scherm weergegeven.

- 3** Als de gewenste patroongegevens nog steeds niet kunnen worden geschreven, herhaalt u stap **1** en **2**.

■ De USB-kabel verwijderen

Alvorens de USB-kabel los te koppelen, klikt u op “Hardware ontkoppelen of uitwerpen” in de taakbalk van Windows® Me/2000 of het pictogram “Hardware veilig verwijderen” in de taakbalk van Windows® XP/Windows Vista®. Wanneer de verwisselbare schijf veilig kan worden verwijderd, ontkoppelt u de USB-kabel van de computer en van de machine.

Windows® XP



Windows Vista®



Opmerking

- U moet de bovenstaande procedure uitvoeren voordat u de USB-kabel verwijdert uit de computer en de borduurmachine. Als u dit niet doet, kan de computer storingen vertonen, worden de gegevens mogelijk niet goed geschreven of raken de gegevens of het gegevensgebied op de borduurmachine mogelijk beschadigd.
- Verwijder een USB-apparaat/medium niet uit de machine direct nadat u deze op de machine hebt aangesloten. Wacht minstens 5 seconden voordat u het USB-apparaat/medium weer verwijdert.

USB-medium

U kunt een specifiek borduurpatroon ophalen direct van het USB-medium of uit een map op het USB-medium. Als het borduurpatroon zich in een map bevindt, gaat u lagen of mappen omlaag in het pad ernaartoe. Zie "USB-medium" op pagina 189 voor meer informatie over het opslaan van patronen.



Opmerking

- USB-media en lees-schrijfeenheden zijn verkrijgbaar bij elektronicawinkels en computerzaken.
- Sommige USB-media kunt u mogelijk niet gebruiken op deze machine. Meer bijzonderheden vindt u op onze website.
- De verwerkingssnelheid kan variëren naar gelang de poort en de hoeveelheid gegevens.

1 Sluit het USB-medium aan op de primaire (bovenste) USB-poort op de machine.

Naar gelang het soort USB-medium dat u gebruikt, sluit u het USB-apparaat direct aan op de USB-poort op de rechterkant van het bedieningspaneel of sluit u de USB-lees-schrijfeenheid aan op de USB-poort van de machine.

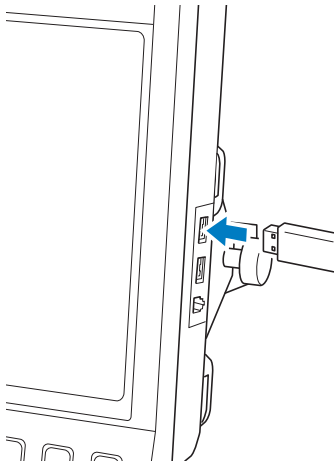

Opmerking

- Sluit niets anders dan een USB-medium aan op de USB-mediumpoort. Anders beschadigt u mogelijk het USB-mediumstation.

2 Druk op .



- ▶ Een lijst met patronen en mappen op het bovenste niveau wordt weergegeven.
- De patroonlijst wordt meestal binnen enkele seconden weergegeven. Als er echter veel patronen zijn, kan het enige tijd duren voordat ze allemaal worden weergegeven. Verwijder het USB-medium niet terwijl de patronen worden gelezen. Wacht totdat de patronen worden weergegeven.

3 Als u een patroon wilt selecteren uit een map op een lager niveau, selecteert u die map.



- ▶ De lijst met mappen en patronen in de geselecteerde map wordt op volgorde weergegeven.

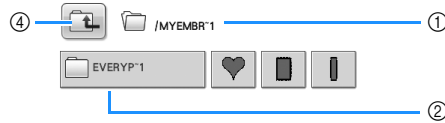

- ① Geeft de naam van de huidige map weer.
- ② Geeft de map in de huidige map weer. Als de mapnaam bestaat uit meer dan negen tekens, wordt deze ingekort tot de eerste zes tekens, gevolgd door '~' en een cijfer.
- ③ Geeft de hoeveelheid beschikbare ruimte op het USB-medium aan.
- ④ Druk op deze toets om een mapniveau omhoog te gaan.

4

Selecteer een borduurpatroon.

Druk op de toets voor het gewenste patroon.

- Druk op **TERUG** om terug te keren naar het oorspronkelijke scherm.



- ▶ Het geselecteerde patroon wordt weergegeven in het patroonweergavevlak.

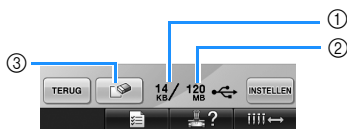
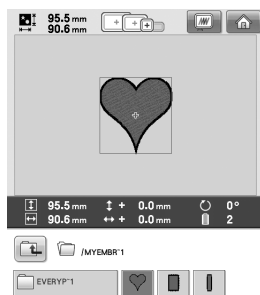

- ① Geeft aan hoeveel geheugen het geselecteerde patroon in beslag neemt.
- ② Geeft de hoeveelheid beschikbare ruimte op het USB-medium aan.
- ③ Druk op deze toets om het geselecteerde patroon te verwijderen.

- ▶ Als een verkeerd patroon is geselecteerd of als u een ander patroon wilt selecteren, drukt u op de toets voor het gewenste patroon.

Borduurgegevens verwijderen

Via dit scherm kunt u de borduurgegevens die zijn opgeslagen op het USB-medium organiseren door onnodige gegevens te verwijderen.

Nadat u het patroon hebt geselecteerd dat u wilt verwijderen, drukt u op  om het onderstaande scherm weer te geven.



- ① Verwijdert de gegevens en keert vervolgens terug naar het scherm zonder geselecteerd patroon.
- ② Verwijdert de gegevens niet en keert vervolgens terug naar het scherm dat werd weergegeven voordat op  werd gedrukt.

**Opmerking**

- Als u de USB-mediumpatroongegevens wilt verwijderen, verwijdert u deze van de machine. Zo verwijdert u de ontwerpgegevens volledig.

5

Druk op **INSTELLEN.**

Hiermee bevestigt u de patroonkeuze.

- ▶ Het patroonbewerkingsscherm wordt weergegeven.

**Opmerking**

- Verwijder het USB-medium of de cd niet terwijl een steekpatroon wordt gelezen of verwijderd. Anders kan het USB-medium beschadigd raken of kunt u gegevens kwijtraken. Verwijder bovendien het USB-medium of de cd niet terwijl de inhoud van het USB-medium of de cd wordt weergegeven.
- Verwijder een USB-apparaat/medium niet uit de machine direct nadat u deze op de machine hebt aangesloten. Wacht minstens 5 seconden voordat u het USB-apparaat/medium weer verwijdert.

Het borduurpatroon bewerken (Patroonbewerkingsscherm)

U kunt de patronen bewerken via het patroonbewerkingsscherm en het borduurinstellingscherm. U kunt afzonderlijke patronen bewerken via het patroonbewerkingsscherm en u kunt het gehele patroon bewerken via het borduurinstellingscherm. Het resultaat van de bewerkingen wordt weergegeven in het patroonweergavevlak.

Patronen combineren

Diverse patronen zoals borduurpatronen, kaderpatronen, ingebouwde alfabetpatronen en patronen op borduurkaarten kunnen eenvoudig worden gecombineerd.

1 Druk op **TOEVOEGEN**.



- Het patroontypekeuzescherm wordt opnieuw weergegeven.



- ① Druk op deze toets om te stoppen met patronen combineren. Het patroonbewerkingsscherm wordt weergegeven.

2 Een borduurpatroon selecteren.

Selecteer het toe te voegen patroon zoals beschreven op pagina 140 t/m 161.

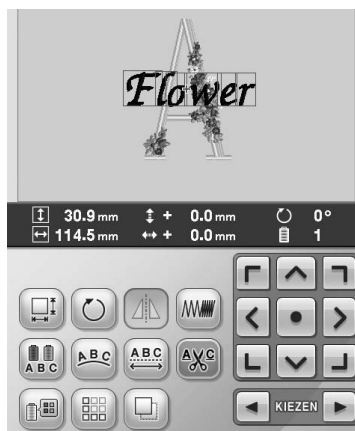

- Wanneer een ander patroon wordt geselecteerd, wordt dit normaalgesproken in het midden van het patroonweergavevlak toegevoegd.

3 Herhaal stap 1 en 2 tot alle patronen zijn geselecteerd die moeten worden gecombineerd.



Memo

- De plaatsing van de afzonderlijke patronen en andere bewerkingshandelingen kunnen worden uitgevoerd via het patroonbewerkingsscherm. De bewerkingshandelingen kunnen op dezelfde manier worden uitgevoerd via het patroonbewerkingsscherm, ongeacht of dit wordt weergegeven als elk patroon wordt geselecteerd of nadat alle patronen zijn geselecteerd die u wilt combineren.

Het patroon selecteren dat moet worden bewerkt

Als meerdere patronen zijn geselecteerd, kunt u kiezen welk patroon wordt bewerkt.

1 Druk op ◀ of ▶.

Het patroon dat wordt bewerkt, is het patroon dat rood is omkaderd.

Blijf op ◀ en ▶ drukken tot het rode kader om het patroon staat dat u wilt bewerken.



- ▶ De patronen worden geselecteerd in de volgorde (of de tegengestelde volgorde) waarop ze aan het patroon zijn toegevoegd.

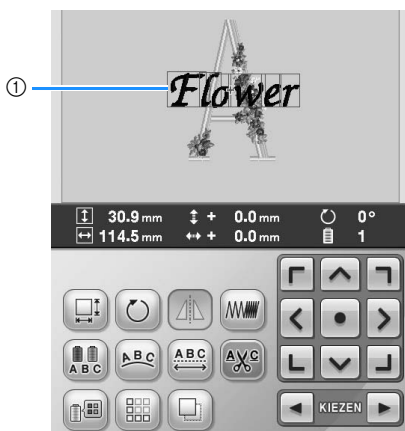

- ① Rood omkaderd patroon dat wordt bewerkt.



Memo

- Als meerdere patronen in het patroonbewerkingsscherm worden weergegeven, is de basisprocedure om (1) het patroon te selecteren dat moet worden bewerkt en vervolgens (2) dat patroon te bewerken.

Een patroon verplaatsen

Bepaal waar in het borduurraam het patroon moet worden geborduurd. Als meerdere patronen worden gecombineerd, verplaatst u elk patroon om het ontwerp in te delen.

1 Druk op de toets voor de richting waarin u het patroon wilt verplaatsen.



- ▶ Het patroon wordt verplaatst in de richting van de pijl op de toets.

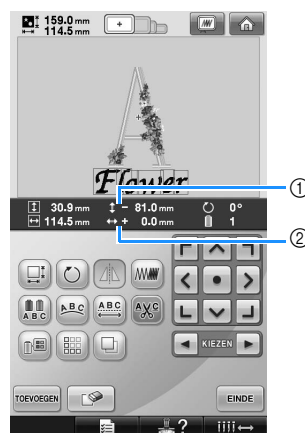

- ① Geeft de verticale verplaatsingsafstand vanaf het midden aan.
- ② Geeft de horizontale verplaatsingsafstand vanaf het midden aan.

- Druk op  om het patroon terug te zetten in de oorspronkelijk positie (het midden van het borduurraam).



U kunt het patroon ook verplaatsen door het te slepen.

Als een USB-muis is aangesloten, verplaatst u de muis zodat de aanwijzer op het gewenste patroon staat. Vervolgens sleept u het patroon terwijl u de linker muisknop ingedrukt houdt. U kunt het patroon ook slepen door het direct op het scherm te selecteren met uw vinger of de aanraakstift.



Opmerking

- U kunt het patroon alleen verplaatsen wanneer de pijltoetsen op het scherm worden weergegeven.



Memo

- Het patroon kan ook worden verplaatst door te drukken op de pijltoetsen die in het scherm worden weergegeven wanneer u op een van de andere bewerkingstoetsen drukt.
- U kunt de pijltoetsen in het borduurinstellingenscherm gebruiken om het raam te verplaatsen en de borduurpositie te selecteren.

Een patroon horizontaal draaien

- 1 Druk op  zodat deze verandert in .



► Het patroon is horizontaal gedraaid.

- Telkens wanneer u op de toets drukt, wordt de instelling in- of uitgeschakeld.



Horizontaal draaien uitgeschakeld



Horizontaal gedraaid

De grootte van een patroon wijzigen

De grootte van een patroon kan worden vergroot of verkleind tussen 90% en 120% van de oorspronkelijke grootte.

- 1 Druk op .

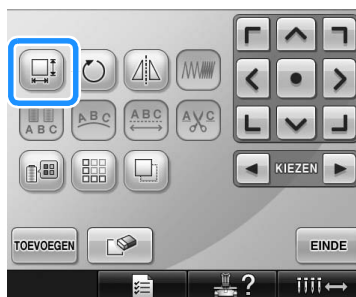

► Het volgende scherm wordt weergegeven.

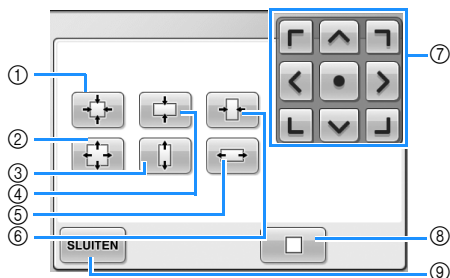

Voorbeeld: oorspronkelijke grootte

- ① Verkleint zonder de verhouding hoogte x breedte te wijzigen.
- ② Vergroot zonder de verhouding hoogte x breedte te wijzigen.
- ③ Vergroot alleen in verticale richting.
- ④ Verkleint alleen in verticale richting.
- ⑤ Vergroot alleen in horizontale richting.
- ⑥ Verkleint alleen in horizontale richting.
- ⑦ Verplaatst het patroon in de richting van de pijl op de toets
- ⑧ Druk op deze toets om terug te keren naar de oorspronkelijke grootte.
- ⑨ Druk op deze toets om dit scherm te sluiten.



- 2 Druk op deze toetsen om de gewenste grootte voor het patroon in te stellen.**
Elke keer als u op een toets drukt, wordt het patroon iets vergroot of verkleind.

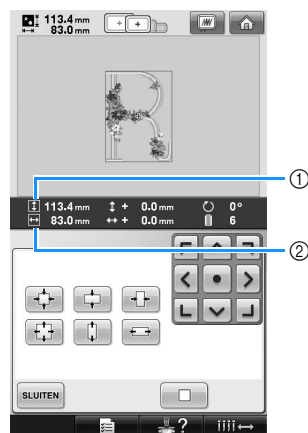

De grootte van het patroon wordt weergegeven nadat u op een toets hebt gedrukt om deze te wijzigen.

- ① Verticale lengte
 - ② Horizontale breedte
- De mate waarin het patroon kan worden vergroot, is afhankelijk van het patroon of het teken.
 - Afhankelijk van het patroon of het teken kan het patroon nadat het 90 graden is gedraaid misschien nog meer worden vergroot.
 - Als het patroon is gedraaid, kunnen de horizontale en verticale richting zijn omgedraaid.
 - Als u het patroon in de oorspronkelijke grootte wilt terugzetten, druk u op .

- 3 Druk, indien nodig, op de pijltoetsen om de positie van het patroon te wijzigen.**
Zie pagina 163 voor meer informatie.

- 4 Nadat u de gewenste wijzigingen hebt doorgevoerd, drukt u op .**

► Het patroonbewerkingsscherm wordt opnieuw weergegeven.

VOORZICHTIG

- Controleer welke pictogrammen voor borduurramen kunnen worden gebruikt nadat u de grootte van het patroon hebt gewijzigd. Gebruik alleen de aangegeven ramen. Als u een raam gebruikt dat niet wordt aangegeven, kan de persvoet het borduurraam raken en letsel veroorzaken.

Een patroon draaien

Het patroon kan tussen 1 en 359 graden met de klok mee of tegen de klok in worden gedraaid.

- 1 Druk op .



► Het volgende scherm wordt weergegeven.

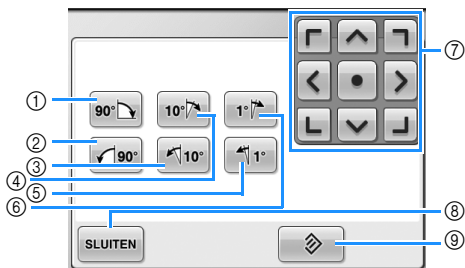

Voorbeeld: oorspronkelijke hoek

- ① Draait 90 graden naar rechts
- ② Draait 90 graden naar links
- ③ Draait 10 graden naar links
- ④ Draait 10 graden naar rechts
- ⑤ Draait 1 graad naar links
- ⑥ Draait 1 graad naar rechts
- ⑦ Verplaatst het patroon in de richting van de pijl op de toets
- ⑧ Druk op deze toets om dit scherm te sluiten.
- ⑨ Druk op deze toets om terug te keren naar de oorspronkelijke hoek.



- 2 Druk op deze toetsen om het patroon in de gewenste hoek te zetten.

Telkens als u op een toets drukt, wordt het patroon gedraaid.

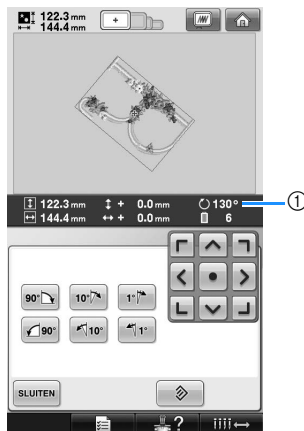

- ① Geeft de hoek van het patroon weer nadat op een toets is gedrukt om deze te wijzigen.
- Als u het patroon in de oorspronkelijke hoek wilt terugzetten, druk u op .

- 3 Druk, indien nodig, op de pijltoetsen om de positie van het patroon te wijzigen.

Zie pagina 163 voor meer informatie.

- 4 Nadat u de gewenste wijzigingen hebt doorgevoerd, drukt u op .

► Het patroonbewerkingsscherm wordt opnieuw weergegeven.

! VOORZICHTIG

- Controleer welke pictogrammen voor borduurramen kunnen worden gebruikt nadat u de hoek van het patroon hebt gewijzigd. Gebruik alleen de aangegeven ramen. Als u een raam gebruikt dat niet wordt aangegeven, kan de persvoet het borduurraam raken en letsel veroorzaken.



Memo

- Als u op  in het borduurstelprogramma drukt, wordt het gehele gecombineerde patroon gedraaid. (Zie "Het gehele patroon draaien" op pagina 181 voor meer informatie.)
- Als het patroon te groot is of zich te dicht bij de rand van het borduurvlak bevindt, vinden mogelijk niet alle rotatiebewerkingen plaats.

De tekstindeling van een teken wijzigen

De tekens kunnen worden geordend op een horizontale lijn, een schuine lijn of op een boog.

1 Druk op .



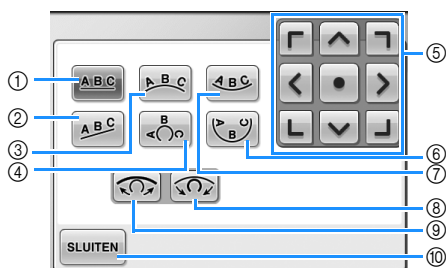

► Het volgende scherm wordt weergegeven.







- 1 Ordent de tekst op een rechte lijn.
- 2 Ordent de tekst op een schuine lijn.
- 3 Ordent de tekst aan de buitenzijde van een wijde boog.
- 4 Ordent de tekst aan de buitenzijde van een scherpe boog.
- 5 Verplaatst het patroon in de richting van de pijl op de toets.
- 6 Ordent de tekst aan de binnenzijde van een scherpe boog.
- 7 Ordent de tekst aan de binnenzijde van een wijde boog.
- 8 Als u hierop drukt nadat u een tekstindeling op een boog hebt geselecteerd, wordt bij elke druk op deze toets de kromming van de boog vergroot (de boog wordt krommer).
- 9 Als u hierop drukt nadat u een tekstindeling op een boog hebt geselecteerd, wordt bij elke druk op deze toets de kromming van de boog verkleind (de boog wordt platter).
- 10 Druk op deze toets om dit scherm te sluiten.

2 Druk op de toets voor de gewenste tekstindeling.

3 Nadat u de gewenste tekstindeling hebt geselecteerd, kunt u de kromming van de boog aanpassen. Druk zonnig op  en  om de kromming van de boog aan te passen.

Memo

- Wanneer u  selecteert, veranderen  en  in  en . U kunt de schuinite vergroten of verkleinen.

4 Druk, indien nodig, op de pijltoetsen om de positie van het patroon te wijzigen. Zie pagina 163 voor meer informatie.

5 Nadat u de gewenste wijzigingen hebt doorgevoerd, drukt u op .

► Het patroonbewerkingsscherm wordt opnieuw weergegeven.

Memo

- U kunt nu de tekstindeling aanpassen die u hebt opgegeven toen u het teken selecteerde (op pagina 148).

De afstand tussen de tekens wijzigen

U kunt de afstand tussen de tekens vergroten of verkleinen.

1 Druk op .



► Het volgende scherm wordt weergegeven.

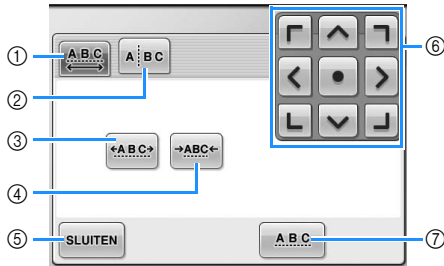

- ① Geeft op dat de ruimte tussen alle letters in een woord even groot is.
- ② Scheidt letters om individueel de tussenruimte en de positie aan te geven.
- ③ Hiermee vergroot u de ruimte tussen alle tekens.
- ④ Hiermee verkleint u de ruimte tussen alle tekens.
- ⑤ Druk op deze toets om dit scherm te sluiten.
- ⑥ Verplaatst het patroon in de richting van de pijl op de toets.
- ⑦ Selecteert de standaardafstand tussen de tekens (oorspronkelijke tekenafstand).

2 Druk op deze toetsen om de tekens op de gewenste afstand te zetten.

Elke keer als u op een toets drukt, wordt de afstand tussen de tekens iets vergroot of verkleind.

- Als u de letters in de oorspronkelijke afstand wilt terugzetten, drukt u op .

3 Druk, indien nodig, op de pijltoetsen om de positie van het patroon te wijzigen.
Zie pagina 163 voor meer informatie.

4 Nadat u de gewenste wijzigingen hebt doorgevoerd, drukt u op .

Gecombineerde letterpatronen scheiden

U kunt gecombineerde letterpatronen scheiden om de ruimte tussen letters aan te passen of de patronen afzonderlijk te bewerken nadat u alle letters hebt ingevoerd.

1 Druk op .



2 Druk op .

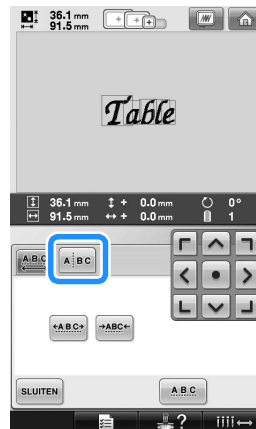

► De toets ziet er als volgt uit: .

- 3 Met   selecteert u waar het patroon moet worden gescheiden. Druk vervolgens op  om het te scheiden. In dit voorbeeld wordt het patroon gescheiden tussen "T" en "a".

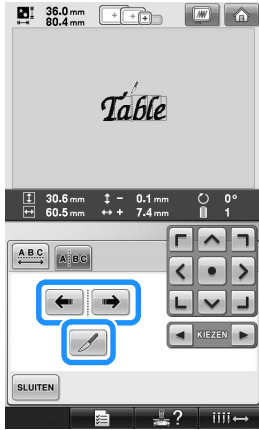

Opmerking

- Een gescheiden letterpatroon kan niet worden gecombineerd.

- 4 Met  en  selecteert u een patroon en met  past u vervolgens de letterspatiering aan.

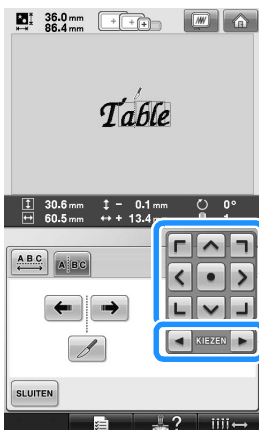

- 5 Druk op  .

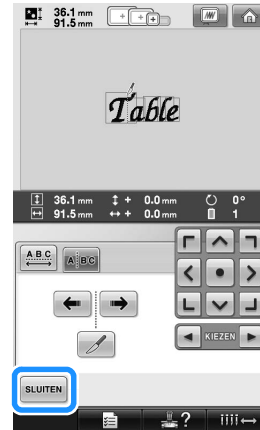

De draden tussen tekens afknippen

Wanneer de machine is ingesteld op het afknippen van de draden tussen de tekens, zorgt dit voor een reductie van het aantal springsteken tussen de tekens en van de overige benodigde handelingen na het borduren. Het borduren vergt echter wel meer tijd wanneer de draden na elk teken moeten worden afgeknipt.

- 1 Druk op  zodat deze verandert in .



- Telkens wanneer u op de toets drukt, wordt de instelling in- of uitgeschakeld.



Draden worden niet afgeknipt.

Draden worden afgeknipt.

De draaddichtheid wijzigen (alleen bij sommige teken- en kaderpatronen)

De draaddichtheid van sommige teken- kaderpatronen kan worden gewijzigd. U kunt een instelling opgeven tussen 80% en 120%, in stappen van 5%.

1 Druk op .



► Het volgende scherm wordt weergegeven.

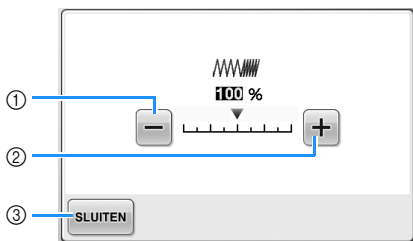

- ① Selecteert een lagere draaddichtheid
- ② Selecteert een hogere draaddichtheid
- ③ Druk op deze toets om dit scherm te sluiten.

■ Selecteert een lagere draaddichtheid



Minder ← Standaard ← Meer

■ Selecteert een hogere draaddichtheid



Minder → Standaard → Meer

2 Druk op de toetsen om de gewenste draaddichtheid te selecteren.

Elke keer als u op een toets drukt, wordt de draaddichtheid verhoogd of verlaagd.

- Selecteer "100%" om het patroon terug te zetten op de oorspronkelijk draaddichtheid (standaard).

3 Nadat u de gewenste wijzigingen hebt doorgevoerd, drukt u op .

► Het patroonbewerkingsscherm wordt opnieuw weergegeven.

Meerkleurentekst opgeven

De geselecteerde tekens van het alfabetpatroon (op pagina 145) zijn ingesteld op zwart. U kunt de kleur van alle tekens wijzigen met de draadkleurwisselingstoets. Als u de kleur van afzonderlijke tekens wilt wijzigen, drukt u op de Meerkleurentoets om deze in te schakelen en geeft u vervolgens voor elk teken de kleur op.

1 Druk op  zodat deze verandert in .



- Telkens wanneer u op de toets drukt, wordt de instelling in- of uitgeschakeld.



Meerkleurige tekst uitgeschakeld

Meerkleurige tekst ingeschakeld

- Zie "De kleuren van het patroon wijzigen" op pagina 171 voor informatie over het wijzigen van de draadkleur.

De kleuren van het patroon wijzigen

U kunt de kleuren van het patroon wijzigen en een voorbeeldweergave van het resultaat bekijken op het scherm.

Door de kleuren van het patroon te wijzigen, kunt u hetzelfde patroon op verschillende manieren bekijken. Als de kleuren draad zijn vastgelegd in een kleurenpalet dat u hebt gebruikt om kleuren te wijzigen, kunt u aan de draadklossen de beschikbare kleuren draad toe wijzen. Het patroon op het scherm wordt weergegeven in kleuren die praktisch gelijk zijn aan de werkelijke kleuren draad.

Hierbij worden de kleuren van alle patronen gewijzigd, niet alleen die van het patroon dat wordt bewerkt.

1 Druk op .



► Het scherm met de tabel van 64 borduurdraden verschijnt.

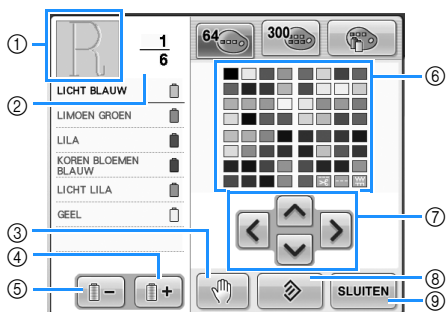

- ① Het deel van het patroon in de kleur dat boven in het scherm met de draadkleurvolgorde wordt weergegeven, is het deel waarvan de kleur wordt gewijzigd.
- ② Geeft het aantal draadkleurwisselingen aan. De bovenste waarde geeft de positie in de borduurvolgorde aan voor de kleur die boven in het scherm met de draadkleurvolgorde wordt weergegeven; de onderste waarde geeft het totale aantal draadkleurwisselingen aan.
- ③ Geeft pauzelocaties op. (Zie "Pauzelocaties opgeven vóór het borduren" op pagina 128).
- ④ Selecteert de volgende kleur in het scherm met de draadkleurvolgorde.

- ⑤ Selecteert de vorige kleur in het scherm met de draadkleurvolgorde.
- ⑥ Kleurenpalet
Selecteer een kleur uit dit palet.
- ⑦ Gebruik deze toetsen om een kleur uit het kleurenpalet te selecteren.
- ⑧ Druk op deze toets om terug te keren naar de oorspronkelijke kleur.
- ⑨ Druk op deze toets om dit scherm te sluiten.

2 Druk op en tot de kleur die moet worden gewijzigd boven in het scherm met de draadkleurvolgorde wordt weergegeven.

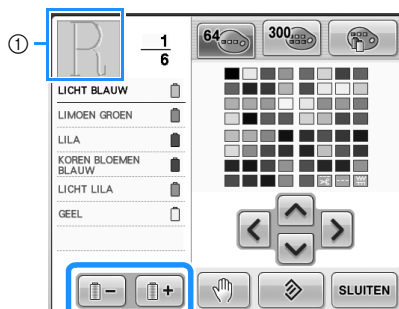

- ① De kleur draad voor het deel van het patroon dat bovenin wordt weergegeven, wordt gewijzigd.

3 Druk op , , en om de nieuwe kleur te selecteren uit het kleurenpalet.

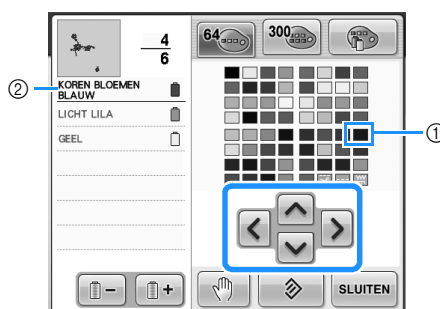

- ① De kleur die vergroot wordt weergegeven, is de kleur die is geselecteerd.
- ② Geeft de naam weer van de kleur draad die is geselecteerd

► In het patroonweergavevlak wordt de kleur van het geselecteerde deel van het patroon gewijzigd.

4 Druk op .

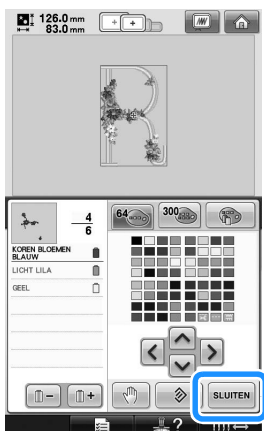

- ▶ De kleurwijziging wordt bevestigd.
- ▶ Het patroonbewerkingsscherm wordt opnieuw weergegeven.

Memo

- Druk op  om pauzelocaties op te geven. Zie "Pauzelocaties opgeven vóór het borduren" op pagina 128 voor meer informatie.
- U kunt het kleurenpalet wijzigen in een eigen palet dat de kleuren draad aangeeft die u tot uw beschikking hebt. (Zie "Een eigen palet maken" op pagina 176.)

Herhaalpatronen ontwerpen

■ Herhaalpatronen naaien

Met de randfunctie kunt u steken creëren met herhaalpatronen. U kunt ook de ruimte tussen de patronen binnen een herhaalpatroonsteek aanpassen.

1 Druk op .



2 Selecteer de richting waarin u het patroon wilt herhalen.

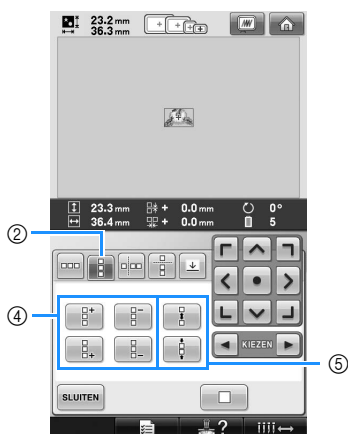
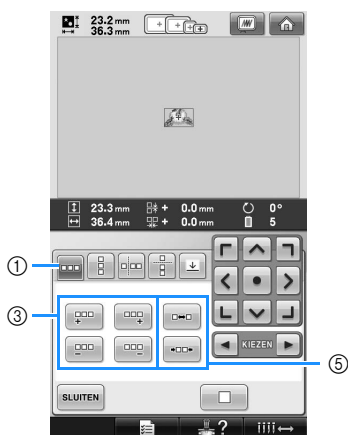

- ① Horizontale richting
- ② Verticale richting
- ③ Horizontale toetsen herhalen en verwijderen
- ④ Verticale toetsen herhalen en verwijderen
- ⑤ Afstandstoetsen

► De patroonrichtingindicator verandert naar gelang de richting die u hebt geselecteerd.

3 Met herhaalt u het patroon boven en met herhaalt u het patroon onder.

- Druk op om het bovenste patroon te verwijderen.
- Druk op om het onderste patroon te verwijderen.

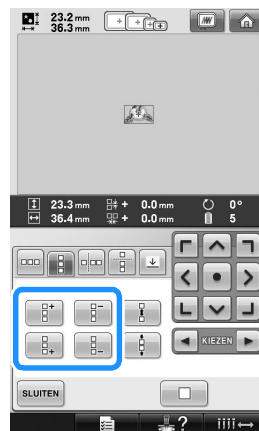

4 Pas de ruimte van het herhaalpatroon aan.

- Als u de ruimte wilt verbreden, drukt u op .
- Als u de ruimte wilt versmallen, drukt u op .

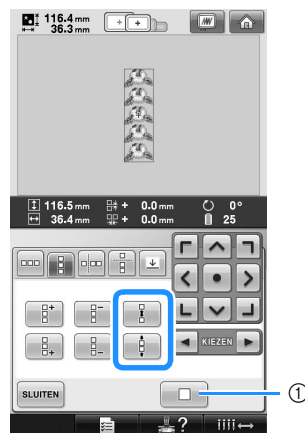

- ① Druk op om een herhaalpatroon weer te veranderen in één enkel patroon.

Memo

- U kunt alleen de ruimte van de patronen in het rode kader aanpassen.

5

5 Voltooi de herhaalpatronen door stap 2 t/m 4 te herhalen.

6 Nadat u de gewenste wijzigingen hebt doorgevoerd, drukt u op **SLUITEN**.

Het patroonbewerkingsscherm wordt opnieuw weergegeven.



Memo

- Wanneer er twee of meer patronen zijn, worden alle patronen samengevoegd als een patroon in het rode kader.

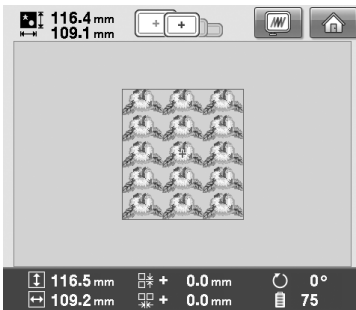

- Wanneer u de richting verandert waarin het patroon wordt herhaald, worden alle patronen in het rode kader automatisch gegroepeerd als één herhaaleenheid. In het volgende gedeelte wordt uitgelegd hoe u een element van een herhaalpatroon herhaalt.

■ **Eén element van een herhaalpatroon herhalen**
Met de knipfunctie kunt u één element van een herhaalpatroon selecteren om alleen dat element te herhalen. Met deze functie kunt u complexe herhaalpatronen ontwerpen.

1 Kies de richting waarin het herhaalpatroon wordt geknipt.

- Druk op om horizontaal te knippen.
- Druk op om verticaal te knippen.

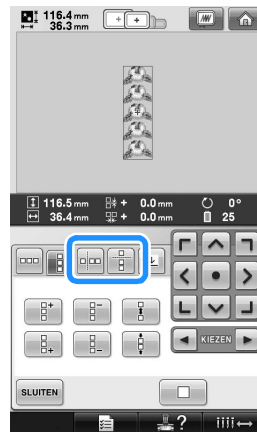

► De patroonrichtingindicator verandert naar gelang de richting die u hebt geselecteerd.

2 Met en selecteert u kniplijn.

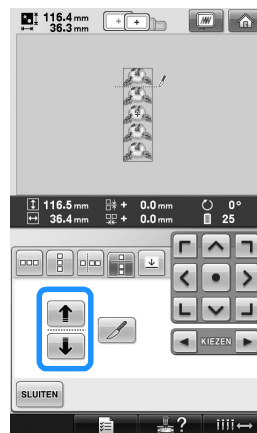

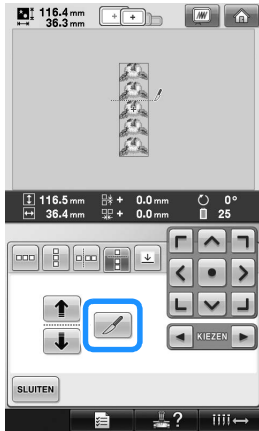

► De kniplijn verplaatst zich.

3 Druk op .



► Het herhaalpatroon wordt verdeeld in afzonderlijke elementen.

4 Druk op .

5 Met  en  selecteert u het element dat u wilt herhalen.

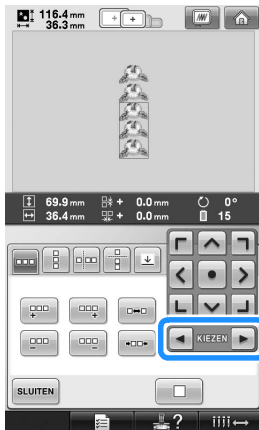

6 Herhaal het geselecteerde element.

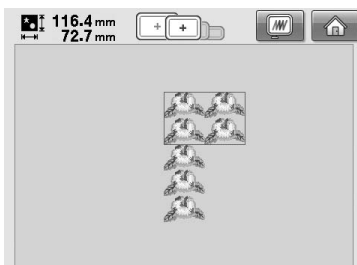

7 Nadat u de gewenste wijzigingen hebt doorgevoerd, drukt u op .

Het patroonbewerkingsscherm wordt opnieuw weergegeven.

Opmerking

- Als u een herhaalpatroon in afzonderlijke elementen hebt geknipt, kunt u niet terugkeren naar het oorspronkelijke herhaalpatroon.
- U kunt elk element afzonderlijk bewerken in het bewerksscherm. Zie "Het patroon selecteren dat moet worden bewerkt" op pagina 163.

■ **Draadmarkeringen toeekennen**

Door draadmarkeringen te naaien kunt u gemakkelijk patronen uitlijnen wanneer u een reeks patronen naait. Wanneer u een patroon hebt voltooid, wordt met het laatste stukje draad een draadmarkering in de vorm van een pijl genaaid. Wanneer u een reeks patronen naait, positioneert u de daarna te naaien ontwerpen aan de hand van de punt van die pijl.

Memo

- Wanneer u afzonderlijke patronen herhaald naait, kunt u alleen draadmarkeringen naaien rond de omtrek van het patroon.

1 Druk op .

2 Druk op .

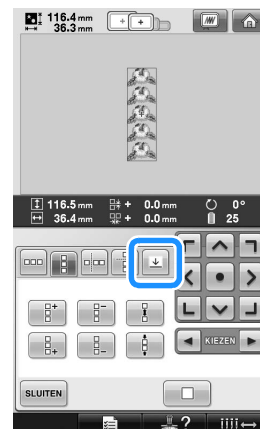

5

- 3** Druk op  om de draadmarkering die u wilt naaien te selecteren.

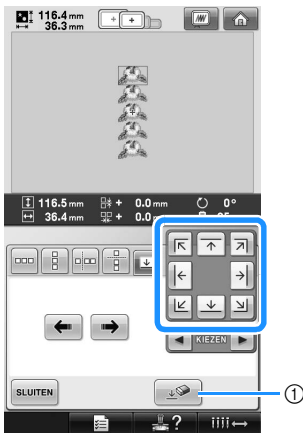

- Druk op deze toets om de draadmarkeringsinstelling te annuleren.

Memo

- Wanneer er twee of meer elementen zijn, selecteert u met  en  of  en  een patroon waaraan u draadmarkeringen wilt toekennen.

- 4** Druk op .

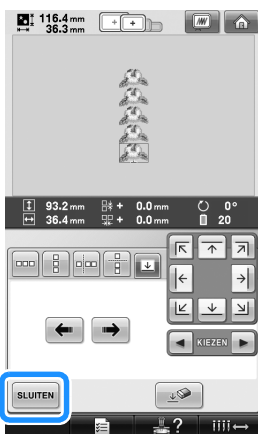

Een eigen palet maken

U kunt een eigen palet maken met de draadkleuren die u het meest gebruikt. U kunt draadkleuren selecteren in de uitgebreide lijst draadkleuren van negen verschillende draadmerken. U kunt elke gewenste kleur selecteren en naar uw eigen kleurenpalet verplaatsen.

Opmerking

- Bij sommige machines staan er mogelijk al 300 Robison-Anton draadkleuren in het eigen kleurenpalet.
- U kunt deze geheel wissen of het eigen kleurenpalet terugzetten in de oorspronkelijke fabrieksinstelling. Bezoek de website voor het programma om het eigen kleurpalet te wissen en herstellen, alsmede de instructies daarvoor.

- 1** Druk op  en druk vervolgens op

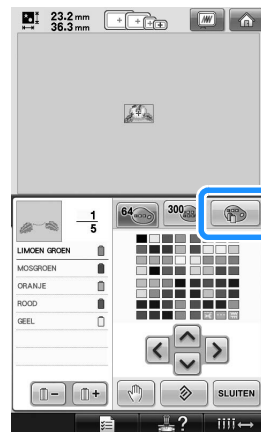

2

Gebruik om te kiezen

waar u een kleur wilt toevoegen in het eigen kleurenpalet.

- U kunt in het eigen kleurenpalet kleuren kiezen door het scherm aan te raken met de aanraakstift.
- U kunt door 100 kleuren tegelijk schuiven met en in het eigen kleurenpalet.

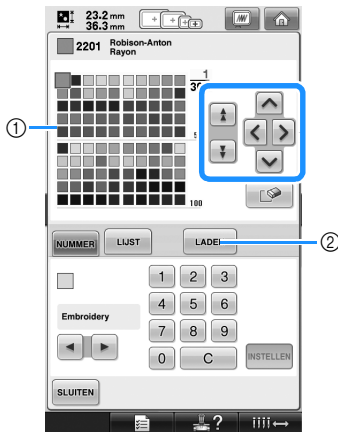

① Eigen palet

② Druk op om de programma's voor wissen en herstellen te downloaden van de website.

3

Gebruik om een van de draadmerken in de machine te selecteren.

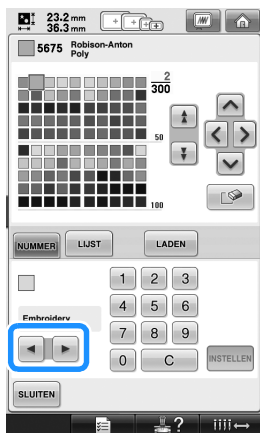

4

Gebruik

om een 4-cijferig

nummer van een kleur in te voeren.

- Als u een fout maakt, drukt u op om het ingevoerde nummer te verwijderen. Voer vervolgens het juiste nummer in.

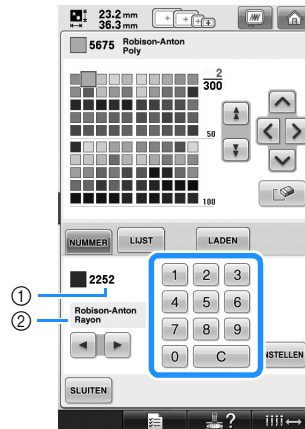

① Ingevoerd draadkleurnummer
② Draadmerk

5

Druk op .

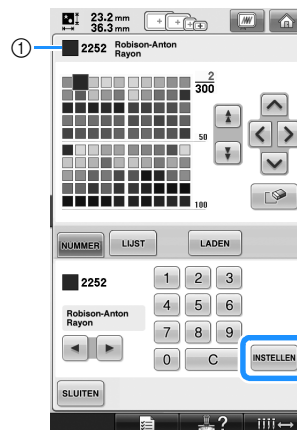

① Geselecteerde draadkleur

► De geselecteerde draadkleur is in het eigen kleurenpalet geplaatst.



Opmerking

- Als u niet drukt op wordt het draadkleurnummer niet gewijzigd.

5

- 6** Herhaal de vorige stappen tot u alle gewenste draadkleuren hebt opgegeven.
- Als u een opgegeven kleur uit het palet wilt verwijderen, drukt u op .

- 7** Druk op **SLUITEN** om terug te keren naar het oorspronkelijke scherm.

■ Een kleur uit de lijst toevoegen aan het eigen palet

- 1** Herhaal de vorige stap **1** op pagina 176.

- 2** Druk op **LIJST** om de draadlijst weer te geven.

- 3** Gebruik   om een draadkleur te selecteren.

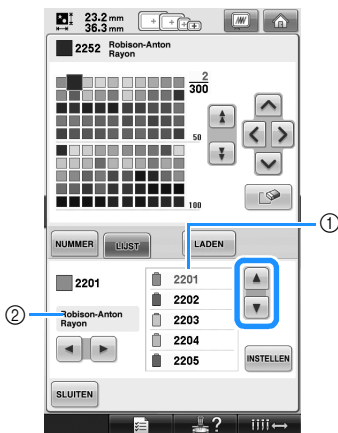

- ① Draadlijst
② Draadmerk

- 4** Druk op **INSTELLEN**.

- 5** Herhaal de vorige stappen tot u alle gewenste draadkleuren hebt opgegeven.
- Als u een opgegeven kleur uit het palet wilt verwijderen, drukt u op .

- 6** Druk op **SLUITEN** om terug te keren naar het oorspronkelijke scherm.

Een kleur kiezen in het eigen palet

U kunt een kleur kiezen uit de maximaal 300 kleuren die u in het eigen palet hebt geplaatst.

1 Druk op .

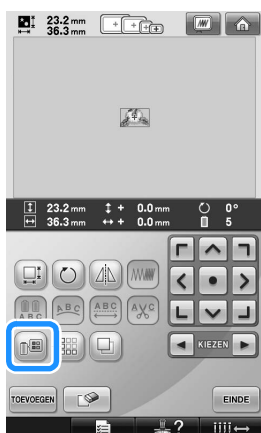

► Het scherm met de tabel van 64 borduurdraden verschijnt.

2 Druk op .

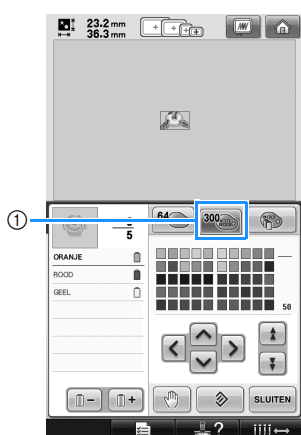

① Eigen-kleurwijzigingstoets

► Het eigen kleurpalet (300 borduurdraden) verschijnt.

3 Druk op     om een nieuwe kleur te kiezen uit het kleurenpalet.

- Gebruik  en  om door het eigen kleurenpalet te schuiven.
- Druk op  om terug te keren naar de oorspronkelijke kleur.
- U kunt in het eigen kleurenpalet (300 borduurdraden) kleuren kiezen door het scherm aan te raken met de aanraakstift.

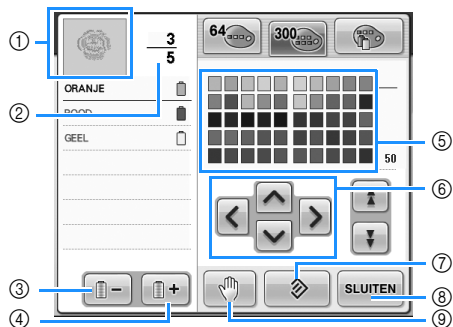

- ① Het deel van het patroon in de kleur dat boven in het scherm met de draadkleurvolgorde wordt weergegeven, is het deel waarvan de kleur wordt gewijzigd.
 - ② Geeft het aantal draadkleurwisselingen aan. De bovenste waarde geeft de positie in de borduurlijst aan voor de kleur die boven in het scherm met de draadkleurvolgorde wordt weergegeven; de onderste waarde geeft het totale aantal draadkleurwisselingen aan.
 - ③ Selecteert de vorige kleur in het scherm met de draadkleurvolgorde.
 - ④ Selecteert de volgende kleur in het scherm met de draadkleurvolgorde.
 - ⑤ Kleurenpalet
Selecteer een kleur uit dit palet.
 - ⑥ Met deze pijlen navigeert u de kleurselectie in het kleurenpalet.
 - ⑦ Druk op deze toets om terug te keren naar de oorspronkelijke kleur.
 - ⑧ Druk op deze toets om dit scherm te sluiten.
 - ⑨ Geeft pauzelocties op. (Zie "Pauzelocties opgeven vóór het borduren" op pagina 128.)
- Op het scherm worden de gewijzigde kleuren weergegeven.

4 Druk op .

Memo

- Druk op  om pauzelocties op te geven. Zie "Pauzelocties opgeven vóór het borduren" op pagina 128 voor meer informatie.

Een patroon kopiëren

- 1 Druk op .

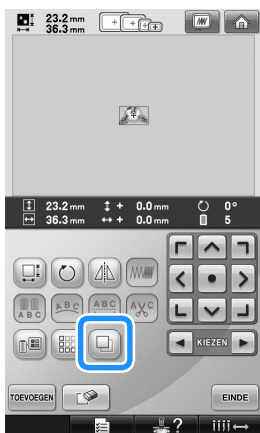

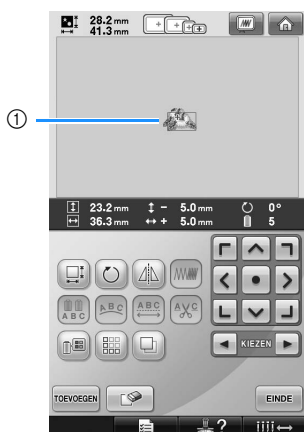

- De kopie ligt boven op het originele patroon.



- ① Gekopieerd patroon

Opmerking

- Wanneer meerdere patronen worden weergegeven op het scherm, wordt alleen het patroon dat is geselecteerd met  en  gekopieerd.
- Verplaats en bewerk elk gekopieerd patroon individueel.

Een patroon verwijderen

- 1 Druk op .



- Het volgende scherm wordt weergegeven.

- 2 Druk op .



- Het patroon wordt verwijderd.

- Druk op  om het verwijderen van het patroon af te breken.

Opmerking

- Wanneer meerdere patronen worden weergegeven, wordt alleen het geselecteerde patroon gewist.

Het borduurpatroon bewerken (Borduurinstellingenschermb)

In het borduurinstellingenschermb kunt u een enkel patroon bewerken wanneer patronen niet zijn gecombineerd. U kunt ook een volledig gecombineerd patroon bewerken als een enkel patroon. Bovendien kunt u de pijltoetsen gebruiken om het patroon te verplaatsen in het patroonbewerkingsschermb of om het borduurraam te verplaatsen in het borduurinstellingenschermb. Wanneer u op deze toetsen drukt, wordt het borduurraam verplaatst.

Het gehele patroon draaien

U kunt het gehele patroon draaien.

- 1 Druk op .



► Het volgende scherm wordt weergegeven.

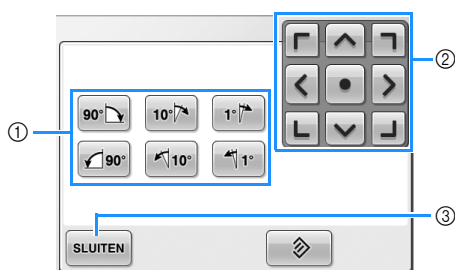

- ① Hiermee kunt u het gehele patroon draaien.
- ② Hiermee kunt u het borduurraam verplaatsen.
- ③ Druk op deze toets om dit scherm te sluiten.

- 2 Druk op deze toetsen om het patroon in de gewenste hoek te zetten.

Zie pagina 166 voor meer informatie.

- 3 Druk, indien nodig, op de pijltoetsen om de positie van het borduurraam te wijzigen. Zie pagina 96 voor meer informatie.

- 4 Nadat u de gewenste wijzigingen hebt doorgevoerd, drukt u op .

► Het borduurinstellingenschermb wordt opnieuw weergegeven.

Een gecombineerd patroon bewerken

(Voorbeeld)



In dit deel wordt beschreven hoe u tekst kunt combineren met een bloemletterpatroon en hoe u het resultaat vervolgens kunt bewerken.

1 Druk op **AB**.



2 Selecteer **G**.



► Dit patroon wordt geplaatst in het midden van het borduurvlak.

3 Druk op **INSTELLEN** om het patroon te selecteren.

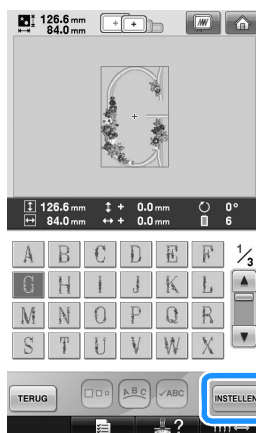

► Het patroonbewerkings scherm wordt weergegeven.

4 Druk op **TOEVOEGEN**.



► Het patroontypekeuzescherf wordt opnieuw weergegeven.

5 Druk op **AA**.



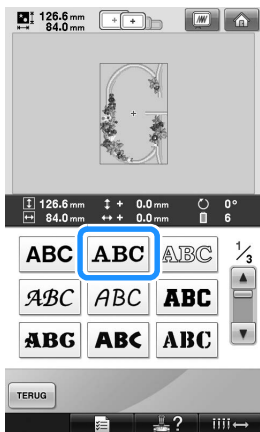

6 Druk op **ABC**.

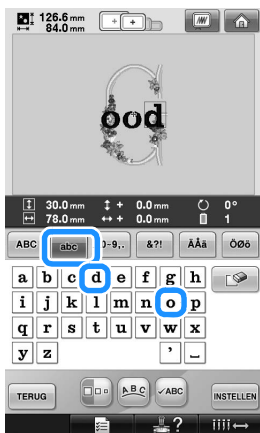

7 Voer "ood" in.
Druk op de tab voor kleine letters om het tekst invoerscherm voor kleine letters weer te geven. Druk vervolgens op "o", "o" en "d".



► De geselecteerde letters worden in het midden van het borduurvlak weergegeven.

- Als u de grootte van het patroon wilt wijzigen, selecteert u "o" en drukt u vervolgens op  om de gewenste grootte te selecteren.
- Als u de tekstindeling wilt wijzigen, drukt u op  en selecteert u vervolgens de gewenste tekstindeling.

8 Druk op **INSTELLEN** nadat u de letters hebt geselecteerd.

► Het patroonbewerkingsscherm wordt weergegeven.

9 Druk op  en pas de positie van de letters aan.

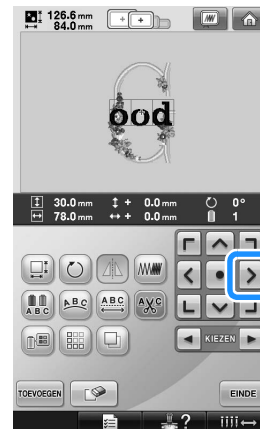

- Met een USB-muis, uw vinger of de aanraakstift sleept u de letters naar een andere plek.

10 Druk op **TOEVOEGEN**.



► Het patroontypekeuzescher wordt opnieuw weergegeven.

5

11 Druk op **AA**.



12 Druk op **ABC** om hetzelfde lettertype te selecteren en voer vervolgens "Luck" in. Nadat u op "L" hebt gedrukt, drukt u op de tab voor kleine letters om het tekst invoerscherm voor kleine letters weer te geven. Druk vervolgens op "u", "c" en "k".

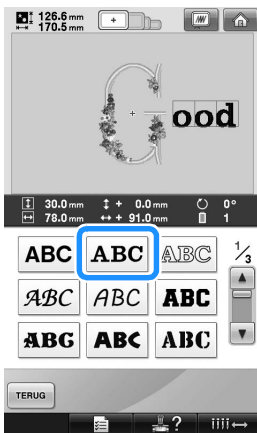

► De geselecteerde letters worden in het midden van het borduurvlak weergegeven.



13 Druk op **INSTELLEN** nadat u de tekens hebt geselecteerd.

► Het patroonbewerkingscherm wordt weergegeven.

14 Druk op **▼** / **↙** / **➤** en pas de positie van de letters aan om te zorgen dat deze goed worden uitgelijnd.



- 15** Controleer de uitlijning van het gehele patroon. Als u het patroon wilt bewerken, drukt u op  en  om het te bewerken patroon te selecteren.

Als een USB-muis is aangesloten, kunt u het patroon selecteren door erop te klikken. Verplaats de muis zodat de aanwijzer zich boven het gewenste patroon bevindt en klik op de linkermuisknop. Bovendien kunt u patronen selecteren door het scherm direct met uw vinger of de aanraakstift aan te klikken.



Voorbeeld: grootte van  verkleinen.

- 16** Druk op  en  om het rode kader rond  te verplaatsen.

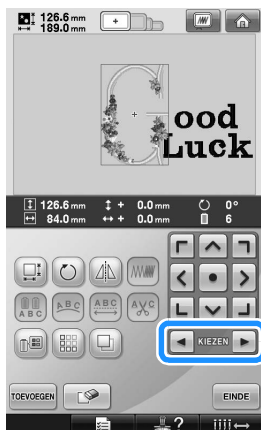

- 17** Druk op .



- 18** Druk op  om het patroon naar verhouding te verkleinen.

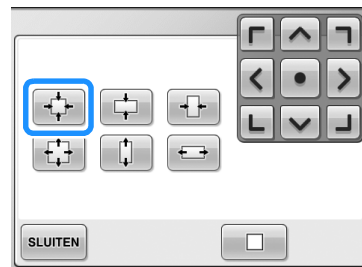

- 19** Druk op  om terug te keren naar het patroonbewerkingsscherm nadat u het patroon hebt verkleind.

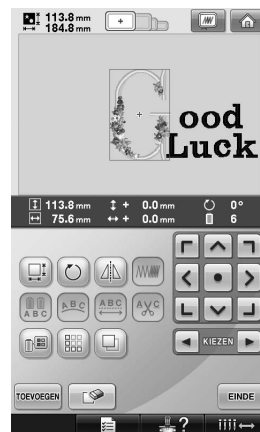

- Als u andere delen van het patroon wilt aanpassen, drukt u nogmaals op  en  en past u het patroon naar wens aan.

- Als u de tekst en het patroon niet goed kunt zien, drukt u op  en vervolgens op  om een voorbeeldweergave te bekijken. Druk op **SLUITEN** om terug te keren naar het vorige scherm.



20 Nadat u alle bewerkingen hebt voltooid,

drukt u op **EINDE** en vervolgens op **NAAIEN**.

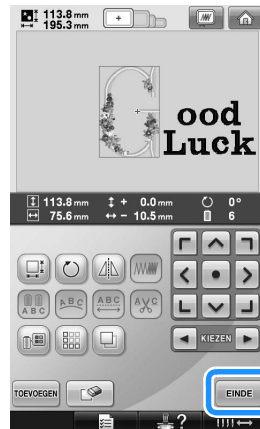

- ▶ Het borduurstelingscherm wordt weergegeven.



- Als u wilt terugkeren naar het patroonbewerkingscherm, drukt u op

AFWERKEN.

Borduurpatronen opslaan

Geheugen van de machine

U kunt borduurpatronen opslaan die u hebt aangepast en vaak hebt gebruikt, bijvoorbeeld uw naam of andere patrooncombinaties, patronen die zijn gerooteerd of vergroot/verkleind, of patronen waarvan de borduurpositie is gewijzigd.

U kunt in totaal 1,7 MB aan patronen opslaan in het geheugen van de machine.



Opmerking

- Zet de machine niet uit terwijl het scherm "Opslaan" wordt weergegeven. Anders verliest u mogelijk het patroon dat u opslaat.



Memo

- Het duurt enkele seconden om een patroon op te slaan in het geheugen van de machine.
- Op pagina 151 vindt u informatie over het ophalen van een opgeslagen patroon.

- 1 Terwijl het patroon dat u wilt opslaan is weergegeven op het borduurinstellingscherm, drukt u op



- 2 Druk op .

- Druk op **SLUITEN** om terug te keren naar het vorige scherm zonder het patroon op te slaan.

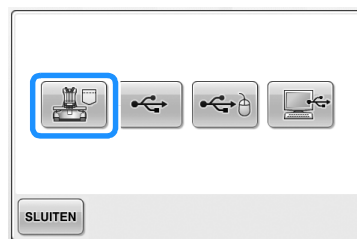

- ▶ Het scherm "Opslaan" wordt weergegeven. Wanneer het patroon is opgeslagen, verschijnt het vorige scherm automatisch.

Als het borduurpatroon niet kan worden opgeslagen

Als het volgende scherm wordt weergegeven, kan het patroon niet worden opgeslagen omdat het geheugen van de machine vol is of omdat het patroon dat u wilt opslaan groter is dan de beschikbare hoeveelheid geheugenruimte. U moet een eerder opgeslagen patroon uit het geheugen verwijderen om het borduurpatroon te kunnen opslaan in het geheugen van de machine.

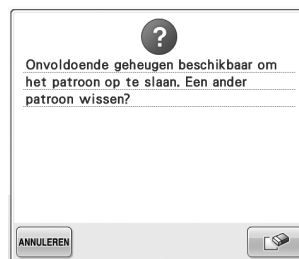

- Druk op **ANNULEREN** om het opslaan af te breken.

■ Opgeslagen gegevens verwijderen

- 1 Druk op .

- ▶ De lijst met patronen wordt weergegeven.

- 2 Selecteer het patroon dat moet worden verwijderd.

Druk op het patroon.

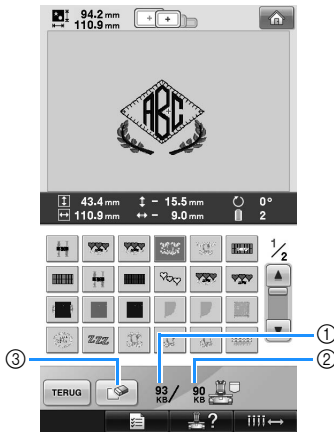
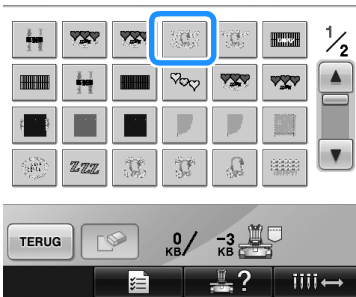

- ① Geeft aan hoeveel geheugen het geselecteerde patroon in beslag neemt.
 - ② Geeft de hoeveelheid beschikbare ruimte weer in het geheugen van de machine.
 - ③ Druk op deze toets om het geselecteerde patroon te verwijderen.
- Als een verkeerd patroon is geselecteerd of als u een ander patroon wilt selecteren, drukt u op het gewenste patroon.

3 Druk op .

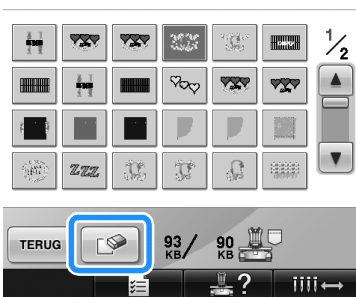

- ▶ Het volgende scherm wordt weergegeven.

4 Als u de gegevens wilt wissen, drukt u op



- ▶ Het patroon wordt verwijderd en als er voldoende ruimte is, verschijnt het vorige scherm automatisch.

- Als u het wissen wilt afsluiten, drukt u op .

5 Als er onvoldoende ruimte is, verwijdert u een ander patroon.

- ▶ Als de borduurgegevens zijn opgeslagen, wordt het vorige scherm automatisch weergegeven.

- Het opslaan van de gegevens duurt ongeveer 10 seconden.

 **Opmerking**

- Zet de machine niet uit terwijl de melding "Opslaan" wordt weergegeven, anders kunnen de patroongegevens die worden opgeslagen, verloren raken.

■ **Opgeslagen patronen ophalen**

Zie de pagina "Een borduurpatroon selecteren" voor het medium dat wordt gebruikt. Zie pagina 151 voor patronen die zijn opgeslagen op de machine. Zie pagina 160 voor patronen die zijn opgeslagen op USB-media.

USB-medium

Wanneer u borduurpatronen van de machine naar een USB-medium wilt zenden, plaatst u het USB-medium in de USB-poort van de machine.



Memo

- Sommige USB-media kunt u mogelijk niet gebruiken op deze machine. Meer bijzonderheden vindt u op onze website.
- Naar gelang het soort USB-medium dat u gebruikt, sluit u het USB-apparaat direct aan op de USB-type "A" (host) poort van de machine of sluit u de USB-lees-schrijfeenheid aan op de USB-poort van de machine.
- U kunt het USB-medium op elk moment aansluiten of verwijderen.

1

Druk op  wanneer het patroon dat u wilt opslaan zich op het borduurinstellingsscherm bevindt.



2

Sluit het USB-medium aan op de primaire (bovenste) USB-poort op de machine.

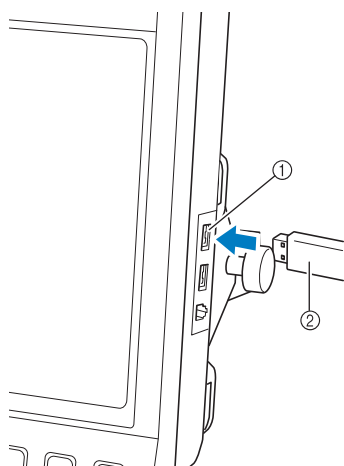

- ① Primaire USB-poort (boven) voor media
② USB-media

- Wanneer u de USB-lees-schrijfeenheid aansluit op de USB-poort, zet u de kabel vast met de twee haken op het achterpaneel. Als de kabel niet is vastgezet, kan het borduurraam blijven haken achter de kabel terwijl het raam beweegt. Dan wordt het patroon mogelijk scheefgetrokken.

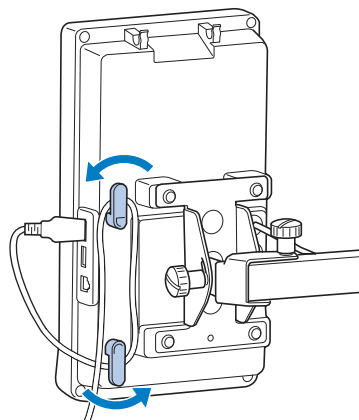

Opmerking

- Plaats de USB-kaartlees/schrijfeenheid veilig op de kaartlezerhouder.
- De verwerkingssnelheid kan variëren naar gelang de poort en de hoeveelheid gegevens. De primaire (bovenste) USB-poort verwerkt de gegevens sneller dan de middelste poort. Het is aan te raden om de primaire (bovenste) USB-poort te gebruiken.
- Op deze machine kunt u niet twee USB-media tegelijk gebruiken. Als u twee USB-media aansluit op de machine, wordt alleen het USB-medium dat u het eerst hebt geplaatst, gedetecteerd.
- Sluit niets anders dan een USB-medium aan op de USB-mediumpoort. Anders beschadigt u mogelijk het USB-mediumstation.

5

3 Druk op .

- Druk op  om terug te keren naar het oorspronkelijke scherm zonder op te slaan.

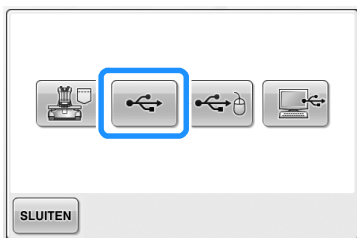

- Het scherm "Opslaan" wordt weergegeven. Wanneer het patroon is opgeslagen, keert u automatisch terug naar het oorspronkelijke scherm.

Opmerking

- Verwijder het USB-medium niet terwijl het scherm "Opslaan" wordt weergegeven. Anders kan het USB-medium beschadigd raken of kunt u gegevens kwijtraken.
- Verwijder een USB-apparaat/medium niet uit de machine direct nadat u deze op de machine hebt aangesloten. Wacht minstens 5 seconden voordat u het USB-apparaat/medium weer verwijdert.

Computer (USB)

Met behulp van de meegeleverde USB-kabel kan de machine op uw computer worden aangesloten en kunnen borduurpatronen worden opgeslagen op de map "Verwisselbare schijf" op de computer. In totaal kunt u ongeveer 3 MB borduurpatronen opslaan op de "Verwisselbare schijf", maar de opgeslagen borduurpatronen worden gewist wanneer u de machine uitzet.

Opmerking

- Zet de machine niet uit terwijl de melding "Opslaan" wordt weergegeven, anders kunnen de patroongegevens die worden opgeslagen, verloren raken.

1 Sluit de USB-kabelaansluiting aan op de betreffende USB-poorten van de computer en de machine.

2 Zet uw computer aan en selecteer "Computer (Deze computer)".

- De USB-kabel kan worden aangesloten op de USB-poorten van de computer en van de borduurmachine, ongeacht of deze aan of uit staan.

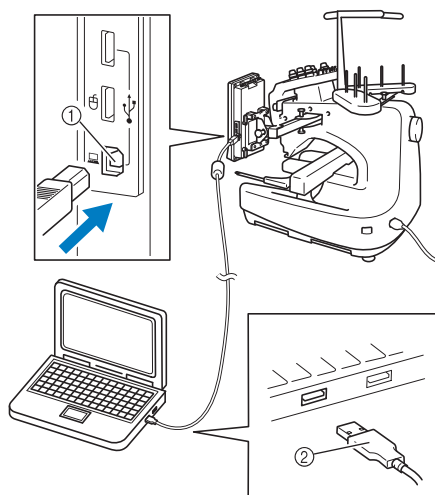

- ① USB-poort van computer
- ② USB-kabelaansluiting

- Het pictogram "Verwisselbare schijf" verschijnt in "Computer (Deze computer)" op de computer.



Opmerking

- De connectoren van de USB-kabel kunnen maar in een richting in de aansluiting worden gestoken. Als de connector moeilijk in de aansluiting gaat, moet u geen kracht gebruiken maar de stand van de connector controleren.
- Raadpleeg voor meer informatie over de locatie van de USB-poort op de computer de handleiding van het betreffende apparaat.

- 3** Druk op  wanneer het patroon dat u wilt opslaan zich op het borduurinstellingsscherm bevindt.



- 4** Druk op .

- Druk op **SLUITEN** om terug te keren naar het oorspronkelijke scherm zonder op te slaan.

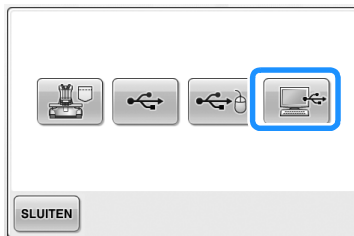

- ▶ Het patroon wordt tijdelijk opgeslagen op "Verwisselbare schijf" onder "Computer (Deze computer)".

- 5** Verplaats/kopieer de patroongegevens op "Verwisselbare schijf" die u wilt opslaan op de computer.

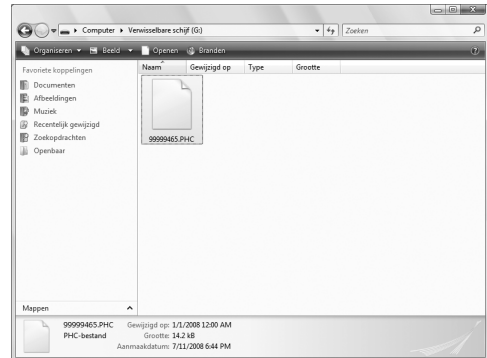

6

BASISINSTELLINGEN EN HELPFUNCTIE

In dit hoofdstuk wordt het gebruik van de instellingentoets, de bedieningshandleidingstoets en de helptoets beschreven (zie pagina 39). Er wordt uitgelegd hoe u wijzigingen kunt aanbrengen in de basisinstellingen van de machine en hoe de bediening wordt weergegeven op het LCD-scherm.

De instellingentoets gebruiken	194
Het instellingscherm	194
De schermhulplijnen wijzigen	196
De draadkleurgegevens wijzigen	197
Het miniatuurformaat opgeven	198
De achtergrondkleuren van de borduurpatronen of miniaturen wijzigen	199
Afknippen van springsteken / "DST" springcodes voor afknippen opgeven	199
Korte steken verwijderen	201
De resterende draadlengte opgeven	201
De schermbeveiligingsinstellingen wijzigen.....	201
Het naailampje in- of uitschakelen	203
Het speakervolume wijzigen.....	204
De draadsensor opgeven	204
De vorm van de aanwijzer veranderen wanneer u een USB-muis gebruikt	205
De maateenheden wijzigen	205
De taal wijzigen	205
De bedieningshandleidingstoets gebruiken	206

De instellingentoets gebruiken

Druk op  (instellingentoets) om veel van de basisinstellingen van de machine te wijzigen.

Het instellingenschermb

Het instellingenschermb bestaat uit vijf pagina's. Druk op  en  midden onder in het scherm tot de gewenste pagina wordt weergegeven. De toets **SLUITEN** verschijnt op alle pagina's.

■ Pagina 1

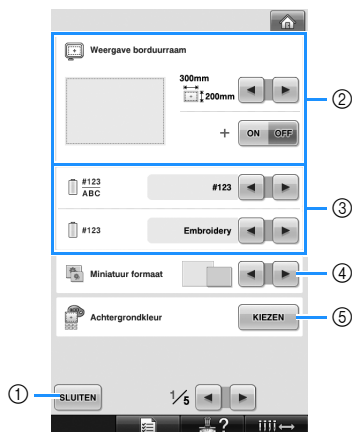

- ① Druk hierop om het opgeven van instellingen af te sluiten. De instellingen worden bevestigd en het scherm dat werd weergegeven voordat u op de instellingentoets drukte, wordt opnieuw getoond.
- ② U kunt de hulplijnen (grootte van het borduurraam, middelpuntmarkering, raster en cursor) opgeven voor het patroonweergavevlak. (Zie pagina 196.)
- ③ **WEERGAVE VAN DE DRAADKLEUR WIJZIGEN**
De kleurgegevens in het scherm met de draadkleurvolgorde en de gegevens over de naaldstangen kunnen worden omgeschakeld naar de kleurnaam, het kleurnummer of de borduurtijd. (Zie pagina 197.)
- ④ **Miniatuur formaat**
Geeft aan of afbeeldingstoetsen die verschijnen wanneer u een patroon selecteert in de patroonlijst "Klein" of "Groot" worden weergegeven. (Zie pagina 198.)
- ⑤ **Borduurachtergrondkleur/
Miniatuurachtergrondkleur**
Naargelang de kleur van het borduurwerk kunt u de achtergrondkleur van het patroonweergavevlak en de miniatures wijzigen, zodat ze beter zichtbaar en gemakkelijker te selecteren worden. (Zie pagina 199.)

■ Pagina 2

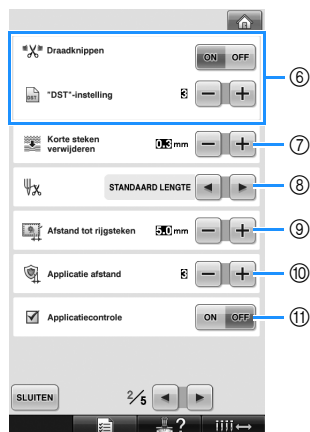

- ⑥ **"DST"-instelling**
Hiermee geeft u aan of springsteken worden afgeknipt of niet. Wanneer u Tajima-borduurgegevens gebruikt (.dst), kunt u bovendien opgeven of de draad wordt afgeknipt volgens het opgegeven aantal springcodes. (Zie pagina 199.)
- ⑦ **Korte steken verwijderen**
Geeft de afstand aan van korte steken die moeten worden verwijderd. (Zie pagina 201.)
- ⑧ **Draadlengte**
Geeft de lengte van de bovendraad aan die blijft ingereggen in de naald nadat de draad is afgeknipt (draadlengte die door het oog van de naald wordt geleid). (Zie pagina 201.)
- ⑨ **Afstand tot rijgsteken**
Geeft de afstand tussen het patroon en de rijgsteken op. (Zie pagina 116.)
- ⑩ **Applicatie afstand**
Geeft de afstand tussen het applicatiepatroon en de omtrek op. (Zie pagina 117.)
- ⑪ **Gebruik de applicatiecontrole** wanneer u een applicatie uitvoert.

Opmerking

- Als de instellingen voor "DST"-instelling ⑥ of Korte steken verwijderen ⑦ zijn gewijzigd, worden de nieuwe instellingen slechts toegepast op het volgende borduurwerk.

■ Pagina 3

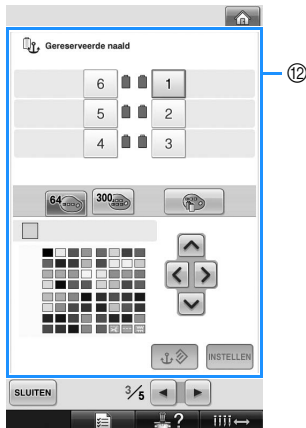

- 12 Gereserveerde naald
Een bepaalde kleur draad kan worden ingesteld voor een bepaalde naaldstang. De opgegeven kleur blijft toegewezen aan de opgegeven naaldstang tot de instelling wordt geannuleerd. Deze functie is niet toegankelijk via het borduurscherm. (Zie "Instellingen voor gereserveerde naaldstang" op pagina 132.)

■ Pagina 4

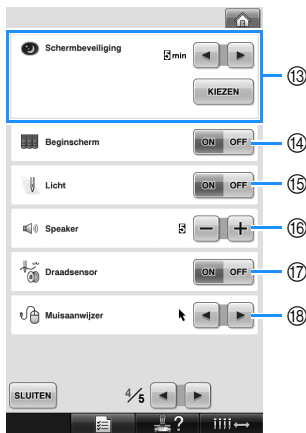

- 13 Schermbeveiliging
Selecteer de tijdsduur waarna de schermbeveiliging verschijnt en verander de afbeelding van de schermbeveiliging. (Zie pagina 201.)
- 14 Beginscherm
De machine kan zo worden ingesteld dat het beginscherm wordt weergegeven (ON) of niet weergegeven (OFF) wanneer u de machine inschakelt.
- 15 Licht
U kunt het naailampje in- of uitschakelen. (Zie pagina 20 of pagina 203.)
- 16 Speaker
U kunt het volume van de bedienings- en waarschuwingssignalen aanpassen. (Zie pagina 21 of pagina 204.)
- 17 Draadsensor
Zet de draadsensor aan of uit. (Zie pagina 204.)
- 18 Muisaanwijzer
Verandert de vorm van de aanwijzer wanneer u een USB-muis gebruikt. (Zie pagina 205.)

■ Pagina 5

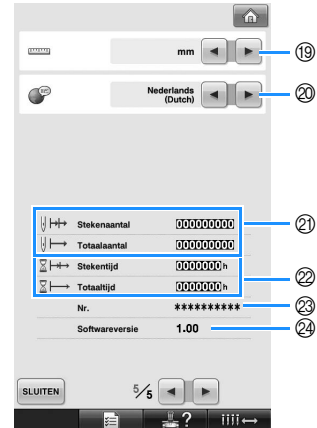

- 19 Maateenheden
Hiermee kunt u de maateenheden wijzigen die in de schermen worden weergegeven. (Zie pagina 205.)
- 20 TALEN
Hiermee kunt u de schermaal wijzigen. De toetsen en de meldingen worden in de geselecteerde taal weergegeven. (Zie pagina 205.)
- 21 De teller Totaalaantal geeft het totale aantal genaaide steken aan en de teller Stekenaantal geeft het aantal steken aan dat is gemaakt sinds de laatste onderhoudsbeurt van de machine.
- 22 De teller Totaaltijd geeft de totale tijdsduur aan dat de machine is gebruikt en de teller Stekentijd geeft de tijdsduur aan dat de machine is gebruikt sinds de laatste onderhoudsbeurt.
- Gebruik de tellers 21 en 22 als standaardtellingen voor het uitvoeren van periodiek onderhoud en voor het laten uitvoeren van onderhoud aan de machine.
- 23 Het "Nr. ##" is het nummer voor de borduurmachine.
- 24 Softwareversie
Geef de versie aan van de software die op deze machine is geïnstalleerd. (Zie pagina 271.)



Opmerking

- Neem contact op met uw plaatselijke erkende Brother-dealer of kijk op <http://solutions.brother.com> voor informatie over beschikbare updates.

Informatie over elke instelling worden in de volgende delen beschreven. Nadat u de gewenste instellingen hebt opgegeven, drukt u op **SLUITEN** om terug te keren naar het scherm dat werd weergegeven voor het instellingscherm.



Opmerking

- Sommige instellingen kunt u tijdens het naaien niet veranderen.

De schermhulplijnen wijzigen

U kunt de hulplijnen in het patroonweergavevlak instellen op het gewenste borduurraam.

U kunt de hulplijnstellingen opgeven via pagina 1/5 van het instellingenschermb.

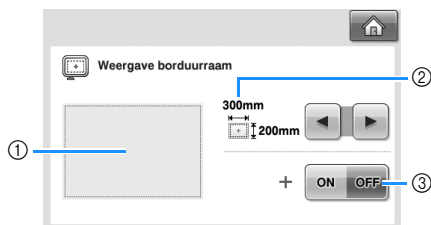

- ① Hier kunt u zien hoe de hulplijnen met de opgegeven instellingen worden weergegeven.
- ② VLAK
Geeft de grootte van het borduurraam op als hulplijn.
De hulplijnen die worden weergegeven, geven niet de grootte aan van het borduurraam dat werkelijk is geïnstalleerd.
- ③ MIDDELPUNT
Toont (ON) of verbergt (OFF) de middelpuntmarkering van het ontwerp.

■ Grootte van het borduurraam

Bij aankoop van de machine is het extra grote borduurraam geselecteerd.

- 1 Druk op  en  om de gewenste borduurraamweergave te selecteren.

Het borduurvlak voor het gewenste borduurraam wordt weergegeven.

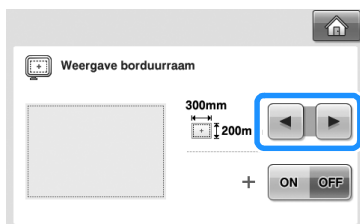

(Voorbeeld: wanneer het middelpunt aan staat.)

Borduurvlak van het extra grote borduurraam
[200 mm × 300 mm (7-7/8 inch) × 11-3/4 inch]



Borduurvlak van het grote borduurraam
[130 mm × 180 mm (5-1/8 inch × 7-1/8 inch)]

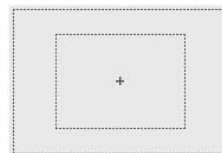

Borduurvlak van het middelgrote borduurraam
[100 mm × 100 mm (4 inch × 4 inch)]

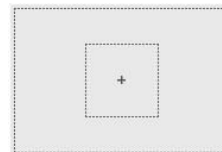

Borduurvlak van het kleine borduurraam
[40 mm × 60 mm (1-1/2 inch × 2-3/8 inch)]



Borduurvlak van het optionele cilinderraam
[80 mm × 90 mm (3 inch × 3-1/2 inch)]

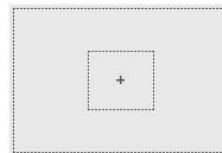

Borduurvlak van het optionele petraam
[50 mm × 130 mm (2 inch × 5-1/8 inch)]



Borduurvlak van het optionele petraam
[60 mm × 130 mm (2-3/8 inch × 5-1/8 inch)]



Rasterlijnen

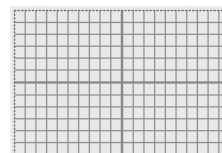

Kruisrasterlijnen



■ Middelpuntmarkering

Het middelpunt wordt aangegeven met een rood plusteken (+).

Bij aankoop van de machine wordt de middelpuntmarkering niet weergegeven.

- 1 Druk op **ON** of **OFF** om aan te geven of de middelpuntmarkering wel of niet moet worden weergegeven.

De middelpuntmarkering wordt weergegeven zoals u hebt ingesteld.

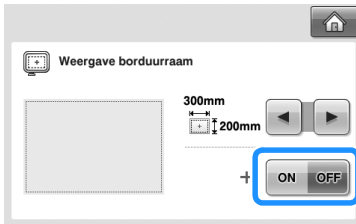

Middelpuntmarkering weergegeven



Middelpuntmarkering niet weergegeven



De draadkleurgegevens wijzigen

U kunt de naam van de draadkleuren, het borduurdraadnummer of de borduurtijd weergegeven. Bij aankoop van de machine is het draadkleurnummer (#123) geselecteerd. U kunt de draadkleurweergave instellen via pagina 1/5 van het instellingenschermbord.

- 1 Druk op **◀** en **▶** om de naam van de draadkleuren, het borduurdraadnummer of de borduurtijd weer te geven.



- 2 Wanneer het draadnummer [#123] wordt weergegeven, drukt u op **◀** en **▶** om een selectie te maken uit de zes borduurdraadnummers die hieronder zijn afgebeeld.



■ Voorbeeldweergaven

Draadkleurnummer(#123)	
Embroidery (Polyester)	Country (Katoen*)
513 Embroidery	444 Country
515 Embroidery	446 Country
208 Embroidery	335 Country
800 Embroidery	149 Country
Madeira Poly (Polyester)	Madeira Rayon (Rayon)
1848 Madeira Poly	1049 Madeira Rayon
1770 Madeira Poly	1369 Madeira Rayon
1951 Madeira Poly	1137 Madeira Rayon
1637 Madeira Poly	1037 Madeira Rayon
Sulky (Rayon)	Robison-Anton (Polyester)
1177 Sulky	5622 R-A Poly
1176 Sulky	9091 R-A Poly
1024 Sulky	5694 R-A Poly
1037 Sulky	5678 R-A Poly

* Naar gelang het land of de streek wordt katoenachtige polyesterdraad verkocht.

Naam kleur draad	
Naam kleur	
LIMOEN GROEN	
MOSGROEN	
ORANJE	
ROOD	

Tijd	
Tijd	
1 min	
1 min	
1 min	
1 min	



Memo

- De kleuren draad in het scherm met de draadkleurvolgorde en in de patronen in het patroonweergavevlak worden weergegeven in de oorspronkelijke draadkleur (de kleuren draad die in de machine zijn ingebouwd). De draadkleurnummers worden weergegeven met het nummer (of het dichtstbijzijnde nummer) van het merk dat u hier opgeeft.
- De kleuren op het scherm wijken mogelijk iets af van de kleuren op de klos.

Het miniatuurformaat opgeven

U kunt instellen of de miniatures voor de selectie van een borduurpatroon normaal of groot worden weergegeven. Het grote formaat is anderhalf maal het normale formaat.

Bij aanschaf is het normale formaat geselecteerd. Het miniatuurformaat kunt u instellen op pagina 1/5 van het instellingenscherm.

- 1 Druk op en om het gewenste miniatuurformaat te selecteren.



Opmerking

- Het miniatuurformaat geeft geen verandering weer zolang u zich in het patroonkeuzescherm bevindt. Ga naar het categoriekeuzescherm en selecteer opnieuw een patrooncategorie.

De achtergrondkleuren van de borduurpatronen of miniaturen wijzigen

De achtergrondkleuren van het patroonweergavevlak en de patroonminiaturen. Naargelang de patroonkleur selecteert u de gewenste achtergrondkleur uit de 66 beschikbare instellingen. U kunt verschillende achtergrondkleuren selecteren voor het patroonweergavevlak en de patroonminiaturen.

Bij aanschaf van de machine is de kleur grijs geselecteerd. U kunt de achtergrondkleurinstellingen opgeven via pagina 1/5 van het instellingenscherf.

1 Druk op **KIEZEN**.



2 Druk op **Achtergrond borduurpatroon** of **Achtergrond miniatuur** om te selecteren of u de achtergrondkleur van het patroonweergavevlak of de patroonminiaturen wilt veranderen.

Selecteer de achtergrondkleur uit de 66 beschikbare instellingen.

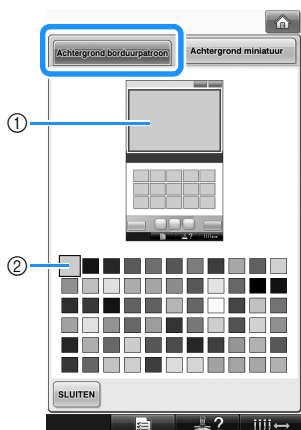

① Borduurachtergrondkleuren
② Geselecteerde kleur

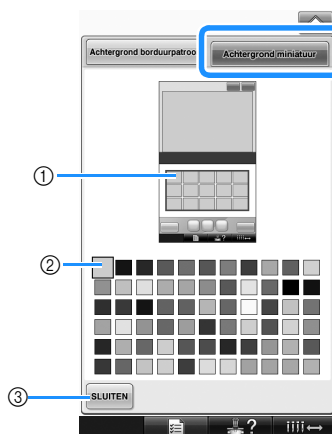

① Miniatuurachtergrondkleuren
② Geselecteerde kleur
③ Druk op **SLUITEN** om terug te keren naar het instellingenscherf.

Memo

- De instelling blijft geselecteerd, ook al wordt de machine uitgeschakeld.

Afknippen van springsteken / "DST" springcodes voor afknippen opgeven

U kunt aangeven of springsteken moeten worden afgeknipt of niet. Wanneer u Tajima-borduurgegevens gebruikt (.dst), kunt u bovendien opgeven of de draad wordt afgeknipt volgens het opgegeven aantal springcodes.

ON: De machine knipt de boven- en onderdraad af voor de springsteek. Wanneer u werkt met Tajima-borduurgegevens (.dst), zet de machine de springcode om in een draadknipcode, op basis van het nummer dat u opgeeft in de volgende regel.

OFF: De machine knipt echter geen springsteek of springcode in Tajima-borduurgegevens (.dst).



Bij aankoop van de machine is "ON" geselecteerd en is het aantal sprongen ingesteld op 3.

U kunt de instelling voor DST-draadknippen instellen via pagina 2/5 van het instellingenscherf.

Opmerking

- Als de instelling is gewijzigd, wordt de nieuwe instelling alleen toegepast op het volgende borduurwerk.

1 Druk op **ON** of **OFF** om de gewenste instelling te selecteren.

Wanneer u “ON” hebt geselecteerd, wordt de toets als volgt weergegeven ; wanneer u “OFF” hebt geselecteerd, wordt de toets als volgt weergegeven .



- Telkens wanneer u op de toets drukt, wordt de instelling in- of uitgeschakeld.

Opmerking

- Deze instelling wordt niet toegepast op het afknippen van draden tussen tekens in letterpatronen. (Zie “De draden tussen tekens afknippen” op pagina 169.)

Memo

- Het aantal springcodes kunt u niet opgeven voor andere gegevens dan Tajimaborduurgegevens (.dst).

■ Wanneer u werkt met Tajima-borduurgegevens (.dst)

2 Als “ON” is geselecteerd, drukt u op **+** en **-** om het aantal transportcodes te selecteren.

De gewenste instelling wordt weergegeven.



- U kunt een waarde opgeven tussen 1 en 8. Als bijvoorbeeld 3 is opgegeven, worden 3 opeenvolgende springcodes omgezet in een draadknipcode. Twee opeenvolgende springcodes worden echter niet omgezet in een draadknipcode maar worden gemaakt als springsteek (transportsteek).

Opmerking

- U moet het springgetal instellen op dezelfde waarde als werd gebruikt toen de specifieke Tajima-gegevens werden gemaakt. Als de springgetallen niet overeenkomen, wordt de draad op een onverwacht punt afgeknipt of niet afgeknipt waar dat wel wordt verwacht.

Korte steken verwijderen

Als u andere borduurgegevens gebruikt dan onze oorspronkelijke patronen, kan de afstand te klein zijn, waardoor de draad of de naald kan breken. U kunt dit voorkomen door de machine in te stellen op het verwijderen van steken met een te kleine afstand. Steken met een kleinere afstand dan u hier opgeeft, kunnen worden verwijderd. Bij aankoop van de machine is "0,3" geselecteerd (steken verwijderen met een afstand van 0,3 mm). U kunt de instelling voor het verwijderen van korte steken opgeven via pagina 2/5 van het instellingscherm.

- 1 Druk op **+** en **-** om de afstand te selecteren.

De gewenste afstand wordt weergegeven.

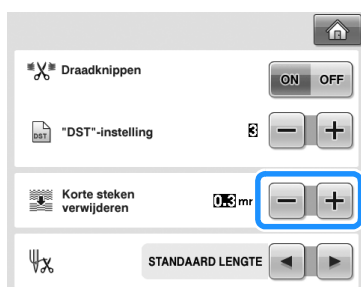

- U kunt een waarde opgeven tussen 0 en 1 mm als de maateenheid is ingesteld op mm; u kunt een waarde opgeven tussen 0 en 0,04 inch als de maateenheid is ingesteld op inch.



Opmerking

- Als de instelling is gewijzigd, wordt de nieuwe instelling alleen toegepast op het volgende borduurwerk.

De resterende draadlengte opgeven

Deze instelling geeft aan of het deel van de bovendraad dat in de naald ingereggen blijft nadat de draad is afgeknipt (draadgedeelte dat door het oog van de naald wordt geleid) een standaardlengte of een grote lengte heeft. Bij aankoop van de machine is "STANDAARD LENGTE" geselecteerd. U kunt de resterende lengte van de draad instellen via pagina 2/5 van het instellingscherm.

- 1 Druk op **←** en **→** om de instelling te selecteren.

De gewenste lengte wordt weergegeven.



- Als de machine steken overslaat bij een standaardlengte van de draad nadat deze is afgeknipt, selecteert u "GROTE LENGTE".
- Wanneer u metalliek draad gebruikt, selecteert u "GROTE LENGTE".

De schermbeveiligingsinstellingen wijzigen

De tijdsduur opgeven waarna de schermbeveiliging wordt weergegeven

De schermbeveiliging wordt weergegeven wanneer gedurende de opgegeven tijdsduur geen bewerking wordt uitgevoerd op de machine.

U kunt een instelling opgeven tussen "OFF" (0) en "60" minuten, in stappen van 1 minuut. Bij aankoop van de machine is "5 min" geselecteerd.

U kunt de schermbeveiligingsinstellingen opgeven via pagina 4/5 van het instellingscherm.

- 1 Druk op  en  om de instelling te selecteren.

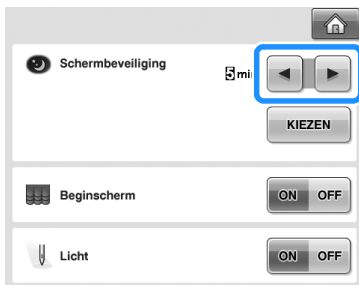

■ De schermbeveiligingsafbeelding wijzigen

U kunt uw eigen persoonlijke afbeeldingen selecteren voor de schermbeveiliging van uw machine.

Alvorens de schermbeveiligingsafbeelding te wijzigen, bereidt u de afbeelding voor op uw computer of USB-medium.

Bij aanschaf van de machine is de standaardinstelling geselecteerd.

U kunt de schermbeveiligingsinstellingen opgeven via pagina 4/5 van het instellingen scherm.

Compatibele afbeeldingsbestanden

Bestandstype	JPEG-indeling (.jpg)
Bestands grootte	Max. 150 KB per afbeelding
Bestandsafmetingen	480 × 800 pixels of minder. (Als de breedte meer dan 480 pixels is, wordt de afbeelding verkleind tot een breedte van 480 pixels.)
Toegestaan aantal	5 of minder



Opmerking

- Wanneer u USB-media gebruikt, zorg dan dat deze alleen uw persoonlijke afbeeldingen bevat die u wilt selecteren als schermbeveiliging.
- Mappen worden herkend. Open de map die uw persoonlijke afbeeldingen bevat.

- 1 Druk op .

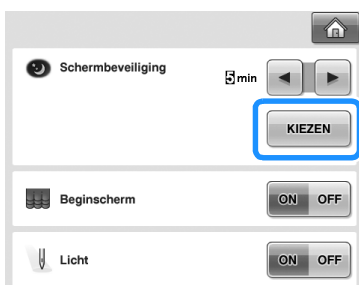

- 2 Druk op .

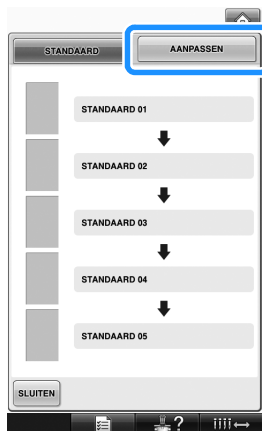

- 3 Sluit het USB-medium of de computer (met een USB-kabel) waarop uw persoonlijke afbeelding zich bevindt, aan op de USB-poort van de machine.

- Zie pagina 80 voor meer informatie over USB-aansluitingen.



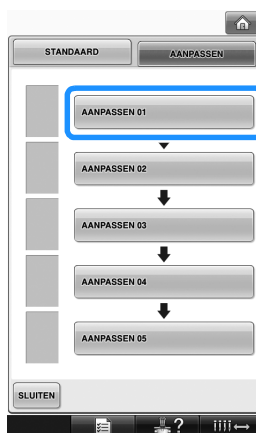

- 4 Druk op  om de eerste afbeelding te selecteren.

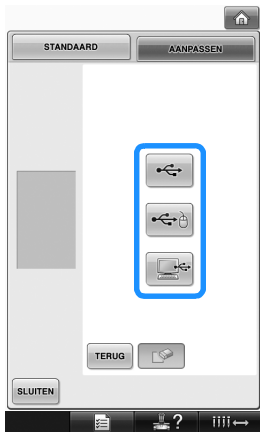

- De afbeeldingen verschijnen als een lijst in dit scherm. Selecteer het gewenste nummer om de afbeelding op te geven.

5 Selecteer het apparaat dat u hebt aangesloten.



- Druk op  wanneer u een USB-medium aansluit op de primaire (bovenste) USB-poort.
 - Druk op  wanneer u een USB-medium aansluit op de middelste USB-poort.
 - Druk op  wanneer u een computer aansluit met een USB-kabel. Kopieer vervolgens uw persoonlijke afbeeldingen naar "Verwisselbare schijf" die op het bureaublad van de computer wordt weergegeven.
- Een lijst van uw persoonlijke afbeeldingen verschijnt op het scherm.
- Druk op  om de geselecteerde afbeelding te verwijderen.
 - Druk op **TERUG** om terug te keren naar het vorige scherm.

6 Druk op een bestandsnaam en druk vervolgens op **INSTELLEN**.

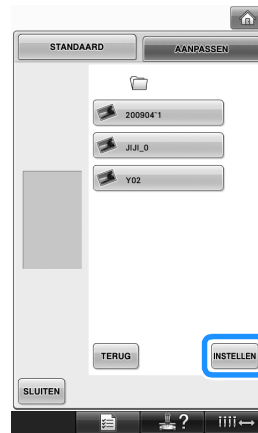

- De geselecteerde afbeelding wordt opgeslagen op uw machine.
- Druk hierop **TERUG** om terug te keren naar het vorige scherm.

7 Selecteer de overige afbeeldingen volgens de procedure in stap 4.

Het naailampje in- of uitschakelen

U kunt het naailampje in- of uitschakelen. Bij aankoop van de machine is "ON" geselecteerd. U kunt het naailampje instellen via pagina 4/5 van het instellingenschermbord.

1 Druk op **ON** of **OFF** om de gewenste instelling te selecteren.

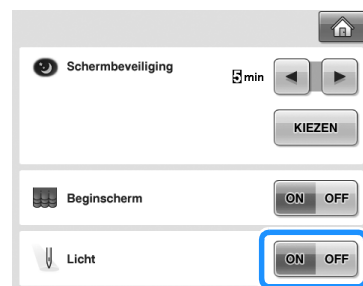

Het speakervolume wijzigen

U kunt het volume aanpassen van de bedieningssignalen (het signaal dat u hoort wanneer u een toets op het scherm indrukt, of een knop op het bedieningspaneel) en waarschuwingssignalen (deze geven aan dat er een fout is opgetreden).

U kunt het speakervolume uitzetten of instellen op een waarde tussen "1" en "5". Wanneer u "OFF" selecteert, geeft de speaker geen geluid.

Bij aankoop van de machine is "5" geselecteerd. U kunt de speakerinstellingen opgeven via pagina 4/5 van het instellingenscherf.

- 1 Druk op **-** en **+** om het gewenste speakervolume te selecteren.

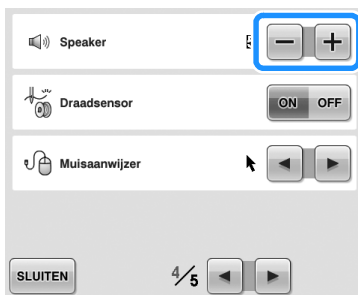

- Controleer aan de hand van een bedieningssignaal of u het gewenste speakervolume hebt geselecteerd.

De draadsensor opgeven

Als de draadsensor is ingesteld op "OFF", stopt de machine pas wanneer het borduren is voltooid, zelfs als de draad breekt, of er geen draad meer op de spoel zit. Zet de draadsensor "ON", behalve wanneer het nodig is om hem "OFF" te zetten. Bij aankoop van de machine is "ON" geselecteerd. U kunt de draadsensorinstellingen opgeven via pagina 4/5 van het instellingenscherf.

- 1 Druk op **ON** of **OFF** om de gewenste instelling te selecteren.



Opmerking

- Normaliter zet u de draadsensor "ON". Als de draadsensor "OFF" staat, kan de machine niet detecteren of de bovendraad verward is geraakt. Als u doorwerkt terwijl de draad verward is geraakt, kan dit schade veroorzaken.

De vorm van de aanwijzer veranderen wanneer u een USB-muis gebruikt

U kunt selecteren in welke vorm de aanwijzer wordt weergegeven wanneer u een USB-muis aansluit. Naar gelang de achtergrondkleur selecteert u de gewenste vorm uit de drie beschikbare vormen.

Bij aanschaf van de borduurmachine is  geselecteerd. De muisaanwijzerinstelling kunt u opgeven op pagina 4/5 van het instellingenscherf.

Memo

- Zie “De achtergrondkleuren van de borduurpatronen of miniatures wijzigen” op pagina 199 voor informatie over het wijzigen van de achtergrondkleur.

- 1 Druk op  en  om de aanwijzervorm te selecteren uit de drie beschikbare instellingen (,  en ).



Memo

- De instelling blijft geselecteerd, ook al wordt de machine uitgeschakeld.

De maateenheden wijzigen

U kunt de maateenheden instellen op millimeters of inches.

Bij aankoop van de machine is ‘mm’ geselecteerd. De maateenheid kunt u instellen op pagina 5/5 van het instellingenscherf.

- 1 Druk op  en  om de gewenste maateenheid te selecteren.

De gewenste eenheden worden weergegeven.



De taal wijzigen

De informatie in het scherm kan in de volgende talen worden weergegeven:

“English”, “Deutsch (German)”, “Français (French)”, “Italiano (Italian)”, “Nederlands (Dutch)”, “Español (Spanish)”, “Dansk (Danish)”, “Norsk (Norwegian)”, “Suomi (Finnish)”, “Svenska (Swedish)”, “Português (Portuguese)”, “Русский (Russian)”.

U kunt de taalinstellingen opgeven via pagina 5/5 van het instellingenscherf.

- 1 Druk op  en  om de gewenste taal te selecteren.

De gewenste taal wordt weergegeven.



6

De bedieningshandleidingstoets gebruiken

Deze machine bevat informatie die is gebaseerd op de inhoud van de bedieningshandleiding, zoals basismachinehandelingen. Druk op  (bedieningshandleidingstoets) en selecteer een van de vier onderwerpen die worden weergegeven om de beschikbare informatie weer te geven.

■ Inhoud van de categorieën Belangrijkste onderdelen

Weergave van en uitleg over de belangrijkste onderdelen van de machine en hun functies.

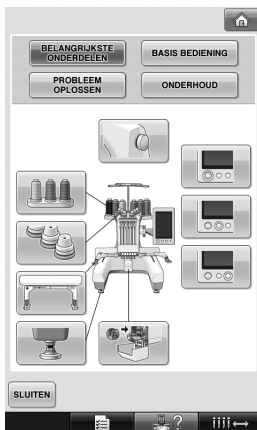

Basis bediening

Eenvoudig inrijgen en de stof in het borduurraam spannen.

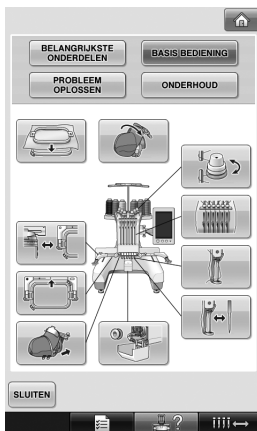

Probleem oplossen

Basishandleidingen voor probleemoplossing.



Onderhoud

Aanwijzingen voor het onderhoud van uw machine

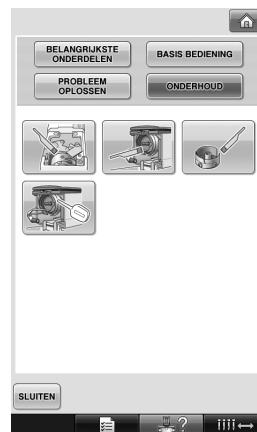

Bijvoorbeeld: informatie over het inrijen van de bovendraad

1 Druk op  .



► Het bedieningshandleidingsscherm verschijnt.

2 Druk op  .



► De lijst met basishandelingen wordt weergegeven.

3 Druk op  .

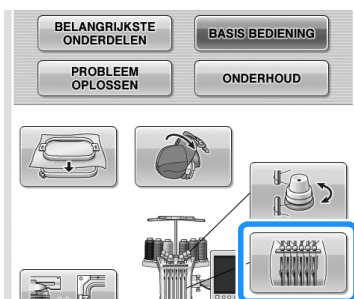

► De procedure voor het inrijen van de bovendraad wordt weergegeven.

4 Druk op  om de volgende pagina weer te geven.

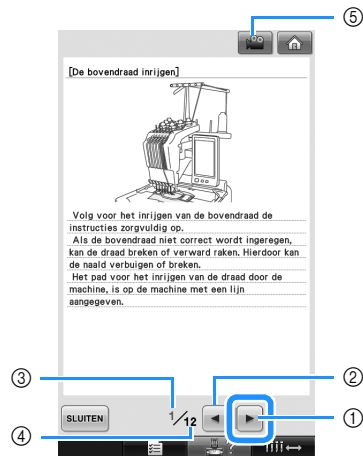



- ① Volgende-paginatoets
Druk op deze toets om de volgende pagina weer te geven.
- ② Vorige-paginatoets
Druk op deze toets om de vorige pagina weer te geven.
- ③ Huidig paginanummer
- ④ Totaal aantal pagina's
- ⑤ Filmtoets

Wordt alleen bij de volgende handelingen weergegeven.

- Bovendraad inrijen
- De naald inrijen
- Het petraam voorbereiden
- De petraamdrijfjas monteren

Er wordt een film weergegeven waarin de handeling wordt getoond.

Wanneer  verschijnt, drukt u op deze toets. Wanneer een film wordt weergegeven, verandert de toets in .

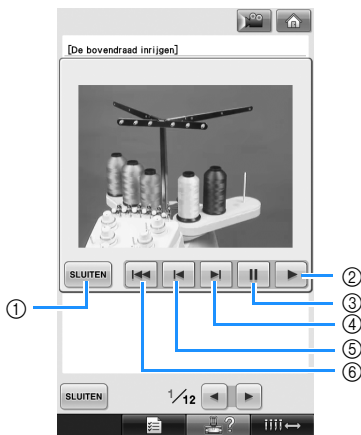

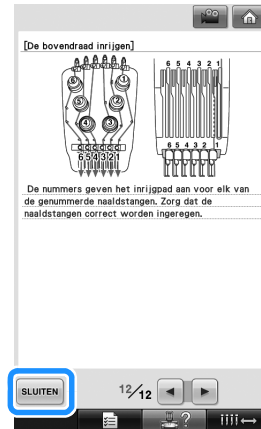

- ① Druk op deze toets om terug te keren naar de illustratie.
- ② Druk op deze toets om door te gaan met het vertonen van de film.
- ③ Druk op deze toets om film te pauzeren.
- ④ Druk op deze toets om de film vooruit te spoelen.
- ⑤ Druk op deze toets om film terug te spoelen.
- ⑥ Druk op deze toets om de film weer te geven vanaf het begin van de huidige pagina.

- 5 Druk op  nadat u de handeling hebt gezien.

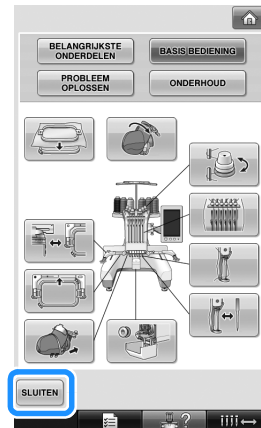

- 6 Druk op .



- Het scherm dat werd weergegeven voordat u op  drukte, wordt weergegeven.

BIJLAGE

In dit hoofdstuk vindt u beschrijvingen van borduurtechnieken, tips voor het maken van prachtig borduurwerk en meer informatie over onderhoud en probleemoplossing.



Applicaties naaien.....	210	Extra informatie over digitaliseren	238
Applicatiepatronen	210	De optionele spoelopwinder gebruiken ...	240
Applicaties maken met een kaderpatroon (1)	211	Voorzorgsmaatregelen.....	240
Applicaties maken met een kaderpatroon (2)	212	Optionele spoelopwinder met bijbehorende accessoires	240
Grote (gesplitste) borduurpatronen naaien	214	De optionele spoelopwinder installeren	241
Handige tips voor de bediening van de machine	217	De AC-adapter aansluiten	241
Draadspanning van ingebouwde patronen controleren	217	De spoel opwinden	242
Een patroon borduren dat is uitgelijnd met een markering op de stof	218	Onderhoud	245
Kleurenpalet	220	Het LCD-scherm reinigen	245
Kleuren van Tajima-borduurgegevens (.dst)	220	De buitenkant van de machine reinigen	245
Prachtig borduurwerk maken.....	221	De haak reinigen	245
Draden	221	Reinigen rondom de naaldplaat.....	246
Steunstoffen (onderlagen)	221	Het spoelhuis reinigen.....	247
Spantechnieken	222	De draadpaden van de bovendraden reinigen	248
Compatibiliteitstabel stof/ steunstof	223	De machine oliën	250
OPTIONELE ACCESSOIRES		Over de onderhoudsmelding.....	251
Een optioneel borduurraam bevestigen voor industriële borduurmachines ...	224	Problemen oplossen	252
Het optionele petraam gebruiken	225	Problemen oplossen via het scherm	252
Petraam en accessoires.....	225	Problemen oplossen	253
Soorten petten	226	Foutmeldingen	261
Vorzorgsmaatregelen voor de stof.....	227	Als de machine niet reageert wanneer u op een toets drukt	269
Het gebruik van het petraam	227	Specificaties	270
Het petraam bevestigen	232	Specificaties van de machine	270
De borduurraamhouder bevestigen	237	Software-upgrade voor uw machine	271
		Upgradeprocedure met USB-medium	271
		Upgradeprocedure met behulp van computer	272
		Index	273

Applicaties naaien

In dit deel wordt de procedure voor het naaien van applicaties beschreven.

Applicatiepatronen

Sommige ingebouwde borduurpatronen kunnen worden gebruikt voor het naaien van applicaties. Volg de hieronder beschreven procedures om applicaties te naaien met de patronen "APPLICATIEMATERIAAL", "APPLICATIEPOSITIE" of "APPLICATIE" in de deelweergave boven het scherm met de draadkleurvolgorde.

*Afhankelijk van de instelling van de draadkleurweergave kan de weergave worden getoond als  (Applicatiemateriaal), 

(Applicatiepositie) of  (Applicatie).



■ Procedure voor het naaien van applicaties

- 1** Plaats steunstof op de achterzijde van de stof van de applicatie.
- 2** Span de stof voor de applicatie (vanaf stap **1**) in het borduurraam en borduur vervolgens een "APPLICATIEMATERIAAL"-patroon. De lijn die aangeeft waar de applicatie wordt uitgeknipt, wordt genaaid en daarna stopt de machine.

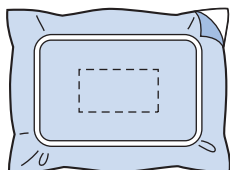

- 3** Verwijder de stof van de applicatie uit het borduurraam en knip vervolgens voorzichtig langs de gestikte knijlijn.

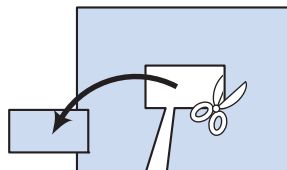

- Als de applicatie wordt uitgeknipt langs de binnenzijde van de gestikte knijlijn, is de applicatie misschien niet correct op de stof bevestigd. Knip de applicatie daarom zorgvuldig langs de gestikte knijlijn. Als deze stap niet zorgvuldig wordt uitgevoerd, wordt de applicatie niet netjes afgewerkt. Verwijder vervolgens voorzichtig alle overtollige draden.

- 4** Span de basisstof in het borduurraam en borduur vervolgens een "APPLICATIEPOSITIE"-patroon. De applicatiepositie wordt geborduurd en daarna stopt de machine.

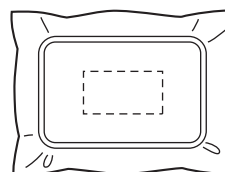

- 5** Breng een beetje stoflijm aan of spray wat lijm op de achterzijde van het uitgeknipte applicatiestuk en bevestig vervolgens het applicatiestuk op de basisstof bij de genaaide positie met behulp van het "APPLICATIEPOSITIE"-patroon uit stap 4.

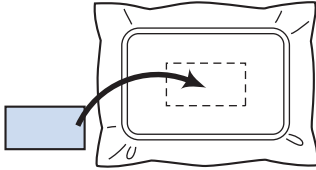

- Als opstrijksteunstof wordt gebruikt om het applicatiestuk op de basisstof aan te brengen, strijkt u de stukken op elkaar zonder de basisstof uit het borduurraam te verwijderen.

- 6** Nadat u het applicatiestuk hebt aangebracht, naait u een "APPLICATIE"-patroon. De applicatie is voltooid.

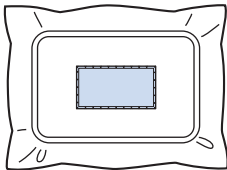

- Afhankelijk van het patroon is een "APPLICATIE"-patroon mogelijk niet beschikbaar. Naai de applicatie dan met draad in de kleur van een deel van het borduurwerk.

- 7** Ga verder met het borduurwerk.

Applicaties maken met een kaderpatroon (1)

Applicaties kunnen worden gemaakt door twee kaderpatronen van dezelfde grootte en dezelfde vorm te naaien: één met rechte steken en één met satijnsteken.

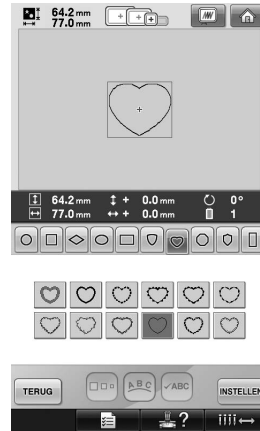

- 1** Selecteer een kaderpatroon met rechte steken om op de stof voor de applicatie te borduren. Knip voorzichtig buiten de steken.

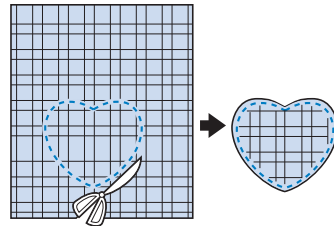

- 2** Borduur hetzelfde patroon op de basisstof.

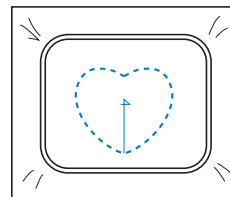

- 3** Breng een beetje stoflijm aan of spray wat lijm op de achterzijde van het applicatiestuk dat u in stap 1 hebt uitgeknipt en bevestig het applicatiestuk vervolgens op de basisstof.

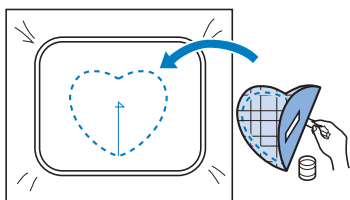

- 4** Selecteer het kaderpatroon met satijnsteken met dezelfde vorm om de applicatie te borduren die u in stap 3 hebt aangebracht.

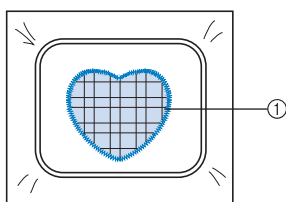
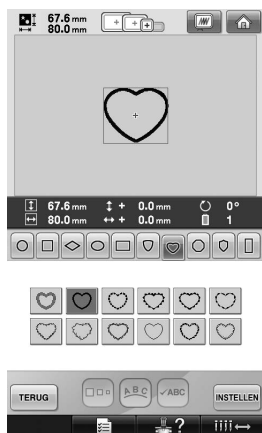

① Applicatie



Opmerking

- Als de grootte of de borduurpositie van het raampatroon met rechte steken wordt gewijzigd, moet u de grootte of de borduurpositie van het raampatroon met satijnsteken op dezelfde manier wijzigen.

Applicaties maken met een kaderpatroon (2)

Er is een andere manier om applicaties te naaien. Met deze methode hoeft u de stof in het borduurraam niet te verwisselen. De applicatie kan worden gemaakt door twee raampatronen van dezelfde grootte en met dezelfde vorm te stikken: een met rechte steken en een met satijnsteken.

- 1** Selecteer een kaderpatroon dat met rechte steken is genaaid om op de basisstof te borduren.

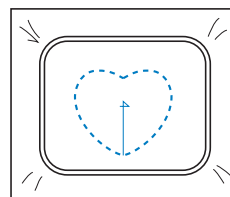
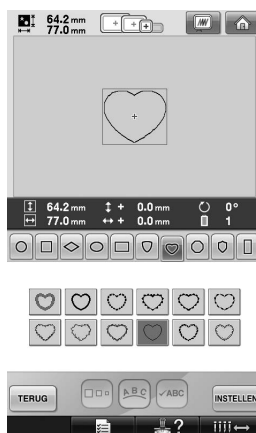

- 2** Plaats de applicatiestof op het borduurwerk dat in stap 1 is gemaakt. Zorg dat het vlak dat is omgeven door de steken niet groter is dan het vlak van de applicatiestof.

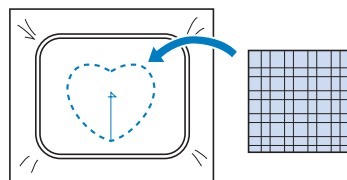

- 3** Borduur over de applicatiestof heen met hetzelfde raampatroon.

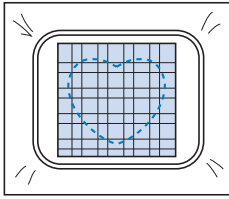

- Zorg dat de machine stopt voordat het kruis in het midden wordt genaaid.

- 4** Verwijder het borduurraam uit de machine en knip vervolgens de overtollige applicatiestof langs de buitenzijde van de steken af.

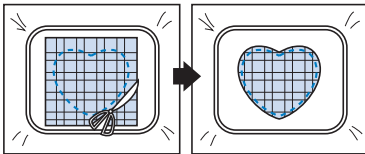

Opmerking

- Laat de stof in het borduurraam tijdens het afknippen van de overtollige applicatiestof. Oefen daarbij niet te veel druk uit op de stof in het raam, anders kan de stof los gaan zitten.

- 5** Selecteer het kaderpatroon met satijnsteken in dezelfde vorm.

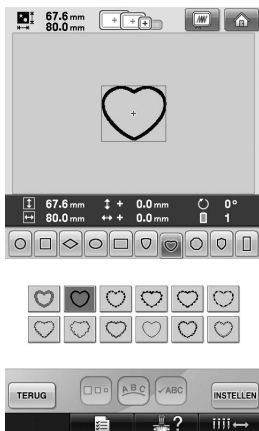

Opmerking

- Als de grootte of de borduurpositie van het raampatroon met rechte steken wordt gewijzigd, moet u de grootte of de borduurpositie van het raampatroon met satijnsteken op dezelfde manier wijzigen.

- 6** Bevestig het borduurraam dat u in stap 4 hebt verwijderd en voltooi het borduren van de applicatie.

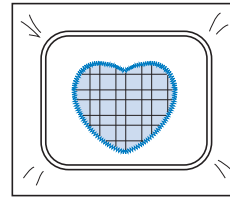

Grote (gesplitste) borduurpatronen naaien

Met PE-DESIGN Ver.7 of later kunt u grote (gesplitste) borduurpatronen naaien. Met grote borduurpatronen worden ontwerpen die groter zijn dan het borduurraam verdeeld in meerdere delen. Deze worden gecombineerd tot één patroon wanneer de gedeelten klaar zijn.

Meer bijzonderheden over het creëren van grote borduurpatronen en uitvoeriger naai-instructies vindt u in de bedieningshandleiding bij PE-DESIGN Ver.7 of later.

In onderstaande procedure wordt beschreven hoe u het onderstaande grote borduurpatroon moet lezen van het USB-medium en moet borduren.

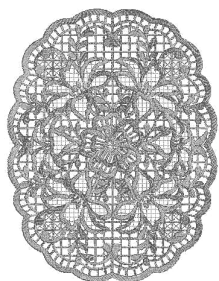

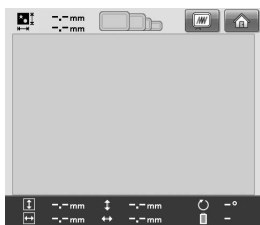

1 Sluit het medium met het grote borduurpatroon aan op de machine en selecteer vervolgens het grote borduurpatroon dat u wilt naaien.

* Zie "USB-medium" op pagina 160 voor meer informatie over het ophalen van patronen.



- ▶ Er verschijnt een scherm zodat u een deel van het grote borduurpatroon kunt selecteren.

2 Selecteer het gedeelte om te borduren, en druk vervolgens op .

- Selecteer de gedeelten in alfabetische volgorde.
- U kunt met een normaal miniatuurformaat maximaal 18 gedeelten weergeven op één pagina. Als het patroon 19 of meer gedeelten bevat, druk dan op  of  om de vorige of volgende pagina weer te geven. Met een groot miniatuurformaat kunt u maximaal 10 gedeelten weergeven op één pagina.

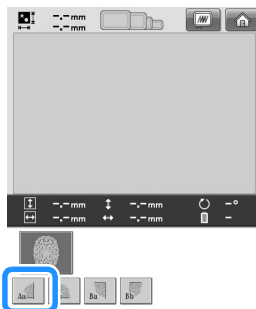

- 3** Bewerk het patroon indien nodig. Druk vervolgens op **EINDE**.

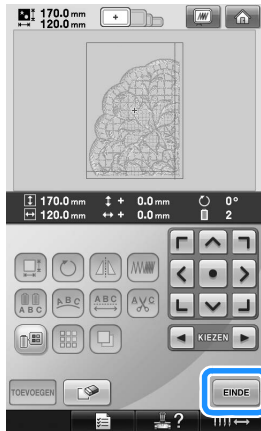

- Zie “Het borduurpatroon bewerken (Patroonbewerkingsscherm)” op pagina 162 voor meer informatie.

- 4** Bevestig het patroonformaat en selecteer vervolgens de juiste stof en het borduurraam.

- Kies stof die groot genoeg is voor het gecombineerde patroon.

- 5** Plaats het betreffende deel van de stof in het borduurraam. In dit geval plaatst u het linker bovendeeel van de stof in het borduurraam.

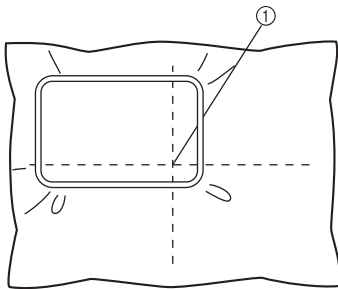

- ① Midden van de stof

- 6** Druk op **NAAIEN**.

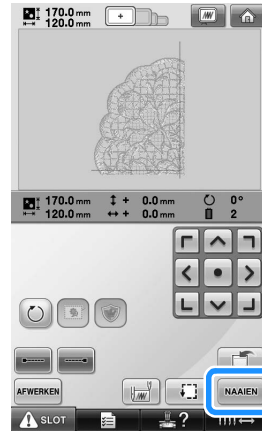

Memo

- U kunt het patroon naar links of naar rechts draaien wanneer u op  drukt.

- 7** Druk op **SLOT** en druk vervolgens op de start/stop-knop om verder te gaan met borduren.

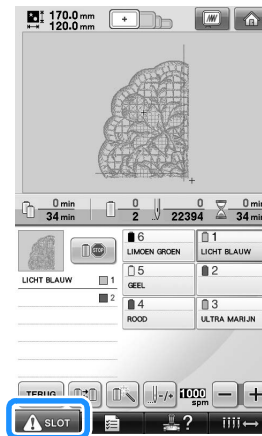

Opmerking

- De laatste stap van het stikken van het patroongedeelte is een uitlijningsstiksel. Aan de hand hiervan plaatst u het volgende patroongedeelte.

- 8** Wanneer het borduren is voltooid, verschijnt het volgende scherm. Druk op **OK**.

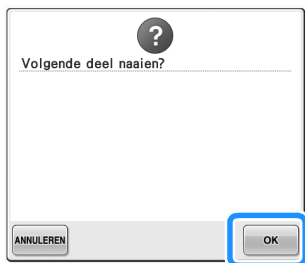

- Er verschijnt een scherm zodat u een deel van het grote borduurpatroon kunt selecteren.

- 9** Druk op **Abc** om het volgende gedeelte van het patroon te selecteren en druk vervolgens op **INSTELLEN**.

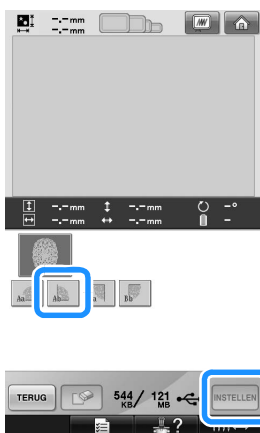

- 10** Druk op **EINDE** en vervolgens op **NAAIEN**.

- 11** Plaats de stof voor het volgende ontwerpgedeelte aan de hand van het uitlijningsstiksel. In dit geval lijnt u de linkerkant van het raam uit met de rechterkant van het ontwerpgedeelte dat u hebt geborduurd in stap **6**.

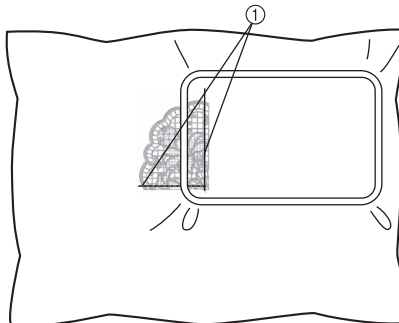

① Uitlijningsstiksel

Opmerking

- Zorg dat het uitlijningsstiksel zich volledig binnen het borduurvlak bevindt. Plaats het borduurvel in het borduurraam en lijn het raster uit aan de hand van het uitlijningsstiksel.

- 12** Herhaal stap **7** t/m **10** om de overige gedeeltes van het patroon te borduren en combineren.

Handige tips voor de bediening van de machine

In dit deel worden handelingen beschreven die nuttig zijn bij de bediening van deze machine.

Draadspanning van ingebouwde patronen controleren

Een patroon op de laatste pagina van de borduurpatronen kan worden gebruikt om de draadspanning te controleren. In dit voorbeeld wordt het volgende patroon gemaakt om de draadspanning te controleren.

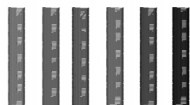

1 Druk op .

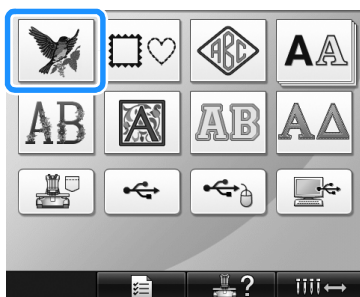

2 Druk eenmaal op  en druk vervolgens op .



3 Druk op .

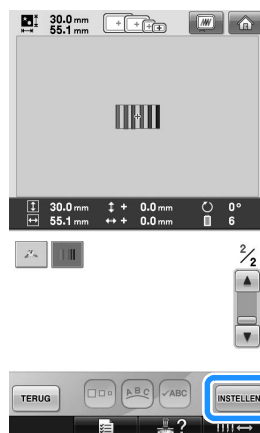

4 Druk op .



5 Druk op .



- 6** Druk op  (ontgrendelingstoets) en druk vervolgens op de start/stop-knop om te beginnen met borduren.

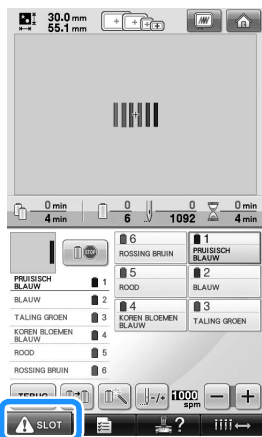

- 7** Correcte draadspanning. Aan de achterkant van de stof moet de spoeldraad zich op ongeveer één derde van de breedte van de steek bevinden.

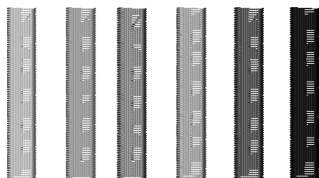

Opmerking

- Zie pagina 67 of 112/113 voor instructies voor eventuele afstelling.

Een patroon borduren dat is uitgelijnd met een markering op de stof

Als u het beginpunt en het eindpunt van de steken opgeeft, kunt u de exacte positie van het patroon controleren.

Als u bijvoorbeeld tekst langs een lijn in het stofpatroon borduurt, kan het beginpunt van de steken worden ingesteld op de hoek linksonder zodat de positie kan worden gecontroleerd, en vervolgens kunt u het beginpunt van de steken opnieuw instellen. Vervolgens kan het beginpunt van het stikken in de hoek rechtsonder worden ingesteld om de positie te controleren. De rechte lijn die het eerste en het tweede punt verbindt, is de basislijn voor de tekst. Als de basislijn die de tekst volgt het stofpatroon verlaat, kan de borduurpositie worden afgesteld.

- 1** Druk op  in het borduurinstellingen scherm.



- 2** Stel het beginpunt van het stikken af in de hoek linksonder.

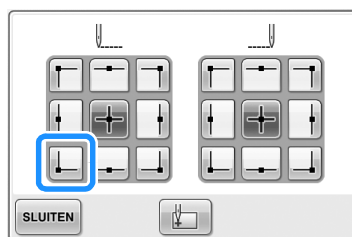

- ▶ Het raam wordt zo verplaatst dat de naaldpositie samenvalt met het beginpunt voor het stikken.

- 3** Markeer met kleermakerskrijt dit punt op de stof.

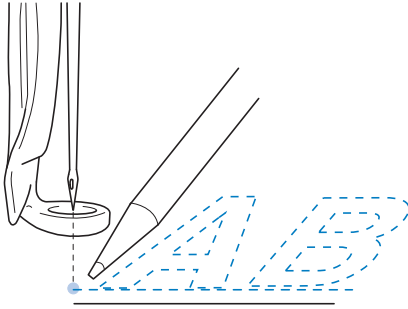

- 4** Stel het beginpunt van het stikken af in de hoek rechtsonder.

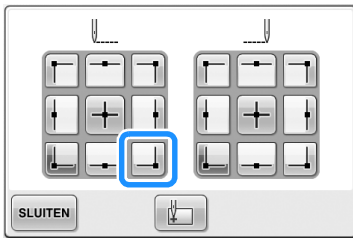

- Het raam wordt zo verplaatst dat de naaldpositie samenvalt met het beginpunt voor het stikken.

- 5** Markeer met kleermakerskrijt dit punt op de stof.

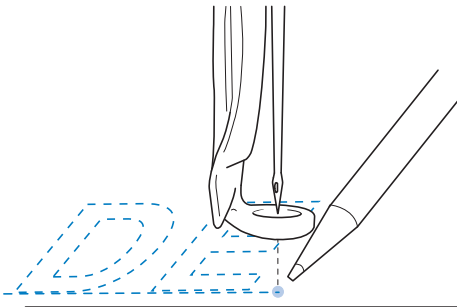

- 6** Verwijder het borduurraam uit de machine en verbind deze twee punten om de borduurpositie te controleren.



- Als de basislijn niet goed is uitgelijnd of met een andere lijn kruist, moet u de stof opnieuw in het borduurraam spannen of de positie van het patroon aanpassen.

Kleurenpalet

Hieronder vindt u extra uitleg over het ingebouwde kleurenpalet en het eigen palet.

Normaliter worden de kleuren draad in het scherm met de draadkleurvolgorde en in het patroonweergavevlak weergegeven in de kleuren van het ingebouwde draadkleurpalet. De draadkleurnummers met deze kleur draad worden weergegeven met het draadkleurnummer (of het dichtstbijzijnde nummer) van het merk dat op de eerste pagina van het instellingenscherf wordt aangegeven. De kleuren van het geborduurde eindresultaat kunnen dan ook een iets andere tint hebben.

Aangezien de eigen paletten die worden opgegeven op het scherm voor draadkleurwisseling in het patroonbewerkingsscherf worden gemaakt door kleuren draad op te geven op draadkleurnummers en kleurnamen van afzonderlijke merken in de ingebouwde kleurenbibliotheek, wordt het palet weergegeven met de originele kleuren draad.

Als patroonkleuren zijn veranderd met het eigen kleurenpalet, kunnen in de voorbeeldweergave de kleuren worden weergegeven die het meest lijken op de draadkleuren die werkelijk worden geborduurd. Maak kleurenpaletten met de kleuren draad die u hebt en gebruik deze om de patronen in uw eigen kleuren weer te geven.

Zie "Een eigen palet maken" op pagina 176 en "Een kleur kiezen in het eigen palet" op pagina 179 voor de draadkleurwisselfunctie.

Normale draadkleurweergave

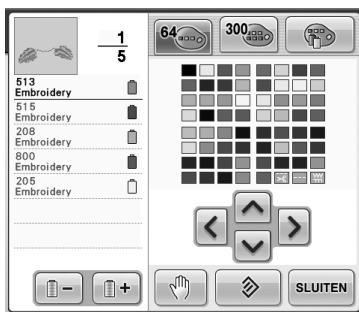

Draadkleurweergave met een eigen palet

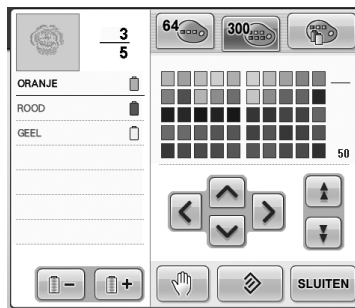

Kleuren van Tajima-borduurgegevens (.dst)

Tajima-gegevens (.dst) bevatten geen informatie over patroonkleuren. De gegevens worden gemaakt door alleen vormen te combineren. Hieronder ziet u een voorbeeld van de weergave van borduurgegevens in Tajima-indeling (.dst)

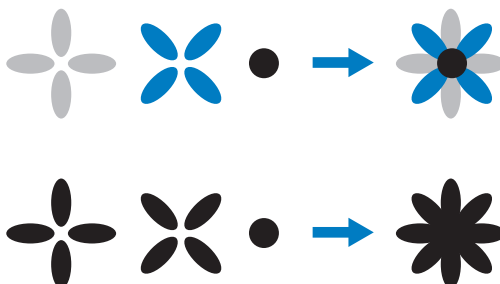

Wanneer Tajima-gegevens worden gebruikt met deze machine wordt het patroon automatisch weergegeven met kleuren in de standaarddraadkleurvolgorde, zodat de onderdelen van het patroon van elkaar kunnen worden onderscheiden. Aangezien de kleuren draad worden toegepast volgens de borduurvolgorde van de onderdelen, ongeacht het ontwerp van het patroon, kunnen kleuren worden gebruikt die vreemd lijken voor het ontwerp. Een oranje stuk fruit kan bijvoorbeeld in blauw worden weergegeven.

Controleer daarom bij Tajima-gegevens een voorbeeldweergave van het borduurwerk op het scherm en wijzig de kleuren in het scherm voor draadkleurwisseling.

Prachtig borduurwerk maken

Hieronder worden de diverse voorzorgsmaatregelen beschreven die u in acht moet nemen met betrekking tot de draad, de borduurramen en de steunstoffen (onderlagen) om prachtig borduurwerk te maken.

Draden

Borduurdraad kan duur zijn en daarom moet u er voorzichtig mee omgaan. Hoe goed de draad ook is gemaakt, voor het beste resultaat is het van groot belang dat deze correct wordt opgeborgen. Het belang hiervan wordt duidelijk als u bedenkt hoeveel tijd er vaak zit tussen aanschaf van de draad en het moment dat de draad daadwerkelijk in de machine wordt gebruikt. Het is belangrijk dat borduurdraad wordt opgeslagen zonder dat deze wordt blootgesteld aan overmatige hitte, licht of vochtigheid.

U kunt borduurdraad het beste opslaan in een schone en stofvrije ruimte. De opslagruimte moet ook vrij zijn van rook, dampen en gassen. Door bepaalde gassen kan de draad geel worden. Het betreft hier dampen uit apparaten zoals gasverwarmingen of dieselmotoren.

Direct zonlicht is ook zeer schadelijk voor borduurdraad. Laat dozen met draad nooit open staan om te voorkomen dat de draad wordt blootgesteld aan direct zonlicht. Dek dakkoepels en ramen zoveel mogelijk af. Het beste type licht voor borduurdraad is wolfram- of TL-verlichting. Langdurige blootstelling aan deze schadelijke bronnen kan ook de kleuren van kartonnen dozen en andere voorwerpen verkleuren. Temperatuur en vochtigheid zijn ook schadelijk voor borduurdraad. De ideale temperatuur ligt tussen 15°C en 25°C (59°F en 77°F.) De vochtigheid moet tussen 40% en 60% liggen. Houd deze omstandigheden zo constant mogelijk om schimmelvorming te voorkomen. Extreme temperaturen kunnen ook smeerproblemen veroorzaken waardoor de draad kan breken. Vochtige omstandigheden kunnen ook invloed hebben op papieren spoelen, omdat het karton gaat uitzetten en de draad te ruim wordt. Zelfs als de opslagomstandigheden goed zijn, kunnen er toch vlekken ontstaan wanneer draad wordt blootgesteld aan een warmtebron of felle verlichting. U kunt beschadiging van de draad voorkomen door uw voorraad regelmatig te keren en de draad niet te lang op dezelfde plaats te laten liggen.

De juiste draadkeuze is essentieel voor een snellere productietijd. Hoe de draad loopt en de sterkte ervan, de samenstelling en het gewicht, zijn allemaal factoren die invloed hebben op het resultaat. Deze kwaliteiten bepalen hoe goed de machine borduurt en hoe vaak de draad breekt tijdens het borduren.

Het breken van de draad is van grote invloed op de productie. Telkens als de draad breekt, vermindert de output met 0,07% per dag (7,5 uur), ervan uitgaande dat het 20 seconden duurt om de draad weer in de naald te rijgen. Als de draad per dag 14 keer minder vaak breekt, wordt de output verhoogd met meer dan 1,0%.

Steunstoffen (onderlagen)

De onder- en bovenlaag moeten het product dat wordt geborduurd stabiliseren en ondersteunen, zodat de steken kunnen worden gemaakt met zo weinig mogelijk onderbreking of instabiliteit. Ze vormen de ondersteuning van uw borduurwerk. Zonder het juiste type steunstof kan de stof te veel gaan bewegen in het borduurraam, zodat het borduurwerk verschuift. Soms hebt u een bovenlaag nodig om stoffen met een pluizig oppervlak, zoals handdoeken, corduroy en piquéstof, te kunnen bewerken. Er zijn vele typen onder- en bovenlagen in verschillende gewichten voor diverse soorten stoffen.

Er zijn vier soorten steunstof (onderlaag) die u kunt gebruiken bij borduurwerk: afknipbaar, aftrekbaar, wateroplosbaar en zelfklevend. Deze vier typen stoffen zijn in verschillende gewichten, grootten en structuren verkrijgbaar. Als u het type steunstof voor een bepaalde stof selecteert, moet u niet alleen rekening houden met het aantal steken en het steektype van het ontwerp, maar ook met de grootte van het ontwerp.

Zorg tenslotte dat de steunstof niet wordt uitgerekt. Sommige onderlagen kunnen niet verticaal of horizontaal worden uitgerekt, maar wel diagonaal. **GEBRUIK DEZE TYPEN NIET.** Dit type onderlaag wordt tijdens het borduren uitgerekt, waardoor het ontwerp kan gaan verschuiven.

1. Een steunstof van polyestermaas die wordt losgeknipt, is zeer geschikt voor lichtgekleurde stoffen, omdat er geen schaduw aan de voorzijde doorschijnt nadat u de overtollige stof hebt afgeknipt. Dit type onderlaag is ideaal wanneer u stabiliteit nodig hebt voor een licht, zacht effect op uw voltooide werk, bijvoorbeeld bij babykleertjes.

2. Een steunstof die u losknipt, is uitstekend geschikt voor middelzware tot zware stoffen, maar kan ook worden gebruikt bij geweven stof. U kunt veel steken gebruiken en met twee of drie lagen is het aantal mogelijke steken schier eindeloos. Dit type onderlaag is ook in zwart verkrijgbaar zodat de binnenkant van een kledingstuk er net zo goed ziet als de buitenkant. Zwarte steunstof is met name handig voor gebruik bij donkergekleurde kledingstukken van lichtgewicht stoffen. De zwarte onderlaag schijnt minder snel door dan een witte onderlaag.
3. Een zelfklevende onderlaag wordt gebruikt op stoffen die moeilijk te spannen zijn. Deze onderlaag wordt aangebracht (met de klevende zijde omhoog) op de onderzijde van het raam, zodat u de stof op het blootgelegde oppervlak in het borduurvlak kunt plakken. Als het borduurwerk klaar is, kan de stof worden verwijderd. De overtollige onderlaag kan worden verwijderd en het proces kan worden herhaald.
4. Steunstof die moet worden losgetrokken, kan worden gebruikt bij middelzware weefstoffen en grove stoffen zoals canvas, popeline en spijkerstof. U kunt met deze steunstof veel steken gebruiken, met name als u hiervan twee of meer lagen gebruikt. Dit type steunstof bestaat uit niet-geweven materiaal dat eenvoudig van de randen van uw borduurontwerp kan worden losgetrokken als dit klaar is. Deze steunstof is ook verkrijgbaar in zwart.
5. Een steunstof die in water oplosbaar is, is handig als de nop of pil van bijvoorbeeld handdoeken geen invloed mag hebben op de plaatsing van de steken. Stoffen als badstof, corduroy, fluweel en nepbont zijn voorbeelden van materialen met noppen of pillen die door de steken kunnen opkomen terwijl de machine borduurt. Het resultaat ziet er onaf en vaak slordig uit, omdat de vezels van de stof door de steken van een borduurontwerp komen. In dergelijke gevallen wordt in water oplosbare steunstof gebruikt als bovenlaag, zodat de vezels van de stof vlak blijven liggen en de steken netjes en nauwkeurig kunnen worden gemaakt. In water oplosbare steunstof wordt ook gebruikt als onderlaag bij het stikken van kant of andere motieven waarbij het resultaat alleen uit de steken bestaat. Dit kan met wateroplosbare steunstof omdat deze na het borduren eenvoudig van de stof kan worden afgetrokken. Eventueel achtergebleven resten kunnen met water worden verwijderd. In water oplosbare steunstoffen worden ook gebruikt als onderlaag bij handdoeken waarbij vaak enige ondersteuning nodig is, maar eventuele resten van een onderlaag niet zichtbaar mogen zijn bij het eindproduct.

Spantechnieken

‘Gebruik het juiste gereedschap voor de juiste klus’, luidt een veelgehoorde uitspraak. Deze uitspraak is zeker van toepassing bij borduren. Een te klein of te groot borduurraam of een borduurraam van een onjuist type kan ervoor zorgen dat het ontwerp scheeftrekt tijdens het borduren en kan zelfs het hele product beschadigd raken. U kunt een perfect ontwerp volledig ruïneren door gebruik te maken van een te groot raam, een te klein raam of een raam van het verkeerde type of door het toepassen van de verkeerde techniek.

■ Ramen

Buizenramen: Met dit type raam kunnen buisvormige stoffen of al in elkaar gezette kledingstukken rondom de haakeenheid worden geplaatst. U kunt zo de voorzijde van een kledingstuk borduren zonder dat u door de achterzijde stikt.

Petramen: Dit zijn speciale borduurramen (ringen) waarmee u petten kunt borduren. Er zijn verschillende stijlen verkrijgbaar voor diverse machines, met twee basisstijlen: een waarmee u een platte pet borduurt (voor gebruik op een platte machine) en een waarmee de pet in zijn natuurlijke ronde vorm wordt geborduurd (voor gebruik op een buisvormige machine).

Stof spannen: De gespannen stof en de onderlaag moeten helemaal vlak in het raam liggen, zonder kreukels of bobbels. U kunt bobbels of kreukels verwijderen door zowel de stof als de onderlaag strak te trekken. Trek niet meer dan nodig om de stof vlak en glad te maken. Als u de stof te veel uitrekt, kan het materiaal gaan plooiën rondom het voltooide ontwerp wanneer het raam wordt verwijderd. Er kunnen ook gaten ontstaan tussen onderdelen van het ontwerp.

Binnen-/buitenraam plaatsen: Er moet zich een kleine rand (ongeveer 3 mm (1/8 inch)) stof en onderlaag onder het buitenraam op de achterzijde bevinden. Draai de schroef alleen aan als het binnenraam loszit. Draai de schroef niet te veel aan, omdat de stof dan gaat plooiën en over de schroef heen kan komen.

Compatibiliteitstabel stof/steunstof

Stof/ kledingstuk	Aantal onderlagen	Aantal bovenlagen	Opmerkingen
Badstof	1 x lostrekbaar	1 x in water oplosbaar	Vergroot de dichtheid en/of de satijnsteekbreedte. Kleine details en letters kunnen in de badstoflussen vast komen te zitten.
Satijnen jasje	Zware voering: Geen Lichte of geen voering: 1 afscheurbaar	Geen	Als het kledingstuk in het raam gaat glijden waardoor het gaat scheeffrekken, omwikkelt u het binnenraam met afdektape of stofkruistape. Zo ontstaat een ruw oppervlak waarop het kledingstuk blijft vastzitten en er geen overmatige wrijving op het raam ontstaat.
Katoen	1 x lostrekbaar	Geen	Ontwerpen met een hoge dichtheid of veel details kunnen meer onderlagen nodig hebben. Gebruik in dat geval twee lichtgewicht onderlagen in plaats van een zware onderlaag.
Spijkerstof	1 x lostrekbaar	Geen	Verminder de snelheid als de naald warm wordt en de draad breekt.
Hoeden en petten	Optioneel	Optioneel	Neem vaker dan normaal een nieuwe naald, een onderlaag van stijf linnen maakt de naald sneller bot. Een lichtgewicht, lostrekbare onderlaag zorgt dat de draad minder vaak breekt en regelt de draadspanning. Gebruik een bovenlaag op corduroy of schuimrubber voorkanten van petten.
Overhemd (geweven)	1 x lostrekbaar	Geen	Ontwerpen met een hoge dichtheid of veel details kunnen meer onderlagen nodig hebben. Gebruik in dat geval twee lichtgewicht onderlagen in plaats van een zware onderlaag.
Golfshirt	1 x afknipbaar	Optioneel	Gebruik een bovenlaag voor ontwerpen met kleine letters of veel detail en voor piquéstof.
Fleece	1 x lostrekbaar	Optioneel	Gebruik een bovenlaag als het kledingstuk een gestructureerd oppervlak heeft, zoals gevlochten stoffen of keperstof.
Canvas	1 x lostrekbaar	Geen	Span deze strak in het raam.
Corduroy	1 x lostrekbaar	1 x in water oplosbaar	Naast gebruik van een bovenlaag kunnen ook een hogere steekdichtheid of meer ondersteken nodig zijn om te voorkomen dat de steken in de stof wegvallen.
Lingerie of zijde	1 of 2 x lichtgewicht lostrekbaar	Optioneel	Verlaag de snelheid. De draadspanning moet laag zijn. Gebruik een bovenlaag bij ontwerpen met veel detail of kleine letters. Gebruik dunner draad bij zeer tere stoffen. Gebruik geen zeer smalle satijnsteken bij letters of details; vergroot in plaats daarvan de satijnsteekbreedte of gebruik een bonensteek. Verwijder voorzichtig (zonder te trekken) de onderlaag en de bovenlaag van het kledingstuk.
Joggingstof	1 x afknipbaar of zelfklevend lostrekbaar	1 x in water oplosbaar	Gebruik fijngeveven organza of gordijnstof in een bijpassende kleur als onderlaag voor dikke of zeer grof gebreide stoffen.
Sweatshirt	1 x afknipbaar of zelfklevend lostrekbaar	Optioneel	Bij ontwerpen met veel details moet u soms twee lagen lichtgewicht, afknipbare steunstof gebruiken. Gebruik een bovenlaag bij extra dikke stoffen of bij ontwerpen met veel fijne details.
T-shirt	1 x lichtgewicht afknipbaar of zelfklevend lostrekbaar	Optioneel	Gebruik een bovenlaag bij ontwerpen met veel fijne details of kleine letters. De spanning moet licht zijn. Gebruik geen ontwerpen met veel steken.



Opmerking

- Aangezien er zoveel verschillende soorten stof en steunstof verkrijgbaar zijn, is bovenstaande informatie slechts bedoeld als richtlijn. Als u twijfelt over een bepaalde combinatie van stof en steunstof, probeer deze dan eerst uit op een proeflap.

OPTIONELE ACCESSOIRES

Een optioneel borduurraam bevestigen voor industriële borduurmachines

Stel de borduurraamhouder in op het bevestigen van het borduurraam voor industriële borduurmachines. Als een borduurraam voor industriële borduurmachines wordt bevestigd, bewegen zowel de linker- als de rechterarm van de borduurraamhouder.

- 1 Verwijder het borduurraam. (Zie pagina 68.)
- 2 Draai de twee duimschroeven los op de borduurraamhouder.

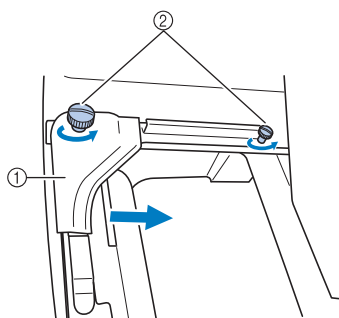

- ① Linkerarm
 - ② Duimschroeven
- De linkerarm van de borduurraamhouder kan worden verplaatst.
- Draai de duimschroeven maximaal 2 slagen tegen de klok in los. Verwijder de schroeven niet.

- 3 Beweeg de linkerarm om de schroef aan de rechterkant uit te lijnen met de markering voor het borduurraam voor industriële borduurmachines en draai vervolgens de duimschroeven aan.

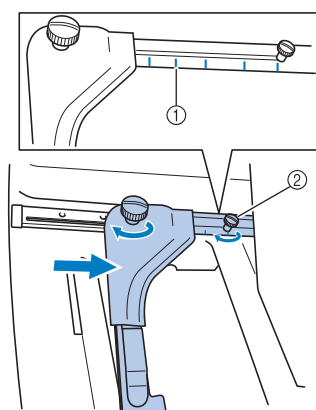

- ① Markering voor borduurraam voor industriële borduurmachines
- ② Lijn de schroef uit met de markering.

- 4 Gebruik een kruiskopschroevendraaier om de twee schroeven los te draaien en verwijder deze.

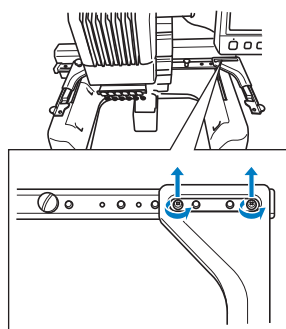

- 5 Verwijder de rechterarm, lijn de pennen op de borduurraamhouder uit met de gaten in de arm (zie afbeelding), plaats de schroeven die u in stap 4 hebt verwijderd en draai deze vast.

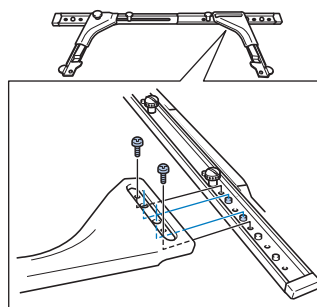

- Het borduurraam kan in de borduurraamhouder worden geplaatst. Bevestig het borduurraam voor industriële borduurmachines op dezelfde manier als de meegeleverde borduurramen. (Zie pagina 49.)

Opmerking

- Wanneer u borduurramen voor industriële borduurmachines gebruikt, herkent de machine het borduurvlak van het raam niet. Gebruik de testfunctie om te controleren of het patroon in het borduurvlak past.

Het optionele petraam gebruiken

Met het optionele petraam kunt u patronen borduren op petten en mutsen. Hieronder worden de procedures voor het gebruik van het petraam beschreven.

Petraam en accessoires

U hebt de drijfjas van het petraam en de montagememal nodig bij gebruik van het petraam.

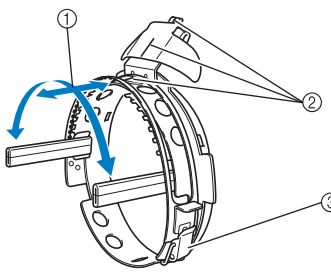
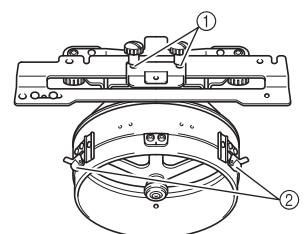
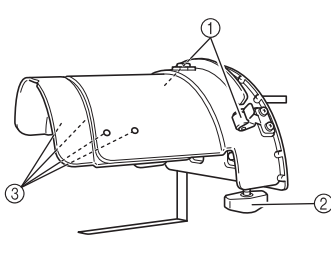
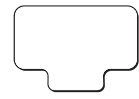
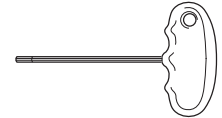
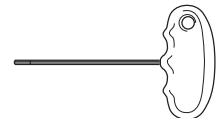
<p>Geavanceerd petraam 2</p> <ol style="list-style-type: none"> 1 Borduurvlak: 60 mm (H) × 130 mm (B) (2-3/8 inch (H) × 5-1/8 inch (B)) 2 De markering geeft het midden van het borduurvlak aan. 3 Snapslot 	<p>Petraamdrijfjas en 4 duimschroeven</p> <p>U bevestigt het petraam op de wagen door de borduurraamhouder te verwijderen en vervolgens de petraamdrijfjas te bevestigen aan de wagen van de machine.</p> <ol style="list-style-type: none"> 1 Plaats de duimschroeven in de gaten en draai deze aan om het beweegbare deel vast te zetten. Gebruik deze gaten bij het opbergen van de petraamdrijfjas. 2 Opspanveer Het petraam wordt vastgezet met twee opspanveren. 	<p>Montagememal</p> <p>Gebruik deze als u een pet in het petraam spant.</p> <ol style="list-style-type: none"> 1 Houders Het petraam wordt vastgezet met de twee houders. 2 Bevestigingsbeugel Draai de duimschroef aan om deze op het bevestigingsoppervlak vast te zetten. 3 Schroeven Pas het formaat van de montagememal aan naar gelang het type pet dat u borduurt. 
<p>Inleg</p> 	<p>Inbussleutel (groot)</p> 	<p>Inbussleutel (middelgroot)</p> 

• Gebruik deze om de ring van de petraamdrijfjas en de hoogte van de L-vormige beugel aan te passen. (Zie pagina 229.)



Memo

- Alvorens het petraam te installeren stelt u de ring van de petraamdrijfjas en de hoogte van de L-vormige beugel af. (Als u dezelfde machine gebruikt, is deze afstelling alleen nodig de eerste keer dat u de machine gebruikt. Deze aanpassing is niet nodig wanneer het bijgeleverde petraam is geïnstalleerd.)
- Wanneer u de ring van de petraamdrijfjas en de L-vormige beugel hebt afgesteld, moet u deze opnieuw afstellen wanneer u een andere machine gebruikt. De hoogte kan verschillen naar gelang de machine die u gebruikt. Meer informatie kunt u verkrijgen bij uw erkende dealer.



Opmerking

- Als het petborduurraam wordt bevestigd, worden de borduurraamindicatoren, die aangeven welk raam gebruikt kan worden, als volgt weergegeven.



Soorten petten

Bij deze machine raden we u aan de volgende petten te borduren.

■ Standaard (Pro Style)

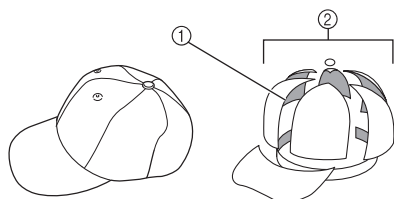

- ① Voorkant: Pro Style
- ② 6 gedeelten

Otto International, Inc. petmodelnummer (voorbeeld)	OTTO27-007	
Gaasonderlaag op voorstuk (zacht of hard)	Geconstrueerd stevig voorstuk	Niet geconstrueerde zachte kroon
Hoe gemakkelijk de stof in het raam te plaatsen is	Gemakkelijk (aanbevolen)	Redelijk gemakkelijk
Onderlaag	1- tot 2-lagig	2- tot 3-lagig

■ Laag zittend

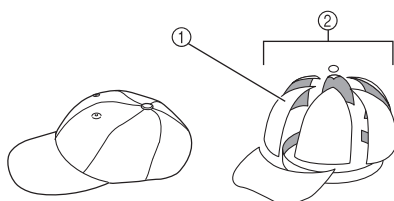

- ① Voorkant: laag zittend
- ② 6 gedeelten

Otto International, Inc. petmodelnummer (voorbeeld)	OTTO23-225	OTTO18-203
Gaasonderlaag op voorstuk (zacht of hard)	Geconstrueerd stevig voorstuk	Niet geconstrueerde zachte kroon
Hoe gemakkelijk de stof in het raam te plaatsen is	Zeer moeilijk (omdat het petmateriaal heel hard is.)	Redelijk gemakkelijk
Onderlaag	1- tot 2-lagig	2- tot 3-lagig

■ Golfstijl

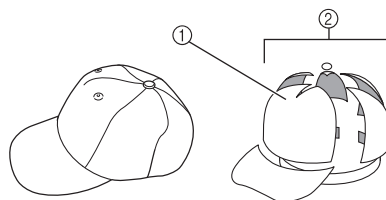

- ① Voorkant: niet verdeeld
- ② 5 gedeelten

Otto International, Inc. petmodelnummer (voorbeeld)	OTTO23-225
Gaasonderlaag op voorstuk (zacht of hard)	Geconstrueerd stevig voorstuk
Hoe gemakkelijk de stof in het raam te plaatsen is	Redelijk gemakkelijk
Onderlaag	1- tot 2-lagig



Memo

- Controleer of dit vlak ① is bedekt met gaas.

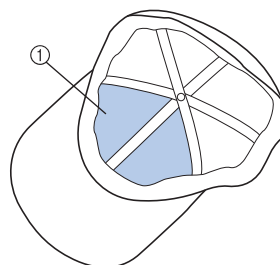

Opmerking

- Er is geen middelste lijn die u kunt gebruiken als richtlijn om de pet in het petraam te plaatsen. Alvorens de pet in het petraam te plaatsen, markeert u de middelste lijn met houtskoolstift.

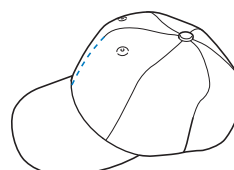

■ Petstof niet aanbevolen om te borduren

- Petten met een voorstuk van minder dan 50 mm (2 inch) hoog (zoals een zonneklep)
- Kinderpetten
- Petten met een rand langer dan 80 mm (3-1/16 inch)

Vorzorgsmaatregelen voor de stof

■ Petstof aanbevolen om te borduren

- 35% katoen / 65% polyester
- 100% katoen
- 80% wol / 20% nylon
- 15% wol / 85% acryl

■ Petstof niet aanbevolen om te borduren

De volgende soorten petstof zijn zeer moeilijk in een borduurraam te spannen. Ze kreuken of krimpen gemakkelijk.

- Polyesterschuim
- Stretchstof
- Meltonwol
- 100% nylon
- Suède

Het gebruik van het petraam

■ De petraamdrijfjas monteren

Druk op  → BASIS BEDIENING →  →

 om een video van de bewerking te bekijken op het LCD-scherm (ziepagina 206).

Verwijder de borduurraamhouder uit de wagen van de machine en monteer de petraamdrijfjas. Verwijder het borduurraam voordat u de borduurraamhouder verwijdert. (Zie "Het borduurraam verwijderen" op pagina 68.)

1 Draai de twee duimschroeven los en verwijder de schroeven en de borduurraamhouder.

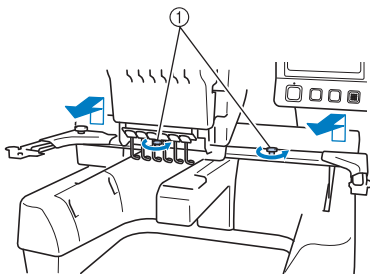

- ① Duimschroeven
- De verwijderde duimschroeven blijven bevestigd aan de borduurraamhouder.

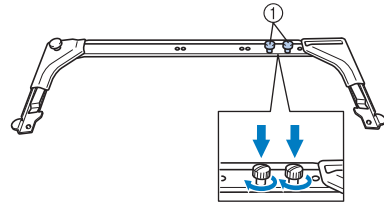

- ① Plaats de twee duimschroeven terug op de borduurraamhouder.

2 Verwijder de bovenste twee duimschroeven van de petraamdrijfjas en leg deze terzijde. Draai de onderste twee duimschroeven los (4 slagen).

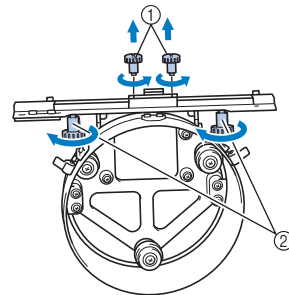

- ① Bovenste duimschroeven
② Onderste duimschroeven

3 Druk de machinebodem door de ring van de petraamdrijfjas.

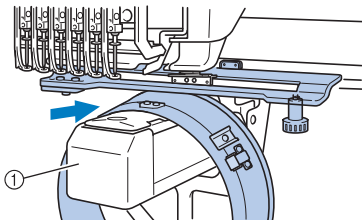

- ① Machinebodem

Opmerking

- Zorg dat de petraamdrijfjas geen nabijgelegen onderdelen raakt, zoals de persvoet.

Bevestig de petraamdrijfjas op de wagen zoals hieronder wordt beschreven in stap 4 t/m 7.

- 4** Plaats de twee duimschroeven aan de onderkant van de petraamdrijfjas in de inkepingen in de wagen. Plaats vervolgens de bevestigingsplaat van de petraamdrijfjas boven op de raambevestigingsplaat van de wagen.

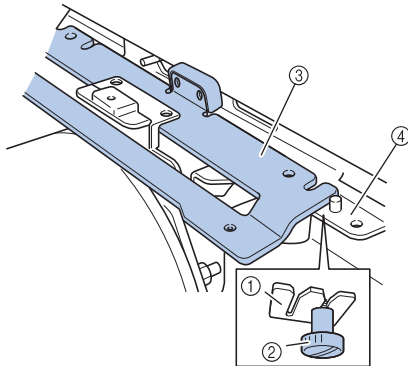

- ① Nok in wagen
- ② Duimschroef van petraamdrijfjas
- ③ Bevestigingsplaat van petraamdrijfjas
- ④ Raambevestigingsplaat van wagen

- 5** Plaats de pennen op de raambevestigingsplaat van de wagen in de gaten in de bevestigingsplaat van de petraamdrijfjas.

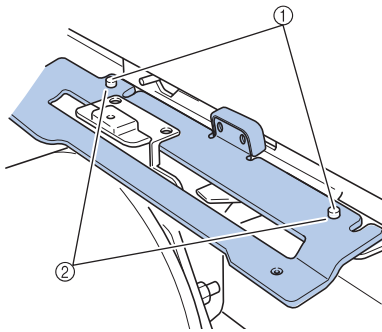

- ① Pennen op raambevestigingsplaat van wagen
- ② Gaten in bevestigingsplaat van petraamdrijfjas

- 6** Plaats de twee bovenste duimschroeven in de buitenste gaten van de bevestigingsplaat van de petraamdrijfjas en draai deze vast.

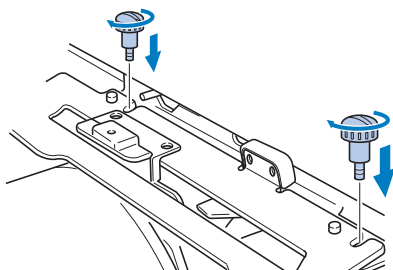

- 7** Duw de petraamdrijfjas naar de machine zodat deze volledig in de machine wordt geplaatst en draai ondertussen de twee onderste duimschroeven aan om de petraamdrijfjas vast te zetten.

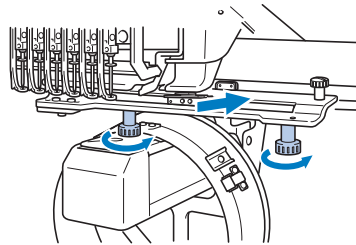

- De montage van de petraamdrijfjas is voltooid.

■ De petraamdrijfjas afstellen

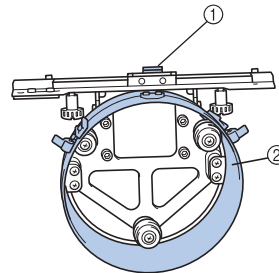

- ① L-vormige bevestigingsbeugel
- ② Ring



Memo

- Als u dezelfde machine gebruikt, is deze afstelling van de petraamdrijfjas alleen nodig de eerste keer dat u de machine gebruikt.

- 1** De machine aanzetten. Wanneer de wagen weer in de beginpositie staat, zet u de machine uit.



Opmerking

- Zorg dat de wagen in de beginpositie staat wanneer u de petraamdrijfjas afstelt.

- 2** Draai de twee zeskantige schroeven los met de inbusleutel (middelgroot). Draai de schroeven slechts één slag los.

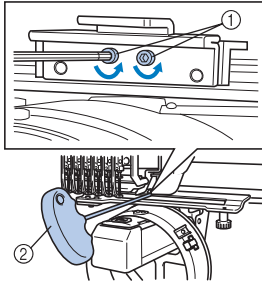

- ① Zeskantige schroeven
② Inbusleutel (middelgroot)



Opmerking

- Draai de schroeven niet te ver los.

- 3** Haal de L-vormige bevestigingsbeugel omlaag zodat deze de machinebodem raakt en draai vervolgens de twee zeskantige schroeven vast met de inbusleutel (middelgroot). Draai de schroeven stevig vast.

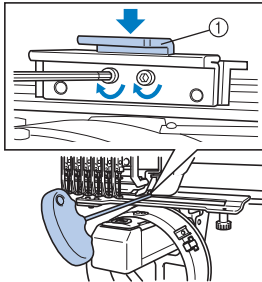

- ① L-vormige bevestigingsbeugel

- 4** Draai met de inbusleutel (groot) de vier zeskantige schroeven aan de binnenkant van de ring los. Draai de schroeven slechts één slag los.

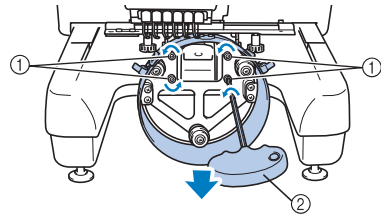

- ① Zeskantige schroeven
② Inbusleutel (groot)

- Wanneer de schroeven los zijn, kunt u de ring omlaag zetten.



Opmerking

- Draai de schroeven niet te ver los.

- 5** Plaats de inleg tussen de machinebodem en de ring van de petraamdrijfjas.

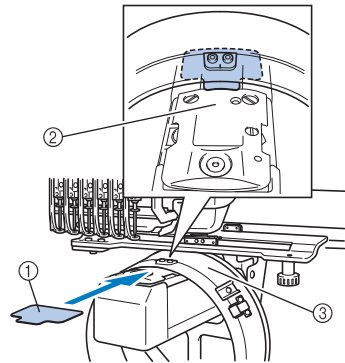

- ① Inleg
② Machinebodem
③ Ring van de petraamdrijfjas

- 6** Druk de ring zachtjes omlaag en draai met de inbussleutel (groot) de vier zeskantige schroeven aan de binnenkant van de ring vast.

Draai de schroeven stevig vast.

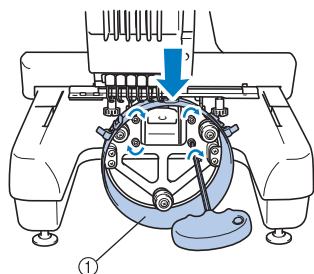

① Ring

! VOORZICHTIG

- Zorg dat elke zeskantige schroef stevig is vastgedraaid. Loszittende schroeven kunnen letsel veroorzaken.

- 7** Verwijder de inleg die u hebt geplaatst in stap 5.

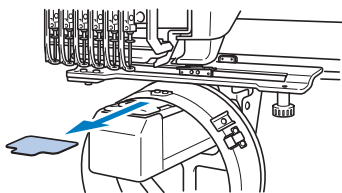

■ De naaldafstandsplaat plaatsen

Bevestig de naaldafstandsplaat aan de naaldplaat.

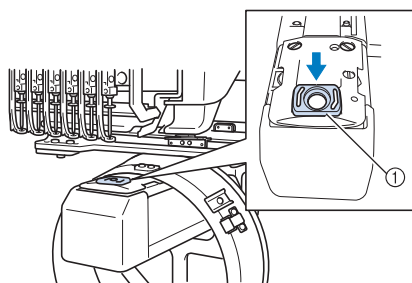

① Naaldafstandsplaat

■ De montagemetal voorbereiden

Breng de stopper omlaag en bevestig de montagemetal aan een stabiel oppervlak, bijvoorbeeld een tafel.

- 1** Draai de twee schroeven los met een kruiskopschroevendraaier en breng de stopper omlaag in de richting van de pijl.

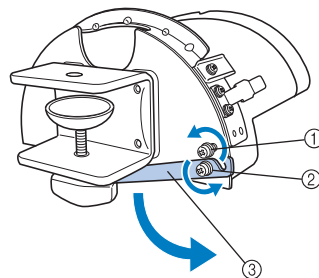

- ① Draai de schroef los zodat de stopper om de schroef kan worden geslagen en ermee kan worden vastgedraaid.
- ② Draai de schroef los totdat de stopper beweegt.
- ③ Stopper

- 2** Draai de twee schroeven vast.
- Zorg dat de stopper stevig vast zit.

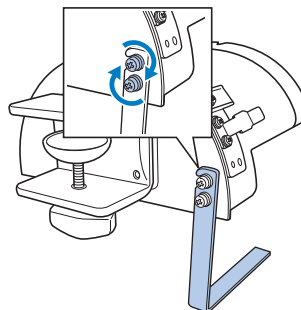

Bevestig de montagemetal op een stabiel bevestigingsoppervlak, zoals een tafel.

- 3** Draai de duimschroef voor de montagemetal los en open de bevestigingsbeugel zodat deze breder is dan de dikte van de bevestigingsplaat.

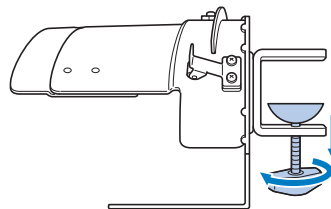

- De bevestigingsbeugel kan worden bevestigd op een bevestigingsplaat met een dikte tussen de 9 mm en 38 mm (3/8 inch en 1-1/2 inch).

- 4** Klem de bevestigingsbeugel stevig op het bevestigingsoppervlak door de duimschroef vast te draaien.

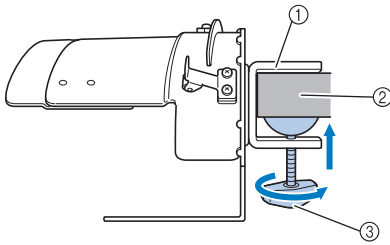

- ① Bevestigingsbeugel
- ② Bevestigingsoppervlak
- ③ Duimschroef aandraaien



Memo

- Als er een opening zit tussen het klemblok van de duimschroef en het bevestigingsoppervlak, plaats dan de bijgeleverde inleg zoals hieronder aangegeven.

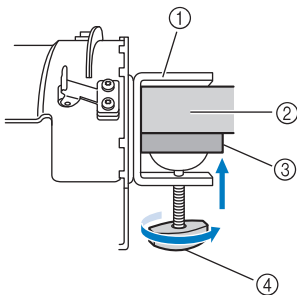

- ① Bevestigingsbeugel
- ② Bevestigingsoppervlak (werktafel, bureau etc.)
- ③ Inleg
- ④ Duimschroef

- 5** Controleer of deze goed vastzit. Als deze nog loszit, moet u de montagegemal opnieuw op het bevestigingsoppervlak bevestigen.



Opmerking

- Zorg dat de bevestigingsbeugel goed op het bevestigingsoppervlak geklemd zit en dat de duimschroef stevig is aangedraaid.
- Bevestig de montagegemal niet op een instabiel oppervlak (flexibel, gebogen of krom).
- Zorg dat de montagegemal niet valt wanneer u deze verwijdert.

- 6** Pas het formaat van de montagegemal aan naar gelang het type pet dat u borduurt.

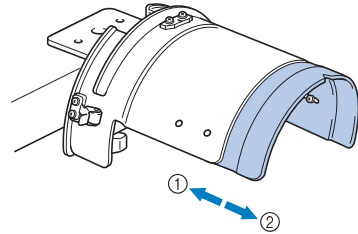

- ① Laag zittend
- ② Standaard type (Pro style)

■ Voor het standaardraam

Draai met een kruiskopschroevendraaier de vier schroeven (twee links en twee rechts) aan de binnenkant van de montagegemal één slag losser.

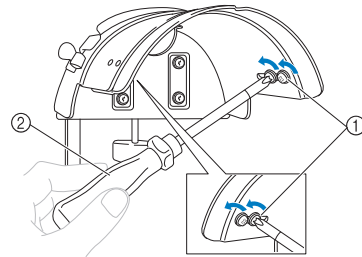

- ① Schroeven
- ② Kruiskopschroevendraaier



Opmerking

- Verwijder geen van de vier schroeven (twee links en twee rechts); anders raakt u ze misschien kwijt. Draai de schroeven alleen iets losser.

Trek de montagemal naar u toe en draai met de kruiskopschroevendraaier de vier schroeven (twee links en twee rechts) vast.

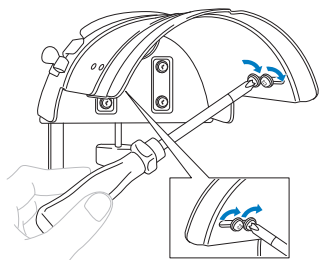

► De voorbereiding van de montagemal is voltooid.

Het petraam bevestigen

Druk op → BASIS BEDIENING → →

om een video van de bewerking te bekijken op het LCD-scherm (zie pagina 206).

Plaats de pet in het petraam dat is bevestigd aan de montagemal en verwijder vervolgens het petraam uit de montagemal met de pet eraan bevestigd. Bevestig het petraam op de petraamdrijfjas op de machine.

■ Het petraam op de montagemal bevestigen en een pet in het raam plaatsen

- 1** Bevestig het petraam op de montagemal.
Lijn de zijkant van de montagemal uit met de beugel van het petraam en duw het petraam op zijn plaats.

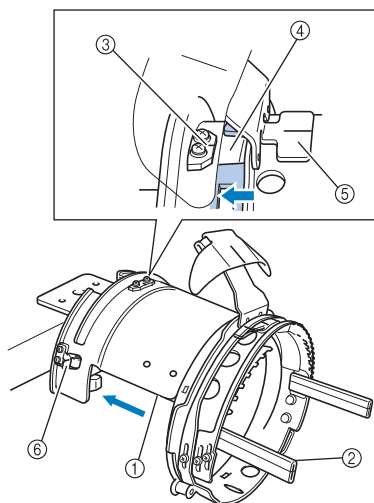

- ① Zijkant van de montagemal
 - ② Beugel op petraam
 - ③ Geleiderplaat op montagemal
 - ④ Nok op petraam
 - ⑤ Binnenrandhouder
 - ⑥ Houder
- Lijn de nok in het petraam uit met de geleiderplaat op de montagemal en klik het raam op zijn plaats.

► Het petraam wordt vastgezet met de twee houders (klemmen), een rechts en een links.

- 2** Haal het snapslot op het petraam los en verwijder vervolgens de pet. Open het klemraam. Open tevens de klep-persvoet.

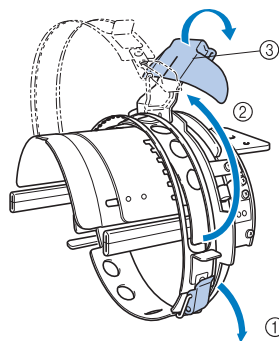

- ① Snapslot vrij
- ② Klemraam open
- ③ Klephouder

- 3** Zet de steunstof vast met de pennen op het petraam.

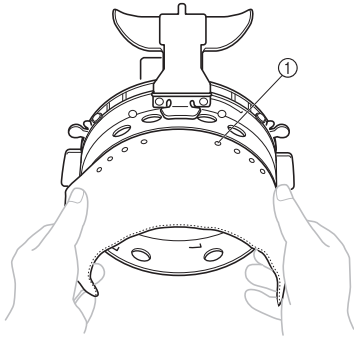

- ① Pennen
- Zorg dat de pennen door de steunstof gaan zodat deze stevig vast zit.

- 4** Til (draai) de binnenrand in de pet omhoog en plaats de pet in het petraam.

Houd beide zijden van de pet vast met beide handen en lijn de rand van het onderste raam uit met de onderzijde van de klep.

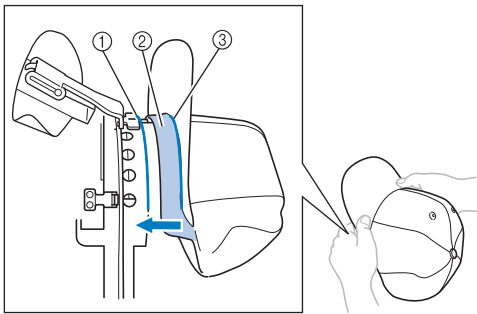

- ① Rand van onderste raam
② Binnenrand
③ Onderzijde van klep
- Lijn tegelijkertijd de middelste lijn van de pet uit met de middelste lijn van de binnenrandhouder op het petraam en schuif de binnenrand onder de binnenrandhouder.

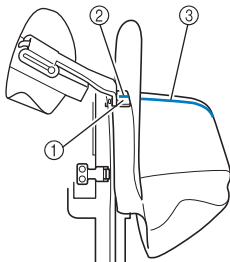

- ① Binnenrandhouder
② Middelste lijn van binnenrandhouder
③ Middelste lijn van pet

- 5** Lijn de middelste lijn van de pet uit met de nok in de montageal.

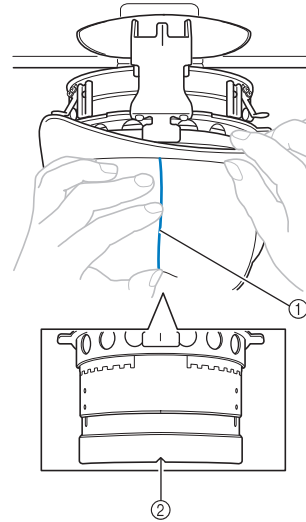

- ① Middelste lijn van pet
② Nok in montageal

- 6** Plaats de binnenrand van de pet in de nok van het petraam.

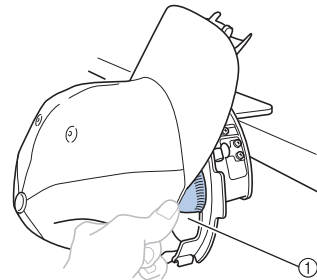

- ① Nok in petraam

- 7** Sluit het klemraam zo dat de klep van de pet tussen het binnenste klemraam en het buitenste klemraam door gaat.

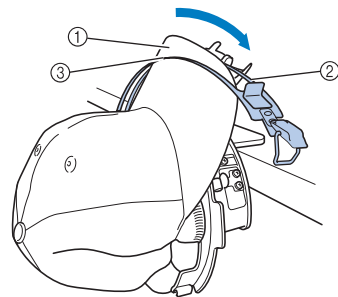

- ① Klep van de pet
② Binnenste klemraam
③ Buitenste klemraam

- 8** Lijn de tanden van het klemraam uit met de onderkant van de klep.

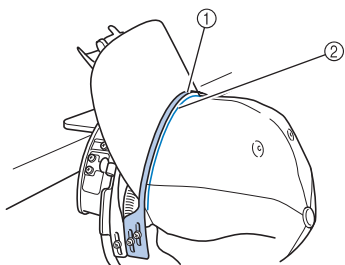

- ① Tandens van het buitenste klemraam
- ② Onderzijde van de klep



Opmerking

- Draai de twee schroeven voor het buitenste klemraam vast. Stel de positie van het buitenste klemraam zo af dat het overeenkomt met de vorm van de pet en zo dat de tanden van het klemraam precies op één lijn staan met de onderkant van de klep.

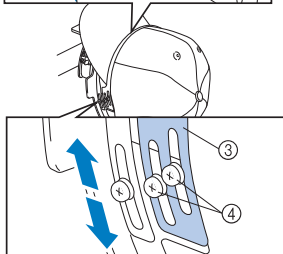
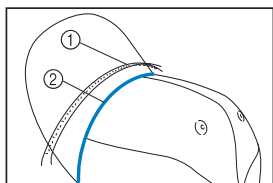

- ① Tandens van het buitenste klemraam
- ② Onderzijde van de klep
- ③ Buitenste klemraam
- ④ Schroeven voor het buitenste klemraam

- 9** Stel de andere kant op dezelfde manier af.

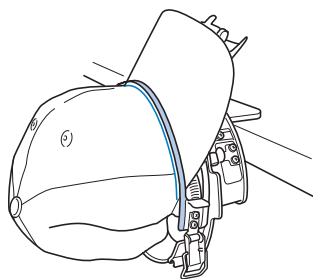

- 10** Sluit de hendel van het snapslot.

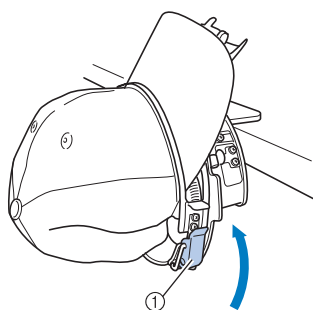

- ① Hendel van snapslot



Opmerking

- Als de petstof dik is en het klemraam niet kan worden gesloten, of als de stof dun is en de pet te los binnen het raam, draait u de schroef voor het binnenste klemraam los en stelt u vervolgens het klemraam af.

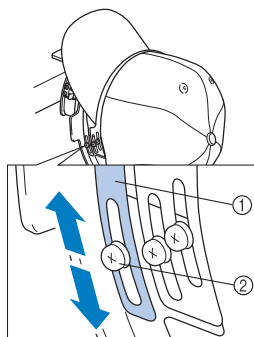

- ① Binnenste klemraam
- ② Schroef voor het binnenste klemraam

- 11** Trek de uiteinden van de pet weg vanuit het midden zodat de stof strak staat.

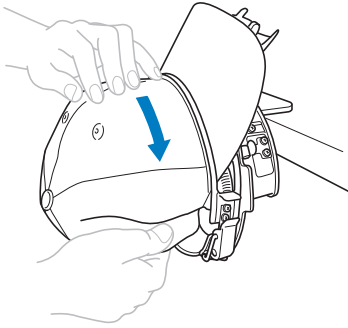

- 12** Zet de pet vast met de klemmen.

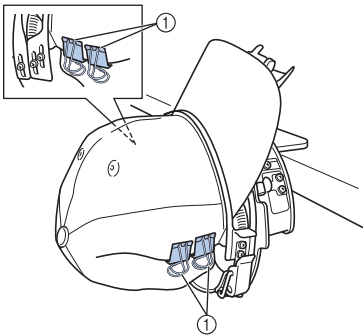

① Klemmen

- Herhaal stap 11 en 12 aan de andere kant om de stof strak te trekken en zet de pet vast met de klemmen.

- 13** Trek de klephouder zo ver mogelijk omhoog. Draai vervolgens de klephouder over de klep van de pet en breng de klep-persvoet omlaag.

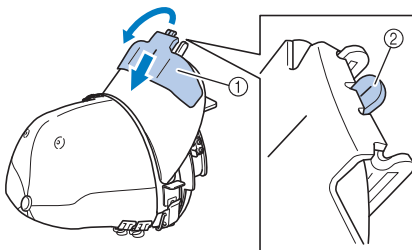

① Klephouder

② Middelste lijn van klephouder

- Haal de klephouder omlaag zodat de middelste lijn op de klephouder zichtbaar is.

- 14** Plaats de klep zo dat een ronde vorm behouden blijft.

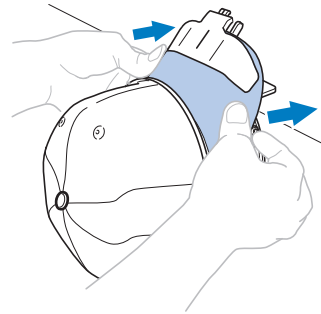

- Het plaatsen van de pet in het petraam is voltooid.

- 15** Verwijder het petraam uit de montagemal. Druk zowel de linker- als de rechterhouder op de montagemal met beide duimen in. Trek vervolgens het borduurraam los (zie afbeelding).

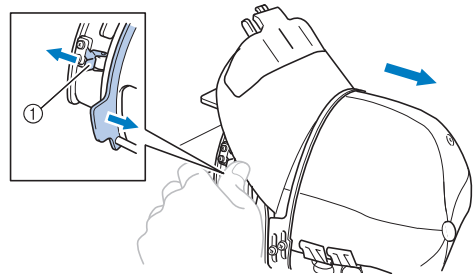

① Houder

■ Het petraam op de machine bevestigen

U hebt de petraamdrijfjas nodig om het petraam op de machine te bevestigen. Bevestig de petraamdrijfjas op de wagen voordat u het petraam op de machine bevestigt. (Zie "De petraamdrijfjas monteren" op pagina 227.)

1 Bevestig het petraam op de petraamdrijfjas.

U moet de borduurpositie opzij draaien wanneer u het petraam plaatst, zodat de klep van de pet niet tegen de machine komt (zie afbeelding).

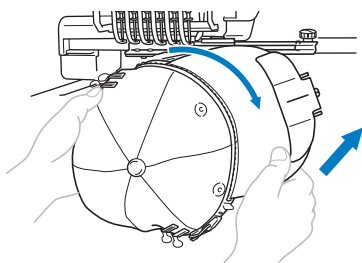

- Zorg dat het petraam geen nabijgelegen onderdelen raakt, zoals de persvoet.

Nadat u het petraam zo hebt gedraaid dat het te borduren oppervlak naar boven wijst, lijnt u de ring van de petraamdrijfjas uit met de ring van het petraam. Terwijl u het petraam naar links en naar rechts schuift, lijnt u de nok in het petraam uit met de geleiderplaat op de petraamdrijfjas en klik het raam op zijn plaats.

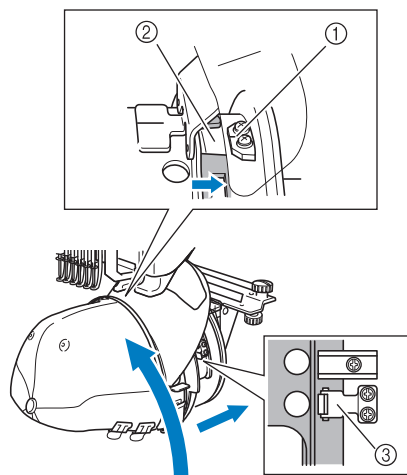

- ① Geleiderplaat op petraamdrijfjas
- ② Nok op petraam
- ③ Houder

- ▶ Het petraam wordt vastgezet met houders. Zorg dat alle houders van de drijfjas stevig in de gaten van het raam zitten. De montage van het petraam is voltooid en de pet kan worden geborduurd.

■ Het petraam verwijderen

Als het borduren is voltooid, verwijdert u het petraam en verwijdert u vervolgens de pet.

1 Verwijder het petraam uit de petraamdrijfjas.

Druk de twee houders met beide duimen aan de onderzijde van het petraam en trek vervolgens het borduurraam los (zie afbeelding).

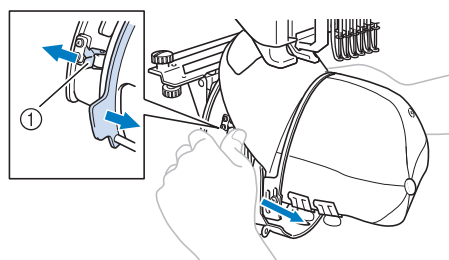

- ① Houder

U moet de borduurpositie opzij draaien wanneer u het petraam verwijdert zodat de klep van de pet niet tegen de machine komt (zie afbeelding).

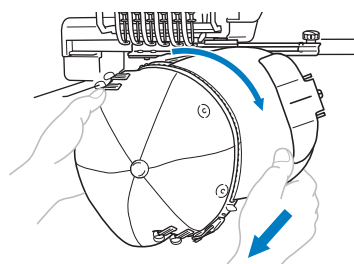

- Zorg dat het petraam geen nabijgelegen onderdelen raakt, zoals de persvoet.

- 2** Nadat u de klephouder hebt verwijderd, ontgrendelt u het snapslot van het klemraam. Vervolgens verwijdert u de klemmen en daarna de pet.

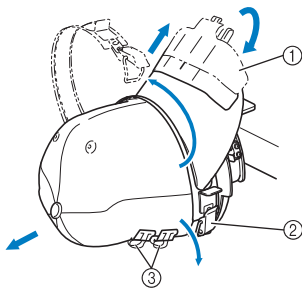

- ① Klephouder
- ② Snapslot
- ③ Klemmen

De borduurraamhouder bevestigen

Als u het petraam niet meer nodig hebt, verwijdert u de naaldafstandsplaat en de petraamdrijfjas en plaatst u vervolgens de borduurraamhouder terug.

- 1** Verwijder de naaldafstandsplaat.

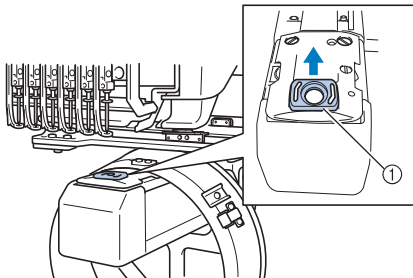

- ① Naaldafstandsplaat

- 2** Draai de twee onderste duimschroeven los.

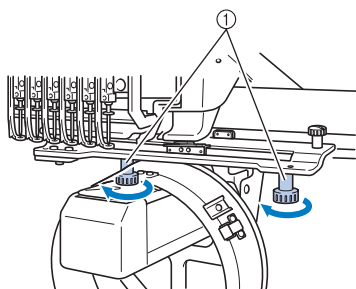

- ① Duimschroeven

- 3** Verwijder de twee bovenste duimschroeven.

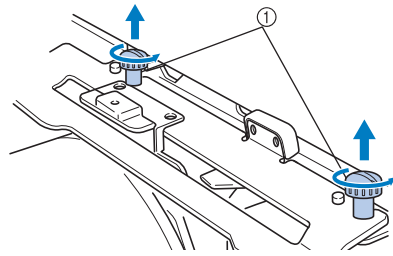

- ① Duimschroeven

- 4** Verwijder de petraamdrijfjas.

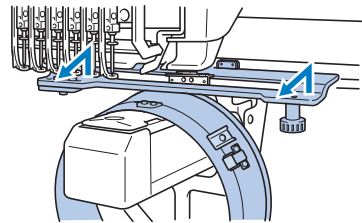

Opmerking

- Zorg dat de petraamdrijfjas geen nabijgelegen onderdelen raakt, zoals de persvoet.

- 5** Als het gat in de binnenrandhouder is uitgelijnd met de middelste lijn van de geleiderplaat, plaatst u de twee duimschroeven die u in stap 3 hebt verwijderd in de gaten aan de bovenzijde. Draai vervolgens de duimschroeven aan.

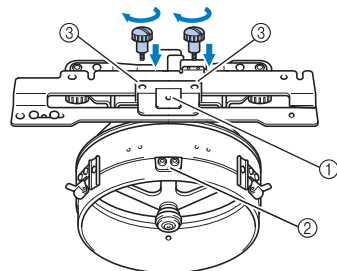

- ① Gat in binnenrandhouder
- ② Middelste lijn van geleiderplaat
- ③ Gaten in bovenzijde
- Plaats de duimschroeven in de gaten waar de petraamdrijfjas oorspronkelijk was gemonteerd (de gaten waaruit de duimschroeven zijn verwijderd in stap 2 op pagina 227).
- Het beweegbare deel van de petraamdrijfjas is vastgezet.

- 6** Lijn de gaten op de borduurraamhouder uit met de pennen op de raambevestigingsplaat van de wagen.

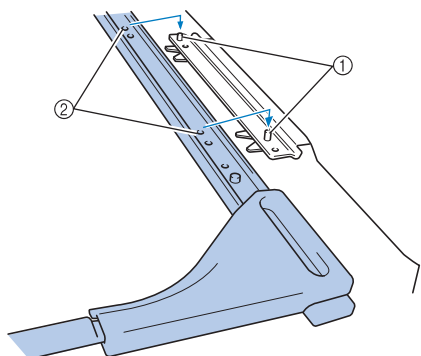

- ① Pennen in raambevestigingsplaat
② Gaten in borduurraamhouder

- 7** Zet de borduurraamhouder vast met de twee duimschroeven.

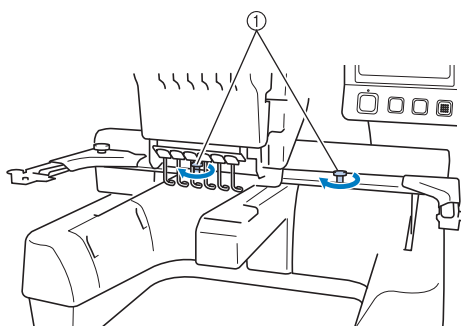

- ① Gebruik de duimschroeven die bij de machine zijn geleverd (de duimschroeven werden verwijderd in stap 1 op pagina 227).



VOORZICHTIG

- Draai de duimschroeven stevig aan met de meegeleverde schijfvormige schroevendraaier.

Extra informatie over digitaliseren

Wanneer u een patroon maakt om te borduren met een petraam, moet u aandacht schenken aan de volgende punten om registratieproblemen te voorkomen (gaten in de patronen slecht uitgelijnd).

- 1** Naai onderlaagsteken.

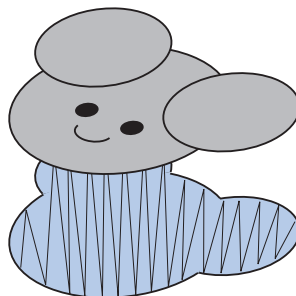

- 2** Start het borduurpatroon vanuit het midden en naai naar de einden toe.

Bij deze machine worden de patronen genaaid in de volgorde waarin u de patronen selecteert om ze te combineren. Voor het volgende voorbeeld selecteert u patronen in de volgorde "E" → "A" → "B" → "R" om het gecombineerde patroon "BEAR" te maken.

B E A R

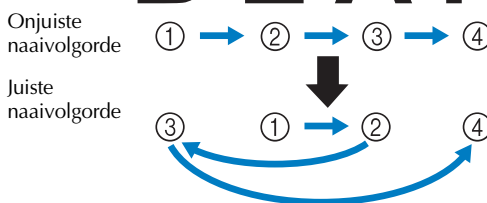

Opmerking

- Naai NIET van het ene eind naar het andere. Daardoor kan de stof rimpelen of krimpen.

- 3** Voor het naaien van patroonontrekken gebruikt u voor satijnsteken een steekbreedte van minstens 2 mm. Zorg ook dat het stiksel de stof minstens 1 mm overlapt. Vermijd ook sprongen van lange steken in de omtrek van elk vlak of elke letter.

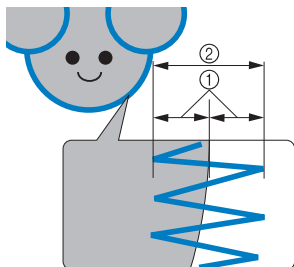

- ① Minstens 1 mm
② Minstens 2 mm

! VOORZICHTIG

- Naai niet meer dan vier overlappende patronen.

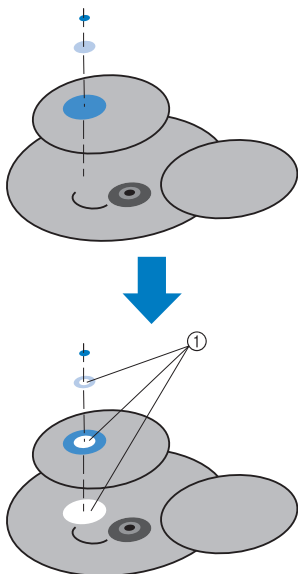

- ① Geef op dat overlappende vlakken niet genaaid moeten worden.

De optionele spoelopwinder gebruiken

Gebruik de optionele spoelopwinder als u spoeldraad op een metalen spoel wilt winder. Hieronder wordt het gebruik van de optionele spoelopwinder beschreven.

Voorzorgsmaatregelen

Zie pagina 32 voor voorzorgsmaatregelen voor de stroomvoorziening.

! VOORZICHTIG

- Plaats de spoelopwinder op een egaal, stabiel oppervlak.
- Gebruik alleen de spoelen die met deze spoelopwinder zijn meegeleverd.

Optionele spoelopwinder met bijbehorende accessoires

Controleer of de volgende spoelopwinder en accessoires zijn meegeleverd.

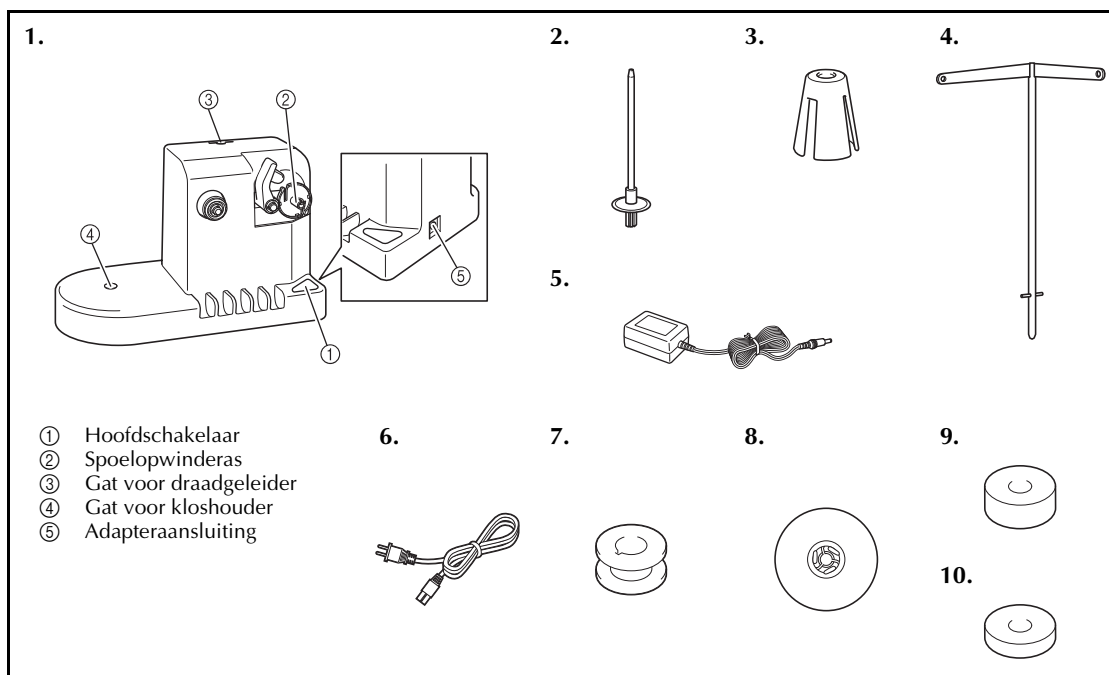

Nr.	Naam	Onderdeelcode	Nr.	Naam	Onderdeelcode
1	Spoelopwinder	XC6598-151	6	Netsnoer	X59354-151(GB) LN2284-001 (VS/CANADA) XA0070-151(Europa) XC9548-051 (Australië)
2	Kloshouder	XC5949-051	7	Metalen spoeltje × 5	100376-053
3	Kloskussentje	XA0679-050	8	Kloskap	130012-054
4	Draadgeleider	XC6644-151	9	Gewicht (L)	XC5974-151
5	AC-adapter	XE1610-101 XD0318-051(Europa)	10	Gewicht (S)	XC6631-051

- De onderdeelcode van de spoelopwinder set verschilt mogelijk naar gelang de regio/het land waar u de machine hebt gekocht.

De optionele spoelopwinder installeren

Bevestig de kloshouder, het kloksussentje en de draadgeleider aan de spoelopwinder.

- 1 Plaats de kloshouder en het kloksussentje.** Breng de houder omlaag en plaats de kloshouder recht in het gat. Plaats vervolgens het kloksussentje.

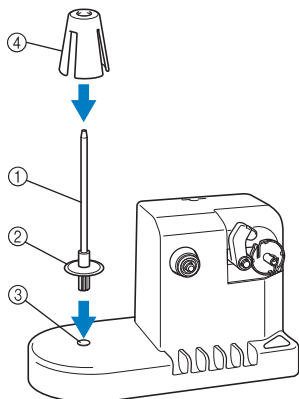

- 1 Kloshouder
- 2 Kloshouderbevestiging
- 3 Gat voor kloshouder
- 4 Kloksussentje

- 2 Plaats de draadgeleider.** Plaats de draadgeleider recht in het gat, met de pennen van de draadgeleider uitgelijnd met de inkepingen aan de zijkanten van het gat.

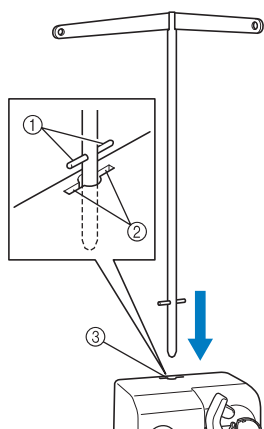

- 1 Pennen op draadgeleider
- 2 Inkepingen bij gat voor draadgeleider
- 3 Gat voor draadgeleider

- Plaats de draadgeleider zo diep mogelijk in het gat en zorg dat deze stevig vast zit.

De AC-adapter aansluiten

- 1 Steek de stekker van het netsnoer in de AC-adapter.**

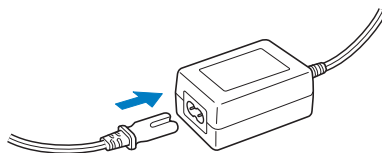

- 2 Plaats het snoer van de AC-adapter in de DC-adapteraansluiting van de spoelopwinder en steek de stekker van het netsnoer in een normaal stopcontact.**

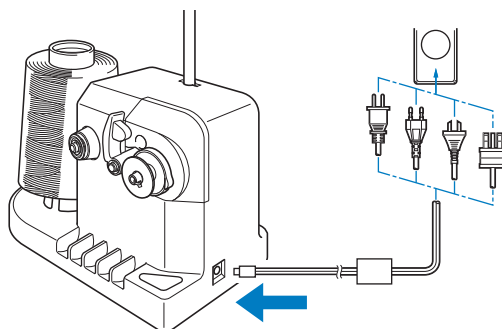

- Zorg dat de stekker van de AC-adapter stevig in de DC-adapteraansluiting van de spoelopwinder zit.

! VOORZICHTIG

- Gebruik alleen de meegeleverde AC-adapter. Het gebruik van een andere adapter kan leiden tot beschadiging.
- Zorg dat de spoelopwinder is uitgeschakeld voordat u de AC-adapter aansluit of verwijdert.
- Haal na gebruik van de spoelopwinder de stekker uit het stopcontact.

De spoel opwinden

Leg de spoel en de klos met spoeldraad klaar.
Gebruik katoenen of gesponnen polyester spoeldraad (tussen 74 dtex x 2 en 100 dtex x 2).

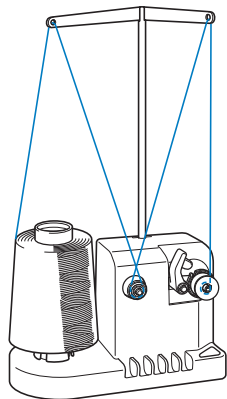

- 1** Lijn de groef in de spoel uit met de veer op de spoelopwinderas en plaats de spoel op de as.

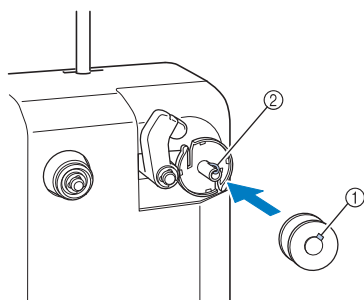

- ① Groef in spoel
② Veer op as

- 2** Plaats de draadklos op de kloshouder.

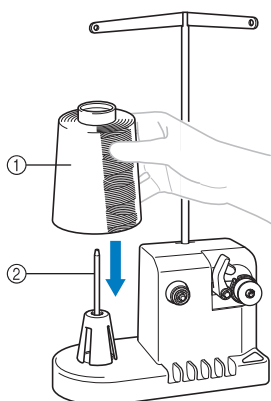

- ① Draadklos
② Kloshouder

Opmerking

- Haal het kloskussentje weg en zet de klos direct op de kloshouder wanneer u een kleine klos gebruikt. Gebruik ook de meegeleverde kloskap om de kleine klos op zijn plaats te houden.

- 3** Leid de draad van achter naar voren door het gat aan de linkerkant van de draadgeleider.

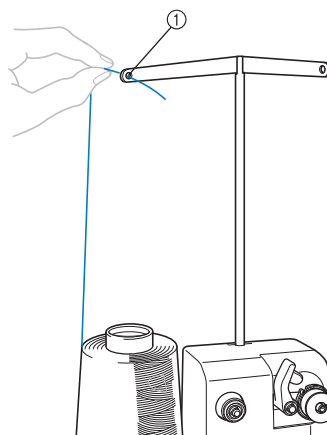

- ① Gat in draadgeleider

- 4** Leid de draad door de voorspanningsschijf (zie afbeelding). Zorg dat de draad op de juiste manier in de voorspanningsschijf wordt geleid.

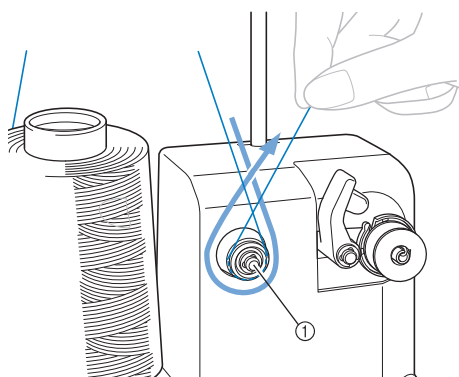

- ① Voorspanningsschijf

- 5** Leid de draad van voor naar achteren door het gat aan de rechterkant van de draadgeleider.

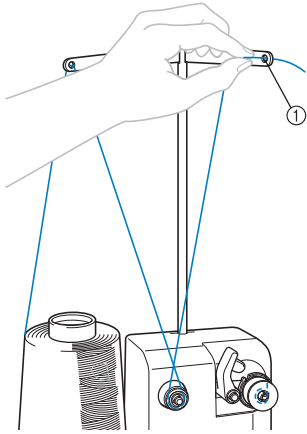

① Gat in draadgeleider

- 6** Wind de draad vier of vijf keer met de klok mee om de spoel (zie afbeelding).

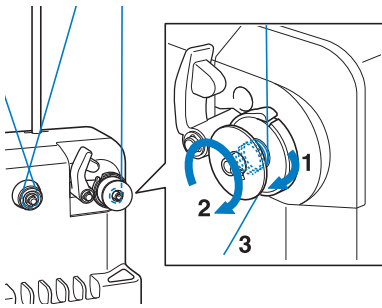

- 7** Leid het uiteinde van de draad door de sleuf in de spoelopwinderbasis en trek aan de draad. De draadafsnijder knipt de draad af.

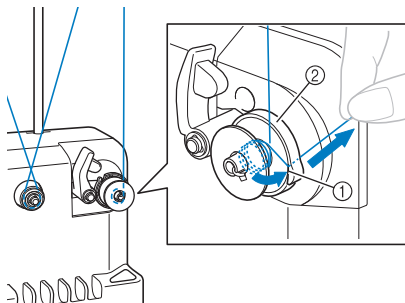

① Draadsleuf
② Spoelopwinderbasis

Opmerking

- Volg nauwgezet de beschreven procedure. Als de spoel wordt opgewonden zonder dat de draad met de draadafsnijder wordt afgeknipt, kan de draad om de spoel verward raken en kan de naald breken wanneer de spoeldraad bijna op is.

- 8** Schuif de spoelhouder op zijn plaats tot deze vastklikt.

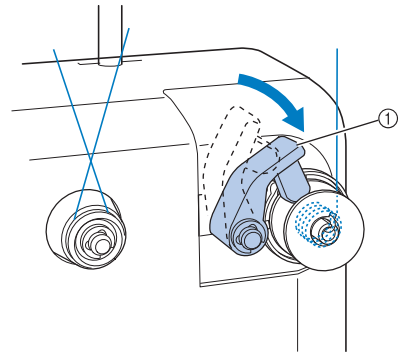

① Spoelhouder

- 9** Druk op de hoofdschakelaar om te beginnen met het opwinden van de spoel.

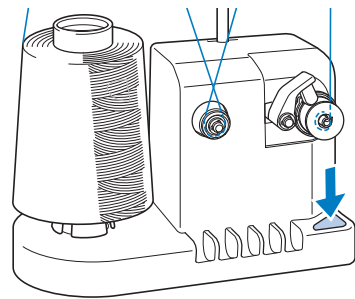

- Start het opwinden van de spoel.

- 10** De spoel houdt automatisch op met draaien als deze is opgewonden; de spoelhouder keert vervolgens terug naar de uitgangspositie.

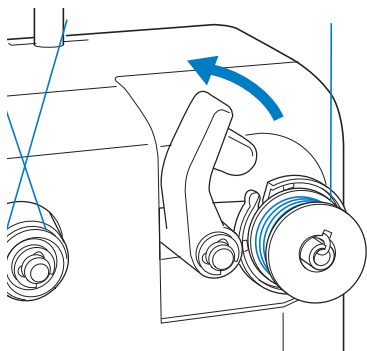

- 11** Verwijder de spoel.

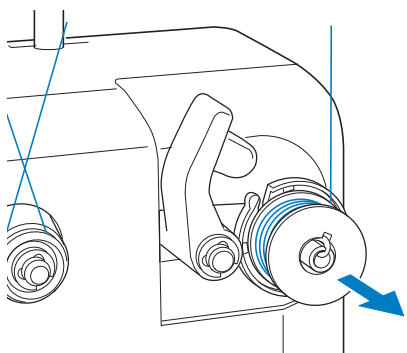

Opmerking

- Trek niet aan de spoelopwinderbasis tijdens het verwijderen van de spoel. Hierdoor zou de spoelopwinderbasis los kunnen raken of verwijderd kunnen worden, wat kan leiden tot beschadiging van de spoelopwinder.

- 12** Trek de draad door de sleuf in de spoelopwinderbasis om de draad met de draadafsnijder af te knippen.

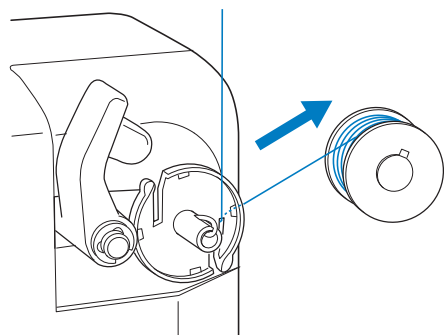

! VOORZICHTIG

- Zorg dat de spoeldraad op de juiste manier wordt opgewonden, anders kan de naald breken of de draadspanning onjuist zijn.
 
- Reinig het spoelhuis telkens wanneer u de spoel verwisselt. Draadwas en stof kunnen gemakkelijk in het gat van de spanveer op het spoelhuis komen, waardoor de draadspanning niet meer goed is. Zie "Het spoelhuis reinigen" op pagina 247 voor meer informatie.
- Controleer de spanning van de spoeldraad telkens wanneer u de spoel verwisselt.
- De spanning van de spoeldraad kan variëren naar gelang het soort spoeldraad. Controleer de spanning van de spoeldraad en pas de spanning zo nodig aan.

Voor een metalen spoel gebruikt u beide gewichten, groot (L) en klein (S). Zie pagina 112 voor uitvoerige instructies over het aanpassen van de spoelspanning.

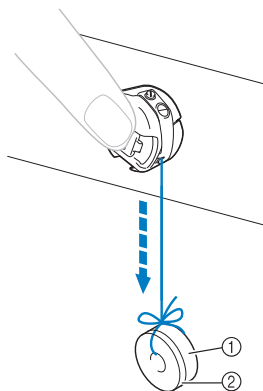

- ① Gewicht (L) (onderdeelcode: XC5974-151)
 ② Gewicht (S) (onderdeelcode: XC6631-051)

- Als het opwinden van de spoel stopt voordat de spoel vol is:

De spoelopwinder stopt automatisch als de draad geen speling meer geeft, bijvoorbeeld als deze verward raakt om de kloshouder. Rijg in dat geval de draad goed door de spoelopwinder en wind de spoel op de juiste wijze op.

Onderhoud

Hieronder worden eenvoudige procedures voor machineonderhoud beschreven. Houd de machine altijd schoon, anders kunnen er storingen optreden.

Het LCD-scherm reinigen

Als het oppervlak van het LCD-scherm vuil is, kunt u het met een zachte, droge doek afvegen. Gebruik geen biologische reinigers of reinigingsmiddelen.

De buitenkant van de machine reinigen

Als de buitenkant van de machine vuil is, kunt u deze met een zachte, droge doek afvegen. Neem als de machine erg vuil is een vochtige doek met neutraal reinigingsmiddel, wring deze goed uit en veeg de buitenkant van de machine schoon. Wrijf de machine vervolgens af met een droge doek.

! VOORZICHTIG

- Haal de stekker uit het stopcontact voordat u de machine schoonmaakt, anders kunt u letsel of een elektrische schok oplopen.



Opmerking

- Gebruik geen chemische producten, zoals benzeen of thinner.

De haak reinigen

Verwijder regelmatig pluïsjes en stof voor betere prestaties van het haakloophuis. Gebruik het meegeleverde schoonmaakborsteltje.

- 1 Zet de borduurmachine uit.

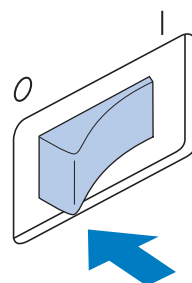

! VOORZICHTIG

- Haal de stekker uit het stopcontact voordat u de machine schoonmaakt, anders kunt u letsel of een elektrische schok oplopen.

- 2 Open het haakklepje en verwijder het spoelhuis. (Zie pagina 36.)

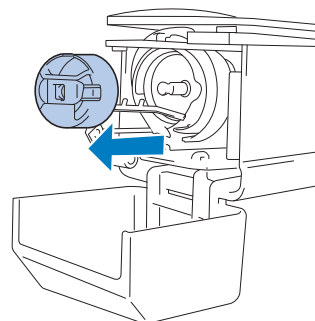

- 3** Gebruik het meegeleverde schoonmaakborsteltje om pluusjes en stof te verwijderen van en rondom de haak.

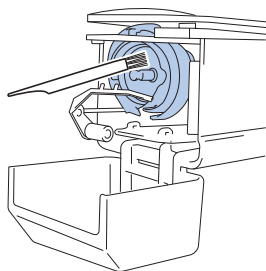

! VOORZICHTIG

- Raadpleeg een erkende dealer als er krasjes of beschadigingen op de haak zitten.

- 4** Als u klaar bent met reinigen, plaatst u het spoelhuis op de haak en sluit u het haakklepje. (Zie pagina 36, 37.)

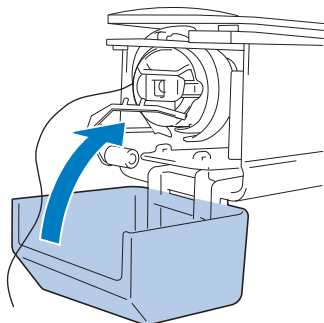

Reinigen rondom de naaldplaat

Als zich pluusjes en stof rondom het bewegende mesje of de draadopsluitplaat verzamelen, wordt de draad misschien niet goed afgeknipt, waarna een foutmelding verschijnt, of kunnen delen van de machine beschadigd raken. Zorg dat het gebied rondom de naaldplaat eens per maand wordt gereinigd.

Gebruik een haakse schroevendraaier en het meegeleverde schoonmaakborsteltje.

- 1** Zet de borduurmachine uit.

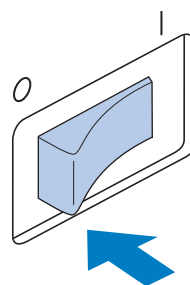

! VOORZICHTIG

- Haal de stekker uit het stopcontact voordat u de machine schoonmaakt, anders kunt u letsel of een elektrische schok oplopen.

- 2** Verwijder de naaldplaat.
Draai de schroeven met een haakse schroevendraaier los en verwijder vervolgens de naaldplaat.

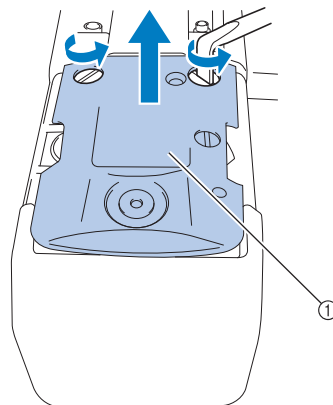

① Naaldplaat

- 3** Gebruik het meegeleverde schoonmaakborsteltje om pluisjes en stof uit het bewegende mesje, het vaste mesje, de draadopsluitplaat en de omliggende gebieden te verwijderen.

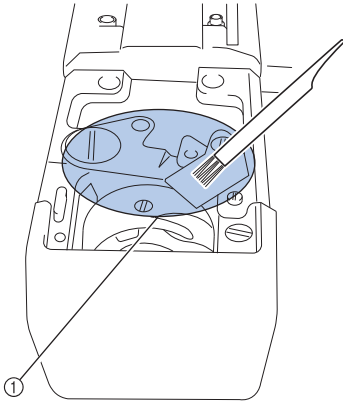

① Verwijder alle pluisjes in dit gebied

- 4** Nadat het reinigen voltooid is, bevestigt u de naaldplaat weer in de omgekeerde volgorde van het verwijderen in stap 2.

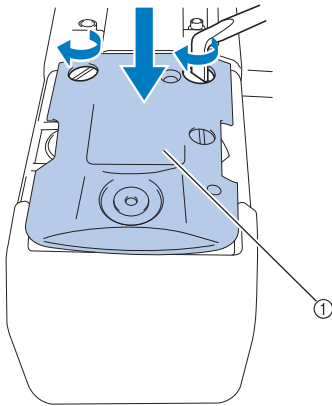

① Naaldplaat

Het spoelhuis reinigen

Draadwas en stof kunnen gemakkelijk in het gat van de spanveer op het spoelhuis komen, waardoor de draadspanning niet meer goed is. Het is dan ook raadzaam het te reinigen telkens wanneer u de spoel verwisselt.

Gebruik een stuk papier met de dikte van een visitekaartje.

- 1** Open het haakklepje, verwijder het spoelhuis en verwijder vervolgens de spoel. (Zie pagina 36.)

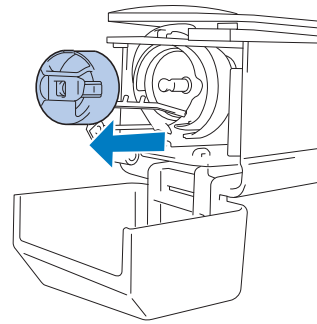

- 2** Schuif het papier onder de spanveer om stof te verwijderen.

Gebruik een hoekje van het papier om stof rondom het gat te verwijderen.

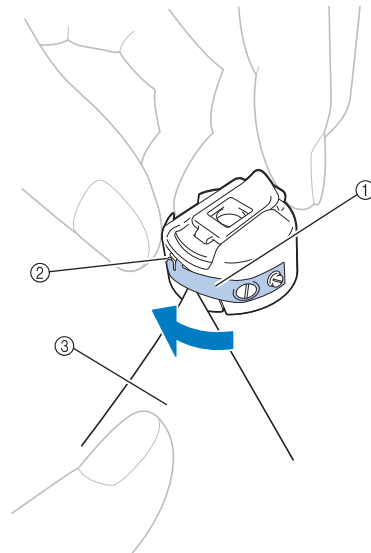

- ① Spanveer
② Gat
③ Papier



Opmerking

- Zorg dat u de spanveer niet buigt. Gebruik niets anders dan dik papier of papier met de aangegeven dikte om het spoelhuis te reinigen.

- 3** Gebruik het meegeleverde schoonmaakborsteltje om pluisjes en stof uit het spoelhuis te verwijderen.

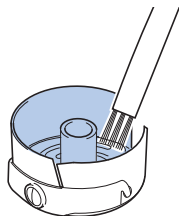

- 4** Als u klaar bent met reinigen, plaatst u de spoel in het spoelhuis, plaatst u het spoelhuis op de haak en sluit u het haakklepje. (Zie pagina 36, 37.)

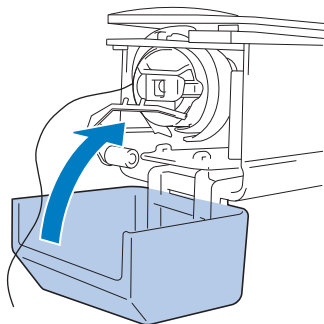

De draadpaden van de bovendraden reinigen

Als stof of pluisjes zich ophopen in de draadgeleiders of draadspanningsunit in de paden van de bovendraden, kan de draad tijdens het borduren mogelijk breken. Reinig de draadpaden regelmatig.

■ De draadgeleiders reinigen

- 1** Gebruik het meegeleverde schoonmaakborsteltje om pluisjes en stof onder de draadgeleiderplaten te verwijderen.

Reinig de draadgeleiderplaten zowel voor de bovenste en de middelste draadgeleiders.

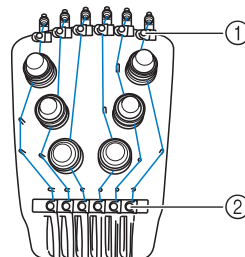

- ① Bovendraadgeleider
② Middelste draadgeleider

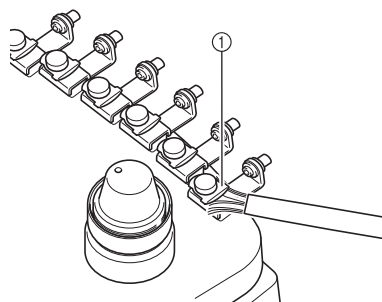

- ① Draadgeleiderplaat

■ De spanningsunit uit elkaar halen en reinigen

- 1** Als u de spanningsknop wilt verwijderen, draait u deze tegen de klok in, zoals aangegeven in de illustratie.

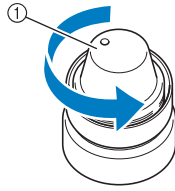

① Spanningsknop

- 2** Verwijder met het bijgeleverde schoonmaakborsteltje stof en pluis uit de twee viltringstukken (boven, onder) in de spanningsknop.

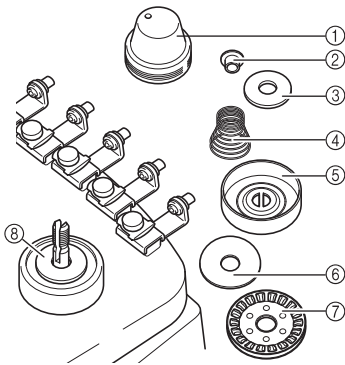

- ① Spanningsknop
 ② Nylon ring met mantel
 ③ Nylon ring alleen voor spanning nummer 4
 ④ Spanningsveer
 ⑤ Basisspanningsveer
 ⑥ Viltring (boven)
 ⑦ Spanningsschijf
 ⑧ Viltring (onder)

3 De spanningsunit opnieuw in elkaar zetten

Opmerking

- Let op dat u de spanningschijf niet ondersteboven installeert, wanneer u de spanningsunit opnieuw in elkaar zet. Onderop zit een magneet.

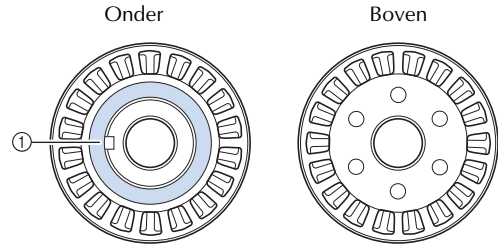

① Magneet

- Wanneer u de draadspanningsunit opnieuw in elkaar zet, heeft alleen spanning nummer 4 een onderdeel meer dan de andere spanningsunits.

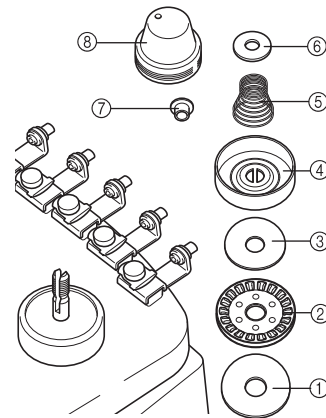

- ① Viltring (onder)
 ② Spanningsschijf (magneet onderop)
 ③ Viltring (boven)
 ④ Basisspanningsveer
 ⑤ Spanningsveer
 ⑥ Nylon ring (alleen voor spanning nummer 4)
 ⑦ Nylon ring met mantel
 ⑧ Spanningsknop

- Pas bij het in elkaar zetten van de draadspanningsunit op dat u geen onderdelen kwijtraakt, of in de verkeerde volgorde installeert. De machine werkt niet goed als u de spanningsunit niet goed in elkaar zet.

De machine oliën

U moet de machine oliën voordat u deze voor de eerste keer gebruikt om de levensduur van de onderdelen te verlengen en de machine naar behoren te laten werken. Als u te weinig olie aanbrengt op de haak, verschijnt er mogelijk een foutmelding.

Breng daarna iedere dag voor gebruik een druppel olie op de haak aan. En een druppel olie op de filtrering van de onderste naaldstang na 40 à 50 uur gebruik.

■ Het loophuis oliën

1 Zet de borduurmachine uit.

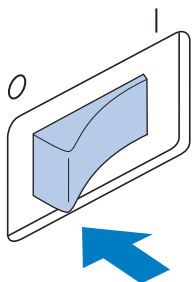

! VOORZICHTIG

- Haal de stekker uit het stopcontact voordat u de machine schoonmaakt, anders kunt u letsel of een elektrische schok oplopen.

2 Open het haakklepje en verwijder het spoelhuis. (Zie pagina 36, 37.)

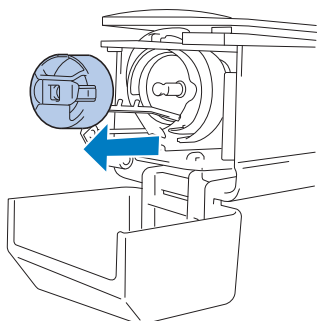

3 Draai het handwiel (ongeveer 50 graden) om het loophuis van de haak in een zodanige positie te zetten dat u dit goed kunt oliën.

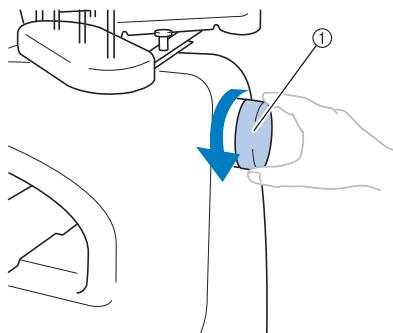

- ① Handwiel
- Draai het handwiel naar het LCD-scherm toe (tegen de klok in).

4 Breng een druppel olie op de haak aan.

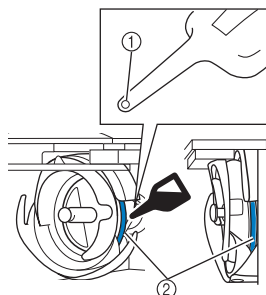

Vooranzicht

Zijaanzicht

- ① Prik een gaatje in het flesje.
- ② Breng hier olie aan.
- Prik met een puntig voorwerp een gaatje in de top van de bijgesloten olieflesje alvorens het te gebruiken.

5 Als u klaar bent met oliën, plaatst u het spoelhuis op de haak en sluit u het haakklepje. (Zie pagina 36.)

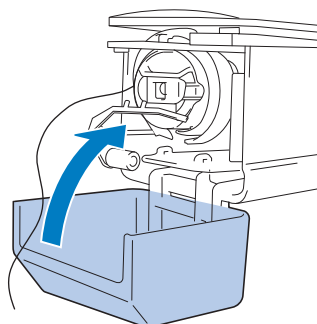

■ De naaldstangen oliën

Selecteer in het borduurscherm één naaldstang tegelijk. Trek de geselecteerde naaldstang omlaag en vergrendel deze (zie pagina 97). Breng een druppel olie aan op de viltring van de onderste naaldstang.

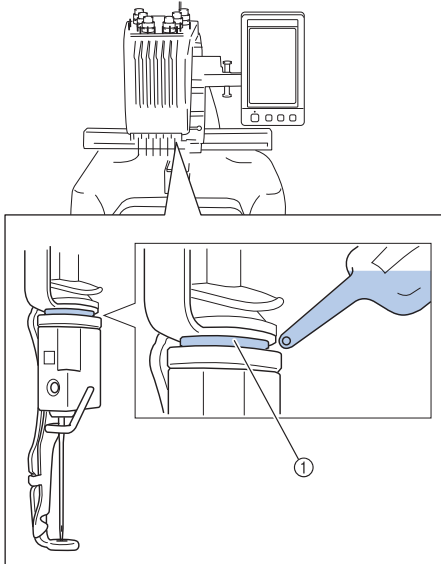

① Breng hier olie aan.

- Een overmaat aan olie kan op het naaiwerk druppelen.



Opmerking

- Doe eenmaal daags voor gebruik een druppel olie op de haak.
- Doe elke 40 - 50 uur naaitijd een druppel olie op de viltring van de onderste naaldstang.
- Gebruik alleen naaimachineolie. Als u een ander type olie gebruikt, kan dit de machine beschadigen.
- Breng niet te veel olie aan. De stof of de draad kan anders vuil worden. Als u te veel olie hebt gebruikt, kunt u de overtollige olie met een doek wegvegen.
- Als de draad breekt terwijl u aan het borduren bent of als de haak te veel lawaai maakt, kunt u olie aanbrengen op het haakloophuis.

Over de onderhoudsmelding



Als deze melding verschijnt, is het aan te raden de machine naar een erkende dealer of het meest nabijgelegen erkende servicecentrum te brengen voor een onderhoudscontrole. Deze melding verdwijnt weer en de machine functioneert weer

wanneer u op drukt, maar de melding verschijnt vaker tot het juiste onderhoud is uitgevoerd.

Zorg voor het onderhoud dat deze machine nodig heeft, wanneer deze melding verschijnt. Dan kunt u in de toekomst nog lang en zonder storing van de machine gebruikmaken.

Problemen oplossen

Problemen oplossen via het scherm

Met deze machine kunt u eenvoudig tijdens het borduren problemen oplossen. Druk op de toets die het probleem weergeeft en loop vervolgens de mogelijke oorzaken na die worden getoond.

- 1 Druk op .



- 2 Druk op .



- 3 Druk op de toets die een beschrijving van het probleem bevat.



- 4 Controleer de items die worden weergegeven.

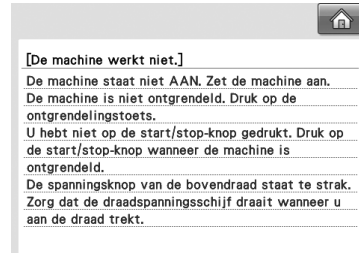

- 5 Nadat u de gewenste informatie hebt gelezen, drukt u op .

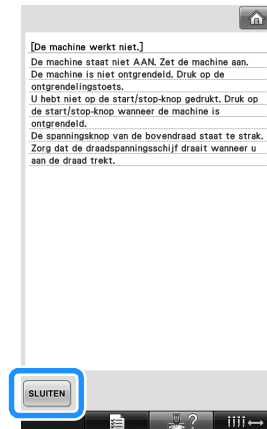

- 6 Druk op .



- Het scherm dat werd weergegeven voordat u op  drukte, wordt weergegeven.

Problemen oplossen

Als de machine niet naar behoren functioneert, controleer dan eerst de volgende punten/kwesties voordat u hulp inroept.

Neem contact op met een erkende dealer als de gesuggereerde oplossing het probleem niet verhelpt.

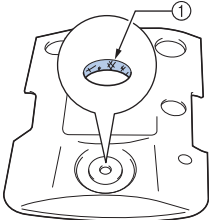
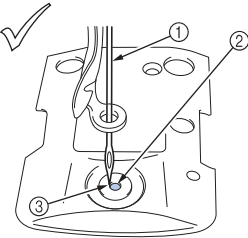
Symptoom	Waarschijnlijke oorzaak	Oplossing	Pagina
De machine werkt niet.	De machine staat niet aan.	Zet de machine aan.	p. 38
	De machine is niet ontgrendeld.	Druk op de ontgrendelingstoets.	p. 63
	U hebt niet op de start/stop-knop gedrukt.	Druk op de start/stop-knop wanneer de machine is ontgrendeld.	p. 63
De naald breekt.	De naald is niet correct geplaatst.	Plaats de naald op de juiste manier.	p. 86
	De naaldstelschroef zit los.	Gebruik de inbusleutel om de naaldstelschroef stevig aan te draaien.	p. 86
	De naald is verbogen of stomp.	Vervang de naald door een nieuwe.	p. 33, 86
	Het vlak rondom het gat in de naaldplaat is beschadigd.  ① Krassen/bramen	Vervang de naaldplaat. Raadpleeg de dichtstbijzijnde erkende dealer.	
De naald raakt de naaldplaat.  ① Naald ② Gat in naaldplaat ③ Naald raakt gat	Vervang de naald of overleg met de dichtstbijzijnde erkende dealer.	p. 86	
De persvoet is te hoog ingesteld en niet correct geplaatst. De naald raakt de persvoet.	Raadpleeg de dichtstbijzijnde erkende dealer.		

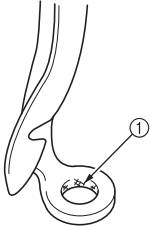
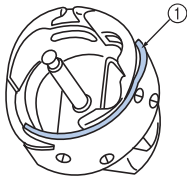
Symptoom	Waarschijnlijke oorzaak	Oplossing	Pagina
	<p>Het gebied rondom het gat van de borduurvoet is beschadigd.</p>  <p>① Krassen of bramen</p>	<p>Vervang de persvoet. Raadpleeg de dichtstbijzijnde erkende dealer.</p>	
	<p>Het schuifoppervlak op het haakloophuis is niet glad. Er zitten krassen en bramen op.</p>  <p>① Haakloophuisvlak</p>	<p>Raadpleeg de dichtstbijzijnde erkende dealer.</p>	
De naald breekt.	<p>De spoel of het spoelhuis is niet goed geplaatst.</p>	<p>Verwijder de spoel en het spoelhuis en plaats deze opnieuw.</p>	<p>p. 36, 37</p>
	<p>De haak is niet correct geplaatst.</p>	<p>Raadpleeg de dichtstbijzijnde erkende dealer.</p>	
	<p>De haakstop is niet correct geplaatst, de haak draait volledig rond.</p>	<p>Raadpleeg de dichtstbijzijnde erkende dealer.</p>	
	<p>De bovendraad is niet goed ingeregen. De bovendraad loopt ergens vast.</p>	<p>Trek met de hand vanaf de onderzijde van de persvoet aan de bovendraad en controleer of de draad soepel beweegt. Als de draad niet beweegt, is deze niet goed ingeregen. Rijg de bovendraad op de juiste manier in. Zorg dat de draad wordt meegenomen door de naaldstangdraadgeleider.</p>	<p>p. 55-58</p>
	<p>De spanning van de bovendraad is te hoog ingesteld. De draad loopt niet.</p>	<p>Verminder de spanning van de bovendraad en zorg dat de spanningschijf draait wanneer u aan de draad trekt.</p>	<p>p. 113</p>
	<p>Er wordt een spoel gebruikt die niet speciaal voor deze machine is ontworpen.</p>	<p>Gebruik de juiste spoel.</p>	<p>p. 33</p>
	<p>De naald en de haak lopen niet goed langs elkaar.</p>	<p>De timing van de haak is misschien niet goed. Raadpleeg de dichtstbijzijnde erkende dealer.</p>	
	<p>Er is achterwaartse speling (voorwaarts/achterwaarts) in de naaldstanghouder.</p>	<p>Raadpleeg de dichtstbijzijnde erkende dealer.</p>	
	<p>De draaddichtheid van de borduurgegevens is te fijn. Er worden drie of meer overlappende steken gemaakt.</p>	<p>Corrigeer de draaddichtheid en de oversteekinstellingen in de borduurgegevens met behulp van een gegevensontwerpsysteem.</p>	<p>p. 136</p>

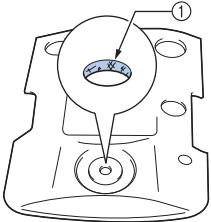
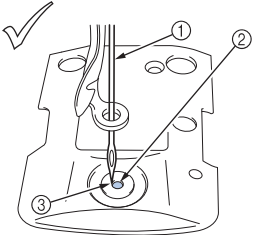
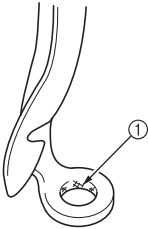
Symptoom	Waarschijnlijke oorzaak	Oplossing	Pagina
De bovendraad breekt.	De naald is niet correct geplaatst.	Plaats de naald op de juiste manier.	p. 86
	De naaldstelschroef zit los.	Gebruik de inbusleutel om de naaldstelschroef stevig aan te draaien.	p. 86
	De naald is verbogen of stomp.	Vervang de naald door een nieuwe.	p. 33, 86
	Het vlak rondom het gat in de naaldplaat is beschadigd.	 Vervang de naaldplaat of raadpleeg de dichtstbijzijnde erkende dealer.	
	De naald raakt de naaldplaat.	 Raadpleeg de dichtstbijzijnde erkende dealer.	
	De persvoet is te hoog ingesteld en niet correct geplaatst. De naald raakt de persvoet.	Raadpleeg de dichtstbijzijnde erkende dealer.	
	Het gebied rondom het gat van de borduurvoet is beschadigd.	 Vervang de persvoet. Raadpleeg de dichtstbijzijnde erkende dealer.	
	Bij het gebruik van een zwakke draad, zoals metalliek draad.	Stel de borduursnelheid in op een lagere snelheid.	p. 127

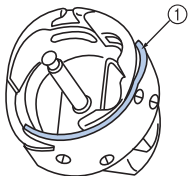
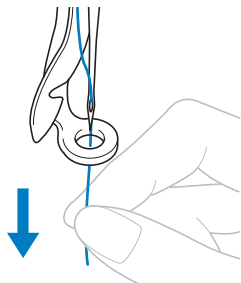
Symptoom	Waarschijnlijke oorzaak	Oplossing	Pagina
De bovendraad breekt.	Het schuifvlak op de haak is niet glad. Er zitten brandplekken op.  ① Haakloophuisvlak	Raadpleeg de dichtstbijzijnde erkende dealer.	
	De draad is los in het haakvlak.	Verwijder de losse draad. Als de draad in de haak verward zit, reinigt u de haak.	p. 245
	De speling tussen de haak en het loophuis is te groot.	Raadpleeg de dichtstbijzijnde erkende dealer.	
	De haak draait niet soepel.	Verwijder pluïsjes, reinig de haak en breng olie aan.	p. 245, 250
	De ruimte tussen de haakstop en de haak kan niet worden afgesteld.	Raadpleeg de dichtstbijzijnde erkende dealer.	
	De bovendraad is niet goed ingeregen. 	Trek met de hand vanaf de onderzijde van de persvoet aan de bovendraad en controleer of de draad soepel beweegt. Als de draad niet soepel beweegt, is deze niet goed ingeregen. Haal de draad uit de machine en rijg deze weer in. Zorg dat de draad op de juiste wijze door de naaldstangdraadgeleider is geregen.	p. 55-58
	De bovendraad is niet door de bovenste of middelste draadgeleider geleid.	Zorg dat de draad helemaal door de bovenste en middelste draadgeleider loopt.	p. 56-57
	De draad zit geknoopt of in de war.	Verwijder het geknoopte of verwarde gedeelte.	
	De spanning van de bovendraad is te hoog.	Verlaag de spanning van de bovendraad.	p. 113
	De draadspanning van de onderdraad is niet goed. De draad rolt niet soepel uit het spoelhuis.	Stel de spanning van de onderdraad af.	p. 112
	Het spoelhuis is beschadigd.	Vervang het spoelhuis door een nieuw spoelhuis.	p. 33
	De spoeldraad is niet goed opgerold.	Controleer of de spoel zodanig is omwikkeld dat deze voor ongeveer 80% vol is en dat de draad gelijkmatig is verdeeld. Als de spoel niet goed is omwikkeld, vervangt u de spoel door een nieuwe die wel goed is omwikkeld of u omwikkelt de spoel opnieuw.	p. 33
	Er wordt een spoel gebruikt die niet speciaal voor deze machine is ontworpen.	Gebruik de juiste spoel.	p. 33

Symptoom	Waarschijnlijke oorzaak	Oplossing	Pagina
De bovendraad breekt.	Het automatische naaldinrijgmechanisme is kapot.	Raadpleeg de dichtstbijzijnde erkende dealer.	
	Er zit lijm op de naald.	Vervang de naald.	p. 86
	De stof staat niet strak.	Span de stof stevig in het borduurraam zodat de stof strak staat.	p. 47, 91
	De kwaliteit van de draad is slecht.	De kwaliteit van de draad is slecht omdat de draad oud is. Vervang de draad.	
	De borduurgegevens bestaan uit steken met een afstand van nul.	Verwijder alle steken met een afstand van nul.	p. 201
	De borduurgegevens bevatten veel steken met een zeer kleine afstand.	Verwijder alle steken met een kleine afstand.	p. 201
	De draaddichtheid van de borduurgegevens is te fijn. Er worden drie of meer overlappende steken gemaakt.	Corrigeer de draaddichtheid en de oversteekinstellingen in de borduurgegevens met behulp van een gegevensontwerpsysteem.	p. 136
De spoeldraad breekt.	De spoeldraad is niet goed ingeregen.	Rijg de spoeldraad opnieuw in.	p. 36
	De spoel is bekrast of draait niet soepel.	Vervang de spoel.	p. 36
	Het spoelhuis is beschadigd.	Vervang het spoelhuis.	p. 36
	De draad zit verward.	Verwijder de verwarde draad en reinig de haak.	p. 245
	Er wordt een spoel gebruikt die niet speciaal voor deze machine is ontworpen.	Gebruik de juiste spoel.	p. 33
Er worden steken overgeslagen.	De bovendraad is niet goed ingeregen.	Rijg de bovendraad op de juiste manier in.	p. 55
	De naald is verbogen of stomp.	Vervang de naald door een nieuwe.	p. 33, 86
	De naald is niet correct geplaatst.	Plaats de naald op de juiste manier.	p. 86
	Er heeft zich stof opgehoopt onder de naaldplaat of in de haak.	Reinig de haak en de naaldplaat.	p. 245, 246
	De naald en de haak lopen niet goed langs elkaar.	Raadpleeg de dichtstbijzijnde erkende dealer.	
	De draad zit te strak of te los.	Als de draad niet correct is gedraaid, krijgt u onregelmatige lussen. Gebruik een nieuwe klos.	
Het borduurpatroon is scheefgetrokken.	De draad zit verward.	Gebruik een pincet om verwarde draad uit de haak te verwijderen.	
	De stof zit niet goed gespannen in het borduurraam (de stof staat bijvoorbeeld niet strak).	Als de stof niet strak is gespannen, kan het patroon scheeftrekken of kunnen de steken krimpen. Zorg dat de stof op de juiste manier in het borduurraam gespannen is.	p. 47, 91
	Het borduurraam is te groot voor dit borduurwerk.	Gebruik een borduurraam dat bij de grootte van het borduurwerk past.	p. 88

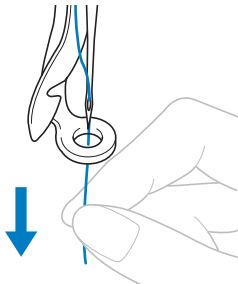
Symptoom	Waarschijnlijke oorzaak	Oplossing	Pagina
Het borduurpatroon is scheefgetrokken.	Er is geen steunstof (onderlaag) gebruikt.	Gebruik steunstof (onderlaag) als u borduurt op dunne stoffen of stretchstoffen, stoffen met een grove weving of stoffen waarbij de steken kunnen krimpen. <Bij gebruik van het optionele petraam> Gebruik een stevige steunstof als u op een pet van zacht materiaal borduurt.	p. 90
	Het borduurraam is niet correct aan de wagen bevestigd.	Bevestig het borduurraam correct aan de wagen. Zorg dat de pennen aan de linker- en rechterarmen van de borduurraamhouder goed vastzitten in de gaten in de hendels van het borduurraam.	p. 49
	De wagen of het borduurraam loopt ergens tegenaan.	Het patroon kan scheeftrekken als de wagen of het borduurraam ergens tegenaan loopt. Zorg dat er zich geen voorwerpen binnen het bereik van het borduurraam bevinden.	
	De stof blijft hangen of zit ergens vast.	Stop de machine en corrigeer de plaatsing van de stof.	
	De wagen beweegt terwijl u het borduurraam verwijdert.	Het patroon kan scheeftrekken als de persvoet wordt geraakt of als de wagen wordt verplaatst terwijl u de spoeldraad vervangt, de naald vervangt of u in de buurt van het borduurraam werkt. Ga voorzichtig te werk bij het verwijderen en bevestigen van het borduurraam terwijl u de spoeldraad vervangt, de naald vervangt of u in de buurt van het borduurraam werkt. Als de wagen wordt verplaatst, zet u de machine uit en vervolgens weer aan. De juiste positie van het raam op het moment dat de machine werd gestopt, wordt opgeslagen in het geheugen van de machine. Het borduurraam wordt vervolgens teruggeplaatst in de juiste positie.	
	Het ontwerp is niet goed gedigitaliseerd.	Het ontwerp heeft misschien meer trekcompensatie of onderlaag nodig voor stretchstoffen of stoffen met veel noppen.	
Er zitten lussen in de bovendraad.	De draadspanning van de bovendraad is laag. 	Nadat u de bovendraad door het gat in de persvoet hebt geregen, trekt u met de hand aan de draad om de draadspanning te controleren. Als dit moeilijk te bepalen is, vergelijkt u de spanning met andere naaldstangen waarbij geen lusvorming optreedt.	p. 113

Symptoom	Waarschijnlijke oorzaak	Oplossing	Pagina
Er zitten lussen in de bovendraad.	De draadspanning komt niet overeen met de mate waarin draadspanningsknop is aangedraaid.	Als u de draadspanning niet kunt aanpassen, hebben zich mogelijk draadwas en stof opgehoopt in de bovenste of middelste draadgeleiderplaten, waardoor de draadspanningsgeleiders omhoog komen. Reinig de draadspanningsgeleiders.	P. 248
	De draad is niet goed ingeregen rond de bovenste draadspanningsschijven.	Reinig de bovenste draadspanningsschijf. Rijk de draad opnieuw in en controleer of de spanningsschijf draait wanneer u aan de draad trekt.	P. 249
	De kwaliteit van de draad is slecht.	Gebruik ander draad. Als het probleem zich niet meer voordoet nadat de draad is verwisseld, was de slechte kwaliteit van de draad de oorzaak van het probleem. Vervang de draad door draad van goede kwaliteit.	
De machine maakt veel lawaai.	Er kunnen pluisjes rondom de haak zijn gedraaid.	Reinig de haak.	p. 245
	De bovendraad is niet goed ingeregen.	Controleer het pad van de draad en rijk de bovendraad opnieuw in.	p. 55
	De haak is beschadigd.	Vervang de haak. Raadpleeg de dichtstbijzijnde erkende dealer.	
	Er is onvoldoende olie aangebracht.	Olie de onderdelen.	p. 250
U kunt de naaldinrijger niet gebruiken.	De naald staat niet op de juiste positie.	Druk op de toets om de gewenste in te rijgen naaldstang te verplaatsen naar de borduurpositie.	p. 62
	Deze naalden worden niet voor deze machine aanbevolen.	Vervang de naald door een aanbevolen naald.	p. 33, 86
	De naald is niet correct geplaatst.	Plaats de naald op de juiste manier.	p. 33, 86
	De haak op het automatische naaldinrijgmechanisme is verbogen.	Raadpleeg de dichtstbijzijnde erkende dealer.	p. 33, 86
De draadspanning is niet goed.	De bovendraad is niet goed ingeregen.	Controleer het pad van de draad en rijk de bovendraad opnieuw in.	p. 55
	De spoeldraad is niet goed ingeregen.	Rijk de spoeldraad opnieuw in.	p. 36
	De draadspanning van de onderdraad is niet goed.	Pas de spanning van de spoeldraad aan.	p. 112
De bovendraad komt uit de naald wanneer de machine begint te borduren.	Als een te kort stuk draad overblijft nadat de draad is afgeknipt, kan het gebeuren dat de draad uit de naald komt wanneer de machine begint te borduren.	Stel op de tweede pagina van het instellingscherm de draadlengte in op 'GROTE LENGTE'.	p. 201
De bovendraad haalt de spoeldraad niet wanneer de machine begint te borduren.	De spoel is leeg, de draad kan niet van de spoel af worden gewonden of het uiteinde van de spoeldraad is te kort.	Rijk de onderdraad opnieuw in.	p. 36

Symptoom	Waarschijnlijke oorzaak	Oplossing	Pagina
De machine stopt en geeft aan dat een draad is gebroken, terwijl dit niet het geval is.	Als de draadbreek sensor in de draadspanningsschijf van de draadspanningsknop geen draaddoorvoer detecteert, zelfs al is de machine aan het borduren, treedt er een draadbreekfout op en stopt de machine. Wanneer de draad uit de draadspanningsschijf is losgeraakt zonder dat de draad is gebroken, dan detecteert de machine dat er geen draaddoorvoer plaatsvindt en stopt.	Reinig de spanningsunit. Leid de draad zorgvuldig door de draadspanningsschijf. Als de machine daarna nog steeds aangeeft dat de draad is gebroken, kan het zijn dat de sensor is beschadigd. Raadpleeg de dichtstbijzijnde erkende dealer.	p. 57, 249
Er zitten naaldscheuren of gaten in het kledingstuk.	De naald is bot.	Vervang de naald. Botte naalden gaan moeilijk door het kledingstuk zodat de stof scheurt.	p. 33, 86
	De stof is te teer.	Als de naald door de stof gaat, kan dit bij tere stof al tot beschadigingen leiden. Gebruik een steunstof boven op de stof.	p. 223
De stof is gaan plooiën.	De draadspanning is te hoog.	Stel de spanning af aan de hand van het type stof en de gebruikte draad. Polyester draad gaat uitrekken tijdens het borduren, met name wanneer de spanning te hoog is ingesteld. Wanneer het stikken is voltooid, krijgt de draad weer de oorspronkelijke sterkte waardoor de stof gaat plooiën.	p. 113
	De spanning van de stof in het raam is niet juist.	Span geweven stoffen die niet uitrekken strak in het raam. Als de stof los in het raam zit, gaat de stof onder de steken plooiën. Span zachte gebreide stoffen strak in het raam met een stabiele onderlaag. Als het kledingstuk te veel wordt uitgerekt, ziet de stof er geplooid uit wanneer het raam wordt verwijderd.	p. 222
	De kolomsteken zijn te lang.	Digitaliseer het ontwerp opnieuw met vulsteken of met meerdere rijen kolomsteken.	
	De naald is bot.	Botte naalden drukken de stof omlaag en beschadigen het materiaal. Vervang de naald.	p. 33, 86
	De dichtheid van het ontwerp is te hoog.	Te veel steken in een gebied waar de stof wordt uitgerekt, waardoor deze gaat plooiën. Verlaag de dichtheid van het ontwerp (5% tot 10%).	



VOORZICHTIG

- Deze machine is voorzien van een draaddetectiemechanisme. Als er geen bovendraad in de machine is ingeregen, werkt de machine niet juist, zelfs niet wanneer u op de start/stop-knop drukt nadat de machine is ontgrendeld.
- Als de machine plotseling stopt:
 - Zet de machine uit en haal de stekker uit het stopcontact.
 - Start de machine opnieuw met de juiste bedieningsprocedure. Zie pagina 38.

Foutmeldingen

Als u op de start/stop-knop drukt terwijl de machine niet juist is ingesteld of als er een onjuiste handeling wordt uitgevoerd, stopt de machine en geeft door middel van een zoemer en een foutmelding aan dat er zich een storing heeft voorgedaan. Als er een foutmelding wordt weergegeven, corrigeert u het probleem aan de hand van de instructies in het bericht.

Druk op **SLUITEN** om de melding te sluiten of voer de aangegeven handelingen uit en druk vervolgens op **SLUITEN**. Neem contact op met de dichtstbijzijnde erkende dealer als de melding opnieuw wordt weergegeven.

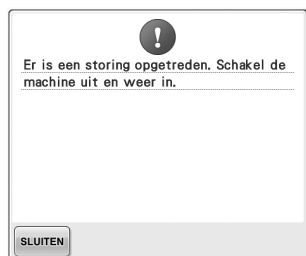

Er is een storing opgetreden.



Er zijn voor het geselecteerde borduurraam te veel letters in de tekstindeling op een hoog. Wijzig de tekstindeling of neem een ander borduurraam.



Het bevestigde borduurraam is te klein. Controleer welke borduurramen kunnen worden gebruikt en bevestig vervolgens een groter borduurraam. (Zie pagina 47.)



De bovendraad is gebroken, de draad is uit de draadspanningsschijf of draadgeleider geraakt, of de machine is niet goed ingeregen. Controleer of de draad door de bovenste en middelste draadgeleider loopt en rijg de bovendraad op de juiste manier in. (Zie pagina 55.) Als de draad niet gebroken is, reinigt u de draadgeleiders en de spanningsunit. (Zie pagina 248.)

De spoeldraad is gebroken of op. Controleer of er genoeg draad op de spoel is gewonden en of tenminste 50 mm (2 inch) draad uit de spoel is losgetrokken. Plaats de spoel vervolgens opnieuw. (Zie pagina 36.)



De patronen die u bewerkt, kosten te veel geheugen, of u bewerkt te veel patronen voor het geheugen.



U kunt niet beginnen met naaien vanuit de opgegeven beginpositie. Verander de beginpositie of plaats de stof opnieuw in het raam en verander de borduurpositie. (Zie pagina 124.)



De naald is op een onjuiste plaats gestopt. Draai aan het handwiel tot de markering op het handwiel bovenaan staat.



De naaldstanghouder kan niet naar de beginpositie worden verplaatst. Druk op **SLUITEN** om de naaldstanghouder automatisch opnieuw in te stellen.



De naaldstanghouder is op een onjuiste plaats gestopt. Druk op **SLUITEN** om de naaldstanghouder automatisch opnieuw in te stellen.



De motor van de naaldstanghouder is geblokkeerd. Druk op **SLUITEN** om de naaldstanghouder automatisch opnieuw in te stellen.



Het automatische naaldinrijmechanisme functioneert niet naar behoren. Verwijder de draad die verward is geraakt in het automatische naaldinrijmechanisme en druk vervolgens op **SLUITEN**.



Terwijl het automatische naaldinrijmechanisme de naald aan het inrijgen was, is een andere handeling uitgevoerd. Druk op de automatische naaldinrijknop en voer de andere handeling uit nadat de naald is ingeregen. (Zie pagina 59.)



Er zijn teveel patronen gecombineerd voor het beschikbare geheugen. Verwijder enkele patronen uit het machinegeheugen.

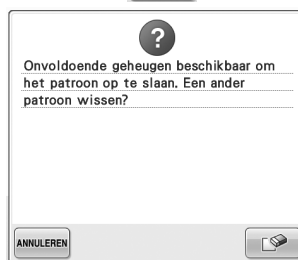



Het patroon kon niet worden opgeslagen omdat het geheugen vol is. Verwijder enkele patronen.

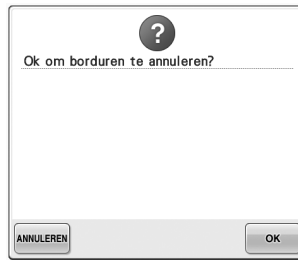

De geheugencapaciteit van het USB-medium is overschreden.
Er bevinden zich te veel gegevens in de machine of het USB-medium.



U hebt op  gedrukt in het borduurscherm.
Druk op  om terug te keren naar het borduurinstellingenscherm. Het vorige borduurwerk in het borduurscherm wordt geannuleerd.



Het geselecteerde patroon zal worden gewist, omdat u op  hebt gedrukt.



De afbeelding zal worden gewist.



Tijdens het naaien is de machine uit- en weer aangezet.
Druk op  om de machine terug te zetten in de situatie (patroonpositie en aantal steken) toen hij werd uitgeschakeld. Volg de procedure zoals die is omschreven in "Verdergaan met borduren nadat de machine is uitgezet" op pagina 110 om de naaldpositie uit te lijnen en de rest van het patroon te naaien.



U hebt op  gedrukt terwijl de draadkleuren werden gewisseld.



Een opgeslagen gecombineerd patroon wordt geroteerd in het borduurinstellingenscherm.



Het draadhaakje functioneert niet naar behoren.
Verwijder de draad die verward is geraakt in het draadhaakje.

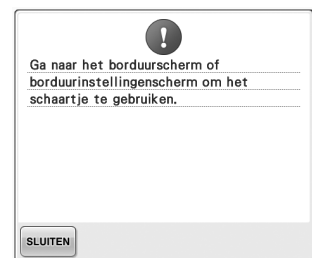

U hebt op de draadknipknop gedrukt terwijl een ander scherm dan het borduurscherm of het borduurinstellingenscherm wordt weergegeven.
Geef het borduurscherm of het borduurinstellingenscherm weer alvorens de draadknipfunctie te gebruiken.



U hebt op de draadknipknop gedrukt voordat u de machine hebt ontgrendeld.

Druk op  **SLOT** om de draadknipfunctie te gebruiken.



De machine heeft onderhoud nodig. (Zie pagina 251.)



De machine haalt een opgeslagen patroon op.



De machine is gestopt terwijl de naaldstanghouder beweegt.

Druk op  **SLUITEN** om de naaldstanghouder automatisch opnieuw in te stellen.

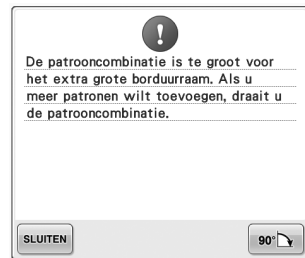

Het gecombineerde letterpatroon is te groot voor het borduurraam.

Roteer het patroon 90 graden en ga door met het combineren van letters.



De letterpatrooncombinatie is te groot om in het extra grote borduurraam te passen.

Verander de letterpatrooncombinatie of het borduurraam.



De motor blijft vastzitten omdat de draad verward is of er iets anders mis is met de draadaanvoer.

Als de draad verward zit in het spoelhuis, reinig dan het loophuis en olie het. (Zie pagina 247 en 251.)

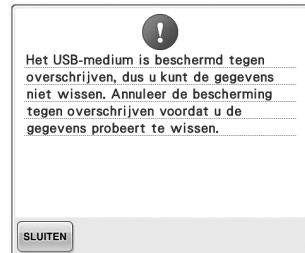

Het USB-medium is beveiligd tegen schrijven.

Annuleer de schrijfbeveiliging.



Het USB-medium is beveiligd tegen schrijven.

Druk op **SLUITEN** en annuleer de schrijfbeveiliging.



U hebt geprobeerd een patroon te selecteren nadat het USB-medium waarop het patroon is opgeslagen, is veranderd.



U probeert een met copyright beschermd patroon op te slaan op een USB-medium/computer.

Volgens copyright-wetgeving mogen patronen die volgens de wet niet mogen worden veeleevoudigd of bewerkt, niet worden opgeslagen op een USB-medium of computer. Sla het patroon op in het geheugen van de machine.

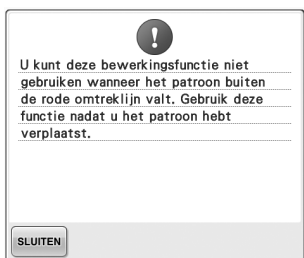

U probeert een bewerksfunctie te gebruiken terwijl het patroon zich niet geheel binnen de rode omtrek bevindt.

Verplaats het patroon zodat het zich geheel binnen de omtrek bevindt.

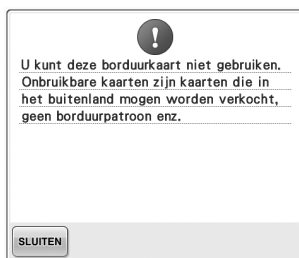

U hebt een onbruikbare borduurkaart geplaatst.

Verwijder de borduurkaart.



De bestandsindeling is incompatibel met deze machine.

Controleer de lijst compatibele bestandsindelingen. (Zie pagina 202.)

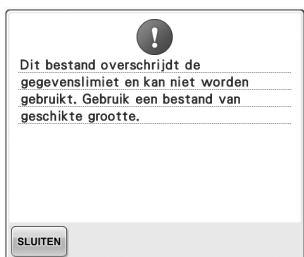

De bestandsgrootte overschrijdt de gegevenscapaciteit van de machine.

Bevestig het bestandsformaat en de bestandsindeling. (Zie pagina 202.)



U hebt een groot (split) borduurpatroon geselecteerd om te worden gecombineerd met een ander borduurpatroon.

U kunt dit patroon niet combineren.



Het patroon bevat te veel steken en kan niet worden gebruikt.

Patronen met te veel gegevens (meer dan 500.000 steken) kunnen niet worden weergegeven. Gebruik een gegevensontwerpsysteem om het aantal steken te verminderen.





U probeert een patroon op te halen dat is gedownload als patroon voor een andere machine.



U probeert een incompatibel medium te gebruiken.

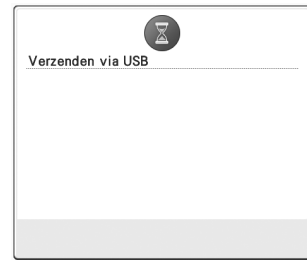

Het USB-medium is bezig met gegevensoverdracht.

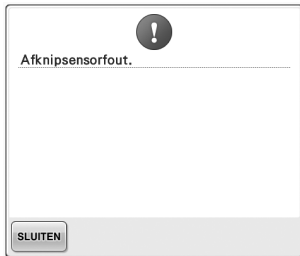

De motor blijft vastzitten omdat de draad verward is of er iets anders mis is met de draadaanvoer. Mogelijk heeft zich stof opgehoopt in de bewegende snijder.

Reinig de bewegende snijder. (Zie pagina 246.)

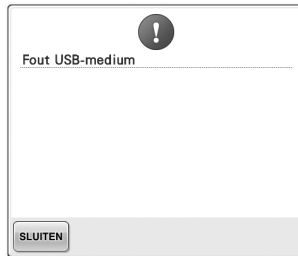

Er heeft zich een fout voorgedaan met het USB-medium.



U probeert een patroon op te roepen of op te slaan terwijl geen USB-medium is geladen. USB-medium laden.

Neem contact op met de dichtstbijzijnde erkende dealer als een van de volgende meldingen wordt weergegeven.

 Communicatiefout.

SLUITEN

 Time-outfout communicatie.

SLUITEN

 Odrachtfout gegevensontvangst.

SLUITEN

 Lees-/schrijffout EEPROM.

SLUITEN

 Stroom machineprintplaat wordt uitgeschakeld.

SLUITEN

 Machineprintplaat wordt opnieuw ingesteld.

SLUITEN

 Stroomfout hoofdmotor.

SLUITEN

 Verbindingsfout codeerder hoofdmotor.

SLUITEN

 Signaalfout codeerder hoofdmotor.

SLUITEN

 Rotatiefout hoofdmotor.

SLUITEN

 Snelheidsfout hoofdmotor.

SLUITEN

 Paneelcommunicatiefout.

SLUITEN

 Voltagefout (24 V hoog).

SLUITEN

 Voltagefout (24 V laag).

SLUITEN

 Voltagefout (40 V hoog).

SLUITEN



Voltagefout (40 V laag).

Naaien wordt gestopt.

Wisserfout.

Beginpositiefout X-as.



XY-verplaatsingsfout.

Beginpositiefout Y-as.

Als de machine niet reageert wanneer u op een toets drukt

Als er niets gebeurt wanneer u op een toets op het scherm drukt (u kunt geen toets selecteren of de toetsen zijn vervormd), stelt u het aanraakscherm als volgt af.

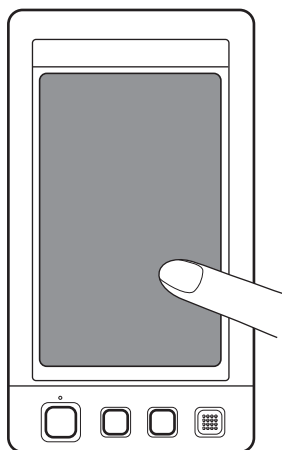
- 1 Druk op een willekeurige plaats op het aanraakscherm en zet ondertussen de machine uit en weer aan.



- Blijf op het aanraakscherm drukken totdat het onderstaande scherm wordt weergegeven.
 - De start/stop-knop is rood.
- Het afstellingsscherm wordt weergegeven.

- 2 Gebruik de meegeleverde aanraakstift om op het midden van de kruisen in het scherm te drukken, van 1 tot en met 5.

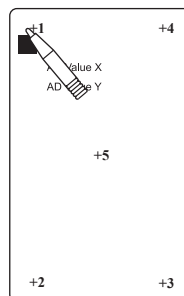

- De cijfers AD Value X en AD Value Y veranderen telkens wanneer u op het genummerde kruis drukt om de variabelen weer te geven.
- Als de zoemer klinkt wanneer u op kruis nummer 5 drukt, is er een fout opgetreden tijdens het instellen, en verschijnt "ERROR" op het scherm. Druk opnieuw op de kruisen, van 1 t/m 5.

! VOORZICHTIG

- Gebruik altijd de meegeleverde aanraakstift om op het aanraakscherm te drukken. Gebruik geen balpen, schroevendraaier of ander hard of scherp voorwerp. Oefen niet te veel kracht uit op het LCD-scherm, anders kunt u dit beschadigen.

- 3 Nadat u de noodzakelijke aanpassingen hebt verricht aan het aanraakscherm, verschijnt "SUCCESS" op het scherm.

Opmerking

- Als de toetsen nog steeds niet reageren, zelfs nadat het aanraakscherm is aangepast, of als het aanraakscherm niet kan worden afgesteld, neemt u contact op met de dichtstbijzijnde erkende dealer.

- 4 Zet de machine uit en weer aan.

Specificaties

Specificaties van de machine

Item	Specificatie
Gewicht	37 kg
Afmetingen	512 (B) × 589 (D) × 586 (H) mm (20-5/32 (B) × 23-3/16 (D) × 23-1/16 (H) inch)
Borduursnelheid	Maximum / Cilindrisch: 1.000 spm, Pet: 600 spm Snelheidsbereik / max.: 1.000 spm, Min.: 400 spm
Type haak	Verticaal roterende haak
Haakgrootte	Normaal (type L)
Naald	HA130EBBR / #11
Aantal naalden	6 naalden
Draadspanning	Handmatig
Petten borduren	(Optioneel) 60 mm (H) × 130 mm (B) (2-3/8 inch (H) × 5-1/8 inch (B))
Cilindervormig borduren	(Vier ramen beschikbaar) 200 mm (H) × 300 mm(B) (7-7/8 inch (H) × 11-3/4 inch (B)), 130 mm (H) × 180 mm(B) (5-1/8 inch (H) × 7-1/8 inch (B)), 100 mm (H) × 100 mm (B) (4 inch (H) × 4 inch (B)), 40 mm (H) × 60 mm (B) (1-1/2 inch (H) × 2-3/8 inch (B))
Draadknippen	Boven- en onderdraad
Draadbreuksensor	Ja/bovendraad en spoeldraad
Automatische naaldinrijger	Ja
Communicatie met pc	USB-poort
Gegevensopslag	USB-media

Software-upgrade voor uw machine

U kunt met een USB-medium of computer software-upgrades downloaden voor uw borduurmachine. Wanneer een upgradeprogramma verkrijgbaar is op "http://solutions.brother.com", download dan de bestanden volgens de instructies op de website en onderstaande stappen.



Opmerking

- Wanneer u de software-upgrade uitvoert met een USB-medium, controleer dan voordat u de upgrade start, of er geen andere gegevens dan het upgradebestand zijn opgeslagen op het USB-medium dat u gebruikt voor de software-upgrade.

Upgradeprocedure met USB-medium

- 1 Terwijl u de automatische inrijknop ingedrukt houdt, zet u de hoofdschakelaar aan.

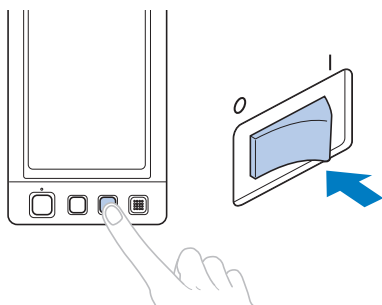

► Het onderstaande scherm verschijnt op het LCD-scherm.

- 2 Druk op  .

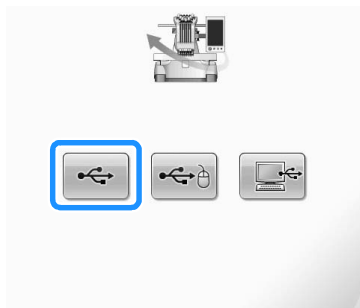

- 3 Sluit het USB-medium aan op de primaire (bovenste) USB-poort op de machine. Het media-apparaat mag alleen het upgradebestand bevatten.

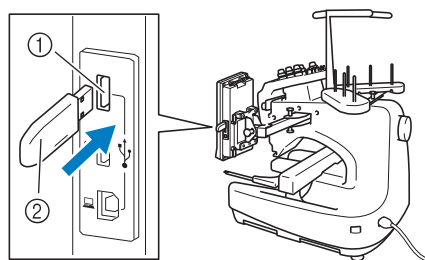

- ① Primaire USB-poort (boven) voor media
- ② USB-media



Opmerking

- De toegangslamp begint te knipperen wanneer u een USB-medium plaatst. Het duurt ongeveer 5 tot 6 seconden om het medium te herkennen. (De tijd varieert naar gelang het USB-medium).

- 4 Druk op  .



Druk op LADEN nadat u het USB-medium met het upgradebestand hebt aangesloten.

► Het upgrade-bestand wordt gedownload.



Opmerking

- Als zich een fout voordoet, verschijnt een foutmelding in rode tekst. Wanneer de download goed is uitgevoerd, verschijnt de volgende foutmelding.



- 5 Verwijder het USB-medium en zet de machine uit en weer aan.

Upgradeprocedure met behulp van computer

- 1 Terwijl u de automatische inrijknop ingedrukt houdt, zet u de hoofdschakelaar aan.

- ▶ Het onderstaande scherm verschijnt op het LCD-scherm.

- 2 Druk op  .

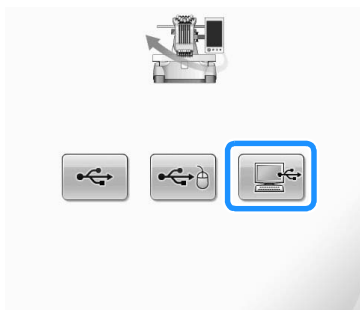

- 3 Sluit de USB-kabelaansluiting aan op de betreffende USB-poorten van de computer en de machine.

- ▶ “Verwisselbare schijf” verschijnt in “Computer (Deze computer)”.

- 4 Kopieer het upgradebestand naar “Verwisselbare schijf”.

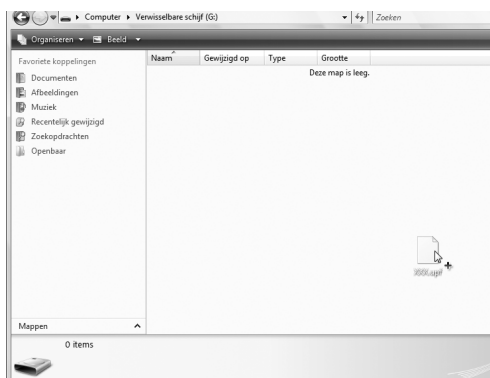

- 5 Druk op  .



- ▶ Het upgrade-bestand wordt gedownload.



Opmerking

- Als zich een fout voordoet, verschijnt een foutmelding in rode tekst. Wanneer de download goed is uitgevoerd, verschijnt de volgende foutmelding.

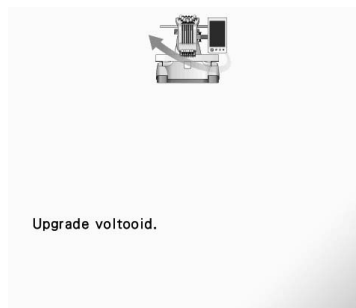

- 6 Verwijder de USB-kabel en zet de machine uit en weer aan.

Index

Symbolen

“DST”-instelling 194, 199

A

Aanbevelingen voor de draad 34
Aanraakscherm 21
Aantal draadkleurwisselingen 72, 74, 75
Accessoires 22
Achtergrondkleuren 199
Afstand vanaf het middelpunt (horizontaal) 73
Afstand vanaf het middelpunt (verticaal) 73, 75
Afstandstoets 74, 167
Afstellen
 Aanraakscherm 269
 bedieningspaneel 27
 bewerkt patroon 163
 borddoorsnelheid 127
 draadspanning 112
 hoek 97
 petraamdrijfjas 228
 pootjes 26
Afwerktoets 71, 76
Alfabetpatronen 145
Algemeen scherm 70
Alles-rotertoets 76, 97, 181
Applicaties naaien 117, 210
Appliqué-alfabetpatronen 150, 210
Automatisch naaldinrijgmechanisme 59
Automatische naaldinrijgknop 21, 59
Automatische stiksteek 122

B

Badstof 223
Basisprocedures 35
Bedieningshandleidingstoets 206
Bedieningspaneel 20, 21, 27
Begin-/eindpositietoets 76, 123, 124
Belangrijkste onderdelen 20, 206
Bestandswistoets 152, 161
Bewerken 44, 162, 181
 gecombineerd patroon 182
 opnieuw beginnen vanaf begin of
 midden 105, 108
Bloemletterpatronen 148
Borduren
 band of lint 93
 basismethode 63
 herhaald 124
 hoeken 93
 kleine stukken stof 93
 patroon uitgelijnd met markering op stof 218
Borduren hervatten 110
Borduurdraad 55
Borduurgegevens 136
Borduurinstellingenscherm 45, 75, 181

Borduurkaarten 152
Borduurpatronen 141
 bewerken 44
 selecteren 42
Borduurpatronen opslaan 187
 computer 190
 geheugen van de machine 187
 USB-media 189
Borduurpositie 96
Borduurraam
 bevestigen aan machine 49
 spannen 47
 typen 88
 verwijderen 68
Borduurraamhouder
 bevestigen 29, 237
 verwijderen 227
Borduurraamindicatoren 47, 73, 75
Borduur scherm 53, 77
Borddoorsnelheid 127
Borduurtijd 77
Borduurvolgorde 77
Bovendraad inrijgen 53
Bovendraadgeleider 20

C

Canvas 223
Compatibiliteitstabel stof/steunstof 223
Computer
 poort 81
 USB 156
Controleren
 draadkloswisselingen 101
 draadspanning 67
 naaldstangen en kleuren draad 53
 voorbeeldweergave 46
Controlettoets 51, 76
Corduroy 223

D

De naaldstang verplaatsen 62
Deelweergave 77
Dichtheidstoets 74, 170
Draad 33, 34, 55, 221
Draaddichtheid 170
Draadgeleider 20, 28, 56
Draadgeleiderpennen 20
Draadgeleidersteun 20
Draadkleurinstellingenscherm 78
Draadkleurweergave 197
Draadkleurwisselingstoets 74, 128, 171
Draadklossen 103
 gemakkelijk verwisselen 104
 vervangen 103
Draadknipknop 21, 66

Draadlengte	201	Korte steken verwijderen	194, 201
Draadsensor	204	L	
Draadspanning	112, 244	Laag zittend	226
Draadspanningsknoppen	20, 113	LCD	21, 34, 70
Draadspanningsschijf	57	Lingerie	223
DST	199		
E		M	
Een patroon kopiëren	180	Maateenheden	195, 205
Een patroon verplaatsen	163	Machine met zes naalden	8
Eindetoets	73	Machineonderdelen	20
F		Maximale-snelheidstoets	78
Fleece	223	Meerkleurentoets	74, 170
Foutmeldingen	261	Middelpunt	197
Functies	8	Middelste draadgeleider	20
G		Miniatuurformaat	198
Gebruik	82	Monogram-en kaderontwerpen	142
Gereserveerde naald	132, 195	Montagemal petraam	230
Golfshirt	223		
Golfstijl	226	N	
Grieks-alfabetpatronen	151	Naaientoets	76
Groote (horizontaal)	72, 73, 75	Naailampje	20, 203
Groote (verticaal)	72, 73	Naald	33
Groottoets	72, 74, 164	inrijgen	59
H		vervangen	86
Haak	245	Naaldplaat	246
Haakklepje/haak	20	Naaldstanghouder	20
Handmatige naaldstanginstellingen	132	Naaldstangtoets	54, 78
Handwiel	21, 250	Netsnoer	38, 69
Het borduren stoppen	65	Netsnoeraansluiting	21
bij kleurwisselingen	128		
pauzeren	128	O	
Hoeden en petten	223	Oliën	250
Hoofdschakelaar	21, 38, 69	Onderbrekingstoets	78, 128, 130
Horizontaal-spiegelbeeldtoets	164	Onderhoud	206, 245
I		Onderlaag	221
Industrieel borduurraam	224	Onderste draadgeleider	20
Informatie digitaliseren	238	Ononderbroken borduren (met één kleur)	131
Inrijgen		Ontgrendelingstoets	63, 78
bovendraad	53, 55	Opgesplitste (grote) borduurpatronen	214
Instellen	24	Ophalen	
Instellingen schermbeveiliging	201	uit geheugen	151
Instellingentoets	70, 194	van borduurkaarten	152
J		van USB-media	160
Joggingstof	223	Optionele accessoires	23
K		Overhemd (geweven)	223
Kaderpatronen	141		
Katoen	223	P	
Kleur draad	220	Patronen combineren	162
Kleurenpalet	220	Patroon borduren	63
Kleurgegevens	197	Patroonbewerkingsscherm	44, 73, 162
Klos	56	Patroongrootte	73, 75
Kloshouder	20, 29	Patroonkeuze	140
Kloswisselingsindicator	77, 102	Patroonkeuzetoets	70, 163
		Patroonlijstscherf	42, 72
		Patroontypekeuzescherf	42, 71
		Patroonweergavevlak	70, 75
		Petraam	225
		bevestigen	232
		gebruik van het petraam	227
		verwijderen	236

Petraamdrijfjas	227
afstellen	228
bevestigen	227
Petraammongatemaal	227
Petten	
golfstijl	226
laag zittend	226
standaard (pro style)	226
Pijltoets	96, 163
Plaatsingstoets	73, 76, 96, 163
Problemen oplossen	206, 252
R	
Rechterkant/achteraanzicht	21
Reekstoets	74, 148, 167
Reinigen	
buitenkant machine	245
draadpaden	248
haak	245
LCD	245
machine oliën	250
onderhoudsbericht	251
rondom de naaldplaat	246
spoelhuis	247
Renaissance-alfabetpatronen	149
Resterende lengte	201
Rijgsteken	116
Rotatiehoek	73, 75
Rotatietoets	74, 166
S	
Satijnen jasje	223
Schermbulplijnen	34, 39, 40, 70
Schermhulpplijnen	196
Selecteren	
bewerkt patroon	163
software-upgrade	271
computer	272
USB-media	271
Spannen	47, 91, 222
Spanningsknop	67, 113
Speaker	21
speakervolume	204
Specificaties	270
Spijkerstof	223
Spoel	33
bevestigen	36
Spoelhuis	36, 37, 112, 247
opnieuw installeren	37
verwijderen	36
Spoelopwinder	240
Springcode	199
Springsteken afknippen	199
Standaard (Pro Style) petten	226
Standaard uiteinde	194, 201
Start/Stop-knop	21, 64
Stekenteller	77
Steunstof	90, 221, 223
Stiksteektoets	76, 122

Stof	34, 93
aanbevelingen	34
verwijderen	68
voorzorgsmaatregelen voor petten	227
Sweatshirt	223

T	
Taal	195, 205
Tajima-gegevens	137, 199, 220
Terug-toets	72, 78
Tijdelijke-naaldstanginstellingentoets	78, 130
Tips voor de bediening	217
Toets instellen	72
T-shirt	223

U	
USB-connectiviteit	80
computer	81
media	80
muis	82
USB-media	160, 189

V	
Veiligheidsmechanisme	63
Ventilatieopeningen	21
Vergrendelen naaldstang	97
Versie	195
Verwijderen	
eerder opgeslagen patroon	152, 161
korte steken	201
patroon	180
Voetjes	20
Volgende-paginatoets	72
Volume van speaker	204
Voor- en achteruittiktoets	78, 105, 108
Voorbeeldtoets	72, 73, 76
Voorbeeldweergave bekijken	46
Vorige-paginatoets	72
Vorm muisaanwijzer	205

W	
Wagen	20
Wijzigen	
borduurpositie	96
draaddichtheid	170
draadkleurweergave	197
draadklossen	103
grootte	164
kleuren van patroon	171
maateenheden	205
schermhulpplijnen	196
taal	205
tekenafstand	167
tekstindeling van teken	167
Wistoets	73, 147

Z	
Zijde	223



Ga naar <http://solutions.brother.com> voor productondersteuning en antwoorden op veelgestelde vragen (FAQs).