

brother[®]

Macchina da ricamo

PR-650

Manuale d'istruzione

Product Code (Codice prodotto): 884-T05

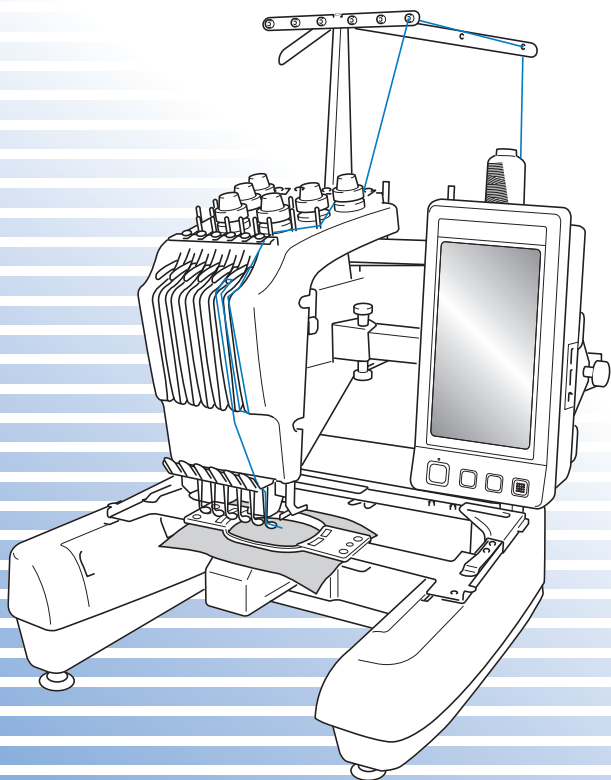

Marchi di fabbrica

FlashFX® is a registered trademark of Datalight, Inc.

FlashFX® Copyright 1998-2007 Datalight, Inc.

U.S. Patent Office 5,860,082/6,260,156

FlashFX® Pro™ is a trademark of Datalight, Inc.

Datalight® is a registered trademark of Datalight, Inc.

Copyright 1989-2007 Datalight, Inc., All Rights Reserved

Video powered by Mobiclip™ encoding and playback technology. 

IMPORTANT:

READ BEFORE DOWNLOADING, COPYING, INSTALLING OR USING.

By downloading, copying, installing or using the software you agree to this license. If you do not agree to this license, do not download, install, copy or use the software.

Intel License Agreement For Open Source Computer Vision Library

Copyright © 2000, Intel Corporation, all rights reserved. Third party copyrights are property of their respective owners.

Redistribution and use in source and binary forms, with or without modification, are permitted provided that the following conditions are met:

- Redistribution's of source code must retain the above copyright notice, this list of conditions and the following disclaimer.
- Redistribution's in binary form must reproduce the above copyright notice, this list of conditions and the following disclaimer in the documentation and/or other materials provided with the distribution.
- The name of Intel Corporation may not be used to endorse or promote products derived from this software without specific prior written permission.

This software is provided by the copyright holders and contributors "as is" and any express or implied warranties, including, but not limited to, the implied warranties of merchantability and fitness for a particular purpose are disclaimed. In no event shall Intel or contributors be liable for any direct, indirect, incidental, special, exemplary, or consequential damages (including, but not limited to, procurement of substitute goods or services; loss of use, data, or profits; or business interruption) however caused and on any theory of liability, whether in contract, strict liability, or tort (including negligence or otherwise) arising in any way out of the use of this software, even if advised of the possibility of such damage.

All information provided related to future Intel products and plans is preliminary and subject to change at any time, without notice.

Introduzione

Grazie per avere acquistato questa macchina da ricamo. Prima di utilizzare la macchina, leggere attentamente le "Importanti istruzioni di sicurezza", quindi studiare il manuale per utilizzare in modo corretto le diverse funzioni disponibili.

Inoltre, una volta completata la lettura, conservare il manuale in luogo facilmente accessibile per riferimento futuro.

IMPORTANTI ISTRUZIONI DI SICUREZZA

Leggere queste istruzioni di sicurezza prima di provare ad utilizzare la macchina.

PERICOLO - Per ridurre il rischio di scosse elettriche:

1 Staccare sempre la macchina dalla presa elettrica subito dopo l'uso, durante le operazioni di pulizia, quando si effettua qualsiasi altro intervento di manutenzione a carico dell'utente descritto nel manuale, oppure quando si lascia la macchina incustodita.

ATTENZIONE - Per ridurre il rischio di bruciature, incendi, scosse elettriche o lesioni personali:

2 Staccare sempre la macchina dalla presa elettrica quando si procede alla lubrificazione, o si effettua qualsiasi altro intervento di manutenzione a carico dell'utente descritto nel manuale.

- Per scollegare la macchina, portare la macchina nella posizione indicata dal simbolo "O" per spegnerla, quindi afferrare la spina ed estrarla dalla presa elettrica. **Non** tirare il cavo elettrico.
- Collegare direttamente la macchina ad una presa elettrica. Non utilizzare prolunghhe.
- **Scollegare** sempre la macchina in assenza di corrente.

3 Non utilizzare la macchina se il cavo elettrico o la presa sono danneggiati, se non funziona correttamente, se è caduta per terra, se è stata danneggiata o se è stata bagnata con acqua. Riportare la macchina al più vicino rivenditore autorizzato o centro di assistenza per farla esaminare, riparare o sottoporre a regolazioni elettriche o meccaniche.

- Per evitare scosse elettriche o incendi, non utilizzare spine di alimentazione danneggiate né prese di corrente allentate ed assicurarsi che la spina di alimentazione sia inserita completamente e fissata saldamente.
- Se durante lo stoccaggio o l'uso della macchina si nota qualcosa di insolito, ad esempio odori particolari, calore, scolorimento o deformazioni, interrompere immediatamente l'utilizzo della macchina e scollegare il cavo di alimentazione.
- Durante il trasporto, assicurarsi di sollevare la macchina dalle posizioni di base. Se si solleva la macchina afferrandola in altri punti si rischia di danneggiarla oppure di farla cadere comportando il rischio di lesioni personali.
- Durante il sollevamento della macchina, evitare di fare movimenti improvvisi o bruschi; in caso contrario, esiste il rischio di lesioni alla schiena o alle ginocchia.
- Durante il trasporto, assicurarsi di non toccare il pannello operativo, i guidafile o altri componenti. Esiste infatti il rischio di lesioni.

4 Tenere sempre la zona di lavoro pulita:

- **Non** utilizzare mai la macchina se una delle aperture dell'aria è ostruita. Evitare che filaccia, polvere e pezzi di stoffa ostruiscano le aperture di ventilazione.
- **Non** utilizzare prolunghe. Collegare direttamente la macchina ad una presa elettrica.
- **Non** far cadere né inserire mai **nessun** oggetto in **alcuna** apertura.
- Non avvicinare le dita alle aperture della macchina, per esempio in prossimità del carrello, altrimenti potrebbero verificarsi lesioni.
- **Non** utilizzare la macchina in luoghi in cui vengono vaporizzati prodotti spray o somministrato ossigeno.
- **Non** utilizzare la macchina in prossimità di una fonte di calore, quale una stufa o un ferro. La macchina, il cavo di alimentazione o il capo che si sta cucendo potrebbero infatti causare un incendio o scosse elettriche.
- **Non** utilizzare la macchina in prossimità di fiamme libere. Il movimento del telaio per ricamo potrebbe infatti far prendere fuoco al capo che si sta cucendo.
- **Non** posizionare la macchina su una superficie instabile, come un tavolo traballante o inclinato, altrimenti la macchina potrebbe cadere e favorire il rischio di lesioni.

5 Prestare la massima attenzione durante le operazioni di cucito:

- **Prestare** sempre la massima attenzione all'ago. Non utilizzare aghi piegati o danneggiati.
- Non avvicinare le dita **alle** parti in movimento. Occorre rivolgere una particolare attenzione all'ago della macchina.
- Con la macchina in funzione, tenere le mani lontane dalla custodia della barra dell'ago e da tutte le parti in movimento vicino ad essa, altrimenti si può incorrere in lesioni personali.
- Portare la macchina nella posizione indicata dal simbolo "O" per spegnerla quando si eseguono regolazioni nella zona dell'ago, quali la sostituzione dell'ago stesso.
- **Non** utilizzare una piastra dell'ago danneggiata o non corretta, altrimenti l'ago potrebbe rompersi.

6 Questa macchina **non** è un giocattolo:

- Prestare particolare attenzione quando la macchina viene utilizzata da bambini o in presenza di bambini.
- Questa macchina non deve essere utilizzata da bambini o da disabili senza supervisione.
- Fare attenzione ai bambini piccoli, onde evitare che giochino con la macchina.
- Non utilizzare le forbici o il rifilatore in dotazione in modi diversi dalla finalità d'uso prevista. Inoltre, quando si apre un foro con il rifilatore, evitare di mettere le mani o le dita nel percorso di taglio. Pericolo di lesioni personali nel caso in cui il rifilatore scivolasse.
- Conservare il sacchetto di plastica contenente la macchina lontano dalla portata dei bambini oppure smaltirlo. Non lasciare che i bambini giochino con il sacchetto, onde evitare il rischio di soffocamento.
- Non utilizzare all'aperto.

7 Per una maggiore durata:

- Riporre la macchina in un luogo asciutto e al riparo dalla luce solare diretta. Non utilizzarla o collocarla accanto a termosifoni, ferri da stiro, lampade alogene o altri oggetti caldi.
- Per la pulizia della custodia, utilizzare solo saponi o detersivi neutri. Benzene, solventi e polveri abrasive possono danneggiare la custodia e la macchina e vanno quindi evitati.
- Consultare sempre il manuale di istruzioni per sostituire o installare i vari gruppi, l'ago o altre parti, in modo da garantirne un'installazione corretta.

8 Per riparazioni o regolazioni:

- Non cercare di disassemblare, riparare o alterare la macchina in alcun modo per non incorrere nel rischio di incendio, scosse elettriche o lesioni.
- Se l'unità luminosa è danneggiata, deve essere sostituita da un distributore autorizzato.
- In caso di guasto o qualora sia necessario procedere a regolazioni, in primo luogo controllare e regolare la macchina autonomamente seguendo la tabella di identificazione guasti sul retro del manuale di istruzioni. Se non si riesce a risolvere il problema, rivolgersi al più vicino rivenditore Brother autorizzato.

Utilizzare la macchina esclusivamente per l'uso prescritto, secondo quanto indicato nel manuale.

Utilizzare gli accessori raccomandati dal fabbricante, nel modo indicato nel presente manuale.

Utilizzare solo il cavo di interfaccia (cavo USB) in dotazione con la macchina.

Utilizzare solo il mouse progettato specificamente per questa macchina.

Il contenuto del presente manuale e le specifiche del prodotto sono soggetti a modifiche senza preavviso.

Per ulteriori informazioni sui prodotti e per gli aggiornamenti, visitare il nostro sito web all'indirizzo www.brother.com

CONSERVARE QUESTE ISTRUZIONI

Questa macchina è destinata all'uso domestico.

SOLO PER GLI UTENTI DI REGNO UNITO, IRLANDA, MALTA E CIPRO

IMPORTANTE

- In caso di sostituzione del fusibile della spina, utilizzare un fusibile approvato dall'ASTA per il BS 1362, cioè contrassegnato dal simbolo  e della tensione riportata sulla spina.
- Rimettere sempre il coperchio del fusibile. Non utilizzare mai spine con un fusibile senza coperchio.
- Se la presa di corrente disponibile non è adatta per la spina in dotazione con l'apparecchiatura, rivolgersi a un rivenditore autorizzato per richiedere il cavo corretto.

PER GLI UTENTI DI PAESI CON INGRESSO CA 220-240 V E PER IL MESSICO

Questo apparecchio non deve essere utilizzato da persone (compresi i bambini) con capacità fisiche, sensoriali o mentali ridotte ovvero prive di esperienza e di conoscenze, a meno che non siano sottoposte a supervisione o a formazione sull'uso da una persona responsabile della loro sicurezza. Fare attenzione ai bambini, onde evitare che giochino con la macchina.

Contratto di licenza

I dati, il software e/o la documentazione (denominati nell'insieme "CONTENUTO") inclusi nella macchina in dotazione sono prodotti di proprietà di Brother Industries, Ltd. ("BROTHER"). UTILIZZANDO IL CONTENUTO, IL CLIENTE ACCETTA I TERMINI E CONDIZIONI DEL PRESENTE CONTRATTO. BROTHER detiene la proprietà di tutti i diritti sul CONTENUTO e su tutte le copie del CONTENUTO incluso nella presente confezione. Il CONTENUTO è concesso in licenza (non venduto) all'utente ("CLIENTE") conformemente ai termini e condizioni del presente Contratto.

Il CLIENTE è autorizzato a:

- utilizzare il CONTENUTO unitamente a una macchina da ricamo al fine di creare ricami.
- Utilizzare il CONTENUTO unitamente a una macchina da ricamo che il CLIENTE possiede o utilizza, a condizione che il CONTENUTO non sia utilizzato con più di una macchina da ricamo alla volta.

Fatta eccezione per quanto esposto nel presente documento, il CLIENTE non può:

- rendere disponibile più di una copia del CONTENUTO alla volta per l'utilizzo.
- riprodurre, modificare, pubblicare, distribuire, vendere, affittare, subappaltare o rendere disponibile il CONTENUTO in qualsiasi altro modo.
- distribuire, affittare, subappaltare, noleggiare, vendere, trasferire o assegnare le schede dei supporti o il CONTENUTO.
- scomporre, smontare o progettare in altro modo il CONTENUTO o assistere altri nell'esecuzione delle suddette operazioni.
- alterare, tradurre, modificare o adattare il CONTENUTO o parti di esso per scopi finanziari, commerciali o industriali.
- Vendere o distribuire in altro modo i RICAMI creati utilizzando il CONTENUTO, CONTRASSEGNA TI ORIGINARIAMENTE DA ALCUNI AVVISI DI COPYRIGHT SOTTO IL NOME DI TERZI DIVERSI DA BROTHER (es. "©DISNEY").

BROTHER detiene tutti i diritti non garantiti espressamente al CLIENTE nel presente documento.

Niente nel presente contratto costituisce una rinuncia dei diritti di BROTHER sotto qualsiasi legge. Il presente contratto deve essere regolato dalle leggi del Giappone.

Si prega di rivolgere tutte le domande relative al presente Contratto scrivendo tramite posta ordinaria a Brother Industries, Ltd., 1-1-1 Kawagishi, Mizuho-ku, Nagoya 467-8562, Giappone, Attenzione: P&H company Sales and Marketing Dept.

Etichette di avvertenza

Sulla macchina sono presenti le seguenti etichette di avvertenza.
Ricordarsi di osservare le precauzioni descritte nelle etichette.

1

	▲ CAUTION	▲ ACHTUNG	▲ ATTENTION	▲ ATENCION	▲ PAS OP	▲ ATTENZIONE
	Carriage may cause injury. Do not put hands in carriage traveling path.	Um Verletzungen mit dem Stickarm zu vermeiden, nicht die hände in die Nähe des Stickarms halten.	Le chariot peut provoquer des blessures. Ne pas mettre les mains dans le chemin du chariot.	El carro puede provocar lesiones. No poner las manos por donde pasa el carro.	De borduurarm kan verwondingen veroorzaken. Houdt uw handen buiten bereik van de borduurarm.	Il carrello potrebbe ferirvi. Non appoggiate la mano nel percorso del carrello.

	▲ ATENÇÃO	▲ ПРЕДУПРЕЖДЕНИЕ	▲ 注意	▲ 危険
	O carro de transporte pode causar ferimentos. Não coloque as mãos sobre o trilho do carro de transporte.	Движущаяся каретка может быть причиной травмы. Не кладите руки на пути движения каретки.	刺しゅう機のキャリッジや刺しゅう枠が動いているときに、手や物を近づけないでください。 ケガの原因になります。	在绣花机的导轨或绣花框移动时，为避免造成伤害，请不要将手或物品靠近。

2

Posizioni delle etichette

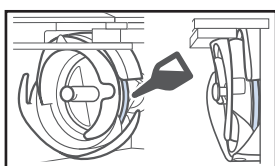

Lubrificare il gancio con una goccia di olio una volta al giorno prima dell'uso.

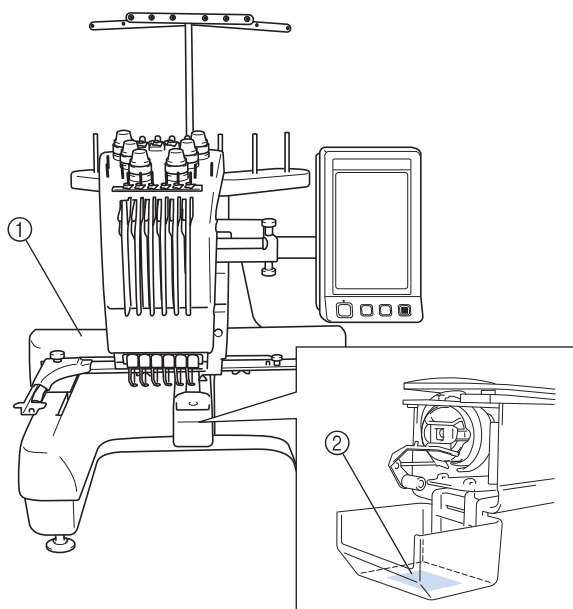

Struttura e funzioni della macchina

Ricami a macchina a sei aghi

Questa macchina è dotata di sei aghi, in ognuno dei quali è infilato un filo di colore diverso. Essa può cucire motivi di ricamo che contengono diversi colori selezionando automaticamente l'ago appropriato per ciascun colore.

Il meccanismo che consente lo spostamento dell'ago verso l'alto e verso il basso è denominato barra dell'ago e le barre dell'ago sono collocate nella custodia delle barre dell'ago. Da destra verso sinistra, le barre dell'ago sono denominate: barra dell'ago 1, barra dell'ago 2, barra dell'ago 3, barra dell'ago 4, barra dell'ago 5 e barra dell'ago 6.

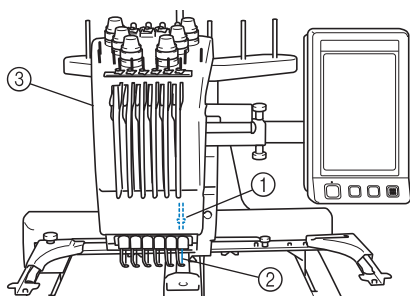

- ① Barra dell'ago 1
- ② Ago 1
- ③ Custodia barra dell'ago

La macchina assegna automaticamente un colore del filo a ciascun ago. Se nell'ago è già infilato un colore che verrà utilizzato nel prossimo motivo, la macchina assegnerà il colore all'ago, riducendo così il numero di cambi del rocchetto di filo. Ciò significa inoltre che la macchina non assegna sempre i colori in base al numero di aghi, ma li assegna anche in base ai colori dei fili già inseriti.



Promemoria

- La cucitura non viene eseguita necessariamente nell'ordine dei numeri delle barre dell'ago.

I colori del filo assegnati alle barre dell'ago sono elencati sullo schermo. Infilare la barra dell'ago come indicato.

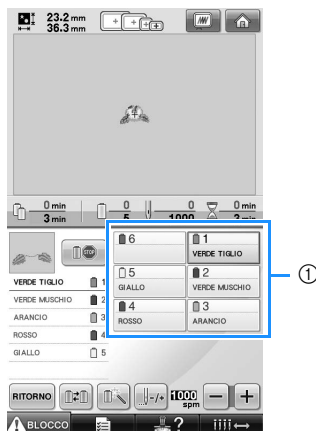

- ① I fili infilati sulle barre dell'ago sono indicati come illustrato qui.

I portarocchetti, le manopole di tensione del filo, le levette del tendifilo e i percorsi del filo, citati durante l'infilatura del filo superiore, sono diversi in base al numero della barra dell'ago corrispondente.

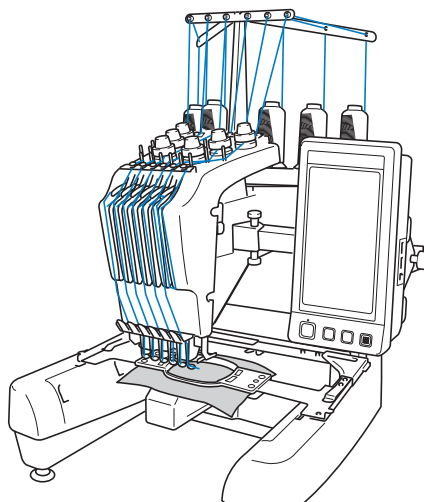

Non è possibile utilizzare tutti i sei aghi contemporaneamente per la cucitura. Solo un ago alla volta si sposta nella posizione di ricamo. In base all'ordine di cucitura, si sposta la custodia della barra dell'ago verso sinistra e verso destra, in modo da poter spostare la barra e il filo dell'ago con il colore richiesto nella posizione di ricamo.

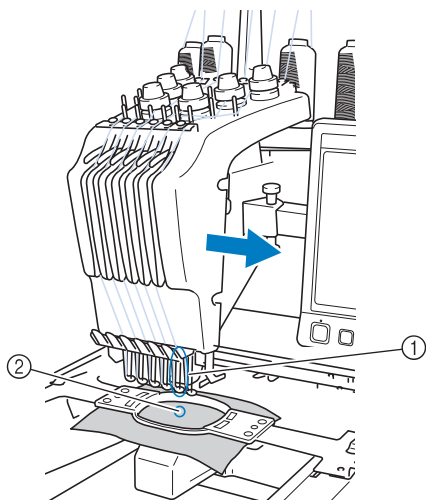

① Ago nella posizione di ricamo
L'ago è posizionato sul foro nella piastra dell'ago ②.

All'avvio della macchina, il piedino premistoffa si abbassa automaticamente. Il ricamo viene cucito e il filo tirato dai materiali al taglio del filo e durante il cambio dei colori del filo (raggiungendo i diversi aghi da cucire all'interno del ricamo). Al termine della cucitura, la macchina si arresta. Se il motivo richiede l'utilizzo di sette o più colori di filo, la macchina si arresterà quando necessario per consentire la sostituzione dei rocchetti di filo; sul display a cristalli liquidi sono visualizzate le istruzioni per eseguire questa operazione.

Differenze rispetto alle macchine da cucire ad ago singolo

■ Può cucire motivi di ricamo utilizzando un massimo di sei colori eliminando la necessità di sostituire i rocchetti di filo

Con le macchine da cucire ad ago singolo, occorre sostituire il rocchetto di filo ed eseguire l'infilatura della macchina ogni volta che si utilizza un filo di colore diverso. Con questa macchina, non è necessario cambiare il rocchetto di filo o eseguire nuovamente l'infilatura della macchina per cucire motivi di ricamo contenenti fino a un massimo di sei colori. Se i colori totali sono meno di 6, e se il cambio colore totale si esegue per più di 7 volte, la macchina tornerà all'ago che è già stato usato e cucirà con quello stesso colore automaticamente.

■ La cucitura automatica riduce i tempi di cucitura

La macchina, una volta avviata, continua a funzionare automaticamente, eccetto quando occorre sostituire i rocchetti di filo per i motivi contenenti sette o più colori; le operazioni automatiche includono l'abbassamento del piedino premistoffa per eseguire le operazioni nelle posizioni di inizio e fine, nonché il cambio dei colori del filo. Poiché la macchina può cambiare i fili e concludere i punti, i tempi di cucitura sono ridotti.

■ Tira e mantiene automaticamente le estremità del filo sul lato inferiore del tessuto all'inizio e alla fine del punto

Poiché la macchina tira automaticamente il filo superiore sotto il tessuto all'inizio di un colore e tira il filo superiore dal tessuto al momento del taglio del filo, non occorre preoccuparsi affatto dell'estremità del filo superiore.

■ Sposta automaticamente il telaio per ricamo nella posizione di ricamo

Con le macchine ad ago singolo, nella maggior parte dei casi, il motivo del ricamo è centrato nel telaio e occorre posizionare correttamente il tessuto all'interno del telaio per ricamo, allineando il centro della posizione di ricamo desiderata con il centro del telaio per ricamo. Con questa macchina, tuttavia, il telaio per ricamo si sposta per determinare la posizione di ricamo, agevolando la cucitura del motivo in qualsiasi posizione nel telaio. Inoltre, la posizione di ricamo può essere determinata liberamente dopo aver inserito il tessuto nel telaio e aver applicato quest'ultimo alla macchina, indipendentemente dalla posizione del tessuto nel telaio di ricamo.

Altre funzioni

■ Display a cristalli liquidi semplice da leggere e da utilizzare

Grazie a un ampio display a cristalli liquidi a colori, è possibile avere un'anteprima dei colori di un motivo di ricamo in un'immagine quasi realistica. Inoltre, poiché il display a cristalli liquidi è un pannello a sfioramento, è possibile premere i tasti visualizzati per eseguire le operazioni agevolmente.



■ Meccanismo di sicurezza

La macchina è dotata di un meccanismo di bloccaggio che aiuta a prevenire eventuali lesioni causate da incidenti di funzionamento. La macchina può essere avviata solo dopo essere stata sbloccata. Il colore del pulsante avvio/stop cambia per indicare all'utente se la macchina è bloccata oppure no.

Acceso rosso

Lampeggiante verde

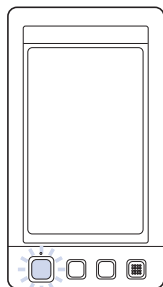
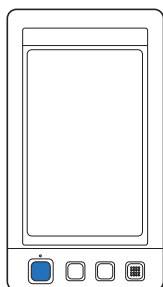

La macchina è bloccata.

È possibile avviare la macchina.

■ Ampia selezione di informazioni relative al colore del filo incorporato

Sono disponibili le informazioni relative al colore del filo per i fili del fabbricante, in modo da agevolare la scelta del colore del filo appropriato.

1848	Madeira Poly	
1770	Madeira Poly	
1951	Madeira Poly	
1637	Madeira Poly	

1049	Madeira Rayon	
1369	Madeira Rayon	
1137	Madeira Rayon	
1037	Madeira Rayon	

1177	Sulky	
1176	Sulky	
1024	Sulky	
1037	Sulky	

5622	R-A Poly	
9091	R-A Poly	
5694	R-A Poly	
5678	R-A Poly	

■ La funzione avanzata di visualizzazione dei colori consente di visualizzare i colori in modo praticamente realistico

I colori e i numeri dei colori del filo sono memorizzati nella memoria della macchina. Da questa galleria di colori del filo, è possibile selezionare i colori per creare la propria tavola colori del filo personalizzata. Se i colori del motivo cambiano utilizzando questa tavola, è possibile visualizzare il motivo soltanto con i colori disponibili. Inoltre, il motivo di ricamo può essere visualizzato come dovrebbe apparire in seguito alla cucitura.

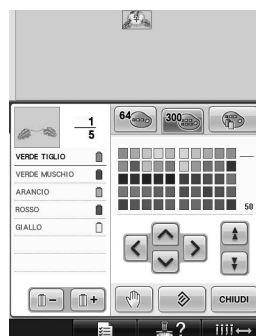

■ Meccanismo automatico di infilatura dell'ago

È possibile infilare l'ago agevolmente, grazie al meccanismo automatico di infilatura dell'ago.

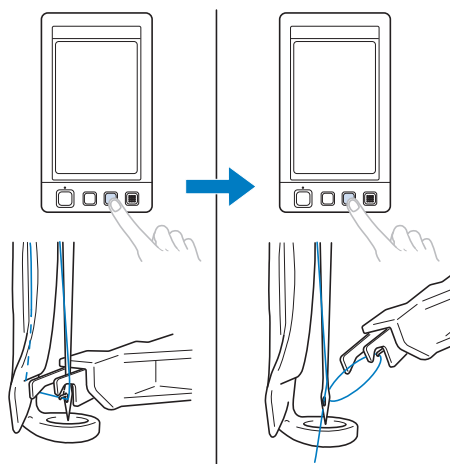

■ Porta USB disponibile come dotazione standard

Collegando un computer alla macchina mediante il cavo USB in dotazione, è possibile trasferire i motivi di ricamo dal computer. Consultare "Computer (USB)" a pagina 156.

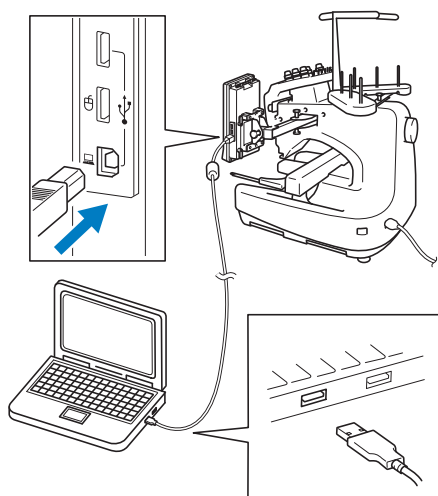

Se la macchina viene posizionata a una distanza tale che il cavo USB non è in grado di raggiungere il computer, i motivi di ricamo possono essere trasferiti dal computer salvandoli temporaneamente su un supporto USB che verrà successivamente collegato alla macchina. Consultare "Supporti USB" a pagina 160.

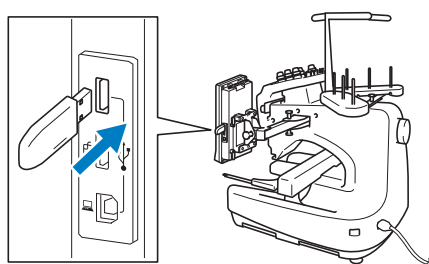

■ Spostamento o infilatura di una barra dell'ago selezionata in qualsiasi momento

Se si seleziona, modifica o ricama un motivo, è possibile selezionare in qualsiasi momento una qualunque barra dell'ago da spostare o infilare nella posizione di ricamo.

Premere  per aprire la schermata di spostamento ago, quindi selezionare il numero della barra dell'ago da spostare o infilare. (Consultare "Spostamento e infilatura di una barra dell'ago selezionata" a pagina 61.)

Funzioni disponibili

È possibile ricamare disegni con dimensioni massime di 200 mm (H) × 300 mm (L) (7-7/8 di pollice (H) × 11-3/4 di pollice (L)). Se si utilizza il telaio per cappelli opzionale, è possibile ricamare sui cappelli.

■ Vari motivi incorporati

Oltre ai numerosi motivi di caratteri incorporati, motivi di ricamo e motivi a cornicetta, l'utilizzo delle schede di ricamo opzionali amplia notevolmente la galleria di motivi per questa macchina.



■ Modifica motivo di ricamo

I motivi con caratteri e di ricamo possono essere combinati oppure è possibile specificare una disposizione del testo per sistemare i motivi. È inoltre possibile impostare la macchina per cucire ripetutamente lo stesso motivo.



Struttura del manuale

Il manuale è impostato come descritto di seguito.

Leggere prima dell'uso

Capitolo 1: Operazioni preliminari

In questo capitolo sono descritti l'impostazione della macchina da ricamo e i vari preparativi necessari prima di iniziare a cucire.

Capitolo 2: Seminario di ricamo

Questo capitolo descrive le operazioni di ricamo basilari in ordine, dall'accensione della macchina e la cucitura di un motivo al termine della cucitura. Seguire i passaggi del seminario per ricamare un motivo e conoscere approfonditamente il funzionamento della macchina da ricamo.

Capitolo 3: Altre procedure basilari

Questo capitolo fornisce spiegazioni per operazioni diverse da quelle descritte nel capitolo 2, quali la cucitura di un motivo con sette o più colori e per altre operazioni necessarie quali, per esempio, la sostituzione dell'ago.

Leggere in caso di necessità di ulteriori informazioni

Capitolo 4: Impostazioni di ricamo

Questo capitolo descrive le varie impostazioni di ricamo, che agevolano la modifica dei motivi.

Capitolo 5: Selezione/modifica/salvataggio dei motivi

Questo capitolo fornisce informazioni dettagliate sulla selezione, la modifica e il salvataggio dei motivi di ricamo.

Capitolo 6: Impostazioni di base e funzione Guida

Questo capitolo descrive come utilizzare il tasto delle impostazioni, il tasto delle operazioni della macchina e il tasto Guida. Saranno fornite informazioni dettagliate sulla modifica delle impostazioni di ricamo basilari della macchina e sulla visualizzazione delle operazioni sul display a cristalli liquidi.

Capitolo 7: Appendice

Questo capitolo fornisce la descrizione delle tecniche per svariate operazioni di ricamo, gli indicatori per la creazione di bellissimi ricami e i dettagli sulle procedure di manutenzione e sulle misure correttive da adottare in caso di problemi.

Ricerca di informazioni

■ Ricerca nel manuale

Per titolo

Controllare la descrizione a sinistra per il contenuto di ogni capitolo, quindi controllare il sommario.

Per le operazioni basilari, fare riferimento all'elenco dei titoli sulla prima pagina del capitolo 2. Cercare la pagina desiderata utilizzando le schede sul margine destro delle pagine.

Per parola chiave

Cercare l'indice alla fine del manuale. Cercare la parola chiave desiderata e fare riferimento alla pagina indicata.

Per schermata

Le descrizioni dei pulsanti e delle altre informazioni visualizzate sulle schermate principali del display a cristalli liquidi sono fornite nelle tabelle da pagina 70 a pagina 78. Per i dettagli, fare riferimento alla pagina indicata.

Per condizione

Le varie condizioni possibili e le operazioni corrispondenti sono descritte a pagina 79. Per i dettagli, fare riferimento alla pagina indicata.

■ Ricerca nella macchina

Questa macchina è dotata di una funzione di Guida.

Imparare come eseguire un'operazione

Premere il tasto Guida operazioni della macchina e controllare le informazioni desiderate. Per i dettagli relativi all'utilizzo del tasto Guida operazioni della macchina, consultare pagina 206.

Sommario

Introduzione.....	1
IMPORTANTI ISTRUZIONI DI SICUREZZA.....	1
Contratto di licenza.....	6
Etichette di avvertenza.....	7
Struttura e funzioni della macchina	8
Ricami a macchina a sei aghi	8
Differenze rispetto alle macchine da cucire ad ago singolo.....	9
Altre funzioni.....	10
Funzioni disponibili.....	11
Struttura del manuale.....	12
Leggere prima dell'uso.....	12
Leggere in caso di necessità di ulteriori informazioni.....	12
Ricerca di informazioni	12
OPERAZIONI PRELIMINARI	19
Nomi delle parti della macchina e rispettive funzioni	20
Vista anteriore	20
Vista lato destro/parte posteriore.....	21
Pannello operativo.....	21
Accessori	22
Accessori in dotazione.....	22
Accessori opzionali	23
Installazione della macchina	24
Precauzioni relative all'installazione e al trasporto	24
Posizione di installazione	25
Installazione della macchina	26
Regolazione della posizione del pannello operativo	27
Preparazione del gruppo guidafile	28
Posizionamento del supporto per rocchetto	29
Applicazione del supporto del telaio per ricamo.....	29
SEMINARIO DI RICAMO	31
Precauzioni per il funzionamento	32
Precauzioni in materia di alimentazione.....	32
Precauzioni relative all'ago.....	33
Controllo dell'ago	33
Precauzioni riguardo alla spolina.....	33
Raccomandazioni relative al filo superiore	34
Raccomandazioni relative al tessuto	34
Raccomandazioni relative al display.....	34
Procedure di base.....	35
Installazione della spolina	36
Rimozione della custodia della spolina.....	36
Installazione della spolina	36
Installazione della custodia della spolina.....	37
Accensione della macchina	38
Le schermate	39
Panoramica della schermata	40
Selezione di un motivo di ricamo	42
Selezione di un motivo di ricamo	43
Modifica del motivo di ricamo	44
Passaggio alla schermata Impostazioni di ricamo.....	44
Specifiche delle impostazioni di ricamo	45
Anteprima dell'immagine	46
Controllo dell'anteprima di un'immagine	46

Inserimento del tessuto nel telaio per ricamo.....	47
Inserimento del tessuto nel telaio per ricamo	47
Applicazione del telaio per ricamo alla macchina.....	49
Applicazione del telaio per ricamo	49
Controllo dell'area di ricamo	51
Arresto temporaneo per controllare l'area	51
Passaggio alla schermata Ricamo	52
Infilatura superiore.....	53
Controllo delle barre dell'ago e dei colori del filo	53
Infilatura superiore	55
Infilatura dell'ago	59
Esecuzione del ricamo.....	63
Inizio del ricamo.....	63
Interruzione del ricamo.....	65
Controllo della tensione del filo	67
Rimozione del telaio per ricamo e del tessuto.....	68
Rimozione del telaio per ricamo	68
Rimozione del tessuto	68
Spegnimento della macchina.....	69
Guida di riferimento rapido della schermata.....	70
Visualizzazioni dei tasti	70
Comandi delle schermate comuni.....	70
Schermata Selezione tipo di motivo	71
Schermata Elenco motivi	72
Schermata Modifica motivo	73
Schermata Impostazioni di ricamo	75
Schermata Ricamo	77
In caso di domande, potrebbe essere utile consultare questo glossario.....	79
TERMINI TECNICI:.....	79
MOTIVI:.....	79
ESECUZIONE DEL RICAMO:	79
Connettività USB.....	80

ALTRE PROCEDURE DI BASE 85

Sostituzione dell'ago	86
Sostituzione dell'ago	86
Utilizzo corretto dei telai per ricamo.....	88
Tipi di telaio per ricamo e applicazioni.....	88
Applicazione al tessuto dello stabilizzatore trasferibile mediante stiratura (Rivestimento)	90
Inserimento del tessuto	91
Inserimento del tessuto nei telai per ricamo extra large e grandi.....	91
Utilizzo del foglio per ricamo	92
Pezzi di tessuto grandi/piccoli.....	93
Posizione e movimento del telaio per ricamo.....	94
Modifica della posizione di ricamo	96
Regolazione dell'angolo.....	97
Commutazione dei colori dei fili sullo schermo	100
Ricamo di un motivo contenente sette o più colori.....	101
Verifica della necessità dei cambi di rocchetto.....	101
Cambio dei rocchetti di filo con disegni costituiti da sette o più colori.....	103
Messaggio Cambio dei rocchetti di filo	103
Cambio agevole dei rocchetti di filo.....	104
Se il filo si rompe o il filo della spolina esce dall'ago durante il ricamo	105
Se il filo superiore si spezza	105
Se il filo della spolina si rompe o esce dall'ago	106
Esecuzione del ricamo dall'inizio o da metà del motivo.....	108
Riprendere il ricamo dopo lo spegnimento della macchina.....	110

Regolazione della tensione del filo	112
Regolazione della tensione del filo della spolina	112
Regolazione della tensione del filo superiore	113
IMPOSTAZIONI DI RICAMO	115
Imbastitura ricamo	116
Creazione di un pezzo di appliqué	117
Creazione di un pezzo di appliqué	117
Utilizzo di un motivo a cornicetta per il contorno	120
Impostazione del punto di bloccaggio automatico	122
Impostazioni della posizione di inizio/fine	123
Cucitura ripetuta di un motivo lungo una diagonale	124
Ricamo di caratteri collegati	125
Impostazione della velocità di cucitura massima	127
Impostazione della macchina con arresto ai cambi di colore	128
Arresto della macchina al cambio di colore successivo	128
Indicazione delle posizioni di pausa prima del ricamo	128
Impostazioni temporanee della barra dell'ago	130
Ricamo ininterrotto (utilizzando un singolo colore)	131
Impostazioni della barra dell'ago riservato	132
SELEZIONE/MODIFICA/SALVATAGGIO DEI MOTIVI	135
Precauzioni	136
Dati di ricamo	136
Schede per ricamo opzionali	138
Supporti USB	139
Selezione di un motivo di ricamo	140
Selezione generale del motivo	140
Motivi di ricamo	141
Motivi a cornicetta	141
Modelli monogrammi e a cornicetta	142
Motivi alfabeto	145
Motivi alfabeto floreale	148
Motivi alfabeto Rinascimento	149
Alfabeto Appliqué	150
Motivi alfabeto greco	151
Motivi di ricamo memorizzati nella memoria della macchina	151
Schede per ricamo (opzionali)	152
Computer (USB)	156
Supporti USB	160
Modifica del motivo di ricamo (Schermata Modifica motivo)	162
Combinazione di motivi	162
Selezione del motivo da modificare	163
Spostamento di un motivo	163
Ribaltamento orizzontale di un motivo	164
Modifica delle dimensioni di un motivo	164
Rotazione di un motivo	166
Cambiamento della disposizione di un carattere	167
Modifica della spaziatura dei caratteri	167
Separazione dei motivi di caratteri combinati	168
Taglio del filo tra i caratteri	169
Modifica della densità del filo (solo per alcuni motivi a caratteri e a cornicetta)	170
Specifiche del testo multicolore	170
Modifica dei colori del motivo	171
Disegno di motivi ripetuti	172
Creazione di una tavola filo personalizzata	176
Selezione di un colore dalla tavola filo personalizzata	179
Duplicazione di un motivo	180
Eliminazione di un motivo	180
Modifica del motivo di ricamo (Schermata Impostazioni di ricamo)	181
Rotazione del motivo completo	181

Modifica di un motivo combinato	182
Salvataggio dei motivi di ricamo	187
Memoria della macchina	187
Se non è possibile salvare il motivo di ricamo	187
Supporti USB	189
Computer (USB)	190

IMPOSTAZIONI DI BASE E FUNZIONE GUIDA 193

Utilizzo del tasto Impostazioni.....	194
Schermata Impostazioni	194
Modifica delle guide di visualizzazione	196
Modifica delle informazioni specifiche sul colore del filo	197
Specifica delle dimensioni dell'anteprima	198
Modifica dei colori dello sfondo dei motivi di ricamo o delle anteprime	199
Specificare taglio punti saltati / codici salto "DST" per il taglio	199
Eliminazione punti corti	201
Specifica della lunghezza del filo restante	201
Modifica delle impostazioni dello screen saver	201
Accensione o spegnimento della luce area di lavoro	203
Variazione del volume audio	204
Specifica del sensore del filo	204
Modifica della forma del puntatore quando si utilizza un mouse USB.....	205
Cambio delle unità di misura	205
Cambio della lingua.....	205
Utilizzo dei tasti Operazioni della macchina	206

APPENDICE 209

Cucitura di appliqué.....	210
Cucitura di motivi appliqué.....	210
Utilizzo di un motivo a cornicetta per la creazione di appliqué (1)	211
Utilizzo di un motivo a cornicetta per la creazione di appliqué (2)	212
Cucitura di motivi di ricamo di grandi dimensioni (divisi).....	214
Suggerimenti utili per il funzionamento della macchina.....	217
Controllo della tensione del filo di motivi incorporati	217
Cucitura di un motivo allineato con il segno sul tessuto	218
Tavola dei colori del filo	220
Colori dei dati di ricamo Tajima (.dst)	220
Creazione di ricami bellissimi	221
Fili	221
Stabilizzatori (Rivestimento)	221
Tecniche di inserimento	222
Tabella di compatibilità tessuto/stabilizzatore	223

ACCESSORI OPZIONALI 224

Applicazione di un telaio per ricamo opzionale per macchine da ricamo industriali.....	224
Utilizzo del telaio per cappelli opzionale.....	225
Telaio per cappelli e relativi accessori.....	225
Tipi di cappelli.....	226
Precauzioni relative al tessuto	227
Preparazione all'utilizzo del telaio per cappelli.....	227
Applicazione del telaio per cappelli.....	232
Installazione del supporto del telaio per ricamo	237
Informazioni di digitalizzazione aggiuntive	238
Utilizzo dell'avvolgitore spolina opzionale	240
Precauzioni	240
Avvolgitore spolina opzionale e relativi accessori	240
Installazione dell'avvolgitore spolina opzionale	241
Collegamento del riduttore a corrente alternata.....	241
Avvolgimento della spolina	242

Manutenzione	245
Pulizia del display a cristalli liquidi	245
Pulizia della superficie della macchina	245
Pulizia del gancio	245
Pulizia della zona circostante la piastra dell'ago	246
Pulizia della custodia della spolina	247
Pulizia dei percorsi dei fili superiori	248
Lubrificazione della macchina	250
Informazioni sul messaggio di manutenzione	251
Individuazione dei guasti	252
Individuazione dei guasti dalla schermata	252
Individuazione dei guasti	253
Messaggi di errore	261
La macchina non dà risposta quando si preme un tasto	269
Specifiche	270
Specifiche della macchina da ricamo	270
Aggiornamento del software della macchina	271
Procedura di aggiornamento tramite supporto USB.....	271
Procedura di aggiornamento tramite computer	272
Indice	273

1

OPERAZIONI PRELIMINARI

Dopo avere disimballato la macchina, consultare innanzitutto gli “Accessori” a pagina 22 e verificare che tutti gli accessori elencati siano inclusi. Dopo aver verificato che tutti gli accessori siano inclusi, è possibile installare la macchina da ricamo.

In questo capitolo sono descritti l'impostazione della macchina e i vari preparativi necessari prima di iniziare a cucire.

Nomi delle parti della macchina e rispettive funzioni.....	20
Vista anteriore	20
Vista lato destro/parte posteriore.....	21
Pannello operativo.....	21
Accessori.....	22
Accessori in dotazione.....	22
Accessori opzionali	23
Installazione della macchina	24
Precauzioni relative all'installazione e al trasporto	24
Posizione di installazione	25
Installazione della macchina	26
Regolazione della posizione del pannello operativo	27
Preparazione del gruppo guidafilo	28
Posizionamento del supporto per rocchetto	29
Applicazione del supporto del telaio per ricamo.....	29

Nomi delle parti della macchina e rispettive funzioni

Qui di seguito sono indicati i nomi delle diverse parti della macchina da cucire, accompagnati dalle descrizioni delle rispettive funzioni. Prima di utilizzare la macchina da cucire, leggere attentamente queste descrizioni per imparare i nomi delle diverse parti della macchina.

Vista anteriore

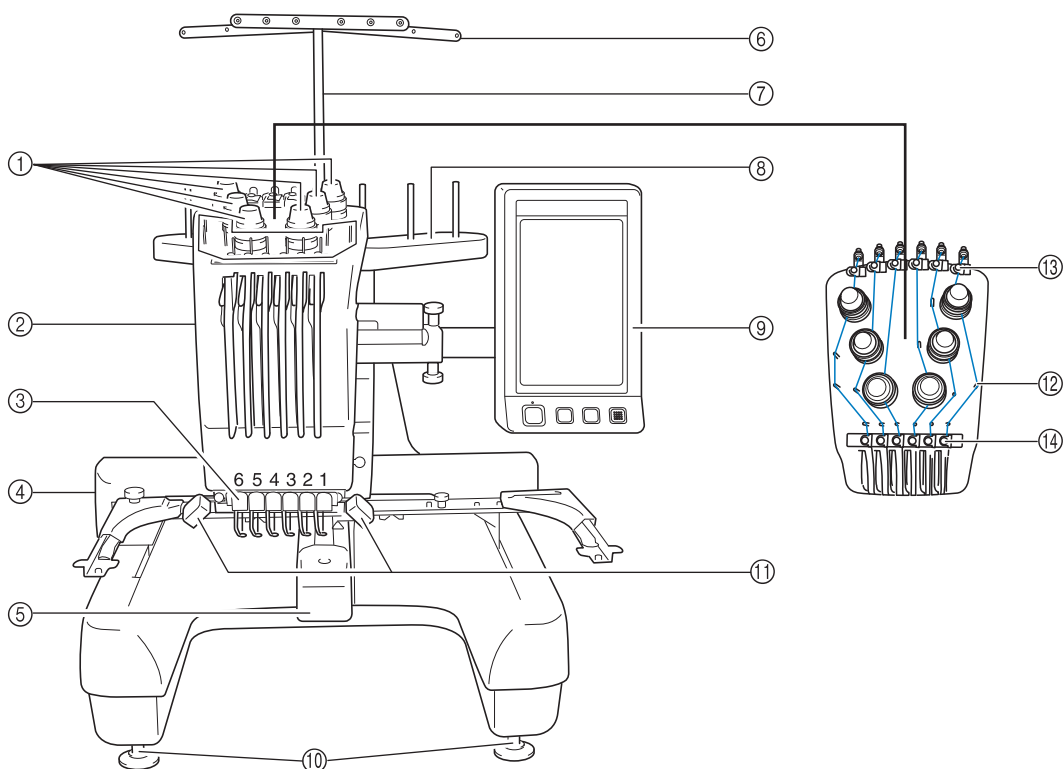

- ① **Manopole di tensione del filo**
Regolano la tensione del filo.
- ② **Custodia barra dell'ago**
Si sposta a destra e a sinistra al fine di disporre l'ago nella posizione di ricamo.
- ③ **Guidafile inferiore**
- ④ **Carrello**
Applicare il telaio per ricamo al carrello. Quando la macchina viene accesa o è in funzione, il carrello si sposta in avanti, indietro, a sinistra e a destra.
- ⑤ **Coperchio del gancio/Gancio**
Aprire il coperchio del gancio, quindi inserire la custodia della spolina all'interno del gancio.
- ⑥ **Guidafile**
- ⑦ **Supporto del gruppo guidafile**
- ⑧ **Supporto per rocchetto**
Inserire 6 rocchetti di filo per ricamare.
- ⑨ **Pannello operativo**
- ⑩ **Piedini**
Utilizzare i piedini per regolare l'altezza delle gambe.
- ⑪ **Luce area di lavoro**
La luce area di lavoro può essere accesa o spenta dalla schermata delle impostazioni. Consultare pagina 203.
- ⑫ **Perna del guidafile**
- ⑬ **Guidafile superiore**
- ⑭ **Guidafile intermedio**

Vista lato destro/parte posteriore

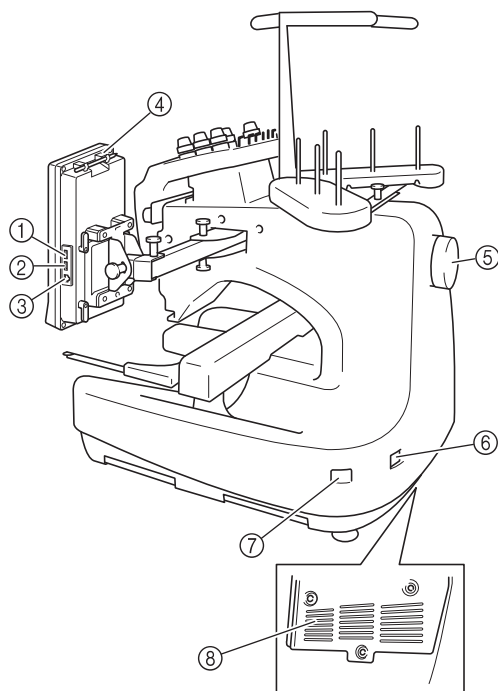

Parte inferiore

- ① **Porta USB primaria (superiore) per il supporto**
Per inviare i motivi da/al supporto USB, inserire direttamente il supporto USB nella porta USB.
- ② **Porta USB per il mouse**
- ③ **Porta USB per il computer**
Per importare/esportare i motivi tra un computer e la macchina, inserire il cavo USB nella porta USB.
- ④ **Supporto penna a sfioramento**
Utilizzare il supporto penna a sfioramento per conservare la penna a sfioramento quando non viene utilizzata.
- ⑤ **Volantino**
Ruotare il volantino al fine di spostare l'ago verso l'alto e verso il basso. Assicurarsi di ruotare il volantino verso il pannello LCD (in senso antiorario).
- ⑥ **Spina dell'alimentazione**
Inserire la spina del cavo di alimentazione nella spina di alimentazione.
- ⑦ **Interruttore generale**
Utilizzare l'interruttore generale per accendere (I) e spegnere la macchina (O).
- ⑧ **Scanalature di ventilazione**

Pannello operativo

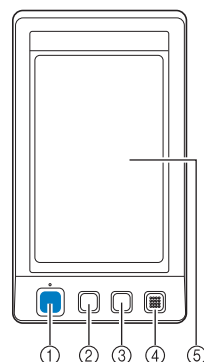

- ① **Pulsante Avvio/Stop**
Premere il pulsante Avvio/Stop per avviare o arrestare la macchina. La luce e il colore del pulsante cambiano a seconda delle condizioni operative della macchina.

Acceso rosso	:	Quando la macchina non è pronta per iniziare la cucitura
Lampeggiante verde	:	Quando la macchina è pronta per iniziare la cucitura
Luce verde	:	Macchina in funzione
Spenta	:	La macchina è spenta
- ② **Pulsante Taglio del filo**
Premere il pulsante Taglio del filo per tagliare sia i fili superiori sia quelli della spolina.
- ③ **Pulsante Infilatura dell'ago automatica**
Premere il pulsante infilatura dell'ago automatica per infilare l'ago.
- ④ **Audio**
- ⑤ **Display a cristalli liquidi (pannello a sfioramento)**
Premere i tasti sul pannello a sfioramento per selezionare e modificare modelli, nonché per confermare le varie informazioni.

Accessori

Gli accessori elencati qui di seguito sono inclusi con questa macchina. Utilizzare soltanto gli accessori progettati per questa macchina.

Accessori in dotazione

Dopo aver aperto la scatola, assicurarsi che contenga gli accessori seguenti. Se un elemento dovesse mancare o essere danneggiato, rivolgersi al rivenditore autorizzato.

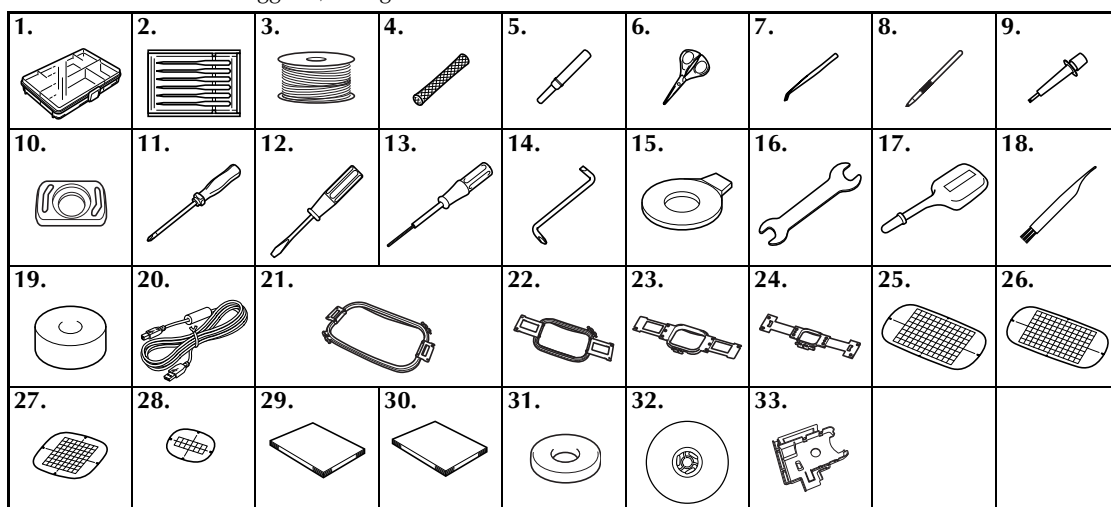

N.	Nome parte	Codice Parti
1	Custodia accessori	XC6482-051
2	Set aghi × 2	PRHA1BR11
3	Spolina preavvolta × 6	XC6368-051
4	Retina × 6	S34455-000
5	Rifilatore	X54243-051
6	Forbici	XC1807-121
7	Pinzette	XC6542-051
8	Penna a sfioramento	XA9940-051
9	Dispositivo di sostituzione dell'ago (Infila ago)	XC4957-051
10	Distanziatore della piastra dell'ago	XC6499-151
11	Cacciavite Phillips	XC6543-051
12	Cacciavite standard	X55468-051
13	Cacciavite a testa esagonale	XC5159-051
14	Cacciavite a squadra	XC6545-051
15	Cacciavite a disco	XC1074-051
16	Chiave 13 × 10	XC6159-051
17	Lubrificatore	XZ0206-051
18	Spazzolina	X59476-051
19	Peso	XC5974-151
20	Cavo USB	XD1851-051

N.	Nome parte	Codice Parti
21	Telaio per ricamo (extra large) di 200 mm(H) × 300 mm(L) (7-7/8 di pollice (H) × 11-3/4 di pollice (L))	PRH300
22	Telaio per ricamo (grande) di 130 mm (H) × 180 mm (L) (5-1/8 di pollice (H) × 7-1/8 di pollice (L))	PRH180
23	Telaio per ricamo (medio) di 100 mm (H) × 100 mm (L) (4 pollici (H) × 4 pollici (L))	PRH100
24	Telaio per ricamo (piccolo) di 40 mm (H) × 60 mm (L) (1-1/2 di pollice (H) × 2-3/8 di pollice (L))	PRH60
25	Foglio per ricamo (extra large) di 200 mm (H) × 300 mm (L) (7-7/8 di pollice (H) × 11-3/4 di pollice (L))	XC5704-051
26	Foglio per ricamo (grande) di 130 mm (H) × 180 mm (L) (5-1/8 di pollice (H) × 7-1/8 di pollice (L))	XC5721-051
27	Foglio per ricamo (medio) di 100 mm (H) × 100 mm (L) (4 pollici (H) × 4 pollici (L))	XC5759-051
28	Foglio per ricamo (piccolo) di 40 mm (H) × 60 mm (L) (1-1/2 di pollice (H) × 2-3/8 di pollice (L))	XC5761-051
29	Manuale d'istruzione	Il presente manuale
30	Guida di riferimento rapido	XE6282-001
31	Tappetino del rocchetto × 6	XC7134-051
32	Fermo per rocchetto × 6	130012-054
33	Supporto per dispositivo di lettura di schede	XE6620-001



Promemoria

- La penna a sfioramento in dotazione può essere conservata nel relativo supporto sulla parte posteriore del pannello operativo. Consultare pagina 21.

Accessori opzionali

Sono disponibili i seguenti accessori opzionali.

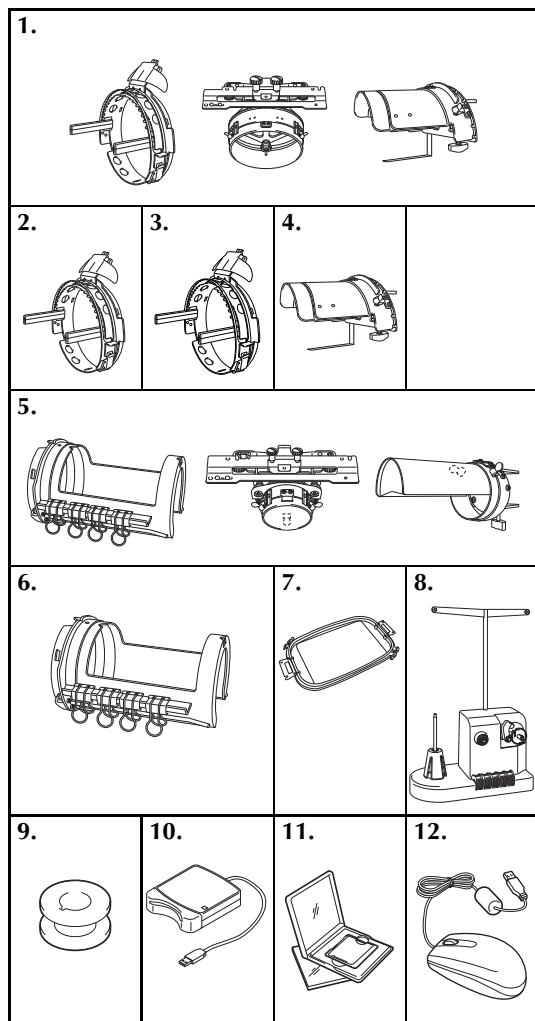

N.	Nome parte	Codice Parti
1	Set telaio per cappelli avanzato 2 (Consultare pagina 225.)	PRCF3
2	Telaio per cappelli avanzato 2	PRCFH3
3	Telaio per cappelli avanzato	PRCFH2
4	Maschera di montaggio (Fare riferimento alla pagina 225.)	PRCFJ2
5	Set telaio a cilindro	PRCL1
6	Telaio a cilindro	PRCLH1
7	Telaio piano	PRF300
8	Set avvolgitore spolina (Consultare pagina 240.)	PRBW1
9	Spolina di metallo	100376-053
10	Dispositivo di lettura schede per ricamo	SAECR1
11	Scheda per ricamo	-
12	Mouse USB	XE5334-101



Nota

- Il codice parti può variare in base al paese o alla zona in cui è stata acquistata la macchina.
- Le schede per ricamo vendute all'estero non sono compatibili con questa macchina da ricamo.
- Per un elenco completo degli accessori opzionali e delle schede per ricamo disponibili per la macchina in uso, rivolgersi al più vicino rivenditore autorizzato.



Promemoria

- Utilizzare sempre gli accessori consigliati per questa macchina.
- Tutte le specifiche sono aggiornate al momento della stampa. Alcune specifiche potrebbero tuttavia variare senza preavviso.

Installazione della macchina

Qui di seguito sono descritte le procedure per installare la macchina. Se la macchina non è stata installata correttamente, potrebbe vibrare o produrre rumori assordanti che non consentirebbero di cucire il ricamo correttamente. È anche disponibile un banco da cucito opzionale.

Precauzioni relative all'installazione e al trasporto

! ATTENZIONE

- La temperatura dell'ambiente operativo dovrebbe essere compresa tra i 5 °C (40 °F) e i 40 °C (104 °F). Se la macchina viene utilizzata in un ambiente troppo caldo o troppo freddo, potrebbe guastarsi.
- Utilizzare la macchina al riparo dalla luce solare diretta perché potrebbe guastarsi.
- Installare la macchina con i quattro piedini regolabili completamente a contatto con il banco o la tavola, in modo tale che essa sia in piano.
- Non mettere sotto la macchina da ricamo nulla che possa bloccare le scanalature di ventilazione poste sulla parte inferiore dietro la macchina in modo da evitare il rischio di surriscaldamento del motore con il conseguente rischio di incendio o di danni alla macchina.
- Il peso della macchina è di circa 37 kg (81 libbre). Il trasporto o l'installazione della macchina da ricamo dovrebbero essere effettuati da due persone.
- Durante il trasporto, assicurarsi di sollevare in due la macchina dalla base nelle posizioni indicate. Se si solleva la macchina afferrandola in altri punti si rischia di danneggiarla oppure di farla cadere comportando il rischio di lesioni personali.

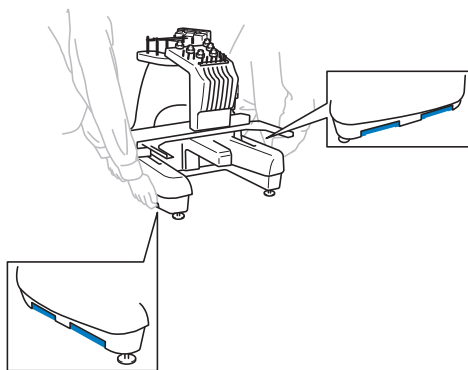

- In caso di fulmini, spegnere la macchina e scollegare il cavo di alimentazione. I fulmini potrebbero causare un guasto della macchina.
- Non inserire la spina del cavo di alimentazione finché l'installazione non è terminata. In caso contrario, se il pulsante Avvio/Stop viene premuto accidentalmente, la macchina si avvia e si rischiano lesioni personali.
- Quando si lubrifica la macchina, indossare occhiali e guanti protettivi per evitare che l'olio o il grasso vengano a contatto con gli occhi o la pelle. Non ingerire l'olio o il grasso. Tenere l'olio e il grasso lontano dalla portata dei bambini.

Posizione di installazione

Installare la macchina in una posizione che soddisfi i seguenti requisiti.

- Posizionare la macchina a più di 50 mm (2 pollici) dal muro
- Lasciare uno spazio sufficiente attorno alla macchina
- Non posizionare alcun oggetto entro il raggio di azione del telaio per ricamo
- Installare la macchina in prossimità di una presa elettrica
- Utilizzare una superficie piana stabile, come ad esempio un banco
- Utilizzare una superficie che possa sostenere il peso della macchina (circa 37 kg (81 libbre))
- Lasciare uno spazio aperto attorno alle scanalature di ventilazione poste sulla parte inferiore dietro la macchina

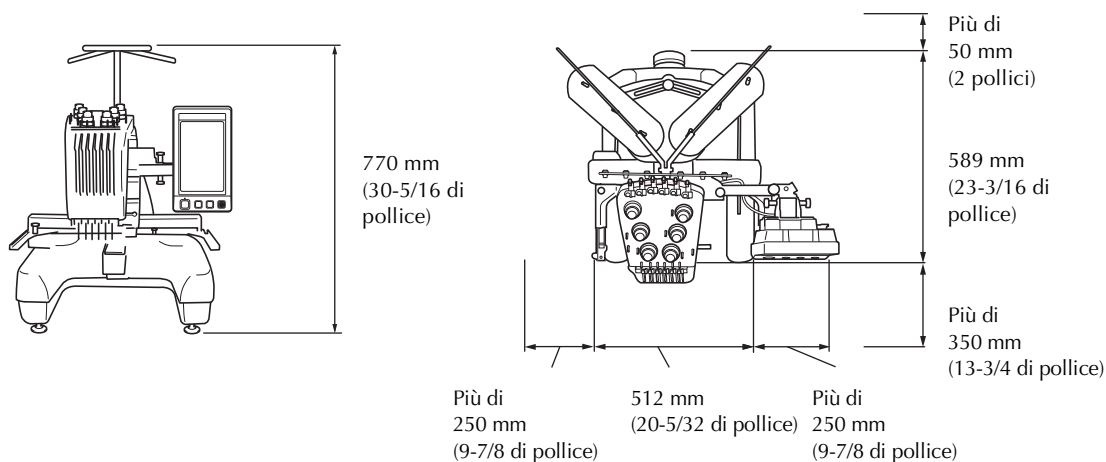

! ATTENZIONE

- Al fine di evitare guasti o danni, non installare la macchina in una posizione esposta alle seguenti condizioni.

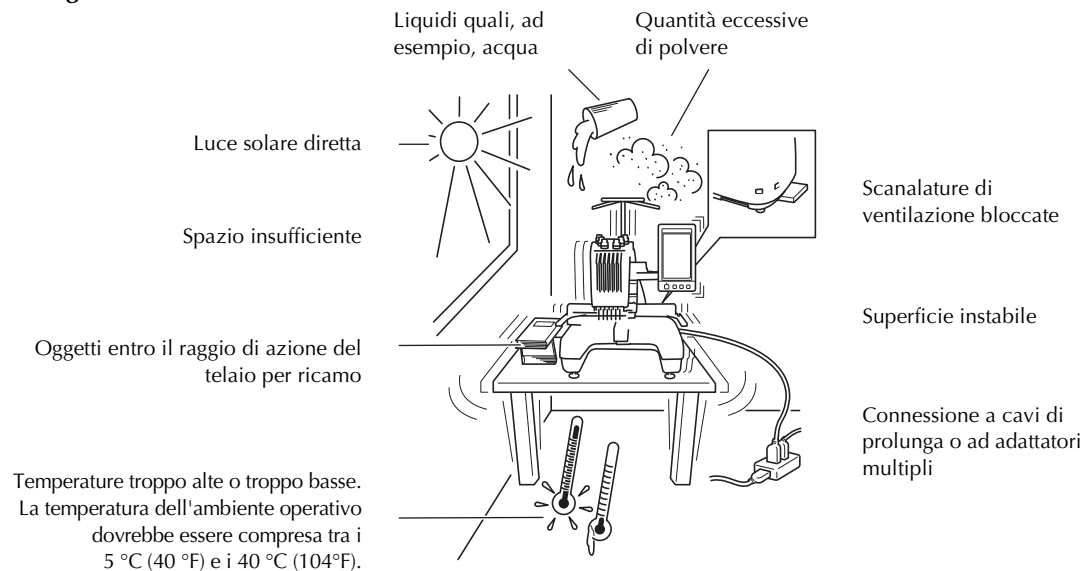

Nota

- Per la sicurezza: poiché la macchina pesa circa 37 kg (81 libbre), non installarla su di un tavolo o un banco instabile.

Installazione della macchina

Durante l'installazione della macchina, regolare i piedini in modo tale che essa sia stabile.

- 1 Assicurarsi che tutto il nastro e il materiale di imballaggio applicati alla macchina siano stati tolti.
- 2 Installare la macchina assicurandosi che ci sia spazio sufficiente attorno ad essa.

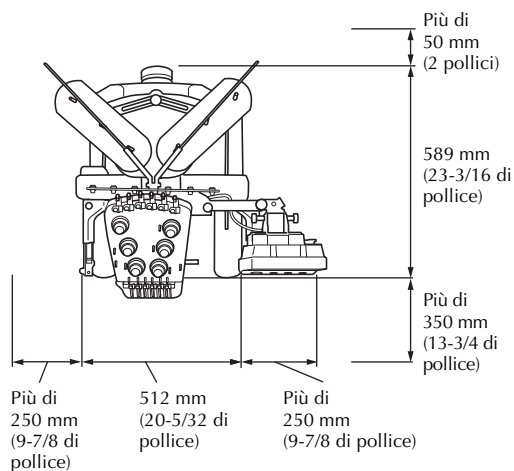

- 3 Regolare i piedini in modo tale che la macchina sia stabile.

Utilizzare la chiave in dotazione per allentare il dado di fissaggio sul piedino che si desidera regolare.

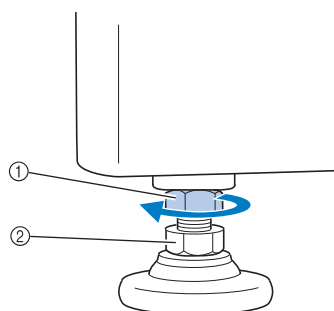

- 1 Dado di fissaggio
- 2 Dado piedino regolabile

► Il piedino può essere ruotato.

- 4 Utilizzare la chiave in dotazione per ruotare il dado piedino regolabile sul piedino. Ruotando il dado in direzione ① il piedino si allunga; ruotando il dado in direzione ② il piedino si accorcia.

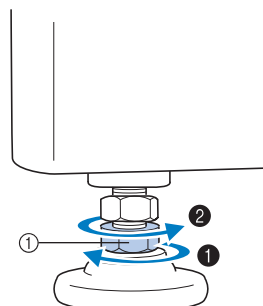

- 1 Dado piedino regolabile
 - Regolare tutti e quattro i piedini in modo tale che essi siano saldamente a contatto con il banco o la tavola.

- 5 Dopo aver regolato i piedini all'altezza desiderata, utilizzare la chiave in dotazione per stringere i dadi.

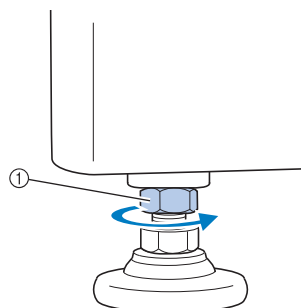

- 1 Dado di fissaggio

- 6 Premere su ogni angolo della macchina da ricamo per controllare che sia stabile. Se è ancora instabile, ripetere i passaggi da ③ a ⑤ al fine di regolare i piedini.

Regolazione della posizione del pannello operativo

Regolare l'orientamento e l'angolo del pannello operativo in modo che possa essere utilizzato facilmente.

- 1 Allentare 2 viti a testa zigrinata al fine di spostare in avanti il pannello operativo.

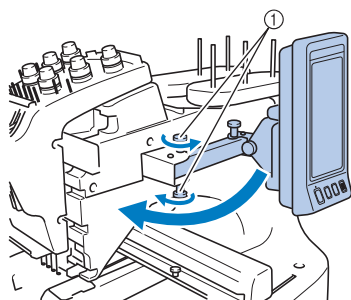

① Viti a testa zigrinata

- 2 Regolare il pannello operativo in una posizione facile da maneggiare e stringere le viti a testa zigrinata.

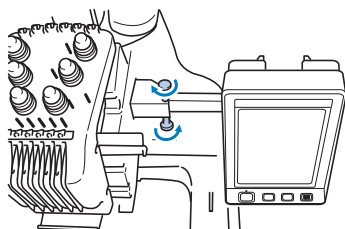

- 3 Regolare l'orientamento del pannello operativo.

Allentare la vite a testa zigrinata, regolare il pannello operativo secondo un orientamento facile da vedersi e quindi stringere la vite a testa zigrinata.

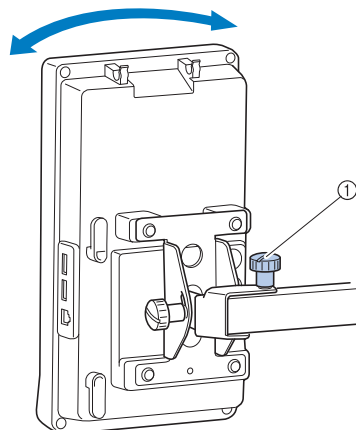

① Vite a testa zigrinata

- 4 Regolare l'angolo del pannello operativo.

Allentare le due viti a testa zigrinata dietro al pannello operativo, regolare il pannello operativo secondo un orientamento facile da vedersi e quindi stringere le viti a testa zigrinata.

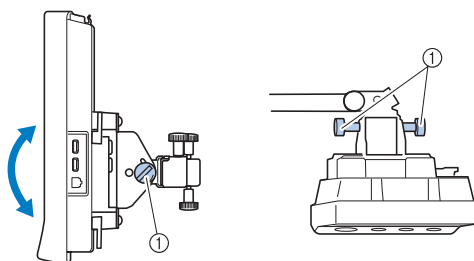

(Vista di lato)

(Vista dall'alto)

① Viti a testa zigrinata



Nota

- Allentare e avvitare saldamente le cinque viti a testa zigrinata con l'ausilio del cacciavite a disco incluso.

Preparazione del gruppo guidafilo

Sollevare il gruppo guidafilo. Individuare il cacciavite Phillips incluso.

- 1** Utilizzando il cacciavite Phillips, allentare le viti sul lato sinistro del gruppo guidafilo in modo che il gruppo del guidafilo possa essere sollevato.

Rimuovere la vite ①, quindi ruotare la vite ② tre o quattro volte per allentarla.

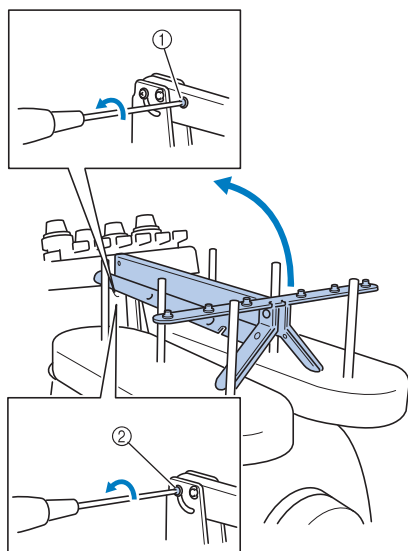

- ① Rimuovere la vite.
② Ruotare la vite tre o quattro volte per allentarla.

- 2** Sollevare il guidafilo in posizione e stringere la vite ② sul lato sinistro. Inserire la vite ① nel lato destro del supporto del gruppo guidafilo e stringere.

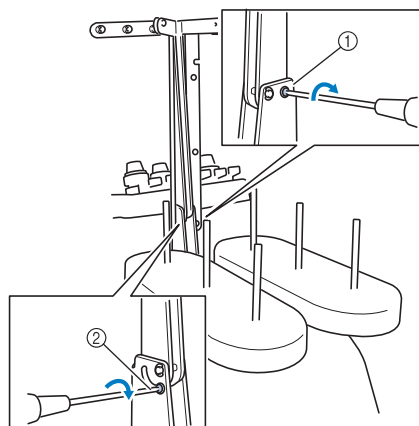

- ① Inserire la vite e stringere.
② Stringere la vite.

- 3** Utilizzando il cacciavite Phillips, allentare le viti sul lato sinistro e destro del gruppo guidafilo e sollevare il guidafilo in modo che sia in piano.

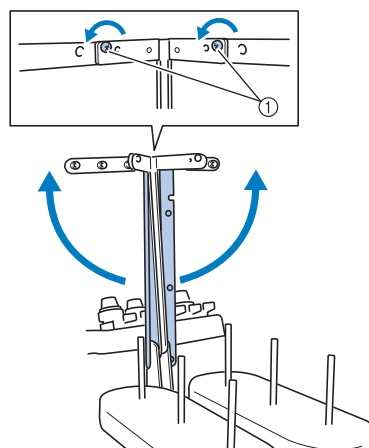

- ① Allentare le viti

- 4** Stringere le viti sul lato sinistro e destro del gruppo guidafilo.

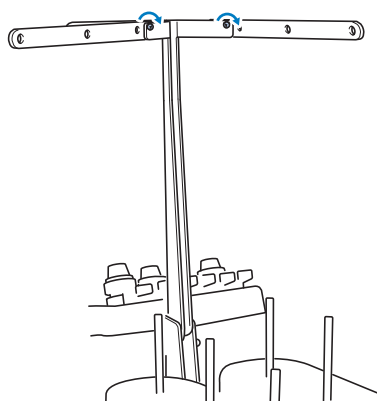

Nota

- Se le viti non sono allentate a sufficienza, lo spostamento del supporto del gruppo guidafilo e del gruppo guidafilo potrebbe risultare difficile. Non esercitare una forza eccessiva quando si spostano il supporto del gruppo guidafilo e il guidafilo. Assicurarsi che le viti siano allentate a sufficienza prima di spostare queste parti.
- Assicurarsi di stringere ogni vite a sufficienza in modo tale che il supporto del gruppo guidafilo e il guidafilo siano ben fissati.

Posizionamento del supporto per rocchetto

Posizionare il supporto per rocchetto in posizione di ricamo.

- 1 Allentare la vite a testa zigrinata e aprire il supporto per rocchetto a sinistra e a destra.

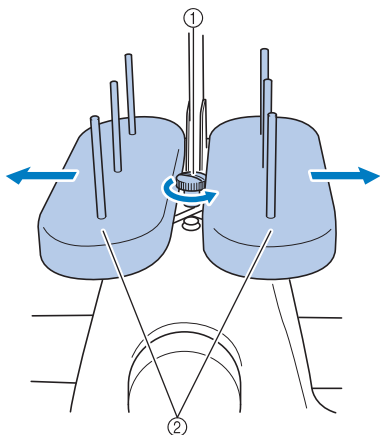

- ① Vite a testa zigrinata
- ② Supporto per rocchetto

- 2 Dopo avere aperto completamente il supporto per rocchetto, stringere la vite a testa zigrinata.

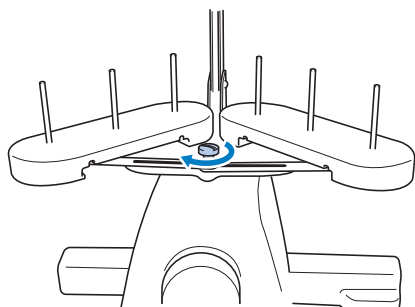

- Fissare il supporto per rocchetto in posizione di apertura.

Applicazione del supporto del telaio per ricamo

Applicare il supporto del telaio per ricamo al carrello.

- 1 Rimuovere le due viti del supporto del telaio per ricamo.

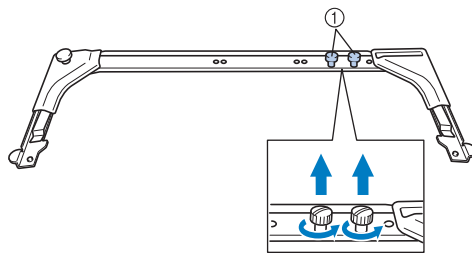

- ① Viti a testa zigrinata

- 2 Allineare i fori nel supporto del telaio per ricamo con i perni sulla piastra di montaggio del carrello.

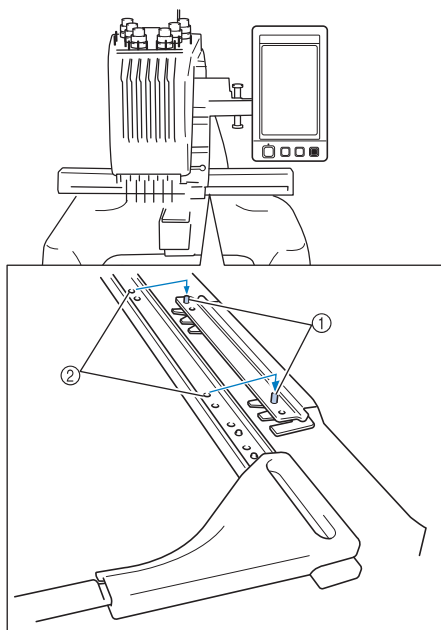

- ① Perni sulla piastra di montaggio del telaio
- ② Fori nel supporto del telaio per ricamo

- 3** Fissare il supporto del telaio per ricamo con le due viti a testa zigrinata rimosse nel passaggio **1**.

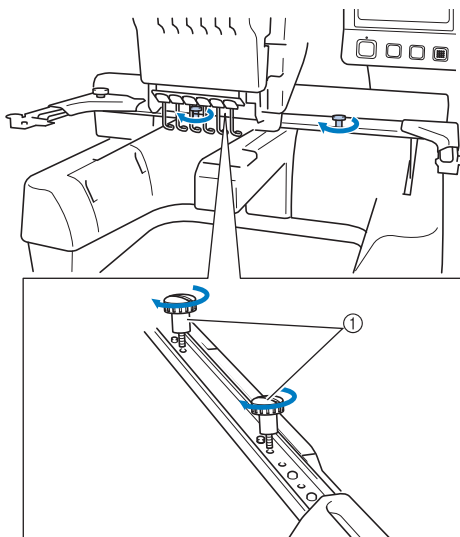

① Viti a testa zigrinata



Nota

- Avvitare saldamente le viti a testa zigrinata con l'ausilio del cacciavite a disco incluso.

La preparazione della macchina è completa.

SEMINARIO DI RICAMO

Questo capitolo descrive le operazioni di ricamo basilari in ordine, dall'accensione della macchina e la cucitura di un motivo al termine della cucitura. Seguire i passaggi del seminario per ricamare un motivo e conoscere approfonditamente il funzionamento della macchina da ricamo.

Precauzioni per il funzionamento	32
Procedure di base.....	35
Guida di riferimento rapido della schermata	70
In caso di domande, potrebbe essere utile consultare questo glossario.....	79

Installazione della spolina	1
Accensione della macchina	2
Selezione di un motivo di ricamo	3
Modifica del motivo di ricamo	4
Specifiche delle impostazioni di ricamo	5
Anteprima dell'immagine	6
Inserimento del tessuto nel telaio per ricamo	7
Applicazione del telaio per ricamo alla macchina	8
Controllo dell'area di ricamo	9
Infilatura superiore	10
Esecuzione del ricamo	11
Controllo della tensione del filo	12
Rimozione del telaio per ricamo e del tessuto	13
Spegnimento della macchina	14

Precauzioni per il funzionamento

I punti necessari per garantire il funzionamento corretto di questa macchina sono descritti di seguito.

Precauzioni in materia di alimentazione

Ricordarsi di osservare le seguenti precauzioni in materia di alimentazione.



AVVERTENZA

- Utilizzare soltanto corrente derivante da una presa normale per uso domestico. L'uso di altre fonti di alimentazione può comportare il rischio d'incendio, scosse elettriche o danni alla macchina.
- Accertarsi che le spine nel cavo di alimentazione siano saldamente inserite nella presa elettrica e nell'innesto femmina del cavo di alimentazione sulla macchina.
- Non inserire la spina del cavo di alimentazione in una presa elettrica non in perfette condizioni.
- Qualora si presentasse una delle seguenti situazioni, spegnere la macchina da ricamo e scollegare il cavo di alimentazione, altrimenti potrebbero verificarsi incendi, scosse elettriche o danni alla macchina.
 - Quando si è lontani dalla macchina.
 - Dopo aver utilizzato la macchina.
 - Se si verifica un'interruzione di corrente mentre si utilizza la macchina.
 - Se la macchina non funziona correttamente, per esempio, in caso di connessione lenta o interrotta.
 - Durante temporali con scariche elettriche.



ATTENZIONE

- Utilizzare esclusivamente il cavo di alimentazione in dotazione con la macchina.
- Non collegare la macchina a cavi di prolunga o adattatori multipresa con molteplici apparecchiature collegate contemporaneamente, altrimenti potrebbero verificarsi incendi o scosse elettriche.
- Non collegare o scollegare il cavo di alimentazione con le mani bagnate, perché esiste il rischio di scosse elettriche.
- Quando si scollega il cavo di alimentazione, accertarsi di spegnere prima la macchina, quindi afferrare la spina per staccare il cavo. Tirando il cavo, questo potrebbe danneggiarsi o provocare incendi o scosse elettriche.
- Fare attenzione a non tagliare, danneggiare, modificare, piegare eccessivamente, tirare, attorcigliare o ingarbugliare il cavo di alimentazione. Inoltre, non collocare oggetti pesanti sul cavo e non esporlo a fonti di calore, altrimenti potrebbero verificarsi danni al cavo, incendi o scosse elettriche. Se il cavo di alimentazione o la spina sono danneggiati, interrompere l'utilizzo della macchina e portarla presso un rivenditore autorizzato prima di continuare a utilizzarla.
- Se si prevede di non utilizzare la macchina per un lungo periodo, staccare il cavo di alimentazione, altrimenti potrebbe esservi il rischio di incendio.
- Se la macchina rimane incustodita, spegnere la macchina con l'interruttore generale oppure rimuovere la spina dalla presa.
- Durante gli interventi di manutenzione o la rimozione dei coperchi, è necessario scollegare la macchina.

Precauzioni relative all'ago

Ricordarsi di osservare le seguenti precauzioni relative alla scelta corretta dell'ago per la macchina.

! ATTENZIONE

- Questa macchina è progettata per l'utilizzo di aghi da ricamo per uso domestico. L'ago consigliato dal produttore è "HAX 130 EBBR" (Organ). In alternativa, è possibile utilizzare aghi Schmetz 130/705 H-E. L'utilizzo di qualsiasi altro ago potrebbe causare la rottura dell'ago o del filo, danneggiare il meccanismo di infilatura dell'ago o provocare lesioni.
- Non utilizzare mai aghi piegati. Gli aghi piegati possono rompersi, con conseguente rischio di lesioni personali.

Controllo dell'ago

È estremamente pericoloso cucire con un ago piegato, in quanto l'ago può spezzarsi mentre la macchina è in funzione. Posizionare la parte piatta dell'ago su una superficie piana e assicurarsi che la distanza tra l'ago e la superficie piana di appoggio sia regolare. Se l'ago è piegato o se la punta dell'ago è rotta, sostituire l'ago con uno nuovo. (Consultare "Sostituzione dell'ago" a pagina 86.)

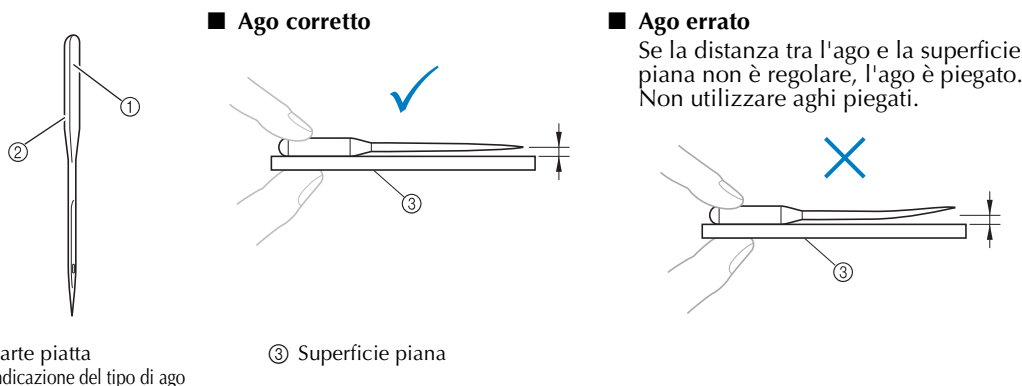

Precauzioni riguardo alla spolina

Riguardo alla spolina, ricordarsi di osservare le seguenti precauzioni.

! ATTENZIONE

- Utilizzare unicamente spoline preavvolte (COATS "L" type/ TRU-SEW POLYESTER "Filaments") o spoline specificamente previste per questa macchina. L'uso di qualsiasi altra spolina comporta il rischio di lesioni personali o di danni alla macchina.
- Utilizzare un filo correttamente avvolto attorno alla spolina; si rischia altrimenti di spezzare l'ago o di non disporre della giusta tensione del filo.
- Durante l'avvolgimento di una spolina, utilizzare solamente l'avvolgitore spolina opzionale (consultare pagina 240) e spoline di metallo (codice parti: 100376-053).
- Durante l'avvolgimento della spolina, assicurarsi di utilizzare filo in cotone o in poliestere filato (compreso tra 74 dtex/2 e 100 dtex/2).

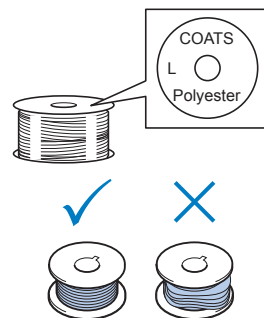

Raccomandazioni relative al filo superiore

Riguardo al filo superiore, ricordarsi di osservare le seguenti raccomandazioni.



Nota

- Si raccomanda l'utilizzo di filo per ricamo di rayon o poliestere (120 den × 2 / 135 dtex × 2 / 40 di peso (in America e Europa) / #50 (in Giappone)).

Raccomandazioni relative al tessuto

Riguardo al tessuto, ricordarsi di osservare le seguenti raccomandazioni.



Nota

- La macchina può ricamare un tessuto spesso fino a 1 mm (3/8 di pollice). Se si cuce un tessuto più spesso, l'ago potrebbe piegarsi o rompersi.
- Quando si ricamano punti sovrapposti, l'ago penetra difficilmente nel tessuto e pertanto potrebbe piegarsi o rompersi.



Nota

- Applicare gli stabilizzatori a tessuti leggeri o elastici. (Consultare “Applicazione al tessuto dello stabilizzatore trasferibile mediante stiratura (Rivestimento)” a pagina 90 per informazioni.)
- Quando si ricamano tessuti di grandi dimensioni, accertarsi che il tessuto non sia incastrato nel carrello.

Raccomandazioni relative al display

Ricordarsi di osservare le seguenti raccomandazioni relative all'utilizzo del display del pannello operativo.



Nota

- Toccare il display unicamente con le dita o con la penna a sfioramento inclusa. Non utilizzare una matita meccanica, un cacciavite o qualsiasi altro oggetto duro e appuntito. Inoltre non premere lo schermo con forza eccessiva, altrimenti lo schermo può essere danneggiato.
- Il display potrebbe oscurarsi subito dopo l'accensione della macchina da ricamo. Si tratta di una caratteristica normale della retroilluminazione e non è un sintomo di guasto. Dopo circa 10 minuti, il display dovrebbe raggiungere il livello di luminosità normale.
- Se non si è rivolti direttamente verso il display del pannello operativo, i colori potrebbero apparire distorti o la lettura del display potrebbe risultare difficile. Si tratta di una caratteristica normale del display e non è un sintomo di guasto. Accertarsi di sedere davanti al display quando lo si utilizza. (Consultare “Regolazione della posizione del pannello operativo” a pagina 27, se occorre eseguire alcune regolazioni.)

Procedure di base

Qui di seguito sono descritte le procedure di ricamo fondamentali.

Verificare la procedura generale descritta di seguito, prima di azionare la macchina da ricamo.

Punto	Operazione	Pagina di riferimento seminario	Pagina di riferimento procedura operativa
1	Installare la spolina.	p. 36	p.33
2	Accendere la macchina.	p. 38	p.32, 34
3	Selezionare un motivo di ricamo.	p. 42	
4	Modificare il motivo di ricamo.	p. 44	
5	Specificare le impostazioni di ricamo.	p. 45	
6	Controllare l'immagine di cui è visualizzata l'anteprima.	p. 46	
7	Inserire il tessuto nel telaio per ricamo.	p. 47	p. 34
8	Applicare il telaio per ricamo alla macchina.	p. 49	
9	Controllare l'area di ricamo.	p. 51	
10	Infilare i fili superiori.	p. 53	p.34
11	Sbloccare la macchina, quindi premere il pulsante Avvio/Stop per iniziare il ricamo. (La macchina si arresta automaticamente una volta completato il ricamo.)	p. 63	
12	Controllare la tensione del filo.	p. 67	
13	Togliere il telaio per ricamo, quindi staccare il tessuto dal telaio.	p. 68	
14	Spegnere la macchina.	p. 69	

Le operazioni per ricamare il motivo sono descritte nelle pagine seguenti.

Nonostante sia possibile continuare il ricamo senza modificare il motivo o specificare le impostazioni, fare riferimento alla pagina 162 per i dettagli relativi alla modifica dei motivi e alla pagina 115 per i dettagli su come specificare le impostazioni di ricamo.

Le descrizioni dei pulsanti e delle altre informazioni visualizzate sulle schermate principali del display a cristalli liquidi sono fornite nelle tabelle da pagina 70 a pagina 78. Utilizzare queste tabelle per un riferimento rapido.

Le varie precauzioni per il funzionamento da osservare durante le procedure di base sono illustrate da pagina 32 a pagina 34. Per un corretto funzionamento della macchina, è necessario osservare scrupolosamente queste precauzioni. Accertarsi di aver letto queste precauzioni.

1. Installazione della spolina

All'acquisto della macchina, nel gancio è installata soltanto la custodia della spolina. Inserire una spolina avvolta di filo per ricamo. Per le precauzioni relative alla spolina, fare riferimento alla pagina 33.



Nota

- La macchina non indica la quantità di filo restante nella spolina. Prima di iniziare a ricamare, accertarsi che nella spolina vi sia abbastanza filo per realizzare il motivo.
- Accertarsi di pulire la custodia della spolina ogni volta che si cambia la spolina. Per i dettagli relativi alla pulizia della custodia della spolina, consultare "Pulizia della custodia della spolina" a pagina 247.

Rimozione della custodia della spolina

- 1 Aprire il coperchio del gancio.**
Tirare il coperchio del gancio verso di sé.

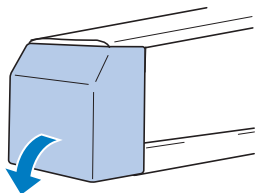

- 2 Tirare il prendifilo verso di sé.**

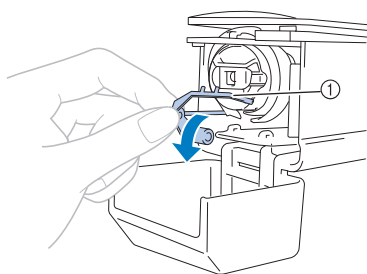

① Prendifilo
Per accedere agevolmente alla custodia della spolina, tirare il prendifilo verso la parte anteriore.



Promemoria

- Il prendifilo è un dispositivo utilizzato per tenere il filo quando si inizia a cucire o quando si taglia il filo.

- 3 Afferrare il fermo della custodia della spolina e togliere la custodia della spolina.**

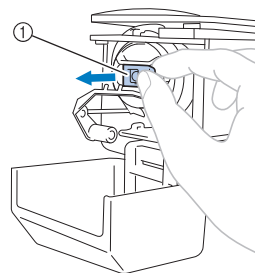

① Fermo

■ Lubrificazione della macchina

Dopo avere tolto la custodia della spolina, lubrificare la macchina con olio. La corsa dovrebbe essere lubrificata. Per i dettagli relativi alla lubrificazione della macchina, consultare "Lubrificazione della macchina" a pagina 250.



Nota

- Lubrificare il gancio con una goccia di olio una volta al giorno prima dell'uso.

Installazione della spolina



Promemoria

- Questa macchina da ricamo non è dotata di un avvolgitore di spoline. Utilizzare spoline preavvolte (Tipo L).
- È possibile utilizzare anche l'avvolgitore spolina opzionale (tipo autonomo) e le spoline di metallo opzionali. (Consultare pagina 23, 240.)



ATTENZIONE

- È possibile spostare il prendifilo solo entro un determinato campo d'azione. Non tirarlo con forza eccessiva.

- 1** Inserire la spolina nella custodia della spolina.

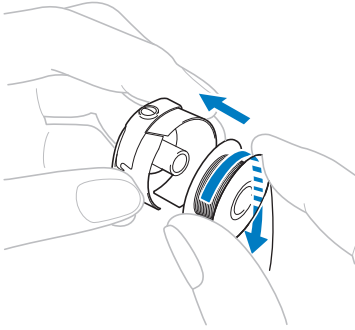

Nota

- Controllare che il filo si svolga dalla spolina in senso orario, come indicato nell'illustrazione. Se la spolina è montata in modo che il filo si svolga nella direzione opposta, il ricamo non sarà eseguito correttamente.

- 2** Passare il filo attraverso la fessura del filo e sotto la molla di regolazione della tensione.

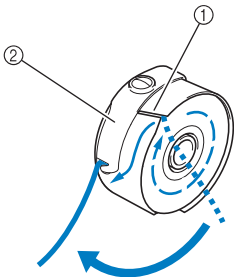

- ① Fessura del filo
② Molla di regolazione della tensione

- 3** Tirare il filo di circa 50 mm (2 pollici) attraverso l'apertura nella molla di regolazione della tensione.

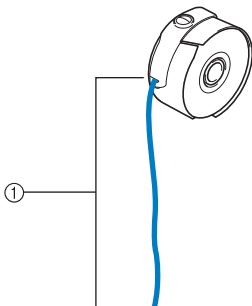

- ① Circa 50 mm (2 pollici).

Installazione della custodia della spolina

- 1** Inserire la custodia della spolina sul gancio. Inserire la custodia della spolina, allineando la linguetta sulla custodia della spolina con l'incavo del gancio, come indicato nell'illustrazione.

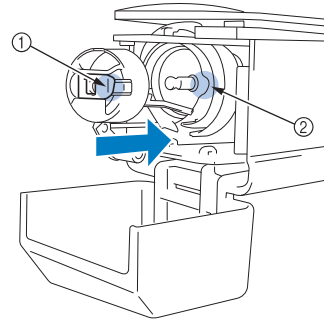

- ① Linguetta
② Incavo

- 2** Inserire completamente la custodia della spolina, finché non scatta in posizione.

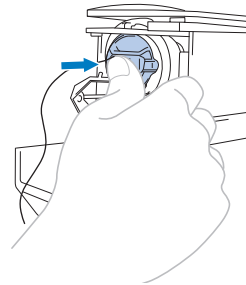

- 3** Chiudere il coperchio del gancio.

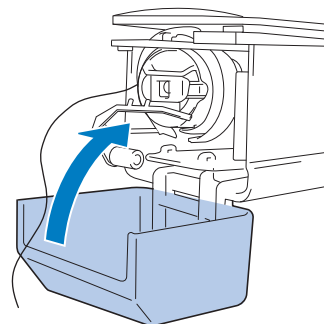

2. Accensione della macchina

Collegare il cavo di alimentazione, quindi accendere la macchina da ricamo. Per le precauzioni relative all'alimentazione, fare riferimento alla pagina 32.

- 1** Collegare il cavo di alimentazione alla macchina.

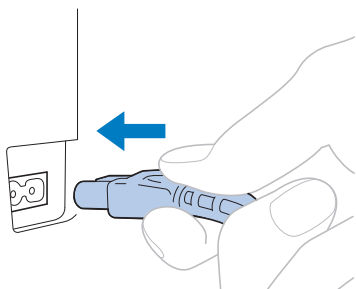

- 2** Inserire la spina del cavo di alimentazione in una presa di corrente a muro.

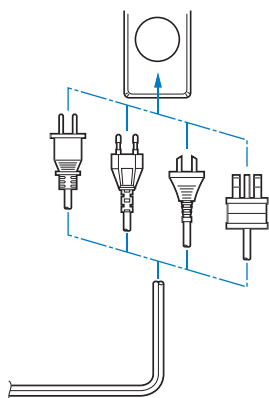

- 3** Posizionare l'interruttore generale posto sul retro della macchina su "I".

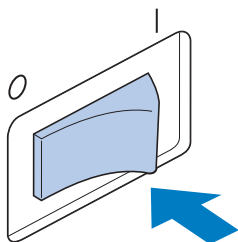

- Viene visualizzato lo schermo a cristalli liquidi.

- 4** Una volta accesa la macchina, viene mostrato il filmato iniziale. Premere un punto qualsiasi sullo schermo per visualizzare il seguente messaggio.

- 5** Premere  .

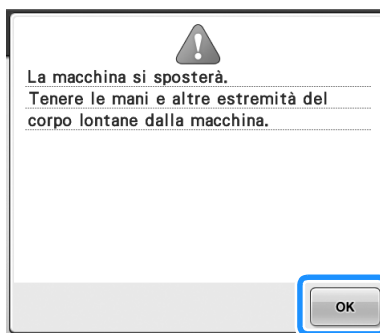

- Viene visualizzata la schermata Selezione tipo di motivo e il pulsante Avvio/Stop si illumina in rosso.

- 6** Il carrello si sposta nella posizione iniziale.
- Se la barra dell'ago numero 1 non è già nella posizione di ricamo, la custodia della barra dell'ago si sposta e la barra dell'ago numero 1 si sistema nella posizione di ricamo.

! ATTENZIONE

- Prestare attenzione a tenere le mani e altri oggetti lontani dal carrello, per evitare eventuali lesioni.



Promemoria

- Se si spegne la macchina durante l'esecuzione del ricamo, la macchina salverà automaticamente la posizione del motivo quando sarà riaccesa. In quel momento, sarà richiesto se si desidera continuare il ricamo o iniziare una nuova operazione. (Consultare "Riprendere il ricamo dopo lo spegnimento della macchina" a pagina 110.)

Le schermate

Quando si accende la macchina e si preme **OK**, viene visualizzata la schermata Selezione tipo di motivo. Le operazioni descritte di seguito possono essere eseguite utilizzando il pannello operativo. Per le precauzioni relative all'utilizzo del pannello a sfioramento, fare riferimento alla pagina 34.

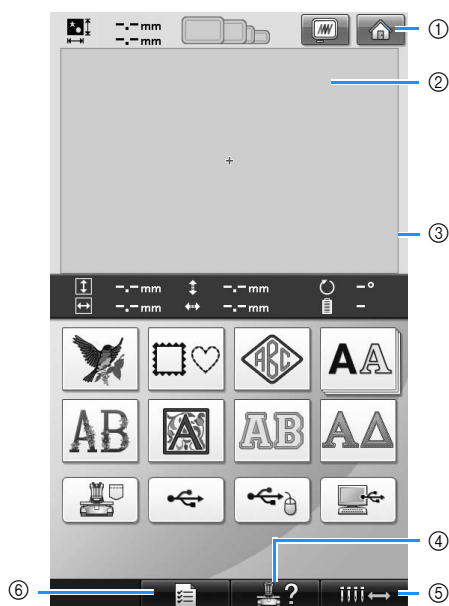

N.	Visualizzazione	Nome del tasto	Funzione	Pagina di riferimento
①		Tasto Home	Premere questo tasto per annullare tutte le operazioni eseguite precedentemente e ritornare alla schermata iniziale di selezione del gruppo di motivi.	
②		Area di visualizzazione del motivo	Quest'area visualizza il motivo selezionato.	p. 196
③		Linea dell'area di ricamo	Indica l'area di ricamo per il telaio per ricamo extra large. È possibile specificare le indicazioni del telaio per ricamo, le linee della griglia e altre impostazioni di visualizzazione dalla schermata Impostazioni della macchina.	p. 196
④		Tasto Guida operazioni della macchina	Premere questo tasto per controllare un'operazione della macchina.	p.206
⑤		Tasto di spostamento della barra dell'ago	Premere questo tasto per spostare o infilare una barra dell'ago selezionata. Questo tasto è disponibile in qualsiasi schermata.	p. 61
⑥		Tasto Impostazioni	Premere questo tasto per cambiare le impostazioni della macchina da ricamo.	p. 194

* I tasti riportati nella tabella in alto vengono visualizzati e possono essere utilizzati nella maggior parte delle schermate descritte più avanti nel manuale.

Panoramica della schermata

Il flusso operativo di base è illustrato di seguito

Nella **schermata Selezione tipo di motivo**, selezionare un tipo di motivo. (Fare riferimento alla pagina 42, 71.)



- 1 Premere questo tasto per passare alla **schermata Modifica motivo** dopo aver selezionato almeno un motivo. Questo tasto è disponibile solo se precedentemente è stato selezionato un motivo.

Nella **schermata Elenco motivi**, selezionare il motivo. (Fare riferimento alla pagina 42, 72.)

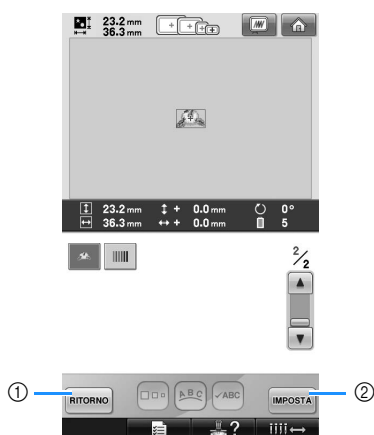

- 1 Premere questo tasto per tornare alla **schermata Selezione tipo di motivo**.
- 2 Premere questo tasto per passare alla **schermata Modifica motivo**.

Nella **schermata Modifica motivo**, modificare il motivo. (Fare riferimento alla pagina 44, 73.)



- 1 Premere questo tasto per tornare alla **schermata Selezione tipo di motivo** e aggiungere un altro motivo.
- 2 Premere questo tasto per passare alla **schermata Impostazioni di ricamo**.

Nella **schermata Impostazioni di ricamo**, in caso di motivo combinato, modificare il motivo completo, specificare le impostazioni di ricamo e controllare l'area di ricamo. (Fare riferimento alla pagina 45, 75.)



- 1 Premere questo tasto per tornare alla **schermata Modifica motivo**.
- 2 Premere questo tasto per passare alla **schermata Ricamo**.



Nella **schermata Ricamo**, controllare i colori del filo assegnati alle barre dell'ago, quindi installare i fili superiori. Premere **BLOCCO** per sbloccare la macchina in modo che il pulsante Avvio/Stop inizi a lampeggiare in verde. La macchina da ricamo è ora pronta per iniziare a cucire. Una volta cucito il ricamo, appare la **schermata Impostazioni di ricamo**. (Fare riferimento alla pagina 53, 77.)



- ① Premere questo tasto per tornare alla **schermata Impostazioni di ricamo**.
- ② Tasto Sblocco

3. Selezione di un motivo di ricamo

Selezioneremo come esempio il motivo illustrato a destra, sull'ultima pagina dei motivi di ricamo.



Nella schermata Selezione tipo di motivo, selezionare una categoria di motivo (tipo).
Schermata Selezione tipo di motivo (per i dettagli sui tasti e altre informazioni relative alla schermata, fare riferimento alla pagina 71.)

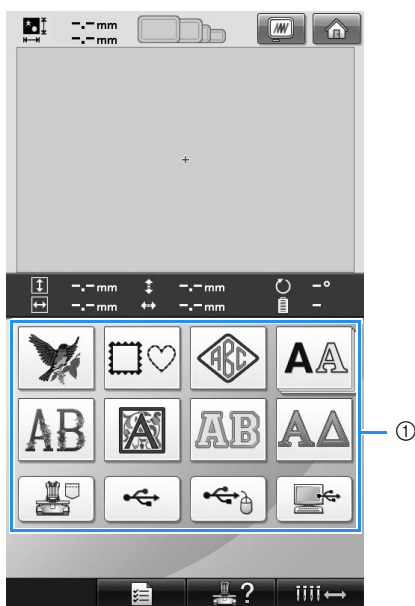

① Tasti tipo di motivo

Nella schermata Elenco motivi, cercare il motivo desiderato e premere il tasto relativo a quel motivo.
Schermata Elenco motivi (per dettagli sui tasti e altre informazioni relative alla schermata, fare riferimento alla pagina 72.)

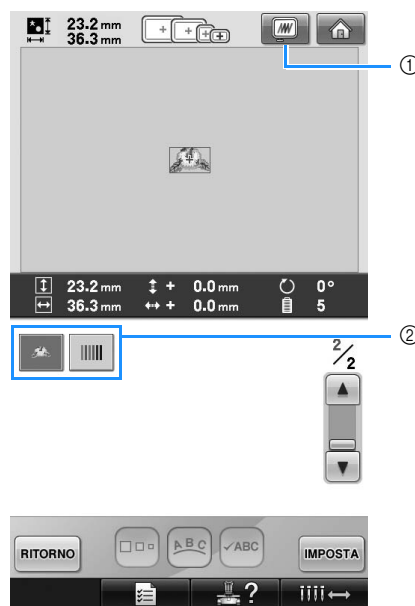

① Visualizza l'anteprima di un'immagine.
 ② Tasti motivo

■ Controllo dell'anteprima di un'immagine dalla schermata Selezione motivo

Premere  per visualizzare l'anteprima prima di selezionare.

Premere  per tornare alla schermata di selezione dei motivi.



Selezione di un motivo di ricamo

Selezioneremo un motivo floreale sulla seconda pagina.

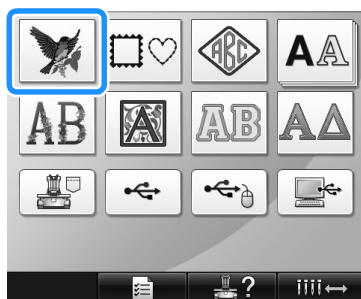

- 1** Premere  per selezionare la categoria dei motivi di ricamo.

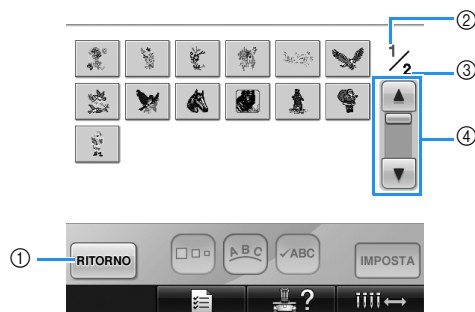

► Viene visualizzata la schermata Elenco motivi.

- 2** Premere  (precedente) o  (successivo) finché non viene visualizzata la pagina desiderata.



- Per selezionare un gruppo di motivi diverso dai motivi di ricamo, premere **1** il tasto Ritorno. Viene visualizzata la schermata di selezione del tipo di motivo.
 - 2** Numero pagina corrente
 - 3** Numero totale di pagine
 - 4** il tasto di scorrimento
- Premere  (precedente) o  (successivo) per spostare una pagina alla volta oppure premere un punto qualsiasi della barra per procedere alla ricerca di altre pagine.

- 3** Premere il motivo desiderato.

Per questo esempio, premere .

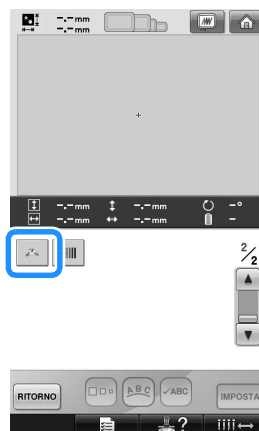

► Il motivo selezionato è visualizzato nell'area di visualizzazione del motivo.

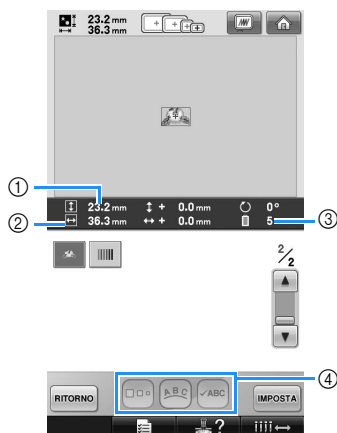

- Dopo aver selezionato un motivo, vengono visualizzate le indicazioni seguenti:
 - 1** Lunghezza verticale del motivo
 - 2** Larghezza orizzontale del motivo
 - 3** Numero di cambi del colore del filo e i tasti indicati da **4**, che possono essere utilizzati per modificare le dimensioni del motivo o per modificare la disposizione di un carattere. Le possibili funzioni da utilizzare dipendono dal tipo di motivo selezionato (Consultare "Modifica delle dimensioni di un motivo" a pagina 164.)
- Se si seleziona il motivo sbagliato o si desidera selezionare un motivo diverso, premere il motivo desiderato.

- 4** Premere  per visualizzare la schermata successiva.

In questo modo si conferma la selezione del motivo.

► Viene visualizzata la schermata Modifica motivo.

4. Modifica del motivo di ricamo

Da questa schermata è possibile modificare il motivo.

Schermata Modifica motivo (per i dettagli sui tasti e altre informazioni relative alla schermata, fare riferimento alla pagina 73.)

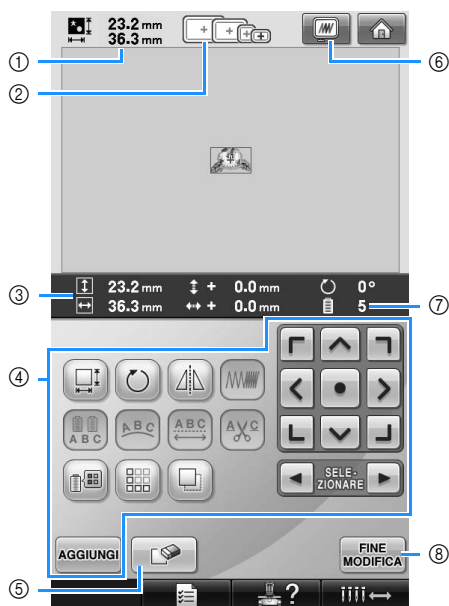

- ① Indica le dimensioni del motivo di ricamo visualizzato correntemente nell'area di visualizzazione del motivo. Il valore in alto indica l'altezza e il valore in basso indica la larghezza. Se il motivo di ricamo è costituito da motivi multipli uniti insieme, viene indicata la dimensione del motivo completo, inclusi tutti i motivi.
- ② Evidenzia le dimensioni dei telai per ricamo che è possibile utilizzare per cucire il motivo di ricamo selezionato correntemente.



Promemoria

- Se il supporto del telaio per ricamo non è applicato alla macchina, l'area di ricamo non visualizzerà la dimensione corretta del telaio. (Fare riferimento alla pagina 49.)
- ③ Indica le dimensioni del motivo di ricamo selezionato correntemente. Il valore in alto indica l'altezza e il valore in basso indica la larghezza.
 - ④ Premere per modificare il motivo.
 - ⑤ Premere questo tasto per cancellare il motivo nel caso in cui, per esempio, sia stato selezionato il motivo sbagliato. Non è stato selezionato alcun motivo e viene visualizzata la schermata Selezione tipo di motivo.
 - ⑥ Visualizza l'anteprima di un'immagine.
 - ⑦ Indica il numero dei cambi di colori del filo per il motivo di ricamo selezionato correntemente.
 - ⑧ Passa alla schermata successiva.

In questo esempio, non modificheremo il motivo. Passare alla schermata successiva senza eseguire alcuna operazione di modifica.

Passaggio alla schermata Impostazioni di ricamo

- 1 Premere **FINE MODIFICA**.



- Viene visualizzata la schermata Impostazioni di ricamo.

5. Specifica delle impostazioni di ricamo

Da questa schermata è possibile modificare il motivo completo e specificare le impostazioni di ricamo. È possibile inoltre controllare la posizione di ricamo e salvare un motivo da utilizzare in un secondo momento.

Schermata Impostazioni di ricamo (per i dettagli sui tasti e altre informazioni relative alla schermata, fare riferimento alla pagina 75.)

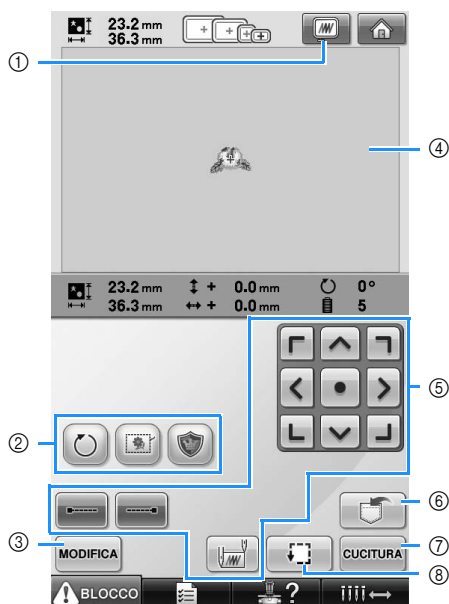

- ① Visualizza l'anteprima di un'immagine.
- ② Premere per modificare il motivo.
- ③ Ritorna alla schermata Modifica motivo.
- ④ Nella schermata Impostazioni di ricamo, la guida del telaio per ricamo nell'area di visualizzazione del motivo indica la dimensione del telaio per ricamo installato.
- ⑤ Premere questi tasti per specificare come sarà ricamato il motivo.
- ⑥ Premere per memorizzare il motivo.
- ⑦ Passa alla schermata successiva
- ⑧ Premere per controllare l'area di ricamo.

In questo esempio, non specificheremo le impostazioni di ricamo. Passa all'operazione successiva.



Promemoria

- Se il telaio per ricamo non è posizionato correttamente quando si passa alla schermata Impostazioni di ricamo, il telaio per ricamo viene spostato in posizione corretta nello stesso momento in cui la schermata Impostazioni di ricamo viene visualizzata. (Consultare "Spostare nella corretta posizione" a pagina 95.)

6. Anteprima dell'immagine

È possibile visualizzare un'immagine del motivo completo all'interno del telaio per ricamo.

Controllo dell'anteprima di un'immagine

Visualizzare l'anteprima dell'immagine per controllare che il ricamo sarà eseguito come desiderato.

1 Premere .

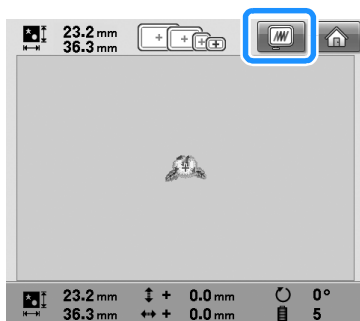

► Viene visualizzata l'anteprima dell'immagine.

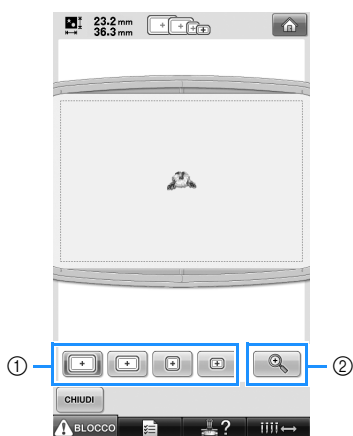

- ① Premere questi tasti per visualizzare il motivo nelle varie dimensioni dei telai per ricamo. I telai per ricamo visualizzati in bianco su tasti grigi possono essere selezionati.
- ② Premere questo tasto per visualizzare un ingrandimento della vista del motivo.

Promemoria

- L'anteprima di un'immagine con orientamento orizzontale non può essere ruotata in posizione verticale, nemmeno se vi è spazio in alto e in basso.

2 Premere  per visualizzare solo il motivo (senza il telaio per ricamo) in modo che occupi l'intero schermo.

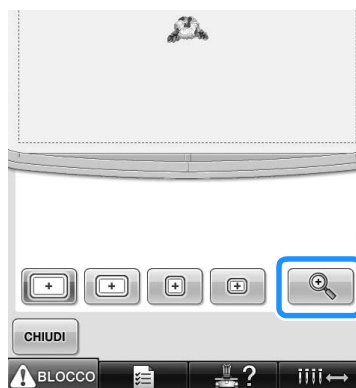

3 Premere di nuovo  per visualizzare il motivo con il telaio per ricamo.

4 Premere  per tornare alla schermata precedente.

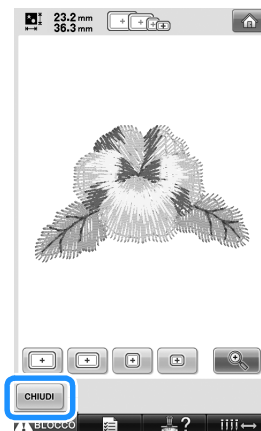

Promemoria

- Il ricamo può essere cucito mentre l'immagine di anteprima viene visualizzata nella schermata Ricamo. Se l'immagine di anteprima viene visualizzata in una schermata diversa dalla schermata Ricamo, non sarà possibile cucire il ricamo.

7. Inserimento del tessuto nel telaio per ricamo

Dopo aver selezionato il motivo da ricamare, controllare quale telaio per ricamo può essere utilizzato per cucire il motivo. Selezionare il telaio appropriato, quindi inserire il tessuto e lo stabilizzatore nel telaio per ricamo.

(Consultare “Applicazione al tessuto dello stabilizzatore trasferibile mediante stiratura (Rivestimento)” a pagina 90.) Per le precauzioni relative al tessuto, fare riferimento alla pagina 34.



Nota



- Se il tessuto non è teso, il motivo potrebbe risultare non allineato oppure il tessuto potrebbe arricciarsi. Seguire la procedura descritta sotto per tendere saldamente il tessuto nel telaio per ricamo, in modo che il tessuto non sia lento. Accertarsi inoltre di lavorare su una superficie piana quando si inserisce il tessuto nel telaio per ricamo.

Inserimento del tessuto nel telaio per ricamo

1 Selezionare un telaio per ricamo.

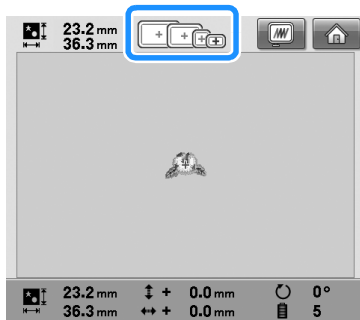
Selezionare il telaio per ricamo che si desidera utilizzare tra le dimensioni dei telai per ricamo indicati nella schermata.



I telai per ricamo che è possibile utilizzare sono visualizzati più scuri (), mentre i telai per ricamo che non possono essere utilizzati sono visualizzati più chiari ().







Promemoria

- Se il supporto del telaio per ricamo non è applicato alla macchina, l'area di ricamo non visualizzerà la dimensione corretta del telaio. (Fare riferimento alla pagina 49.)

■ Tipi di telaio per ricamo

Incluse in questa macchina sono disponibili quattro dimensioni dei telai per ricamo. Per i dettagli relativi agli utilizzi di ogni telaio, consultare “Utilizzo corretto dei telai per ricamo” a pagina 88.

Icona	Nome
Area di ricamo	
	Telaio per ricamo extra-large
200 mm (H) × 300 mm (L) (7-7/8 di pollice (H) × 11-3/4 di pollice (L))	
	Telaio per ricamo grande
130 mm (H) × 180 mm (L) (5-1/8 di pollice (H) × 7-1/8 di pollice (L))	
	Telaio per ricamo medio
100 mm (H) × 100 mm (L) (4 pollici (H) × 4 pollici (L))	
	Telaio per ricamo piccolo
40 mm (H) × 60 mm (L) (1-1/2 di pollice (H) × 2-3/8 di pollice (L))	



ATTENZIONE

- Se si utilizzano telai per ricamo diversi dai quattro telai inclusi, il telaio per ricamo potrebbe toccare il piedino premistoffa e danneggiare la macchina, o procurare lesioni all'utente.



Nota

- Gli indicatori del telaio per ricamo mostrano tutte le dimensioni del telaio per ricamo in cui è possibile cucire il motivo. Accertarsi di utilizzare un telaio per ricamo con le dimensioni più adatte. Se il telaio per ricamo che si utilizza è troppo grande, il motivo potrebbe risultare non allineato oppure il tessuto potrebbe arricciarsi. (Consultare “Utilizzo corretto dei telai per ricamo” a pagina 88.)

■ Inserimento del tessuto nel telaio per ricamo piccolo

La procedura per inserire il tessuto nel telaio per ricamo piccolo è descritta di seguito.

Si segue la stessa procedura per inserire il tessuto nel telaio per ricamo medio.

Per i dettagli relativi all'inserimento del tessuto nel telaio per ricamo grande e extra large, consultare "Inserimento del tessuto" a pagina 91.

2 Allentare la vite sul telaio esterno.

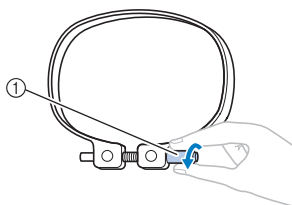

① Vite

3 Collocare il tessuto con il lato diritto verso l'alto sulla parte superiore del telaio esterno.

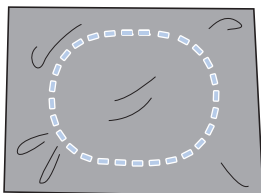

- Il telaio esterno non ha un lato anteriore o posteriore. Entrambi i lati possono essere utilizzati come parte anteriore.

4 Premere il telaio interno nel telaio esterno.

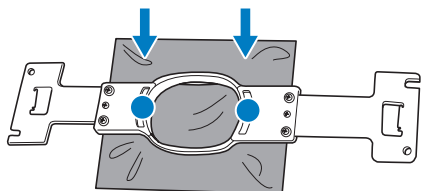

- Accertarsi che il tessuto non presenti grinze dopo essere stato teso nel telaio per ricamo.

5 Avvitare leggermente la vite e tirare i bordi del tessuto.

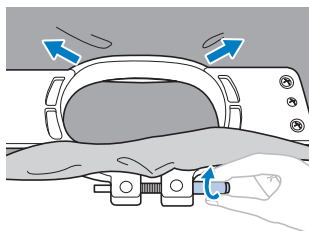

6 Avvitare saldamente la vite e controllare che il tessuto sia teso.

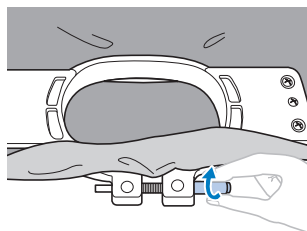

- Dopo aver teso il tessuto, battendo leggermente su di esso si sentirà un suono simile a un tamburo.
- Unire saldamente insieme il telaio interno e quello esterno, in modo che la parte inferiore del telaio interno sia più bassa rispetto alla parte inferiore del telaio esterno.

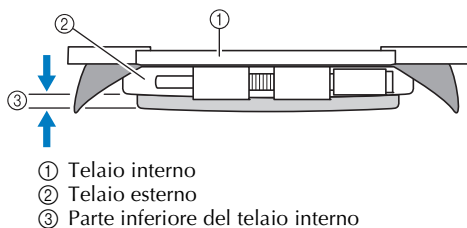

① Telaio interno

② Telaio esterno

③ Parte inferiore del telaio interno

- Avvitare saldamente la vite con l'ausilio del cacciavite a disco in dotazione.

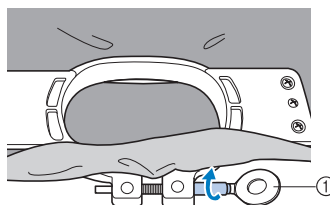

① Cacciavite a disco

La tensione del tessuto e l'utilizzo di un materiale stabilizzatore variano a seconda del tipo di tessuto da ricamare. Provare vari metodi per ottenere i migliori risultati di ricamo possibili. (Consultare "Tecniche di inserimento" a pagina 222.)



Promemoria

- È possibile utilizzare questa macchina da ricamo anche con i telai per cappelli opzionali. (Consultare "Utilizzo del telaio per cappelli opzionale" a pagina 225.)

8. Applicazione del telaio per ricamo alla macchina

Dopo aver inserito il tessuto nel telaio per ricamo, applicare il telaio alla macchina da ricamo.

! ATTENZIONE

- Se il telaio per ricamo non è applicato correttamente, potrebbe toccare il piedino premistoffa e danneggiare la macchina, o procurare lesioni all'utente.
- Quando si applica il telaio per ricamo, accertarsi che il pulsante Avvio/Stop sia rosso. Se il pulsante Avvio/Stop è verde lampeggiante, la macchina da ricamo potrebbe iniziare a cucire. Se la macchina da ricamo inizia a funzionare accidentalmente, potrebbero verificarsi lesioni.
- Quando si applica il telaio per ricamo, accertarsi che non tocchi alcuna parte della macchina da ricamo.



Nota

- Prima di applicare il telaio per ricamo, controllare che vi sia filo sufficiente nella spolina.

Applicazione del telaio per ricamo

Regolare la larghezza del supporto del telaio per ricamo in base alle dimensioni del telaio, quindi applicare il telaio per ricamo alla macchina. A titolo esemplificativo, la procedura per applicare il telaio per ricamo piccolo è descritta di seguito.

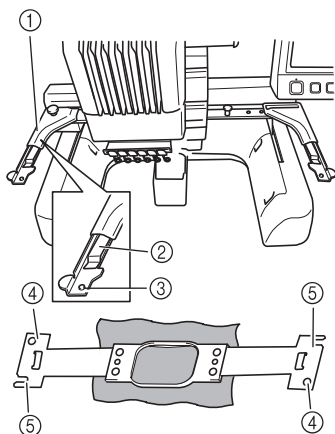

- ① Braccio sinistro del supporto del telaio per ricamo
Spostare il braccio del supporto del telaio per ricamo verso sinistra o verso destra per adattarlo alle dimensioni del telaio per ricamo.
- ② Fermaglio sul supporto del telaio per ricamo.
Inserire il telaio per ricamo nei fermagli sul supporto del telaio per ricamo.
- ③ Perno di posizionamento
- ④ Fori
- ⑤ Scanalature di posizionamento

1 Allentare le due viti a testa zigrinata sul supporto del telaio per ricamo.

Se la vite è troppo stretta, utilizzare il cacciavite a disco in dotazione.

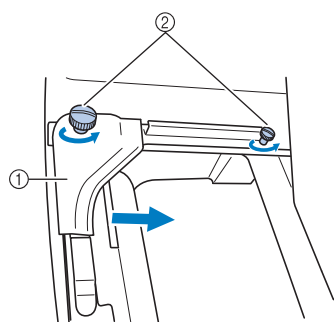

- ① Braccio sinistro
- ② Viti a testa zigrinata

- ▶ È possibile spostare il braccio sinistro del supporto del telaio per ricamo.
- Allentare semplicemente le viti a testa zigrinata ruotandole per 2 giri al massimo in senso antiorario. Non rimuovere la vite.

- 2** Spostare il braccio sinistro per allineare la vite sul lato destro con il segno per installare il telaio per ricamo, quindi stringere la vite a testa zigrinata.

Per questo esempio, allinearla con il segno ⑤.

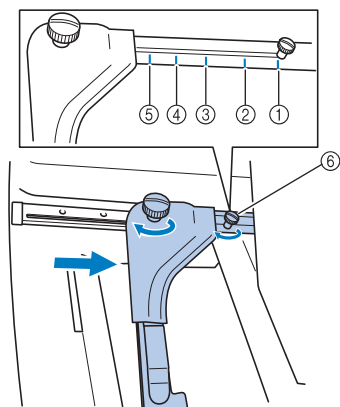

- ① Segno per il telaio per ricamo extra large
- ② Segno per il telaio per ricamo grande
- ③ Segno per il telaio per ricamo medio
- ④ Segno per un telaio per ricamo per macchine da ricamo industriali*
- ⑤ Segno per il telaio per ricamo piccolo
- ⑥ Allineare la vite con il segno.

* Quando si utilizzano i telai per ricamo per macchine da ricamo industriali, la macchina non riconosce l'area di ricamo del telaio. Accertarsi di utilizzare la funzione cucitura di prova per controllare che il motivo sia adatto all'area di ricamo. Se è installato un telaio per ricamo per una macchina da ricamo industriale, si deve spostare il braccio destro del supporto del telaio per ricamo. Per i dettagli, consultare pagina 224.



Nota

- Si prega di stringere saldamente le due viti a testa zigrinata con il cacciavite a disco incluso. La macchina riconoscerà la dimensione errata del telaio, se le due viti non sono strette.

- ▶ Il supporto del telaio per ricamo è pronto per l'applicazione del telaio per ricamo.

- 3** Mantenere il livello del telaio per ricamo, e contemporaneamente allineare sia il montaggio destro sia quello sinistro con i fermagli del supporto del telaio per ricamo.

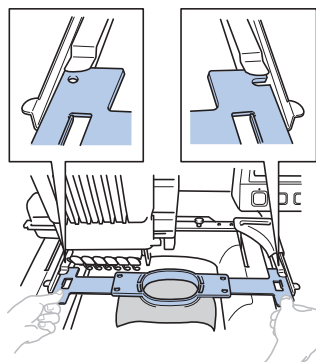

- Il telaio interno deve trovarsi sopra.



Nota

- Se il telaio esterno si trova in alto, come mostrato di seguito, significa che il telaio per ricamo non è collegato in modo corretto.

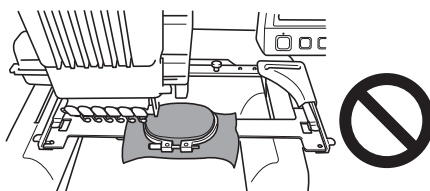

- 4** Inserire il telaio per ricamo, finché non scatta in posizione.

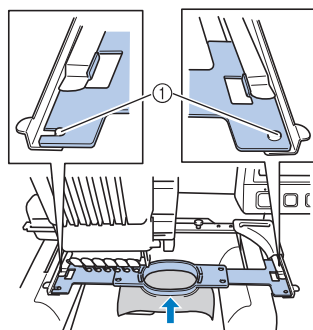

- ① Accertarsi che i perni sul braccio destro e sinistro del supporto del telaio per ricamo si inseriscano nella scanalatura di posizionamento e nel foro sul telaio per ricamo.

9. Controllo dell'area di ricamo

Controllare l'area di ricamo per accertarsi che il ricamo sarà eseguito nella posizione desiderata, senza essere allineato in modo errato, e che il telaio non tocchi il piedino premistoffa.

Se il telaio per ricamo non è posizionato correttamente, si sposta in posizione corretta, e in seguito viene indicata la posizione di ricamo.

- 1 Premere .

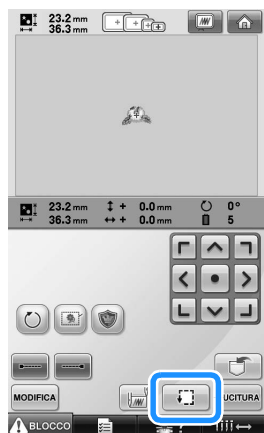

- Il piedino premistoffa è abbassato e il telaio per ricamo si sposta per indicare l'area di ricamo.

- 2 Gli angoli dell'ottagono che indica l'area di ricamo per il motivo vengono indicati modificando la direzione.

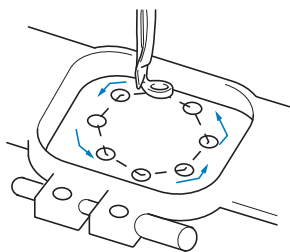

Controllare attentamente il movimento del telaio per ricamo per verificare che il ricamo sia cucito nella posizione desiderata e che il telaio per ricamo non tocchi il piedino premistoffa.

Arresto temporaneo per controllare l'area



Il telaio per ricamo può essere arrestato temporaneamente nella posizione desiderata oppure è possibile arrestare il controllo dell'area di ricamo.

- 1 Quando il telaio per ricamo si sposta alla posizione desiderata, premere  nuovamente.

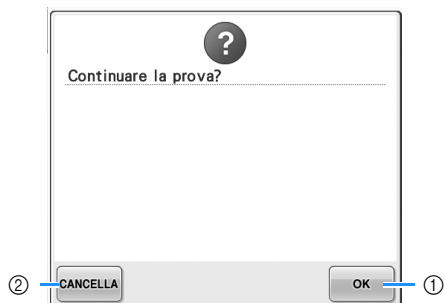
- Il telaio per ricamo smette di spostarsi, e viene visualizzata la schermata successiva.



- ① Premere per continuare a spostare il telaio.
② Premere per smettere di controllare l'area di ricamo.

- 2 Per continuare a spostare il telaio per ricamo, premere . Per smettere di controllare l'area di ricamo premere .

Passaggio alla schermata Ricamo

Dopo aver concluso le operazioni necessarie nella schermata Impostazioni di ricamo, passare alla schermata Ricamo.

1 Premere **CUCITURA**.

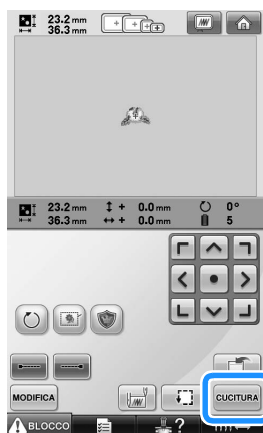

► Viene visualizzata la schermata Ricamo.

10. Infilatura superiore

Controllare la schermata Ricamo per le informazioni sui colori dei fili da infilare nelle barre dell'ago, quindi infilare i fili superiori.

Controllo delle barre dell'ago e dei colori del filo

Nella schermata Impostazioni di ricamo, premere **CUCITURA** per visualizzare la schermata Ricamo e il messaggio che richiede l'infilatura delle barre dell'ago (e la sostituzione dei rocchetti di filo utilizzati precedentemente). Controllare i colori del filo in questa schermata.

Schermata Ricamo (per i dettagli sui tasti e altre informazioni relative alla schermata, fare riferimento alla pagina 77).

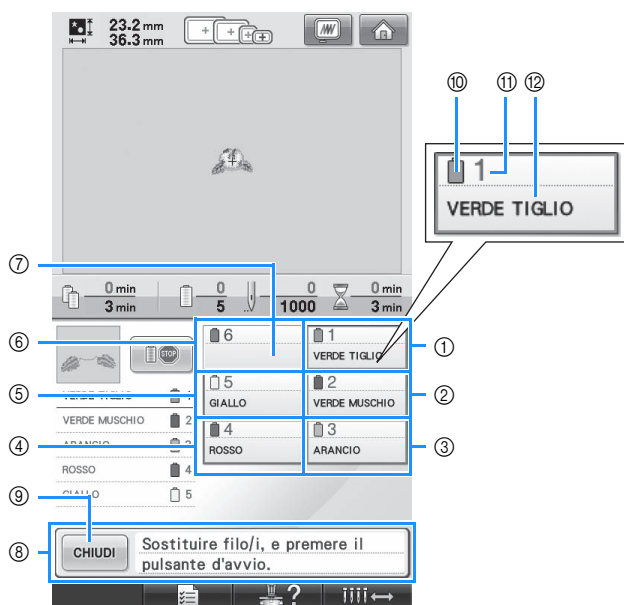

- ① Informazioni sul filo per la prima barra dell'ago
- ② Informazioni sul filo per la seconda barra dell'ago
- ③ Informazioni sul filo per la terza barra dell'ago
- ④ Informazioni sul filo per la quarta barra dell'ago
- ⑤ Informazioni sul filo per la quinta barra dell'ago
- ⑥ Informazioni sul filo per la sesta barra dell'ago
- ⑦ Se non è visualizzato alcun nome del colore del filo, non è stata utilizzata la barra dell'ago corrispondente.

Se un colore del filo è stato assegnato alla barra dell'ago in un disegno cucito in precedenza, la barra dell'ago mostrerà il colore assegnato in precedenza.

- ⑧ Messaggio Cambio dei rocchetti di filo. (Consultare pagina 103.) Questo messaggio viene visualizzato quando è necessario sostituire i rocchetti di filo. Se non si preme **CHIUDI** ⑧ per chiudere il messaggio, non è possibile proseguire il ricamo.

Promemoria

- Le informazioni sul filo per il rocchetto da cambiare vengono visualizzate incorniciate in rosso.

- ⑩ Colore del filo
- ⑪ Numero barra dell'ago
- ⑫ Nome o numero di colori del filo

Il filo con il nome del colore visualizzato a fianco di ogni numero della barra dell'ago è infilato sulla barra corrispondente. Per la schermata visualizzata 1: verde tiglio
2: verde muschio
3: arancio
4: rosso
5: giallo
Se non compare alcun nome a fianco al numero della barra dell'ago, la barra dell'ago corrispondente non è utilizzata. Per questo esempio, la barra dell'ago 6 non è utilizzata.

1 Premere **CHIUDI**.

- La schermata che indica la sostituzione dei rocchetti è chiusa.
- Oltre a controllare i colori del filo, è possibile controllare anche altre informazioni, quali il numero di punti e il tempo di cucitura; si possono inoltre specificare varie impostazioni di ricamo nella schermata Ricamo.

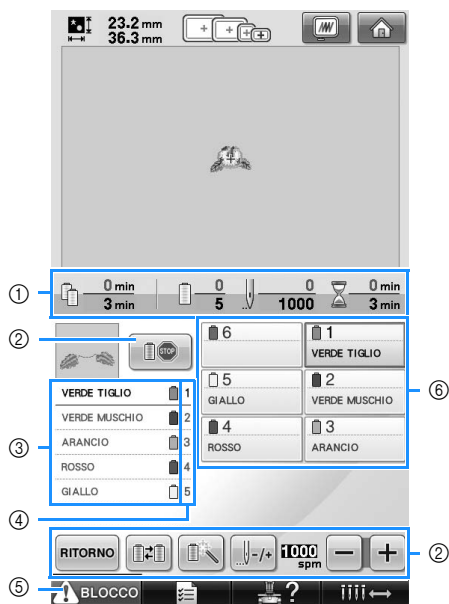



- ① Indica il numero di cambi del colore del filo, il numero di punti, il tempo di ricamo e il periodo di tempo dopo il quale occorre sostituire i rocchetti.
- ② Utilizzare questi tasti per specificare le varie impostazioni di ricamo o per tornare alla schermata Impostazioni di ricamo.
- ③ Indica l'ordine di ricamo per i colori del filo.
- ④ Indica il numero della barra dell'ago a cui è assegnato il colore del filo a sinistra.
- ⑤ Per avviare la macchina, premere questo tasto per sbloccarla, quindi premere il pulsante Avvio/Stop.
- ⑥ Premere un tasto per spostare la barra dell'ago selezionata nella posizione di cucitura. Utilizzare questo tasto quando si infila l'ago con il meccanismo automatico di infilatura dell'ago.

! ATTENZIONE

- Premendo **BLOCCO** (tasto Sblocco) nella schermata Ricamo, il pulsante Avvio/Stop inizia a lampeggiare in verde e la macchina da ricamo è pronta per iniziare la cucitura. Durante l'infilatura superiore o l'infilatura dell'ago, prestare attenzione a non avviare la macchina accidentalmente, altrimenti potrebbero verificarsi lesioni.

Infilatura superiore

Infilare le barre dell'ago con il filo da ricamo, seguendo l'ordine e iniziando dalla barra dell'ago 1.

Premere  →  →  →  per visualizzare un video dell'operazione sul display (vedere pagina 206).

! ATTENZIONE

- **Nell'infilare il filo superiore, seguire attentamente le istruzioni. Se l'infilatura superiore non è eseguita correttamente, vi è il rischio che il filo si rompa o si ingarbugli, causando l'incurvatura o la rottura dell'ago.**



Nota

- Si raccomanda l'utilizzo di filo per ricamo di rayon o poliestere (120 den/2 / 135 dtex/ 2, 40 di peso (in America e Europa), #50 (in Giappone)).



Promemoria

- L'ordine in cui eseguire l'infilatura è indicato da una linea sulla macchina da ricamo. Fare attenzione a eseguire l'infilatura come indicato.

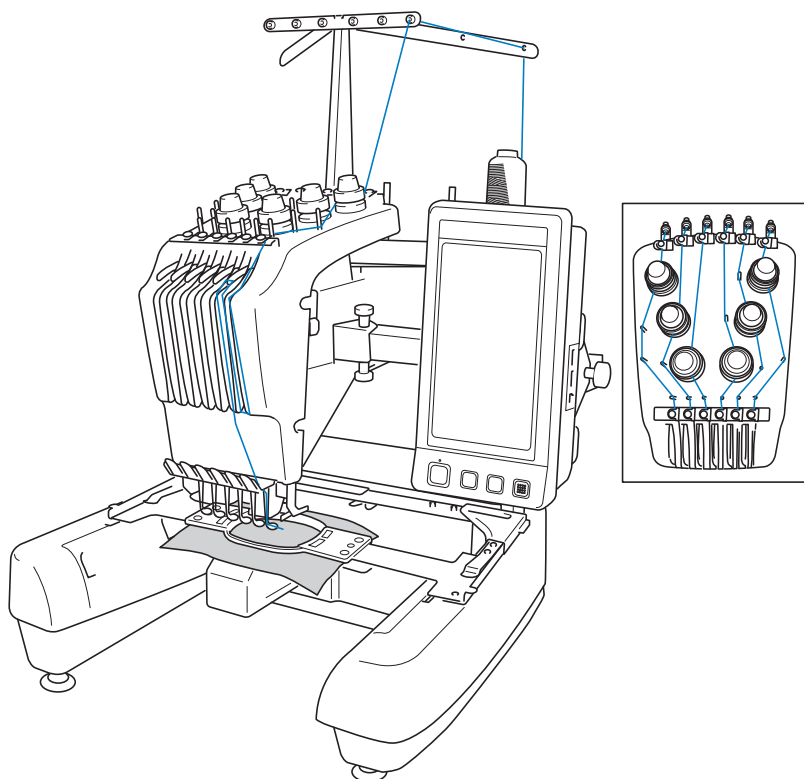

I numeri indicano il percorso del filo per ognuna delle barre dell'ago numerate. Prestare particolare attenzione a eseguire correttamente l'infilatura delle barre dell'ago.

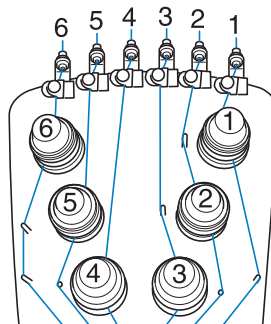
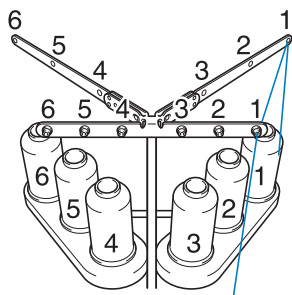

- 1** Collocare sul portarocchetto 1 il rocchetto di filo con il colore (verde tiglio) specificato per la barra dell'ago 1.

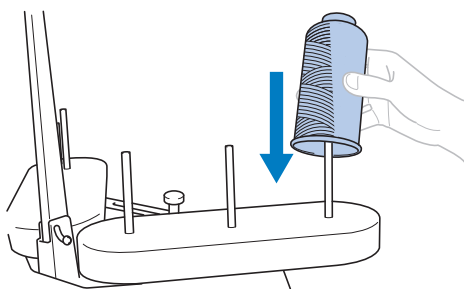

- Accertarsi che il rocchetto rimanga aperto a forma di V.
- Quando si utilizzano rocchetti di filo piccoli, assicurarsi di collocare il tappetino del rocchetto accluso sul portarocchetto prima di collocare il rocchetto sul perno.
- Utilizzare il fermo per rocchetto su tutti i rocchetti di filo più bassi rispetto all'altezza del portarocchetto.

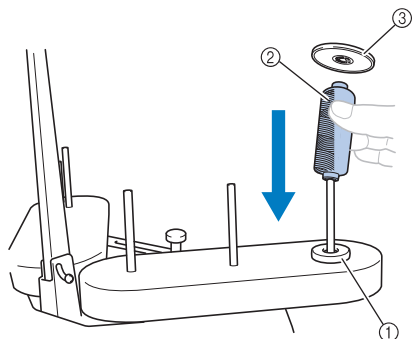

- ① Tappetino del rocchetto
- ② Rocchetto piccolo
- ③ Fermo per rocchetto

- 2** Passare il filo attraverso il foro numero 1 nel guidafilo appena sopra il rocchetto, quindi passare il filo attraverso il foro numero 1 nel guidafilo verso la parte anteriore della macchina.

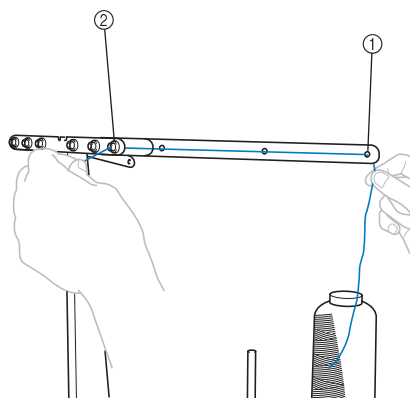

- ① Foro numero 1 nel guidafilo sopra il rocchetto
- ② Foro numero 1 nel guidafilo verso la parte anteriore della macchina

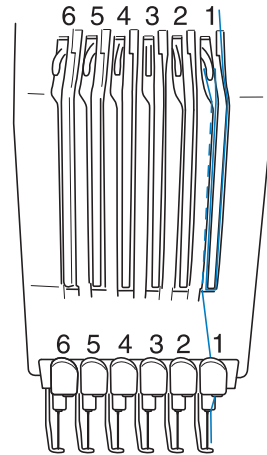
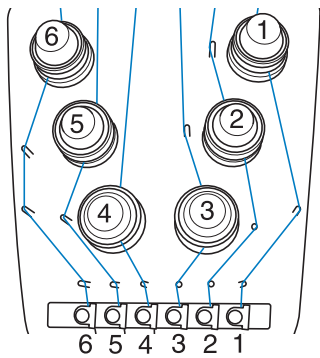

3 Far passare il filo attraverso il foro nel guidafile superiore numero 1.
Far passare il filo tirando verso di sé all'interno del guidafile.

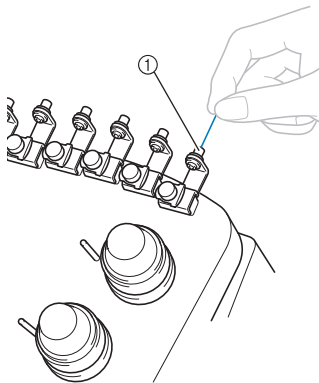

① Foro nel guidafile superiore

4 Far passare il filo attraverso il guidafile superiore numero 1.
Tenere il filo con entrambe le mani e passarlo sotto la guida da destra.

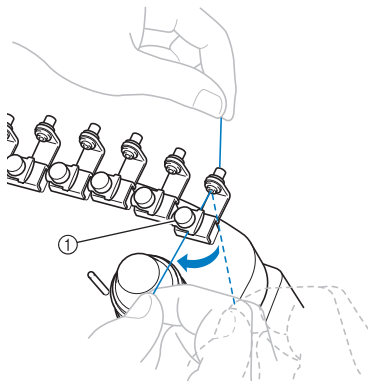

① Guidafile superiore

5 Avvolgere una volta il filo in senso orario intorno al disco tenditore del filo numero 1.

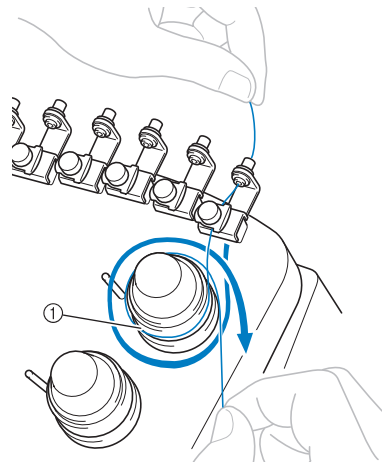

① Disco tenditore del filo
• Accertarsi che il filo sia inserito saldamente nel disco tenditore del filo e passi attraverso i perni del guidafile corretti. (Consultare l'illustrazione a sinistra in cima alla pagina.)

Nota

- Tutti i dischi tenditori del filo sono infilati in senso orario.

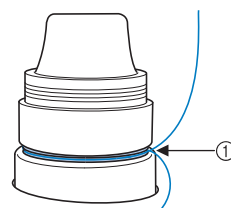

① Passare intorno qui.

- 6** Passare il filo lungo il percorso indicato sulla macchina, quindi passarlo sotto il guidafile intermedio numero 1.

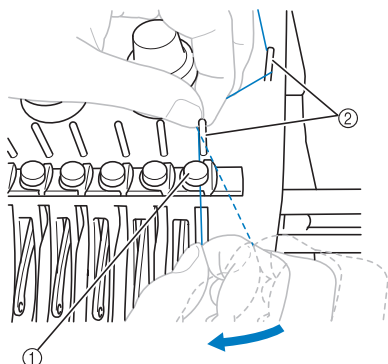

- ① Guidafile intermedio
② Perno del guidafile

- Il percorso dal guidafile superiore intorno al disco tenditore del filo e verso il guidafile intermedio (punti da 5 a 6) varia in base al numero del rocchetto. Il passaggio del filo da sinistra verso destra attraverso i perni del guidafile è studiato per evitare che il filo si ingarbugli. Infilare ogni barra dell'ago come indicato nell'illustrazione a pagina 57.

- 7** Far passare il filo lungo la scanalatura numero 1 per passarlo attraverso il foro 1 della levetta del tendifilo da destra a sinistra.

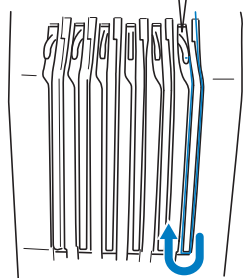
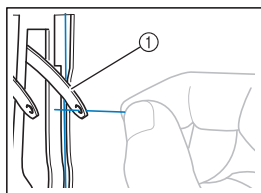

- ① Levetta del tendifilo

- 8** Far passare il filo attraverso la scanalatura nel guidafile inferiore, quindi attraverso il foro nel guidafile inferiore 1.

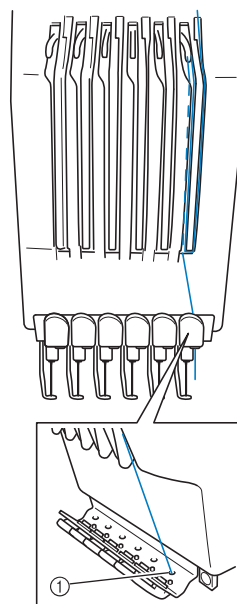

- ① Foro nel guidafile inferiore



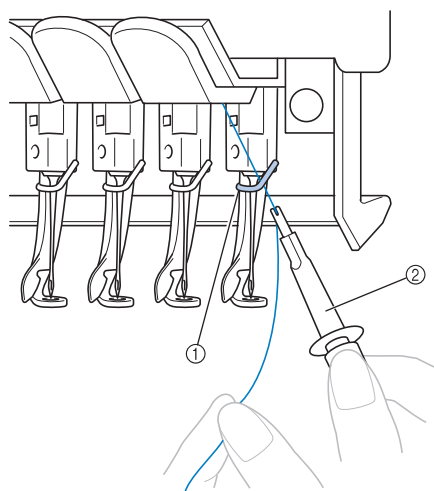

- 9** Utilizzare l'infilata ago accluso per far passare il filo nel guidafile della barra dell'ago numero 1.



- ① Guidafile della barra dell'ago
② Dispositivo di sostituzione dell'ago (Infilata ago)

Infilatura dell'ago

Utilizzare il meccanismo automatico di infilatura dell'ago per infilare l'ago.

Premere  →  →  →  per visualizzare un video dell'operazione sul display (vedere pagina 206).

1 Premere il pulsante Infilatura automatica dell'ago.

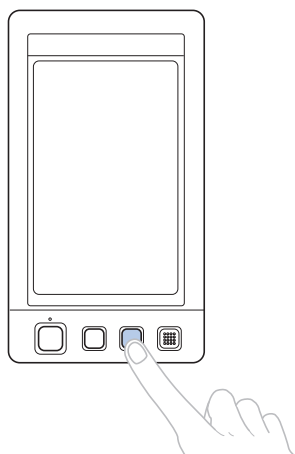

► Il gancio sul meccanismo automatico di infilatura dell'ago passa attraverso la cruna dell'ago.

ATTENZIONE

- Se l'ago non è completamente inserito, il gancio del meccanismo automatico di infilatura dell'ago non passerà attraverso la cruna dell'ago durante l'infilatura automatica e il gancio potrebbe piegarsi oppure il filo potrebbe non essere inserito nell'ago.
- Se il gancio del meccanismo automatico di infilatura è piegato o danneggiato, rivolgersi al rivenditore autorizzato.
- Mentre il gancio del meccanismo automatico di infilatura dell'ago passa attraverso la cruna dell'ago, non ruotare il volantino, altrimenti si rischia di danneggiare il meccanismo automatico di infilatura dell'ago.

Nota

- Per evitare il danneggiamento, il meccanismo automatico di infilatura dell'ago potrebbe tornare in posizione arretrata quando si ruota il volantino.
- Con il meccanismo automatico di infilatura dell'ago è possibile infilare un ago nella posizione di cucitura. Quando si utilizza questo meccanismo, accertarsi che la barra dell'ago che si desidera infilare si trovi nella posizione di cucitura, altrimenti non è possibile utilizzare il meccanismo automatico di infilatura dell'ago per quell'ago particolare. Se la barra dell'ago non si trova nella posizione di cucitura, provvedere a spostarla. (Consultare pagina 61.)

2 Estrarre circa 150 mm (6 pollici) di filo. Mantenere il filo rilasciato ed eliminare qualsiasi tensione sul filo. Quindi, come indicato nell'illustrazione, passare il filo da destra sotto la forcella del meccanismo automatico di infilatura dell'ago, quindi fermare il filo con il gancio che passa attraverso la cruna dell'ago.

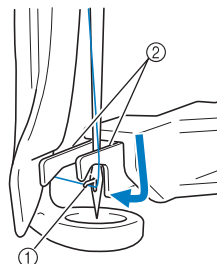

- ① Gancio
- ② Forcella

Nota

- Quando si ferma il filo con il gancio, prestare attenzione a non allentare troppo il filo.

- 3** Passare il filo sotto la guida sul piedino premistoffa.

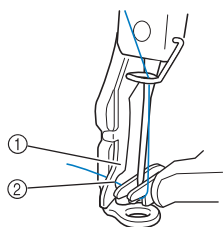

- ① Guida sul piedino premistoffa
 ② Scanalatura nella guida sul piedino premistoffa
- Accertarsi che il filo passi correttamente attraverso la scanalatura nella guida sul piedino premistoffa.

- 4** Far passare correttamente il filo attraverso la scanalatura nel tagliafilo, quindi tirare lievemente il filo per tagliarlo.

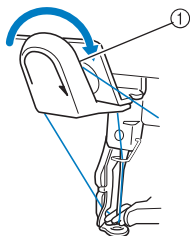

- ① Scanalatura nel tagliafilo



Nota

- Se il file non è passato correttamente attraverso la scanalatura del tagliafilo, viene visualizzato il messaggio "Errore spazzola" e non è possibile inserire il filo nell'ago. Accertarsi di far passare correttamente il filo attraverso la scanalatura.
- Se non si estrae filo sufficiente, non è possibile tirare il filo attraverso il tagliafilo.

- 5** Premere il pulsante Infilatura automatica dell'ago.

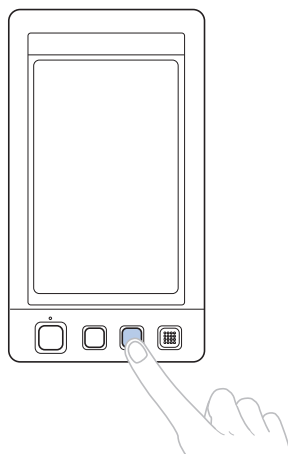

- L'infilata ago si allontana dall'ago. Il filo viene tirato attraverso la cruna dell'ago.
- La spazzola fuoriesce e pizzica il filo tra l'ago e l'infilata ago.
- L'infilata ago ritorna alla posizione di partenza originale.

L'infilatura superiore per la barra dell'ago 1 è completa.

Procedere nello stesso modo per infilare le altre barre dell'ago. Nota: Tuttavia, se non si sposta la barra dell'ago da infilare nella posizione di ricamo, non è possibile infilare l'ago con il meccanismo automatico di infilatura dell'ago. Per le barre dell'ago restanti, eseguire l'operazione seguente per spostare la barra dell'ago nella posizione di ricamo prima di infilare l'ago.

■ Spostamento e infilatura di una barra dell'ago selezionata

È possibile spostare e infilare una barra dell'ago selezionata nella posizione di ricamo in qualsiasi momento.

1 Premere .



► Viene visualizzata la schermata di spostamento della barra dell'ago.

2 Premere il tasto corrispondente alla barra dell'ago che si desidera spostare o infilare.

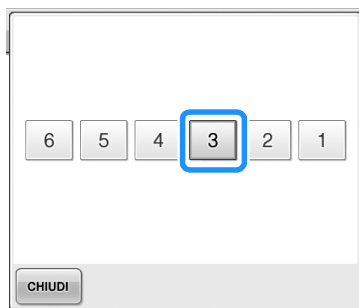

► La barra dell'ago selezionata si sposta nella posizione di ricamo.

3 Premere il pulsante di infilatura automatica dell'ago quando compare la schermata di spostamento della barra dell'ago.

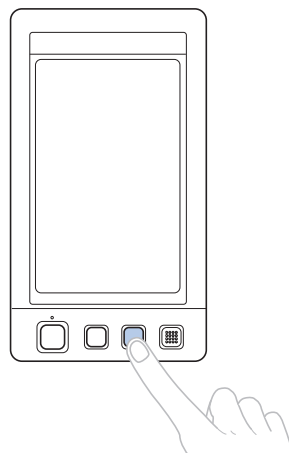

4 Premere  per tornare alla schermata precedente.

Promemoria

- Nella schermata Ricamo, una cornice blu appare intorno alla casella informazioni filo della barra dell'ago selezionata.



■ Spostamento della barra dell'ago da infilare nella posizione di ricamo

È possibile spostare la barra dell'ago nella schermata Ricamo.

1 Premere il tasto corrispondente alla barra dell'ago che si desidera infilare.



- ▶ La barra dell'ago selezionata si sposta nella posizione di ricamo.



Nota

- Se il filo non è teso potrebbe uscire dal disco tenditore del filo. Dopo aver concluso l'infilatura superiore, controllare nuovamente per accertarsi che il filo sia passato correttamente nel disco tenditore del filo. (Fare riferimento al punto 5 a pagina 57.)



Promemoria

- Quando si cambia uno dei colori del filo superiore, è semplice eseguire nuovamente l'infilatura tagliando il filo utilizzato correntemente tra il rocchetto e il guidafile, sopra il rocchetto. Collocare quindi il nuovo rocchetto sul portarocchetto e legare l'estremità del nuovo filo all'estremità del filo utilizzato precedentemente. Quindi tirare il filo attraverso l'ago. (Consultare pagina 104.)

■ Utilizzo della retina

Quando si utilizza un filo metallico o qualsiasi altro filo resistente, posizionare la retina acclusa sul rocchetto prima di eseguire la cucitura. Se la retina è troppo lunga, piegarla una volta per adattarla alle dimensioni del rocchetto prima di posizionarla sul rocchetto. Potrebbe risultare necessario regolare la tensione del filo quando si utilizza la retina.

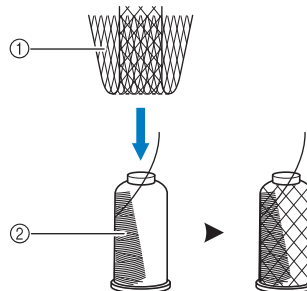

- ① Retina
- ② Filo

11. Esecuzione del ricamo

La macchina da ricamo è ora pronta per iniziare a cucire.

Quando la macchina inizia a cucire, il piedino premistoffa si abbassa automaticamente, si eseguono le operazioni di taglio del filo necessarie alla fine della cucitura, si cambiano i fili come stabilito mentre si esegue il ricamo, e la macchina si arresta quando si giunge al termine della cucitura.

! ATTENZIONE

- Per motivi di sicurezza, la macchina da ricamo non deve essere lasciata incustodita durante la cucitura.
- Mentre la macchina è in funzione, fare molta attenzione alla posizione dell'ago. Inoltre, per evitare il rischio di lesioni, tenere le mani lontane da tutte le parti in movimento, come l'ago, la custodia della barra dell'ago, la levetta tendifilo e il carrello.

■ Meccanismo di bloccaggio

Per motivi di sicurezza, questa macchina è dotata di una funzione di bloccaggio.

La macchina da ricamo è generalmente bloccata (non può iniziare a cucire). Se non si sblocca la macchina, non è possibile iniziare a cucire. Se non si avvia la macchina da ricamo entro 10 secondi dopo averla sbloccata, essa si blocca di nuovo automaticamente.

Il pulsante Avvio/Stop indica se la macchina è bloccata oppure no. Se il pulsante Avvio/Stop è rosso, la macchina è bloccata. Se il pulsante Avvio/Stop è verde lampeggiante, la macchina è sbloccata.

Inizio del ricamo



Nota

- Accertarsi che non siano presenti oggetti all'interno dell'area di spostamento del telaio per ricamo. Se il telaio per ricamo urta un altro oggetto, il motivo potrebbe risultare non allineato.

1

Premere BLOCCO per sbloccare la macchina da ricamo.



► Il pulsante Avvio/Stop inizia a lampeggiare in verde ed è possibile avviare la macchina da ricamo.

- Se non si preme il pulsante Avvio/Stop entro 10 secondi dopo aver sbloccato la macchina da ricamo, la macchina si bloccherà nuovamente.

- 2 Premere il pulsante Avvio/Stop.**
Premere il pulsante Avvio/Stop mentre è lampeggiante verde. Se il pulsante Avvio/Stop ritorna rosso, eseguire nuovamente questa procedura dal punto 1.

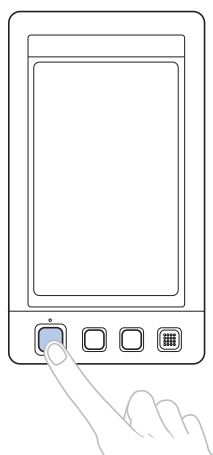

- Il pulsante Avvio/Stop si accende in verde e inizia a cucire il primo colore.

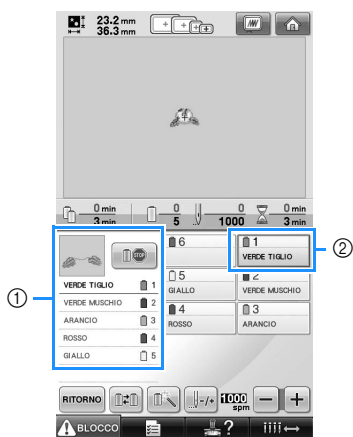

- ① Il colore del filo per la barra dell'ago correntemente utilizzata o che verrà utilizzata a breve per la cucitura compare in alto nella visualizzazione della sequenza di colori del filo. I colori del filo rimanenti sono elencati nell'ordine di cucitura, a partire dall'alto.
- ② Una cornice blu appare intorno alla casella informazioni filo della barra dell'ago correntemente selezionata.
- Mentre la macchina da ricamo è in funzione, il punto in fase di cucitura è indicato dalle croci verdi nell'area di visualizzazione del motivo. Inoltre vengono calcolati il numero di punti e il tempo.

- 3 Al termine della cucitura del primo colore, la macchina si arresta automaticamente e taglia il filo. La custodia della barra dell'ago si sposta nella posizione del secondo colore e inizia la cucitura del secondo colore.**

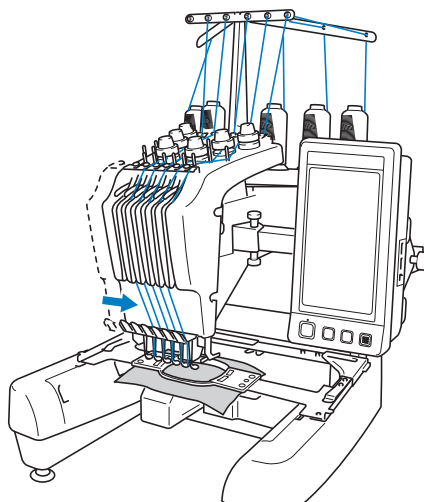

- La visualizzazione del colore del filo nella schermata passa al secondo colore e le informazioni relative al filo per la seconda barra dell'ago vengono circondate dalla cornice blu.

- 4 Questa procedura continua fino alla cucitura dell'ultimo colore, quindi la macchina da ricamo si arresta automaticamente.**

- Viene visualizzata nuovamente la schermata Impostazioni di ricamo.
- Il pulsante Avvio/Stop si accende in rosso.
- Non è necessario eseguire operazioni di taglio del filo all'inizio e al termine della cucitura.

■ Continuazione del ricamo

Per cucire nuovamente lo stesso motivo, premere **CUCITURA**.

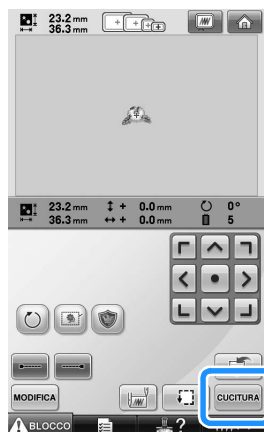

- Viene visualizzata la schermata Ricamo in modo da poter cucire nuovamente lo stesso motivo.

Per selezionare un nuovo motivo, premere

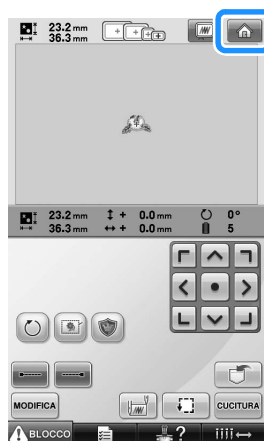

- Viene visualizzata la schermata Selezione tipo di motivo.



Nota

- È possibile impostare la cucitura di punti di bloccaggio automatici all'inizio del ricamo, all'inizio della cucitura dopo il cambio dei colori del filo e quando si taglia il filo. (Consultare "Impostazione del punto di bloccaggio automatico" a pagina 122.)
- È possibile modificare la velocità di cucitura, anche durante la cucitura del motivo. (Consultare "Impostazione della velocità di cucitura massima" a pagina 127.)

Interruzione del ricamo

È possibile arrestare la macchina durante la cucitura.

■ Pausa temporanea

- 1 Premere il pulsante Avvio/Stop.

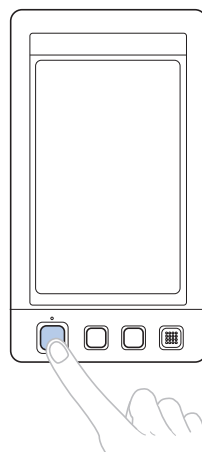

- La macchina si arresta e il pulsante Avvio/Stop si accende in rosso.

- Il filo non viene tagliato.
- Per continuare la cucitura, dopo aver controllato che il filo superiore sia teso, premere il tasto Sblocco, quindi premere il pulsante Avvio/Stop.



Promemoria

- Premendo il tasto Arresto di riserva durante la cucitura del ricamo, la macchina si arresta prima dell'inizio della cucitura del colore successivo. (Consultare "Arresto della macchina al cambio di colore successivo" a pagina 128.)
- Prima di iniziare la cucitura, è possibile impostare la macchina in modo che si arresti a ogni cambio del colore del filo. (Consultare "Indicazione delle posizioni di pausa prima del ricamo" a pagina 128.)

■ Ripresa della cucitura dopo lo spegnimento della macchina

1 Premere il pulsante Avvio/Stop.

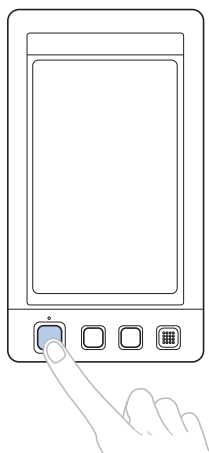

- ▶ La macchina da ricamo si arresta e il pulsante Avvio/Stop si accende in rosso.
- Il filo non viene tagliato.

2 Premere BLOCCO per sbloccare la macchina da ricamo.

3 Premere il pulsante Taglio del filo.

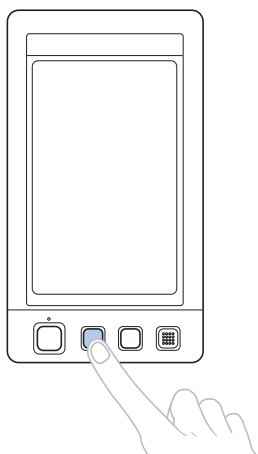

- ▶ Vengono tagliati la spolina e i fili superiori.
- Prima di spegnere la macchina da ricamo, accertarsi che i fili siano stati tagliati.

4 Impostare l'interruttore generale su "0".

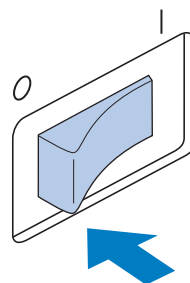

- ▶ La macchina da ricamo, nonché il display e l'indicatore del pulsante Avvio/Stop si spengono.
- È possibile riprendere la cucitura dopo aver riacceso la macchina da ricamo. Retrocedere di diversi punti per sovrapporre la cucitura. Per i dettagli, consultare "Riprendere il ricamo dopo lo spegnimento della macchina" a pagina 110.



Promemoria

- È possibile arrestare la macchina in qualsiasi momento, anche durante la cucitura; tuttavia, se si arresta la macchina durante il cambio del colore del filo, non è necessario retrocedere nella cucitura quando si continua il ricamo. È possibile impostare la macchina in modo che si arresti quando si cambia il colore del filo. (Per i dettagli, consultare "Indicazione delle posizioni di pausa prima del ricamo" a pagina 128).

■ Eventuale rottura del filo durante la cucitura

Se si verifica un problema durante la cucitura, quale la rottura del filo, la macchina si arresta automaticamente.

Infilare nuovamente il filo rotto, retrocedere di diversi punti e continuare la cucitura. Per i dettagli, consultare "Se il filo si rompe o il filo della spolina esce dall'ago durante il ricamo" a pagina 105.

12. Controllo della tensione del filo

Controllare il ricamo per verificare se è stato cucito con la tensione del filo corretta. Se la tensione del filo non è regolata correttamente, la cucitura potrebbe risultare irregolare e il tessuto arricciato.

■ Tensione del filo corretta

Sul rovescio del tessuto, il filo della spolina deve essere circa un terzo dell'ampiezza del punto.



- ① Diritto
- ② Rovescio

Se il ricamo risulta come illustrato sotto, la tensione del filo non è corretta. Correggere la tensione del filo.

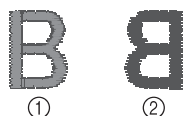

- ① Diritto
- ② Rovescio

La tensione del filo superiore è eccessiva e rende visibile il filo inferiore dal diritto del tessuto.



Allentare la manopola di tensione ruotandola in senso antiorario.



- ① Diritto
- ② Rovescio

La tensione del filo superiore non è sufficiente e causa l'allentamento del filo superiore, dei blocchi del filo e dei nodi sul lato diritto del tessuto.



Stringere la manopola di tensione ruotandola in senso orario.

Per i dettagli relativi alla regolazione della tensione del filo, consultare "Regolazione della tensione del filo" a pagina 112.

⚡ Nota

- In questo seminario, la tensione del filo è stata controllata dopo la conclusione del ricamo. In genere, tuttavia, occorre interrompere temporaneamente il ricamo e controllare la tensione del filo dopo i primi 100 punti di ogni colore cuciti con ogni barra dell'ago.
- Il ricamo finale potrebbe non risultare come aspettato, a causa del tipo o dello spessore del tessuto cucito, oppure a causa del materiale stabilizzatore utilizzato. Prima di iniziare il lavoro effettivo, eseguire un ricamo di prova.

🔔 Promemoria

- Nei motivi di ricamo incorporati, si utilizza un motivo per il controllo della tensione del filo. Per i dettagli, consultare "Controllo della tensione del filo di motivi incorporati" a pagina 217.

13. Rimozione del telaio per ricamo e del tessuto

Al termine della cucitura, rimuovere il telaio per ricamo, quindi staccare il tessuto dal telaio.

Rimozione del telaio per ricamo

! ATTENZIONE

- Quando si rimuove il telaio per ricamo, accertarsi che il pulsante Avvio/Stop sia rosso. Se il pulsante Avvio/Stop è verde lampeggiante, la macchina potrebbe iniziare a cucire. Se la macchina inizia a funzionare accidentalmente, potrebbero verificarsi lesioni.
- Quando si rimuove il telaio per ricamo, accertarsi che non tocchi alcuna parte della macchina.
- Non sollevare il supporto del telaio per ricamo con forza eccessiva, perché potrebbe subire danni.

- 1 Afferrare i lati sinistro e destro dei bracci del supporto del telaio per ricamo con entrambe le mani, quindi sollevare leggermente il telaio.

I perni sui bracci del supporto del telaio per ricamo devono fuoriuscire dai fori sui lati del telaio per ricamo.

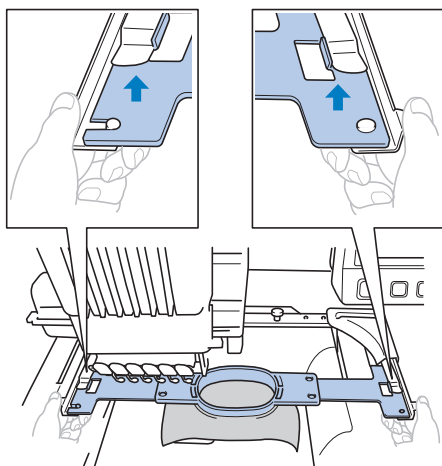

- 2 Tirare il telaio per ricamo verso di sé.

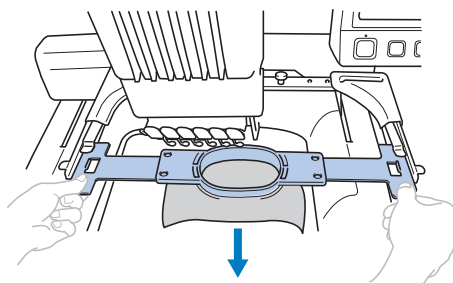

Rimozione del tessuto

- 1 Allentare la vite del telaio esterno.

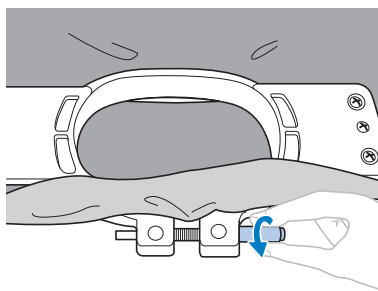

- Se la vite è stata avvitata con l'ausilio di un cacciavite a disco, allentarla con il cacciavite a disco accluso.

- 2 Rimuovere il telaio esterno, quindi staccare il tessuto.

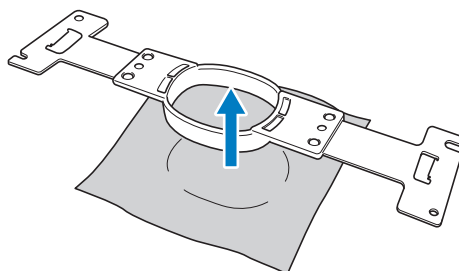

14. Spegnimento della macchina

Al termine di tutte le operazioni di ricamo spegnere la macchina.

1 Impostare l'interruttore generale su "O".

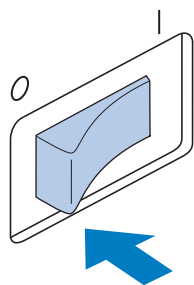

► La macchina da ricamo, nonché il display e l'indicatore del pulsante Avvio/Stop si spengono.

2 Staccare il cavo di alimentazione dalla presa di corrente.

Per staccare il cavo di alimentazione, afferrare la spina.

3 Se necessario, scollegare il cavo di alimentazione dalla macchina.

Riporre il cavo di alimentazione in un luogo sicuro.

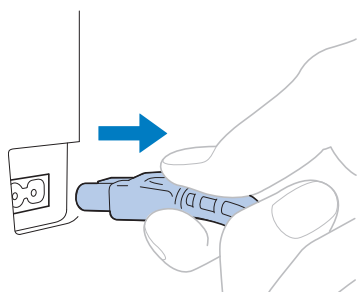

Nota

- Se si verifica un'interruzione di corrente mentre si utilizza la macchina da ricamo, spegnere la macchina e staccare il cavo di alimentazione. Quando si riavvia la macchina da ricamo, seguire la procedura necessaria per utilizzarla correttamente. (Consultare "Accensione della macchina" a pagina 38.)



Promemoria

- Se si spegne la macchina durante la cucitura, è possibile continuare il ricamo quando la si riaccende. (Consultare "Riprendere il ricamo dopo lo spegnimento della macchina" a pagina 110.)

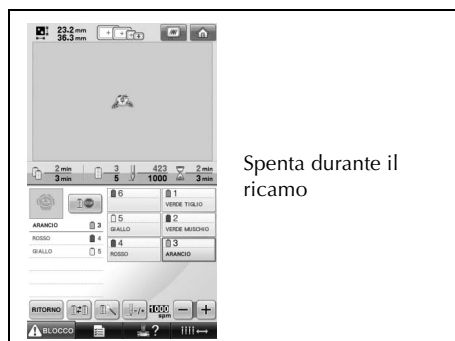

Spenta durante il ricamo



Accesa



Dopo la schermata iniziale

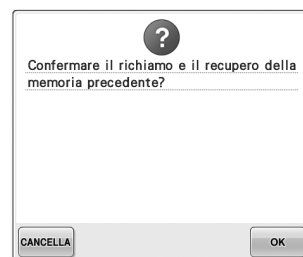
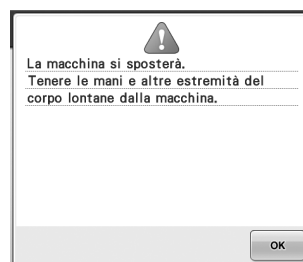

Guida di riferimento rapido della schermata

Le descrizioni dei tasti e altre informazioni visualizzate nelle schermate sono fornite nelle tabelle di seguito.

Visualizzazioni dei tasti

Le rappresentazioni dei tasti hanno i significati seguenti.



(Visualizzazione del colore normale)

: Questo tasto non è stato selezionato ma può essere selezionato.



(Visualizzazione con colori più scuri)

: Questo tasto è selezionato.



(Visualizzazione grigia)

: Questo tasto non può essere selezionato.

Comandi delle schermate comuni

I tasti descritti di seguito, eccetto il tasto Impostazioni, sono visualizzati in tutte le schermate e possono essere utilizzati sempre. Tuttavia, il tasto Impostazioni non può essere utilizzato nella schermata Ricamo.

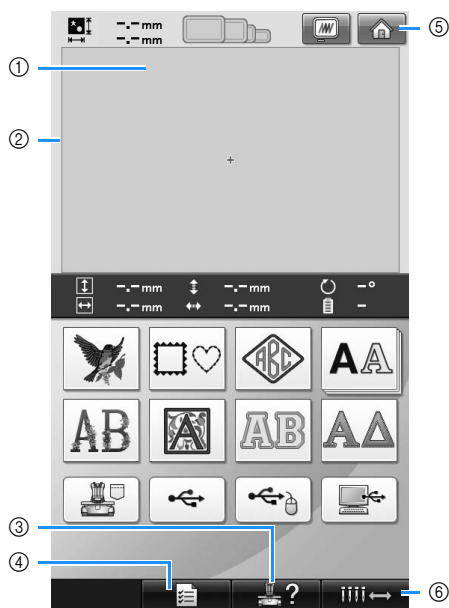

N.	Visualizzazione Nome del tasto	Funzione	Pagina
①	Area di visualizzazione del motivo	Quest'area visualizza il motivo selezionato.	

N.	Visualizzazione Nome del tasto	Funzione	Pagina
②	Linea dell'area di ricamo	Indica l'area di ricamo per il telaio per ricamo extra large. È possibile specificare le indicazioni del telaio per ricamo, le linee della griglia e altre impostazioni di visualizzazione dalla schermata Impostazioni della macchina.	p. 196
③	Tasto Guida operazioni della macchina	Premere questo tasto per controllare un'operazione della macchina.	p.206
④	Tasto Impostazioni	Premere questo tasto per cambiare le impostazioni della macchina da ricamo.	p.194
⑤	Tasto Home	Premere questo tasto per annullare tutte le operazioni eseguite precedentemente e ritornare alla schermata iniziale di selezione del gruppo di motivi.	
⑥	Tasto di spostamento della barra dell'ago	Premere questo tasto per spostare o infilare una barra dell'ago selezionata. Questo tasto è disponibile in qualsiasi schermata.	p. 61

Schermata Selezione tipo di motivo

In questa schermata, selezionare una categoria di motivo (tipo).

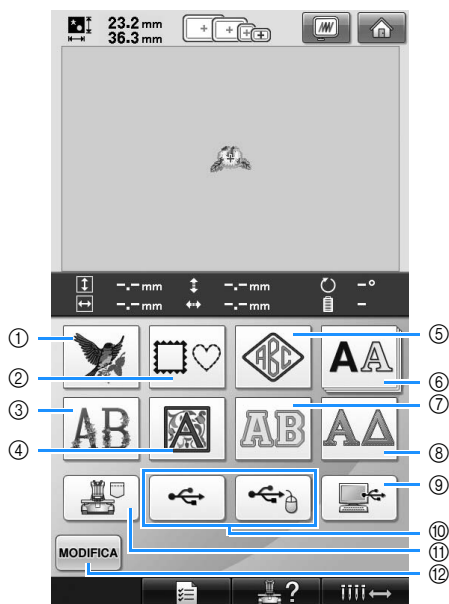







N.	Visualizza- zione	Funzione	Pagina
	Nome del tasto		
①		È possibile selezionare il motivo di ricamo per un disegno.	p. 141
	Tasto Motivo di ricamo		
②		È possibile combinare 12 tipi di punto con 10 forme di telaio, quali un cerchio e un quadrato.	p. 141
	Tasto Motivo a cornicetta		
③		Motivi alfabeto con fiori che decorano le lettere maiuscole grandi (130 mm (H) x 80 mm (L)).	p. 148
	Tasto alfabeto floreale		
④		Caratteri in stile Rinascimento disegnati in un'area di 50 mm x 50 mm quadrati.	p. 149
	Tasto Alfabeto Rinascimento		
⑤		I disegni monogrammi possono essere creati combinando due o tre lettere.	p. 142
	Tasto monogramma e telaio		

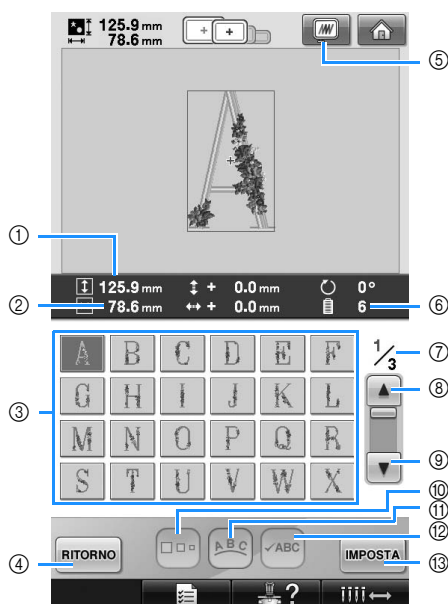





N.	Visualizza- zione	Funzione	Pagina
	Nome del tasto		
⑥		È possibile selezionare le lettere maiuscole e minuscole, i numeri, i simboli e i caratteri accentati da 25 font nelle dimensioni piccolo, medio e grande.	p. 145
	Tasto Alfabeto		
⑦		Motivi alfabeto appliqué, disponibili nelle dimensioni piccolo, medio e grande.	p. 150
	Tasto Alfabeto appliqué		
⑧		Lettere maiuscole greche.	p. 151
	Tasto alfabeto greco		
⑨		Utilizzando il cavo USB incluso per collegare un computer alla macchina da ricamo, è possibile richiamare i motivi dal computer.	p. 156
	Tasto Computer (USB)		
⑩		Richiamare i motivi dal supporto USB.	p. 160
	Tasti supporto USB		
⑪		Richiami i motivi memorizzati nella memoria della macchina.	p. 151
	Motivi di ricamo memorizzati nel tasto Memoria macchina		
⑫		Questo tasto è disponibile solo se si seleziona un motivo. Premere questo tasto per abbandonare il tentativo di aggiungere un altro motivo dalla schermata Selezione tipo di motivo. Ritorna alla schermata Modifica motivo.	p. 162
	Tasto Modifica		

Schermata Elenco motivi

In questa schermata, selezionare il motivo.



N.	Visualizza- zione	Funzione	Pagina
	Nome del tasto		
①		Indica la lunghezza verticale del motivo di ricamo selezionato correntemente.	
	Dimensioni (verticali)		
②		Indica la larghezza orizzontale del motivo di ricamo selezionato correntemente.	
	Dimensioni (orizzontali)		
③		Viene visualizzata sul tasto un'immagine del motivo. Premere sull'immagine per selezionare il motivo.	p. 140
	Tasti motivo		
④		Premere per uscire dalla categoria del motivo selezionato correntemente e scegliere una categoria diversa. Ritorna alla schermata Selezione tipo di motivo.	p. 140
	Tasto Ritorno		
⑤		Visualizza un'immagine del motivo da ricamare in modo da eseguirne l'anteprima.	p.46
	Tasto Anteprima		
⑥		Indica il numero di cambi del colore del filo per il motivo di ricamo selezionato correntemente.	
	Numero del colore del filo		

N.	Visualizza- zione	Funzione	Pagina
	Nome del tasto		
⑦		Indica il numero della pagina visualizzata correntemente e il numero totale di pagine.	
	Pagina		
⑧		Premere questo tasto per visualizzare la pagina precedente.	p. 140
	Tasto Pagina precedente		
⑨		Premere questo tasto per visualizzare la pagina successiva.	p. 140
	Tasto Pagina successiva		
⑩		Consente di cambiare le dimensioni del motivo di ricamo selezionato correntemente.	p. 146
	Tasto Dimensioni		
⑪		Premere questo tasto per modificare la configurazione di un motivo di caratteri.	p. 148
	Tasto Allineamento		
⑫		Premere questo tasto per controllare il testo inserito per un motivo di caratteri.	p.147
	Tasto Controllo		
⑬		Premere dopo aver selezionato il motivo. La selezione del motivo è confermata e viene visualizzata la schermata Modifica motivo.	p. 140
	Tasto Impostazioni		

* Non è possibile modificare alcuni motivi con ⑩ o ⑪.

Schermata Modifica motivo

In questa schermata è possibile modificare il motivo.

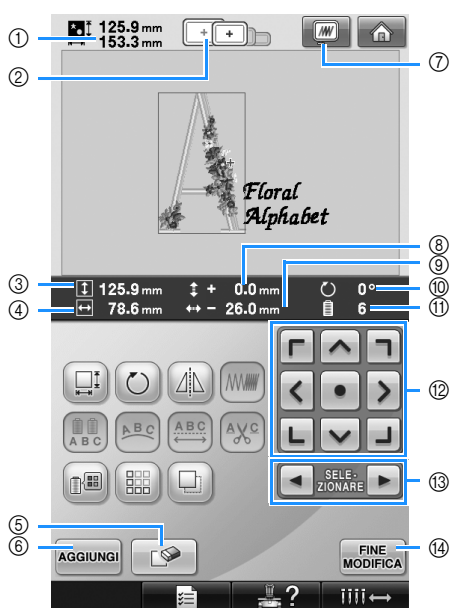

N.	Visualizzazione	Funzione	Pagina
	Nome del tasto		
①		Indica le dimensioni del motivo di ricamo visualizzato correntemente nell'area di visualizzazione del motivo. Il valore in alto indica l'altezza e il valore in basso indica la larghezza. Se il motivo di ricamo è costituito da motivi multipli uniti insieme, viene indicata la dimensione del motivo completo, inclusi tutti i motivi.	
	Dimensioni dei motivi		
②		Indica le dimensioni dei telai per ricamo che è possibile utilizzare per cucire il motivo di ricamo visualizzato correntemente nell'area di visualizzazione del motivo.	p. 47
	Indicatori del telaio per ricamo		
③		Indica la distanza in verticale del motivo in fase di modifica.	
	Dimensioni (verticali)		
④		Indica l'ampiezza in orizzontale del motivo in fase di modifica.	
	Dimensioni (orizzontali)		

N.	Visualizzazione	Funzione	Pagina
	Nome del tasto		
⑤		Elimina il motivo. Premendo questo tasto, si elimina il motivo in fase di modifica.	p.180
	Tasto Elimina		
⑥		Aggiunge un motivo. Premendo questo tasto, viene visualizzata la schermata Selezione gruppo di motivi.	p.162
	Tasto Aggiungi		
⑦		Visualizza un'immagine per eseguire l'anteprima.	p.46
	Tasto Anteprima		
⑧		Indica la distanza in verticale in cui è stato spostato il motivo in fase di modifica.	p.163
	Distanza dal centro (verticale)		
⑨		Indica la distanza in orizzontale in cui è stato spostato il motivo in fase di modifica.	p.163
	Distanza dal centro (orizzontale)		
⑩		Indica l'angolo di rotazione in cui si ruota il motivo in fase di modifica.	p.166
	Angolo di rotazione		
⑪		Indica il numero totale di colori del filo per il motivo in fase di modifica.	
	Numero del colore del filo		
⑫		Sposta la posizione di cucitura del motivo in fase di modifica in direzione della freccia. (Se si preme , la posizione di cucitura viene spostata al centro dell'area di ricamo.)	p.163
	Tasti di posizionamento		
⑬		Seleziona il motivo in fase di modifica quando il motivo di ricamo è costituito da motivi multipli uniti insieme.	p.163
	Tasti selezione motivo		
⑭		Conclude le modifiche e passa alla schermata Impostazioni di ricamo.	p.44
	Tasto Fine modifica		

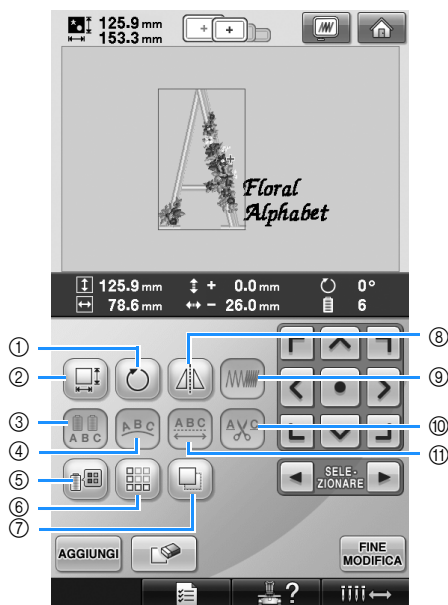

N.	Visualizza- zione	Funzione	Pagina
	Nome del tasto		
①		Ruota il motivo in fase di modifica.	p.166
	Tasto Ruota		
②		Modifica le dimensioni del motivo in fase di modifica.	p.164
	Tasto Dimensioni		
③		Consente di cambiare il colore del filo di ogni carattere nel motivo alfabeto; può essere utilizzato solo quando è selezionato un motivo alfabeto.	p.170
	Tasto multicolore		
④		Cambia l'orientamento dei caratteri nel motivo alfabeto in fase di modifica.	p.167
	Tasto Allineamento		
⑤		Modifica il colore del motivo.	p.171
	Tasto Modifica colore filo		
⑥		Crea e modifica un motivo ripetuto.	p.172
	Tasto Bordo		
⑦		Duplica il motivo.	p.180
	Tasto Duplica		

N.	Visualizza- zione	Funzione	Pagina
	Nome del tasto		
⑧		Ribalta orizzontalmente il motivo in fase di modifica.	p.164
	Tasto Immagine speculare orizzontale		
⑨		Cambia la densità del motivo in fase di modifica; può essere utilizzato solo se è selezionato un motivo alfabeto o a cornicetta.	p.170
	Tasto Densità		
⑩		Taglia automaticamente i salti di filo in eccesso all'interno delle lettere del motivo alfabeto.	p.169
	Tasto di impostazione del taglio del filo		
⑪		Cambia la spaziatura tra i caratteri nel motivo alfabeto in fase di modifica.	p.167
	Tasto Spaziatura		

Schermata Impostazioni di ricamo

Da questa schermata è possibile modificare il motivo completo e specificare le impostazioni di ricamo. È possibile inoltre controllare la posizione di ricamo e salvare un motivo da utilizzare in un secondo momento.

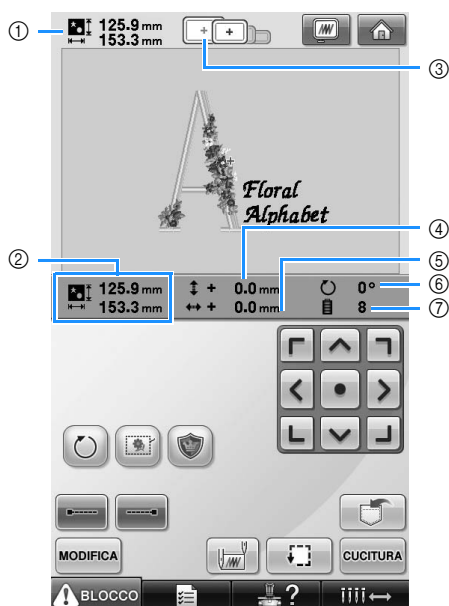

N.	Visualizza- zione	Funzione	Pagina
	Nome del tasto		
①		Indica le dimensioni del motivo di ricamo visualizzato correntemente nell'area di visualizzazione del motivo. Il valore in alto indica l'altezza e il valore in basso indica la larghezza. Se il motivo di ricamo è costituito da motivi multipli uniti insieme, viene indicata la dimensione del motivo completo, inclusi tutti i motivi.	
	Dimensioni dei motivi		
②		Mostra le dimensioni generali (verticale e orizzontale) dell'intero motivo combinato.	p.163
	Dimensioni del motivo modificato/combinato		
③		Indica le dimensioni dei telai per ricamo che è possibile utilizzare per cucire il motivo di ricamo visualizzato correntemente nell'area di visualizzazione del motivo.	p. 47
	Indicatori del telaio per ricamo		

N.	Visualizza- zione	Funzione	Pagina
	Nome del tasto		
④		Indica la distanza in verticale in cui è stato spostato il motivo in fase di modifica/combinazione.	p. 96
	Distanza dal centro (verticale)		
⑤		Indica la distanza in orizzontale in cui è stato spostato il motivo in fase di modifica/combinazione.	p. 96
	Distanza dal centro (orizzontale)		
⑥		Indica l'angolo di rotazione in cui si ruota il motivo in fase di modifica.	p. 97, p. 181
	Angolo di rotazione		
⑦		Indica il numero totale di colori del filo per il motivo in fase di modifica.	
	Numero di cambi del colore del filo		

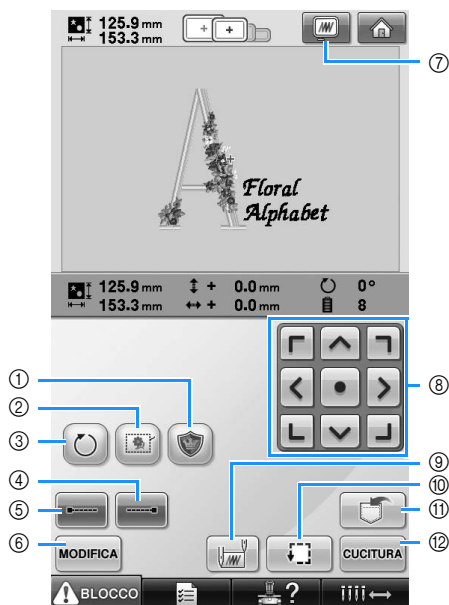

N.	Visualizza- zione	Funzione	Pagina
	Nome del tasto		
①		Crea un pezzo di appliqué da un motivo desiderato. Il contorno del pezzo di appliqué viene cucito intorno al motivo.	p. 117
	Tasto appliqué ricamo		
②		Se il materiale stabilizzatore non viene applicato al tessuto, cucire i punti di imbastitura lungo il contorno del motivo al fine di evitare il restringimento della cucitura o motivi non allineati.	p. 116
	Tasto imbastitura ricamo		
③		Ruota il motivo di ricamo completo quando è costituito da motivi multipli uniti insieme.	p. 97, p. 181
	Tasto Ruota		
④		Specifica la cucitura del punto di bloccaggio quando si taglia il filo.	p.122
	Tasto Blocca cucitura (fine)		
⑤		Specifica la cucitura di un punto di bloccaggio all'inizio del motivo e al termine della cucitura, dopo il taglio del filo.	p.122
	Tasto Blocca cucitura (inizio)		
⑥	MODIFICA	Premere questo tasto per tornare alla schermata Modifica motivo.	
	Tasto Modifica		

N.	Visualizza- zione	Funzione	Pagina
	Nome del tasto		
⑦		Visualizza un'immagine del motivo da ricamare in modo da eseguirne l'anteprima.	p.46
	Tasto Anteprima		
⑧		Sposta la posizione di cucitura dell'intero motivo in direzione della freccia. (Se si preme , la posizione di cucitura viene spostata al centro dell'area di ricamo.)	p.96
	Tasti di posizionamento		
⑨		Specifica la posizione dell'ago all'inizio e alla fine della cucitura.	p.123
	Tasto Posizione di inizio/fine		
⑩		Sposta il telaio per ricamo per poter controllare la posizione di ricamo.	p.51
	Tasto Cucitura di prova		
⑪		Salvare un motivo nella memoria della macchina, nel supporto USB o su un computer.	p.187
	Tasto memoria		
⑫	CUCITURA	Conclude tutte le operazioni nella schermata Impostazioni di ricamo e passa alla schermata Ricamo.	p.52
	Tasto Cucitura		

- Le funzioni e le operazioni relative al tasto di anteprima ⑦ sono le stesse sia nella schermata Modifica motivo sia nella schermata Impostazioni di ricamo.

Schermata Ricamo

Da questa schermata è possibile controllare il numero totale dei colori del filo e il tempo di cucitura, specificare le impostazioni della barra dell'ago e posizionare l'ago in avanti o indietro.

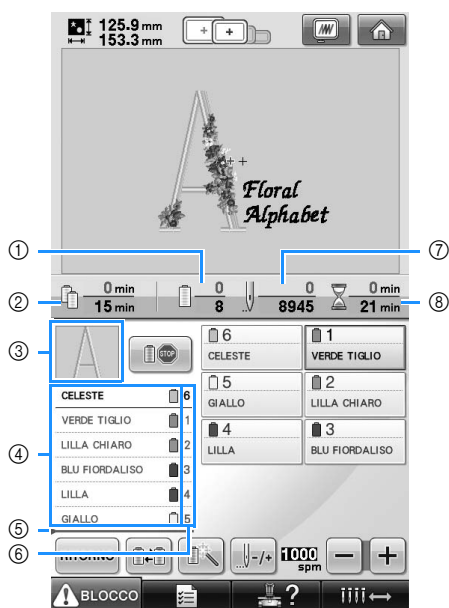

N.	Visualizzazione		Pagina
	Nome del tasto	Funzione	
①		Il valore in basso indica il numero totale di colori del filo nel motivo e il valore in alto indica il colore del filo utilizzato correntemente.	
	Ordine di cucitura		
②		Se il motivo contiene sette o più colori, viene indicato il tempo restante prima del cambio dei rocchetti.	p. 101
	Tempo restante prima della sostituzione dei rocchetti		
③		Indica la parte del motivo da cucire con il filo del colore indicato per primo nella visualizzazione della sequenza di colori del filo.	
	Visualizzazione regione		
④		Indica l'ordine dei cambi del colore del filo. Durante il ricamo, questa visualizzazione scorre visualizzando in alto il colore del filo utilizzato correntemente.	
	Visualizzazione della sequenza di colori del filo		

N.	Visualizzazione		Pagina
	Nome del tasto	Funzione	
⑤		L'indicatore della linea rossa segnala quando occorrerà cambiare i rocchetti di filo. Sarà necessario cambiare i rocchetti di filo nel punto tra i due colori del filo in cui è visualizzato l'indicatore.	p. 102
	Indicatore cambio rocchetto		
⑥		Indica il numero della barra dell'ago a cui è assegnato il colore del filo a sinistra.	
	Numero barra dell'ago		
⑦		Il valore in basso indica il numero totale di punti nel motivo e il valore in alto indica quanti punti sono già stati cuciti.	
	Calcolo dei punti		
⑧		Il valore in basso indica il tempo totale necessario per cucire un motivo e il valore in alto indica quanto tempo è già trascorso dall'inizio della cucitura.	
	Tempo di cucitura		

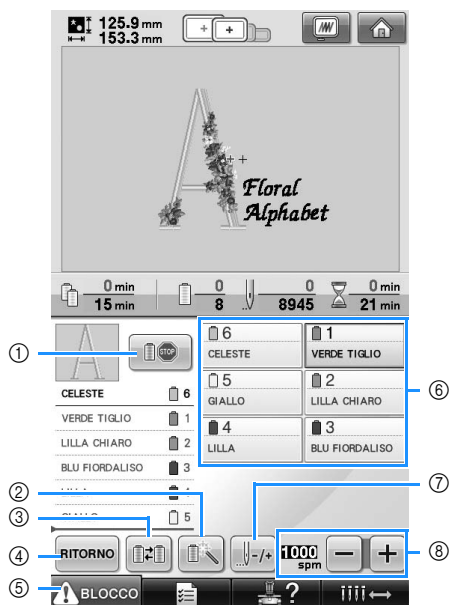

N.	Visualizzazione		Pagina
	Nome del tasto	Funzione	
①		Durante l'esecuzione del ricamo, premere questo tasto per arrestare la macchina prima di iniziare con il colore successivo.	p. 128
	Tasto Arresto di riserva		
②		Consente di specificare manualmente le impostazioni della barra dell'ago.	p. 130
	Tasto Impostazioni temporanee barra dell'ago		
③		Modificare le impostazioni della barra dell'ago dalla schermata senza modificare i rocchetti di filo sulla macchina. Premere questo tasto solo prima di avviare il ricamo.	p.100
	Tasto commutazione rocchetto		
④		Premere questo tasto per abbandonare la cucitura e tornare alla schermata Impostazioni di ricamo.	
	Tasto Ritorno		
⑤		Sblocca la macchina in modo che si possa avviare la cucitura entro 10 secondi. Premendo questo tasto, il pulsante Avvio/Stop lampeggia in verde.	p.63
	Tasto Sblocco		

N.	Visualizzazione		Pagina
	Nome del tasto	Funzione	
⑥		Premere un tasto per spostare la posizione della barra dell'ago sul numero della barra dell'ago selezionato. Utilizzare questo tasto quando si infila l'ago con il meccanismo automatico di infilatura dell'ago.	p.53
	Tasto Barra dell'ago		
⑦		Sposta l'ago avanti o indietro durante la cucitura. Utilizzare questo tasto nelle situazioni seguenti: <ul style="list-style-type: none"> ● se il filo si rompe o esce dall'ago durante il ricamo ● per ricominciare la cucitura dall'inizio ● per continuare la cucitura dopo lo spegnimento della macchina 	p.105
	Tasto Punto avanti/indietro		
⑧		Specifica la velocità di cucitura massima.	p.127
	Tasto Velocità di cucitura massima		



Promemoria

- È possibile cambiare i numeri del colore del filo nella visualizzazione della sequenza colori del filo e la visualizzazione dell'impostazione del colore del filo, per esempio inserendo il nome del colore o il numero del colore del filo per altri marchi. (Consultare "Modifica delle informazioni specifiche sul colore del filo" a pagina 197.)

TERMINI TECNICI:

■ DST

L'estensione dei file di dati Tajima (*.dst) è uno dei formati di dati dei motivi da ricamo. I dati Tajima non contengono informazioni specifiche sul colore, pertanto la macchina da ricamo assegna automaticamente i colori quando si carica un file Tajima (.dst). (Consultare pagina 220.)

■ Numero ago

Gli aghi sono numerati da destra verso sinistra: L'ago più a destra è l'ago numero 1. (Consultare pagina 8.)

■ Ago nella "posizione di ricamo"

Si tratta dell'ago che è posizionato al di sopra del foro aghi nella piastra dell'ago. La custodia della barra dell'ago si sposta per posizionare quel particolare ago con il prossimo colore del filo nella "posizione di ricamo".

Anche quando si utilizza l'infilata ago, l'ago che sta per essere infilato dovrebbe essere spostato nella "posizione di ricamo". (Fare riferimento alle pagine 61 e 62.)

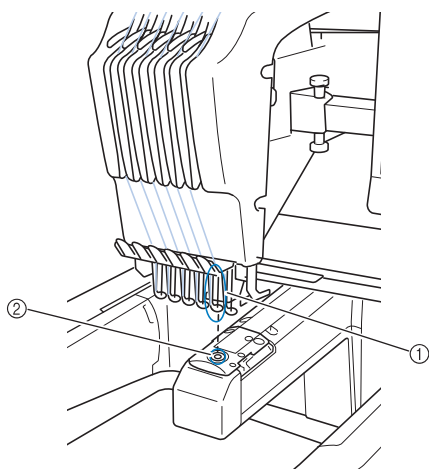

- ① Ago
- ② Foro dell'ago nella piastra dell'ago

■ Spazzola

Il meccanismo che tende il filo. La spazzola tende il filo quando si utilizza l'infilata ago. Anche la spazzola tende il filo sul materiale, quando la macchina lo taglia. Questo rende superfluo il taglio del filo dopo il ricamo. (Consultare pagina 60.)

MOTIVI:

La macchina può utilizzare i seguenti motivi da ricamo.

- Dati di ricamo in formato *.pes, *.phc o *.dst. Utilizzare il supporto USB per trasferire i dati alla macchina.
I dati possono essere altresì trasferiti dal PC alla macchina con un cavo USB.
- Schede per ricamo opzionali
- Motivi di ricamo creati digitalizzando un programma software
- I motivi salvati sul supporto USB dalla macchina

ESECUZIONE DEL RICAMO:

■ Personalizzare i colori del ricamo

- Utilizzare la funzione del colore del filo selezionando 64 o 300 colori, oppure impostando la tavola dei colori del filo personalizzata sulla schermata Modifica motivo. Per i dettagli, vedere pagina 176 e pagina 179.
- Utilizzare la funzione "Impostazione temporanea barra dell'ago" selezionando il tasto sulla schermata "Ricamo". Per ulteriori dettagli consultare pagina 130.

■ Riprendere un motivo non finito dall'ultima volta che la macchina è stata spenta.

- La macchina ricorda il motivo e la posizione anche dopo aver staccato l'alimentazione. E alla riaccensione della macchina è possibile riprendere il ricamo. (Consultare "Riprendere il ricamo dopo lo spegnimento della macchina" a pagina 110.)

■ Se viene visualizzato un falso messaggio di errore rottura filo

- Verificare che la posizione del filo superiore sia sotto le piastre del guidafile superiore. (Consultare pagina 56.)
- Verificare che la posizione del filo superiore sia intorno al disco tenditore del filo. (Consultare pagina 57.)

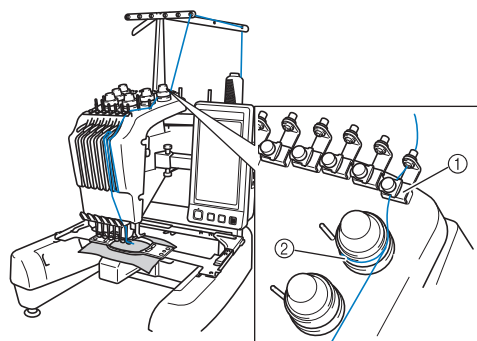

- ① Piastre del guidafile superiore
- ② Disco tenditore del filo

■ La tensione del filo è cambiata improvvisamente

- Il filo è pizzicato su un bordo irregolare del rocchetto del filo superiore.
- Il filo superiore è pizzicato sotto il rocchetto del filo.
- La polvere o la filaccia del filo si raccoglie sotto la molla di tensione della spolina.

■ Il telaio è fuoriuscito dal carrello

Assicurarsi che i perni di posizionamento siano posti nella scanalatura di posizionamento e nel foro. (Consultare pagina 49.)

Per garantire una corretta registrazione del motivo per ricamo, spegnere la macchina e riaccenderla in modo che il braccio da ricamo ripristini i propri punti di registrazione.

■ Annullare il disegno corrente e riavviare

Selezionare il tasto "Home" in alto a destra dello schermo. Le informazioni sul motivo verranno cancellate. (Consultare pagina 70.)

Connettività USB

Le porte USB della macchina consentono di eseguire numerose funzioni. Collegare i dispositivi adeguati in base alla funzione di ciascuna porta.

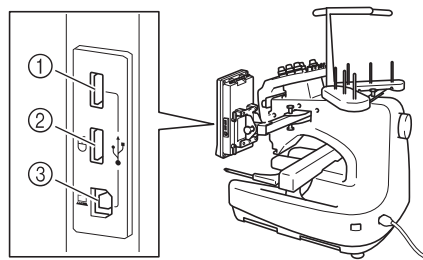

- ① Porta USB primaria (superiore) per supporto o dispositivo di lettura di schede/dispositivo di lettura di schede USB (USB2.0)

* Se è stato acquistato PE-DESIGN Ver5 o superiore, PE-DESIGN Lite o PED-BASIC, è possibile collegare alla macchina il dispositivo di lettura di schede USB in dotazione come dispositivo di lettura di schede per ricamo e richiamare i motivi.

- ② Porta USB per il mouse (USB1.1)
- ③ Porta USB per il computer



Nota

- La velocità di elaborazione può variare in funzione della porta selezionata o della quantità di dati.
- Non inserire oggetti diversi dal supporto USB nella porta USB. In caso contrario il supporto USB può essere danneggiato.

■ Utilizzo del supporto USB o del dispositivo di lettura di schede per ricamo/dispositivo di lettura di schede USB*

Se i motivi vengono inviati o letti con l'ausilio del supporto USB o del dispositivo di lettura di schede per ricamo/dispositivo di lettura di schede USB*, collegare il dispositivo alla porta USB primaria (superiore).

La porta USB primaria (superiore) elabora i dati più velocemente delle altre porte.

* Se è stato acquistato PE-DESIGN Ver5 o superiore, PE-DESIGN Lite o PED-BASIC, è possibile collegare alla macchina il dispositivo di lettura di schede USB in dotazione come dispositivo di lettura di schede per ricamo e richiamare i motivi.

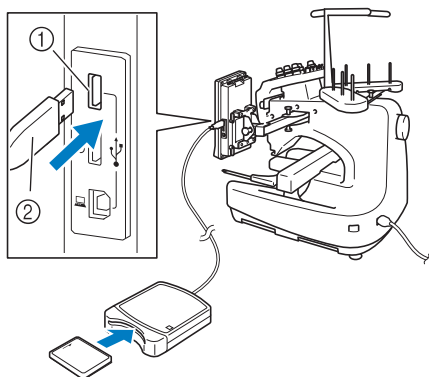

- ① Porta USB primaria (superiore)
- ② Dispositivo di lettura di schede per ricamo/
dispositivo di lettura di schede USB* o supporto USB



Nota

- Questa macchina non consente l'utilizzo contemporaneo di due supporti USB. Se vengono inseriti due supporti USB, verrà rilevato soltanto il supporto USB inserito per primo.
- Utilizzare esclusivamente un dispositivo di lettura di schede per ricamo progettato per questa macchina. Se si utilizza un dispositivo di lettura di schede per ricamo non autorizzato, la macchina potrebbe non funzionare in modo corretto.
- I motivi di ricamo non possono essere salvati dalla macchina in una scheda per ricamo inserita in un dispositivo di lettura di schede USB collegato.



Promemoria

- I supporti USB sono ampiamente diffusi, tuttavia alcuni di essi potrebbero non poter essere impiegati con questa macchina. Per maggiori informazioni, consultare il nostro sito web.
- A seconda del tipo di supporto USB in uso, collegare il dispositivo USB direttamente alla porta USB della macchina oppure collegare il dispositivo di lettura/scrittura supporto USB alla porta USB della macchina.
- È possibile collegare un dispositivo opzionale di lettura di schede per ricamo/ dispositivo di scrittura di schede USB* alla porta primaria (superiore) o centrale se il mouse non è collegato.
- È possibile collegare un supporto USB nella porta centrale, anche se la porta USB primaria (superiore) è in grado di elaborare i dati con maggiore velocità. Si consiglia pertanto di utilizzare la porta USB primaria (superiore).

■ Collegamento della macchina al computer

Il cavo USB in dotazione consente di collegare la macchina da cucire al computer.

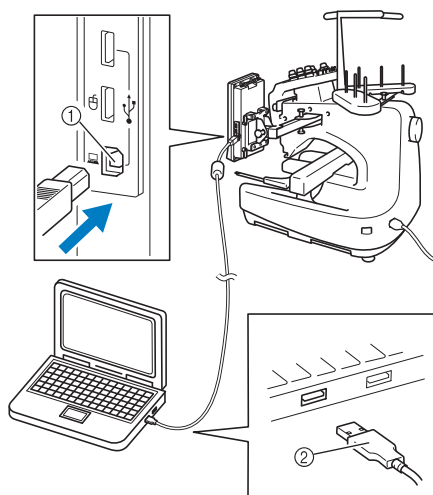

- ① Porta USB per il computer
- ② Connettore del cavo USB



Nota

- I connettori sul cavo USB possono essere inseriti in una porta in un'unica direzione. Se fosse difficile inserire il connettore, evitare di esercitare eccessiva forza. Verificare l'orientamento del connettore.
- Per i dettagli relativi alla posizione della porta USB sul computer (o hub USB), consultare il manuale di istruzioni dell'apparecchiatura corrispondente.

■ Utilizzo di un mouse USB

Il mouse USB collegato alla macchina da cucire può essere utilizzato per eseguire una serie di operazioni nelle schermate.

Collegare un mouse USB alla porta USB 1.1 contrassegnata con . Inoltre è possibile collegare un mouse USB all'altra porta USB (USB 2.0).

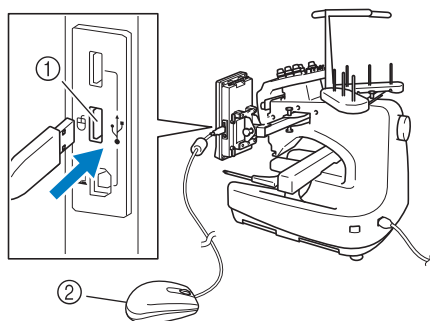

- ① Porta USB per il mouse
- ② Mouse USB



Nota

- Non eseguire operazioni con il mouse nello stesso momento in cui si tocca lo schermo con le dita o con la penna a sfioramento in dotazione.
- Il mouse USB può essere collegato o scollegato in qualsiasi momento.
- Solo il tasto sinistro del mouse e la rotella possono essere utilizzati per eseguire queste operazioni. Non è invece possibile utilizzare altri pulsanti.
- Il puntatore del mouse non compare nello screen saver.

■ Selezione di un tasto

Se il mouse è collegato, il puntatore verrà visualizzato sullo schermo. Spostare il mouse per posizionare il puntatore sul tasto desiderato, quindi fare clic con il pulsante sinistro del mouse.



Promemoria

- Non è necessario fare doppio clic.

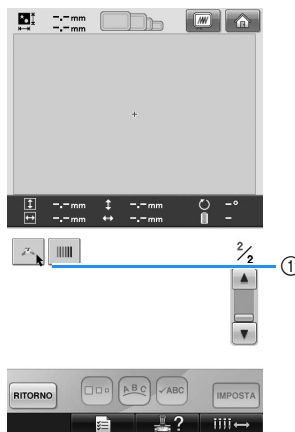

- ① Puntatore

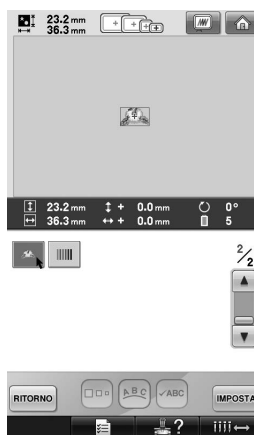
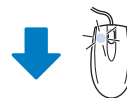

■ Modifica delle pagine

Ruotare la rotella del mouse per sfogliare le schede delle schermate di selezione dei motivi.



Promemoria

- Se vengono visualizzati i numeri di pagina e una barra di scorrimento verticale per altre pagine, ruotare la rotella del mouse oppure fare clic sul pulsante sinistro del mouse con il puntatore su ◀/▶ per visualizzare la pagina precedente o successiva.

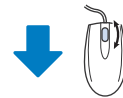
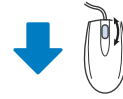
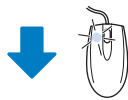



2

■ Cambiamento delle dimensioni

Consultare “Modifica delle dimensioni di un motivo” a pagina 164.

1 Premere .

2 Modifica delle dimensioni del motivo.

- Ruotare la rotella del mouse lontano da sé per restringere il motivo, come quando viene premuto .
- Ruotare la rotella del mouse verso di sé per ingrandire il motivo, come quando viene premuto .

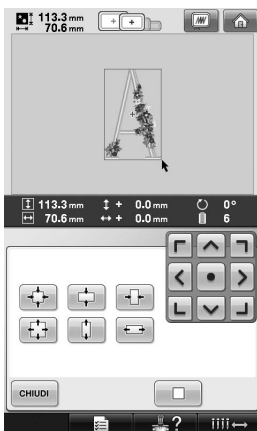
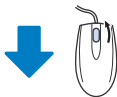
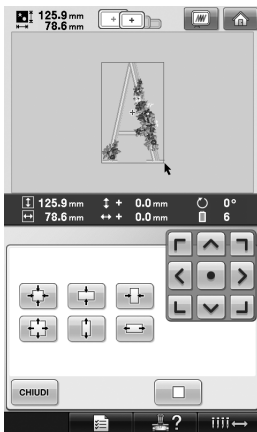



■ Rotazione del motivo

Consultare “Regolazione dell'angolo” a pagina 97 e “Rotazione di un motivo” a pagina 166.

1 Premere .

2 Ruotare il motivo.

- Ruotare la rotella del mouse lontano da sé per ruotare il motivo di 10 gradi verso sinistra, come quando viene premuto .
- Ruotare la rotella del mouse verso di sé per ruotare il motivo di 10 gradi verso destra, come quando viene premuto .

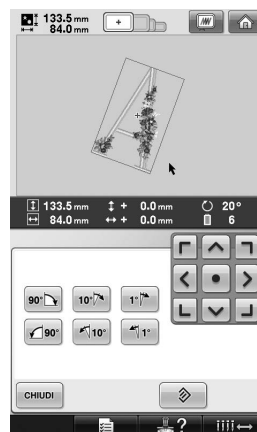
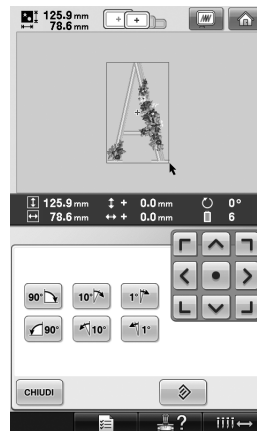

ALTRE PROCEDURE DI BASE

Questo capitolo fornisce le spiegazioni sulle operazioni diverse da quelle descritte nel capitolo 2, quali la cucitura di un motivo con sette o più colori, la sostituzione degli aghi e la sostituzione dei rocchetti di filo.

Sostituzione dell'ago	86
Sostituzione dell'ago.....	86
Utilizzo corretto dei telai per ricamo	88
Tipi di telaio per ricamo e applicazioni	88
Applicazione al tessuto dello stabilizzatore trasferibile mediante stiratura (Rivestimento)	90
Inserimento del tessuto	91
Inserimento del tessuto nei telai per ricamo extra large e grandi	91
Utilizzo del foglio per ricamo	92
Pezzi di tessuto grandi/piccoli	93
Posizione e movimento del telaio per ricamo	94
Modifica della posizione di ricamo	96
Regolazione dell'angolo	97
Commutazione dei colori dei fili sullo schermo	100
Ricamo di un motivo contenente sette o più colori	101
Verifica della necessità dei cambi di rocchetto	101
Cambio dei rocchetti di filo con disegni costituiti da sette o più colori	103
Messaggio Cambio dei rocchetti di filo	103
Cambio agevole dei rocchetti di filo	104
Se il filo si rompe o il filo della spolina esce dall'ago durante il ricamo	105
Se il filo superiore si spezza.....	105
Se il filo della spolina si rompe o esce dall'ago.....	106
Esecuzione del ricamo dall'inizio o da metà del motivo	108
Riprendere il ricamo dopo lo spegnimento della macchina	110
Regolazione della tensione del filo	112
Regolazione della tensione del filo della spolina	112
Regolazione della tensione del filo superiore.....	113

Sostituzione dell'ago

Se l'ago è piegato o se la punta dell'ago è rotta, sostituire l'ago con uno nuovo. Utilizzare il cacciavite a testa esagonale incluso per sostituire l'ago con uno progettato specificatamente per questa macchina e che superi la prova descritta in "Controllo dell'ago" a pagina 33.

Sostituzione dell'ago

- 1 Spegnere la macchina da ricamo.

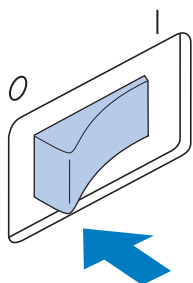

ATTENZIONE

- Accertarsi di spegnere la macchina da ricamo prima di sostituire l'ago, altrimenti, se la macchina inizia a cucire, potrebbero verificarsi lesioni.

- 2 Allentare la vite di fissaggio dell'ago e rimuovere l'ago.

Tenere l'ago con la mano sinistra e il cacciavite a testa esagonale con la mano destra, quindi ruotare la vite di fissaggio dell'ago in senso antiorario.

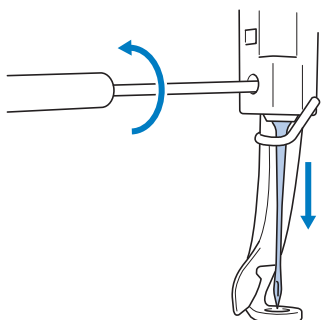

Nota

- Per la sostituzione dell'ago, utilizzare solo il cacciavite a testa esagonale incluso, altrimenti si potrebbe esercitare una pressione eccessiva sull'ago, causandone la rottura.

- Non esercitare una forza eccessiva quando si allenta o si stringe la vite di fissaggio dell'ago; si rischia altrimenti di danneggiare la macchina.

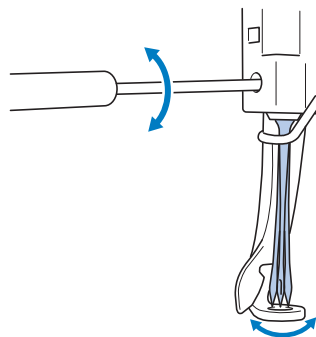

- 3 Tenendo l'ago con il lato piatto rivolto verso la parte posteriore della macchina, inserirlo completamente verso l'alto finché non tocca l'arresto della barra dell'ago.

Far passare l'ago attraverso il foro nel piedino premistoffa, quindi utilizzare il dispositivo di sostituzione dell'ago per sollevare l'ago.

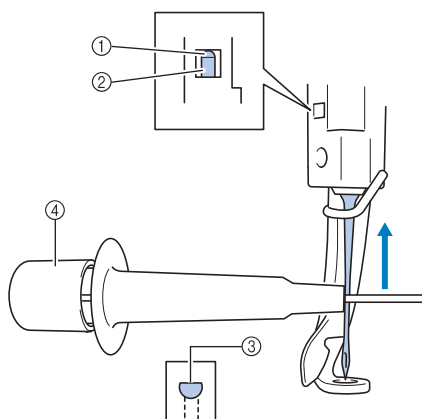

- 1 Arresto barra dell'ago
- 2 Ago
- 3 Parte piatta dell'ago
- 4 Dispositivo di sostituzione dell'ago

Tenere il dispositivo di sostituzione dell'ago e inserire l'estremità del dispositivo di sostituzione dell'ago ① per estendere la vite di serraggio dell'ago ②. Applicare la vite di serraggio all'ago, quindi rilasciare l'area premuta per bloccare l'ago. Per sbloccare l'ago, premere nuovamente ①.

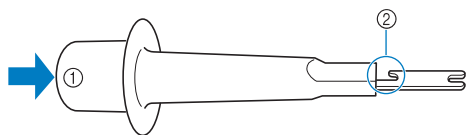

- ① Estremità del dispositivo di sostituzione dell'ago
- ② Vite di serraggio dell'ago

4 Tenendo l'ago in posizione con la mano sinistra, avvitare la vite di fissaggio dell'ago.

Ruotare la vite di fissaggio dell'ago in senso orario con l'ausilio del cacciavite a testa esagonale.

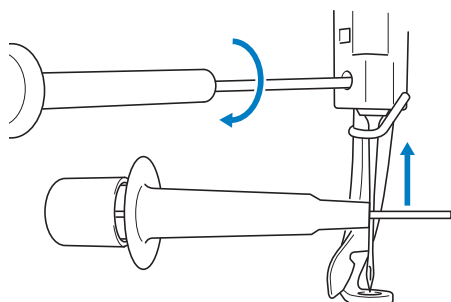

! ATTENZIONE

- Fare attenzione ad inserire completamente l'ago verso l'alto finché non tocca l'arresto della barra dell'ago e stringere saldamente la vite di fissaggio dell'ago con il cacciavite a testa esagonale; si rischia altrimenti di spezzare l'ago o di danneggiare la macchina.
- Se l'ago non è completamente inserito, il gancio del meccanismo automatico di infilatura dell'ago non passerà attraverso la cruna dell'ago durante l'infilatura automatica e il gancio potrebbe piegarsi oppure il filo potrebbe non essere inserito nell'ago.
- Se il gancio del meccanismo automatico di infilatura è piegato o danneggiato, rivolgersi al rivenditore autorizzato.





Utilizzo corretto dei telai per ricamo

Di seguito sono descritti i vari tipi di telaio per ricamo e i loro utilizzi. Oltre ai telai per ricamo inclusi, è possibile utilizzare con questa macchina da ricamo il telaio per cappelli opzionale.

! ATTENZIONE

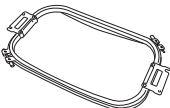
- Utilizzare unicamente i telai per ricamo delle dimensioni indicate nella schermata, altrimenti il telaio per ricamo potrebbe toccare il piedino premistoffa provocando lesioni.

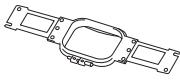
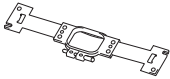
Tipi di telaio per ricamo e applicazioni

Tipo di ricamo	Area di ricamo	Utilizzo	Riferimento
Telaio per ricamo extra-large 	200 mm (H) × 300 mm (L) (7-7/8 di pollice (H) × 11-3/4 di pollice (L))	Utilizzare questo telaio quando si ricamano caratteri o motivi di collegamento, motivi combinati o motivi di ricamo grandi.	(Consultare "Inserimento del tessuto" a pagina 91.)
Telaio per ricamo grande 	130 mm (H) × 180 mm (L) (5-1/8 di pollice (H) × 7-1/8 di pollice (L))	Utilizzare questo telaio quando si ricamano motivi di dimensioni inferiori a 130 mm (H) × 180 mm (L) (5-1/8 di pollice (H) × 7-1/8 di pollice (L))	
Telaio per ricamo medio 	100 mm (H) × 100 mm (L) (4 pollici (H) × 4 pollici (L))	Utilizzare questo telaio quando si ricamano motivi di dimensioni standard.	(Consultare "Inserimento del tessuto nel telaio per ricamo" a pagina 47.)
Telaio per ricamo piccolo 	40 mm (H) × 60 mm (L) (1-1/2 di pollice (H) × 2-3/8 di pollice (L))	Utilizzare questo telaio quando si ricamano motivi di piccole dimensioni, quali targhette con il nome.	
Telaio per cappelli (opzionale)	<Tipo avanzato 2> 	Utilizzare questo telaio per il ricamo di cappelli. Con questi telai è possibile ricamare berretti da baseball (golf), cloche e cappelli a canestro. Non è possibile utilizzare questi telai per ricamare cappelli con un'area frontale di 50 mm (2 pollici) o inferiore, quali visiere e cappelli per bambini. Inoltre, non possono essere utilizzati con cappelli con una tesa più lunga di 80 mm (3 -1/8 di pollice).	(Per i dettagli su come applicare questo telaio, consultare "Utilizzo del telaio per cappelli opzionale" a pagina 225.)
	<Tipo avanzato> 	50 mm (H) × 130 mm (L) (2 pollici (H) × 5-1/8 di pollice (L))	

Tipo di ricamo	Area di ricamo	Utilizzo	Riferimento
Telaio a cilindro (opzionale) 	80 mm (H) × 90 mm (L) (3 pollici (H) × 3-1/2 di pollice (L))	Da utilizzare quando si ricamano tessuti tubolari o curvi, quali maniche di camicia e pantaloni.	Rivolgersi al più vicino rivenditore autorizzato.
Telaio piano (opzionale) 	200 mm (H) × 300 mm (L) (7-7/8 di pollice (H) × 11-3/4 di pollice (L))	Da utilizzare quando si ricamano giacche ed altri indumenti spessi.	Rivolgersi al più vicino rivenditore autorizzato.



Nota

- Gli indicatori del telaio per ricamo mostrano tutte le dimensioni del telaio per ricamo in cui è possibile cucire il motivo. Accertarsi di utilizzare un telaio per ricamo con le dimensioni più adatte. Se il telaio per ricamo che si utilizza è troppo grande, il motivo potrebbe risultare non allineato oppure il tessuto potrebbe arricciarsi

Applicazione al tessuto dello stabilizzatore trasferibile mediante stiratura (Rivestimento)

Si consiglia di utilizzare per il ricamo uno stabilizzatore trasferibile mediante stiratura (rivestimento), al fine di evitare il restringimento della cucitura o motivi non allineati.

ATTENZIONE

- **Accertarsi di utilizzare lo stabilizzatore trasferibile mediante stiratura (rivestimento) per il ricamo su tessuti leggeri o elastici, tessuti con ordito grezzo o tessuti che consentono facilmente il restringimento della cucitura. Se non si utilizza lo stabilizzatore trasferibile mediante stiratura (rivestimento) durante il ricamo, l'ago potrebbe incurvarsi o rompersi e il tessuto potrebbe risultare non allineato.**

- 1 **Applicare lo stabilizzatore trasferibile mediante stiratura (rivestimento) sul retro del tessuto, utilizzando un ferro da stiro a vapore.**

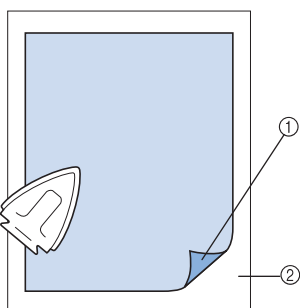

- ① Lato adesivo dello stabilizzatore trasferibile mediante stiratura (rivestimento)
 - ② Tessuto (rovescio)
- Quando si ricamano tessuti che non devono essere stirati oppure quando si ricama un'area difficile da stirare, inserire uno strato dello stabilizzatore trasferibile mediante stiratura (rivestimento) sotto il tessuto nel telaio per ricamo, senza stirarlo.

Nota

- Utilizzare una parte di stabilizzatore trasferibile mediante stiratura (rivestimento) più grande rispetto al telaio per ricamo. Quando si imposta il tessuto nel telaio per ricamo, accertarsi che lo stabilizzatore (rivestimento) sia fissato su tutti i bordi, al fine di evitare la formazione di grinze nel tessuto.

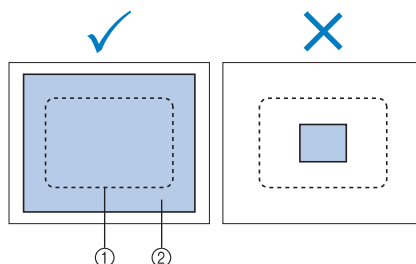

- ① Area del telaio per ricamo
- ② Stabilizzatore trasferibile mediante stiratura (rivestimento)

Promemoria

- Quando si ricamano tessuti leggeri, quali organza o batista, utilizzare uno stabilizzatore solubile in acqua (rivestimento). Gli stabilizzatori solubili in acqua si dissolvono quando vengono lavati, consentendo la creazione di bellissimi ricami non rigidi.
- Quando si ricama un tessuto con una superficie pelosa, quali asciugamani o velluto a coste, inserire uno strato di stabilizzatore trasferibile mediante stiratura (rivestimento) sotto il tessuto nel telaio per ricamo, senza stirarlo.
- Per altri utilizzi dello stabilizzatore (rivestimento), consultare "Stabilizzatori (Rivestimento)" a pagina 221.

Inserimento del tessuto

Inserimento del tessuto nei telai per ricamo extra large e grandi

1 Allentare la vite sul telaio esterno.

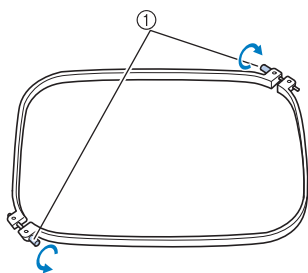

① Vite

2 Collocare il tessuto con il lato dritto verso l'alto sulla parte superiore del telaio esterno.

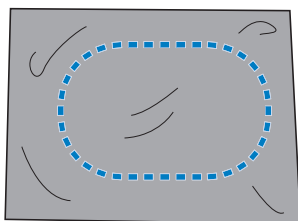

- Il telaio esterno non ha un lato anteriore o posteriore. Entrambi i lati possono essere utilizzati come parte anteriore.

3 Premere il telaio interno nel telaio esterno.

Inserire innanzitutto il telaio interno nell'angolo con la vite (A), successivamente inserire l'angolo vicino (B) e infine inserire l'angolo opposto (C). Quindi inserire l'angolo opposto dell'angolo senza vite (D).

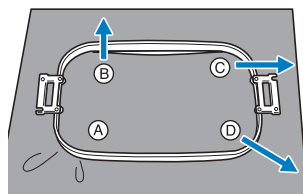

Allineare innanzitutto i telai interno ed esterno nell'angolo con la vite (A). Successivamente, tirando leggermente il tessuto nella direzione indicata dalla freccia (B) per tendere il tessuto, inserire il telaio interno nell'angolo (B). Allo stesso modo, tirare leggermente il tessuto nella direzione indicata dalla freccia (C) e inserire l'angolo

(C), quindi tirare leggermente il tessuto nella direzione indicata dalla freccia (D) e inserire l'angolo (D).

- Accertarsi che il tessuto non presenti grinze dopo essere stato teso nel telaio per ricamo.

4 Tirando ancora il tessuto, stringere saldamente la vite in modo che il tessuto sia teso.

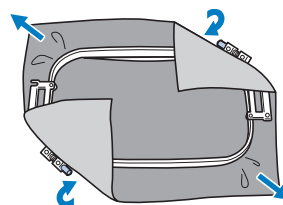

- Dopo aver teso il tessuto, battendo leggermente su di esso si sentirà un suono simile a un tamburo.
- Unire saldamente insieme il telaio interno e quello esterno, in modo che le parti superiori siano uniformi.

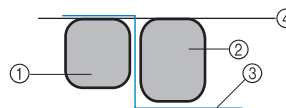

- ① Telaio esterno
- ② Telaio interno
- ③ Lato destro del tessuto
- ④ Le parti superiori dei telai interno ed esterno sono uniformi

- Avvitare saldamente la vite con l'ausilio del cacciavite a disco in dotazione.

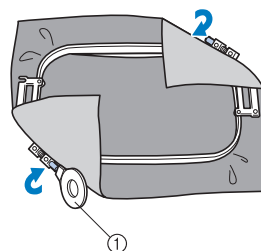

① Cacciavite a disco

Promemoria

- Per impostare correttamente il tessuto nel telaio per ricamo, si consiglia di utilizzare una superficie piana.

Utilizzo del foglio per ricamo

Per inserire il tessuto in modo che il motivo sia cucito nella posizione corretta, utilizzare le linee guida sul foglio per ricamo così da tendere correttamente il tessuto nel telaio.

- 1 Con un pennarello per tessuto, segnare l'area del tessuto che si desidera ricamare.

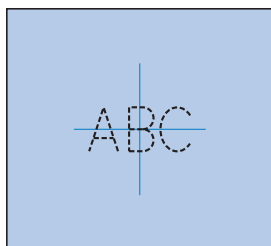

- 2 Collocare il foglio per ricamo sul telaio interno. Allineare le linee guida sul foglio per ricamo con i segni tracciati sul tessuto.

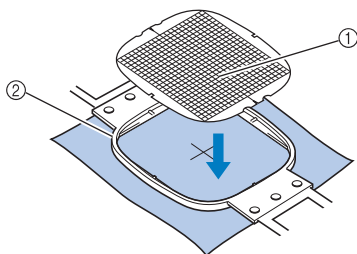

- ① Linee guida
- ② Telaio interno

- 3 Tendere delicatamente il tessuto, in modo che non vi siano pieghe o grinze.

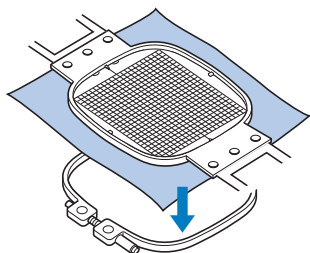

- 4 Premere il telaio interno nel telaio esterno. Rimuovere il foglio per ricamo.

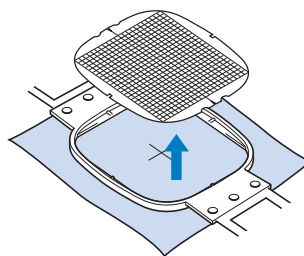

Pezzi di tessuto grandi/piccoli

Questa sezione fornisce le informazioni relative al ricamo di tessuti più grandi o più piccoli rispetto al telaio per ricamo.

■ Ricamo di pezzi grandi di tessuto o di abiti pesanti

Quando si ricamano pezzi grandi di tessuto o pezzi pesanti di abiti, utilizzare una molletta per bucato o una pinzetta per fissare il tessuto in eccesso al telaio per ricamo, in modo che non penda dal telaio. Un eccesso di tessuto pendente dal telaio di ricamo durante la cucitura, potrebbe compromettere il movimento corretto del telaio e creare un motivo non allineato.

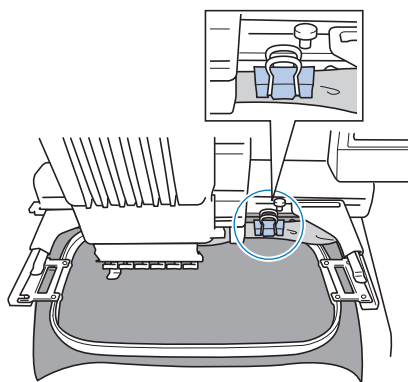

- Utilizzare una molletta per bucato o una pinzetta per fissare il tessuto in eccesso al telaio per ricamo.

■ Ricamo di pezzi di tessuto piccoli

Quando si ricamano pezzi di tessuto più piccoli rispetto al telaio per ricamo, utilizzare un adesivo per tessuti spray per applicare il tessuto allo stabilizzatore (rivestimento) inserito nel telaio per ricamo. Se non si desidera utilizzare l'adesivo spray per un particolare tessuto, imbastire il tessuto allo stabilizzatore (rivestimento).

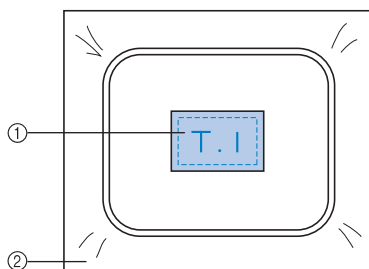

- ① Tessuto
- ② Stabilizzatore (rivestimento)

■ Ricamo dell'angolo del tessuto

Quando si ricama l'angolo di un pezzo di tessuto, utilizzare un adesivo per tessuti spray per applicare l'angolo del tessuto allo stabilizzatore (rivestimento), quindi inserire lo stabilizzatore (rivestimento) nel telaio per ricamo. Se non si desidera utilizzare l'adesivo spray per un particolare tessuto, imbastire il tessuto allo stabilizzatore (rivestimento).

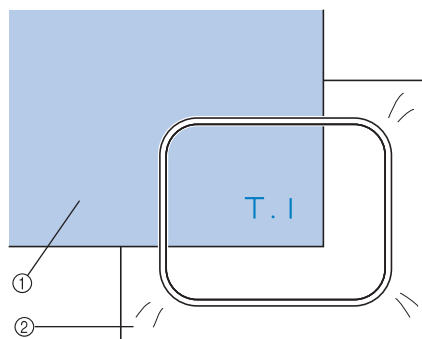

- ① Tessuto
- ② Stabilizzatore (rivestimento)

■ Ricamo di pezzi di tessuto stretti, quali nastri

Quando si ricamano pezzi di tessuto stretti, utilizzare un adesivo per tessuti spray per applicare il tessuto allo stabilizzatore (rivestimento), quindi inserire lo stabilizzatore (rivestimento) nel telaio per ricamo. Se non si desidera utilizzare un adesivo spray per tessuti particolari, fissare entrambe le estremità del tessuto, insieme allo stabilizzatore (rivestimento), nel telaio per ricamo.

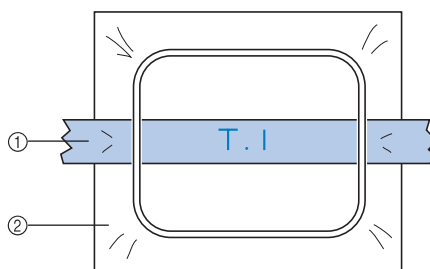

- ① Nastro
- ② Stabilizzatore (rivestimento)

Posizione e movimento del telaio per ricamo

Il paragrafo seguente contiene informazioni riguardo il telaio per ricamo quando si utilizza la macchina da ricamo.

■ Telai per ricamo che non possono essere utilizzati per il ricamo

Come spiegato a pagina 47, gli indicatori del telaio per ricamo in cima alla schermata mostrano i telai per ricamo che possono essere utilizzati per cucire il motivo selezionato correntemente.

I telai per ricamo con un'area di ricamo più piccola del motivo non si possono utilizzare. Inoltre, il telaio per ricamo non si può utilizzare se il ricamo risulta più piccolo dell'area di ricamo ma è posizionato in modo da estendersi oltre l'area di ricamo del telaio.

I telai per ricamo con un'area di ricamo più piccola del motivo

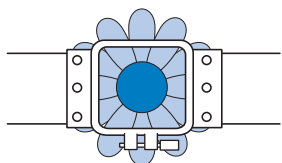

Motivi che si estendono oltre l'area di ricamo del telaio

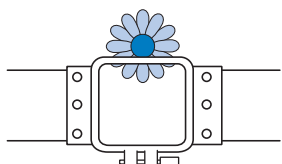

In ognuno di questi casi sulla macchina da ricamo viene visualizzato un messaggio per avvertire di cambiare il telaio per ricamo.

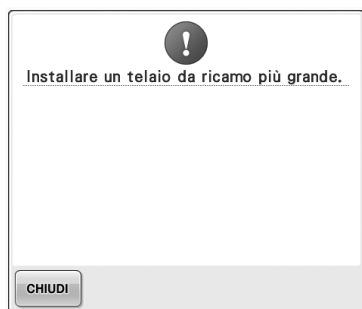

Potrebbe essere visualizzato un messaggio che indica la sostituzione del telaio per ricamo anche se non è installato alcun telaio per ricamo.

La macchina da ricamo riconosce quale telaio per ricamo è installato in base alla posizione del braccio sinistro del supporto del telaio per ricamo. Quindi, la dimensione del telaio per ricamo è determinata dalla posizione del braccio sinistro, anche se quel particolare telaio per ricamo non è installato. Inoltre, se non è stato installato il supporto del telaio per ricamo, la macchina da ricamo determina che sia installato il telaio per capelli (opzionale).

■ Spostare nella corretta posizione

Se il centro del telaio per ricamo è sul punto di discesa dell'ago nell'area di ricamo, il telaio per ricamo è posizionato correttamente, vale a dire, in posizione iniziale prima di cominciare il ricamo.

Se si sostituisce il telaio per ricamo, il prossimo telaio che verrà installato non sarà posizionato correttamente.

Per esempio, se si sostituisce il telaio per ricamo extra large con il telaio piccolo, verranno eseguite le seguenti operazioni.

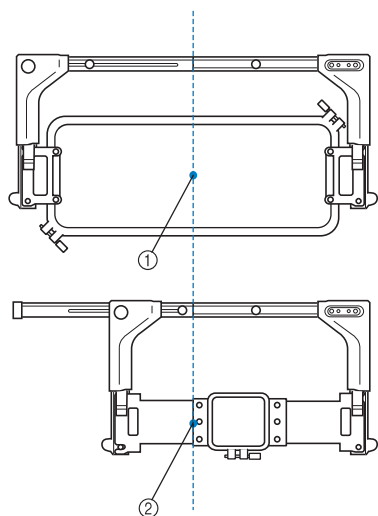

① Centratrice del telaio per ricamo in posizione corretta.

② Posizione dell'ago quando si sostituisce il telaio per ricamo

Al fine di correggere i disallineamenti del telaio per ricamo, questo si sposterà automaticamente alla posizione corretta in seguito all'esecuzione di una delle seguenti procedure.

- **Si accende la macchina da ricamo.**

Il telaio per ricamo si sposterà.

- **Viene visualizzata la schermata Impostazioni di ricamo.**

Il telaio per ricamo non si sposterà se è stato posizionato correttamente.

Se il motivo si estende oltre l'area di ricamo del telaio, verrà visualizzato un messaggio per avvisare che è necessario sostituire il telaio per ricamo. Sostituire il telaio per ricamo o tornare alla schermata Modifica motivo e spostare la posizione di ricamo.

- **Il telaio per ricamo è sostituito durante la visualizzazione della schermata Impostazioni di ricamo o della schermata Ricamo premendo il tasto di controllo dell'area di ricamo, di spostamento del telaio per ricamo o di avvio del ricamo.**

Il telaio per ricamo si sposterà.

Quando il telaio per ricamo è spostato alla posizione desiderata, premere nuovamente il tasto desiderato.

Se il motivo si estende oltre l'area di ricamo del telaio dopo averlo spostato, verrà visualizzato un messaggio per avvisare che è necessario sostituire il telaio per ricamo.

Sostituire il telaio per ricamo o tornare alla schermata Modifica motivo e regolare la dimensione del motivo o la posizione di ricamo.

Modifica della posizione di ricamo

L'impostazione di fabbrica della macchina prevede l'inizio della cucitura del centro del motivo. Pertanto, spostare il telaio e regolare la posizione di ricamo in modo che il centro del motivo sia allineato con il punto di discesa dell'ago nella posizione di cucitura. Inoltre, è possibile regolare l'angolazione del motivo completo se il tessuto non può essere inserito uniformemente all'interno del telaio per ricamo e se il motivo è posizionato in un angolo del tessuto.

- 1 Premere , , , , , , , ,  e  nella schermata **Impostazioni di ricamo**.

Spostare il telaio per ricamo in modo che il punto di discesa dell'ago si trovi al centro dell'area in cui si desidera eseguire il ricamo.



- ▶ Il telaio per ricamo si sposta nella direzione opposta della freccia.
- ▶ Il motivo nell'area di visualizzazione del motivo si sposta nella stessa direzione della freccia.

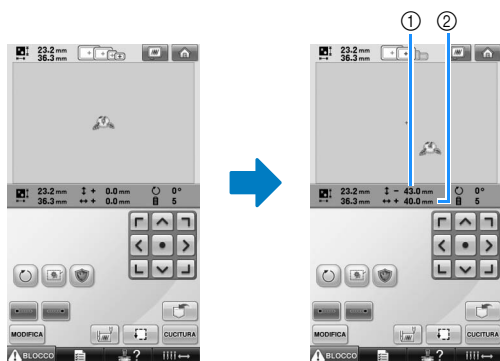

- ① Indica la distanza verticale spostata
- ② Indica la distanza orizzontale spostata

- Premere  per riportare il telaio per ricamo nella posizione originale (in cui il centro del telaio per ricamo è allineato con il punto di discesa dell'ago nella posizione di cucitura).

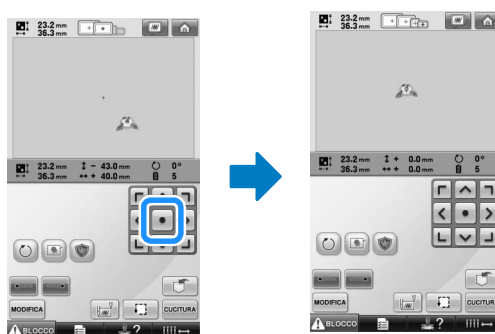

Il motivo può anche essere spostato mediante trascinamento.

Se è collegato un mouse USB, spostare il mouse fino a posizionare il puntatore sul motivo desiderato, quindi trascinare il motivo tenendo premuto il pulsante sinistro del mouse. Il motivo può anche essere trascinato selezionandolo direttamente nella schermata con il dito o con la penna a sfioramento.

■ Ricerca della posizione di cucitura

Bloccando la barra dell'ago (fissare l'ago e il piedino premistoffa in basso), è possibile vedere agevolmente il punto di discesa dell'ago.

- 1 **Inserire il cacciavite a testa esagonale nel foro quadrato dell'ago come indicato nell'illustrazione per abbassare lentamente la barra dell'ago fino a che questa si fermi in posizione di bloccaggio.**



Nota

- Assicurarsi che l'ago non si sia abbassato oltre la posizione di scatto e abbia raggiunto il tessuto.

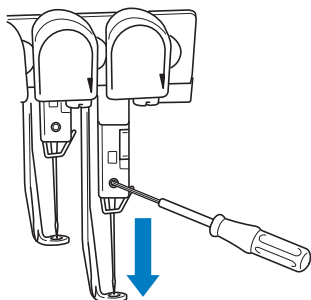

- ▶ L'ago e il piedino premistoffa sono bloccati in basso.

- 2 **Premere i tasti freccia nella schermata Impostazioni di ricamo per spostare il telaio per ricamo in modo che il punto di discesa dell'ago si trovi al centro dell'area in cui si desidera eseguire il ricamo.**

- Con un mouse USB, con il dito o con la penna a sfioramento, spostare il motivo trascinandolo.

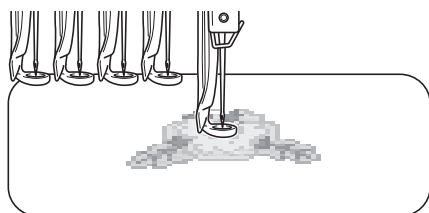

- Quando si specifica l'inizio della cucitura, allineare il punto di discesa dell'ago con il punto specificato come inizio della cucitura (per i dettagli relativi a come specificare l'inizio e la fine della cucitura, consultare pagina 123).

■ Sblocco della barra dell'ago

- 1 **Visualizzare la schermata Ricamo, quindi premere il tasto relativo a qualsiasi barra dell'ago diversa da quella bloccata.**



- ▶ La barra dell'ago è sbloccata.

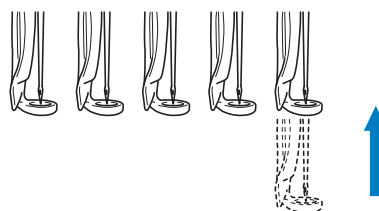

Regolazione dell'angolo

A seconda del tipo di tessuto da cucire, potrebbe non essere possibile tendere il tessuto nel telaio per ricamo fino all'angolo desiderato. In questo caso, regolare l'angolo del motivo in modo da posizionarlo correttamente sul tessuto.

- 1 **Premere**  .



Viene visualizzata la schermata indicata di seguito.

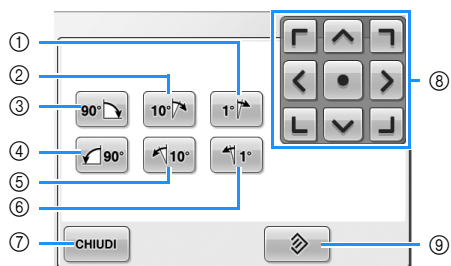



Esempio: Angolo originale



- ① Ruota di 1 grado verso destra
- ② Ruota di 10 gradi verso destra
- ③ Ruota di 90 gradi verso destra
- ④ Ruota di 90 gradi verso sinistra
- ⑤ Ruota di 10 gradi verso sinistra
- ⑥ Ruota di 1 grado verso sinistra
- ⑦ Premere questo tasto per chiudere la schermata.
- ⑧ Sposta il motivo nella direzione della freccia sul tasto.
- ⑨ Premere questo tasto per ripristinare l'angolo originale del motivo.

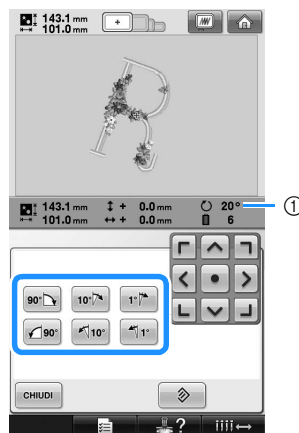

- 2** Premere i tasti per regolare il motivo all'angolo desiderato.
Il motivo ruota a ogni pressione di un tasto.



- ① Indica l'angolo del motivo dopo aver premuto un tasto per modificarlo.
 - Per riportare il motivo nell'angolo originale, premere .

- 3** Se necessario, premere i tasti freccia per regolare la posizione del motivo. Per i dettagli, consultare pagina 96.
 - 4** Se necessario, premere , quindi premere  per controllare l'area di ricamo. Per i dettagli, consultare pagina 51.
 - 5** Dopo aver eseguito i cambiamenti desiderati, premere .
- Viene visualizzata nuovamente la schermata Impostazioni di ricamo.



Promemoria

- Con questa operazione, è possibile eseguire regolazioni accurate dell'angolo; inoltre, questa operazione è particolarmente utile quando si ricamano oggetti, quali borse e oggetti tubolari, la cui tensione è limitata nel telaio per ricamo.

Esempio: Ricamo di una federa

Ruotare il motivo di 90 gradi verso sinistra prima di ricamarlo.

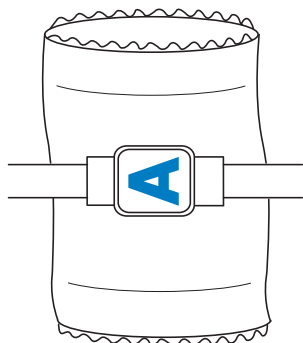

Esempio: Ricamo di una T-shirt

Ruotare il motivo di 180 gradi. Passare il piano della macchina dalla vita della T-shirt, non dal collo, e applicare il telaio per ricamo alla macchina. Questo impedirà che il collo della camicia si tenda quando si sposta il telaio per ricamo.

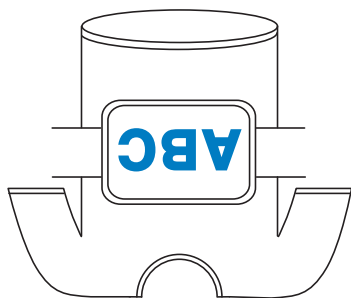

Commutazione dei colori dei fili sullo schermo

Se un colore del filo nella supporto per rocchetto è diverso dal colore del filo nella posizione dell'ago sullo schermo, è possibile commutare i colori dei fili sullo schermo in modo da farli corrispondere alla posizione del colore del filo del supporto per rocchetto. Questa funzione può essere eseguita solo prima del ricamo. Una volta iniziato il ricamo, questa funzione non sarà più disponibile.

1 Premere .



► Appare la schermata di selezione del rocchetto.

2 Toccare il numero della prima barra dell'ago da commutare.

- Per annullare la selezione, toccare di nuovo lo stesso numero dell'ago.

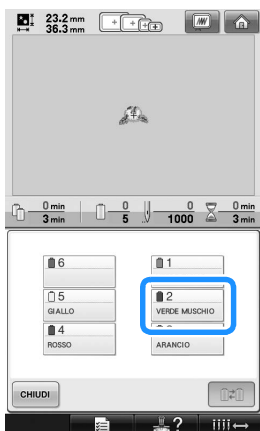

3 Toccare il numero dell'altra barra dell'ago da commutare. I due numeri dell'ago vengono collegati con una freccia.

- Per annullare la selezione, toccare di nuovo lo stesso numero dell'ago.

4 Premere per commutare i due colori del filo.

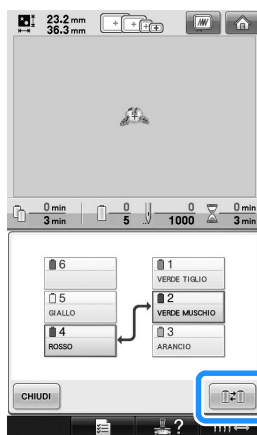

5 Dopo aver eseguito i cambiamenti desiderati, premere .



Nota

- Una volta commutati i colori del filo, tutte le modifiche precedentemente applicate con l'impostazione temporanea della barra dell'ago verranno cancellate.

Ricamo di un motivo contenente sette o più colori

Quando si ricama un motivo costituito da sette o più colori del filo, è necessario cambiare i rocchetti di filo. Quando si cambiano i rocchetti, saranno visualizzate le istruzioni per eseguire la sostituzione dei rocchetti di filo e la macchina si arresterà automaticamente.

■ Assegnazione dei colori del filo alle barre dell'ago

La macchina assegna automaticamente i colori del filo alle barre dell'ago da 1 a 6, iniziando dal colore che sarà cucito per primo. (Tuttavia, se un nuovo motivo ha gli stessi colori del filo di un motivo cucito precedentemente, i colori saranno assegnati alle stesse barre dell'ago, indipendentemente dall'ordine di cucitura.) Per esempio, per un motivo con sei colori e dieci cambi di colore, i colori del filo sono assegnati come indicato di seguito.

1	VERDE TIGLIO	1	Barra dell'ago 1	6	ROSSO CARMINIO	1	VERDE TIGLIO
2	BLU FIORDALISO	2	Barra dell'ago 2	5	GIALLO	2	BLU FIORDALISO
3	LILLA CHIARO	3	Barra dell'ago 3	4	LILLA	3	LILLA CHIARO
4	LILLA	4	Barra dell'ago 4				
5	GIALLO	5	Barra dell'ago 5				
1	VERDE TIGLIO	1	Barra dell'ago 6				
6	ROSSO CARMINIO	6					
3	LILLA CHIARO	3					
4	LILLA	4					
5	GIALLO	5					

Per un motivo con sette o più colori del filo, le informazioni sul rocchetto sono aggiornate quando occorre utilizzare il settimo colore.

In seguito, la macchina regola l'assegnazione dei colori del filo per ridurre il numero di cambi dei rocchetti.

Per esempio, per un motivo con sette colori e undici cambi di colore, i colori del filo sono assegnati come indicato di seguito.

1	VERDE MELA	1	Barra dell'ago 1	6	NOCCIOLA	1	VERDE MELA
4	VERDE MUSCHIO	4	Barra dell'ago 4	5	MARRONE ARGILLA	2	BLU FIORDALISO
5	MARRONE ARGILLA	5	Barra dell'ago 5	4	VERDE MUSCHIO	3	LILLA CHIARO
3	LILLA CHIARO	3	Barra dell'ago 3				
6	NOCCIOLA	6	Barra dell'ago 6				
2	BLU FIORDALISO	2	Barra dell'ago 2				
3							

Cambiare i rocchetti di filo ora.

3	MARRONE SCURO	3	Barra dell'ago 3	6	NOCCIOLA	1	VERDE MELA
1	VERDE MELA	1		5	MARRONE ARGILLA	2	BLU FIORDALISO
5	MARRONE ARGILLA	5		4	VERDE MUSCHIO	3	MARRONE SCURO
2	BLU FIORDALISO	2					
3	MARRONE SCURO	3	Barra dell'ago 3				

Poiché i colori del filo sulle barre dell'ago 1, 2 e 5 saranno riutilizzati dopo il cambio dei rocchetti, non saranno sostituiti. Tuttavia, alle altre barre dell'ago vengono assegnati colori diversi.

Verifica della necessità dei cambi di rocchetto

Quando si seleziona un motivo, è possibile visualizzare il numero di cambi di filo, tuttavia, su questa schermata non è possibile controllare quali colori sono utilizzati nel motivo. È possibile controllare se e quando occorre cambiare i rocchetti di filo mediante gli indicatori seguenti.

■ Tempo restante prima della sostituzione dei rocchetti

Questo indicatore segnala il periodo di tempo restante prima del successivo cambio di rocchetto e il tempo di cucitura corrente.

Quando è visualizzata la schermata Ricamo, se compare qui un periodo di tempo significa che sarà richiesto almeno un cambio di rocchetto.

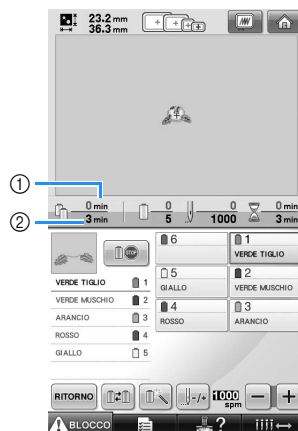

- ① Tempo di cucitura corrente
- ② Tempo restante prima della sostituzione dei rocchetti

■ Indicatore cambio rocchetto ()

L'indicatore del cambio di rocchetto nella schermata Navigazione del punto indica il numero di volte che sarà necessario cambiare i rocchetti e il tempo che trascorrerà tra i cambi.

1 Premere  nella schermata Ricamo.

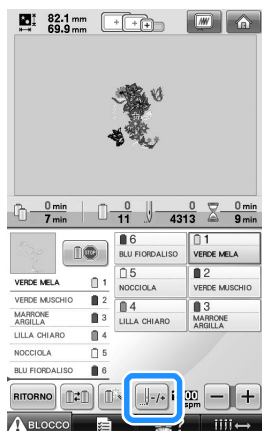

► Viene visualizzata la schermata Navigazione del punto.

2 Premere .





► Ogni volta che si preme questo tasto, si seleziona il colore successivo nella visualizzazione della sequenza dei colori. Dopo aver raggiunto l'ultimo colore nella visualizzazione della sequenza dei colori del filo, viene selezionato il primo colore.

3 Controllare la posizione di .

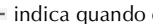

①  indica quando occorrerà cambiare i rocchetti di filo. Sarà necessario cambiare i rocchetti di filo il numero di volte che questo indicatore è visualizzato e tra i due colori del filo nel punto in cui è visualizzato.

② Premere  per scorrere verso l'alto la visualizzazione della sequenza dei colori del filo. Ogni volta che si preme questo tasto, si seleziona il colore precedente nella visualizzazione della sequenza dei colori. Dopo aver raggiunto il primo colore nella visualizzazione della sequenza dei colori del filo, viene selezionato l'ultimo colore.

4 Dopo aver controllato l'informazione desiderata, premere  o  per ritornare al primo colore. Poi premere

.

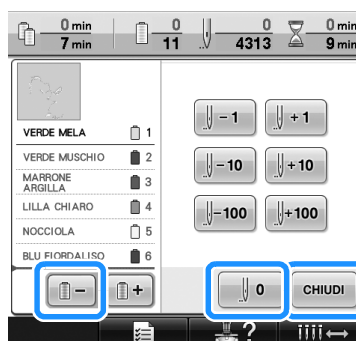

► Viene visualizzata nuovamente la schermata Ricamo.

Cambio dei rocchetti di filo con disegni costituiti da sette o più colori

Questa sezione contiene le informazioni dettagliate sul messaggio Cambio dei rocchetti di filo e su come cambiare agevolmente i rocchetti.

Messaggio Cambio dei rocchetti di filo

Quando occorre sostituire il rocchetto di filo durante il ricamo di un motivo che contiene sette o più colori, la macchina arresta automaticamente la cucitura e visualizza il messaggio indicato di seguito. Questo messaggio viene visualizzato anche quando occorre cambiare i rocchetti di filo prima di iniziare il ricamo di un nuovo motivo. Cambiare i rocchetti di filo seguendo le nuove istruzioni.



- ① Le informazioni sul filo per il rocchetto da non cambiare vengono visualizzate in grigio.
- ② Le informazioni sul filo per il rocchetto da cambiare vengono visualizzate nel nuovo colore del filo e incorniciate in rosso.
- ③ Premere questo tasto per chiudere il messaggio che indica la sostituzione del rocchetto di filo.



Nota

- Premere il tasto della barra dell'ago per spostare l'ago nella posizione corretta per l'infilatura nel nuovo colore del filo. Consultare "Spostamento e infilatura di una barra dell'ago selezionata" a pagina 61.
- Quando si visualizza la schermata Ricamo, viene memorizzata l'assegnazione dei colori del filo corrente. Se si utilizza lo stesso colore del filo la volta successiva che occorre cambiare i rocchetti, sarà assegnato lo stesso colore alla barra dell'ago.



Promemoria

- Per utilizzare un colore di filo diverso da quello specificato, utilizzare il tasto Impostazione temporanea della barra dell'ago, quindi cambiare le impostazioni del colore del filo (Per i dettagli, consultare "Impostazioni temporanee della barra dell'ago" a pagina 130).
- Per minimizzare i cambi di rocchetto, utilizzare frequentemente colori che possono essere assegnati specificatamente a determinate barre dell'ago. (Per i dettagli, consultare "Impostazioni della barra dell'ago riservato" a pagina 132).

Cambio agevole dei rocchetti di filo

Quando si sostituiscono i rocchetti di filo, occorre infilare nuovamente il filo superiore. Tuttavia, è possibile cambiare agevolmente i rocchetti di filo quando si sostituisce un rocchetto il cui filo è infilato correttamente nella macchina.

- 1** Tagliare il filo tra il rocchetto e il guidafile.

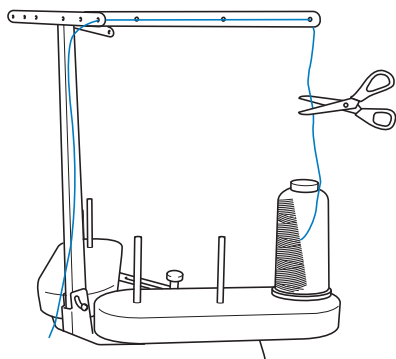

- 2** Cambiare il rocchetto di filo.

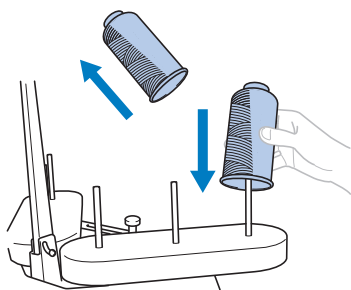

- 3** Legare l'estremità del filo sul nuovo rocchetto all'estremità del filo restante del colore precedente.

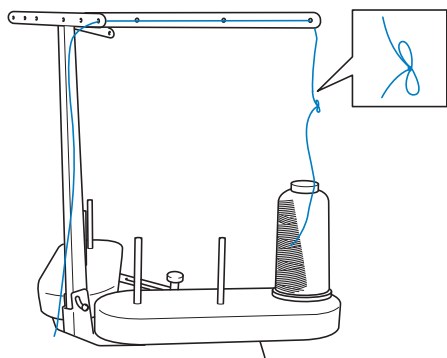

- 4** Estrarre il filo vecchio appena dopo il guidafile della barra dell'ago.

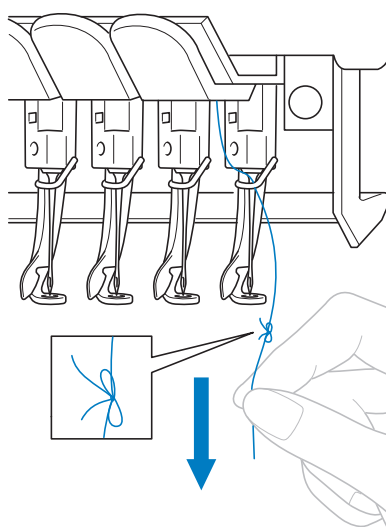

Continuare a tirare il filo fino a quando il nodo si trova sopra l'ago. Tagliare il nodo.

- 5** Utilizzare il meccanismo automatico di infilatura dell'ago per infilare l'ago con il filo nuovo. (Consultare pagina 59.)

► Il cambio del rocchetto di filo è completo.



Nota

- Quando si estrae il filo, non tirare il nodo attraverso la cruna dell'ago. Se si tira il nodo attraverso la cruna dell'ago, l'ago potrebbe subire danni.

Se il filo si rompe o il filo della spolina esce dall'ago durante il ricamo

Se il filo si rompe o il filo della spolina esce dall'ago durante il ricamo, la macchina si arresta automaticamente. Poiché alcuni punti possono essere cuciti con un solo filo, tornare indietro nella cucitura fino ad un posto in cui i punti sono già stati cuciti prima di continuare il ricamo.



Nota

- Se il sensore del filo è disattivo, la macchina non si arresta fino al completamento del ricamo. Normalmente, il sensore del filo dovrebbe essere attivo. Consultare pagina 204.
- Prestare attenzione quando si va avanti o indietro nella cucitura poiché il telaio per ricamo si sposta contemporaneamente.

Se il filo superiore si spezza

1 Infilare nuovamente il filo superiore. (Consultare pagina 55.)

2 Premere .

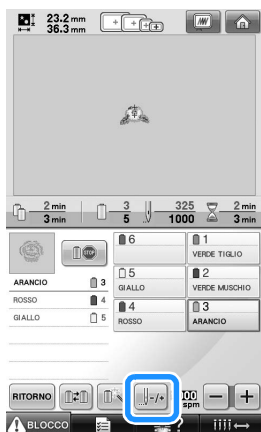

► Viene visualizzata la schermata Navigazione del punto.

3 Premere e per tornare indietro nella cucitura fino a dove i punti sono già stati cuciti.

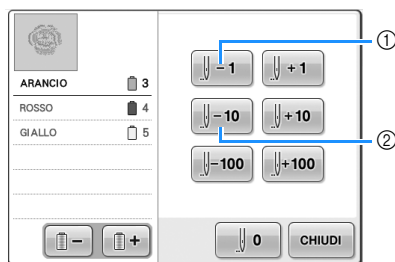

- ① Ogni volta che si preme questo tasto, si va indietro di un punto nella cucitura.
- ② Ogni volta che si preme questo tasto, si va indietro di dieci punti nella cucitura. Il telaio per ricamo si sposta. Tornare alla parte in cui i punti sono già stati cuciti.



Se si sposta la barra dell'ago troppo indietro nella cucitura, premere o per andare avanti nella cucitura.

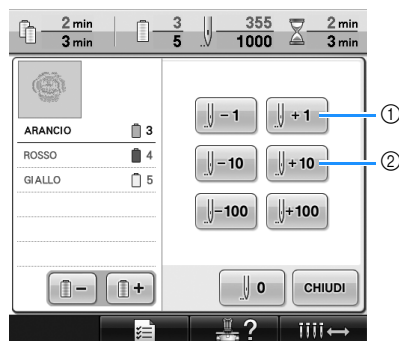

- ① Ogni volta che si preme questo tasto, si va avanti di un punto nella cucitura.
- ② Ogni volta che si preme questo tasto, si va avanti di dieci punti nella cucitura.

4 Premere **CHIUDI**.



► Viene visualizzata nuovamente la schermata Ricamo.

5 Premere **BLOCCO**, quindi premere il pulsante Avvio/Stop per continuare il ricamo.

Se il filo della spolina si rompe o esce dall'ago

1 Premere **BLOCCO** e poi premere il pulsante Taglio del filo.

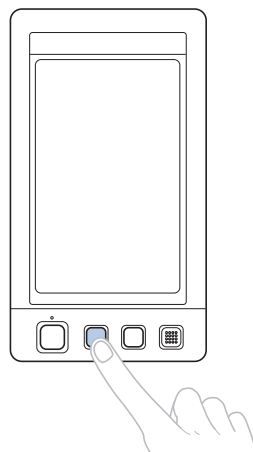

► Il filo superiore viene tagliato.

- Se il filo della spolina si rompe o esce dall'ago, tagliare anche il filo superiore.

2 Rimuovere solo i punti cuciti con il filo superiore.
Tirare l'estremità tagliata del filo superiore.

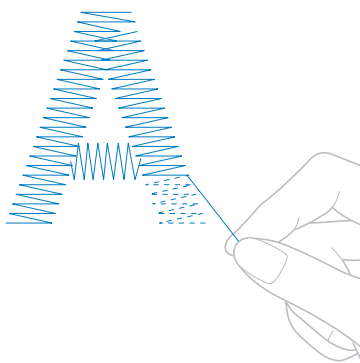

- Se non è possibile rimuovere i punti con facilità, tagliare il filo con le forbici.

- Se il filo della spolina è fuoriuscito dall'ago, sostituire la spolina a questo punto della procedura.

3 Sostituire la spolina con una spolina avvolta da filo. (Consultare pagina 36.)

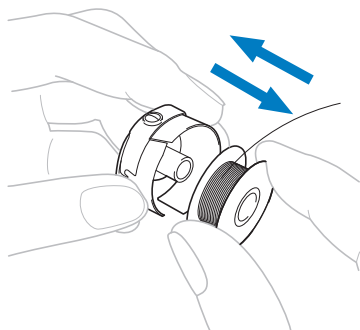

- Se è possibile aprire il coperchio del gancio, sostituire la spolina senza rimuovere il telaio per ricamo dalla macchina.
- Se il piano della macchina è nascosto, per esempio con un pezzo di tessuto a forma di borsa, o se non è possibile aprire il coperchio del gancio, rimuovere temporaneamente il telaio per ricamo. (Consultare pagina 68.) Dopo aver sostituito la spolina, applicare nuovamente il telaio per ricamo. (Consultare pagina 49.)



Nota

Se il telaio per ricamo è stato rimosso prima della fine del ricamo del motivo, prestare attenzione a quanto segue, altrimenti il motivo potrebbe risultare non allineato.

- Non applicare una pressione eccessiva sul tessuto inserito nel telaio per non farlo allentare.
- Quando si rimuove e si applica nuovamente il telaio per ricamo, controllare che il telaio non tocchi il carrello o il piedino premistoffa. Se si tocca il telaio causandone il movimento, spegnere la macchina e riaccenderla. La posizione corretta del telaio al momento dello spegnimento della macchina è salvata nella memoria della macchina e il telaio per ricamo ritorna nella posizione corretta.
- Quando si applica nuovamente il telaio per ricamo, accertarsi che i perni sui bracci destro e sinistro del supporto del telaio per ricamo siano fissati saldamente nei fori nelle maniglie sul telaio per ricamo.

4 Tornare indietro nella cucitura come descritto nel punto **2** di “Se il filo superiore si spezza” a pagina 105, quindi continuare il ricamo.

Esecuzione del ricamo dall'inizio o da metà del motivo

Se si desidera ricominciare il ricamo dall'inizio, per esempio, se è stato cucito un ricamo di prova con una tensione del filo errata o con un colore del filo sbagliato, ricominciare il ricamo utilizzando il tasto Punto avanti/indietro. Inoltre, è possibile andare avanti o indietro nella cucitura per colore del filo e per punto, al fine di iniziare una cucitura a partire da una qualsiasi posizione del motivo.



Nota

- Prestare attenzione quando si va avanti o indietro nella cucitura poiché il telaio per ricamo si sposta contemporaneamente.

1 Premere il pulsante Avvio/Stop per arrestare la macchina.

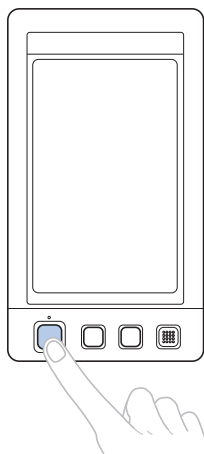

- Se necessario, cambiare il tessuto inserito nel telaio per ricamo oppure tagliare e rimuovere i punti cuciti.

2 Premere .

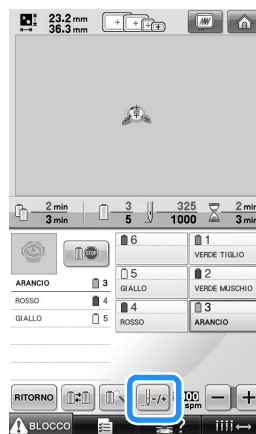

- Viene visualizzata la schermata Navigazione del punto.

■ Per cominciare la cucitura dall'inizio

3 Premere .

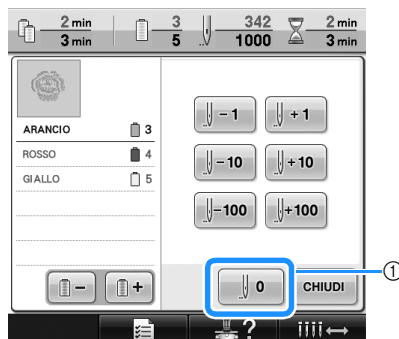

- ① Premere questo tasto per tornare all'inizio del primo colore.
- Il telaio per ricamo si sposta nella posizione di inizio.

■ Per selezionare il punto da dove iniziare la cucitura

- 4** Premere e per selezionare un colore nella sequenza di colori del filo, quindi premere , , , , e per selezionare il punto.

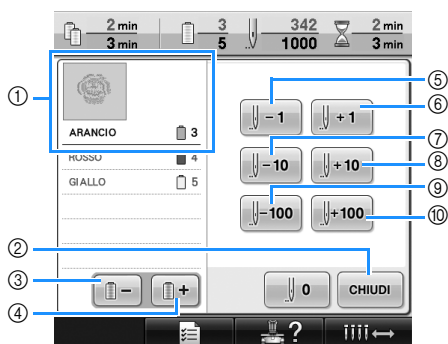

- ① Il colore del filo all'inizio della visualizzazione della sequenza di colori del filo è il colore dell'area selezionata correntemente.
- ② Premere questo tasto per chiudere la schermata.
- ③ Premere questo tasto per tornare all'inizio della cucitura del colore da cucire. In seguito, ogni volta che si preme questo tasto, si torna all'inizio della cucitura del colore del filo precedente.
- ④ Ogni volta che si preme questo tasto, si avanza all'inizio della cucitura del colore del filo successivo.
- ⑤ Ogni volta che si preme questo tasto, si va indietro di un punto nella cucitura.
- ⑥ Ogni volta che si preme questo tasto, si va avanti di un punto nella cucitura.
- ⑦ Ogni volta che si preme questo tasto, si va indietro di dieci punti nella cucitura.
- ⑧ Ogni volta che si preme questo tasto, si va avanti di dieci punti nella cucitura.
- ⑨ Ogni volta che si preme questo tasto, si va indietro di cento punti nella cucitura.
- ⑩ Ogni volta che si preme questo tasto, si va avanti di cento punti nella cucitura.

► La custodia della barra dell'ago si sposta e la barra dell'ago corrente si muove nella posizione di cucitura, quindi il telaio per ricamo si sposta e viene indicata la posizione dell'ago corrente.

- 5** Dopo aver selezionato il punto da dove iniziare il ricamo, premere .

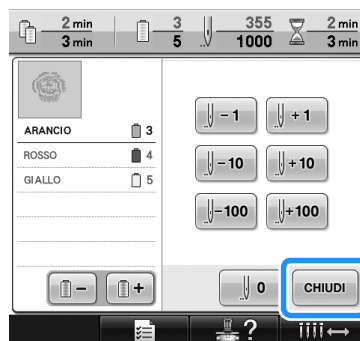

► Viene visualizzata nuovamente la schermata Ricamo.

- 6** Premere , quindi premere il pulsante Avvio/Stop per iniziare il ricamo.

► Il ricamo inizia dal punto specificato.

3

Riprendere il ricamo dopo lo spegnimento della macchina

Nei casi seguenti, i punti restanti del ricamo sono memorizzati nella memoria della macchina.

- Se si preme l'interruttore della macchina per spegnerla dopo aver arrestato il ricamo. Tagliare il filo prima di spegnere la macchina con l'interruttore generale, altrimenti il filo potrebbe essere tirato o potrebbe bloccarsi quando il carrello torna nella posizione iniziale in seguito alla riaccensione della macchina.
- Se la macchina è stata spenta accidentalmente, per esempio, a causa di un'interruzione di corrente, durante il ricamo. È possibile cucire la parte restante del ricamo quando si riaccende la macchina; tuttavia, potrebbe essere necessario ricucire alcuni punti già cuciti in precedenza.



Nota

- Prestare attenzione quando si va avanti o indietro nella cucitura poiché il telaio per ricamo si sposta contemporaneamente.

- 1** Impostare l'interruttore principale su "I" per accendere la macchina.

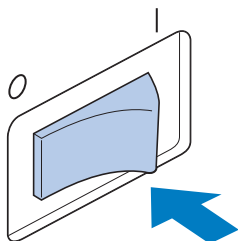

- 2** Una volta accesa la macchina, viene mostrato il filmato iniziale. Premere un punto qualsiasi sullo schermo per visualizzare il seguente messaggio.

- 3** Premere .

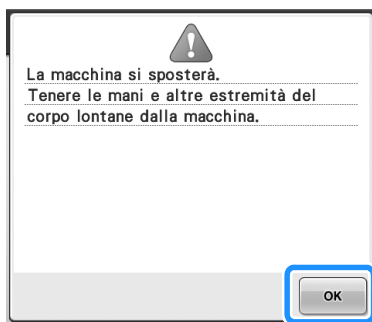

- Viene visualizzato un messaggio che richiede se si desidera continuare il ricamo o iniziare una nuova operazione.

- 4** Premere .

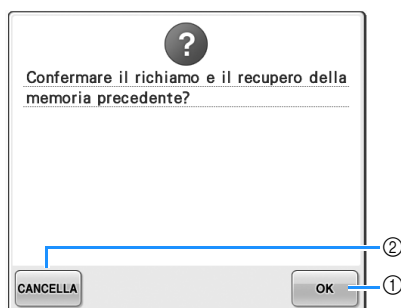

- ① Premere per continuare il ricamo.
 - ② Premere per annullare il ricamo e visualizzare la schermata Selezione tipo di motivi per selezionare un nuovo motivo.
- Viene visualizzata la schermata Ricamo presentata prima dello spegnimento della macchina.



5 Premere .

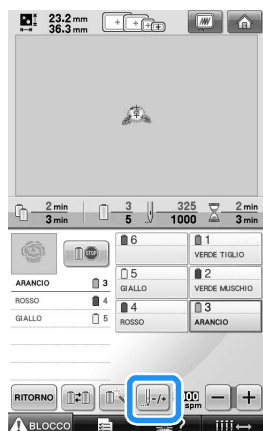

► Viene visualizzata la schermata Navigazione del punto.

6 Premere  due o tre volte per tornare indietro di due o tre punti.

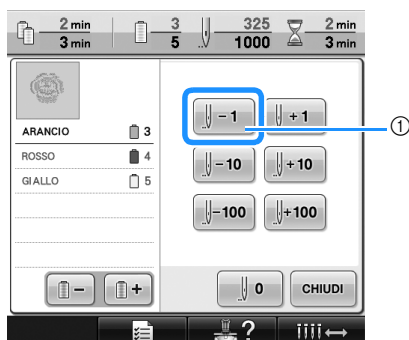

- ① Ogni volta che si preme questo tasto, si va indietro di un punto nella cucitura.
- Controllare che il punto di discesa dell'ago sia posizionato dove i punti sono già stati cuciti.

7 Premere .

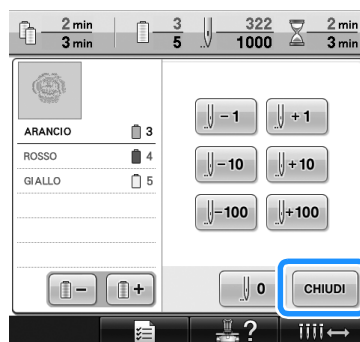

► Viene visualizzata nuovamente la schermata Ricamo.

8 Premere , quindi premere il pulsante Avvio/Stop per continuare il ricamo.

Promemoria

- È possibile arrestare la macchina in qualsiasi momento, anche durante la cucitura; tuttavia, se si arresta la macchina durante il cambio del colore del filo, non è necessario retrocedere nella cucitura quando si continua il ricamo. È possibile inoltre impostare la macchina in modo che si arresti quando si cambia il colore del filo. (Per i dettagli, consultare "Impostazione della macchina con arresto ai cambi di colore" a pagina 128).

Regolazione della tensione del filo

La procedura seguente descrive come regolare la tensione del filo se non è stata utilizzata la tensione del filo corretta descritta a pagina 67. Dopo aver regolato la tensione del filo della spolina, regolare la tensione del filo superiore per ogni barra dell'ago.



Nota

- Accertarsi di controllare la tensione del filo della spolina ogni volta che si cambia spolina. La tensione del filo della spolina può variare in base al tipo di filo della spolina e all'utilizzo o meno di una spolina preavvolta. Per esempio, quando si sostituisce una spolina preavvolta vuota con una dello stesso tipo, accertarsi di controllare la tensione del filo della spolina e regolare la tensione se necessario.
- Accertarsi di aver regolato la tensione del filo della spolina prima di regolare la tensione del filo superiore.

Regolazione della tensione del filo della spolina

- 1** Legare il peso incluso all'estremità del filo che fuoriesce dalla custodia della spolina.

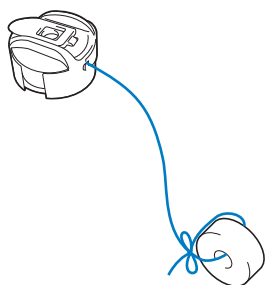

Nota

- Sono utilizzati pesi diversi per regolare spoline preavvolte e spoline di metallo. Spoline preavvolte: solo peso (L) Spoline di metallo: peso (L) e peso (S) * Il peso (S) è incluso con l'avvolgitore spolina opzionale.
- Se necessario, fare riferimento alla pagina 249 per il riassetto dell'unità di tensione.

- 2** Tenere la custodia della spolina contro una superficie verticale uniforme, come indicato nell'illustrazione.

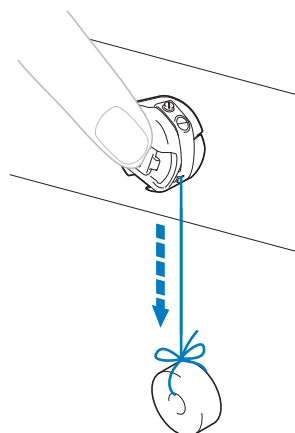

- Se il filo al quale è applicato il peso si estrae lentamente, la tensione del filo è corretta.

- 3** Utilizzare il cacciavite standard incluso per ruotare la vite di regolazione della tensione e regolare la tensione del filo.

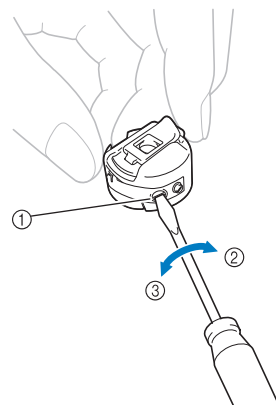

- ① Vite di regolazione della tensione
- ② Più stretta
- ③ Più lenta

- 4** Dopo aver eseguito le regolazioni, provare a ricamare con tutte le barre dell'ago per controllare la tensione del filo.



Promemoria

- Nei motivi di ricamo incorporati, si utilizza un motivo per il controllo della tensione del filo. È possibile controllare agevolmente la tensione del filo cucendo questo motivo. Per i dettagli, consultare pagina 217.

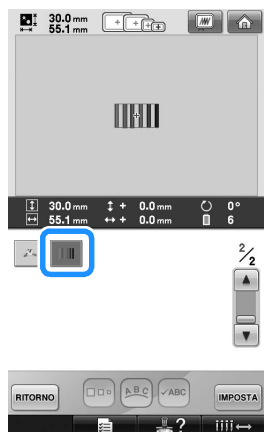

Tensione del filo corretta

Il motivo può essere visto dal rovescio del tessuto. Se la tensione del filo non viene impostata in modo corretto, il motivo non verrà completato a dovere. Il tessuto potrebbe incresparsi oppure il filo potrebbe rompersi.



- ① Diritto
- ② Rovescio

Seguire le operazioni descritte di seguito per regolare la tensione del filo a seconda della situazione.



Nota

- Se la tensione del filo impostata è insufficiente, la macchina si fermerà durante la cucitura. Non si tratta di un sintomo di guasto. Aumentare leggermente la tensione del filo e ricominciare a cucire.

Regolazione della tensione del filo superiore

Durante il ricamo, impostare la tensione del filo in modo che il filo superiore sia appena visibile sul rovescio del tessuto.

- 1** Ruotare le manopole di tensione del filo.

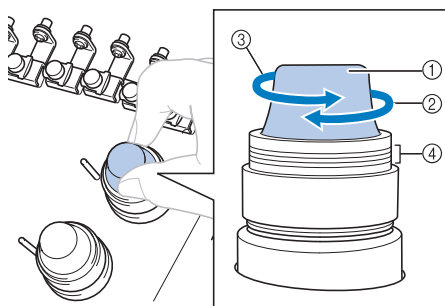

- ① Manopole di tensione del filo
- ② Più stretta
- ③ Più lenta
- ④ Segno

■ **Il filo superiore è troppo teso**

La tensione del filo superiore è eccessiva e rende visibile il filo della spolina dal lato diritto del tessuto.



- ① Diritto
- ② Rovescio

Ruotare la manopola nella direzione indicata dalla freccia per diminuire la tensione del filo superiore.

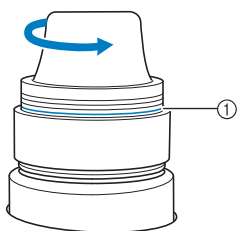

- ① Linea rossa

Se la linea rossa risulta visibile, non è possibile diminuire ulteriormente la tensione del filo. Aumentare la tensione del filo della spolina. Per i dettagli, consultare pagina 112.



Nota

- Se si diminuisce la tensione del filo superiore oltre la linea rossa, la manopola di tensione potrebbe smontarsi.
- Se necessario, fare riferimento alla pagina 249 per il riassetto dell'unità di tensione.

■ **Il filo superiore non è teso a sufficienza**

La tensione del filo superiore non è sufficiente e causa l'allentamento del filo superiore, dei blocchi del filo e dei nodi sul lato diritto del tessuto.

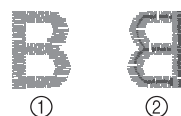

- ① Diritto
- ② Rovescio

Ruotare la manopola nella direzione indicata dalla freccia per aumentare la tensione del filo della spolina.

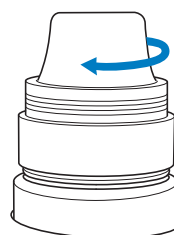

4

IMPOSTAZIONI DI RICAMO

Questo capitolo descrive le varie impostazioni di ricamo, che rendono le operazioni più semplici.

Imbastitura ricamo	116
Creazione di un pezzo di appliqué.....	117
Creazione di un pezzo di appliqué.....	117
Utilizzo di un motivo a cornicetta per il contorno	120
Impostazione del punto di bloccaggio automatico	122
Impostazioni della posizione di inizio/fine.....	123
Cucitura ripetuta di un motivo lungo una diagonale	124
Ricamo di caratteri collegati	125
Impostazione della velocità di cucitura massima	127
Impostazione della macchina con arresto ai cambi di colore.....	128
Arresto della macchina al cambio di colore successivo	128
Indicazione delle posizioni di pausa prima del ricamo	128
Impostazioni temporanee della barra dell'ago	130
Ricamo ininterrotto (utilizzando un singolo colore)	131
Impostazioni della barra dell'ago riservato	132

Imbastitura ricamo

Prima del ricamo, è possibile cucire alcuni punti di imbastitura lungo il contorno del motivo. Questo risulta utile quando si ricamano tessuti per i quali non è possibile applicare il materiale stabilizzatore con un ferro o dell'adesivo. Cucendo il materiale stabilizzatore sul tessuto, è possibile ridurre al minimo il restringimento della cucitura oppure il rischio di motivi non allineati.



Nota

- Si consiglia di finire la combinazione e la modifica del motivo prima di selezionare l'impostazione di imbastitura. Se il motivo viene modificato dopo avere selezionato l'impostazione di imbastitura, l'imbastitura e il motivo potrebbero risultare disallineati e l'imbastitura sotto il motivo potrebbe diventare difficile da rimuovere una volta completato il ricamo.

1 Premere , quindi la visualizzazione della pagina 2/5 della schermata di impostazione.

2 Utilizzare  e  per specificare la distanza dal motivo all'imbastitura.



Promemoria

- Maggiore il valore impostato, maggiore la distanza dell'imbastitura dal motivo.
- L'impostazione rimane selezionata anche se la macchina è spenta.

3 Premere  per tornare alla schermata Impostazioni di ricamo.

4 Premere  per selezionare l'impostazione di imbastitura.

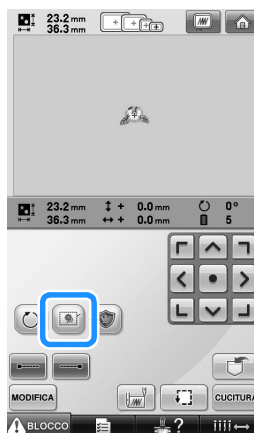

Nota

- Se si preme , il motivo viene spostato al centro. Una volta selezionata l'impostazione di imbastitura, spostare il motivo nella posizione desiderata.

- Per cancellare l'impostazione, premere



- ▶ L'imbastitura viene aggiunta all'inizio dell'ordine di cucitura.

5 Premere  per passare alla schermata di ricamo.

6 Premere , quindi premere il pulsante Avvio/Stop per iniziare il ricamo.

7 Una volta completato il ricamo, rimuovere l'imbastitura.

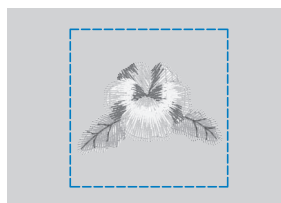

Creazione di un pezzo di appliqué

I pezzi di appliqué possono essere creati dai motivi incorporati e dai motivi disponibili sulle schede per ricamo. Ciò è utile per i tessuti che non possono essere ricamati oppure quando si vuole applicare un appliqué a un indumento.

Creazione di un pezzo di appliqué

Il seguente motivo verrà utilizzato per creare un pezzo di appliqué.



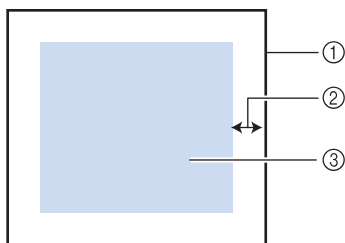

Nota

- Per la creazione del pezzo di appliqué si consigliano il feltro e il denim. A seconda del motivo e del tessuto utilizzato, tessuti più leggeri potrebbero far apparire la cucitura più piccola.
- Per risultati migliori, accertarsi di utilizzare materiale stabilizzatore per ricamo.
- Selezionare un telaio corrispondente alle dimensioni del motivo. Le opzioni del telaio vengono visualizzate sul display a cristalli liquidi.
- Terminare la combinazione e la modifica del disegno prima di selezionare l'impostazione dell'applicazione. Se si modifica il disegno dopo la selezione dell'impostazione dell'applicazione, il disegno e la cucitura dell'applicazione possono risultare non allineati.
- Dato che viene aggiunto un contorno, il motivo per un pezzo di appliqué (quando si seleziona la relativa impostazione) sarà più grande rispetto al motivo originale. Per prima cosa, impostare le dimensioni e la posizione del motivo come mostrato di seguito.



- ① Area di ricamo
- ② Circa 10 mm
- ③ Dimensioni dei motivi

- 1** Premere , quindi la visualizzazione della pagina 2/5 della schermata di impostazione.

- 2** Utilizzare  e  per specificare la distanza tra il motivo e il contorno dell'appliqué.

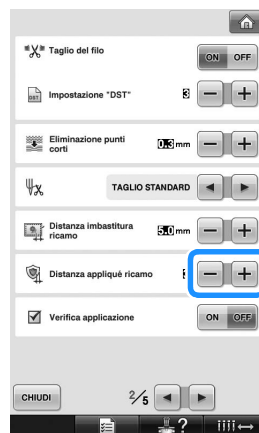

Promemoria

- L'impostazione rimane selezionata anche se la macchina è spenta.

- 3** Premere  per tornare alla schermata Impostazioni di ricamo.

- 4** Premere  per selezionare l'impostazione dell'appliqué.

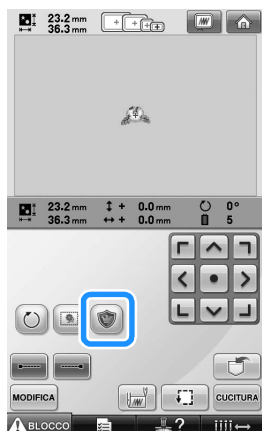

- Per cancellare l'impostazione, premere



- ▶ I punti per la creazione del pezzo di appliqué vengono aggiunti all'ordine di cucitura.



Nota

- Se si preme , il motivo viene spostato al centro. Una volta selezionata l'impostazione dell'appliqué, spostare il motivo nella posizione desiderata.
- Non è possibile creare un pezzo di appliqué se il motivo è troppo grande o troppo complicato oppure se viene separato un motivo combinato. Anche se il motivo selezionato è adatto all'area di ricamo, l'intero motivo appliqué potrebbe superare l'area di ricamo se si aggiunge il contorno. Se viene visualizzato un messaggio di errore, selezionare un motivo diverso oppure modificare il motivo.

- 5** Premere  per passare alla schermata di ricamo.



Promemoria

- Tre punti vengono aggiunti all'ordine di cucitura:
 linea di taglio appliqué, posizione del motivo sull'indumento e cucitura appliqué.

ARANCIO		3
ROSSO		4
GIALLO		5
MATERIAL APPLICAZIONE		6 — ①
POSIZION APPLICAZIONE		1 — ②
APPLICAZIONE		2 — ③

- ① Linea di taglio per l'appliqué
- ② Posizione del motivo sull'indumento
- ③ Cucitura appliqué
- Si consiglia di utilizzare filo per la linea di taglio "MATERIAL APPLICAZIONE" più simile al colore del tessuto.

- 6** Fondere o attaccare un pezzo di stabilizzatore sulla parte posteriore del feltro o del denim da utilizzare come pezzo di appliqué.

- 7** Inserire il tessuto per appliqué nel telaio per ricamo, applicare il telaio per ricamo alla macchina, quindi iniziare a ricamare.

- 8** Dopo avere ricamato la linea di taglio "MATERIAL APPLICAZIONE", arrestare la macchina e rimuovere il materiale per appliqué dal telaio per ricamo.

- 9** Tagliare con attenzione lungo la cucitura. Una volta completato il taglio, rimuovere tutto il filo dalla linea di taglio.

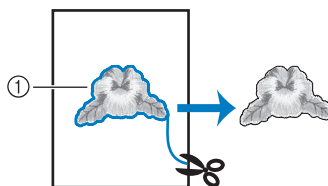

- ① Linea di taglio per l'appliqué



Nota

- A seconda della densità del motivo e del tessuto utilizzato, si potrebbero verificare restringimenti del motivo oppure l'appliqué potrebbe non essere allineato con la linea di posizionamento. Si consiglia di tagliare leggermente all'esterno della linea di taglio.
- Se si utilizzano motivi verticalmente od orizzontalmente simmetrici, utilizzare un gessetto per indicare l'orientamento del motivo prima di tagliare.
- Tagliare il motivo con attenzione lungo il contorno appena cucito. Non tagliare all'interno della linea di taglio, altrimenti il tessuto per appliqué non verrà pizzicato dal punto appliqué.

- 10** Utilizzare due strati di materiale stabilizzatore adesivo solubile in acqua con i lati adesivi uniti, quindi inserirli nel telaio per ricamo.

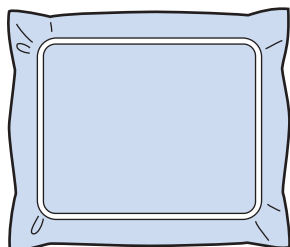

Nota

- Se si utilizza uno stabilizzatore solubile in acqua, è necessario rimuovere il materiale stabilizzatore dopo avere cucito il contorno dell'appliqué. Per ridurre il restringimento del motivo, consigliamo di utilizzare uno stabilizzatore solubile in acqua.
- Unire insieme due strati di stabilizzatore solubile in acqua, altrimenti il materiale stabilizzatore potrebbe strapparsi durante il ricamo.

- 11** Cucire la linea di posizionamento dell'appliqué "POSIZION APPLICAZIONE".

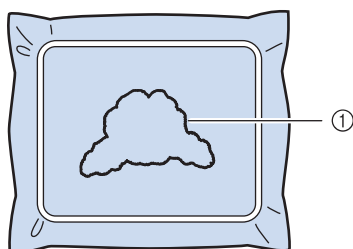

① Linea posizionamento motivo

- 12** Applicare delicatamente colla o adesivo spray, quindi incollare il pezzo di appliqué in modo da allinearlo alla linea di posizionamento.

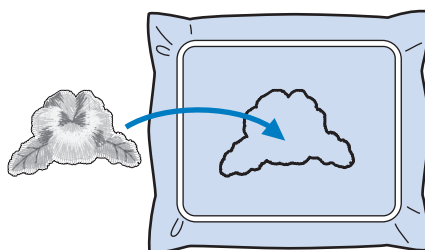

Nota

- Prima di incollare il pezzo di appliqué, accertarsi di posizionarlo correttamente all'interno della linea di posizionamento.

- 13** Cucire il contorno "APPLICAZIONE".

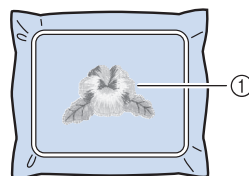

① Contorno del pezzo di appliqué

- 14** Una volta completato il ricamo, rimuovere il materiale stabilizzatore dal telaio per ricamo.

- 15** Utilizzare le forbici per tagliare lo stabilizzatore solubile in acqua in eccesso dalla parte esterna del contorno dell'appliqué.

- 16** Bagnare il pezzo di appliqué in acqua per dissolvere lo stabilizzatore idrosolubile.

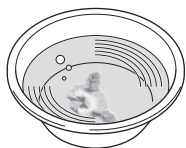

- 17** Far asciugare il pezzo di appliqué, quindi stirarlo, secondo necessità.



Promemoria

- Il contorno viene cucito con punti a raso.
- A questo punto parte della colla potrebbe cadere sul piedino premistoffa, sull'ago, sulla piastra dell'ago. Terminare il ricamo del motivo appliqué, quindi eliminare la colla.



Nota

- Non esercitare una forza eccessiva quando si stira, altrimenti la cucitura potrebbe danneggiarsi.

Utilizzo di un motivo a cornicetta per il contorno

Se si utilizza un motivo a cornicetta, è possibile aggiungere la forma desiderata come contorno dell'appliqué.



- 1** Dopo avere selezionato e modificato il motivo nella schermata Modifica motivo, eseguire le operazioni descritte nei punti da **1** a **2** di "Creazione di un pezzo di appliqué" a pagina 117.

- 2** Premere **CHIUDI** per tornare alla schermata precedente.

- 3** Dalla schermata relativa al tipo di motivo, selezionare la forma del telaio e il motivo desiderati e aggiungerlo al motivo appliqué.

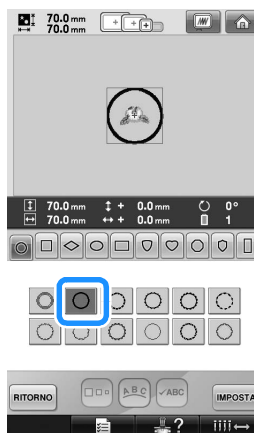

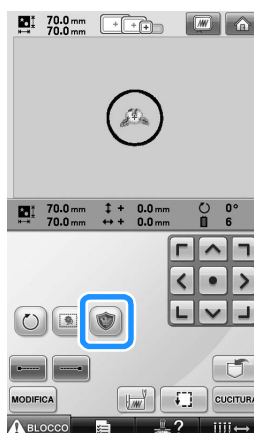

- 4** Premere **IMPOSTA**, quindi premere **FINE MODIFICA**.

- 5** Premere  per selezionare l'impostazione del pezzo di appliqué.



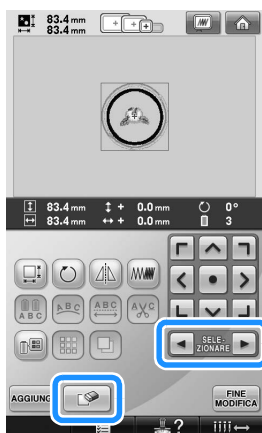

- 6** Premere **MODIFICA**.

- 7** Utilizzare  per selezionare il motivo a cornicetta, quindi premere  e .



► Il motivo a cornicetta è eliminato.





- 8** Premere  per passare alla schermata Impostazioni di ricamo.
- 9** Premere  per passare alla schermata di ricamo.
- 10** Continuare con il punto **6** di “Creazione di un pezzo di appliqué” a pagina 118 per completare il pezzo di appliqué.

Impostazione del punto di bloccaggio automatico

È possibile impostare la macchina in modo che esegua automaticamente punti di bloccaggio all'inizio del motivo, prima di cucire dopo il cambio del colore del filo e prima di tagliare il filo.

L'impostazione di fabbrica della macchina da ricamo per questa funzione è impostata su ON.

- **Specificare la cucitura di punti di bloccaggio automatico all'inizio del motivo, all'inizio della cucitura a ogni cambio di colore del filo e all'inizio della cucitura dopo il taglio del filo.**

- 1 **Premere  in modo che cambi in .**
Premere  (o ) per selezionare l'impostazione desiderata.



- Ogni volta che si preme questo tasto l'impostazione si attiva o si disattiva.







Impostazione punto di bloccaggio automatico attivata

Impostazione punto di bloccaggio automatico disattivata

Promemoria

- Se la lunghezza del primo punto è inferiore a 0,8 mm, non si inserirà il punto di bloccaggio.
- Se il Taglio del filo non è attivo nella schermata Impostazioni, non si inserirà il punto di bloccaggio (consultare pagina 199).

- **Specificare la cucitura di punti di bloccaggio prima del taglio del filo.**

- 1 **Premere  in modo che cambi in .**
Premere  (o ) per selezionare l'impostazione desiderata.



- Ogni volta che si preme questo tasto l'impostazione si attiva o si disattiva.



Impostazione punto di bloccaggio automatico attivata

Impostazione punto di bloccaggio automatico disattivata

Promemoria

- L'impostazione punto di bloccaggio automatico rimane invariata finché non si preme il tasto per disattivarla. L'impostazione specificata prima dello spegnimento della macchina rimane selezionata quando si riaccende la macchina la volta successiva.
- Se il Taglio del filo non è attivo nella schermata Impostazioni, non si inserirà il punto di bloccaggio (consultare pagina 199).

Impostazioni della posizione di inizio/fine

La macchina può impostare il punto di inizio e quello di fine separatamente dai 9 punti del motivo. Questi sono angolo superiore sinistro, centro in alto, angolo superiore destro, centro a sinistra, centro centro, centro a destra, angolo inferiore sinistro, centro in basso e angolo inferiore destro.

È possibile utilizzare queste impostazioni per cucire ripetutamente un motivo lungo una diagonale.

Le impostazioni della posizione di inizio/fine si specificano dalla schermata Impostazioni di ricamo.

L'impostazione di fabbrica della macchina da ricamo prevede la posizione di inizio e fine al centro del motivo.

1 Premere .



► Viene visualizzata la schermata Impostazioni posizione di inizio/fine.

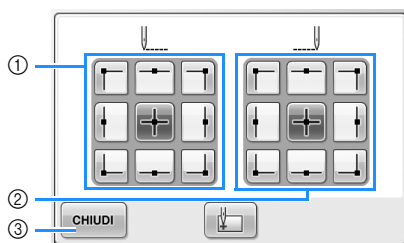

- ① Specifica la posizione di inizio
 - ② Specifica la posizione di fine
- Premere un tasto per selezionare l'impostazione.
Il tasto evidenziato indica l'impostazione selezionata correntemente.

Esempio



Questo tasto è selezionato

- ③ Premere questo tasto per chiudere la schermata.

■ Specificare la posizione di inizio

2 Premere il tasto corrispondente all'impostazione della posizione di inizio desiderata.

- Quando si seleziona la posizione di inizio, la posizione finale è impostata automaticamente nella stessa posizione.
- Il telaio per ricamo si sposta nella posizione di inizio.

■ Specificare la posizione finale

3 Premere il tasto corrispondente all'impostazione della posizione finale desiderata.

4 Dopo aver selezionato le impostazioni desiderate, premere .

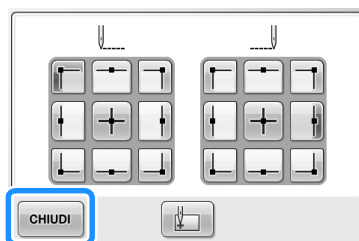

► Viene visualizzata nuovamente la schermata Impostazioni di ricamo.

Promemoria

- Le impostazioni della posizione di inizio/fine non cambiano fino a quando non si preme il tasto per una nuova impostazione. Le impostazioni specificate prima dello spegnimento della macchina rimangono selezionate quando si riaccende la macchina la volta successiva.

Cucitura ripetuta di un motivo lungo una diagonale



Esempio



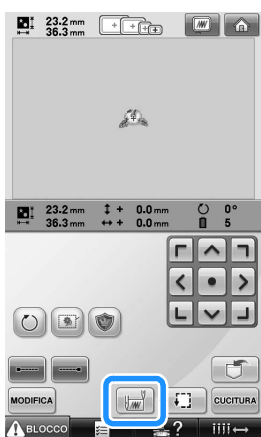

- 1** Specificare l'angolo superiore sinistro come posizione di inizio e l'angolo inferiore destro come posizione finale.

Premere  nella schermata Impostazioni di ricamo per visualizzare la schermata Impostazioni posizione di inizio/fine.



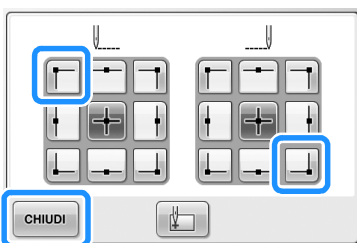

Per la posizione di inizio, premere  in modo che cambi in .

Per la posizione finale, premere  in modo che cambi in .



Premere  per chiudere la schermata Impostazioni posizione di inizio/fine.

- 2** Cucire il primo motivo di ricamo.

Premere  per visualizzare la schermata Ricamo, quindi premere  e premere il pulsante Avvio/Stop.

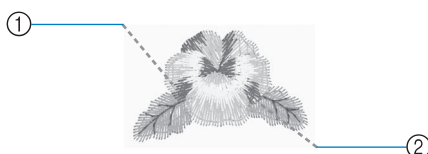

- ① Posizione di inizio
② Posizione finale

- 3** Una volta finito il ricamo, la macchina si arresta all'angolo inferiore sinistro del motivo.

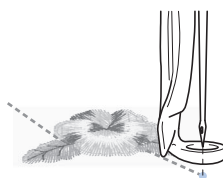

- 4** Premere  e ripetere per tre volte i passaggi **2** e **3**.



Nota

- Se il motivo di ricamo successivo nella serie viene cucito all'esterno del campo di ricamo, verrà visualizzata la seguente schermata. Reinserrire il tessuto per proseguire con la ripetizione del motivo di cucitura. Premere

 e ripetere i passaggi **2** e **3**.

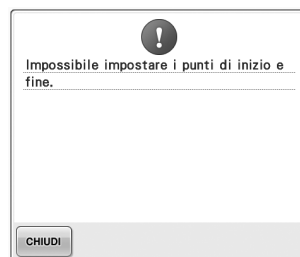

Promemoria

- Se si modificano le impostazioni della posizione di inizio/fine, sono possibili varie impostazioni di motivi oltre alla cucitura di motivi in una direzione fissa.



Ricamo di caratteri collegati

Seguire la procedura descritta di seguito per ricamare caratteri collegati in una fila singola quando il motivo si estende oltre il telaio per ricamo.

Esempio: collegamento di "DEF" ai caratteri "ABC"

A B C D E F

1 Selezionare i motivi di caratteri per "ABC".

2 Nella schermata Impostazioni di ricamo, premere .

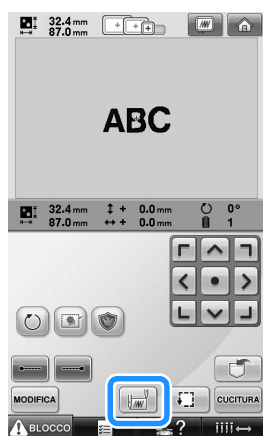

3 Premere .

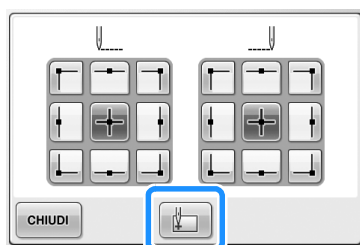

► La barra dell'ago è posizionata nell'angolo inferiore sinistro del motivo. Il telaio per ricamo si sposta in modo che l'ago si posizioni correttamente.

Nota

● Per annullare l'impostazione del punto di inizio e riportare il punto di inizio al centro del motivo, premere .

● Utilizzare  per selezionare un punto di inizio diverso per il ricamo.

4 Premere  per tornare alla schermata Impostazioni di ricamo, quindi premere

 per passare alla schermata Ricamo.

►  cambia in  mentre il punto di inizio viene impostato nell'angolo inferiore sinistro del motivo.

5 Premere , quindi premere il pulsante Avvio/Stop per iniziare il ricamo.

6 Una volta ricamati i caratteri, tagliare i fili ad una lunghezza sufficiente, rimuovere il telaio per ricamo, quindi applicare nuovamente il telaio per ricamo in modo da poter ricamare i caratteri restanti ("DEF").

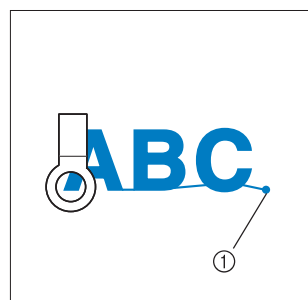

① Fine del ricamo

7 Come indicato nel punto **1**, selezionare i motivi di caratteri per "DEF".

4

- 8** Nella schermata Impostazioni di ricamo, premere .

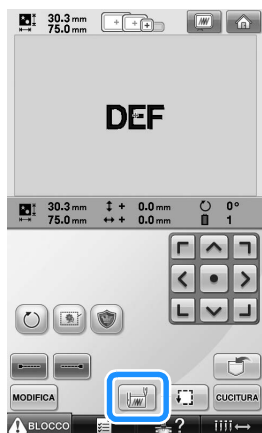

- 9** Premere .

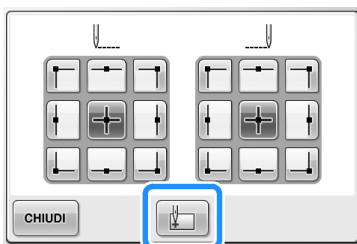

- La barra dell'ago è posizionata nell'angolo inferiore sinistro del motivo. Il telaio per ricamo si sposta in modo che l'ago si posizioni correttamente.

- 10** Premere .

- 11** Utilizzare  per allineare l'ago all'estremità del ricamo per il motivo precedente.

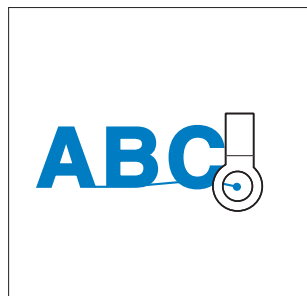

 **Nota**

- Per una maggiore visibilità nel posizionamento dell'ago direttamente sulla fine del motivo precedente, fare riferimento alla pagina 96.

- 12** Premere .

- 13** Premere , quindi premere il tasto Avvio/Stop per iniziare a ricamare i motivi di caratteri rimanenti.



Impostazione della velocità di cucitura massima

È possibile impostare la velocità di cucitura massima su uno di cinque livelli a ogni 100 giri/min tra 400 e 1000 giri/min. Se si utilizza il telaio per cappelli o il telaio a cilindro, è possibile impostare la velocità di cucitura massima su uno di cinque livelli a ogni 50 giri/min tra 400 e 600 giri/min.

Velocità di cucitura massima

Telaio per ricamo/ telaio piano		Telaio per cappelli/ telaio a cilindro	
1	1000	1	600
2	900	2	550
3	800	3	500
4	700	4	450
5	600	5	400
6	500	–	–
7	400	–	–

La velocità di cucitura massima si specifica dalla schermata Impostazioni di ricamo o dalla schermata Ricamo.

L'impostazione di fabbrica della macchina da ricamo prevede una velocità di cucitura massima di 1000 giri/min. (400 giri/min. per il telaio per cappelli).

Il telaio per cappelli, il telaio a cilindro e il telaio piano non sono inclusi come accessori. Essi sono tuttavia disponibili in opzione.

- 1** Per aumentare la velocità di cucitura, premere **+**. Per diminuire la velocità di cucitura, premere **–**.



- Il valore compreso tra **–** e **+** cambia.

Promemoria



- Diminuire la velocità di cucitura quando si ricamano tessuti leggeri, spessi o pesanti. Inoltre, la macchina ricama più silenziosamente a una velocità di cucitura più bassa.
- È possibile modificare la velocità di cucitura durante l'esecuzione del ricamo.
- L'impostazione della velocità di cucitura massima non cambia fino a quando non si seleziona un'impostazione nuova. L'impostazione specificata prima dello spegnimento della macchina rimane selezionata quando si riaccende la macchina la volta successiva.
- Diminuire la velocità di cucitura a 400 giri/min. quando si utilizza un filo fragile come ad esempio un filo metallico.

Impostazione della macchina con arresto ai cambi di colore

È possibile arrestare la macchina in qualsiasi momento; tuttavia, se si arresta la macchina durante il ricamo, si consiglia di tornare indietro di alcuni punti prima di continuare la cucitura per sovrapporre la cucitura. Se la macchina si arresta a un cambio di colore, non occorre tornare indietro nella cucitura prima di continuare il ricamo.

Arresto della macchina al cambio di colore successivo

È possibile impostare la macchina in modo che si arresti prima della cucitura del colore successivo.

- 1 Durante la cucitura del colore prima del punto in cui si desidera arrestare la macchina, premere  in modo che cambi in .**



- 2 Dopo aver concluso la cucitura dell'area con il colore corrente, la barra dell'ago successiva si sposta in posizione e la macchina si arresta prima della cucitura del colore successivo.**

►  ritorna .

- Se si spegne la macchina temporaneamente, quando viene riaccesa sarà richiesto se si desidera continuare la cucitura oppure selezionare un nuovo motivo. Premere  per continuare a ricamare. (Consultare “Riprendere il ricamo dopo lo spegnimento della macchina” a pagina 110.)



Indicazione delle posizioni di pausa prima del ricamo

È possibile specificare le posizioni di pausa nella schermata Cambia colore del filo, visualizzata premendo .

- 1 Premere  nella schermata Modifica motivo.**



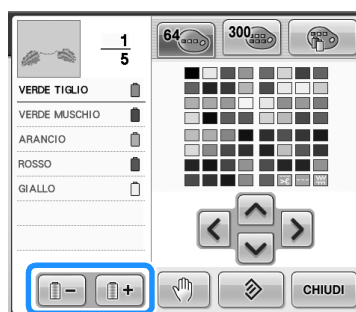

► Viene visualizzata la schermata Cambia colore del filo.

- 2 Premere  e  in modo che il colore all'inizio della visualizzazione della sequenza di colori del filo sia il colore prima del quale si desidera interrompere la macchina.**

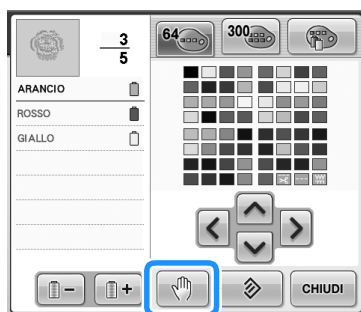

3 Premere .



► Il segno  viene visualizzato per indicare dove si fermerà la macchina.

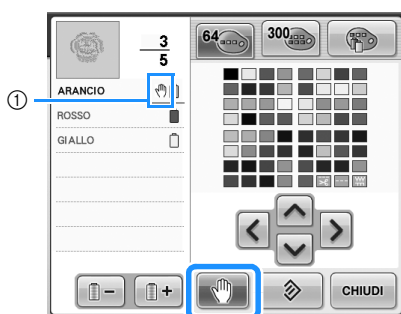

①  segno

4 Ripetere le operazioni 2 e 3 per ogni pausa che si desidera specificare.

- È possibile specificare un numero qualsiasi di pause.

5 Dopo aver specificato le impostazioni desiderate, premere .

- Se si spegne la macchina temporaneamente quando si ferma nella posizione specificata dopo il ricamo, quando viene riaccesa sarà richiesto se si desidera continuare la cucitura oppure selezionare un nuovo motivo.

Premere  per continuare a ricamare. (Consultare "Riprendere il ricamo dopo lo spegnimento della macchina" a pagina 110.)

Promemoria

- Se si spegne la macchina temporaneamente, le impostazioni per arrestare la macchina ai cambi di colore specificate prima dello spegnimento della macchina non vengono annullate. Tuttavia, le impostazioni si annullano se si seleziona un nuovo motivo.
- Se si salva un motivo con le impostazioni per arrestare la macchina ai cambi di colore, vengono salvate anche le impostazioni.

Impostazioni temporanee della barra dell'ago

Dopo l'inizio del ricamo, è possibile arrestare la macchina a un cambio di colore e specificare una barra dell'ago per la cucitura del colore successivo.

Sostituendo il filo superiore già infilato su una barra dell'ago diversa, si può risparmiare il tempo per la cucitura. Per esempio, un filo di colore simile può essere sostituito per uso temporaneo.

- 1** Durante la cucitura del colore prima di quello che si desidera cambiare, premere

 in modo che cambi in .



- ▶ Al termine del colore cucito correntemente, i fili vengono tagliati e la macchina si arresta.

- È possibile premere il pulsante Avvio/Stop al cambio del colore per arrestare la macchina, ma, in questo caso, arrestare la macchina dopo il taglio dei fili.

- 2** Premere .



- ▶ Viene visualizzata la schermata Impostazioni temporanee della barra dell'ago.

- 3** Premere il pulsante corrispondente alla barra dell'ago infilata con il filo con cui si desidera ricamare.



- 4** Premere .



- ▶ Viene visualizzata nuovamente la schermata Ricamo.

- 5** Premere , quindi premere il pulsante Avvio/Stop per iniziare il ricamo.



- ① Per indicare la barra ago selezionata viene modificato solamente il numero della barra ago.
- ▶ Il ricamo prosegue con la barra dell'ago specificata.



Promemoria

- L'impostazione temporanea della barra dell'ago si applica solo fino al cambio di colore successivo. Se il motivo contiene un'altra area con lo stesso colore o quando si cuce lo stesso motivo la volta successiva, l'area viene cucita con il colore originale.
- È possibile cambiare il colore del filo (barra dell'ago) seguendo questa procedura anche se la macchina è stata arrestata con una pausa specificata o se si stanno cambiando i rocchetti di filo.
- Se è stato premuto il pulsante Avvio/stop per arrestare la macchina durante la cucitura di un'area, non è possibile applicare un'impostazione temporanea della barra dell'ago. Non è possibile cambiare il colore del filo (barra dell'ago) nel mezzo di un'area in fase di cucitura.

Ricamo ininterrotto (utilizzando un singolo colore)

Un motivo selezionato può essere cucito con un solo colore anziché a più colori. La macchina tenterà ma senza fermarsi tra i passaggi di colore, dopo di che continuerà fino al completamento del motivo.

- 1 Premere il pulsante corrispondente alla barra ago infilata con il filo con cui si desidera ricamare ininterrottamente.



- 2 Premere .

- ▶ Viene visualizzata la schermata Impostazioni temporanee della barra dell'ago.

- 3 Premere  per far diventare ombreggiati i punti multicolore e il motivo selezionato verrà ricamato con un solo colore, senza cambiare il filo durante il ricamo.



- ▶ Il colore del filo visualizzato sullo schermo verrà disabilitato.



Promemoria

- Premendo qualsiasi tasto corrispondente al numero della barra ago riportato in alto, verrà attivata l'impostazione temporanea della barra ago. (Fare riferimento alla pagina 130.)
- Premere  di nuovo per tornare alle impostazioni originali del motivo.

- 4 Premere .



Promemoria

- Se è stato impostato il ricamo ininterrotto, è possibile utilizzare la funzione di taglio del filo DST (consultare pagina 199).
- È possibile selezionare la barra ago sulla schermata Ricamo, anche dopo aver premuto  nel passaggio 4.
- Una volta terminato il ricamo, il ricamo ininterrotto verrà annullato.

Impostazioni della barra dell'ago riservato

In genere, la macchina assegna automaticamente i colori del filo alle barre dell'ago; tuttavia, è possibile assegnare manualmente un colore del filo specifico a una determinata barra dell'ago. Se è specificata una barra dell'ago, quest'ultima viene rimossa dalle assegnazioni automatiche della macchina e il colore specificato rimane assegnato ad essa.

Assegnando specificatamente i colori del filo utilizzati più frequentemente a determinate barre dell'ago, è possibile ridurre il problema del cambio dei rocchetti di filo.



Nota

- Non è possibile accedere a questa funzione attraverso la schermata Ricamo.

Un'impostazione manuale della barra dell'ago rimane valida fino al suo annullamento.

È possibile specificare le impostazioni manuali della barra dell'ago nella pagina 3/5 della schermata di impostazione.

- 1 Premere , quindi premere e per visualizzare la pagina 3/5 della schermata di impostazione.

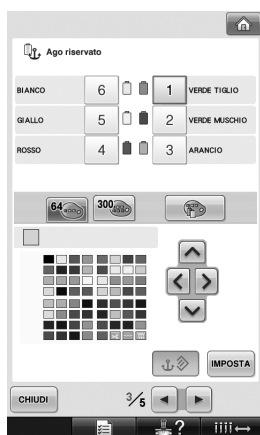

- 2 Premere , , , , o per il numero della barra dell'ago che si desidera specificare.

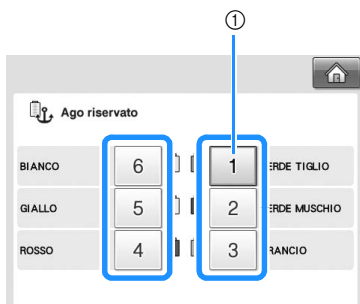

- 1 Indica il numero della barra dell'ago selezionata

- 3 Selezionare il colore da assegnare alla barra dell'ago.

Premere , , e fino a quando il colore che si desidera selezionare dalla tavola del filo appare ingrandito.

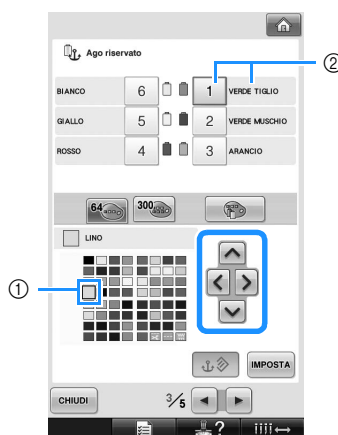

- 1 Il colore che appare ingrandito è il colore selezionato.
 - 2 Visualizza il colore selezionato e il nome corrispondente.
- Evidenziando un quadrato colorato si sposta nella direzione indicata dalla freccia sul tasto premuto.

4 Premere **IMPOSTA**.

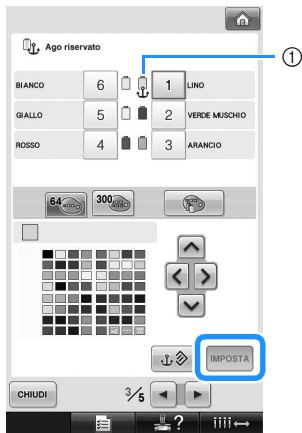

- ▶ Viene specificato il colore selezionato nel punto 3.
- ① Sul rocchetto vengono visualizzati il colore del filo selezionato e l'ancora.

■ Annullamento dell'impostazione

Per cambiare l'impostazione, innanzitutto annullarla quindi selezionare la nuova impostazione.

1 Premere **1**, **2**, **3**, **4**, **5** o **6** per il numero della barra dell'ago di cui si desidera annullare l'impostazione.

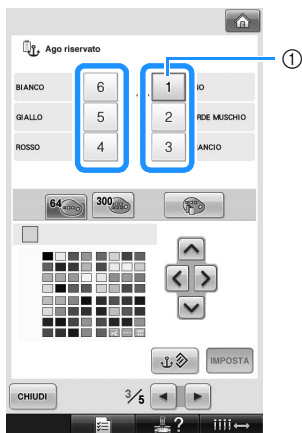

- ① Indica il numero della barra dell'ago selezionata

2 Premere **ANCORA**.

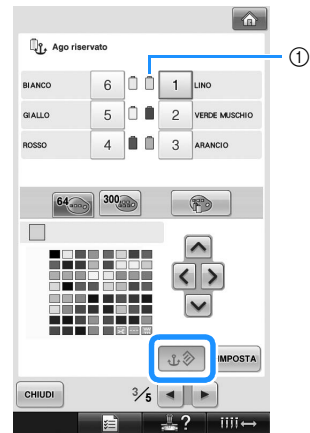

- ① L'ancora scompare dal rocchetto di filo.
- ▶ L'impostazione manuale della barra dell'ago è annullata.

SELEZIONE/MODIFICA/SALVATAGGIO DEI MOTIVI

Questo capitolo fornisce informazioni dettagliate sulla selezione, la modifica e il salvataggio dei motivi di ricamo.

Precauzioni	136	Rotazione di un motivo	166
Dati di ricamo	136	Cambiamento della disposizione	
Schede per ricamo opzionali	138	di un carattere	167
Supporti USB	139	Modifica della spaziatura dei	
Selezione di un motivo di ricamo.....	140	caratteri	167
Selezione generale del motivo	140	Separazione dei motivi di	
Motivi di ricamo	141	caratteri combinati.....	168
Motivi a cornicetta.....	141	Taglio del filo tra i caratteri	169
Modelli monogrammi e a		Modifica della densità del filo	
cornicetta	142	(solo per alcuni motivi a caratteri	
Motivi alfabeto	145	e a cornicetta).....	170
Motivi alfabeto floreale.....	148	Specifica del testo multicolore	170
Motivi alfabeto Rinascimento	149	Modifica dei colori del motivo.....	171
Alfabeto Appliqué.....	150	Disegno di motivi ripetuti	172
Motivi alfabeto greco	151	Creazione di una tavola filo	
Motivi di ricamo		personalizzata	176
memorizzati nella memoria		Selezione di un colore dalla	
della macchina	151	tavola filo personalizzata	179
Schede per ricamo (opzionali)	152	Duplicazione di un motivo	180
Computer (USB).....	156	Eliminazione di un motivo	180
Supporti USB.....	160	Modifica del motivo di ricamo	
Modifica del motivo di ricamo		(Schermata Impostazioni di	
(Schermata Modifica motivo)	162	ricamo).....	181
Combinazione di motivi	162	Rotazione del motivo completo	181
Selezione del motivo da		Modifica di un motivo combinato	182
modificare	163	Salvataggio dei motivi di ricamo	187
Spostamento di un motivo	163	Memoria della macchina	187
Ribaltamento orizzontale di un		Se non è possibile salvare il motivo	
motivo	164	di ricamo	187
Modifica delle dimensioni di un		Supporti USB	189
motivo	164	Computer (USB).....	190

Precauzioni

Dati di ricamo

Osservare le precauzioni seguenti quando si utilizzano dati di ricamo diversi da quelli creati e salvati in questa macchina.

ATTENZIONE

- **Quando si utilizzano dati di ricamo diversi dai nostri motivi originali, il filo o l'ago potrebbero rompersi quando si cuce con una densità del punto troppo fine o quando si cuciono tre o più punti sovrapposti. In questo caso, utilizzare uno dei nostri sistemi di modello di dati originali per modificare i dati di ricamo.**

■ Tipi di dati di ricamo che è possibile utilizzare

- Con questa macchina è possibile utilizzare solo file di dati di ricamo con estensione .pes, .phc e .dst. L'utilizzo di dati di motivo diversi da quelli salvati con i nostri sistemi di modelli di dati o le nostre macchine da cucire può causare il malfunzionamento della macchina.

■ Tipi di supporti/dispositivi USB che possono essere utilizzati (attraverso un connettore USB tipo "A"(host))

I dati relativi ai punti possono essere salvati su un supporto USB o richiamati da esso. Utilizzare supporti conformi alle specifiche seguenti.

- Unità disco floppy USB
- Unità flash USB (memoria flash USB)
- Unità CD-ROM, CD-R, CD-RW USB (solo richiamo)



Promemoria

- I dati di ricamo/del punto non possono essere salvati utilizzando un'unità CD-ROM, CD-R o CD-RW USB.
- I dispositivi/supporti USB possono essere utilizzati solo tramite la porta USB primaria (superiore) per il supporto o la porta USB per il mouse. La porta USB per il computer consente esclusivamente il collegamento di un computer.

Con il dispositivo di lettura/scrittura di schede di memoria USB è possibile utilizzare anche i seguenti tipi di supporti.

- Secure Digital (SD) Card
- CompactFlash
- Memory Stick
- SmartMedia
- MultiMediaCard (MMC)
- xD-Picture Card



Nota

- Alcuni supporti USB potrebbero non poter essere utilizzati con questa macchina. Per maggiori informazioni, consultare il nostro sito web.
- Gli hub USB non possono essere utilizzati attraverso la porta USB primaria (superiore) per il supporto o la porta USB per il mouse. La macchina non riconoscerà i suddetti dispositivi USB o le schede di memoria USB tramite un hub USB.
- La luce di accesso inizierà a lampeggiare dopo aver inserito i dispositivi/supporti USB e saranno necessari circa 5 o 6 secondi per riconoscere i dispositivi/supporti. (L'intervallo varia in base al dispositivo/supporto USB).
- Non scollegare un dispositivo/supporto USB dalla macchina subito dopo averlo collegato. Attendere almeno 5 secondi prima di scollegare il dispositivo/supporto USB.
- Per ulteriori informazioni, fare riferimento al manuale di istruzioni in dotazione con il supporto USB acquistato.



Promemoria

- Quando è necessario creare una cartella di file, utilizzare un computer.
- Per le denominazioni dei file è possibile utilizzare lettere e numeri. Inoltre, se il nome del file non contiene più di otto caratteri, sullo schermo apparirà l'intero nome del file.
Se il nome del file comprende più di otto caratteri, soltanto i primi sei caratteri seguiti da "~" e da un numero appariranno come nome del file.

■ Possono essere usati computer e sistemi operativi con le seguenti specifiche

- Modelli compatibili:
PC IBM con porta USB come dotazione standard
Computer IBM PC-compatibile dotato di una porta USB come dotazione standard
- Sistemi operativi compatibili:
Microsoft Windows Me/2000/XP, Windows Vista

■ Precauzioni relative all'utilizzo del computer per creare i dati

- Se non è possibile identificare il nome del file/cartella dei dati di ricamo, per esempio, perché il nome contiene caratteri speciali o simboli, il file o la cartella non vengono visualizzati. In questo caso, cambiare il nome del file/cartella. Si consiglia di utilizzare le 26 lettere dell'alfabeto (maiuscole e minuscole), i numeri da 0 a 9, il trattino "-" e il trattino basso "_". Non utilizzare la virgola ",", o il punto "." nel nome del file.
- Se si selezionano dati di ricamo superiori a 200 mm (H) × 300 mm (L) (circa 7-7/8 di pollice (H) × 11-3/4 di pollice (L)), viene visualizzato un messaggio a destra, che richiede di ruotare il motivo di 90 gradi.

Anche dopo una rotazione di 90 gradi, non è possibile utilizzare dati di ricamo superiori a 200 mm (H) × 300 mm (L) (circa 7-7/8 di pollice (H) × 11-3/4 di pollice(L)). (Tutti i disegni devono essere compresi tra 200mm (H) × 300mm (L)

(circa 7-7/8 di pollice (H) × 11-3/4 di pollice (L)) dimensioni del campo del disegno).

Per i dettagli, consultare pagina 156.

- Non è possibile visualizzare i file .pes salvati con un numero di punti o di colori superiore ai limiti specificati. Il modello combinato non può superare il numero massimo di 500.000 punti o di 125 cambi di colore (i numeri riportati sono approssimativi, a seconda delle dimensioni complessive del modello). Utilizzare uno dei nostri programmi software di modelli per modificare il motivo di ricamo in modo da renderlo compatibile con queste specifiche.
- Non creare cartelle nel "Disco removibile" di un computer. Se i dati di ricamo vengono memorizzati in una cartella del "Disco removibile" non potranno essere recuperati dalla macchina.

■ Dati di ricamo Tajima (.dst)

- I dati .dst sono visualizzati nella schermata Elenco motivi per nome del file. (L'immagine effettiva non può essere visualizzata) È possibile visualizzare solo i primi otto caratteri del nome del file.
- Poiché i dati Tajima (.dst) non contengono informazioni specifiche sul colore del filo, sono visualizzati con la nostra sequenza di colori del filo predefinita. Controllare l'anteprima e cambiare i colori del filo come desiderato. Per i dettagli, consultare pagina 220.

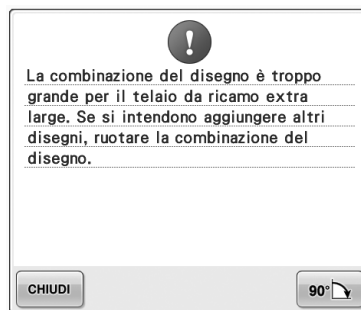

■ Marchi di fabbrica

- Secure Digital (SD) Card è un marchio registrato o un marchio della SD Card Association.
 - CompactFlash è un marchio registrato o un marchio di Sandisk Corporation.
 - Memory Stick è un marchio registrato o un marchio di Sony Corporation.
 - SmartMedia è un marchio registrato o un marchio di Toshiba Corporation.
 - MultiMediaCard (MMC) è un marchio registrato o un marchio di Infineon Technologies AG.
 - xD-Picture Card è un marchio registrato o un marchio di Fuji Photo Film Co. Ltd.
 - IBM è un marchio registrato o un marchio di International Business Machines Corporation.
 - Microsoft, Windows e Windows Vista sono marchi registrati o marchi di Microsoft Corporation.
- Ciascuna delle aziende i cui software sono stati menzionati nel presente manuale è in possesso di un contratto di licenza software specifico per i programmi brevettati. Tutti gli altri marchi e prodotti menzionati nel presente manuale sono marchi registrati delle rispettive società. Tuttavia, le spiegazioni di segni quali ® e ™ non sono fornite chiaramente all'interno del testo.

Schede per ricamo opzionali

- Non smontare o alterare le schede per ricamo.
- Non piegare eccessivamente, far cadere, graffiare o collocare oggetti pesanti sulle schede per ricamo.
- Non bagnare le schede per ricamo, per esempio con acqua, solventi, bevande o altri liquidi.
- Non utilizzare né conservare le schede per ricamo in un luogo esposto a forte elettricità statica o a interferenze elettriche.
- Non utilizzare né conservare le schede per ricamo in luoghi esposti a vibrazioni o urti, luce solare diretta, polvere eccessiva (o filaccia), alte temperature, umidità elevata, forti sbalzi termici o forti forze magnetiche (es. altoparlanti).
- Per utilizzare le schede di ricamo opzionali per richiamare motivi di ricamo, collegare alla macchina il dispositivo di lettura di schede per ricamo/dispositivo di scrittura di schede USB*.
- Conservare le schede per ricamo nelle apposite custodie protettive.
- Se si utilizza una scheda per ricamo diversa dalle nostre schede per ricamo originali, la macchina da ricamo potrebbe non funzionare correttamente. Utilizzare esclusivamente schede per ricamo raccomandate.
- Alcune schede di ricamo fornite in licenza o protette da copyright non possono essere utilizzate con questa macchina da ricamo.
- Le schede per ricamo vendute all'estero non possono essere utilizzate con questa macchina da ricamo.
- Inserire o rimuovere le schede per ricamo solo quando una luce di accesso sul dispositivo di lettura di schede per ricamo/dispositivo di scrittura di schede USB* non lampeggia, oppure quando la macchina da ricamo è spenta (fare riferimento alla pagina 152).

* Se è stato acquistato PE-DESIGN Ver5 o superiore, PE-DESIGN Lite o PED-BASIC, è possibile collegare alla macchina il dispositivo di lettura di schede USB in dotazione come dispositivo di lettura di schede per ricamo e richiamare i motivi.

Supporti USB

- Non smontare o alterare i supporti USB.
- Non bagnare i supporti USB, per esempio con acqua, solventi, bevande o altri liquidi.
- Non utilizzare né conservare i supporti USB in un luogo esposto a forte elettricità statica o a interferenze elettriche.
- Non utilizzare né conservare i supporti USB in luoghi esposti a vibrazioni o urti, luce solare diretta, polvere eccessiva (o filaccia), alte temperature, umidità elevata, forti sbalzi termici o forti forze magnetiche (es. altoparlanti).
- Mentre si richiamano dati di ricamo dal supporto USB, evitare che la macchina sia sottoposta a vibrazioni o urti e non cercare di rimuovere il supporto USB dalla macchina.
- Alcuni supporti USB potrebbero non poter essere utilizzati con questa macchina. Per maggiori informazioni, consultare il nostro sito web.
- Rimuovere il supporto USB solo quando la luce di accesso del supporto non lampeggia (consultare pagina 160).
- Per ulteriori informazioni, fare riferimento al manuale di istruzioni in dotazione con il supporto USB acquistato.
- Non scollegare un dispositivo/supporto USB dalla macchina subito dopo averlo collegato. Attendere almeno 5 secondi prima di scollegare il dispositivo/supporto USB.

Selezione di un motivo di ricamo

All'interno di questa macchina sono incorporati vari motivi di ricamo. Oltre ai motivi incorporati è possibile selezionare diversi altri motivi dalle schede per ricamo (opzionali) e dal computer.



Promemoria

- Fare riferimento a pagina 152 sulla modalità di richiamo del motivo di ricamo dalle schede per ricamo (opzionali).

Selezione generale del motivo

La procedura per selezionare un motivo varia in base al tipo di motivo; tuttavia, la procedura generale per la selezione di un motivo è descritta di seguito.

- 1** Nella schermata **Selezione tipo di motivo**, premere il tasto corrispondente alla categoria desiderata.

■ Schermata Selezione tipo di motivo

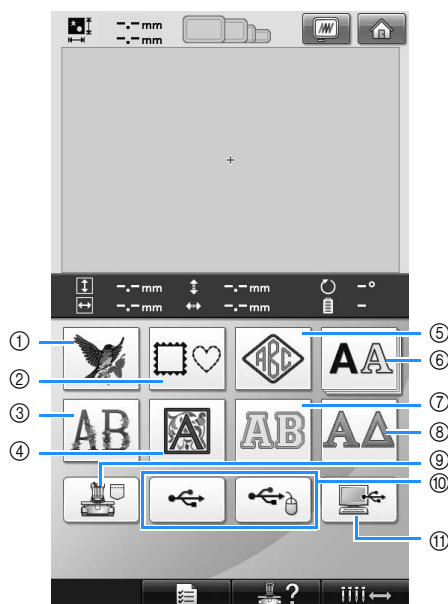

- ① Motivi di ricamo
- ② Tasto Motivi
- ③ Motivi alfabeto floreale
- ④ Motivi alfabeto Rinascimento
- ⑤ Motivo monogramma e a cornicetta
- ⑥ Motivi alfabeto
- ⑦ Motivi alfabeto appliqué
- ⑧ Motivi alfabeto greco
- ⑨ Motivi di ricamo memorizzati nella memoria della macchina
- ⑩ Supporti USB
- ⑪ Computer (USB)

- 2** Nella schermata **Elenco motivi**, visualizzata di seguito, premere il motivo desiderato per selezionarlo.

■ Schermata Elenco motivi

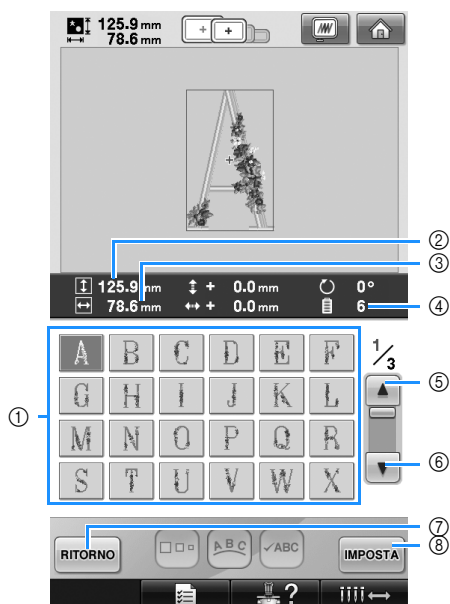

- ① Tasti motivo
 - Premere un motivo per visualizzare le informazioni seguenti sul motivo.
 - ② Lunghezza verticale del motivo
 - ③ Larghezza orizzontale del motivo
 - ④ Numero di cambi del colore del filo
 - Se vi è più di una pagina, premere ⑤ e ⑥ fino a quando viene visualizzata la pagina desiderata.
 - Per cambiare la categoria, premere ⑦ per tornare alla schermata Selezione tipo di motivo.
 - Dopo aver selezionato il motivo, premere ⑧. La selezione del motivo è confermata e viene visualizzata la schermata Modifica motivo.

Motivi di ricamo

1 Premere .

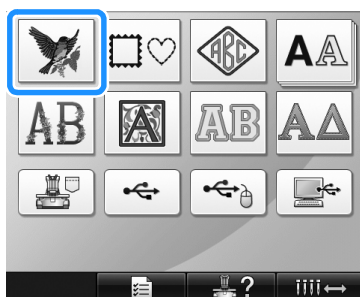

► Viene visualizzato l'elenco dei motivi di ricamo.

2 **Selezionare un motivo di ricamo.**
Premere il motivo desiderato.



► Il motivo selezionato è visualizzato nell'area di visualizzazione del motivo.

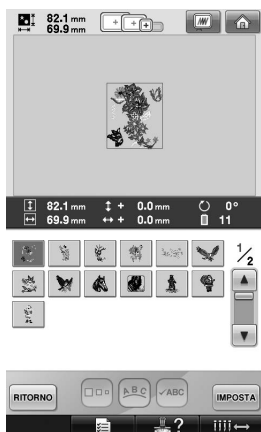

- Se si seleziona il motivo sbagliato o si desidera selezionare un motivo diverso, premere il motivo desiderato.

3 Premere **IMPOSTA**.

In questo modo si conferma la selezione del motivo.

► Viene visualizzata la schermata Modifica motivo.

Motivi a cornicetta

1 Premere .

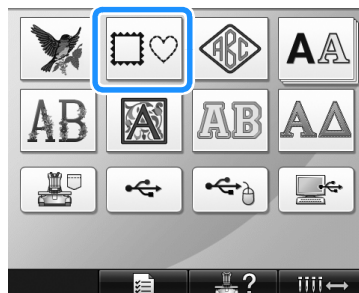

► Viene visualizzato l'elenco dei motivi a cornicetta.

2 **Selezionare la forma della cornicetta desiderata dalle schede nella metà superiore della schermata.**

Premere la forma del telaio desiderata.

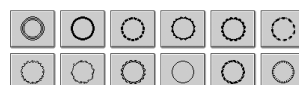

► I motivi a cornicetta disponibili sono visualizzati nella metà inferiore della schermata.

3 **Selezionare un motivo a cornicetta.**
Premere il motivo desiderato.



- Il motivo selezionato è visualizzato nell'area di visualizzazione del motivo.

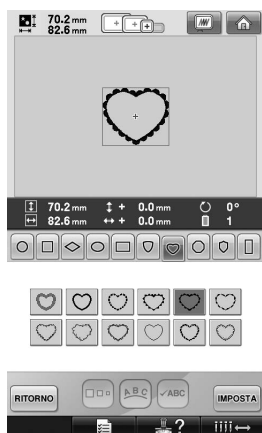

- Se si seleziona il motivo sbagliato o si desidera selezionare un motivo diverso, premere il motivo desiderato.

4 Premere **IMPOSTA**.

In questo modo si conferma la selezione del motivo.

- Viene visualizzata la schermata Modifica motivo.

Modelli monogrammi e a cornicetta

I modelli monogrammi possono essere creati combinando due o tre lettere. I motivi a cornicetta sono disponibili anche per questo tipo di modelli.

1 Premere .



- Appare la schermata di selezione del modello.

2 Selezionare il modello monogramma.

Premere il pulsante per lo stile del carattere desiderato.

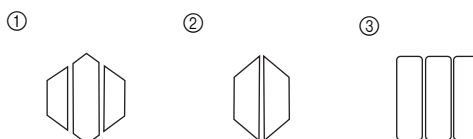

- Viene visualizzata la schermata Immissione testo.

- Se si seleziona ④, viene visualizzato l'elenco dei motivi a cornicetta. Quando si crea un motivo combinando lettere e una cornicetta, non importa ciò che viene selezionato per prima, se le lettere o la cornicetta. L'ordine di cucitura segue l'ordine in cui le parti del monogramma vengono selezionate. In questo esempio, abbiamo selezionato per prime le lettere.

3 Selezionare i caratteri.

Premere le schede per selezionare le diverse forme dei caratteri, quindi premere il tasto relativo a una lettera su ogni scheda.

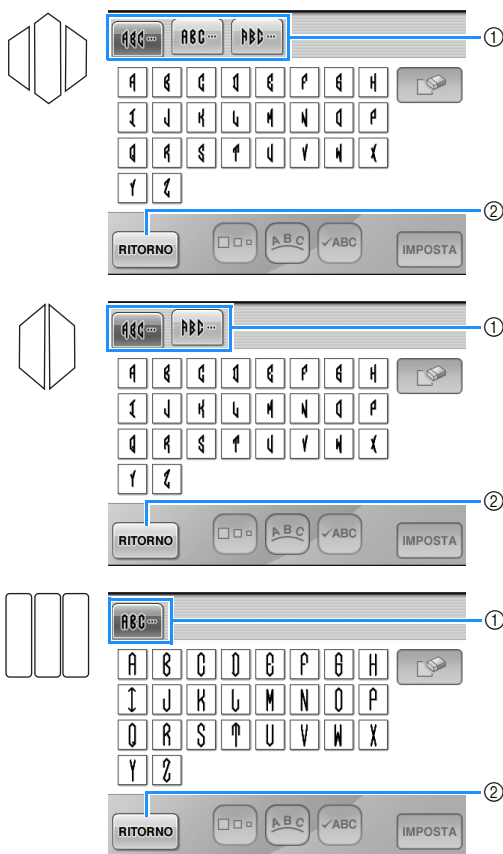



* Dato che le forme delle lettere sono uguali a quelle del modello, non vi sono schede da selezionare. In questa schermata, selezionare tre lettere.

① Schede

② Per cambiare il tipo di carattere, premere **RITORNO** per tornare alla schermata Selezione tipo del modello.

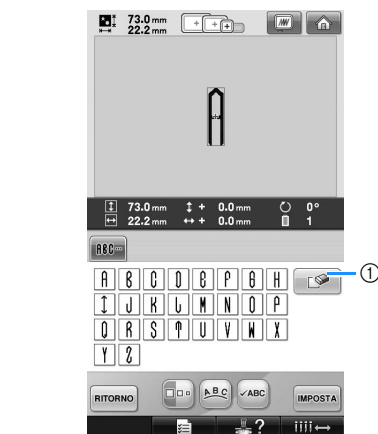
► I caratteri selezionati sono visualizzati nell'area di visualizzazione del motivo.



① Se è stato selezionato un carattere sbagliato o se si desidera selezionare un carattere diverso, premere  per annullare l'ultimo carattere selezionato, quindi premere il carattere desiderato.

Promemoria

- A seconda del modello, esiste un numero predefinito di lettere; ciononostante, è possibile inserire un numero di lettere superiore a quello predefinito. Se si selezionano troppe lettere, premere  per cancellarne alcune.
- Se lo si desidera è possibile selezionare più lettere per utilizzare questi caratteri come avviene per qualsiasi altro motivo alfabeto, senza creare un monogramma.

4 Quando è stato inserito un carattere, se necessario, cambiare le dimensioni.



① Premere  per cambiare le dimensioni.

■ Cambiamento delle dimensioni

Dopo aver selezionato il primo carattere, premere  fino a quando il carattere raggiunge le dimensioni desiderate.

- Il carattere successivo selezionato avrà le dimensioni del nuovo carattere.
- Non è possibile modificare le dimensioni di tutti i caratteri immessi dopo la combinazione dei caratteri. (È possibile modificare le dimensioni del motivo completo dalla schermata Modifica motivo.)

5 Premere .

In questo modo si conferma la selezione del carattere.

- ▶ Viene visualizzata la schermata Modifica motivo.

Dopo di che combineremo le lettere e la cornicetta.

6 Premere .



- ▶ Viene visualizzata la schermata Selezione tipo di motivo.

7 Premere .



- ▶ Appare la schermata di selezione del modello.

8 Premere .

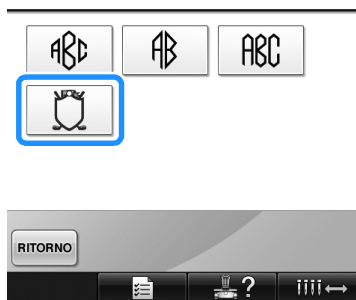

- ▶ Viene visualizzato l'elenco dei motivi a cornicetta.

9 Selezionare un motivo. Premere il motivo desiderato.

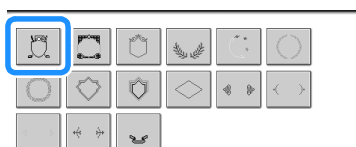

- ▶ Il motivo a cornicetta selezionato è visualizzato nell'area di visualizzazione del motivo.

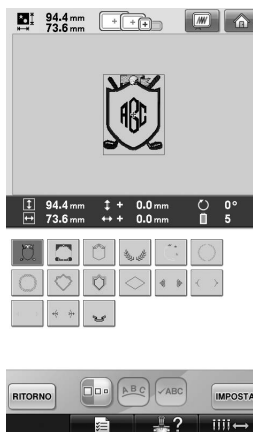

- Se si seleziona il motivo sbagliato o si desidera selezionare un motivo diverso, premere il motivo a cornicetta desiderato.

10 Se le dimensioni del carattere sono state modificate, modificare parimenti anche il motivo a cornicetta.

Premere  per modificare il motivo in modo che abbia le stesse dimensioni delle lettere.

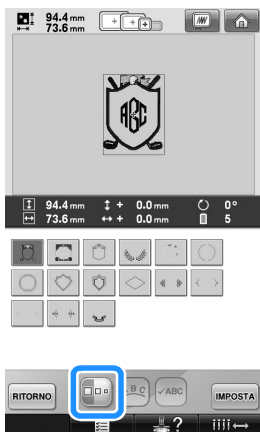

① Premere questo tasto per cambiare le dimensioni.

11 Premere .

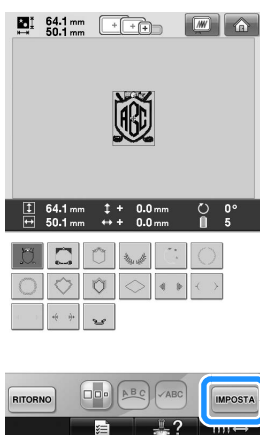

In questo modo si conferma la selezione della cornicetta.

► Viene visualizzata la schermata Modifica motivo.



Promemoria

- Per le dimensioni o la forma, alcuni motivi a cornicetta non possono essere utilizzati con il modello .
- I motivi a cornicetta sono solo alcuni dei motivi utilizzabili. I motivi di caratteri diversi dai motivi monogramma a 3 lettere possono essere utilizzati nella combinazione.

Motivi alfabeto

Sono disponibili 25 tipi di caratteri incorporati.

Esempio: inserimento di "Lucky Color".

1 Premere .

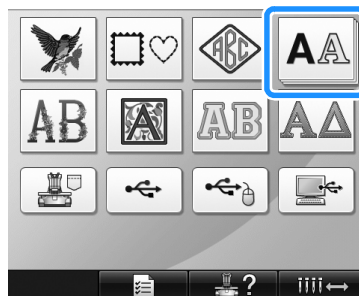

► Appare la schermata Selezione tipo di carattere.

2 Selezionare un tipo di carattere.

Premere il tipo di carattere desiderato.

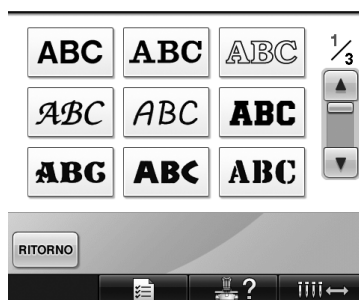

• Premere  o  per selezioni ulteriori.

► Viene visualizzata la schermata Immissione testo.

3 Se non è visualizzato il tasto corrispondente al carattere che si desidera selezionare, premere la scheda relativa al set di caratteri desiderato.



- ① Lettere maiuscole
- ② Lettere minuscole
- ③ Numeri/simboli
- ④ Caratteri accentati
- ⑤ Premere questo tasto per cambiare il tipo di carattere.

► Viene visualizzata la schermata Immissione di testo per i caratteri indicata sulla scheda.

- Per cambiare il tipo di carattere, premere



Selezione tipo di carattere.

4 Inserire "L".



5 Dopo avere inserito il primo carattere,

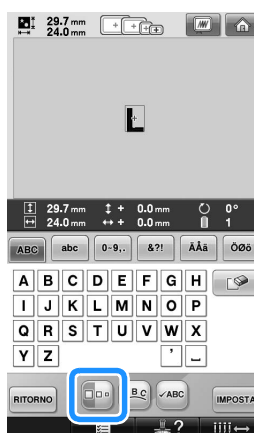

premere  per modificare le dimensioni del carattere.



① Premere questo tasto per cambiare le dimensioni.



- I successivi caratteri selezionati avranno le dimensioni del nuovo carattere.
- Non è possibile modificare le dimensioni di tutti i caratteri immessi dopo la combinazione dei caratteri. (È possibile modificare le dimensioni del motivo completo dalla schermata Modifica motivo.)

 **Nota**

- Non è possibile modificare le dimensioni dei due tipi di caratteri minuscoli  e .

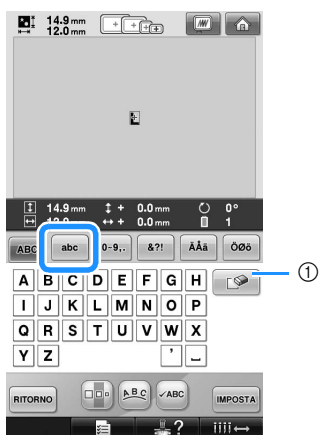
6 Premere **abc** e inserire "ucky".



① Se è stato selezionato il carattere sbagliato o se si desidera selezionare un carattere diverso, premere  per annullare l'ultimo carattere selezionato, quindi premere il tasto corrispondente al carattere desiderato. Ogni volta che si preme  si elimina l'ultimo carattere del testo.

7 Premere  per inserire uno spazio.



8 Premere **ABC** e inserire "C".



9 Premere **abc** e inserire "olor".



10 Se il testo è piccolo e risulta difficile da leggere sulla schermata, premere  per controllare il testo.



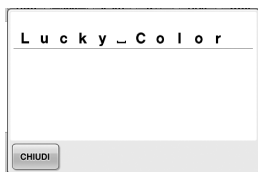

11 Dopo aver controllato il testo, premere **CHIUDI** per tornare alla schermata Immissione testo.

12 Dopo aver inserito tutto il testo come desiderato, premere **IMPOSTA**.
 In questo modo si conferma la selezione del motivo.
 ► Viene visualizzata la schermata Modifica motivo.

■ Cambiamento della disposizione del testo

Premere **ABC** per visualizzare la schermata indicata di seguito. Premere il tasto corrispondente alla disposizione del testo desiderata.

Dopo aver selezionato la disposizione del testo desiderata, premere **CHIUDI** per tornare alla schermata Immissione testo.

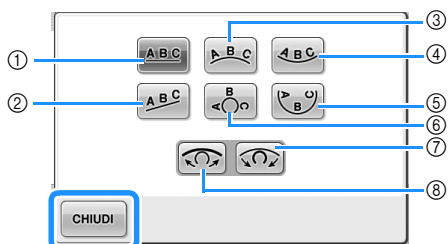

- ① Dispone il testo su una riga diritta.
 - ② Dispone il testo su una riga obliqua.
 - ③ Dispone il testo all'esterno di una curva ampia.
 - ④ Dispone il testo all'interno di una curva ampia.
 - ⑤ Dispone il testo all'interno di una curva stretta.
 - ⑥ Dispone il testo all'esterno di una curva stretta.
 - ⑦ Se il testo è disposto su una curva, ogni volta che si preme questo tasto la curvatura aumenta (diventa più incurvata).
 - ⑧ Se il testo è disposto su una curva, ogni volta che si preme questo tasto la curvatura diminuisce (diventa più piana).
- Se il testo è stato disposto utilizzando una delle disposizioni del testo su questa schermata, è possibile immettere un numero ancora maggiore di caratteri.



Promemoria

- L'impostazione del colore del testo è nero. Per modificare il colore, consultare "Specifica del testo multicolore" a pagina 170 e "Modifica dei colori del motivo" a pagina 171.

Motivi alfabeto floreale

1 Premere **AB**.



► Viene visualizzato l'elenco dei motivi alfabeto floreale.

2 Selezionare un motivo di ricamo.
 Premere il motivo desiderato.



► Il motivo selezionato è visualizzato nell'area di visualizzazione del motivo.

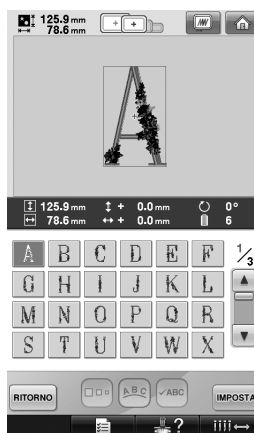

- Se si seleziona il motivo sbagliato o si desidera selezionare un motivo diverso, premere il motivo desiderato.

3 Premere **IMPOSTA**.

In questo modo si conferma la selezione del motivo.

- ▶ Viene visualizzata la schermata Modifica motivo.

Motivi alfabeto Rinascimento

1 Premere .



- ▶ Viene visualizzato l'elenco dei motivi alfabeto Rinascimento.

2 Selezionare un motivo di ricamo. Premere il motivo desiderato.



- ▶ Il motivo selezionato è visualizzato nell'area di visualizzazione del motivo.

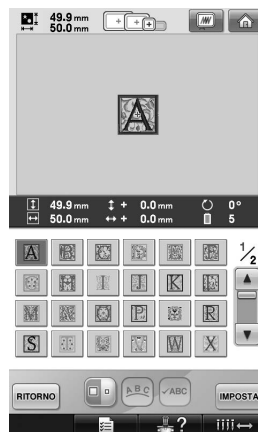

- Se si seleziona il motivo sbagliato o si desidera selezionare un motivo diverso, premere il motivo desiderato.

3 Se necessario, modificare il motivo.

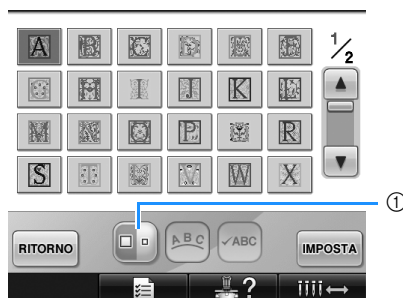

- ① Premere questo tasto per cambiare le dimensioni.

4 Premere **IMPOSTA**.

In questo modo si conferma la selezione del motivo.

- ▶ Viene visualizzata la schermata Modifica motivo.

Alfabeto Appliqué

1 Premere **AB**.



► Appare la schermata Selezione dimensioni.

2 Selezionare la dimensione del testo. Premere il tasto corrispondente alle dimensioni del testo desiderate.

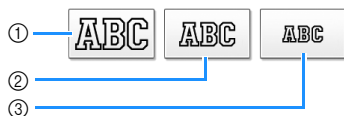

• Il carattere avrà la seguente lunghezza verticale quando si selezionano le dimensioni corrispondenti.

- ① Grande: circa 122 mm (4-13/16 di pollice)
 - ② Medio: circa 68 mm (2-11/16 di pollice)
 - ③ Piccolo: circa 49 mm (1-15/16 di pollice)
- Viene visualizzato l'elenco dei motivi alfabeto appliqué.

3 Selezionare un motivo di ricamo. Premere il motivo desiderato.

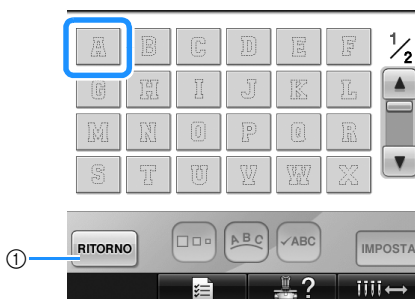

① Premere questo pulsante per cambiare le dimensioni del carattere.

► Il motivo selezionato è visualizzato nell'area di visualizzazione del motivo.

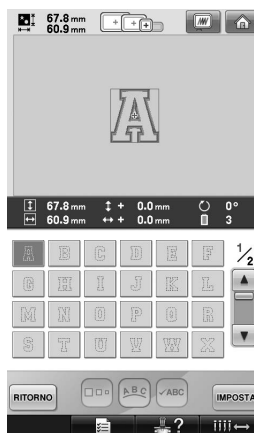

• Se si seleziona il motivo sbagliato o si desidera selezionare un motivo diverso, premere il motivo desiderato.

4 Premere **IMPOSTA**.

In questo modo si conferma la selezione del motivo.

► Viene visualizzata la schermata Modifica motivo.



Promemoria

- Per i dettagli relativi alla cucitura di appliqué, consultare "Cucitura di motivi appliqué" a pagina 210.

Motivi alfabeto greco

1 Premere .

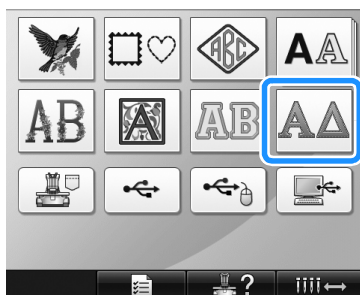

► Viene visualizzato l'elenco dei motivi alfabeto greco.

2 **Selezionare un motivo di caratteri.**
Premere il motivo di caratteri desiderato.



► Il motivo selezionato è visualizzato nell'area di visualizzazione del motivo.

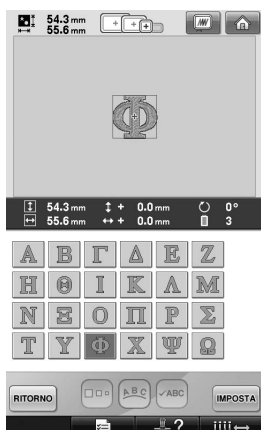

- Se si seleziona il motivo sbagliato o si desidera selezionare un motivo diverso, premere il motivo desiderato.

3 Premere .

In questo modo si conferma la selezione del motivo.

► Viene visualizzata la schermata Modifica motivo.

Motivi di ricamo memorizzati nella memoria della macchina

È possibile richiamare i motivi di ricamo memorizzati nella memoria della macchina. Per i dettagli relativi alla memorizzazione di un motivo, consultare "Salvataggio dei motivi di ricamo" a pagina 187.

1 Premere .



► Viene visualizzato l'elenco dei motivi.

2 **Selezionare un motivo di ricamo.**
Premere il motivo desiderato.



► Il motivo selezionato è visualizzato nell'area di visualizzazione del motivo.

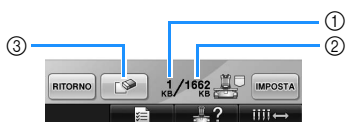
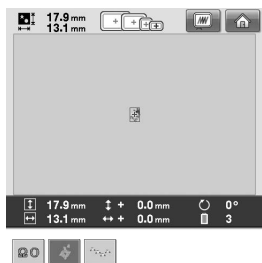



- ① Indica la quantità di memoria utilizzata dal motivo selezionato.
 - ② Indica lo spazio libero nella memoria della macchina.
 - ③ Premere questo tasto per eliminare dalla memoria il motivo selezionato.
- Se si seleziona il motivo sbagliato o si desidera selezionare un motivo diverso, premere il tasto corrispondente al motivo desiderato.

■ Eliminazione dei dati di ricamo

Da questa schermata, è possibile organizzare i dati di ricamo memorizzati nella memoria della macchina, eliminando i dati inutili.

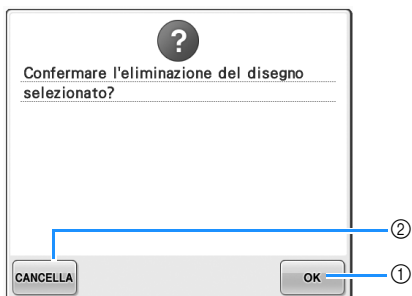
Dopo aver selezionato il motivo che si desidera eliminare, premere  per visualizzare la schermata indicata sotto.



- ① Elimina definitivamente i dati dalla memoria della macchina, quindi torna ai dati senza motivo selezionato.
- ② Non elimina i dati, quindi torna alla schermata prima che fosse premuto .

3 Premere .

In questo modo si conferma la selezione del motivo.

- ▶ Viene visualizzata la schermata Modifica motivo.

Schede per ricamo (opzionali)

■ Schede per ricamo (opzionali)

- Utilizzare esclusivamente schede per ricamo prodotte per questa macchina. L'utilizzo di schede non autorizzate potrebbe causare un malfunzionamento della macchina.
- Le schede per ricamo vendute all'estero non possono essere utilizzate con questa macchina.
- Conservare le schede per ricamo nell'apposita custodia protettiva.

■ Dispositivo di lettura di schede per ricamo (opzionale) e dispositivo di scrittura di schede USB*

- Utilizzare esclusivamente un dispositivo di lettura di schede per ricamo progettato per questa macchina. Se si utilizza un dispositivo di lettura di schede per ricamo non autorizzato, la macchina potrebbe non funzionare in modo corretto.



Nota

- I motivi di ricamo non possono essere salvati dalla macchina in una scheda per ricamo inserita in un dispositivo di lettura di schede USB collegato*.

* Se è stato acquistato PE-DESIGN Ver5 o superiore, PE-DESIGN Lite o PED-BASIC, è possibile collegare alla macchina il dispositivo di lettura di schede USB in dotazione come dispositivo di lettura di schede per ricamo e richiamare i motivi.

■ Installazione nella macchina del dispositivo di lettura di schede per ricamo e del supporto per dispositivo di lettura di schede

Per installare il dispositivo di lettura di schede nella macchina da ricamo utilizzare il supporto in dotazione. Questo è utile se il dispositivo di lettura di schede per ricamo deve essere utilizzato con la macchina per un periodo di tempo prolungato.

- 1** Togliere la penna a sfioramento se si trova nel proprio supporto.

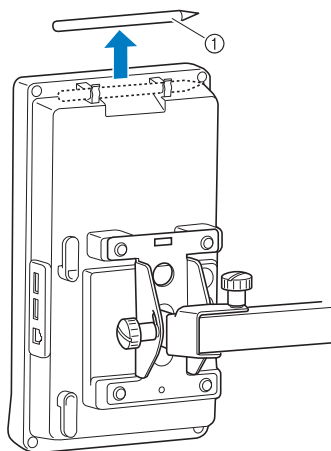

① Penna a sfioramento

- 2** Con l'indicatore rivolto verso l'alto, posizionare il dispositivo di lettura di schede per ricamo nel relativo supporto.

Assicurarsi di alimentare il cavo del dispositivo di lettura di schede attraverso il supporto, come mostrato di seguito.

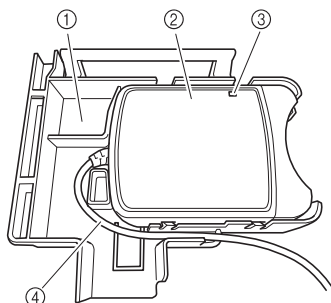

- ① Supporto per dispositivo di lettura di schede
 ② Dispositivo di lettura schede per ricamo
 ③ Indicatore
 ④ Cavo dispositivo di lettura schede

- 3** Inserire il braccio del supporto per dispositivo di lettura di schede nella relativa apertura sul retro del pannello operativo. Assicurarsi che l'impugnatura del supporto per dispositivo di lettura di schede si inserisca nel supporto per la penna sfioramento.

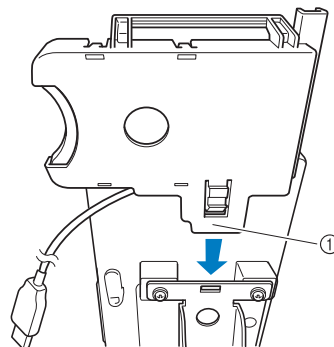

① Braccio

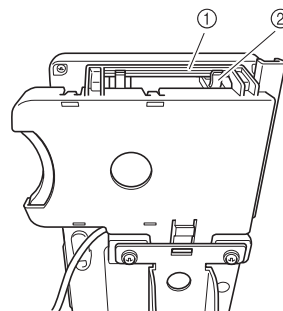

- ① Impugnatura sul supporto per dispositivo di lettura di schede
 ② Supporto per penna a sfioramento sul pannello operativo

- 4** Premere il supporto per dispositivo di lettura di schede fino all'innesto in posizione per collegarlo al pannello operativo.

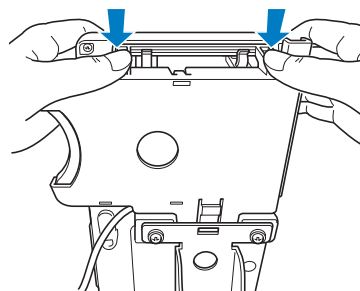

- 5** Avvolgere il cavo del dispositivo di lettura di schede intorno ai ganci dietro al pannello operativo, quindi collegare il cavo del dispositivo di lettura di schede alla porta USB.

- La penna a sfioramento può essere conservata nel relativo supporto sul supporto per dispositivo di lettura di schede.

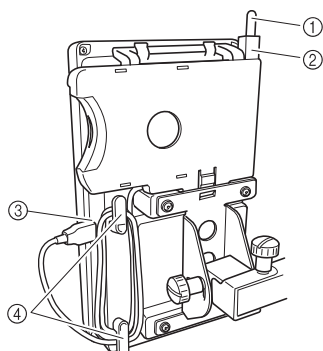

- ① Penna a sfioramento
- ② Supporto penna a sfioramento
- ③ Porta USB
- ④ Ganci

Promemoria

- Per maggiori informazioni su come richiamare un motivo di ricamo da una scheda per ricamo, consultare "Schede per ricamo (opzionali)" a pagina 152 e "Utilizzo del dispositivo di lettura di schede per ricamo senza il supporto per dispositivo di lettura di schede" a pagina 155.

- **Rimozione del dispositivo di lettura di schede per ricamo dalla macchina**

- 1** Togliere il cavo del dispositivo di lettura di schede dai ganci del pannello operativo.

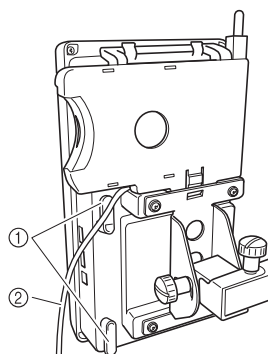

- ① Ganci
- ② Cavo

- 2** Schiacciando la linguetta sul supporto del dispositivo di lettura di schede con il dito, sollevare il supporto per dispositivo di lettura di schede per rimuoverlo dal pannello operativo.

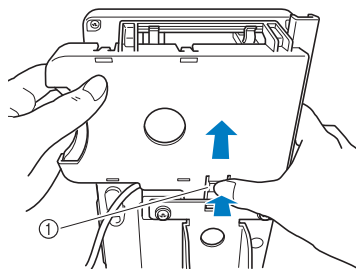

- ① Linguetta

- 3** Rimuovere il dispositivo di lettura di schede e la penna a sfioramento dal supporto del dispositivo di lettura. Se lo si desidera, conservare la penna a sfioramento nel relativo supporto del pannello operativo.

■ Utilizzo del dispositivo di lettura di schede per ricamo senza il supporto per dispositivo di lettura di schede

Quando il dispositivo di lettura di schede per ricamo non viene utilizzato frequentemente, sostenere con attenzione il dispositivo di lettura di schede per ricamo vicino al pannello operativo.

1 Collegare il dispositivo di lettura di schede per ricamo/dispositivo di scrittura di schede USB* nella porta USB primaria (superiore) della macchina.

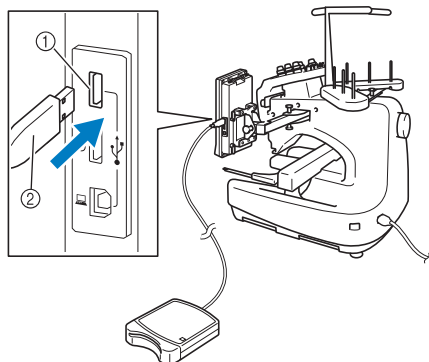

- ① Porta USB primaria (superiore)
- ② Dispositivo di lettura di schede per ricamo/ dispositivo di scrittura di schede USB*

* Se è stato acquistato PE-DESIGN Ver5 o superiore, PE-DESIGN Lite o PED-BASIC, è possibile collegare alla macchina il dispositivo di lettura di schede USB in dotazione come dispositivo di lettura di schede per ricamo e richiamare i motivi.

Quando si collega il dispositivo di lettura/scrittura di schede USB alla porta USB della macchina, assicurarsi di fissare il cavo con i due ganci sul pannello posteriore. Se il cavo non è fissato bene, il telaio da ricamo potrebbe impigliarsi sul cavo durante lo spostamento, causando un disallineamento del motivo.

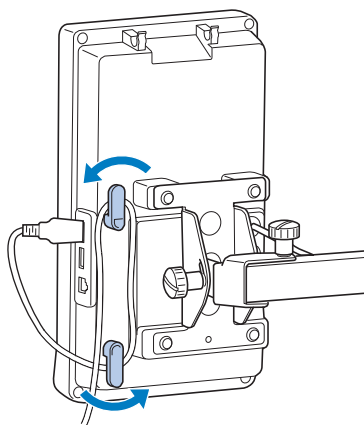

2 Inserire completamente la schede nel dispositivo di lettura di schede/dispositivo di scrittura di schede USB*.

* Inserire la scheda per ricamo in modo che l'estremità con la freccia stampata sia rivolta verso l'alto.

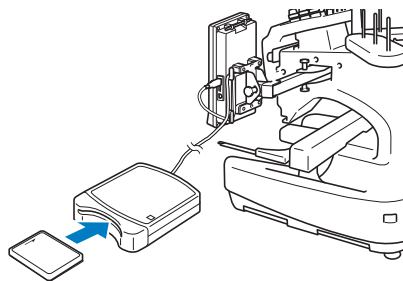

Nota

- Questa macchina non consente l'utilizzo contemporaneo di due dispositivi di lettura di schede USB/dispositivi di scrittura di schede USB*. Se vengono inseriti due dispositivi di lettura di schede USB per ricamo/dispositivi di lettura di schede USB*, verrà rilevato solo il dispositivo di lettura di schede USB per ricamo/dispositivo di scrittura di schede USB* inserito per primo.
- Se si utilizza una scheda per ricamo diversa dalle nostre schede per ricamo originali, la macchina da ricamo potrebbe non funzionare correttamente. Utilizzare esclusivamente schede per ricamo raccomandate.
- Alcune schede di ricamo fornite in licenza o protette da copyright possono essere incompatibili con questa macchina da ricamo.

Promemoria

- Inoltre è possibile collegare il dispositivo di lettura di schede per ricamo/dispositivo di scrittura di schede USB* nella porta centrale della macchina.

3 Premere il tasto della porta USB a cui è collegato il dispositivo di lettura di schede per ricamo/dispositivo di scrittura di schede USB*.

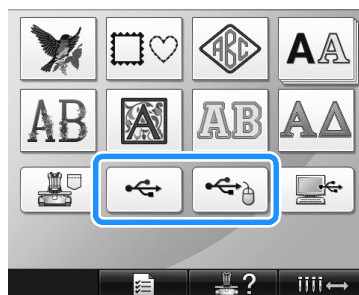

- ▶ Viene visualizzato l'elenco dei motivi sulle schede per ricamo.

4 Selezionare il motivo come descritto da pagina 141 a pagina 151.

- Con i motivi più grandi di 200 mm (H) × 300 mm (L) (7-7/8 di pollice (H) × 11-3/4 di pollice (L))
Quando si seleziona un motivo più grande di 200 mm (H) × 300 mm (L) (7-7/8 di pollice (H) × 11-3/4 di pollice (L)), viene visualizzato il seguente messaggio.

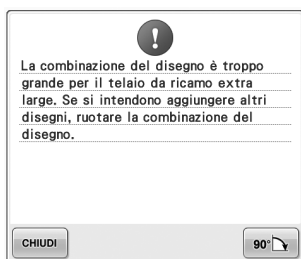

Premere  per ruotare il motivo di 90 gradi prima di aprirlo.

Se il motivo è più grande di 200 mm (H) × 300 mm (L) (7-7/8 di pollice (H) × 11-3/4 di pollice (L)) anche dopo la rotazione di 90 gradi, viene visualizzato il seguente messaggio.

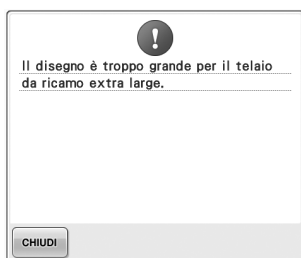

Premere  per tornare alla schermata Elenco motivi.

Promemoria

- Eseguire la stessa operazione quando si seleziona un motivo più grande di 200 mm (H) × 300 mm (L) (7-7/8 di pollice (H) × 11-3/4 di pollice (L)), sia dal computer che dal supporto USB.

Computer (USB)

Utilizzando il cavo USB incluso, la macchina da ricamo può essere collegata al computer consentendo di richiamare e utilizzare temporaneamente i motivi di ricamo salvati sul computer.



Nota

Controllare che il computer da collegare sia conforme alle seguenti condizioni operative.

- Modelli compatibili:
 - PC IBM con porta USB come dotazione standard
 - Computer IBM PC-compatibile dotato di una porta USB come dotazione standard
- Sistemi operativi compatibili:
 - Microsoft Windows Me/2000/XP, Windows Vista

■ Collegamento

1 Collegare il connettore del cavo USB nelle porte USB corrispondenti per il computer e la macchina.

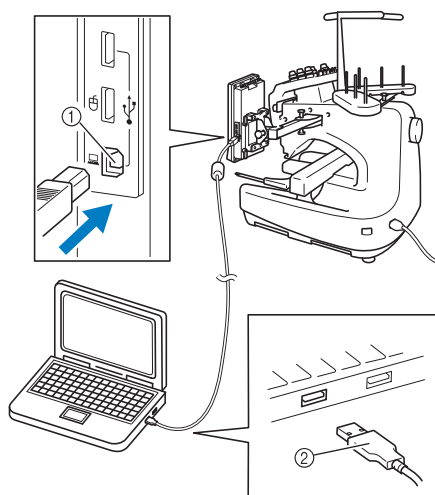

- ① Porta USB per il computer
- ② Connettore del cavo USB
- Il cavo USB può essere inserito nelle porte USB sul computer e sulla macchina da ricamo, indipendentemente dal fatto che il computer e la macchina da ricamo siano accesi o spenti.



Nota

- I connettori sul cavo USB possono essere inseriti in un connettore in un'unica direzione. Se risulta difficile inserire il connettore, non inserirlo con forza e controllare l'orientamento del connettore.
- Per i dettagli relativi alla posizione della porta USB sul computer, consultare il manuale di istruzioni dell'apparecchiatura corrispondente.

2

In seguito alla visualizzazione della cartella "Disco rimovibile" nella cartella "Computer (Risorse del computer)" sul computer, il collegamento è completato.

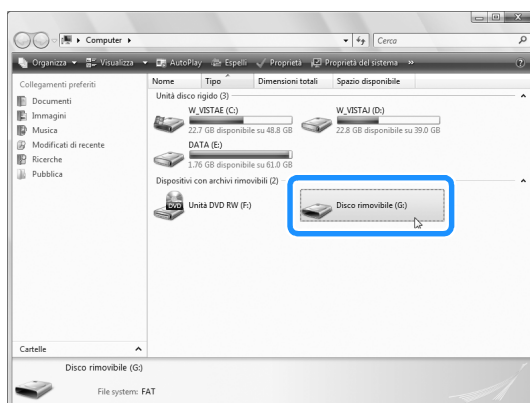

Richiamo

1

Spostare/copiare i dati di motivi che si desiderano richiamare nella cartella "Disco rimovibile".

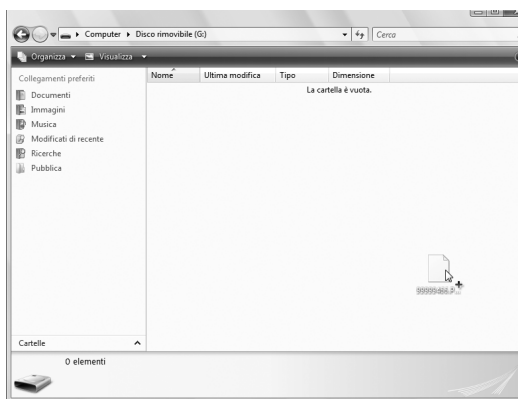

- ▶ I dati di motivo nel "Disco rimovibile" vengono scritti sulla macchina.



Nota

- Non scollegare il cavo USB durante la scrittura dei dati.
- Non creare cartelle all'interno della cartella "Disco rimovibile". Anche se sono state create cartelle, queste non appariranno sullo schermo della macchina.
- Mentre la macchina da cucire è in funzione, non scrivere o cancellare dati dal "Disco rimovibile".

2

Premere .

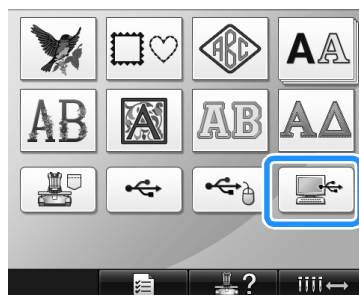

- ▶ Viene visualizzato l'elenco dei motivi.

3

Selezionare un motivo di ricamo.

- Se si decide di non richiamare il motivo, premere .



- ▶ Il motivo selezionato è visualizzato nell'area di visualizzazione del motivo.

5

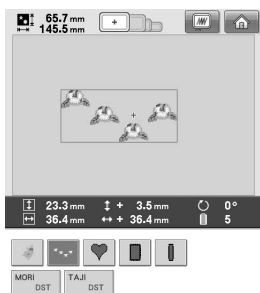

- Se si seleziona il motivo sbagliato o si desidera selezionare un motivo diverso, premere il motivo desiderato.

Promemoria

- Per dettagli sui motivi di ricamo di grandi dimensioni, consultare "Cucitura di motivi di ricamo di grandi dimensioni (divisi)" a pagina 214.
- Per aggiungere un motivo dal computer, ripetere l'operazione 1.
- ▶ Durante la scrittura dei dati alla macchina da ricamo viene visualizzata la schermata seguente e il tasto per quel motivo viene visualizzato quando la scrittura è terminata.

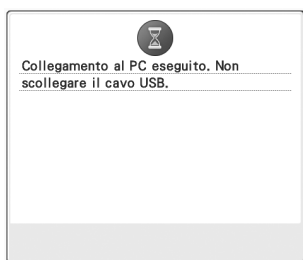

- ① Motivi supplementari

4 Premere .

In questo modo si conferma la selezione del motivo.

- ▶ Viene visualizzata la schermata Modifica motivo.

Nota

- Il motivo richiamato dal computer viene scritto nella macchina solo temporaneamente. Quando si spegne la macchina sarà cancellato. Se si desidera mantenere il motivo, memorizzarlo nella macchina. (Consultare "Memoria della macchina" a pagina 187.)

■ Se non è possibile richiamare il motivo desiderato.

Quando si richiamano i dati del motivo dal computer, i dati non sono prelevati direttamente dal computer, bensì sono stati scritti temporaneamente nella macchina. Nel "Disco rimovibile" è possibile salvare circa 3 MB di motivi di ricamo.

I dati di motivi non possono essere richiamati se si superano tali dimensioni.

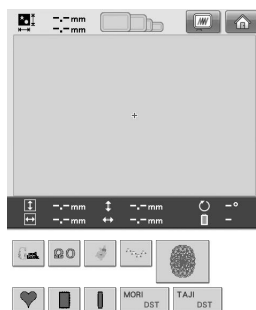

- ① Indica lo spazio libero nell'area USB della macchina. Se si aggiungono dati del motivo con queste dimensioni, è possibile richiamarli (scritti temporaneamente).

Per richiamare un motivo più grande dello spazio disponibile, eliminare i motivi correntemente scritti, quindi posizionare il motivo che si desidera richiamare nella cartella.

- 1 Rimuovere tutti i motivi non necessari dalla cartella "Disco rimovibile" sul computer.**
Selezionare i dati di motivo, quindi spostarli in una cartella diversa, nel Cestino, o fare clic con il tasto destro e selezionare "Elimina".



- 2 Collocare il motivo che si desidera richiamare nella cartella "Disco rimovibile".**
▶ Dopo aver scritto i dati nella macchina, viene visualizzato il tasto per quel motivo.
- 3 Se non risulta ancora possibile scrivere il motivo desiderato, ripetere le operazioni 1 e 2.**

■ Scollegare il cavo USB

Prima di scollegare il cavo USB, fare clic sull'icona "Scollegamento o rimozione di una periferica hardware" sulla barra degli strumenti di Windows® Me/2000 o sull'icona "Rimozione sicura dell'hardware" sulla barra degli strumenti di Windows® XP/Windows Vista®. Poi, quando il disco rimovibile è stato rimosso in sicurezza, scollegare il cavo USB dal computer e dalla macchina.

Windows® XP



Windows Vista®



⚡ Nota

- Assicurarsi di effettuare l'operazione descritta sopra prima di scollegare il cavo USB dal computer e dalla macchina da ricamo, altrimenti il computer potrebbe riportare un guasto, i dati potrebbero non essere scritti correttamente, oppure i dati o l'area di scrittura dei dati sulla macchina da ricamo potrebbero danneggiarsi.
- Non scollegare un dispositivo/supporto USB dalla macchina subito dopo averlo collegato. Attendere almeno 5 secondi prima di scollegare il dispositivo/supporto USB.

Supporti USB

È possibile richiamare un motivo di ricamo specifico direttamente dal supporto USB o da una cartella del supporto USB. Se il motivo di ricamo si trova in una sottocartella, sfogliare le varie sottocartelle seguendo il percorso corretto. Per i dettagli relativi alla memorizzazione di un motivo, consultare "Supporti USB" a pagina 189.



Nota

- I supporti USB e i dispositivi di lettura/scrittura possono essere acquistati presso i rivenditori di apparecchiature elettroniche e computer.
- Alcuni supporti USB potrebbero non poter essere utilizzati con questa macchina. Per maggiori informazioni, consultare il nostro sito web.
- La velocità di elaborazione può variare in funzione della porta selezionata o della quantità di dati.

1 Inserire il supporto USB nella porta USB primaria (superiore) della macchina.

In base al tipo di supporto USB che si utilizza, è possibile collegare direttamente il dispositivo USB alla porta USB della macchina sul lato destro del pannello operativo, oppure collegare il dispositivo di lettura/scrittura schede USB nella porta della macchina.

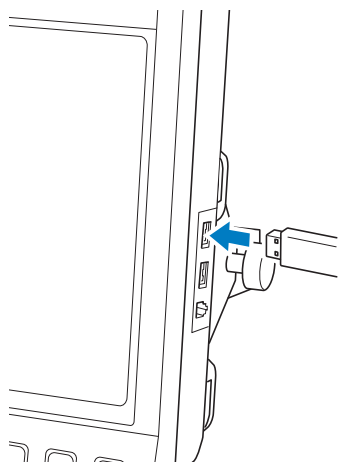

Nota

- Non inserire oggetti diversi dal supporto USB nella porta USB. In caso contrario il supporto USB può essere danneggiato.

2 Premere

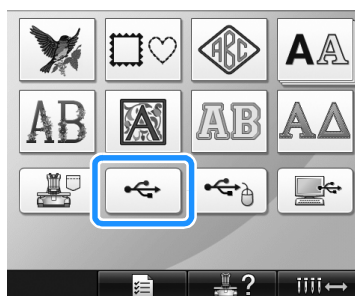

- ▶ Viene visualizzato un elenco di motivi e cartelle al livello superiore.
- L'elenco dei motivi viene visualizzato generalmente entro pochi secondi; se vi sono numerosi motivi, la visualizzazione potrebbe richiedere un po' di tempo. Durante la lettura dei motivi, evitare di rimuovere il supporto USB. Al contrario, attendere fino alla visualizzazione dei motivi.

3 Per selezionare un motivo in una cartella di livello inferiore, selezionare la cartella.



- ▶ L'elenco delle cartelle e dei motivi nella cartella selezionata viene visualizzato in ordine.

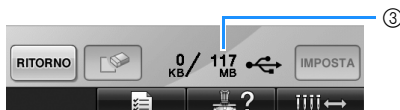
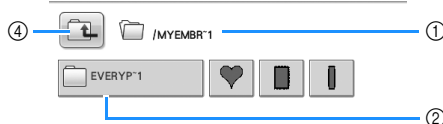

- ① Indica il nome della cartella corrente.
- ② Indica la cartella nella cartella corrente. Se il nome della cartella è composto da più di nove caratteri, il nome cambia visualizzando i primi sei caratteri seguiti dal segno "~" e da un numero.
- ③ Indica lo spazio libero sul supporto USB.
- ④ Premere questo tasto per spostarsi alla cartella di livello superiore.

4 Selezionare un motivo di ricamo.

Premere il tasto corrispondente al motivo desiderato.

- Premere **RITORNO** per tornare alla schermata originale.



- Il motivo selezionato è visualizzato nell'area di visualizzazione del motivo.

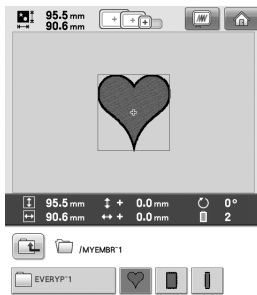

- ① Indica la quantità di memoria utilizzata dal motivo selezionato.
 - ② Indica lo spazio libero sul supporto USB.
 - ③ Premere questo tasto per eliminare il motivo selezionato.
- Se si seleziona il motivo sbagliato o si desidera selezionare un motivo diverso, premere il tasto corrispondente al motivo desiderato.

■ Eliminazione dei dati di ricamo

Da questa schermata, è possibile organizzare i dati di ricamo memorizzati sul supporto USB, eliminando i dati inutili.

Dopo aver selezionato il motivo che si desidera eliminare, premere  per visualizzare la schermata indicata sotto.



- ① Elimina i dati, quindi torna alla schermata senza motivo selezionato.
- ② Non elimina i dati, quindi torna alla schermata prima che fosse premuto .

⚡ Nota

- Per eliminare i dati di motivo del supporto USB, eliminarli dalla macchina. Questo eliminerà completamente i dati di disegno.

5 Premere **IMPOSTA**.

In questo modo si conferma la selezione del motivo.

- Viene visualizzata la schermata Modifica motivo.

⚡ Nota

- Non scollegare il supporto USB o il CD mentre viene letto o cancellato un motivo, altrimenti il supporto USB può danneggiarsi o si possono perdere i dati. Inoltre, non scollegare il supporto USB o il CD mentre sono visualizzati i contenuti del supporto USB o del CD.
- Non scollegare un dispositivo/supporto USB dalla macchina subito dopo averlo collegato. Attendere almeno 5 secondi prima di scollegare il dispositivo/supporto USB.

Modifica del motivo di ricamo (Schermata Modifica motivo)

È possibile modificare i motivi dalla schermata Modifica motivo e dalla schermata Impostazioni di ricamo. È possibile modificare i motivi singoli dalla schermata Modifica motivo e il motivo completo dalla schermata Impostazioni di ricamo. I risultati della modifica del motivo possono essere visualizzati nell'area di visualizzazione del motivo.

Combinazione di motivi

È possibile combinare agevolmente vari motivi, quali motivi di ricamo, motivi a cornicetta, motivi con alfabeto incorporato e motivi su schede per ricamo.

1 Premere **AGGIUNGI**.



- ▶ Viene visualizzata nuovamente la schermata Selezione tipo di motivo.



- ① Premere questo tasto per uscire dalla schermata di combinazione dei motivi. Viene visualizzata la schermata Modifica motivo.

2 Selezionare un motivo di ricamo. Selezionare il motivo da aggiungere come descritto da pagina 140 a pagina 161.

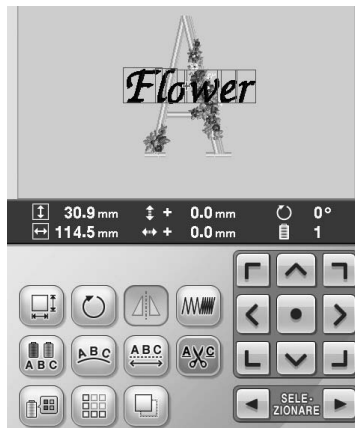

- Quando si seleziona un altro motivo, questo viene aggiunto generalmente al centro dell'area di visualizzazione del motivo.

3 Ripetere le operazioni 1 e 2 fino a quando non si selezionano tutti i motivi da combinare.



Promemoria

- È possibile eseguire il posizionamento di motivi singoli e altre operazioni di modifica dalla schermata Modifica motivo. Le operazioni di modifica possono essere eseguite nello stesso modo dalla schermata Modifica motivo sia se è selezionato ogni motivo sia se sono stati selezionati tutti i motivi che si desidera combinare.

Selezione del motivo da modificare

Se si selezionano motivi multipli, è possibile scegliere quale sarà modificato.

1 Premere ◀ o ▶.

Il motivo che sarà modificato è quello incorniciato di rosso.

Continuare a premere ◀ e ▶ fino a quando la cornice rossa circonda il motivo che si desidera modificare.



► I motivi sono selezionati nell'ordine in cui sono stati aggiunti al motivo o nell'ordine opposto.

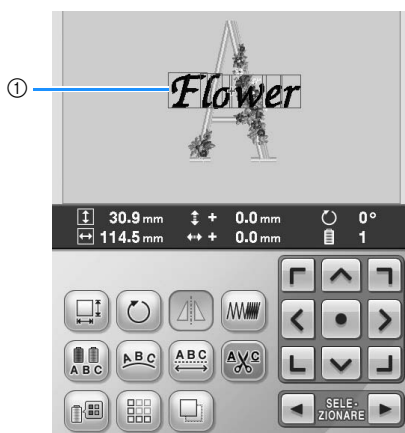

① Cornice rossa che indica il motivo da modificare.



Promemoria

- Se sono visualizzati motivi multipli nella schermata Modifica motivo, la procedura di base è 1 selezionare il motivo da modificare, quindi 2 modificare il motivo.

Spostamento di un motivo

Determinare dove sarà cucito il motivo nel telaio per ricamo. Se vi sono motivi multipli combinati, spostare ogni motivo per disporre il modello.

1 Premere il tasto corrispondente alla direzione in cui si desidera spostare il motivo.



► Il motivo si sposta nella direzione indicata dalla freccia sul tasto.

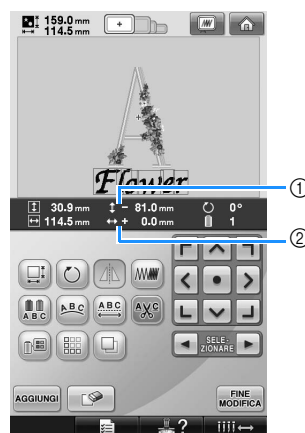

① Indica la distanza verticale spostata dal centro.
② Indica la distanza orizzontale spostata dal centro.

- Per riportare il motivo nella posizione in cui si trovava prima dello spostamento (centro del telaio per ricamo), premere



Il motivo può anche essere spostato mediante trascinalamento.

Se è collegato un mouse USB, spostare il mouse fino a posizionare il puntatore sul motivo desiderato, quindi trascinare il motivo tenendo premuto il pulsante sinistro del mouse. Il motivo può anche essere trascinato selezionandolo direttamente nella schermata con un dito o con la penna a sfioramento.



Nota

- Il motivo può essere spostato solo se sullo schermo vengono visualizzati i tasti freccia.



Promemoria

- Il motivo può essere spostato anche premendo i tasti freccia nelle schermate visualizzate quando si preme qualunque altro tasto di modifica.
- Si utilizzano i tasti freccia nella schermata Impostazioni di ricamo per spostare il telaio in modo da selezionare la posizione di ricamo.

Ribaltamento orizzontale di un motivo

- 1 Premere  in modo che cambi in .



► Il motivo è ribaltato orizzontalmente.

- Ogni volta che si preme questo tasto l'impostazione si attiva o si disattiva.



Ribaltamento orizzontale disattivato



Ribaltato orizzontalmente

Modifica delle dimensioni di un motivo

L'aumento o la diminuzione delle dimensioni del motivo possono essere compresi tra il 90% e il 120% delle dimensioni originali.

- 1 Premere .



► Viene visualizzata la schermata indicata di seguito.

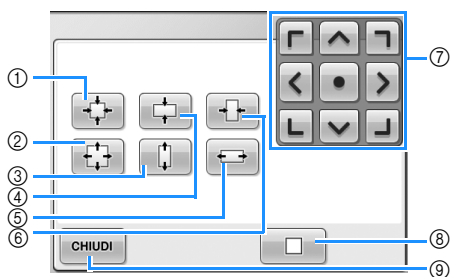

Esempio: Dimensione originale

- ① Diminuisce senza cambiare il rapporto altezza-larghezza.
- ② Ingrandisce senza cambiare il rapporto altezza-larghezza.
- ③ Ingrandisce solo in direzione verticale.
- ④ Diminuisce solo in direzione verticale.
- ⑤ Ingrandisce solo in direzione orizzontale.
- ⑥ Diminuisce solo in direzione orizzontale.
- ⑦ Sposta il motivo nella direzione della freccia sul tasto.
- ⑧ Premere questo tasto per ripristinare le dimensioni originali del motivo.
- ⑨ Premere questo tasto per chiudere la schermata.



2 Premere i tasti per regolare il motivo con le dimensioni desiderate.

Ogni volta che si preme il tasto, le dimensioni del motivo aumentano o diminuiscono leggermente.

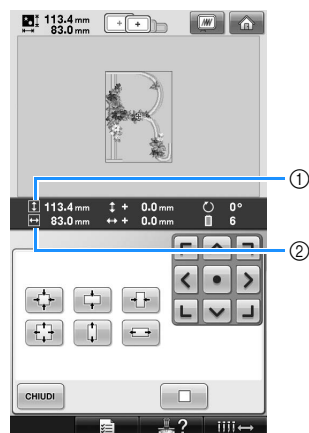

Le dimensioni del motivo sono visualizzate dopo aver premuto il tasto per modificarle.

- ① Lunghezza verticale
 - ② Larghezza orizzontale
- È possibile aumentare le dimensioni in base al motivo o al carattere.
 - A seconda del motivo o del carattere, eseguendo una rotazione di 90 gradi è possibile aumentare ancora maggiormente le dimensioni.
 - Se si ruota il motivo, le direzioni verticale e orizzontale potrebbero essere invertite.
 - Per riportare il motivo alle dimensioni originali, premere .

3 Se necessario, premere i tasti freccia per regolare la posizione del motivo.

Per i dettagli, consultare pagina 163.

4 Dopo aver eseguito i cambiamenti desiderati, premere .

- Viene visualizzata nuovamente la schermata Modifica motivo.

ATTENZIONE

- Dopo aver modificato le dimensioni del motivo, controllare le icone relative ai telai per ricamo disponibili e utilizzare solo i telai indicati. Se si utilizza un telaio diverso da quelli indicati, il piedino premistoffa potrebbe toccare il telaio per ricamo causando lesioni.

Rotazione di un motivo

È possibile ruotare il motivo tra 1 e 359 gradi sia in senso orario sia in senso antiorario.

1 Premere .



► Viene visualizzata la schermata indicata di seguito.

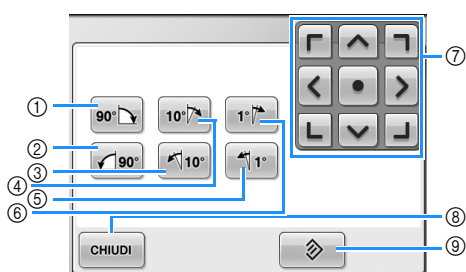



Esempio: Angolo originale

- ① Ruota di 90 gradi verso destra
- ② Ruota di 90 gradi verso sinistra
- ③ Ruota di 10 gradi verso sinistra
- ④ Ruota di 10 gradi verso destra
- ⑤ Ruota di 1 grado verso sinistra
- ⑥ Ruota di 1 grado verso destra
- ⑦ Sposta il motivo nella direzione della freccia sul tasto.
- ⑧ Premere questo tasto per chiudere la schermata.
- ⑨ Premere questo tasto per ripristinare l'angolo originale del motivo.

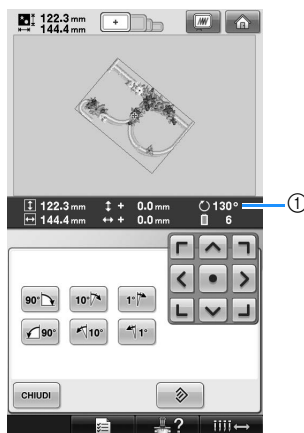

2 Premere i tasti per regolare il motivo all'angolo desiderato.
Il motivo ruota a ogni pressione di un tasto.



- ① Indica l'angolo del motivo dopo aver premuto un tasto per modificarlo
- Per riportare il motivo nell'angolo originale, premere .

3 Se necessario, premere i tasti freccia per regolare la posizione del motivo.
Per i dettagli, consultare pagina 163.

4 Dopo aver eseguito i cambiamenti desiderati, premere **CHIUDI**.

► Viene visualizzata nuovamente la schermata Modifica motivo.

! ATTENZIONE

- Dopo aver modificato l'angolo del motivo, controllare le icone relative ai telai per ricamo disponibili e utilizzare solo i telai indicati. Se si utilizza un telaio diverso da quelli indicati, il piedino premistoffa potrebbe toccare il telaio per ricamo causando lesioni.

Promemoria

- Se si utilizza  nella schermata Impostazioni di ricamo, è possibile ruotare il motivo combinato completo. (Per i dettagli, consultare "Rotazione del motivo completo" a pagina 181).
- Se il motivo è troppo largo o se il motivo è troppo vicino al margine del campo di ricamo, potrebbe non essere possibile applicare tutte le opzioni di rotazione.

Cambiamento della disposizione di un carattere

È possibile disporre i caratteri su una riga orizzontale, una riga obliqua o un arco.

- 1 Premere .



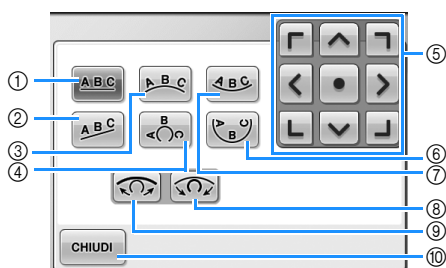

- ▶ Viene visualizzata la schermata indicata di seguito.







- 1 Dispone il testo su una riga dritta.
- 2 Dispone il testo su una riga obliqua.
- 3 Dispone il testo all'esterno di una curva ampia.
- 4 Dispone il testo all'esterno di una curva stretta.
- 5 Sposta il motivo nella direzione della freccia sul tasto.
- 6 Dispone il testo all'interno di una curva stretta.
- 7 Dispone il testo all'interno di una curva ampia.
- 8 Dopo aver selezionato la disposizione del testo su una curva, ogni volta che si preme questo tasto la curvatura aumenta (diventa più incurvata).
- 9 Dopo aver selezionato la disposizione del testo su una curva, ogni volta che si preme questo tasto la curvatura diminuisce (diventa più piana).
- 10 Premere questo tasto per chiudere la schermata.

- 2 Premere il tasto corrispondente alla disposizione del testo desiderata.

- 3 Dopo aver selezionato la disposizione del testo desiderata, è possibile regolare l'incurvatura. Se necessario, premere  e  per regolare l'incurvatura.

Promemoria

- Se si seleziona ,  e  cambiano in  e . È possibile aumentare o diminuire l'inclinazione.

- 4 Se necessario, premere i tasti freccia per regolare la posizione del motivo. Per i dettagli, consultare pagina 163.

- 5 Dopo aver eseguito i cambiamenti desiderati, premere .

- ▶ Viene visualizzata nuovamente la schermata Modifica motivo.

Promemoria

- A questo punto, è possibile modificare la disposizione del testo specificata al momento della selezione del carattere a pagina 148.

Modifica della spaziatura dei caratteri

È possibile allargare o restringere la spaziatura dei caratteri.

- 1 Premere .



- ▶ Viene visualizzata la schermata indicata di seguito.

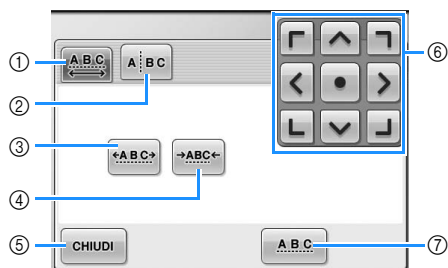

- ① Specifica che tutti i caratteri di una parola selezionata avranno la stessa spaziatura.
- ② Separa i carattere da distanziare e posizionare singolarmente.
- ③ Aumenta lo spazio tra i caratteri in modo uniforme.
- ④ Riduce lo spazio tra i caratteri in modo uniforme.
- ⑤ Premere questo tasto per chiudere la schermata.
- ⑥ Sposta il motivo nella direzione della freccia sul tasto.
- ⑦ Seleziona la spaziatura dei caratteri standard (spaziatura dei caratteri originale).

2 Premere i tasti per regolare la spaziatura dei caratteri desiderata.

Ogni volta che si preme un tasto, la spaziatura dei caratteri aumenta o diminuisce leggermente.

- Per ripristinare la spaziatura originale dei caratteri, premere .

3 Se necessario, premere i tasti freccia per regolare la posizione del motivo.

Per i dettagli, consultare pagina 163.

4 Dopo aver eseguito i cambiamenti desiderati, premere .

Separazione dei motivi di caratteri combinati

I motivi di caratteri combinati possono essere separati per regolare la spaziatura dei caratteri o per modificare separatamente i motivi una volta immessi tutti i caratteri.



1 Premere .

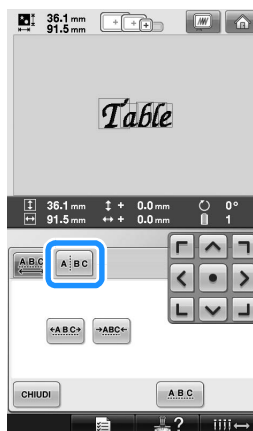

2 Premere .



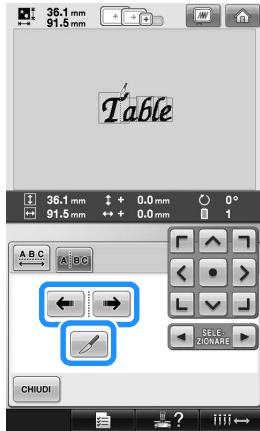

► Il tasto apparirà come .

- 3 Utilizzare   per selezionare il punto in cui separare il motivo, quindi premere  per separarlo. In questo esempio il motivo verrà separato tra "T" e "a".



Nota

- Un motivo di caratteri separato non può essere nuovamente combinato.

- 4 Utilizzare  e  per selezionare un motivo, quindi utilizzare  per regolare la spaziatura dei caratteri.

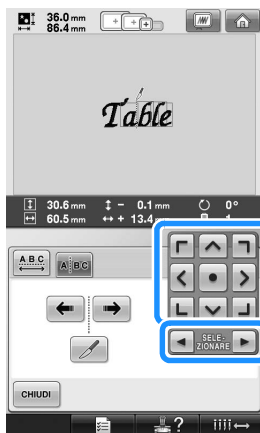

- 5 Premere .

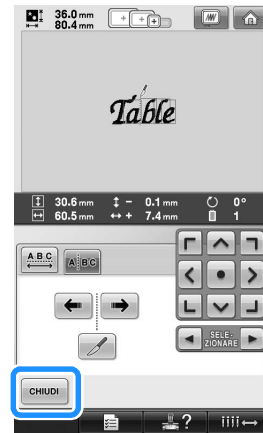

Taglio del filo tra i caratteri

Se l'impostazione della macchina prevede il taglio dei fili tra i caratteri, si riducono i punti saltati tra i caratteri e qualsiasi altra procedura necessaria dopo il ricamo. Tuttavia, se si tagliano i fili tra ogni carattere, il tempo di ricamo aumenterà.

- 1 Premere  in modo che cambi in .



- Ogni volta che si preme questo tasto l'impostazione si attiva o si disattiva.



I fili non sono tagliati.

I fili sono tagliati.

5

Modifica della densità del filo

(solo per alcuni motivi a caratteri e a cornicetta)

È possibile modificare la densità del filo per alcuni motivi a caratteri e a cornicetta.

È possibile specificare un'impostazione compresa tra 80% e 120% con incrementi del 5%.

- 1 Premere .



- Viene visualizzata la schermata indicata di seguito.

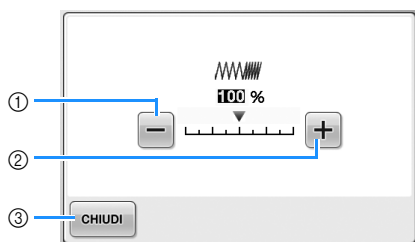

- ① Seleziona una densità del filo minore
- ② Seleziona una densità del filo maggiore
- ③ Premere questo tasto per chiudere la schermata.

■ Seleziona una densità del filo minore



Meno ← Standard ← Più

■ Seleziona una densità del filo maggiore



Meno → Standard → Più

- 2 Premere i tasti per selezionare la densità del filo desiderata.

Ogni volta che si preme il tasto, la densità del filo aumenta o diminuisce leggermente.

- Per tornare alla densità del filo originale (standard), selezionare "100%".

- 3 Dopo aver eseguito i cambiamenti desiderati, premere .

- Viene visualizzata nuovamente la schermata Modifica motivo.

Specifica del testo multicolore

L'impostazione dei caratteri del motivo alfabeto selezionati a pagina 145 è nero. È possibile modificare il colore dei caratteri mediante il tasto Modifica colore filo; tuttavia, per modificare il colore di caratteri singoli, premere il tasto Multicolore per attivarlo, quindi specificare il colore di ogni carattere.

- 1 Premere  in modo che cambi in .



- Ogni volta che si preme questo tasto l'impostazione si attiva o si disattiva.



Testo multicolore disattivato



Testo multicolore attivato

- Per i dettagli sul cambio del colore del filo, consultare "Modifica dei colori del motivo" a pagina 171.

Modifica dei colori del motivo

È possibile modificare i colori del motivo e visualizzare un'anteprima sullo schermo. Modificando i colori del motivo, è possibile visualizzare lo stesso motivo in vari modi. Se i propri colori del filo sono registrati in una tavola di colori e se è stata utilizzata una tabella per la modifica dei colori, i rocchetti di filo possono essere assegnati ai colori del filo di cui si è provvisti. E il motivo visualizzato sulla schermata apparirà con i colori il più possibile simili ai colori del filo reali. Questa operazione consente di modificare i colori di tutti i motivi, non solo del motivo in fase di modifica.

1 Premere .



► Appare la schermata con una tabella contenente i 64 fili per ricamo.

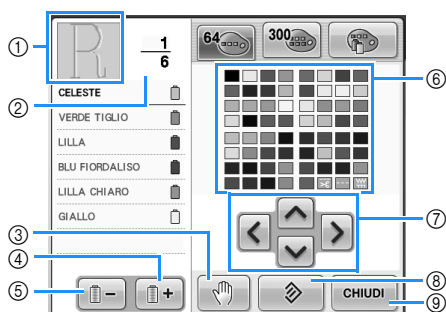

- ① La parte del motivo del colore all'inizio della visualizzazione della sequenza di colori è la parte il cui colore è in fase di modifica.
- ② Indica il numero di cambi del colore del filo. Il valore in alto indica la posizione nell'ordine di cucitura del colore all'inizio della visualizzazione della sequenza di colori; il valore in basso indica il numero totale di cambi del colore del filo.
- ③ Indica le posizioni di pausa. (Consultare "Indicazione delle posizioni di pausa prima del ricamo" a pagina 128.)
- ④ Seleziona il colore successivo nella visualizzazione della sequenza di colori del filo.

- ⑤ Seleziona il colore precedente nella visualizzazione della sequenza di colori del filo.
- ⑥ Tavola colori del filo
Selezionare un colore da questa tavola.
- ⑦ Utilizzare questi tasti per selezionare un colore dalla tavola di colori del filo.
- ⑧ Premere questo tasto per tornare al colore originale.
- ⑨ Premere questo tasto per chiudere la schermata.

2 Premere e fino a quando il colore da modificare viene visualizzato all'inizio della visualizzazione della sequenza di colori.

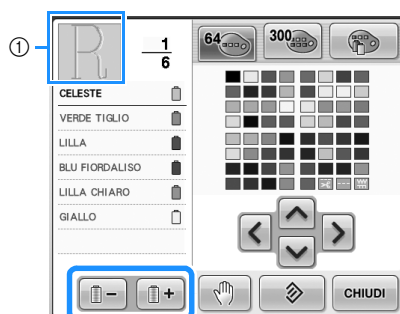

- ① Sarà modificato il colore del filo della parte del motivo visualizzata all'inizio.

3 Premere , e per selezionare il nuovo colore dalla tavolozza.

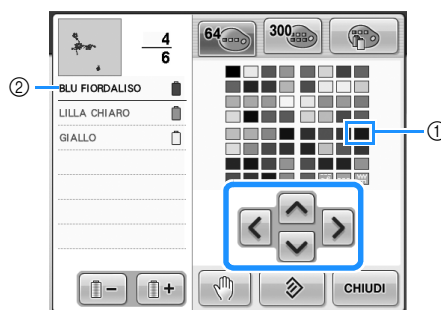

- ① Il colore che appare ingrandito è il colore selezionato.
- ② Visualizza il nome del colore del filo selezionato

► Nell'area di visualizzazione del motivo, viene modificato il colore della parte di motivo selezionata.

5

4 Premere .

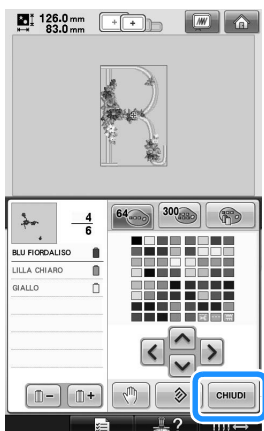

- ▶ Il cambio di colore è confermato.
- ▶ Viene visualizzata nuovamente la schermata Modifica motivo.

Promemoria

- Premere  per specificare le posizioni di pausa. Per i dettagli, consultare "Indicazione delle posizioni di pausa prima del ricamo" a pagina 128.
- È possibile creare una tavola di colori del filo personalizzata che rifletta i propri colori disponibili (Consultare "Creazione di una tavola filo personalizzata" a pagina 176.)

Disegno di motivi ripetuti

■ Cucitura di motivi ripetuti

Questa funzione di bordo consente di creare punti utilizzando motivi ripetuti. Inoltre è possibile impostare la spaziatura tra i motivi all'interno di un punto di un motivo ripetuto.

1 Premere .



2 Selezionare la direzione in cui ripetere il motivo.

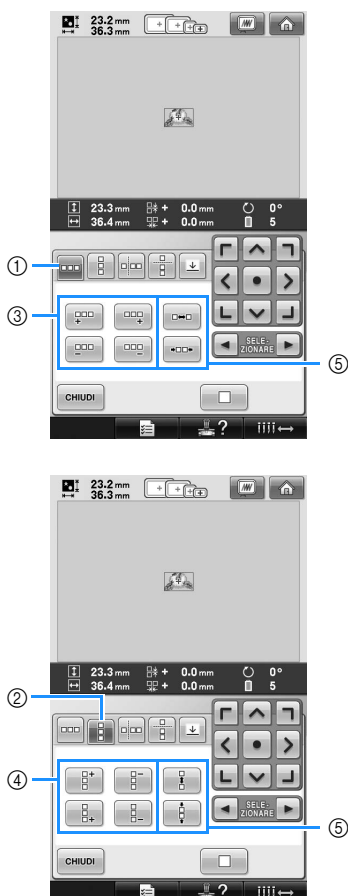

- ① Direzione orizzontale
- ② Direzione verticale
- ③ Ripetizione e cancellazione dei tasti orizzontali
- ④ Ripetizione e cancellazione dei tasti verticali
- ⑤ Tasti Spaziatura

► L'indicatore di direzione del motivo cambierà a seconda della direzione selezionata.

3 Utilizzare per ripetere il motivo in alto e per ripetere il motivo in basso.

- Per eliminare il motivo superiore, premere



- Per eliminare il motivo inferiore, premere

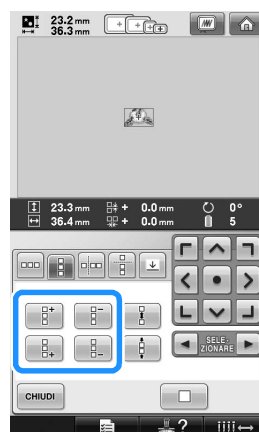



4 Impostare la spaziatura del motivo ripetuto.

- Per ampliare la spaziatura, premere

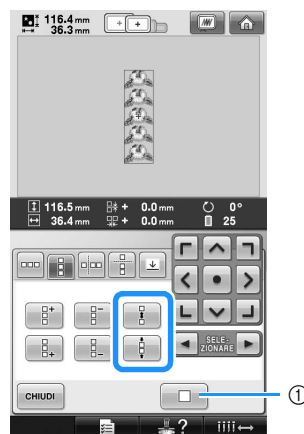

- Per ridurre la spaziatura, premere 



- ① Premere  per riportare un disegno ripetuto a un disegno singolo.

Promemoria

- È possibile impostare solo la spaziatura di motivi compresi nella cornice rossa.

5 Completare i motivi ripetuti ripetendo le operazioni da **2** a **4**.

6 Dopo aver eseguito i cambiamenti desiderati, premere **CHIUDI**.

Viene visualizzata nuovamente la schermata Modifica motivo.

Promemoria

- In presenza di due o più motivi, tutti i motivi verranno raggruppati insieme come unico motivo nella cornice rossa.

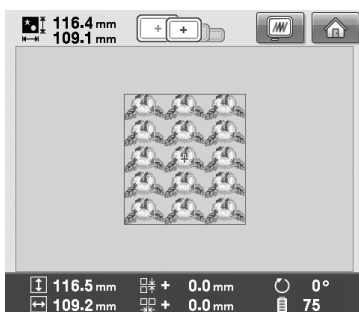



- Se si modifica la direzione in cui il motivo viene ripetuto, tutti i motivi nella cornice rossa verranno automaticamente raggruppati come una singola unità ripetuta. Fare riferimento alla seguente sezione per informazioni su come ripetere un elemento di un motivo ripetuto.

■ Ripetizione di un elemento di un motivo ripetuto

Utilizzando la funzione di taglio, è possibile selezionare un elemento di un motivo ripetuto e ripetere soltanto questo elemento singolo. Questa funzione consente di disegnare motivi ripetuti complessi.

1 Selezionare la direzione in cui tagliare il motivo ripetuto.

- Premere  per tagliare in senso orizzontale.
- Premere  per tagliare in senso verticale.

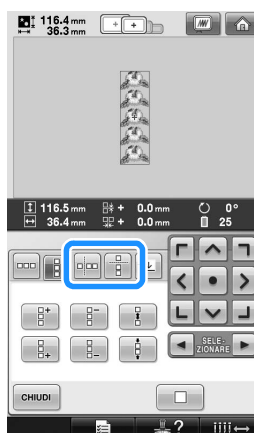

- ▶ L'indicatore di direzione del motivo cambierà a seconda della direzione selezionata.

2 Utilizzare e per selezionare la linea di taglio.

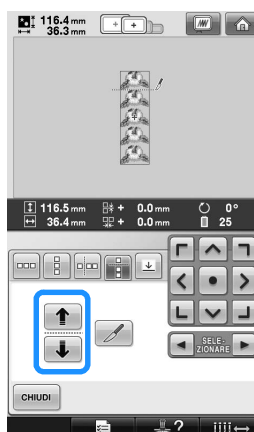

- ▶ La linea di taglio si sposterà.

3 Premere .

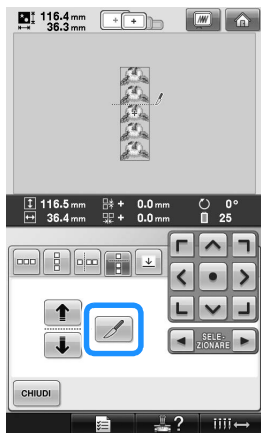

► Il motivo ripetuto verrà suddiviso in elementi separati.

4 Premere .

5 Utilizzare  e  per selezionare l'elemento da ripetere.

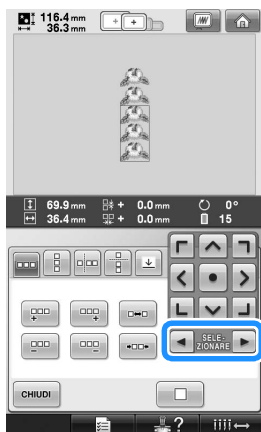

6 Ripetere l'elemento selezionato.

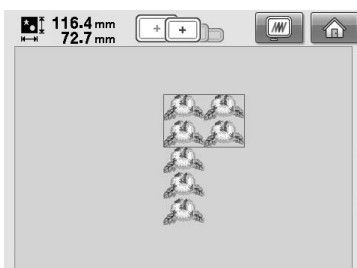

7 Dopo aver eseguito i cambiamenti desiderati, premere .

Viene visualizzata nuovamente la schermata Modifica motivo.

Nota

- Una volta tagliato un elemento ripetuto in elementi separati, non è possibile ritornare al motivo ripetuto originale.
- Ogni elemento può essere modificato separatamente nella schermata di modifica. Consultare "Selezione del motivo da modificare" a pagina 163.

■ Assegnazione dei segni di filo

Cucendo i segni di filo, è possibile allineare i motivi con estrema facilità cucendo una serie. Una volta terminata la cucitura di un motivo, verrà cucito un segno di filo a forma di freccia utilizzando il filo finale. Quando si cuce una serie di motivi, utilizzare la punta di questa freccia per posizionare i seguenti modelli da cucire.

Promemoria

- Se i motivi singoli vengono cuciti ripetutamente, i segni di filo possono essere cuciti solo intorno al perimetro del motivo.

1 Premere .

2 Premere .

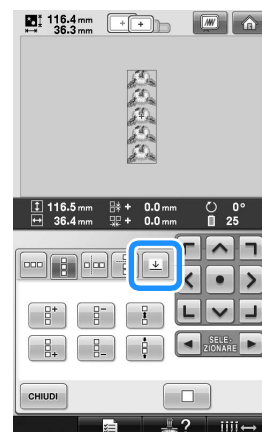



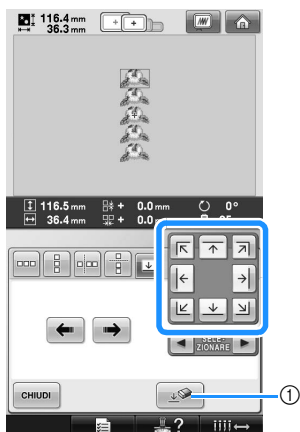

- 3** Premere  per selezionare il segno di filo da cucire.



- ① Premere per annullare l'impostazione del segno di filo.

Promemoria

- In presenza di due o più elementi, utilizzare  e  o  e  per selezionare un motivo a cui si intende assegnare un segno di filo.

- 4** Premere .

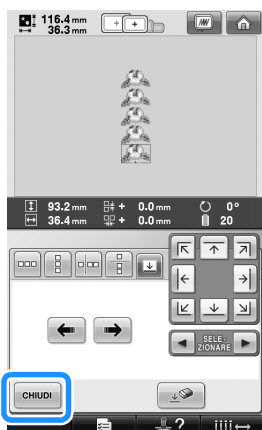

Creazione di una tavola filo personalizzata

È possibile creare una tavola filo personalizzata contenente i colori del filo utilizzati con maggiore frequenza. I colori del filo possono essere selezionati dall'elenco di colori completo della macchina contenente nove diverse marche di filo. Selezionare un colore qualsiasi, quindi spostare il colore nella tavola filo personalizzata.

Nota



- Alcune macchine potrebbero già presentare colori del filo 300 Robison-Anton supplementari nella tavola filo personalizzata.
- L'utente può scegliere se eliminare completamente oppure se ripristinare le impostazioni di fabbrica originali della tavola filo personalizzata. Visitare il sito web per le istruzioni e il programma di eliminazione/ripristino della tavola filo personalizzata.

- 1** Premere  quindi premere .



2 Utilizzare     per

specificare se aggiungere un colore alla tavola filo personalizzata.

- I colori possono essere scelti dalla tavola filo personalizzata toccando direttamente lo schermo con la penna a sfioramento.
- È possibile sfogliare 100 colori disponibili per volta utilizzando  e  nella tavola filo personalizzata.

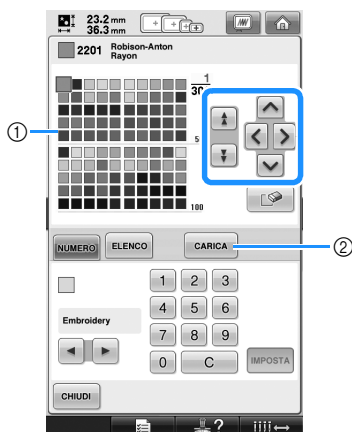

- ① Tavola filo personalizzato
- ② Premere  per scaricare i programmi di eliminazione e ripristino dal sito web.

3 Utilizzare   per selezionare uno dei marchi di filo nella macchina.



4 Utilizzare      

    per inserire un numero a 4 cifre per il colore.

- Se si commette un errore, premere

 per cancellare il numero inserito, quindi immettere il numero corretto.

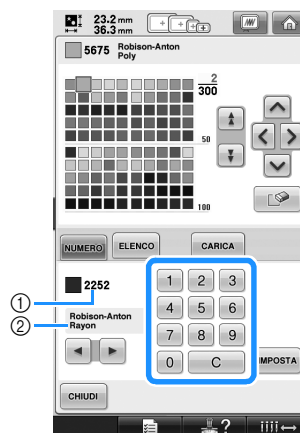

- ① Numero del colore del filo inserito
- ② Marchio del filo

5 Premere .



- ① Colore del filo selezionato
- Il colore del filo selezionato viene impostato nella tavola filo personalizzata.



Nota

- Se non si preme , il numero del colore del filo non verrà modificato.

- 6** Ripetere le operazioni precedenti fino a specificare tutti i colori del filo desiderati.
- Per cancellare un determinato colore dalla tavolozza, premere  .

- 7** Premere **CHIUDI** per tornare alla schermata originale.

■ **Aggiunta di un colore alla tavola filo personalizzata dall'elenco**

- 1** Ripetere il passaggio **1** precedente, a pagina 176.
- 2** Premere **ELENCO** per visualizzare l'elenco dei fili.
- 3** Utilizzare   per selezionare un colore del filo.

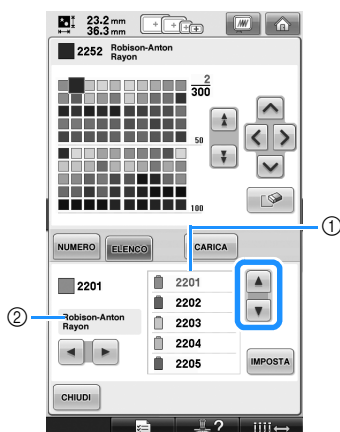

- ① Elenco dei fili
 ② Marchio del filo

- 4** Premere **IMPOSTA** .

- 5** Ripetere le operazioni precedenti fino a specificare tutti i colori del filo desiderati.
- Per cancellare un determinato colore dalla tavolozza, premere  .

- 6** Premere **CHIUDI** per tornare alla schermata originale.

Selezione di un colore dalla tavola filo personalizzata

È possibile selezionare un colore tra i 300 impostati nella tavola filo personalizzata.

1 Premere .

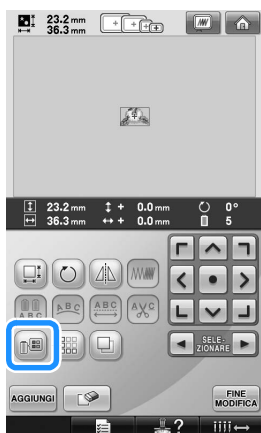

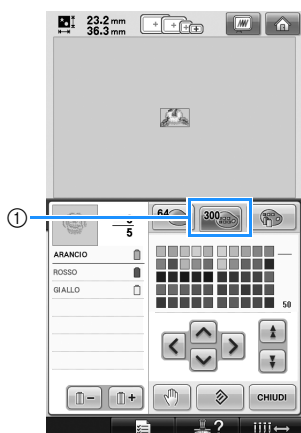

► Appare la schermata con una tabella contenente i 64 fili per ricamo.

2 Premere .



① Tasto cambio filo personalizzata
 ► Appare la schermata della tavola filo personalizzata (300 filati per ricamo).

3 Premere  per scegliere un nuovo colore dalla tavola filo personalizzata.

- Utilizzare  per sfogliare la tavola filo personalizzata.
- Premere  per tornare al colore originale.
- I colori possono essere scelti dalla tavola filo personalizzata (300 filati per ricamo) toccando direttamente lo schermo con la penna a sfioramento.

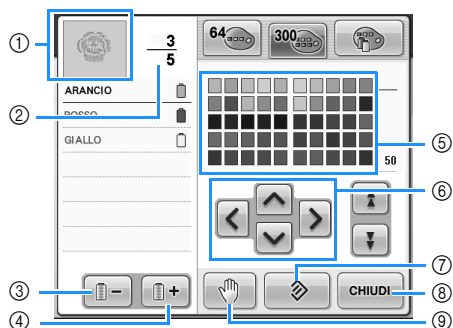

- ① La parte del motivo del colore all'inizio della visualizzazione della sequenza di colori è la parte il cui colore è in fase di modifica.
- ② Indica il numero di cambi del colore del filo. Il valore in alto indica la posizione nell'ordine di cucitura del colore all'inizio della visualizzazione della sequenza di colori; il valore in basso indica il numero totale di cambi del colore del filo.
- ③ Seleziona il colore precedente nella visualizzazione della sequenza di colori del filo.
- ④ Seleziona il colore successivo nella visualizzazione della sequenza di colori del filo.
- ⑤ Tavola dei colori del filo
 Selezionare un colore da questa tavola.
- ⑥ Utilizzare queste frecce per navigare nella selezione dei colori all'interno della tavola dei colori del filo.
- ⑦ Premere questo tasto per tornare al colore originale.
- ⑧ Premere questo tasto per chiudere la schermata.
- ⑨ Indica le posizioni di pausa. (Consultare "Indicazione delle posizioni di pausa prima del ricamo" a pagina 128.)

► Il display mostra i colori cambiati.

4 Premere .

Promemoria

- Premere  per specificare le posizioni di pausa. Per i dettagli, consultare "Indicazione delle posizioni di pausa prima del ricamo" a pagina 128.

Duplicazione di un motivo

- 1 Premere .

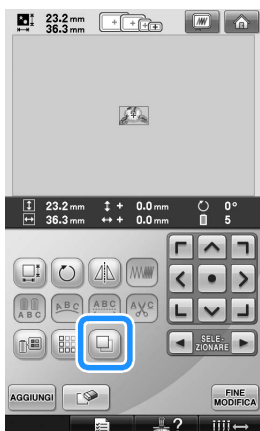

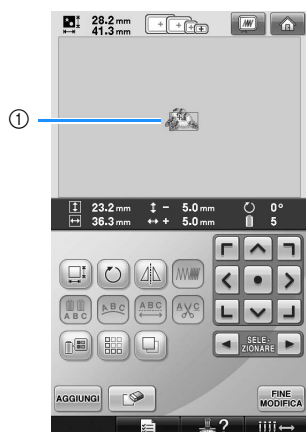

- Il duplicato viene posizionato sopra il motivo originale.



- ① Motivo duplicato



Nota

- Se nella schermata vengono visualizzati più motivi, solo quello selezionato con  e  verrà duplicato.
- Spostare e modificare singolarmente ogni motivo duplicato.

Eliminazione di un motivo

- 1 Premere .



- Viene visualizzata la schermata indicata di seguito.

- 2 Premere .

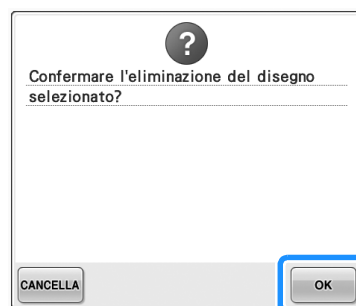

- Il motivo è eliminato.

- Per uscire dalla schermata di eliminazione del motivo, premere .



Nota

- Se si visualizzano motivi multipli, verrà eliminato solo il motivo selezionato.

Modifica del motivo di ricamo (Schermata Impostazioni di ricamo)

Nella schermata Impostazioni di ricamo, è possibile modificare un motivo singolo se i motivi non sono stati combinati, oppure è possibile modificare un motivo combinato completo come un motivo singolo. Inoltre, è possibile utilizzare i tasti freccia per spostare il motivo nella schermata Modifica motivo oppure spostare il telaio per ricamo nella schermata Impostazioni di ricamo. Premendo questi tasti, si sposta il telaio per ricamo.

Rotazione del motivo completo

È possibile ruotare il motivo completo

- 1 Premere .



- Viene visualizzata la schermata indicata di seguito.

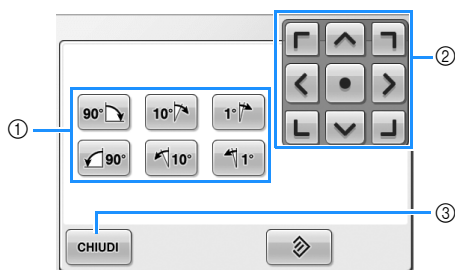

- ① Consente di ruotare il motivo completo.
- ② Consente di spostare il telaio per ricamo.
- ③ Premere questo tasto per chiudere la schermata.

- 2 Premere i tasti per regolare il motivo all'angolo desiderato.

Per i dettagli, consultare pagina 166.

- 3 Se necessario, premere i tasti freccia per regolare la posizione del telaio per ricamo. Per i dettagli, consultare pagina 96.

- 4 Dopo aver eseguito i cambiamenti desiderati, premere .

- Viene visualizzata nuovamente la schermata Impostazioni di ricamo.

Modifica di un motivo combinato

Esempio)



In questa sezione, combineremo il testo con un motivo alfabeto floreale, che sarà in seguito modificato.

1 Premere **AB**.



2 Selezionare **G**.



► Questo motivo sarà posizionato al centro dell'area di ricamo.

3 Per selezionare il motivo, premere **IMPOSTA**.

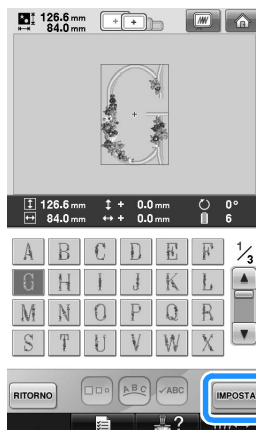

► Viene visualizzata la schermata Modifica motivo.

4 Premere **AGGIUNGI**.



► Viene visualizzata nuovamente la schermata Selezione tipo di motivo.

5 Premere .



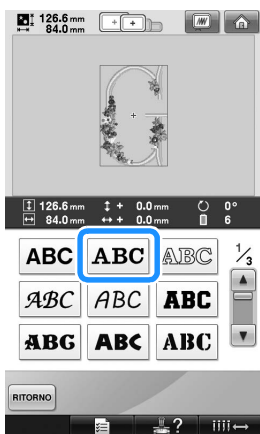

6 Premere .

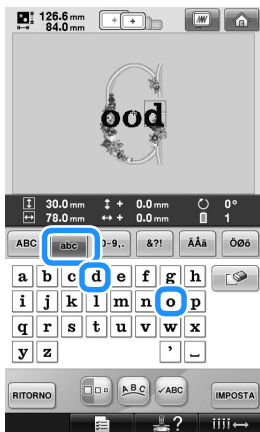

7 Digitare "ood".
Premere la scheda per le lettere minuscole per visualizzare la schermata Immissione lettere minuscole, quindi premere "o", "o" e "d".



► Le lettere selezionate sono visualizzate al centro dell'area di ricamo.

- Per cambiare le dimensioni del motivo, selezionare "o", quindi premere  per selezionare le dimensioni desiderate.
- Per cambiare la disposizione del testo, premere , quindi selezionare la disposizione del testo desiderata.

8 Dopo aver selezionato i caratteri, premere .

► Viene visualizzata la schermata Modifica motivo.

9 Premere  e regolare la posizione delle lettere.

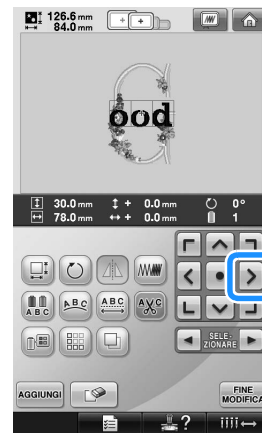

- Con un mouse USB, con il dito o con la penna a sfioramento, spostare i caratteri trascinandoli.

10 Premere .



► Viene visualizzata nuovamente la schermata Selezione tipo di motivo.

- 11 Premere , come in precedenza.



- 12 Premere  per selezionare lo stesso tipo di carattere, quindi digitale "Luck". Dopo aver premuto "L", premere la scheda per le lettere minuscole per visualizzare la schermata Immissione lettere minuscole, quindi premere "u", "c" e "k".

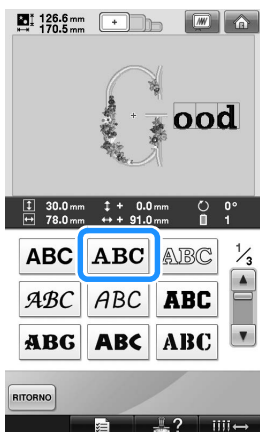

- Le lettere selezionate sono visualizzate al centro dell'area di ricamo.





- 13 Dopo aver selezionato i caratteri, premere



- Viene visualizzata la schermata Modifica motivo.

- 14 Premere  /  /  e regolare la posizione delle lettere in modo che siano ben equilibrate.



- 15** Controllare l'equilibrio del motivo completo e, se si desidera modificare il motivo, premere  e  per selezionare il motivo da modificare.

Se è collegato un mouse USB, fare clic sul motivo per selezionarlo. Spostare il mouse per posizionare il puntatore sul motivo desiderato, quindi fare clic con il pulsante sinistro del mouse. Inoltre i motivi possono essere selezionati toccando direttamente lo schermo con il dito o con la penna a sfioramento.

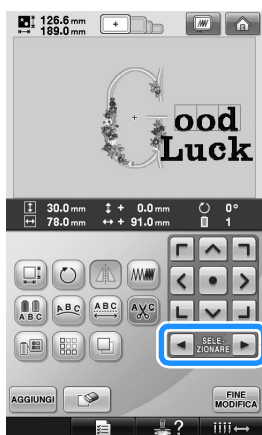

Esempio: per ridurre  le dimensioni.

- 16** Premere  e  per spostare la cornice rossa intorno a .

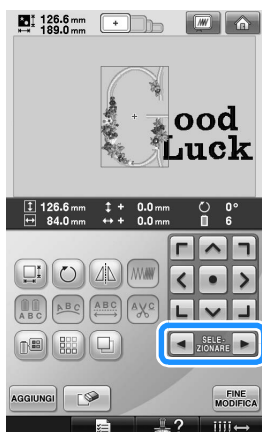

- 17** Premere .





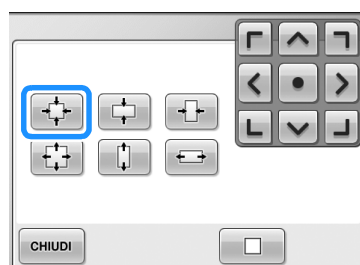

- 18** Premere  per ridurre il motivo proporzionalmente.

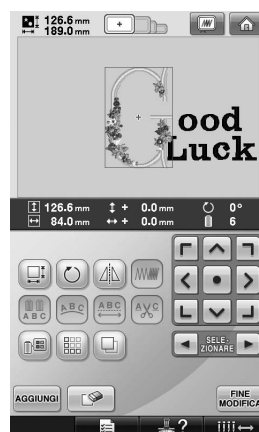

- 19** Dopo aver ridotto il motivo, premere  per tornare alla schermata Modifica motivo.



- Per regolare altre parti del motivo, premere nuovamente  e , quindi regolare il motivo come desiderato.

- Se risulta difficile visualizzare il testo e il motivo, premere , quindi premere  per visualizzare l'anteprima. Premere  per tornare alla schermata precedente.



- 20** Dopo aver concluso tutte le modifiche, premere  e quindi .

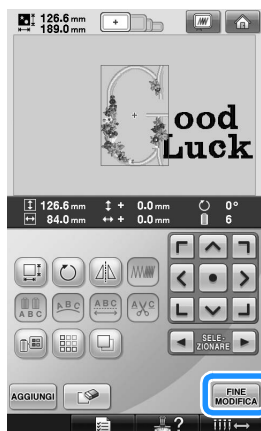

- Viene visualizzata la schermata Impostazioni di ricamo.

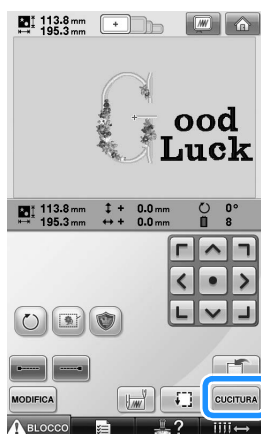

- Per tornare alla schermata Modifica motivo e continuare le modifiche del motivo, premere .

Salvataggio dei motivi di ricamo

Memoria della macchina

È possibile salvare i motivi di ricamo personalizzati e che si utilizzeranno spesso, per esempio il proprio nome o combinazioni di altri motivi, motivi che sono stati fatti ruotare o che sono stati ridimensionati, o motivi di cui è stata cambiata la posizione di ricamo.

Nella memoria della macchina è possibile salvare circa 1,7 MB di motivi.



Nota

- Non spegnere la macchina mentre è visualizzata la schermata di "Salvataggio in corso", altrimenti si perderà il motivo che si sta salvando.



Promemoria

- Sono necessari alcuni secondi per salvare un motivo nella memoria della macchina.
- Consultare la pagina 151 per informazioni sul recupero di un motivo salvato.

- 1 **Con il motivo che si intende salvare visualizzato nella schermata Impostazioni di ricamo, premere .**



- 2 **Premere .**

- Premere **CHIUDI** per ritornare alla schermata precedente senza salvare il motivo.

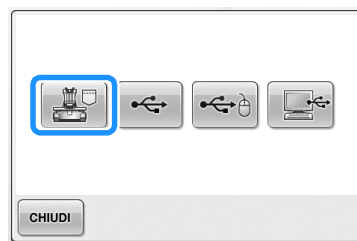

- ▶ Viene visualizzata la schermata "Salvataggio in corso". Una volta salvato il motivo, la schermata precedente verrà visualizzata in modo automatico.

Se non è possibile salvare il motivo di ricamo

Se viene visualizzata la schermata seguente, non è possibile salvare il motivo di ricamo perché la memoria della macchina è piena o perché il motivo in fase di salvataggio ha dimensioni maggiori rispetto allo spazio disponibile nella memoria. Per poter salvare il motivo di ricamo nella memoria della macchina, occorre prima eliminare un motivo salvato precedentemente.

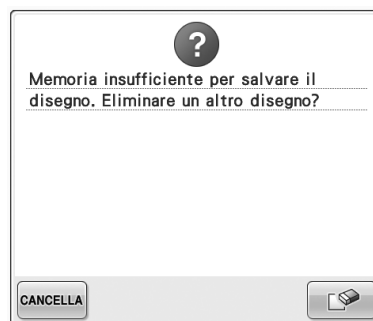

- Per uscire dalla modalità di salvataggio, premere **CANCELLA**.

■ Eliminazione dei dati salvati

- 1 **Premere .**

- ▶ Viene visualizzato l'elenco dei motivi.

2 Selezionare il motivo da eliminare.

Premere il motivo.

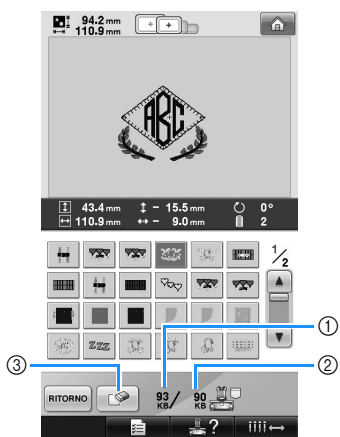

- ① Indica la quantità di memoria utilizzata dal motivo selezionato.
- ② Indica lo spazio libero nella memoria della macchina.
- ③ Premere questo tasto per eliminare il motivo selezionato.
- Se si seleziona il motivo sbagliato o si desidera selezionare un motivo diverso, premere il motivo desiderato.

3 Premere .



- ▶ Viene visualizzata la schermata indicata di seguito.

4 Per eliminare i dati, premere .

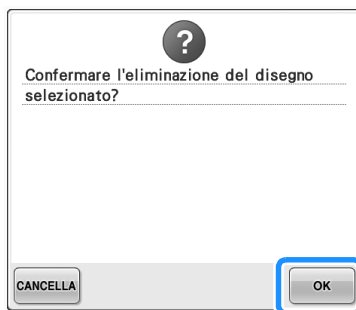

- ▶ Il motivo è eliminato e, se vi è spazio sufficiente, la schermata precedente appare automaticamente.
- Per uscire dalla schermata di eliminazione, premere .

5 Se lo spazio non è sufficiente, eliminare un altro motivo.

- ▶ Se i dati di ricamo sono stati salvati correttamente, sarà visualizzata automaticamente la schermata precedente.
- Il salvataggio dei dati dura circa 10 secondi.



Nota

- Non spegnere la macchina mentre è visualizzato il messaggio "Salvataggio in corso"; si rischia altrimenti di perdere i dati in fase di salvataggio.

Richiamo di motivi memorizzati.

Consultare la relativa pagina di "Selezione di un motivo di ricamo", in base al supporto utilizzato. Per i motivi salvati sulla macchina, consultare pagina 151. Per motivi salvati su supporti USB, consultare pagina 160.

Supporti USB

Quando si inviano motivi di ricamo dalla macchina al supporto USB, collegare il supporto USB alla porta USB della macchina.



Promemoria

- Alcuni supporti USB potrebbero non poter essere utilizzati con questa macchina. Per maggiori informazioni, consultare il nostro sito web.
- A seconda del tipo di supporto USB in uso, collegare il dispositivo USB direttamente alla porta USB della macchina oppure collegare il supporto di lettura/scrittura USB alla porta USB della macchina.
- Il supporto USB può essere inserito o rimosso in qualsiasi momento.

1

Premere  quando il motivo che si vuole salvare è nella schermata Impostazioni di ricamo.



2

Inserire il supporto USB nella porta USB primaria (superiore) della macchina.

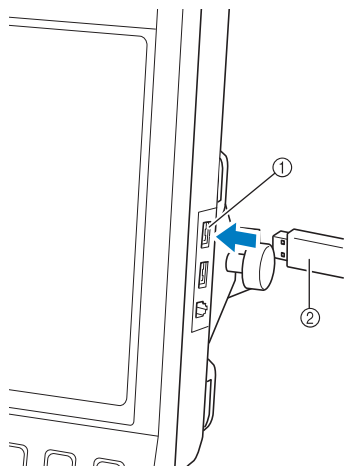

- ① Porta USB primaria (superiore) per il supporto
② Supporti USB

- Quando si collega il dispositivo di lettura/scrittura di schede USB alla porta USB della macchina, assicurarsi di fissare il cavo con i due ganci sul pannello posteriore. Se il cavo non è fissato bene, il telaio da ricamo potrebbe impigliarsi sul cavo durante lo spostamento, causando un disallineamento del motivo.

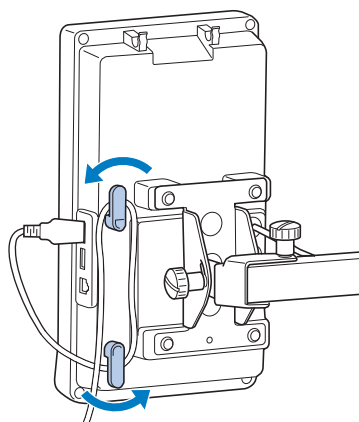

Nota

- Posizionare delicatamente il dispositivo di lettura/scrittura di schede USB nel relativo supporto.
- La velocità di elaborazione può variare in funzione della porta selezionata o della quantità di dati. La porta USB primaria (superiore) elabora i dati più velocemente della porta centrale. Si consiglia pertanto di utilizzare la porta USB primaria (superiore).
- Questa macchina non consente l'utilizzo contemporaneo di due supporti USB. Se vengono inseriti due supporti USB, verrà rilevato soltanto il supporto USB inserito per primo.
- Non inserire oggetti diversi dal supporto USB nella porta USB. In caso contrario il supporto USB può essere danneggiato.

3 Premere .

- Premere **CHIUDI** per tornare alla schermata originale senza salvare.

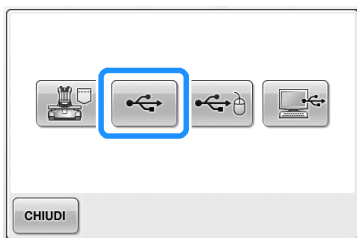

- Viene visualizzata la schermata "Salvataggio in corso". Una volta salvato il motivo, il display ritorna automaticamente alla schermata originale.

Nota

- Non scollegare il supporto USB mentre è visualizzata la schermata "Salvataggio in corso", altrimenti il supporto USB può danneggiarsi o si possono perdere i dati.
- Non scollegare un dispositivo/supporto USB dalla macchina subito dopo averlo collegato. Attendere almeno 5 secondi prima di scollegare il dispositivo/supporto USB.

Computer (USB)

Utilizzando il cavo USB incluso, la macchina da ricamo può essere collegata al computer consentendo di salvare i motivi di ricamo nella cartella "Disco rimovibile" del computer. Nel "Disco rimovibile" è possibile salvare circa 3 MB di motivi di ricamo. Questi ultimi verranno tuttavia cancellati nel momento in cui la macchina viene spenta.

Nota

- Non spegnere la macchina mentre è visualizzato il messaggio "Salvataggio in corso"; si rischia altrimenti di perdere i dati in fase di salvataggio.

1 Collegare il connettore del cavo USB nelle porte USB corrispondenti per il computer e la macchina.

2 Accendere il computer e selezionare "Computer (Risorse del computer)".

- Il cavo USB può essere inserito nelle porte USB sul computer e sulla macchina da ricamo, indipendentemente dal fatto che il computer e la macchina da ricamo siano accesi o spenti.

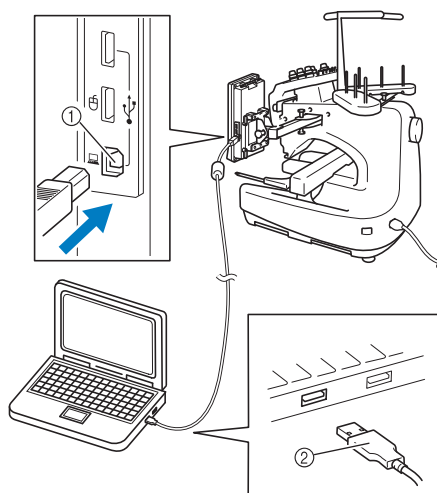

- ① Porta USB per il computer
- ② Connettore del cavo USB

- L'icona "Disco rimovibile" comparirà in "Computer (Risorse del computer)" sul computer.



Nota

- I connettori sul cavo USB possono essere inseriti in un connettore in un'unica direzione. Se risulta difficile inserire il connettore, non inserirlo con forza e controllare l'orientamento del connettore.
- Per i dettagli relativi alla posizione della porta USB sul computer, consultare il manuale di istruzioni dell'apparecchiatura corrispondente.

3

Premere  quando il motivo che si vuole salvare è nella schermata **Impostazioni di ricamo**.



4

Premere .

- Premere **CHIUDI** per tornare alla schermata originale senza salvare.

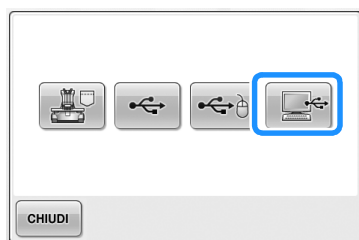

- ▶ Il motivo verrà temporaneamente salvato nel "Disco rimovibile" in "Computer (Risorse del computer)".

5

Spostare/copiare i dati del motivo contenuti nel "Disco rimovibile" che si intende salvare nel computer.

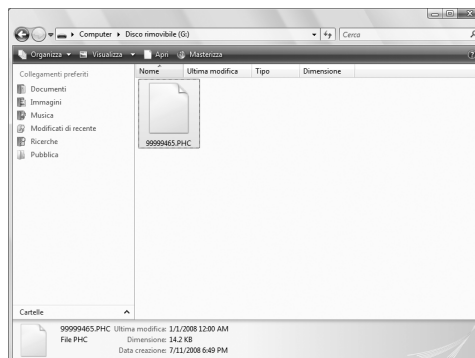

5

6

IMPOSTAZIONI DI BASE E FUNZIONE GUIDA



Questo capitolo descrive come utilizzare il tasto Impostazioni, il tasto Operazioni della macchina e il tasto Guida, introdotti a pagina 39. Saranno fornite informazioni dettagliate sulla modifica delle impostazioni di ricamo basilari della macchina e sulla visualizzazione delle operazioni sul display a cristalli liquidi.

Utilizzo del tasto Impostazioni	194
Schermata Impostazioni.....	194
Modifica delle guide di visualizzazione.....	196
Modifica delle informazioni specifiche sul colore del filo	197
Specifica delle dimensioni dell'anteprima.....	198
Modifica dei colori dello sfondo dei motivi di ricamo o delle anteprime	199
Specificare taglio punti saltati / codici salto "DST" per il taglio	199
Eliminazione punti corti.....	201
Specifica della lunghezza del filo restante	201
Modifica delle impostazioni dello screen saver.....	201
Accensione o spegnimento della luce area di lavoro	203
Variazione del volume audio.....	204
Specifica del sensore del filo.....	204
Modifica della forma del puntatore quando si utilizza un mouse USB	205
Cambio delle unità di misura.....	205
Cambio della lingua	205
Utilizzo dei tasti Operazioni della macchina	206

Utilizzo del tasto Impostazioni

Premere  (tasto Impostazioni) per modificare numerose impostazioni di ricamo basilari della macchina.

Schermata Impostazioni

La schermata Impostazioni è costituita da cinque pagine. Premere  e  nell'angolo in basso al centro della schermata fino a quando viene visualizzata la pagina desiderata. Il tasto  compare su tutte le pagine.

■ Pagina 1

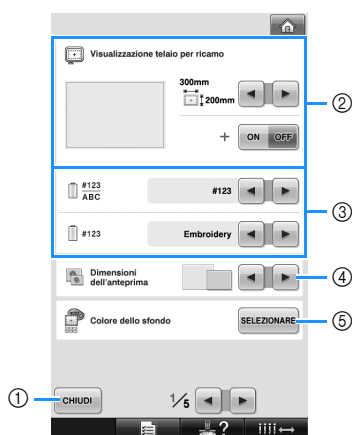

- ① Premere per uscire dalla schermata di specifica delle impostazioni. Le impostazioni sono confermate e compare nuovamente la schermata visualizzata prima di premere il tasto Impostazioni.
- ② È possibile specificare le guide (dimensioni del telaio per ricamo, indicatore del punto centrale, griglia e cursore) per l'area di visualizzazione del motivo. (Consultare pagina 196.)
- ③ **MODIFICA DELLA VISUALIZZAZIONE DEL COLORE DEL FILO**
Le informazioni relative al colore nella visualizzazione della sequenza di colori del filo e le informazioni relative al filo della barra dell'ago possono essere commutate tra nome del colore, marchio del filo, numero del colore del filo o tempo di cucitura. (Fare riferimento alla pagina 197.)
- ④ **Dimensioni dell'anteprima**
Consente di specificare se i tasti immagine che appaiono quando si seleziona un motivo dalla schermata vengono visualizzati nel formato "piccolo" o "grande". (Consultare pagina 198.)
- ⑤ **Sfondo dei disegni da ricamo/Sfondo dell'anteprima**
In base al colore del ricamo, la modifica del colore dello sfondo dell'area di visualizzazione dei motivi e delle anteprime può renderli più visibili e più facili da selezionare. (Consultare pagina 199.)

■ Pagina 2

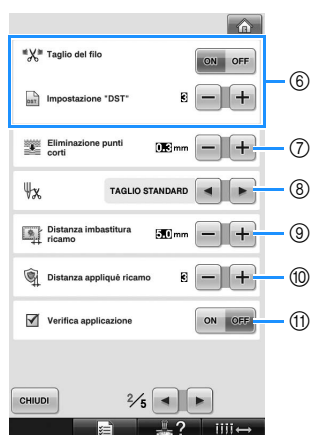

- ⑥ **Impostazione "DST"**
Consente di specificare se tagliare o meno i punti saltati. Inoltre, quando si utilizzano i dati di ricamo Tajima (.dst), è possibile specificare se il filo viene tagliato in base al numero di codici salto specificato. (Consultare pagina 199.)
- ⑦ **Eliminazione punti corti**
Consente di specificare la lunghezza del passo dei punti corti che devono essere eliminati. (Consultare pagina 201.)
- ⑧ **Taglio filo lungo**
Consente di specificare la lunghezza del filo superiore che rimane infilato nell'ago dopo il taglio del filo (lunghezza del filo fatto passare attraverso la cruna dell'ago). (Consultare pagina 201.)
- ⑨ **Distanza imbastitura ricamo**
Consente di specificare la distanza tra il motivo e l'imbastitura. (Consultare pagina 116.)
- ⑩ **Distanza appliqué ricamo**
Consente di specificare la distanza tra il motivo appliqué e il contorno. (Consultare pagina 117.)
- ⑪ **Utilizzare Verifica applicazione quando si esegue un'applicazione.**



Nota

- Se le impostazioni per Impostazione "DST" ⑥ o Eliminazione punti corti ⑦ vengono cambiate rispetto all'impostazione precedente, le nuove impostazioni verranno applicate unicamente al successivo ricamo.

■ Pagina 3

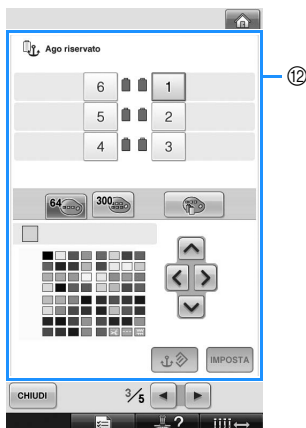

- 12 Ago riservato
È possibile impostare un determinato colore del filo per una barra dell'ago specifica. Il colore specificato resta assegnato alla barra dell'ago specificata qui fino a quando non si annulla l'impostazione. Non è possibile accedere a questa funzione attraverso la schermata Ricamo. (Refer to "Impostazioni della barra dell'ago riservato" a pagina 132.)

■ Pagina 4



- 13 Screen saver
Consente di selezionare l'intervallo di tempo in seguito al quale visualizzato lo screen saver e di modificare l'immagine dello screen saver. (Consultare pagina 201.)
- 14 Schermata iniziale
La macchina può essere impostata per visualizzare ("ON") o non visualizzare ("OFF") la schermata iniziale all'accensione della macchina.
- 15 Luce
Consente di impostare l'accensione o lo spegnimento della luce area di lavoro. (Fare riferimento alle pagina 20 o 203.)
- 16 Audio
Consente di regolare il volume dei suoni operativi e degli allarmi. (Fare riferimento alle pagina 21 o 204.)
- 17 Sensore del filo
Impostare il "Sensore del filo" su "ON" o su "OFF". (Consultare pagina 204.)
- 18 Puntatore del mouse
Consente di modificare la forma del puntatore quando si utilizza un mouse USB. (Consultare pagina 205.)

■ Pagina 5

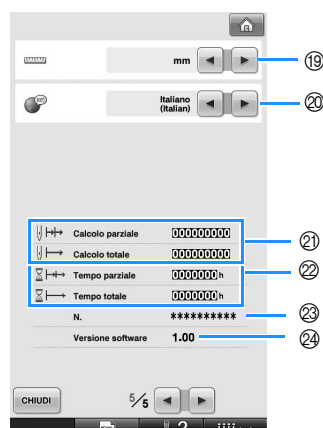

- 19 Unità di misura
Consente di modificare le unità di misura visualizzate nelle schermate. (Consultare pagina 205.)
- 20 LINGUE
Consente di modificare la lingua visualizzata. I tasti e i messaggi sono visualizzati nella lingua selezionata. (Consultare pagina 205.)
- 21 Il contatore Calcolo totale indica il numero totale di punti cuciti e il contatore Calcolo parziale indica il numero di punti cuciti dall'ultima manutenzione della macchina.
- 22 Il contatore Tempo totale indica il periodo di tempo totale di utilizzo della macchina e il contatore Tempo parziale indica il tempo di utilizzo della macchina dalla sua ultima manutenzione.
- Utilizzare i contatori 21 e 22 come riferimento per eseguire la manutenzione periodica e per ottenere la manutenzione per la macchina.
- 23 Il "N. ##" è il numero per la macchina da ricamo.
- 24 VERSIONE SOFTWARE
Visualizza la versione del software installato nella macchina da ricamo. (Fare riferimento alla pagina 271.)

Nota

- Controllare gli aggiornamenti disponibili con il proprio rivenditore autorizzato Brother o sul sito "<http://solutions.brother.com>".

Nelle sezioni seguenti sono descritti i dettagli relativi a ogni impostazione. Dopo aver specificato le impostazioni desiderate, premere **CHIUDI** per tornare alla schermata visualizzata prima della schermata Impostazioni.

Nota

- Determinate impostazioni non possono essere modificate durante la cucitura.

Modifica delle guide di visualizzazione

Le guide di quest'area di visualizzazione del motivo possono essere impostate in base al telaio per ricamo desiderato.

Le impostazioni delle guide possono essere specificate dalla pagina 1/5 della schermata di impostazione.



- ① È possibile vedere qui un'anteprima di come appariranno le guide con le impostazioni specificate.
- ② AREA
Consente di specificare le dimensioni del telaio per ricamo visualizzato come guida. La guida che viene visualizzata non indica le dimensioni del telaio per ricamo che viene effettivamente installato.
- ③ PUNTO CENTRALE
Consente di visualizzare (ON) o nascondere (OFF) l'indicatore del punto centrale del motivo del disegno.

■ Dimensioni del telaio per ricamo

L'impostazione di fabbrica della macchina da ricamo è il telaio per ricamo extra large.

- 1 Premere e per selezionare la visualizzazione del telaio per ricamo desiderata.

Viene visualizzata l'area di ricamo corrispondente al telaio per ricamo desiderato.



(Esempio: quando il punto centrale è impostato su "ON".)

Area di ricamo del telaio per ricamo extra large
[200 mm × 300 mm
(7-7/8 di pollice × 11-3/4 di pollice)]



Area di ricamo del telaio per ricamo grande
[130 mm × 180 mm
(5-1/8 di pollice × 7-1/8 di pollice)]



Area di ricamo del telaio per ricamo medio
[100 mm × 100 mm
(4 pollici × 4 pollici)]



Area di ricamo del telaio per ricamo piccolo
[40 mm × 60 mm (1-1/2 di pollice × 2-3/8 di pollice)]



Area di ricamo del telaio a cilindro opzionale
[80 mm × 90 mm
(3 pollici × 3-1/2 di pollice)]



Area di ricamo del telaio per cappelli opzionale
[50 mm × 130 mm
(2 pollici × 5-1/8 di pollice)]



Area di ricamo del telaio per cappelli opzionale
[60 mm × 130 mm
(2-3/8 di pollice × 5-1/8 di pollice)]



Linee della griglia

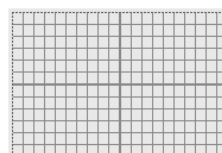

Linee della griglia trasversali



■ Indicatore del punto centrale

Il punto centrale è indicato con un segno più rosso (+).

L'impostazione di fabbrica della macchina da ricamo non prevede la visualizzazione dell'indicatore del punto centrale.

- 1 Premere **ON** o **OFF** per selezionare se visualizzare oppure no l'indicatore del punto centrale.

L'indicatore del punto centrale viene visualizzato come specificato.

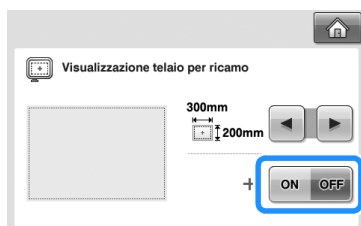

Visualizzazione dell'indicatore del punto centrale



Mancata visualizzazione dell'indicatore del punto centrale



Modifica delle informazioni specifiche sul colore del filo

È possibile visualizzare il nome dei colori del filo, il numero del filo per ricamo o la durata del ricamo. L'impostazione di fabbrica della macchina da ricamo è il numero del colore del filo (#123). L'impostazione della visualizzazione del colore del filo può essere specificata dalla pagina 1/5 della schermata di impostazione.

- 1 Premere **◀** e **▶** per visualizzare il nome dei colori del filo, il numero del filo per ricamo o la durata del ricamo.



- 2 Quando viene visualizzato il numero del filo [#123], premere **◀** e **▶** per effettuare la selezione tra le sei marche di filo per ricamo riportate di seguito.



6

■ Esempi di visualizzazioni

Numero colore filo (#123)	
Ricamo (poliestere)	Country (cotone*)
513 Embroidery	444 Country
515 Embroidery	446 Country
208 Embroidery	335 Country
800 Embroidery	149 Country
Madeira Poly (poliestere)	Madeira Rayon (rayon)
1848 Madeira Poly	1049 Madeira Rayon
1770 Madeira Poly	1369 Madeira Rayon
1951 Madeira Poly	1137 Madeira Rayon
1637 Madeira Poly	1037 Madeira Rayon
Sulky (rayon)	Robison-Anton (poliestere)
1177 Sulky	5622 R-A Poly
1176 Sulky	9091 R-A Poly
1024 Sulky	5694 R-A Poly
1037 Sulky	5678 R-A Poly

* A seconda del paese o dell'area, viene venduto filo in poliestere simile al cotone.

Nome colore del filo	
Nome colore	
VERDE TIGLIO	
VERDE MUSCHIO	
ARANCIO	
ROSSO	

Tempo	
Tempo	
1 min	
1 min	
1 min	
1 min	



Promemoria

- I colori del filo nella visualizzazione della sequenza di colori e nel motivo dell'area di visualizzazione del motivo sono visualizzati nel colore originale del filo (es. i colori del filo sono stati incorporati nella macchina). I numeri del colore del filo sono visualizzati con il numero (o il numero più vicino) per il marchio specificato qui.
- I colori sullo schermo possono variare leggermente rispetto ai colori effettivi dei rocchetti.

Specifiche delle dimensioni dell'anteprima

È possibile specificare se visualizzare le anteprime per la selezione di un motivo di ricamo nel formato normale o grande. Il formato grande è 1,5 volte il formato normale.

L'impostazione di fabbrica della macchina da ricamo è "piccolo".

L'impostazione delle dimensioni dell'anteprima può essere specificata dalla pagina 1/5 della schermata di impostazione.

- 1 Premere e per selezionare le dimensioni dell'anteprima desiderate.



Nota

- Le dimensioni dell'anteprima non varieranno nella schermata di selezione dei motivi. In questo caso, ritornare alla schermata di selezione della categoria e rifelezionare una categoria del motivo.

Modifica dei colori dello sfondo dei motivi di ricamo o delle anteprime

Il colore dello sfondo dell'area di visualizzazione dei motivi e delle anteprime dei motivi. A seconda del colore del motivo, selezionare il colore dello sfondo desiderato tra le 66 impostazioni disponibili. È possibile selezionare sfondi diversi per l'area di visualizzazione dei motivi e le anteprime dei motivi.

L'impostazione di fabbrica della macchina da ricamo è il colore grigio.

Le impostazioni del colore di sfondo possono essere specificate dalla pagina 1/5 della schermata di impostazione.

1 Premere **SELEZIONARE**.



2 Premere **Sfondo dei disegni da ricamo** o **Sfondo dell'anteprima** per selezionare l'area di visualizzazione dei motivi o le anteprime dei motivi di cui si intende modificare lo sfondo.

Selezionare il colore dello sfondo tra le 66 impostazioni disponibili.

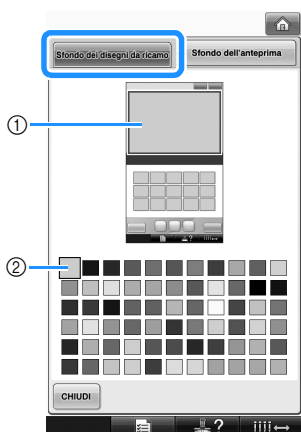

- ① Colore dello sfondo dei disegni da ricamo
- ② Colore selezionato

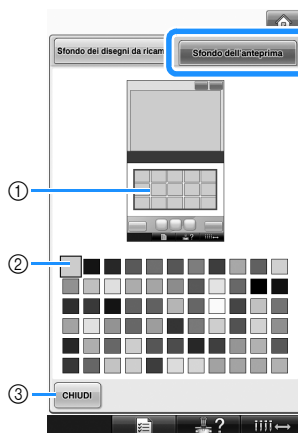

- ① Colore dello sfondo dell'anteprima
- ② Colore selezionato
- ③ Premere **CHIUDI** per tornare alla schermata di impostazione.

Promemoria

- L'impostazione rimane selezionata anche se la macchina è spenta.

Specificare taglio punti saltati / codici salto "DST" per il taglio

È possibile specificare se tagliare o meno i punti saltati. Inoltre, quando si utilizzano i dati di ricamo Tajima (.dst), è possibile specificare se il filo viene tagliato in base al numero di codici salto specificato.

ON: la macchina taglia il filo superiore e il filo della spoline prima del punto saltato. Quando si utilizzano i dati di ricamo Tajima (.dst), la macchina converte il codice salto a codice di taglio, in base al numero specificato nella riga seguente.



OFF: La macchina non taglia né un punto saltato né il codice salto nei dati di ricamo Tajima (.dst). L'impostazione di fabbrica della macchina prevede la selezione di "ON" e il numero di codici di salto impostato su "3".

È possibile specificare le impostazioni del taglio del filo "DST" dalla pagina 2/5 della schermata di impostazione.

Nota

- Se l'impostazione viene cambiata rispetto a quella precedente, la nuova impostazione verrà applicata unicamente al successivo ricamo.

1 Premere **ON** o **OFF** per selezionare l'impostazione desiderata.

Il tasto appare così  quando è selezionato "ON" e appare così  quando è selezionato "OFF".

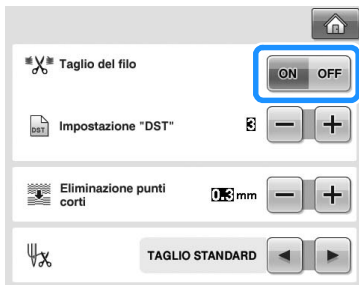

- Ogni volta che si preme questo tasto l'impostazione si attiva o si disattiva.



Nota

- Questa impostazione non è applicata al taglio di fili fra caratteri in motivi alfabeto. (Consultare "Taglio del filo tra i caratteri" a pagina 169.)



Promemoria

- Il numero di codici salto non può essere specificato per dati diversi dai dati di ricamo Tajima (.dst).

■ Quando si utilizzano i dati di ricamo Tajima (.dst)

2 Se è selezionato "ON", premere **+** e **-** per selezionare il numero di codici dell'alimentatore.

Viene visualizzata l'impostazione desiderata.



- È possibile specificare un valore compreso tra 1 e 8. Ad esempio, se è specificato 3, 3 codici salto sequenziali saranno convertiti a codice di taglio. Invece un codice salto sequenziale 2 non sarà convertito a codice di taglio, ma verrà cucito come punto alimentato (salto).



Nota

- È necessario impostare il numero di salto uguale al numero utilizzato al momento della creazione degli specifici dati Tajima. Se il numero di salto non corrisponde, il taglio avverrà in un punto indesiderato o non sarà eseguito nel punto prestabilito.

Eliminazione punti corti

Se si utilizzano dati di ricamo diversi dai motivi originali, il passo potrebbe essere troppo piccolo, provocando la rottura del filo o dell'ago. Per evitarlo, è possibile impostare la macchina in modo che elimini i punti con un passo fine. È possibile eliminare i punti con un passo inferiore a quello specificato.

L'impostazione di fabbrica della macchina da ricamo è "0,3" (elimina i punti con passo 0,3 mm). È possibile specificare l'impostazione per eliminare i punti corti dalla pagina 2/5 della schermata di impostazione.

- 1 Premere **+** e **-** per selezionare le dimensioni del passo.
Vengono visualizzate le dimensioni desiderate.

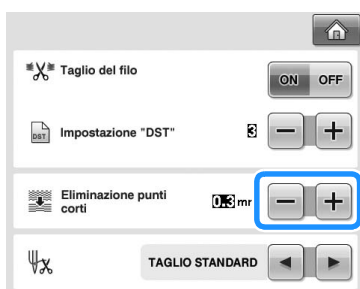

- È possibile specificare un valore compreso tra 0 e 1 millimetri, se l'unità di misura è impostata su "mm" (o un valore compreso tra 0 e 0,04 pollici se l'unità di misura è impostata su "inch").



Nota

- Se l'impostazione viene cambiata rispetto a quella precedente, la nuova impostazione verrà applicata unicamente al successivo ricamo.

Specifiche della lunghezza del filo restante

Questa impostazione specifica se la lunghezza del filo superiore che rimane infilato nell'ago dopo il taglio del filo (lunghezza del filo fatto passare attraverso la cruna dell'ago) ha un'estremità lunga o standard.

L'impostazione di fabbrica della macchina da ricamo è "TAGLIO STANDARD".

È possibile specificare l'impostazione per la lunghezza del filo restante dalla pagina 2/5 della schermata di impostazione.

- 1 Premere **←** e **→** per selezionare l'impostazione.

Viene visualizzata la lunghezza desiderata.

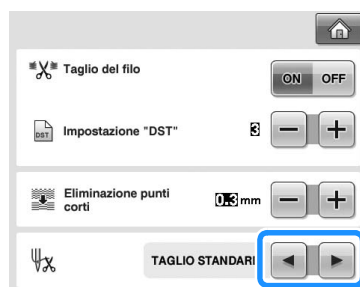

- Se la macchina salta dei punti con una lunghezza del filo standard dopo il taglio, selezionare "TAGLIO LUNGO".
- Quando si utilizzano fili metallici, selezionare "TAGLIO LUNGO".

Modifica delle impostazioni dello screen saver

■ Specificare l'intervallo di tempo in seguito al quale viene visualizzato lo screen saver

Lo screen saver viene visualizzato quando la macchina non è in funzione per il periodo di tempo specificato.

L'impostazione tra "OFF" (0) e "60" minuti può essere eseguita con incrementi di un minuto.

L'impostazione di fabbrica della macchina da ricamo è "5 min".

Le impostazioni dello screen saver possono essere specificate dalla pagina 4/5 della schermata di impostazione.

- 1** Premere  e  per selezionare l'impostazione desiderata.

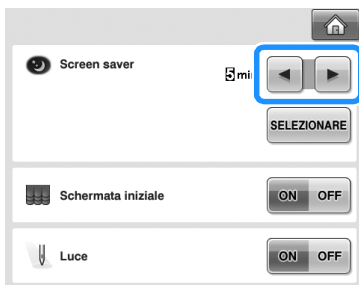

Modifica dell'immagine dello screen saver

È possibile selezionare immagini personalizzate come screen saver della macchina.

Prima di modificare l'immagine dello screen saver, preparare l'immagine sul computer o sul supporto USB.

L'impostazione di fabbrica della macchina da ricamo è quella predefinita.

Le impostazioni dello screen saver possono essere specificate dalla pagina 4/5 della schermata di impostazione.

File di immagine compatibili

Formato	Formato JPEG (.jpg)
Dimensioni file	Max. 150 KB per ogni immagine
Dimensioni file	480 × 800 pixel o inferiori (se la larghezza è superiore a 480 pixel, l'immagine importata verrà ridotta a una larghezza di 480 pixel.)
Numero consentito	5 o meno



Nota

- Se si utilizza un supporto USB, accertarsi che esso contenga solo le immagini personalizzate da selezionare per lo screen saver.
- Le cartelle vengono riconosciute. Aprire la cartella che contiene le immagini personalizzate.

- 1** Premere .

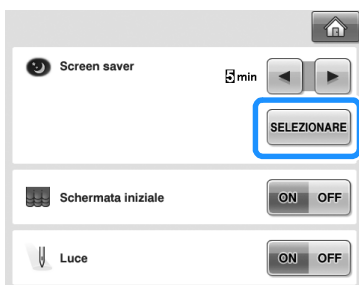

- 2** Premere .

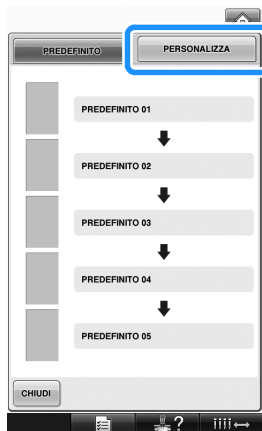

- 3** Collegare il supporto USB o il computer (con un cavo USB) contenente l'immagine personalizzata alla porta USB della macchina.

- Consultare pagina 80 per informazioni sulla connettività USB.



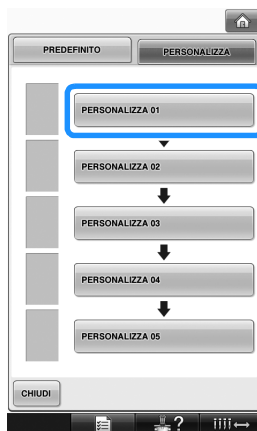

- 4** Premere  per selezionare la prima immagine.

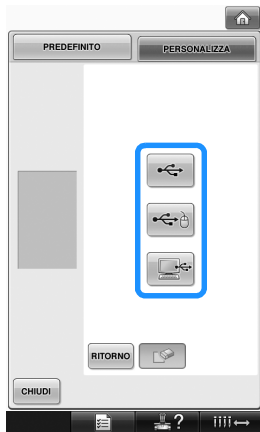

- Le immagini compariranno in un elenco in questa schermata. Selezionare il numero desiderato per specificare l'immagine.

5 Selezionare il dispositivo collegato.



- Premere  quando si collega il supporto USB alla porta USB primaria (superiore).
 - Premere  quando si collega il supporto USB alla porta USB centrale.
 - Premere  quando si collega un computer con un cavo USB, quindi copiare le immagini personalizzate nel "Disco rimovibile" che appare sul desktop del computer.
- ▶ Sullo schermo verrà visualizzato un elenco contenente le immagini personalizzate.
- Premere  per cancellare l'immagine selezionata.
 - Premere **RITORNO** per tornare alla schermata precedente.

6 Premere un nome di file per selezionare l'immagine, quindi premere **IMPOSTA**.

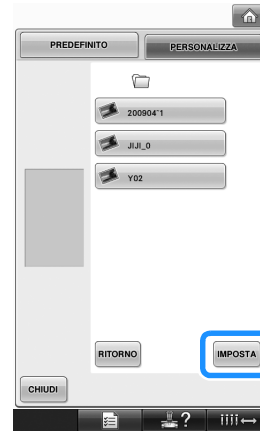

- ▶ L'immagine selezionata viene memorizzata nella macchina.
- Premere **RITORNO** per tornare alla schermata precedente.

7 Ripetere la procedura a partire dal punto 4 per selezionare le immagini restanti.

Accensione o spegnimento della luce area di lavoro

È possibile accendere o spegnere la luce area di lavoro. L'impostazione di fabbrica della macchina è "ON". Le impostazioni della luce area di lavoro possono essere specificate dalla pagina 4/5 della schermata di impostazione.

1 Premere **ON** o **OFF** per selezionare l'impostazione desiderata.

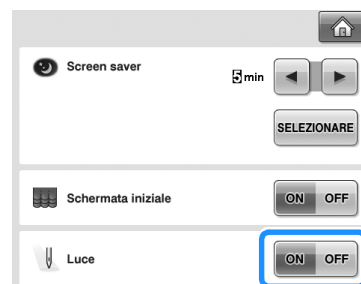

Variazione del volume audio

Vi è la possibilità di regolare il volume dei suoni operativi (che vengono prodotti quando si preme un tasto nello schermo o quando si preme un pulsante nel pannello operativo) e degli allarmi (che indicano la presenza di un errore).

Il volume audio può essere impostato su "OFF" oppure su un valore compreso tra "1" e "5". Se si seleziona "OFF", non verranno prodotti suoni. L'impostazione di fabbrica della macchina da ricamo è "5".

Le impostazioni audio possono essere specificate dalla pagina 4/5 della schermata di impostazione.

- 1 Premere **-** e **+** per selezionare il volume audio desiderato.



- Accertarsi di avere selezionato il volume audio desiderato per il suono operativo prodotto quando si preme un tasto.

Specifica del sensore del filo

Se il sensore filo viene impostato su "OFF", la macchina non si arresta fino al completamento del ricamo, nemmeno in presenza di rotture del filo o nel caso in cui non vi fosse più filo nella spolina. Impostare il sensore filo su "ON", eccetto quando è necessario impostarlo su "OFF".

L'impostazione di fabbrica della macchina è "ON". Le impostazioni del sensore filo possono essere specificate dalla pagina 4/5 della schermata di impostazione.

- 1 Premere **ON** o **OFF** per selezionare l'impostazione desiderata.



Nota

- Di norma, impostare il sensore filo su "ON".
Se il sensore filo è impostato su "OFF", la macchina non sarà in grado di verificare se il filo superiore si ingarbuglia. Se si continua ad utilizzare la macchina con il filo ingarbugliato, potrebbero verificarsi dei danni.

Modifica della forma del puntatore quando si utilizza un mouse USB

Si può selezionare una forma per il puntatore che compare quando è collegato un mouse USB. A seconda del colore dello sfondo, selezionare una forma tra le tre disponibili. L'impostazione di fabbrica della macchina da ricamo è .

L'impostazione del puntatore del mouse può essere specificata dalla pagina 4/5 della schermata di impostazione.



Promemoria

- Per i dettagli sulla modifica del colore dello sfondo, consultare "Modifica dei colori dello sfondo dei motivi di ricamo o delle anteprime" a pagina 199.

1 Premere  e  per selezionare la forma

del puntatore tra le tre disponibili (,

 e ).



Promemoria

- L'impostazione rimane selezionata anche se la macchina è spenta.

Cambio delle unità di misura

È possibile impostare le unità di misura su millimetri o pollici.

L'impostazione di fabbrica della macchina da ricamo è "mm".

L'impostazione delle unità di misura può essere specificata dalla pagina 5/5 della schermata di impostazione.

1 Premere  e  per selezionare le unità di misura desiderate.

Vengono visualizzate le unità di misura desiderate.



Cambio della lingua

Le diverse impostazioni della lingua del display sono le seguenti:

"English", "Deutsch (German)", "Français(French)", "Italiano (Italian)", "Nederlands(Dutch)", "Español (Spanish)", "Dansk (Danish)", "Norsk (Norwegian)", "Suomi (Finnish)", "Svenska(Swedish)", "Português (Portuguese)", "Русский(Russian)".

L'impostazione della lingua può essere specificata dalla pagina 5/5 della schermata di impostazione.

1 Premere  e  per selezionare la lingua desiderata.

Viene visualizzata la lingua desiderata.



Utilizzo dei tasti Operazioni della macchina

Questa macchina contiene le informazioni basate sul contenuto del Manuale d'istruzione, quali le operazioni di base della macchina. Premere  (tasto Guida operazioni della macchina) e selezionare uno dei quattro argomenti che appaiono per visualizzare le informazioni disponibili.

■ Contenuti delle Categorie **Parti principali**

Visualizza e spiega le parti principali della macchina e le relative funzioni.

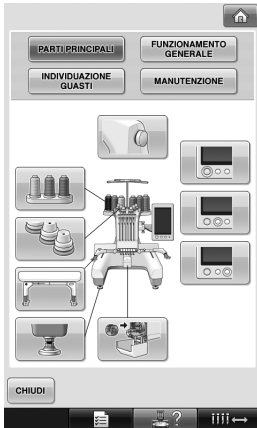

Funzionamento generale

Illustra le istruzioni di base per quanto riguarda l'infilatura e l'inserimento del tessuto nel telaio.

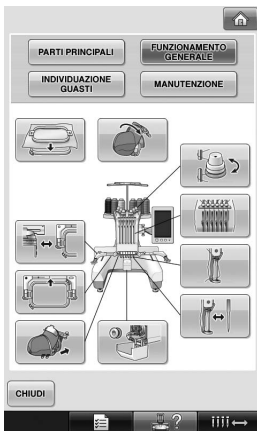

Individuazione guasti

Guida di base per la risoluzione dei problemi.



Manutenzione

Istruzioni inerenti la manutenzione della macchina.

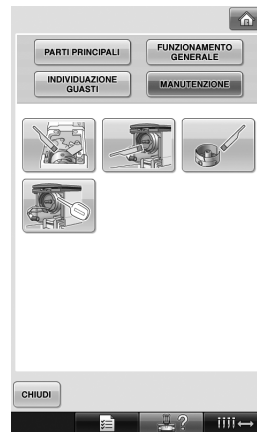

Esempio: imparare come infilare il filo superiore

1 Premere .



► Viene visualizzata la schermata Guida operazioni della macchina.

2 Premere .



► Viene visualizzato l'elenco delle operazioni basilari.

3 Premere .



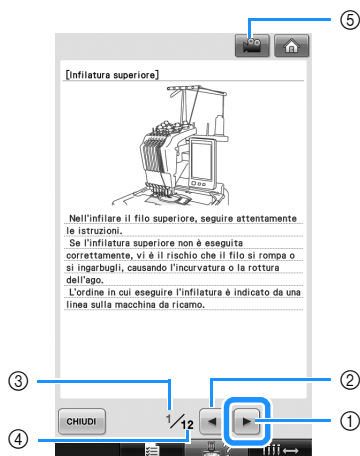

► Viene visualizzata la procedura per eseguire l'infilatura del filo superiore.

4 Premere  per visualizzare la pagina successiva.



- ① Tasto Pagina successiva
Premere questo tasto per visualizzare la pagina successiva.
 - ② Tasto Pagina precedente
Premere questo tasto per visualizzare la pagina precedente.
 - ③ Numero pagina corrente
 - ④ Numero totale di pagine
 - ⑤ Tasto Filmato
- Viene visualizzato solo se la procedura per
- Infilatura superiore
 - Infilatura dell'ago
 - Preparazione del telaio per capelli
 - Installazione dell'elemento conduttore del telaio per capelli
- Può essere visualizzato un filmato che illustra la procedura.

Quando appare , premere il tasto. Durante la visualizzazione di un filmato, il tasto cambia in .

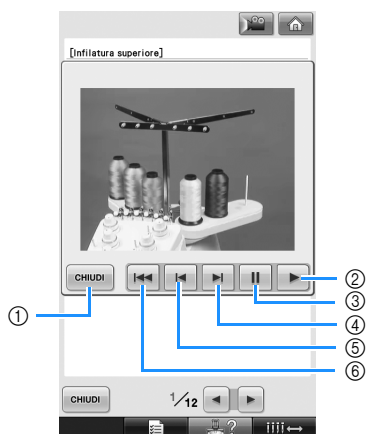

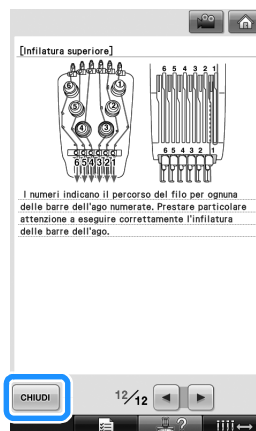

- ① Premere questo tasto per tornare all'illustrazione.
- ② Premere questo tasto per continuare a vedere il filmato.
- ③ Premere questo tasto per sospendere il filmato.
- ④ Premere questo tasto per avvolgere velocemente il filmato.
- ⑤ Premere questo tasto per riavvolgere il filmato.
- ⑥ Premere questo tasto per visualizzare il filmato dall'inizio della pagina corrente.

5 Dopo aver controllato la procedura, premere **CHIUDI**.

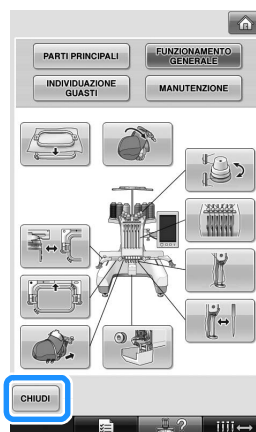

6 Premere **CHIUDI**.



► Appare la schermata visualizzata prima di premere .

APPENDICE

Questo capitolo fornisce la descrizione delle tecniche per le applicazioni di cucitura, gli indicatori per la creazione di bellissimi ricami e i dettagli sulle procedure di manutenzione e sulle misure correttive da adottare in caso di problemi.



Cucitura di appliqué.....	210	Utilizzo dell'avvolgitore spolina	
Cucitura di motivi appliqué	210	opzionale.....	240
Utilizzo di un motivo a cornicetta		Precauzioni	240
per la creazione di appliqué (1)	211	Avvolgitore spolina opzionale e	
Utilizzo di un motivo a cornicetta		relativi accessori	240
per la creazione di appliqué (2)	212	Installazione dell'avvolgitore	
Cucitura di motivi di ricamo di		spolina opzionale	241
grandi dimensioni (divisi)	214	Collegamento del riduttore a	
Suggerimenti utili per il		corrente alternata.....	241
funzionamento della macchina	217	Avvolgimento della spolina	242
Controllo della tensione del filo di		Manutenzione	245
motivi incorporati	217	Pulizia del display a cristalli	
Cucitura di un motivo allineato		liquidi.....	245
con il segno sul tessuto	218	Pulizia della superficie della	
Tavola dei colori del filo.....	220	macchina.....	245
Colori dei dati di ricamo Tajima		Pulizia del gancio	245
(.dst)	220	Pulizia della zona circostante la	
Creazione di ricami bellissimi	221	piastra dell'ago	246
Fili	221	Pulizia della custodia della	
Stabilizzatori (Rivestimento).....	221	spolina.....	247
Tecniche di inserimento	222	Pulizia dei percorsi dei fili	
Tabella di compatibilità tessuto/		superiori.....	248
stabilizzatore	223	Lubrificazione della macchina	250
ACCESSORI OPZIONALI		Informazioni sul messaggio di	
Applicazione di un telaio per		manutenzione.....	251
ricamo opzionale per macchine da		Individuazione dei guasti.....	252
ricamo industriali	224	Individuazione dei guasti dalla	
Utilizzo del telaio per cappelli		schermata	252
opzionale	225	Individuazione dei guasti.....	253
Telaio per cappelli e relativi		Messaggi di errore	261
accessori.....	225	La macchina non dà risposta	
Tipi di cappelli	226	quando si preme un tasto	269
Precauzioni relative al tessuto.....	227	Specifiche.....	270
Preparazione all'utilizzo del		Specifiche della macchina da	
telaio per cappelli.....	227	ricamo	270
Applicazione del telaio per		Aggiornamento del software della	
cappelli	232	macchina.....	271
Installazione del supporto del telaio		Procedura di aggiornamento tramite	
per ricamo.....	237	supporto USB	271
Informazioni di digitalizzazione		Procedura di aggiornamento tramite	
aggiuntive.....	238	computer	272
		Indice	273

Cucitura di appliqué

Questa sezione descrive la procedura per la cucitura di appliqué.

Cucitura di motivi appliqué

È possibile utilizzare alcuni dei motivi di ricamo incorporati per la cucitura di appliqué. Seguire le procedure descritte di seguito per cucire gli appliqué utilizzando i motivi con "MATERIAL APPLICAZIONE", "POSIZION APPLICAZIONE" o "APPLICAZIONE" nella visualizzazione della regione all'inizio della visualizzazione della sequenza di colori del filo.

*A seconda delle impostazioni di visualizzazione del colore del filo, il display potrebbe apparire come  (Material applicazione), 

(Posizion applicazione) o  (Applicazione).



■ Procedura per la cucitura di appliqué

- 1** Collocare lo stabilizzatore sul rovescio del tessuto/materiale appliqué.
- 2** Inserire il tessuto per appliqué (dal punto **1**) nel telaio per ricamo, quindi cucire un motivo "MATERIAL APPLICAZIONE". Viene cucita la linea che indica dove sarà ritagliato l'appliqué, quindi la macchina si arresta.

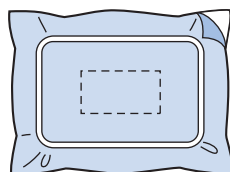

- 3** Rimuovere il tessuto per appliqué dal telaio per ricamo e tagliare attentamente lungo la linea di taglio cucita.

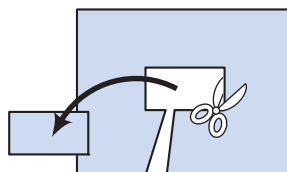

- Se l'appliqué viene tagliato lungo l'interno della linea di taglio cucita, potrebbe non applicarsi correttamente al tessuto. Pertanto, ritagliare attentamente l'appliqué lungo la linea di taglio cucita. Se non si esegue correttamente questa operazione, l'appliqué non sarà ben rifinito. Inoltre, prestare attenzione a rimuovere qualsiasi filo in eccesso.

- 4** Inserire il tessuto base o l'indumento nel telaio per ricamo, quindi cucire un motivo "POSIZION APPLICAZIONE". Viene cucita la posizione dell'appliqué, quindi la macchina si arresta.

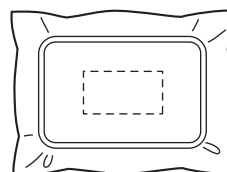

- 5** Applicare delicatamente colla o spray adesivo per tessuto sul retro del pezzo di appliqué ritagliato, quindi applicare il pezzo di appliqué al tessuto base nella posizione cucita utilizzando il motivo "POSIZION APPLICAZIONE" nel punto **4**.

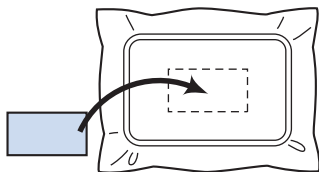

- Se si utilizza uno stabilizzatore trasferibile mediante stiratura per applicare l'appliqué al tessuto base, stirare insieme i pezzi senza rimuovere il tessuto base dal telaio per ricamo.

- 6** Dopo aver applicato il pezzo di appliqué, cucire un motivo "APPLICAZIONE". L'appliqué è terminato.

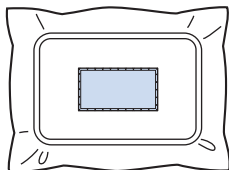

- A seconda del motivo, potrebbe non essere disponibile un motivo "APPLICAZIONE". In questo caso, cucire l'appliqué utilizzando un filo del colore di una parte del ricamo.

- 7** Concludere la cucitura del ricamo.

Utilizzo di un motivo a cornicetta per la creazione di appliqué (1)

È possibile creare gli appliqué cucendo due motivi a cornicetta con forma e dimensioni uguali, uno cucito con punti diritti e l'altro cucito con punti a raso.

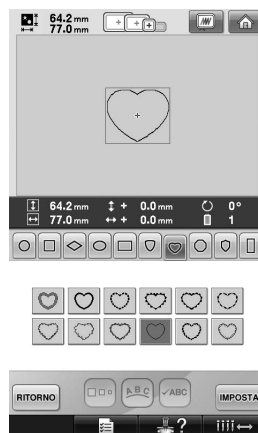

- 1** Selezionare un motivo a cornicetta con punti diritti da ricamare sul tessuto per l'appliqué. Ritagliare attentamente all'esterno della cucitura.

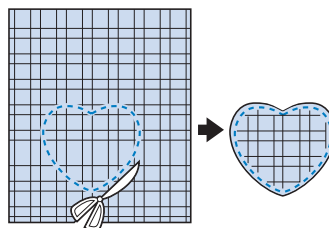

- 2** Ricamare lo stesso motivo sul tessuto base.

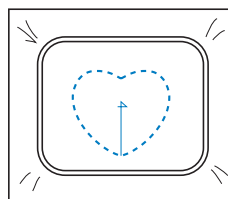

- 3** Applicare delicatamente colla o spray adesivo per tessuto sul retro del pezzo di appliqué ritagliato nel punto **1**, quindi applicare il pezzo di appliqué al tessuto base.

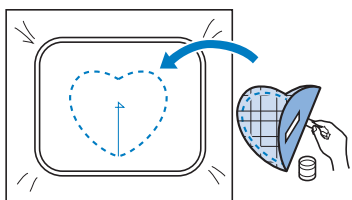

- 4** Selezionare il motivo a cornicetta con punti a raso della stessa forma per ricamare l'appliqué applicato nel punto **3**.

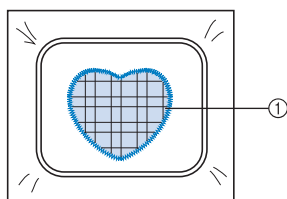
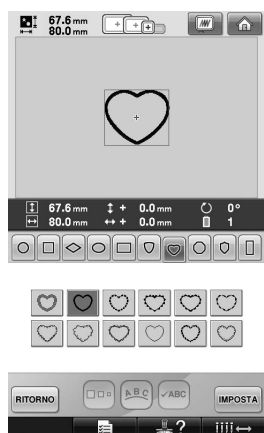

① Appliqué



Nota

- Se si modificano le dimensioni o la posizione di cucitura del motivo a cornicetta con punti diritti, accertarsi di cambiare allo stesso modo le dimensioni o la posizione di cucitura del motivo a cornicetta con punti a raso.

Utilizzo di un motivo a cornicetta per la creazione di appliqué (2)

Esiste un altro modo per cucire gli appliqué. Con questo metodo, non occorre cambiare il tessuto nel telaio per ricamo. È possibile creare l'appliqué cucendo due motivi a cornicetta con forma e dimensioni uguali, uno cucito con punti diritti e l'altro cucito con punti a raso.

- 1** Selezionare un motivo a cornicetta con punti diritti da ricamare sul tessuto base.

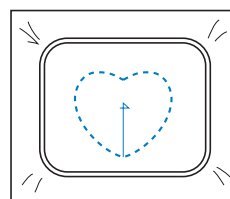
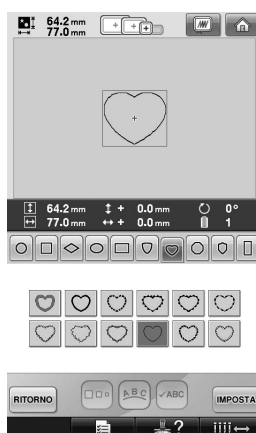

- 2** Collocare il tessuto per appliqué sul ricamo cucito nel punto **1**. Accertarsi che l'area circondata dalla cucitura non sia più grande dell'area del tessuto per appliqué.

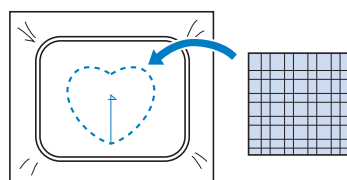

3 Ricamare sul tessuto per appliqué utilizzando lo stesso motivo a cornicetta.

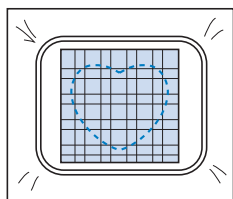

- Accertarsi di arrestare la macchina prima di cucire la croce al centro.

4 Rimuovere il telaio per ricamo dalla macchina, quindi tagliare il tessuto per appliqué in eccesso lungo l'esterno della cucitura.

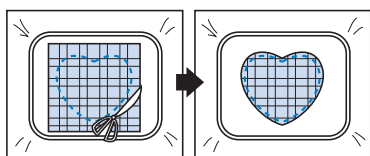

Nota

- Lasciare il tessuto nel telaio per ricamo quando si taglia il tessuto per appliqué in eccesso. Inoltre, non applicare una pressione eccessiva sul tessuto inserito nel telaio, altrimenti il tessuto potrebbe allentarsi.

5 Selezionare il motivo a cornicetta con punti a raso della stessa forma.

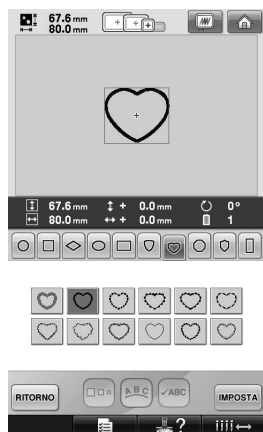

Nota

- Se si modificano le dimensioni o la posizione di cucitura del motivo a cornicetta con punti diritti, accertarsi di cambiare allo stesso modo le dimensioni o la posizione di cucitura del motivo a cornicetta con punti a raso.

6 Applicare il telaio per ricamo rimosso nel punto 4, quindi concludere il ricamo dell'appliqué.

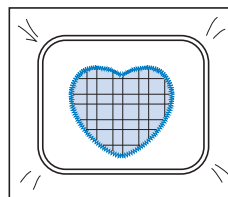

Cucitura di motivi di ricamo di grandi dimensioni (divisi)

I motivi di ricamo di grandi dimensioni (divisi) creati con PE-DESIGN Ver.7 o superiore possono essere cuciti. Con motivi di ricamo di grandi dimensioni, i modelli di ricamo più grandi del telaio per ricamo vengono suddivisi in più sezioni che vengono combinate per dare vita a un motivo singolo dopo la cucitura di ogni sezione.

Per informazioni su come creare i motivi di ricamo di grandi dimensioni e per istruzioni più dettagliate sulla cucitura, consultare il manuale di istruzioni in dotazione con PE-DESIGN Ver.7 o superiore.

La seguente procedura descrive come leggere il motivo di ricamo di grandi dimensioni mostrato di seguito dal supporto USB e come ricamarlo.

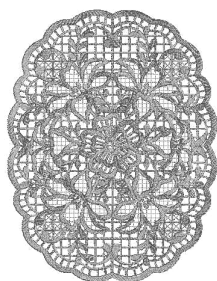

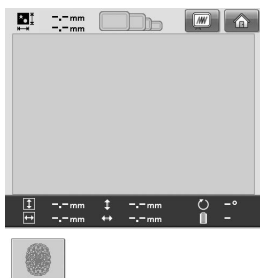

- 1 **Collegare alla macchina il supporto contenente il motivo di ricamo di grandi dimensioni creato, quindi selezionare il motivo di ricamo di grandi dimensioni da ricamare.**

* Per i dettagli relativi al richiamo dei motivi, consultare "Supporti USB" a pagina 160.



- Viene visualizzata una schermata che consente di selezionare una sezione del motivo di ricamo di grandi dimensioni.

- 2 **Selezionare la sezione da ricamare, quindi premere **IMPOSTA**.**

- Selezionare le sezioni in ordine alfabetico.
- In una pagina è possibile visualizzare al massimo 18 sezioni con dimensioni dell'anteprima normali. Se il motivo comprende 19 o più sezioni, premere  o  per visualizzare la pagina precedente o successiva. Con dimensioni dell'anteprima superiori, in una pagina è possibile visualizzare al massimo 10 sezioni.

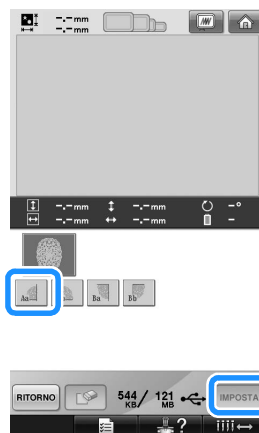

- 3** Se necessario, modificare il motivo. Poi premere **FINE MODIFICA**.

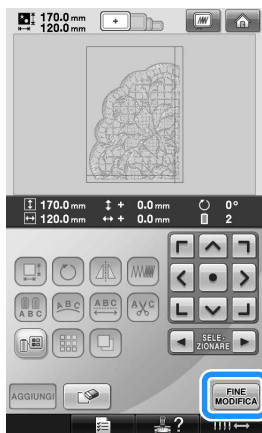

- Per i dettagli, consultare “Modifica del motivo di ricamo (Schermata Modifica motivo)” a pagina 162.

- 4** Confermare le dimensioni del motivo, quindi selezionare il tessuto e il telaio per ricamo appropriati.

- Accertarsi di selezionare il tessuto con le dimensioni del motivo combinato.

- 5** Inserire la parte appropriata del tessuto. In questo caso, inserire la parte superiore sinistra del tessuto.

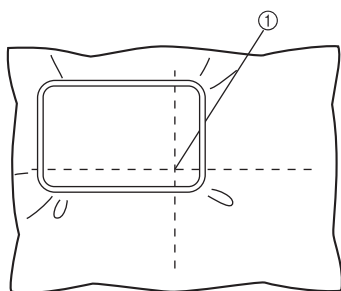

① Centro del tessuto

- 6** Premere **CUCITURA**.

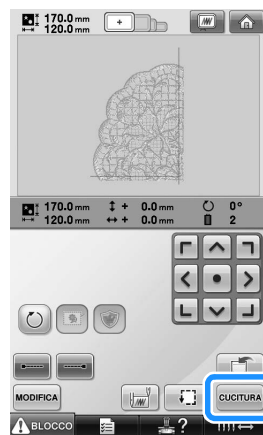

Promemoria

- Premendo , il motivo può essere ruotato sia verso sinistra che verso destra.

- 7** Premere **BLOCCO**, quindi premere il pulsante Avvio/Stop per ricamare la sezione del motivo.

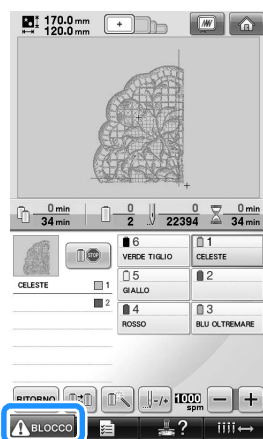

Nota

- L'ultima fase di cucitura della sezione del motivo sarà una cucitura di allineamento. Utilizzare questa cucitura per collocare la sezione del motivo adiacente.

- 8** Una volta completato il ricamo, viene visualizzata la seguente schermata. Premere

OK.

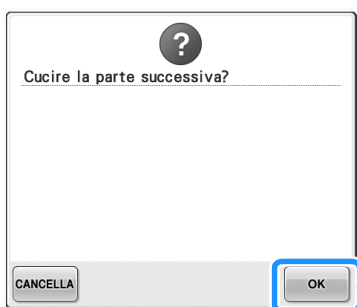

- Viene visualizzata una schermata che consente di selezionare una sezione del motivo di ricamo di grandi dimensioni.

- 9** Premere  per selezionare la sezione successiva del motivo, quindi premere

IMPOSTA.

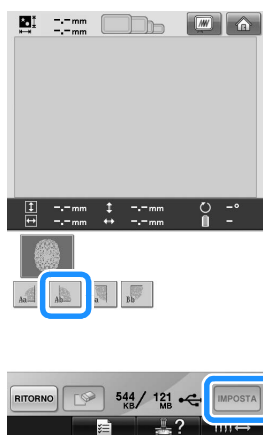

- 10** Premere , quindi .

- 11** Inserire il tessuto per l'allineamento della sezione del modello successiva sulla cucitura di allineamento. In questo caso, allineare il lato sinistro del cerchio sul lato destro della sezione del modello ricamato nel passaggio **6**.

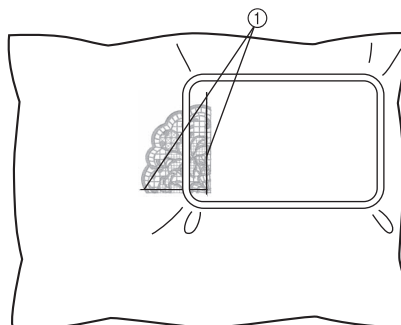

① Cucitura di allineamento



Nota

- Accertarsi che la cucitura di allineamento rientri completamente nel campo di ricamo. Inserire il foglio per ricamo all'interno del telaio e allineare la griglia con la cucitura di allineamento per poterla posizionare più facilmente.

- 12** Ripetere i passaggi da **7** a **10** per ricamare e combinare le altre sezioni del motivo.

Suggerimenti utili per il funzionamento della macchina

Questa sezione presenta la descrizione di operazioni utili per il funzionamento di questa macchina.

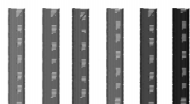

Controllo della tensione del filo di motivi incorporati

È possibile utilizzare un motivo all'ultima pagina dei motivi di ricamo per controllare la tensione del filo. Questo motivo sarà cucito per controllare la tensione del filo.

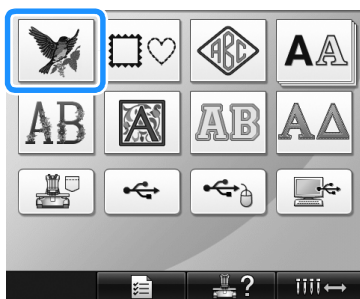

1 Premere .



2 Premere  1 volta, quindi premere .



3 Premere .

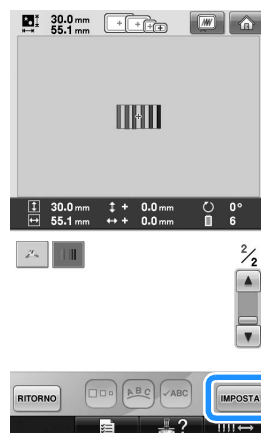

4 Premere .



5 Premere .



7

- 6** Premere  (tasto Sblocco), quindi premere il tasto Avvio/Stop per iniziare il ricamo.



- 7** Tensione del filo corretta. Sul rovescio del tessuto, il filo della spolina deve essere circa un terzo dell'ampiezza del punto.

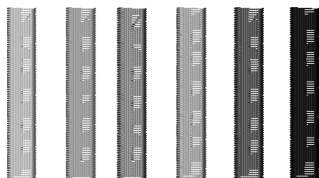

Nota

- Se occorre eseguire alcune regolazioni, fare riferimento alle istruzioni a pagina 67 o 112/113.

Cucitura di un motivo allineato con il segno sul tessuto

È possibile controllare la posizione esatta del motivo specificando l'inizio e la fine della cucitura. Per esempio, quando si cuce il testo lungo una riga nel motivo del tessuto, è possibile impostare l'inizio della cucitura nell'angolo inferiore sinistro in modo da poter controllare la posizione, quindi è possibile ripristinare l'inizio della cucitura. Successivamente, è possibile impostare l'inizio della cucitura nell'angolo inferiore destro per controllare la posizione. La riga diritta che collega il primo punto al secondo punto è la linea di riferimento per il testo. Se la linea di riferimento seguita dal testo si allontana dal motivo del tessuto, è possibile regolare la posizione di ricamo.

- 1** Premere  nella schermata Impostazioni di ricamo.



- 2** Impostare l'inizio della cucitura nell'angolo inferiore sinistro.

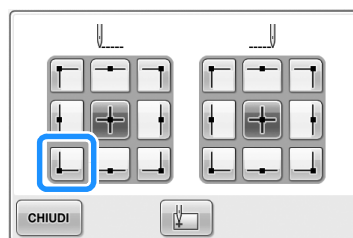

- Il telaio si sposta in modo che il punto di discesa dell'ago sia allineato con l'inizio della cucitura.

- 3** Con un pennarello per tessuto, segnare questo punto sul tessuto.

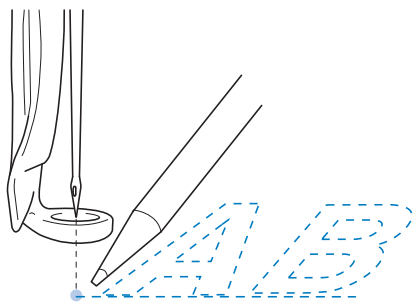

- 4** Impostare l'inizio della cucitura nell'angolo inferiore destro.

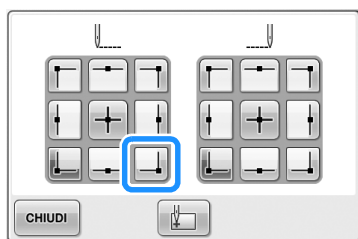

- Il telaio si sposta in modo che il punto di discesa dell'ago sia allineato con l'inizio della cucitura.

- 5** Con un pennarello per tessuto, segnare questo punto sul tessuto.

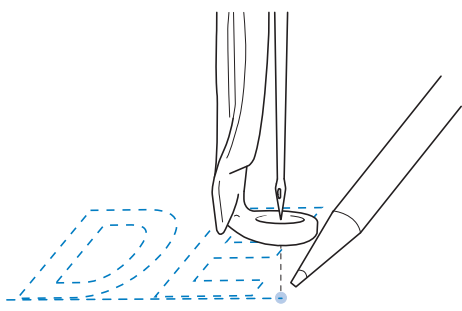

- 6** Rimuovere il telaio per ricamo dalla macchina, quindi collegare questi due punti per controllare la posizione di ricamo.



- Se la linea di riferimento non è allineata o si interseca con un'altra linea, inserire nuovamente il tessuto nel telaio per ricamo o regolare la posizione del motivo.

Tavola dei colori del filo

Di seguito vengono fornite spiegazioni aggiuntive sulla tavola di colori del filo incorporata nella macchina e sulla tavola filo personalizzata.

Generalmente, i colori del filo nella visualizzazione della sequenza di colori e nel motivo dell'area di visualizzazione del motivo sono visualizzati con i colori della tavola di colori incorporata nella macchina. I numeri del colore del filo con questi colori del filo sono visualizzati con il numero del colore del filo (o il numero più vicino) per il marchio specificato alla prima pagina della schermata di impostazione. Pertanto, i colori del ricamo finito potrebbero avere una sfumatura leggermente diversa.

Tuttavia, poiché la tavola dei fili personalizzata specificata nella schermata Cambia colore del filo nella schermata Modifica motivo è stata creata specificando i colori del filo mediante numeri del colore del filo e nomi dei colori da marchi singoli della galleria di colori incorporata nella macchina, la tavola dei fili è visualizzata con i colori del filo originali.

Se i colori del motivo sono stati cambiati utilizzando la tavola filo personalizzata, i motivi possono essere visualizzati in anteprima con i colori più simili ai colori del filo ricamato reali. Creare le tavole del filo dai colori dei fili disponibili e utilizzarle per visualizzare i motivi nei colori del filo prescelti.

Consultare "Creazione di una tavola filo personalizzata" a pagina 176, e "Selezione di un colore dalla tavola filo personalizzata" a pagina 179 per la funzione Cambia colore del filo.

Visualizzazione normale del colore del filo

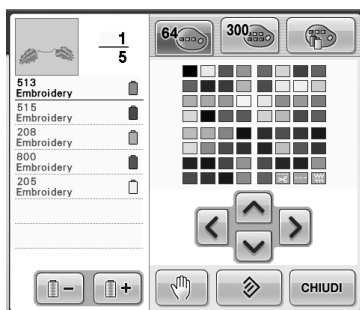

Visualizzazione del colore del filo utilizzando un filo personalizzato

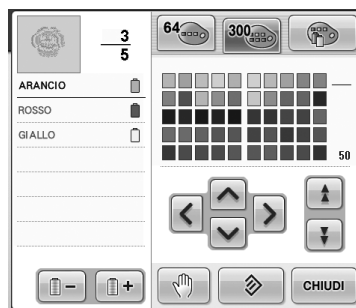

Colori dei dati di ricamo Tajima (.dst)

I dati Tajima (.dst) non contengono informazioni sul colore del motivo. I dati sono creati combinando solo le forme.

Per esempio, i dati di ricamo seguenti sono visualizzati come indicato di seguito nel formato Tajima (.dst)

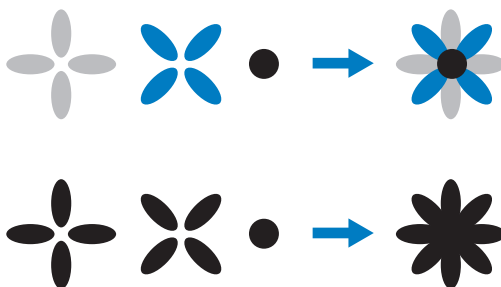

Al fine di differenziare le parti del motivo quando si utilizzano dati Tajima con questa macchina, il motivo viene visualizzato con i colori applicati automaticamente nella sequenza di colori del filo predefinita. Poiché i colori del filo sono applicati in base all'ordine di cucitura delle parti, indipendentemente dal modello del motivo, potrebbero essere applicati colori strani per il modello, per esempio, un frutto arancione potrebbe essere visualizzato in blu.

Quando si utilizzano dati Tajima, accertarsi di visualizzare l'anteprima dell'immagine cucita sulla schermata e cambiare i colori dalla schermata Cambia colore del filo.

Creazione di ricami bellissimi

Di seguito sono descritte le varie precauzioni relative al filo, ai telai per ricamo e agli stabilizzatori (rivestimenti) da osservare per ottenere ricami bellissimi.

Fili

Il filo da ricamo può essere costoso, pertanto deve essere una priorità trattarlo con cura. Indipendentemente dalla qualità della produzione, il filo deve essere conservato adeguatamente al fine di ottenere una cucitura corretta. Questo vale in particolare quando si considera il tempo trascorso tra la consegna all'utente del filo e il momento dell'utilizzo effettivo con la macchina da ricamo. È importante conservare i fili da ricamo in un ambiente privo di agenti nocivi, quali calore, luce o umidità eccessivi.

Il luogo di conservazione migliore dei fili da ricamo è un'area pulita e priva di polvere. È importante inoltre che l'area di conservazione sia priva di fumo, vapori e gas. Alcuni gas possono causare l'ingiallimento del filo. Questi gas sono prodotti da apparecchi quali stufe a gas, nonché da motori a gas o diesel

La luce solare diretta è inoltre estremamente nociva per i fili da ricamo. Le scatole del filo non devono essere lasciate aperte ed esposte alla luce solare diretta. Se possibile, è meglio oscurare lucernari e finestre. L'illuminazione migliore per i fili da ricamo è costituita da filamenti di tungsteno o tubi fluorescenti. È importante ricordare che l'esposizione prolungata alle suddette fonti nocive può causare inoltre lo scolorimento dei colori delle scatole di cartone e di altri oggetti.

La temperatura e l'umidità costituiscono anche una minaccia per i fili da ricamo. Le condizioni ideali prevedono una temperatura compresa tra 59 °F e 77 °F (o 15 °C e 25 °C). L'umidità deve essere compresa tra il 40% e il 60%. Queste condizioni devono rimanere il più costante possibile al fine di evitare la formazione di muffa. Temperature eccessive possono provocare inoltre problemi di lubrificazione, causando la rottura del filo. L'umidità può danneggiare le spoline di carta facendo gonfiare il cartone e provocando un aumento delle dimensioni del filo. È importante inoltre tenere presente che anche se le condizioni di conservazione generali sono buone, potrebbero verificarsi "problemi di macchie" se si espone il filo a fonti di calore o a luci eccessive. Per garantire che il filo non sia danneggiato, occorre ruotare frequentemente la confezione e non lasciare i fili nello stesso posto per periodi di tempo prolungati.

La scelta del filo è uno dei fattori fondamentali per migliorare i tempi di produzione. La capacità di scorrimento del filo, la resistenza, la consistenza e il

peso sono tutti fattori che influenzano il rendimento. Questi fattori determinano la qualità della cucitura della macchina e il numero di rotture del filo durante la cucitura.

Le rotture del filo influenzano notevolmente la produzione. Ogni rottura del filo riduce il rendimento di almeno 0,07% al giorno (7,5 ore), presupponendo che occorrono 20 secondi per infilare nuovamente un ago. Riducendo le rotture del filo a 14 al giorno, è possibile migliorare la produzione di oltre l'1%.

Stabilizzatori (Rivestimento)

Il rivestimento e la copertura servono per stabilizzare e supportare il prodotto in fase di ricamo in modo da cucire i punti con la minima quantità di interferenza o instabilità. Funzionano da stabilizzatori per il lavoro di ricamo. Senza il tipo di stabilizzatore corretto, il tessuto potrebbe spostarsi troppo all'interno del telaio per ricamo, causando un allineamento errato del ricamo. La copertura è necessaria talvolta per gestire i tessuti con una superficie di tipo peloso, quali asciugamani, velluto a coste e maglia piqué. Esistono numerosi tipi di rivestimento e copertura con vari pesi per i diversi tessuti che si desidera cucire.

Sono disponibili quattro tipi di stabilizzatori (rivestimenti) che possono essere utilizzati per il ricamo: da tagliare, a strappo, solubili in acqua e autoadesivi. Per questi quattro tipi sono disponibili vari pesi, dimensioni e consistenza. Quando si seleziona il tipo di stabilizzatore per un tessuto particolare, tenere in considerazione le dimensioni del modello, nonché il calcolo dei punti e il tipo di punto utilizzato nel modello.

Infine, accertarsi che lo stabilizzatore non sia allungato. Alcuni rivestimenti non possono allungarsi verticalmente o orizzontalmente, bensì diagonalmente. **NON UTILIZZARE QUESTI TIPI DI RIVESTIMENTO.** Questo tipo di rivestimento si allungherà durante la cucitura, facendo spostare il modello.

1. Uno stabilizzatore di rete di poliestere da tagliare funziona estremamente bene con i tessuti con colori chiari, perché evitano la formazione di ombre sul lato diritto quando si taglia via la parte in eccesso. Questo tipo di rivestimento è ideale quando occorre stabilità con un tocco di leggerezza e morbidezza nel prodotto finito, per esempio nel caso di indumenti per bambini.

2. Lo stabilizzatore da tagliare è eccellente per maglieria media e pesante, tuttavia può essere utilizzato anche su materiale tessuto. Potrà tenere un grande numero di punti e con due o tre strati può tenerne un numero ancora maggiore. Questo tipo di rivestimento è disponibile anche in nero, per una finitura degli interni degli indumenti buona come l'esterno. Lo stabilizzatore nero è molto utile su indumenti di colore simile di tessuto leggero. È più probabile che il rivestimento nero si veda meno rispetto al rivestimento bianco.
3. Il rivestimento autoadesivo (attacca e stacca) si utilizza su tessuti difficili da inserire. Questo rivestimento si applica (con il lato adesivo verso l'alto) sulla parte inferiore del tessuto, consentendo al tessuto di "aderire" alla superficie esposta nell'area di ricamo. Quando si conclude il ricamo, è possibile rimuovere il tessuto, eliminare il rivestimento in eccesso e ripetere il processo.
4. Lo stabilizzatore a strappo si utilizza su tessuti medi e resistenti, quali tela, popeline e denim. Questo stabilizzatore manterrà numerosi punti anche quando si utilizzano due o più strati. Questo tipo di stabilizzatore è realizzato di materiale non tessuto che ne consente la rimozione agevole dai bordi del modello di ricamo alla sua conclusione. Questo stabilizzatore è disponibile anche in nero.
5. Lo stabilizzatore solubile in acqua è utile quando occorre evitare che la superficie pelosa, per esempio degli asciugamani, interferisca con il posizionamento dei punti. I tessuti quali spugna, velluto a coste, velluto e pelliccia sintetica sono esempi di materiali con superficie pelosa che può effettivamente penetrare all'interno dei punti di ricamo durante la cucitura. Il risultato è un aspetto non rifinito e spesso trasandato, in quanto le fibre del tessuto fuoriescono dai punti finiti di un modello di ricamo. In queste situazioni, si utilizza lo stabilizzatore solubile in acqua come copertura, per tenere piatte le fibre del tessuto al fine di cucirvi sopra i punti in modo chiaro e preciso. Lo stabilizzatore solubile in acqua si utilizza anche come rivestimento quando si cuciono merletti o altri motivi in cui il risultato desiderato è solo la cucitura. Lo stabilizzatore solubile in acqua può essere rimosso agevolmente dal tessuto al termine del ricamo e le parti restanti si dissolvono facilmente in acqua. Lo stabilizzatore solubile in acqua si utilizza anche come rivestimento per asciugamani, dove occorre spesso una certa stabilizzazione ma i residui del rivestimento formale non devono essere visibili sul prodotto finito.

Tecniche di inserimento

"Utilizzare lo strumento adatto al lavoro" è un'affermazione che molti di noi hanno sentito nel corso degli anni. Questa affermazione si rivela esatta anche nel settore del ricamo. Un telaio per ricamo di tipo o dimensioni errate può causare un allineamento scorretto del modello durante la cucitura o danni all'intero prodotto. Si può prendere un modello creato perfettamente e rovinare i risultati finali semplicemente non utilizzando un telaio di tipo e dimensioni corretti nonché la tecnica di applicazione specifica.

■ Principi fondamentali dei telai

Telai tubolari: Questo tipo di telaio consente di collocare un tessuto tubolare o indumenti preimbastiti intorno al gruppo del gancio. Consente il ricamo del lato diritto di un indumento senza cucirne il rovescio.

Telai per cappelli: Si tratta di telai per ricamo specializzati (cerchi), progettati per tenere i cappelli durante il ricamo. Sono disponibili con vari stili per svariate macchine, con due stili principali: uno che consente la cucitura di cappelli appiattiti (da utilizzare su una macchina piatta) e uno che consente la cucitura di cappelli mantenendo la loro forma curva originale (da utilizzare su una macchina tubolare).

Inserimento del tessuto: Il tessuto e il rivestimento inseriti nel telaio devono essere perfettamente piatti e privi di grinze o bolle. Se occorre rimuovere eventuali bolle o grinze, accertarsi di tirare insieme il tessuto e il rivestimento. Tirare il minimo indispensabile per rendere il tessuto piatto e uniforme. Se si tira eccessivamente il tessuto durante questo processo, potrebbero crearsi arricciature intorno al modello finito quando si rimuove il telaio. Potrebbero anche crearsi spazi tra le parti del ricamo.

Posizionamento del telaio interno/esterno: Una piccola parte di tessuto e di rivestimento (3 mm (1/8 di pollice)) deve sporgere sotto il telaio esterno sul lato posteriore. Avvitare la vite solo se il telaio interno è lento. Non stringere eccessivamente la vite perché potrebbero formarsi arricciature sul tessuto e la vite potrebbe staccarsi.

Tabella di compatibilità tessuto/stabilizzatore

Tessuto/ Indumento	N. di pezzi di rivestimento	N. di pezzi di copertura	Commenti
Spugna	1 a strappo	1 solubile in acqua	Aumentare la densità e/o l'ampiezza dei punti a raso. Dettagli precisi e caratteri piccoli tendono a rimanere incastrati negli anelli della spugna.
Giacca di raso	Fodera pesante: nessuna Fodera leggera o senza fodera: 1 a strappo	Nessuno	Se l'indumento scivola nel telaio, causando problemi di allineamento, avvolgere il telaio interno con nastro adesivo per mascheratura o nastro di rinforzo per tessuto. In questo modo la superficie diventa ruvida evitando che l'indumento scivoli; si minimizzano inoltre le bruciature del telaio.
Tela per lenzuola di cotone	1 a strappo	Nessuno	I modelli a elevata densità o molto dettagliati potrebbero richiedere più rivestimento. In questo caso, utilizzare due pezzi di rivestimento leggero invece di un pezzo di rivestimento pesante.
Denim	1 a strappo	Nessuno	Ridurre la velocità se l'ago inizia a surriscaldarsi e il filo si rompe.
Copricapo	Opzionale	Opzionale	Cambiare l'ago più spesso del solito perché il rivestimento di tela rigida smussa gli aghi più rapidamente. Un rivestimento a strappo leggero aiuta a ridurre le rotture del filo e regola la tensione del filo. Utilizzare una copertura sulle parti anteriori di cappelli di velluto o di spugna.
Camicia per smoking (tessuto)	1 a strappo	Nessuno	I modelli a elevata densità o molto dettagliati potrebbero richiedere più rivestimento. In questo caso, utilizzare due pezzi di rivestimento leggero invece di un pezzo di rivestimento pesante.
Camicia da golf	1 da tagliare	Opzionale	Utilizzare la copertura per i modelli contenenti caratteri piccoli o molti dettagli, nonché per le maglie piqué.
Lanetta Canton	1 a strappo	Opzionale	Utilizzare una copertura se l'indumento ha una superficie lavorata, quale intrecciatura o twill pronunciato.
Tela	1 a strappo	Nessuno	Inserire saldamente nel telaio.
Velluto a coste	1 a strappo	1 solubile in acqua	Una densità del punto superiore o più sottopunti, nonché una copertura, potrebbero essere necessari per evitare che i punti affondino nel tessuto.
Lingerie o seta	1 o 2 a strappo leggeri	Opzionale	Ridurre la velocità di cucitura. La tensione del filo deve essere bassa. Utilizzare la copertura per i modelli con molti dettagli o caratteri piccoli. Per i tessuti molto fini, utilizzare un filo più sottile. Evitare cuciture a raso estremamente strette su lettere o dettagli; aumentare invece l'ampiezza dei punti a raso o utilizzare un punto a fagiolo. Rimuovere delicatamente (non tirare) il rivestimento e la copertura dall'indumento.
Maglione	1 da tagliare o a strappo adesivo	1 solubile in acqua	Utilizzare organza tessuta fittamente o tessuto per tende di un colore corrispondente come rivestimento per tessuti di maglia voluminosi o forati.
Felpa	1 da tagliare o a strappo adesivo	Opzionale	I modelli molto dettagliati potrebbero richiedere due strati di stabilizzatore da tagliare leggero. Utilizzare una copertura su tessuti molto spessi o con modelli molto dettagliati.
T-shirt	1 da tagliare leggero o a strappo adesivo	Opzionale	Utilizzare una copertura sui modelli con molti dettagli o caratteri piccoli. Le tensioni devono essere basse. Evitare modelli con molti punti.



Nota

- Visto il gran numero di tessuti e stabilizzatori disponibili, utilizzare le informazioni sopra menzionate esclusivamente come riferimento. In caso di dubbi in merito ad una particolare combinazione di tessuto/stabilizzatore, cucire un campione di prova prima dell'indumento finito.

ACCESSORI OPZIONALI

Applicazione di un telaio per ricamo opzionale per macchine da ricamo industriali

Preparare il supporto del telaio per ricamo in modo da poter applicare il telaio per ricamo alla macchina per ricamo industriale.

Una volta applicato il telaio per ricamo per le macchine per ricamo industriali, il braccio destro e sinistro del supporto del telaio per ricamo si spostano.

1 Rimuovere il telaio per ricamo. (Consultare pagina 68.)

2 Allentare le due viti a testa zigrinata sul supporto del telaio per ricamo.

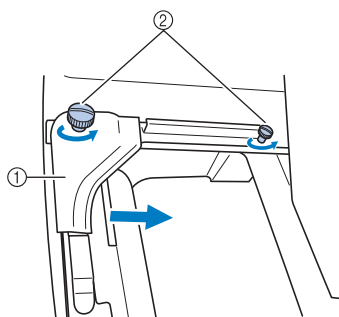

① Braccio sinistro

② Viti a testa zigrinata

► È possibile spostare il braccio sinistro del supporto del telaio per ricamo.

- Allentare semplicemente le viti a testa zigrinata ruotandole per 2 giri al massimo in senso antiorario. Non rimuovere le viti.

3 Spostare il braccio sinistro per allineare la vite sul lato destro con il segno per il telaio per ricamo per macchine da ricamo industriali, quindi stringere le viti a testa zigrinata.

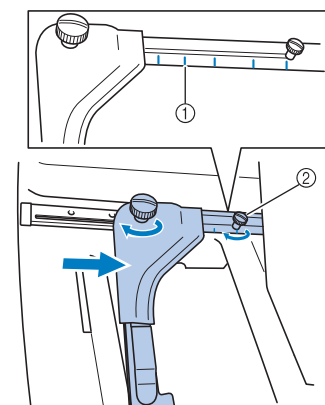

① Segno per un telaio per ricamo per macchine da ricamo industriali

② Allineare la vite con il segno.

4 Con un cacciavite Phillips, allentare le due viti e rimuoverle.

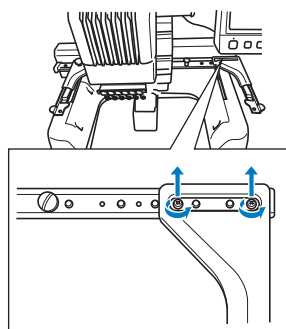

5 Rimuovere il braccio destro, allineare i perni sul supporto del telaio per ricamo con i fori nel braccio, come indicato nell'illustrazione, quindi inserire le viti rimosse nel punto 4 e stringerle.

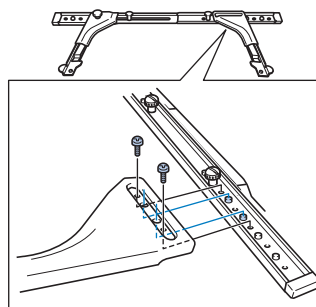

- Il supporto del telaio per ricamo è pronto per l'applicazione del telaio per ricamo. Applicare il telaio per ricamo per macchine da ricamo industriali nello stesso modo in cui sono applicati i telai per ricamo inclusi. (Consultare pagina 49.)



Nota



- Quando si utilizzano i telai per ricamo per macchine da ricamo industriali, la macchina non riconosce l'area di ricamo del telaio. Accertarsi di utilizzare la funzione cucitura di prova per controllare che il motivo sia adatto all'area di ricamo.

Utilizzo del telaio per cappelli opzionale

Grazie al telaio per cappelli opzionale, è possibile eseguire ricami su cappelli e berretti. Qui di seguito sono descritte le procedure per l'utilizzo del telaio per cappelli.

Telaio per cappelli e relativi accessori

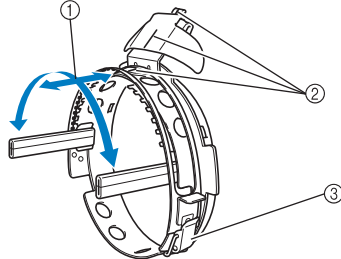
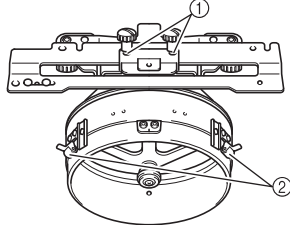
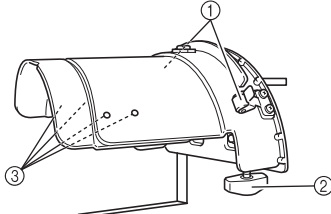
Per utilizzare il telaio per cappelli sono necessari l'elemento conduttore del telaio per cappelli e la maschera di montaggio.

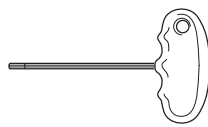
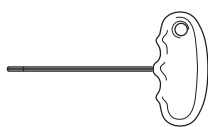
<p>Telaio per cappelli avanzato 2</p> <ol style="list-style-type: none"> Area di ricamo: 60 mm (H) × 130 mm (L) (2-3/8 di pollice (H) × 5-1/8 di pollice (L)) Il segno indica il centro dell'area di ricamo. Chiusura a scatto 	<p>Elemento conduttore del telaio per cappelli e 4 viti a testa zigrinata</p> <p>Per applicare il telaio per cappelli al carrello, rimuovere il supporto del telaio per cappelli e applicare questo elemento conduttore del telaio al carrello della macchina.</p> <ol style="list-style-type: none"> Inserire le viti a testa zigrinata in questi fori e avvitare le viti per bloccare la sezione mobile. Utilizzare questi fori per la conservazione dell'elemento conduttore del telaio per cappelli. Molla di tenuta Il telaio per cappelli è bloccato da due molle di tenuta. 	<p>Maschera di montaggio</p> <p>Utilizzare quando si inserisce un cappello nel telaio per cappelli.</p> <ol style="list-style-type: none"> Supporti Il telaio per cappelli è bloccato da due supporti. Staffa di montaggio Avvitare le viti a testa zigrinata per bloccare la superficie di montaggio. Viti Regolare le dimensioni della maschera di montaggio in base al tipo di cappello da ricamare. 
<p>Supporto</p> 	<p>Cacciavite a testa esagonale (grande)</p> 	<p>Cacciavite a testa esagonale (medio)</p> 
<p>• Utilizzare per regolare l'anello dell'elemento conduttore del telaio per cappelli e l'altezza della staffa a forma di L. (Consultare pagina 229.)</p>		



Promemoria

- Prima di installare il telaio per cappelli, accertarsi di regolare l'anello dell'elemento conduttore del telaio per cappelli e l'altezza della staffa a forma di L. (Se si utilizza più volte la stessa macchina, questa regolazione è necessaria solamente la prima volta. Inoltre, questa regolazione non è necessaria se è installato il telaio per cappelli in dotazione).
- Se si utilizza una macchina diversa dopo aver regolato l'anello dell'elemento conduttore del telaio per cappelli e l'altezza della staffa a forma di L, sarà necessario ripetere la

regolazione. L'altezza può variare a seconda della macchina utilizzata. Per dettagli, rivolgersi al rivenditore autorizzato.



Nota

- Se viene applicato il telaio per ricamo per cappelli, gli indicatori del telaio per ricamo, che indicano quali telai per ricamo possono essere utilizzati, risultano come illustrato sotto.



Tipi di cappelli

Con la macchina, si consiglia di ricamare i seguenti tipi di cappelli.

■ Standard (stile Pro)

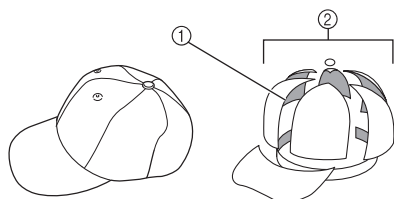

- ① Fronte: stile Pro
② 6 sezioni

Numero modello cappello Otto International, Inc. (esempio)	OTTO27-007	
Rivestimento di rete sulla parte posteriore dei pannelli frontali (morbido o duro)	Parte anteriore rigida sagomata	Corona morbida non sagomata
Impostazione del tessuto nel telaio agevole (inserimento)	Facile (Consigliato)	Abbastanza facile
Rivestimento	da 1 a 2 strati	da 2 a 3 strati

■ Profilo basso (vestibilità bassa)

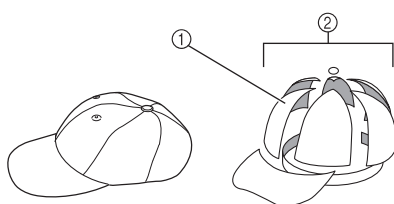

- ① Fronte: vestibilità bassa
② 6 sezioni

Numero modello cappello Otto International, Inc. (esempio)	OTTO23-225	OTTO18-203
Rivestimento di rete sulla parte posteriore dei pannelli frontali (morbido o duro)	Parte anteriore rigida sagomata	Corona morbida non sagomata
Impostazione del tessuto nel telaio agevole (inserimento)	Molto difficile (perché il materiale del cappello è molto duro.)	Abbastanza facile
Rivestimento	da 1 a 2 strati	da 2 a 3 strati

■ Stile Golf

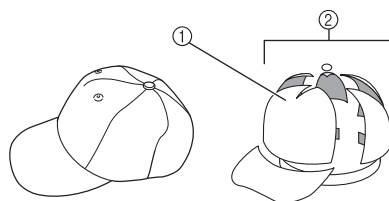

- ① Fronte: non divisa
② 5 sezioni

Numero modello cappello Otto International, Inc. (esempio)	OTTO23-225
Rivestimento di rete sulla parte posteriore dei pannelli frontali (morbido o duro)	Parte anteriore rigida sagomata
Impostazione del tessuto nel telaio agevole (inserimento)	Abbastanza facile
Rivestimento	da 1 a 2 strati



Promemoria

- Controllare se quest'area ① è coperta con rete.

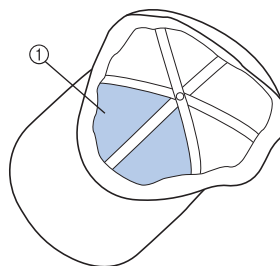

Nota

- Non c'è una linea centrale che si possa utilizzare come guida per collocare il cappello nel telaio per cappelli. Prima di impostare il cappello nel telaio, utilizzare un carboncino per segnare la linea centrale.

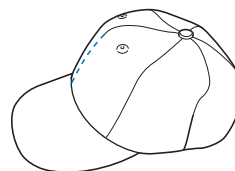

■ Tessuto del cappello sconsigliato per il ricamo

- Cappelli con un pannello frontale di altezza inferiore a 50 mm (2 pollici) (come una visiera)
- Cappelli per bambini
- Cappelli con una tesa più lunga di 80 mm (3-1/16 pollici)

Precauzioni relative al tessuto

■ Tessuto del cappello consigliato per il ricamo

- 35% cotone / 65% poliestere
- 100% cotone
- 80% lana / 20% nylon
- 15% lana / 85% acrilico

■ Tessuto del cappello sconsigliato per il ricamo

Se si utilizzano cappelli dei seguenti tipi di tessuto, essi saranno più difficili da impostare nel telaio, si formeranno facilmente grinze o restringimenti.

- Schiuma di poliestere
- Materiale elastico
- Lana Melton
- 100% nylon
- Scamosciato

Preparazione all'utilizzo del telaio per cappelli

■ Installazione dell'elemento conduttore del telaio per cappelli

Premere  ? → **FUNZIONAMENTO GENERALE** →  →

 per visualizzare un video dell'operazione sul display (consultare pagina 206).

Rimuovere il supporto del telaio per ricamo dal carrello della macchina, quindi installare l'elemento conduttore del telaio per cappelli. Prima di rimuovere il supporto del telaio per ricamo, rimuovere il telaio per ricamo. (Consultare "Rimozione del telaio per ricamo" a pagina 68.)

1 Allentare e rimuovere le due viti a testa zigrinata e il supporto del telaio per ricamo.

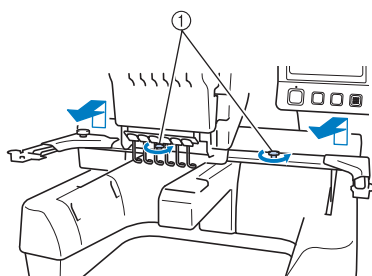

① Viti a testa zigrinata

- Le viti a testa zigrinata rimosse rimangono attaccate al supporto del telaio per ricamo.

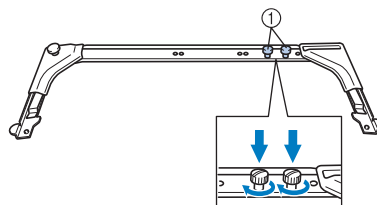

- ① Riposizionare le due viti a testa zigrinata nel supporto del telaio per ricamo.

2 Rimuovere le due viti a testa zigrinata superiori dell'elemento conduttore del telaio per cappelli e metterle da parte. Allentare le due viti a testa zigrinata inferiori (4 giri).

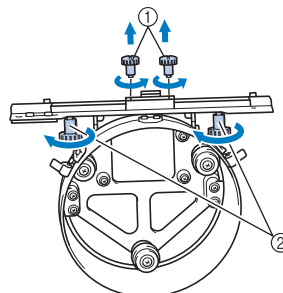

- ① Viti a testa zigrinata superiori
② Viti a testa zigrinata inferiori

3 Far passare il piano della macchina attraverso l'anello dell'elemento conduttore del telaio per cappelli.

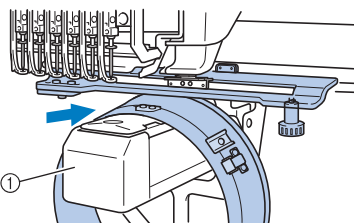

- ① Piano della macchina

Nota

- Prestare attenzione che l'elemento conduttore del telaio per cappelli non tocchi alcuna parte circostante, quale il piedino premistoffa.

Applicare l'elemento conduttore del telaio per cappelli al carrello come descritto di seguito dal punto 4 al punto 7.

- 4** Inserire le due viti a testa zigrinata sul fondo dell'elemento conduttore del telaio per capelli nelle scanalature a V sul carrello, quindi collocare la piastra di montaggio dell'elemento conduttore del telaio per capelli sulla parte alta della piastra di montaggio del telaio sul carrello.

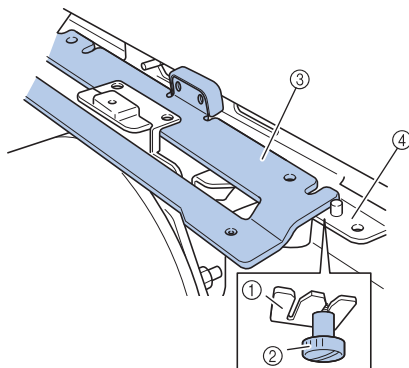

- ① Scanalatura nel carrello
- ② Vite a testa zigrinata dell'elemento conduttore del telaio per capelli
- ③ Piastra di montaggio dell'elemento conduttore del telaio per capelli
- ④ Piastra di montaggio del telaio sul carrello

- 5** Inserire i perni della piastra di montaggio del telaio sul carrello nei fori nella piastra di montaggio dell'elemento conduttore del telaio per capelli.

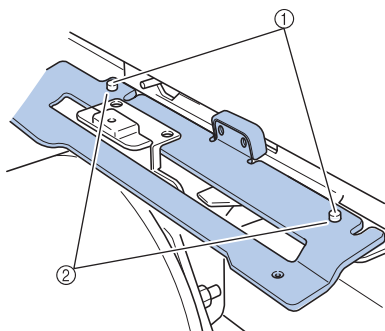

- ① PERNI sulla piastra di montaggio del telaio sul carrello
- ② Fori nella piastra di montaggio dell'elemento conduttore del telaio per capelli

- 6** Inserire e stringere le due viti a testa zigrinata superiori nei fori esterni della piastra di montaggio dell'elemento conduttore del telaio per capelli.

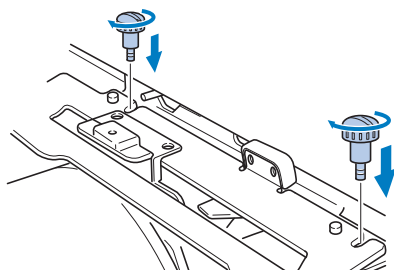

- 7** Mentre si spinge dentro l'elemento conduttore del telaio per capelli in modo da inserirlo completamente, stringere le due viti a testa zigrinata inferiori per bloccare l'elemento conduttore del telaio per capelli.

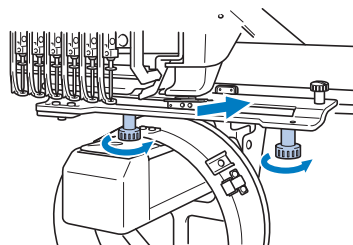

- L'installazione dell'elemento conduttore del telaio per capelli è completa.

■ Regolazione dell'elemento conduttore del telaio per capelli

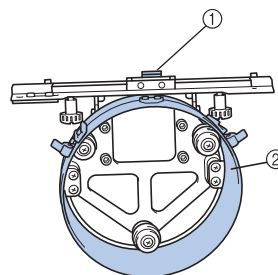

- ① Staffa a forma di L
- ② Anello



Promemoria

- Se si utilizza più volte la stessa macchina, la regolazione dell'elemento conduttore del telaio per capelli è necessaria solamente la prima volta.

- 1** Accendere la macchina. Dopo che il carrello si è spostato nella posizione iniziale, spegnere la macchina.



Nota

- Assicurarsi di regolare l'elemento conduttore del telaio per capelli con il carrello in posizione iniziale.

- 2** Utilizzare il cacciavite a testa esagonale (medio), allentare le due viti esagonali. Allentare le viti soltanto di un giro circa.

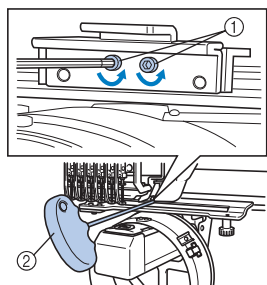

- ① Viti esagonali
② Cacciavite a testa esagonale (medio)



Nota

- Non allentarle troppo.

- 3** Abbassare la staffa a forma di L sino a portarla a contatto con il piano della macchina, quindi stringere le due viti esagonali usando il cacciavite a testa esagonale (medio). Avvitare saldamente le viti.

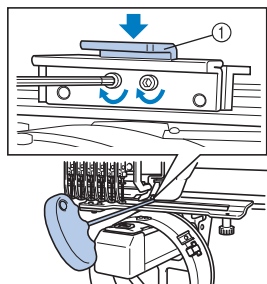

- ① Staffa a forma di L

- 4** Utilizzando il cacciavite a testa esagonale (grande), allentare le quattro viti esagonali all'interno dell'anello. Allentare le viti soltanto di un giro circa.

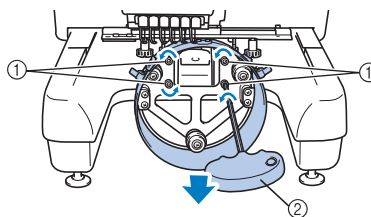

- ① Viti esagonali
② Cacciavite a testa esagonale (grande)

- Quando le viti sono allentate, è possibile abbassare l'anello.



Nota

- Non allentarle troppo.

- 5** Inserire il supporto fra il piano della macchina e l'anello dell'elemento conduttore del telaio per capelli.

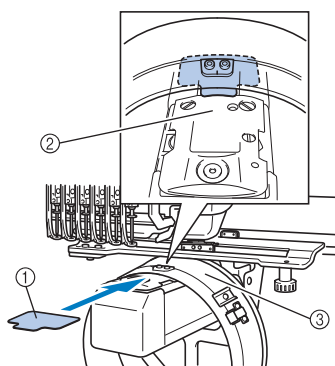

- ① Supporto
② Piano della macchina
③ Anello dell'elemento conduttore del telaio per capelli

- 6** Premere lievemente verso il basso l'anello, quindi utilizzare il cacciavite a testa esagonale (grande) per avvitare le quattro viti esagonali sull'interno dell'anello. Avvitare saldamente le viti.

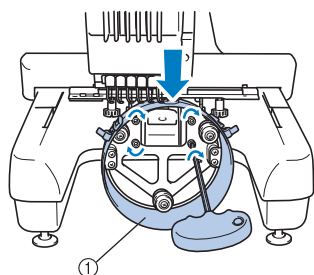

① Anello

! ATTENZIONE

- Accertarsi che ciascuna vite esagonale sia avvitata saldamente. Se una qualsiasi delle viti rimanesse allentata, potrebbero verificarsi lesioni.

- 7** Rimuovere il supporto inserito al punto 5.

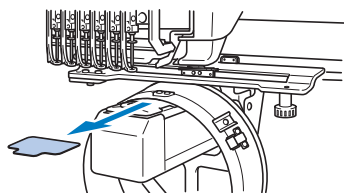

■ Installazione del distanziatore della piastra dell'ago

Applicare il distanziatore della piastra dell'ago alla piastra dell'ago.

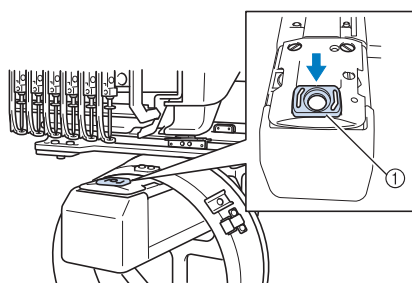

① Distanziatore della piastra dell'ago

■ Preparazione della maschera di montaggio

Abbassare il dispositivo di arresto e applicare la maschera di montaggio a una superficie stabile, quale un banco.

- 1** Utilizzare un cacciavite Phillips per allentare le due viti e abbassare il dispositivo di arresto nella direzione indicata dalla freccia.

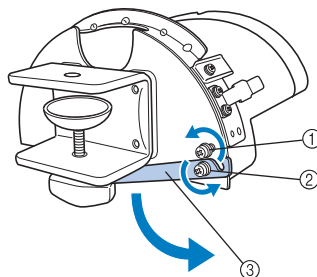

- ① Allentare la vite in modo che il dispositivo di arresto possa essere agganciato alla vite e bloccato tramite essa.
- ② Allentare quanto basta per permettere un movimento al dispositivo di arresto.
- ③ Dispositivo di arresto

2 Stringere le due viti.

- Assicurarsi che il dispositivo di arresto sia saldamente bloccato.

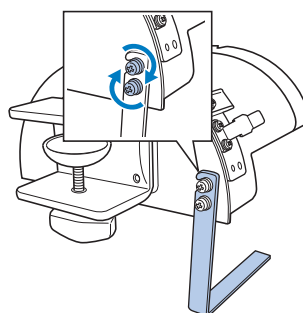

Applicare la maschera di montaggio a una superficie di montaggio stabile, quale un banco.

- 3** Allentare la vite a testa zigrinata per la maschera di montaggio al fine di aprire la staffa di montaggio in modo che sia più ampia rispetto allo spessore della superficie di montaggio.

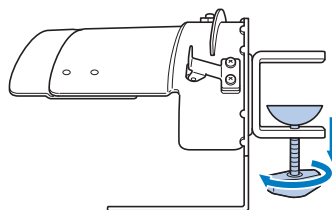

- La staffa di montaggio può essere montata su una superficie di montaggio con uno spessore che va da 9 mm (3/8 pollici) a 38 mm (1-1/2 pollici).

- 4** Serrare saldamente la staffa di montaggio sulla superficie di montaggio stringendo la vite a testa zigrinata.

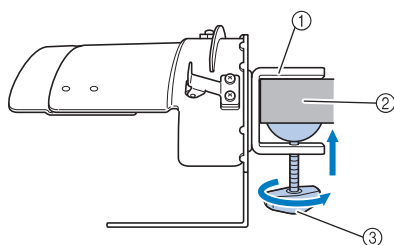

- ① Staffa di montaggio
- ② Superficie di montaggio
- ③ Avvitare la vite a testa zigrinata



Promemoria

- Se vi è uno spazio tra il supporto di bloccaggio della vite a testa zigrinata e la superficie di montaggio, inserire il supporto in dotazione come mostrato di seguito.

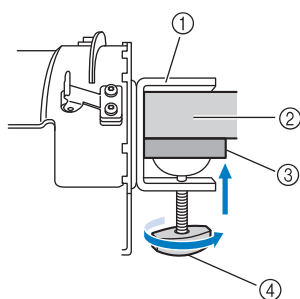

- ① Staffa di montaggio
- ② Superficie di montaggio (tavolo di lavoro, banco, ecc.)
- ③ Supporto
- ④ Vite a testa zigrinata

- 5** Controllare che non vi siano parti lente. In caso di parti lente, montare nuovamente la maschera di montaggio sulla superficie di montaggio.



Nota

- Accertarsi che la staffa di montaggio sia serrata saldamente sulla superficie di montaggio e che la vite a testa zigrinata sia avvitata saldamente.
- Non applicare la maschera di montaggio su una superficie instabile (flessibile, piegata o curva).
- Prestare attenzione a non far cadere la maschera di montaggio dopo la rimozione.

- 6** Regolare le dimensioni della maschera di montaggio in base al tipo di cappello da ricamare.

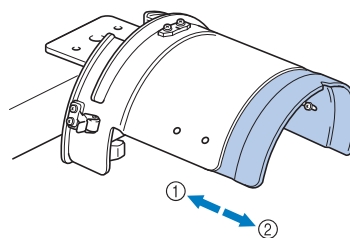

- ① Profilo basso (vestibilità bassa)
- ② Tipo standard (stile Pro)

■ Per il tipo standard

Utilizzando un cacciavite Phillips, svitare le quattro viti (due sulla sinistra e due sulla destra) all'interno della maschera di montaggio per allentarle di un giro.

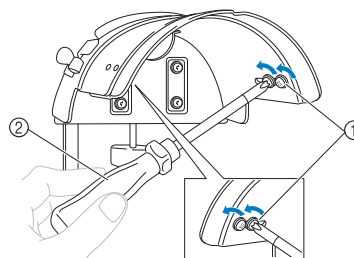

- ① Viti
- ② Cacciavite Phillips



Nota

- Non rimuovere alcuna delle quattro viti (due sulla sinistra e due sulla destra); altrimenti potrebbero essere smarrite. Ruotare le viti soltanto per allentarle leggermente.

Tirare la maschera di montaggio verso di sé e utilizzare il cacciavite Phillips per avvitare le quattro viti (due sulla sinistra e due sulla destra).

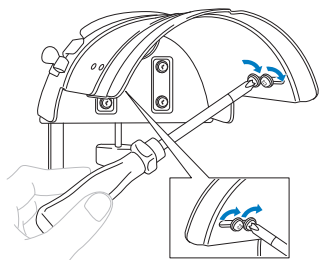

- La preparazione della maschera di montaggio è completa.

Applicazione del telaio per cappelli

Premere  → **FUNZIONAMENTO GENERALE** →  → 

per visualizzare un video dell'operazione sul display (consultare pagina 206).

Inserire il cappello nel telaio per cappelli applicato alla maschera di montaggio, quindi rimuovere il telaio per cappelli dalla maschera di montaggio lasciando il cappello fissato. Successivamente, applicare il telaio per cappelli all'elemento conduttore del telaio per cappelli sulla macchina.

■ Applicazione del telaio per cappelli alla maschera di montaggio e inserimento del cappello nel telaio.

1 Applicare il telaio per cappelli alla maschera di montaggio.

Allineare il lato della maschera di montaggio con il supporto sul telaio per cappelli e spingere il telaio in posizione.

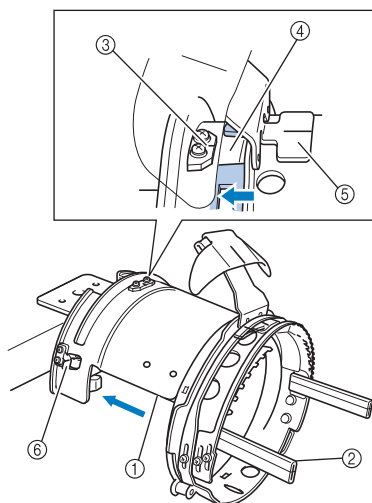

- ① Lato della maschera di montaggio
 - ② Supporto sul telaio per cappelli
 - ③ Piastra guida sulla maschera di montaggio
 - ④ Scanalatura sul telaio per cappelli
 - ⑤ Supporto inceratinato
 - ⑥ Supporto
- Allineare la scanalatura nel telaio per cappelli con la piastra guida sulla maschera di montaggio, quindi far scattare il telaio in posizione.
- Il telaio per cappelli è bloccato con due supporti (fermagli), uno sul lato destro e uno sul lato sinistro.

2 Rilasciare la chiusura a scatto sul telaio per cappelli verso il basso e sganciare il fermo. Aprire il telaio di bloccaggio. Aprire anche il premitesa.

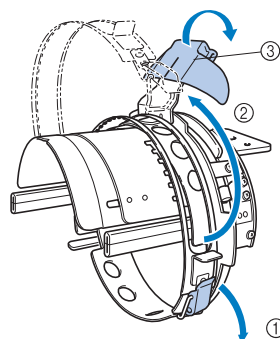

- ① Chiusura a scatto rilasciata
- ② Telaio di bloccaggio aperto
- ③ Supporto della tesa

- 3** Fissare lo stabilizzatore con i perni sul telaio per capelli.

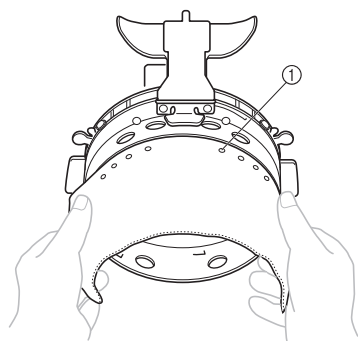

- ① Perni
• Accertarsi che i perni passino attraverso lo stabilizzatore per fissarlo saldamente.

- 4** Sollevare (ribaltare) l'inceratino all'interno del cappello e collocare il cappello nel telaio per capelli.

Con entrambe le mani, tenere entrambi i lati del cappello e allineare il bordo del telaio inferiore con la base della tesa.

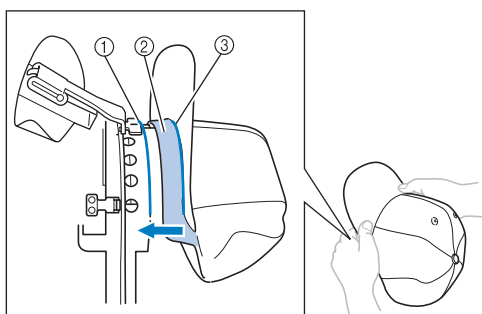

- ① Bordo del telaio inferiore
② Inceratino
③ Base della tesa

Allineare contemporaneamente la linea centrale del cappello con la linea centrale del supporto dell'inceratino sul telaio per capelli e far scorrere l'inceratino sotto il supporto dell'inceratino.

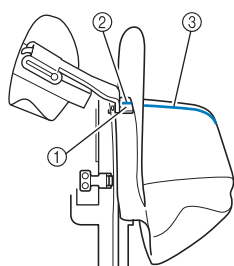

- ① Supporto inceratino
② Linea centrale del supporto inceratino
③ Linea centrale del cappello

- 5** Allineare la linea centrale del cappello con la scanalatura nella maschera di montaggio.

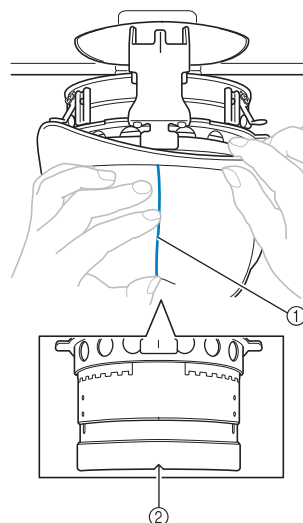

- ① Linea centrale del cappello
② Scanalatura nella maschera di montaggio

- 6** Collocare l'inceratino del cappello all'interno della scanalatura del telaio per capelli.

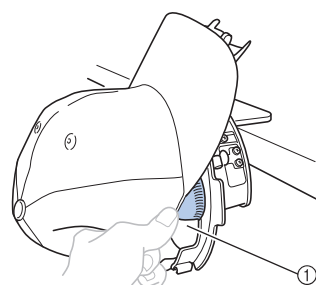

- ① Scanalatura nel telaio per capelli

- 7** Chiudere il telaio di bloccaggio in modo che la tesa del cappello passi fra il telaio di bloccaggio interno e il telaio di bloccaggio esterno.

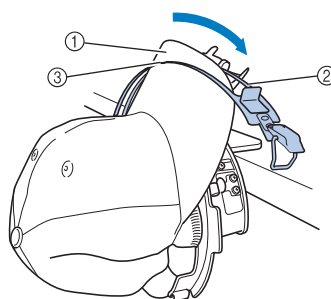

- ① Tesa del cappello
② Telaio di bloccaggio interno
③ Telaio di bloccaggio esterno

8 Allineare con precisione i denti del telaio di bloccaggio con la base della tesa.

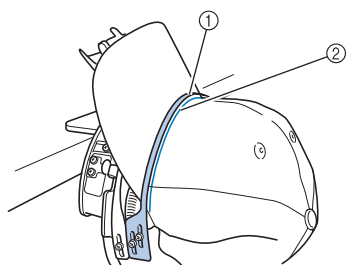

- ① Denti del telaio di bloccaggio esterno
- ② Base della tesa



Nota

- Allentare le due viti per il telaio di bloccaggio esterno e regolare la posizione del telaio di bloccaggio esterno in modo che corrisponda alla forma del cappello e in modo che i denti del telaio di bloccaggio siano perfettamente allineati con la base della tesa.

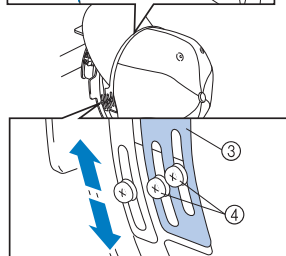
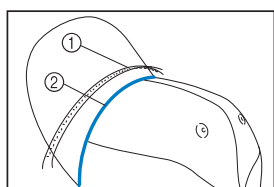

- ① Denti del telaio di bloccaggio esterno
- ② Base della tesa
- ③ Telaio di bloccaggio esterno
- ④ Viti per il telaio di bloccaggio esterno

9 Regolare l'altro lato allo stesso modo.

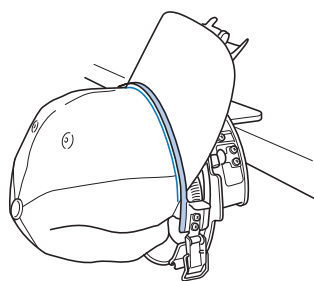

10 Chiudere la leva della chiusura a scatto.

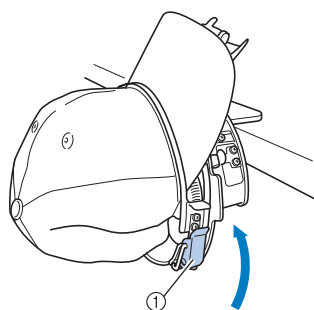

- ① Leva della chiusura a scatto



Nota

- Se il tessuto del cappello è pesante e non è possibile chiudere il telaio di bloccaggio, oppure se il tessuto è sottile e il cappello è troppo lento all'interno del telaio, allentare le viti per il telaio di bloccaggio interno e regolare il telaio di bloccaggio interno.

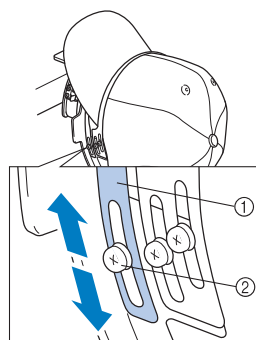

- ① Telaio di bloccaggio interno
- ② Vite per il telaio di bloccaggio interno

- 11** Tirare le estremità del cappello dal centro per rimuovere eventuali allentamenti.

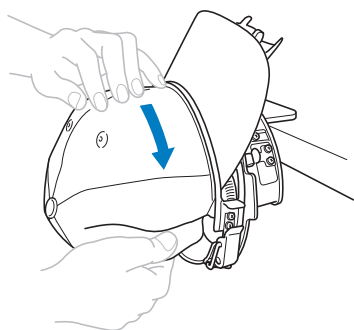

- 12** Utilizzare i fermagli per fissare il cappello.

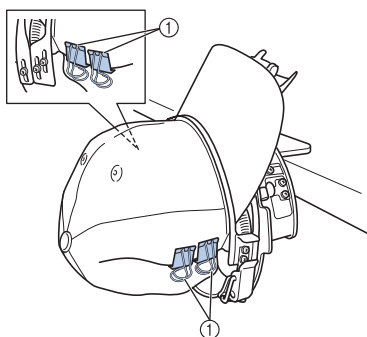

① Fermagli

- Ripetere i punti 11 e 12 sull'altro lato per rimuovere eventuali allentamenti e fissare il cappello con i fermagli.

- 13** Tirare il supporto della tesa più in alto possibile. Successivamente, ruotare il supporto della tesa sulla tesa del cappello e abbassare il supporto della tesa.

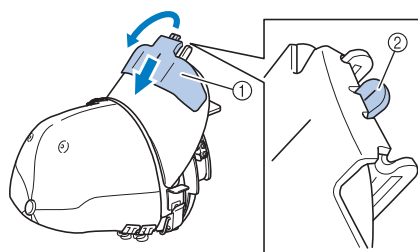

① Supporto della tesa

② Linea centrale del supporto della tesa

- Abbassare completamente il supporto della tesa in modo che la linea centrale sia visibile sul supporto della tesa.

- 14** Regolare la tesa in modo che mantenga una forma arrotondata.

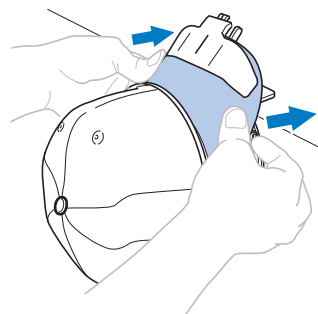

► Il posizionamento del cappello nel telaio per cappelli è completo.

- 15** Rimuovere il telaio per cappelli dalla maschera di montaggio.

Premere i supporti destro e sinistro sulla maschera di montaggio con entrambi i pollici ed estrarre il telaio per ricamo, come indicato nell'illustrazione.

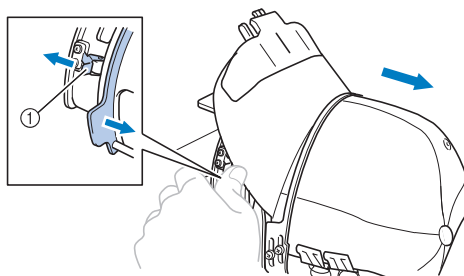

① Supporto

■ Applicazione del telaio per cappelli alla macchina da ricamo

L'elemento conduttore del telaio per cappelli è necessario per applicare il telaio per cappelli alla macchina da ricamo. Prima di applicare il telaio per cappelli alla macchina, applicare l'elemento conduttore del telaio per cappelli al carrello (Consultare "Installazione dell'elemento conduttore del telaio per cappelli" a pagina 227.)

1 Applicare il telaio per cappelli all'elemento conduttore del telaio per cappelli.

Come indicato nell'illustrazione, ruotare la posizione di ricamo a lato quando si inserisce il telaio per cappelli, in modo che la tesa del cappello non tocchi la macchina da ricamo.

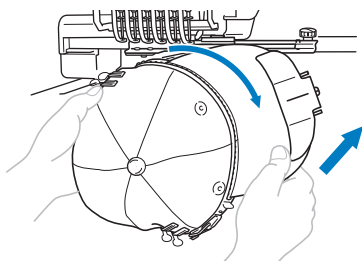

- Prestare attenzione che il telaio per cappelli non tocchi alcuna parte circostante, quale il piedino premistoffa.

Dopo aver ruotato il telaio per cappelli in modo che la superficie di ricamo sia rivolta verso l'alto, allineare l'anello dell'elemento conduttore del telaio per cappelli con l'anello del telaio per cappelli. Facendo scorrere il telaio per cappelli verso sinistra e destra, allineare la scanalatura nel telaio per cappelli con la piastra guida sull'elemento conduttore del telaio per cappelli, quindi far scattare il telaio in posizione.

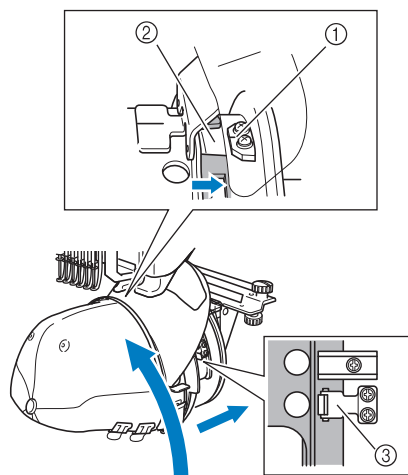

- ① Piastra guida sull'elemento conduttore del telaio per cappelli
- ② Scanalatura sul telaio per cappelli
- ③ Supporto

► Il telaio per cappelli è bloccato con supporti. Assicurarsi che tutti i supporti sull'elemento conduttore siano saldamente bloccati nei fori del telaio. L'installazione del telaio per cappelli è completa e il cappello è pronto per essere ricamato.

■ Rimozione del telaio per cappelli

Al termine del ricamo, rimuovere il telaio per cappelli, quindi staccare il cappello.

1 Rimuovere il telaio per cappelli dall'elemento conduttore del telaio per cappelli.

Premere entrambi i supporti alla base del telaio per cappelli con entrambi i pollici ed estrarre il telaio per ricamo, come indicato nell'illustrazione.

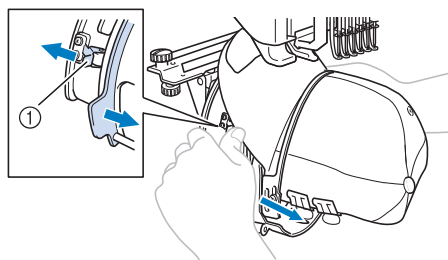

- ① Supporto

Come indicato nell'illustrazione, ruotare la posizione di ricamo a lato quando si rimuove il telaio per cappelli, in modo che la tesa del cappello non tocchi la macchina da ricamo.

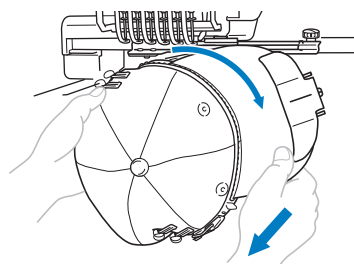

- Prestare attenzione che il telaio per cappelli non tocchi alcuna parte circostante, quale il piedino premistoffa.

- 2** Dopo aver rimosso il supporto della tesa, sbloccare la chiusura a scatto del telaio di bloccaggio, rimuovere i fermagli e infine rimuovere il cappello.

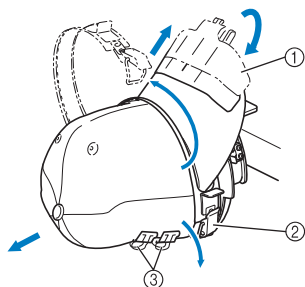

- ① Supporto della tesa
② Chiusura a scatto
③ Fermagli

Installazione del supporto del telaio per ricamo

Dopo aver concluso il ricamo con il telaio per cappelli, rimuovere il distanziatore della piastra dell'ago e l'elemento conduttore del telaio per cappelli, quindi applicare nuovamente il supporto del telaio per ricamo.

- 1** Rimuovere il distanziatore della piastra dell'ago.

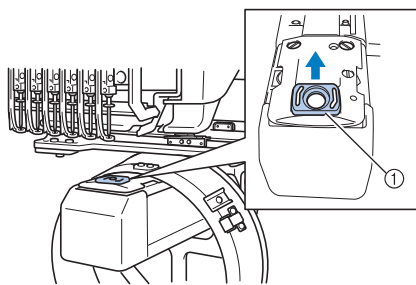

- ① Distanziatore della piastra dell'ago

- 2** Allentare le due viti a testa zigrinata inferiori.

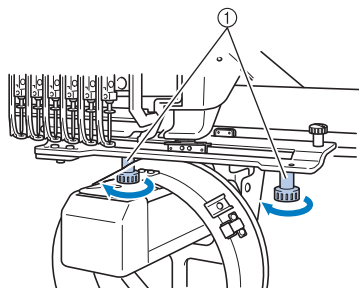

- ① Viti a testa zigrinata

- 3** Rimuovere le due viti a testa zigrinata superiori.

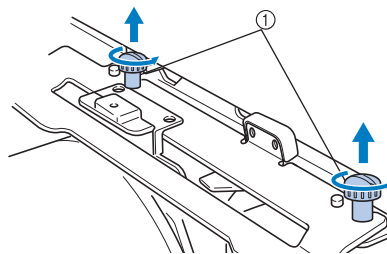

- ① Viti a testa zigrinata

- 4** Rimuovere l'elemento conduttore del telaio per cappelli.

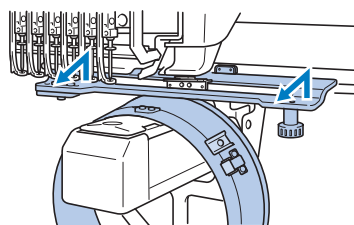

Nota

- Prestare attenzione che l'elemento conduttore del telaio per cappelli non tocchi alcuna parte circostante, quale il piedino premistoffa.

- 5** Con il foro sul supporto inceratino allineato con la linea centrale della piastra guida, inserire le due viti a testa zigrinata rimosse nel punto ③ nei fori in alto, quindi stringere le viti a testa zigrinata.

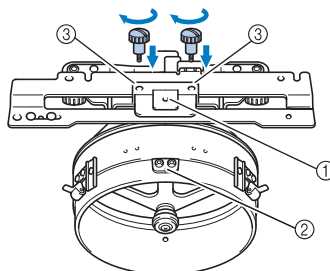

- ① Foro sul supporto inceratino
② Linea centrale della piastra guida
③ Fori in alto

- Inserire le viti a testa zigrinata nei fori in cui era originariamente installato l'elemento conduttore del telaio per cappelli (fori da cui sono state rimosse le viti a testa zigrinata nel punto ② a pagina 227).
- ▶ La sezione mobile dell'elemento conduttore del telaio per cappelli è bloccata.

- 6** Allineare i fori nel supporto del telaio per ricamo con i perni sulla piastra di montaggio del carrello.

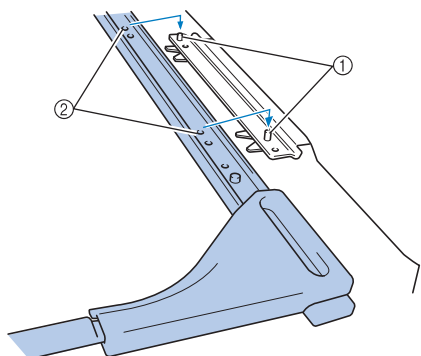

- ① PERNI nella piastra di montaggio del telaio
② Fori sul supporto del telaio per ricamo

- 7** Fissare il del supporto del telaio per ricamo con le due viti a testa zigrinata.

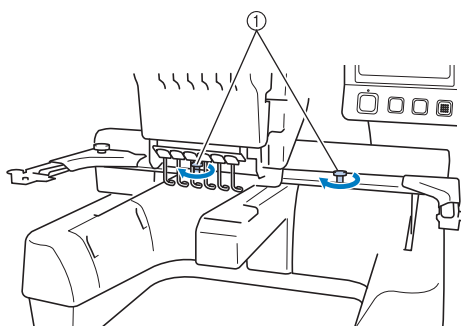

- ① Utilizzare le viti a testa zigrinata in dotazione con la macchina (viti a testa zigrinata rimosse nel punto ① a pagina 227).

ATTENZIONE

- Avvitare saldamente le viti a testa zigrinata con l'ausilio del cacciavite a disco incluso.

Informazioni di digitalizzazione aggiuntive

Quando si crea un motivo per il ricamo con il telaio per cappelli, prestare attenzione ai seguenti punti al fine di evitare problemi di registrazione (disallineamento di spazi nel motivo).

- 1** Cucire punti di sottostrato.

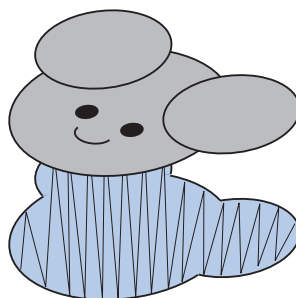

- 2** Iniziare il motivo di ricamo dal centro e cucire verso le estremità.

Con la macchina, l'ordine in cui sono selezionati i motivi quando sono combinati corrisponde all'ordine in cui saranno cuciti. Per l'esempio seguente, selezionare i motivi nell'ordine "E" → "A" → "B" → "R" per creare il motivo combinato "BEAR".

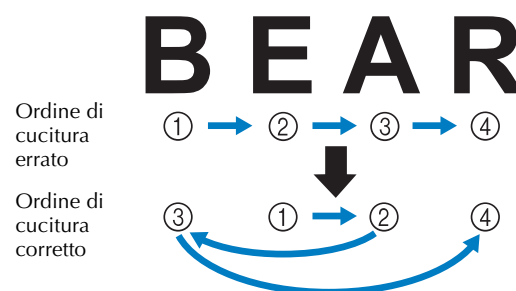

Nota

- NON cucire da un'estremità all'altra, altrimenti si potrebbero formare grinze o si potrebbero verificare restringimenti.

- 3** Quando si cuciono contorni di motivi, accertarsi che l'ampiezza del punto della cucitura a raso sia almeno di 2 mm e che la cucitura si sovrapponga al tessuto di almeno 1 mm. Accertarsi inoltre che non vi siano salti di punti lunghi nel contorno su ciascuna regione o lettera.

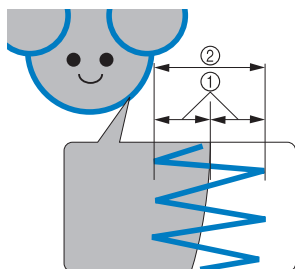

- ① Almeno 1 mm
② Almeno 2 mm

! ATTENZIONE

- Non cucire più di quattro strati sovrapposti.

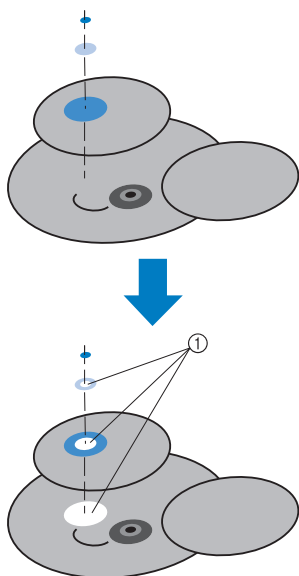

- ① Specificare che le aree che si sovrappongono non sono da cucire.

Utilizzo dell'avvolgitore spolina opzionale

Durante l'avvolgimento del filo della spolina su una spolina di metallo, utilizzare l'avvolgitore spolina opzionale. Qui di seguito sono descritte le procedure per l'utilizzo dell'avvolgitore spolina opzionale.

Precauzioni

Per le precauzioni relative all'alimentazione, fare riferimento alla pagina 32.

! ATTENZIONE

- Assicurarsi di avere collocato l'avvolgitore spolina su una superficie piana e stabile.
- Utilizzare soltanto le spoline in dotazione con questo avvolgitore spolina.

Avvolgitore spolina opzionale e relativi accessori

Verificare che il seguente avvolgitore spolina e i relativi accessori siano inclusi.

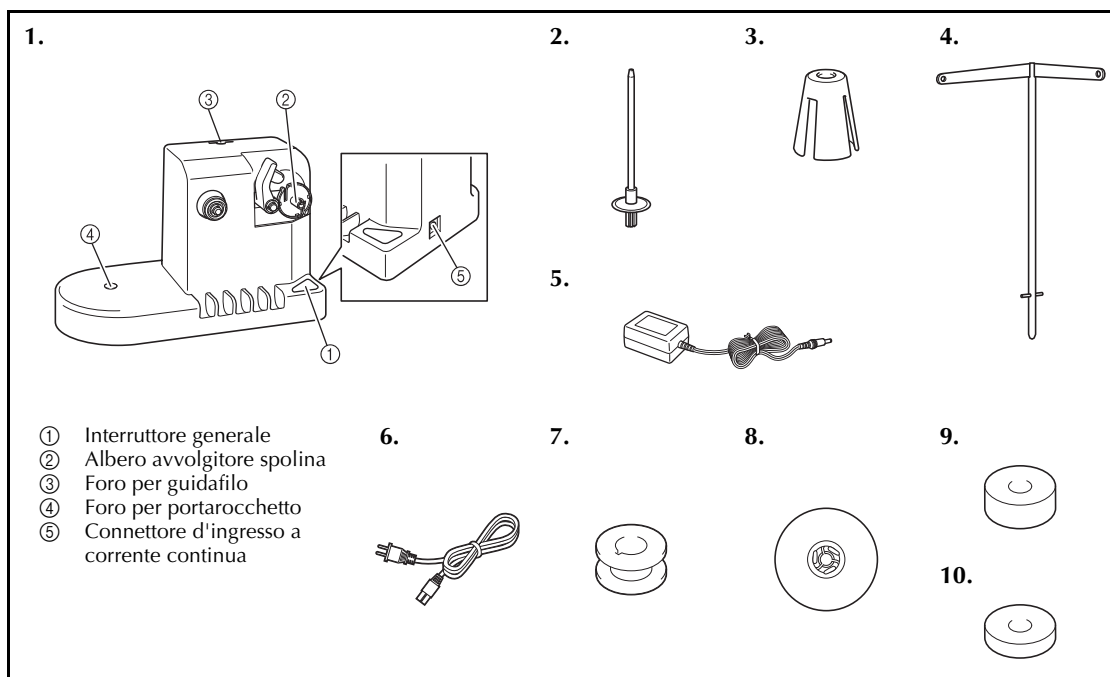

N.	Nome	Codice Parti	N.	Nome	Codice Parti
1	Avvolgitore spolina	XC6598-151	6	Cavo di alimentazione	X59354-151(UK) LN2284-001 (USA/CANADA) XA0070-151(Europa) XC9548-051 (Australia)
2	Portarocchetto	XC5949-051	7	Spoline di metallo × 5	100376-053
3	Cuscinetto del rocchetto	XA0679-050	8	Fermo per rocchetto	130012-054
4	Guidafilo	XC6644-151	9	Peso (L)	XC5974-151
5	Riduttore a corrente alternata	XE1610-101 XD0318-051(Europa)	10	Peso (S)	XC6631-051

- Il codice parti del set avvolgitore spolina può variare in base al paese/zona in cui è stata acquistata la macchina.

Installazione dell'avvolgitore spolina opzionale

Applicare il portarocchetto, il cuscinetto del rocchetto e il guidafile all'avvolgitore spolina.

1 Inserire il portarocchetto e il cuscinetto del rocchetto.

Abbassare il supporto e inserire il portarocchetto direttamente nel foro. Quindi inserire il cuscinetto del rocchetto.

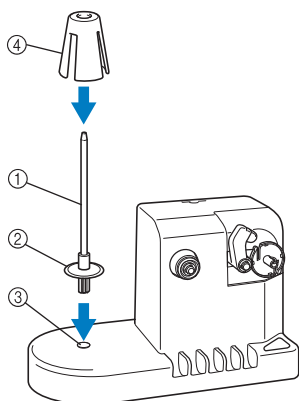

- ① Portarocchetto
- ② Supporto del portarocchetto
- ③ Foro per portarocchetto
- ④ Cuscinetto del rocchetto

2 Inserire il guidafile.

Inserire il guidafile direttamente nel foro con i perni sul guidafile allineati con le scanalature ai lati del foro.

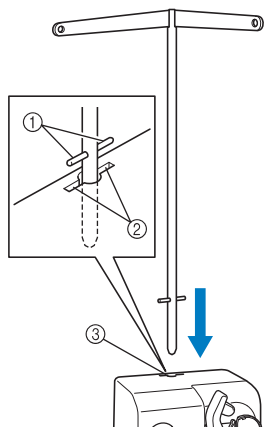

- ① Perna sul guidafile
- ② Scanalature sul foro per guidafile
- ③ Foro per guidafile

- Inserire saldamente il guidafile il più a fondo possibile e assicurarsi che sia fissato.

Collegamento del riduttore a corrente alternata

1 Inserire la spina del cavo di alimentazione nel riduttore a corrente alternata.

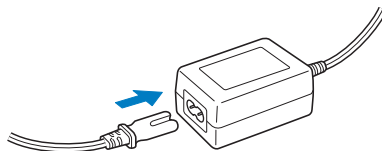

2 Collegare il cavo al riduttore a corrente alternata nel connettore d'ingresso a corrente continua dell'avvolgitore spolina e inserire la spina del cavo di alimentazione in una presa di corrente a muro.

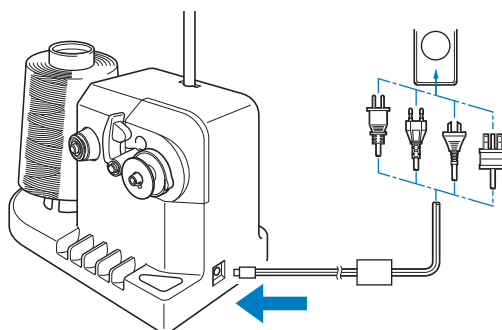

- Assicurarsi di aver inserito saldamente la spina sul riduttore a corrente alternata nel connettore d'ingresso a corrente continua dell'avvolgitore spolina.

ATTENZIONE

- Assicurarsi di utilizzare il riduttore a corrente alternata in dotazione. L'utilizzo di qualsiasi altro riduttore a corrente alternata potrebbe causare dei danni.
- Prima di collegare o scollegare il riduttore a corrente alternata, assicurarsi che l'unità non sia in funzione.
- Dopo aver utilizzato l'avvolgitore spolina, scollegarlo dalla presa di corrente.

Avvolgimento della spolina

Preparare la spolina e il rocchetto per il filo della spolina. Utilizzare del filo in cotone o in poliestere filato (da 74 dtex/2 a 100 dtex/2).

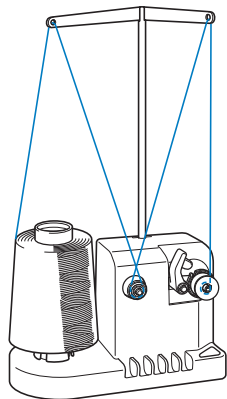

- 1** Allineare la scanalatura nella spolina con la molla sull'albero dell'avvolgitore spolina e posizionare la spolina sull'avvolgitore.

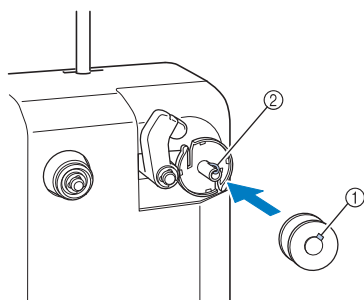

- ① Scanalatura nella spolina
② Molla sull'avvolgitore

- 2** Posizionare il rocchetto di filo sul portarocchetto.

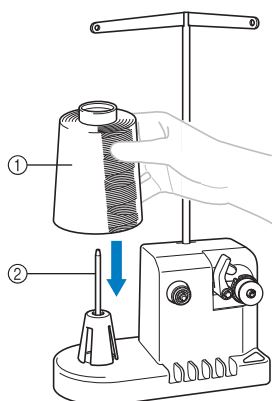

- ① Rocchetto di filo
② Portarocchetto



Nota

- Quando si utilizza un rocchetto piccolo, togliere il cuscinetto del rocchetto e inserire direttamente il rocchetto nel portarocchetto. È inoltre possibile utilizzare il fermo per rocchetto in dotazione per mantenere stabile il rocchetto piccolo.

- 3** Passare il filo nel foro nel lato sinistro del guidafile verso la parte anteriore dell'avvolgitore.

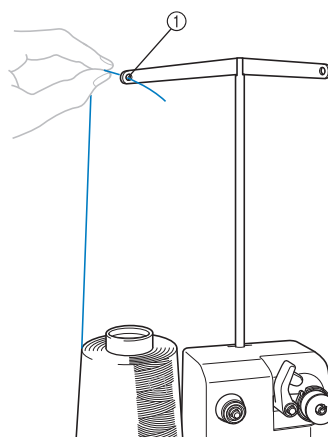

- ① Foro nel guidafile

- 4** Passare il filo intorno al disco di tensione come indicato nell'illustrazione. Assicurarsi di aver inserito correttamente il filo nel disco di tensione.

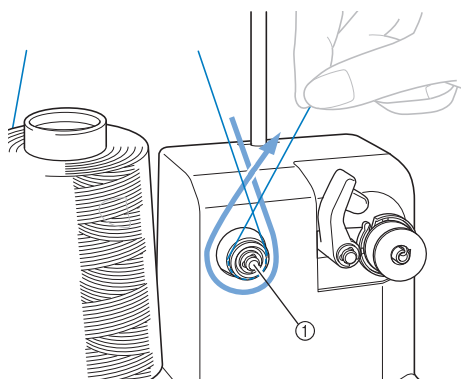

- ① Disco di tensione

- 5** Passare il filo attraverso il foro nel lato destro del guidafile verso la parte posteriore della macchina.

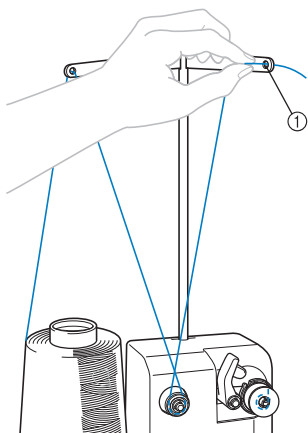

① Foro nel guidafile

- 6** Avvolgere 4 o 5 volte il filo in senso orario intorno alla spolina, come indicato nell'illustrazione.

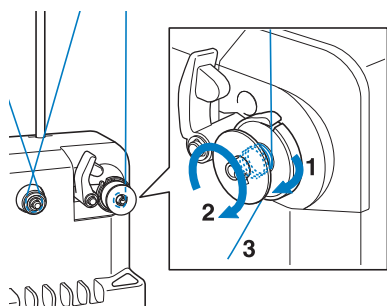

- 7** Passare l'estremità del filo attraverso la fessura guida nella sede dell'avvolgitore spolina e tirare il filo. Il tagliafilo taglierà il filo.

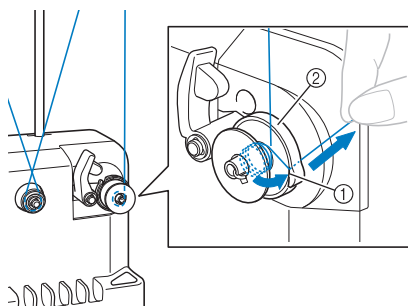

① Fessura guida
② Sede avvolgitore spolina

Nota

- Verificare di seguire la procedura descritta. Se la spolina viene avvolta senza aver tagliato il filo con il tagliafilo, quando il filo comincia a esaurirsi nella spolina, il filo potrebbe ingarbugliarsi intorno alla spolina e provocare la rottura dell'ago.

- 8** Fare scorrere il supporto della spolina, finché non scatta in posizione.

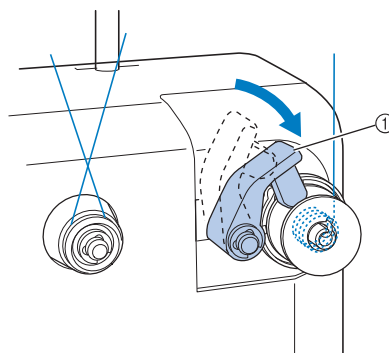

① Supporto della spolina

- 9** Premere l'interruttore generale per iniziare l'avvolgimento della spolina.

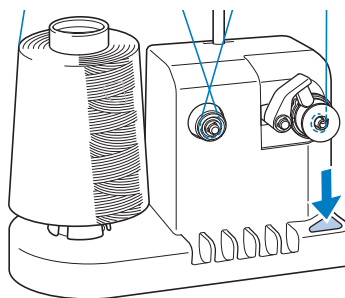

► Inizio dell'avvolgimento della spolina.

- 10** La spolina cesserà di ruotare automaticamente non appena avrà terminato l'avvolgimento, e il supporto della spolina tornerà alla sua posizione originale.

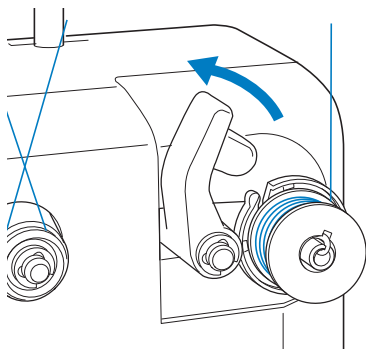

- 11** Rimuovere la spolina.

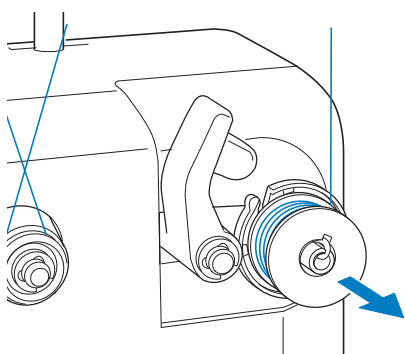

Nota

- Quando si rimuove la spolina, non tirare la sede dell'avvolgitore di spoline. Così agendo la sede dell'avvolgitore spolina potrebbe allentarsi o staccarsi, provocando danni all'avvolgitore di spoline.

- 12** Tirare il filo attraverso la fessura guida nella sede dell'avvolgitore spolina per tagliare il filo con il tagliafilo.

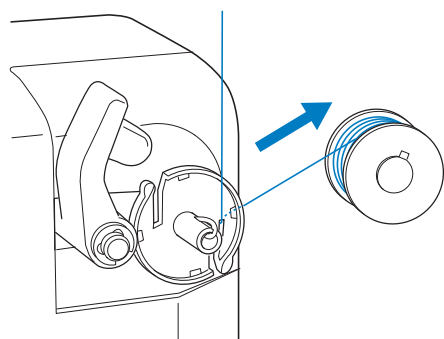

! ATTENZIONE

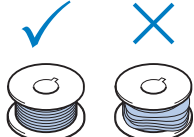
- Assicurarsi che il filo sia correttamente avvolto attorno alla spolina, si rischia altrimenti di spezzare l'ago o di non disporre della giusta tensione del filo.
 
- Accertarsi di pulire la custodia della spolina ogni volta che si cambia la spolina. La cera del filo e la polvere si accumulano facilmente intorno al foro nella molla di regolazione della tensione sulla custodia della spolina, causando una tensione del filo errata. Per i dettagli, consultare "Pulizia della custodia della spolina" a pagina 247.
- Accertarsi di controllare la tensione del filo della spolina ogni volta che si cambia spolina.
- La tensione del filo della spolina può variare in base al tipo di filo della spolina. Accertarsi di controllare la tensione del filo della spolina e regolare la tensione se necessario.

Per una spolina di metallo, utilizzare entrambi i pesi, grande (L) e piccolo (S).
Per istruzioni dettagliate su come regolare la tensione della spolina, fare riferimento a pagina 112.

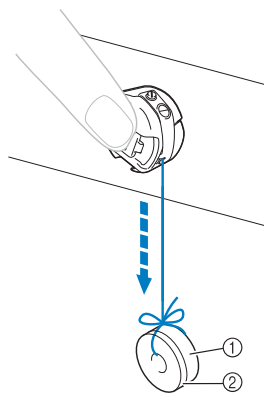

- ① Peso (L) (Codice parti: XC5974-151)
② Peso (S) (Codice parti: XC6631-051)

- Se l'avvolgimento della spolina viene interrotto prima che sia terminato:

L'avvolgitore spolina si interrompe automaticamente se il filo non è alimentato correttamente, ad esempio, se si ingarbuglia intorno al portarocchetto. In questo caso, far passare correttamente il filo nell'avvolgitore spolina e avvolgere la spolina correttamente.

Manutenzione

Qui di seguito sono descritte le operazioni correnti di manutenzione della macchina da ricamo. Tenere sempre la macchina pulita, altrimenti potrebbero verificarsi guasti.

Pulizia del display a cristalli liquidi

Se la superficie del display a cristalli liquidi è sporca, pulirla delicatamente con un panno morbido e asciutto. Non utilizzare pulitori o detergenti organici.

Pulizia della superficie della macchina

Se la superficie della macchina è leggermente sporca, pulirla con un panno morbido e asciutto. Se la superficie della macchina è molto sporca, bagnare leggermente un panno con detergente neutro, strizzarlo bene e pulire la superficie della macchina. Dopo aver passato il panno umido, asciugare la superficie con un panno asciutto.

! ATTENZIONE

- Per evitare il rischio di lesioni o scosse elettriche, staccare il cavo di alimentazione della macchina prima di pulirla.



Nota

- Non utilizzare prodotti chimici, quali benzene o solventi.

Pulizia del gancio

Rimuovere periodicamente fili e polvere dall'area della guida del gancio per una migliore prestazione. Utilizzare la spazzolina in dotazione.

- 1 Spegnere la macchina da ricamo.

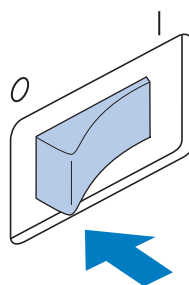

! ATTENZIONE

- Per evitare il rischio di lesioni o scosse elettriche, staccare il cavo di alimentazione della macchina prima di pulirla.

- 2 Aprire il coperchio del gancio e rimuovere la custodia della spolina. (Consultare pagina 36.)

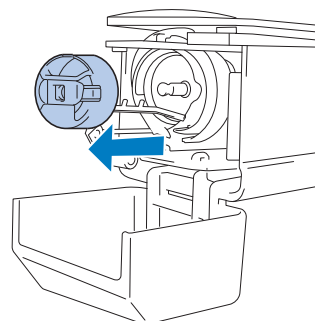

- 3** Pulire il gancio e la zona circostante con la spazzolina in dotazione per eliminare ogni traccia di fili o polvere.

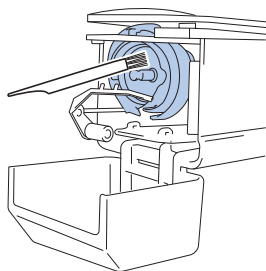

! ATTENZIONE

- Se il gancio è graffiato o danneggiato, rivolgersi al proprio rivenditore autorizzato.

- 4** Al termine della pulizia, inserire la custodia della spolina all'interno del gancio e chiudere il coperchio del gancio. (Consultare pagina 36, 37.)

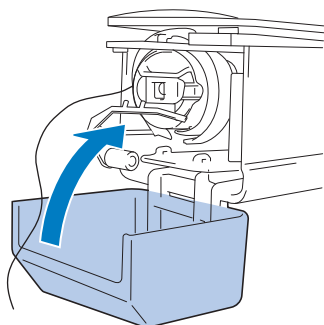

Pulizia della zona circostante la piastra dell'ago

Se fili o polvere si accumulano intorno alla lama mobile, alla lama fissa o alla piastra di mantenimento del filo, il filo potrebbe non essere tagliato correttamente e potrebbe essere visualizzato un messaggio di errore, oppure varie parti della macchina potrebbero essere danneggiate. Accertarsi di pulire la zona circostante la piastra dell'ago una volta al mese. Utilizzare un cacciavite a squadra e la spazzolina in dotazione.

- 1** Spegner la macchina da ricamo.

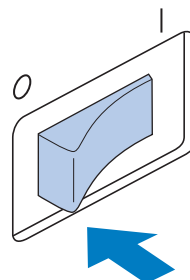

! ATTENZIONE

- Per evitare il rischio di lesioni o scosse elettriche, staccare il cavo di alimentazione della macchina prima di pulirla.

- 2** Rimuovere la piastra dell'ago. Con un cacciavite a squadra, allentare le viti e rimuovere la piastra dell'ago.

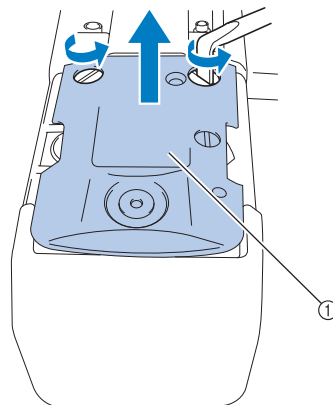

① Piastra dell'ago

- 3** Utilizzare la spazzolina in dotazione per rimuovere fili e polvere dalla lama mobile, dalla lama fissa, dalla piastra di mantenimento del filo e dalle zone circostanti.

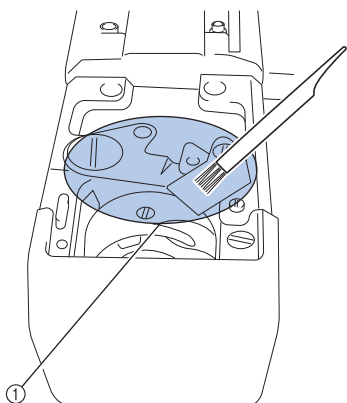

① Rimuovere tutti i fili in quest'area.

- 4** Al termine della pulizia, applicare la piastra dell'ago seguendo la procedura opposta a quella di rimozione descritta nel punto **2**.

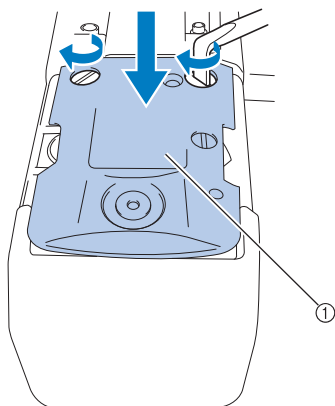

① Piastra dell'ago

Pulizia della custodia della spolina

La cera del filo e la polvere si accumulano facilmente intorno al foro nella molla di regolazione della tensione sulla custodia della spolina, causando una tensione del filo errata. È necessario, pertanto, pulirla ogni volta che si cambia la spolina. Utilizzare un pezzo di carta dello spessore di un biglietto da visita.

- 1** Aprire il coperchio del gancio, rimuovere la custodia della spolina e rimuovere la spolina. (Consultare pagina 36.)

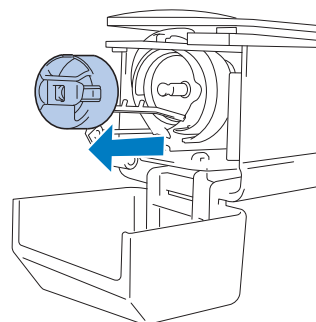

- 2** Far scorrere la carta sotto la molla di regolazione della tensione per rimuovere la polvere.

Utilizzare un angolo della carta per rimuovere la polvere dalla zona circostante il foro.

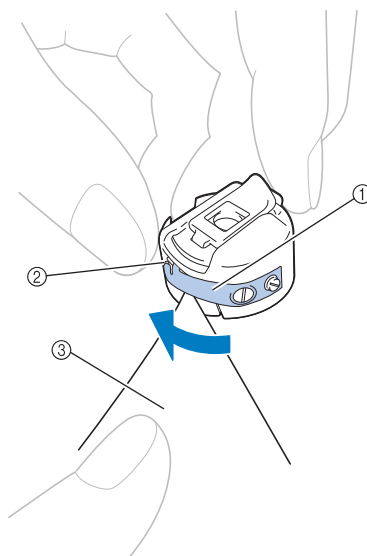

① Molla di regolazione della tensione
 ② Foro
 ③ Carta



Nota

- Non piegare la molla di regolazione della tensione. Inoltre, pulire la custodia della spolina unicamente con carta spessa o carta dello spessore specificato.

- 3 Pulire l'interno della custodia della spolina con la spazzolina in dotazione per eliminare ogni traccia di fili o polvere.**

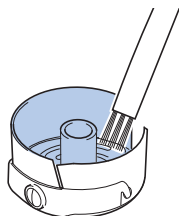

- 4 Al termine della pulizia, inserire la spolina nella custodia della spolina e quest'ultima all'interno del gancio, quindi chiudere il coperchio del gancio. (Consultare pagina 36, 37.)**

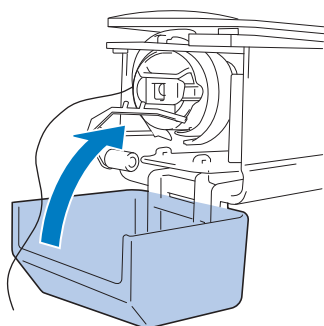

Pulizia dei percorsi dei fili superiori

Se si accumula polvere o filaccia nei guidafile o nell'unità di tensione nei percorsi dei fili superiori, il filo potrebbe rompersi durante le operazioni di ricamo. Pulire periodicamente i percorsi del filo.

■ Pulizia dei guidafile

- 1 Pulire sotto le piastre del guidafile con la spazzolina per eliminare ogni traccia di fili o polvere.**

Pulire le piastre del guidafile superiore e centrale.

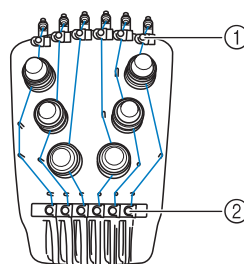

- ① Guidafile superiore
- ② Guidafile intermedio

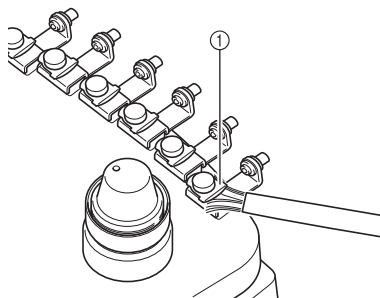

- ① Piastra del guidafile

■ Smontaggio e pulizia dell'unità di tensione

- 1** Per rimuovere la manopola di tensione, ruotarla in senso antiorario come indicato nell'illustrazione.

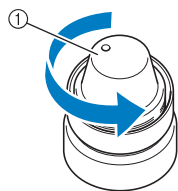

① Manopola di tensione

- 2** Con la spazzolina in dotazione, rimuovere la filaccia e la polvere dai due pezzi di rondelle in feltro (superiore, inferiore) all'interno della manopola di tensione.

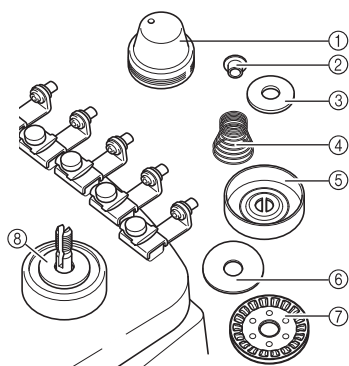

- ① Manopola di tensione
 ② Rondella di nylon della spalla
 ③ Rondella di nylon solo per il numero di tensione 4
 ④ Molla di tensione
 ⑤ Molla di tensione di base
 ⑥ Rondella in feltro (superiore)
 ⑦ Disco tenditore
 ⑧ Rondella in feltro (inferiore)

3 Riassettaggio dell'unità di tensione.



Nota

- Durante il riassettaggio dell'unità di tensione, assicurarsi di non installare il disco tenditore al contrario. Sul fondo è presente un magnete.

Parte inferiore

Parte superiore

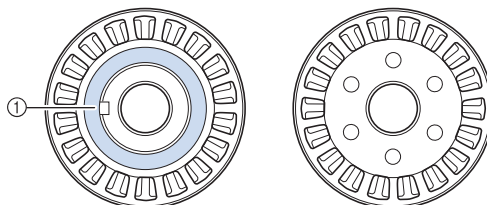

① Magnete

- Durante il riassettaggio dell'unità di tensione, solo il numero di tensione 4 ha una parte in più rispetto alle altre unità di tensione.

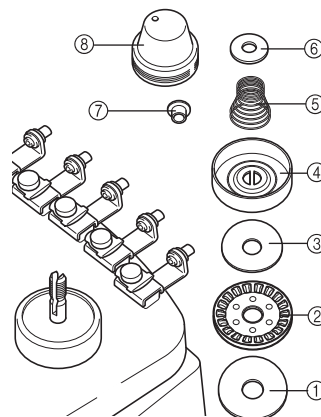

- ① Rondella in feltro (inferiore)
 ② Disco tenditore (magnete sul fondo)
 ③ Rondella in feltro (superiore)
 ④ Molla di tensione di base
 ⑤ Molla di tensione
 ⑥ Rondella di nylon (solo per il numero di tensione 4)
 ⑦ Rondella di nylon della spalla
 ⑧ Manopola di tensione

- Durante il riassettaggio dell'unità di tensione, assicurarsi di non perdere delle parti né di installare le parti nell'ordine sbagliato. La macchina potrebbe non funzionare correttamente se le unità di tensione vengono riassemblate in modo inappropriato.

Lubrificazione della macchina

Al fine di prolungare la durata dei componenti della macchina da ricamo e garantirne un funzionamento corretto, accertarsi di lubrificare la macchina prima di utilizzarla per la prima volta. Se alla guida è stata applicata una quantità di olio insufficiente, potrebbe essere visualizzato un messaggio di errore.

In seguito, lubrificare il gancio con una goccia di olio una volta al giorno prima dell'uso e aggiungere una goccia di olio alla rondella di feltro della barra dell'ago inferiore ogni 40 o 50 ore di utilizzo della macchina.

■ Lubrificazione della guida

1 Spegnere la macchina da ricamo.

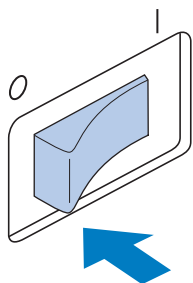

! ATTENZIONE

- Per evitare il rischio di lesioni o scosse elettriche, staccare il cavo di alimentazione della macchina prima di pulirla.

2 Aprire il coperchio del gancio e rimuovere la custodia della spolina. (Consultare pagina 36, 37.)

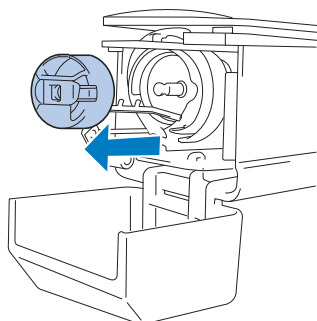

3 Ruotare il volantino (50 gradi circa) per spostare la guida del gancio in una posizione in cui possa essere lubrificata agevolmente.

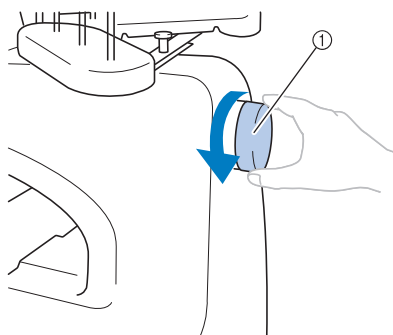

- ① Volantino
- Assicurarsi di ruotare il volantino verso il pannello LCD (in senso antiorario).

4 Lubrificare il gancio con una goccia d'olio.

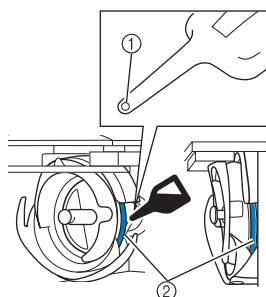

Vista angolo anteriore

Vista di lato

- ① Praticare un piccolo foro nella bottiglia dell'olio.
- ② Applicare l'olio qui.
- Con un oggetto appuntito praticare un piccolo foro nella punta del lubrificatore in dotazione prima di utilizzarlo.

5 Al termine della lubrificazione, inserire la custodia della spolina all'interno del gancio e chiudere il coperchio del gancio. (Consultare pagina 36.)

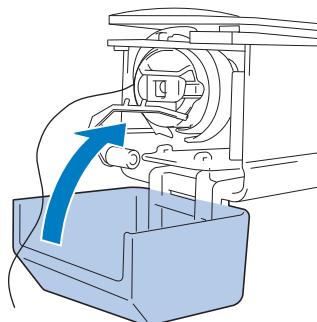

■ Lubrificazione delle barre dell'ago

Dalla schermata Ricamo, selezionare una barra dell'ago alla volta. Tirare giù la barra dell'ago selezionata e bloccarla in posizione (fare riferimento a pagina 97). Aggiungere una goccia di olio alla rondella di feltro della barra dell'ago inferiore.

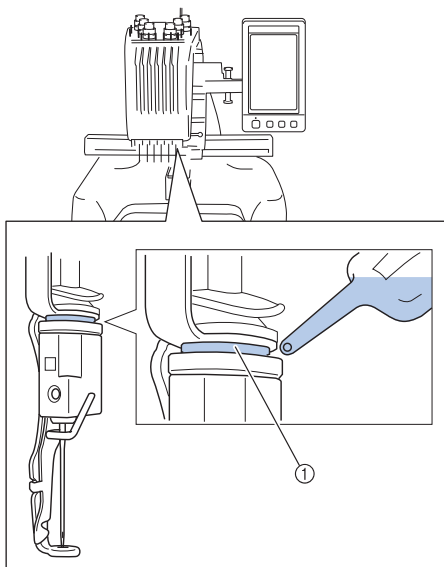

① Applicare l'olio qui.

- Una quantità eccessiva di olio può farlo gocciolare sul progetto da cucire.



Nota

- Lubrificare il gancio con una goccia di olio una volta al giorno prima dell'uso.
- Aggiungere una goccia di olio alla rondella di feltro della barra dell'ago inferiore ogni 40 o 50 ore di cucitura.
- Applicare unicamente olio per macchine da cucire. L'utilizzo di qualsiasi altro tipo di olio comporta il rischio di danni alla macchina.
- Non applicare una quantità eccessiva di olio. Il tessuto o il filo potrebbero essere contaminati. Se si applica una quantità eccessiva di olio, eliminare l'olio in eccesso con una pezza.
- Se il filo si rompe durante la cucitura o il rumore operativo del gancio diventa elevato, applicare l'olio sul gancio della guida.

Informazioni sul messaggio di manutenzione



Quando compare questo messaggio, si consiglia di portare la macchina al più vicino rivenditore autorizzato o centro di assistenza per sottoporla a un controllo di manutenzione regolare. Anche se il messaggio scompare e la macchina continua a

funzionare una volta premuto , il messaggio verrà visualizzato numerose altre volte fino a quando non viene eseguito un intervento di manutenzione appropriato.

Organizzare la manutenzione della macchina quando compare questo messaggio. Queste operazioni assicurano un funzionamento continuo e ininterrotto della macchina in futuro.

Individuazione dei guasti

Individuazione dei guasti dalla schermata

Questa macchina da ricamo è dotata di una funzione di individuazione dei guasti semplice da utilizzare, per i problemi che si verificano durante la cucitura. Premere il tasto che indica il problema e controllare le cause visualizzate.

1 Premere .



2 Premere .



3 Premere il tasto che contiene una descrizione del problema.

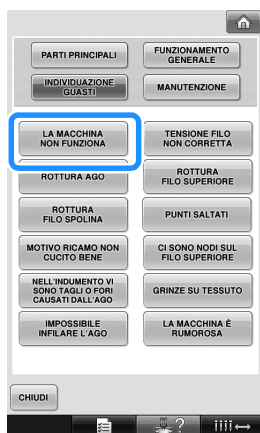

4 Controllare le voci visualizzate.

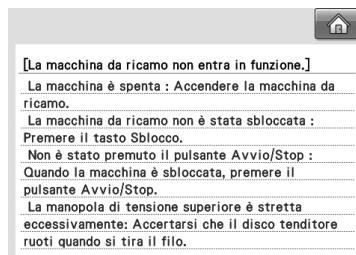

5 Dopo aver controllato le informazioni desiderate, premere .

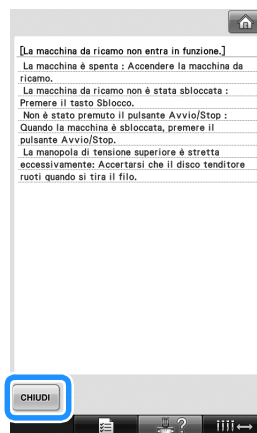

6 Premere .



► Appare la schermata visualizzata prima di premere .

Individuazione dei guasti

Se la macchina non funziona correttamente, verificare l'esistenza dei seguenti punti/problemi prima di richiedere assistenza.

Se il rimedio suggerito non risolve il problema, contattare il proprio rivenditore autorizzato.

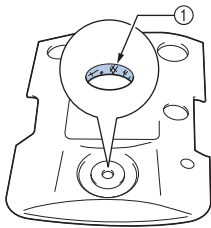
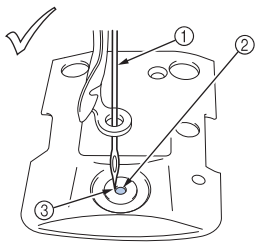
Sintomo	Causa probabile	Rimedio	Pagina di riferimento
La macchina da ricamo non entra in funzione.	La macchina è spenta.	Accendere la macchina da ricamo.	p.38
	La macchina non è stata sbloccata.	Premere il tasto Sblocco.	p.63
	Non è stato premuto il pulsante Avvio/Stop.	Quando la macchina è sbloccata, premere il pulsante Avvio/Stop.	p.63
L'ago si rompe.	L'ago non è installato correttamente.	Installare correttamente l'ago.	p.86
	La vite di serraggio dell'ago è allentata.	Stringere saldamente la vite di fissaggio dell'ago con l'ausilio del cacciavite a testa esagonale.	p.86
	L'ago è piegato o spuntato.	Sostituire l'ago con uno nuovo.	p.33, 86
	La zona intorno al foro della piastra dell'ago è danneggiata.	 <p>Sostituire la piastra dell'ago. Rivolgersi al più vicino rivenditore autorizzato.</p>	
	L'ago colpisce/tocca la piastra dell'ago.  <p> ① Ago ② Foro nella piastra dell'ago ③ L'ago tocca il foro </p>	Sostituire o rivolgersi al più vicino rivenditore autorizzato.	p.86
	Il piedino premistoffa è impostato troppo in alto e non è posizionato correttamente. L'ago colpisce/tocca il piedino premistoffa.	Rivolgersi al più vicino rivenditore autorizzato.	

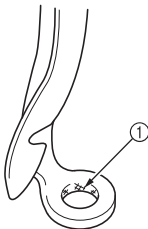
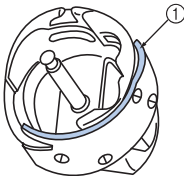
Sintomo	Causa probabile	Rimedio	Pagina di riferimento
L'ago si rompe.	<p>La zona intorno al foro del piedino per ricamo è danneggiata.</p>  <p>① Graffi o bavature</p>	<p>Sostituire il piedino premistoffa. Rivolgersi al più vicino rivenditore autorizzato.</p>	
	<p>La superficie scorrevole sulla guida del gancio non è liscia. Sono presenti graffi o bavature.</p>  <p>① Area della guida del gancio</p>	<p>Rivolgersi al più vicino rivenditore autorizzato.</p>	
	<p>La spolina o la custodia della spolina non sono installate correttamente.</p>	<p>Rimuovere e reinstallare la spolina e la custodia della spolina.</p>	p.36, 37
	<p>Il gancio non è installato correttamente.</p>	<p>Rivolgersi al più vicino rivenditore autorizzato.</p>	
	<p>L'arresto del gancio non è installato correttamente, il gancio esegue una rotazione completa.</p>	<p>Rivolgersi al più vicino rivenditore autorizzato.</p>	
	<p>Il filo superiore non è infilato correttamente. Il filo superiore è incastrato da qualche parte.</p>	<p>Tirare il filo superiore con la mano da dietro il piedino premistoffa, quindi controllare che il filo si sposti uniformemente. Se il filo non si muove significa che non è infilato correttamente. Infilare correttamente il filo superiore. Assicurarsi che il filo sia inserito nel guidafilo della barra dell'ago.</p>	p.55-58
	<p>La tensione del filo superiore è eccessiva. Non funziona.</p>	<p>Diminuire la tensione del filo superiore e accertarsi che il disco tenditore ruoti quando si tira il filo.</p>	p.113
	<p>Non si utilizza la spolina specificamente prevista per questa macchina.</p>	<p>Utilizzare la spolina corretta.</p>	p.33
	<p>L'ago e il gancio non si alternano correttamente.</p>	<p>La regolazione del gancio deve essere impostata su OFF. Rivolgersi al più vicino rivenditore autorizzato.</p>	
	<p>Vi è gioco (avanti/indietro) nella custodia della barra dell'ago.</p>	<p>Rivolgersi al più vicino rivenditore autorizzato.</p>	
<p>La densità del filo dei dati di ricamo è troppo fine. Sono stati cuciti tre o più punti sovrapposti.</p>	<p>Mediante un sistema di progettazione di dati, correggere la densità del filo e le impostazioni di cucitura sovrapposta nei dati di ricamo.</p>	p.136	

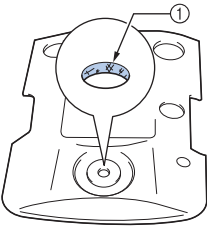
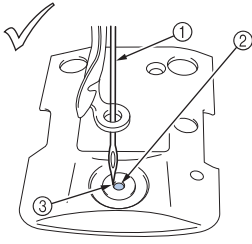
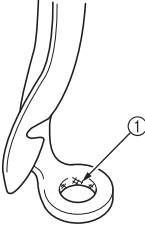
Sintomo	Causa probabile	Rimedio	Pagina di riferimento
Il filo superiore si spezza.	L'ago non è installato correttamente.	Installare correttamente l'ago.	p.86
	La vite di serraggio dell'ago è allentata.	Stringere la vite di fissaggio dell'ago con l'ausilio del cacciavite a testa esagonale.	p.86
	L'ago è piegato o spuntato.	Sostituire l'ago con uno nuovo.	p.33, 86
	La zona intorno al foro della piastra dell'ago è danneggiata.	 Sostituire la piastra dell'ago o rivolgersi al più vicino rivenditore autorizzato.	
	L'ago tocca la piastra dell'ago.	 Rivolgersi al più vicino rivenditore autorizzato.	
	Il piedino premistoffa è impostato troppo in alto e non è posizionato correttamente. L'ago colpisce/tocca il piedino premistoffa.	Rivolgersi al più vicino rivenditore autorizzato.	
	La zona intorno al foro del piedino per ricamo è danneggiata.	 Sostituire il piedino premistoffa. Rivolgersi al più vicino rivenditore autorizzato.	
Utilizzo di un filo fragile come ad esempio un filo metallico.	Ridurre la velocità di cucitura della macchina.	p.127	

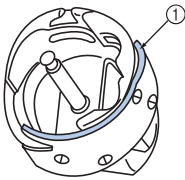
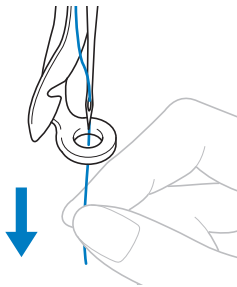
Sintomo	Causa probabile	Rimedio	Pagina di riferimento
Il filo superiore si spezza.	La superficie scorrevole sul gancio non è liscia. Sono presenti bavature.  ① Area della guida del gancio	Rivolgersi al più vicino rivenditore autorizzato.	
	Nell'area del gancio, il filo è lento.	Togliere il filo lento. Se il filo si è aggrovigliato nel gancio, pulire il gancio.	p.245
	Il gioco tra il gancio e la guida è eccessivo.	Rivolgersi al più vicino rivenditore autorizzato.	
	Il gancio non ruota uniformemente.	Rimuovere i fili, pulire e applicare l'olio.	p.245, 250
	Non è possibile regolare lo spazio tra l'arresto del gancio e il gancio.	Rivolgersi al più vicino rivenditore autorizzato.	
	Il filo superiore non è infilato correttamente. 	Tirare il filo superiore con la mano da dietro il piedino premistoffa, quindi controllare che il filo si sposti uniformemente. Se il filo non si muove uniformemente significa che non è infilato correttamente. Rimuovere l'infilatura della macchina ed eseguire nuovamente l'infilatura della macchina. Assicurarsi che il filo sia posizionato correttamente nel guidafile della barra dell'ago.	p.55-58
	Il filo superiore non è posizionato nel guidafile superiore o intermedio.	Accertarsi che il filo passi completamente sotto il guidafile superiore e intermedio.	p.56-57
	Il filo è annodato o ingarbugliato.	Eliminare i nodi o i grovigli.	
	La tensione del filo superiore è eccessiva.	Diminuire la tensione del filo superiore.	p.113
	La tensione del filo inferiore non è corretta. Il filo non si svolge uniformemente dalla custodia della spolina.	Regolare la tensione del filo inferiore.	p.112
	La custodia della spolina è danneggiata.	Sostituire la custodia della spolina con una nuova.	p.33
	Il filo della spolina non è avvolto correttamente.	Controllare che la spolina sia avvolta per almeno l'80% e che il filo sia avvolto uniformemente. Se non è avvolta correttamente, sostituirla con una spolina avvolta correttamente o riavvolgere la spolina.	p.33
	Non si utilizza la spolina specificamente prevista per questa macchina.	Utilizzare la spolina corretta.	p.33

Sintomo	Causa probabile	Rimedio	Pagina di riferimento
Il filo superiore si spezza.	Il meccanismo automatico di infilatura dell'ago è rotto.	Rivolgersi al più vicino rivenditore autorizzato.	
	Materiale adesivo è applicato all'ago.	Sostituire l'ago.	p.86
	Il tessuto non è teso.	Impostare saldamente il tessuto nel telaio per ricamo in modo che sia teso.	p.47, 91
	La qualità del filo è scadente.	La qualità del filo è scadente a causa dell'età del filo. Sostituire il filo.	
	I dati di ricamo contengono punti con un passo pari a zero.	Eliminare tutti i punti con un passo pari a zero.	p.201
	I dati di ricamo contengono numerosi punti con un passo estremamente piccolo.	Eliminare tutti i punti con un passo piccolo.	p.201
	La densità del filo dei dati di ricamo è troppo fine. Sono stati cuciti tre o più punti sovrapposti.	Mediante un sistema di progettazione di dati, correggere la densità del filo e le impostazioni di cucitura sovrapposta nei dati di ricamo.	p.136
Il filo della spolina si spezza.	Il filo della spolina non è infilato correttamente.	Infilare correttamente il filo della spolina.	p.36
	La spolina è graffiata o non ruota regolarmente.	Sostituire la spolina.	p.36
	La custodia della spolina è danneggiata.	Sostituire la custodia della spolina.	p.36
	Il filo è ingarbugliato.	Togliere il filo ingarbugliato e pulire il gancio.	p.245
	Non si utilizza la spolina specificamente prevista per questa macchina.	Utilizzare la spolina corretta.	p.33
Vengono saltati dei punti.	Il filo superiore non è infilato correttamente.	Infilare correttamente il filo superiore.	p.55
	L'ago è piegato o spuntato.	Sostituire l'ago con uno nuovo.	p.33, 86
	L'ago non è installato correttamente.	Installare correttamente l'ago.	p.86
	Si è accumulata polvere sotto la piastra dell'ago o nel gancio.	Pulire il gancio e la piastra dell'ago.	p.245, 246
	L'ago e il gancio non si alternano correttamente.	Rivolgersi al più vicino rivenditore autorizzato.	
	La torsione del filo è troppo stretta o troppo lenta.	Una torsione scorretta causa la formazione di occhielli irregolari. Provare a utilizzare un rocchetto nuovo.	
Il motivo di ricamo non è allineato correttamente.	Il filo è ingarbugliato.	Utilizzare le pinzette per rimuovere l'eventuale filo ingarbugliato dal gancio.	
	Il tessuto non è inserito correttamente nel telaio per ricamo (per esempio, il tessuto non è teso).	Se il tessuto non è teso, il motivo potrebbe risultare non allineato oppure la cucitura potrebbe restringersi. Accertarsi di inserire correttamente il tessuto nel telaio per ricamo.	p.47, 91
	Il telaio per ricamo è troppo grande per le dimensioni del ricamo.	Utilizzare un telaio per ricamo che corrisponda alle dimensioni del ricamo.	p.88

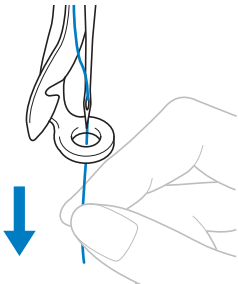
Sintomo	Causa probabile	Rimedio	Pagina di riferimento
Il motivo di ricamo non è allineato correttamente.	Non è stato utilizzato lo stabilizzatore (rivestimento).	Utilizzare lo stabilizzatore (rivestimento) per il ricamo su tessuti leggeri o elastici, tessuti con ordito grezzo o tessuti che consentono facilmente il restringimento della cucitura. <Utilizzo del telaio per cappelli opzionale> Utilizzare uno stabilizzatore duro quando si ricama su un cappello di materiale morbido.	p.90
	Il telaio per ricamo non è applicato correttamente al carrello.	Applicare correttamente il telaio per ricamo al carrello. Accertarsi che i perni sul braccio destro e sinistro del supporto del telaio per ricamo si inseriscano saldamente nei fori delle maniglie sul telaio per ricamo.	p.49
	Il carrello o il telaio per ricamo colpiscono gli oggetti.	Se il carrello o il telaio per ricamo colpiscono gli oggetti, il motivo potrebbe risultare non allineato correttamente. Accertarsi che non siano presenti oggetti all'interno del raggio d'azione del telaio per ricamo.	
	Il tessuto è incastrato o schiacciato.	Arrestare la macchina e posizionare correttamente il tessuto.	
	Il carrello si è spostato durante la rimozione del telaio per ricamo.	Il motivo potrebbe risultare non allineato correttamente se il piedino premistoffa è stato colpito o se il carrello è stato spostato durante la sostituzione del filo della spolina, il cambio dell'ago o lavori eseguiti nelle vicinanze del telaio per ricamo. Prestare attenzione quando si rimuove e si riapplica il telaio per ricamo durante la sostituzione del filo della spolina, il cambio dell'ago o il lavoro nelle vicinanze del telaio per ricamo. Se si sposta il telaio, spegnere la macchina e riaccenderla. La posizione corretta del telaio al momento dello spegnimento della macchina è salvata nella memoria della macchina e il telaio per ricamo ritorna nella posizione corretta.	
	Il modello non è stato digitalizzato correttamente.	Il modello potrebbe richiedere una compensazione della trazione o un sottostrato maggiori per adattarsi a tessuti elastici o molto pelosi.	
Vi sono nodi sul filo superiore.	La tensione del filo superiore è bassa. 	Dopo aver passato il filo superiore attraverso il foro nel piedino premistoffa, tirare il filo manualmente per controllare la tensione del filo. Se risulta difficile da determinare, confrontarla con altre barre dell'ago in cui non vi sono nodi.	p.113

Sintomo	Causa probabile	Rimedio	Pagina di riferimento
Vi sono nodi sul filo superiore.	La tensione del filo non corrisponde all'avvitamento della manopola di tensione del filo.	Se non è possibile regolare la tensione del filo, la cera del filo e la polvere potrebbero essersi accumulate nelle piastre del guidafilo superiore o intermedio, causando il sollevamento delle piastre di guida tensione del filo. Pulire le piastre di guida tensione del filo.	p.248
	Il filo non è stato inserito correttamente attorno ai dischi tenditori del filo superiore.	Pulire il disco tenditore del filo superiore. Eseguire nuovamente l'infilatura e accertarsi che il disco tenditore ruoti quando si tira il filo.	p.249
	La qualità del filo è scadente.	Provare a utilizzare un filo diverso per la cucitura. Se il problema non si verifica più dopo la sostituzione del filo, significa che il problema era la qualità del filo. Sostituire il filo con uno di buona qualità.	
La macchina è rumorosa.	Potrebbero essere avvolti fili nel gancio.	Pulire il gancio.	p.245
	Il filo superiore non è infilato correttamente.	Controllare il percorso del filo e infilare nuovamente il filo superiore.	p.55
	Il gancio è danneggiato.	Sostituire il gancio. Rivolgersi al più vicino rivenditore autorizzato.	
	Non è stato applicato olio sufficiente.	Lubrificare le parti raccomandate.	p.250
Non è possibile utilizzare l'infila ago.	L'ago non si trova nella posizione corretta.	Premere il tasto per spostare la barra dell'ago che si desidera infilare nella posizione di ricamo.	p.62
	Su questa macchina non sono stati utilizzati gli aghi raccomandati.	Sostituire gli aghi e utilizzare quelli raccomandati.	p.33, 86
	L'ago non è installato correttamente.	Installare correttamente l'ago.	p.33, 86
	Il gancio sul meccanismo automatico di infilatura dell'ago è piegato.	Rivolgersi al più vicino rivenditore autorizzato.	p.33, 86
La tensione del filo non è corretta.	Il filo superiore non è infilato correttamente.	Controllare il percorso del filo e infilare nuovamente il filo superiore.	p.55
	Il filo della spolina non è infilato correttamente.	Infilare correttamente il filo della spolina.	p.36
	La tensione del filo inferiore non è corretta.	Regolare la tensione del filo della spolina.	p.112
Il filo superiore fuoriesce dall'ago quando inizia il ricamo.	Se rimane una piccola estremità di filo dopo che il filo è stato tagliato, l'ago potrebbe restare senza filo quando comincia nuovamente il ricamo.	Impostare la lunghezza del filo restante su "TAGLIO LUNGO" alla seconda pagina della schermata Impostazioni.	p.201
Il filo superiore non raggiunge il filo della spolina quando inizia il ricamo.	Il filo nella spolina è terminato, il filo non è alimentato dalla spolina o il filo che viene alimentato dalla spolina è troppo corto.	Infilare correttamente il filo inferiore.	p.36

Sintomo	Causa probabile	Rimedio	Pagina di riferimento
Nonostante il filo non sia rotto, la macchina registra un errore rottura filo e si arresta.	Se il sensore di rottura filo nel disco tenditore del filo delle manopole di tensione del filo non è in grado di riconoscere che il filo è alimentato, anche se la macchina è in funzione, viene registrato un errore di rottura filo e la macchina si arresta. Se il filo fuoriesce dal disco tenditore del filo, anche quando il filo non è rotto, la macchina riconosce che il filo non è alimentato e si arresta.	Pulire l'unità di tensione. Far passare correttamente il filo attraverso il disco di tensione del filo. Se si verifica un errore di rottura filo dopo essere stata nuovamente eseguita la pulizia e l'infilatura della macchina, il sensore potrebbe essere danneggiato. Rivolgersi al più vicino rivenditore autorizzato.	p.57, 249
Nell'indumento vi sono tagli o fori causati dall'ago.	L'ago è smussato.	Sostituire l'ago. Gli aghi smussati passano con difficoltà attraverso l'indumento, causando strappi del tessuto.	p.33, 86
	Il tessuto è troppo delicato.	La semplice penetrazione dell'ago può danneggiare il tessuti delicati. Utilizzare uno stabilizzatore sul tessuto.	p.223
Il tessuto presenta arricciature.	La tensione del filo è eccessiva.	Regolare la tensione in base al tipo di tessuto e al filo utilizzati. Il filo di poliestere si allungherà durante la cucitura, soprattutto se le tensioni sono eccessive. Al termine della cucitura, il filo torna alla lunghezza originale, causando arricciature nel tessuto.	p.113
	La tensione del tessuto nel telaio per ricamo non è corretta.	Inserire saldamente i tessuti non allungabili nel telaio per ricamo. Un inserimento lento causerà un raggruppamento del tessuto in fase di cucitura. Tendere i tessuti di maglia morbidi nel telaio per ricamo utilizzando un rivestimento stabile. Un'eccessiva tensione dell'indumento ne causerà un arricciamento quando si rimuove il telaio.	p.222
	I punti in colonna sono troppo lunghi.	Digitalizzare nuovamente il modello con una cucitura piena o con righe multiple di punti in colonna.	
	L'ago è smussato.	Gli aghi smussati abbassano il tessuto e danneggiano il materiale. Sostituire l'ago.	p.33, 86
	La densità del filo è troppo pesante.	La presenza di troppi punti in una zona tira il tessuto, causando arricciature. Diminuire leggermente la densità del modello da 5% a 10%.	



ATTENZIONE

- Questa macchina è dotata di un meccanismo di rilevamento del filo. Se il filo superiore non è infilato nella macchina, la macchina non funzionerà correttamente, anche premendo il pulsante Avvio/Stop dopo aver sbloccato la macchina.
- Se la macchina si arresta improvvisamente:
 - Spegnerla la macchina e scollegare il cavo di alimentazione.
 - Riavviare la macchina seguendo la procedura di funzionamento corretta. Consultare pagina 38.

Messaggi di errore

Premendo il pulsante Avvio/Stop quando la macchina non è impostata correttamente o se si esegue un'operazione errata, la macchina si arresta e notifica l'errore con un segnale acustico e un messaggio d'errore. Se viene visualizzato un messaggio d'errore, risolvere il problema seguendo le istruzioni contenute nel messaggio.

Per chiudere il messaggio, premere **CHIUDI** o eseguire l'operazione correttamente, quindi premere **CHIUDI**. Se il messaggio viene visualizzato nuovamente, rivolgersi al più vicino rivenditore autorizzato.

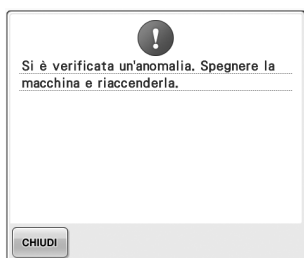

Si è verificato un guasto.

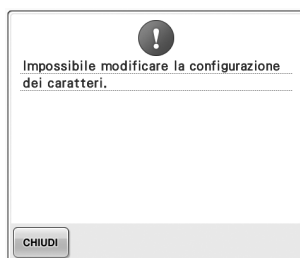

Ci sono troppi caratteri nella disposizione incurvata del testo del telaio per ricamo selezionato. Modificare la disposizione del testo o il telaio per ricamo.



Il telaio per ricamo installato è troppo piccolo. Verificare i telai per ricamo che possono essere utilizzati, quindi installare un telaio per ricamo più grande. (Consultare pagina 47.)

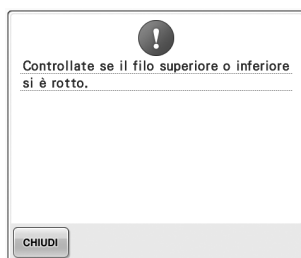

Il filo superiore si è rotto, il filo è uscito dal disco tenditore del filo o da un guidafile, oppure l'infilatura della macchina non è stata eseguita correttamente.

Accertarsi che il filo passi sotto i guidafile superiore e intermedio e infilare correttamente il filo superiore. (Fare riferimento alla pagina 55.) Se il filo non si è rotto, pulire i guidafile e l'unità di tensione. (Fare riferimento alla pagina 248.)

Il filo della spolina si è rotto o è uscito dall'ago.

Assicurarsi che vi sia filo sulla spolina e che siano stati estratti circa 50 mm (2 pollici) di filo, quindi reinstallare la spolina. (Fare riferimento alla pagina 36.)

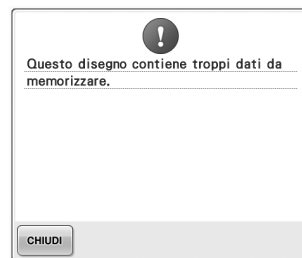

I motivi che si stanno modificando occupano una percentuale eccessiva di memoria oppure si stanno modificando troppi motivi per la memoria.

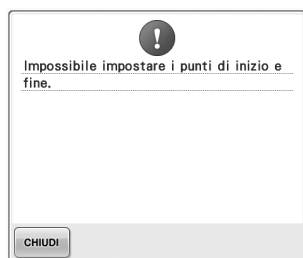

La cucitura non può essere avviata dalla posizione di inizio specificata.

Cambiare la posizione di inizio oppure inserire nuovamente il tessuto e cambiare la posizione di ricamo. (Fare riferimento alla pagina 123.)

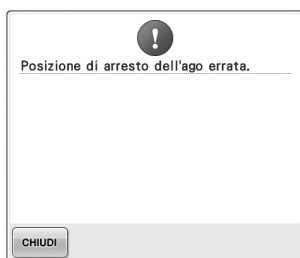

L'ago si è arrestato in una posizione errata.

Ruotare il volantino in modo che il segno sul volantino sia rivolto verso l'alto.

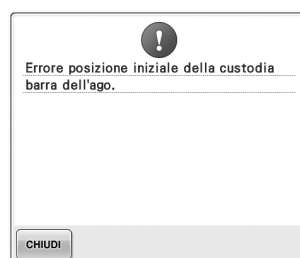

Non è stato possibile spostare la custodia della barra dell'ago nella sua posizione iniziale.

Premere **CHIUDI** per reimpostare automaticamente la custodia della barra dell'ago.

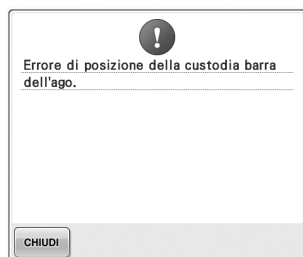

La custodia della barra dell'ago si è arrestata in una posizione errata.

Premere **CHIUDI** per reimpostare automaticamente la custodia della barra dell'ago.

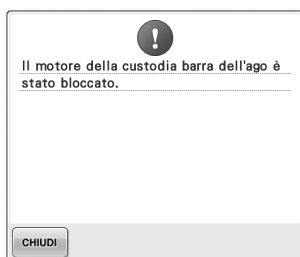

Il motore della custodia della barra dell'ago si è bloccato.

Premere **CHIUDI** per reimpostare automaticamente la custodia della barra dell'ago.



Il meccanismo automatico di infilatura dell'ago non ha funzionato correttamente.

Rimuovere il filo aggrovigliato nel meccanismo automatico di infilatura dell'ago e premere

CHIUDI



È stata eseguita un'altra operazione mentre il meccanismo automatico di infilatura dell'ago era in funzione.

Premere il pulsante Infilatura automatica dell'ago ed eseguire l'altra operazione una volta terminata l'infilatura dell'ago. (Consultare pagina 59.)

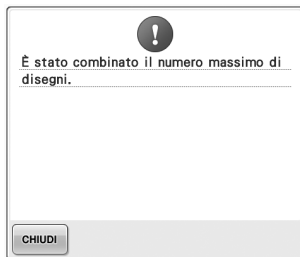

Sono stati combinati troppi motivi per lo spazio di memoria disponibile.

Eliminare alcuni motivi dalla memoria della macchina.

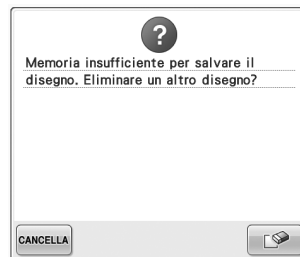

Il motivo non è stato salvato in quanto la memoria è piena.

Eliminare alcuni motivi.

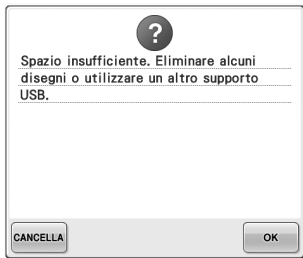

La capacità di memoria del supporto USB è stata superata.
Ci sono troppi dati nella macchina oppure sul supporto USB.

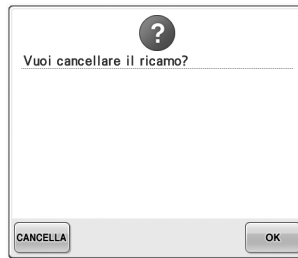

RITORNO è stato selezionato nella schermata Ricamo.

Premere **OK** per tornare alla schermata Impostazioni di ricamo. Il ricamo precedente nella schermata Ricamo verrà annullato.

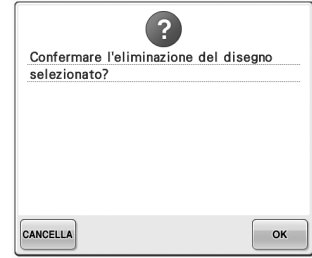

Il motivo selezionato verrà eliminato perché è stato premuto

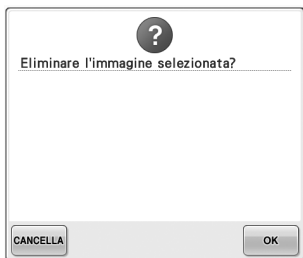

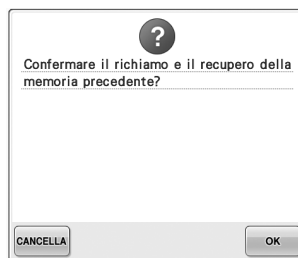

L'immagine verrà eliminata.

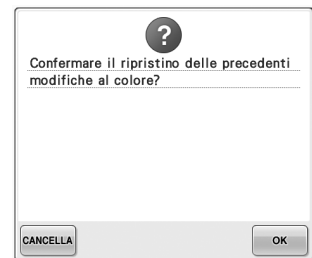

La macchina è stata spenta durante la cucitura, quindi riaccesa.

Premere **OK** per riportare la macchina alla condizione (posizione del motivo e numero di punti) in cui si trovava quando è stata spenta. Seguire la procedura descritta in "Riprendere il ricamo dopo lo spegnimento della macchina" a pagina 110 per allineare la posizione dell'ago e cucire la restante parte del motivo.



Il pulsante  **è stato premuto durante la modifica dei colori del filo.**

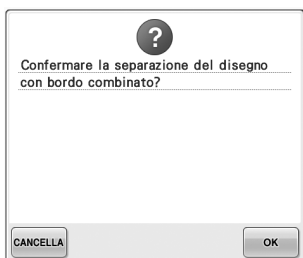

Un motivo combinato è stato ruotato nella schermata Impostazioni di ricamo.

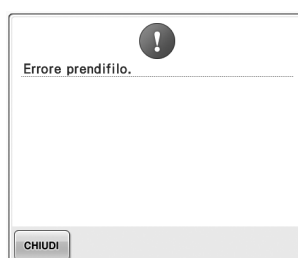

Il prendifilo non ha funzionato correttamente.
Rimuovere il filo aggrovigliato nel prendifilo.

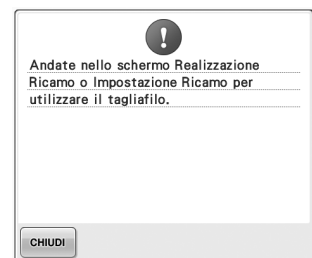

Il pulsante Taglio del filo è stato premuto mentre era visualizzata una schermata diversa dalla schermata Ricamo o Impostazioni di ricamo.

Accedere alla schermata Ricamo o Impostazioni di ricamo prima di utilizzare la funzione di taglio del filo.

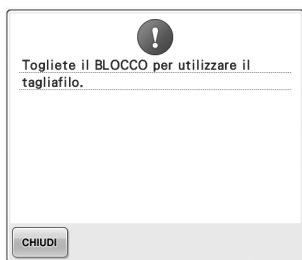

Il pulsante Taglio del filo è stato premuto prima di sbloccare la macchina.

Premere **BLOCCO** per utilizzare la funzione di taglio del filo.



La macchina deve essere sottoposta a manutenzione. (Consultare pagina 251.)

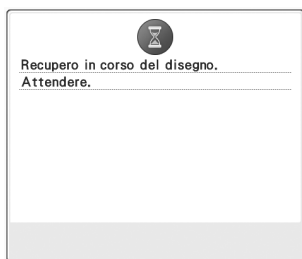

La macchina sta recuperando un motivo salvato in precedenza.

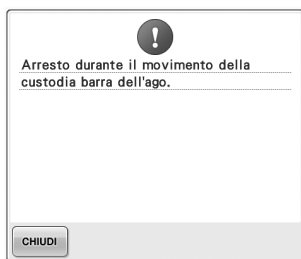

La macchina è stata arrestata mentre la custodia della barra dell'ago era in movimento.

Premere **CHIUDI** per reimpostare automaticamente la custodia della barra dell'ago.

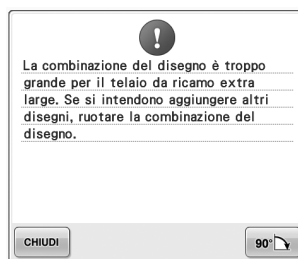

Il motivo di caratteri combinato è troppo grande per il telaio per ricamo.

Ruotare il motivo di 90° e continuare a combinare i caratteri.

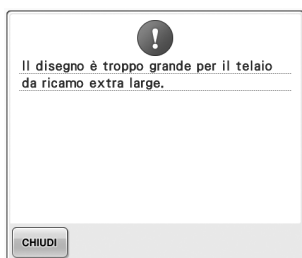

Il motivo di caratteri combinato è troppo grande per adattarsi al telaio per ricamo extra large. Modificare la combinazione di motivi di caratteri oppure il telaio per ricamo.

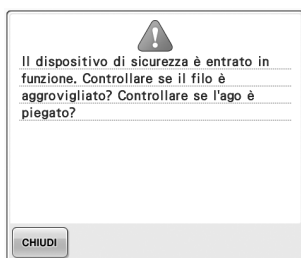

Il motore si è bloccato a causa del filo ingarbugliato o di altre ragioni collegate alla consegna del filo.

Se il filo si è aggrovigliato nella custodia della spolina, pulire la guida, quindi oliarla. (Fare riferimento alle pagina 247 o 251.)

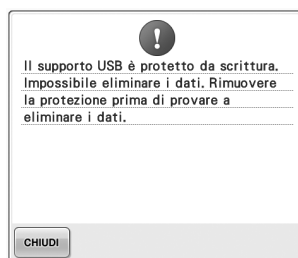

Il supporto USB è protetto da scrittura.

Annullare la protezione da scrittura.

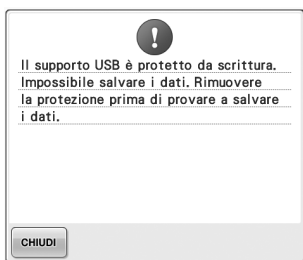

Il supporto USB è protetto da scrittura.

Premere  e annullare la protezione da scrittura.

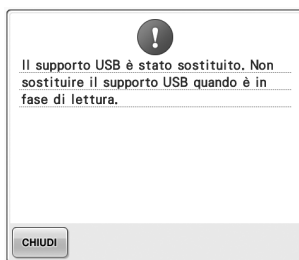

Si è cercato di selezionare un motivo dopo avere modificato il supporto USB in cui è stato salvato il motivo.

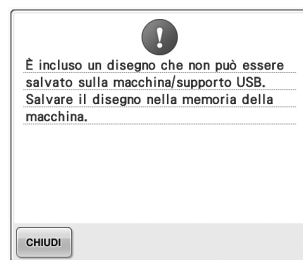

Si è cercato di salvare un motivo protetto da copyright nel supporto USB o in un computer.

Secondo le leggi sul copyright, non è consentito salvare sul supporto USB o sul computer i motivi legalmente non riproducibili o modificabili. Salvare il motivo nella memoria della macchina.

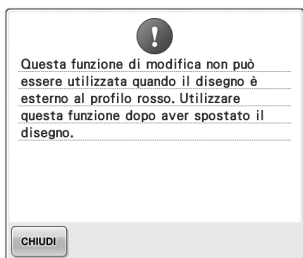

Si è cercato di utilizzare una funzione di modifica quando il motivo non rientrava completamente all'interno del contorno rosso.

Spostare il motivo in modo che rientri completamente nel contorno.

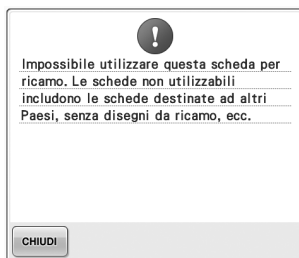

E' inserita una scheda di ricamo inutilizzabile.

Rimuovere la scheda di ricamo.

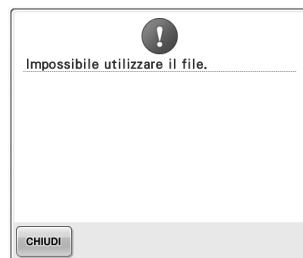

Il formato del file non è compatibile con la macchina.

Controllare l'elenco dei formati di file compatibili. (Consultare pagina 202.)

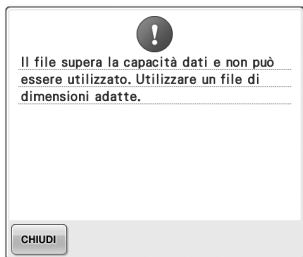

Le dimensioni del file superano la capacità dati della macchina.

Controllare le dimensioni e il formato del file. (Consultare pagina 202.)

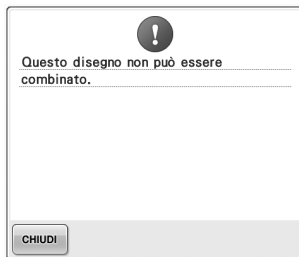

E' stato selezionato un motivo di ricamo di grandi dimensioni (diviso) da combinare con un altro motivo di ricamo.

Questo motivo non può essere combinato.

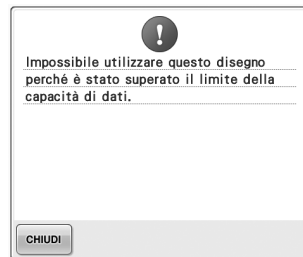

Il motivo presenta troppi punti e non può essere utilizzato.

I dati con un numero di punti che eccede le specifiche (500000 punti) non possono essere visualizzati. Utilizzare un software di modello di dati per ridurre il numero di punti.



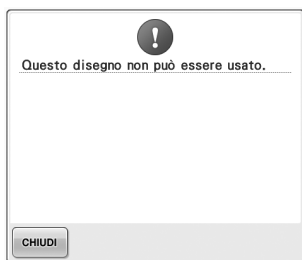

Si è cercato di recuperare un motivo scaricato per una macchina diversa.



Si è cercato di utilizzare un supporto incompatibile.



La trasmissione dal supporto USB è attiva.



Il motore si è bloccato a causa del filo ingarbugliato o di altre ragioni collegate alla consegna del filo. All'interno del tagliafilo mobile potrebbe infatti essersi accumulata della polvere.

Pulire il tagliafilo mobile.
(Consultare pagina 246.)



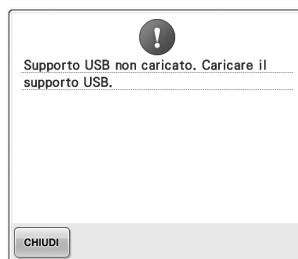

Si è verificato un errore con il supporto USB.

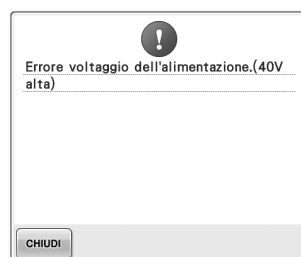
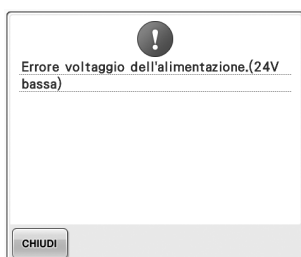
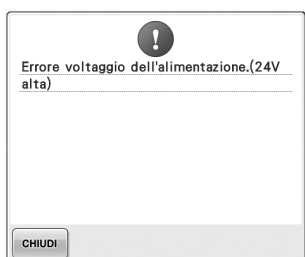
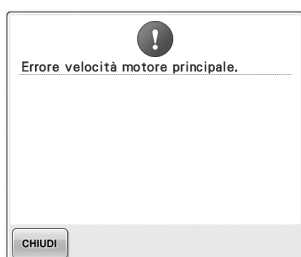
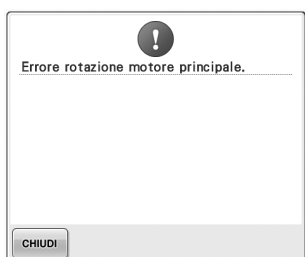
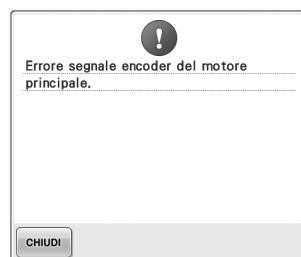
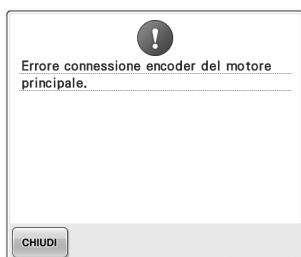
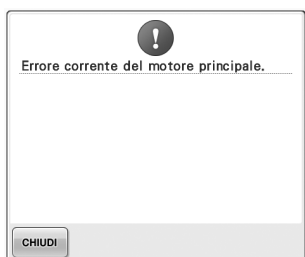
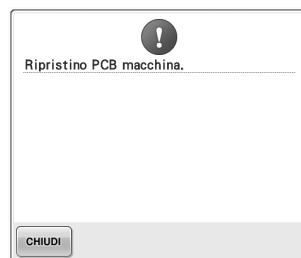
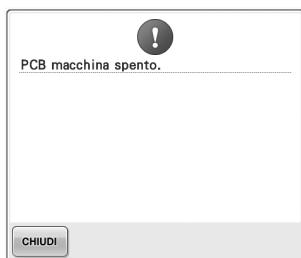
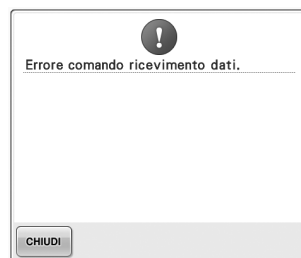
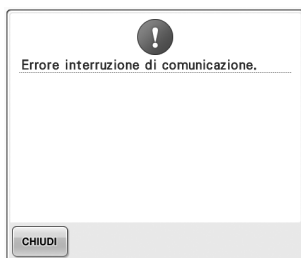
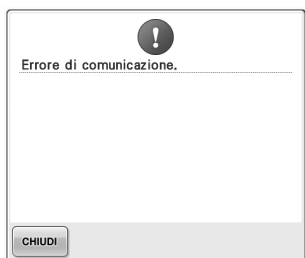

Si è cercato di richiamare o salvare un motivo senza avere caricato il supporto USB.
Caricare il supporto USB.

Se qualsiasi di questi messaggi vengono visualizzati nuovamente, rivolgersi al più vicino rivenditore autorizzato.



 Errore voltaggio dell'alimentazione.(40V alta)

CHIUDI

 Arresto cucitura.

CHIUDI

 Errore spazzola.

CHIUDI

 Errore posizione iniziale dell'asse X.

CHIUDI

 Errore spostamento XY.

CHIUDI

 Errore posizione iniziale dell'asse Y.

CHIUDI

La macchina non dà risposta quando si preme un tasto

Se non accade nulla premendo un tasto sulla schermata (non è possibile selezionare alcun tasto o i tasti non sono allineati correttamente), regolare il pannello a sfioramento come descritto di seguito.

- 1 **Premere in qualsiasi parte del pannello a sfioramento, quindi spegnere la macchina e riaccenderla.**

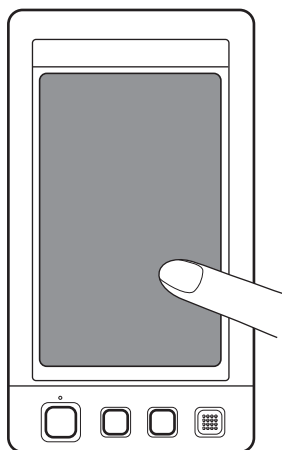

- Continuare a toccare il pannello a sfioramento fino a quando viene visualizzata la schermata indicata di seguito.
- Il pulsante Avvio/Stop si illumina in rosso.
- ▶ Viene visualizzata la schermata Regolazioni.

- 2 **Toccare il centro delle croci sulla schermata, dalla 1 alla 5, con la penna a sfioramento in dotazione.**

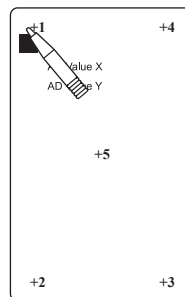

- ▶ I numeri AD Value X e AD Value Y cambiano premendo ogni croce numerata per indicare le variabili.
- Se il cicalino emette un segnale acustico quando si preme il numero della croce <5>, si è verificato un errore durante l'impostazione e sullo schermo verrà visualizzato "ERROR". Premere nuovamente le croci, iniziando dalla <1> fino alla <5>

ATTENZIONE

- **Utilizzare la penna a sfioramento in dotazione per regolare il pannello a sfioramento. Non utilizzare una matita meccanica, un cacciavite o qualsiasi altro oggetto duro e appuntito. Non premere la schermata del display a cristalli liquidi con forza eccessiva, altrimenti il display può essere danneggiato.**

- 3 **Dopo aver eseguito le regolazioni del pannello a sfioramento necessarie, sullo schermo verrà visualizzato "SUCCESS".**

Nota

- Se i tasti non danno ancora risposta, anche in seguito alla regolazione del pannello a sfioramento, o se non è possibile regolare il pannello a sfioramento, rivolgersi al più vicino rivenditore autorizzato.

- 4 **Spegnere la macchina e riaccenderla.**

Specifiche

Specifiche della macchina da ricamo

Oggetto	Specifica
Peso	37 kg (81 libbre)
Dimensioni della macchina	512 (L) × 589 (P) × 586 (H) mm (20-5/32 (L) × 23-3/16 (P) × 23-1/16 (H) di pollice)
Velocità di cucitura	Massima / Tubolare: 1.000 spm, cappello: 600 spm Raggio d'azione velocità / Max.: 1.000 spm, min.: 400 spm
Tipo di gancio	Gancio rotatorio verticale
Dimensione del gancio	Dimensione normale (Tipo L)
Ago	HA130EBBR / #11
Numero dell'ago	6 aghi
Tensione del filo	Manuale
Cucitura cappello	(Opzione) 60 mm (H) × 130 mm (L) (2-3/8 di pollici (H) × 5-1/8 di pollici (L))
Cucitura tubolare	(4 telai disponibili) 200 mm (H) × 300 mm(L) (7-7/8 pollici (H) × 11-3/4 pollici (L)) , 130 mm (H) × 180 mm(L) (5-1/8 pollici (H) × 7-1/8 pollici (L)) , 100 mm (H) × 100 mm(L) (4 pollici (H) × 4 pollici (L)), 40 mm (H) × 60 mm(L) (1-1/2 pollici (H) × 2-3/8 pollici (L))
Taglio del filo	Filo superiore e inferiore
Sensore di rottura filo	Sì / Filo superiore e filo della spolina
Infilatura dell'ago automatica	Sì
Comunicazione con PC	Porta USB
Memorizzazione dati	Supporti USB

Aggiornamento del software della macchina

È possibile utilizzare un supporto USB o un computer per scaricare gli aggiornamenti software per la macchina da ricamo.

Se un programma di aggiornamento è disponibile all'indirizzo "http://solutions.brother.com", scaricare i file seguendo le istruzioni visualizzate nel sito web e i punti indicati di seguito.



Nota

- Quando si utilizza un supporto USB per aggiornare il software, verificare che il supporto USB utilizzato per questo aggiornamento non contenga altri dati se non il file di aggiornamento.

Procedura di aggiornamento tramite supporto USB

- 1** Premendo il pulsante Infilatura automatica, accendere l'alimentazione.

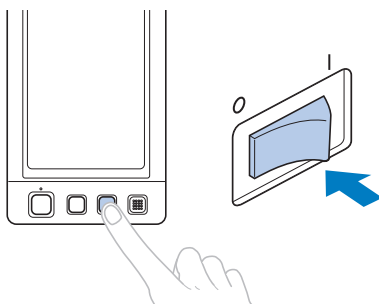

- ▶ Sul pannello a cristalli liquidi verrà visualizzata la seguente schermata.

- 2** Premere  .

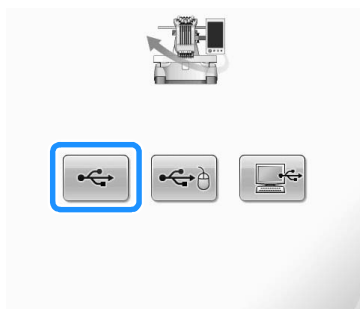

- 3** Inserire il supporto USB nella porta USB primaria (superiore) della macchina. Il supporto deve contenere soltanto il file di aggiornamento.

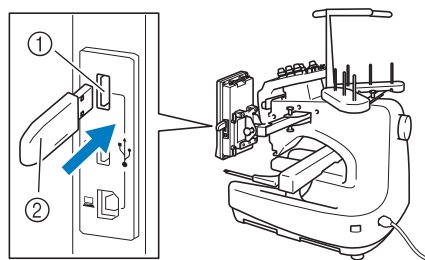

- ① Porta USB primaria (superiore) per il supporto
- ② Supporti USB



Nota

- La luce di accesso inizierà a lampeggiare dopo aver inserito il supporto USB e ci vorranno circa 5 o 6 secondi per riconoscere il supporto. (Il tempo sarà diverso in base al supporto USB).

- 4** Premere  .

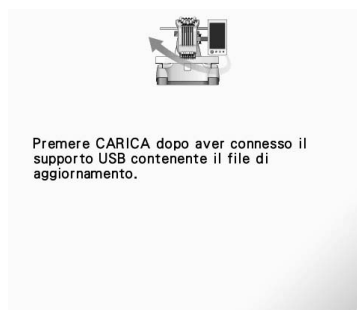

- ▶ Il file di aggiornamento viene scaricato.



Nota

- Se si verifica un errore, verrà visualizzato un messaggio di errore con il testo in rosso. Se il download è stato eseguito in modo corretto, verrà visualizzato il seguente messaggio.



- 5 Rimuovere il supporto USB, quindi spegnere e riaccendere la macchina.

Procedura di aggiornamento tramite computer

- 1 Premendo il pulsante Infilatura automatica, accendere l'alimentazione.

- ▶ Sul pannello a cristalli liquidi verrà visualizzata la seguente schermata.

- 2 Premere .

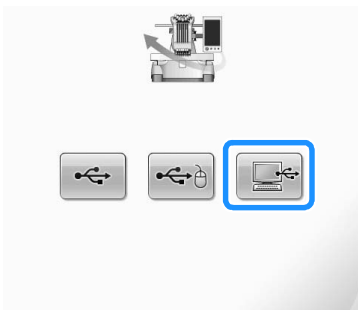

- 3 Collegare il connettore del cavo USB nelle porte USB corrispondenti per il computer e la macchina.

- ▶ “Disco rimovibile” apparirà in “Computer (Risorse del computer)”.

- 4 Copiare il file di aggiornamento nel “Disco rimovibile”.

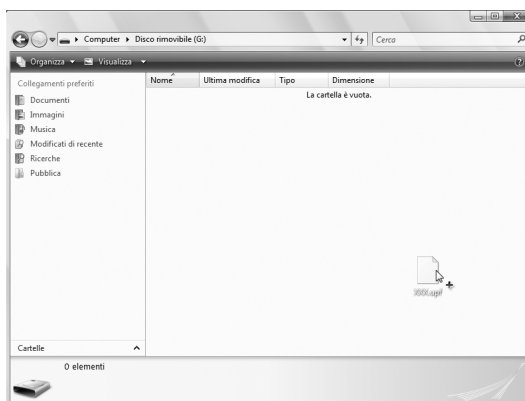

- 5 Premere .

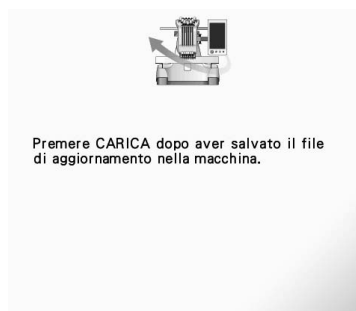

- ▶ Il file di aggiornamento viene scaricato.



Nota

- Se si verifica un errore, verrà visualizzato un messaggio di errore con il testo in rosso. Se il download è stato eseguito in modo corretto, verrà visualizzato il seguente messaggio.



- 6 Scollegare il cavo USB, quindi spegnere e riaccendere la macchina.

A

Accessori	22
Accessori opzionali	23
Aggiornamento del software della macchina	271
computer	272
Supporti USB	271
Ago	33
infilatura	59
sostituzione	86
Ago riservato	132, 195
Alfabeto Appliqué	150, 210
Angolo di rotazione	73, 75
Anteprima dell'immagine	46
Area di visualizzazione del motivo	70, 75
Audio	21
volume audio	204
Avvolgitore spolina	240

B

Blocco della barra dell'ago	97
-----------------------------------	----

C

Calcolo dei punti	77
Camicia da golf	223
Camicia per smoking (tessuto)	223
Cappelli	
profilo basso (vestibilità bassa)	226
standard (stile Pro)	226
stile golf	226
Cappelli standard (stile Pro)	226
Carrello	20
Cavo di alimentazione	38, 69
Codice salto	199
Colore del filo	220
Colori dello sfondo	199
Combinazione di motivi	162
Computer	
porta	81
USB	156
Connettività USB	80
computer	81
mouse	82
supporto	80
Controllo	
anteprima immagine	46
barre dell'ago e colori del filo	53
cambi di rocchetto	101
tensione del filo	67
Coperchio del gancio/Gancio	20
Copricapo	223
Cucitura	
appliqué	210
di un motivo allineato con il segno sul tessuto ...	218
Cucitura di appliqué	117, 210
Custodia barra dell'ago	20

Custodia della spolina	36, 37, 112, 247
reinstallazione	37
rimozione	36

D

Dati di ricamo	136
Dati Tajima	137, 199, 220
Denim	223
Densità del filo	170
Dimensioni (orizzontali)	72, 73, 75
Dimensioni (verticali)	72, 73
Dimensioni dei motivi	73, 75
Dimensioni dell'anteprima	198
Disco tenditore del filo	57
Display a cristalli liquidi	21, 34, 70
Distanza dal centro (orizzontale)	73
Distanza dal centro (verticale)	73, 75
Divisione dei motivi di ricamo (grandi dimensioni) ...	214
DST	199
Duplicazione di un motivo	180

E

Elemento conduttore del telaio per cappelli	227
installazione	227
regolazione	228
Eliminazione	
di un motivo salvato precedentemente	152, 161
motivo	180
punti corti	201
Eliminazione punti corti	194, 201
Esecuzione del ricamo	63
angolo di tessuto	93
fettuccia o nastro	93
tessuto piccolo	93
Estremità standard	194, 201

F

Felpa	223
Filo	33, 34, 55, 221
Filo per ricamo	55
Forma del puntatore del mouse	205
Funzioni	8

G

Gancio	245
Giacca di raso	223
Gruppo guidafilo	28
Guidafilo	20, 56
Guidafilo inferiore	20
Guidafilo intermedio	20
Guidafilo superiore	20
Guide di visualizzazione	196

I	
Imbastitura	116
Impostazione "DST"	194, 199
Impostazioni dello screen saver	201
Impostazioni manuali della barra dell'ago	132
Indicatore cambio rocchetto	77, 102
Indicatori del telaio per ricamo	47, 73, 75
Individuazione guasti	206, 252
Infilatura	
filo superiore	53, 55
Infilatura superiore	53
Informazioni di digitalizzazione	238
Informazioni sul colore	197
Inserimento	47, 91, 222
Installazione	24
Interruttore generale	21, 38, 69
Interruzione del ricamo	65
ai cambi di colore	128
pausa	128
L	
Lanetta Canton	223
Lingerie	223
Lingua	195, 205
Luce area di lavoro	20, 203
Lunghezza estremità filo	201
Lunghezza restante	201
M	
Macchina a sei aghi	8
Maglione	223
Manopola di tensione	67, 113
Manopole di tensione del filo	20, 113
Manutenzione	206, 245
Maschera di montaggio per il telaio per cappelli	227, 230
Meccanismo automatico di infilatura dell'ago	59
Meccanismo di bloccaggio	63
Messaggi di errore	261
Modelli monogrammi e a cornicetta	142
Modifica	44, 162, 181
dei colori del motivo	171
densità del filo	170
di un motivo combinato	182
dimensioni	164
disposizione del testo di un carattere	167
guide di visualizzazione	196
lingua	205
posizione di ricamo	96
riavvio dall'inizio o da metà	105, 108
rocchetti di filo	103
spaziatura carattere	167
unità di misura	205
visualizzazione del colore del filo	197
Motivi a cornicetta	141
Motivi alfabeto	145
Motivi alfabeto floreale	148
Motivi alfabeto greco	151
Motivi alfabeto Rinascimento	149
Motivi di ricamo	141
modifica	44
selezione	42
N	
Nomi delle parti della macchina	20
Numero di cambi del colore del filo	72, 74, 75
O	
Ordine di cucitura	77
P	
Pannello a sfioramento	21
Pannello operativo	20, 21, 27
Parti principali	20, 206
Perni del guidafile	20
Piastra dell'ago	246
Piedini	20
Posizione di ricamo	96
Procedure di base	35
Profilo basso (vestibilità bassa)	226
Pulizia	
custodia della spolina	247
Display a cristalli liquidi	245
gancio	245
lubrificazione della macchina	250
messaggio di manutenzione	251
percorsi del filo	248
superficie della macchina	245
zona circostante la piastra dell'ago	246
Pulsante avvio/stop	21, 64
Pulsante Infilatura dell'ago automatica	21, 59
Pulsante Taglio del filo	21, 66
Punto centrale	197
Punto di bloccaggio automatico	122
R	
Raccomandazioni relative al filo	34
Recupero	
dal supporto USB	160
dalla memoria	151
dalle schede per ricamo	152
Regolazione	
angolo	97
elemento conduttore del telaio per cappelli	228
motivi modificati	163
pannello a sfioramento	269
pannello operativo	27
piedini	26
tensione del filo	112
velocità di cucitura	127
Ricamo	
cucitura ripetuta	124
metodo di base	63
Ricamo ininterrotto (un colore)	131
Ripresa del ricamo	110
Rivestimento	221
Rocchetti di filo	103
cambio agevole	104
sostituzione	103
Rocchetto	56

S	
Salvataggio dei motivi di ricamo	187
computer	190
memoria della macchina	187
Supporti USB	189
Scanalature di ventilazione	21
Schede per ricamo	152
Schermata	34, 39, 40, 70
Schermata comune	70
Schermata Elenco motivi	42, 72
Schermata Impostazioni di ricamo	45, 75, 181
Schermata Modifica motivo	44, 73, 162
Schermata Ricamo	53, 77
Schermata Selezione tipo di motivo	42, 71
Selezione	
motivo di ricamo	42, 140
motivo modificato	163
Selezione motivo	140
Sensore del filo	204
Seta	223
Specifiche	270
Spina dell'alimentazione	21
Spolina	33
installazione	36
Spostamento dell'ago	62
Spostamento di un motivo	163
Spugna	223
Stabilizzatore	90, 221, 223
Stile Golf	226
Suggerimenti per il funzionamento della macchina	217
Supporti USB	160
Supporto del gruppo guidafile	20
Supporto del telaio per ricamo	
applicazione	29
installazione	237
rimozione	227
Supporto per rocchetto	20, 29
T	
Tabella di compatibilità tessuto/stabilizzatore	223
Taglio punti saltati	199
Tasto Allineamento	74, 148, 167
Tasto Anteprema	72, 73, 76
Tasto Arresto di riserva	78, 130
Tasto Barra dell'ago	54, 78
Tasto Blocca cucitura	76, 122
Tasto Cucitura	76
Tasto Cucitura di prova	51, 76
Tasto Densità	74, 170
Tasto di posizionamento	73, 76, 96, 163
Tasto Dimensioni	72, 74, 164
Tasto Elimina	73, 147
Tasto Elimina file	152, 161
Tasto Fine modifica	73
Tasto freccia	96, 163
Tasto Guida operazioni della macchina	206
Tasto Immagine speculare orizzontale	164
Tasto Impostazione temporanea barra dell'ago	78, 130
Tasto Impostazioni	70, 72, 194
Tasto Modifica	71, 76
Tasto Modifica colore filo	74, 171
Tasto multicolore	74, 170
Tasto Pagina precedente	72
Tasto Pagina successiva	72
Tasto Posizione di inizio/fine	76, 123, 124
Tasto Punto avanti/indietro	78, 105, 108
Tasto Ritorno	72, 78
Tasto Ruota	74, 166
Tasto Ruota tutto	76, 97, 181
Tasto Sblocco	63, 78
Tasto selezione motivo	70, 163
Tasto Spaziatura	74, 167
Tasto Velocità di cucitura massima	78
Tavola dei colori del filo	220
Tela	223
Tela per lenzuola di cotone	223
Telaio per cappelli	225
applicazione	232
preparazione all'utilizzo	227
rimozione	236
Telaio per ricamo	
applicazione alla macchina	49
inserimento	47
rimozione	68
tipi	88
Telaio per ricamo industriale	224
Tempo di cucitura	77
Tensione del filo	112, 244
Tessuto	34, 93
precauzioni relative ai cappelli	227
raccomandazioni	34
rimozione	68
T-shirt	223
U	
Unità di misura	195, 205
V	
Velluto a coste	223
Velocità di cucitura	127
Versione	195
Vista anteriore	20
Vista lato destro/parte posteriore	21
Visualizzazione	34, 70
Visualizzazione del colore del filo	197
Visualizzazione impostazione colore del filo	78
Visualizzazione regione	77
Volantino	21, 250
Volume audio	204

Visitare il sito <http://solutions.brother.com> per ottenere supporto sui prodotti e per le domande frequenti (FAQ).