

**brother**<sup>®</sup>

Broderimaskine

**PR-650**

# Brugsanvisning

Produktkode (Product Code): 884-T05

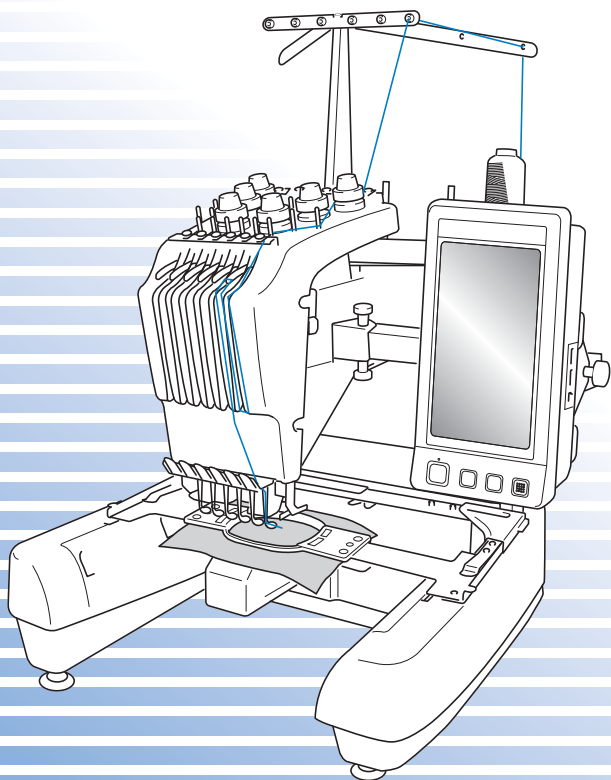

## Varemærker

FlashFX<sup>®</sup> is a registered trademark of Datalight, Inc.

FlashFX<sup>®</sup> Copyright 1998-2007 Datalight, Inc.

U.S. Patent Office 5,860,082/6,260,156

FlashFX<sup>®</sup> Pro<sup>™</sup> is a trademark of Datalight, Inc.

Datalight<sup>®</sup> is a registered trademark of Datalight, Inc.

Copyright 1989-2007 Datalight, Inc., All Rights Reserved

Video powered by Mobiclip<sup>™</sup> encoding and playback technology. 

### **IMPORTANT:**

**READ BEFORE DOWNLOADING, COPYING, INSTALLING OR USING.**

**By downloading, copying, installing or using the software you agree to this license. If you do not agree to this license, do not download, install, copy or use the software.**

### **Intel License Agreement For Open Source Computer Vision Library**

Copyright © 2000, Intel Corporation, all rights reserved. Third party copyrights are property of their respective owners.

Redistribution and use in source and binary forms, with or without modification, are permitted provided that the following conditions are met:

- Redistribution's of source code must retain the above copyright notice, this list of conditions and the following disclaimer.
- Redistribution's in binary form must reproduce the above copyright notice, this list of conditions and the following disclaimer in the documentation and/or other materials provided with the distribution.
- The name of Intel Corporation may not be used to endorse or promote products derived from this software without specific prior written permission.

This software is provided by the copyright holders and contributors "as is" and any express or implied warranties, including, but not limited to, the implied warranties of merchantability and fitness for a particular purpose are disclaimed. In no event shall Intel or contributors be liable for any direct, indirect, incidental, special, exemplary, or consequential damages (including, but not limited to, procurement of substitute goods or services; loss of use, data, or profits; or business interruption) however caused and on any theory of liability, whether in contract, strict liability, or tort (including negligence or otherwise) arising in any way out of the use of this software, even if advised of the possibility of such damage.

All information provided related to future Intel products and plans is preliminary and subject to change at any time, without notice.

## Indledning

Tillykke med din nye broderimaskine! Før du tager maskinen i brug, bør du læse afsnittet "Vigtige sikkerhedsregler" og denne brugsanvisning omhyggeligt for at sikre korrekt brug af de forskellige funktioner.

Gem brugsanvisningen til fremtidig brug.

## VIGTIGE SIKKERHEDSOPLYSNINGER

Læs disse sikkerhedsregler, før maskinen tages i brug.

**FARE** - Sådan undgår du at få elektrisk stød:

- 1 Tag **altid** maskinens stik ud af stikkontakten med det samme, når du er færdig med at bruge maskinen, ved rengøring, når du foretager de servicejusteringer, der er nævnt i denne brugsanvisning, eller når du efterlader maskinen uden opsyn.

**ADVARSEL** - Sådan undgår du forbrændinger, brand, elektrisk stød eller personskade:

- 2 Træk **altid** stikket ud af stikkontakten, før du smører maskinen eller foretager andre brugerjusteringer, der er nævnt i denne brugsanvisning.
  - Når du tager maskinens stik ud, skal du sætte kontakten på maskinen på symbolet "O" for at slukke maskinen og derefter tage fat i stikket og trække det ud af stikkontakten. **Træk ikke** i ledningen.
  - Sæt stikket fra symaskinen direkte ind i stikkontakten. Der må ikke bruges forlængerledning.
  - Tag **altid** maskinens stik ud, hvis strømmen svigter.
- 3 Brug **aldrig** maskinen, hvis en ledning eller et stik er beskadiget, hvis den ikke fungerer korrekt, hvis den har været tabt eller beskadiget, eller hvis der er spildt vand på enheden. Indlever symaskinen til nærmeste autoriserede forhandler/servicecenter, så de kan undersøge den, reparere den eller justere de elektriske eller mekaniske dele.
  - For at undgå elektrisk stød eller brand må du ikke bruge et beskadiget strømforsyningsstik eller løs stikkontakt. Sørg for, at strømforsyningsstikket er sat helt i og sidder fast.
  - Stop brugen af maskinen omgående, og tag strømledningen ud, hvis du bemærker noget usædvanligt, som f.eks. lugt, varme, misfarvning eller deformation under brug eller opbevaring af maskinen.
  - Når du transporterer maskinen, skal du sørge for at løfte den nedefra. Hvis du løfter maskinen ved at tage fat i andre dele, kan det beskadige maskinen eller medføre, at maskinen tabes, hvilket kan forårsage personskader.
  - Når du løfter maskinen, skal du passe på ikke at foretage pludselige eller uforsigtige bevægelser, idet du risikerer skader på ryg eller knæ.
  - Når du transporterer maskinen, skal du være forsigtig med ikke at røre ved betjeningspanelet, trådleder eller andre dele, da det kan forårsage personskader.

## 4 Hold **altid** arbejdsområdet ryddeligt:

- Brug **aldrig** maskinen, hvis ventilationshullerne er blokerede. Hold maskinens ventilationsåbninger fri for trævler, støv og stofrester.
- Brug **ikke** forlængerledninger. Sæt stikket fra symaskinen direkte ind i stikkontakten.
- Du må **aldrig** tabe eller indsætte **noget** i **noget** åbninger.
- Hold fingrene væk fra alle maskinåbninger såsom nær fremføringsmekanismen, da der ellers er risiko for personskade.
- Maskinen må **ikke** bruges på steder, hvor der anvendes aerosolprodukter (spray), eller hvor luften er iltfattig.
- Brug **ikke** maskinen i nærheden af en varmekilde såsom en ovn eller et strygejern. Ellers kan maskinen, strømledningen eller den beklædningsdel, der sys i, antændes og forårsage brand eller elektrisk stød.
- Brug **ikke** maskinen i nærheden af åben ild, da bevægelsen fra broderirammen kan få den beklædningsdel, der sys i til at gå i brand.
- Sæt **ikke** maskinen på en ustabil overflade som f.eks. et vakkelvort eller skråt bord, da maskinen kan vælte ned og forårsage personskader.

## 5 Særlige forholdsregler ved syning:

- Vær **altid** meget opmærksom på nålen. Brug aldrig bøjede eller knækkede nåle.
- Hold fingrene væk fra **alle** bevægelige dele. Vær specielt forsigtig omkring symaskinenålen.
- Når du bruger maskinen, skal du holde dine hænder væk fra broderihovedet og alle bevægelige dele i nærheden af broderihovedet, da der ellers kan opstå personskader.
- Stil maskinens kontakt på symbolet "O" for at slukke for den, når du foretager justeringer i nåleområdet som f.eks. udskiftning af nålen.
- Brug **ikke** en beskadiget eller forkert stingplade, da det kan få nålen til at knække.

## 6 Denne maskine er **ikke** legetøj:

- Hold godt øje med symaskinen, når den bruges af eller i nærheden af børn.
- Maskinen må ikke bruges af børn eller svage eller syge personer uden opsyn.
- Mindre børn skal holdes under opsyn, for at sikre at de ikke leger med symaskinen.
- Du må ikke bruge den medfølgende saks eller opsprætter på andre måder, end det de er beregnet til. Du skal derudover passe på, at dine hænder ikke kommer i vejen for opsprætteren, da det ellers kan medføre personskade, hvis opsprætteren smutter.
- Den plastikpose, som maskinen blev leveret i, skal opbevares utilgængeligt for børn eller kasseres. Lad aldrig børn lege med posen, idet dette er forbundet med kvælningsfare.
- Må ikke anvendes udendørs.

## **7** Sådan forlænges maskinens levetid:

- Maskinen må ikke opbevares på steder, hvor den står i direkte sollys eller i omgivelser med høj luftfugtighed. Brug/anbring ikke symaskinen tæt op ad et varmeapparat, strygejern, halogenlamper eller andre varme genstande.
- Når du gør opbevaringskassen ren, må du kun bruge almindelige sæber og rengøringsmidler. Brug aldrig benzol, fortynder eller skurepulver til rengøring, da dette kan beskadige kassen og maskinen.
- Læs altid i brugsanvisningen, inden du udskifter eller monterer nålen eller andre dele, så disse monteres korrekt.

## **8** Reparation og justering:

- Forsøg aldrig at adskille, reparere eller ændre maskinen på nogen måde, da der ellers kan opstå brand, elektrisk stød eller personskade.
- Hvis lampeenheden er beskadiget, skal den udskiftes af en autoriseret forhandler.
- Hvis maskinen ikke fungerer korrekt, eller hvis det er nødvendigt at foretage justeringer, skal du først kigge i fejlfindingskemaet, som du finder bagest i brugsanvisningen. Her kan du finde oplysninger om, hvordan du selv kan undersøge og justere symaskinen. Hvis problemet ikke kan løses, bedes du kontakte nærmeste autoriserede forhandler.

**Brug kun maskinen som beskrevet i denne brugsanvisning.**

**Brug kun det tilbehør, der anbefales af fabrikanten, og som er beskrevet i denne brugsanvisning.**

**Brug kun det interfacekabel (USB-kabel), som fulgte med maskinen.**

**Brug kun en mus, der er lavet specielt til denne maskine.**

**Indholdet i denne brugsanvisning samt specifikationerne for dette produkt kan ændres uden varsel.**

**Yderligere produktoplysninger og opdateringer kan fås på vores hjemmeside, [www.brother.com](http://www.brother.com)**

# **GEM DENNE BRUGSANVISNING**

**Symaskinen er kun beregnet til brug i hjemmet.**

# KUN FOR BRUGERE I STORBRITANNIEN, IRLAND SAMT PÅ MALTA OG CYPERN

## VIGTIGT

- Hvis stikkets sikring skal udskiftes, skal du bruge en sikring, der er godkendt af ASTA iht. BS 1362, dvs. mærket med  med den effekt, der er angivet på stikket.
- Husk altid at sætte dækslet på igen. Brug aldrig stik uden sikringsafdækning.
- Hvis den ledige stikkontakt ikke passer til det stik, der leveres med dette udstyr, skal du kontakte din autoriserede forhandler for at få den rigtige ledning.

## KUN FOR BRUGERE I LANDE MED 220-240 V AC-STRØMFORSYNING OG MEXICO

Denne enhed må ikke bruges af personer (herunder børn) med begrænsede fysiske, følelsesmæssige eller mentale evner eller mangel på erfaring og viden, medmindre de overvåges eller undervises i brugen af enheden af en person med ansvar for deres sikkerhed. Der skal altid føres tilsyn med børn for at sikre, at de ikke leger med enheden.



## Licensaftale

Denne maskine omfatter data, software og/eller dokumentation (samlet "INDHOLDET") som er genstand for industriel ejendomsret tilhørende Brother Industries, Ltd. ("BROTHER"). VED AT ANVENDE INDHOLDET ACCEPTERER KUNDEN DENNE AFTALES VILKÅR OG BETINGELSER. BROTHER bevarer ejendomsretten over alle rettigheder til INDHOLDET og til de kopier af INDHOLDET, der følger med denne pakke. INDHOLDET gives som licens (sælges ikke) til dig ("KUNDEN") i henhold til denne aftales vilkår og betingelser.

KUNDEN er autoriseret til at:

- Bruge INDHOLDET sammen med en broderimaskine for at skabe broderi.
- Bruge INDHOLDET sammen med en broderimaskine, som KUNDEN ejer eller bruger, forudsat at INDHOLDET ikke bruges på mere end en broderimaskine ad gangen.

Bortset fra hvad der ellers foreskrives heri, må KUNDEN ikke:

- Tillade at mere end en kopi af INDHOLDET er tilgængeligt ad gangen.
- Reproducere, ændre, offentliggøre, distribuere, sælge, udleje, videregive licens til eller på anden vis gøre INDHOLDET tilgængeligt for andre.
- Distribuere, udleje, videregive licens til, lease, sælge, overdrage eller tildele mediekortet eller INDHOLDET.
- Adskille, demontere eller på anden vis radikalt ændre INDHOLDET eller hjælpe andre med at gøre dette.
- Ændre, oversætte, modificere eller tilpasse INDHOLDET eller dele deraf til virksomhedsmæssige, forretningsmæssige eller industrielle formål.
- Sælge eller på anden vis distribuere BRODERIET, der er skabt ved at bruge INDHOLDET, DER OPRINDELIGT ER BELAGT MED BESTEMT COPYRIGHTMEDDELELSE UNDER NAVNET PÅ TREDJEMAND ANDEN END BROTHER (f.eks. "©DISNEY").

BROTHER bevarer alle rettigheder, der ikke udtrykkeligt gives til KUNDEN heri.

Intet i denne aftale udgør et afkald på BROTHERs rettigheder i henhold til enhver lov. Denne aftale skal være underlagt japansk ret.

Alle forespørgsler angående denne aftale rettes skriftligt pr. post til Brother Industries, Ltd., 1-1-1 Kawagishi, Mizuho-ku, Nagoya 467-8562, Japan, Att.: P&H company Sales and Marketing Dept.



# Advarselsmærkater

Følgende advarselsmærkater findes på maskinen.  
Sørg for at overholde forholdsreglerne beskrevet på mærkaterne.

1

	<b>▲ CAUTION</b>	<b>▲ ACHTUNG</b>	<b>▲ ATTENTION</b>	<b>▲ ATENCION</b>	<b>▲ PAS OP</b>	<b>▲ ATTENZIONE</b>
	Carriage may cause injury. Do not put hands in carriage traveling path.	Um Verletzungen mit dem Stickarm zu vermeiden, nicht die Hände in die Nähe des Stickarms halten.	Le chariot peut provoquer des blessures. Ne pas mettre les mains dans le chemin du chariot.	El carro puede provocar lesiones. No poner las manos por donde pasa el carro.	De borduurarm kan verwondingen veroorzaken. Houdt uw handen buiten bereik van de borduurarm.	Il carrello potrebbe ferirvi. Non appoggiate la mano nel percorso del carrello.

	<b>▲ ATENÇÃO</b>	<b>▲ ПРЕДУПРЕЖДЕНИЕ</b>	<b>▲ 注意</b>	<b>▲ 危険</b>
	O carro de transporte pode causar ferimentos. Não coloque as mãos sobre o trilho do carro de transporte.	Движущаяся каретка может быть причиной травмы. Не кладите руки на пути движения каретки.	刺しゅう機のキャリッジや刺しゅう枠が動いているときに、手や物を近づけないでください。 ケガの原因になります。	在绣花机的导轨或绣花框移动时，为避免造成伤害，请不要将手或物品靠近。

2

## Mærkaternes placering

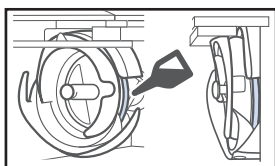

Giv krogen en dråbe olie en gang om dagen før brug.

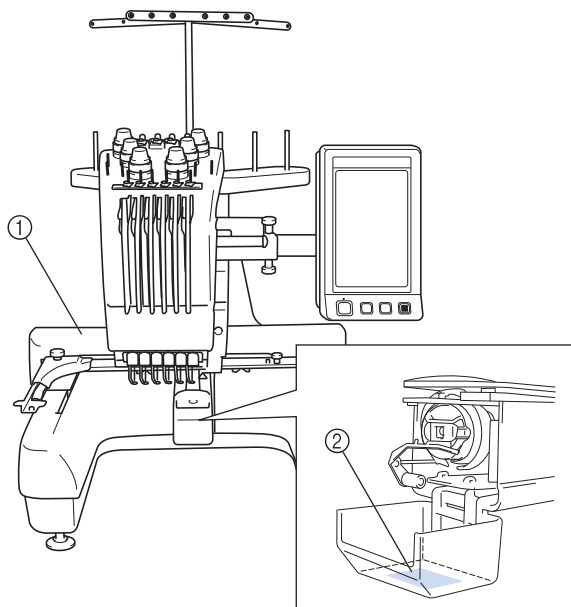

## Maskinens dele og produktegenskaber

### Maskinbrodering med 6 nåle

Maskinen har 6 nåle der hver kan trådes med forskellige trådfarver. Den kan sy broderimønstre i flere farver ved automatisk at vælge den rigtige nål til hver farve.

Mekanismen der bevæger nålene op og ned, kaldes nålestangen og nålestængerne sidder i broderihovedet. Nålestængerne er navngivet fra højre til venstre: nålestang 1, nålestang 2, nålestang 3, nålestang 4, nålestang 5 og nålestang 6.

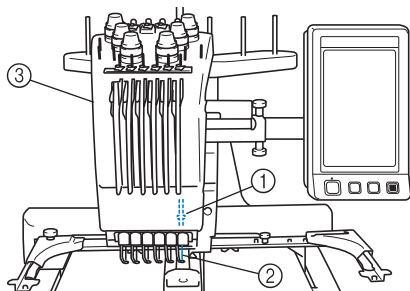

- ① Nålestang 1
- ② Nål 1
- ③ Broderihovedet

Maskinen tildeler automatisk en trådfarve til hver nål. Hvis en nål allerede er trådet med en farve, der skal bruges i det næste mønster, tildeler maskinen den farve til den nål, hvilket reducerer antallet af trådspoleskift. Det betyder også, at maskinen ikke altid tildeler farver i henhold til antallet af nåle, den tildeler farver baseret på de farver, der er trådet på det pågældende tidspunkt.



#### Note

- Syningen udføres ikke nødvendigvis i rækkefølge efter nålestangnumrene.

De trådfarver, der er tildelt nålestængerne, angives på skærmen. Tråd nålestængerne som vist.

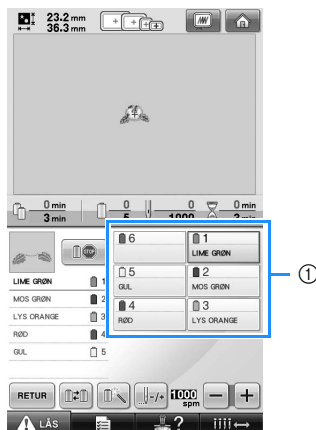

- ① Trådene, der er trådet på nålestængerne, vises her.

Spolepindene, trådspændingsknappe, trådgiverne og trådstjerne, der nævnes, når overtråden trådes, er forskellige i henhold til deres tilsvarende nålestangnummer.

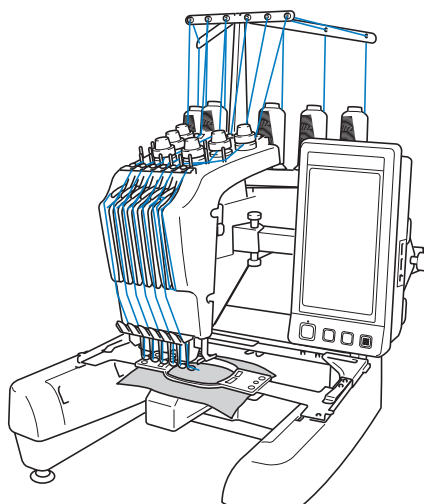

Alle 6 nåle kan ikke bruges til at sy på samme tid. Én nål bevæges til broderiplaceringen ad gangen. I henhold til syrækkefølgen flyttes broderihovedet til venstre og til højre, så nålestangen og nåletråd med den nødvendige farve kan flyttes til broderiplaceringen.

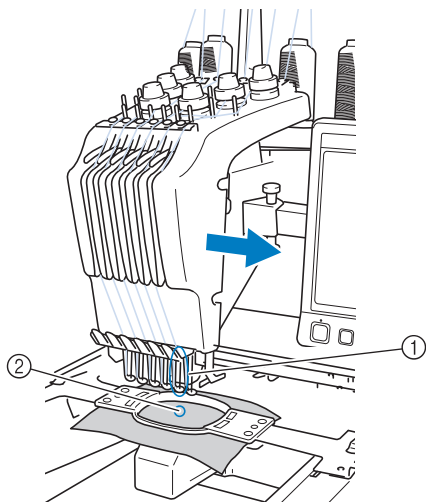

① Nålen ved broderiplaceringen  
Nålen placeres over huller i stingpladen ②.

Når du starter maskinen, sænkes trykfoden automatisk. Broderiet sys og tråd trækkes væk fra materialet, når tråden klippes og når der skiftes trådfarve (hver gang broderihovedet flytter sig, så en ny farve kan sys.). Når syningen er færdig, stopper maskinen. Hvis mønsteret bruger 7 eller flere trådfarver, stopper maskinen, når der skal skiftes trådspole, og de tilsvarende instruktioner vises i LCD-displayet.

## Forskelle fra maskiner med én nål

### ■ Kan sy broderimønstre, der bruger 6 eller færre farver, uden at der skal skiftes trådspoler

På maskiner med én nål skal trådspolen skiftes, og maskinen skal trådes, hver gang der bruges en anden farve tråd. På denne maskine er det ikke nødvendigt at skifte trådspolen eller tråde maskinen igen i forbindelse med broderimønstre med 6 eller færre farver. Hvis det samlede antal farver er færre end 6 farver, og hvis det samlede antal farveændringer er mere end 7 gange, vender maskinen tilbage til den nål, som maskinen allerede har brugt og syr automatisk med den samme farve igen.

### ■ Automatisk syning reducerer sytiden

Bortset fra når der skal skiftes trådspoler i forbindelse med mønstre, der har 7 eller flere farver, når maskinen først er startet, fortsætter den automatisk med at køre fra trykfoden sænkes til udførelsen af de specificerede funktioner ved start- og slutplaceringerne og skifter også trådfarverne. Idet maskinen kan skifte tråde og afslutte sting, reduceres sytiden.

### ■ Trækker og holder automatisk trådenderne til undersiden af stoffet i starten og slutningen af stinget

Idet maskinen automatisk trækker overtråden under stoffet ved starten af en farve og trækker overtråden fra stoffet ved trådklipning, behøver du slet ikke bekymre dig om overtrådens ende.

### ■ Flytter automatisk broderirammen til broderiplaceringen

På maskiner med én nål vil broderimønstret i de fleste tilfælde være centreret i rammen, og stoffet skal placeres korrekt inden i broderirammen, så midten i den ønskede broderiplacering justeres i forhold til midten i broderirammen. Med denne maskine flyttes broderirammen derimod for at bestemme broderiplaceringen, hvilket gør det lettere at sy mønstret hvor som helst i rammen. Derudover kan broderiplaceringen frit bestemmes, efter stoffet er monteret, og broderirammen er monteret i maskinen, uanset hvordan stoffet er placeret i broderirammen.

## Andre funktioner

### ■ LCD-display der er let at aflæse og let at bruge

Det store LCD-farvedisplay gør det let at få vist farverne i et broderimønster i et næsten realistisk billede. I det LCD-displayet er et touch-panel, kan de viste taster endvidere berøres for nemt at udføre funktioner.



### ■ Sikkerhedsmekanisme

Maskinen er udstyret med en låsemekanisme, der hjælper med at forhindre personskade i tilfælde af betjening ved et uheld. Maskinen kan kun startes, når maskinen er blevet låst op. Farven på start-/stop-knappen skifter for at fortælle dig, om maskinen er låst.

Lyser rødt

Blinker grønt

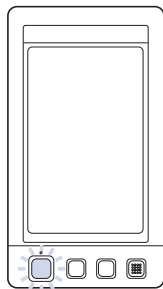
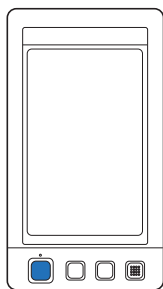

Maskinen er låst.

Maskinen kan startes.

### ■ Stort udvalg af indbyggede trådfarveoplysninger

Trådfarveoplysningerne for producentens tråd er tilgængelige, hvilket gør det let at vælge den rette trådfarve.

1848	Madeira Poly	
1770	Madeira Poly	
1951	Madeira Poly	
1637	Madeira Poly	

1049	Madeira Rayon	
1369	Madeira Rayon	
1137	Madeira Rayon	
1037	Madeira Rayon	

1177	Sulky	
1176	Sulky	
1024	Sulky	
1037	Sulky	

5622	R-A Poly	
9091	R-A Poly	
5694	R-A Poly	
5678	R-A Poly	

### ■ Udvidet trådfarvevisningsfunktion tillader, at farverne vises i nærmest ægte farve

Farverne og trådfarvenumrene lagres i maskinens hukommelse. Fra dette trådfarvebibliotek kan du vælge farver for at skabe din egen trådfarvetabel. Hvis mønsterfarverne ændres ved hjælp af denne tabel, kan mønstret kun vises med de trådfarver, som du har. Derudover kan broderimønstret vises, sådan som det vil se ud, når det er broderet.

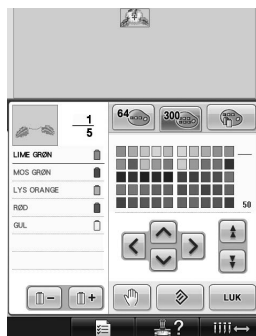

### ■ Automatisk trådningsmekanisme

Ved hjælp af den automatiske trådningsmekanisme er det let at tråde nålen.

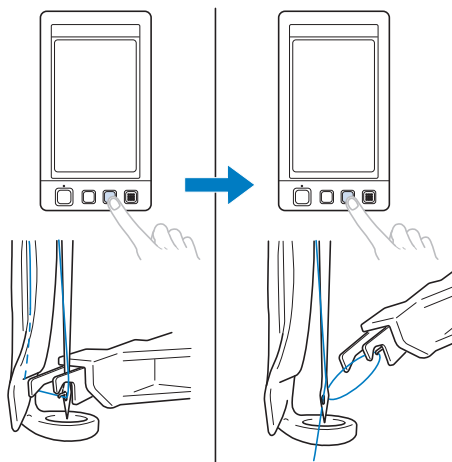

## ■ USB-port medfølger som standardudstyr

Ved at bruge det medfølgende USB-kabel kan en computer tilsluttes maskinen og derved hente broderimønstre fra computeren. Se "Computer (USB)" på side 156.

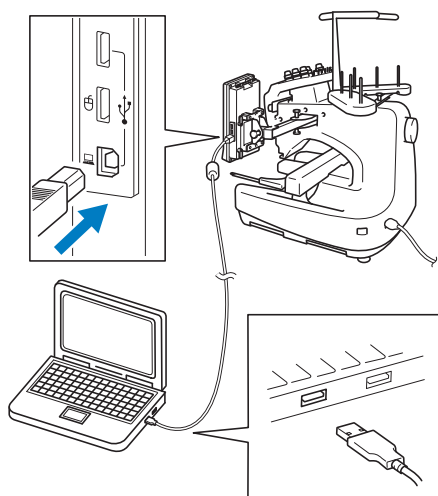

Hvis maskinen er placeret således, at USB-kablet ikke kan nå computeren, kan broderimønstre hentes fra computeren ved at lagre dem midlertidigt på en USB-enhed, som derefter sluttes til maskinen. Se "USB-medie" på side 160.

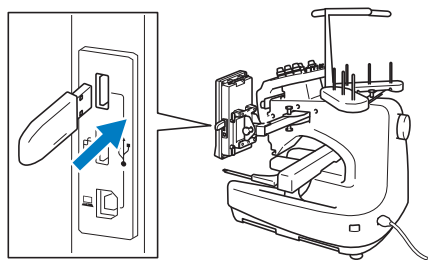

## ■ Flytning eller trådning af en valgt nålestang på et vilkårligt tidspunkt

Når du vælger, redigerer eller broderer et mønster, kan én af nålestængerne til enhver tid vælges til at blive trådet eller flyttet til en broderiposition.

Berør **iii**  for at åbne displaybilledet for nåleflytning, og vælg derefter nummeret på den nålestang, som du vil flytte eller tråde. (Se "Flytning og trådning af en valgt nålestang" på side 61.)

## Tilgængelige funktioner

Design med en maks. størrelse på 200 mm (H) × 300 mm (B) (7-7/8 tommer (H) × 11-3/4 tommer (B)) kan broderes. Hvis kasketrammen (ekstraudstyr) bruges, kan broderi sys på kasketter.

## ■ Forskellige indbyggede mønstre

Udover de mange indbyggede tegnmønstre, broderimønstre og rammemønstre udvider brugen af broderikort maskinens mønsterbibliotek meget.



## ■ Redigering af broderimønstre

Bogstavs- og broderimønstre kan kombineres, eller der kan specificeres en tekststilling for at arrangere mønstrene.

Maskinen kan også indstilles til gentagne gange at sy det samme mønster.



## Vejledninger

Denne vejledning er opbygget som beskrevet nedenfor.

### Skal læses, inden maskinen tages i brug

#### **Kapitel 1: Forberedelse**

Klargøringen af maskinen og de forskellige forberedelser, der er nødvendige, før du starter med at sy, beskrives i dette kapitel.

#### **Kapitel 2: Broderivejledning**

Dette kapitel beskriver de grundlæggende broderifunktioner i rækkefølge - fra maskinen tændes og syning af et mønster til syningen er færdig. Følg vejledningstrinene for at brodere et mønster og lære, hvordan denne broderimaskine fungerer.

#### **Kapitel 3: Andre grundlæggende procedurer**

Dette kapitel forklarer anden brug end den, der beskrives i kapitel 2, som f.eks. når der sys et mønster med 7 eller flere farver og anden nødvendig betjening, f.eks. hvordan nålen udskiftes.

### Anvendes også til opslag, når man har behov for yderligere oplysninger

#### **Kapitel 4: Broderiindstillinger**

Dette kapitel indeholder beskrivelser af de forskellige broderiindstillinger, hvilket gør det enkelt at redigere mønstre.

#### **Kapitel 5: Vælg/Rediger/Gem mønstre**

Dette kapitel giver oplysninger om valg, redigering og lagring af broderimønstre.

#### **Kapitel 6: Grundlæggende indstillinger og hjælpefunktionen**

Dette kapitel beskriver brugen af indstillingstasten, maskinens betjeningsknap og hjælpe-tasten. Der gives yderligere oplysninger om ændring af de grundlæggende broderimaskineindstillinger og visning af funktioner i LCD-displayet.

#### **Kapitel 7: Tillæg**

Dette kapitel beskriver teknikker til forskellige broderifunktioner, tips til hvordan man skaber smukke broderier og yderligere oplysninger om vedligeholdelse, og hvad man skal gøre, når der opstår et problem.

### Søgning efter oplysninger

#### ■ **Søgning i brugsanvisningen**

##### **Efter titel**

Kontroller beskrivelserne til venstre for indholdet i hvert kapitel, og kontroller derefter indholdsfortegnelsen.

For grundlæggende funktioner se listen over titler på første side i kapitel 2. Find den korrekte side ved at bruge fanerne i sidernes højre kant.

##### **Efter nøgleord**

Kig i indekset bagest i denne brugsanvisning. Kig efter det ønskede nøgleord, og gå så til den side, der henvises til.

##### **Ved hjælp af skærmen**

Beskrivelser af de taster og andre oplysninger, der vises på de overordnede LCD-displaybilleder, angives i tabellerne på side 70 til 78. For yderligere oplysninger se den side, der henvises til.

##### **Efter forhold**

Flere mulige forhold og de tilsvarende funktioner er beskrevet på side 79. For yderligere oplysninger se den side, der henvises til.

#### ■ **Søgning i maskinen**

Denne maskine er udstyret med en hjælpefunktion.

##### **Sådan udføres en funktion**

Tryk på knappen til maskinbetjeningsvejledning, og se efter de ønskede oplysninger. For yderligere oplysninger om, hvordan knappen til maskinbetjeningsvejledning bruges, se side 206.

# Indholdsfortegnelse

<b>Indledning</b> .....	<b>1</b>
<b>VIGTIGE SIKKERHEDSOPLYSNINGER</b> .....	<b>1</b>
<b>Licensaftale</b> .....	<b>6</b>
<b>Advarselsmærkater</b> .....	<b>7</b>
<b>Maskinens dele og produktgenskaber</b> .....	<b>8</b>
Maskinbrodering med 6 nåle .....	8
Forskelle fra maskiner med én nål.....	9
Andre funktioner.....	10
Tilgængelige funktioner .....	11
<b>Vejledninger</b> .....	<b>12</b>
Skal læses, inden maskinen tages i brug.....	12
Anvendes også til opslag, når man har behov for yderligere oplysninger.....	12
Søgning efter oplysninger.....	12
<b>FORBEREDELSE</b> .....	<b>19</b>
<b>Maskinens dele og deres funktion</b> .....	<b>20</b>
Set forfra .....	20
Maskinen set fra højre/bagfra .....	21
Betjeningspanel .....	21
<b>Tilbehør</b> .....	<b>22</b>
Medfølgende tilbehør .....	22
Ekstraudstyr .....	23
<b>Klargøring af maskinen</b> .....	<b>24</b>
Sikkerhedsforanstaltninger ved klargøring og transport.....	24
Placering .....	25
Klargøring af maskinen .....	26
Justering af betjeningspanelets position.....	27
Forberedelse af trådledermonteringen .....	28
Placering af spoleholderen.....	29
Montering af broderirammeholderen .....	29
<b>BRODERIVEJLEDNING</b> .....	<b>31</b>
<b>Sikkerhedsforanstaltninger ved betjening</b> .....	<b>32</b>
Forholdsregler ved strømforsyning .....	32
Forholdsregler ved nåle .....	33
Kontrol af nålen .....	33
Forholdsregler vedrørende spoletype .....	33
Overtrådsanbefalinger .....	34
Anbefalet stof.....	34
Display-anbefalinger.....	34
<b>Grundlæggende procedurer</b> .....	<b>35</b>
<b>Isætning af spolen</b> .....	<b>36</b>
Sådan fjernes spolehuset.....	36
Isætning af spolen .....	36
Isætning af spolehuset.....	37
<b>Sådan tændes maskinen</b> .....	<b>38</b>
Sådan aflæses displaybillederne.....	39
Oversigt over displaybilleder .....	40
<b>Valg af et broderimønster</b> .....	<b>42</b>
Valg af et broderimønster.....	43
<b>Redigering af broderimønsteret</b> .....	<b>44</b>
Sådan fortsætter du til displaybilledet til broderiindstillinger .....	44
<b>Specificering af broderiindstilling</b> .....	<b>45</b>
<b>Visning af billedet</b> .....	<b>46</b>
Kontrol af et prøvebillede .....	46

<b>Montering af stoffet i broderirammen .....</b>	<b>47</b>
Montering af stoffet i broderirammen .....	47
<b>Montering af broderirammen på maskinen .....</b>	<b>49</b>
Montering af broderirammen .....	49
<b>Kontrol af broderiområdet .....</b>	<b>51</b>
Midlertidig stop for at kontrollere området .....	51
Sådan fortsætter du til displaybilledet til broderi.....	52
<b>Trådning af overtråde .....</b>	<b>53</b>
Kontrol af nålestænger og trådfarver .....	53
Trådning af overtråde .....	55
Trådning af nålen .....	59
<b>Sådan sys broderiet .....</b>	<b>63</b>
Sådan startes brodering .....	63
Sådan stoppes broderingen .....	65
<b>Kontrol af trådspændingen .....</b>	<b>67</b>
<b>Afmontering af broderirammen og stoffet .....</b>	<b>68</b>
Afmontering af broderirammen .....	68
Sådan afmonteres stoffet.....	68
<b>Sådan slukkes maskinen.....</b>	<b>69</b>
<b>Quickguide til displaybilledet.....</b>	<b>70</b>
Tastvisninger .....	70
Almindelige kontroller i displaybilledet.....	70
Sådan aflæses displaybilledet til valg af mønstertype.....	71
Sådan aflæses displaybilledet med mønsterliste.....	72
Sådan aflæses displaybilledet til redigering af mønstre .....	73
Sådan aflæses displaybilledet til broderiindstillinger.....	75
Sådan aflæses displaybilledet til broderi .....	77
<b>Når du har et spørgsmål, kan dette måske hjælpe .....</b>	<b>79</b>
TEKNISK TERMINOLOGI:.....	79
MØNSTRE: .....	79
BRODERI: .....	79
USB-forbindelse.....	80

## **ANDRE GRUNDLÆGGENDE PROCEDURER 85**

<b>Udskiftning af nålen .....</b>	<b>86</b>
Udskiftning af nålen .....	86
<b>Korrekt brug af broderirammerne .....</b>	<b>88</b>
Broderirammetyper og anvendelser .....	88
<b>Påstrykning af afstivende materiale på stoffet.....</b>	<b>90</b>
<b>Montering af stoffet.....</b>	<b>91</b>
Montering af stoffet i den ekstra store og den store broderiramme .....	91
Sådan bruges broderiarket.....	92
Store/små stykker stof .....	93
<b>Broderirammens placering og bevægelse .....</b>	<b>94</b>
<b>Ændring af broderiplacering .....</b>	<b>96</b>
Justering af vinklen .....	97
<b>Omplacering af trådfarverne på skærmen.....</b>	<b>100</b>
<b>Brodering af mønster med 7 eller flere farver .....</b>	<b>101</b>
Kontrol af hvorvidt trådspoleudskiftning er nødvendig.....	101
<b>Udskiftning af trådspolene ved designs med 7 eller flere farver .....</b>	<b>103</b>
Skift trådspoler-meddelelse .....	103
Let udskiftning af trådspolene.....	104
<b>Hvis tråden knækker, eller undertråden løber ud, mens der broderes.....</b>	<b>105</b>
Hvis overtråden knækker .....	105
Hvis undertråden knækker eller løber ud .....	106
<b>Brodering fra begyndelsen eller midten af et mønster .....</b>	<b>108</b>
<b>Genoptag brodering, efter maskinen er blevet slukket .....</b>	<b>110</b>



<b>Regulering af trådspænding.....</b>	<b>112</b>
Justering af spændingen på undertråden .....	112
Justering af overtrådens spænding.....	113
<b>BRODERIINDSTILLINGER</b>	<b>115</b>
<b>Broderi med risting.....</b>	<b>116</b>
<b>Fremstilling af en applikation .....</b>	<b>117</b>
Fremstilling af en applikation .....	117
Brug af rammemønstre til omrids .....	120
<b>Automatisk hæfteindstilling.....</b>	<b>122</b>
<b>Indstillinger til start-/slutplacering .....</b>	<b>123</b>
Gentagen syning af et mønster langs en diagonal.....	124
Brodering af sammenkædede tegn .....	125
<b>Maksimal syhastighedsindstilling .....</b>	<b>127</b>
<b>Sådan indstilles maskinen til at stoppe ved farveændringer.....</b>	<b>128</b>
Sådan stoppes maskinen ved den næste farveændring .....	128
Sådan specificeres pauseplaceringer før brodering.....	128
<b>Midlertidig nålestangindstilling .....</b>	<b>130</b>
Uafbrudt brodering (med en enkelt farve) .....	131
<b>Reserveret nålestangindstilling .....</b>	<b>132</b>
<b>VALG/REDIGERING/LAGRING AF MØNSTRE</b>	<b>135</b>
<b>Forholdsregler .....</b>	<b>136</b>
Vedrørende broderidata .....	136
Vedrørende broderikort som ekstraudstyr.....	138
Vedrørende USB-medier.....	139
<b>Valg af et broderimønster.....</b>	<b>140</b>
Generelt mønstervalg.....	140
Broderimønstre .....	141
Rammemønstre.....	141
Monogram- og rammemønstre.....	142
Alfabeter .....	145
Blomsteralfabetmønstre .....	148
Renæssancealfabet-mønstre .....	149
Applikationsalfabet .....	150
Græske bogstavmønstre .....	151
Broderimønstre lagret i maskinens hukommelse.....	151
Broderikort (ekstraudstyr) .....	152
Computer (USB).....	156
USB-medie .....	160
<b>Redigering af broderimønsteret (Displaybillede til redigering af mønster) .....</b>	<b>162</b>
Kombinering af mønstre.....	162
Valg af det mønster, der skal redigeres .....	163
Flytning af et mønster .....	163
Vandret drejning af mønsteret.....	164
Ændring af et mønsters størrelse.....	164
Drejning af et mønster .....	166
Ændring af et tegns tekstopstilling .....	167
Ændring af bogstavafstanden .....	167
Adskillelse af kombinerede tegnmønstre .....	168
Afklipning af trådene mellem bogstaverne .....	169
Ændring af trådtætheden (kun for nogle bogstaver og rammemønstre) .....	170
Specificering af flerfarve-tekst .....	170
Ændring af mønsterets farver.....	171
Design af gentagne mønstre.....	172
Oprettelse af en brugertilpasset trådtabel .....	176
Valg af farve fra den brugertilpassede trådtabel .....	179
Kopiering af et mønster .....	180
Sletning af et mønster .....	180

<b>Redigering af broderimønsteret (displaybillede til broderiindstillinger).....</b>	<b>181</b>
Drejning af hele mønsteret .....	181
<b>Redigering af et kombineret mønster .....</b>	<b>182</b>
<b>Lagring af broderimønstre .....</b>	<b>187</b>
Maskinens hukommelse .....	187
Hvis broderimønsteret ikke kan lagres .....	187
USB-medie.....	189
Computer (USB) .....	190

## **GRUNDLÆGGENDE INDSTILLINGER OG HJÆLP-FUNKTIONEN 193**

<b>Brug af -indstillingstasten .....</b>	<b>194</b>
Sådan aflæses displaybilledet til indstillinger .....	194
Ændring af displayguider/hjælpelinjer .....	196
Ændring af oplysninger om trådfarven .....	197
Specificering af størrelse på billedeksempel .....	198
Ændring af baggrundsfarven for broderimønstre eller billedeksempler.....	199
Specificering af klipning af hopsting / "DST"-hopkoder, der skal justeres .....	199
Sletning af korte sting .....	201
Specifikation af den resterende trådlængde .....	201
Ændring af indstillingerne for pauseskærm .....	201
Slå sylampen "TIL" eller "Fra" .....	203
Ændring af højtalereens lydstyrke.....	204
Specificering af trådsensoren.....	204
Skift formen på markøren, når der anvendes en USB-mus .....	205
Ændring af måleenhederne .....	205
Ændring af sproget .....	205
<b>Brug af tasten til maskinbetjeningsvejledningen .....</b>	<b>206</b>

## **TILLÆG 209**

<b>Applikationssyning .....</b>	<b>210</b>
Syning af applikationsmønstre .....	210
Brug af et rammemønster til syning af applikationer (1) .....	211
Brug af et rammemønster til syning af applikationer (2) .....	212
<b>Syning af store (delte) broderimønstre .....</b>	<b>214</b>
<b>Nyttige tip til betjening af maskinen.....</b>	<b>217</b>
Kontrol af trådspændingen i de indbyggede mønstre .....	217
Syning af et mønster, der er justeret i forhold til et mærke på stoffet .....	218
Trådfarvetabel .....	220
Farver fra Tajima-broderidata (.dst).....	220
<b>Sådan skabes smukke broderier.....</b>	<b>221</b>
Tråd .....	221
Afstivende materiale.....	221
Monteringsteknikker.....	222
Skema over kompatibilitet for stof/afstivende materiale .....	223

## **EKSTRAUDSTYR 224**

<b>Montering af broderiramme (ekstraudstyr) fra industriel broderimaskine .....</b>	<b>224</b>
<b>Brug af kasketrammen (ekstraudstyr) .....</b>	<b>225</b>
Kasketramme og tilbehør.....	225
Kaskettyper .....	226
Forholdsregler vedrørende stoffer .....	227
Klargøring til brug af kasketramme .....	227
Montering af kasketrammen .....	232
Montering af broderirammeholderen.....	237
Yderligere oplysninger om digitalisering.....	238
<b>Brug af spoleapparat (ekstraudstyr) .....</b>	<b>240</b>
Forholdsregler .....	240
Spoleapparat (ekstraudstyr) og tilbehør .....	240
Klargøring af spoleapparatet (ekstraudstyr) .....	241
Tilslutning af netadapteren .....	241
Vinding af spolen .....	242

<b>Vedligeholdelse .....</b>	<b>245</b>
Rengøring af LCD-displayet .....	245
Rengøring af maskinens overflade.....	245
Rengøring af griberlejet.....	245
Rengøring omkring stingpladen .....	246
Rengøring af spolehuset .....	247
Rengøring af overtrådenes trådstier .....	248
Smøring af maskinen .....	250
Om vedligeholdelsesmeddelelsen.....	251
<b>Fejlfinding .....</b>	<b>252</b>
Displaybilledet fejlfinding.....	252
Fejlfinding .....	253
Fejlmeddelelser .....	261
Hvis maskinen ikke reagerer, når en tast berøres.....	269
<b>Specifikationer .....</b>	<b>270</b>
Broderimaskinens specifikationer.....	270
<b>Opgradering af maskinens software .....</b>	<b>271</b>
Opgraderingsprocedure vha. USB-medier.....	271
Opgraderingsprocedure vha. en computer.....	272
<b>Stikordsregister.....</b>	<b>273</b>



**1****FORBEREDELSE**

Når maskinen er taget ud af emballagen, skal du gennemgå det "medfølgende tilbehør" på "Tilbehør" på side 22 og kontrollere, at alt tilbehør på listen medfølger. Når du har kontrolleret, at alt tilbehør er kommet med, kan du klargøre broderimaskinen.

Klargøring af maskinen og de forskellige forberedelser, der er nødvendige, inden du begynder at sy, er beskrevet i dette kapitel.

<b>Maskinens dele og deres funktion .....</b>	<b>20</b>
Set forfra .....	20
Maskinen set fra højre/bagfra .....	21
Betjeningspanel .....	21
<b>Tilbehør.....</b>	<b>22</b>
Medfølgende tilbehør .....	22
Ekstraudstyr .....	23
<b>Klargøring af maskinen.....</b>	<b>24</b>
Sikkerhedsforanstaltninger ved klargøring og transport.....	24
Placering .....	25
Klargøring af maskinen .....	26
Justering af betjeningspanelets position.....	27
Forberedelse af trådledermonteringen.....	28
Placering af spoleholderen.....	29
Montering af broderirammeholderen .....	29

## Maskinens dele og deres funktion

Symaskinens forskellige dele og deres funktioner er beskrevet nedenfor. Sæt dig ind i de forskellige deles betegnelser, inden symaskinen tages i brug.

### Set forfra

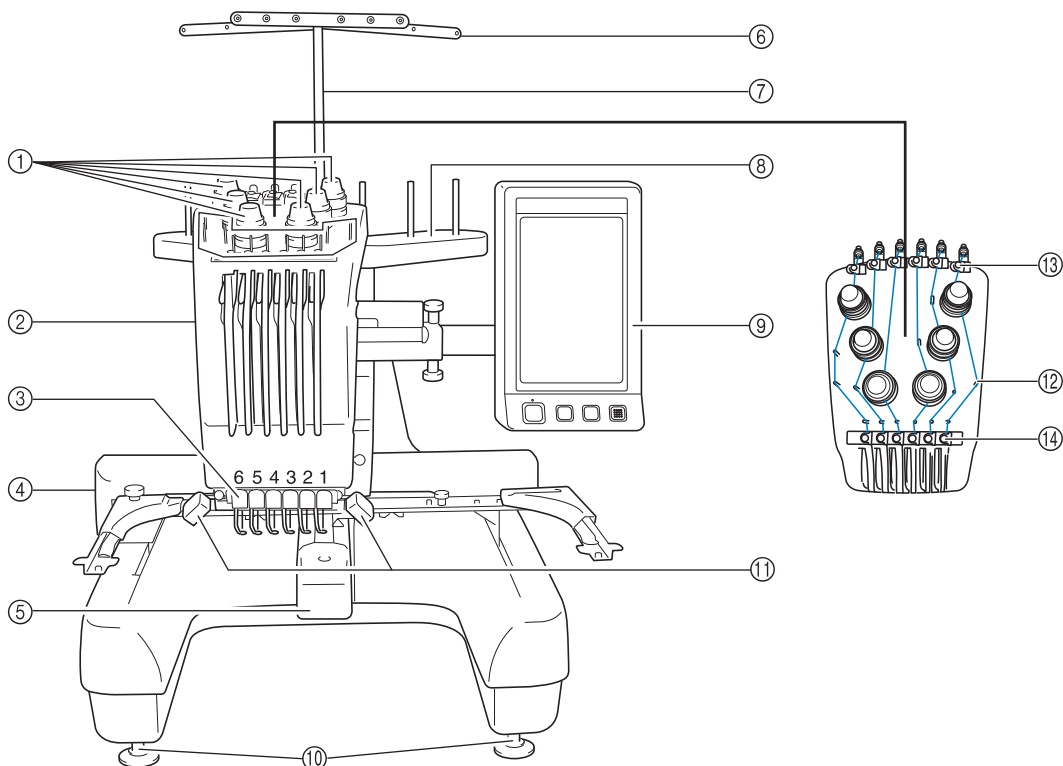

① **Knapper til justering af trådspænding**

Justerer trådens spænding.

② **Broderihovedet**

Flytter sig til venstre og højre for at flytte nålen til broderiplaceringen.

③ **Nedre del af trådleder**

④ **Fremføringsmekanisme**

Monter broderirammen på fremføringsmekanismen. Når maskinen er tændt, eller når maskinen broderer, flyttes fremføringsmekanismen frem og tilbage, til venstre og til højre.

⑤ **Spoledæksel/krog**

Åbn spoledækslet, og placer spolehuset i krogen.

⑥ **Trådleder**

⑦ **Monteringsstøtte til trådleder**

⑧ **Spoleholder**

Placer 6 trådruller for at brodere.

⑨ **Betjeningspanel**

⑩ **Fødder**

Brug fødderne til at justere længden på benene.

⑪ **Sylampe**

Sylampen kan tændes eller slukkes fra displaybilledet til indstillinger. Se side 203.

⑫ **Trådlederpinde**

⑬ **Overtrådleder**

⑭ **Melleltrådleder**

## Maskinen set fra højre/bagfra

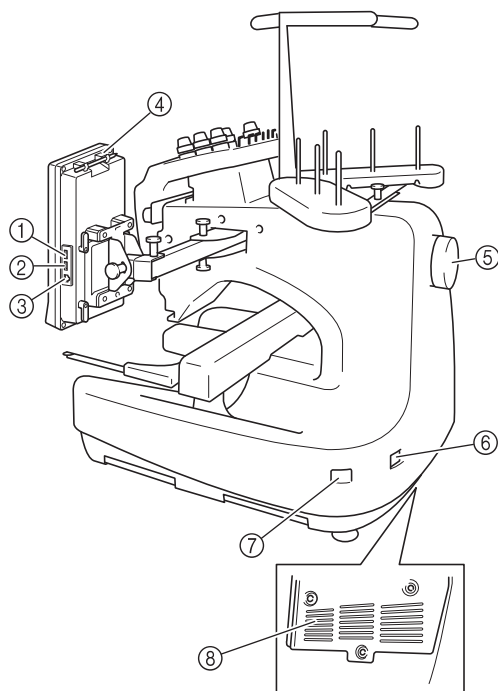

Set nedenfra

- ① **Primær (øverste) USB-port til medie**  
For at kunne sende mønstre fra/til USB-medier, skal du sætte USB-mediet direkte i USB-porten.
- ② **USB-port til mus**
- ③ **USB-port til computer**  
For at kunne importere/eksportere mønstre mellem en computer og maskinen, skal du sætte USB-kablet i USB-porten.
- ④ **Berøringspenholder**  
Sæt berøringspennen i denne holder, når den ikke bruges.
- ⑤ **Håndhjul**  
Drej håndhjulet for at bevæge nålen op og ned. Sørg for at dreje håndhjulet mod LCD-panelet (mod uret).
- ⑥ **Strømforsyningsstik**  
Sæt netledningen i strømforsyningsstikket.
- ⑦ **Hovedkontakt**  
Brug hovedkontakten til at tænde (I) og slukke (O) for maskinen.
- ⑧ **Ventilationssprækker**

## Betjeningspanel

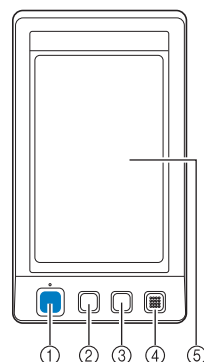

- ① **Start-/stop-knap**  
Tryk på start-/stop-knappen for at starte eller stoppe maskinen. Knappens måde at lyse på og farven skifter alt efter maskinens driftsbetingelse.

Lyser rødt	:	Når maskinen ikke kan starte med at sy
Blinker grønt	:	Når maskinen kan starte med at sy
Lyser grønt	:	Når maskinen syr
Slukket	:	Når maskinen er slukket
- ② **Trådklipningsknap**  
Tryk på trådklipningsknappen for at klippe både over- og undertrådene.
- ③ **Automatisk trådningsknap**  
Tryk på den automatiske trådningsknap for at tråde nålen.
- ④ **Højtaler**
- ⑤ **LCD (berøringspanel)**  
Tryk på tasterne, der vises i berøringspanelet for at vælge og redigere mønstre og bekræfte forskellige informationer.

## Tilbehør

Tilbehøret, der er angivet nedenfor, følger med denne maskine. Sørg for at bruge det tilbehør, der leveres sammen med maskinen.

### Medfølgende tilbehør

Kontrollér, at nedenstående tilbehør findes i kassen. Hvis der mangler dele, eller hvis dele er beskadiget, skal du kontakte din autoriserede forhandler.

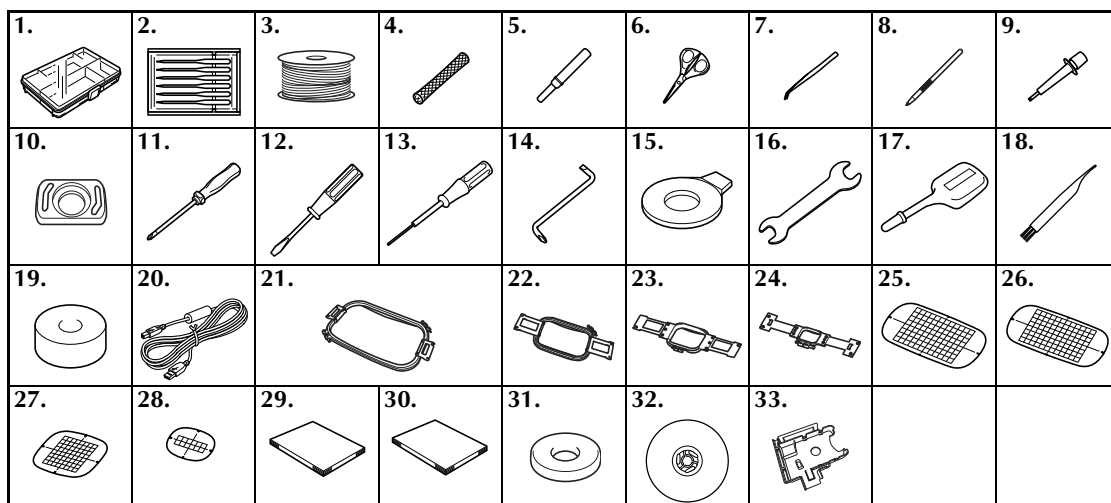

Nr.	Reservedelsbetegnelse	Reservedelskode
1	Tilbehørskasse	XC6482-051
2	Nålesæt × 2	XC6469-001
3	Foropspolet spole × 6	XC6368-051
4	Trådnet × 6	S34455-000
5	Opsprætter	X54243-051
6	Saks	XC1807-121
7	Pincet	XC6542-051
8	Berøringspen	XA9940-051
9	Nåleudskiftningsværk-tøj (trådeanordning)	XE8362-001
10	Afstandsstykke til stingplade	XC6499-151
11	Stjerneskrueetrækker	XC6543-051
12	Alm. skrueetrækker	X55468-051
13	Unbracoskrueetrækker	XC5159-051
14	Vinkelskrueetrækker	XC6545-051
15	Skiveformet skrueetrækker	XC1074-051
16	Skrueøgle 13 × 10	XC6159-051
17	Oliebeholder	XZ0206-051
18	Rengøringsbørste	X59476-051
19	Vægt	XC5974-151
20	USB-kabel	XD1851-051

Nr.	Reservedelsbetegnelse	Reservedelskode
21	Broderiramme (ekstra stor), 200 mm (H) × 300 mm (B) (7-7/8 tommer (H) × 11-3/4 tommer (B))	PRH300
22	Broderiramme (stor) 130 mm (H) × 180 mm (B) (5-1/8 tommer (H) × 7-1/8 tommer (B))	PRH180
23	Broderiramme (medium) 100 mm (H) × 100 mm (B) (4 tommer (H) × 4 tommer (B))	PRH100
24	Broderiramme (lille) 40 mm (H) × 60 mm (B) (1-1/2 tommer (H) × 2-3/8 tommer (B))	PRH60
25	Broderiark (ekstra stort) 200 mm (H) × 300 mm (B) (7-7/8 tommer (H) × 11-3/4 tommer (B))	XC5704-051
26	Broderiark (stort) 130 mm (H) × 180 mm (B) (5-1/8 tommer (H) × 7-1/8 tommer (B))	XC5721-051
27	Broderiark (medium) 100 mm (H) × 100 mm (B) (4 tommer (H) × 4 tommer (B))	XC5759-051
28	Broderiark (lille) 40 mm (H) × 60 mm (B) (1-1/2 tommer (H) × 2-3/8 tommer (B))	XC5761-051
29	Brugsanvisning	XE6280-001
30	Quickguide	XE7096-001
31	Spolefilt × 6	XC7134-051
32	Spolestopper × 6	130012-054
33	Kortlæserholder	XE6620-001





## Note

- Den medfølgende berøringspen kan opbevares i berøringspenholderen på bagsiden af betjeningspanelet. Se side 21.

## Ekstraudstyr

Symaskinen kan bruges med følgende ekstraudstyr.

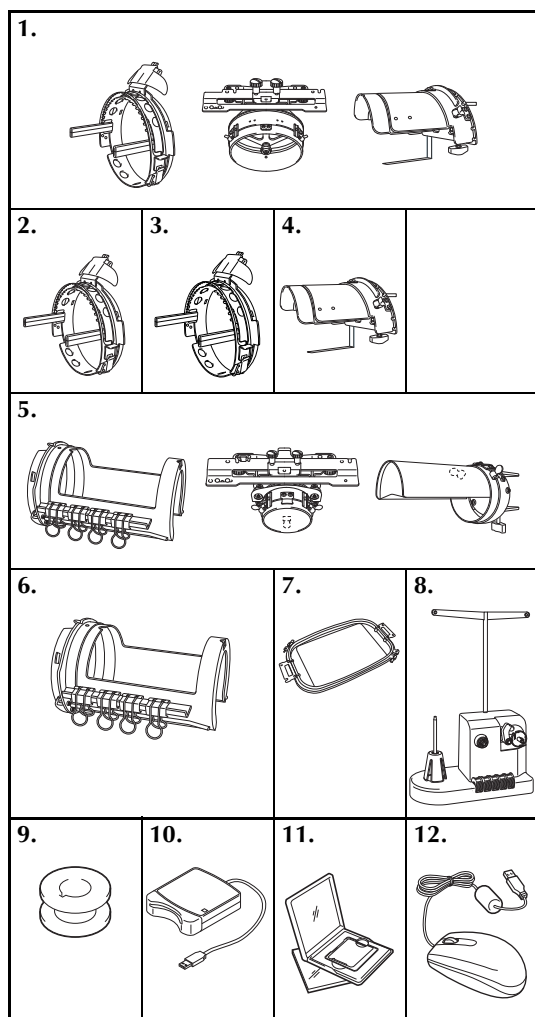

Nr.	Reservedelbetegnelse	Reservedelkode
1	Avanceret kasketramme 2 sæt (Se side 225.)	PRCF3
2	Avanceret kasketramme 2	PRCFH3
3	Avanceret kasketramme	PRCFH2
4	Monteringsophæng (Se side 225.)	PRCFJ2
5	Cylinderrammesæt	PRCL1
6	Cylinderramme	PRCLH1
7	Fladramme	PRF300
8	Spoleapparatsæt (Se side 240.)	PRBW1
9	Metalspole	100376-053
10	Broderikortlæser	SAECR1
11	Broderikort	–
12	USB-mus	XE5334-101



## Bemærk

- Reservedelkoden kan være forskellig, alt efter i hvilket land/område maskinen er købt.
- Broderikort, der er købt i udlandet, fungerer ikke sammen med din broderimaskine.
- Kontakt den nærmeste autoriserede forhandler for at få en komplet liste over det ekstra tilbehør og de broderikort, som fås til maskinen.



## Note

- Brug altid det anbefalede tilbehør til denne maskine.
- Alle specifikationer er korrekte ved trykning. Vær opmærksom på, at nogle specifikationer kan ændres uden varsel.

## Klargøring af maskinen

Fremgangsmåden ved klargøring er beskrevet nedenfor. Hvis maskinen ikke klargøres korrekt, kan den ryste eller larme, og broderiet vil ikke blive syet korrekt. Der kan fås systativ som ekstraudstyr.

### Sikkerhedsforanstaltninger ved klargøring og transport

#### ! FORSIGTIG

- Temperaturen, hvor maskinen skal bruges, bør ligge på mellem 5 °C og 40 °C.  
Hvis maskinen benyttes hvor det enten er for koldt eller for varmt, kan det medføre at maskinen ikke fungerer korrekt.
- Undlad at benytte maskinen på et sted, hvor den udsættes for direkte sollys, da dette kan forårsage, at maskinen ikke fungerer korrekt.
- Placer maskinen med de fire fødder helt nede på bordpladen, så maskinen ikke vipper.
- Læg ikke noget under broderimaskinen, der kan blokere for ventilationssprækkerne, som er bagerst på maskinens underside, for at undgå at maskinens motor overopheder, hvilket muligvis kan medføre brand eller beskadigelse af maskinen.
- Maskinen vejer ca. 37 kg (81 lb). Man bør være to om at klargøre og transportere broderimaskinen.
- De 2 personer, der transporterer maskinen, skal sørge for at løfte den fra bunden på de angivne steder. Hvis maskinen løftes fra andre steder, kan det beskadige maskinen eller medføre, at maskinen tabes, hvilket kan forårsage personskader.

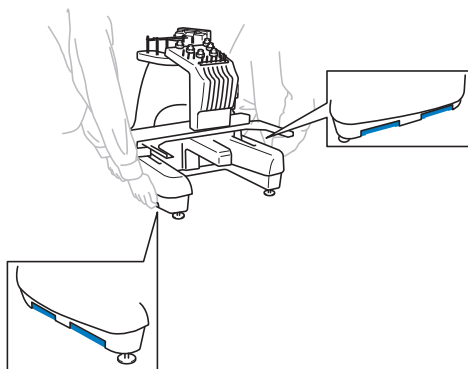

- Sluk for maskinen i tordenejr, og tag netledningen ud. Lyn kan medføre at maskinen ikke fungerer korrekt.
- Sæt ikke netledningen i, før klargøringen af maskinen er komplet, ellers kan man komme til skade, hvis der ved et uheld trykkes på start-/stop-knappen, og maskinen begynder at sy.
- Brug beskyttelsesbriller og handsker, når maskinen smøres for at forhindre, at olie og smørefedt kommer i øjnene eller i kontakt med huden. Undlad at putte olien eller smørefedt i munden. Olien og smørefedt opbevares utilgængeligt for børn.

## Placering

Placer maskinen på et sted, der overholder følgende krav.

- Maskinen placeres mere end 50 mm (2 tommers) fra væggen
- Sørg for, at der er tilstrækkelig plads rundt om maskinen
- Undlad at placere genstande inden for broderiramens bevægelsesområde
- Placer maskinen i nærheden af en stikkontakt
- Brug en plan og stabil overflade såsom et skrivebord
- Brug en overflade, der kan understøtte maskinens vægt (ca. 37 kg (81 lb.))
- Sørg for, at der er luft omkring ventilationsprækkerne, der sidder bagerst på undersiden af maskinen.

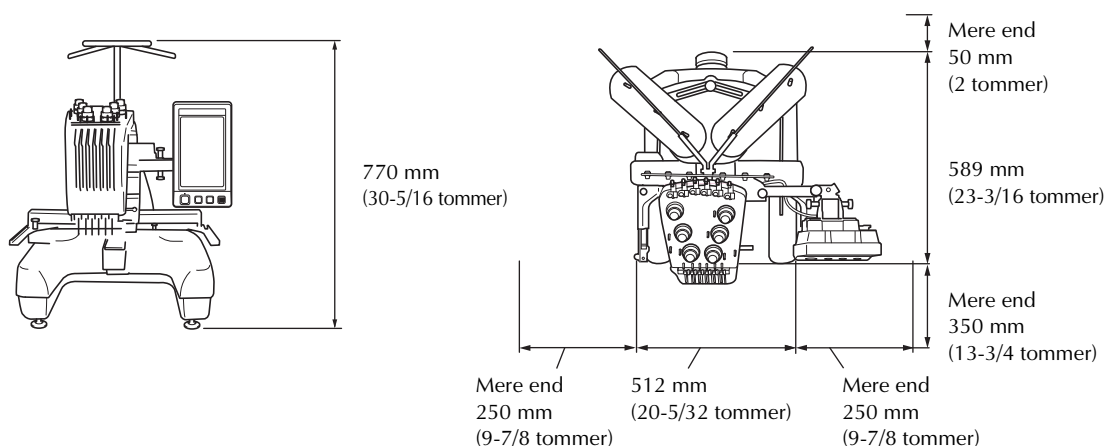

## ! FORSIGTIG

- For at forhindre at maskinen ikke fungerer korrekt, eller beskadigelse af maskinen, undlad at opstille maskinen på et sted, der er udsat for følgende forhold.

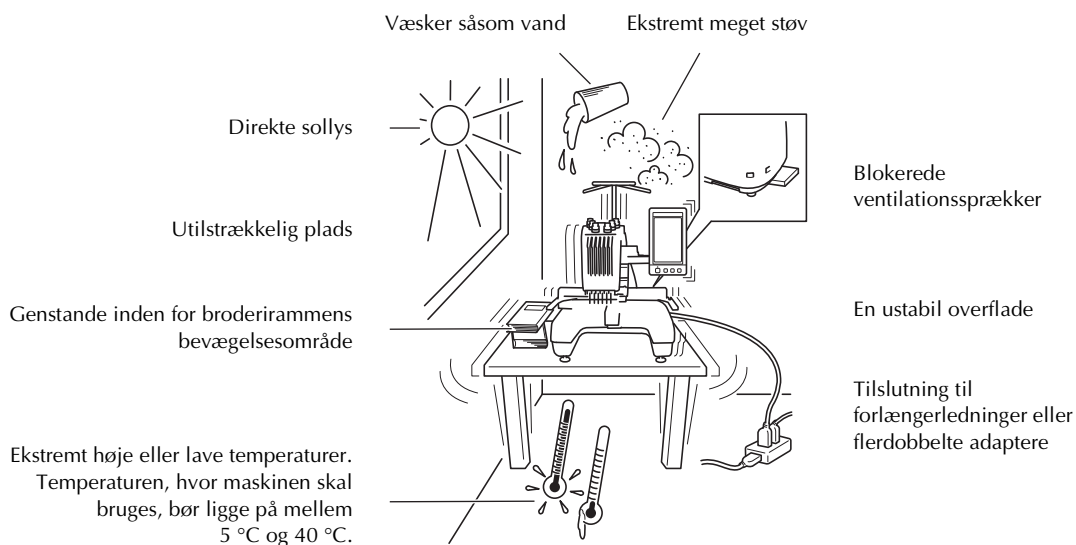

## Bemærk

- Forsigtig: Da maskinen vejer ca. 37 kg (81 lb.), må den ikke stilles på et ustabilt bord.

## Klargøring af maskinen

Når maskinen klargøres, justeres benene, så maskinen står stabilt.

- 1 Sørg for, at al emballagetape, der sidder på maskinen, er taget af, og at al emballage er fjernet.
- 2 Opstil maskinen, samtidig med at du sikrer, at der er tilstrækkelig plads omkring den.

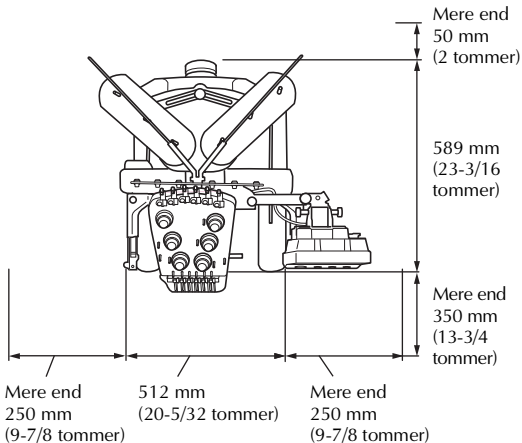

- 3 Juster benene, så maskinen står stabilt. Brug den medfølgende skruenøgle til at løsne låsemøtrikken på det ben, du vil justere.

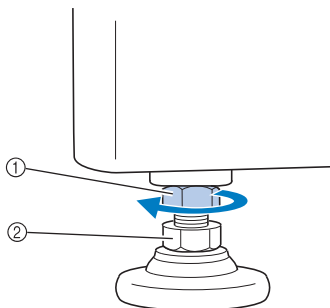

- Foden kan drejes.

- 4 Brug den medfølgende skruenøgle til at dreje fodens justerbare møtrik.

Drejes møtrikken i retning ①, gøres benet længere; drejes møtrikken i retning ② gøres benet kortere.

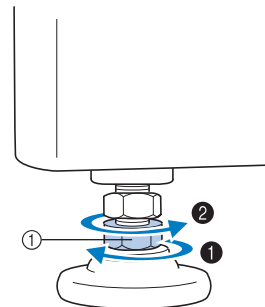

- 5 Når benene er justeret til den ønskede længde, strammes møtrikkerne med den medfølgende skruenøgle.

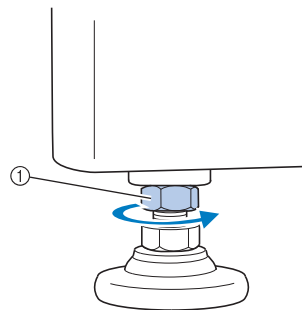

- 6 Tryk ned på hvert hjørne af broderimaskinen for at kontrollere, at den er stabil.

Hvis den stadig er ustabil, gentag trin ③ til ⑤ igen for at justere benene.

## Justering af betjeningspanelets position

Juster betjeningspanelets indstilling og vinkel, så det er let at betjene.

- 1 Løsn 2 fingerskruer for at trække betjeningspanelet fremad.

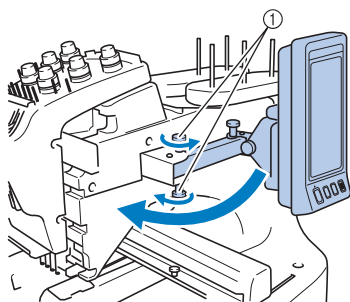

① Fingerskruer

- 2 Juster betjeningspanelet til en position, hvor det er let at betjene, og stram fingerskruerne.

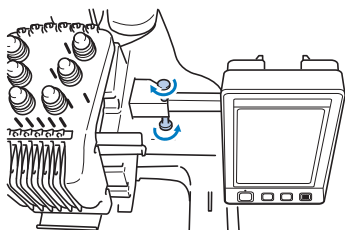

- 3 Juster betjeningspanelets indstilling. Løsn fingerskruen, juster betjeningspanelet til en position, hvor det er let at se det, og stram fingerskruen.

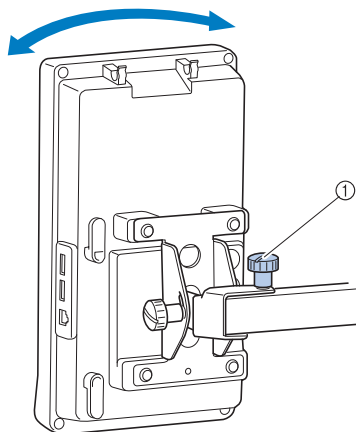

① Fingerskruen

- 4 Juster betjeningspanelets vinkel. Løsn de 2 fingerskruer, juster betjeningspanelet til en vinkel, hvor det er let at se det, og stram fingerskruerne.

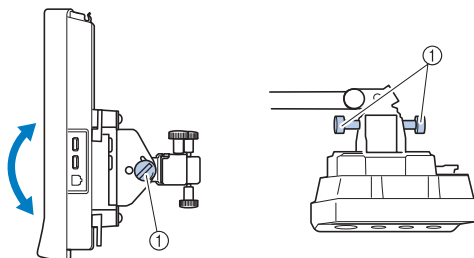

(Fra siden)

(Set ovenfra)

① Fingerskruer

### Bemærk

- Brug den medfølgende skiveformede skruetrækker til at løsne og stramme de fem fingerskruer.

## Forberedelse af trådledermonteringen

Løft trådledermonteringen. Find den medfølgende stjerneskrueetrækker.

- 1 Brug stjerneskrueetrækkeren til at løsne skruerne på venstre side af monteringsstøtten til trådleder, således at trådledermonteringen kan løftes. Fjern skruen ①, og drej skruen ② tre eller fire gange for at løsne den.

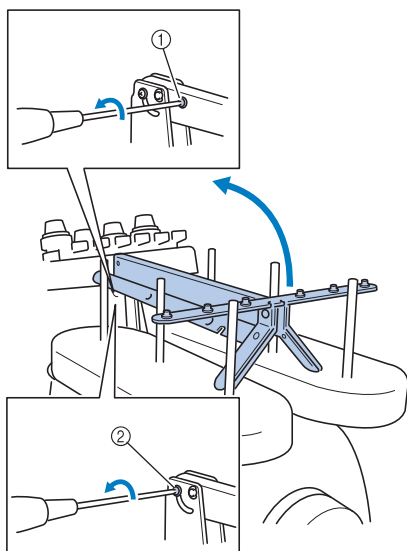

- ① Fjern skruen.
- ② Drej skruen 3-4 gange for at løsne den.

- 2 Løft trådlederen på plads, og stram skruen ② til venstre. Sæt skruen ① i højre side af monteringsstøtten til trådleder, og stram til.

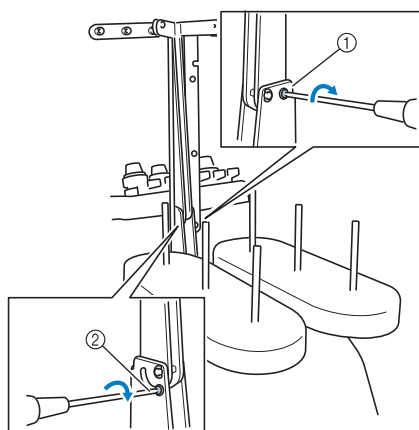

- ① Sæt skruen i, og stram til.
- ② Stram skruen.

- 3 Brug stjerneskrueetrækkeren til at løsne skruerne på venstre og højre side af trådledermonteringen, og løft trådlederen op, så det er plant.

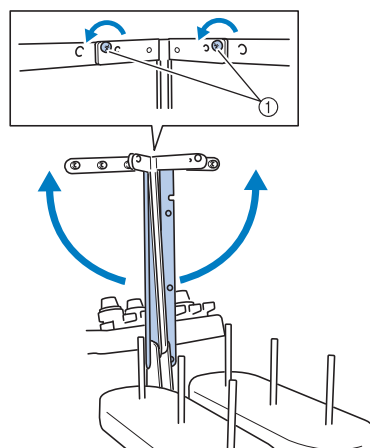

- ① Løsn skruerne.

- 4 Stram skruerne på venstre og højre side af trådledermonteringen.

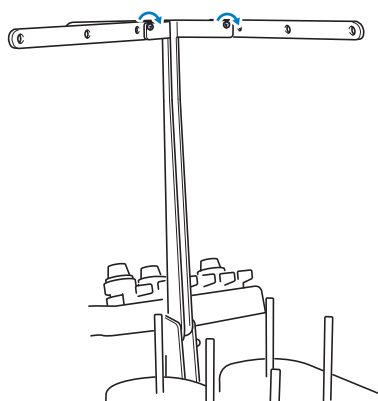

### Bemærk

- Hvis skruerne ikke løsnes tilstrækkeligt, kan det være svært at flytte monteringsstøtten til trådlederen og trådlederen. Undgå at bruge for voldsomme kræfter, når monteringsstøtten til trådlederen og trådlederen flyttes. Sørg for, at skruerne er løsnet tilstrækkeligt, før disse dele flyttes.
- Sørg for, at hver skruen strammes tilstrækkeligt, så monteringsstøtten til trådlederen og trådlederen sidder fast.

## Placering af spoleholderen

Fastgør spoleholderen i broderiplaceringen.

- 1 Løsn fingerskruen, og åbn spoleholderen mod venstre og højre.

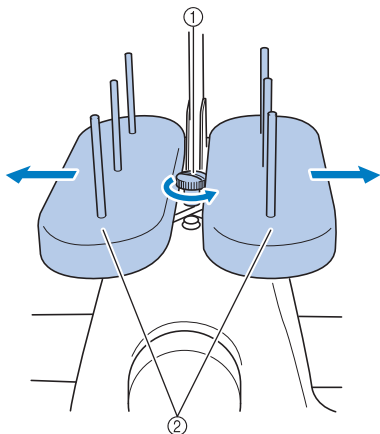

- ① Fingerskrue
- ② Spoleholder

- 2 Når spoleholderen er helt åben, stram fingerskruen.

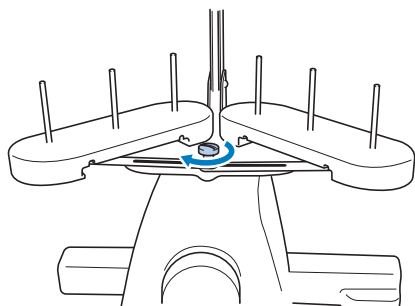

► Fastgør spoleholderen i den åbne position.

## Montering af broderirammeholderen

Monter broderirammeholderen på fremføringsmekanismen.

- 1 Fjern de to fingerskruer på broderirammeholderen.

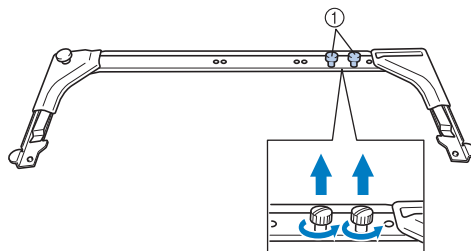

- ① Fingerskruer

- 2 Juster hullerne i broderirammeholderen med pindene på fremføringsmekanismens rammemonteringsplade.

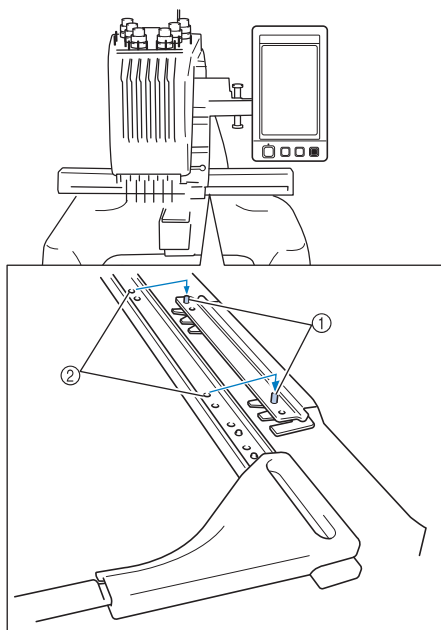

- ① Pindene på rammemonteringspladen
- ② Huller i broderirammeholderen

- 3** Fastgør broderirammeholderen med de to fingerskruer, du fjernede i trin **1**.

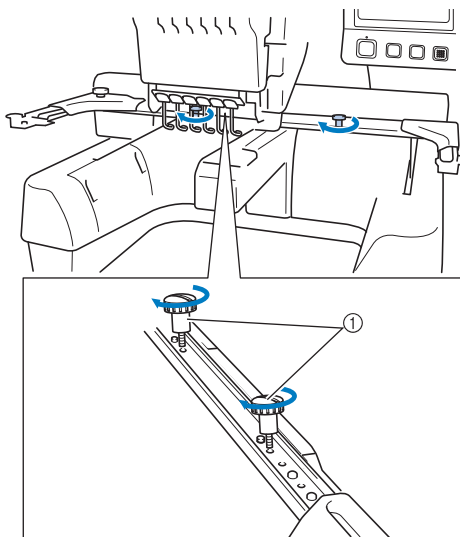

① Fingerskruer



### Bemærk

- Brug den medfølgende skiveformede skruetrækker til at stramme fingerskruerne godt til.

Dette fuldender klargøringen af maskinen.



## 2

## BRODERIVEJLEDNING

Dette kapitel beskriver de grundlæggende broderifunktioner i rækkefølge - fra maskinen tændes og syning af et mønster til syningen er færdig. Følg vejledningstrinene for at brodere et mønster og lære, hvordan denne broderimaskine fungerer.

Sikkerhedsforanstaltninger ved betjening.....	32
Grundlæggende procedurer .....	35
Quickguide til displaybilledet.....	70
Når du har et spørgsmål, kan dette måske hjælpe .....	79

Isætning af spolen	1
Sådan tændes maskinen	2
Valg af et broderimønster	3
Redigering af broderimønsteret	4
Specificering af broderiindstilling	5
Visning af billedet	6
Montering af stoffet i broderirammen	7
Montering af broderirammen på maskinen	8
Kontrol af broderiområdet	9
Trådning af overtråde	10
Sådan sys broderiet	11
Kontrol af trådspændingen	12
Afmontering af broderirammen og stoffet	13
Sådan slukkes maskinen	14

## Sikkerhedsforanstaltninger ved betjening

De nødvendige punkter for at sikre korrekt betjening af denne maskine er beskrevet nedenfor.

### Forholdsregler ved strømforsyning

Sørg for at overholde følgende forholdsregler i forbindelse med tilslutning af strøm.



#### ADVARSEL

- Brug kun almindelig strøm. Brug af andre strømkilder kan forårsage brand, stød eller beskadigelse af symaskinen.
- Kontroller, at strømledningens stik er sat helt ind i stikkontakten og strømkabelstikket på maskinen.
- Sæt ikke strømledningens stik i en stikkontakt, der ikke er i ordentlig stand.
- Hvis følgende indtræffer, sluk for broderimaskinen, og tag ledningen ud af stikkontakten, ellers kan det medføre brand, stød eller beskadigelse af maskinen.
  - Når du forlader maskinen.
  - Når du er færdig med at bruge maskinen.
  - Hvis der opstår strømsvigt, mens maskinen er i brug.
  - Hvis maskinen ikke fungerer korrekt, hvis der for eksempel er en løs eller afbrudt forbindelse.
  - I tordenvejr.



#### FORSIGTIG

- Brug kun strømledningen, der følger med denne maskine.
- Undlad at tilslutte maskinen med forlængerledninger eller stikdåser med flere stik med mange andre apparater tilsluttet, da dette kan forårsage brand eller stød.
- Rør ikke ved stikket med våde hænder. Dette kan forårsage stød.
- Sluk altid på hovedkontakten, før du tager stikket til maskinen ud. Tag altid fat i stikket, når du tager det ud af stikkontakten. Hvis du trækker i ledningen, kan den blive beskadiget, og der er risiko for brand eller stød.
- Der må ikke skæres i strømledningen, og den må ikke beskadiges, ændres, bøjes, trækkes i, drejes rundt eller bundtes med andre ledninger. Anbring ikke tunge ting på ledningen, og udsæt ikke ledningen for varmepåvirkning, da dette kan beskadige ledningen eller forårsage brand eller stød. Hvis strømledningen eller stikket bliver beskadiget, stop med at bruge maskinen, og send den til reparation hos den nærmeste autoriserede forhandler, før den bruges igen.
- Tag stikket ud, hvis symaskinen ikke skal bruges i et længere tidsrum. Ellers kan der opstå brand.
- Når maskinen efterlades uden opsyn, skal der enten slukkes på hovedkontakten, eller stikket skal tages ud.
- Ved vedligeholdelse af maskinen eller ved afmontering af afdækninger skal stikket være taget ud.

## Forholdsregler ved nåle

Sørg for at overholde følgende forholdsregler vedrørende valg af korrekt nål til din maskine.

### ! FORSIGTIG

- Din maskine er designet til at bruge almindelige broderinåle. Fabrikken anbefaler, at nålen er "HAX 130 EBBR" (Organ). Schmetz nåle 130/705 H-E kan bruges som erstatning. Brug af andre nåle kan knække nålen eller tråden eller beskadige trådningsmekanismen eller forårsage personskade.
- Brug aldrig bøjede nåle. Bøjede nåle knækker let, hvilket kan føre til personskade.

## Kontrol af nålen

Det er meget farligt at sy med en bøjet nål, da nålen kan knække under syningen. Anbring nålen med den flade side nedad på en plan flade, og kontroller, at afstanden mellem nålen og fladen er lige stor hele vejen. Hvis nålen er bøjet, eller nålens spids er knækket, skal nålen udskiftes med en ny. (Se "Udskiftning af nålen" på side 86.)

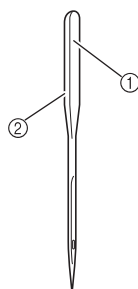

- ① Flad side
- ② Nåletype

### ■ God nål

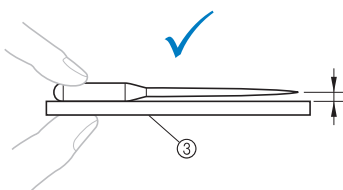

- ③ Plan overflade

### ■ Dårlig nål

Hvis afstanden mellem nålen og den plane overflade ikke er ens, er nålen bøjet. Du må aldrig bruge en bøjet nål.

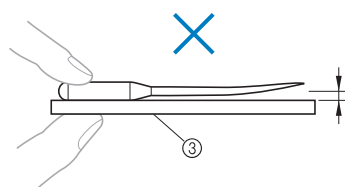

## Forholdsregler vedrørende spoletype

Sørg for at overholde følgende forholdsregler ved håndtering af spolen.

### ! FORSIGTIG

- Brug kun for foropspolet spole (COATS "L" type/TRU-SEW POLYESTER "Filaments") eller spoler, der specifikt er beregnet til denne maskine. Ved brug af en anden spole er der risiko for personskader eller beskadigelse af maskinen.

- Spolen skal være vundet korrekt, da der ellers er risiko for, at nålen knækker, eller at trådspændingen bliver forkert.

- Når spolen spoles, brug kun spoleapparat (ekstraudstyr) (se side 240) og metalspoler (Reservedelskode: 100376-053).

- Når spolen spoles, sørg for at bruge bomuld eller spundet polyester undertråd (mellem 74 dtex/2 og 100 dtex/2).

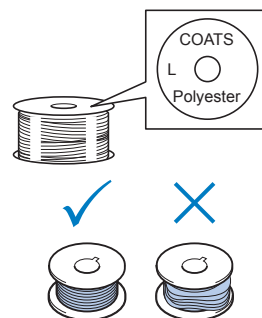

## Overtrådsanbefalinger

Sørg for at følge følgende anbefalinger vedrørende overtråden.



### Bemærk

- Det anbefales, at der bruges rayon eller polyester broderitråd (120 den × 2 / 135 dtex × 2 / 40 vægt (i Nord- og Sydamerika og Europa) / #50 (i Japan)).

## Anbefalet stof

Sørg for at følge følgende anbefalinger vedrørende stoffet.



### Bemærk

- Maskinen kan brodere stof, der er op til 1 mm (3/8 tomme) tykt. Hvis der sys i tykkere stof, kan nålen knække eller bøje.
- Når der broderes overlappende sting, er det svært for nålen at trænge gennem stoffet, hvilket kan få nålen til at knække eller bøje.



### Bemærk

- Anbring et afstivende materiale under tynde stoffer eller stretch-stoffer. (For yderligere oplysninger se "Påstrykning af afstivende materiale på stoffet" på side 90.)
- Sørg for, at stoffet ikke fanges i fremføringsmekanismen, når der broderes store stykker stof.

## Display-anbefalinger

Sørg for at følge følgende anbefalinger vedrørende brugen af displayet.



### Bemærk

- Rør kun ved displayet med fingeren eller den medfølgende pen. Brug ikke en blyant, skruetrækker eller andre hårde eller skarpe ting. Tryk heller ikke kraftigt på displayets skærm, den kan tage skade.
- Displaybilledet kan blive mørkere, lige efter at der er tændt for broderimaskinen. Dette er normalt for baggrundsbelysningen og ikke et tegn på fejlfunktion. Efter ca. 10 minutter har displayet dets normale lysstyrke.
- Hvis du ikke sidder lige ud for betjeningspanelets display, kan farverne forvrænges, eller det kan være vanskeligt at læse displayet. Dette er normalt for displayet og ikke et tegn på fejlfunktion. Sid altid lige ud for displayet, når du skal se det. (Se "Justering af betjeningspanelets position" på side 27, hvis justering er nødvendigt.)

## Grundlæggende procedurer

De grundlæggende broderiprocedurer er beskrevet nedenfor.

Kontroller de overordnede procedurer nedenfor, før broderimaskinen betjenes.

Trin	Funktion	Henvisningsside til vejledningen	Henvisningsside til betjeningsprocedure
1	Isætning af spole.	s. 36	s. 33
2	Tænd for symaskinen.	s. 38	s. 32, 34
3	Vælg et broderimønster.	s. 42	
4	Rediger broderimønsteret.	s. 44	
5	Specificer broderiindstillingerne.	s. 45	
6	Kontroller det viste billede.	s. 46	
7	Montér stoffet i broderirammen.	s. 47	s. 34
8	Montér broderirammen på maskinen.	s. 49	
9	Kontroller broderiområdet.	s. 51	
10	Tråd overtrådene.	s. 53	s. 34
11	Lås maskinen op, og tryk på start-/stop-knappen for at starte broderingen. (Når broderiet er færdigt, stopper maskinen automatisk.)	s. 63	
12	Kontroller trådspændingen.	s. 67	
13	Fjern broderirammen, og fjern derefter stoffet fra rammen.	s. 68	
14	Sluk for maskinen.	s. 69	

De funktioner, der skal bruges for at brodere mønsteret, beskrives på de følgende sider.

For yderligere oplysninger om redigering af mønstrene se side 162, og for yderligere oplysninger om specificering af broderiindstillinger se side 115, selvom broderingen kan fortsætte uden at mønsteret redigeres, eller broderiindstillingerne specificeres.

Beskrivelser af de taster og andre oplysninger, der vises på de overordnede LCD-displaybilleder, angives i tabellerne på side 70 til 78. Brug disse tabeller til hurtig vejledning.

De forskellige forholdsregler ved betjening, der skal overholdes under de grundlæggende procedurer, gives på side 32 til 34. Disse forholdsregler skal nøje overholdes, for at maskinen kan fungere korrekt. Sørg for at læse disse forholdsregler.

## 1. Isætning af spolen

Når maskinen købes, er kun spolehuset sat i krogen. Sæt en spole spolet med tråd til brodering i. For forholdsregler vedrørende spolen se side 33.



### Bemærk

- Maskinen indikerer ikke, hvor meget undertråd der er tilbage. Før du starter med at brodere, sørg for, at der er nok undertråd til mønsteret.
- Sørg for at rengøre spolehuset, hver gang spolen udskiftes. For yderligere oplysninger om rengøring af spolehuset se "Rengøring af spolehuset" på side 247.

## Sådan fjernes spolehuset

1

### Åbn spoledækslet.

Træk spoledækslet mod dig selv.

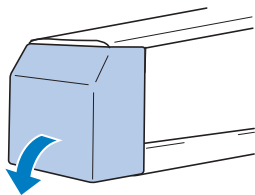

2

### Træk trådfangeren mod dig selv.

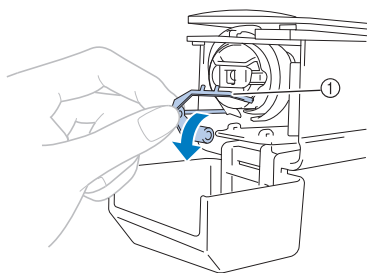

① Trådfanger

For let at få adgang til spolehuset træk trådfangeren fremad.



### Note

- Trådfangeren er en anordning, der bruges til at holde tråden, når du begynder at sy, eller når tråden klippes.



## FORSIGTIG

- Trådfangeren kan kun bevæges inden for et bestemt område. Træk ikke i den med voldsom styrke.

3

### Grib fast i spolehusets lås, og fjern spolehuset.

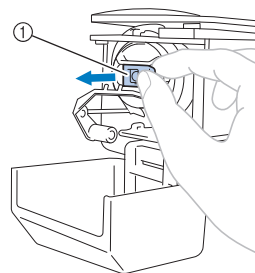

① Lås

### Smøring af maskinen

Når spolehuset er taget ud, smøres maskinen. Løberingen bør smøres. For yderligere oplysninger om, hvordan maskinen smøres, se "Smøring af maskinen" på side 250.



### Bemærk

- Giv griberlejet en dråbe olie en gang om dagen før brug.

## Isætning af spolen



### Note

- Denne broderimaskine er ikke udstyret med en spolevinder. Brug forospoledge (L-type) spoler.
- Fritstående spoleapparat (ekstraudstyr) og metalspoler (ekstraudstyr) kan også bruges. (Se side 23, 240.)

## 1 Sæt spolen ind i spolehuset.

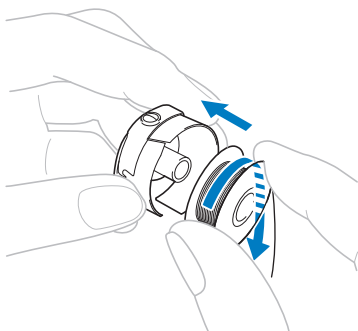

### Bemærk

- Kontroller, at tråden spoles af spolen i urets retning som vist på billedet. Hvis spolen er sat i, så tråden spoles af i den modsatte retning, vil broderiet ikke blive syet korrekt.

## 2 Før tråden gennem trådslidsen og under spændingsjusteringsfjederen.

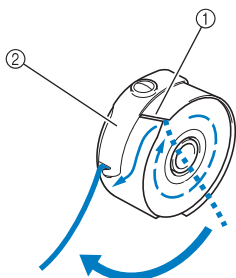

- ① Trådslids
- ② Spændingsjusteringsfjeder

## 3 Træk tråden ca. 50 mm (2 tommer) gennem åbningen i spændingsjusteringsfjederen.

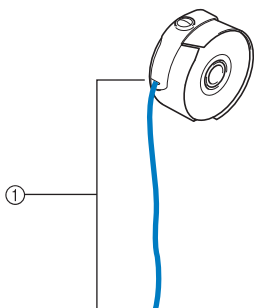

- ① Ca. 50 mm (2 tommer).

## Isætning af spolehuset

### 1 Sæt spolehuset ind i krogen.

Sæt spolehuset i, mens splitten på spolehuset rettes ind med hakket i krogen, som vist på billedet.

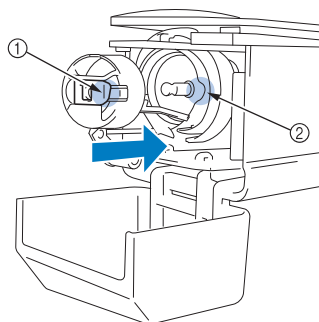

- ① Split
- ② Hak

### 2 Sæt spolehuset helt ind, indtil det smækker på plads.

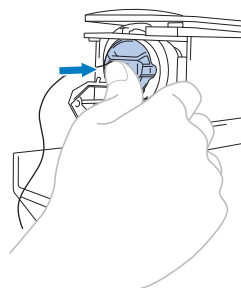

### 3 Luk spoledækslet.

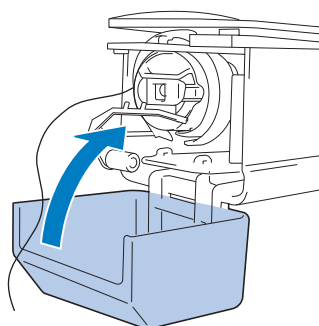

## 2. Sådan tændes maskinen

Sæt stikket i stikkontakten, og tænd for broderimaskinen. For oplysninger om sikkerhedsforanstaltninger vedrørende strømforsyningen se side 32.

### 1 Sæt stikket i maskinen.

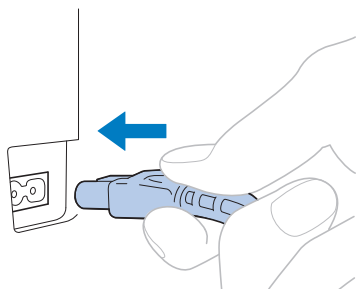

### 2 Sæt strømforsyningskablets stik i en almindelig stikkontakt.

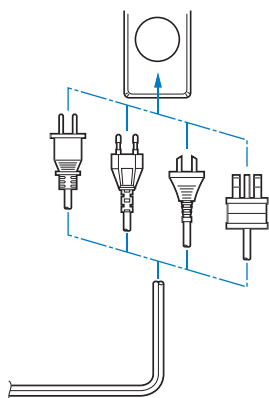

### 3 Tryk hovedkontakten bag på maskinen til "I".

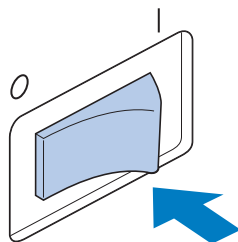

► LCD-displayet tændes.

### 4 Når der tændes for maskinen, afspilles åbningsfilmen. Berør et vilkårligt sted på displaybilledet for at få vist den nedenstående meddelelse.

### 5 Berør .



► Displaybilledet til valg af mønstertype kommer frem, og start-/stop-knappen lyser rødt.

### 6 Broderiarmen flyttes til sin udgangsposition.

- Hvis nålestang nummer 1 ikke allerede er ved broderiplaceringen, flytter broderihovedet sig, og nålestang nummer 1 flyttes til broderiplaceringen.

## FORSIGTIG

- Sørg for at holde fingre og andre genstande væk fra fremføringsmekanismen for at undgå personskaade.



### Note

- Hvis der slukkes for maskinen midt i broderingen, gemmer maskinen automatisk designplaceringen, når der tændes for den igen. På det tidspunkt vil du blive spurgt, om du ønsker at fortsætte broderiet eller begynde en ny funktion. (Se "Genoptag brodering, efter maskinen er blevet slukket" på side 110.)



## Sådan aflæses displaybillederne

Når der tændes for maskinen, og **OK** berøres, tænder displaybilledet til valg af mønstertype frem. De funktioner, der beskrives nedenfor, indtastes ved hjælp af betjeningspanelet. For forholdsregler vedrørende brugen af berøringspanelet se side 34.

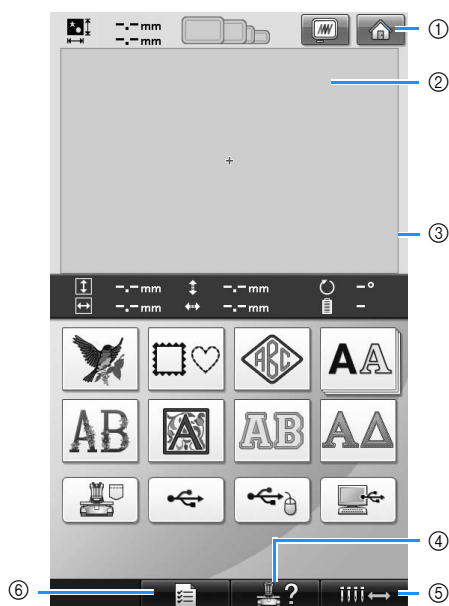

Nr.	Display	Tastnavn	Funktion	Reference
①		Hjem-tast	Berør denne tast for at annullere alle tidligere udførte funktioner og vende tilbage til det indledende displaybillede til valg af mønstergruppe.	
②		Området for mønstervisning	Dette område viser det valgte mønster.	s. 196
③		Broderiområdelinje	Viser broderiområdet for den ekstra store broderiramme. Broderirammevisningerne, netlinjerne og andre display-indstillinger kan specificeres på displaybilledet for maskinindstillinger.	s. 196
④		Maskinbetjenings-vejlednings-tast	Berør denne tast for at kontrollere en maskinbetjening.	s. 206
⑤		Tast til flytning af nålestang	Berør denne tast for at flytte eller tråde en valgt nålestang. Denne tast er tilgængelig på alle displaybilleder.	s. 61
⑥		Indstillingstast	Berør denne tast for at ændre broderimaskinens indstillinger.	s. 194

\* Tasterne i tabellen ovenfor vises og kan bruges på de fleste af de displaybilleder, der beskrives senere i denne brugsanvisning.

## Oversigt over displaybilleder

Rækkefølgen af den grundlæggende betjening vises nedenfor.

Vælg mønstertype i **displaybilledet til valg af mønstertype**. (Se side 42, 71.)



- 1 Berør denne tast for at fortsætte til **displaybilledet til redigering af mønstre**, når mindst et mønster er blevet valgt. Denne tast er ikke tilgængelig, med mindre et mønster er blevet valgt.



Vælg mønstrer i **displaybilledet med mønsterlisten**. (Se side 42, 72.)

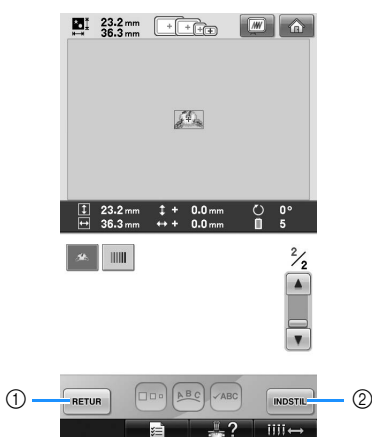

- 1 Berør denne tast for at vende tilbage til **displaybilledet til valg af mønstertype**.
- 2 Berør denne tast for at fortsætte til **displaybilledet for redigering af mønstre**.

Rediger mønstrer i **displaybilledet til redigering af mønstre**. (Se side 44, 73.)



- 1 Berør denne tast for at vende tilbage til **displaybilledet til valg af mønstertype**, og tilføj et andet mønster.
- 2 Berør denne tast for at fortsætte til **displaybilledet for broderiindstillinger**.



Hvis det er et kombineret mønster, rediger hele mønstrer i **displaybilledet for broderiindstillinger**, specificer broderiindstillingerne, og kontroller broderiområdet. (Se side 45, 75.)



- 1 Berør denne tast for at vende tilbage til **displaybilledet til redigering af mønstre**.
- 2 Berør denne tast for at fortsætte til **displaybilledet for broderi**.



Kontroller de trådfarver, der er tildelt nålestængerne i **displaybilledet til broderi**, og monter så overtrådene. Berør  **Lås** for at låse op for maskinen, så start-/stop-knappen begynder at blinke grønt. Broderimaskinen er nu klar til at begynde at sy. Når broderiet er syet, vises **displaybilledet for broderiindstillinger**. (Se side 53, 77.)

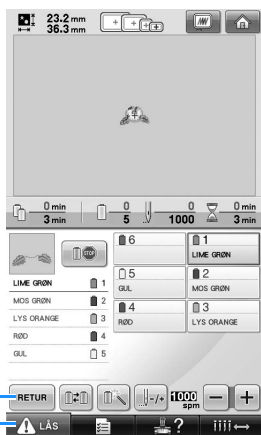

- ① Berør denne tast for at vende tilbage til **displaybilledet for broderiindstillinger**.
- ② Lås op-tast

### 3. Valg af et broderimønster

Som eksempel vælger vi det mønster, der vises til højre på den sidste side i broderimønstre.



Vælg mønsterkategori (type) i displaybilledet til valg af mønstertype.

**Displaybillede til valg af mønstertype** (For yderligere oplysninger om tasterne og andre oplysninger i displaybilledet se side 71.)

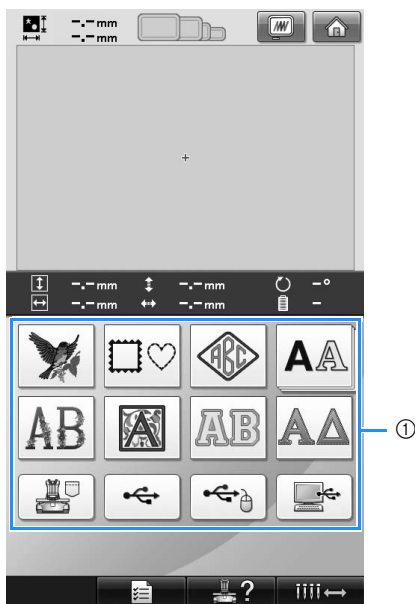

① Mønstertype-taster

Søg efter det ønskede mønster i displaybilledet med mønsterlisten og berør så mønsterets tast.

**Displaybillede til mønsterliste** (For yderligere oplysninger om tasterne og andre oplysninger i displaybilledet se side 72.)

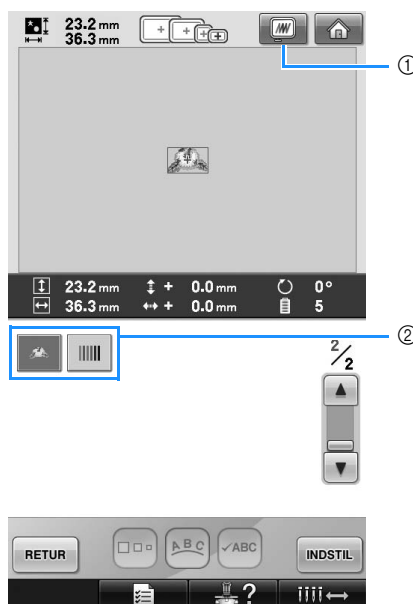

① Viser et prøvebillede.  
② Mønster-taster

#### ■ Kontrol af et prøvebillede i displaybilledet til valg af mønster

Berør  for at se billedet, før du vælger.

Berør  for at vende tilbage til displaybilledet til valg af mønster.



## Valg af et broderimønster

Vi vælger blomster på den anden side.

- 1 Berør  for at vælge broderimønsterkategorien.



► Listen over broderimønstre vises.

- 2 Berør  (forrige) eller  (næste), indtil den ønskede side vises.

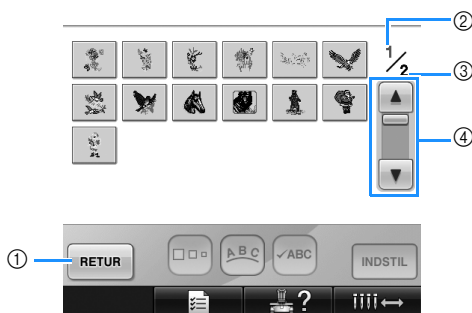

- For at vælge en anden mønstergruppe end broderimønstre berør



① Retur-tasten

Displaybilledet til valg af mønstertype vises.

② Aktuel side

③ Samlet antal sider

④ Rulle-tast

Berør  (forrige) eller  (næste) for at få vist en side af gangen, eller berør et vilkårligt sted på bjælken for at springe frem til yderligere sider.

- 3 Berør det ønskede mønster.

I dette eksempel berør  .

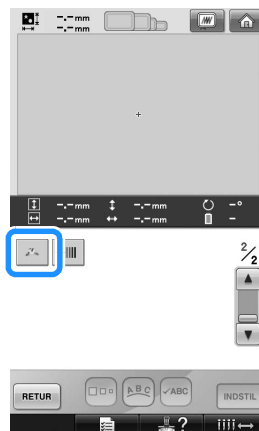

► Det valgte mønster vises i området for mønstervisning.

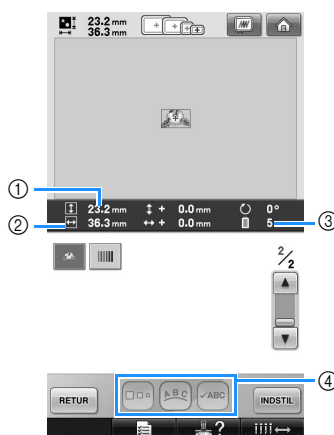

- Når et mønster er valgt, vises følgende:

① Mønsterets lodrette højde

② Mønsterets vandrette bredde

③ Antallet af trådfarvændringer

og tasterne markeret med ④, der kan bruges til at ændre mønsterstørrelsen eller et tegns tekstopstilling. De funktioner, der kan bruges, varierer afhængigt af den type mønster, der er valgt. (Se "Ændring af et mønsters størrelse" på side 164.)

- Hvis du har valgt det forkerte mønster, eller du ønsker at vælge et andet mønster, skal du berøre det ønskede mønster.

- 4 Berør  for at få vist næste displaybillede.

Dette bekræfter dit valg af mønster.

► Displaybilledet til redigering af mønster vises.

## 4. Redigering af broderimønsteret

Mønsteret kan redigeres fra dette displaybillede.

**Displaybillede til redigering af mønster** (For yderligere oplysninger om tasterne og andre oplysninger i displaybilledet se side 73.)

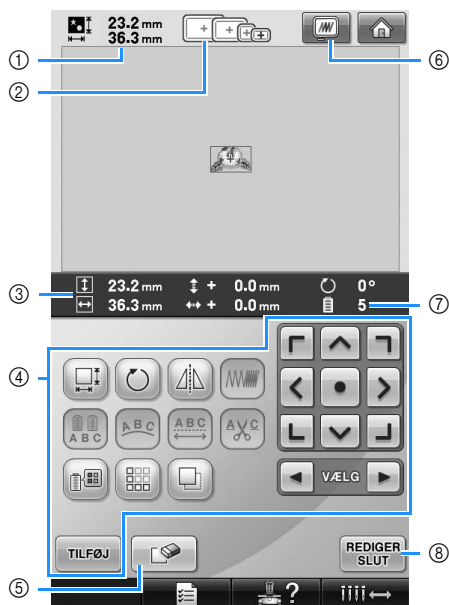

- ① Viser størrelsen på det broderimønster, der aktuelt vises i mønstervisningsområdet. Den øverste værdi viser højden, og den nederste værdi viser bredden. Hvis broderimønsteret består af flere mønstre der er kombineret, vises størrelsen på hele mønsteret, inklusive alle mønstre.
- ② Fremhæver de størrelser af broderirammer, der kan bruges til at sy det aktuelt valgte broderimønster.



### Note

- Hvis broderirammeholderen ikke er monteret på maskinen, viser broderiområdet ikke den rigtige rammestørrelse. (Se side 49.)
- ③ Viser størrelsen på det aktuelt valgte broderimønster. Den øverste værdi viser højden, og den nederste værdi viser bredden.
  - ④ Berør for at redigere mønsteret.
  - ⑤ Berør denne tast for at slette mønsteret, hvis for eksempel det forkerte mønster blev valgt. Intet mønster er valgt, og displaybilledet til valg af mønstertype vises.
  - ⑥ Viser et prøvebillede.
  - ⑦ Viser antallet af trådfarveændringer til det aktuelt valgte broderimønster
  - ⑧ Fortsætter til det næste displaybillede.

I dette eksempel redigerer vi ikke mønsteret. Uden at foretage redigering fortsætter du til næste displaybillede.

### Sådan fortsætter du til displaybilledet til broderiindstillinger

- 1 Tryk på **REDIGER SLUT**.



- Displaybilledet til broderiindstillinger vises.

## 5. Specificering af broderiindstilling

Hele mønsteret kan redigeres, og du kan specificere broderiindstillinger fra dette displaybillede. Derudover kan du kontrollere broderiplaceringen og gemme et mønster til senere brug.

**Displaybillede til broderiindstillinger** (For yderligere oplysninger om tasterne og andre oplysninger i displaybilledet se side 75.)

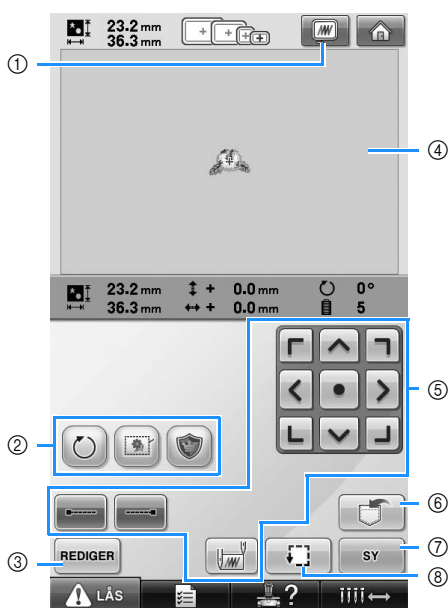

- ① Viser et prøvebillede.
- ② Bører for at redigere mønsteret.
- ③ Vender tilbage til displaybilledet til redigering af mønster.
- ④ I displaybilledet til broderiindstillinger indikerer broderirammevejledningen i området for mønstervisning størrelsen på den monterede broderiramme.
- ⑤ Bører disse taster for at specificere, hvordan mønsteret skal broderes.
- ⑥ Bører for at lagre mønsteret i hukommelsen.
- ⑦ Fortsætter til det næste displaybillede
- ⑧ Bører for at kontrollere broderiområdet.

I dette eksempel specificerer vi ikke nogle af broderiindstillingerne. Fortsæt med den næste funktion.

### Note

- Hvis broderirammen ikke placeres korrekt, når du fortsætter til displaybilledet til broderiindstillinger, flyttes broderirammen til den korrekte placering samtidig med, at displaybilledet til broderiindstillinger vises. (Se "Flytning til den korrekte placering" på side 95.)

## 6. Visning af billedet

Du kan få vist et billede med det færdige mønster indeni broderirammen.

### Kontrol af et prøvebillede

Få prøvebilledet vist for at kontrollere, at broderiet vil blive syet, som du ønsker.

- 1 Berør .

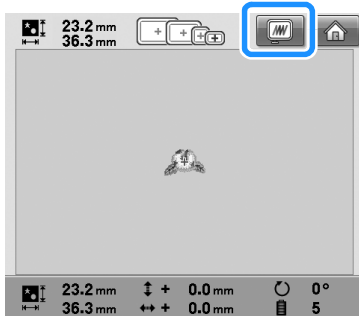

► Prøvebilledet vises.

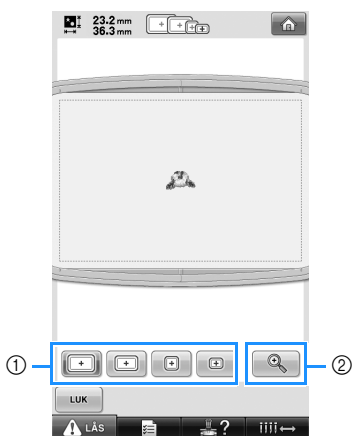

- ① Berør disse taster for at få mønsteret vist i de forskellige størrelser broderirammer. De broderirammer, der vises i hvidt på grå taster, kan vælges.
- ② Berør denne tast for at få vist et forstørret billede af mønsteret.

#### Note

- Et prøvebillede i liggende position kan ikke roteres til stående position, selvom der er plads øverst og nederst.

- 2 Berør  for kun at få vist mønsteret (uden broderirammen), så det fylder displaybilledet.

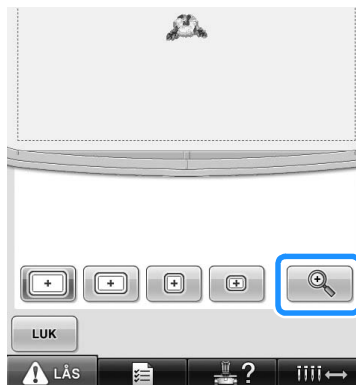

- 3 Berør igen  for at få vist mønsteret med broderirammen.

- 4 Berør  for at vende tilbage til det forrige displaybillede.

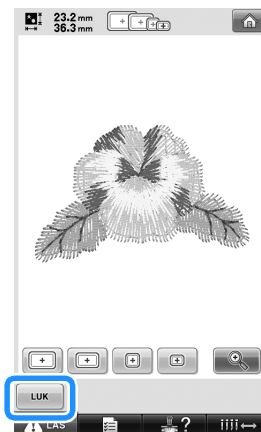

#### Note

- Broderiet kan sys, mens prøvebilledet vises i displaybilledet til broderi. Hvis prøvebilledet vises i et andet displaybillede end displaybilledet til broderi, kan broderiet ikke sys.



## 7. Montering af stoffet i broderirammen

Når du har valgt det mønster, der skal broderes, kontroller, hvilke broderirammer der kan bruges til at sy mønsteret. Vælg den passende ramme, og monter stoffet og afstivende materiale i broderirammen. (Se "Påstrykning af afstivende materiale på stoffet" på side 90.) For forholdsregler vedrørende stoffet se side 34.



### Bemærk

- Hvis stoffet ikke er stramt, kan mønsteret blive skævt, eller stoffet kan rynke. Følg nedenstående procedure for at strække stoffet godt fast i broderirammen, så det ikke er løst. Du skal endvidere arbejde på en plan flade, når stoffet monteres i broderirammen.

## Montering af stoffet i broderirammen

1

### Vælg en broderiramme.

Vælg den broderiramme, du ønsker at bruge, fra de størrelser på broderirammer, der vises i displaybilledet.

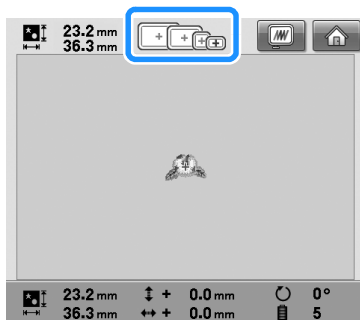

Broderirammer, der kan bruges, vises mørkere (☒), broderirammer, der ikke kan bruges, vises lysere (☐).



### Note

- Hvis broderirammeholderen ikke er monteret på maskinen, viser broderiområdet ikke den rigtige rammestørrelse. (Se side 49.)

### Broderirammetyper

Der følger fire størrelser broderirammer med denne maskine. For yderligere oplysninger om hver rammes brug se "Korrekt brug af broderirammerne" på side 88.

Symbol	Betegnelse
Broderiområde	
☒	<b>Ekstra stor broderiramme</b> 200 mm (H) × 300 mm (B) (7-7/8 tommer (H) × 11-3/4 tommer (B))
☐	<b>Stor broderiramme</b> 130 mm (H) × 180 mm (B) (5-1/8 tommer (H) × 7-1/8 tommer (B))
☒	<b>Mellemstor broderiramme</b> 100 mm (H) × 100 mm (B) (4 tommer (H) × 4 tommer (B))
☐	<b>Lille broderiramme</b> 40 mm (H) × 60 mm (B) (1-1/2 tommer (H) × 2-3/8 tommer (B))



### FORSIGTIG

- Hvis der bruges andre broderirammer end de fire medfølgende broderirammer, kan broderirammen ramme trykfoden og beskadige maskinen eller skade brugeren.



### Bemærk

- Broderirammeindikatorerne viser alle de broderiramme størrelser, som broderimønsteret kan sy i. Sørg for at bruge en broderiramme i den mest passende størrelse. Hvis den broderiramme, der bruges, er for stor, kan mønsteret blive skævt, eller stoffet kan rynke. (Se "Korrekt brug af broderirammerne" på side 88.)

■ **Montering af stof i den lille broderiramme**

Proceduren for montering af stof i den lille broderiramme beskrives nedenfor. Den samme procedure bruges til at montere stoffet i den mellemstore broderiramme. For yderligere oplysninger om montering af stof i den store broderiramme og den ekstra store broderiramme se "Montering af stoffet" på side 91.

**2 Løsn skruen på yderrammen.**

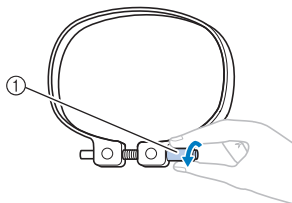

① Skruen

**3 Læg stoffet oven på yderrammen med retsiden opad.**

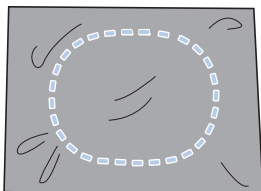

- Yderramen har ikke en for- eller bagside. Begge sider kan bruges som forside.

**4 Tryk inderrammen ind i yderrammen.**

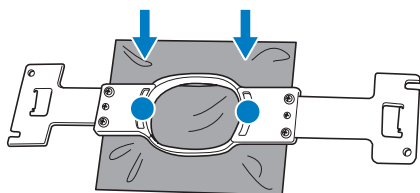

- Sørg for, at stoffet ikke rynker, efter det er strakt ud i broderirammen.

**5 Fastspænd skruen let, og træk i stoffets kanter.**

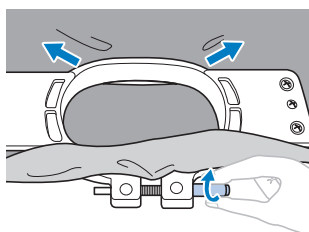

**6 Skru skruen godt fast, og kontroller, at stoffet er stramt.**

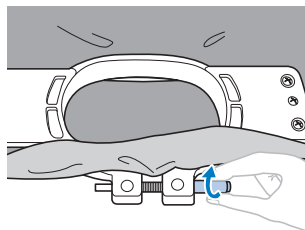

- Når stoffet er strakt ud, skal det lyde som en tromme, når der bankes let på det.
- Tryk inder- og yderrammerne godt sammen, så bunden på inderrammen er lavere end bunden på yderrammen.

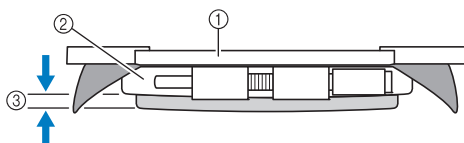

① Inderramme  
② Yderramme  
③ Inderrammens bund

- Brug den medfølgende skiveformede skruetrækker til at stramme skruen godt til.

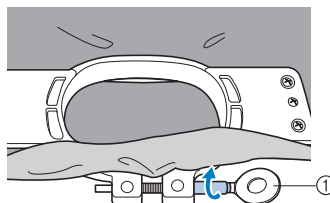

① Skiveformet skruetrækker

Hvor meget stoffet strækkes og brugen af afstivende materiale afhænger af, hvilken type stof der skal broderes. Prøv forskellige metoder for at opnå det bedste broderiresultat. (Se "Monteringsteknikker" på side 222.)

**Note**

- Denne broderimaskine kan også bruges sammen med kasketrammerne, der fås som ekstraudstyr. (Se "Brug af kasketrammen (ekstraudstyr)" på side 225.)

## 8. Montering af broderirammen på maskinen

Efter stoffet er monteret i broderirammen, monteres rammen på broderimaskinen.

### ! FORSIGTIG

- Hvis broderirammen ikke monteres korrekt, kan den ramme trykfoden og beskadige maskinen eller gøre skade på brugeren.
- Sørg for, at start-/stop-knappen lyser rød, når broderirammen monteres. Hvis start-/stop-knappen blinker grøn, kan broderimaskinen starte med at sy. Hvis broderimaskinen ved et uheld starter med at sy, kan det forårsage personskade.
- Sørg for, at broderirammen ikke rammer andre dele af broderimaskinen, når rammen monteres.



### Bemærk

- Kontrollér, at der er tilstrækkelig tråd på spolen, før du monterer broderirammen.

## Montering af broderirammen

Juster broderirammeholderens bredde til størrelsen på broderirammen, og monter broderirammen på maskinen. Proceduren for montering af den lille broderiramme er beskrevet som eksempel nedenfor.

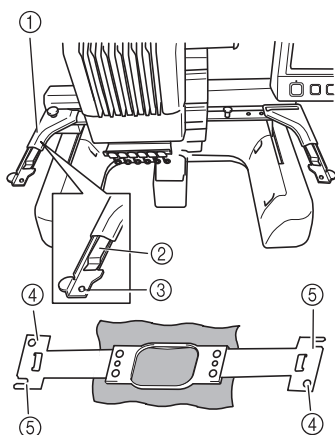

- ① Venstre arm på broderirammeholderen  
Flyt armen på broderirammeholderen til venstre eller højre for at justere den til størrelsen på broderirammen.
- ② Clips på broderirammeholder.  
Sæt broderirammen ind i clipsen på broderirammeholderen.
- ③ Placeringsstift
- ④ Huller
- ⑤ Placeringsåbninger

### 1 Løsn de to fingerskruer på broderirammeholderen.

Hvis skruen er for stram, brug den medfølgende skiveformede skruetrækker.

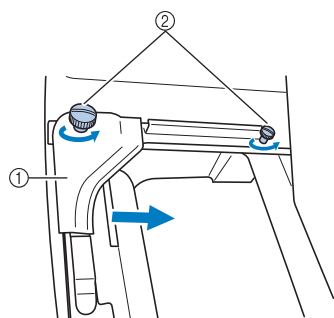

- ① Venstre arm
  - ② Fingerskruer
- Venstre arm på broderirammeholderen kan flyttes.
- Løsn kun fingerskruerne maks. 2 omdrejninger mod uret. Fjern ikke skruen.

- 2** Flyt venstre arm for at justere skruen på højre side med mærket for den broderiramme, der skal monteres, og stram fingerskruerne.

I dette eksempel juster med mærket ⑤.

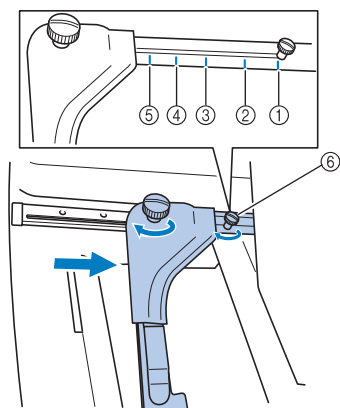

- ① Mærke til ekstra stor broderiramme
- ② Mærke til stor broderiramme
- ③ Mærke til mellemstor broderiramme
- ④ Mærke til broderiramme til industrielle broderimaskiner\*
- ⑤ Mærke til lille broderiramme
- ⑥ Juster skruen i forhold til mærket.

\* Når der bruges broderirammer til industrielle broderimaskiner, genkender maskinen ikke rammens broderiområde. Sørg for at bruge prøvesyningsfunktionen for at kontrollere, om der er plads til mønsteret inden for broderiområdet. Hvis der monteres en broderiramme til en industriel broderimaskine, skal højre arm på broderirammeholderen også flyttes. For yderligere oplysninger se side 224.



**Bemærk**

- Stram de to fingerskruer godt til med den medfølgende skiveformede skruetrækker. Maskinen vil læse den forkerte størrelse ramme, hvis skruerne ikke strammes.

► Broderirammeholderen er klar til, at broderirammen monteres.

- 3** Hold broderirammen lige, og juster samtidig både venstre og højre indfatning med clipsene på broderirammeholderen.

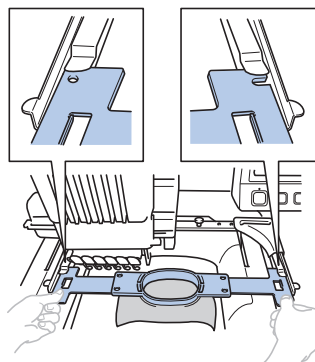

- Inderrammen skal være øverst.



**Bemærk**

- Hvis yderrammen er øverst som vist nedenfor, er broderirammen monteret forkert.

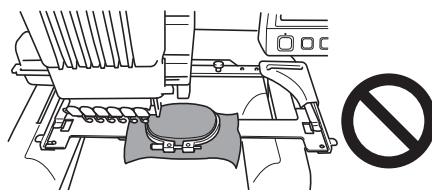

- 4** Sæt broderirammen i, indtil den smækker på plads.

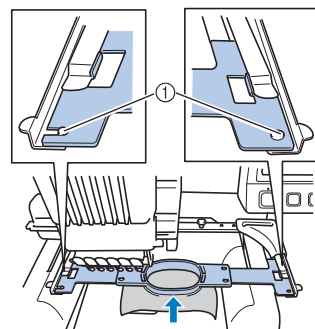

- ① Sørg for, at stifterne på venstre og højre arm på broderirammeholderen passer ind i placeringsåbningen og hullet på broderirammen.

## 9. Kontrol af broderiområdet

Kontroller broderiområdet for at sikre, at broderiet sys på det ønskede sted og ikke bliver skævt, og at broderirammen ikke rammer trykfoden.

Hvis broderirammen ikke placeres korrekt, flyttes det til den korrekte placering, og derefter indikeres broderiplaceringen.

1 Berør .

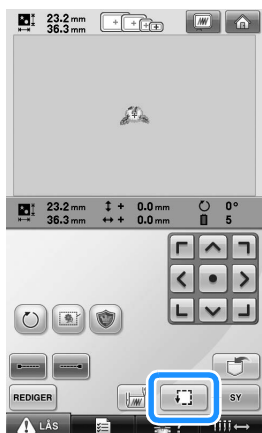

► Trykfoden sænkes, og broderirammen flyttes for at vise broderiområdet.

2 Hjørnerne på ottekanten, der viser mønsterets broderiområde, indikeres ved at skifte retning.

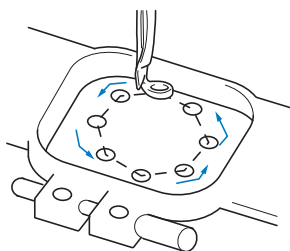

Hold godt øje med broderiramens bevægelse, og kontroller, at broderiet sys på det ønskede sted, og at broderirammen ikke rammer trykfoden.

## Midlertidig stop for at kontrollere området

Broderirammen kan midlertidigt stoppes ved en ønsket placering, eller du kan stoppe kontrollen af broderiområdet.



1 Når broderirammen flyttes til den ønskede placering, berør  igen.

► Broderirammen stopper med at bevæge sig, og det næste displaybillede vises.



① Berør for at fortsætte med at flytte rammen.

② Berør for at stoppe kontrolleringen af broderiområdet.

2 Berør  for at fortsætte med at flytte broderirammen. Berør  for at stoppe kontrol af broderiområdet.

## Sådan fortsætter du til displaybilledet til broderi

Når du har afsluttet de nødvendige funktioner i displaybilledet til broderiindstillinger, fortsæt til displaybilledet til broderi.

1 **Berør**  .

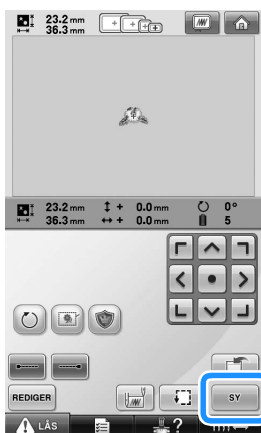

► Displaybilledet til broderi vises.

## 10. Trådning af overtråde

Kontroller displaybilledet til broderi for informationer om, hvilke nålestænger, der skal trådes med hvilken farve tråd, og tråd så overtrådene.

### Kontrol af nålestænger og trådfarver

Berør **SY** i displaybilledet til broderiindstillinger for at få vist displaybilledet til broderi og den meddelelse, der giver besked om, at nålestængerne skal trådes (at spolerne fra forrige gang skal udskiftes). Kontroller trådfarverne i dette displaybillede.

**Displaybillede til broderi** (For yderligere oplysninger om tasterne og andre oplysninger i displaybilledet se side 77.)

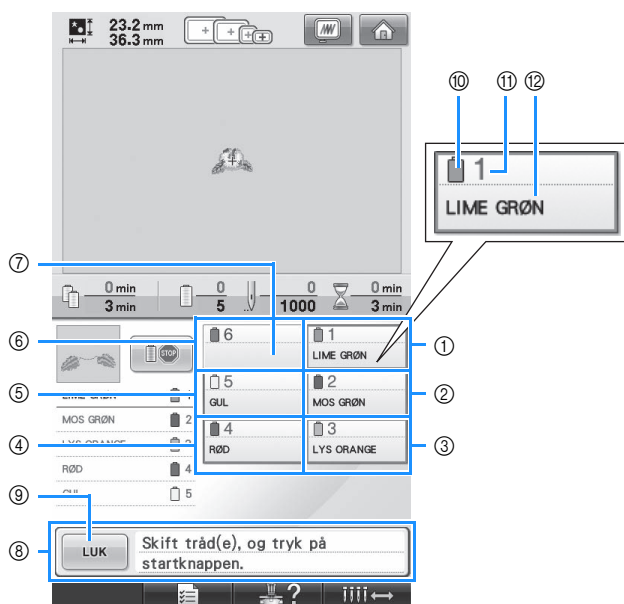

- ① Trådinformationer for den første nålestang
- ② Trådinformationer for den anden nålestang
- ③ Trådinformationer for den tredje nålestang
- ④ Trådinformationer for den fjerde nålestang
- ⑤ Trådinformationer for den femte nålestang
- ⑥ Trådinformationer for den sjette nålestang
- ⑦ Hvis der ikke vises et trådfarvenavn, er nålestangen ikke blevet brugt.  
Hvis en trådfarve er tildelt nålestangen ved et tidligere syet design, viser nålestangen den tidligere tildelte farve.
- ⑧ Meddelelse om udskiftning af spole. (Se side 103.)  
Denne meddelelse vises, når det er nødvendigt at udskifte spolerne. Broderingen kan ikke fortsætte, hvis **LUK** ⑨ ikke berøres for at lukke meddelelsen.



#### Note

- Trådplysningerne for den spole, der skal udskiftes, vises indrammet i rødt.

- ⑩ Trådfarve
- ⑪ Nålestangnummer
- ⑫ Trådfarvenavn eller -nummer

Tråd med det farvenavn, der vises ved siden af hvert nålestangnummer, trådes på den pågældende nålestang. I displaybilledet der vises

- 1: Lime grøn
- 2: Mos grøn
- 3: Lys orange
- 4: Rød
- 5: Gul

Hvis der ikke er et navn ved siden af nålestangnummeret, bruges den pågældende nålestang ikke. I dette eksempel bruges nålestang 6 ikke.

# 1 Berør .

► Displaybilledet, der indikerer, at spolerne skal udskiftes, lukkes.

- Ud over at kontrollere trådfarverne kan du også kontrollere oplysninger om antallet af sting og sytiden, og du kan specificere flere forskellige broderiindstillinger i displaybilledet til broderi.

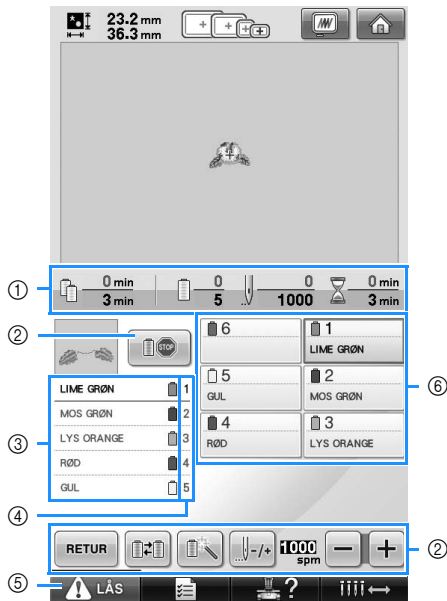

- ① Viser antallet af trådfarveskift, antallet af sting, broderitiden og hvor lang tid, der er til, at spolerne skal udskiftes.
- ② Brug disse taster til at specificere flere forskellige broderiindstillinger eller vende tilbage til displaybilledet til broderi.
- ③ Viser broderirækkefølgen for trådfarverne.
- ④ Indikerer det nålestangnummer, som trådfarven til venstre er tildelt.
- ⑤ For at starte maskinen berør denne tast for at låse maskinen op, og tryk derefter på start-/stop-knappen.
- ⑥ Berør en tast for at flytte den valgte nålestang til syplaceringen. Bruges når du bruger den automatiske trådningsmekanisme til at tråde nålen.

## ! FORSIGTIG

- Når  (lås op-tasten) i displaybilledet til broderi berøres, begynder start-/stop-knappen at blinke grønt, og broderimaskinen kan begynde at sy. Pas på, broderimaskinen ikke startes ved et uheld, når overtråden trådes, eller nålen trådes, da det kan forårsage personskader.



## Trådning af overtråde

Brug broderitråd til at tråde nålestængerne i rækkefølge, og start med nålestang 1.

Berør  →  →  →  for at se en video af funktionen på LCD-displayet (se side 206).

### FORSIGTIG

- Følg instruktionerne vedrørende trådning af overtråden nøje. Hvis trådningen af overtråden ikke udføres korrekt, kan tråden knække eller filtré, hvilket kan få nålen til at bøje eller knække.



#### Bemærk

- Det anbefales, at der bruges rayon eller polyester broderitråd (120 den/2, 135 dtex/2, 40 vægt (i Nord- og Sydamerika og Europa), #50 (i Japan)).



#### Note

- Den sti, som skal følges, når broderimaskinen trådes, vises med en linje på maskinen. Indfør tråden som vist.

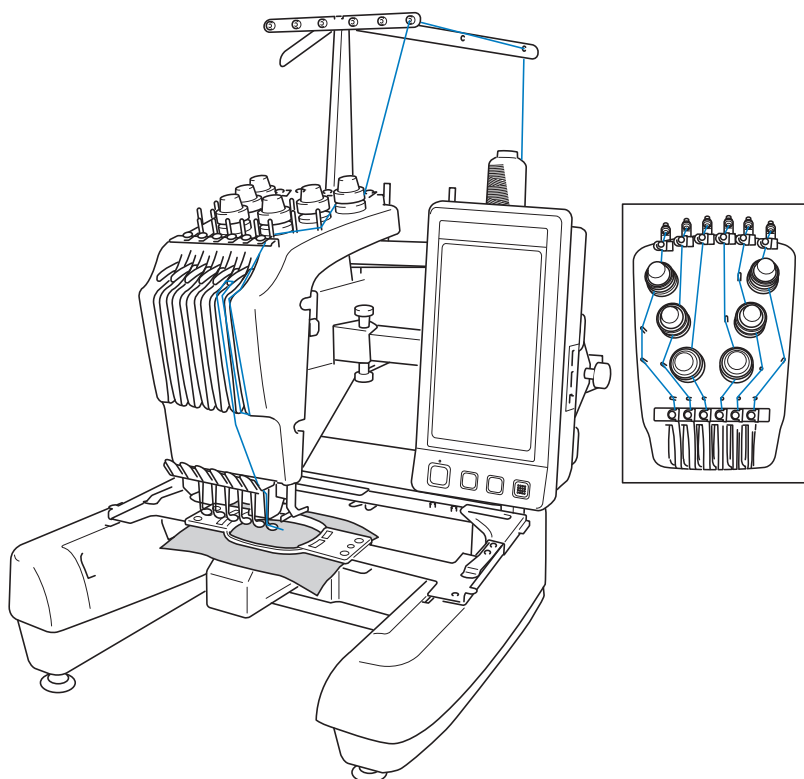

Tallene indikerer trådstien for hver af de nummererede nålestænger. Vær omhyggelig med at tråde nålestængerne korrekt.

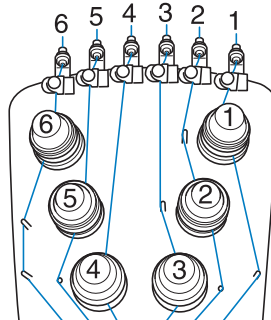
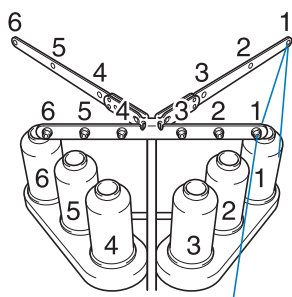

**1** På spolepind 1 placeres den farve (lime grøn), der er specificeret for nålestang 1.

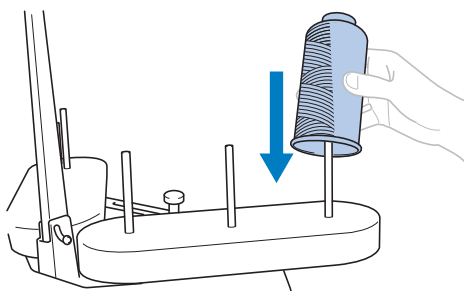

- Sørg for, at spoleholderen er åbnet til V-form.
- Når der bruges små trådspoler, sørg for at placere den vedlagte spolefilt på spolepinden, før spolen placeres på pinden.
- Brug spolestopper på alle trådspoler, der er lavere end spolepinden.

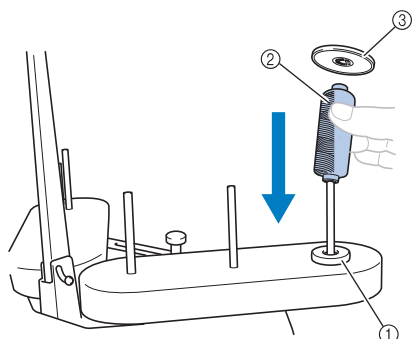

- ① Spolefilt
- ② Lille spole
- ③ Spolestopper

**2** Før tråden gennem hul nummer 1 i trådlederen lige over spolen, og før så tråden gennem hul nummer 1 i trådlederen mod forsiden af maskinen.

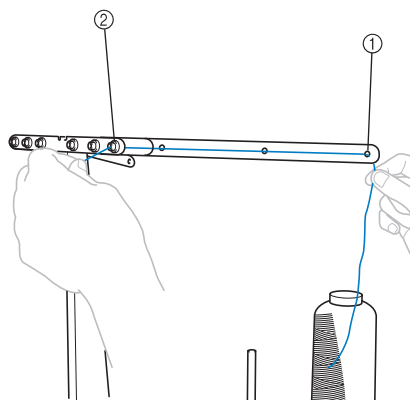

- ① Hul nummer 1 i trådlederen over spolen
- ② Hul nummer 1 i trådlederen mod forsiden af maskinen

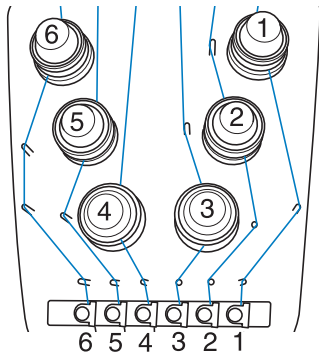

**3** Før tråden gennem hullet i overtrådleder nummer 1.

Før tråden mod dig selv selv fra undersiden af trådlederen.

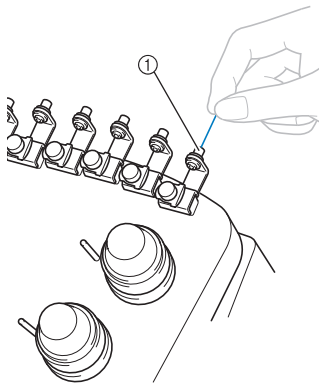

① Hul i overtrådleder

**4** Før tråden gennem overtrådleder nummer 1.

Hold tråden med begge hænder, og før den under lederen fra højre.

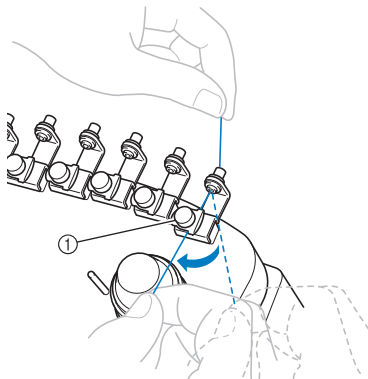

① Overtrådleder

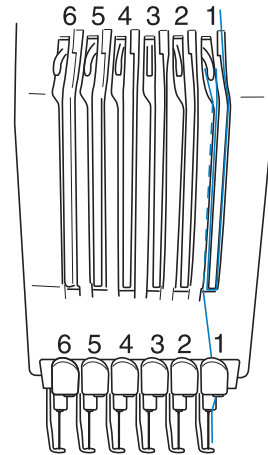

**5** Sno tråden med uret en gang rundt om nummer 1 trådspændingsskive.

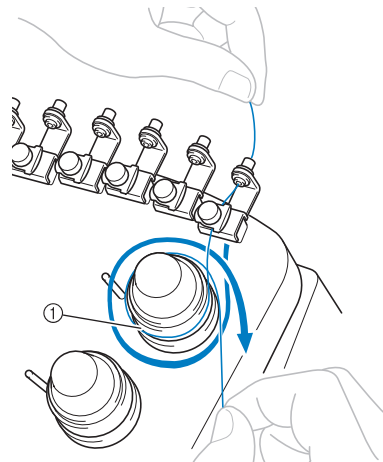

① Trådspændingsskive

- Sørg for, at tråden er forsvarligt fanget i trådspændingsskiven og er ført gennem de korrekte trådlederpinde. (Se venstre figur øverst på siden.)

**Bemærk**

- Alle trådspændingsskiver trådes med uret.

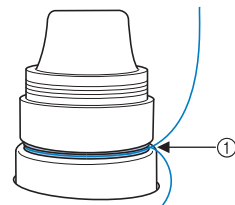

① Føres rundt om her.

- 6** Før tråden langs trådstien, der er indikeret på maskinen, og før den derefter under mellemtrådlederplade nummer 1.

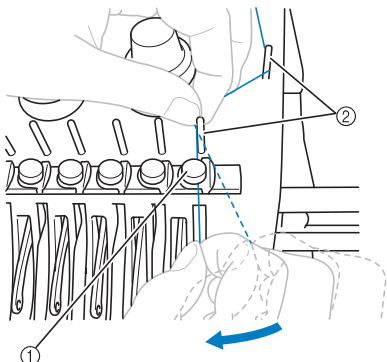

- ① Melleltrådleder
- ② Trådlederpind

• Stien fra overtrådlederen rundt om trådspændingsskiven og til melleltrådlederen (trin 5 til 6) varierer alt efter spolenummeret. At tråden føres fra venstre til højre gennem trådlederpindene, er beregnet til at forhindre, at tråden filtrer. Tråd hver nålestang som vist i figuren på side 57.

- 7** Før tråden langs åbning nummer 1 for at føre den gennem trådgiverhul nummer 1 fra højre til venstre.

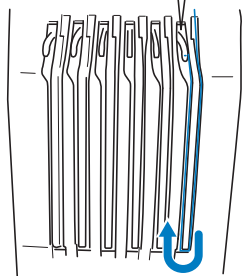
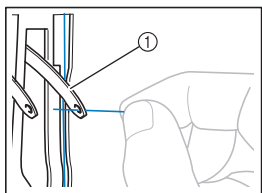

- ① Trådgiver

- 8** Før tråden ned gennem åbningen til den lavere trådleder og derefter ned gennem hullet i den lavere trådleder nummer 1.

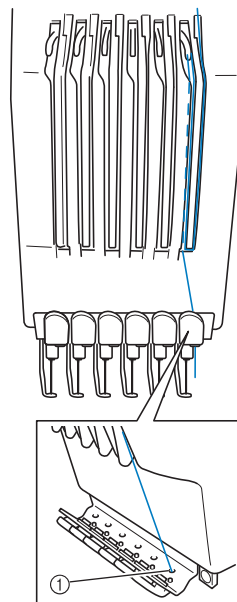

- ① Hul i lavere trådleder

- 9** Brug den medfølgende trådeanordning, for at føre tråden ind i nåletråderleder nummer 1.

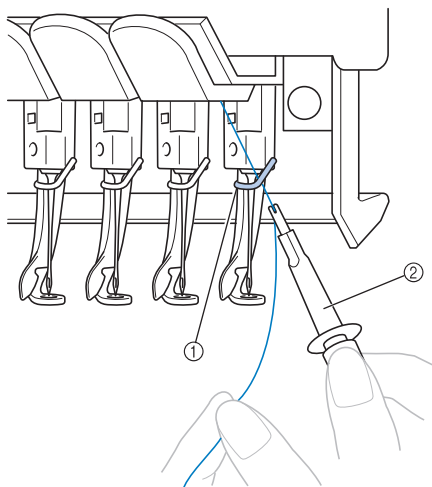

- ① Nåletråderstyr
- ② Nåleudskiftingsværk-tøj (trådeanordning)

## Trådning af nålen

Brug den automatiske trådningsmekanisme for at tråde nålen.

Berør  →  →  →

 for at se en video af funktionen i

LCD-displayet (se side 206).

### 1 Tryk på automatisk trådningsknop.

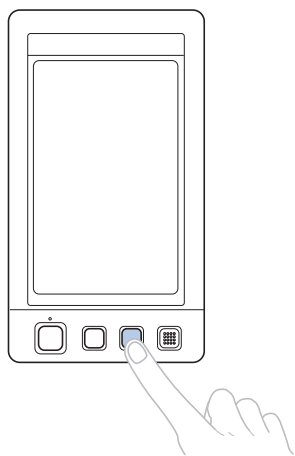

- Krogen på den automatiske trådningsmekanisme føres gennem nålens øje.

### ! FORSIGTIG

- Hvis nålen ikke sidder helt inde, vil kroget på den automatiske trådningsmekanisme ikke blive ført gennem nålens øje under automatisk trådning, og kroget kan blive bøjet, eller nålen kan ikke trådes.
- Kontakt en autoriseret forhandler, hvis kroget på den automatiske trådningsmekanisme bøjes eller beskadiges.
- Drej ikke håndhjulet, mens kroget på den automatiske trådningsmekanisme føres gennem nålens øje, da dette kan beskadige den automatiske trådningsmekanisme.

### ⚡ Bemærk

- For at undgå skader kan den automatiske trådningsmekanisme vende tilbage til bagplaceringen, når du drejer håndhjulet.
- Den automatiske trådningsmekanisme kan tråde én nål ved syplaceringen. Sørg for, at den nålestang, du ønsker at tråde, er placeret i syplaceringen, når denne mekanisme bruges, ellers kan den automatiske trådningsmekanisme ikke bruges på den pågældende nål. Hvis nålestangen ikke er på syplaceringen, flyt den dertil. (Se side 61.)

- ### 2 Træk omkring 150 mm (6 tommer) tråd ud. Lad tråden slække, og fjern eventuel spænding på tråden. Derefter, som vist i figuren, føres tråden under gafflen på den automatiske trådningsmekanisme fra højre for derefter at fange tråden med kroget, som føres gennem nålens øje.

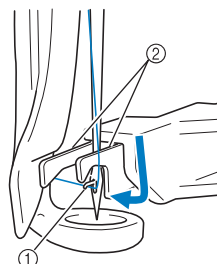

- ① Gribberleje
- ② Gaffel

### ⚡ Bemærk

- Pas på, at tråden ikke bliver løs, når den fanges med kroget.

### 3 Før tråden under styret på trykfoden.

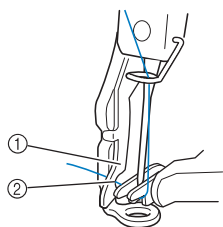

- ① Styret på trykfoden
- ② Hak i styret på trykfoden
- Sørg for, at tråden føres sikkert gennem hakket i styret på trykfoden.

### 4 Før tråden sikkert gennem rillen i trådafklipperen, og træk så let i tråden for at klippe den.

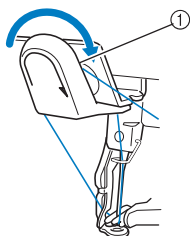

- ① Rille i trådafklipperen



#### Bemærk

- Hvis tråden ikke føres korrekt gennem rillen i trådafklipperen, vises meddelelsen "Fejl på overtrådelederens krog.", og nålen kan ikke trådes. Sørg for, at tråden føres sikkert gennem rillen.
- Hvis der ikke trækkes tilstrækkelig tråd ud, kan tråden ikke trækkes gennem trådafklipperen.

### 5 Tryk på automatisk trådningsknap.

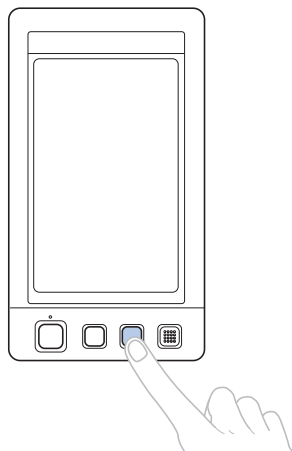

- Trådeanordningen flyttes tilbage, væk fra nålen. Tråden trækkes gennem nåløjet.
- Kontaktarmen kommer frem og fanger tråden mellem nålen og Trådeanordningen.
- Trådeanordningen flyttes tilbage til den oprindelige udgangsposition.

Dette fuldender trådningen af overtråd til nålestang 1.

De resterende nålestænger trådes på samme vis. Bemærk: Hvis den nålestang, der skal trådes, ikke er flyttet til broderiplaceringen, kan tråden dog ikke trådes med den automatiske trådningsmekanisme. Gør følgende i forbindelse med de resterende nålestænger, for at flytte nålestangen til broderiplaceringen, før du prøver at tråde nålen.

## ■ Flytning og trådning af en valgt nålestang

Du kan til enhver tid flytte og tråde en valgt nålestang til broderiplaceringen.

1 Berør .



► Displaybilledet til flytning af nålestang vises.

2 Berør tasten for den nålestang, som du vil flytte eller tråde.

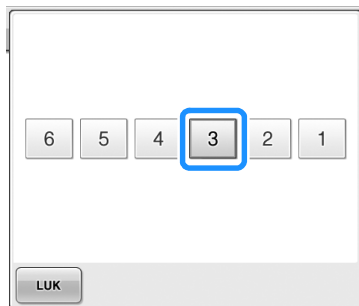

► Den valgte nålestang flyttes til broderiplaceringen.

3 Tryk på automatisk trådningsknappen, mens displaybilledet til flytning af nålestang vises.

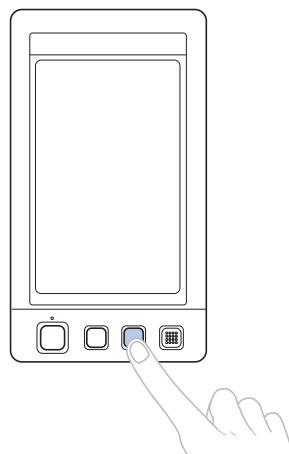

4 Berør  for at vende tilbage til det forrige displaybillede.



### Note

- I displaybilledet til broderi vises en blå ramme omkring den valgte nålestangs trådplysningsskema.

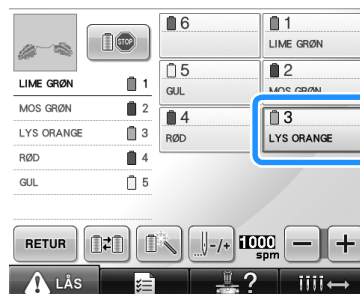

## ■ Flytning af den nålestang, der skal trådes, til broderipositionen

Du kan flytte nålestangen i displaybilledet til broderi.

### 1 Berør tasten for den nålestang, som du vil tråde.

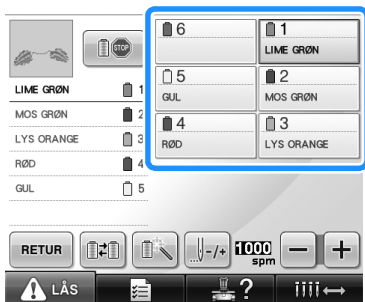

- Den valgte nålestang flyttes til broderiplaceringen.



### Bemærk

- Hvis tråden ikke er stram, kan den ryge ud af trådspændingsskiven. Når du er færdig med at tråde overtråden, se efter for at sikre, at tråden er ført korrekt ind i trådspændingsskiven. (Se trin 5 på side 57.)



### Note

- Når en af overtrådsfarverne udskiftes, er det let at gentråde ved at klippe den tråd, der aktuelt er i brug, af mellem spolen og trådlederen over spolen. Placer den nye spole på spolepinden, og bind enden på den nye tråd sammen med enden på den forrige tråd. Træk derefter tråden igennem til nålen. (Se side 104.)

## ■ Brug af spolenettet

Placer det medfølgende spolenet over spolen, når der bruges metaltråd eller anden kraftig tråd, før der sys.

Hvis spolenettet er for langt, foldes det, så det passer til spolestørrelsen, før det sættes over trådspolen.

Det kan være nødvendigt at justere trådspændingen, når trådnettet anvendes.

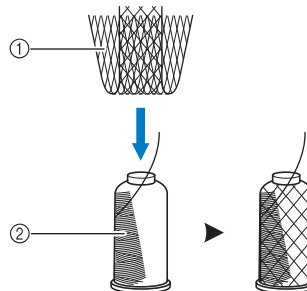

- ① Trådnet
- ② Tråd



## 11. Sådan sys broderiet

Nu er broderimaskinen klar til at sy.

Når maskinen begynder at sy, sænkes trykfoden automatisk, den nødvendige trådklipning finder sted, efter stingene er sat, trådene udskiftes som nødvendigt, mens broderiet sys, og maskinen stopper, når der ikke er flere sting.

### ! FORSIGTIG

- Af sikkerhedsmæssige årsager må maskinen ikke forlades, mens den syr.
- Vær særlig opmærksom på nålens position, når maskinen er i brug. Derudover bør du holde fingrene væk fra alle bevægelige dele såsom nålen, broderihovedet, trådgiveren og fremføringsmekanismen, da der ellers er risiko for personskade.

#### ■ Låsemekanisme

Af sikkerhedsmæssige årsager er broderimaskinen udstyret med en låsefunktion.

Broderimaskinen er normalt låst (den kan ikke starte med at sy). Medmindre maskinen låses op, kan den ikke starte med at sy. Hvis broderimaskinen ikke startes inden for 10 sekunder, efter den er låst op, låses den automatisk igen.

Start-/stop-knappen viser, om broderimaskinen er låst. Hvis start-/stop-knappen lyser rød, er maskinen låst. Hvis start-/stop-knappen blinker grøn, er maskinen låst op.

### Sådan startes brodering



#### Bemærk

- Sørg for, at der ikke er genstande inden for broderiramens bevægelige område. Hvis broderirammen rammer en anden genstand, kan mønsteret blive skævt.

1

Berør  **LÅS** for at låse broderimaskinen op.

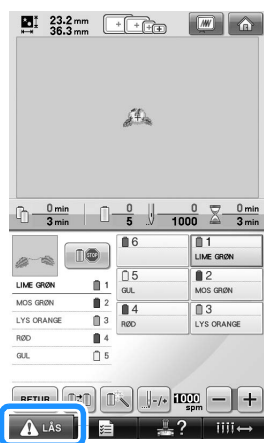

► Start-/stop-knappen begynder at blinke grøn, og broderimaskinen kan startes.

- Hvis der ikke trykkes på start-/stop-knappen inden for 10 sekunder, efter broderimaskinen er låst op, låses maskinen igen.

- 2 Tryk på start-/stop-knappen.**  
Tryk på start-/stop-knappen, mens den blinker grøn. Hvis start-/stop-knappen bliver rød igen, gentag denne procedure fra trin 1.

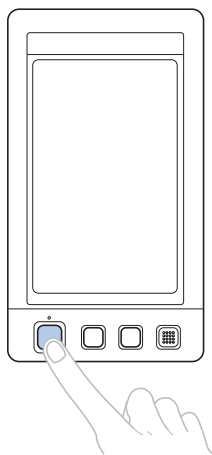

- Start-/stop-knappen lyser grøn, og maskinen begynder at sy den første farve.

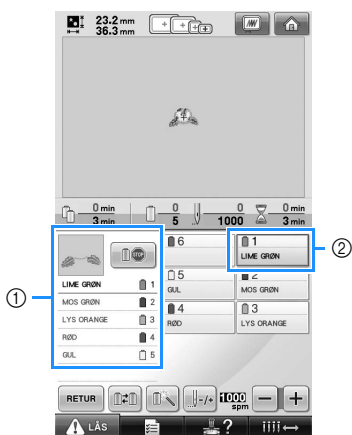

- ① Trådfarven til den nålestang, der aktuelt bruges til syning eller som snart bruges til syning, vises øverst på displaybilledet til trådfarverækkefølge. De resterende trådfarver vises i syækkefølge startende fra toppen.
- ② En blå ramme vises rundt om trådoplysningsboksen til den nålestang, der aktuelt bruges til at sy.
- Mens broderimaskinen syr, vises det punkt, der sys, med de grønne trådkors i området for mønstervisning. Derudover vises antal sting og sytiden.

- 3 Når syningen af den første farve er færdig, stopper maskinen automatisk og klipper tråden af. Broderihovedet flyttes til placeringen for farve nummer 2, og syning af farve nummer 2 begynder.**

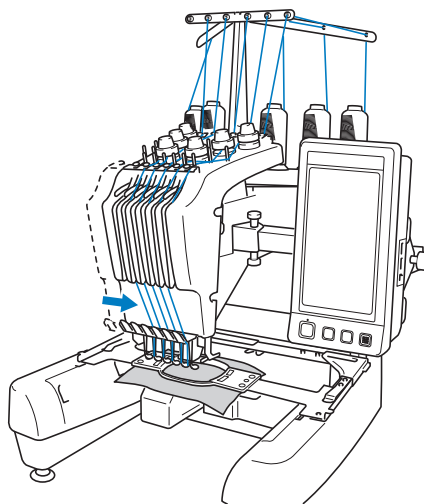

- Trådfarvevisningen i displaybilledet fortsætter til den anden farve og trådoplysningerne for den anden nålestang omgives af den blå ramme.

- 4 Dette fortsætter, indtil den sidste farve er syet, og broderimaskinen stopper automatisk.**

- Displaybilledet til broderiindstillinger vises igen.
- Start-/stop-knappen lyser rød.
- Det er ikke nødvendigt med trådskiftning i starten af stingingene, og efter stingingene er syet færdige.

## ■ Sådan fortsættes brodering

Berør  for at sy det samme mønster igen.

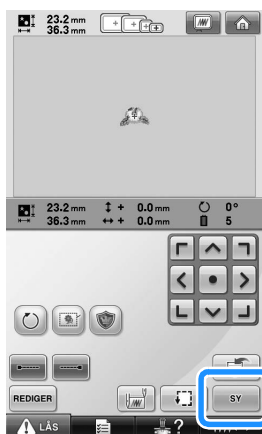

- ▶ Displaybilledet til broderi vises, så det samme mønster kan syes igen.

Berør  for at vælge et nyt mønster.

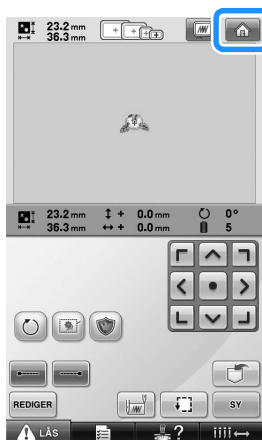

- ▶ Displaybilledet til valg af mønster vises.



## Bemærk

- Sting med automatisk hæftning kan indstilles, så de syes i begyndelsen af broderiet, når du starter med at sy, efter skift af trådfarve, og når tråden klippes. (Se "Automatisk hæfteindstilling" på side 122.)
- Syhastigheden kan ændres, mens broderiet syes. (Se "Maksimal syhastighedsindstilling" på side 127.)

## Sådan stoppes broderingen

Maskinen kan stoppes, mens den syr.

### ■ Midlertidig pause

- 1 Tryk på start-/stop-knappen.

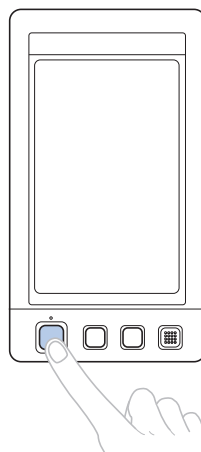

- ▶ Maskinen stopper, og start-/stop-knappen lyser rød.

- Tråden klippes ikke.
- Berør lås op-tasten for at fortsætte med at sy, efter du har kontrolleret, at overtråden er stram, og tryk derefter på start-/stop-knappen.



## Note

- Hvis tasten Reserve-stop berøres, men broderiet syes, stopper maskinen, før syning af den næste farve begynder. (Se "Sådan stoppes maskinen ved den næste farveændring" på side 128.)
- Før du starter med at sy, kan maskinen indstilles til at stoppe ved hvert trådfarveskift. (Se "Sådan specificeres pauseplaceringer før brodering" på side 128.)

■ Genoptag syning, efter maskinen har været slukket

1 Tryk på start-/stop-knappen.

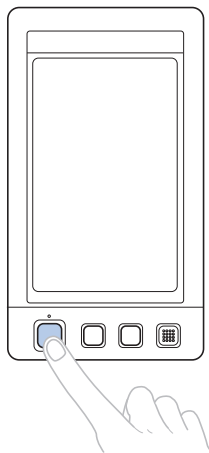

► Broderimaskinen stopper, og start-/stop-knappen lyser rød.

- Tråden klippes ikke.

2 Berør  for at låse broderimaskinen op.

3 Tryk på trådklipningsknappen.

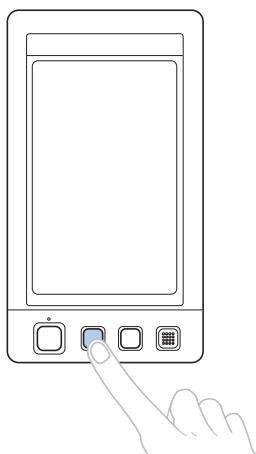

► Under- og overtrådene klippes.  
 • Sørg for at klippe trådene, før du slukker for broderimaskinen.

4 Indstil hovedafbryderen til "O".

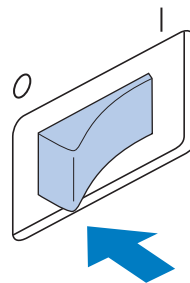

► Broderimaskinen slukkes, og displaybilledet og start-/stop-knappens lampe slukkes.

- Syning kan genoptages, når der tændes for maskinen igen. Gå flere sting tilbage for at overlape syningen. For yderligere oplysninger se "Genoptag brodering, efter maskinen er blevet slukket" på side 110.



**Note**

- Maskinen kan stoppes når som helst, også mens den broderer. Hvis maskinen stoppes, når trådfarven skiftes, er det dog ikke nødvendigt at gå tilbage gennem stingene, når broderingen fortsættes. Maskinen kan indstilles til at stoppe, når trådfarven skiftes. (For yderligere oplysninger se "Sådan specificeres pauseplaceringer før brodering" på side 128.)

■ Hvis tråden knækker under syningen

Hvis der opstår et problem, mens der sys, som f.eks. at tråden knækker, stopper maskinen automatisk.

Tråd den knækkede tråd igen, gå flere sting tilbage, og fortsæt så med at sy. For yderligere oplysninger se "Hvis tråden knækker, eller undertråden løber ud, mens der broderes" på side 105.

## 12. Kontrol af trådspændingen

Kontroller broderiet for at se, om det er syet med den korrekte trådspænding. Hvis trådspændingen ikke er justeret korrekt, kan stingene blive ujævne, eller stoffet kan rynke.

### ■ Korrekt trådspænding

Undertråden bør være omkring en tredjedel af stingbredden på stoffets vrangside.



- ① Retside
- ② Vrangside

Hvis broderiet ser ud som vist nedenfor, er trådspændingen forkert. Juster trådspændingen.

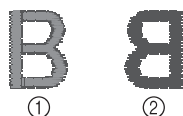

- ① Retside
- ② Vrangside

Overtråden er for stram, så undertråden kan ses på stoffets retside.



Løsn trådspændingsknappen ved at dreje den mod uret.

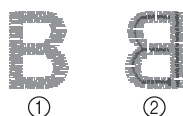

- ① Retside
- ② Vrangside

Overtrådens spænding er for løs, hvilket resulterer i løs overtråd, løse trådender eller løkker på stoffets retside.



Stram trådspændingsknappen ved at dreje den med uret.

For yderligere oplysninger om justering af trådspænding se "Regulering af trådspænding" på side 112.

### ⚡ Bemærk

- I denne vejledning blev trådspændingen kontrolleret, efter broderiet var færdigt. Normalt bør du dog stoppe broderingen midlertidigt og kontrollere trådspændingen efter de første 100 sting i hver farve, der sys med hver af nålestængerne.
- Det færdige broderi ser muligvis ikke ud helt som forventet på grund af tykkelsen på det stof der sys i, eller den type afstivende materiale der bruges. Det er derfor vigtigt at lave en prøvesyning.

### 🔔 Note

- I de indbyggede broderimønstre bruges et mønster til kontrol af trådspænding. For yderligere oplysninger se "Kontrol af trådspændingen i de indbyggede mønstre" på side 217.

## 13. Afmontering af broderirammen og stoffet

Fjern broderirammen, og fjern derefter stoffet fra rammen, når du er færdig med at sy.

### Afmontering af broderirammen

#### ! FORSIGTIG

- Sørg for, at start-/stop-knappen lyser rød, når broderirammen afmonteres. Hvis start-/stop-knappen blinker grøn, kan maskinen starte med at sy. Hvis maskinen ved et uheld starter med at sy, kan det forårsage personskade.
- Sørg for, at broderirammen ikke rammer andre dele af maskinen, når rammen afmonteres.
- Træk ikke op i broderirammeholderen med stor kraft, da dette kan beskadige den.

- 1 Hold fast i venstre og højre side af armene på broderirammeholderen med begge hænder, og løft så rammen lidt op. Stifterne på broderirammeholderens arme bør komme ud af hullerne i siderne på broderirammen.

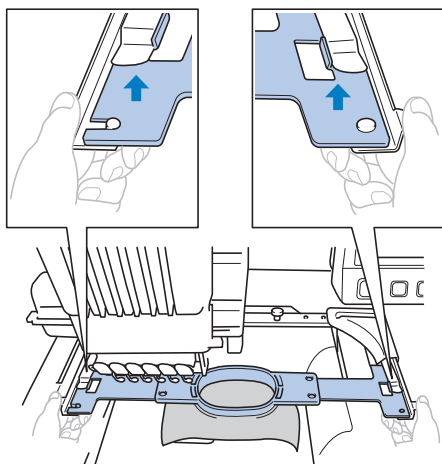

- 2 Træk broderirammen af mod dig selv.

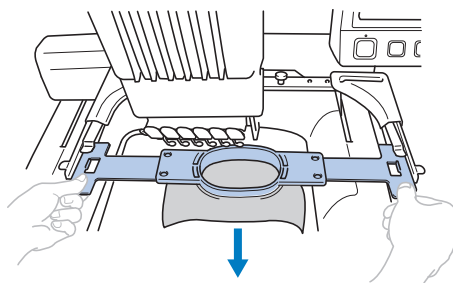

### Sådan afmonteres stoffet

- 1 Løsn yderrammens skrue.

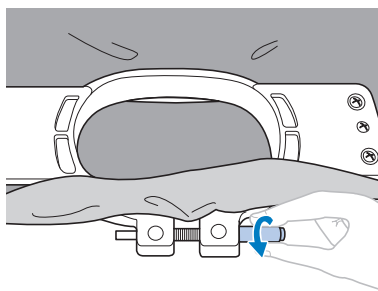

- ▶ Hvis skruen blev strammet med en skiveformet skruetrækker, brug den medfølgende skiveformede skruetrækker til at løsne den.

- 2 Afmonter yderrammen, og tag stoffet ud.

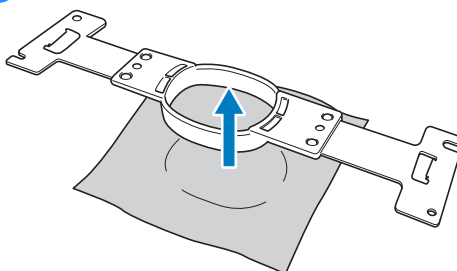

## 14. Sådan slukkes maskinen

Sluk for maskinen, når al brodering er færdig.

- 1 Indstil hovedafbryderen til "O".

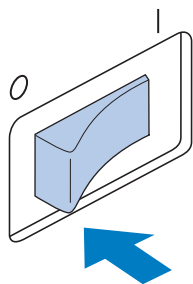

- Broderimaskinen slukkes, og displaybilledet og start-/stop-knappens lampe slukkes.

- 2 Tag stikket ud af stikkontakten.  
Træk i stikket, ikke i ledningen.

- 3 Tag stikket ud af maskinen hvis nødvendigt.  
Opbevar netledningen på et sikkert sted.

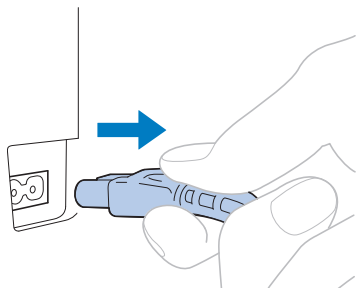

### Bemærk

- Sluk for broderimaskinen, og tag netledningen ud, hvis der opstår strømsvigt, mens broderimaskinen er i brug. Følg anvisningerne vedrørende korrekt betjening, når du tænder for broderimaskinen igen. (Se "Sådan tændes maskinen" på side 38.)



### Note

- Hvis der slukkes for maskinen, mens den syr, kan broderingen fortsætte, når der igen tændes for maskinen. (Se "Genoptag brodering, efter maskinen er blevet slukket" på side 110.)

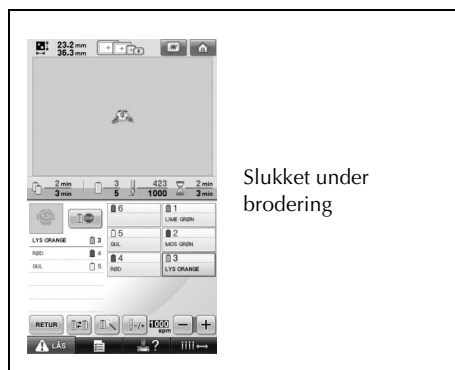

Slukket under brodering



Tændt



Efter åbningsfilmen



## Quickguide til displaybilledet

Beskrivelser af de taster og andre oplysninger, der vises i displaybillederne, angives i tabellerne nedenfor.

### Tastvisninger

Tasternes udseende har følgende betydninger.



(Displaybillede i normal farve) : Denne tast er ikke valgt, men kan vælges.



(Displaybillede med mørk farve) : Denne tast er valgt.



(Gråt displaybillede) : Denne tast kan ikke vælges.

### Almindelige kontroller i displaybilledet

De taster, der beskrives nedenfor, bortset fra indstillingstasten, vises i alle displaybilleder og kan altid bruges. Indstillingstasten kan dog ikke bruges i displaybilledet for broderi.

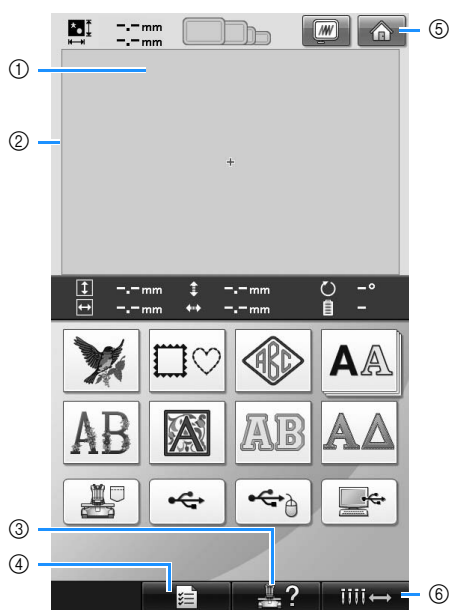

Nr.	Display	Funktion	Side
	Tastnavn		
①	Området for mønstervisning	Dette område viser det valgte mønster.	

Nr.	Display	Funktion	Side
	Tastnavn		
②	Broderiområdelinje	Viser broderiområdet for den ekstra store broderiramme. Broderirammevisningerne, netlinjerne og andre displayindstillinger kan specificeres på displaybilledet for maskindstillinger.	s. 196
③	Maskinbetjeningsvejledningstast	Berør denne tast for at kontrollere en maskinbetjening.	s. 206
④	Indstillingstast	Berør denne tast for at ændre broderimaskinens indstillinger.	s. 194
⑤	Hjem-tast	Berør denne tast for at annullere alle tidligere udførte funktioner og vende tilbage til det indledende displaybillede til valg af mønstergruppe.	
⑥	Tast til flytning af nålestang	Berør denne tast for at flytte eller tråde en valgt nålestang. Denne tast er tilgængelig på alle displaybilleder.	s. 61



## Sådan aflæses displaybilledet til valg af mønstertype

Vælg en møsterkategori (type) i dette displaybillede.

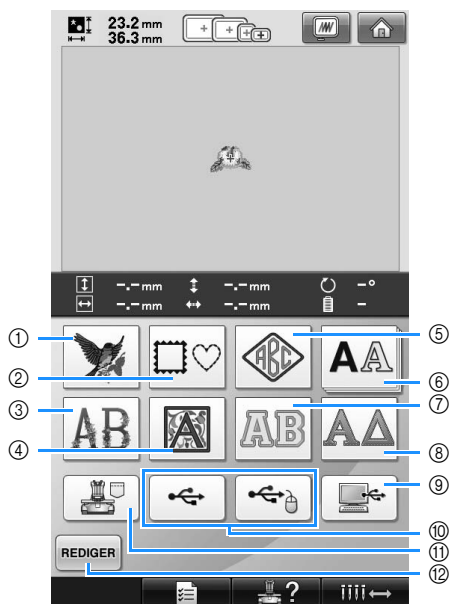

Nr.	Display Tastnavn	Funktion	Side	
①	Broderimønster-tast	Broderimønsteret for et design kan vælges.	s. 141	
②	Rammemønster-tast	12 stingtyper kan kombineres med 10 rammeformer som f.eks. cirkel og firkant.	s. 141	
③	Blomsteralfabet-tast	Indbyggede mønstre Alfabetmønstre designet med blomster, der dekorerer de store bogstaver (130 mm (H) × 80 mm (B)).	s. 148	
④	Renaissancealfabet-tast		s. 149	
⑤	Monogram-og rammetast		Monogramdesigns kan laves ved at kombinere to eller tre bogstaver.	s. 142

Nr.	Display Tastnavn	Funktion	Side
⑥	Alfabet-tast	Indbyggede mønstre Store bogstaver, små bogstaver, tal, symboler og tegn med accent fra 25 fonte kan vælges i små, mellemstore og store størrelser.	s. 145
⑦	Applikationsalfabet-tast		Alfabetapplikationsmønstre der findes i små, mellemstore og store størrelser.
⑧	Græsk alfabet-tast	Græske store bogstaver.	s. 151
⑨	Computer (USB)-tast	Ved at bruge det medfølgende USB-kabel til at tilslutte en computer til broderimaskinen, kan der hentes mønstre fra computeren.	s. 156
⑩	USB-medie-tast	Henter mønstre fra USB-medie.	s. 160
⑪	Tasten broderimønster lagret i maskinens hukommelse	Henter mønstre der er lagret i maskinens hukommelse.	s. 151
⑫	Redigeringstast	Denne tast er ikke tilgængelig, medmindre et mønster er valgt. Berør denne tast for at stoppe med at prøve at tilføje et andet mønster i displaybilledet til valg af mønstertype. Vender tilbage til displaybilledet til redigering af mønster.	s. 162

## Sådan aflæses displaybilledet med mønsterliste

Vælg mønsteret i dette displaybillede.

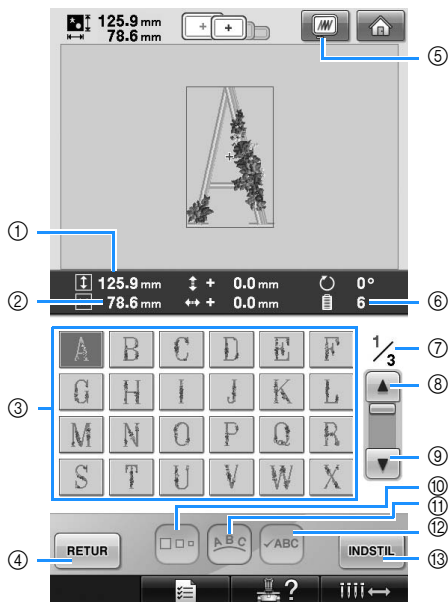

Nr.	Display	Funktion	Side
	Tastnavn		
①	↓ 125.9 mm	Viser den lodrette højde på det aktuelt valgte broderimønster.	
	Størrelse (lodret)		
②	↔ 78.6 mm	Viser den vandrette bredde på det aktuelt valgte broderimønster.	
	Størrelse (vandret)		
③		Et billede af mønsteret vises på tasten. Berør billedet for at vælge mønsteret.	s. 140
	Mønster-taster		
④		Berør for at forlade den aktuelt valgte mønsterkategori og vælge en anden kategori. Vender tilbage til displaybilledet til valg af mønstertype.	s. 140
	Returtast		
⑤		Viser et billede af det mønster, der skal broderes, så det kan kontrolleres.	s. 46
	Prøvebilledetast		
⑥	6	Viser antallet af trådfarveændringer for det aktuelt valgte broderimønster.	
	Antallet af trådfarver		

Nr.	Display	Funktion	Side
	Tastnavn		
⑦	$\frac{1}{3}$	Viser tallet på den aktuelt viste side og det samlede antal sider.	
	Side		
⑧		Berør denne tast for at få vist den forrige side.	s. 140
	Tast til forrige side		
⑨		Berør denne tast for at få vist den næste side.	s. 140
	Tast til næste side		
⑩		Giver mulighed for at ændre størrelsen på det aktuelt valgte broderimønster.	s. 146
	Størrelsestast		
⑪		Berør denne tast for at ændre konfigurationen til et tegnmønster.	s. 148
	Opstillingstast		
⑫		Berør denne tast for at kontrollere den indtastede tekst til et tegnmønster.	s. 147
	Kontrolltast		
⑬		Berør, efter mønsteret er valgt. Valg af mønster bekræftes, og displaybilledet til redigering af mønster vises.	s. 140
	Set-tast		

\* Nogle mønstre kan ikke redigeres med ⑩ eller ⑪.

## Sådan aflæses displaybilledet til redigering af mønstre

Mønsteret kan redigeres fra dette displaybillede.

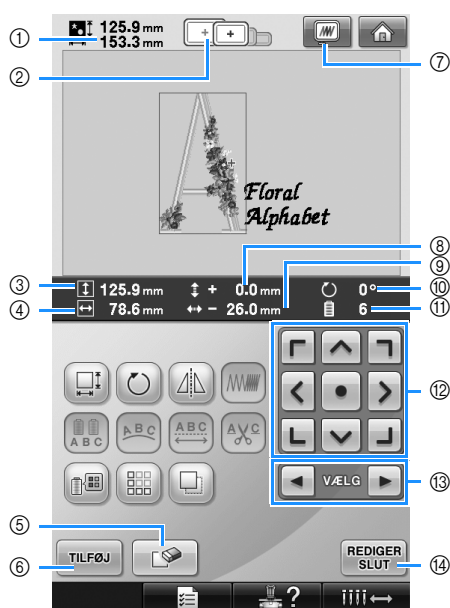

Nr.	Display	Funktion	Side
	Tastnavn		
①		Viser størrelsen på det broderimønster, der aktuelt vises i mønstervisningsområdet. Den øverste værdi viser højden, og den nederste værdi viser bredden. Hvis broderimønsteret består af flere mønstre der er kombineret, vises størrelsen på hele mønsteret, inklusive alle mønstre.	
	Mønsterstørrelse		
②		Viser størrelserne på de broderirammeindikatorer, der kan bruges til at sy det broderimønster, der aktuelt vises i mønstervisning.	s. 47
	Broderirammeindikatorer		
③		Viser den lodrette højde, på det mønster der redigeres.	
	Størrelse (lodret)		
④		Viser den vandrette bredde på det mønster, der redigeres.	
	Størrelse (vandret)		

Nr.	Display	Funktion	Side
	Tastnavn		
⑤		Sletter mønsteret. Hvis tasten berøres, slettes det mønster, der redigeres.	s. 180
	Delete-tast		
⑥		Tilføjer et mønster. Hvis tasten berøres, vises displaybilledet til valg af mønstergruppe.	s. 162
	Tilføj-tast		
⑦		Viser et billede af mønsteret, så det kan kontrolleres.	s. 46
	Prøvebillede-tast		
⑧		Viser den lodrette afstand som det mønster, der redigeres, flyttes.	s. 163
	Afstand fra midten (lodret)		
⑨		Viser den vandrette afstand som det mønster, der redigeres, flyttes.	s. 163
	Afstand fra midten (vandret)		
⑩		Viser den rotationsvinkel som det mønster, der redigeres, roteres.	s. 166
	Rotationsvinkel		
⑪		Viser det samlede antal trådfarveændringer for det mønster, der redigeres.	
	Antallet af trådfarver		
⑫		Flytter syplaceringen i pilens retning for det mønster, der skal redigeres. (Hvis  berøres, flyttes syplaceringen til midten af broderiområdet.)	s. 163
	Positionstaster		
⑬		Vælger det mønster der redigeres, når broderimønsteret består af flere mønstre der er kombineret.	s. 163
	Taster til valg af mønster		
⑭		Afslutter redigering og fortsætter til displaybilledet til broderiindstillinger.	s. 44
	Rediger slut-tast		

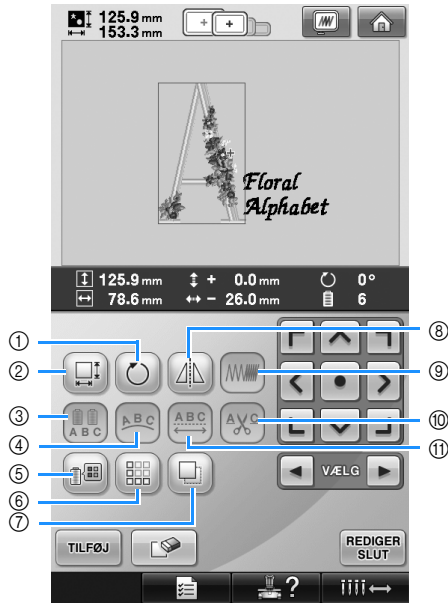

Nr.	Display	Funktion	Side
	Tastnavn		
①		Roterer det mønster, der redigeres.	s. 166
	Rotationstast		
②		Ændrer størrelsen på det mønster, der redigeres.	s. 164
	Størrelsestast		
③		Giver mulighed for, at trådfarven på hvert tegn i et alfabetmønster ændres. Kan kun bruges, når et alfabet er valgt.	s. 170
	Flerfarvetast		
④		Ændrer stillingen af tegnene i det alfabetmønster, der redigeres.	s. 167
	Opstillingstast		
⑤		Ændrer mønsterets farve.	s. 171
	Tasten til ændring af trådfarven		
⑥		Opretter og redigerer et gentagelsesmønster.	s. 172
	Kantstast		
⑦		Kopierer mønsteret.	s. 180
	Kopieringstast		

Nr.	Display	Funktion	Side
	Tastnavn		
⑧		Spejlvender mønsteret, der redigeres, vandret.	s. 164
	Tast til vandret spejlvending		
⑨		Ændrer tætheden på det mønster, der redigeres. Kan kun bruges, hvis et alfabet- eller rammemønster er valgt.	s. 170
	Tæthedstast		
⑩		Klipper automatisk alle løse tråde af inden for bogstaverne i et alfabetmønster.	s. 169
	Indstillingstast til trådafklipping		
⑪		Ændrer afstanden mellem tegnene i det alfabetmønster, der redigeres.	s. 167
	Afstandstast		

## Sådan aflæses displaybilledet til broderiindstillinger

Hele mønsteret kan redigeres, og du kan specificere broderiindstillinger fra dette displaybillede. Derudover kan du kontrollere broderiplaceringen og gemme et mønster til senere brug.

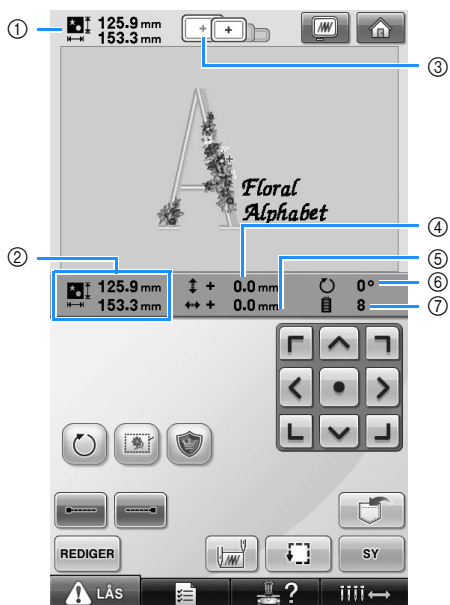

Nr.	Display	Funktion	Side
	Tastnavn		
①		Viser størrelsen på det broderimønster, der aktuelt vises i mønstervisningsområdet. Den øverste værdi viser højden, og den nederste værdi viser bredden. Hvis broderimønsteret består af flere mønstre der er kombineret, vises størrelsen på hele mønsteret, inklusive alle mønstre.	
	Mønsterstørrelse		
②		Viser hele det kombinerede mønsters samlede størrelse (lodret  og vandret ).	s. 163
	Kombineret-/redigeret mønsterstørrelse		
③		Viser størrelserne på de broderirammer, der kan bruges til at sy det broderimønster, der aktuelt vises i mønstervisning.	s. 47
	Broderiramme-indikatorer		
④		Viser den lodrette afstand som det mønster, der kombineres/redigeres, flyttes.	s. 96
	Afstand fra midten (lodret)		

Nr.	Display	Funktion	Side
	Tastnavn		
⑤		Viser den vandrette afstand som det mønster, der kombineres/redigeres, flyttes.	s. 96
	Afstand fra midten (vandret)		
⑥		Viser den rotationsvinkel som det mønster, der redigeres, roteres.	s. 97, s. 181
	Rotationsvinkel		
⑦		Viser det samlede antal trådfarveændringer for det mønster, der redigeres.	
	Antallet af trådfarveændringer		

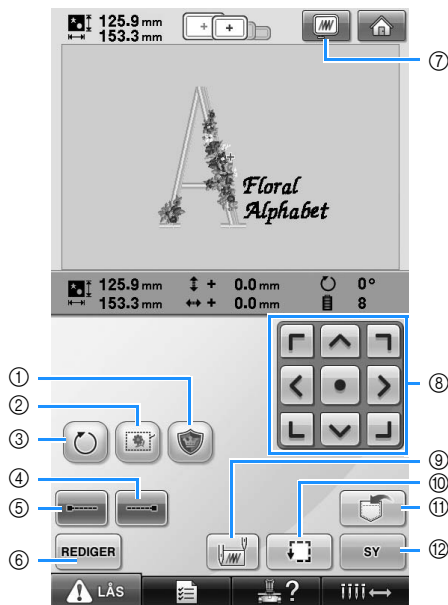

Nr.	Display	Funktion	Side
	Tastnavn		
①		Opretter et applikationsstykke fra et ønsket mønster. Applikationsstykkets omrids sys rundt om mønsteret.	s. 117
	Broderiapplikationstast		
②		Når afstivende materiale ikke er fastgjort til stoffet, sy risting langs mønsterets omrids for, at minimere risikoen for at stingene krymper, og at mønsteret bliver skævt.	s. 116
	Tast til broderi med risting		
③		Roterer hele broderimønsteret, når det består af flere mønstre, der er kombineret.	s. 97, s. 181
	Rotationstast		
④		Specificerer at broderiet automatisk hæftes, når tråden klippes.	s. 122
	Tast for hæftning (afslutning)		
⑤		Specificerer at broderiet automatisk hæftes i begyndelsen af et mønster og i begyndelsen af syning efter trådklipning.	s. 122
	Tast for stikkesting (begyndelse)		
⑥	REDIGER	Berør for at vende tilbage til displaybilledet til redigering af mønster.	
	Redigeringstast		





Nr.	Display	Funktion	Side
	Tastnavn		
⑦		Viser et billede af det mønster, der skal broderes, så det kan kontrolleres.	s. 46
	Prøvebilledetast		
⑧		Flytter hele mønsterets syplacering i pilens retning. (Hvis  berøres, flyttes syplaceringen til midten af broderiområdet.)	s. 96
	Positionstaster		
⑨		Specificerer nåleplaceringen i begyndelsen af syning og i slutningen.	s. 123
	Tast til start-/slutplacering		
⑩		Flytter broderirammen, så broderiplaceringen kan kontrolleres.	s. 51
	Prøvesyningstast		
⑪		Lagrer et mønster i maskinens hukommelse, USB-medie eller på en computer.	s. 187
	Hukommelsestast		
⑫	SY	Afslutter alle funktioner i displaybilledet til broderiindstillinger og fortsætter til displaybilledet til broderi.	s. 52
	Sytast		



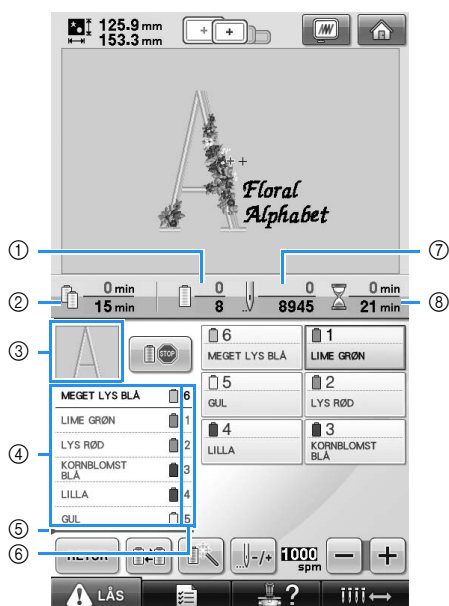

- Funktionerne og handlingerne for prøvevisningstasten ⑦ er de samme i både displaybilledet til redigering af mønster og displaybilledet til broderiindstillinger.

## Sådan aflæses displaybilledet til broderi

I dette displaybillede kan du kontrollere det samlede antal trådfarver, samt sytiden. Nålestangindstillingerne kan specificeres og sting frem eller tilbage kan udføres.



Nr.	Display Tastnavn	Funktion	Side
①	 Syrækkefølge	Den nedre værdi viser det samlede antal trådfarveændringer i mønsteret, og den øvre værdi viser den trådfarve, der aktuelt sys med.	
②	 Tid indtil spolerne skal udskiftes	Hvis mønsteret har 7 eller flere farver, vises tiden, der er tilbage før spoleudskiftning.	s. 101
③	 Områdevisning	Viser den del af mønsteret, der vil blive syet med den trådfarve, der vises først i displaybilledet til trådfarverækkefølge.	
④	 Displaybilledet til trådfarverækkefølge	Viser rækkefølgen for trådfarveændringerne. Under brodering ruller dette displaybillede, så den farve tråd, der aktuelt sys med, vises øverst.	

Nr.	Display Tastnavn	Funktion	Side
⑤	 Spoleændringindikator	Den røde linjeindikator viser, hvornår spolerne skal udskiftes. Trådspolerne skal udskiftes på det punkt mellem de to trådfarver, hvor indikatoren vises.	s. 102
⑥	 Nålestangnummer	Indikerer det nålestangnummer, som trådfarven til venstre er tildelt.	
⑦	 Stingoptælling	Den nedre værdi viser det samlede antal sting i mønsteret, og den øvre værdi viser, hvor mange sting, der allerede er syet.	
⑧	 Sytid	Den nedre værdi viser den samlede tid der skal til, for at sy mønsteret, og den øvre værdi viser, hvor meget tid der allerede er brugt på at sy.	

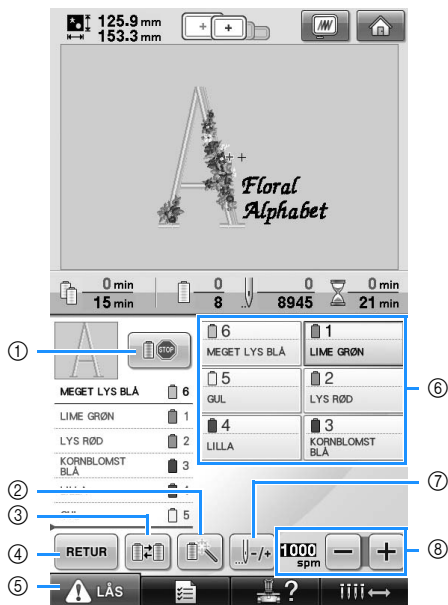

Nr.	Display	Funktion	Side
	Tastnavn		
①		Berør denne tast, mens der broderes, for at stoppe maskinen, før den næste farve begynder.	s. 128
	Reserve stop-tast		
②		Gør det muligt manuelt at specificere nålestangindstillingerne.	s. 130
	Tast til midlertidige nålestangindstillinger		
③		Ændrer nålestangindstillingerne fra displaybilledet uden at ændre trådspolene på maskinen.	s. 100
	Skift spole-tast		
④		Berør denne tast for at stoppe med at sy og vende tilbage til displaybilledet for broderiindstillinger.	
	Returtast		
⑤		Låser maskinen op, så den kan starte med at sy inden for 10 sekunder. Når denne tast berøres, blinker start-/stop-knappen grønt.	s. 63
	Lås op-tast		

Nr.	Display	Funktion	Side
	Tastnavn		
⑥		Berør en tast for at flytte nålestangplaceringen til det valgte nålestangnummer. Bruges når du bruger den automatiske trådningsmekanisme til at tråde nålen.	
	Tast til nålestang		
⑦		Flytter nålen fremad eller tilbage, mens der sys. Brug denne tast i følgende situationer: <ul style="list-style-type: none"> <li>● Hvis tråden knækker eller løber ud, mens der broderes</li> <li>● For at starte syningen igen fra begyndelsen</li> <li>● For at fortsætte syning efter maskinen har været slukket</li> </ul>	s. 105
	Tast til frem-/tilbage-sting		
⑧		Specificerer den maksimale syhastighed.	s. 127
	Tast til maksimal syhastighed		



**Note**

- Trådfarvenumrene i displaybilledet til trådfarverækkefølge og displaybilledet til trådfarveopstilling kan ændres til for eksempel farvenavnet eller trådfarvenummeret for andre mærker. (Se "Ændring af oplysninger om trådfarven" på side 197.)



### TEKNISK TERMINOLOGI:

#### ■ DST

Dette er filtypenavnet på Tajima-filen (\*.dst), der er et af dataformaterne for broderimønstre. Tajima-data har ingen farveoplysninger, derfor tildeler broderimaskinen automatisk farver, når en Tajima-fil (.dst) indlæses. (Se side 220.)

#### ■ Nånummer

Nålene er nummereret fra højre til venstre. Nålen yderst til højre er nål nummer 1. (Se side 8.)

#### ■ Nål ved "broderiplaceringen"

Dette er den nål, der er placeret over nålehullet i nålepladen. Broderihovedet flyttes for at placere den pågældende nål med den næste trådfarve i "broderiplaceringen".

Yderligere, når nåletråderen bruges, bør den nål, der skal trådes, flyttes til "broderiplaceringen". (Se side 61 og side 62.)

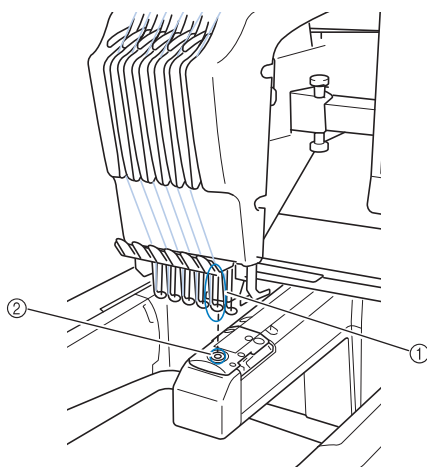

- ① Nål
- ② Nålehul i nålepladen

#### ■ Kontaktarm

Dette er mekanismen til at trække tråden. Kontaktarmen trækker tråden, når nåletråderen bruges. Kontaktarmen trækker også tråden fra stoffet, når maskinen klipper tråden. Dette gør, at du ikke behøver klippe trådene efter brodering. (Se side 60.)

### MØNSTRE:

Maskinen kan bruge følgende mønstre til broderi.

- Broderidata i \*.pes-, \*.phc- eller \*.dst-format. Brug USB-medier til at overføre data til maskinen. Data kan også overføres fra pc'en til maskinen via USB-kablet.
- Broderikort som ekstraudstyr
- Broderimønstre der er skabt med et softwareprogram
- Mønstrene som maskinen har gemt på USB-medie

### BRODERI:

#### ■ Tilpas broderifarverne

- Brug trådfarvefunktionen ved at vælge enten 64 farver eller 300 farver, eller ved at indstille tabellen over brugertilpassede trådfarver i displaybilledet til mønsterredigering. For yderligere oplysninger se side 176 og side 179.
- Brug funktionen "Midlertidig nålestangindstilling" ved at vælge tasten i displaybilledet til "broderi". For yderligere oplysninger se side 130.

#### ■ Genoptag et ufærdigt mønster fra sidste gang, maskinen blev slukket.

- Maskinen husker mønsteret og placeringen, selv efter der er blevet slukket for strømmen. Og maskinen kan genoptage broderiet, når der igen tændes for maskinen. (Se "Genoptag brodering, efter maskinen er blevet slukket" på side 110.)

### ■ Forkert besked om knækket tråd

- Kontroller, at overtråden ligger under overtrådlederens plader. (Se side 56.)
- Kontroller, at overtråden ligger rundt om trådspændingsskiven. (Se side 57.)

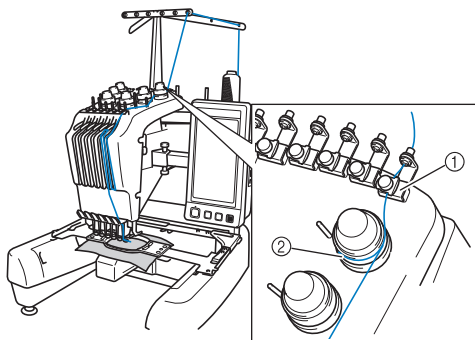

- ① Overtrådlederplader  
② Trådspændingsskive

### ■ Trådspænding ændres pludselig

- Tråden sidder fast i en ujævn kant på overtrådens spole.
- Overtråden sidder fast under trådspolen.
- Trådstøv eller fnug har samlet sig under spolens spændingsfjeder.

### ■ Rammen kom ud af fremføringsmekanismen

Sørg for, at placeringsstifterne er placeret ind i rammens placeringsåbning og hul. (Se side 49.) For at sikre rigtig registrering af et broderimønster skal du slukke for maskinen og tænde den igen, for at broderiarmen kan genoprette sine registreringspunkter.

### ■ Annuller det aktuelle design, og start forfra

Vælg "Hjem"-tasten i den øverste højre side af displaybilledet. Mønsteret og alle informationer slettes. (Se side 70.)

## USB-forbindelse

Du kan udføre mange funktioner med maskinens USB-porte. Tilslut de relevante enheder i henhold til hver ports egenskaber.

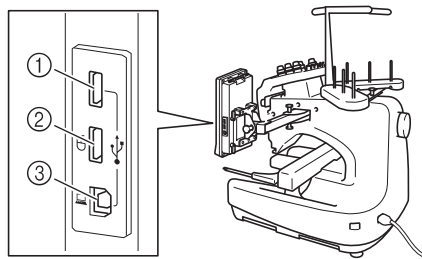

- ① Primær (øverste) USB-port til medie eller kortlæser/USB-kortskrivermodul\* (USB2.0)

\* Hvis du har købt PE-DESIGN Ver5 eller en senere version, PE-DESIGN Lite eller PED-BASIC, kan du sætte det medfølgende USB-kortskrivermodul ind i maskinen som en broderikortlæser og hente mønstre.

- ② USB-port til mus (USB1.1)  
③ USB-port til computer



### Bemærk

- Bearbejdningshastigheden kan variere alt efter portvalg og datamængde.
- Sæt ikke andet end USB-medier i USB-porten. USB-mediedrevet kan blive beskadiget.

### ■ Brug af USB-medie eller broderikortlæser/USB-kortskrivermodul\*

Når du sender eller henter mønstre vha. USB-mediet eller broderikortlæseren/USB-kortskrivermodul, skal du tilslutte enheden til den primære (øverste) USB-port. Den primære (øverste) USB-port bearbejder data hurtigere end de øvrige porte.

\* Hvis du har købt PE-DESIGN Ver5 eller en senere version, PE-DESIGN Lite eller PED-BASIC, kan du sætte det medfølgende USB-kortskrivermodul ind i maskinen som en broderikortlæser og hente mønstre.

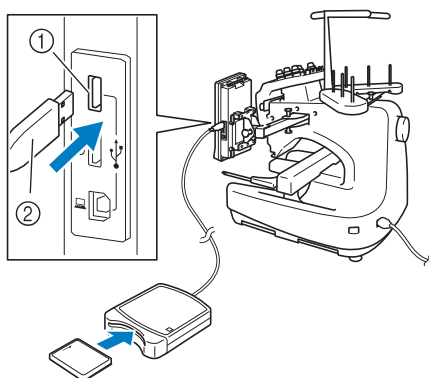

- ① Primær (øverste) USB-port
- ② Broderikortlæser/USB-kortskrivermodul\* eller USB/medie



### Bemærk

- Det er ikke muligt at benytte to USB-medier på denne maskine på samme tid. Hvis der indsættes to USB-medier, vil kun det USB-medie, der blev indsat først, blive registreret.
- Brug kun en broderikortlæser, der er udviklet til denne maskine. Hvis du bruger uegnede broderikortlæsere, kan det forårsage en funktionsfejl i maskinen.
- Broderimønstre kan ikke lagres fra maskinen til et broderikort, der er indsat i et tilsluttet USB-kortskrivermodul.



### Note

- USB-medier er meget udbredte, men det er ikke sikkert, at alle USB-medier kan anvendes sammen med maskinen. Se vores webside vedrørende flere detaljer.
- Afhængigt af den type USB-medie du bruger, skal du enten sætte USB-enheden direkte i maskinens USB-port eller sætte USB-kortskriveren/-læseren i maskinens USB-port.
- Du kan sætte broderikortlæseren/USB-kortskrivermodulet\*, som fås som ekstraudstyr, ind i den primære (øverste) eller midterste port, når musen ikke er tilsluttet.
- Du kan sætte et USB-medie ind i den midterste port, men den primære (øverste) USB-port bearbejder dataene hurtigere. Det anbefales at benytte den primære (øverste) USB-port.

## ■ Tilslutning af maskinen til computeren

Symaskinen kan sluttet til din computer vha. det medfølgende USB-kabel.

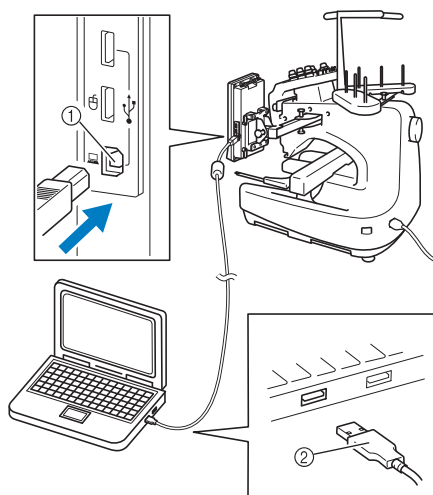

- ① USB-port til computer
- ② USB-kabelstik



### Bemærk

- Stikkene på USB-kablet kan kun sættes i en port på én måde. Sæt ikke stikket i med magt, hvis det er vanskeligt at sætte i. Kontroller, om stikket vender rigtigt.
- Se betjeningsvejledningen for det pågældende udstyr vedrørende detaljer om USB-portens placering på computeren (eller USB-hub'en).

## ■ Brug af en USB-mus

En USB-mus, der er tilsluttet symaskinen, kan bruges til at udføre en række aktiviteter på displaybillederne.

Slut en USB-mus til USB 1.1-porten, som er markeret med . Du kan også slutte en USB-mus til den anden USB-port (USB 2.0).

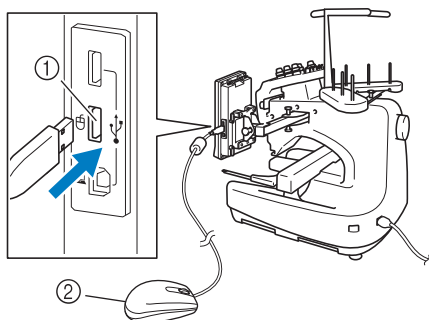

- ① USB-port til mus
- ② USB-mus



## Bemærk

- Brug ikke musen til betjening, samtidig med at du også berører displaybilledet med din finger eller den medfølgende berøringspen.
- Du kan altid tilslutte eller fjerne en USB-mus.
- Du kan kun bruge den venstre museknap og hjulet til betjening. Du kan ikke anvende de andre knapper.
- Musemarkøren er ikke synlig på pauseskærmen.

## ■ Klik på en tast

Når musen er tilsluttet, vises markøren på displaybilledet. Flyt musen for at flytte markøren hen til den ønskede tast, og klik derefter på den venstre museknap.



## Note

- Der sker ikke noget, hvis du dobbeltklikker.

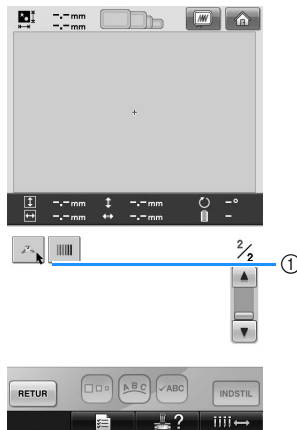

- ① Markør

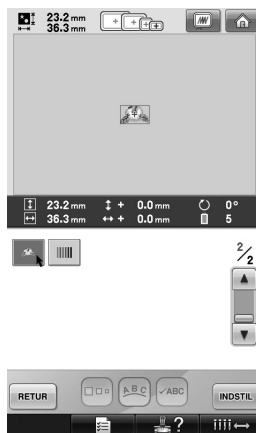

## ■ Skifte side

Drej på musens hjul for at bladre gennem fanerne på displaybillederne til valg af mønstre.



### Note

- Hvis der vises sidenumre eller et lodret rullepanel, betyder det, at der er flere sider, og du kan dreje på musens hjul eller klikke på den venstre musetast, mens du holder markøren på / for at få vist den forrige eller næste side.

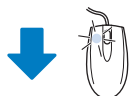



## ■ Ændring af størrelse

Se "Ændring af et mønsters størrelse" på side 164.

1 Berør .

2 Ændr mønsterets størrelse.

- Drej musens hjul væk fra dig selv for at gøre mønsteret mindre på samme måde som ved berøring af .
- Drej musens hjul mod dig selv for at gøre mønsteret større på samme måde som ved berøring af .

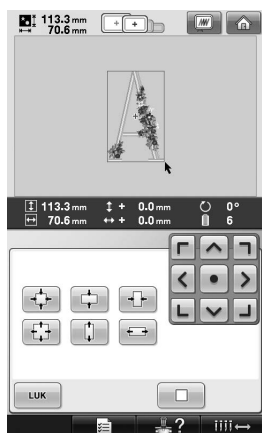
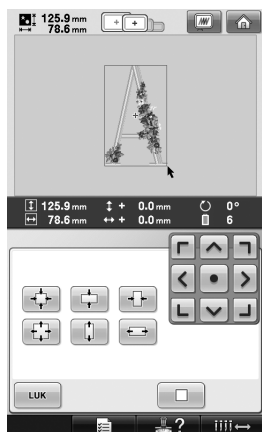



## ■ Drejning af mønsteret

Se "Justering af vinklen" på side 97 og "Drejning af et mønster" på side 166.

1 Berør .

2 Drej mønsteret.

- Drej musens hjul væk fra dig selv for at dreje mønsteret 10 grader til venstre på samme måde som ved berøring af .
- Drej musens hjul mod dig selv for at dreje mønsteret 10 grader til højre på samme måde som ved berøring af .

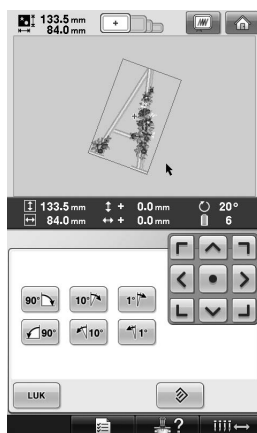
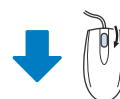
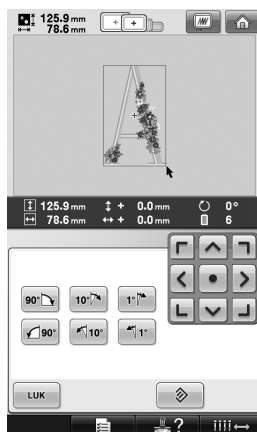

## ANDRE GRUNDLÆGGENDE PROCEDURER

Dette kapitel forklarer anden brug end den, der beskrives i kapitel 2, som f.eks. når der sys et mønster med 7 eller flere farver, hvordan nålen udskiftes, og hvordan trådspolerne udskiftes.

<b>Udskiftning af nålen .....</b>	<b>86</b>
Udskiftning af nålen.....	86
<b>Korrekt brug af broderirammerne .....</b>	<b>88</b>
Broderirammetyper og anvendelser .....	88
<b>Påstrykning af afstivende materiale på stoffet .....</b>	<b>90</b>
<b>Montering af stoffet.....</b>	<b>91</b>
Montering af stoffet i den ekstra store og den store broderiramme.....	91
Sådan bruges broderiarket .....	92
Store/små stykker stof.....	93
<b>Broderirammens placering og bevægelse .....</b>	<b>94</b>
<b>Ændring af broderiplacering .....</b>	<b>96</b>
Justering af vinklen .....	97
<b>Omlacering af trådfarverne på skærmen.....</b>	<b>100</b>
<b>Brodering af mønster med 7 eller flere farver .....</b>	<b>101</b>
Kontrol af hvorvidt trådspoleudskiftning er nødvendig .....	101
<b>Udskiftning af trådspolerne ved designs med 7 eller flere farver.....</b>	<b>103</b>
Skift trådspoler-meddelelse .....	103
Let udskiftning af trådspolerne .....	104
<b>Hvis tråden knækker, eller undertråden løber ud, mens der broderes .....</b>	<b>105</b>
Hvis overtråden knækker.....	105
Hvis undertråden knækker eller løber ud.....	106
<b>Brodering fra begyndelsen eller midten af et mønster.....</b>	<b>108</b>
<b>Genoptag brodering, efter maskinen er blevet slukket .....</b>	<b>110</b>
<b>Regulering af trådspænding.....</b>	<b>112</b>
Justering af spændingen på undertråden .....	112
Justering af overtrådens spænding.....	113

## Udskiftning af nålen

Hvis nålen er bøjet, eller nålens spids er knækket, skal nålen udskiftes med en ny. Brug den medfølgende sekskantskruetrækker til at udskifte nålen med én, der er specifikt beregnet til denne maskine, og som består prøven beskrevet i "Kontrol af nålen" på side 33.

### Udskiftning af nålen

#### 1 Sluk for brodermaskinen.

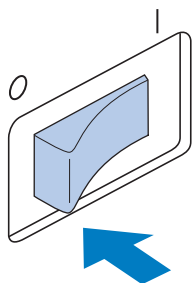

#### ! FORSIGTIG

- Sørg for at slukke for brodermaskinen, før nålen udskiftes, da det ellers kan forårsage personskade, hvis maskinen begynder at sy.

#### 2 Løsn nåleskruen og fjern nålen.

Hold nålen med venstre hånd, og hold sekskantskruetrækkeren i højre hånd, og drej nåleskruen mod uret.

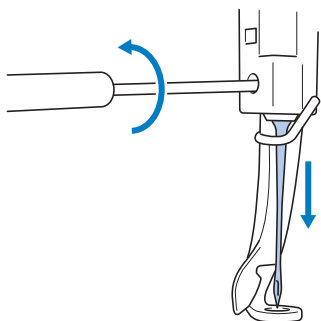

#### Bemærk

- Sørg for at bruge den medfølgende sekskantskruetrækker til at udskifte nålen, ellers kan der blive brugt for stor kraft, når nålen løsnes, og den kan knække.

- Brug ikke magt, når du løsner eller strammer nåleskruen, da maskinen ellers kan tage skade.

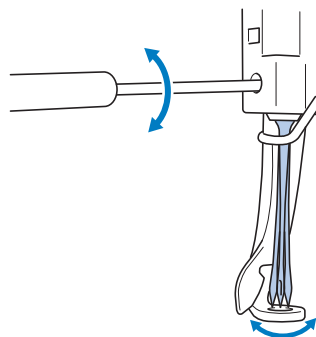

#### 3 Sæt nålen med dens flade side mod maskinens bagside helt op, indtil den berører nålestangstopperen.

Før nålen gennem hullet i trykfoden, og brug derefter nåleudskiftingsværktøjet til at løfte nålen op.

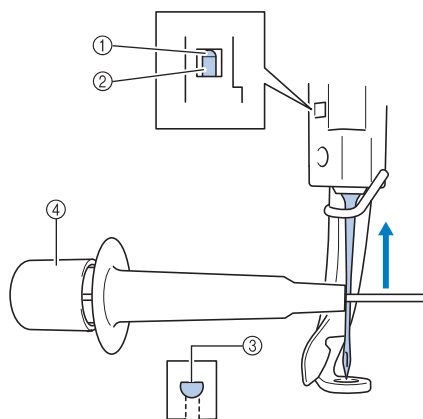

- ① Nålestangstopper
- ② Nål
- ③ Nålens flade side
- ④ Nåleudskiftingsværktøj



Hold nåleudskiftningsværktøjet, og tryk enden af nåleudskiftningsværktøjet ① ind for at udvide nålemonteringsklemmen ②. Sæt klemmen på nålen, og giv slip på det område, der trykkes ind, for at klemme nålen fast. For at slippe nålen tryk på ① igen.

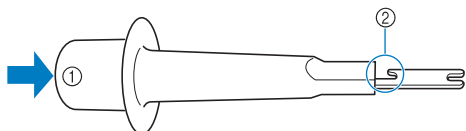

- ① Enden på nåleudskiftningsværktøjet
- ② Nålemonteringsklemme

#### 4 Mens du holder nålen på plads med venstre hånd, stram nåleskruen.

Brug sekskantskruetrækkeren til at dreje nåleskruen med uret.

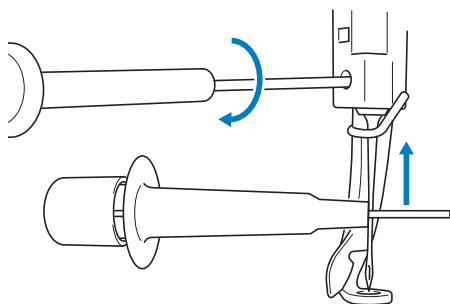

#### ! FORSIGTIG

- Sørg for, at nålen sættes helt op, indtil den berører nålestangstopperen, og stram nåleskruen godt til med sekskantskruetrækkeren, da nålen ellers kan knække, eller maskinen kan blive beskadiget.
- Hvis nålen ikke sidder helt inde, vil krogen på den automatiske trådningsmekanisme ikke blive ført gennem nålens øje under automatisk trådning, og krogen kan blive bøjet, eller nålen kan ikke trådes.
- Kontakt en autoriseret forhandler, hvis krogen på den automatiske trådningsmekanisme bøjes eller beskadiges.



## Korrekt brug af broderirammerne



De forskellige typer broderirammer og deres brug beskrives nedenfor. Udover de medfølgende broderirammer, kan kasketrammen, der fås som ekstraudstyr, bruges sammen med denne broderimaskine.

### ! FORSIGTIG

- Brug kun broderirammer i den størrelse, der vises i displaybilledet, ellers kan broderirammen ramme trykfoden og forårsage personskaade.

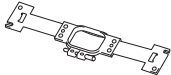
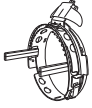
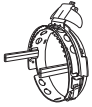
## Broderirammetyper og anvendelser

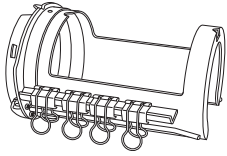
Broderitype	Broderiområde	Anvendelse	Se
Ekstra stor broderiramme 	200 mm (H) × 300 mm (B) (7-7/8 tommer (H) × 11-3/4 tommer (B))	Bruges ved brodering af sammenhængende bogstaver eller mønstre, kombinerede mønstre eller store broderimønstre.	(Se "Montering af stoffet" på side 91.)
Stor broderiramme 	130 mm (B) × 180 mm (H) (5-1/8 tommer (H) × 7-1/8 tommer (B))	Bruges til brodering af mønstre, der er mindre end 130 mm (H) × 180 mm (B) (5-1/8 tommer (H) × 7-1/8 tommer (B))	
Mellemstor broderiramme 	100 mm (B) × 100 mm (H) (4 tommer (H) × 4 tommer (B))	Bruges til brodering af mønstre i standardstørrelse.	(Se "Montering af stoffet i broderirammen" på side 47.)
Lille broderiramme 	40 mm (B) × 60 mm (H) (1-1/2 tommer (H) × 2-3/8 tommer (B))	Bruges til brodering af små mønstre som f.eks. navnetræk.	
Kasketramme (ekstraudstyr) 	<Avanceret type 2> 60 mm (H) × 130 mm (B) (2-3/8 tommer (H) × 5-1/8 tommer (B))	Bruges ved brodering af kasketter. Baseball- (golf-) kasketter, tulipanhatte og bøllehatte kan broderes med disse rammer. Disse rammer kan ikke bruges med hatte, hvis front er 50 mm (2 tommer) eller mindre som f.eks. solskærme og hatte til børn. Derudover kan de ikke bruges med hatte, der har en skygge, der er længere end 80 mm (3-1/8 tommer).	(For yderligere oplysninger om montering af denne ramme se "Brug af kasketrammen (ekstraudstyr)" på side 225.)
	<Avanceret type> 	50 mm (H) × 130 mm (B) (2 tommer (H) × 5-1/8 tommer (B))	

Broderitype	Broderiområde	Anvendelse	Se
Cylinderramme (ekstraudstyr) 	80 mm (H) × 90 mm (B) (3 tommes (H) × 3-1/2 tommes (B))	Bruges ved brodering på rørformede og kurvede stoffer som f.eks. skjorteærmer og bukser.	Kontakt den nærmeste autoriserede forhandler.
Fladramme (ekstraudstyr) 	200 mm (H) × 300 mm (B) (7-7/8 tommes (H) × 11-3/4 tommes (B))	Bruges ved brodering på jakker og andre tykke beklædningsdele.	Kontakt den nærmeste autoriserede forhandler.



### Bemærk

- Broderirammeindikatorerne viser alle de broderiramme størrelser, som broderimønstret kan sys i. Sørg for at bruge en broderiramme i den mest passende størrelse. Hvis den broderiramme, der bruges, er for stor, kan mønstret blive skævt, eller stoffet kan rynke.

## Påstrykning af afstivende materiale på stoffet

For at forhindre at stingene krymper eller mønstrene bliver skæve, anbefaler vi, at du påstryger afstivende materiale på stoffet, der skal broderes.

### ! FORSIGTIG

- Når der broderes på tynde stoffer eller stretch-stoffer, stoffer der er kraftigt vævede eller stoffer, der let får stingene til at krympe, sørg for at påstryge afstivende materiale på stoffet der skal broderes. Hvis der ikke påstryges afstivende materiale på det der skal broderes, kan nålen blive bøjet eller knække, eller mønstret kan blive skævt.

- 1 Stryg det afstivende materiale på bagsiden af stoffet med et dampstrygejern.

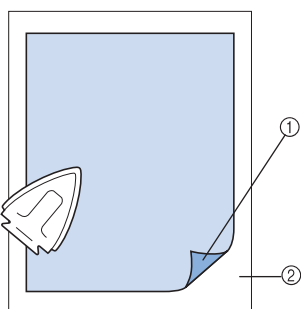

- ① Klæbende side på afstivende materiale
  - ② Stof (vrangside)
- Når der broderes stof, der ikke kan stryges, eller når der broderes et område, der er svært at stryge, monter et lag af det afstivende materiale under stoffet i broderirammen uden at stryge det.



### Bemærk

- Brug et stykke afstivende materiale, der er større end broderirammen. Når stoffet monteres i broderirammen, skal det afstivende materiale fastspændes langs alle kanter for at forhindre, at stoffet rynker.

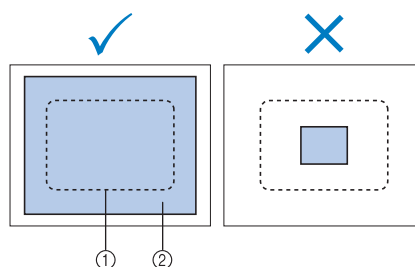

- ① Område på broderirammen
- ② Påstrøget afstivende materiale (bagside)



### Note

- Når der broderes tynde stoffer som f.eks. organza eller kammerdug, brug et vandopløseligt afstivende materiale. Vandopløselige afstivende materialer opløses, når de vaskes, hvilket gør det muligt at skabe smukt broderi, der ikke er stift.
- Når der broderes stoffer med luv som f.eks. håndklæder eller fløj, fastspænd et lag afstivende materiale under stoffet i broderirammen uden at stryge det på.
- For anden brug af afstivende materiale se "Afstivende materiale" på side 221.

## Montering af stoffet

### Montering af stoffet i den ekstra store og den store broderiramme

**1** Løsn skruen på yderrammen.

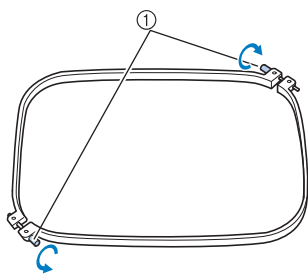

① Skruen

**2** Læg stoffet ovenpå yderrammen med retsiden opad.

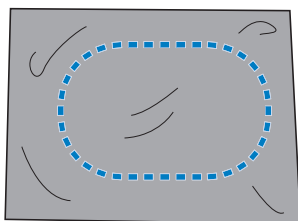

- Yderrammen har ikke en for- eller bagside. Begge sider kan bruges som forside.

**3** Tryk inderrammen ind i yderrammen. Først isættes inderrammen i hjørnet med skruen (A), og dernæst i hjørnet til venstre (B). Herefter isættes det modsatte hjørne (C) og til sidst, det modsatte hjørne uden skruen (D).

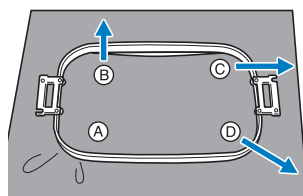

Først rettes den indre og ydre ramme ind i hjørnet med skruen (A). Derefter mens du let trækker stoffet i retningen af pil (B), så stoffet bliver stramt, isæt inderrammen i hjørnet (B). På samme vis træk let stoffet i retning af pil (C), og isæt hjørne (C), og træk derefter let stoffet i retning af pil (D), og isæt hjørne (D).

- Sørg for, at stoffet ikke rynker, efter det er strakt ud i broderirammen.

**4** Mens stoffet strækkes endnu mere, stram skruen godt til, så stoffet bliver stramt.

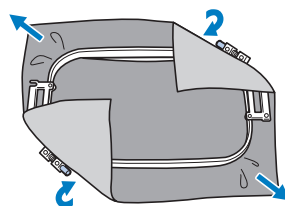

- Når stoffet er strakt ud, skal det lyde som en tromme, når der bankes let på det.
- Klem inder- og yderrammen godt sammen, så deres toppe er plane.

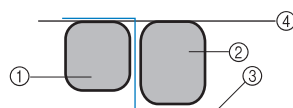

- ① Yderramme
- ② Inderramme
- ③ Stoffets retside
- ④ Toppen på inder- og yderrammen er plan

- Brug den medfølgende skiveformede skruetrækker til at stramme skruen godt til.

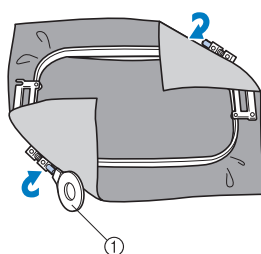

① Skiveformet skruetrækker

#### Note

- Vi anbefaler, at du bruger en flad overflade for korrekt at montere stoffet i broderirammen.

## Sådan bruges broderiarket

For at montere stoffet så mønsteret sys på det korrekte sted, brug styrelinjerne på broderiarket til at strække stoffet præcist i rammen.

- 1 Marker det område på stoffet, som du vil brodere med en stofpen.

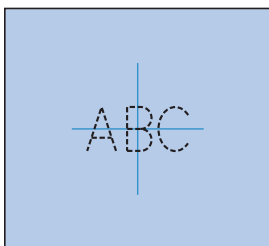

- 2 Læg broderiarket på inderrammen. Læg styrelinjerne på broderiarket oven på de mærker, som du har tegnet på stoffet.

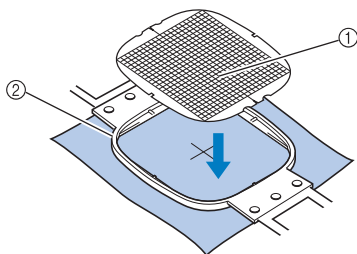

- ① Styrelinjer
- ② Inderramme

- 3 Stræk stoffet let, så der ikke er folder eller rynker.

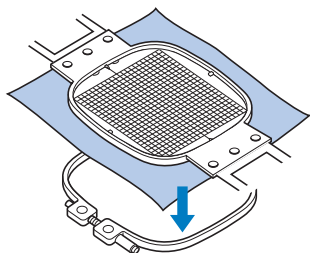

- 4 Tryk inderrammen ind i yderrammen. Tag broderiarket af.

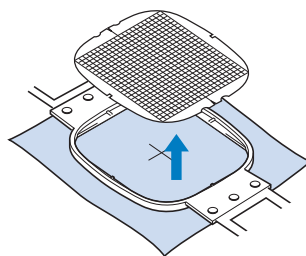

## Store/små stykker stof

Dette afsnit giver oplysninger om brodering af stof, der enten er alt for stort eller meget mindre end broderirammen.

### ■ Brodering af store stykker stof eller kraftigt tøj

Når du broderer store stykker stof eller kraftige stykker tøj, brug en tøjklamme eller en poseklips til at fastgøre det overskydende stof til broderirammen, så det ikke hænger ned fra rammen. Hvis der broderes med overskydende stof, der hænger ned fra broderirammen, kan det forhindre, at rammen flyttes ordentligt og kan medføre et skævt mønster.

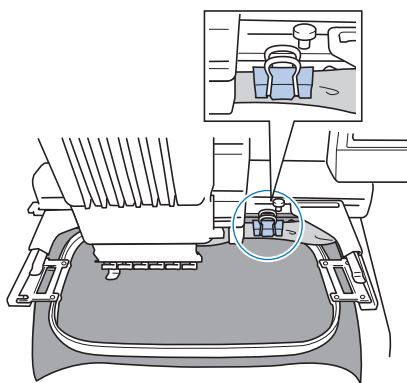

- Brug en tøjklamme eller en poseklips til at fastgøre det overskydende stof til broderirammen.

### ■ Brodering af små stykker stof

Når der broderes stofstykker, der er mindre end broderirammen, brug spraystofilim til at fastgøre stoffet på det afstivende materiale, der er monteret i broderirammen. Hvis du ikke vil bruge spraylim på stoffet, ri stoffet fast på det afstivende materiale.

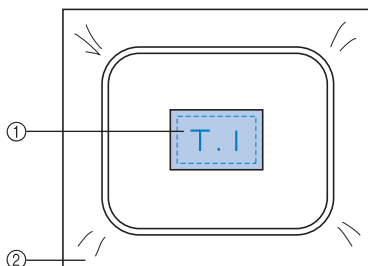

- ① Stof
- ② Afstivende materiale

### ■ Brodering af et stofhjørne

Brug spraylim til stof ved brodering på et hjørne af stof til at fastgøre stoffets hjørne på det afstivende materiale, og monter derefter det afstivende materiale i broderirammen. Hvis du ikke vil bruge spraylim på stoffet, ri stoffet fast på det afstivende materiale.

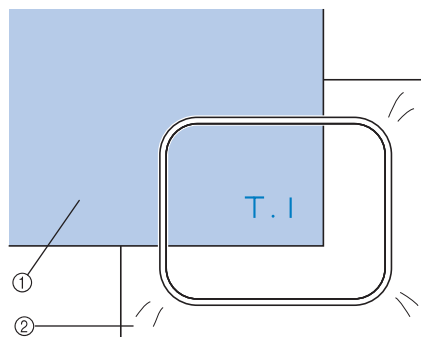

- ① Stof
- ② Afstivende materiale

### ■ Brodering af smalle stykker stof som f.eks. bånd

Brug spraylim til stof ved brodering af smalle stykker stof til at fastgøre stoffet på det afstivende materiale, og sæt det afstivende materiale i broderirammen. Hvis du ikke vil bruge spraylim, tryk begge ender af stoffet sammen med det afstivende materiale fast i broderirammen.

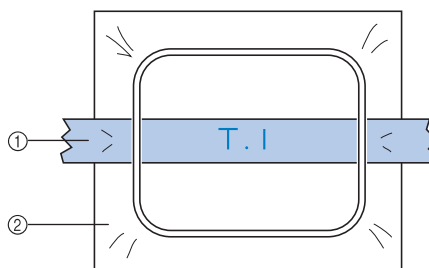

- ① Bændel
- ② Afstivende materiale

## Broderiramens placering og bevægelse

Følgende beskriver broderirammen, når broderimaskinen betjenes.

### ■ Broderirammer, der ikke kan bruges til brodering

Som forklaret på side 47 viser broderirammeindikatorerne øverst i displaybilledet de broderirammer, der kan bruges til at sy det aktuelt valgte mønster. Broderirammer med et broderiområde, der er mindre end mønsteret, kan ikke bruges. Derudover kan broderirammen ikke bruges hvis broderiet er mindre end broderiområdet, men er placeret på en sådan måde, at det går ud over rammens broderiområde.

### Broderirammer med et broderiområde, der er mindre end mønsteret

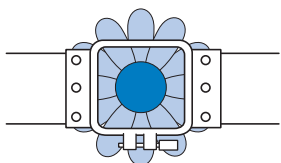

### Mønstre, der går ud over rammens broderiområde

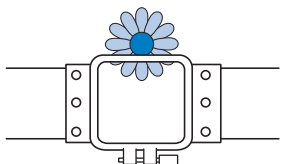

I begge disse tilfælde vises en meddelelse på broderimaskinen, der giver besked om, at broderirammen skal udskiftes.



En meddelelse, der indikerer, at broderirammen skal udskiftes, kan blive vist, også selvom der ikke er monteret en broderiramme.

Broderimaskinen registrerer hvilken broderiramme, der er monteret, i henhold til placeringen af broderirammeholderens venstre arm. Derfor bestemmes broderiramme størrelsen af placeringen af venstre arm, også selvom broderirammen rent faktisk ikke er installeret. Derudover, hvis broderirammeholderen ikke er installeret, fastslår broderimaskinen, at kasketrammen (ekstraudstyr) er monteret.



### ■ Flytning til den korrekte placering

Hvis midten på broderirammen er ved nålestikpunktet i broderiområdet, er broderirammen placeret korrekt. Med andre ord ved startplaceringen før brodering.

Hvis broderirammen udskiftes, vil den næste ramme, der monteres, ikke blive placeret korrekt.

Hvis for eksempel den ekstra store broderiramme udskiftes med den lille ramme, vil følgende forekomme.

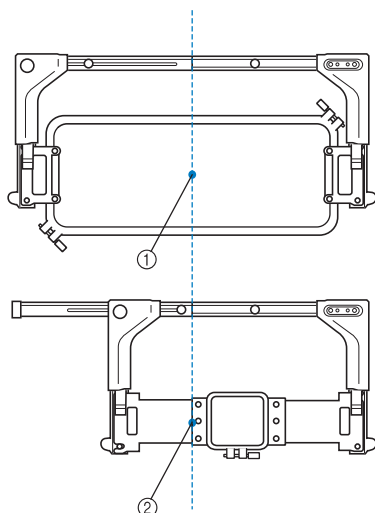

① Midten på broderirammen ved den korrekte placering

② Nålens placering, når broderirammen udskiftes

For at udbedre denne broderirammes skævhed flyttes broderirammen automatisk til den korrekte placering, når følgende udføres.

- **Der tændes for broderimaskinen.**

Broderirammen flytter sig.

- **Displaybilledet til broderiindstillinger vises.**

Broderirammen flytter sig ikke, hvis den er placeret korrekt.

Hvis mønsteret går ud over rammens

broderiområde, vises en meddelelse, der indikerer, at broderirammen skal udskiftes.

Udskift broderirammen, eller vend tilbage til displaybilledet til redigering af mønsteret, og flyt broderiplaceringen.

- **Broderirammen udskiftes, mens displaybilledet til broderiindstillinger eller displaybilledet til broderi vises, og derefter berøres tasten til kontrol af broderiområdet, tasten til flytning af broderirammen eller tasten til start brodering.**

Broderirammen flytter sig.

Da broderirammen er flyttet til den korrekte placering og stopper midlertidigt, berør den ønskede tast igen.

Hvis mønsteret går ud over rammens broderiområde, efter at rammen er flyttet, vises en meddelelse, der indikerer, at broderirammen skal udskiftes. Udskift broderirammen, eller vend tilbage til displaybilledet til redigering af mønsteret, og juster mønsterets størrelse eller broderiplaceringen.

## Ændring af broderiplacering

Da brodermaskinen blev købt, var den justeret til at starte stingene fra midten af mønsteret. Flyt derfor rammen, og juster broderiplaceringen, så midten af mønsteret rettes ind med nålestikpunktet ved syplaceringen. Derudover kan hele mønsterets vinkel justeres, hvis stoffet ikke kan monteres ligeligt indeni broderirammen, og mønsteret er placeret på skrå på stoffet.

- 1 Berør , og  i displaybilledet til

broderiindstillinger.

Flyt broderirammen, så nålestikpunktet er midt i det område, som du ønsker at brodere.



- ▶ Broderirammen flyttes i modsat retning af pilen.
- ▶ Mønsteret i området for mønstervisning flyttes i pilens retning.

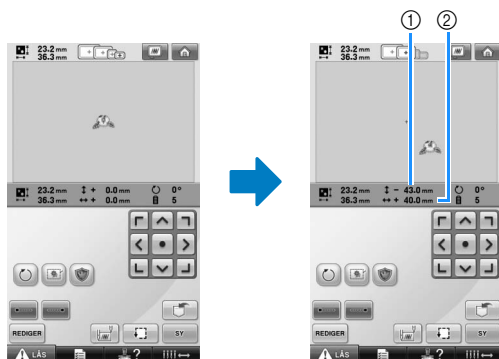

- ① Viser den lodrette afstand, som mønsteret er flyttet over
- ② Viser den vandrette afstand, som mønsteret er flyttet over

- Berør  for at flytte broderirammen tilbage til dens oprindelige placering (hvor midten på broderirammen rettes ind med nålestikpunktet ved syplaceringen).

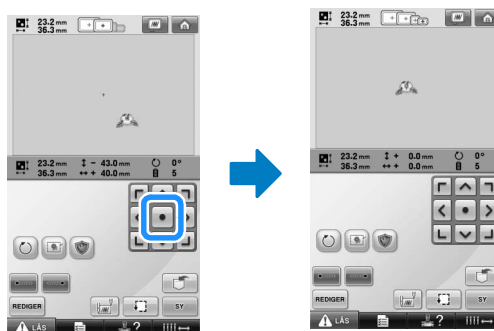

Du kan også flytte mønsteret ved at trække det.

Hvis en USB-mus er tilsluttet, træk musen, så markøren er placeret på det ønskede mønster, og træk mønsteret, mens du holder den venstre museknap nede. Du kan også trække i mønsteret ved at vælge det direkte på skærmen med din finger eller en berøringspen.

## ■ Sådan findes syplaceringen

Ved at låse nålestangen (sørg for, at nålen og trykfoden er trykket ned) kan du nemt se nålestikpunktet.

- 1 Som vist på tegningen sæt sekskantskruetrækkeren ind hullet i nåleklemmen for langsomt at sænke nålestangen ned, indtil nålestangen stopper og klikker på plads i låst position.



### Bemærk

- Sørg for, at nålen ikke sænkes længere ned i stoffet end til placeringsklikket.

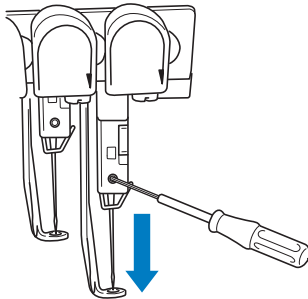

- ▶ Nålen og trykfoden er låst i positionen trykket ned.

- 2 Berør piletasterne i displaybilledet til broderiindstillinger for at flytte broderirammen, så nålestikpunktet er midt i det område, som du ønsker at brodere.

- Træk mønsteret med en USB-mus, din finger eller berøringspennen for at flytte det.

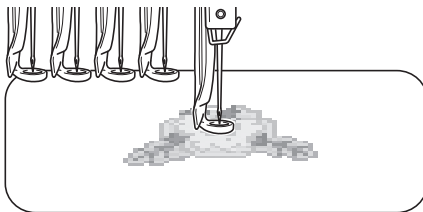

- Når du specificerer, hvor stingene skal starte, ret nålestikpunktet ind med det punkt, du specificerer for, hvor stingene skal starte. (For yderligere oplysninger om specificering af, hvor stingene skal starte/slutte, se side 123.)

## ■ Oplåsning af nålestangen

- 1 Gå ind i displaybilledet til broderi, og berør tasten til en vilkårlig nålestang bortset fra den, der er låst.

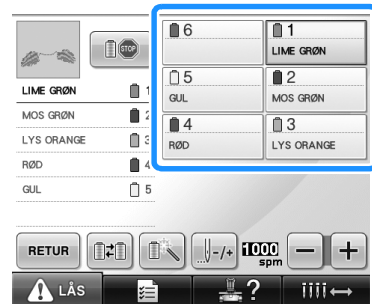

- ▶ Nålestangen låses op.

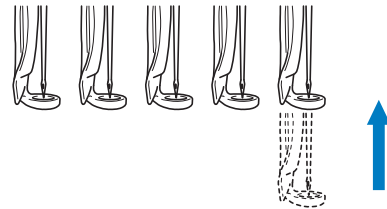

## Justering af vinklen

Afhængigt af den type stof, der broderes, kan det være umuligt at strække stoffet i broderirammen til den ønskede vinkel. I dette tilfælde juster mønsterets vinkel, så det placeres korrekt på stoffet.

- 1 Berør  .



Displaybilledet nedenfor vises.

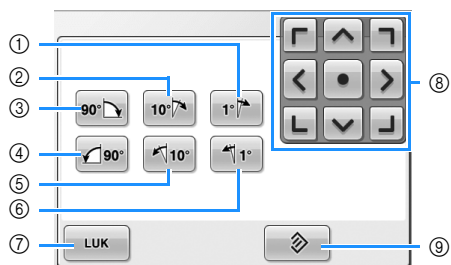

Eksempel: Oprindelig vinkel

- ① Drejer 1 grad til højre
- ② Drejer 10 grader til højre
- ③ Drejer 90 grader til højre
- ④ Drejer 90 grader til venstre
- ⑤ Drejer 10 grader til venstre
- ⑥ Drejer 1 grad til venstre
- ⑦ Berør denne tast for at lukke dette displaybillede.
- ⑧ Flytter mønsteret i den retning, som pilen på tasten angiver.
- ⑨ Berør denne tast, så mønsteret vender tilbage til dets oprindelige vinkel.



**2 Berør tasterne for at justere mønsteret, så det får den ønskede vinkel.**

Hver berøring af en tast roterer mønsteret.

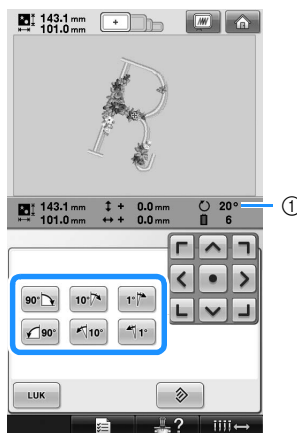

- ① Viser mønsterets vinkel efter, at en tast er berørt med henblik på at ændre den.
- For at få mønsteret til at vende tilbage til dets oprindelige vinkel skal du berøre



**3 Berør om nødvendigt piletasterne med henblik på at justere mønsterets position.**

For yderligere oplysninger se side 96.

**4 Berør om nødvendigt [LUK], og berør derefter [ ] for at kontrollere broderiområdet.**

For yderligere oplysninger se side 51.

**5 Berør [LUK], når du har foretaget de ønskede ændringer.**

Displaybilledet til broderiindstillinger vises igen.



## Note

- Med denne funktion kan vinklen finjusteres. Denne funktion er også særlig brugbar, når der skal broderes genstande som f.eks. tasker eller rørformede genstande, der begrænser montering i broderirammen.

Eksempel: Når der broderes pudebetræk Roter mønsteret 90 grader mod venstre før brodering.

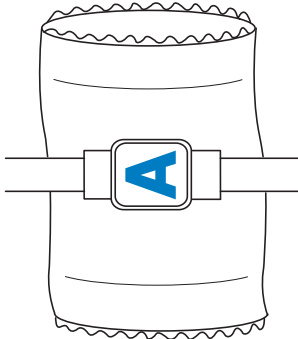

Eksempel: Når der broderes på en T-shirt Roter mønsteret 180 grader. Før maskinfundamentet gennem fra bunden af T-shirten ikke fra halsudskæringen, og monter broderirammen på maskinen. Dette vil forebygge, at halsudskæringen strækkes, når broderirammen flyttes.

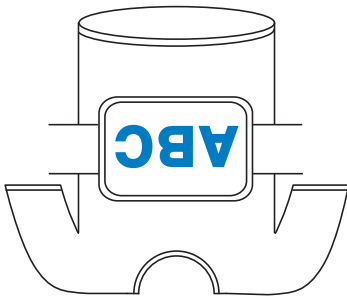

## Omlacering af trådfarverne på skærmen

Hvis en trådfarve på en spoleholder ikke er den samme som nålens trådfarve på skærbilledet, kan trådfarverne på skærbilledet omlaceres, så de passer til spoleholderens trådfarveplacering.

### 1 Berør .

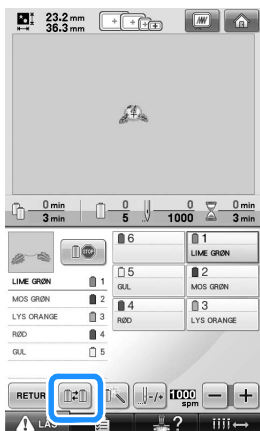

► Displaybilledet til valg af spole vises.

### 2 Berør nummeret til den første nålestang, der skal omlaceres.

- Berør det samme nålnummer igen for at annullere valget.

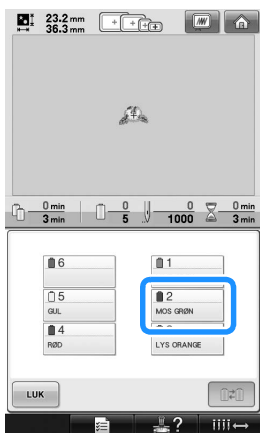

### 3 Berør nummeret til de andre nålestænger, der skal omlaceres. De to nålnumre forbindes med en pil.

- Berør det samme nålnummer igen for at annullere valget.

### 4 Berør for at omlacere de to trådfarver.

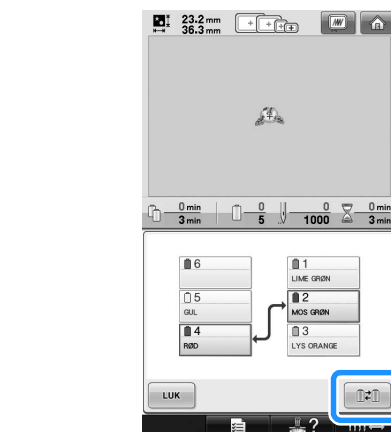
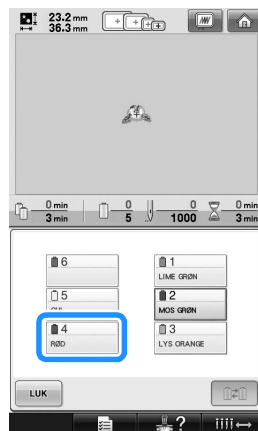

### 5 Berør , når du har foretaget de ønskede ændringer.

## Brodering af mønster med 7 eller flere farver

Når du broderer et mønster, der bruger 7 eller flere trådfarver, skal du udskifte trådspolerne. Når trådspolerne udskiftes, vises en instruktion om, at trådspolerne skal udskiftes, og maskinen stopper automatisk.

### ■ Tildeling af trådfarver til nålestængerne

Maskinen tildeler automatisk trådfarver til nålestang 1 til 6. Den starter med den trådfarve, der sys med først. (Hvis et nyt mønster har trådfarver, der er de samme som det mønster, der blev syet før, tildeles trådfarverne til den samme nålestang som før, uanset syrækkefølgen.)

For eksempel vil trådfarverne for et mønster med 6 trådfarver og 10 trådfarveændringer blive tildelt som vist nedenfor.

1	LIME GRØN	1	Nålestang 1
2	KORNBLOMST BLÅ	2	Nålestang 2
3	LYS RØD	3	Nålestang 3
4	LILLA	4	Nålestang 4
5	GUL	5	Nålestang 5
1	LIME GRØN	1	
6	MØRK PINK	6	Nålestang 6
3	LYS RØD	3	
4	LILLA	4	
5	GUL	5	

6	1
MØRK PINK	LIME GRØN
5	2
GUL	KORNBLOMST BLÅ
4	3
LILLA	LYS RØD

For et mønster med 7 eller flere trådfarver opdateres trådspoleinformationerne, når der er brug for den 7. trådfarve.

Bagefter justerer maskinen tildelingen af trådfarver for at reducere antallet af gange, trådspolerne skal skiftes.

For eksempel vil trådfarverne for et mønster med syv trådfarver og 11 trådfarveændringer blive tildelt som vist nedenfor.

1	LYS GRØN	1	Nålestang 1
4	MØS GRØN	4	Nålestang 4
5	LER BRUN	5	Nålestang 5
3	LYS RØD	3	Nålestang 3
6	LYS GUL	6	Nålestang 6
2	KORNBLOMST BLÅ	2	Nålestang 2
3			

6	1
LYS GUL	LYS GRØN
5	2
LER BRUN	KORNBLOMST BLÅ
4	3
MØS GRØN	LYS RØD

Skift trådspole her.

3	MØRK BRUN	3	Nålestang 3
1	LYS GRØN	1	
5	LER BRUN	5	
2	KORNBLOMST BLÅ	2	
3	MØRK BRUN	3	Nålestang 3

6	1
LYS GUL	LYS GRØN
5	2
LER BRUN	KORNBLOMST BLÅ
4	3
MØS GRØN	MØRK BRUN

Idet trådfarverne på nålestang 1, 2 og 5 skal bruges igen, efter trådspolerne er skiftet, udskiftes de ikke. Andre farver tildeles dog de andre nålestænger.

### Kontrol af hvorvidt trådspoleudskiftning er nødvendig

Når du vælger et mønster, kan du se antallet af trådændringer, men hvilke trådfarver, der bruges i mønsteret, kan ikke ses i dette displaybillede. Hvorvidt og hvornår trådspoler skal skiftes, kan kontrolleres med følgende indikatorer.

### ■ Tid indtil spolerne skal udskiftes

Denne indikator viser tiden indtil næste spoleskift og den aktuelle sytid. Når displaybilledet til broderi vises, og der vises en tidsangivelse, vil det være nødvendigt med mindst et spoleskift.

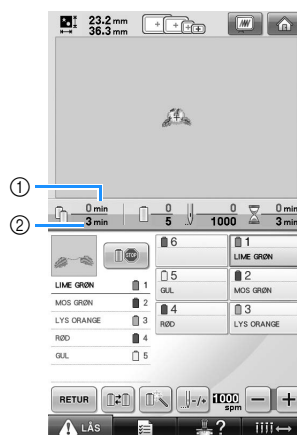

- ① Aktuel sytid
- ② Tid indtil spolerne skal udskiftes

■ **Spoleskiftindikator** ( )

Spoleskiftindikatoren på displaybilledet til stingnavigering angiver det antal gange, trådspolene skal skiftes og tiden mellem skift.

**1** Berør i displaybilledet til broderi.

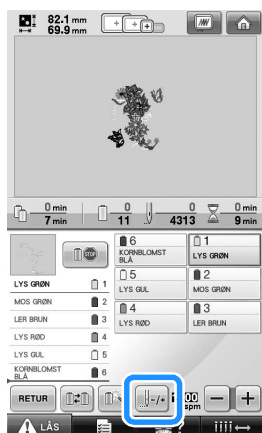

► Displaybilledet til stingnavigering vises.

**2** Berør .

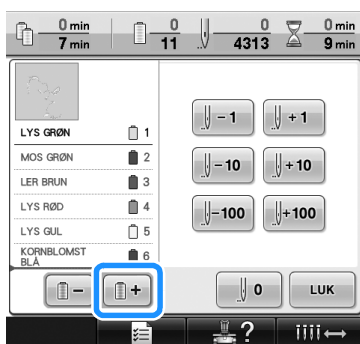

► Hver gang denne tast berøres, vælges den næste farve i trådfarverækkefølgen i displaybilledet. Efter du er nået til den sidste farve i trådfarverækkefølgen i displaybilledet, vælges den første farve.

**3** **Kontroller placering af** ( ) .

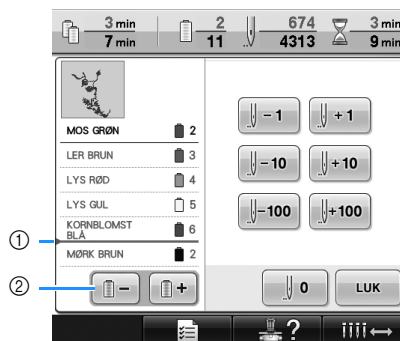

- ① ( ) indikerer, hvornår trådspolene skal udskiftes. Trådspolene skal udskiftes det antal gange, som denne indikator vises og mellem de to trådfarver på det sted, hvor den vises.
- ② Berør for at rulle op gennem trådfarverækkefølgen i displaybilledet. Hver gang denne tast berøres, vælges den forrige farve i trådfarverækkefølgen i displaybilledet. Efter du er nået til den første farve i trådfarverækkefølgen i displaybilledet, vælges den sidste farve.

**4** Når du har kontrolleret de ønskede oplysninger, berør eller for at vende tilbage til den første farve. Og berør så .

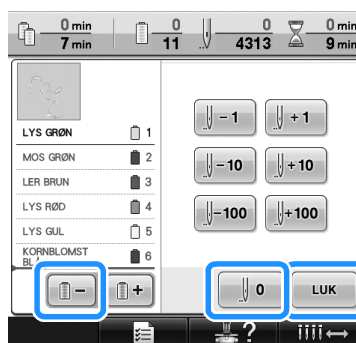

► Displaybilledet til broderi vises igen.



## Udskiftning af trådspolerne ved designs med 7 eller flere farver

Dette afsnit beskriver, hvordan du aflæser meddelelsen om udskiftning af trådspolere, og hvordan du let skifter trådspolerne.

### Skift trådspoler-meddelelse

Når det er nødvendigt at udskifte trådspolen, mens et mønster, der har 7 eller flere farver, broderes, stopper maskinen automatisk med at sy, og meddelelsen, der vises nedenfor, vises. Denne meddelelse vises også, når det er nødvendigt at udskifte trådspolerne, før du begynder at brodere et nyt mønster. Udskift trådspolerne i henhold til deres nye tildelinger.



- ① Trådplysningerne til de trådspolere, der ikke skal udskiftes, er udtonet.
- ② Trådplysningerne til de trådspolere, der skal udskiftes, vises i den nye trådfarve og er indrammet i rødt.
- ③ Berør denne tast for at lukke meddelelsen, der indikerer, at trådspolen skal udskiftes.



### Bemærk

- Berør tasten til nålestang for at flytte nålen til den rigtige placering for trådning til en ny trådfarve. Se "Flytning og trådning af en valgt nålestang" på side 61.
- Når displaybilledet til broderi vises, gemmes den aktuelle trådfarvetildeling. Hvis den samme trådfarve bruges næste gang, trådspolerne skal udskiftes, tildeles nålestangen den samme trådfarve som før.



### Note

- For at bruge en anden trådfarve end den, der er specificeret, brug tasten til midlertidig nålestangindstilling, og ændr trådfarveindstillingen. (For yderligere oplysninger se "Midlertidig nålestangindstilling" på side 130.)
- For at minimere udskiftningen af trådspolere, kan trådfarver, der ofte bruges, specifikt tildeles bestemte nålestænger. (For yderligere oplysninger se "Reserveret nålestangindstilling" på side 132.)

## Let udskiftning af trådspolerne

Når trådspolerne udskiftes, skal overtråden trådes igen. Det er dog let at udskifte trådspolerne, når du udskifter en trådspole, hvor tråden er trådet korrekt gennem maskinen.

- 1** Klip tråden mellem trådspolen og trådlederen.

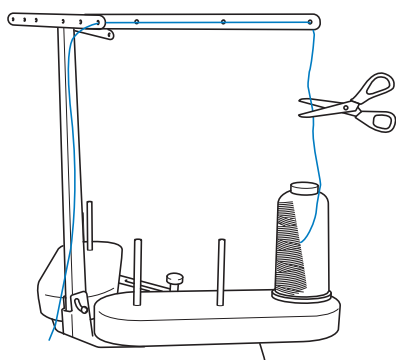

- 2** Udskift trådspolen.

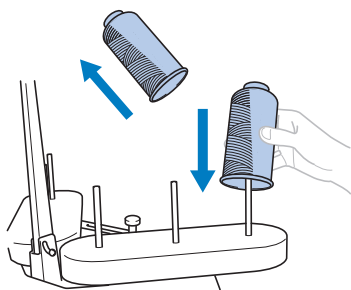

- 3** Bind enden på tråden på den nye spole sammen med enden på tråden, der er tilbage fra den forrige farve.

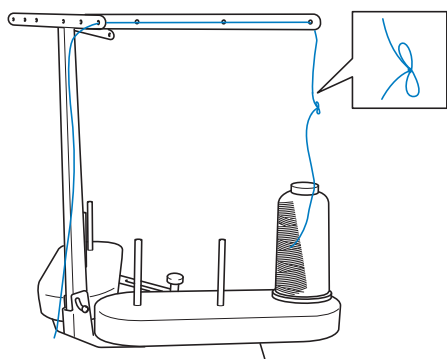

- 4** Træk den gamle tråd ud lige efter nåletråderlederen.

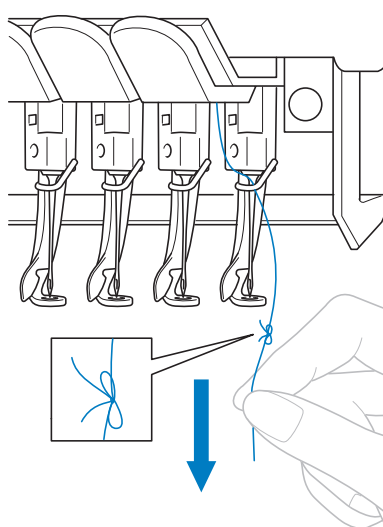

Bliv ved med at trække i tråden, indtil knuden er over nålen. Klip knuden.

- 5** Brug den automatiske trådningsmekanisme til at tråde nålen med den nye tråd. (Se side 59.)

► Dette fuldender udskiftningen af trådspolen.



### Bemærk

- Træk ikke knuden gennem nåleøjet, når du trækker tråden ud. Hvis knuden trækkes gennem nåleøjet, kan nålen blive beskadiget.

## Hvis tråden knækker, eller undertråden løber ud, mens der broderes

Hvis tråden knækker, eller undertråden løber ud, mens der broderes, stopper maskinen automatisk. Da nogle sting kun sys med en tråd, gå tilbage gennem stingene til et sted, hvor stingene allerede er blevet syet, før du fortsætter broderingen.



### Bemærk

- Hvis der er slukket for trådsensoren, stopper maskinen ikke, før broderiet er færdigt. Der skal normalt være tændt for trådsensoren. Se side 204.
- Pas på, når du går tilbage eller fremad gennem stingene, da broderirammen også flytter sig.

## Hvis overtråden knækker

1 Tråd overtråden igen (Se side 55.)

2 Berør .

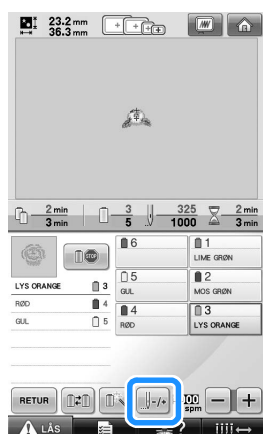

► Displaybilledet til stingnavigering vises.

3 Berør og for at gå tilbage gennem stingene til et sted, hvor stingene allerede er syet.

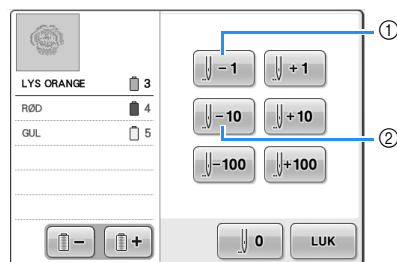

- ① Hver gang denne tast berøres, går maskinen et sting tilbage gennem stingene.
- ② Hver gang denne tast berøres, går maskinen 10 sting tilbage gennem stingene. Broderirammen flytter sig. Gå tilbage til det sted, hvor stingene allerede er syet.



Hvis nålestangen flyttes for langt tilbage gennem stingene, berør eller for at gå fremad gennem stingene.

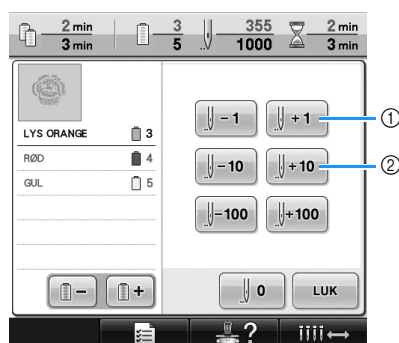

- ① Hver gang denne tast berøres, går maskinen et sting fremad gennem stingene.
- ② Hver gang denne tast berøres, går maskinen 10 sting fremad gennem stingene.

**4** Berør **LUK** .

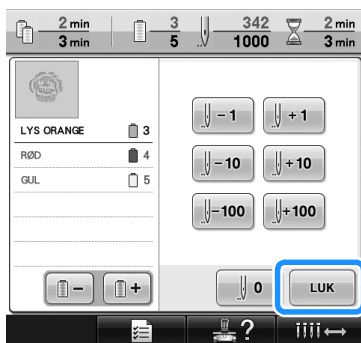

► Displaybilledet til broderi vises igen.

**5** Berør **LÅS** , og tryk så på start-/stop-knappen for at fortsætte broderingen.

## Hvis undertråden knækker eller løber ud

**1** Berør **LÅS** , og tryk derefter på trådklipningsknappen.

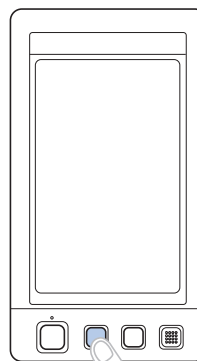

► Overtråden klippes.

- Hvis undertråden knækker eller løber ud, skal overtråden også klippes.

**2** Fjern de sting, der kun er syet med overtråden.

Træk i overtrådens afklippede ende.

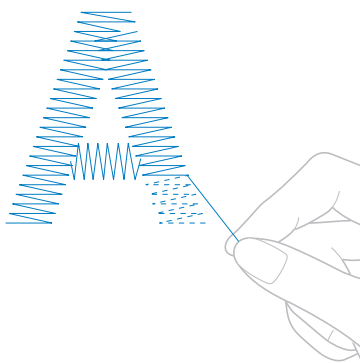

- Hvis stingene ikke kan fjernes pænt, klip tråden med en saks.

- Hvis undertråden løb ud, udskift undertråden på dette tidspunkt i proceduren.

**3** Udskift spolen med en spole vundet med undertråd. (Se side 36.)

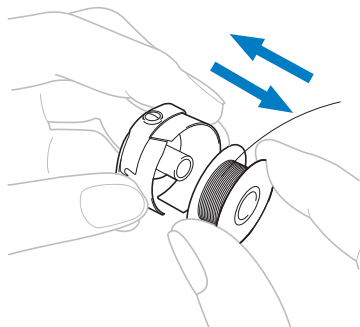

- Hvis spoledækslet kan åbnes, udskift spolen uden at fjerne broderirammen fra maskinen.
- Hvis maskinfundamentet er skjult, for eksempel med et taskeformet stykke stof, eller spoledækslet ikke kan åbnes, fjern broderirammen midlertidigt. (Se side 68.) Når spolen er udskiftet, sæt broderirammen tilbage igen. (Se side 49.)



**Bemærk**

Hvis broderirammen fjernes, før broderingen af mønsteret er færdigt, vær opmærksom på følgende for at undgå, at mønsteret bliver skævt.

- Vær ikke for hårdhændet ved stoffet i rammen, da det kan blive løst.
- Sørg for, at rammen ikke rammer fremføringsmekanismen eller trykfoden, når broderirammen fjernes og sættes på plads igen.  
Hvis fremføringsmekanismen rammes og bevæger sig, sluk for maskinen, og tænd for den igen. Den korrekte ramme-position på tidspunktet, hvor maskinen blev stoppet, lagres i maskinens hukommelse, og broderirammen vender tilbage til den korrekte position igen.
- Når broderirammen sættes på igen, sørg for at pindene på broderirammeholderens venstre og højre arm sidder sikkert ned i hullerne på broderiramme-håndtag.

**4** Gå tilbage gennem stingene på samme måde som beskrevet i trin **e** af "Hvis overtråden knækker" på side 105, og fortsæt broderingen.

## Brodering fra begyndelsen eller midten af et mønster

Hvis du ønsker at genstarte broderingen fra begyndelsen, hvis for eksempel et prøvebroderi blev syet, og der blev brugt forkert trådspænding, eller den forkerte trådfarve blev brugt, genstart broderingen ved at bruge fremad/tilbage sting-tasten. Derudover kan du gå fremad eller tilbage gennem stingene pr. trådfarve eller pr. sting for at starte syning et hvilket som helst sted i mønsteret.



### Bemærk

- Pas på, når du går tilbage eller fremad gennem stingene, da broderirammen også flytter sig.

### 1 Tryk på start-/stop-knappen for at stoppe maskinen.

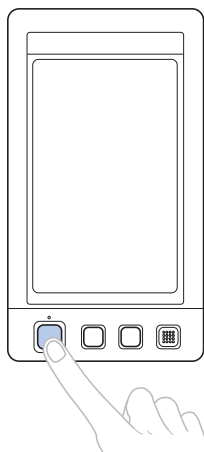

- Udskift om nødvendigt stoffet, der er monteret i broderirammen, eller klip, og fjern de syede sting.

### 2 Berør .

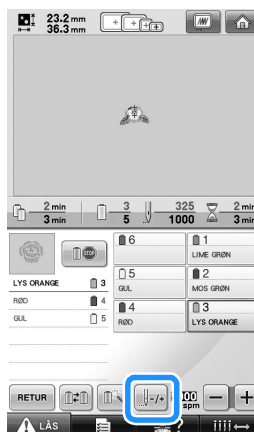

► Displaybilledet til stingnavigering vises.

### ■ For at starte syningen fra begyndelsen

### 3 Berør 0 .

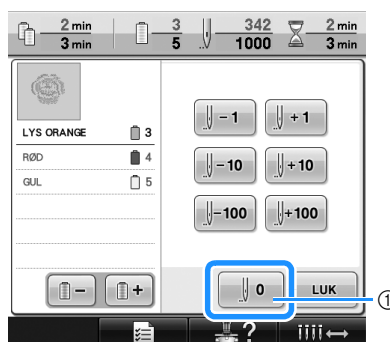

① Berør denne tast for at vende tilbage til begyndelsen af den første farve.

► Broderirammen flyttes til startpositionen.

- For at vælge stinget hvorfra broderingen skal starte

- 4** Berør og for at vælge en farve i trådfarverækkefølgen, og berør derefter for at vælge stinget.

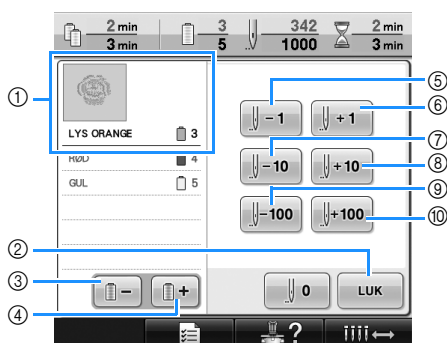

- 1 Trådfarven øverst i visningen af trådfarverækkefølge er farven på det område, der aktuelt er valgt.
  - 2 Berør denne tast for at lukke dette displaybillede.
  - 3 Berør denne tast en gang for at vende tilbage til starten af stingene for den farve, der sys med. Bagefter vendes der tilbage til begyndelsen af syning for den forrige trådfarve, hver gang denne tast berøres.
  - 4 Hver gang denne tast berøres, gåes der frem til starten af syning med den næste trådfarve.
  - 5 Hver gang denne tast berøres, går maskinen et sting tilbage gennem stingene.
  - 6 Hver gang denne tast berøres, går maskinen et sting fremad gennem stingene.
  - 7 Hver gang denne tast berøres, går maskinen 10 sting tilbage gennem stingene.
  - 8 Hver gang denne tast berøres, går maskinen 10 sting fremad gennem stingene.
  - 9 Hver gang denne tast berøres, går maskinen 100 sting tilbage gennem stingene.
  - 10 Hver gang denne tast berøres, går maskinen 100 sting fremad gennem stingene.
- Broderihovedet flyttes, og den aktuelle nålestang flyttes til syplaceringen, og så flyttes broderirammen, og den aktuelle nålplacering indikeres.

- 5** Efter stinget er valgt fra dér, hvor broderingen skal starte, berør .

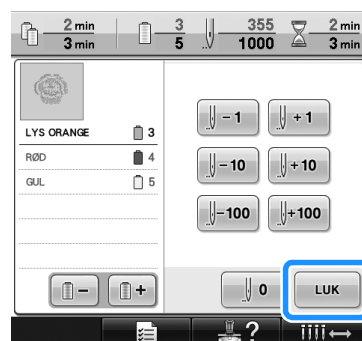

- Displaybilledet til broderi vises igen.

- 6** Berør , og tryk så på start-/stop-knappen for at begynde broderingen.

- Broderingen begynder fra det specificerede punkt.

3

## Genoptag brodering, efter maskinen er blevet slukket

I hvert af følgende tilfælde lagres de resterende sting i broderiet i maskinens hukommelse.

- Hvis der slukkes på maskinens hovedkontakt, efter brodering er stoppet. Klip tråden, før der slukkes på maskinens hovedkontakt, ellers kan tråden blive trukket eller kan sidde fast, når fremføringsmekanismen vender tilbage til sin udgangsposition, når der tændes for maskinen igen.
- Hvis der blev slukket for maskinen ved et uheld for eksempel ved strømsvigt, mens den broderer. Resten af broderiet kan ses, når der tændes for maskinen igen. Nogle af de sting, der allerede er syet, kan dog blive syet igen.



### Bemærk

- Pas på, når du går tilbage eller fremad gennem stingene, da broderirammen også flytter sig.

- 1 Tryk hovedkontakten til "I" for at tænde for maskinen.

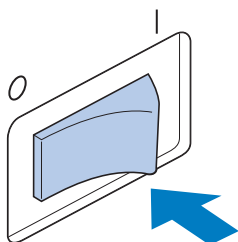

- 2 Når der tændes for maskinen, afspilles åbningsfilmen. Berør et vilkårligt sted på displaybilledet for at få vist den nedenstående meddelelse.

- 3 Berør .



- En meddelelse vises, hvor du bliver spurgt om du vil fortsætte broderingen, eller starte en ny indtastning.

- 4 Berør .

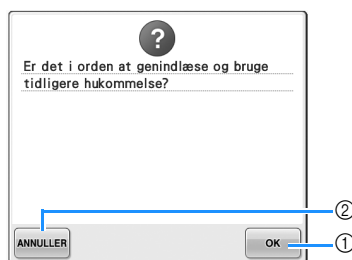

- 1 Berør for at fortsætte brodering.
  - 2 Berør for at annullere brodering og få vist displaybilledet til valg af mønstertype for at vælge et nyt mønster.
- Displaybilledet til broderi, der blev vist, før der blev slukket for maskinen, vises.

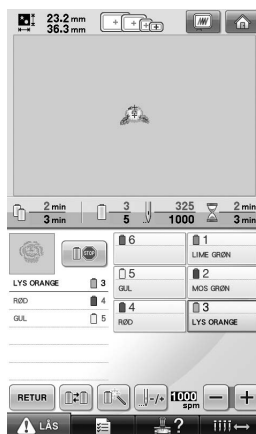



5 Berør .

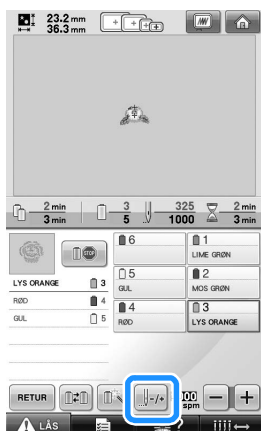

► Displaybilledet til stingnavigering vises.

6 Berør  to eller tre gange for at gå to eller tre sting tilbage.

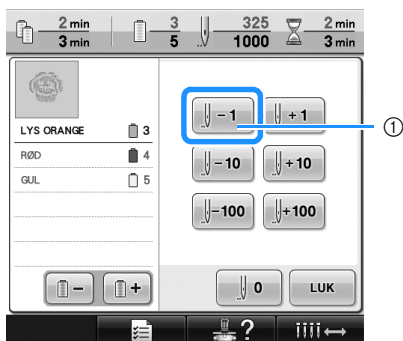

- ① Hver gang denne tast berøres, går maskinen et sting tilbage gennem stingene.
- Kontroller, at nålestikpunktet er placeret, hvor stingene allerede er syet.

7 Berør .

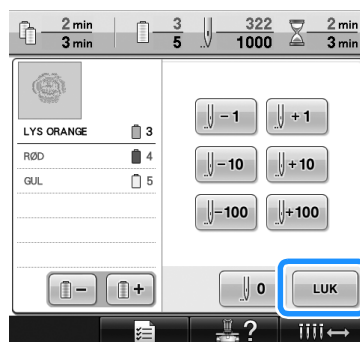

► Displaybilledet til broderi vises igen.

8 Berør , og tryk så på start-/stop-knappen for at fortsætte broderingen.

 **Note**

- Maskinen kan stoppes når som helst, også mens den broderer. Hvis maskinen stoppes, når trådfarven skiftes, er det dog ikke nødvendigt at gå tilbage gennem stingene, når broderingen fortsættes. Maskinen kan også indstilles til at stoppe, når trådfarven skiftes. (For yderligere oplysninger se "Sådan indstilles maskinen til at stoppe ved farvænderinger" på side 128.)

## Regulering af trådspænding

Følgende procedure beskriver, hvordan trådspændingen justeres, hvis den korrekte trådspænding som beskrevet på side 67 ikke blev brugt. Når du har justeret undertrådens spænding, justeres spændingen på overtråden for hver nålestang.



### Bemærk

- Sørg for at kontrollere spændingen på undertråden, hver gang spolen udskiftes. Spændingen på undertråden kan variere afhængigt af undertrådstypen, og hvorvidt der bruges en foropvundet spole. Når der for eksempel udskiftes en tom foropvundet spole med en af samme type, sørg for at kontrollere spændingen på undertråden, og juster spændingen om nødvendigt.
- Sørg for at justere spændingen på undertråden, før spændingen på overtråden justeres.

### Justering af spændingen på undertråden

- 1 Bind den medfølgende vægt fast i enden på tråden, der stikker ud af spolehuset.

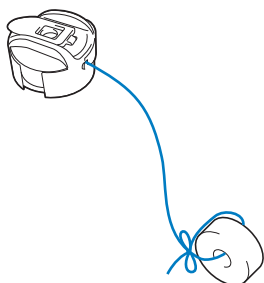

### Bemærk

- Forskellige vægte bruges til at justere foropvundne spoler og metalspoler. Foropvundne spoler: Kun vægt (L) Metalspoler: Vægt (L) og vægt (S) \* Vægt (S) følger med spoleapparat (ekstraudstyr).
- For samling af spændingsenheden se om nødvendigt side 249.

- 2 Hold spolehuset mod en glat, lodret overflade som vist på tegningen.

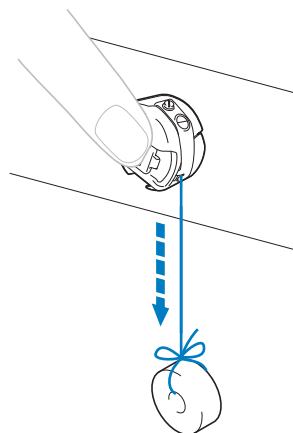

- Hvis tråden med vægten bundet fast langsomt trækkes ud, er spændingen korrekt.

- 3 Brug den medfølgende standardskruetrækker til at dreje justeringsskruen, og juster trådspændingen.

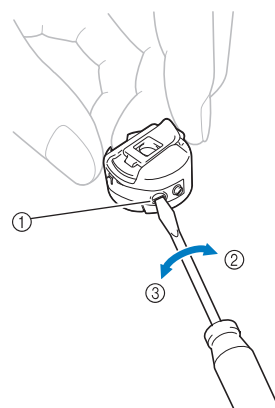

- ① Justeringsskrue
- ② Strammere
- ③ Løser

- 4** Efter justering prøv at brodere med alle nålestænger for at kontrollere trådspændingen.



### Note

- I de indbyggede broderimønstre bruges et mønster til kontrol af trådspænding. Ved at sy dette mønster kan du let kontrollere trådspændingen. For yderligere oplysninger se side 217.

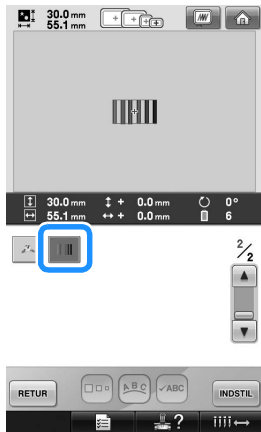

## Justering af overtrådens spænding

Ved brodering skal trådspændingen indstilles, så overtråden lige netop kan ses på stoffets vrangside.

- 1** Drej knapperne til justering af trådspænding.

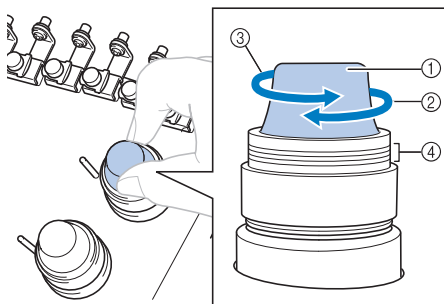

- ① Knapper til justering af trådspænding
- ② Strammere
- ③ Løser
- ④ Mærke

## ■ Korrekt trådspænding

Mønsteret kan ses fra stoffets vrangside. Hvis trådspændingen ikke er indstillet korrekt, broderes mønsteret ikke pænt. Stoffet kan rynke, eller tråden kan knække.

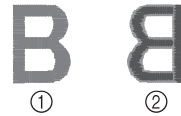

- ① Retside
- ② Vrangside

Følg nedenstående fremgangsmåde for at justere trådspændingen i overensstemmelse med situationen.



## Bemærk

- Hvis trådspændingen er meget slap, kan maskinen stoppe under syningen. Dette er ikke et tegn på fejlfunktion. Forøg trådspændingen en smule, og begynd at sy igen.

### ■ Overtråden er for stram

Hvis overtråden er for stram, kan undertråden ses på stoffets retside.



- ① Retside
- ② Vrangsiden

Drej knappen i pilens retning for at løsne spændingen på overtråden.

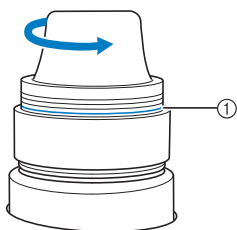

- ① Rød linje

Hvis den røde linje er synlig, kan trådspændingen ikke løsnes yderligere. Stram spændingen på undertråden. For yderligere oplysninger se side 112.



### Bemærk

- Hvis du løsner trådspændingen mere end den røde linje, kan knappen til justering af trådspænding blive skilt ad.
- For samling af spændingsenheden se om nødvendigt side 249.

### ■ Overtråden er for løs

Overtrådens spænding er for løs, hvilket resulterer i løs overtråd, løse trådender eller løkker på stoffets retside.

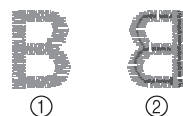

- ① Retside
- ② Vrangsiden

Drej knappen i pilens retning for at stramme spændingen på undertråden.

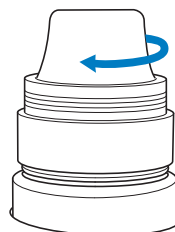

**4****BRODERIINDSTILLINGER**

Dette kapitel beskriver de forskellige broderiindstillinger, hvilket gør betjening lettere.

<b>Broderi med risting .....</b>	<b>116</b>
<b>Fremstilling af en applikation .....</b>	<b>117</b>
Fremstilling af en applikation.....	117
Brug af rammemønster til omrids.....	120
<b>Automatisk hæfteindstilling.....</b>	<b>122</b>
<b>Indstillinger til start-/slutplacering.....</b>	<b>123</b>
Gentagen syning af et mønster langs en diagonal.....	124
Brodering af sammenkædede tegn.....	125
<b>Maksimal syhastighedsindstilling.....</b>	<b>127</b>
<b>Sådan indstilles maskinen til at stoppe ved farveændringer.....</b>	<b>128</b>
Sådan stoppes maskinen ved den næste farveændring .....	128
Sådan specificeres pauseplaceringer før brodering.....	128
<b>Midlertidig nålestangindstilling .....</b>	<b>130</b>
Uafbrudt brodering (med en enkelt farve) .....	131
<b>Reserveret nålestangindstilling .....</b>	<b>132</b>

## Broderi med risting

Inden du broderer, kan du se risting hele vejen rundt om mønsteret. Dette er en god ide, når du skal brodere på stof, hvor der ikke kan fastgøres afstivende materiale med et strygejern eller klæbemiddel. Du minimerer risikoen for, at stingene krymper, eller at mønsteret bliver skævt ved at sy afstivende materiale på stoffet.



### Bemærk

- Det anbefales at afslutte kombineret og redigering af mønsteret, før du vælger ristingensindstillingen. Hvis du redigerer mønsteret, efter du har valgt ristingensindstillingen, kan ristingene og mønsteret blive skæve, og det kan være vanskeligt at fjerne ristingene under mønsteret, når broderingen er færdig.

**1** Berør , og vis derefter side 2/5 af displaybilledet til indstillinger.

**2** Brug  og  for at specificere afstanden fra mønsteret til ristingene.

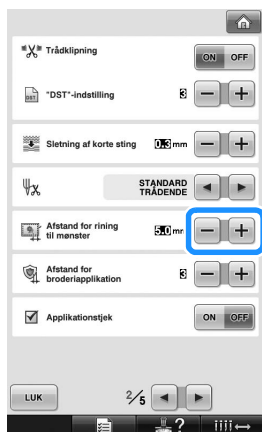

### Note



- Jo højere denne indstilling er, jo længere væk er ristingene fra mønsteret.
- Denne indstilling forbliver aktiv, selv hvis der slukkes for maskinen.

**3** Berør  for at vende tilbage til displaybilledet til broderiindstillinger.

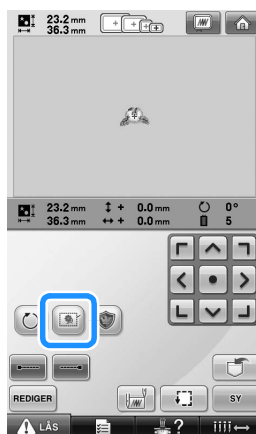
**4** Berør  for at vælge ristingensindstillingen.



### Bemærk

- Når der trykkes på , flyttes mønsteret til midten. Flyt mønsteret til den ønskede position efter valg af ristingensindstillingen.
- Berør  for at slette indstillingen.
- ▶ Ristingene føjes til i starten af syrekkefølgen.

**5** Berør  for at vende tilbage til displaybilledet til broderiindstillinger.

**6** Berør , og tryk så på start-/stop-knappen for at begynde broderingen.

**7** Når broderingen er færdig, kan du fjerne ristingene.

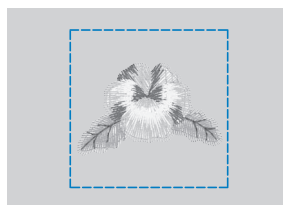

## Fremstilling af en applikation

Du kan lave applikationer med de indbyggede mønstre og mønstrene på broderikortene. Dette er velegnet til stof, som ikke kan broderes, eller hvis du ønsker at sy en applikation fast på en beklædningsgenstand.

### Fremstilling af en applikation

Følgende mønster bruges til fremstilling af en applikation.

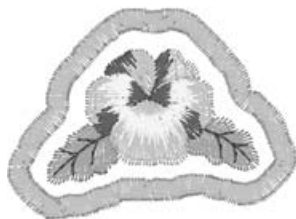

#### Bemærk

- Det anbefales at bruge filt eller denimstof til fremstilling af applikationer. Når der bruges lette stoffer, kan stingene nogle gange se mindre ud afhængigt af mønsteret og det anvendte stof.
- Brug altid afstivende materiale til broderier for at opnå det bedste resultat.
- Vælg en ramme, der passer til mønsterets størrelse. Rammemulighederne vises i LCD-displayet.
- Afslut kombineret og redigering af mønsteret, inden du vælger applikationsindstillingen. Hvis du redigerer mønsteret, når du har valgt applikationsindstillingen, kan stingene på applikationen og mønsteret blive skæve i forhold til hinanden.
- Da et omrids tilføjes, bliver mønsteret for en applikation (når applikationsindstillingen er valgt) større end det oprindelige mønster. Start med at tilpasse størrelsen og placeringen af mønsteret som vist nedenfor.

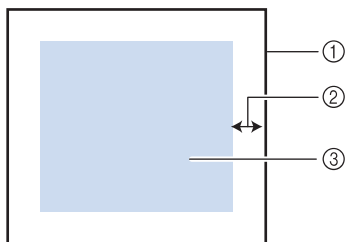

- ① Broderiområde
- ② Ca. 10 mm
- ③ Mønsterstørrelse

- 1 Berør , og vis derefter side 2/5 af displaybilledet til indstillinger.
- 2 Brug  og  for at angive afstanden mellem mønsteret og applikationens omrids.

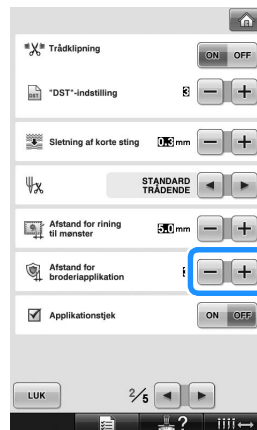



#### Note

- Denne indstilling forbliver aktiv, selv hvis der slukkes for maskinen.

- 3 Berør , for at vende tilbage til displaybilledet til broderiindstillinger.

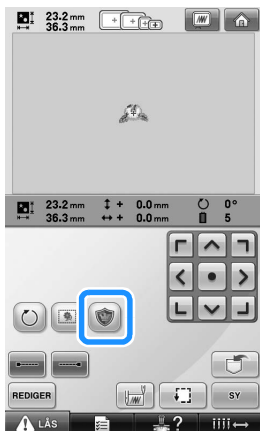
#### 4 Berør for at vælge applikationsindstillingen.



- Berør  for at slette indstillingen.
- ▶ Trinene til fremstilling af en applikation føjes til syrækkefølgen.



#### Bemærk







- Når  berøres, flyttes mønsteret til midten. Flyt mønsteret til den ønskede position efter valg af applikationsindstillingen.
- Du kan ikke fremstille en applikation, hvis mønsteret er for stort eller for kompliceret, eller hvis et kombineret mønster er blevet adskilt. Selv hvis det valgte mønster kan være inden for broderingsområdet, kan hele applikationsmønsteret godt overskride broderingsområdet, når omridset tilføjes. Hvis der vises en fejlmeddelelse, skal du vælge et andet mønster eller redigere det.

#### 5 Berør for at fortsætte til displaybilledet for broderiindstillinger.



#### Note

- Der føjes tre trin til syrækkefølgen: applikationens udklipningslinje, position af mønsterets placering på beklædningsgenstanden og applikationssting.

LYS ORANGE		3
RØD		4
GUL		5
APPLIKATIONS MATERIALE		6 — ①
APPLIKATIONS POSITION		1 — ②
APPLIKATION		2 — ③

- ① Applikationens udklipningslinje
  - ② Position af mønsterets placering på beklædningsgenstanden
  - ③ Applikationssting
- Vi anbefaler at bruge den trådfarve til udklipningslinjen "APPLIKATIONSMATERIALE", som ligger tættest på stoffets farve.

#### 6 Stryg eller kløb afstivende materiale fast på bagsiden af det filt eller denimstof, du vil bruge til applikationen.

#### 7 Sæt applikationsstoffet fast i broderirammen, monter broderirammen på maskinen, og start broderingen.

#### 8 Når udklipningslinjen "APPLIKATIONSMATERIALE" er broderet, skal du stoppe maskinen og fjerne applikationsmaterialet fra broderirammen.

#### 9 Klip forsigtigt langs stingene. Fjern forsigtigt al tråd fra udklipningslinjen efter afklipping.

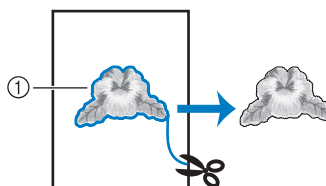

- ① Applikationens udklipningslinje





### Bemærk

- Afhængigt af mønstertætheden og det anvendte stof kan mønsteret krympe, eller applikationen kan blive skæv i forhold til placeringslinjen. Vi anbefaler, at du klipper en lille smule uden for udklipningslinjen.
- Når du bruger mønstre, som er vertikalt og horisontalt symmetriske, skal du bruge en kridtblyant til at angive, hvilken vej mønsteret skal vende, inden du klipper det ud.
- Klip forsigtigt mønsteret ud langs det omrids, du netop har syet. Klip ikke inden for udklipningslinjen, da applikationsstoffet så ikke fanges af applikationsstingene.

- 10 Brug to lag klæbende vandopløseligt afstivningsmateriale, med de klæbende sider mod hinanden, og monter dem i broderirammen.**

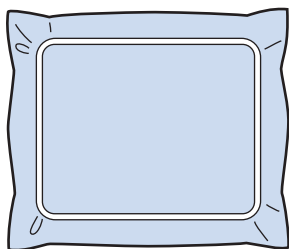

### Bemærk

- Hvis der bruges vandopløseligt afstivende materiale, er det ikke nødvendigt at fjerne det efter syning af applikationens omrids. Vi anbefaler, at du bruger vandopløseligt afstivende materiale for at mindske krympningen af mønsteret.
- Sæt to lag vandopløseligt afstivende materiale sammen, da det ellers kan gå i stykker under broderingen.

- 11 Sy placeringslinjen til applikationspositionen "APPLIKATIONSPOSITION".**

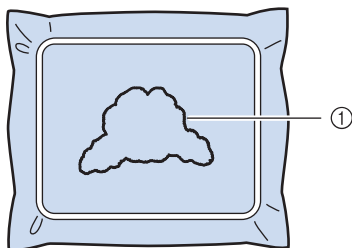

① Mønsterets placeringslinje

- 12 Påfør forsigtigt et lag lim eller spraylim, og fastgør applikationen, så den sidder rigtigt i forhold til placeringslinjen.**

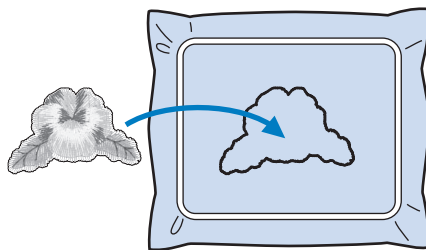

### Bemærk

- Inden du fastgør applikationen, skal du sørge for at, applikationen er placeret korrekt inden for placeringslinjen.

- 13 Sy omridset "APPLIKATION".**



① Applikations omrids

- 14 Fjern det afstivende materiale fra broderirammen, når broderingen er færdig.**

- 15 Brug en saks til at klippe det overskydende, afstivende materiale af fra ydersiden af applikationens omrids.**

- 16** Læg applikationen i blød i vand for at opløse det vandopløselige afstivende materiale.

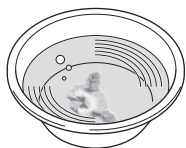

- 17** Tør applikationen, og stryg den, hvis det er nødvendigt.



**Note**

- Omridset sys med satinsting.
- Der kan komme lim på trykfoden, nålen og stingpladen på nuværende tidspunkt. Færdiggør broderingen af applikationsmønstret, og fjern derefter limen.



**Bemærk**

- Vær lidt forsigtig, når du stryger, og pas på ikke at ødelægge stingene.

**Brug af rammemønster til omrids**

Når der bruges et rammemønster, kan du anvende den ønskede form som applikationens omrids.



- 1** Når du har valgt og redigeret mønstret i displaybilledet til redigering, skal du udføre handlingerne, der er beskrevet i trin **1** til **2** i "Fremstilling af en applikation" på side 117.

- 2** Berør **LUK** for at vende tilbage til det forrige displaybillede.

- 3** I displaybilledet til mønstertype skal du vælge den ønskede rammeform samt mønster og tilføje det til applikationsmønstret.

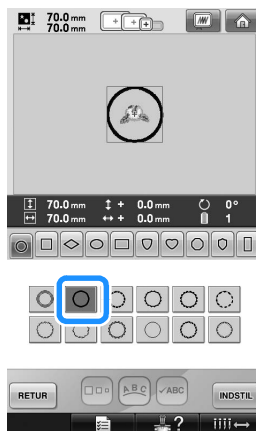

- 4** Berør **INDSTIL**, og berør derefter **REDIGER SLUT**.

- 5** Berør  for at vælge applikationsindstillingen.

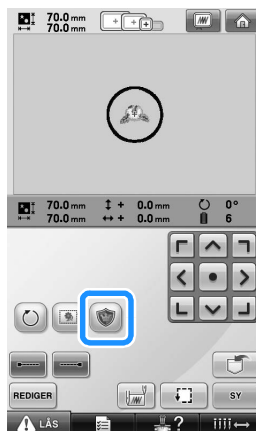

- 6** Berør **REDIGER**.

- 7 Brug **VÆLG** til at vælge rammemønster, og berør derefter  og **OK** .

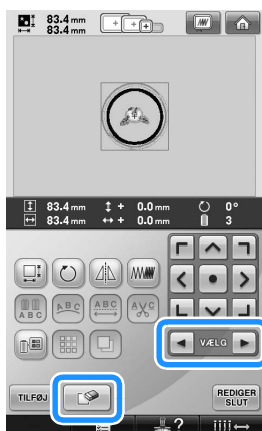

► Rammemønsteret slettes.





- 8 Berør **REDIGER SLUT** for at fortsætte til displaybilledet til broderiindstillinger.
- 9 Berør **SY** for at fortsætte til displaybilledet for broderiindstillinger.
- 10 Fortsæt med trin 6 af “Fremstilling af en applikation” på side 118 for at færdiggøre applikationen.

## Automatisk hæfteindstilling

Maskinen kan indstilles til automatisk hæftning, for eksempel i begyndelsen af mønsteret, før syning efter hver trådfarvændring og før tråden klippes.

Når broderimaskinen købes, er denne funktion slået TIL.

- Sådan specificerer du, at tråden skal hæftes i begyndelsen af mønsteret, når der sys efter hver trådfarvændring, og til at starte med efter tråden er klippet.

- 1 Berør , så den ændres til .  
Berør  (eller ) for at vælge den ønskede indstilling.





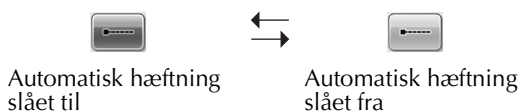

- Ved hver berøring af tasten aktiveres eller deaktiveres indstillingen.



### Note

- Hvis længden på det første sting er mindre end 0,8 mm, vil tråden ikke blive hæftet.
- Hvis trådklipning er slået FRA i displaybilledet til indstillinger, vil tråden ikke blive hæftet (se side 199).

- Sådan specificerer du, at tråden hæftes før den klippes.

- 1 Berør , så den ændres til .  
Berør  (eller ) for at vælge den ønskede indstilling.



- Ved hver berøring af tasten aktiveres eller deaktiveres indstillingen.

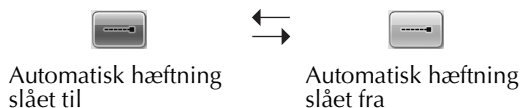

### Note

- Indstillingen automatisk stikkefast forbliver den samme, indtil tasten berøres for at slå den fra. Den indstilling, der angives, før der slukkes for maskinen, forbliver i kraft næste gang der tændes for maskinen.
- Hvis trådklipning er slået FRA i displaybilledet til indstillinger, vil tråden ikke blive hæftet (se side 199).

## Indstillinger til start-/slutplacering

Maskinen kan indstille startplaceringen og slutplaceringen separat fra de 9 punkter i mønsteret. Disse er øvre venstre hjørne, øverst midtfor, øverste højre hjørne, midtfor til venstre, lige i midten, midtfor til højre, nedre venstre hjørne, nederst midtfor og nedre højre hjørne.

Disse indstillinger kan bruges til gentagne gange at sy et mønster langs en diagonal.

Start-/slutplaceringsindstillingerne specificeres i displaybilledet til broderiindstillinger.

Når broderimaskinen købes, er både start- og slutplaceringen indstillet til midten af mønsteret.

### 1 Berør .



- ▶ Displaybilledet til indstilling af start-/slutplacering vises.

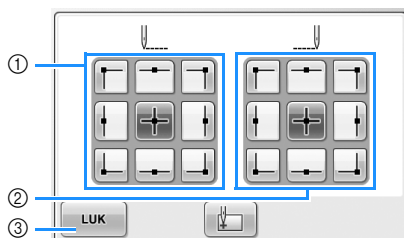

- 1 Specificerer startplaceringen
- 2 Specificerer slutplaceringen  
Berør en tast for at vælge indstillingen.  
Den fremhævede tast viser den aktuelt valgte indstilling.

Eksempel



Denne tast er valgt.

- 3 Berør denne tast for at lukke dette displaybillede.

### ■ Sådan specificeres startplaceringen

#### 2 Berør tasten for at vælge den ønskede startplaceringsindstilling.

- ▶ Når der er valgt en startplacering, indstilles slutplaceringen automatisk til den samme placering.
- ▶ Broderirammen flyttes til startpositionen.

### ■ Sådan specificeres slutplaceringen

#### 3 Berør tasten for at vælge den ønskede slutplaceringsindstilling.

#### 4 Når du har valgt de ønskede indstillinger, berør .

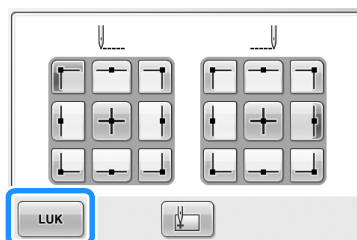

- ▶ Displaybilledet til broderiindstillinger vises igen.

### Note

- Start-/slutplaceringsindstillingerne ændres ikke, indtil tasten for en ny indstilling berøres. De indstillinger, der angives, før der slukkes for maskinen, forbliver i kraft, næste gang der tændes for maskinen.

## Gentagen syning af et mønster langs en diagonal

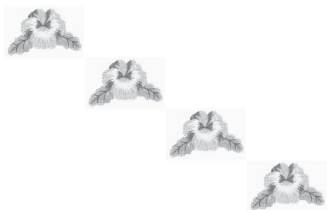

Eksempel



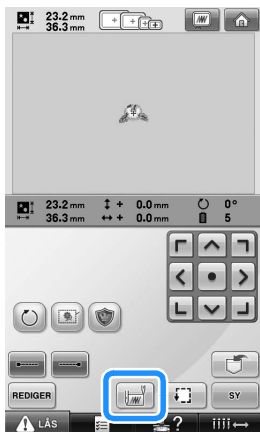

- 1** Specificer det øvre venstre hjørne som startplaceringen og det nedre højre hjørne som slutplaceringen.

Berør  i displaybilledet til broderiindstillinger for at få vist displaybilledet til indstilling af start-/slutplacering.



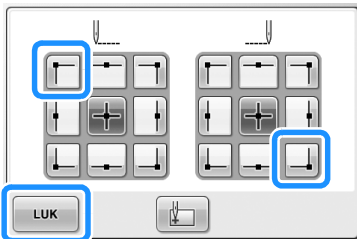

For startplaceringen berør , så den skifter til .

For slutplaceringen berør , så den skifter til .



Berør  for at lukke displaybilledet til indstilling af start-/slutplacering.

- 2** Sy det første broderimønster.

Berør  for at få vist displaybilledet til broderi, og berør så , og tryk på start-/stop-knappen.

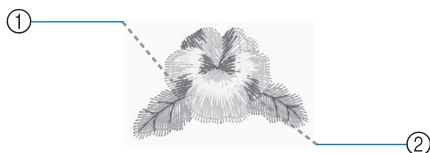

- ① Startposition  
② Slutplacering

- 3** Når broderingen er færdig, stopper maskinen i mønsterets nedre venstre hjørne.

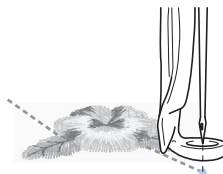

- 4** Berør , og gentag trin **2** og **3** tre gange.



### Bemærk

- Hvis det næste broderimønster i serien sys uden for broderifeltet, vises det følgende displaybillede. Monter stoffet igen for at fortsætte med at gentage symønsteret. Berør , og gentag trin **2** og **3**.



### Note

- Frem for at sy mønstrene i en fast retning er forskellige mønsterdesigns mulige, hvis startplacerings- og slutplaceringsindstillingerne ændres.



## Brodering af sammenkædede tegn

Følg nedenstående fremgangsmåde for at brodere sammenkædede tegn på en enkelt række, når mønsteret er større end broderirammen.

Eksempel: Sammenkædning af "DEF" med bogstaverne "ABC"

# A B C D E F

1 Vælg tegnmønstrene for "ABC".

2 Berør  i displaybilledet til broderiindstillinger.

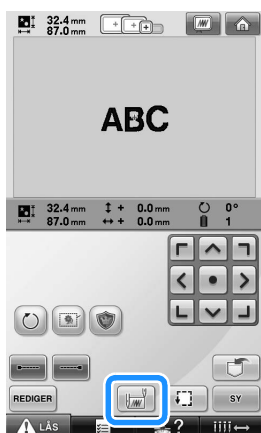

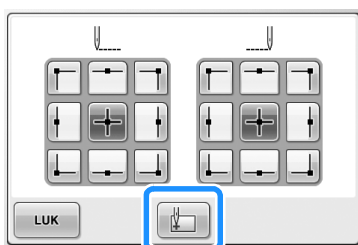

3 Berør .





- ▶ Nålestangen placeres i mønsterets nederste venstre hjørne. Broderirammen bevæger sig, så nålens position er korrekt.

## Bemærk

- Berør  for at annullere startpunktsindstillingen og vende tilbage til midten af mønsteret.
- Brug  til at vælge et andet startpunkt til brodering.

4 Berør  for at vende tilbage til displaybilledet til broderiindstillinger, og berør så  for at fortsætte til displaybilledet til broderi.

- ▶  skifter til , mens startpunktet indstilles i mønsterets nederste venstre hjørne.

5 Berør , og tryk så på start-/stop-knappen for at begynde broderingen.

6 Når du har broderet tegnene, skal du klippe trådene ved en god længde, fjerne broderirammen og derefter montere broderirammen igen, så du kan brodere de resterende bogstaver ("DEF").

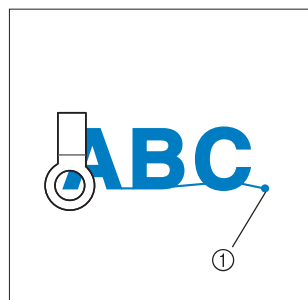

① Broderingsafslutning

7 Som i trin 1 vælges tegnmønstrene for "DEF".

4

- 8 Berør  i displaybilledet til broderiindstillinger.

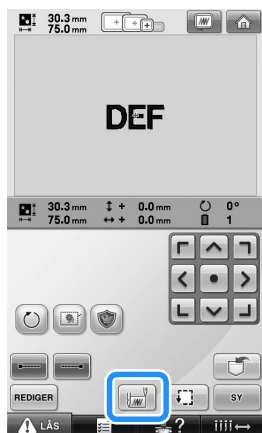

- 9 Berør  .

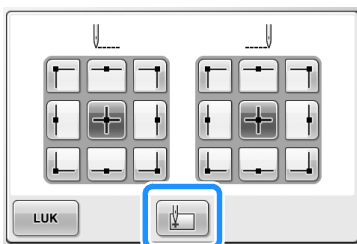

- Nålestangen placeres i mønsterets nederste venstre hjørne. Broderirammen bevæger sig, så nålens position er korrekt.

- 10 Berør  .

- 11 Brug  til at justere nålen i forhold til slutningen på broderingen af det forrige mønster.

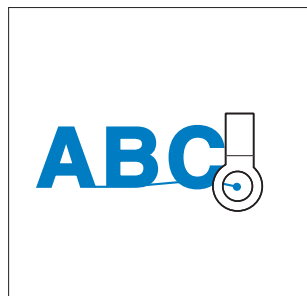

 **Bemærk**

- For bedre synlighed ved placering af nålen direkte over afslutningen på de forrige mønstre se side 97.

- 12 Berør  .

- 13 Berør  , og tryk så på start-/stop-knappen for at begynde broderingen af de resterende tegnmønstre.





## Maksimal syhastighedsindstilling

Den maksimale syhastighed kan indstilles til et ud af syv niveauer med 100 spm mellem 400 og 1000 spm. Hvis kasketrammen eller cylinderrammen bruges, kan den maksimale syhastighed indstilles til et ud af fem niveauer med 50 spm mellem 400 og 600 spm.

### Maksimal syhastighed

	Broderiramme/ fladramme		Kasketramme/ Cylinderramme
1	1000	1	600
2	900	2	550
3	800	3	500
4	700	4	450
5	600	5	400
6	500	–	–
7	400	–	–

Når broderimaskinen købes, er den maksimale syhastighed indstillet til 1000 spm (kasketramme til 400 spm).

Kasketrammen, cylinderrammen og fladrammen er ikke vedlagt tilbehør. De kan dog købes som ekstraudstyr.

1 For at forøge syhastigheden berør **+**. For at sænke syhastigheden berør **–**.

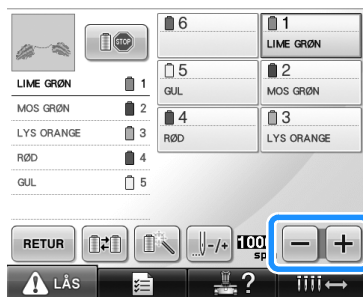

► Værdien mellem **–** og **+** ændres.

### Note



- Reducer syhastighed ved brodering på tyndt, tykt eller kraftigt stof. Derudover broderer maskinen mere lydløst ved en langsommere syhastighed.
- Syhastigheden kan ændres, mens broderiet sys.
- Indstillingen maksimal syhastighed ændres ikke, før der vælges en ny indstilling. Den indstilling, der angives, før der slukkes for maskinen, forbliver i kraft næste gang der tændes for maskinen.
- Reducer syhastigheden til 400 spm, når du bruger en svag tråd som f.eks. metaltråd.

## Sådan indstilles maskinen til at stoppe ved farveændringer

Maskinen kan stoppes når som helst. Hvis maskinen stoppes, mens den broderer, anbefales det dog, at du går et par sting tilbage, før du fortsætter med at sy for at overlape stingene. Hvis maskinen stopper ved en farveændring, er det ikke nødvendigt at gå tilbage gennem stingene, før du fortsætter broderingen.



### Sådan stoppes maskinen ved den næste farveændring

Maskinen kan indstilles til at stoppe, før den syr den næste farve.

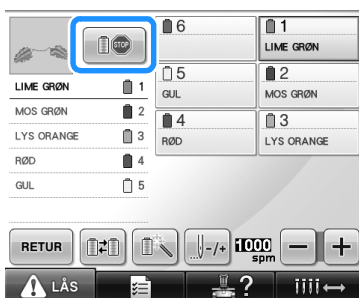
- 1 Mens farven før det sted, hvor du ønsker at stoppe maskinen, sys, berør , så den skifter til .



- 2 Når området for den aktuelle farve er syet færdigt, flytter nålestangen sig på plads, og maskinen stopper, før den næste farve sys.

►  skifter tilbage til .

- Hvis der midlertidigt slukkes for maskinen, vil du blive spurgt, om du ønsker at fortsætte med at sy, eller om du ønsker at vælge et nyt mønster, når der tændes for maskinen igen.

Berør  for at fortsætte broderingen.

(Se "Genoptag brodering, efter maskinen er blevet slukket" på side 110.)

### Sådan specificeres pauseplaceringer før brodering



Pauseplaceringer kan specificeres i displaybilledet til ændring af trådfarven, der vises, når du berører



- 1 Berør  i displaybilledet til mønsterredigering.



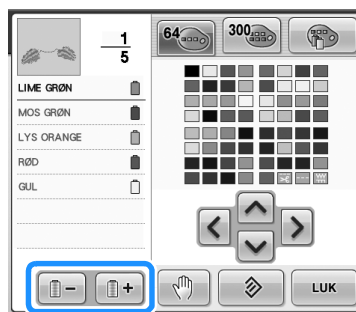

► Displaybilledet for ændring af trådfarven vises.

- 2 Berør  og , så farven øverst i trådfarverækkefølgen er den farve, hvor du ønsker at stoppe maskinen, før du syr den.

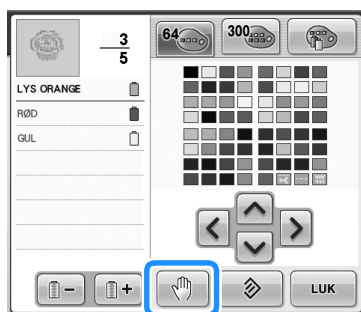

### 3 Berør .



► Mærket  vises for at indikere, hvor maskinen vil stoppe.

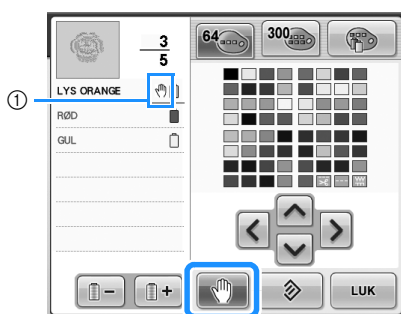

①  mærke

### 4 Gentag trin 2 og 3 for hver pause, som du ønsker at specificere.

- Du kan specificere ethvert antal pauser.

### 5 Når du har specificeret de ønskede indstillinger, berør .

- Hvis der midlertidigt slukkes for maskinen, når den er stoppet ved den specificerede placering efter brodering, vil du blive spurgt, om du ønsker at fortsætte med at sy, eller om du ønsker at vælge et nyt mønster, når der tændes for maskinen igen.

Berør  for at fortsætte broderingen. (Se "Genoptag brodering, efter maskinen er blevet slukket" på side 110.)



### Note

- Hvis der midlertidigt slukkes for maskinen, vil de indstillinger til at stoppe maskinen ved farveændringer, der blev specificeret før maskinen blev slukket, ikke blive annulleret. Indstillingerne annulleres dog, hvis der vælges et nyt mønster.
- Hvis et mønster med indstillinger til at stoppe maskinen ved farveændringer gemmes, gemmes også indstillingerne til at stoppe maskinen ved farveændringer.

## Midlertidig nålestangindstilling

Efter broderingen er begyndt, kan maskinen stoppes ved en farveændring, og du kan specificere en anden nålestang til den næste farve, der skal sys.

Ved at erstatte overtråd, der allerede er trådet på en anden nålestang, kan der spares sytid. For eksempel kan lignende farve tråd erstattes for midlertidig brug.

- 1** Mens du syr med den farve, der er før den, du ønsker at skifte, berør , så den skifter til .

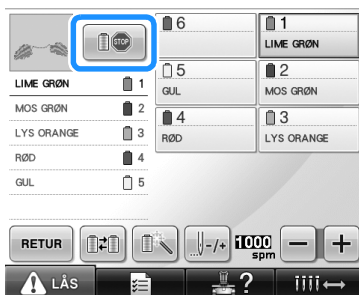

- ▶ Når den farve, der aktuelt sys med, er færdig, klippes trådene, og maskinen stopper.
- Du kan trykke på start-/stop-knappen ved farveændringen for at stoppe maskinen, men stop i så fald maskinen, efter trådene er klippet.

- 2** Berør .

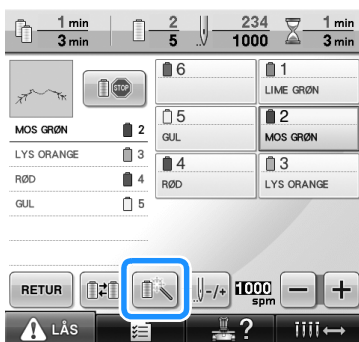

- ▶ Displaybilledet til midlertidig nålestangindstilling vises.

- 3** Berør tasten til nålestangen, der er trådet med den tråd, du ønsker at brodere med.

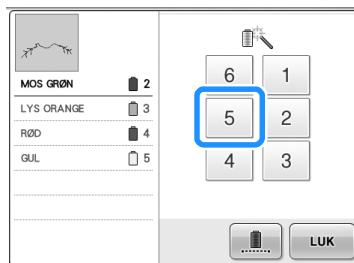

- 4** Berør .

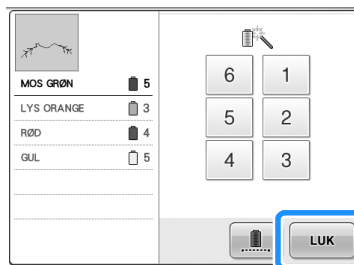

- ▶ Displaybilledet til broderi vises igen.

- 5** Berør , og tryk så på start-/stop-knappen for at begynde broderingen.

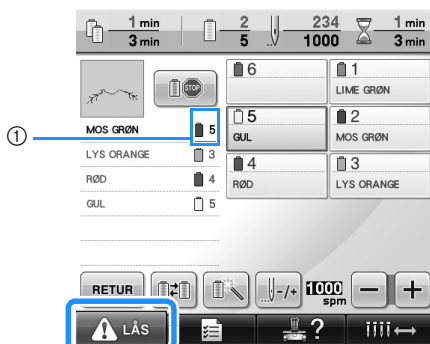

- ① Kun nålestangnummeret ændres for at angive den valgte nålestang.

- ▶ Brodering fortsætter med den specificerede nålestang.



## Note

- Midlertidig nålestangindstilling gælder kun indtil det næste farveskift. Hvis mønsteret indeholder et andet område med den samme farve, eller når det samme mønster sys næste gang, sys området med den oprindelige farve.
- Trådfarven (nålestangen) kan ændres med denne procedure, også når maskinen er stoppet med en specificeret pause, eller når spolen skal udskiftes.
- Hvis der blev trykket på start/stop-knappen for at stoppe maskinen, mens et område blev syet, kan en midlertidig nålestangindstilling ikke gøres gældende. Trådfarven (nålestangen) kan ikke skiftes midt i et område, der er ved at blive syet.

## Uafbrudt brodering (med en enkelt farve)

Et valgt mønster kan sys i en enkelt farve i stedet for flere farver. Maskinen vil tøve, men ikke standse mellem farvetrinene og derefter fortsætte, indtil mønsteret er færdigt.

- 1** Berør tasten til den nålestang, der er trådet med den tråd, du ønsker at brodere uafbrudt med.



- 2** Berør .

- ▶ Displaybilledet til midlertidig nålestangindstilling vises.

- 3** Berør  for at gøre flerfarvetrinene udtone, så vil det valgte mønster blive broderet i en enkelt farve i stedet for at skifte tråd under brodering.

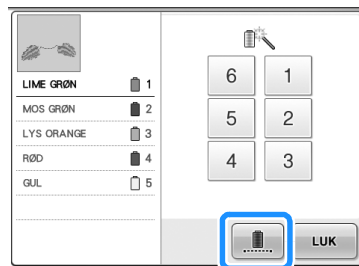



- ▶ Trådfarven, der vises på displaybilledet, vil være udtonet.



## Note

- Hvis du berører enhver tast for ovenstående nålestangnummer, bliver den midlertidige nålestangindstilling aktiveret. (Se side 130.)

- Berør  igen for at vende tilbage til mønsterets oprindelige indstillinger.

- 4** Berør .



## Note

- Selvfølgelig hvis uafbrudt brodering er indstillet, kan indstillingerne for DST-trådklipning bruges (se side 199).
- Du kan vælge nålestangen på displaybilledet til broderi selv efter berøring af  i trin 4.
- Når broderiet er færdigt, bliver uafbrudt brodering annulleret.

## Reserveret nålestangindstilling

Normalt tildeler maskinen automatisk trådfarver til nålestængerne, men du kan manuelt tildele en specifik trådfarve til en bestemt nålestang. Hvis en nålestang er specificeret, fjernes den nålestang fra maskinens automatiske tildelinger, og den specificerede farve forbliver tildelt til den.

Ved specifikt at tildele trådfarver, der ofte bruges, til bestemte nålestænger, kan besværet med at udskifte trådspolerne reduceres.





### Bemærk

- Denne funktion er ikke tilgængelig via displaybilledet til broderi.

Når først en manuel nålestangindstilling er specificeret, forbliver den sådan, indtil indstillingen annulleres.

De manuelle nålestangindstillinger kan specificeres på side 3/5 i displaybilledet til indstillinger.

- 1** Berør , og berør så  og  for at få vist side 3/5 i displaybilledet til indstillinger.

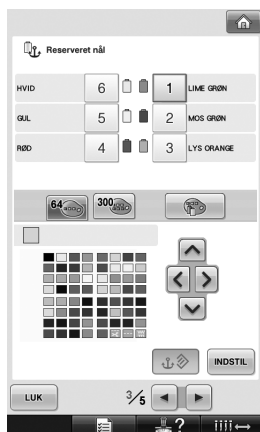

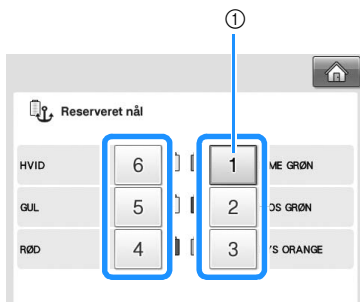

- 2** Berør , , , ,  eller  for nummeret på nålestangen, som du ønsker at specificere.



- ① Indikerer nummeret på den valgte nålestang

- 3** Vælg farven, der skal tildeles nålestangen.

Berør , ,  eller , indtil den farve, du ønsker at vælge i trådtabellen, vises forstørret.

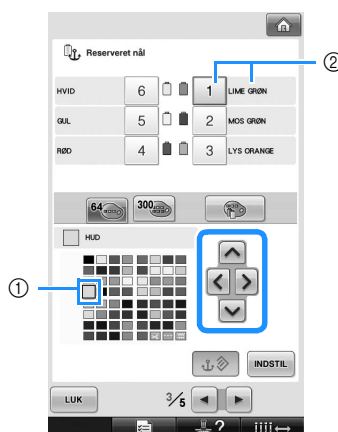

- ① Den farve, der vises i stort format, er den farve, der er valgt.
  - ② Viser den farve, der er valgt samt dens navn
- Når en farvefirkant markeres, bevæger den sig i retning mod pilen på den tast, der blev berørt.

#### 4 Berør **INDSTIL**.

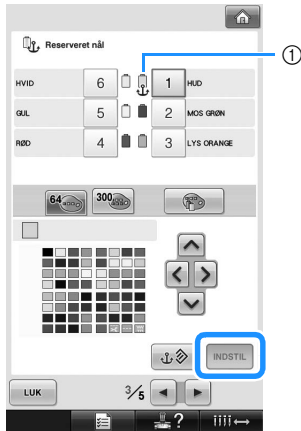

- ▶ Den farve, der blev valgt i trin 3, specificeres.
- ① Den valgte trådfarve og ankeret vises på spolen.

#### ■ Annullering af indstillingen

For at annullere indstillingen skal du først annullere den og så vælge den nye indstilling.

#### 1 Berør **1**, **2**, **3**, **4**, **5** eller **6** for nummeret på den nålestang, hvis indstillinger du vil annullere.

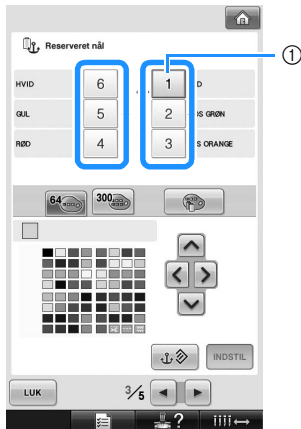

- ① Indikerer nummeret på den valgte nålestang

#### 2 Berør .

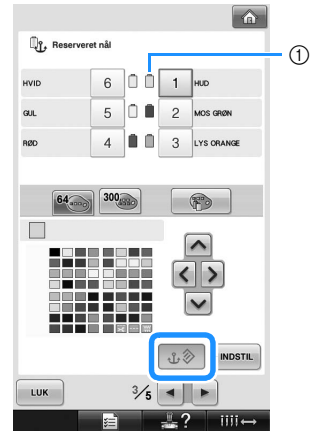

- ① Ankeret forsvinder fra trådspolen.
- ▶ Dette annullerer den manuelle nålestangindstilling.





## VALG/REDIGERING/LAGRING AF MØNSTRE

Dette kapitel giver oplysninger om valg, redigering og lagring af broderimønstre.

<b>Forholdsregler .....</b>	<b>136</b>	Ændring af bogstavafstanden .....	167
Vedrørende broderidata.....	136	Adskillelse af kombinerede	
Vedrørende broderikort som		tegmønstre .....	168
ekstraudstyr .....	138	Afklipning af trådene mellem	
Vedrørende USB-medier.....	139	bogstaverne .....	169
<b>Valg af et broderimønster .....</b>	<b>140</b>	Ændring af trådtætheden (kun for	
Generelt mønstervalg.....	140	nogle bogstaver og	
Broderimønstre .....	141	rammemønstre) .....	170
Rammemønstre.....	141	Specificering af flerfarve-tekst .....	170
Monogram- og rammemønstre.....	142	Ændring af mønsterets farver .....	171
Alfabeter .....	145	Design af gentagne mønstre .....	172
Blomsteralfabetmønstre .....	148	Oprettelse af en	
Renæssancealfabet-mønstre.....	149	brugertilpasset trådtabel.....	176
Applikationsalfabet .....	150	Valg af farve fra den brugertilpassede	
Græske bogstavmønstre .....	151	trådtabel.....	179
Broderimønstre lagret i maskinens		Kopiering af et mønster.....	180
hukommelse .....	151	Sletning af et mønster .....	180
Broderikort (ekstraudstyr) .....	152	<b>Redigering af broderimønsteret</b>	
Computer (USB).....	156	<b>(displaybillede til</b>	
USB-medie .....	160	<b>broderiindstillinger).....</b>	<b>181</b>
<b>Redigering af broderimønsteret</b>		Drejning af hele mønsteret.....	181
<b>(Displaybillede til redigering af</b>		<b>Redigering af et kombineret</b>	
<b>mønster).....</b>	<b>162</b>	<b>mønster .....</b>	<b>182</b>
Kombinering af mønstre.....	162	<b>Lagring af broderimønstre .....</b>	<b>187</b>
Valg af det mønster, der skal		Maskinens hukommelse.....	187
redigeres.....	163	Hvis broderimønsteret ikke kan	
Flytning af et mønster .....	163	lagres .....	187
Vandret drejning af mønsteret.....	164	USB-medie .....	189
Ændring af et mønsters størrelse....	164	Computer (USB) .....	190
Drejning af et mønster .....	166		
Ændring af et tegns			
tekstopstilling.....	167		

## Forholdsregler

### Vedrørende broderidata

Følg nedenstående forholdsregler ved brug af andre broderidata, end dem der er oprettet og lagret i denne maskine.

#### FORSIGTIG

- **Når du bruger andre broderidata end dine originale mønstre, kan tråden eller nålen knække, når der sys med en for fin stingtæthed eller ved syning af tre eller flere overlappende sting. I så tilfælde skal du bruge et af vores originale designprogrammer til redigering af broderidataene.**

#### ■ Broderidat typer, der kan anvendes

- Kun broderidatafiler af typen .pes, .phc og .dst kan bruges på denne maskine. Hvis du bruger andre data end dem, der er lagret med vores designsystemer eller symaskiner, vil broderikortet måske ikke fungere korrekt.

#### ■ Typer af USB-enheder/-medier, der kan anvendes (vha. USB-stik type "A" (vært))

Stingmønstredata kan lagres på eller hentes fra USB-medier. Brug medier, der opfylder følgende specifikationer.

- USB-floppy-diskdrev
- USB-flash-drev (USB-flash-hukommelse)
- USB-cd-rom, CD-R, CD-RW-drev (kun indlæsning)



#### Note

- Sting-/broderidata kan ikke gemmes vha. et USB-cd-rom-, CD-R- eller CD-RW-drev.
- USB-enheder/-medier kan kun bruges i den primære (øverste) USB-port til medier eller USB-porten til mus. USB-porten til computer er kun til tilslutning af en computer.

Du kan også bruge følgende medietyper sammen med USB-hukommelseskortlæseren/-skriveren.

- Secure Digital (SD) Card
- CompactFlash
- Memory Stick
- SmartMedia
- MultiMediaCard (MMC)
- xD-Picture Card



#### Bemærk

- Visse USB-medier kan ikke bruges sammen med denne maskine. Se vores webside vedrørende flere detaljer.
- USB-hubber kan ikke bruges gennem den primære (øverste) USB-port til medier eller USB-porten til mus. Maskinen kan ikke genkende ovenstående USB-enheder eller USB-hukommelseskort via en USBhub.
- Adgangslampen begynder at blinke, når USB-enheden/-mediet er sat i, og det tager 5-6 sekunder for maskinen at genkende enheden/mediet. (Tiden varierer afhængigt af USB-enhed/-medie.)
- Tag ikke en USB-enhed/-medie ud af denne maskine, lige efter det er blevet sat i. Vent mindst 5 sekunder, inden du tager USB-enheden/-mediet ud.
- Læs brugsanvisningen, der følger med det USB-medie, du har købt, for at få yderligere oplysninger.



## Note

- Når det bliver nødvendigt at oprette filmappe, skal du bruge en computer.
- Der kan bruges bogstaver og tal i filnavnene. Hvis filnavnet derudover ikke indeholder flere end otte tegn, vises hele filnavnet på displaybilledet.  
Hvis filnavnet indeholder flere end otte tegn, vises kun de første seks tegn efterfulgt af "~" og et tal som filnavnet.

## ■ Computere og operativsystemer med følgende specifikationer kan anvendes

- Kompatible modeller:  
IBM PC med en USB-port som standardudstyr  
IBM PC-kompatibel computer udstyret med en USB-port som standardudstyr
- Kompatible operativsystemer:  
Microsoft Windows Me/2000/XP, Windows Vista, Windows 7

## ■ Forholdsregler ved brug af computeren til oprettelse af data

- Hvis navnet på broderidatafilen/-mappen ikke kan identificeres, f.eks. hvis navnet indeholder specielle tegn eller symboler, vises filen/mappen ikke. Hvis dette sker, skal du ændre navnet på filen/mappen. Vi anbefaler at bruge alfabetets 26 bogstaver (små og store), og tallene 0 til 9, bindestreg "-", og understreg "\_". Brug ikke komma "," og punktum "." i filnavnet.
- Hvis der vælges broderidata, der er større end 200 mm (H) × 300 mm (B) (ca. 7-7/8 tommer (H) × 11-3/4 tommer (B)), vises en meddelelse i højre side. I denne meddelelse bliver du spurgt, om du vil dreje mønsteret 90 grader.  
Selv når det er blevet drejet 90 grader, kan broderidata, der er større end 200 mm (H) × 300 mm (B) (ca. 7-7/8 tommer (H) × 11-3/4 tommer (B)), ikke bruges. (Alle design skal være inden for en designstørrelse på 200 mm (H) × 300 mm (B) (ca. 7-7/8 tommer (H) × 11-3/4 tommer (B)))  
For yderligere oplysninger se side 156.
- .pes-filer, der er lagret med et antal sting eller antal farver, der overstiger de angivne grænser, kan ikke vises. Det kombinerede mønster kan ikke overskride maks. 500.000 sting eller et maksimalt antal farveændringer på 125 (ovenstående tal er omtrentlige, alt afhængigt af mønsterets samlede størrelse). Brug et af vores designsoftwareprogrammer til at redigere broderimønstret, så det opfylder disse specifikationer.
- Opret ikke mapper på "Flytbar disk" på computeren. Hvis broderidataene lagres i en mappe på "Flytbar disk", kan disse broderidata ikke hentes af maskinen.

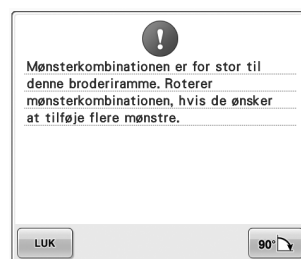

## ■ Tajima (.dst)-broderidata

- .dst-data vises i displaybilledet til mønsterlisten efter filnavn. (Det faktiske billede kan ikke vises.) Kun de første otte tegn i filnavnet kan vises. 
- Da Tajima (.dst)-data ikke indeholder specifikke trådfarveoplysninger, vises de med vores standardtrådfarverækkefølge. Kontrollér visningen, og skift trådfarver efter ønske. For yderligere oplysninger se side 220.

## ■ Varemærker

- Secure Digital (SD) Card er et registreret varemærke tilhørende SD Card Association.
  - CompactFlash er et registreret varemærke eller et varemærke tilhørende Sandisk Corporation.
  - Memory Stick er et registreret varemærke eller et varemærke tilhørende Sony Corporation.
  - SmartMedia er et registreret varemærke eller et varemærke tilhørende Toshiba Corporation.
  - MultiMediaCard (MMC) er et registreret varemærke eller et varemærke tilhørende Infineon Technologies AG.
  - xD-Picture Card er et registreret varemærke eller et varemærke tilhørende Fuji Photo Film Co. Ltd.
  - IBM er et registreret varemærke eller et varemærke tilhørende International Business Machines Corporation.
  - Microsoft, Windows og Windows Vista er registrerede varemærker eller varemærker tilhørende Microsoft Corporation.
- De virksomheder, hvis softwaretitel er nævnt i denne brugsanvisning, har en softwarelicensaftale for dets programmer.  
Alle andre mærke- og produktnavne, der er nævnt i denne brugsanvisning er registrerede varemærker tilhørende de respektive virksomheder. Forklaringer på mærkninger som f.eks. ® og ™ er imidlertid ikke klart beskrevet i teksten.

## Vedrørende broderikort som ekstraudstyr

- Broderikortene må ikke skilles ad eller ændres.
- Undlad at bøje, tabe, ridse eller placere tunge genstande oven på broderikortene.
- Broderikortene må ikke blive våde f.eks. med vand, opløsningsmidler, drikkevarer eller andre væsker.
- Broderikortene må ikke bruges eller opbevares på et sted, der udsættes for stærk statisk elektricitet eller elektrisk forstyrrelse.
- Broderikortene må ikke bruges eller opbevares på steder, der udsættes for vibrationer eller stød, direkte sollys, meget støv (eller fnug), høje temperaturer, høj luftfugtighed, voldsomme temperatursvingninger eller stærke magnetiske kræfter (som f.eks. fra højtalere).
- For at bruge broderikort til at hente broderimønstre skal du tilslutte broderikortlæseren/USB-kortskrivermodulet\* til denne maskine.
- Opbevar broderikort i deres beskyttelseskasser.
- Hvis du bruger et andet broderikort end vores originale broderikort, fungerer maskinen muligvis ikke korrekt. Sørg for kun at bruge de anbefalede broderikort.
- Nogle autoriserede eller copyright-beskyttede broderikort kan ikke bruges med denne broderimaskine.
- Broderikort, der er købt i udlandet, kan ikke bruges sammen med din broderimaskine.
- Indsæt, eller fjern kun broderikort, når en adgangslampe på broderikortlæseren/USB-kortskrivermodulet ikke blinker, eller når broderimaskinen er slukket (se side 152).

\* Hvis du har købt PE-DESIGN Ver5 eller en senere version, PE-DESIGN Lite eller PED-BASIC, kan du sætte det medfølgende USB-kortskrivermodul ind i maskinen som en broderikortlæser og hente mønstre.

## Vedrørende USB-medier

- USB-medierne må ikke skilles ad eller ændres.
- USB-medierne må ikke blive våde f.eks. med vand, opløsningsmidler, drikkevarer eller andre væsker.
- USB-medierne må ikke bruges eller opbevares på et sted, der udsættes for stærk statisk elektricitet eller elektrisk forstyrrelse.
- USB-medier må ikke bruges eller opbevares på steder, der udsættes for vibrationer eller stød, direkte sollys, meget støj (eller fnug), høje temperaturer, høj luftfugtighed, voldsomme temperatursvingninger eller stærke magnetiske kræfter (som f.eks. fra højtalere).
- Når der hentes broderidata fra USB-medier må maskinen ikke udsættes for vibrationer eller stød. Forsøg ikke at fjerne USB-medier fra maskinen.
- Visse USB-medier kan ikke bruges sammen med denne maskine. Se vores webside vedrørende flere detaljer.
- Fjern kun USB-medier, når en adgangslampe på USB-mediet ikke blinker (se side 160).
- Læs brugsanvisningen, der følger med det USB-medie, du har købt, for at få yderligere oplysninger.
- Tag ikke en USB-enhed/-medie ud af denne maskine, lige efter det er blevet sat i. Vent mindst 5 sekunder, inden du tager USB-enheden/-mediet ud.

## Valg af et broderimønster

De forskellige broderimønstre er indbygget i denne maskine. Ud over de indbyggede mønstre kan man vælge forskellige andre mønstre fra broderikortene (ekstraudstyr) og fra computeren.



### Note

- Vedr. indlæsning af broderimønstre fra broderikortene (ekstraudstyr) se side 152.

## Generelt mønstervalg

Proceduren for valg af mønstre varierer afhængigt af mønstertypen. Den generelle procedure for valg af mønstre er imidlertid beskrevet nedenfor.

### 1 Berør tasten for den ønskede kategori i displaybilledet til valg af mønstertype.

#### ■ Displaybilledet til valg af mønstertype

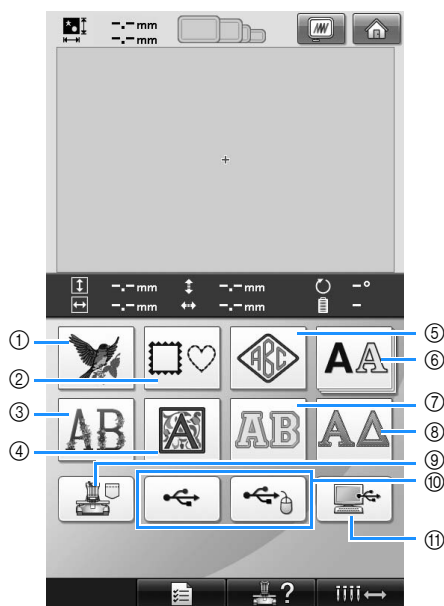

- ① Broderimønstre
- ② Rammemønstre
- ③ Blomsteralfabetmønstre
- ④ Renæssancealfabet-mønstre
- ⑤ Monogram- og rammemønstre
- ⑥ Alfabeter
- ⑦ Applikationsalfabet-mønstre
- ⑧ Græske bogstavmønstre
- ⑨ Mønstre, der er lagret i maskinens hukommelse
- ⑩ USB-medie
- ⑪ Computer (USB)

### 2 Berør det mønster, du vil vælge, i displaybilledet til mønsterlisten, som vises herunder.

#### ■ Displaybillede med mønsterliste

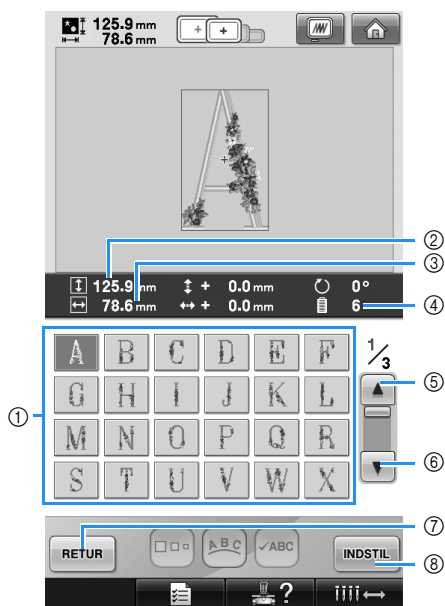

- ① Mønster-taster
- Berør et mønster for at få vist følgende oplysninger om mønsteret.
  - ② Mønsterets lodrette højde
  - ③ Mønsterets vandrette bredde
  - ④ Antallet af trådfarvændringer
- Hvis der er mere end en side, skal du berøre ⑤ og ⑥, indtil den ønskede side vises.
- For at ændre kategori skal du berøre ⑦ for at vende tilbage til displaybilledet til valg af mønstertype.
- Når du har valgt mønster, skal du berøre ⑧. Valg af mønster bekræftes, og displaybilledet til redigering af mønster vises.

## Broderimønstre

1 Berør .

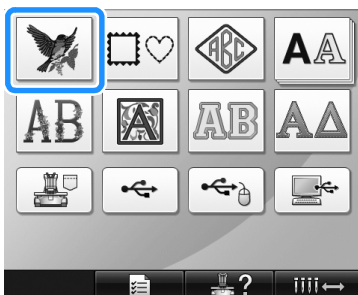

► Listen over broderimønstre vises.

2 Vælg et broderimønster.  
Berør det ønskede mønster.



► Det valgte mønster vises i området for mønstervisning.

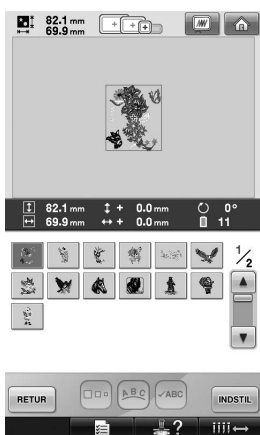

- Hvis du har valgt det forkerte mønster, eller du ønsker at vælge et andet mønster, skal du berøre det ønskede mønster.

3 Berør .

Dette bekræfter dit valg af mønster.

- Displaybilledet til redigering af mønster vises.

## Rammemønstre

1 Berør .

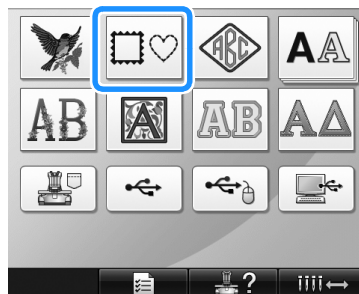

► Listen over rammemønstre vises.

2 Vælg den ønskede form til rammen i displaybilledets øverste faneblade.

Berør den ønskede rammeform.

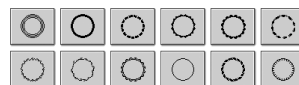

► De tilgængelige rammemønstre vises i displaybilledets nedre halvdel.

- 3 Vælg et rammemønster.**  
Berør det ønskede mønster.

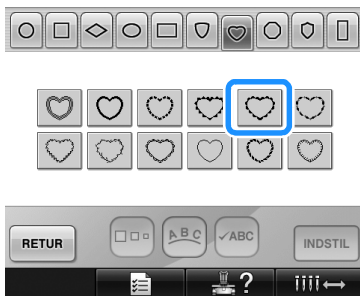

- Det valgte mønster vises i området for mønstervisning.

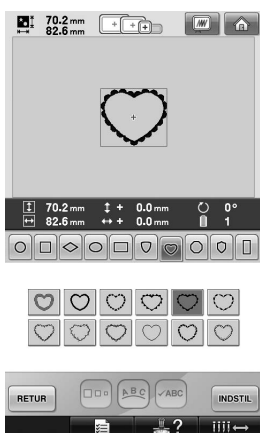

- Hvis du har valgt det forkerte mønster, eller du ønsker at vælge et andet mønster, skal du berøre det ønskede mønster.

- 4 Berør INDSTIL.**  
Dette bekræfter dit valg af mønster.

- Displaybilledet til redigering af mønster vises.

## Monogram- og rammemønstre

Monogramdesigns kan laves ved at kombinere to eller tre bogstaver. Rammemønstre er også tilgængelige for disse mønstertyper.

- 1 Berør** .



- Displaybilledet til valg af design vises.

- 2 Vælg monogrammønster.**  
Berør knappen for den ønskede tegnstil.

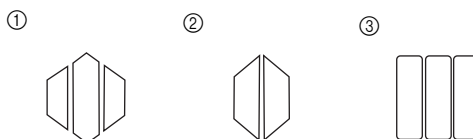
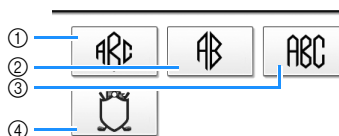

- Displaybilledet til tekstindtastning vises.

- Hvis ④ er valgt, vises rammemønsterlisten. Når du opretter et mønster ved at kombinere bogstaver med en ramme, har det ingen betydning hvilken af de to, bogstaverne eller rammen, der vælges først. Syrækkefølgen følger den rækkefølge, som monogramdelene vælges i. I dette eksempel vælger vi bogstaverne først.



### 3 Vælg tegnene.

Berør fanebladene for at vælge forskellige tegnformer, og berør så tasten for et bogstav på hvert faneblad.

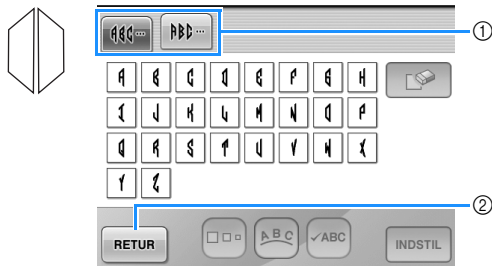
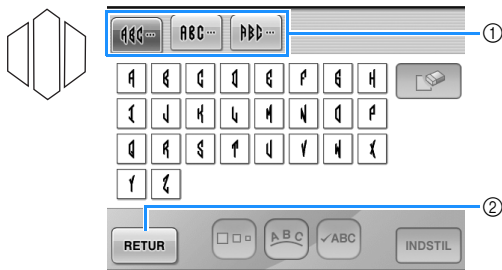



\* Da bogstavformerne er de samme på dette mønster, er der ingen faneblade, der kan vælges. Vælg tre bogstaver fra dette displaybillede.

① Faneblade

② For at ændre skrifttype skal du berøre  hvorefter du vender tilbage til displaybilledet til valg af skrifttype.

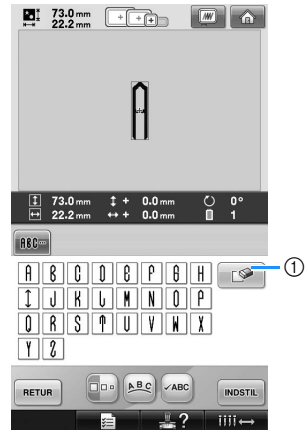
► Det valgte bogstav vises i området for mønstervisning.



① Hvis du har valgt det forkerte bogstav, eller du ønsker at vælge et andet bogstav, skal du berøre  for at slette det sidst valgte bogstav og herefter trykke på tasten for det nye bogstav.

### Note

- Afhængigt af mønsteret er der et forudindstillet antal bogstaver, men der kan dog indtastes flere bogstaver end det forudindstillede antal. Hvis der er valgt for mange bogstaver, skal du berøre  for at slette bogstaverne.
- Hvis du ønsker det, kan flere bogstaver vælges til at bruge disse tegn på samme måde som i et hvilket som helst andet alfabetmønster uden at oprette et monogram.

### 4 Ændr, om nødvendigt, bogstavets størrelse når du har indtastet ét bogstav.



① Berør  for at ændre størrelsen.

## ■ Ændring af størrelse

Når du har valgt det første bogstav, skal du berøre , indtil bogstavet har den ønskede størrelse.

- Det næste bogstav, der vælges, får den nye bogstavstørrelse.
- Bogstavstørrelsen for alle de indtastede bogstaver kan ikke ændres, når først bogstaverne er kombineret. (Størrelsen af hele mønsteret kan ændres fra displaybilledet til redigering af mønster.)

## 5 Berør .

Dette bekræfter dit valg af tegn.

- ▶ Displaybilledet til redigering af mønster vises.

Nu vil vi kombinere bogstaverne med en ramme.

## 6 Berør .



- ▶ Displaybilledet til valg af mønster vises.

## 7 Berør .



- ▶ Displaybilledet til valg af design vises.

## 8 Berør .



- ▶ Listen over rammemønstre vises.

## 9 Vælg et mønster. Berør det ønskede mønster.



- ▶ Det valgte rammemønster vises i området for mønstervisning.

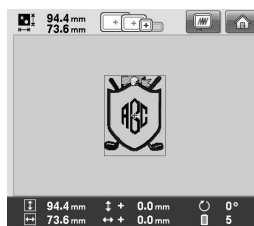

- Hvis du har valgt det forkerte mønster, eller du ønsker at vælge et andet mønster, skal du berøre det ønskede rammemønster.

- 10 Hvis tegnstørrelsen blev ændret, skal du ændre rammemønsteret til den samme størrelse.

Berør  for at ændre mønsteret til den samme størrelse som bogstaverne.

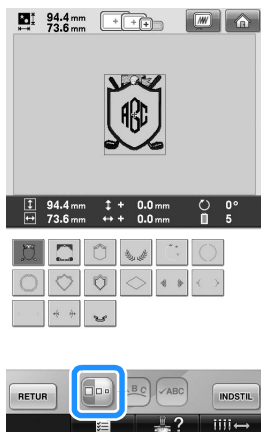

1 Berør denne tast for at ændre størrelse.

- 11 Berør .

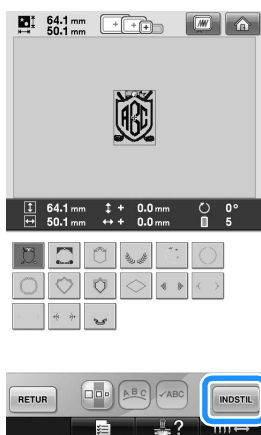

Dette bekræfter dit valg af ramme.

► Displaybilledet til redigering af mønster vises.

### Note

- På grund af størrelse eller form, kan nogle rammemønstre ikke bruges sammen med  designet.
- Rammemønstrene er blot nogle af de mønstre, der kan bruges. Der kan bruges andre tegnmønstre end 3-bogstavs-monogram mønstrene i denne kombination.

## Alfabetet

Der er 25 indbyggede skrifttyper.

Eksempel: Indtast "Lucky Color".

- 1 Berør .



► Displaybilledet til valg af skrifttyper vises.

- 2 Vælg en skrifttype.

Berør den ønskede skrifttype.

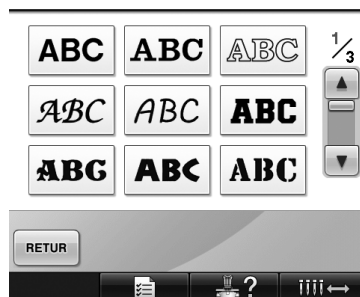

• Berør  eller  for at få flere valgmuligheder.

► Displaybilledet til tekstindtastning vises.

- 3** Berør fanen for at se det ønskede sæt bogstaver, hvis tasten for det bogstav, du ønsker at vælge, ikke vises.



- ① Store bogstaver
- ② Små bogstaver
- ③ Tal/symboler
- ④ Specialtegn
- ⑤ Berør denne tast for at ændre skrifttype.

- ▶ Displaybilledet til indtastning af de bogstaver, der kommer frem under fanen, vises.

- For at ændre skrifttype skal du berøre , hvorefter du vender tilbage til displaybilledet til valg af skrifttype.

- 4** Indtast "L".



- 5** Når det første tegn er indtastet, skal du berøre  for at ændre tegnets størrelse.

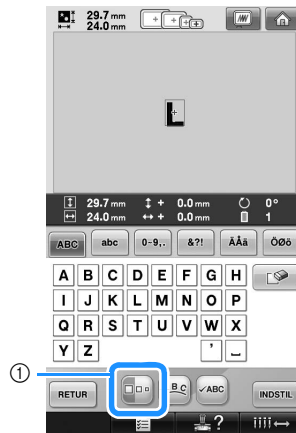

- ① Berør denne tast for at ændre størrelse.

- De næste bogstaver, der vælges, får den nye bogstavstørrelse.
- Bogstavstørrelsen for alle de indtastede bogstaver kan ikke ændres, når først bogstaverne er kombineret. (Størrelsen af hele mønsteret kan ændres fra displaybilledet til redigering af mønster.)





### Bemærk

- Størrelsen på de to små skrifttyper

 og  kan ikke ændres.

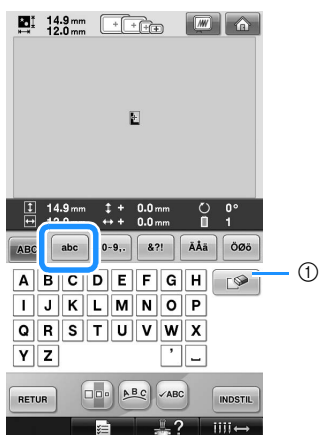
6 Berør **abc**, og indtast "ucky".



- ① Hvis du har valgt det forkerte bogstav, eller du ønsker at vælge et andet bogstav, skal du berøre  for at slette det sidst valgte bogstav og derefter berøre tasten for det ønskede bogstav. Hver berøring af  sletter det sidste bogstav i teksten.

7 Berør  for at indtaste et mellemrum.

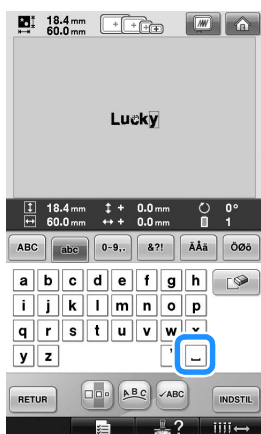

8 Berør **ABC**, og indtast "C".



9 Berør **abc**, og indtast "olor".



- 10 Hvis teksten er lille og vanskelig at læse i displaybilledet, berør  for at kontrollere teksten.



5

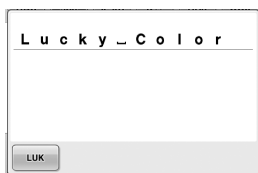

- 11 Efter kontrol af teksten berør **LUK** for at vende tilbage til displaybilledet til tekstindtastning.

- 12 Berør **INDSTIL**, når al tekst er indtastet som ønsket.

Dette bekræfter dit valg af mønster.

- Displaybilledet til redigering af mønster vises.

### ■ Ændring af tekstopstillingen

Berør **ABC** for at få vist nedenstående displaybillede. Berør tasten for den ønskede tekststørrelse.

Når du har valgt den ønskede tekstopstilling,

berør **LUK** for at vende tilbage til displaybilledet til tekstindtastning.

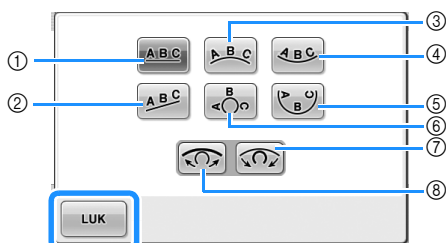

- Opstiller teksten på en lige linje.
  - Opstiller teksten på en hældende linje.
  - Opstiller teksten på ydersiden af en bred bue.
  - Opstiller teksten på indersiden af en bred bue.
  - Opstiller teksten på indersiden af en skarp bue.
  - Opstiller teksten på ydersiden af en skarp bue.
  - Hvis teksten opstilles på en bue, betyder det, at hver berøring af denne tast øger buens bøjning (gør den rundere).
  - Hvis teksten opstilles på en bue, betyder det, at hver berøring af denne tast, reducerer buens bøjning (gør den fladere).
- Hvis teksten opstilles vha. en tekstopstilling på dette displaybillede, kan der indtastes endnu flere bogstaver.



### Note

- Tekstens farve er indstillet til sort. For at ændre farven se "Specificering af flerfarvetekst" på side 170 og "Ændring af mønsterets farver" på side 171.

## Blomsteralfabetmønstre

- 1 Berør **AB**.



- Listen over blomsteralfabetmønstre vises.

- 2 Vælg et broderimønster.  
Berør det ønskede mønster.



- Det valgte mønster vises i området for mønstervisning.

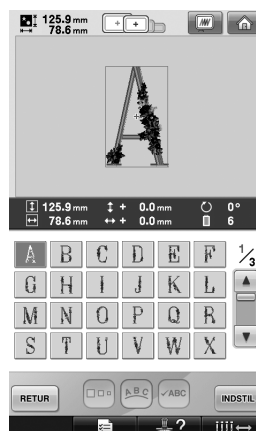

- Hvis du har valgt det forkerte mønster, eller du ønsker at vælge et andet mønster, skal du berøre det ønskede mønster.

### 3 Berør **INDSTIL**.

Dette bekræfter dit valg af mønster.

- Displaybilledet til redigering af mønster vises.

## Renæssancealfabet-mønstre

### 1 Berør .



- Listen over renæssancealfabet-mønstre vises.

### 2 Vælg et broderimønster.

Berør det ønskede mønster.



- Det valgte mønster vises i området for mønstervisning.

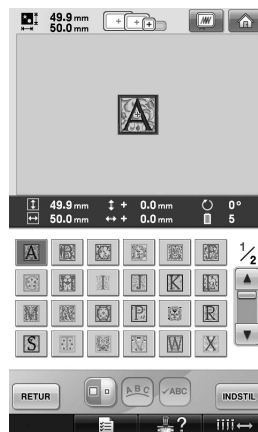

- Hvis du har valgt det forkerte mønster, eller du ønsker at vælge et andet mønster, skal du berøre det ønskede mønster.

### 3 Rediger om nødvendigt mønsteret.

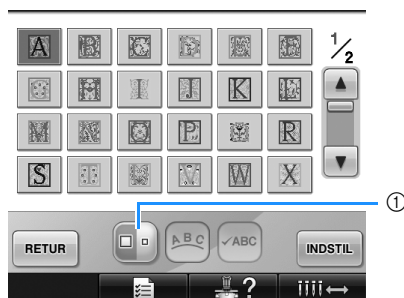

- ① Berør denne tast for at ændre størrelse.

### 4 Berør **INDSTIL**.

Dette bekræfter dit valg af mønster.

- Displaybilledet til redigering af mønster vises.

## Applikationsalfabet

1 Berør .



► Displaybilledet til valg af størrelse vises.

2 Vælg tekststørrelse.  
Berør tasten for den ønskede tekststørrelse.

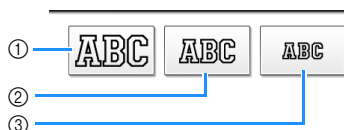

• Bogstavet får følgende lodrette længde, når den tilsvarende størrelse vælges.

- ① Stor: ca. 122 mm (4-13/16 tommer)
- ② Mellemstor: ca. 68 mm (2-11/16 tommer)
- ③ Lille: ca. 49 mm (1-15/16 tommer)

► Listen over applikationsalfabet-mønstre vises.

3 Vælg et broderimønster.  
Berør det ønskede mønster.

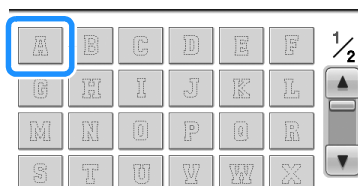

- ① Berør denne knap for at ændre bogstavstørrelsen.
- Det valgte mønster vises i området for mønstervising.

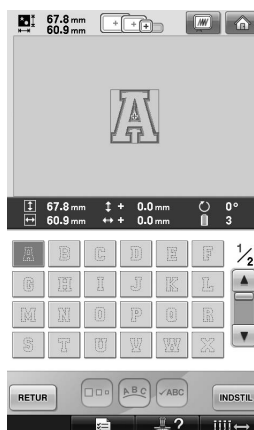

- Hvis du har valgt det forkerte mønster, eller du ønsker at vælge et andet mønster, skal du berøre det ønskede mønster.

4 Berør .

Dette bekræfter dit valg af mønster.

► Displaybilledet til redigering af mønster vises.



### Note

- For oplysninger om applikationssyning se "Syning af applikationsmønstre" på side 210.



## Græske bogstavmønstre

1 Berør .

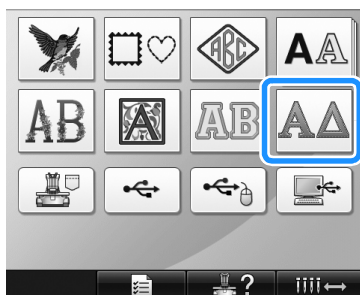

► Listen over græske bogstavmønstre vises.

2 Vælg et tegnmønster.  
Berør det ønskede bogstav.



► Det valgte mønster vises i området for mønstervisning.

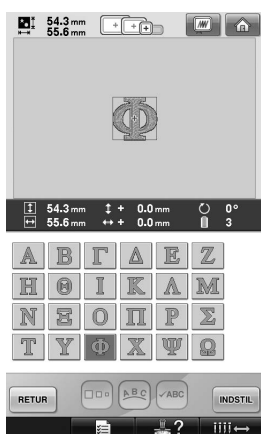

- Hvis du har valgt det forkerte mønster, eller du ønsker at vælge et andet mønster, skal du berøre det ønskede mønster.

3 Berør .

Dette bekræfter dit valg af mønster.

- Displaybilledet til redigering af mønster vises.

## Broderimønstre lagret i maskinens hukommelse

De broderimønstre, der er lagret i maskinens hukommelse, kan indlæses. For oplysninger om lagring af et mønster se "Lagring af broderimønstre" på side 187.

1 Berør .

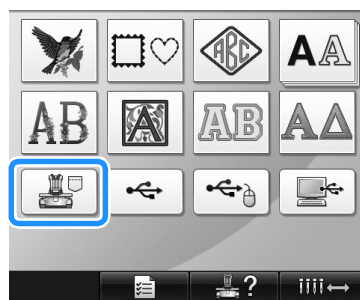

► Listen over mønstre vises.

2 Vælg et broderimønster.  
Berør det ønskede mønster.



► Det valgte mønster vises i området for mønstervisning.

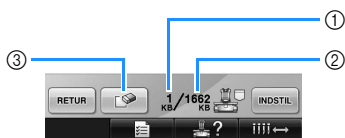
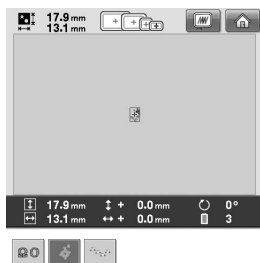

- ① Viser den mængde hukommelse, der bruges af det valgte mønster.
  - ② Viser omfanget af ledig plads i maskinens hukommelse.
  - ③ Berør denne tast for at slette det valgte mønster fra hukommelsen.
- Hvis du har valgt det forkerte mønster, eller du ønsker at vælge et andet mønster, skal du berøre det ønskede mønster.

### ■ Sletning af broderidata

Fra dette displaybillede kan de broderidata, der er lagret i maskinens hukommelse, organiseres ved at slette unødvendige data. Når du har valgt det mønster, du ønsker at slette, skal du berøre  for at vise det displaybillede, der er anført nedenfor.



- ① Sletter permanent data fra maskinens hukommelse og vender derefter tilbage til de data, hvortil der ikke er valgt noget mønster.
- ② Sletter ikke dataene og vender derefter tilbage til displaybilledet, før  blev berørt.

### 3 Berør .

Dette bekræfter dit valg af mønster.

- ▶ Displaybilledet til redigering af mønster vises.

## Broderikort (ekstraudstyr)

### ■ Vedr. broderikort (ekstraudstyr)

- Brug kun broderikort, der er fremstillet til denne maskine. Hvis du bruger uegnede kort kan det forårsage en funktionsfejl i maskinen.
- Udenlandske broderikort kan ikke bruges sammen med maskinen.
- Opbevar broderikort i den hårde kasse.

### ■ Vedr. broderikortlæseren (ekstraudstyr) og USB-kortskrivermodulet\*

- Brug kun en broderikortlæser, der er udviklet til denne maskine. Hvis du bruger uegnede broderikortlæsere, kan det forårsage en funktionsfejl i maskinen.



### Bemærk

- Broderimønstre kan ikke gemmes fra maskinen til et broderikort, der er indsat i et tilsluttet USB-kortskrivermodul\*.

\* Hvis du har købt PE-DESIGN Ver5 eller en senere version, PE-DESIGN Lite eller PED-BASIC, kan du sætte det medfølgende USB-kortskrivermodul ind i maskinen som en broderikortlæser og hente mønstre.

### ■ Montering af broderikortlæseren og kortlæserholderen på maskinen

Ved at bruge den vedlagte kortlæserholder kan broderikortlæseren monteres på broderimaskinen. Dette er nyttigt, hvis broderikortlæseren skal bruges sammen med denne maskine i en længere periode.

- 1** Hvis berøringspennen opbevares i berøringspenholderen, skal du fjerne den.

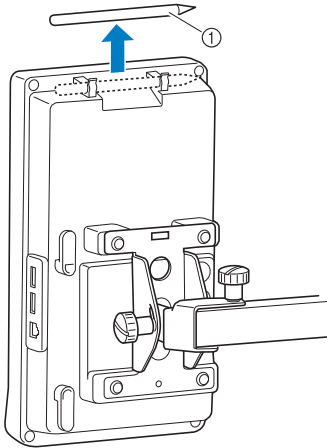

① Berøringspen

- 2** Placer broderikortlæseren i kortlæserholderen med indikatorsiden opad. Sørg for at indføre kortlæserkablet gennem kortlæserholderen som vist nedenfor.

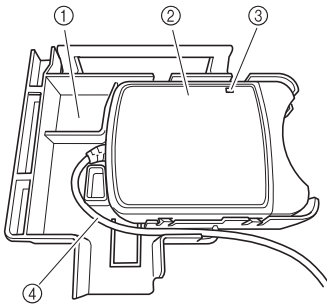

① Kortlæserholder  
② Broderikortlæser  
③ Indikator  
④ Kortlæserkabel

- 3** Indsæt armen på kortlæserholderen i den tilsvarende åbning på bagsiden af betjeningspanelet. Sørg for, at håndtaget på kortlæserholderen passer ind i berøringspenholderen.

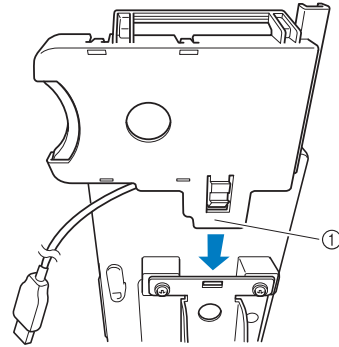

① Arm

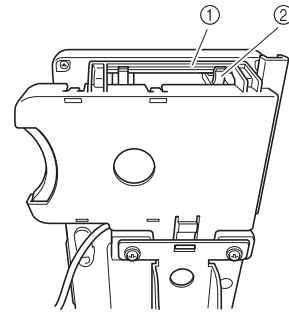

① Håndtag på kortlæserholderen  
② Berøringspenholderen på betjeningspanelet

- 4** Tryk ned på kortlæserholderen, indtil den klikker på plads, for at montere den på betjeningspanelet.

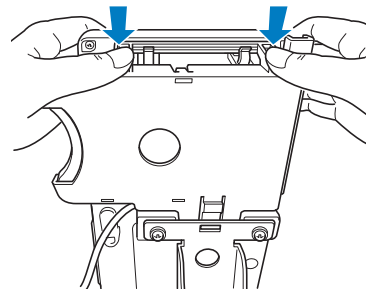

**5** Sno kortlæserkablet rundt om krogene på bagsiden af betjeningspanelet, og sæt så kortlæserkablet i USB-porten.

- Berøringsspennen kan opbevares i berøringspenholderen på kortlæserholderen.

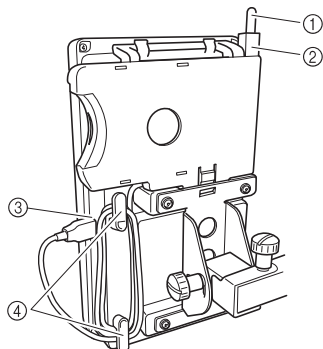

- ① Berøringspen
- ② Berøringspenholder
- ③ USB-port
- ④ Kroge



**Note**

- For yderligere oplysninger om indlæsning af et broderimønster fra et broderikort se "Vedr. broderikort (ekstraudstyr)" på side 152 og "Brug af broderikortlæseren uden en kortlæserholder" på side 155.

■ Afmontering af broderikortlæseren fra maskinen

**1** Fjern kortlæserkablet fra krogene på betjeningspanelet.

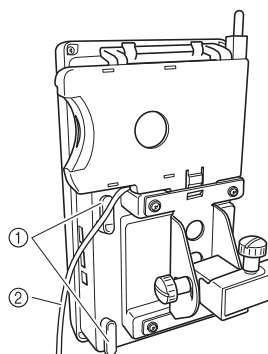

- ① Kroge
- ② Kabel

**2** Mens du trykker tappet på kortlæserholderen ind med din finger, trækkes kortlæserholderen op for at afmontere den fra betjeningspanelet.

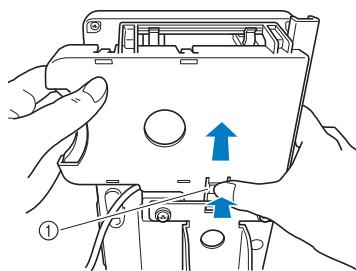

- ① Tap

**3** Fjern broderikortlæseren og berøringsspennen fra kortlæserholderen. Hvis du vil, kan du opbevare berøringsspennen i berøringspenholderen på betjeningspanelet.

## ■ Brug af broderikortlæseren uden en kortlæserholder

Understøt forsigtigt broderikortlæseren i nærheden af betjeningspanelet, når du ikke bruger den særlig tit.

- 1 Sæt broderikortlæseren/USB-kortskrivermodulet\*, som fås som ekstraudstyr, ind i den primære (øverste) USB-port på maskinen.

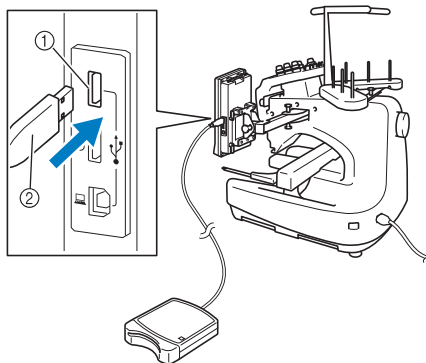

- ① Primær (øverste) USB-port
- ② Broderikortlæser/USB-kortskrivermodulet\*

\* Hvis du har købt PE-DESIGN Ver5 eller en senere version, PE-DESIGN Lite eller PED-BASIC, kan du sætte det medfølgende USB-kortskrivermodulet ind i maskinen som en broderikortlæser og hente mønstre.

Når USB-kortlæseren/-skriveren sluttes til maskinens USB-port, skal du sikre, at kablet fastgøres med de to kroge på bagsiden. Hvis kablet ikke fastgøres, kan broderirammen sætte sig fast på kablet, mens rammen bevæger sig, og forårsage, at mønsteret bliver skævt.

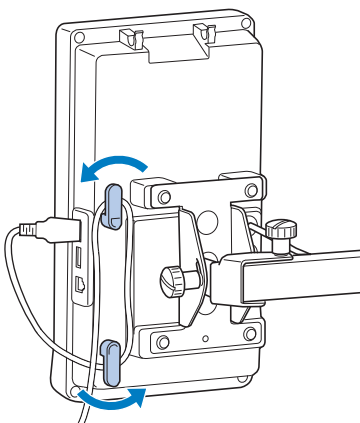

- 2 Sæt kortet helt ind i kortlæseren/USB-kortskrivermodulet\*.

\* Sæt broderikortet i, så siden med en trykt pil vender opad.

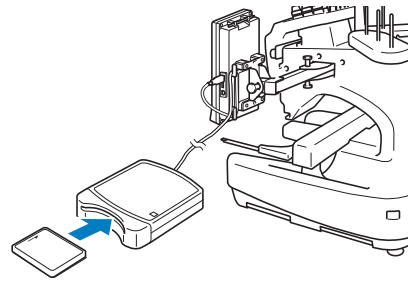

## ⚡ Bemærk

- Det er ikke muligt at benytte to USB-kortlæsere/USB-kortskrivermoduler\* på denne maskine på samme tid. Hvis der isættes to USB-kortlæsere/USB-kortskrivermoduler\*, vil kun den broderi-USB-kortlæser/det USB-kortskrivermodulet\*, der blev isat først, blive registreret.
- Hvis du bruger et andet broderikort end vores originale broderikort, fungerer maskinen muligvis ikke korrekt. Sørg for kun at bruge de anbefalede broderikort.
- Visse licenserede eller ophavsretsbeskyttede kort er muligvis ikke kompatible med denne broderimaskine.

## 🔔 Note

- Du kan endvidere sætte broderikortlæseren/USB-kortskrivermodulet\* ind i maskinens midterste port.

- 3 Berør tasten for den USB-port, som broderikortlæseren/USB-kortskrivermodulet\* er sat ind i.

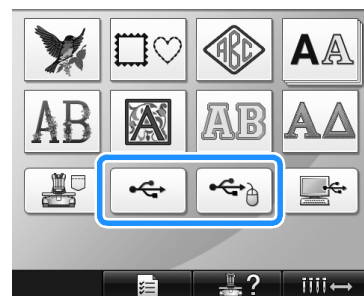

► Listen over mønstre på broderikortet vises.

#### 4 Vælg det mønster, der er beskrevet på side 141 til 151.

- Med mønstre, der er større end 200 mm (H) × 300 mm (B) (7-7/8 tommer (H) × 11-3/4 tommer (B))  
Når et mønster, der er større end 200 mm (H) × 300 mm (B) (7-7/8 tommer (H) × 11-3/4 tommer (B)), vælges, vises følgende meddelelse.

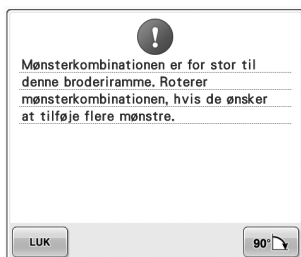

Berør **90°** for at dreje mønsteret 90 grader, før det åbnes.

Hvis dataene er større end 200 mm (H) × 300 mm (B) (7-7/8 tommer (H) × 11-3/4 tommer (B)), selv efter at det er drejet 90 grader, vises følgende meddelelse.



Berør **LUK** for at vende tilbage til displaybilledet til valg af mønster.

#### Note

- Brug samme fremgangsmåde, når mønsteret er større end 200 mm (H) × 300 mm (B) (7-7/8 tommer (H) × 11-3/4 tommer (B)), enten fra computeren eller et USB-medie.

## Computer (USB)

Vha. det medfølgende USB-kabel kan broderimaskinen slutes til computeren, og de broderimønstre, der er lagret på computeren, kan indlæses midlertidigt og bruges fra maskinen.



### Bemærk

Kontroller, at den computer, der skal tilsluttes, opfylder følgende betingelser.

- Kompatible modeller:  
IBM PC med en USB-port som standardudstyr  
IBM PC-kompatibel computer udstyret med en USB-port som standardudstyr
- Kompatible operativsystemer:  
Microsoft Windows Me/2000/XP, Windows Vista, Windows 7

### Tilslutning

#### 1 Sæt USB-kablets stik i de tilhørende USB-stik på computeren og maskinen.

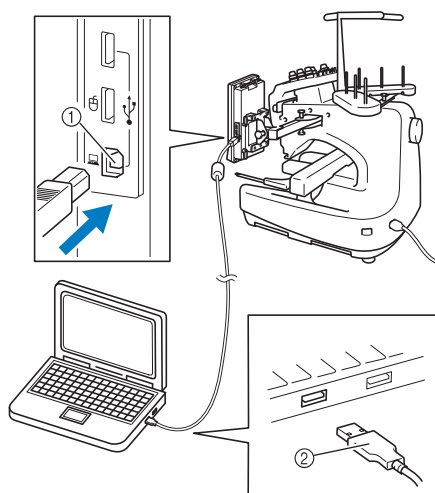

- ① USB-port til computer
- ② USB-kabelstik

- USB-kablet kan sættes i USB-stikkene på både computeren og broderimaskinen, hvad enten de er tændt eller ej.



## Bemærk

- Stikkene på USB-kablet kan kun sættes i på én måde. Hvis det er svært at sætte stikket i, må du ikke forsøge med magt. Kontrollér, at stikket vender rigtigt.
- Se brugsanvisningen for det pågældende udstyr for at få flere oplysninger om USB-portens placering på computeren.

## 2 Når mappen "Flytbar disk" vises i mappen "Computer (Denne computer)", er der oprettet forbindelse.

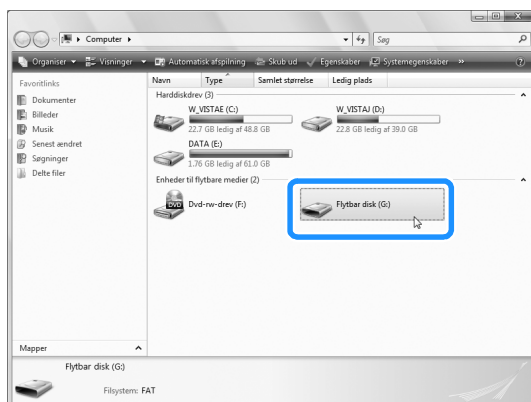

### Indhentning

## 1 Flyt/kopier de mønsterdata, du ønsker at hente ind i mappen "Flytbar disk".

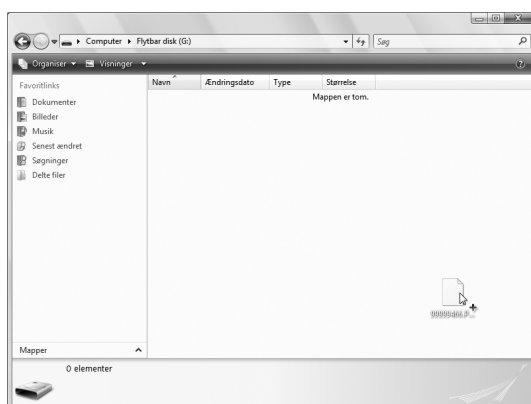

- ▶ Mønsterdataene i mappen "Flytbar disk" skrives til maskinen.



## Bemærk

- Tag ikke USB-kablet ud, mens der skrives data.
- Opret ikke mapper i mappen "Flytbar disk". Selvom der er oprettet mapper, vises de ikke på maskinens displaybillede.
- Skriv ikke data til, og slet ikke data på "Flytbar disk", mens maskinen syr.

## 2 Berør .



- ▶ Listen over mønstre vises.

## 3 Vælg et broderimønster.

Berør det ønskede mønster.

- Berør **RETUR**, hvis du beslutter ikke at hente mønsteret.

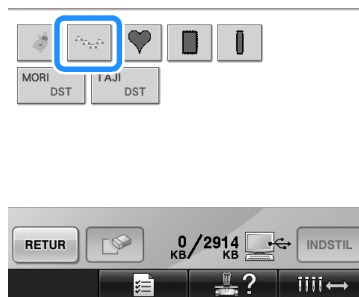

- ▶ Det valgte mønster vises i området for mønstervisning.

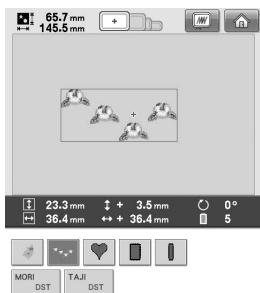

- Hvis du har valgt det forkerte mønster, eller du ønsker at vælge et andet mønster, skal du berøre det ønskede mønster.



### Note

- For yderligere oplysninger om store broderimønstre se "Syning af store (delte) broderimønstre" på side 214.
- Gentag trin 1 for at tilføje et mønster fra computeren.
- ▶ Følgende displaybillede vises, mens der skrives data til broderimaskinen, og tasten for det mønster vises, når der ikke længere skrives data til maskinen.



①

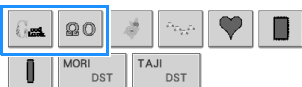

① Tilføjede mønstre

## 4 Berør **INDSTIL**.

Dette bekræfter dit valg af mønster.

- ▶ Displaybilledet til redigering af mønster vises.



### Bemærk

- Det mønster, der er indlæst fra computeren, skrives midlertidigt til maskinen. Det slettes, når maskinen slukkes. Hvis du vil beholde mønsteret, skal du lagre det i maskinen. (Se "Maskinens hukommelse" på side 187.)

### ■ Hvis det ønskede mønster ikke kan hentes

Når mønsterdata hentes fra computeren, hentes de ikke direkte fra computeren. I stedet skrives mønsterdataene midlertidigt til maskinen, og dataene for det skrevne mønster hentes. Samlet kan der lagres ca. 3 MB broderimønstre i mappen "Flytbar disk". Mønsterdata kan ikke hentes, hvis denne datamængde overskrides.

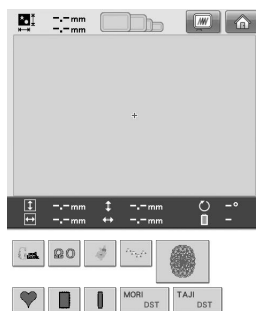

①



- ① Viser omfanget af ledig plads i maskinens USB-område. Hvis der tilføjes mønsterdata af denne størrelse, kan de hentes (skrives midlertidigt).

Hvis du vil hente et mønster, der er større end den plads, der er til rådighed, skal du slette alle de mønstre, der skrives til maskinen, og herefter lægge det mønster, du vil hente, i mappen.



### 1 Slet alle unødvendige mønstre fra mappen "Flytbar disk" på computeren.

Vælg mønsterdata, og læg dem i en anden mappe, papirkurven, eller højreklik på dem, og klik på "Slet".



### 2 Læg det mønster, du vil hente, i mappen "Flytbar disk".

► Efter skrivning af data til brodermaskinen vises tasten for det pågældende mønster i displaybilledet.

### 3 Hvis det ønskede mønster stadig ikke kan skrives, skal trin 1 og 2 gentages.

### ■ Udtagning af USB-kablet

Før USB-kablet tages ud, skal du klikke på ikonet "Fjern hardware" i proceslinjen i Windows® Me/2000 eller ikonet "Sikker fjernelse af hardware" i proceslinjen i Windows® XP/Windows Vista®. Når den flytbare disk er fjernet sikkert på denne måde, tages USB-kablet ud af computeren og maskinen.

#### Windows® XP



#### Windows Vista®



### ⚡ Bemærk

- Følg altid ovenstående fremgangsmåde, før du fjerner USB-kablet fra computeren og brodermaskinen, ellers kan der opstå fejl på computeren, dataene skrives muligvis ikke korrekt, eller dataene eller dataskrivingsområdet i brodermaskinen kan beskadiges.
- Tag ikke en USB-enhed/-medie ud af denne maskine, lige efter det er blevet sat i. Vent mindst 5 sekunder, inden du tager USB-enheden/-mediet ud.

## USB-medie

Du kan hente et specifikt broderimønster enten direkte fra USB-mediet eller en mappe i USB-mediet. Hvis broderimønstret ligger under mappen, skal du gå ned gennem niveauerne i mapperne og finde filens sti. For oplysninger om lagring af et mønster se "USB-medie" på side 189.



### Bemærk

- USB-medier og læser-/skriver-enheder kan købes hos forhandlere af elektronik/computere.
- Visse USB-medier kan ikke bruges sammen med denne maskine. Se vores webside vedrørende flere detaljer.
- Bearbejdningshastigheden kan variere alt efter portvalg og datamængde.

### 1 Sæt USB-mediet i maskinens primære (øverste) USB-port.

Afhængigt af den type USB-medie, der bruges, kan du enten tilslutte USB-enheden direkte i maskinens USB-port på højre side af betjeningspanelet, eller sætte USB-kortlæseren/skriveren i maskinens USB-port.

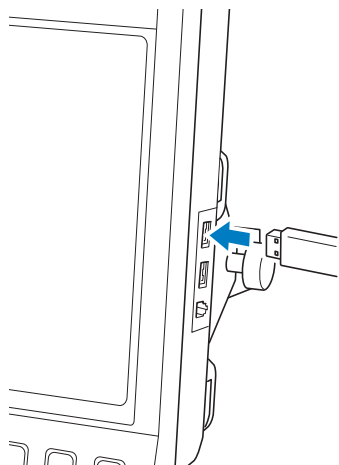

### Bemærk

- Sæt ikke andet end USB-medier i USB-porten. USB-mediedrevet kan blive beskadiget.

### 2 Berør .

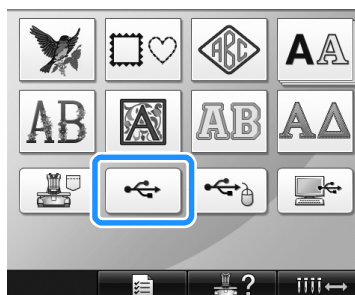

- ▶ En liste over mønstre og mapper vises i øverste niveau.
- Listen over mønstre vises sædvanligvis efter et par sekunder. Hvis der imidlertid er mange mønstre, kan det tage noget tid at vise dem i displayet. Frakobl ikke USB-mediet, mens mønstre læses af maskinen. Vent i stedet, indtil mønstrene vises.

### 3 Vælg mappen for at vælge et mønster i en mappe i et lavere niveau.



- ▶ Listen over mapper og mønstre i den valgte mappe vises i rækkefølge.

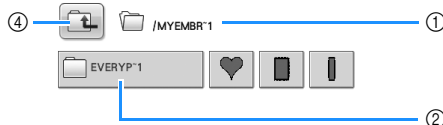

- ① Viser navnet på den aktuelle mappe.
- ② Viser den aktuelle mappe. Hvis mappenavnet indeholder mere end ni tegn, ændres navnet til de første seks tegn efterfulgt af "~" og et tal.
- ③ Viser omfanget af ledig plads på USB-mediet.
- ④ Berør denne tast for at gå et mappeniveau opad.

#### 4 Vælg et broderimønster.

Berør tasten for at vælge det ønskede mønster.

- Berør **RETUR** for at vende tilbage til det oprindelige displaybillede.



- ▶ Det valgte mønster vises i området for mønstervisning.

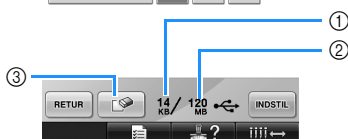
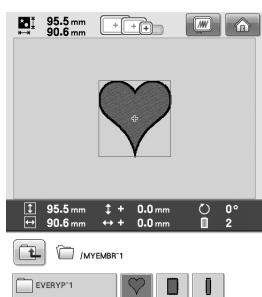

- ① Viser den mængde hukommelse, der bruges af det valgte mønster.
- ② Viser omfanget af ledig plads på USB-mediet.
- ③ Berør denne tast for at slette det valgte mønster.

- ▶ Hvis du har valgt det forkerte mønster, eller du ønsker at vælge et andet mønster, skal du berøre det ønskede mønster.

#### ■ Sletning af broderidata

Fra dette displaybillede kan de broderidata, der er lagret på USB-mediet, organiseres ved at slette unødvendige data.

Når du har valgt det mønster, du ønsker at slette, skal du berøre  for at vise det displaybillede, der er anført nedenfor.



- ②
- ①

- ① Sletter dataene og vender herefter tilbage til displaybilledet, uden at der er valgt noget mønster.

- ② Sletter ikke dataene og vender herefter tilbage til displaybilledet, før  blev berørt.

#### ⚡ Bemærk

- For at slette mønsterdataene fra USB-mediet skal de slettes fra maskinen. Dette sletter designdataene helt.

#### 5 Berør **INDSTIL**.

Dette bekræfter dit valg af mønster.

- ▶ Displaybilledet til redigering af mønster vises.

#### ⚡ Bemærk

- Tag ikke USB-mediet eller cd'en ud, mens et mønster læses eller slettes, da USB-mediet ellers kan blive beskadiget, eller data kan mistes.  
Tag heller ikke USB-mediet eller cd'en ud, mens USB-mediets eller cd'ens indhold vises.
- Tag ikke en USB-enhed/-medie ud af denne maskine, lige efter det er blevet sat i. Vent mindst 5 sekunder, inden du tager USB-enheden/-mediet ud.

## Redigering af broderimønsteret (Displaybillede til redigering af mønstre)

Mønstrene kan redigeres fra displaybilledet til redigering af mønstre og displaybilledet for broderiindstillinger. De forskellige mønstre kan redigeres fra displaybilledet til redigering af mønstre, og hele mønsteret kan redigeres fra displaybilledet for broderiindstillinger. Resultaterne af mønsterredigeringen kan ses i området for mønstervisning.

### Kombinering af mønstre

Flere mønstre, f.eks. broderimønstre, rammemønstre, indbyggede alfabetmønstre og mønstre på broderikort kan nemt kombineres.

#### 1 Berør **TILFØJ**.



- Displaybilledet til valg af mønstertype vises igen.



- ① Berør denne tast for at ophøre med at kombinere mønstre. Displaybilledet til redigering af mønstre vises.

#### 2 Vælg et broderimønster. Vælg det mønster, der skal tilføjes, som beskrevet på side 140 til 161.

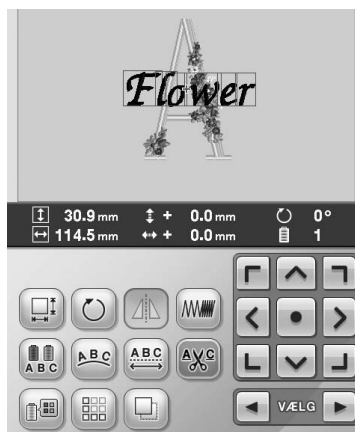

- Når der vælges et andet mønster, tilføjes det normalt midt på området for mønstervisning.

#### 3 Gentag trin 1 og 2, indtil alle de mønstre, der skal kombineres, er valgt.

#### Note

- De individuelle mønstres placering og andre redigeringsmåder kan udføres fra displaybilledet til redigering af mønstre. Redigering kan udføres på samme måde fra displaybilledet til redigering af mønstre, uanset om det vises i takt med, at hvert mønster vælges, eller efter at alle de mønstre, du ønsker at kombinere, er blevet valgt.

## Valg af det mønster, der skal redigeres

Hvis der vælges flere mønstre, kan du vælge, hvilket mønster der skal redigeres.

### 1 Berør ◀ eller ▶.

Mønsteret, der skal redigeres, er det mønster, der er omgivet af den røde ramme.

Fortsæt med at berøre ◀ og ▶, indtil den røde ramme omgiver det mønster, du vil redigere.



- ▶ Mønstrene vælges i den rækkefølge eller modsat den rækkefølge, som de blev føjet til mønsteret.

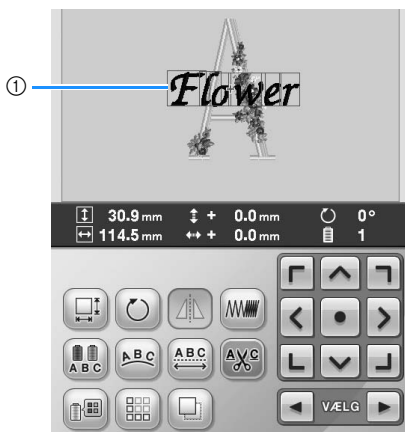

- ① Den røde ramme markerer det mønster, der skal redigeres.



### Note

- Hvis der vises flere mønstre i displaybilledet til redigering af mønstre, er den grundlæggende fremgangsmåde først at vælge det mønster, der skal redigeres, og herefter at redigere det pågældende mønster.

## Flytning af et mønster

Bestem, hvor på broderirammen mønsteret skal broderes. Hvis flere mønstre kombineres, skal hvert mønster flyttes med henblik på at bestemme, hvordan layoutet skal være.

### 1 Berør tasten i den retning, du ønsker at flytte mønsteret.



- ▶ Mønsteret flyttes i den retning, som pilen på tasten angiver.

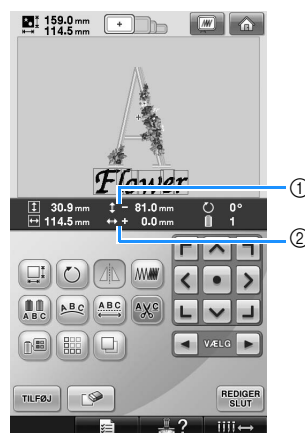

- ① Viser den lodrette afstand, som mønsteret er flyttet over fra midten.
- ② Viser den vandrette afstand, som mønsteret er flyttet over fra midten.

- Hvis mønsteret skal returneres til den position, det havde, før det blev flyttet (midt i broderirammen), skal du berøre .



Du kan også flytte mønsteret ved at trække det.

Hvis en USB-mus er tilsluttet, flyt musen, så markøren er placeret på det ønskede mønster, og træk mønsteret, mens du holder den venstre museknap nede. Du kan også trække i mønsteret ved at vælge det direkte på skærmen med din finger eller en berøringspen.



### Bemærk



- Mønsteret kan kun flyttes, når piletasterne er på skærmen.



### Note

- Mønsteret kan også flyttes ved at berøre piletasterne i de displaybilleder, der vises, når de andre redigeringskaster berøres.
- Piletasterne i displaybilledet til broderiindstillinger bruges til at flytte rammen med henblik på at vælge broderiplacering.

## Vandret drejning af mønsteret

- 1 Berør , så den ændres til .



► Mønsteret er drejet vandret.

- Ved hver berøring af tasten aktiveres eller deaktiveres indstillingen.



Vandret drejning  
deaktiveret

Vandret drejning  
aktiveret

## Ændring af et mønsters størrelse

Mønsterets størrelse kan øges eller reduceres til mellem 90 % - 120 % af dets oprindelige størrelse.

- 1 Berør .



► Displaybilledet nedenfor vises.

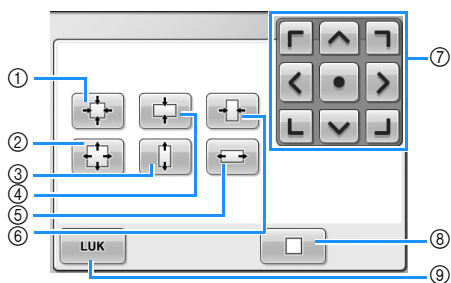

Eksempel: Oprindelig størrelse

- ① Reducerer mønsterets størrelse uden at ændre højdepositionen i forhold til breddepositionen.
- ② Forstørrer mønsteret uden at ændre højdepositionen i forhold til breddepositionen.
- ③ Forstørrer kun mønsteret i lodret retning.
- ④ Reducerer kun mønsteret i lodret retning.
- ⑤ Forstørrer kun mønsteret i vandret retning.
- ⑥ Reducerer kun mønsteret i vandret retning.
- ⑦ Flytter mønsteret i den retning, som pilen på tasten angiver.
- ⑧ Berør denne tast, så mønsteret vender tilbage til oprindelig størrelse.
- ⑨ Berør denne tast for at lukke dette displaybillede.



- 2 **Berør tasterne for at justere mønsteret, så det får den ønskede størrelse.**  
Hver berøring af en tast øger eller reducerer mønsteret en anelse.

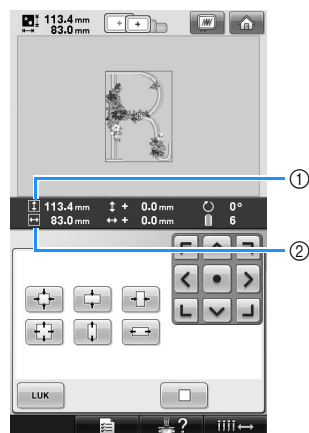

Mønsterets størrelse vises efter, at en tast er berørt med henblik på at ændre den.

- ① Lodret længde
  - ② Vandret bredde
- Den størrelse, som mønsteret kan udvides til, afhænger af mønsteret eller tegnet.
  - Mønsteret kan drejes 90 grader eller mere, hvis det skal forstørres, afhængigt af mønster eller tegn.
  - Hvis mønsteret drejes, kan de lodrette og vandrette retninger ændres.
  - Berør  for at få mønsteret til at vende tilbage til oprindelig størrelse.

- 3 **Berør om nødvendigt piletasterne med henblik på at justere mønsterets position.**  
For yderligere oplysninger se side 163.

- 4 **Berør , når du har foretaget de ønskede ændringer.**

► Displaybilledet til redigering af mønster vises igen.

### FORSIGTIG

- Når mønsterets størrelse er ændret, skal du kontrollere ikonerne for de broderirammer, der kan bruges, og kun bruge de angivne rammer. Hvis der bruges andre rammer end dem, der markeres, kan trykfoden ramme broderirammen og medføre skader.

## Drejning af et mønster

Mønsteret kan drejes mellem 1 og 359 grader enten med eller mod uret.

### 1 Berør .



► Displaybilledet nedenfor vises.

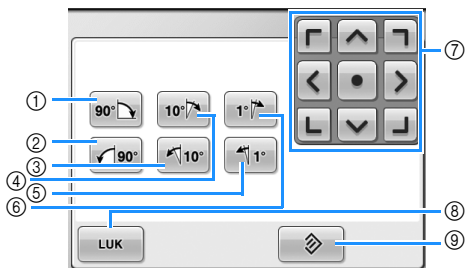

Eksempel: Oprindelig vinkel

- ① Drejer 90 grader til højre
- ② Drejer 90 grader til venstre
- ③ Drejer 10 grader til venstre
- ④ Drejer 10 grader til højre
- ⑤ Drejer 1 grad til venstre
- ⑥ Drejer 1 grad til højre
- ⑦ Flytter mønsteret i den retning, som pilen på tasten angiver.
- ⑧ Berør denne tast for at lukke dette displaybillede.
- ⑨ Berør denne tast, så mønsteret vender tilbage til dets oprindelige vinkel.



### 2 Berør tasterne for at justere mønsteret, så det får den ønskede vinkel.

Hver berøring af en tast roterer mønsteret.

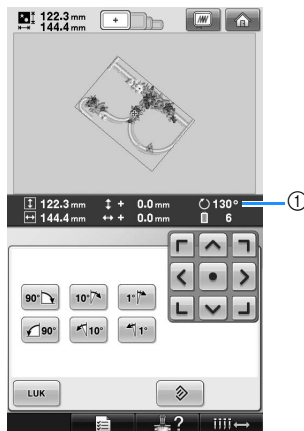

① Viser mønsterets vinkel efter, at en tast er berørt med henblik på at ændre den.

- Berør  for at få mønsteret til at vende tilbage til den oprindelige vinkel.

### 3 Berør om nødvendigt piletasterne med henblik på at justere mønsterets position.

For yderligere oplysninger se side 163.

### 4 Berør , når du har foretaget de ønskede ændringer.

► Displaybilledet til redigering af mønster vises igen.

## ! FORSIGTIG

- Når mønsterets vinkel er ændret, skal du kontrollere ikonerne for de broderirammer, der kan bruges, og kun bruge de markerede rammer. Hvis der bruges andre rammer end dem, der markeres, kan trykfoden ramme broderirammen og medføre skader.

## Note

- Hvis der bruges  i displaybilledet til broderiindstillinger, kan hele det kombinerede mønster drejes. (For yderligere oplysninger se "Drejning af hele mønsteret" på side 181.)
- Hvis mønsteret er for stort, eller det er for tæt på kanten af broderiområdet, er der risiko for, at ikke alle drejemuligheder forefindes.



## Ændring af et tegns tekstopstilling

Tegn kan opstilles på en vandret linje, en hældende linje eller en bue.

1 Berør .



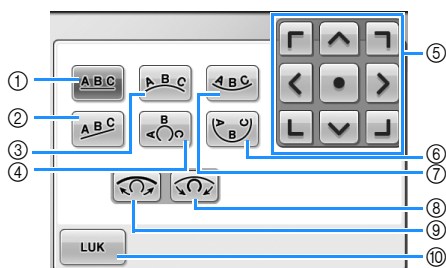

► Displaybilledet nedenfor vises.







- 1 Opstiller teksten på en lige linje.
- 2 Opstiller teksten på en hældende linje.
- 3 Opstiller teksten på ydersiden af en bred bue.
- 4 Opstiller teksten på ydersiden af en skarp bue.
- 5 Flytter mønsteret i den retning, som pilen på tasten angiver.
- 6 Opstiller teksten på indersiden af en skarp bue.
- 7 Opstiller teksten på indersiden af en bred bue.
- 8 Hvis tasten berøres efter valg af en tekstopstilling på en bue, medfører hver berøring af denne tast, at buens bøjning øges (gøres rundere).
- 9 Hvis tasten berøres efter valg af en tekstopstilling på en bue, medfører hver berøring af denne tast, at buens bøjning formindskes (gøres fladere).
- 10 Berør denne tast for at lukke dette displaybillede.

2 Berør tasten med den ønskede tekstopstilling.

3 Efter valg af den ønskede tekstopstilling, kan buens bøjning justeres. Berør om nødvendigt  og  for at justere buens bøjning.



### Note

- Når du vælger , ændres  og  til  og . Du kan forøge eller reducere hældningen.

4 Berør om nødvendigt piletasterne med henblik på at justere mønsterets position. For yderligere oplysninger se side 163.

5 Berør , når du har foretaget de ønskede ændringer.

► Displaybilledet til redigering af mønster vises igen.



### Note

- Den tekstopstilling, der blev specificeret, da tegnet blev valgt på side 148, kan ændres på dette tidspunkt.

## Ændring af bogstavafstanden

Bogstavafstanden kan gøres bredere eller smallere.

1 Berør .



► Displaybilledet nedenfor vises.

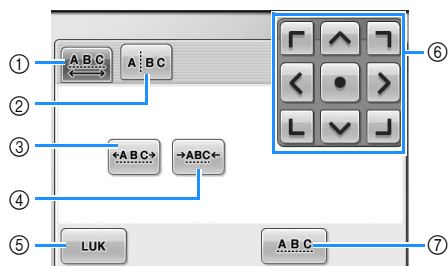

- ① Specificerer, at alle tegn i et valgt ord vil have den samme afstand.
- ② Adskiller tegn, der skal have afstand og placeres enkeltvis.
- ③ Øger afstanden mellem tegnene lige meget.
- ④ Reducerer afstanden mellem tegnene lige meget.
- ⑤ Berør denne tast for at lukke dette displaybillede.
- ⑥ Flytter mønsteret i den retning, som pilen på tasten angiver.
- ⑦ Vælger den bogstavafstand, der gælder som standard (oprindelige bogstavafstand).

## 2 Berør tasterne for at justere bogstaverne, så de får den ønskede afstand.

Hver berøring af en tast øger eller reducerer bogstavafstanden en anelse.

- Berør  for at vende bogstaverne tilbage til deres oprindelige afstand.

## 3 Berør om nødvendigt piletasterne med henblik på at justere mønsterets position.

For yderligere oplysninger se side 163.

## 4 Berør , når du har foretaget de ønskede ændringer.

## Adskillelse af kombinerede tegnmønstre

Det er muligt at adskille kombinerede tegnmønstre for at ændre mellemrummet mellem tegnene eller for at redigere mønstrene hver for sig, når alle tegnene er indtastet.



### 1 Berør .

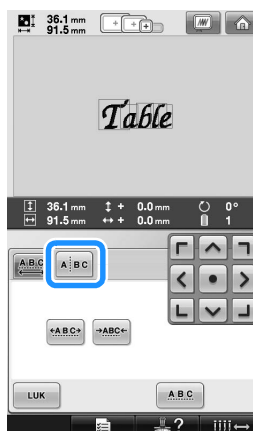

### 2 Berør .



► Knappen vises som .

- 3 Brug   til at vælge, hvor mønsteret skal adskilles, og berør derefter  for at adskille det. I dette eksempel vil mønsteret blive delt mellem "T" og "a".

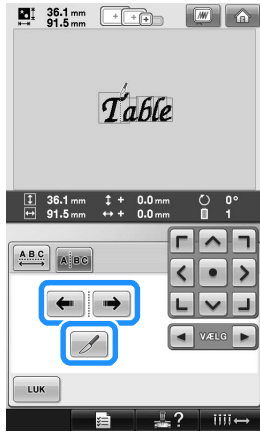

### Bemærk

- Tegn, som er blevet adskilt kan ikke kombineres igen.

- 4 Brug  og  for at vælge et mønster, og brug derefter  til justering af mellemrum mellem tegnene.

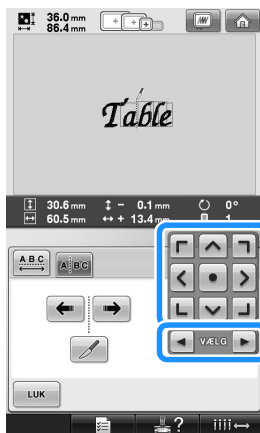

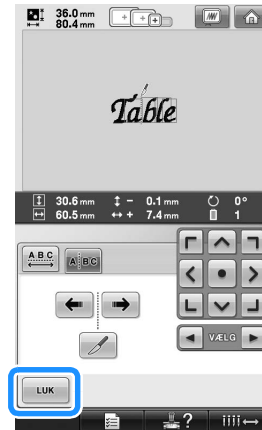

- 5 Berør  .



## Afklipping af trådene mellem bogstaverne

Hvis maskinen er indstillet til at klippe trådene af mellem tegnene, reduceres hopstingene mellem bogstaverne, og alle andre nødvendige procedurer efter brodering reduceres. Tiden til brodering øges imidlertid, hvis trådene klippes af mellem hvert bogstav.

- 1 Berør  , så den ændres til  .



- Ved hver berøring af tasten aktiveres eller deaktiveres indstillingen.



Trådene klippes ikke af.



Trådene klippes af.

5

## Ændring af trådtætheden

(kun for nogle bogstaver og rammemønstre)

Trådtætheden kan ændres for visse bogstaver og rammemønstre.

Der kan angives en indstilling på mellem 80% og 120% i intervaller på 5%.

1 Berør .



► Displaybilledet nedenfor vises.

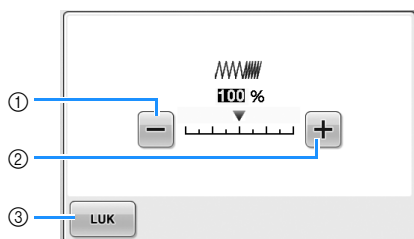

- ① Vælger en mindre trådtæthed
- ② Vælger en større trådtæthed
- ③ Berør denne tast for at lukke dette displaybillede.

### ■ Vælger en mindre trådtæthed

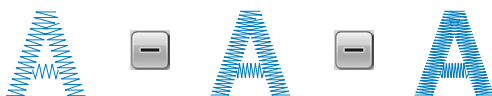

Mindre ← Standard ← Større

### ■ Vælger en større trådtæthed



Mindre → Standard → Større

2 Berør tasterne for at vælge den ønskede trådtæthed.

Hver berøring af en tast øger eller reducerer trådtætheden en anelse.



- Vælg 100 % for at vende tilbage til den oprindelige trådtæthed (standard).

3 Berør , når du har foretaget de ønskede ændringer.

► Displaybilledet til redigering af mønstre vises igen.

## Specificering af flerfarvetekst

De mønstrebogstaver fra alfabetet, der vælges på side 145, indstilles som sorte. Bogstavernes farve kan ændres vha. tasten til ændring af trådfarven. For at ændre farven for hvert bogstav skal du imidlertid berøre flerfarvetasten for at aktivere den, og herefter specificere farven for hvert bogstav.

1 Berør , så den ændres til .



- Ved hver berøring af tasten aktiveres eller deaktiveres indstillingen.



Flerfarveteksten er deaktiveret



Flerfarveteksten er aktiveret

- For yderligere oplysninger om ændring af farver se "Ændring af mønsterets farver" på side 171.

## Ændring af mønsterets farver

Mønsterets farver kan ændres, og der kan vises et prøvebillede i displayet.

Ved at ændre mønsterets farver kan det samme mønster vises på forskellige måder.

Hvis trådfarverne er registreret i trådfarvetabellen, og hvis du brugte tabellen til ændring af farven, kan trådspolerne tildeles sammen med de trådfarver, som du har. Det mønster, der vises i displaybilledet, vises med farver, der næsten er de samme som de faktiske trådfarver.

Med denne fremgangsmåde ændres alle mønstrenes farver – ikke blot farverne på det mønster, der redigeres.

**1** Berør  .



► Displaybilledet til 64-broderitrådtabellen vises.

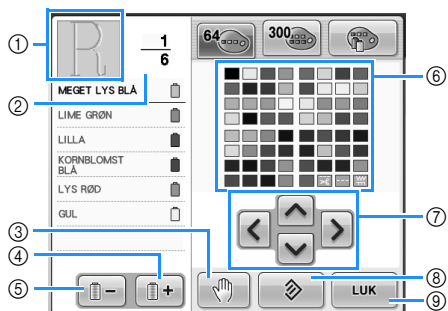

- ① Den del af mønsteret, der er i den farve, der er øverst i trådfarverækkefølgen, er den del, hvor farven er blevet ændret.
- ② Viser antallet af trådfarveændringer. Værdien øverst i displaybilledet viser positionen – i syrækkefølge – for den farve, der er øverst i trådfarverækkefølgen i displaybilledet, og værdien nederst i displaybilledet viser det samlede antal trådfarveændringer.
- ③ Specificerer pauseplaceringer. (Se "Sådan specificeres pauseplaceringer før brodering" på side 128.)
- ④ Vælger den næste farve i trådfarverækkefølgen i displaybilledet.

- ⑤ Vælger den forrige farve i trådfarverækkefølgen i displaybilledet.
- ⑥ Trådfarvetabel  
Væg en farve fra denne tabel.
- ⑦ Brug disse taster til at vælge en farve fra trådfarvetabellen.
- ⑧ Berør denne tast for at vende tilbage til den oprindelige farve.
- ⑨ Berør denne tast for at lukke dette displaybillede.

**2** Berør  og  , indtil den farve, der skal ændres, vises øverst i displaybilledet til trådfarverækkefølgen.

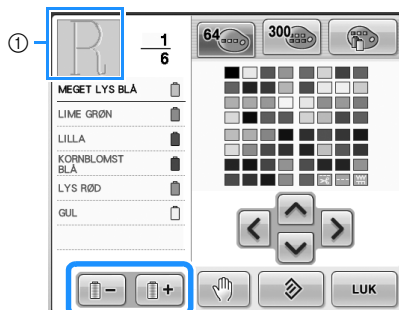

- ① Trådfarven for den del af mønsteret, der vises øverst i displaybilledet, vil blive ændret.

**3** Berør , ,  eller  for at vælge den nye farve fra farvepaletten.

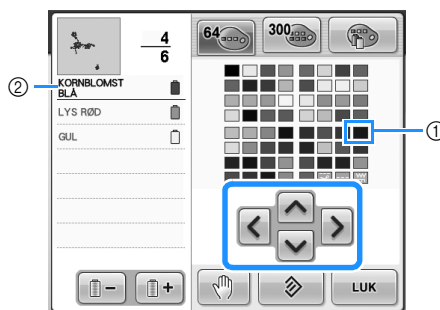

- ① Den farve, der vises i stort format, er den farve, der er valgt.
- ② Viser navnet på den valgte trådfarve

► I mønstervisningsområdet er farven for den valgte del af mønsteret ændret.

#### 4 Berør .

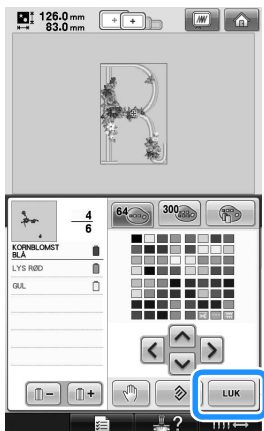

- ▶ Farveændringen er bekræftet.
- ▶ Displaybilledet til redigering af mønster vises igen.

#### Note

- Berør  for at specificere pauseplaceringerne. For yderligere oplysninger se "Sådan specificeres pauseplaceringer før brodering" på side 128.
- Trådfarvetabellen kan ændres til en brugertilpasset trådtabel, som du opretter, så den afspejler de trådfarver, som du har. (Se "Oprettelse af en brugertilpasset trådtabel" på side 176.)

## Design af gentagne mønstre

### ■ Syning af gentagne mønstre

Ved at bruge kantfunktionen kan du lave gentagne mønstre. Du kan også justere mellemrummet mellem mønstrene ved syning af gentagne mønstre.

#### 1 Berør .



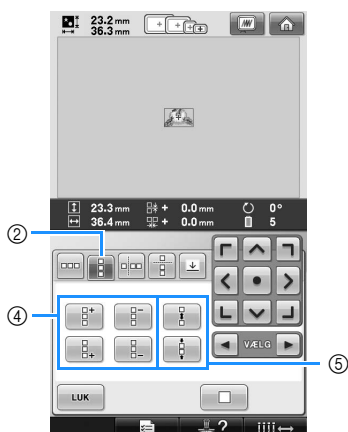
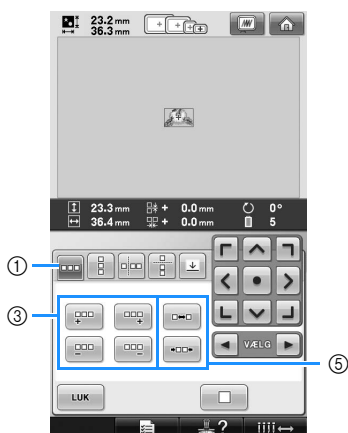

**2** Vælg den retning, som mønsteret skal gentages i.





- ① Vandret retning
  - ② Lodret retning
  - ③ Taster til vandret gentagelse og sletning
  - ④ Taster til lodret gentagelse og sletning
  - ⑤ Mellemrumstaster
- Indikatoren for mønsterretning skifter afhængigt af den valgte retning.

**3** Brug  til at gentage mønsteret ovenover og  til at gentage mønsteret nedenunder.

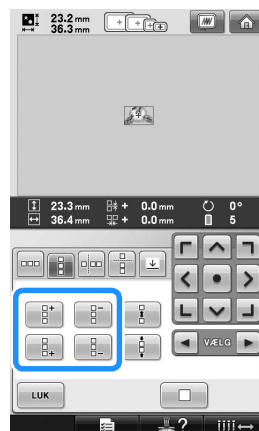
- Berør  for at slette det øverste mønster.
- Berør  for at slette det nederste mønster.



**4** Juster afstanden mellem de gentagne mønstre.

- Berør  for en bredere afstand.
- Berør  for en snævrere afstand.

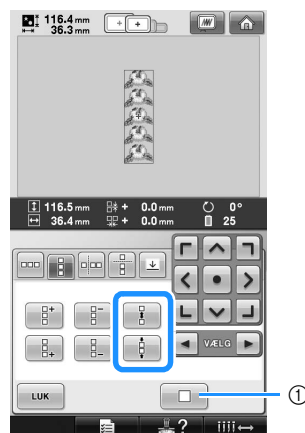

- ① Berør  for at ændre et gentaget mønster tilbage til et enkelt mønster.

 **Note**

- Du kan kun justere afstanden mellem mønstre inden for den røde ramme.

5

5 Færdiggør de gentagne mønstre ved at gentage trin 2 til 4.

6 Berør **LUK**, når du har foretaget de ønskede ændringer.

Displaybilledet til redigering af mønster vises igen.



### Note

- Hvis der er to eller flere mønstre, grupperes alle mønstre som ét mønster i den røde ramme.

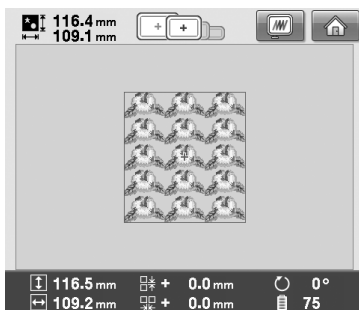

- Når den retning, som mønsteret gentages i, ændres, grupperes alle mønstre i den røde ramme automatisk som én gentagelsesenhed. Se følgende afsnit vedrørende gentagelse af et enkelt element i et gentaget mønster.

## ■ Gentagelse af et enkelt element i et gentaget mønster

Ved at bruge funktionen Klip kan du vælge et element af et gentaget mønster og gentage kun dette enkelte element. Denne funktion giver dig mulighed for at designe komplekse gentagne mønstre.

### 1 Vælg den retning, som det gentagne mønster skal klippes i.

- Berør for at klippe vandret.
- Berør for at klippe lodret.

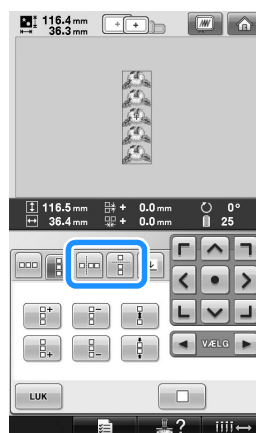

- Indikatoren for mønsterretning skifter afhængigt af den valgte retning.

### 2 Brug og til at vælge klippelinjen.

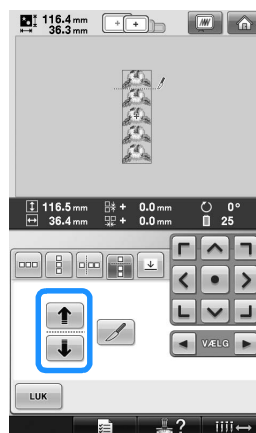

- Klippelinjen flyttes.



3 Berør  .

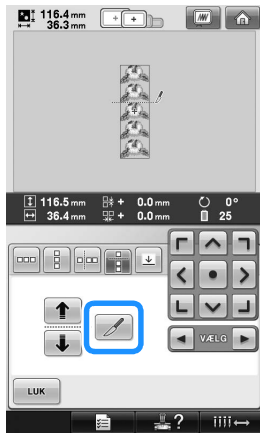

► Det gentagne mønstre deles op i separate elementer.

4 Berør  .

5 Brug  og  til at vælge det element, der skal gentages.

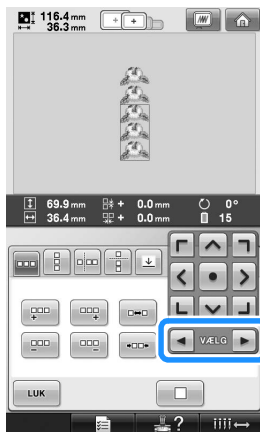

6 Gentag det valgte element.

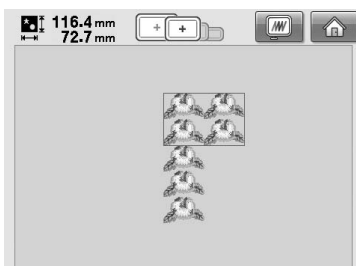

7 Berør  , når du har foretaget de ønskede ændringer.

Displaybilledet til redigering af mønster vises igen.

 **Bemærk**

- Når du har klippet et gentaget mønster i separate elementer, kan du ikke vende tilbage til det oprindelige gentagne mønster.
- Hvert element kan redigeres for sig i vinduet til redigering af broderi. Se "Valg af det mønster, der skal redigeres" på side 163.

■ **Tildeling af pasmærker**

Ved at sy pasmærker kan du let rette mønstre ind, når du syr en serie. Når syningen af et mønster er afsluttet, sys der et pasmærke i form af en pil med den sidst anvendte tråd. Ved syning af en serie mønstre, kan du bruge spidsen af denne pil til placering af de efterfølgende design, der skal sys.

 **Note**

- Ved gentagen syning af individuelle mønstre, kan der kun sys pasmærker rundt om mønsterets omkreds.

1 Berør  .

2 Berør  .

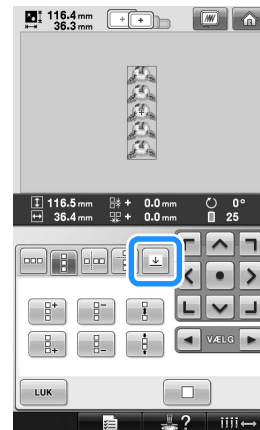



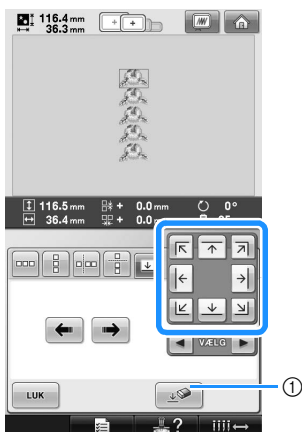

- 3 Berør  for at vælge det pasmærke, der skal sys.



- ① Berør for at annullere en pasmærkeindstilling.



### Note

- Hvis der er to eller flere elementer, brug  og  eller  og  til at vælge et mønster, som du vil tildele pasmærke(r).

- 4 Berør .

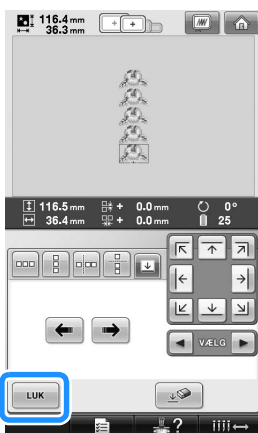



## Oprettelse af en brugertilpasset trådtabel

Du kan oprette en brugertilpasset trådtabel, der indeholder de farver, du bruger hyppigst. Du kan vælge trådfarver fra maskinens omfattende liste over trådfarver med 9 forskellige trådmærker. Du kan vælge en hvilken som helst farve, og flytte den til din brugertilpassede trådtabel.



### Bemærk

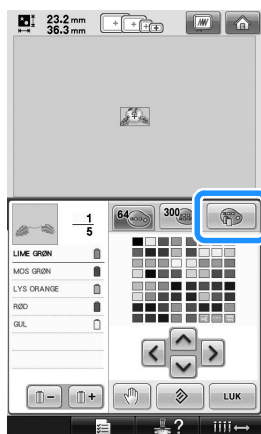

- Nogle maskiner kan allerede have ekstra 300 Robison-Anton-trådfarver i den brugertilpassede trådtabel.
- Du har mulighed for enten at rydde eller gendanne den brugertilpassede trådtabel til de originale standardindstillinger. På webstedet kan du finde flere oplysninger om at rydde/gendanne den brugertilpassede trådtabel samt vejledninger.

- 1 Berør , og berør derefter .



## 2 Brug til at vælge, hvor

en farve skal indsættes i den brugertilpassede trådtabel.

- Du kan vælge farver fra den brugertilpassede trådtabel ved at røre ved dem direkte i displaybilledet med berøringspennen.
- Du kan rulle gennem 100 farver ad gangen ved at bruge  og  i den brugertilpassede trådtabel.

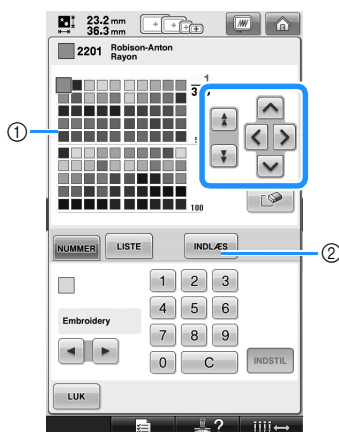



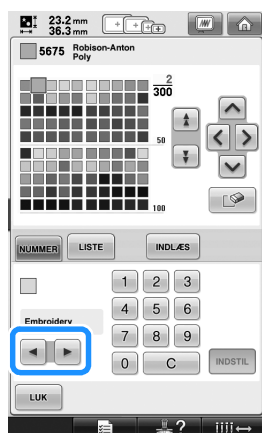

- 1 Brugertilpasset trådtabel
- 2 Berør **INDLÆS** for at downloade programmer til rydning og genopretning fra webstedet.

## 3 Brug til at vælge et af trådmærkerne i maskinen.



## 4 Brug

   til at indtaste det firecifrede nummer for en farve.

- Hvis du laver en fejl, skal du berøre  for at slette det indtastede nummer og derefter indtaste det korrekte nummer.

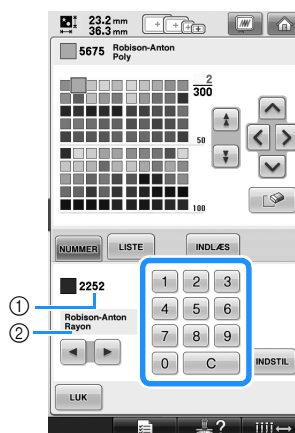

- 1 Indtastet nummer for trådfarve
- 2 Trådmærke

## 5 Berør **INDSTIL**.

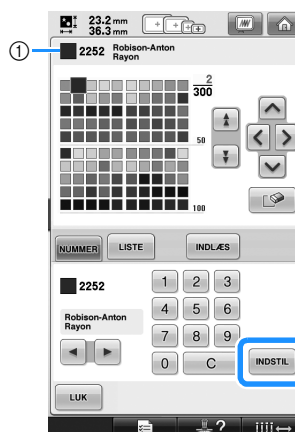

- 1 Valgt trådfarve
  - ▶ Den valgte trådfarve indsættes i den brugertilpassede trådtabel.

### Bemærk

- Hvis **INDSTIL** ikke berøres, ændres trådfarvenummeret ikke.

**6** Gentag de foregående trin, til alle ønskede trådfarver er specificeret.

- Berør  for at slette en specificeret farve fra paletten.

**7** Berør  for at vende tilbage til det oprindelige displaybillede.

■ Tilføjelse af en farve til den brugertilpassede trådtabel fra listen

**1** Gentag det foregående trin **1** på side 176.

**2** Berør  for at få vist trådlisten.

**3** Brug   til at vælge en trådfarve.

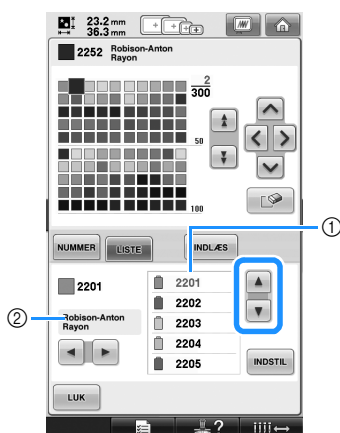

- ① Trådliste  
② Trådmærke

**4** Berør .

**5** Gentag de foregående trin, til alle ønskede trådfarver er specificeret.

- Berør  for at slette en specificeret farve fra paletten.

**6** Berør  for at vende tilbage til det oprindelige displaybillede.

## Valg af farve fra den brugertilpassede trådtabel

Du kan vælge en farve blandt de op til 300 trådfarver, du har lagt ind i den brugertilpassede trådtabel.

### 1 Berør .

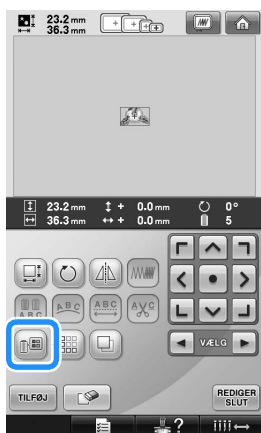

► Displaybilledet til 64-broderitrådtabelen vises.

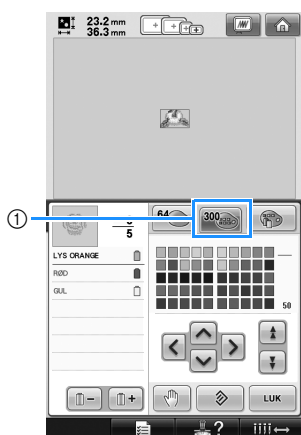

### 2 Berør .



① Tast til brugertilpasset tråðændring

► Displaybilledet til den brugertilpassede trådtabel (300 broderitråde) vises.

### 3 Berør for at vælge en ny farve i den brugertilpassede trådtabel.

- Brug  og  til at rulle gennem den brugertilpassede trådtabel.
- Berør  for at vende tilbage til den oprindelige farve.
- Du kan vælge farver fra den brugertilpassede trådtabel (300 broderitråde) ved at røre ved dem direkte i displaybilledet med berøringspennen.

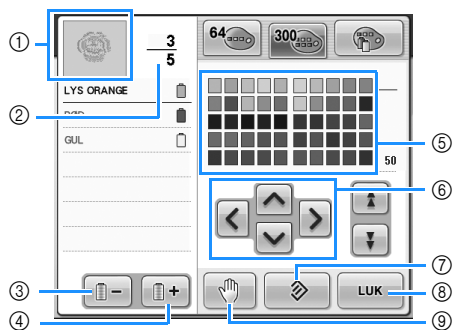

- ① Den del af mønsteret, der er i den farve, der er øverst i trådfarverækkefølgen, er den del, hvor farven er blevet ændret.
- ② Viser antallet af trådfarveændringer. Værdien øverst i displaybilledet viser positionen – i syækkefølge – for den farve, der er øverst i trådfarverækkefølgen i displaybilledet, og værdien nederst i displaybilledet viser det samlede antal trådfarveændringer.
- ③ Vælger den forrige farve i trådfarverækkefølgen i displaybilledet.
- ④ Vælger den næste farve i trådfarverækkefølgen i displaybilledet.
- ⑤ Trådfarvetabel  
Vælg en farve fra denne tabel.
- ⑥ Brug disse pile til at navigere i farvewælgeren i trådfarvetabelen.
- ⑦ Berør denne tast for at vende tilbage til den oprindelige farve.
- ⑧ Berør denne tast for at lukke dette displaybillede.
- ⑨ Specificerer pauseplaceringer. (Se "Sådan specificeres pauseplaceringer før brodering" på side 128.)

► Displayet viser de ændrede farver.

### 4 Berør .

#### Note

- Berør  for at specificere pauseplaceringerne. For yderligere oplysninger se "Sådan specificeres pauseplaceringer før brodering" på side 128.

## Kopiering af et mønster

1 Berør .

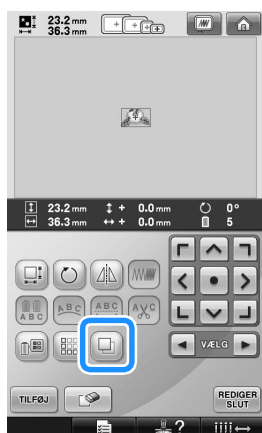

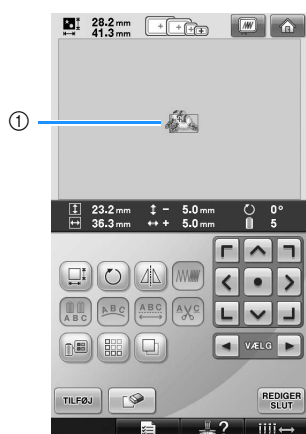

► Kopien placeres oven på det originale mønster.



① Kopieret mønster



### Bemærk

- Hvis der vises mange mønstre i displaybilledet, kopieres kun det mønster, som vælges med  og .
- Flyt, og rediger hvert kopieret mønster hver for sig.

## Sletning af et mønster

1 Berør .



► Displaybilledet nedenfor vises.

2 Berør .



► Mønsteret er slettet.

- For ikke at slette mønsteret skal du berøre

.



### Bemærk

- Hvis flere mønstre vises, slettes kun det valgte mønster.

## Redigering af broderimønsteret (displaybillede til broderiindstillinger)

I displaybilledet til broderiindstillinger kan et enkeltmønster redigeres, hvis mønstre ikke blev kombineret, eller man kan redigere et helt, kombineret mønster som et enkeltmønster. Herudover kan piletasterne bruges til at flytte mønstret på displaybilledet for redigering af mønster eller flytte broderirammen i displaybilledet til broderiindstillinger. Berøring af disse taster flytter broderirammen.

### Drejning af hele mønsteret

Hele mønsteret kan drejes.

- 1 Berør .



► Displaybilledet nedenfor vises.

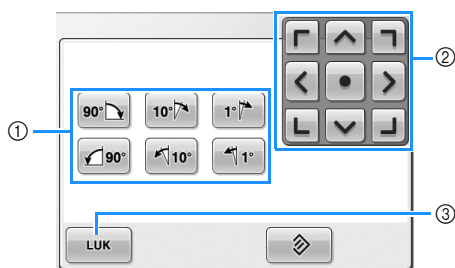

- ① Gør det muligt at dreje hele mønsteret.
- ② Gør det muligt at flytte broderirammen.
- ③ Berør denne tast for at lukke dette displaybillede.

- 2 Berør tasterne for at justere mønsteret, så det får den ønskede vinkel. For yderligere oplysninger se side 166.

- 3 Berør om nødvendigt piletasterne med henblik på at justere broderirammen. For yderligere oplysninger se side 96.

- 4 Når du har foretaget de ønskede ændringer, skal du berøre .

► Displaybilledet til broderiindstillinger vises igen.

## Redigering af et kombineret mønster

Eksempel)



I dette afsnit vil vi kombinere teksten med blomsteralfabetsmønstret, som vi herefter vil redigere.

1 Berør **AB**.



2 Vælg **G**.



► Mønstret placeres i midten af broderiområdet.

3 Berør **INDSTIL** for at vælge mønster.

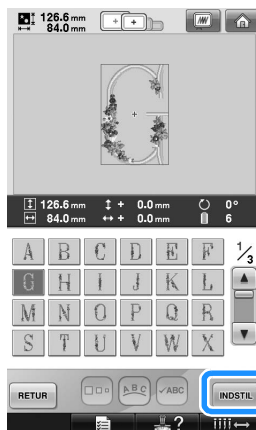

► Displaybilledet til redigering af mønster vises.

4 Berør **TILFØJ**.



► Displaybilledet til valg af mønstertype vises igen.



5 Berør **AA**.



6 Berør **ABC**.

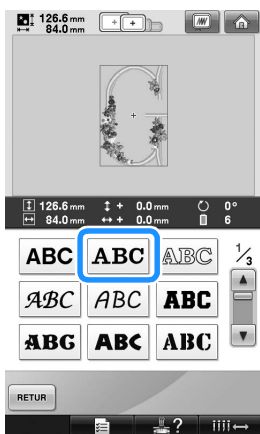



7 Indtast "ood".

Berør fanen for små bogstaver for at vise displaybilledet til indtastning af små bogstaver, og berør herefter "o", "o" og herefter "d".



► De valgte bogstaver vises midt i broderiområdet.

- Vælg "o" for at ændre størrelsen af mønsteret, og berør herefter  for at vælge den ønskede størrelse.
- Berør  for at ændre tekstopstillingen, og vælg herefter den ønskede tekstopstilling.

8 Berør **INDSTIL** efter valg af tegn.

► Displaybilledet til redigering af mønster vises.

9 Berør , og juster placeringen af bogstaver.



- Træk i tegnene med en USB-mus, din finger eller berøringspennen for at flytte dem.

10 Berør **TILFØJ**.



► Displaybilledet til valg af mønstertype vises igen.

11 Berør **AA** som før.



12 Berør **ABC** for at vælge den samme skrifttype, og indtast herefter "Luck". Efter berøring af "L" skal du berøre fanen for små bogstaver for at vise displaybilledet til indtastning af små bogstaver og herefter berøre "u", "c" og herefter "k".

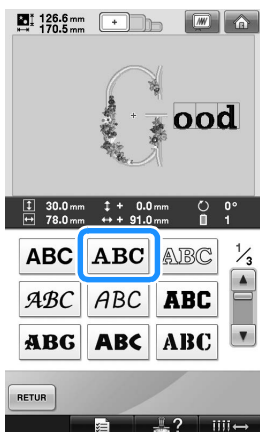

► De valgte bogstaver vises midt i broderiområdet.

13 Berør **INDSTIL** efter valg af tegn.

► Displaybilledet til redigering af mønster vises.

14 Berør **↓** / **↙** / **→**, og juster placeringen af bogstaver, så de alle er velafbalancerede.

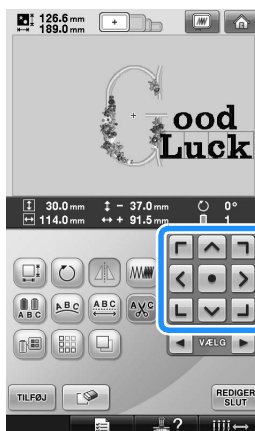

- 15** Kontroller hele mønsterets balance, og hvis du vil redigere mønsteret, skal du berøre  eller  for at vælge det mønster, der skal redigeres.

Hvis der er tilsluttet en USB-mus, kan du vælge mønsteret ved at klikke på det. Flyt musen for at flytte markøren hen til det ønskede mønster, og klik derefter på den venstre museknap. Du kan også vælge mønstre ved at berøre displayet med din finger eller berøringspennen.

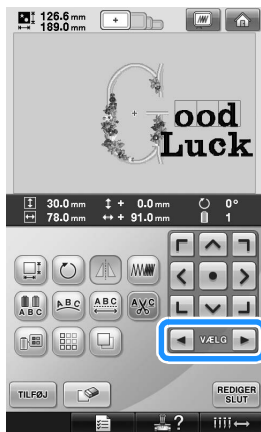

Eksempel: For at reducere 's størrelse.

- 16** Berør  eller  for at flytte den røde ramme omkring .

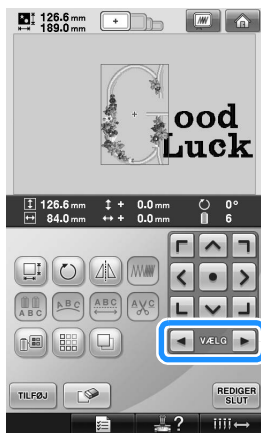

- 17** Berør .





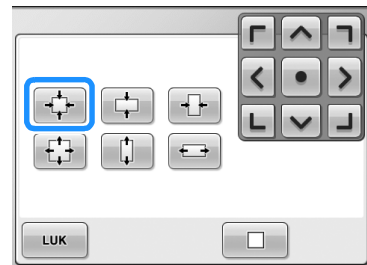

- 18** Berør  for at reducere mønsteret proportionalt.





- 19** Efter reduktion af mønsteret berør  for at vende tilbage til displaybilledet til redigering af mønster.



- For at justere andre dele af mønsteret berør  og  igen, og juster herefter mønsteret som ønsket.

- Hvis det er vanskeligt at se tekst og mønster, berør  og herefter  for at se et prøvebillede af det. Tryk på  for at vende tilbage til det forrige displaybillede.



- 20** Når du er færdig med at foretage redigering, berør  og derefter .

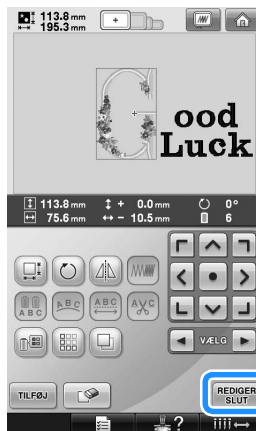

- Displaybilledet til broderiindstillinger vises.



- Berør  for at vende tilbage til displaybilledet til redigering af mønster og fortsætte med at redigere mønsteret.

## Lagring af broderimønstre

### Maskinens hukommelse

Du kan lagre broderimønstre, som du har tilpasset og vil bruge ofte, f.eks. dit navn eller andre møsterkombinationer, mønstre, der er roteret, eller hvis størrelse er ændret, eller mønstre med ændret broderiposition.

En samlet mængde på ca. 1,7 MB mønstre kan lagres i maskinens hukommelse.



#### Bemærk

- Sluk ikke for maskinen, når displaybilledet "Lagring" vises, da du ellers kan miste det mønster, du er ved at lagre.



#### Note

- Det tager nogle få sekunder at lagre et mønster i maskinens hukommelse.
- For oplysninger om indhentning af et lagret mønster se side 151.

- 1 Berør , mens det mønster, du vil lagre, vises i displaybilledet til broderiindstillinger.



- 2 Berør .

- Berør  for at vende tilbage til det foregående displaybillede uden at lagre mønsteret.

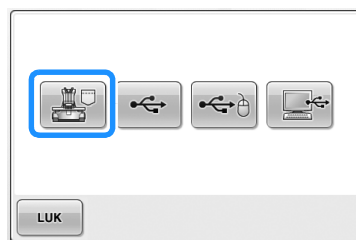

- Displaybilledet "Lagring" vises. Når mønsteret er lagret, vises det foregående displaybillede automatisk.

### Hvis broderimønstret ikke kan lagres

Hvis følgende displaybillede vises, kan broderimønstret ikke lagres, enten fordi maskinens hukommelse er fuld, eller fordi det mønster, der lagres, er større end omfanget af den ledige plads, der er tilgængelig i hukommelsen. For at kunne lagre broderimønstret i maskinens hukommelse skal et eventuelt tidligere lagret mønster slettes.

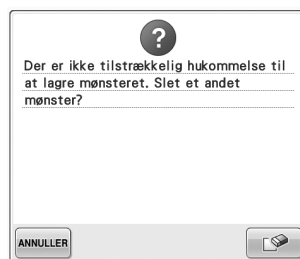

- Berør  for at ophøre med at lagre.

#### ■ Sletning af lagrede data

- 1 Berør .

- Listen over mønstre vises.

- 2 Vælg det mønster, der skal slettes. Berør mønsteret.

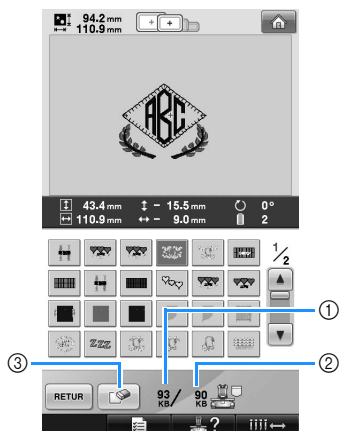
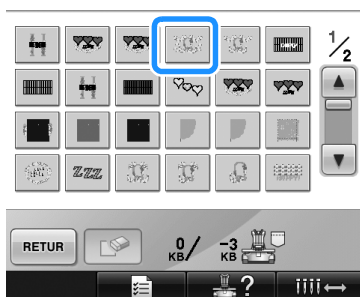

- ① Viser den mængde hukommelse, der bruges af det valgte mønster.
- ② Viser omfanget af ledig plads i maskinens hukommelse.
- ③ Berør denne tast for at slette det valgte mønster.
  - Hvis du har valgt det forkerte mønster, eller du ønsker at vælge et andet mønster, skal du berøre det ønskede mønster.

### 3 Berør .

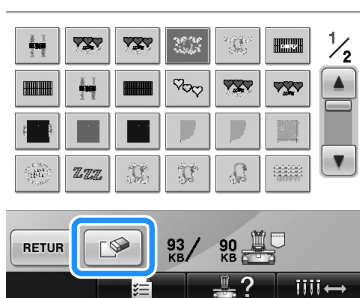

- ▶ Displaybilledet nedenfor vises.

### 4 Berør for at slette dataene.



- ▶ Mønsteret er slettet og hvis der er tilstrækkelig plads, vises det forrige displaybillede automatisk.

- Berør  for atophøre med at slette.

### 5 Hvis der ikke er tilstrækkelig plads, skal et andet mønster slettes.

- ▶ Hvis broderidataene blev lagret, vises det forrige displaybillede automatisk.

- Det tager ca. 10 sekunder at lagre dataene.



### Bemærk

- Sluk ikke for maskinen, mens meddelelsen "Lagring" vises, da du ellers kan risikere at miste de mønsterdata, der lagres.

### ■ Indhentning af lagrede mønstre

Se den relevante side for "Valg af broderimønster" i henhold til det medie, der anvendes. For oplysninger om de mønstre, der er lagret på maskinen, se side 151. For oplysninger om de mønstre, der er lagret på USB-mediet, se side 160.

## USB-medie

Når du sender mønstre fra maskinen til USB-mediet, skal du sætte USB-mediet i maskinens USB-port.



### Note

- Visse USB-medier kan ikke bruges sammen med denne maskine. Se vores webside vedrørende flere detaljer.
- Afhængigt af den type USB-medie, du bruger, skal du enten sætte USB-enheden direkte i maskinens USB-port eller sætte USB-kortskriveren/-læseren i maskinens USB-port.
- USB-mediet kan sættes i eller tages ud til hver en tid.

1

Berør , når det mønster, du vil lagre, vises i displaybilledet til broderiindstillinger.



2

Sæt USB-mediet i maskinens primære (øverste) USB-port.

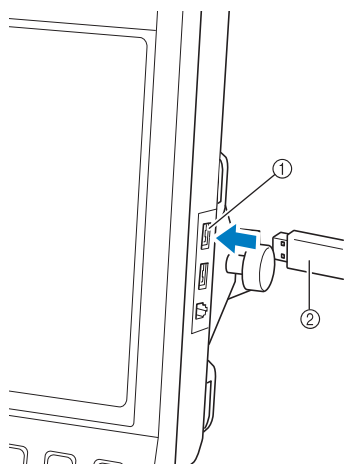

- ① Primær (øverste) USB-port til medie  
② USB-medie

- Når USB-kortlæseren/-skriveren slutes til maskinens USB-port, skal du sikre, at kablet fastgøres med de to kroge på bagsiden. Hvis kablet ikke fastgøres, kan broderirammen sætte sig fast på kablet, mens rammen bevæger sig, og forårsage, at mønsteret bliver skævt.

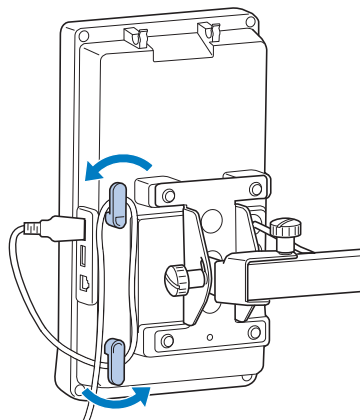

### Bemærk

- Placer USB-kortlæseren/-skriveren sikkert på kortlæserholderen.
- Bearbejdningshastigheden kan variere alt efter portvalg og datamængde. Den primære (øverste) USB-port bearbejder data hurtigere end den midterste port. Det anbefales at benytte den primære (øverste) USB-port.
- Det er ikke muligt at benytte to USB-medier på denne maskine på samme tid. Hvis der indsættes to USB-medier, vil kun det USB-medie, der blev indsat først, blive registreret.
- Sæt ikke andet end USB-medier i USB-porten. USB-mediedrevet kan blive beskadiget.

5

### 3 Berør .

- Berør  for at vende tilbage til det oprindelige displaybillede uden at lagre.

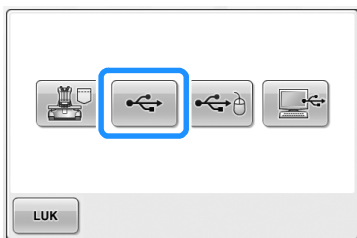

- ▶ Displaybilledet "Lagring" vises. Når mønsteret er lagret, vender displayet automatisk tilbage til det originale displaybillede.

#### Bemærk

- Tag ikke USB-mediet ud, mens "Lagring" vises, da USB-mediet kan blive beskadiget, eller data kan mistes.
- Tag ikke en USB-enhed/-medie ud af denne maskine, lige efter det er blevet sat i. Vent mindst 5 sekunder, inden du tager USB-enheden/-mediet ud.

## Computer (USB)

Ved at bruge det medfølgende USB-kabel kan du tilslutte broderimaskinen til din computer, og broderimønstre kan gemmes i mappen "Flytbar disk" på din computer. En samlet mængde på 3 MB broderimønstre kan gemmes i mappen "Flytbar disk", men gemte broderimønstre slettes, hvis der slukkes for maskinen.

#### Bemærk

- Sluk ikke for maskinen, mens meddelelsen "Lagring" vises, da du ellers kan risikere at miste de mønsterdata, der lagres.

### 1 Sæt USB-kablets stik i de tilhørende USB-stik på computeren og maskinen.

### 2 Tænd for computeren, og vælg "Computer (Denne computer)".

- USB-kablet kan sættes i USB-stikkene på både computeren og broderimaskinen, hvad enten de er tændt eller ej.

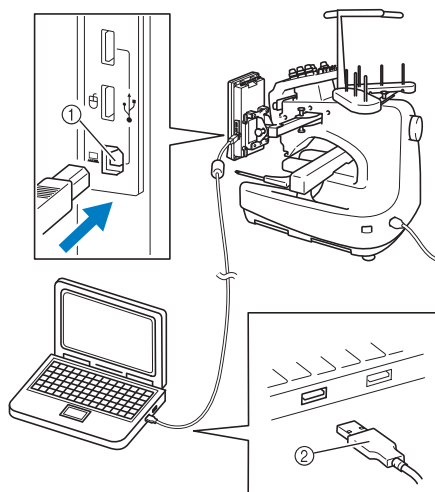

- ① USB-port til computer
- ② USB-kabelstik

- ▶ Ikonet "Flytbar disk" vises på computeren i "Computer (Denne computer)".





### Bemærk

- Stikkene på USB-kablet kan kun sættes i på én måde. Hvis det er svært at sætte stikket i, må du ikke forsøge med magt. Kontrollér, at stikket vender rigtigt.
- Se brugsanvisningen for det pågældende udstyr for at få flere oplysninger om USB-portens placering på computeren.

3

Berør , når det mønster, du vil lagre, vises i displaybilledet til broderiindstillinger.



4

Berør .

- Berør **LUK** for at vende tilbage til det oprindelige displaybillede uden at lagre.

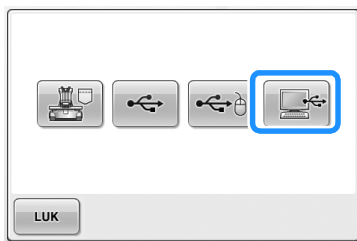

- ▶ Mønsteret lagres midlertidigt på "Flytbar disk" under "Computer (Denne computer)".

5

Flyt/kopier mønsterdata i "Flytbar disk", som du vil lagre på computeren.

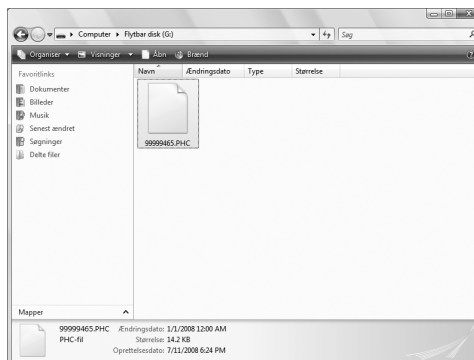

5



**6**

## **GRUNDLÆGGENDE INDSTILLINGER OG HJÆLP-FUNKTIONEN**



Dette kapitel beskriver brugen af indstillingstasten, maskinens betjeningstast og hjælpstasten, der vises på side 39. Der gives yderligere oplysninger om ændring af de grundlæggende broderimaskineindstillinger og visning af funktioner i LCD-displayet.

<b>Brug af -indstillingstasten .....</b>	<b>194</b>
Sådan aflæses displaybilledet til indstillinger .....	194
Ændring af displayguider/hjælpelinjer.....	196
Ændring af oplysninger om trådfarven .....	197
Specificering af størrelse på billedeksempel .....	198
Ændring af baggrundsfarven for broderimønstre eller billedeksempler .....	199
Specificering af klipning af hopsting / "DST"-hopkoder, der skal justeres .....	199
Sletning af korte sting.....	201
Specifikation af den resterende trådlængde.....	201
Ændring af indstillingerne for pauseskærm.....	201
Slå sylampen "TIL" eller "Fra" .....	203
Ændring af højtalernes lydstyrke .....	204
Specificering af trådsensoren .....	204
Skift formen på markøren, når der anvendes en USB-mus.....	205
Ændring af måleenhederne .....	205
Ændring af sproget.....	205
<b>Brug af tasten til maskinbetjeningsvejledningen .....</b>	<b>206</b>

## Brug af -indstillingstasten

Berør  (indstillingstasten) for at ændre mange af maskinens grundlæggende broderiindstillinger.

### Sådan aflæses displaybilledet til indstillinger

Der er fem sider i displaybilledet til indstillinger. Berør  og  nederst midt på displaybilledet, indtil den ønskede side vises. -tasten vises på alle sider.

#### ■ Side 1

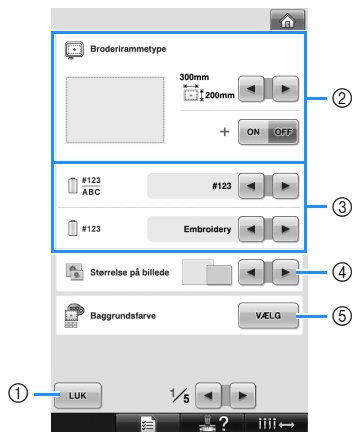

- ① Berør tasten for at ophøre med at specificere indstillinger. Indstillingerne bekræftes, og det displaybillede, som blev vist, inden indstillingstasten blev berørt, vises igen.
- ② Trådførerne (broderirammetype, midterpositionsmarkør, gitter og markør) for mønstervisningsområdet kan specificeres. (Se side 196.)
- ③ ÆNDRING AF TRÅDFARVEDISPLAY  
Farveoplysningerne i displaybilledet til trådfarverækkefølge og nålestangens trådplysninger kan ændres til farvenavn, trådmærke og trådfarvenummer eller sytid. (Se side 197.)
- ④ Størrelse på billede  
Specificerer om størrelsen på billedtasterne, der vises, når du vælger et mønster fra displaybilledet til mønsterliste, vises som "Små" eller "Store". (Se side 198.)
- ⑤ Baggrundsfarve for broderimønster/  
Baggrundsfarve for billedeksempel  
Afhængig af broderiets farve kan ændring af baggrundsfarven på mønsterets displayområde og billedeksempel gøre broderiet mere synligt og nemmere at vælge. (Se side 199.)

#### ■ Side 2

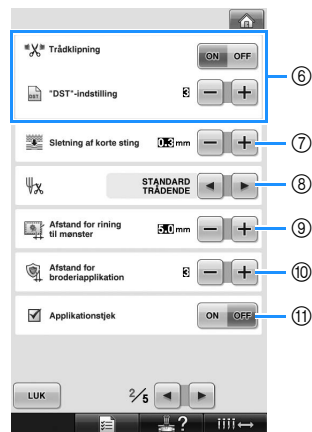

- ⑥ "DST"-indstilling  
Specificerer om hopsting skal klippes af. Herudover kan du specificere, om en tråd er klippet af i henhold til det specificerede antal hopkoder, når du bruger Tajima-broderidata (.dst). (Se side 199.)
- ⑦ Sletning af korte sting  
Specificerer tegnlængden på de korte sting, der skal slettes. (Se side 201.)
- ⑧ Trådende  
Specificerer længden af overtråden, der er trådet gennem nålen, efter, at tråden er klippet af (længden af den tråd, der er ført gennem nåleøjet). (Se side 201.)
- ⑨ Afstand for rining til mønster  
Specificerer afstanden mellem mønsteret og ristingene. (Se side 116.)
- ⑩ Afstand for broderiapplikation  
Specificerer afstanden mellem applikationsmønsteret og omridset. (Se side 117.)
- ⑪ Brug applikationstjek, når du kører en applikation.



#### Bemærk

- Hvis indstillingerne for "DST"-indstillinger ⑥ eller sletning af korte sting ⑦ ændres fra den forrige indstilling, anvendes de nye indstillinger først på det næste broderi.

## Side 3

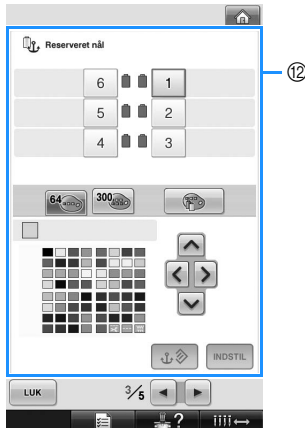

- 12 **Reserveret nå**  
En bestemt trådfarve kan indstilles til en specifik nålestang. Den specificerede farve forbliver tildelt den nålebstand, der er specificeret her, indtil indstillingen annulleres. Denne funktion er ikke tilgængelig via displaybilledet til broderi. (Se "Reserveret nålestangindstilling" på side 132.)

## Side 4



- 13 **Pauseskærm**  
Vælg, hvor lang tid der skal gå, inden pauseskærmen vises, og skift pauseskærmens billede. (Se side 201.)
- 14 **Startskærm**  
Maskinen kan indstilles, så startskærmen enten er tændt ("ON") eller slukket ("OFF"), når maskinen tændes.
- 15 **Lys**  
Sylampen kan indstilles til enten at være tændt eller slukket. (Se side 20 eller 203.)
- 16 **Højttaler**  
Lydstyrken til betjeningslyde og alarmlyde kan tilpasses. (Se side 21 eller 204.)
- 17 **Trådsensor**  
Indstil "Trådsensor" til enten at være "ON" eller "OFF". (Se side 204.)
- 18 **Musemarkøren**  
Skift markørens form, når der bruges en USB-mus. (Se side 205.)

## Side 5

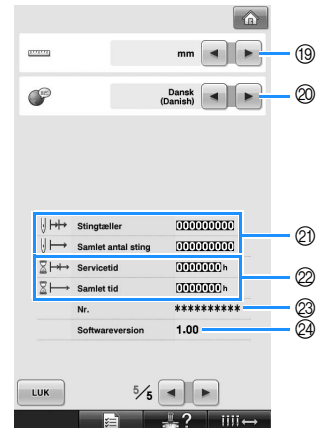

- 19 **Måleenheder**  
Aktiver de måleenheder, der vises i displaybillederne, så de kan ændres. (Se side 205.)
- 20 **SPROG**  
Gør det muligt at ændre visnings sproget. Taster og meddelelser vises på det valgte sprog. (Se side 205.)
- 21 **Tælleren samlet antal sting** viser det samlede antal af syede sting, og stingtælleren viser antallet af sting, der er blevet syet siden sidste vedligeholdelsesservice af maskinen.
- 22 **Tælleren samlet tid** viser den samlede tid, som maskinen har været anvendt, og servicetid viser den tid, som maskinen har været anvendt siden sidste vedligeholdelsesservice.
- Brug tællerne 21 og 22 som en standard for gennemførelse af periodisk vedligeholdelse og faktisk vedligeholdelse af maskinen.
- 23 "Nr. ##" er nummeret på broderimaskinen.
- 24 **Softwareversion**  
Viser versionen af den software, der er installeret på denne broderimaskine. (Se side 271.)

### Bemærk

- Forhør dig hos din lokale autoriserede Brother-forhandler, eller gå ind på "<http://solutions.brother.com>" for at få oplysninger om opdateringer.

Oplysninger om de enkelte indstillinger beskrives i følgende afsnit. Berør **LUK** for at vende tilbage til det displaybillede, der blev vist, før displaybilledet til indstillinger blev vist, efter at have specificeret de ønskede indstillinger.

### Bemærk

- Nogle indstillinger kan ikke ændres under syning.

## Ændring af displayguider/ hjælpelinjer

Displayguiderne i mønsterets visningsområde kan indstilles for den ønskede broderiramme.

Displayguidernes indstillinger kan specificeres fra side 1/5 i displaybilledet til indstillinger.

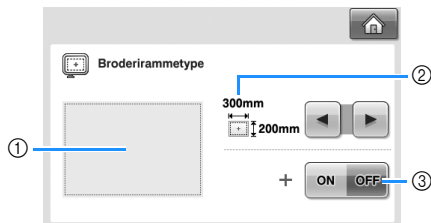

- ① Der vises her et prøvebillede af, hvordan de forskellige guider vil se ud med de specificerede indstillinger.
- ② AREA (område)  
Specificerer størrelsen på den viste broderiramme som en hjælpelinje. Den trådfører, der vises, angiver ikke størrelsen på den broderiramme, der rent faktisk er installeret.
- ③ CENTERPOINT (midterposition)  
Viser (ON) eller skjuler (OFF) designets midterpositionsmarkør.

### ■ Broderirammens størrelse

Da broderimaskinen blev købt, valgtes den ekstrastore broderiramme.

### 1 Berør eller for at vælge det ønskede displaybillede til broderiramme.

Broderiområdet for den ønskede broderiramme vises.

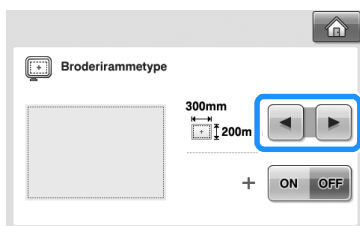

(Eksempel: Når midterpositionen er indstillet til "ON".)

### Broderiområdet på den ekstra store broderiramme

[200 mm × 300 mm  
( 7-7/8 tommer ×  
11-3/4 tommer)]



Broderiområdet på den store broderiramme  
[130 mm × 180 mm  
(5-1/8 tommer ×  
7-1/8 tommer)]

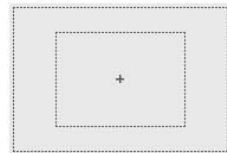

Broderiområdet på den mellemstore broderiramme  
[100 mm × 100 mm  
(4 tommer ×  
4 tommer)]

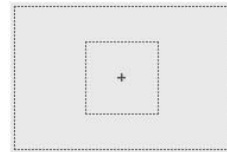

Broderiområdet på den lille broderiramme  
[40 mm × 60 mm  
(1-1/2 tommer ×  
2-3/8 tommer)]



Broderiområdet på cylinderrammen (ekstraudstyr)  
[80 mm × 90 mm  
(3 tommer ×  
3-1/2 tommer)]



Broderiområdet på kasketrammen (ekstraudstyr)  
[50 mm × 130 mm  
(2 tommer ×  
5-1/8 tommer)]



Broderiområdet på kasketrammen (ekstraudstyr)  
[60 mm × 130 mm  
(2-3/8 tommer ×  
5-1/8 tommer)]



Gitterlinjer

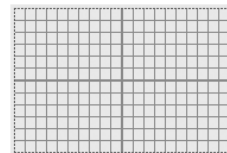

Krydsgitterlinjer



## ■ Midterpositionsmarkør

Midterpositionen markeres med et rødt plus tegn (+).

Da broderimaskinen blev købt, var midterpositionsmarkøren ikke vist.

- 1 Berør **ON** eller **OFF** for at vælge, om midterpositionsmarkøren skal vises.

Midterpositionsmarkøren vises som specificeret.

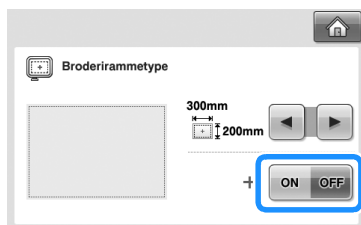

Vis midterpositionsmarkør



Vis ikke midterpositionsmarkør



## Ændring af oplysninger om trådfarven

Du kan få vist navnet på trådfarverne, broderitrådnummeret eller broderitidspunktet.

Da broderimaskinen blev købt, var trådfarvenummeret (#123) valgt.

Indstilling af trådfarvevisning kan specificeres fra side 1/5 i displaybilledet til indstillinger.

- 1 Berør **←** og **→** for at få vist navnet på trådfarverne, broderitrådnummeret eller broderitiden.



- 2 Berør **←** og **→**, når trådnummeret [#123] vises, for at vælge blandt de seks broderitrådmærker vist nedenfor.



6

## ■ Prøvevisninger

Trådfarvenummer (#123)	
Embroidery (Polyester)	Country (Bomuld*)
513 Embroidery	444 Country
515 Embroidery	446 Country
208 Embroidery	335 Country
800 Embroidery	149 Country
Madeira Poly (Polyester)	Madeira Rayon (Rayon)
1848 Madeira Poly	1049 Madeira Rayon
1770 Madeira Poly	1369 Madeira Rayon
1951 Madeira Poly	1137 Madeira Rayon
1637 Madeira Poly	1037 Madeira Rayon
Sulky (Rayon)	Robison-Anton (Polyester)
1177 Sulky	5622 R-A Poly
1176 Sulky	9091 R-A Poly
1024 Sulky	5694 R-A Poly
1037 Sulky	5678 R-A Poly

\* Der sælges evt. bomuldslignende polyestertråd afhængigt af land eller område.

Trådfarvenavn	
	Farve
LIME GRØN	
MOS GRØN	
LYS ORANGE	
RØD	

Tid	
	Tid
1	min
1	min
1	min
1	min



## Note

- Trådfarverne i displaybilledet til trådfarverækkefølge og i mønstrene i mønstervisningsområdet vises i den oprindelige trådfarve (dvs. de trådfarver, der var indbygget i maskinen). Trådfarvenumrene vises med nummeret (eller det nærmeste nummer) for det varemærke, der er specificeret her.
- Farver på displaybilledet kan variere lidt fra de faktiske spolefarver.

## Specificering af størrelse på billedeksempel

Du kan indstille, om billedeksemplerne for valg af et broderimønster vises i normal størrelse eller stor størrelse. Stor størrelse er 1,5 gange den normale størrelse.

Da broderimaskinen blev købt, var den normale størrelse valgt.

Indstillingen for størrelsen på billedeksempel kan specificeres fra side 1/5 i displaybilledet til indstillinger.

- 1 Berør og for at vælge den ønskede størrelse på billedeksempler.



## Bemærk

- Størrelsen på billedeksempler vil ikke vise en ændring, mens det er i displaybilledet til mønstervalg. I dette tilfælde skal du gå tilbage til displaybilledet til kategorivalg og vælge en mønsterkategori igen.



## Ændring af baggrundsfarven for broderimønstre eller billedeksempler

Baggrundsfarverne i området for mønstervisning og billedeksempler på mønstre. Afhængigt af mønsterfarven kan du vælge den ønskede baggrundsfarve blandt de 66 mulige indstillinger. Forskellige baggrundsfarver kan vælges for området for mønstervisning og billedeksempler for mønstre. Da broderimaskinen blev købt, var farven grå valgt. Baggrundsfarvens indstillinger kan specificeres fra side 1/5 i displaybilledet til indstillinger.

### 1 Berør **VÆLG**.



### 2 Berør **Baggrund for broderimønster** eller **Baggrund for billedeksempel** for at vælge hvilket område for mønstervisning eller billedeksempel på mønster, du vil ændre baggrundsfarven for.

Vælg baggrundsfarven blandt de 66 tilgængelige indstillinger.

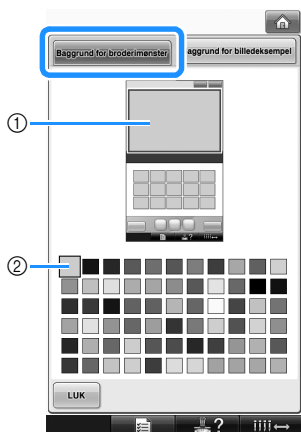

- 1 Baggrundsfarve for broderimønster
- 2 Valgt farve

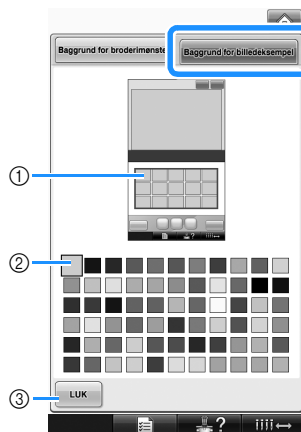

- 1 Baggrundsfarver for billedeksempel
- 2 Valgt farve
- 3 Berør **LUK** for at vende tilbage til displaybilledet til indstillinger.

### Note

- Denne indstilling forbliver aktiv, selv hvis der slukkes for maskinen.

## Specificering af klipning af hopsting / "DST"-hopkoder, der skal justeres

Du kan specificere, om hopsting skal klippes. Herudover kan du specificere, om en tråd skal klippes i henhold til det specificerede antal hopkoder, når du bruger Tajima-broderidata (.dst). ON: Maskinen klipper overtråden og undertråden af før hopstingene. Når der bruges Tajima-broderidata (.dst), konverterer maskinen "hop"-koden til en klippekode på basis af det tal, der er specificeret på næste linje.

OFF: Maskinen klipper ikke et hopsting eller "hop"-koden i Tajima-broderidata (.dst).



Ved køb af maskinen er "ON" valgt, og antallet af hop er indstillet til "3".

Indstillingerne for "DST"-trådklipning kan specificeres fra side 2/5 i displaybilledet til indstillinger.

### Bemærk

- Hvis indstillingen ændres fra den foregående indstilling, anvendes den nye indstilling først på det næste broderi.

## 1 Berør **ON** eller **OFF** for at vælge den ønskede indstilling.

Tasten vises som , når "TIL" er valgt, og den vises som , når "FRA" er valgt.

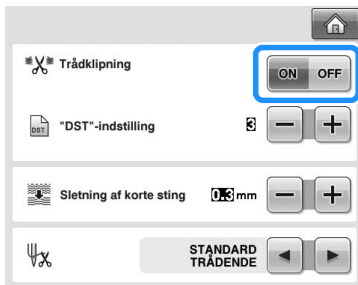

- Ved hver berøring af tasten aktiveres eller deaktiveres indstillingen.



### Bemærk

- Denne indstilling anvendes ikke ved klipping af tråde mellem bogstaver i alfabet-mønstre. (Se "Afklipning af trådene mellem bogstaverne" på side 169.)



### Note

- Antallet af hopkoder kan ikke specificeres for andre data end Tajima-broderidata (.dst).

## ■ Brug af Tajima-broderidata (.dst)

### 2 Hvis "ON" vælges, skal du berøre **+** og **-** for at vælge antallet af fødningskoder.

Den ønskede indstilling vises.

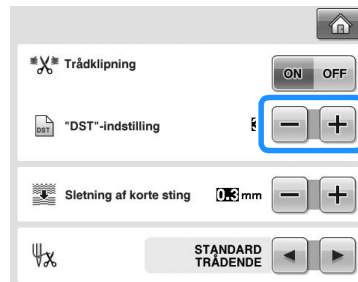

- En værdi mellem 1 og 8 kan specificeres. Hvis 3 f.eks. er specificeret, vil de sekventielle tre hopkoder blive konverteret til en klippekode. En sekventiel hopkode nr. 2 vil imidlertid ikke blive konverteret til en klippekode. Den vil blive syet som et fødningssting (hopsting).



### Bemærk

- Du skal indstille maskinen, så nummeret for hopstinget er det samme som det, der blev brugt, da der blev oprettet særlige Tajima-data. Hvis nummeret for hopstinget ikke passer, vil der enten ske uventet klipping, eller der vil ikke blive klippet på det forventede tidspunkt.

## Sletning af korte sting

Hvis man har brugt andre broderidata end de originale mønstre, kan tegnafstanden være for lille, hvilket kan resultere i, at tråden eller nålen knækker. For at forhindre dette i at ske kan maskinen indstilles til at slette sting med lille stingafstand. Sting med en tegnafstand, som er mindre end den, der er specificeret her, kan slettes. Ved køb af broderimaskinen, var "0,3" valgt (slet sting med en tegnafstand på 0,3 mm). Indstillingen til sletning af korte sting kan specificeres på side 2/5 i displaybilledet til indstillinger.

1 Berør **+** og **-** for at vælge tegnafstand.

Den ønskede størrelse vises.

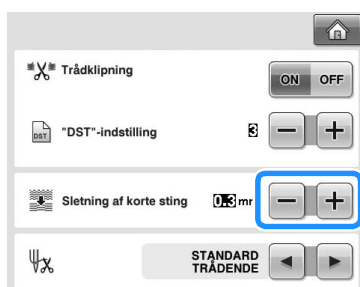

- Man kan specificere en værdi mellem 0 og 1 mm, hvis måleenheder indstilles til "mm" (eller en værdi mellem 0 og 0,04 tommer, hvis måleenhederne er indstillet til "inch").



### Bemærk

- Hvis indstillingen ændres fra den foregående indstilling, anvendes den nye indstilling først på det næste broderi.

## Specifikation af den resterende trådlængde

Denne indstilling specificerer, hvorvidt længden af overtråd, der er trådet gennem nålehovedet, efter tråden er klippet af (længden af den tråd, der er ført gennem nåleøjet), har en standard trådende eller en lang trådende.

Da broderimaskinen blev købt, var "STANDARD TRÅDENDE" valgt.

Indstillingen for den resterende trådlængde kan specificeres på side 2/5 af displaybilledet til indstillinger.

1 Berør **◀** og **▶** for at vælge indstillingen.

Den ønskede længde vises.

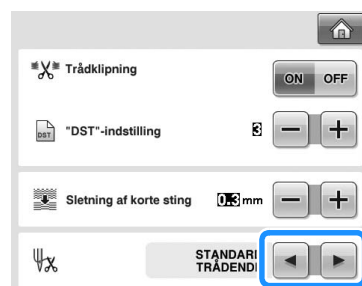

- Hvis maskinen ikke syr sting med en standard trådlængde, efter tråden er klippet af, skal du vælge "LANG TRÅDENDE".
- Når du bruger metaltråd, skal du vælge "LANG TRÅDENDE".

## Ændring af indstillingerne for pauseskærm

■ Specificerer hvor lang tid pauseskærmen vises

Pauseskærmen vises, når der ikke udføres maskinhandlinger i det specificerede tidsrum. Du kan indstille en værdi mellem "FRA" (0) og "60" minutter med intervaller på 1 minut. Da broderimaskinen blev købt, var "5 min." valgt.

Indstillingerne for pauseskærmen kan specificeres fra side 4/5 i displaybilledet til indstillinger.

- 1 Berør  og  for at vælge den ønskede indstilling.



### ■ Udskiftning af billedet til pauseskærmen

Du kan vælge dine egne personlige billeder til pauseskærmen på din maskine.

Inden du ændrer pauseskærmen, skal du forberede billedet på din computer eller USB-medie.

Da broderimaskinen blev købt, var standardindstillingen valgt.

Indstillingerne for pauseskærmen kan specificeres fra side 4/5 i displaybilledet til indstillinger.

### Kompatible billedfiler

<b>Format</b>	JPEG-format (.jpg)
<b>Filstørrelse</b>	Maks. 150 KB for hvert enkelt billede
<b>Filmål</b>	480 × 800 pixel eller mindre (hvis bredden er mere end 480 pixel, vil det importerede billede blive reduceret til en bredde på 480 pixel.)
<b>Muligt antal</b>	5 eller derunder



### Bemærk

- Når du bruger et USB-medie, skal du sørge for, at det kun indeholder dine egne personlige billeder, der skal bruges som pauseskærm.
- Mapper genkendes. Åbn den mappe, der indeholder dine egne personlige billeder.

- 1 Berør .

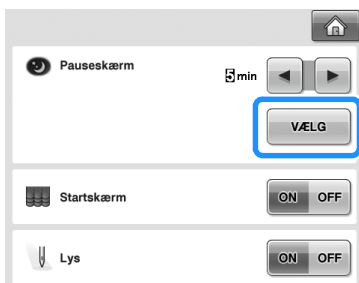

- 2 Berør .

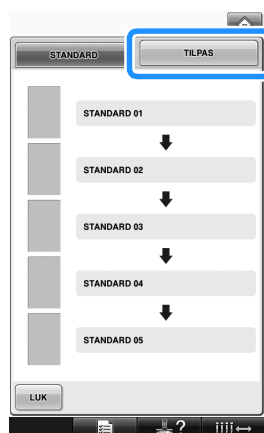

- 3 Tilslut USB-mediet eller computeren (vha. et USB-kabel), som indeholder dit personlige billede, til USB-porten på maskinen.
- Vedr. USB-forbindelse se side 80.



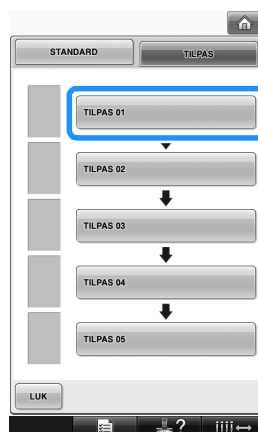

- 4 Berør  for at vælge det første billede.

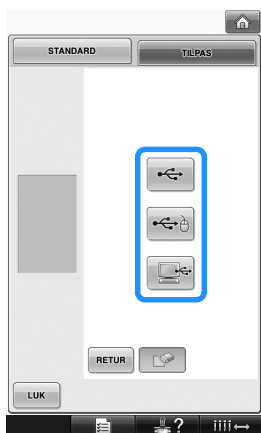

- Billederne vises på en liste i dette displaybillede. Vælg det ønskede nummer for at specificere billedet.

## 5 Vælg den tilsluttede enhed.



- Berør , når du slutter et USB-medie til den primære (øverste) USB-port.
  - Berør , når du slutter et USB-medie til den midterste USB-port.
  - Berør , når du opretter forbindelse til computeren med et USB-kabel, og kopier derefter dine personlige billeder til "Flytbar disk", som vises på computerens skrivebord.
- Der vises en liste over dine personlige billeder i displaybilledet.
- Berør  for at slette det valgte billede.
  - Berør  for at vende tilbage til det forrige displaybillede.

## 6 Berør et filnavn for at vælge et billede, og tryk derefter på .

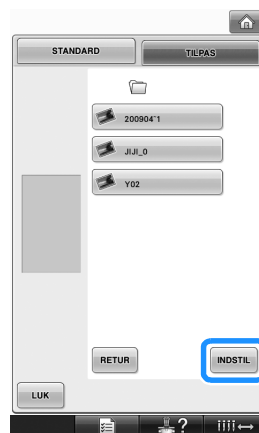

- Det valgte billede lagres på din maskine.
- Berør  for at vende tilbage til det forrige displaybillede.

## 7 Gentag fremgangsmåden fra trin 4 for at vælge de andre billeder.

### Slå sylampen "TIL" eller "Fra"

Du kan tænde eller slukke for sylampen. Da maskinen blev købt, var "ON" valgt. Sylampen kan specificeres fra side 4/5 i displaybilledet til indstillinger.

## 1 Berør eller for at vælge den ønskede indstilling.

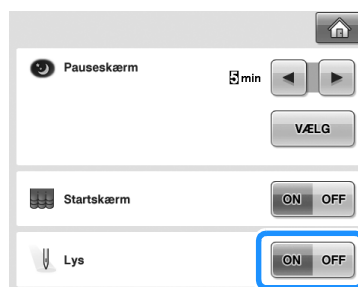

## Ændring af højtalernes lydstyrke

Betjeningslydenes lydstyrke (som forekommer, når en tast berøres i et displaybillede, eller når der trykkes på en knap i betjeningspanelet) og alarmlyde (som angiver, at der er opstået en fejl) kan ændres.

Højtalernes lydstyrke kan indstilles til "OFF" eller en værdi mellem "1" og "5". Når "OFF" er valgt, kommer der ikke lyde fra højtaleren.

Da brodermaskinen blev købt, var "5" valgt.

Højtalernes indstilling kan specificeres fra side 4/5 i displaybilledet til indstillinger.

- 1 Berør **-** og **+** for at vælge den ønskede lydstyrke for højtaleren.



- Kontroller, at den ønskede lydstyrke for højtaleren er valgt med de betjeningslyde, der kommer, når en tast berøres.

## Specificering af trådsensoren

Hvis trådsensoren er indstillet til "OFF", stopper maskinen ikke før broderingen er færdig, selv hvis tråden knækker, eller der ikke er mere tråd i spolen. Indstil trådsensoren til "ON", bortset fra når det er nødvendigt at indstille den til "OFF".

Da maskinen blev købt, var "ON" valgt.

Trådsensoren kan specificeres fra side 4/5 i displaybilledet til indstillinger.

- 1 Berør **ON** eller **OFF** for at vælge den ønskede indstilling.



### Bemærk

- Normalt er trådsensoren indstillet til "ON". Når trådsensoren er indstillet til "OFF", finder maskinen ikke ud af det, hvis overtråden bliver filtret. Fortsat brug af maskinen med filtret tråd kan beskadige maskinen.

## Skift formen på markøren, når der anvendes en USB-mus

Formen på den markør, der vises, når en USB-mus er tilsluttet, kan ændres. Afhængigt af baggrundsfarven, kan du vælge den ønskede form blandt de tre mulige.

Da brodermaskinen blev købt, var  valgt. Indstillingen for musemarkøren kan specificeres fra side 4/5 i displaybilledet til indstillinger.



### Note

- For yderligere oplysninger om ændring af baggrundsfarven se "Ændring af baggrundsfarven for broderimønstre eller billedeksempler" på side 199.

- 1 Berør  og  for at vælge formen på musemarkøren fra de tre mulige indstillinger (,  og ).





### Note

- Denne indstilling forbliver aktiv, selv hvis der slukkes for maskinen.

## Ændring af måleenhederne

Måleindstillingerne kan indstilles til millimeter eller tommer.

Da brodermaskinen blev købt, var "mm" valgt. Indstillingen for måleenheder kan specificeres fra side 5/5 i displaybilledet til indstillinger.

- 1 Berør  eller  for at vælge de ønskede måleenheder. De ønskede enheder vises.



## Ændring af sproget

Sprogindstillingerne kan specificeres fra side 5/5 i displaybilledet til indstillinger.

- 1 Berør  eller  for at vælge det ønskede sprog. Det ønskede sprog vises.



## Brug af tasten til maskinbetjeningsvejledningen

Denne maskine indeholder oplysninger, der er baseret på indholdet af betjeningsvejledningen, såsom den grundlæggende betjening af maskinen. Berør  (tasten til maskinbetjeningsvejledningen), og vælg derefter et af de fire emner, der viser de tilgængelige oplysninger.

### ■ Kategoriernes indhold

#### Vigtigste dele

Viser og forklarer maskinens vigtigste dele og deres funktioner.

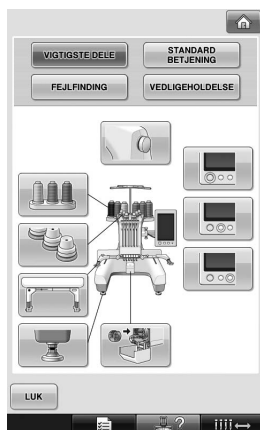

#### Standardbetjening

Viser grundlæggende instruktioner til trådning og montering.

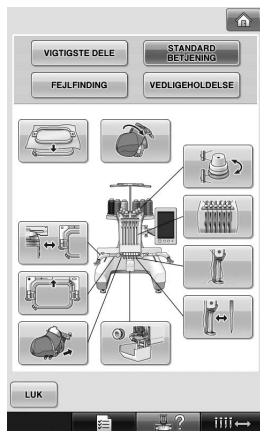

### Fejlfinding

Grundlæggende guide til løsning af problemer.



### Vedligeholdelse

Instruktioner om vedligeholdelse af din maskine.

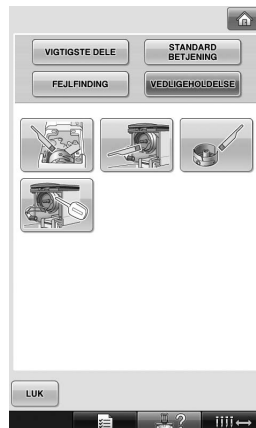



Eksempel: Sådan lærer du, hvordan du tråder overtråden

1 Berør  .



► Displaybilledet til maskinens betjeningsvejledning vises.

2 Berør  .



► Listen over standardbetjeninger vises.

3 Berør  .

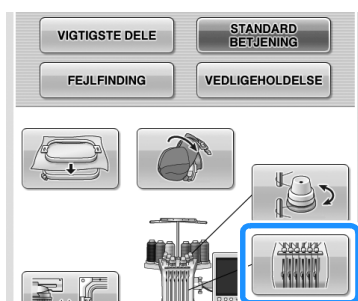

► Proceduren for trådning af overtråden vises.

4 Berør  for at få vist næste side.

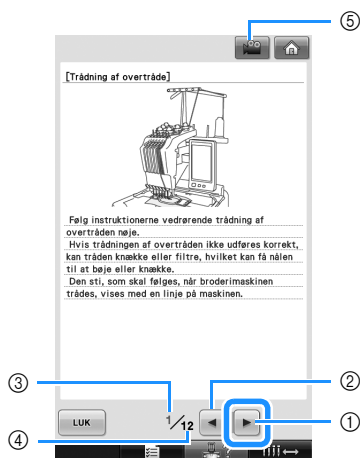



- ① Næste side-tast  
Berør denne tast for at vise den næste side.
- ② Forrige side-tast  
Berør denne tast for at vise den forrige side.
- ③ Aktuelt sidenummer
- ④ Sider i alt
- ⑤ Film-tasten

Vises kun hvis proceduren vælges for

- Trådning af overtråde
- Trådning af nålen
- Klargøring af kasketrammen
- Montering af kasketrammedriveren

Brugeren kan se en film, der viser proceduren.

Når  vises, skal du berøre tasten. Mens filmen vises, ændres tasterne til .

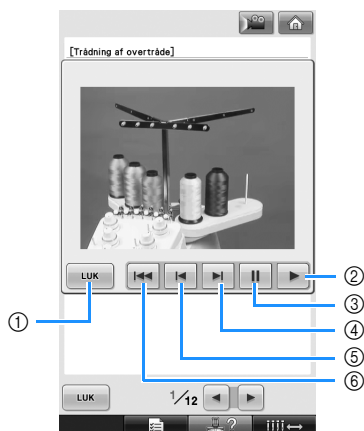

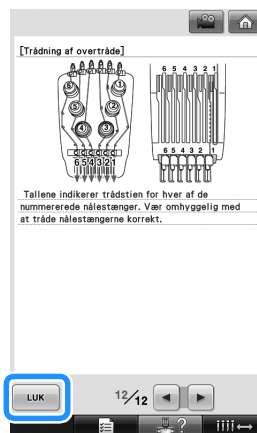

- ① Berør denne tast for at vende tilbage til tegningen.
- ② Berør denne tast for at fortsætte med at vise filmen.
- ③ Berør denne tast for at standse filmen midlertidigt.
- ④ Berør denne tast for at spole filmen frem.
- ⑤ Berør denne tast for at spole filmen tilbage.
- ⑥ Berør denne tast for at få vist filmen fra begyndelsen af den aktuelle side.

**5** Berør  efter kontrol af proceduren.

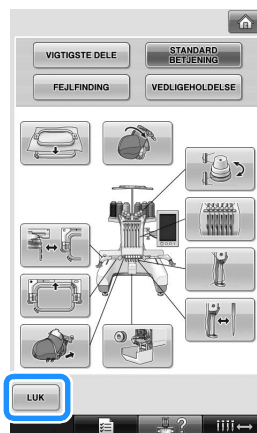

**6** Berør .



- Det displaybillede, der blev vist, før  blev berørt, vises.

## TILLÆG

Dette kapitel beskriver teknikker til forskellige syapplikationer, giver tips til hvordan man skaber smukke broderier samt yderligere oplysninger om vedligeholdelse og om, hvad man skal gøre, når der opstår et problem.

<b>Applikationssyning .....</b>	<b>210</b>	Montering af broderirammeholderen .....	237
Syning af applikationsmønstre .....	210	Yderligere oplysninger om digitalisering.....	238
Brug af et rammemønster til syning af applikationer (1).....	211	<b>Brug af spoleapparat (ekstraudstyr) ...</b>	<b>240</b>
Brug af et rammemønster til syning af applikationer (2).....	212	Forholdsregler .....	240
<b>Syning af store (delte) broderimønstre.....</b>	<b>214</b>	Spoleapparat (ekstraudstyr) og tilbehør.....	240
<b>Nyttige tip til betjening af maskinen .....</b>	<b>217</b>	Klargøring af spoleapparatet (ekstraudstyr) .....	241
Kontrol af trådspændingen i de indbyggede mønstre .....	217	Tilslutning af netadapteren .....	241
Syning af et mønster, der er justeret i forhold til et mærke på stoffet .....	218	Vinding af spolen .....	242
Trådfarvetabel.....	220	<b>Vedligeholdelse .....</b>	<b>245</b>
Farver fra Tajima-broderidata (.dst).....	220	Rengøring af LCD-displayet.....	245
<b>Sådan skabes smukke broderier.....</b>	<b>221</b>	Rengøring af maskinens overflade .....	245
Tråd .....	221	Rengøring af griberlejet .....	245
Afstivende materiale .....	221	Rengøring omkring stingpladen.....	246
Monterings teknikker .....	222	Rengøring af spolehuset .....	247
Skema over kompatibilitet for stof/afstivende materiale .....	223	Rengøring af overtrådenes trådstier .....	248
<b>EKSTRAUDSTYR</b>		Smøring af maskinen.....	250
<b>Montering af broderiramme (ekstraudstyr) fra industriel broderimaskine.....</b>	<b>224</b>	Om vedligeholdelsesmeddelelsen.....	251
<b>Brug af kasketrammen (ekstraudstyr).....</b>	<b>225</b>	<b>Fejlfinding .....</b>	<b>252</b>
Kasketramme og tilbehør .....	225	Displaybilledet fejlfinding .....	252
Kaskettyper .....	226	Fejlfinding .....	253
Forholdsregler vedrørende stoffer.....	227	Fejlmeddelelser .....	261
Klargøring til brug af kasketramme.....	227	Hvis maskinen ikke reagerer, når en tast berøres .....	269
Montering af kasketrammen .....	232	<b>Specifikationer .....</b>	<b>270</b>
		Broderimaskinens specifikationer.....	270
		<b>Opgradering af maskinens software .....</b>	<b>271</b>
		Opgraderingsprocedure vha. USB-medier .....	271
		Opgraderingsprocedure vha. en computer.....	272
		<b>Stikordsregister .....</b>	<b>273</b>

## Applikationssyning

Dette afsnit beskriver, hvordan man syr applikationer.

### Syning af applikationsmønstre

Nogle af de indbyggede broderimønstre kan bruges til syning af applikationer. Følg procedurerne nedenfor til syning af applikationer vha. mønstrene med "APPLIKATIONSMATERIALE", "APPLIKATIONSPOSITION" eller "APPLIKATION" i områdevisningen øverst i displaybilledet til trådfarverækkefølge.

\*Afhængigt af displaybilledet til trådfarveindstilling, kan displaybilledet vises som 

(Applikationsmateriale), 

(Applikationsposition) eller  (Applikation).



#### ■ Procedure til syning af applikationer

- 1** Placer afstivende materiale bag på applikationsstoffet/materialet.
- 2** Sæt stoffet til applikationen (fra trin **1**) i broderirammen, og sy derefter et "APPLIKATIONSMATERIALE"-mønster. Den linje, der indikerer, hvor applikationen klippes ud, sys, og maskinen stopper derefter.

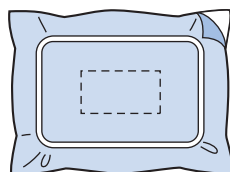

- 3** Tag applikationsstoffet ud af broderirammen, og klip derefter forsigtigt langs den syede klippelinje.

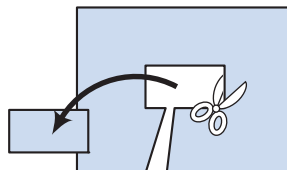

- Hvis applikationen klippes langs indersiden af den syede klippelinje, kan applikationen muligvis ikke sættes korrekt på stoffet. Du skal derfor forsigtigt klippe applikationen ud langs den syede klippelinje. Hvis dette trin ikke udføres korrekt, bliver applikationen som slutprodukt ikke pænt. Klip endvidere forsigtigt alle løse tråde af.

- 4** Sæt bundstoffet eller beklædningsdelen i broderirammen, og sy derefter mønsteret "APPLIKATIONSPOSITION". Applikationsplaceringen sys, og maskinen stopper derefter.

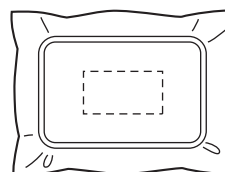

- 5** Påfør med let hånd stoflim eller spraylim bag på det applikationsstykke, der blev klippet ud, og fastgør applikationsstykket på bundstoffet på det sted, hvor der er syet, vha. mønsteret "APPLIKATIONSPOSITION" i trin 4.

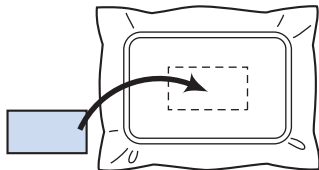

- Hvis der bruges afstivende materiale, der skal stryges på, til at sætte applikationsstykket fast på bundstoffet, skal stykkerne stryges på, så de hænger sammen. Bundstoffet må ikke tages ud af broderirammen.

- 6** Sy et "APPLIKATION"-mønster, når applikationsstykket er fastgjort på stoffet. Applikationen er færdig.

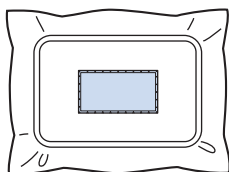

- "APPLIKATION"-mønsteret er muligvis ikke tilgængeligt – det afhænger af mønsteret. I så tilfælde skal applikationen sys med en tråd i en farve, der bruges i en del af broderiet.

- 7** Afslut broderisyningen.

## Brug af et rammemønster til syning af applikationer (1)

Du kan lave applikationer ved at sy to rammemønstre af den samme størrelse og form – et med lige sting og det andet med satinsting.

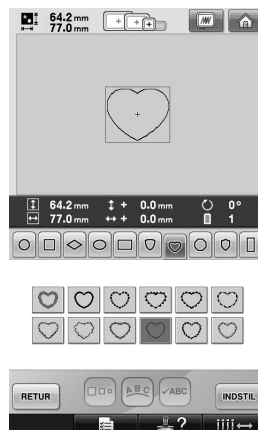

- 1** Vælg et rammemønster med lige sting, som du vil brodere på stoffet til applikationen. Klip omhyggeligt uden for syningen.

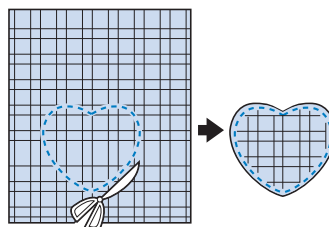

- 2** Broder samme mønster på bundstoffet.

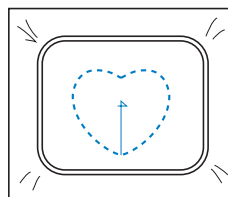

- 3** Påfør med let hånd stoflim eller spraylim bag på det applikationsstykke, der blev klippet ud i trin 1, og fastgør applikationsstykket på bundstoffet.

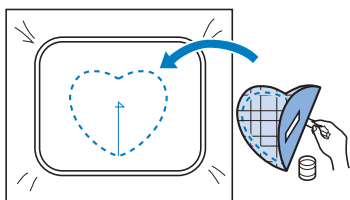

- 4** Vælg rammemønsteret med satinsting, der har den samme form, og broder den applikation, der blev fastgjort i trin 3.

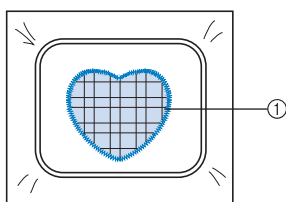
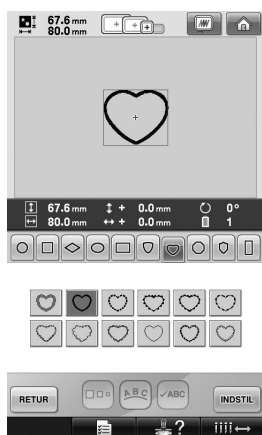

① Applikation



### Bemærk

- Hvis størrelsen eller placeringen af rammen med lige sting ændres, skal størrelsen og broderiplaceringen for rammemønsteret med satinsting ændres på samme måde.

## Brug af et rammemønster til syning af applikationer (2)

Der findes en anden måde at sy applikationer på. Med denne metode er det ikke nødvendigt at udskifte stoffet i broderirammen. Du kan lave applikationen ved at sy to rammemønstre af den samme størrelse og form – et med lige sting og det andet med satinsting.

- 1** Vælg et rammemønster med lige sting, som du vil brodere på bundstoffet.

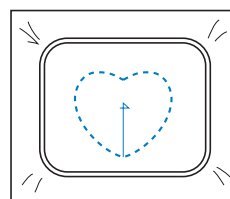
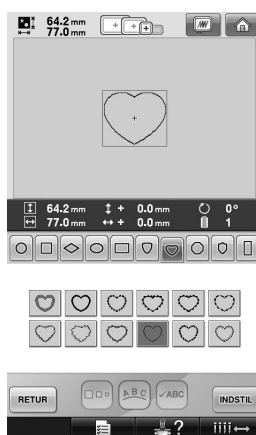

- 2** Læg applikationsstoffet over det mønster, du broderede i trin 1. Sørg for, at det område, der er omgivet af sting, ikke er større end området med applikationsstoffet.

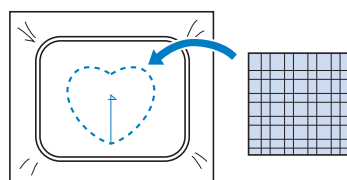

- 3** Broder over applikationsstoffet vha. det samme rammemønster.

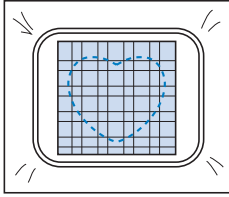

- Sørg for at stoppe maskinen, inden krydset i midten sys.

- 4** Fjern broderirammen fra maskinen, og klip det overskydende applikationsstof af langs syningens yderside.

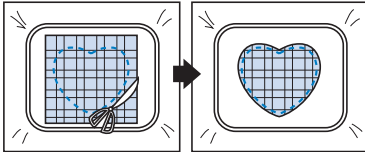

### Bemærk

- Lad stoffet sidde i broderirammen, mens det overskydende applikationsstof klippes af. Tryk ikke for kraftigt på stoffet i rammen, det kan blive løst.

- 5** Vælg rammemønsteret med satin sting med den samme form.

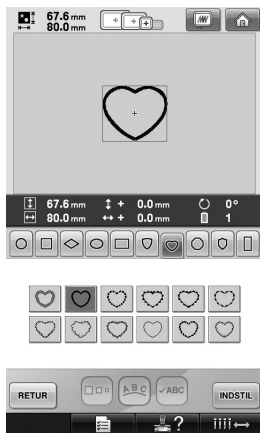

### Bemærk

- Hvis størrelsen eller placeringen af rammen med lige sting ændres, skal størrelsen og broderiplaceringen for rammemønsteret med satin sting ændres på samme måde.

- 6** Fastgør den broderiramme, der blev fjernet i trin 4, og afslut broderingen af applikationen.

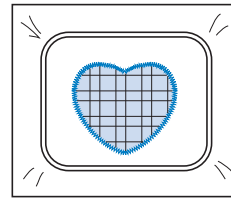

## Syning af store (delte) broderimønstre

Det er muligt at sy store (delte) broderimønstre oprettet med PE-DESIGN Ver.7 eller senere. I store broderimønstre opdeles broderidesign, der er større end broderirammen i flere sektioner, som til sammen skaber et enkelt mønster, når alle sektioner er syet.

For oplysninger om at lave store broderimønstre og for mere detaljerede syvejledninger henvises til den brugsanvisning, der følger med PE-DESIGN Ver.7 eller senere.

Nedenstående procedure beskriver, hvordan man læser det store broderimønster, der er vist nedenfor, fra USB-mediet, og hvordan man broderer det.

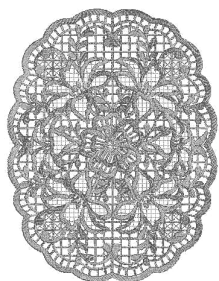

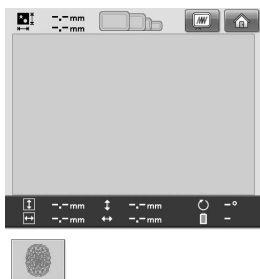

### 1 Tilslut det medie, der indeholder det skabte store broderimønster, til maskinen, og vælg derefter det store broderimønster, der skal broderes.

\* For yderligere oplysninger om at hente mønstre se "USB-medie" på side 160.



► Der vises et displaybillede, således at man kan vælge en sektion af det store broderimønster.

### 2 Vælg den sektion , der skal broderes, og berør derefter .

- Vælg sektionerne i alfabetisk rækkefølge.
- Der kan højst vises 18 sektioner på en side med normal billedeksempl størrelse. Hvis der er 19 eller flere sektioner i mønsteret, berør  eller  for at se den forrige eller næste side. Med stor billedeksempl størrelse kan der højst vises 10 sektioner på en side.

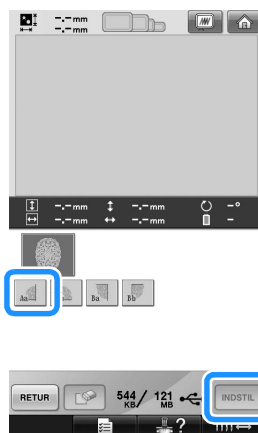



**3** Rediger om nødvendigt mønsteret. Berør derefter **REDIGER SLUT**.

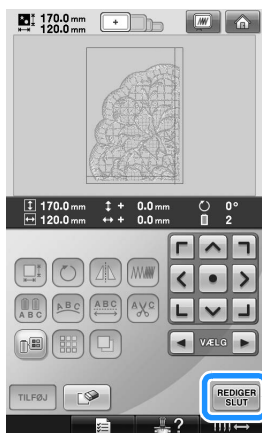

- For yderligere oplysninger se "Redigering af broderimønsteret (Displaybillede til redigering af mønster)" på side 162.

**4** Bekræft mønsterstørrelsen, og vælg derefter det passende stof og broderiramme.

- Sørg for at vælge stof, der passer til størrelsen på det kombinerede mønster.

**5** Monter den passende del af stoffet. I dette eksempel skal du montere den øverste, venstre del af stoffet.

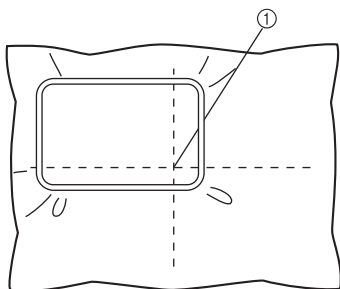

① Midten af stoffet

**6** Berør **SY**.

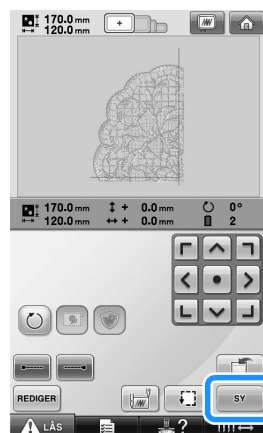

**Note**

- Mønsteret kan drejes enten til venstre eller højre, når  berøres.

**7** Berør **LÅS**, og tryk derefter på start/stop-knappen for at brodere mønstersektionen.

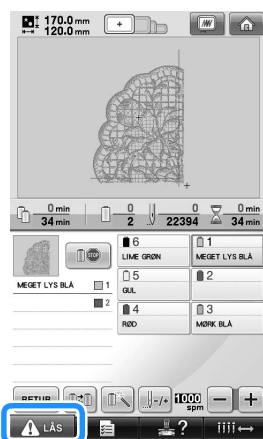

**Bemærk**

- Det sidste trin af stikningen af mønstersektionen vil være en justeringsstikning. Brug denne stikning til at placere den tilstødende mønstersektion.

- 8** Når broderingen er færdig, vises følgende displaybillede. Berør **OK**.

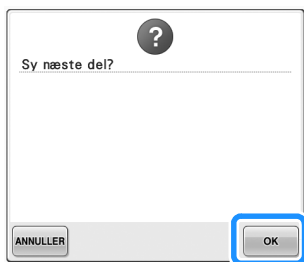

- Der vises et displaybillede, således at man kan vælge en sektion af det store broderimønster.

- 9** Berør **Ab** for at vælge mønsterets næste sektion, og berør derefter **INDSTIL**.

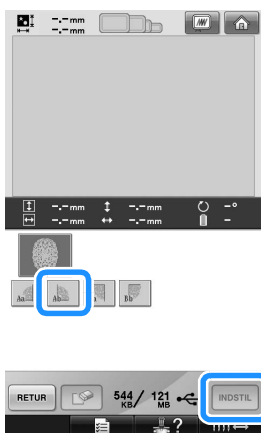

- 10** Berør **REDIGER SLUT**, og berør derefter **SY**.

- 11** Monter stoffet til den næste designsektion, så det er rettet ind efter justeringsstikningen. I dette eksempel skal du justere venstre side af rammen på højre side af den designsektion, der blev broderet i trin **6**.

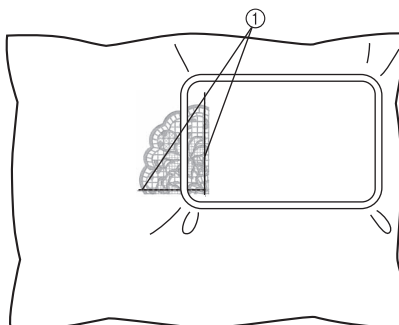

- ① Justeringsstikning



### Bemærk

- Sørg for, at justeringsstikningen er helt inden for broderifeltet. Læg broderiarket ind i broderirammen, og juster gitteret med justeringsstikningen for nemmere placering.

- 12** Gentag trin **7** til **10** for at brodere og kombinere de resterende sektioner af mønsteret.

## Nyttige tip til betjening af maskinen

Dette afsnit indeholder beskrivelser af nyttig betjening af denne maskine.

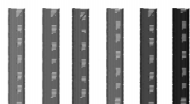

### Kontrol af trådspændingen i de indbyggede mønstre

Der er et mønster på den sidste side af broderimønstrene, der kan bruges til kontrol af trådspændingen. Vi syr dette mønster for at kontrollere trådspændingen.

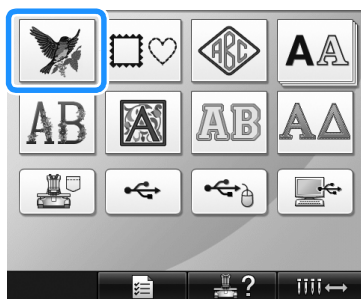

1 Berør .



2 Berør  1 gang, og berør derefter .



3 Berør .

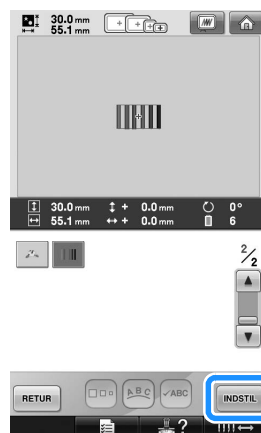

4 Berør .



5 Berør .



7

- 6** Berør  (lås op-tasten), og tryk på start-/stop-knappen for at begynde at brodere.

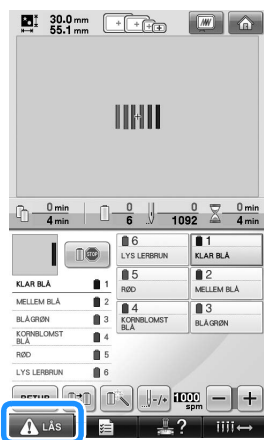

- 7** Korrekt trådspænding. Undertråden bør være omkring en tredjedel af stingbredden på stoffets vrangside.

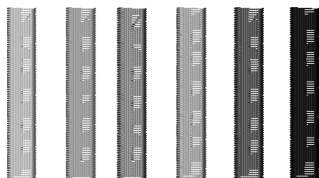

### Bemærk

- Læs instruktionerne på side 67 eller 112/113, hvis justering er nødvendig.

## Syning af et mønster, der er justeret i forhold til et mærke på stoffet

Ved at specificere begyndelsen og slutningen af syningen kan mønsterets præcise placering kontrolleres.

I forbindelse med f.eks. syning af tekst langs linjen i stoffets mønster kan begyndelsen af syningen indstilles i nederste, venstre hjørne, så placeringen kan kontrolleres. Begyndelsen af syningen kan herefter nulstilles. Begyndelsen af syningen kan nu indstilles i nederste, højre hjørne for at kontrollere placeringen. Den lige linje, der forbinder første og andet punkt, er tekstens basislinje. Hvis den basislinje, som teksten følger, forlader stoffets mønster, kan broderiplaceringen justeres.

- 1** Berør  i displaybilledet til broderiindstillinger.



- 2** Indstil begyndelsen af stikningen i nederste, venstre hjørne.

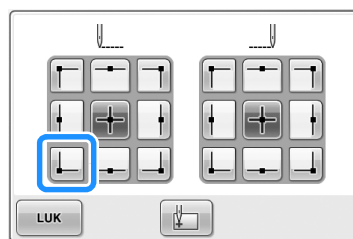

- Rammen bevæger sig, så nålestikpunktet flugter med begyndelsen af syningen.

- 3** Marker dette punkt på stoffet med en stoffblyant.

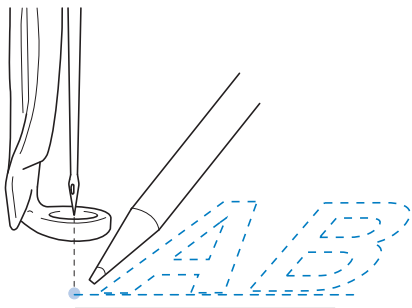

- 4** Indstil begyndelsen af stikningen i nederste, højre hjørne.

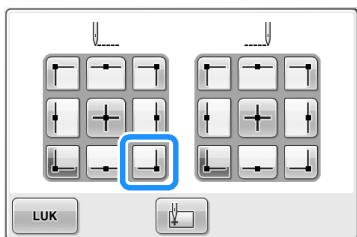

- Rammen bevæger sig, så nålestikpunktet flugter med begyndelsen af syningen.

- 5** Marker dette punkt på stoffet med en stoffblyant.

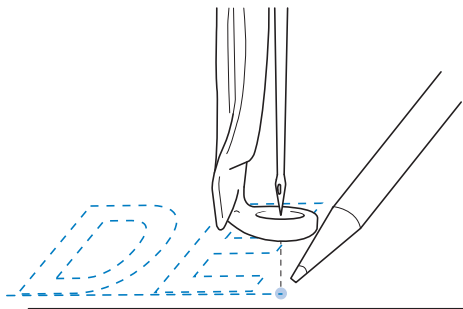

- 6** Fjern broderirammen fra maskinen, og forbind disse to punkter for at kontrollere broderiplaceringen.



- Hvis basislinjen er skæv eller gennemskærer en anden linje, skal stoffet sættes i broderirammen igen, eller mønsterets placering skal justeres.

## Trådfarvetabel

Yderligere forklaringer på maskinens indbyggede trådfarvetabel og den brugertilpassede trådtabel er givet nedenfor.

Normalt vises trådfarverne i displaybilledet til trådfarverækkefølge og mønstervisningsområdet i de farver, der er indeholdt i maskinens indbyggede trådfarvetabel. Trådfarvenumrene for disse trådfarver vises med trådfarvenummer (eller det nærmeste nummer) for det mærke, der er specificeret på den første side af displaybilledet til indstillinger. De endelige broderifarver kan derfor have en lille nuanceforskel.

Da den brugertilpassede trådtabel, der er specificeret på displaybilledet til ændring af trådfarven, imidlertid oprettes ved at specificere trådfarver i forhold til trådfarvenummer og trådnavne ud fra mærker i maskinens indbyggede farvebibliotek, vises trådfarvetabellen med sådanne oprindelige trådfarver.

Hvis mønsterfarver ændres ved at bruge den brugertilpassede trådtabel, kan mønstre vises med farver, der er tættest på de faktiske broderede trådfarver.

Opret trådfarvetabeller på basis af de trådfarver, du har, og brug dem til at vise mønstrene i dine egne trådfarver.

For at ændre trådfarvefunktionen se "Oprettelse af en brugertilpasset trådtabel" på side 176 og "Valg af farve fra den brugertilpassede trådtabel" på side 179.

Displaybillede i normale trådfarver

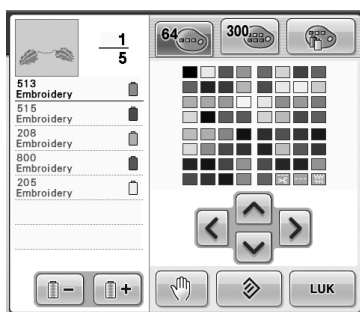

Trådfarvedisplaybillede, der viser brug af en brugertilpasset tråd

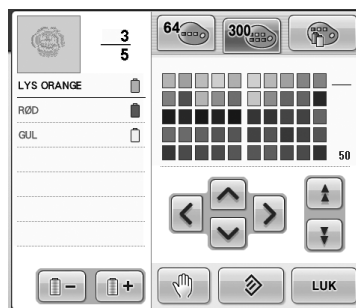

## Farver fra Tajima-broderidata (.dst)

Tajimadata (.dst) indeholder ikke mønsterfarveoplysninger. Dataene oprettes ved at kombinere former.

I eksemplet nedenfor er følgende broderidata i Tajima-format (.dst)

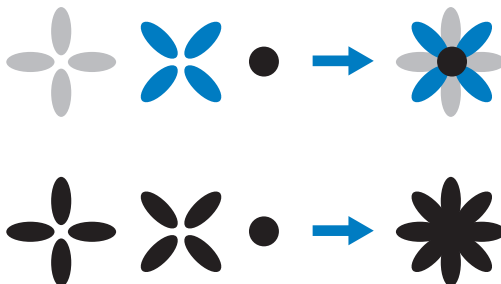

For at mønsterets dele kan differentieres, når der bruges Tajimadata med denne maskine, vises mønsteret med de farver, der automatisk anvendes i standardtrådfarverækkefølgen. Da trådfarverne anvendes i henhold til delenes syrækkefølge uden hensyntagen til mønsterets design, kan der bruges farver, der virker usædvanlige for designet – f.eks. en orangefarvet frugt kan vises i en blå farve. Når der bruges Tajimadata, skal du sørge for at se et prøvebillede af det syede motiv på displaybilledet og ændre farverne i displaybilledet til ændring af trådfarven.

## Sådan skabes smukke broderier

Der findes flere forholdsregler vedrørende tråd, broderirammer og afstivende materiale der skal overholdes, for at skabe et smukt broderi som beskrevet nedenfor.

### Tråd

Broderitråd kan være dyr, og det bør derfor være en prioritet at bruge tråden omhyggeligt. Uanset om den fremstillede tråds kvalitet er god eller ej, skal den opbevares korrekt for at have de bedste syegenskaber. Dette gælder især, når man tager højde for den tid, der går mellem levering af tråden til brugeren og det øjeblik, hvor tråden rent faktisk bruges på broderimaskinen. Det er vigtigt, at broderitråde opbevares i et miljø, der er frit for skadelige virkemidler såsom høj varme, lys eller fugt.

Broderitråd opbevares bedst i et område, der er så rent og støvfrit som muligt. Det er også vigtigt, at opbevaringsområdet er frit for røg, dampe og gasser. Visse gasser kan medføre, at tråden bliver gul. Disse røggasser stammer fra apparater som gasradiatorer eller fra gas- eller dieselmotorer.

Direkte sollys er også meget ødelæggende for broderitråd. Æsker med tråd bør ikke efterlades åbne, og de må ikke udsættes for direkte sollys. Om muligt bør der være lysspredning fra ovenlys og vinduer. Den bedste form for belysning for broderitråd er fra wolframtråd eller lysstofrør. Det er vigtigt at huske, at længerevarende eksponering for disse skadelige kilder også kan medføre, at farverne på papæsker og andre genstande falmer. Temperatur og fugtighed udgør også en trussel for broderitråd. De ideelle temperaturer ligger mellem 15 °C og 25 °C. Fugtigheden skal være mellem 40 % og 60 %. Disse forhold bør være så konstante som muligt for at forhindre dannelse af mug. Høje temperaturer kan også skabe smøringsproblemer, der i sidste instans medfører, at tråden knækker. Fugt kan påvirke papirspoler, da pappet svulmer op, og tråden kan blive overdimensioneret. Det er også vigtigt at indse, at selvom opbevaringsforholdene generelt er gode, kan der opstå "pletproblemer", hvor en tråd eksponeres for en varmekilde eller skarpt lys. For at beskytte tråden mod at blive beskadiget kræves det, at den opbevarede tråd hyppigt drejes og at trådene ikke efterlades på det samme sted i meget lang tid.

Valg af tråd er en afgørende faktor i forbindelse med forbedring af produktionstiden. Trådens vindingsevne, styrke, konsistens og vægt påvirker alt sammen resultatet. Disse kvaliteter bestemmer, hvor godt maskinen syr, samt antallet af tilfælde med knækket tråd under syning.

Tilfælde med knækket tråd har en vigtig indflydelse på produktionen. Hver gang tråden knækker, reduceres udbyttet med mindst 0,07 % pr. dag (7,5 timer), idet det antages, at det tager ca. 20 sekunder at tråde nålen igen. Ved hver reduktion af 14 tilfælde med knækket tråd pr. dag kan udbyttet forbedres med mere end 1,0 %.

### Afstivende materiale

Bagstykke og overstykke tjener til at afstive og støtte det produkt der broderes, så stingene kan sys med mindst mulig interferens eller ustabilitet. Bagstykke og overstykke fungerer som afstivende materiale for broderiarbejdet. Hvis man ikke bruger den rigtige type afstivende materiale, kan stoffet flytte sig for meget i broderirammen, hvilket medfører dårlig justering af broderiet. Det kan til tider være nødvendigt at bruge et overstykke for at kunne arbejde med stoffer, der har en luvlignende overflade såsom håndklæder, jernbanefløj og pique. Der findes mange typer bagsider og overstykker, der har forskellig vægt i forhold til de forskellige stoffer, som du syr i.

Der findes fire forskellige typer afstivende materiale, der kan bruges til broderisyning: afstivende materiale til afklipning og afrivning samt vandopløseligt og selvklæbende materiale. Der findes forskellig vægt og struktur i disse fire typer afstivende materiale. Når du vælger type af afstivende materiale til et bestemt stof, skal du overveje størrelsen af designet ud over de stingtal og den stingtype, der anvendes i designet.

Endelig skal man sørge for, at det afstivende materiale ikke er trukket skævt. Nogle bagsider kan muligvis ikke strækkes lodret eller vandret, men derimod diagonalt. BRUG IKKE DISSE TYPER. Denne type bagside strækker sig under syning og kan medføre, at designet forskydes.

1. Afstivende materiale af polyesternet, der kan afklippes, fungerer virkelig godt sammen med lette stoffer, da denne type afstivende materiale forhindrer, at der skabes en skygge på forsiden efter, at det overskydende stof er klippet af. Denne type bagside er ideel, når du har brug for afstivende materiale med et let og blødt islæt i det færdige produkt – f.eks. i børnetøj.

2. Afstivende materiale, der kan afklippes, er glimrende til mellemtunge og tunge arbejder. Det kan imidlertid også bruges i vævet materiale. Det kan understøtte et stort antal sting, og to eller tre lag af dette afstivende materiale kan understøtte et virkelig stort antal sting. Denne type bagside fås også i sort til dem, som vil have, at indersiden af deres beklædning skal tage sig lige så godt ud som ydersiden. Afstivende materialer i sort er meget nyttige på beklædningsdele af lette stoffer med en lignende farve. Sort afstivende materiale ses ikke så tydeligt gennem stoffet som hvidt afstivende materiale.
3. Selvklæbende (tage af og klæbe på) bagstykke bruges på stoffer, der er vanskelige at placere i broderirammen. Dette bagstykke påføres (med den klæbende side opad) på undersiden af rammen for at få stoffet til at "klæbe" på den eksponerede overflade i broderiområdet. Når broderiet er færdigt, kan stoffet tages af. Det tilbageværende bagstykke kan smides væk, og processen kan gentages.
4. Afstivende materiale, der kan afrives, kan bruges på vævede stoffer af middel vægt og kraftige stoffer som kanvas, poplin og denim. Dette afstivende materiale kan understøtte mange sting, særligt når det lægges i to eller flere lag. Denne type afstivende materiale består af uvævet materiale, der gør det nemt at rive det af fra kanterne af broderidesignet, når det er færdigt. Dette afstivende materiale fås også i farven sort.
5. Vandopløseligt, afstivende materiale er nyttigt, når du har brug for at holde f.eks. løkker eller luv på håndklæder sådan, at det ikke kommer i vejen for stingene. Stoffer såsom frotté, jernbanefløj, glat fløj og kunstpels er eksempler på materialer, der har løkker eller luv, der rent faktisk kan trænge igennem broderistingene, når du syr på maskine. Når materialets fibre stikker ud mellem broderidesignets færdige sting, giver det ofte et ufærdigt og sjusket udseende. I disse situationer bruges vandopløselige, afstivende materialer, der holder materialets fibre nede, så stingene kan placeres pænt og nøjagtigt oven på. Vandopløselige, afstivende materialer bruges også som bagstykke, når der sys lace eller andre motiver hvor man kun ønsker sting. Dette opnås med vandopløseligt, afstivende materiale, som let kan trækkes af stoffet, når broderiarbejdet er færdigt, og eventuelle rester kan nemt opløses i vand. Vandopløseligt, afstivende materiale kan også bruges som bagstykke på håndklæder,

hvor man ofte har brug for afstivning, men hvor man ikke ønsker synlige rester af almindelig afstivning på det færdige produkt.

## Monteringsteknikker

"Brug det rigtige redskab til det rigtige arbejde" er et udsagn, som mange af os har hørt gennem årene. Dette udsagn er sandt – også inden for broderibranchen. Den forkerte størrelse eller type af broderiramme kan medføre dårlig designjustering under syningen eller beskadigelse af produktet. Man kan tage et perfekt design og ødelægge det endelige resultat ved ikke at bruge den korrekte rammestørrelse eller den type eller teknik, der er beregnet til designet.

### ■ Grundlæggende om rammer

**Rørrammer:** Denne type ramme gør det muligt for rundvævet stof eller konfektioneret beklædning at blive placeret omkring krogen. Det betyder, at der kan broderes på beklædningsdelens forside uden, at stingene trænger gennem beklædningsdelens bagside.

**Kasketrammer:** Disse er specielle broderirammer (syringe), der er designet til at holde kasketter i forbindelse med brodering. De fås i forskellige stilarter til forskellige maskiner, men der findes to grundlæggende stilarter: En, der gør det muligt at sy en fladgjort kasket (til brug på en flad maskine) eller en, der gør det muligt at sy kasketten med dens naturlige, kurvede form (sys på en symaskine til rørfornede varer).

**Montering af stof:** Det indrammede stof og afstivning bør være helt fladt og uden bobler eller rynker. Hvis der er bobler eller rynker der skal fjernes, skal du sikre dig at du trækker i stoffet og afstivningen samtidig. Træk ikke hårdere end nødvendigt for at få stoffet fladt og glat. Hvis stoffet strækkes for meget under processen, kan det medføre, at der dannes rynker omkring det færdige design, når rammen fjernes. Der kan også dannes mellemrum mellem designdelene.

**Placering af indre/ydre ramme:** Der skal være en lille kant (3 mm (1/8 tomme)) af stof og bagside under den ydre ramme bag på. Skruen skal kun strammes, hvis den indvendige ramme føles løs. Undgå at stramme skruen for meget, da dette vil medføre, at der dannes rynker i stoffet, og at skruen skrues over gevind.



## Skema over kompatibilitet for stof/afstivende materiale

Stof/ Beklædningsdel	Antal bagsidestykker	Antal overstykker	Kommentarer
Frotté	1 stk. afrivningsmateriale	1 stk. vandopløseligt materiale	Øg tætheden og/eller satinstingsbredden. Der er tendens til, at fine detaljer og små bogstaver sætter sig fast i frottéløkker.
Satinjakke	Kraftigt for: Ingen Let eller intet for: 1 stk. afrivningsmateriale	Ingen	Hvis beklædningsdelen glider i rammen og medfører justeringsproblemer, skal den indvendige side af rammen omvikles med afdækningstape eller magnettape til stof. Dette giver en ru overflade, der fastholder beklædningsdelen og samtidig forhindrer, at stoffet beskædige ved berøring med rammen.
Bomuldslag	1 stk. afrivningsmateriale	Ingen	Design med høj tæthed eller mange detaljer kræver muligvis mere bagsidemateriale. Hvis dette er tilfældet, skal du bruge to lette stykker afstivning i stedet for ét kraftigt stykke.
Denim	1 stk. afrivningsmateriale	Ingen	Reducer hastigheden, hvis nålen bliver varm, og tråden knækker.
Hovedbeklædning	Kan vælges	Kan vælges	Skift nål oftere end sædvanligt, da bagside af stift lærred hurtigere gør nålene stumpe. En let bagside, der kan rives af, medvirker til, at tråden ikke knækker så ofte og regulerer trådspændingen. Brug et overstykke på jernbanefløj eller afdækningsforsider af skum.
Selskabsskjorte (vævet)	1 stk. afrivningsmateriale	Ingen	Design med høj tæthed eller mange detaljer kræver muligvis mere bagsidemateriale. Hvis dette er tilfældet, skal du bruge to lette stykker afstivning i stedet for ét kraftigt stykke.
Golfskjorte	1 stk. afklipningsmateriale	Kan vælges	Brug et overstykke til design, der indeholder små bogstaver eller mange detaljer, samt til arbejder af pique.
Bomuldsfleece	1 stk. afrivningsmateriale	Kan vælges	Brug et overstykke, hvis beklædningsdelen har en tekstureret overflade såsom panamabinding eller kraftig twill.
Kanvas	1 stk. afrivningsmateriale	Ingen	Stram placering i rammen.
Jernbanefløj	1 stk. afrivningsmateriale	1 stk. vandopløseligt materiale	Det kan være nødvendigt at bruge en højere stingtæthed eller flere understing samt overstykke for at forhindre stingene i at synke ned i stoffet.
Lingeri eller silke	1 eller 2 lette stk. afrivningsmateriale	Kan vælges	Reducer syhastigheden. Trådspændingen skal være lav. Brug overstykke til design med mange detaljer eller små bogstaver. Brug en tyndere tråd i meget sarte materialer. Undgå at sy meget smalle satinsting på bogstaver eller detaljer. Øg i stedet satinstingbredden, eller sy et stikkesting. Fjern forsigtigt (træk ikke) bagsiden og overstykket af beklædningsdelen.
Strikket sweater	1 stk. afklipningsmateriale eller klæbende afrivningsmateriale	1 stk. vandopløseligt materiale	Brug tæt vævet organza eller gardinstof i tilsvarende farve som bagsiden til store eller "hullede" strikvarer.
Sweatshirt	1 stk. afklipningsmateriale eller klæbende afrivningsmateriale	Kan vælges	Meget detaljerede design kræver muligvis to lag eller et let stykke afstivende materiale, der kan afklippes. Brug et overstykke på ekstra tykke stoffer eller design med fine detaljer.
T-shirt	1 let stykke afklipningsmateriale eller klæbende afrivningsmateriale	Kan vælges	Brug et overstykke på design med fine detaljer eller små bogstaver. Der skal være en let spænding. Undgå design med mange sting.



### Bemærk

- Da der er mange forskellige stoffer og afstivende materialer på markedet, er de ovenstående oplysninger kun beregnet som en retningslinje. Hvis du er usikker på kombinationen af et særligt stykke stof/afstivende materiale, skal du sy en prøve inden den færdige beklædningsdel.

## EKSTRAUDSTYR

### Montering af broderiramme (ekstraudstyr) fra industriel broderimaskine

Klargør broderirammeholderen for at montere broderirammen fra en industriel broderimaskine. Når broderirammen til den industrielle broderimaskine er monteret, skal både venstre og højre arm på broderirammeholderen fjernes.

**1** Tag broderirammen af. (Se side 68.)

**2** Løsn de to fingerskruer på broderirammeholderen.

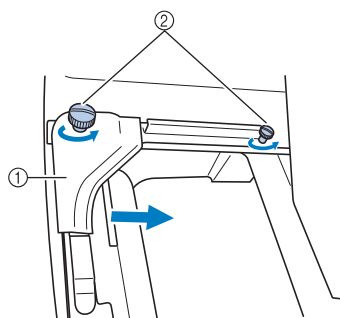

- ① Venstre arm
- ② Fingerskruer
- ▶ Venstre arm på broderirammeholderen kan flyttes.
- Løsn kun fingerskruerne maks. 2 omdrejninger mod uret. Fjern ikke skruerne.

**3** Flyt venstre arm for at justere skruen på højre side med mærket for broderirammen fra den industrielle broderimaskine, og stram fingerskruerne.

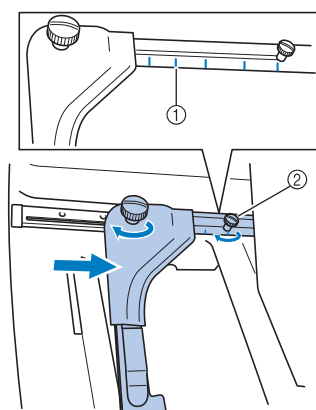

- ① Mærke for broderiramme fra industriel broderimaskine
- ② Juster skruen i forhold til mærket.

**4** Brug en stjerneskruetrækker. Løsn de to skruer, og fjern dem.

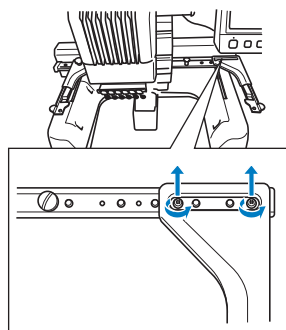

**5** Fjern den højre arm, juster pindene på broderirammeholderen, så de flugter med åbningerne i armen som vist på billedet, og sæt derefter de skruer i, der blev fjernet i trin 4, og stram dem.

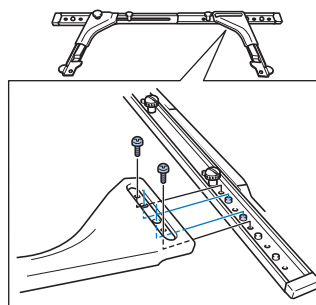

- ▶ Broderirammeholderen er klar til, at broderirammen monteres. Monter broderirammen fra den industrielle broderimaskine på samme måde som de medfølgende broderirammer. (Se side 49.)



#### Bemærk





- Når der bruges broderirammer til industrielle broderimaskiner, genkender maskinen ikke rammens broderiområde. Sørg for at bruge prøvesyningsfunktionen for at kontrollere, om der er plads til mønsteret inden for broderiområdet.

## Brug af kasketrammen (ekstraudstyr)

Ved at bruge kasketrammen (ekstraudstyr) kan der broderes mønstre på kasketter og hatte. Procedurerne for brug af kasketrammen er beskrevet nedenfor.

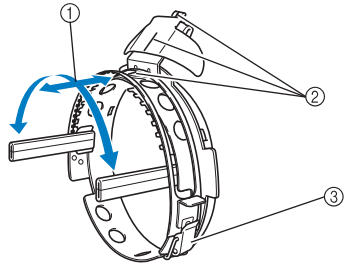
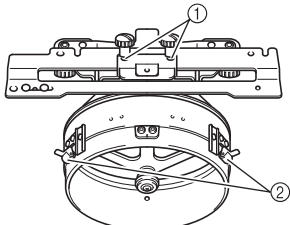
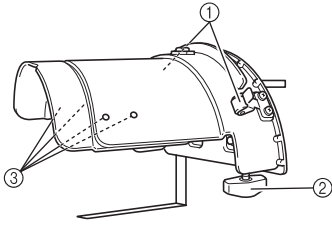
### Kasketramme og tilbehør

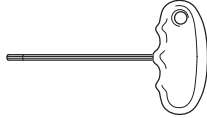
Der kræves kasketrammedriver og monteringsophæng for at bruge kasketrammen.

<p><b>Avanceret kasketramme 2</b></p> <ol style="list-style-type: none"><li>1 Broderiområde: 60 mm (H) × 130 mm (B) (2-3/8 tommer (H) × 5-1/8 tommer (B))</li><li>2 Mærket indikerer broderiområdets midte.</li><li>3 Snaplås</li></ol> 	<p><b>Kasketrammedriver og fire fingerskruer</b></p> <p>For at montere kasketrammen på fremføringsmekanismen skal du fjerne broderirammeholderen og herefter fastgøre denne kasketrammedriver på maskinens fremføringsmekanisme.</p> <ol style="list-style-type: none"><li>1 Sæt fingerskruerne i disse åbninger, og stram skruerne for at fastgøre den bevægelige del. Brug disse åbninger, når kasketrammedriveren opbevares.</li><li>2 Holdefjeder Kasketrammen fastgøres af to holdefjedre.</li></ol> 	<p><b>Monteringsophæng</b></p> <p>Brug monteringsophæng, når en kasket sættes i kasketrammen.</p> <ol style="list-style-type: none"><li>1 Holdere Kasketrammen fastgøres af to holdefjedre.</li><li>2 Monteringsbeslag Stram fingerskruen for at fastgøre den på monteringsoverfladen.</li><li>3 Skruer Juster størrelsen af monteringsophænget i henhold til den type kasket, der broderes.</li></ol> 
<p><b>Pude</b></p> 	<p><b>Sekskantskruetrækker (stor)</b></p> 	<p><b>Sekskantskruetrækker (mellem)</b></p> 
<p>• Bruges til justering af kasketrammedriverens ring og højden af det L-formede beslag. (Se side 229.)</p>		



#### Note

- Inden kasketrammen monteres, skal du sørge for at justere kasketrammedriverens ring og højden af det L-formede beslag. (Hvis der bruges den samme maskine, er justering kun nødvendig første gang, den bruges. Denne justering er desuden ikke nødvendig, hvis den medfølgende kasketramme er monteret.)
- Efter justering af kasketrammedriverens ring og højden på det L-formede beslag, skal der foretages justering igen, hvis der bruges en anden maskine. Højden kan variere i forhold til den maskine, der bruges. Kontakt en autoriseret forhandler for at få yderligere oplysninger.



#### Bemærk

- Hvis kasketbroderirammen er monteret, vises de broderirammeindikatorer, der fortæller, hvilke broderirammer, der bruges, som anført nedenfor.



## Kaskettyper

Vi anbefaler brodering af følgende type kasketter på maskinen.

### Standard (professionel stil)

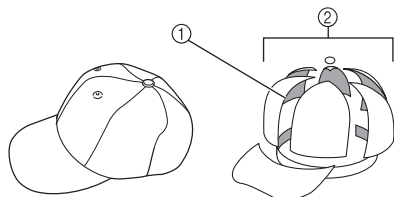

- ① Forside: Professionel stil  
② 6 profiler

Otto International, Inc., kasketmodelnummer (eksempel)	OTTO27-007	
Netbagside bag på frontflader (blød eller hård)	Designet med polstring, sammenføjninger og fast front	Designet med blød puld og ingen eller et ringe omfang af polstring og sammenføjninger
Sværhedsgrad ved isætning i ramme (montering)	Nem (anbefales)	Forholdsvis nem
Bagside	1 til 2 stoflag	2 til 3 stoflag

### Lav profil (lavtsiddende)

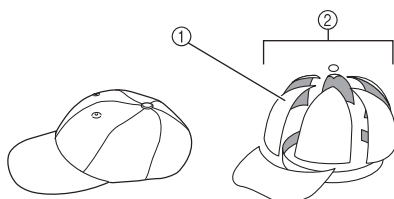

- ① Forside: Lavtsiddende  
② 6 profiler

Otto International, Inc., kasketmodelnummer (eksempel)	OTTO23-225	OTTO18-203
Netbagside bag på frontflader (blød eller hård)	Designet med polstring, sammenføjninger og fast front	Designet med blød puld og ingen eller et ringe omfang af polstring og sammenføjninger
Sværhedsgrad ved isætning i ramme (montering)	Meget vanskelig (fordi kasketmaterialet er meget hårdt.)	Forholdsvis nem
Bagside	1 til 2 stoflag	2 til 3 stoflag

### Golfstil

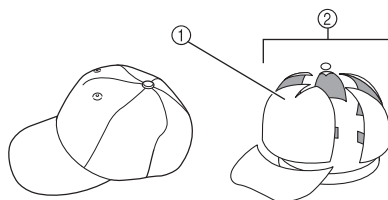

- ① Forside: Ikke delt  
② 5 profiler

Otto International, Inc., kasketmodelnummer (eksempel)	OTTO37-024
Netbagside bag på frontflader (blød eller hård)	Designet med polstring, sammenføjninger og fast front
Sværhedsgrad ved isætning i ramme (montering)	Forholdsvis nem
Bagside	1 til 2 stoflag



### Note

- Kontroller, om dette område ① er dækket med net.

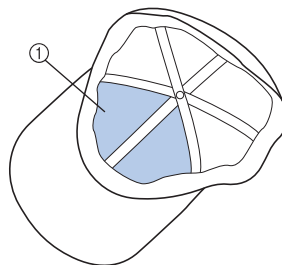

### Bemærk

- Der er ikke nogen midterlinje, der kan bruges som retningslinje for placering af kasketten i kasketrammen. Brug en blyant til at markere midterlinjen, inden kasketten sættes i ramme.

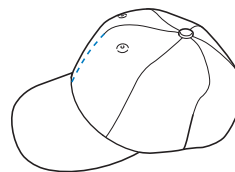

### ■ Kasketstof der ikke kan anbefales til brodering

- Kasketter med en frontflade, der er mindre end 50 mm (2 tommes) høj (f.eks. en solskygge)
- Børnekasketter
- Kasketter med skygge, der er længere end 80 mm (3-1/16 tommes)

## Forholdsregler vedrørende stoffer

### ■ Kasketstof der ikke kan anbefales til brodering

- 35 % bomuld / 65 % polyester
- 100 % bomuld
- 80 % uld / 20 % nylon
- 15 % uld / 85 % akryl

### ■ Kasketstof der ikke kan anbefales til brodering

Hvis der bruges kasketter af følgende stoftyper, kan det være vanskeligt at sætte dem i ramme, da de rynker eller skrumper nemt.

- Polyesterskum
- Strækmaterialer
- Melton-uld
- 100 % nylon
- Ruskind

## Klargøring til brug af kasketramme

### ■ Montering af kasketrammedriveren

Berør  →  →  →

 for at se en video af funktionen på LCD-displayet (se side 206).

Afmonter broderirammeholderen fra fremføringsmekanismen på maskinen, og monter herefter kasketrammedriveren. Fjern broderirammen, inden du afmonterer broderirammeholderen. (Se "Afmontning af broderirammen" på side 68.)

### 1 Løsn, og tag derefter de to fingerskruer ud, og afmonter broderirammeholderen.

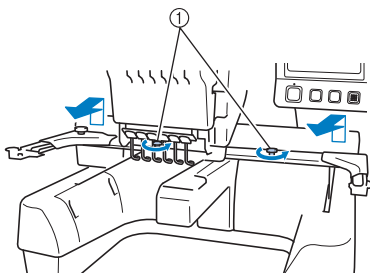

- ① Fingerskruer
- De fjernede fingerskruer skal blive siddende i broderirammeholderen.

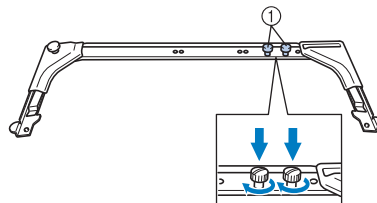

- ① Sæt de to fingerskruer tilbage i broderirammeholderen.

### 2 Fjern de to øverste fingerskruer på kasketrammedriveren, og læg dem til side. Løsn de to nederste fingerskruer (fire omdrejninger).

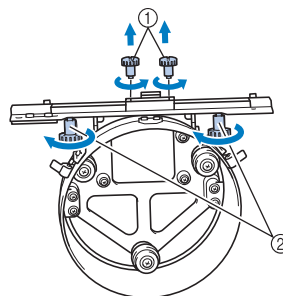

- ① De øverste fingerskruer
- ② De nederste fingerskruer

### 3 Før maskinens leje gennem ringen på kasketrammedriveren.

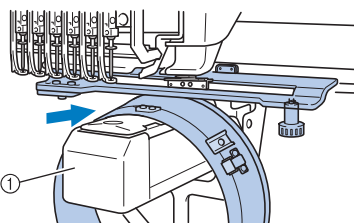

- ① Maskinens leje

### Bemærk

- Sørg for, at kasketrammedriveren ikke rammer de tilstødende dele, såsom trykfoden.

Fastgør kasketrammedriveren på fremføringsmekanismen som beskrevet nedenfor i trin 4 til 7.

- 4** Sæt de to fingerskruer i bunden af kasketrammedriveren i fremføringsmekanismens V-snit, og placer kasketrammedriverens monteringsplade oven på fremføringsmekanismens rammemonteringsplade.

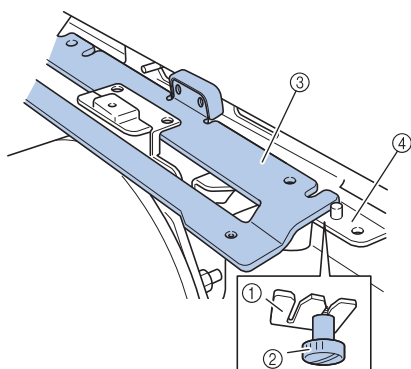

- ① Hak i fremføringsmekanismen  
 ② Fingerskrue på kasketrammedriveren  
 ③ Kasketrammedriverens monteringsplade  
 ④ Fremføringsmekanismens rammemonteringsplade

- 5** Sæt pindene på fremføringsmekanismens rammemonteringsplade i hullerne i kasketrammedriverens monteringsplade.

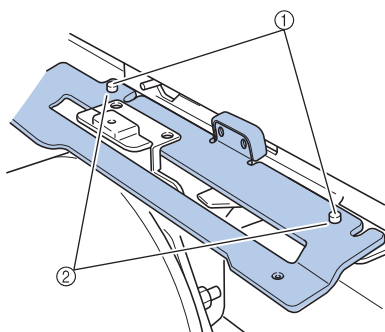

- ① Pinde på fremføringsmekanismens rammemonteringsplade  
 ② Huller i kasketrammedriverens monteringsplade

- 6** Sæt de to øverste fingerskruer i de ydre huller i kasketrammedriverens monteringsplade, og stram til.

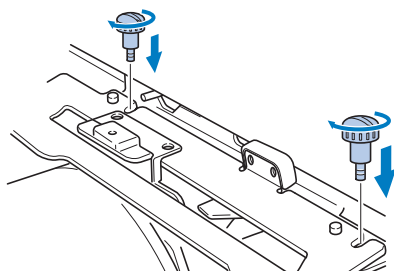

- 7** Mens kasketrammedriveren skubbes mod maskinen, så den er sat helt i, skal de to nederste fingerskruer strammes for at fastgøre kasketrammedriveren.

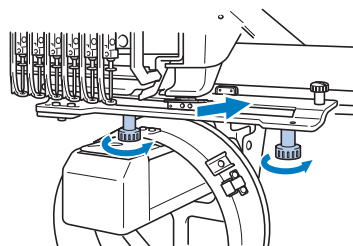

- Dette færdiggør monteringen af kasketrammedriveren.

### ■ Justering af kasketrammedriveren

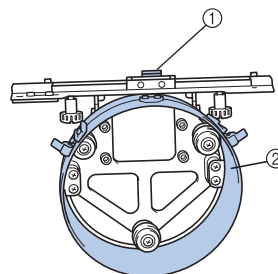

- ① L-formet beslag  
 ② Ring



### Note

- Hvis den samme maskine bruges, er en justering af kasketrammedriveren kun nødvendig, første gang maskinen bruges.

- 1** Tænd for symaskinen. Når fremføringsmekanismen flytter i startposition, skal maskinen slukkes.



### Bemærk

- Sørg for at justere kasketrammedriveren, når fremføringsmekanismen er i startposition.

- 2** Brug sekskantskruetrækkeren (mellem) til at løse de to sekskantskruer. Skrueene skal kun løsnes ca. en omgang.

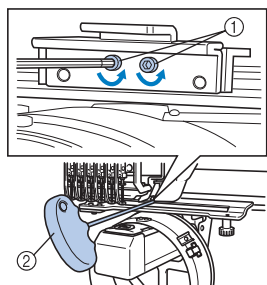

- ① Sekskantskruer  
② Sekskantskruetrækker (mellem)



### Bemærk

- Løsn dem ikke for meget.

- 3** Sænk det L-formede beslag, så det berører maskinens leje, og stram herefter de to sekskantskruer vha. sekskantskruetrækkeren (mellem). Stram skrueene godt til.

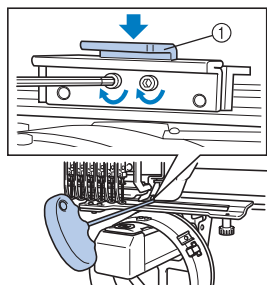

- ① L-formet beslag

- 4** Løsn de fire sekskantskruer på ringens inderside med sekskantskruetrækkeren (stor). Skrueene skal kun løsnes ca. en omgang.

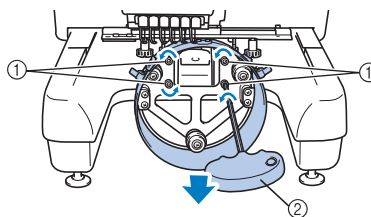

- ① Sekskantskruer  
② Sekskantskruetrækker (stor)

- Når skrueene er løsnet, kan ringen sænkes.



### Bemærk

- Løsn dem ikke for meget.

- 5** Sæt puden mellem maskinens leje og ringen på kasketrammedriveren.

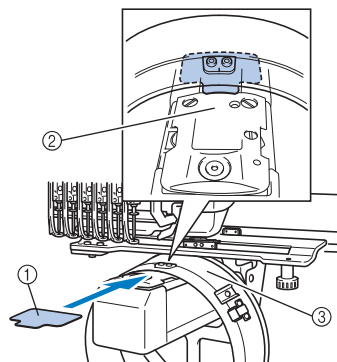

- ① Pude  
② Maskinens leje  
③ Kasketrammedriverens ring

- 6** Tryk let nedad på ringen, og brug derefter sekskantskruetrækkeren (stor) til at stramme de fire sekskantskruer på ringens inderside. Stram skruerne forsvarligt.

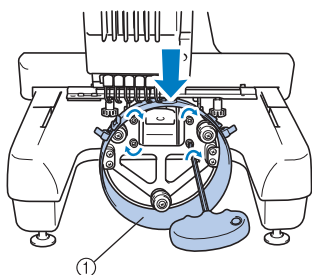

① Ring

### ! FORSIGTIG

- Sørg for, at hver sekskantskruer er strammet godt til. Løse skruer kan medføre personskaade.

- 7** Fjern den pude, der blev isat i trin **5**.

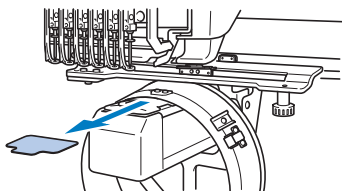

- **Montering af afstandsstykke til stingplade**  
Sæt afstandsstykket til stingpladen på stingpladen.

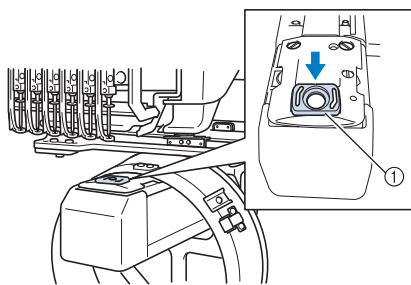

① Afstandsstykke til stingplade

- **Klargøring af monteringsophænget**  
Sænk stopperen, og fastgør monteringsophænget på en stabil overflade som f.eks. et skrivebord.

- 1** Brug en stjerneskruestrækker til at løse de to skruer, og sænk derefter stopperen i pilens retning.

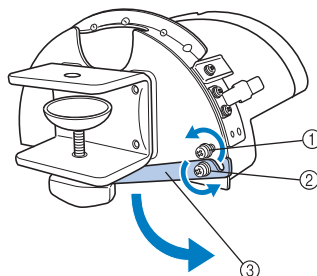

- ① Løsn skruen, så stopperen kan hægtes på skruen og fastspændt med den.  
② Løsn skruen, indtil stopperen bevæger sig.  
③ Stopper

- 2** Stram de to skruer.  
• Sørg for, at stopperen er helt fastgjort.

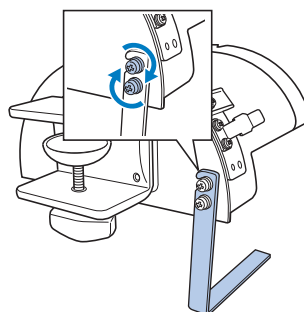

Fastgør monteringsophænget på en stabil monteringsoverflade som f.eks. et skrivebord.

- 3** Løsn fingerskruen på monteringsophænget for at åbne monteringsbeslaget, så åbningen er større end monteringspladens tykkelse.

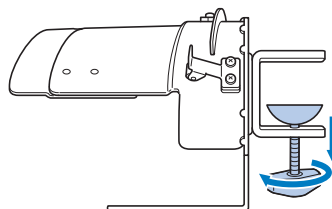

- Monteringsbeslaget kan monteres på en plade med en tykkelse på 9 mm (3/8 tomme) til 38 mm (1-1/2 tomme).



- 4** Fastspænd monteringsbeslaget helt på monteringsoverfladen ved at stramme fingerskruen.

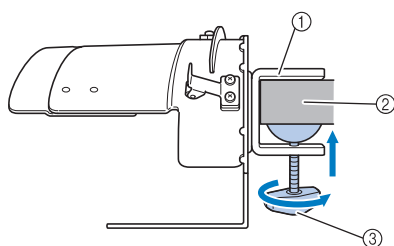

- ① Monteringsbeslag
- ② Monteringsoverflade
- ③ Stram fingerskruen



### Note

- Hvis der er et hul mellem låsepuden på fingerskruen og monteringsoverfladen, skal du indsætte den vedlagte pude som vist nedenfor.

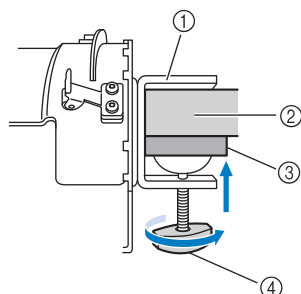

- ① Monteringsbeslag
- ② Monteringsoverflade (arbejdsbord, skrivebord osv.)
- ③ Pude
- ④ Fingerskrue

- 5** Kontroller, at monteringsophænget ikke sidder løst.

Hvis det sidder løst, skal monteringsophænget monteres på monteringsoverfladen igen.



### Bemærk

- Sørg for, at monteringsbeslaget er behørigt fastspændt på monteringsoverfladen og at fingerskruen er strammet helt.
- Monteringsophænget må ikke fastgøres på en ustabil overflade (fleksibel, bøjet eller skæv).
- Sørg for, at monteringsophænget ikke falder ned, når det fjernes.

- 6** Juster størrelsen af monteringsophænget i henhold til den type kasket, der broderes.

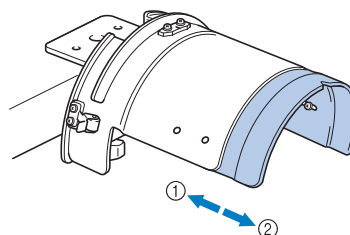

- ① Lav profil (lavtsiddende)
- ② Standard (professionel stil)

### Til standardtypen

Brug en stjerneskruetrækker til at dreje de fire skruer (to i venstre og to i højre side) på indersiden af monteringsophænget en omgang for at løsne dem.

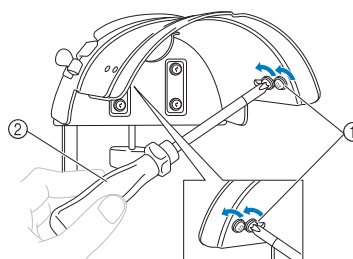

- ① Skruer
- ② Stjerneskruetrækker



### Bemærk

- Ingen af de fire skruer må fjernes (to i venstre og to i højre side), da man ellers kan risikere at miste dem. Drej kun en anelse på skrueerne for at løsne dem.

Træk monteringsophænget mod dig, og brug stjerneskruetrækkeren til at stramme de fire skruer (to i venstre og to i højre side).

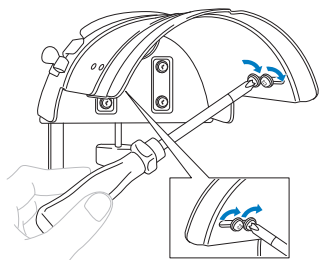

► Dette afslutter klargøringen af monteringsophænget.

## Montering af kasketrammen

Berør → STANDARD BETJENING → →

for at se en video af funktionen på LCD-displayet (se side 206).

Sæt kasketten i kasketrammen, der er fastgjort på monteringsophænget, og afmonter kasketrammen fra monteringsophænget med kasketten fastspændt. Sæt derefter kasketrammen på kasketrammedriveren på maskinen.

## ■ Montering af kasketrammen på monteringsophænget og isætning af kasketten i rammen

### 1 Monter kasketrammen på monteringsophænget.

Juster siden af monteringsophænget, så det flugter med stiveren på kasketrammen, og skub derefter kasketrammen på plads.

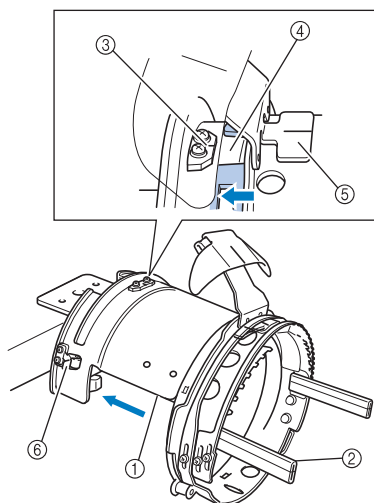

- ① Side af monteringsophæng
- ② Stiver på kasketramme
- ③ Styreplade på monteringsophæng
- ④ Hak i kasketramme
- ⑤ Svedbåndsholder
- ⑥ Holder

- Juster hakket i kasketrammen, så det flugter med styrepladen på monteringsophænget, og sæt rammen på plads.

► Kasketrammen monteres med to holdere (clips) – en på højre side og en på venstre side.

### 2 Skub snaplåsen på kasketrammen nedad, og lås låsen op. Åbn låserammen. Åbn også skyggeholderen.

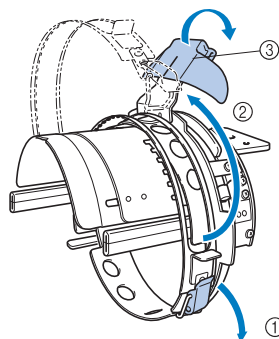

- ① Snaplåsen er løsnet
- ② Låserammen er åbnet
- ③ Skyggeholder

- 3** Fastgør det afstivende materiale med knappenåle på kasketrammen.

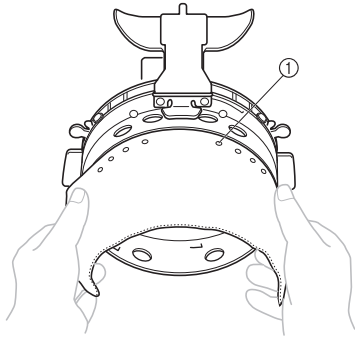

- ① Knappenåle  
 • Sørg for, at pindene går gennem det afstivende materiale og fastgør det.

- 4** Løft opad (vip) i svedbåndet på indersiden af kasketten, og placer kasketten i kasketrammen.

Brug begge hænder, og hold begge sider af kasketten. Juster kanten af den nederste ramme, så den flugter med skyggens underkant.

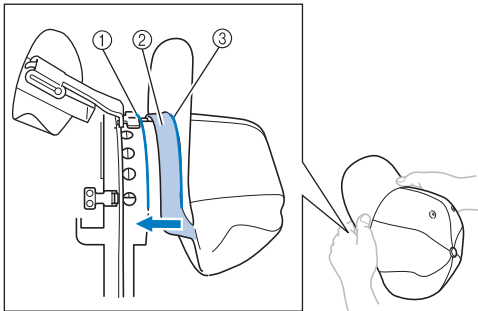

- ① Kanten på den nederste ramme  
 ② Svedbånd  
 ③ Skyggens underkant  
 Juster samtidig midterlinjen på kasketten, så den flugter med midterlinjen på kasketens svedbånd på kasketrammen, og skub svedbåndet ind under svedbåndsholderen.

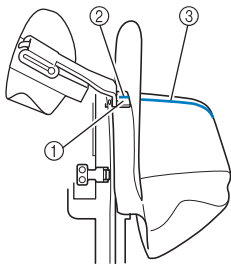

- ① Svedbåndsholder  
 ② Midterlinje på svedbåndsholder  
 ③ Kasketens midterlinje

- 5** Juster midterlinjen på kasketten, så den flugter med hakket i monteringsophænget.

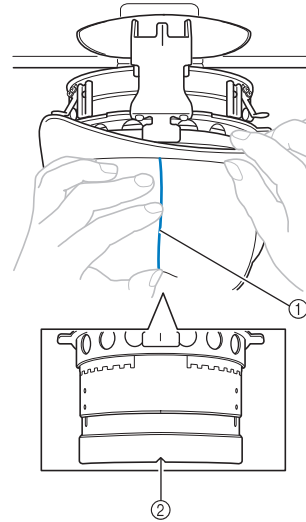

- ① Kasketens midterlinje  
 ② Hak i monteringsophænget

- 6** Placer kasketens svedbånd i hakket i kasketrammen.

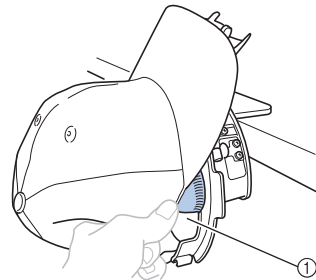

- ① Hak i kasketramme

- 7** Luk låserammen, så kasketens skygge passerer mellem låserammens inderside og låserammens yderside.

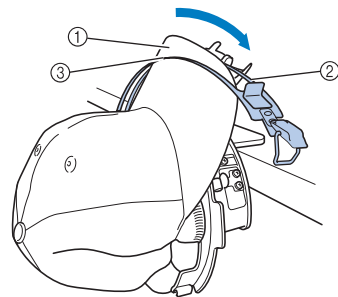

- ① Kasketens skygge  
 ② Låserammens inderside  
 ③ Låserammens yderside

- 8** Juster låserammens tænder, så de flugter med skyggens underside.

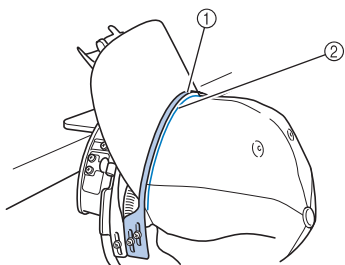

- ① Tænder uden for låserammen  
② Skyggens underside



### Bemærk

- Løsn de to skruer på låserammens yderside, og juster derefter placeringen af låserammens yderside, så den passer til kasketkens form, og så tænderne på låserammen flugter perfekt med skyggens underside.

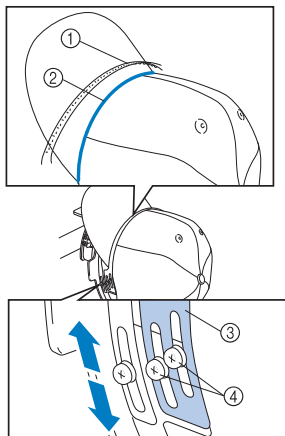

- ① Tænder uden for låserammen  
② Skyggens underside  
③ Låserammens yderside  
④ Skrue på låserammens yderside

- 9** Juster den anden side på samme måde.

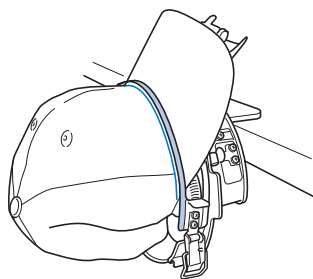

- 10** Luk vha. snaplåsens arm.

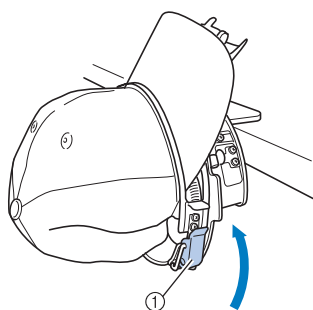

- ① Snaplåsens arm



### Bemærk

- Hvis kasketkens stof er tykt, og låserammen ikke kan låses, eller hvis stoffet er tyndt og kasketten sidder for løst i rammen, skal skruen til indersiden af låserammen løsnes, og indersiden af låserammen skal derefter justeres.

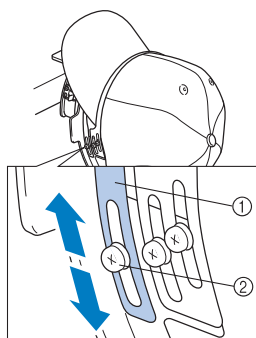

- ① Låserammens inderside  
② Skrue til låserammens inderside

- 11** Træk enderne af kasketten ud ved at tage fat om kasketkens midte for at fjerne eventuelt løstsiddende stof.

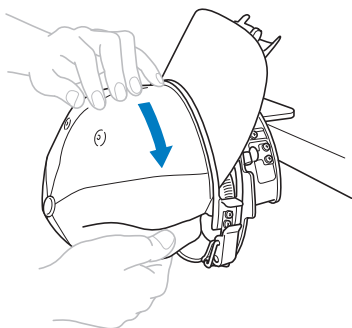

- 12** Brug clipsene til at fastgøre kasketten.

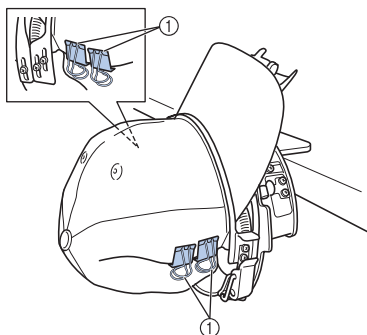

① Clips

- Gentag trin **11** og **12** på den anden side for at fjerne eventuelt løst stof, og fastgør kasketten med clipsen.

- 13** Træk skyggeholderen så langt opad som muligt. Sæt herefter skyggeholderen ned over kasketkens skygge, og sænk skyggeholderen.

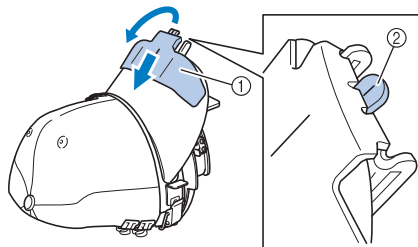

① Skyggeholder

② Midterlinje på skyggeholder

- Sænk skyggeholderen helt, så midterlinjen på skyggeholderen er synlig.

- 14** Juster skyggen, så den bevarer en afrundet form.

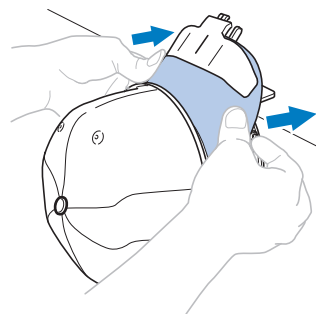

- Dette afslutter placeringen af kasketten i kasketrammen.

- 15** Afmonter kasketrammen fra monteringsophænget.

Pres både højre og venstre holder på monteringsophænget med begge tommelfingre, og træk derefter broderirammen af som vist på billedet.

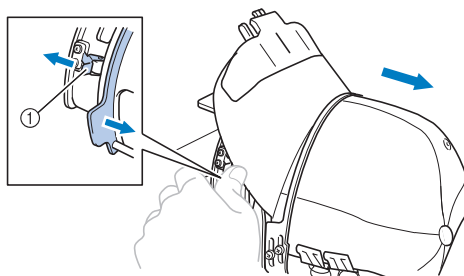

① Holder

## ■ Monter broderirammen på broderimaskinen

Der kræves en kasketrammedriver til at montere kasketrammen på broderimaskinen. Inden kasketrammen monteres på maskinen, skal kasketrammedriveren sættes på fremføringsmekanismen. (Se "Montering af kasketrammedriveren" på side 227.)

### 1 Montering af kasketrammen på kasketrammedriveren.

Som vist på billedet skal broderiplaceringen vendes mod den side, hvor kasketrammen isættes, så kasketten skygge ikke rammer broderimaskinen.

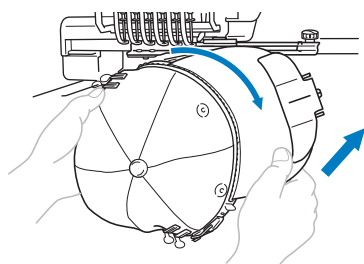

- Sørg for, at kasketrammen ikke rammer de tilstødende dele, såsom trykfoden.

Når kasketrammen er drejet, så broderioverfladen vender opad, skal ringen på kasketrammedriveren justeres, så den flugter med ringen på kasketrammen. Når kasketrammen skydes mod venstre og højre, skal hakket i kasketrammen justeres, så det flugter med styrepladen på kasketrammedriveren. Kasketrammen skal derefter gå på plads med et klik.

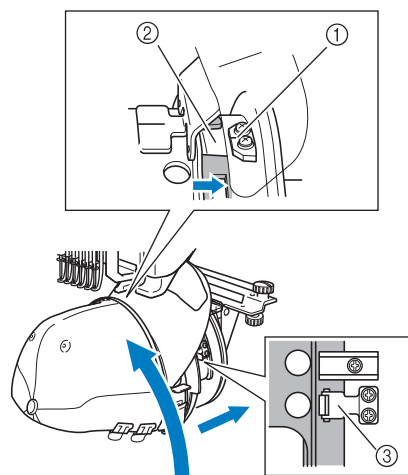

- ① Styreplade på kasketrammedriver
- ② Hak i kasketramme
- ③ Holder

- ▶ Kasketrammen fastgøres med holdere. Sørg for, at alle holderne på driveren er stramt fastspændt i rammehullerne. Dette afslutter monteringen af kasketrammen, og kasketten er klar til at blive broderet.

## ■ Afmontering af kasketrammen

Når broderingen er afsluttet, skal kasketrammen afmonteres, og kasketten tages af.

### 1 Afmonter kasketrammen fra kasketrammedriveren.

Pres begge de to holdere på undersiden af kasketrammen med begge tommelfingre, og træk broderirammen af som vist på billedet.

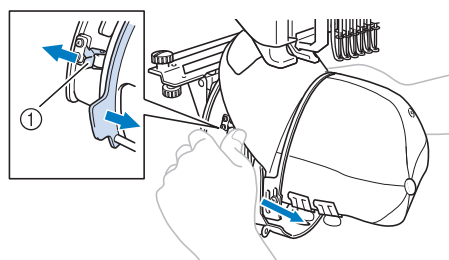

- ① Holder

Som vist på billedet skal broderiplaceringen drejes til side, når kasketrammen afmonteres, så kasketten skygge ikke rammer broderimaskinen.

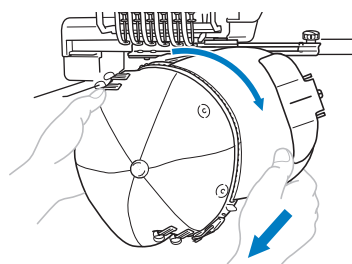

- Sørg for, at kasketrammen ikke rammer de tilstødende dele, såsom trykfoden.

- 2** Når skyggeholderen er afmonteret, skal snaplåsen på kasketrammen låses op, clipsene fjernes, og kasketten tages af.

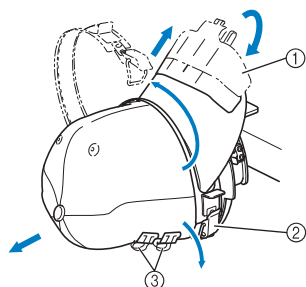

- ① Skyggeholder
- ② Snaplås
- ③ Clips

## Montering af broderirammeholderen

Når brodering med kasketbroderirammen er afsluttet, skal afstandsstykket til stingpladen og kasketrammedriveren afmonteres, og broderirammeholderen skal sættes på igen.

- 1** Afmonter afstandsstykket til stingpladen.

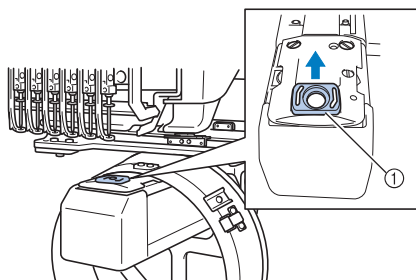

- ① Afstandsstykke til stingplade

- 2** Løsn de to nederste fingerskruer.

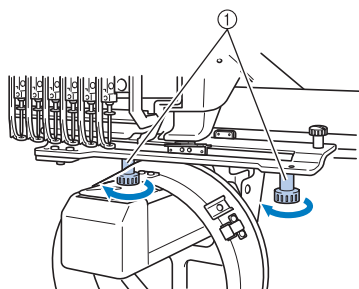

- ① Fingerskruer

- 3** Afmonter de to øverste fingerskruer

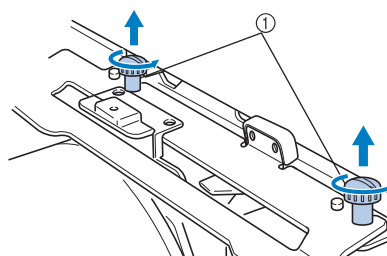

- ① Fingerskruer

- 4** Afmonter kasketrammedriveren.

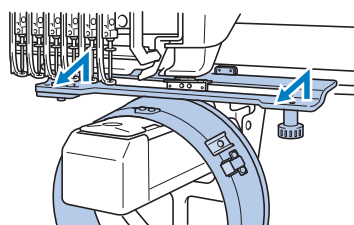

## Bemærk

- Sørg for, at kasketrammedriveren ikke rammer de tilstødende dele, såsom trykfoden.

- 5** Når hullet i svedbåndsholderen er justeret, så det flugter med styrepladens midterlinje, skal de to fingerskruer, der blev fjernet i trin **3**, sættes i hullerne på oversiden og derefter strammes.

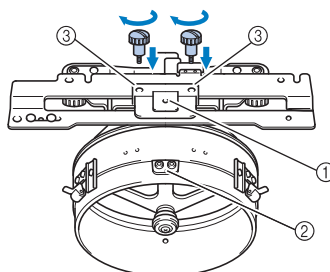

- ① Hul i svedbåndsholderen
- ② Styrepladens midterlinje
- ③ Huller på oversiden
- Sæt fingerskruerne i de huller, som kasketrammedriveren oprindeligt blev monteret i (de huller, som fingerskruerne blev skruet ud af i trin **2** på side 227).
- Den bevægelige del af kasketrammedriveren fastgøres.

- 6** Juster hullerne i broderirammeholderen med pindene på fremføringsmekanismens rammemonteringsplade.

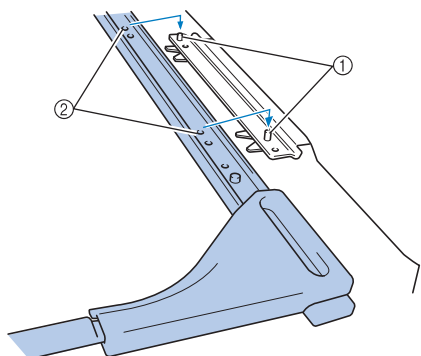

- ① Pindene på rammemonteringspladen  
② Huller i broderirammeholderen

- 7** Fastgør broderirammeholderen med de to fingerskruer.

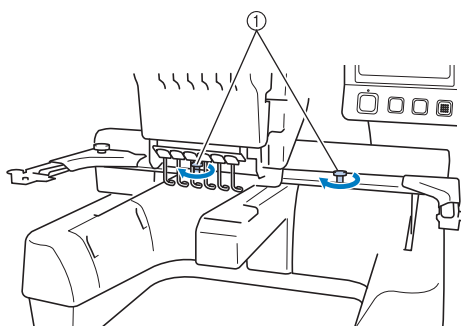

- ① Brug de fingerskruer, der følger med maskinen (de fingerskruer, der blev fjernet i trin 1 på side 227).

### **!** FORSIGTIG

- Brug den medfølgende skiveformede skruetrækker til at stramme fingerskruerne godt til.

## Yderligere oplysninger om digitalisering

Når der oprettes et broderimønster med en kasketramme, skal man være opmærksom på at følge punkterne for at undgå registreringsproblemer (skævhed mellem mellemrummene i mønsteret).

- 1** Sy underlagssting.

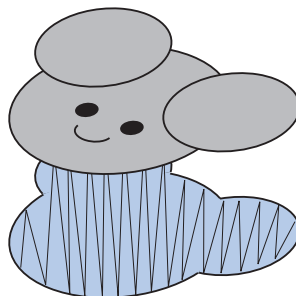

- 2** Start broderimønsteret fra midten, og sy mod enderne.

Den rækkefølge, hvori mønstrene vælges, når de kombineres, er den rækkefølge, som de vil blive syet i. For at sy følgende eksempel skal mønstrene vælges i rækkefølgen "E" → "A" → "B" → "R" for at få det kombinerede mønster "BEAR".

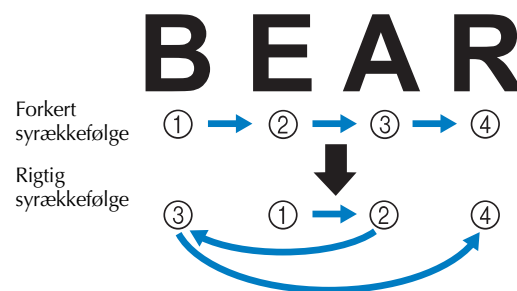

### Bemærk

- Sy IKKE fra den ene ende til den anden, da stoffet ellers rynker eller krymper.



- 3** Når der sys omrids af mønstre skal du sørge for, at satinstingenes stingbredde er mindst 2 mm og at stingene overlapper stoffet med mindst 1 mm. Du skal også sørge for, at der ikke er nogen lange sting i omridset for hvert område eller bogstav.

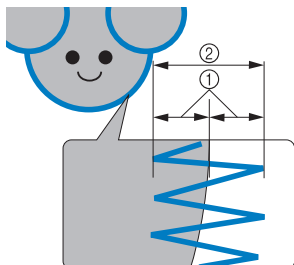

- ① Mindst 1 mm  
② Mindst 2 mm

### **!** FORSIGTIG

- Sy ikke mere end fire overlappende lag.

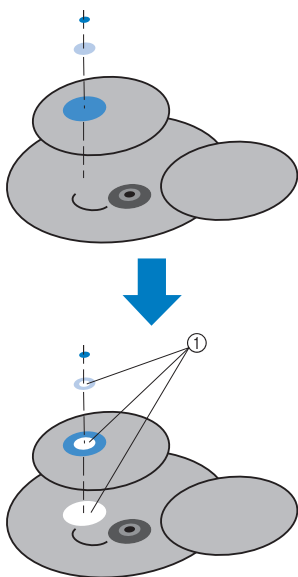

- ① Specificer, at overlappende områder ikke skal sys.

## Brug af spoleapparat (ekstraudstyr)

Når undertråden vindes på metalspolen, skal du bruge spoleapparatet (ekstraudstyr). Proceduren for brug af spoleapparatet (ekstraudstyr) er beskrevet nedenfor.

### Forholdsregler

For at få oplysninger om sikkerhedsforanstaltninger vedrørende strømforsyningen se side 32.

### ! FORSIGTIG

- Sørg for at placere spoleapparatet på en plan, stabil overflade.
- Brug kun de spoler, som leveres med dette spoleapparat.

### Spoleapparat (ekstraudstyr) og tilbehør

Kontroller, at følgende spoleapparat og tilbehør medfølger.

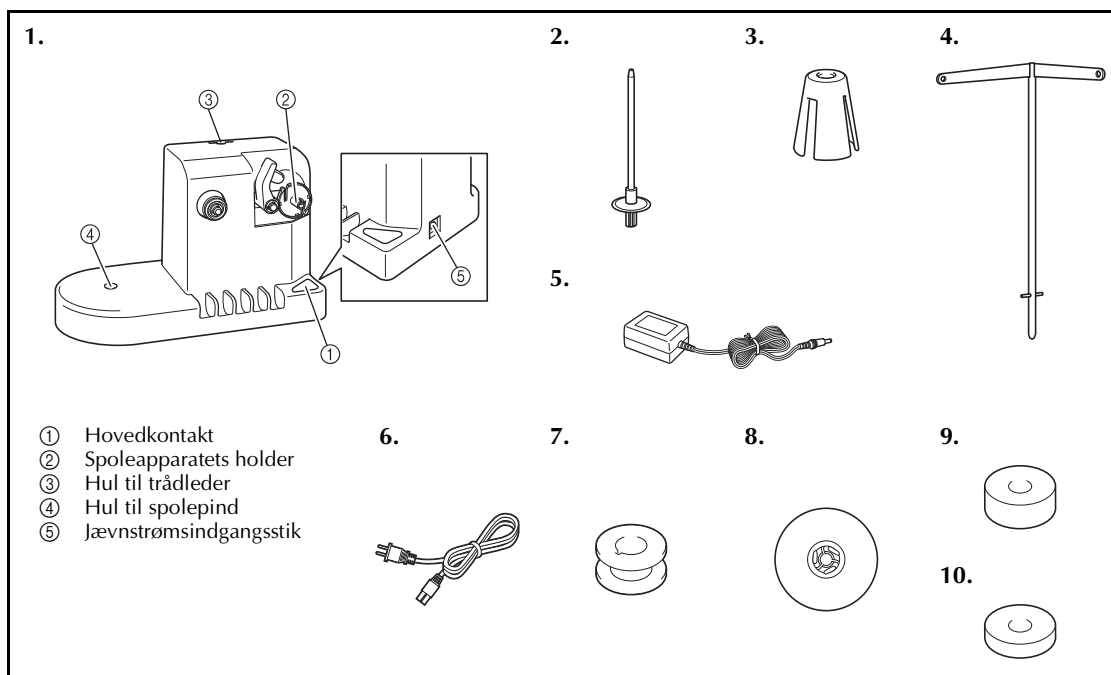

Nr.	Betegnelse	Reservedelskode	Nr.	Betegnelse	Reservedelskode
1	Spoleapparat	PRBW1	6	Netledning	Kontakt den nærmeste autoriserede forhandler.
2	Spolepind	XC5949-051	7	Metalspole x 5	100376-053
3	Spolestøtte	XA0679-050	8	Spolestopper	130012-054
4	Trådleder	XC6644-151	9	Vægt (L)	XC5974-151
5	Lysnetadapter	Kontakt den nærmeste autoriserede forhandler.	10	Vægt (S)	XC6631-051

- Reservedelskoden på spoleapparatetsæt kan variere afhængigt af det land/område, hvor maskinen blev købt.

## Klargøring af spoleapparatet (ekstraudstyr)

Fastgør spolepinden, spolepuden og trådlederen på spoleapparatet.

- 1 **Fastgør spolepinden og spolestøtten.**  
Sænk holderen og sæt spolepinden direkte ind i hullet. Isæt derefter spolestøtten.

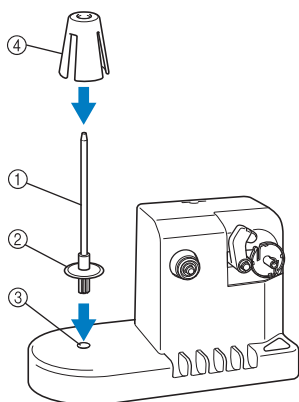

- 1 Spolepind
- 2 Spolepindsholder
- 3 Hul til spolepind
- 4 Spolestøtte

- 2 **Sæt trådlederen i.**  
Sæt trådlederen direkte i hullet, hvor pindene på trådlederen er justeret, så de flugter med hakkene på hullets sider.

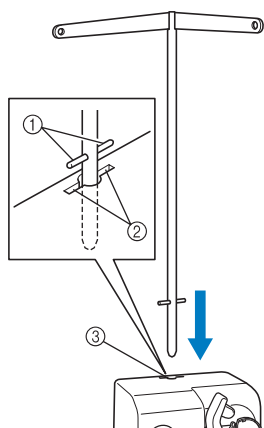

- 1 Pinde på trådleder
- 2 Hakker i hul til trådleder
- 3 Hul til trådleder

- Sæt trådlederen så langt ned som muligt med fast hånd, og sørg for, at den er fastgjort.

## Tilslutning af netadapteren

- 1 Sæt netledningens stik i netadapteren.

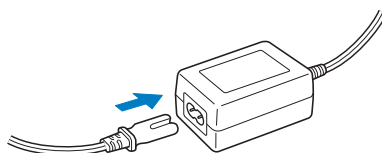

- 2 Sæt netadapterens ledning i spoleapparatets indgangsstik, og sæt derefter netledningen i en almindelig stikkontakt.

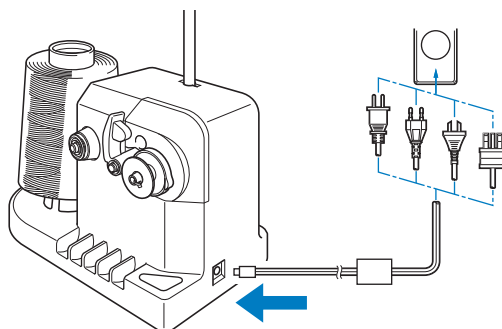

- Sørg for, at stikket på netadapteren sættes ordentligt i spoleapparatets indgangsstik.

### ! FORSIGTIG

- Brug den medfølgende netadapter. Hvis der bruges en anden netadapter, kan det medføre beskadigelse.
- Inden du tilslutter eller frakobler netadapteren, skal du sikre, at enheden ikke er i drift.
- Når du har brugt spoleapparatet, skal du tage stikket ud af stikkontakten.

## Vinding af spolen

Klargør spolen og trådspolen. Brug bomuld eller spundet undertråd af polyester (fra 74 dtex/2 til 100 dtex/2).

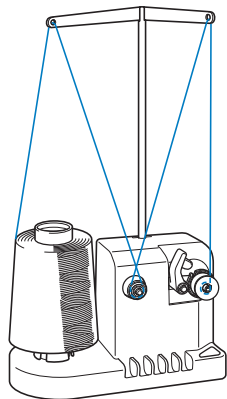

- 1** Sæt rillen i spolen ud for fjederen på spoleapparatets holder, og sæt spolen på holderen.

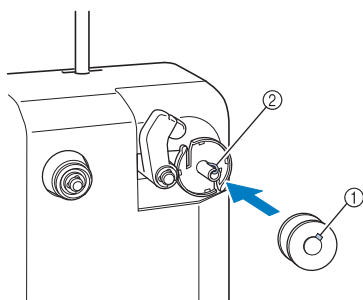

- ① Rille i spolen  
② Fjeder på holderen

- 2** Sæt trådspolen på spolepinden.

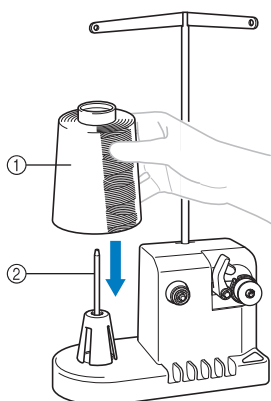

- ① Trådspole  
② Spolepind

## Bemærk

- Når der bruges en lille spole, skal spolestøtten fjernes og spolen skal sættes direkte på spolepinden. Brug også den medfølgende spolestopper til at holde den lille spole stabil.

- 3** Før tråden gennem hullet i venstre trådleder mod forsiden af spoleapparatet.

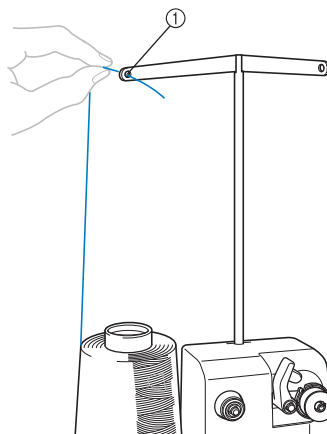

- ① Hul i trådleder

- 4** Før tråden gennem spændingsskiven som vist på billedet. Sørg for, at tråden er ført korrekt i spændingsskiven.

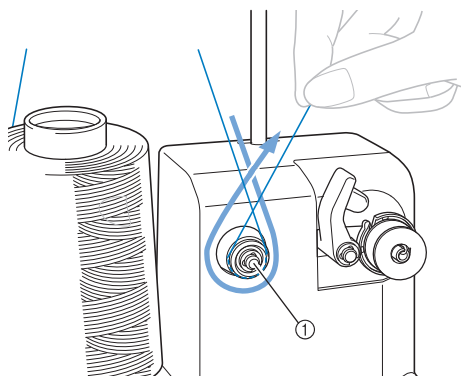

- ① Spændingsskive

- 5** Før tråden gennem hullet i højre side af trådlederen mod maskinens bagside.

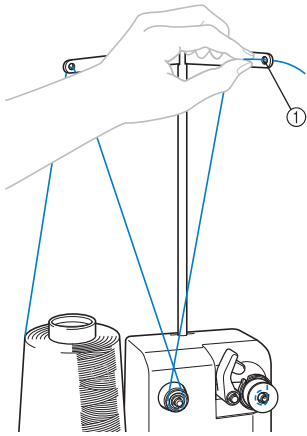

① Hul i trådleder

- 6** Spol tråden om spolen med uret fire eller fem gange som vist på billedet.

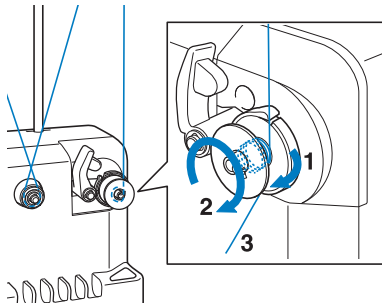

- 7** Før enden af tråden gennem styreudskæringen i spoleapparatets sæde, og træk i tråden. Trådafklipperen klipper tråden af.

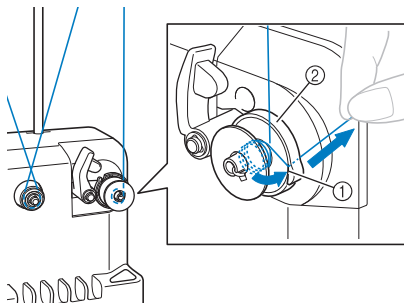

① Styreudskæring  
② Spoleapparatets sæde

## Bemærk

- Følg den beskrevne procedure. Hvis spolen vindes uden, at tråden klippes af med trådafklipperen, kan det medføre, at undertråden bliver filtret omkring spolen og får nålen til at knække, når tråden er ved at være opbrugt.

- 8** Tryk på spoleholderen, indtil den går på plads med et klik.

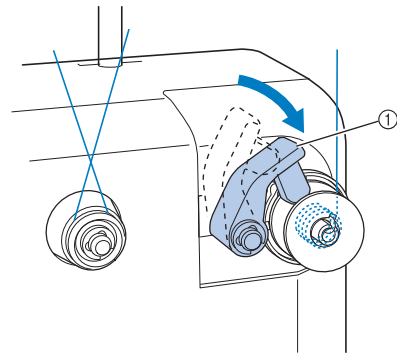

① Spolehus

- 9** Tryk på hovedafbryderen for at starte vinding af spolen.

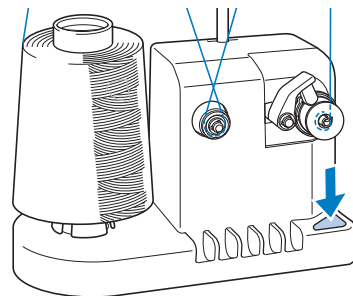

► Start vinding af spolen.

- 10** Spolen holder automatisk op med at rotere, når den er færdig med at vinde tråd, og spoleklemmen vender tilbage til sin oprindelige position.

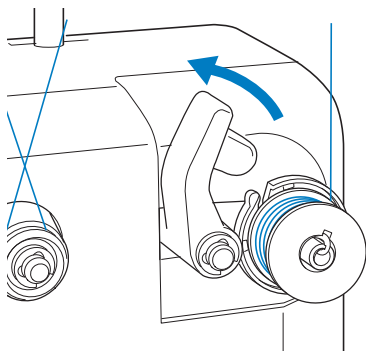

- 11** Tag spolen af.

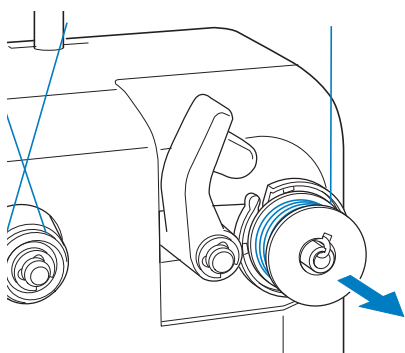

### Bemærk

- Træk ikke i spoleapparatets sæde, når spolen tages af. Hvis du gør det, kan det løsne eller fjerne spoleapparatets sæde, hvilket kan beskadige spoleapparatet.

- 12** Før tråden gennem styreudskæringen i spoleapparatets sæde for at klippe tråden af med trådafklipperen.

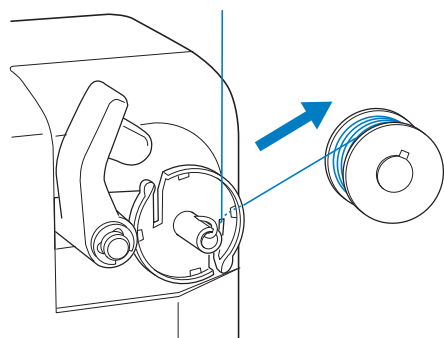

## ! FORSIGTIG

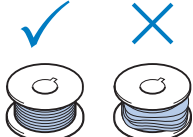
- Kontroller, at undertråden er vundet korrekt, da der ellers er risiko for, at nålen knækker, eller at trådspændingen bliver forkert. 
- Sørg for at rengøre spolehuset, hver gang spolen udskiftes. Der samles let trådvoks og støv omkring hullet i spændingsjusteringsfjederen i spolehuset, hvilket medfører forkert trådspænding. For yderligere oplysninger se "Rengøring af spolehuset" på side 247.
- Sørg for at kontrollere undertrådens spænding, hver gang spolen skiftes.
- Undertrådens spænding kan variere afhængigt af undertrådens type. Sørg for at kontrollere undertrådens spænding, og juster spændingen, hvis det er nødvendigt. Ved en metalspole skal du bruge begge vægte, stor (L) og lille (S). For yderligere oplysninger om, hvordan du justerer undertrådens spænding, se side 112.

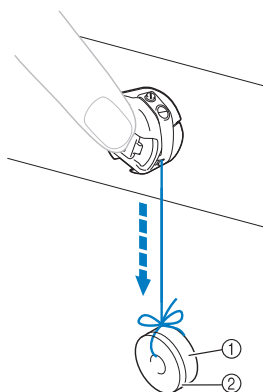

- ① Vægt (L) (Reservedelskode: XC5974-151)  
② Vægt (S) (Reservedelskode: XC6631-051)

### ■ Hvis spoleapparatet stopper, før spoling er afsluttet:

Spoleapparatet stopper automatisk, hvis tråden ikke fremføres, hvis den f.eks. er filtret om spolepinden. Hvis dette sker, skal spoleapparatet trådes korrekt, og spolen skal spoles korrekt.

## Vedligeholdelse

Den grundlæggende vedligeholdelse af brodermaskinen er beskrevet nedenfor. Sørg altid for at holde maskinen ren, da den ellers ikke fungerer korrekt.

### Rengøring af LCD-displayet

Hvis LCD-displayets overflade er tilsmudset, tørres det af med en blød, tør klud. Brug ikke organiske rensmidler eller rengøringsmidler.

### Rengøring af maskinens overflade

Hvis maskinens overflade er let tilsmudset, tørres det af med en blød, tør klud. Hvis maskinen er meget tilsmudset, skal du væde en klud i et neutralt rengøringsmiddel, vride den godt, og tørre maskinens overflade af. Tør efter med en tør klud efter, at du har rengjort maskinen én gang med en våd klud.

#### **!** FORSIGTIG

- Tag netledningen ud inden rengøring af symaskinen, da der ellers er risiko for personskade eller stød.



#### Bemærk

- Brug ikke kemikalier såsom benzen eller fortynder.

### Rengøring af griberlejet

Fjern med jævne mellemrum trævler og støv fra området omkring griberlejets løbering. Brug den medfølgende rengøringsbørste.

- 1 Sluk for brodermaskinen.

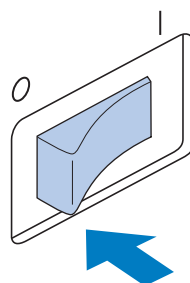

#### **!** FORSIGTIG

- Tag netledningen ud inden rengøring af symaskinen, da der ellers er risiko for personskade eller stød.

- 2 Åbn spoledækslet, og tag spoolehuset ud. (Se side 36.)

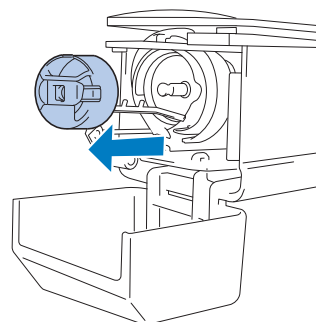

- 3** Brug den medfølgende rengøringsbørste til at fjerne trævler og støv fra griberlejet og området omkring det.

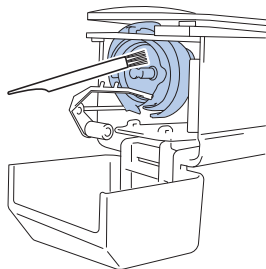

### ! FORSIGTIG

- Hvis griberlejet er ridset eller beskadiget, skal du henvende dig til en autoriseret forhandler.

- 4** Når rengøringen er afsluttet, skal du sætte spolehuset ind i griberlejet, og herefter lukke spoledækslet. (Se side 36, 37.)

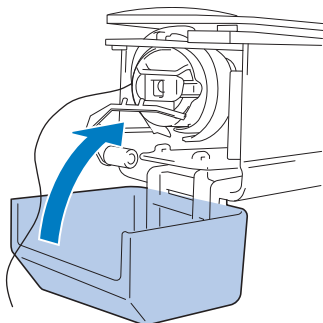

## Rengøring omkring stingpladen

Hvis der samles trævler og støv omkring den bevægelige kniv, den faste kniv eller skydeblikket, kan tråden ikke afklippes korrekt, og fejlmeddelelsen kan vises, eller maskinens forskellige dele kan blive beskadiget. Sørg for at gøre rent omkring stingpladen en gang om måneden. Brug en vinkelskruetrækker og den medfølgende rengøringsbørste.

- 1** Sluk for broderimaskinen.

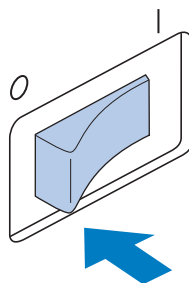

### ! FORSIGTIG

- Tag netledningen ud inden rengøring af symaskinen, da der ellers er risiko for personskade eller stød.

- 2** Tag stingpladen af. Løsn skrueerne, og fjern stingpladen med en vinkelskruetrækker.

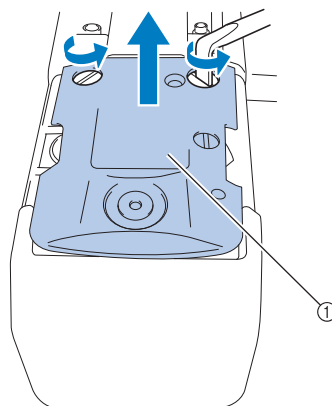

① Stingplade



- 3** Brug den medfølgende rengøringsbørste til at fjerne trævler og støv fra den bevægelige kniv, den faste kniv, skydeblikket og det omgivende område.

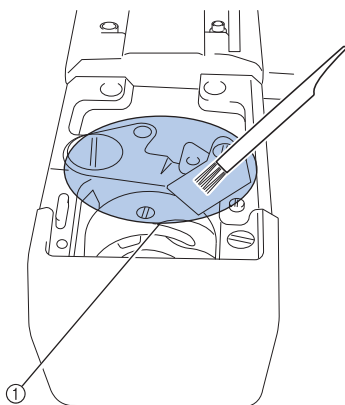

① Fjern alle trævler fra dette område

- 4** Når rengøringen er afsluttet, skal stingpladen fastgøres i modsat rækkefølge af rækkefølgen i trin 2.

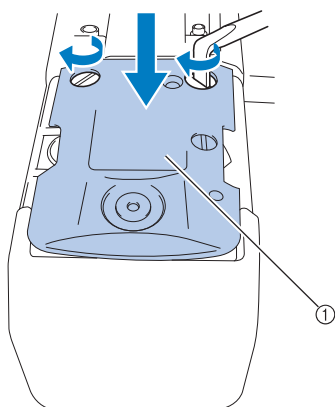

① Stingplade

## Rengøring af spolehuset

Der samles let trådvoks og støv omkring hullet i spændingsjusteringsfjederen i spolehuset, hvilket medfører forkert trådspænding. Det skal derfor rengøres hver gang, spolen skiftes. Brug et stykke papir med en tykkelse, der svarer til tykkelsen af et visitkort.

- 1** Åbn spoledækslet, tag først spolehuset ud og derefter spolen. (Se side 36.)

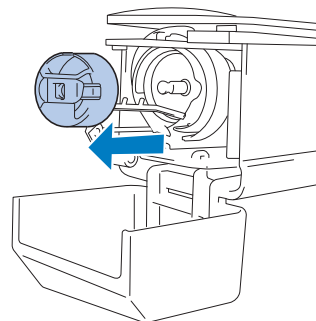

- 2** Skyd papiret ind under spændingsjusteringsfjederen for at fjerne eventuelt støv.

Brug et hjørne af papiret til at fjerne eventuelt støv omkring hullet.

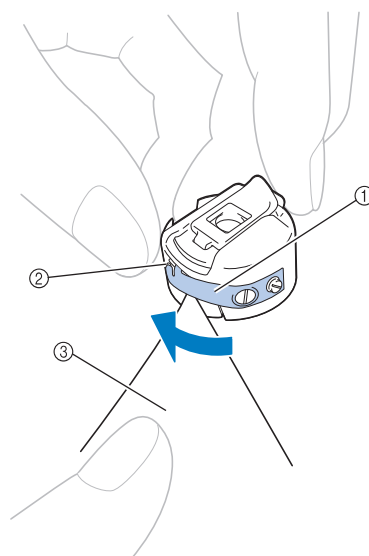

- ① Spændingsjusteringsfjeder  
② Hul  
③ Papir



### Bemærk

- Bøj ikke spændingsjusteringsfjederen. Desuden må du ikke bruge andet end tykt papir eller papir med den specificerede tykkelse til at rengøre spolehuset med.

- 3** Brug den medfølgende rengøringsbørste til at fjerne trævler og støv fra spolehusets inderside.

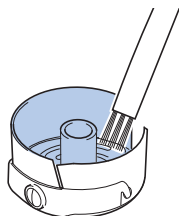

- 4** Når rengøringen er afsluttet, skal spolen sættes i spolehuset og spolehuset i griberlejet. Luk herefter spoledækslet. (Se side 36, 37.)

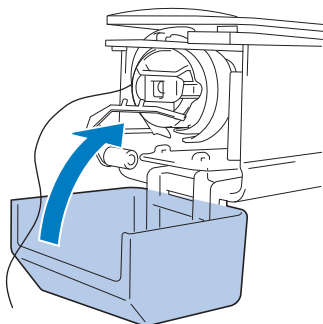

## Rengøring af overtrådenes trådstier

Hvis der opsamles støv eller trævler i trådlederne eller spændingsenheden i overtrådenes stier, kan tråden knække under brodering. Rengør jævnligt trådstierne.

### ■ Rengøring af trådlederne

- 1** Brug den medfølgende rengøringsbørste til at fjerne trævler og støv nedenunder trådlederne.

Rengør trådlederpladerne til både overtrådlederne og mellemtrådlederne.

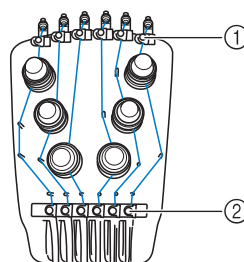

- ① Overtrådleder
- ② Mellemtrådleder

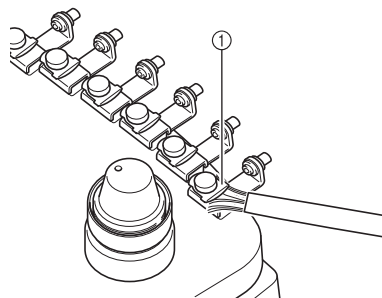

- ① Trådlederplade

## ■ Adskillelse og rengøring af spændingsenheden

- 1 For at afmontere spændingsdrejknappen skal du dreje den mod uret som vist på billedet.

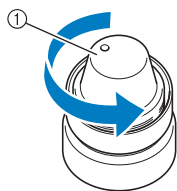

① Spændingsdrejknapp

- 2 Fjern trævler og støv fra de to dele af filtskiverne (øverst, nederst) inden i spændingsdrejknappen ved at bruge den medfølgende børste.

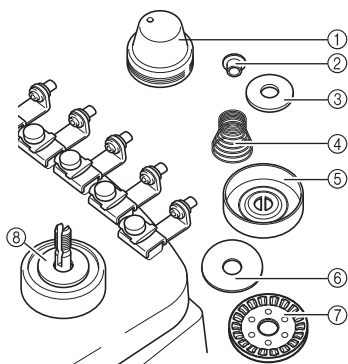

- ① Spændingsdrejknapp
- ② Nylonansatsskive
- ③ Nylonskive kun til spænding nummer 4
- ④ Spændingsfjeder
- ⑤ Spændingsbundfjeder
- ⑥ Filtskive (øverst)
- ⑦ Spændingsskive
- ⑧ Filtskive (nederst)

## 3 Samling af spændingsenheden igen.

### ⚡ Bemærk

- Når du samler spændingsenheden igen, skal du sørge for ikke at montere spændingsskiven på hovedet. Der er en magnet på bunden.

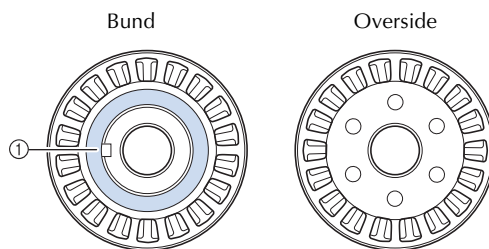

① Magnet

- Når du samler spændingsenheden igen, er det kun spænding nummer 4, der har en del mere end de andre spændingsenheder.

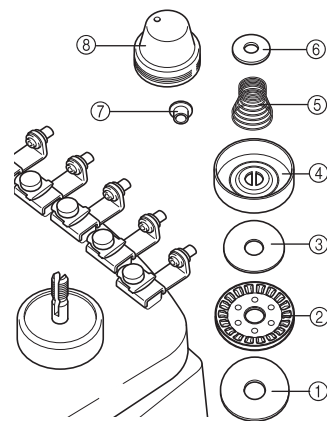

- ① Filtskive (nederst)
- ② Spændingsskive (magnet på bunden)
- ③ Filtskive (øverst)
- ④ Spændingsbundfjeder
- ⑤ Spændingsfjeder
- ⑥ Nylonskive (kun til spænding nummer 4)
- ⑦ Nylonansatsskive
- ⑧ Spændingsdrejknapp

- Når du samler spændingsenheden igen, skal du være forsigtig med ikke at miste nogle dele eller montere dele i en forkert rækkefølge. Maskinen fungerer måske ikke korrekt, hvis spændingsenhederne er samlet forkert.

## Smøring af maskinen

Med henblik på at forlænge broderimaskinens levetid og få maskinen til at fungere korrekt, skal du sørge for at smøre maskinen, inden den tages i brug første gang. Hvis der blev påført for lidt olie på løberingen, vises en fejlmeddelelse.

Bagefter skal du hælde en dråbe olie på griblerjeet en gang om dagen før brug og komme en dråbe olie på filtskiven på den nederste nålestang efter hver 40 til 50 timers brug.

### ■ Smøring af løberingen

#### 1 Sluk for broderimaskinen.

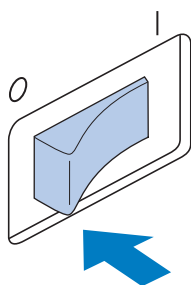

### ! FORSIGTIG

- Tag netledningen ud inden rengøring af symaskinen, da der ellers er risiko for personskade eller stød.

#### 2 Åbn spoledækslet, og tag spoleshuset ud. (Se side 36, 37.)

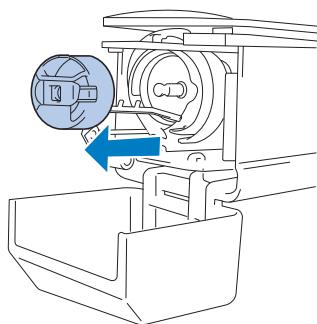

#### 3 Drej håndhjulet (ca. 50 grader) for at placere griblerjeets løbering i en position, hvor den nemt kan smøres.

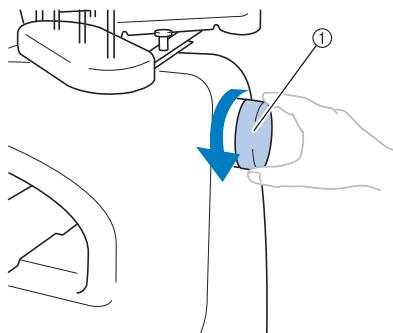

- ① Håndhjul
- Sørg for at dreje håndhjulet mod LCD-panelet (mod uret).

#### 4 Fyld en dråbe olie på griblerjeet.

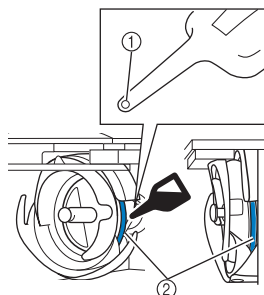

Set forfra

Set fra siden

- ① Prik et lille hul i oliebeholderen.  
 ② Smør olie på her.
- Brug en spids genstand til at prikke et lille hul i spidsen på den medfølgende oliebeholder inden brug.

#### 5 Når smøringen er afsluttet, skal du sætte spoleshuset ind i griblerjeet, og herefter lukke spoledækslet. (Se side 36.)

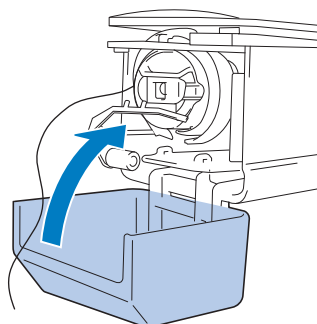

## ■ Smøring af nålestængerne

I displaybilledet til broderi skal du vælge én nålestang ad gangen. Træk den valgte nålestang ned, og fastlås positionen (se side 97). Smør en dråbe olie på filtskiven på den nederste nålestang.

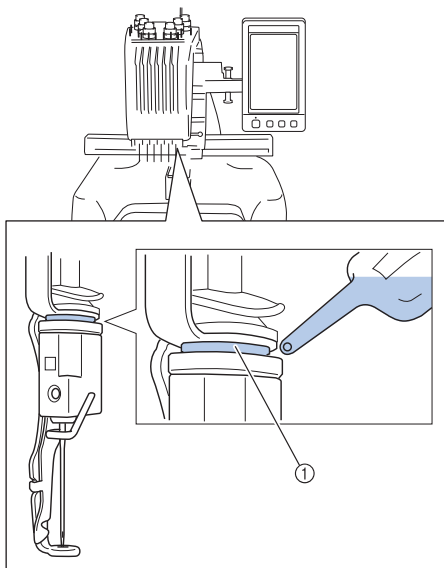

① Smør olie på her.

- Hvis du smører for meget olie på, kan olien dryppe ned på dit syarbejde.



### Bemærk

- Giv griberlejet en dråbe olie en gang om dagen før brug.
- Smør en dråbe olie på filtskiven på den nederste nålestang hver 40 til 50 timers sytid.
- Der må kun bruges symaskineolie. Hvis en anden type olie bruges, kan det medføre beskadigelse af broderimaskinen.
- Fyld ikke for meget olie på. Stof eller tråd kan blive snavset. Hvis der fyldes for meget olie på, skal den overskydende olie tørres af med en klud.
- Hvis tråden knækker under syning, eller støjen fra griberlejet bliver høj, skal der smøres olie på griberlejets løbering.

## Om vedligeholdelsesmeddelelsen



Når denne meddelelse vises, anbefales det at bringe maskinen til en autoriseret forhandler eller det nærmeste autoriserede servicecenter for at få foretaget et regelmæssigt eftersyn. Selvom denne meddelelse forsvinder, og maskinen fortsat

fungerer, når du berører , vil meddelelsen vises flere gange, indtil den passende vedligeholdelse er udført.

Tag dig tid til at sørge for den vedligeholdelse, som din maskine kræver, når denne meddelelse vises. Sådanne tiltag vil bidrage til at sikre, at din maskine fungerer problemfrit uden driftsstop i fremtiden.

## Fejlfinding

### Displaybilledet fejlfinding

Denne broderimaskine er udstyret med en brugervenlig fejlfindingsfunktion, der kan bruges til at løse problemer under syningen. Berør tasten, der viser problemet, og kontroller de viste årsager.

1 Berør .

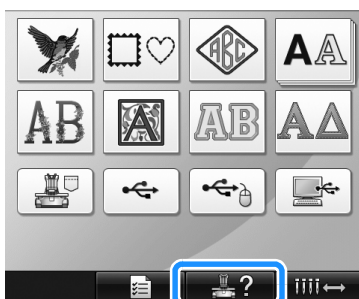

2 Berør .



3 Berør den tast, der indeholder en beskrivelse af problemet.



4 Kontroller de elementer, der vises.

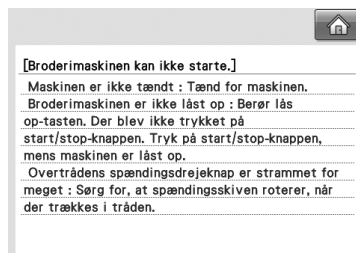

5 Berør  efter kontrol af de ønskede oplysninger.

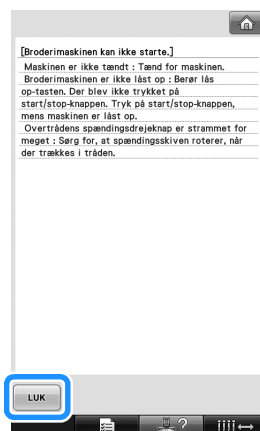

6 Berør .



► Det displaybillede, der blev vist, før  blev berørt, vises.

## Fejlfinding

Hvis maskinen ikke fungerer korrekt, skal følgende punkter/problemer kontrolleres, inden der bestilles service.

Hvis de foreslåede løsninger ikke løser problemet, skal du kontakte en autoriseret forhandler.

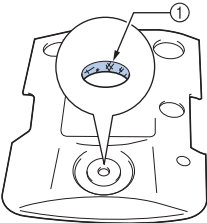
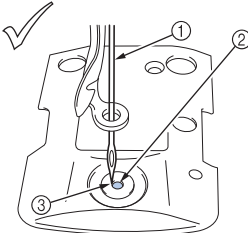
Problem	Årsag	Løsning	Reference	
Broderimaskinen kan ikke starte.	Der er ikke tændt for maskinen.	Tænd for broderimaskinen.	s. 38	
	Maskinen er ikke låst op.	Berør lås op-tasten.	s. 63	
	Der blev ikke trykket på start/stop-knappen.	Tryk på start-/stop-knappen, mens maskinen er låst op.	s. 63	
Nålen knækker.	Nålen er ikke sat korrekt i.	Sæt nålen korrekt i.	s. 86	
	Nåleskruen er løs.	Brug sekskantskruetrækkeren til at stramme nåleskruen behørigt.	s. 86	
	Nålen er bøjet eller stump.	Sæt en ny nål i.	s. 33, 86	
	Området omkring hullet i stingpladen er beskadiget.	 ① Ridser	Udskift stingpladen. Kontakt din nærmeste, autoriserede forhandler.	
	Nålen rammer/berører stingpladen.	 ① Nål ② Hul i stingpladen ③ Nålen rammer hullet	Udskift, eller kontakt den nærmeste autoriserede forhandler.	s. 86
Trykfoden er indstillet for højt og er ikke placeret korrekt. Nålen rammer/berører trykfoden.		Kontakt din nærmeste, autoriserede forhandler.		

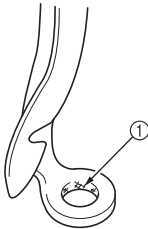
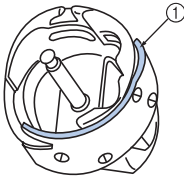
Problem	Årsag	Løsning	Reference
Nålen knækker.	Området omkring trykfodens hul er beskadiget.  ① Ridser	Udskift trykfoden. Kontakt din nærmeste, autoriserede forhandler.	
	Glidefladen på griberlejts løbering er ikke glat. Der er ridser på den.  ① Området omkring griberlejts løbering	Kontakt din nærmeste, autoriserede forhandler.	
	Spolen eller spolehuset er ikke monteret rigtigt.	Fjern spolen og spolehuset, og monter dem igen.	s. 36, 37
	Griberlejet er ikke monteret korrekt.	Kontakt din nærmeste, autoriserede forhandler.	
	Griberlejts stopper er ikke monteret korrekt. Griberlejet foretager en hel rotation.	Kontakt din nærmeste, autoriserede forhandler.	
	Overtråden er ikke trådet korrekt. Overtråden sætter sig fast et eller andet sted.	Træk overtråden med hånden nede fra undersiden af trykfoden, og kontroller, at tråden bevæger sig jævnt. Hvis tråden ikke bevæger sig, er den ikke trådet korrekt. Tråd overtråden korrekt. Sørg for, at tråden er fanget af nålestangens trådleder.	s. 55-58
	Overtrådens spænding er indstillet, så den er for høj. Overtråden fremføres ikke.	Reducer overtrådens spænding, og sørg for, at spændingsskiven roterer, når der trækkes i tråden.	s. 113
	Den spole, der bruges, er ikke beregnet til denne maskine.	Brug den korrekte spole.	s. 33
	Nålen og griberlejet passerer ikke hinanden korrekt.	Griberlejts tidsindstilling kan være slået fra. Kontakt din nærmeste, autoriserede forhandler.	
	Der er slør (frem/tilbage) i nålestangen.	Kontakt din nærmeste, autoriserede forhandler.	
Broderidataenes trådtæthed er for fin. Der sys tre eller flere overlappende sting.	Korriger tætheden og indstillingerne for overlappende sting i broderidataene vha. et designprogram.	s. 136	

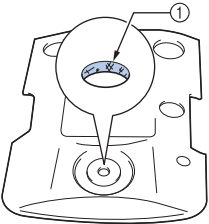
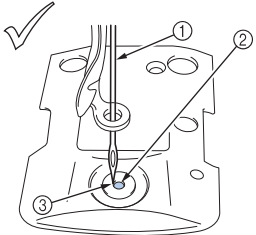
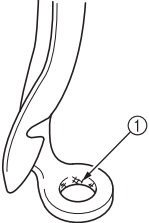

Problem	Årsag	Løsning	Reference	
Overtråden knækker.	Nålen er ikke sat korrekt i.	Sæt nålen korrekt i.	s. 86	
	Nåleskruen er løs.	Brug sekskantskruetrækkeren til at stramme nåleskruen behørigt.	s. 86	
	Nålen er bøjet eller stump.	Sæt en ny nål i.	s. 33, 86	
	Området omkring hullet i stingpladen er beskadiget.			
			Udskift stingpladen, eller kontakt din nærmeste, autoriserede forhandler.	
	① Ridser			
	Nålen berører stingpladen.			
		Kontakt din nærmeste, autoriserede forhandler.		
① Nål ② Stingpladens hul ③ Nålen berører hullet				
Trykfoden er indstillet for højt og er ikke placeret korrekt. Nålen rammer/berører trykfoden.		Kontakt din nærmeste, autoriserede forhandler.		
Området omkring trykfodens hul er beskadiget.				
		Udskift trykfoden. Kontakt din nærmeste, autoriserede forhandler.		
① Ridser				
Bruger en svag tråd som f.eks. en metaltråd.		Reducer maskinens syhastighed.	s. 127	

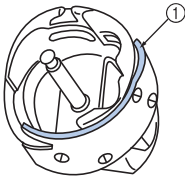
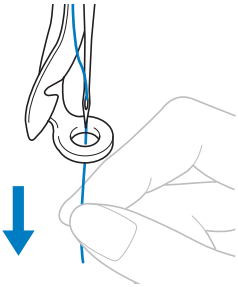
Problem	Årsag	Løsning	Reference
	<p>Glidefladen på griberlejet er ikke glat. Der er brændemærker på det.</p>  <p>① Området omkring griberlejets løbering</p>	Kontakt din nærmeste, autoriserede forhandler.	
	Tråden er løs i griberlejet.	Fjern den løse tråd. Rengør griberlejet, hvis tråden er filtret ind i dette.	s. 245
	Afstanden mellem griberlejet og løberingen er for stor.	Kontakt din nærmeste, autoriserede forhandler.	
	Griberlejet roterer ikke jævnt.	Fjern trævler, rengør, og smør med olie.	s. 245, 250
	Afstanden mellem griberlejets stopper og griberlejet kan ikke justeres.	Kontakt din nærmeste, autoriserede forhandler.	
Overtråden knækker.	<p>Overtråden er ikke trådet korrekt.</p> 	Træk overtråden med hånden nede fra undersiden af trykfoden, og kontroller, at tråden bevæger sig jævnt. Hvis tråden ikke bevæger sig jævnt, er den ikke trådet korrekt. Tag tråden af maskinen, og tråd den igen. Sørg for, at tråden korrekt placeret i nålestangens trådleder.	s. 55-58
	Overtråden er ikke placeret i den øverste eller midterste trådleder.	Sørg for, at tråden er ført helt ind under den øverste og midterste trådleder.	s. 56-57
	Tråden laver knuder eller er filtret.	Fjern knuderne/det filtrede stykke.	
	Overtrådens spænding er for stor.	Reducer overtrådens spænding.	s. 113
	Undertrådens spænding er forkert. Tråden føres ikke jævnt ud af spolehuset.	Juster undertrådens spænding.	s. 112
	Spolehuset er beskadiget.	Udskift spolehuset.	s. 33
	Undertråden er ikke trådet korrekt.	Kontroller, at spolen er spolet, så den er ca. 80 % fuld, og at tråden er vundet jævnt. Hvis spolen ikke er spolet korrekt, skal spolen udskiftes med en, der er spolet korrekt, eller spolen skal spoles igen.	s. 33
	Den spole, der bruges, er ikke beregnet til denne maskine.	Brug den korrekte spole.	s. 33

Problem	Årsag	Løsning	Reference
Overtråden knækker.	Den automatiske trådningsmekanisme fungerer ikke.	Kontakt din nærmeste, autoriserede forhandler.	
	Klæbemateriale sidder fast på nålen.	Udskift nålen.	s. 86
	Stoffet er ikke stramt.	Sæt stoffet fast i broderirammen, så det er stramt.	s. 47, 91
	Trådkvaliteten er dårlig.	Trådkvaliteten er dårlig pga. trådens alder. Udskift tråden.	
	Broderidataene indeholder sting med en tegnafstand på nul.	Slet alle sting med en tegnafstand på nul.	s. 201
	Broderidataene indeholder mange sting med en meget lille tegnafstand.	Slet alle sting med en lille tegnafstand.	s. 201
	Broderidataenes trådtæthed er for fin. Der sys tre eller flere overlappende sting.	Korriger tætheden og indstillingerne for overlappende sting i broderidataene vha. et designprogram.	s. 136
Undertråden knækker.	Undertråden er ikke trådet korrekt.	Tråd undertråden korrekt.	s. 36
	Spolen er ridset og roterer ikke jævnt.	Udskift spolen.	s. 36
	Spolehuset er beskadiget.	Udskift spolehuset.	s. 36
	Tråden er filtret.	Fjern den fastklemte tråd, og rengør griberlejet.	s. 245
	Den spole, der bruges, er ikke beregnet til denne maskine.	Brug den korrekte spole.	s. 33
Maskinen springer sting over.	Overtråden er ikke trådet korrekt.	Tråd overtråden korrekt.	s. 55
	Nålen er bøjet eller stump.	Sæt en ny nål i.	s. 33, 86
	Nålen er ikke sat korrekt i.	Sæt nålen korrekt i.	s. 86
	Der har samlet sig støv under stingpladen eller i griberlejet.	Rengør griberlejet og stingpladen.	s. 245, 246
	Nålen og griberlejet passerer ikke hinanden korrekt.	Kontakt din nærmeste, autoriserede forhandler.	
	Trådens snoning er enten for stram eller for løs.	Dårlige snoningsresultater i uregelmæssig løkkedannelse. Prøv at bruge en ny spole.	
Broderimønsteret er skævt.	Tråden er filtret.	Brug pincet til at fjerne eventuel filtret tråd fra griberlejet.	
	Stoffet er ikke placeret ordentligt i broderirammen (stoffet er f.eks. ikke stramt).	Hvis stoffet ikke er stramt, kan mønsteret blive skævt, eller syningen kan skrumpe. Sørg for at placere stoffet korrekt i broderirammen.	s. 47, 91
	Broderirammen er for stor til broderiets størrelse.	Brug en broderiramme, der er tæt på broderiets størrelse.	s. 88

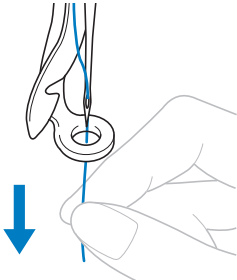
Problem	Årsag	Løsning	Reference
Broderimønsteret er skævt.	Det afstivende materiale bruges ikke.	Brug afstivende materiale, når du broderer på tynde stoffer eller stretch-stoffer, stoffer med en grov vævning eller stoffer, der nemt får syningen til at skrumpes. <Ved brug af kasketrammen (ekstraudstyr)> Brug et hårdt afstivende materiale, når du broderer på en kasket, der er lavet af blødt materiale.	s. 90
	Broderirammen er ikke korrekt monteret på fremføringsmekanismen.	Monter broderirammen på fremføringsmekanismen. Sørg for, at pindene på venstre og højre arm på broderirammeholderen passer ind i hullerne i grebene på broderirammen.	s. 49
	Fremføringsmekanismen på broderirammen rammer genstande.	Mønsteret kan blive skævt, hvis fremføringsmekanismen eller broderirammen rammer genstande. Sørg for, at der ikke er genstande inden for broderirammens syområde.	
	Stoffet sidder fast.	Stop maskinen, og placer stoffet korrekt.	
	Fremføringsmekanismen bevægede sig, da broderirammen blev fjernet.	Mønsteret kan blive skævt, hvis trykfoden blev ramt, eller fremføringsmekanismen blev flyttet, mens undertråden blev skiftet, nålen blev udskiftet, eller du syr i nærheden af broderirammen. Vær forsigtig, når du fjerner og monterer broderirammen, mens du skifter undertråd eller nål, eller arbejder tæt på broderirammen. Hvis fremføringsmekanismen flyttes, skal du slukke maskinen og herefter tænde den igen. Den korrekte rammeposition på tidspunktet, hvor maskinen blev stoppet, lagres i maskinens hukommelse, og broderirammen vender tilbage til den korrekte position igen.	
	Designet blev ikke digitaliseret korrekt.	Designet skal muligvis justeres, så det tager højde for stoffer, der strækker sig eller har kraftig luv.	
Der er løkker i overtråden.	Overtrådens spænding er lav. 	Efter at have ført overtråden gennem hullet i trykfoden skal tråden trækkes med hånden for at kontrollere trådspændingen. Hvis trådspændingen er vanskelig at bestemme, skal du sammenligne med andre nålestænger, hvor der ikke forekommer løkkedannelse.	s. 113

Problem	Årsag	Løsning	Reference
Der er løkker i overtråden.	Trådspændingen svarer ikke til stramningen af trådspændingsknappen.	Hvis trådspændingen ikke kan justeres, kan der have samlet sig trådvoks og støv i de øverste eller mellemste lederplader, hvilket får lederpladernes trådspænding til at stige. Rengør lederpladerne.	s. 248
	Tråden er ikke trådet rigtigt omkring overtrådens spændingsskiver.	Rengør overtrådens spændingsskiver. Tråd igen, og sørg for, at spændingsskiven roterer, når der trækkes i tråden.	s. 249
	Trådkvaliteten er dårlig.	Prøv at sy med en anden tråd. Hvis problemet ikke opstår efter, at tråden er skiftet, var trådkvaliteten årsagen til problemet. Udskift tråden med en tråd af god kvalitet.	
Maskinen støjer.	Der kan sidde trævler i griberlejet.	Rengør griberlejet.	s. 245
	Overtråden er ikke trådet korrekt.	Kontroller trådstien, og tråd overtråden igen.	s. 55
	Griberlejet er beskadiget.	Udskift griberlejet. Kontakt din nærmeste, autoriserede forhandler.	
	Der blev ikke smurt tilstrækkelig olie på.	Smør de dele, der skal have olie.	s. 250
Nåletråderen kan ikke bruges.	Nålen er ikke i den korrekte position.	Berør tasten for at flytte den ønskede nålestang, så den trådes på broderiplaceringen.	s. 62
	De nåle, der anbefales, bruges ikke på denne maskine.	Udskift nålen, og brug den nål, der anbefales.	s. 33, 86
	Nålen er ikke sat korrekt i.	Sæt nålen korrekt i.	s. 33, 86
	Krogen på den automatiske nåletrådningsmekanisme er bøjet.	Kontakt din nærmeste, autoriserede forhandler.	s. 33, 86
Trådspændingen er forkert.	Overtråden er ikke trådet korrekt.	Kontroller trådstien, og tråd overtråden igen.	s. 55
	Undertråden er ikke trådet korrekt.	Tråd undertråden korrekt.	s. 36
	Undertrådens spænding er forkert.	Juster undertrådens spænding.	s. 112
Overtråden kommer ud af nålen, når broderingen begynder.	Hvis et kort stykke af tråden bliver tilbage, efter at tråden er klippet af, kan nålen være uden tråd, når broderingen begynder igen.	Indstil den tilbageværende trådlængde til "LANG TRÅDENDE" på side to i displaybilledet til indstillinger.	s. 201
Overtråden når ikke undertråden, når broderingen begynder.	Der er ikke mere tråd på spolen, tråden fremføres ikke fra spolen, eller den tråd, der fremføres fra spolen, er for kort.	Tråd undertråden korrekt.	s. 36

Problem	Årsag	Løsning	Reference
Selvom tråden ikke er knækket, kan der gives en falsk besked om knækket tråd, og maskinen stopper.	Hvis sensoren på trådspændingsknappens spændingsskive ikke kan registrere den tråd, der fremføres, selvom maskinen kører, gives der besked om knækket tråd, og maskinen stoppes. Hvis tråden kom ud af spændingsskiven, selvom tråden ikke er knækket, registrerer maskinen, at tråden ikke fremføres og stopper.	Rengør spændingsenheden. Før tråden korrekt gennem spændingsskiven. Hvis der gives en besked om knækket tråd, efter maskinen er rengjort og trådet igen, kan sensoren være beskadiget. Kontakt din nærmeste, autoriserede forhandler.	s. 57, 249
Der er snit eller huller i beklædningsdelen forårsaget af nålen.	Nålen er stump.	Udskift nålen. Det er vanskeligt at føre en stump nål gennem en beklædningsdel, og det medfører, at der kommer flænger i stoffet.	s. 33, 86
	Stoffet er for sart.	Når nålen føres gennem stoffet, kan det medføre beskadigelse af sarte stoffer. Brug afstivende materiale oven på stoffet.	s. 223
Stoffet rynker.	Trådspændingen er for høj.	Juster spændingen i forhold til stof- og trådtype. Tråd af polyester strækker sig under syningen, særligt hvis spændingen er indstillet, så den er for høj. Når syningen er færdig, vender tråden tilbage til sin oprindelige styrke og medfører, at der dannes rynker i stoffet.	s. 113
	Spændingen ved isætning af stoffet i ramme er forkert.	Sæt vævede stoffer, der ikke kan strækkes, stramt i ramme. Når stof sættes løst i ramme, kryber stoffet op under syningen. Bløde strikvarer skal strammes godt i rammen vha. en stabil bagside. Hvis beklædningsdelen strammes for meget, vil det medføre, at stoffet rynker, når rammen fjernes.	s. 222
	Satinstingene ("søjlestingene") er for lange.	Digitaliser designet igen med fyldsting eller flere rækker af satinsting ("søjlesting").	
	Nålen er stump.	Stumpe nåle skubber stoffet nedad og beskadiger materialet. Udskift nålen.	s. 33, 86
	Designets tæthed er for stor.	Hvis der er for mange sting i et område, trækkes stoffet, og det medfører rynker. Reducer designtætheden med 5 % til 10 %.	





## FORSIGTIG

- Denne maskine har en tråddregistreringsmekanisme. Hvis maskinen ikke er trådet med overtråd, fungerer maskinen ikke korrekt, selvom start-/stopknappen trykkes ned efter, at maskinen er låst op.
- Hvis maskinen pludselig stopper:
  - Sluk maskinen, og træk ledningen ud af stikkontakten.
  - Start maskinen igen med den korrekte betjeningsprocedure. Se side 38.

## Fejlmeddelelser

Hvis start-/stopknappen trykkes ned, og maskinen ikke er indstillet korrekt, eller hvis der udføres en forkert handling, stopper maskinen og oplyser om fejlen ved at udsende en alarm og en fejlmeddelelse. Hvis der vises en fejlmeddelelse, skal du afhjælpe problemet jf. instruktionerne i meddelelsen.

For at lukke fejlmeddelelsen, skal du berøre  eller udføre den korrekte handling og derefter trykke på . Hvis meddelelsen vises igen, skal du kontakte den nærmeste, autoriserede forhandler.

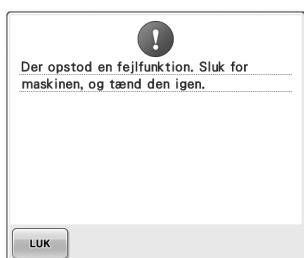

**Der opstod en funktionsfejl.**



**Der er for mange tegn i den buede tekstopstilling for den valgte broderiramme.**  
Ændr tekstopstillingen eller broderirammen.



**Den monterede broderiramme er for lille.**  
Kontroller, hvilke broderirammer, der skal bruges, og monter en større broderiramme. (Se side 47.)

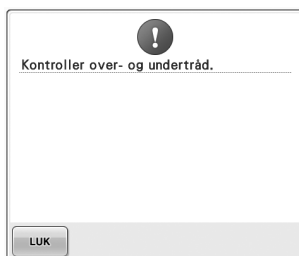

**Overtråden knækkede, tråden faldt ud af trådspændingsskiven eller en trådleder, eller maskinen er ikke trådet rigtigt.**  
Kontroller, at tråden er under den øverste og mellemste trådleder, og tråd overtråden korrekt. (Se side 55.) Hvis tråden ikke er knækket, rengør trådlederne og spændingsenheden. (Se side 248.)

**Undertråden knækkede eller løb ud.**  
Kontroller, at der er tråd på spolen og at ca. 50 mm (2 tommer) af tråden er trukket ud af spolen, og sæt spolen på plads igen. (Se side 36.)

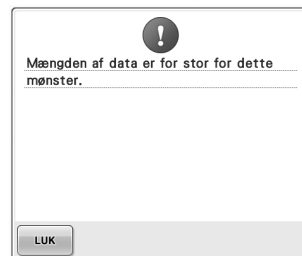

**De mønstre du redigerer, fylder for meget, eller du redigerer for mange mønstre for hukommelsen.**



**Syning kan ikke startes fra den specificerede startposition.**

Ændr startposition, eller monter stoffet igen, og ændr broderiplaceringen. (Se side 123, 124.)



**Nålen er stoppet i en forkert position.**

Drej håndhjulet, så mærket på håndhjulet er øverst.



**Broderihovedet kan ikke flyttes i startposition.**

Berør  for automatisk at nulstille broderihovedet.



**Nålestangshuset er stoppet i en forkert position.**

Berør  for automatisk at nulstille broderihovedet.

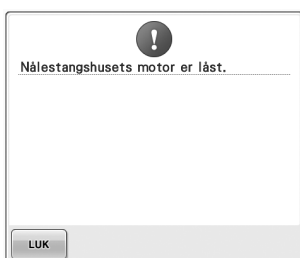

**Broderihovedets motor er låst.**

Berør  for automatisk at nulstille broderihovedet.



**Den automatiske nåletrådningsmekanisme fungerer ikke korrekt.**

Fjern tråden, der er viklet ind i den automatiske trådningsmekanisme, og berør .



**Der blev udført en anden handling, mens den automatiske nåletrådningsmekanisme trådede nålen.**

Tryk på den automatiske nåletrådningsknap, og udfør herefter den anden handling, når nålen er trådet. (Se side 59.)



**Der kombineres for mange mønstre for den mængde hukommelse, der er ledig.**  
Slet nogle mønstre fra det kombinerede mønster.

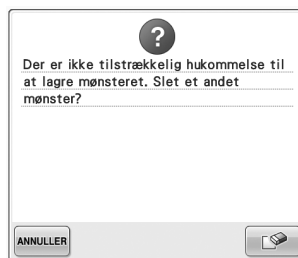

**Mønsteret kunne ikke gemmes, da hukommelsen er fuld.**

Slet nogle mønstre.



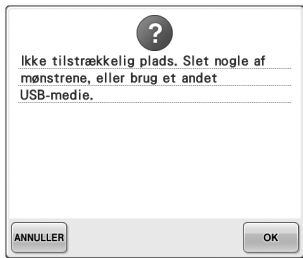

**USB-mediets hukommelseskapacitet er overskredet.**

Der er for mange data i enten maskinen eller USB-mediet.



 blev berørt i displaybilledet til broderi.

Berør  for at vende tilbage til displaybilledet til broderiindstillinger. Det forrige broderi i displaybilledet til broderi annulleres.



Det valgte mønster vil blive slettet, fordi  blev berørt.



Billedet vil blive slettet.

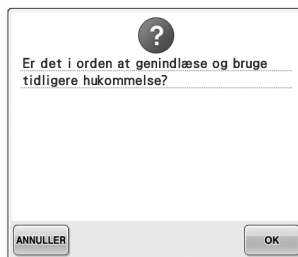

Maskinen blev slukket under syning, og derefter tændt igen.

Berør  for at få maskinen til at vende tilbage til den tilstand den var i (mønsterposition og antal sting), da der blev slukket for den. Følg den procedure, der er beskrevet i "Genoptag brodering, efter maskinen er blevet slukket" på side 110 for at rette nålepositionen ind, og sy resten af mønsteret.



 blev berørt, mens trådfarverne blev skiftet.

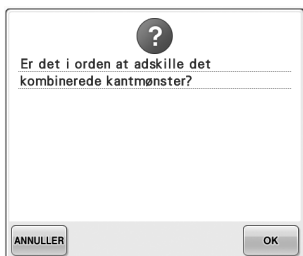

Et lagret mønster drejes i displaybilledet til broderiindstillinger.



Trådfangeren fungerer ikke korrekt.

Fjern den sammenfiltrede tråd på trådfangeren.



Der blev trykket på trådklipningsknappen, mens et andet displaybillede end displaybilledet til broderi eller broderiindstillinger blev vist.

Vis enten displaybilledet til broderi eller displaybilledet til broderiindstillinger, inden du bruger trådklipningsfunktionen.

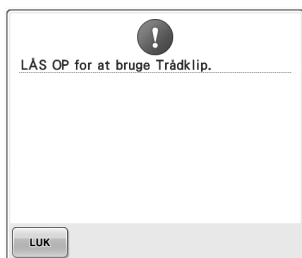

Det blev trykket på trådklipningsknappen, inden maskinen blev låst op.

Berør  LÅS for at bruge trådklipningsfunktionen.



Maskinen kræver vedligeholdelse. (Se side 251.)

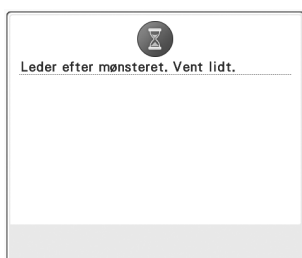

Maskinen henter et tidligere lagret mønster.

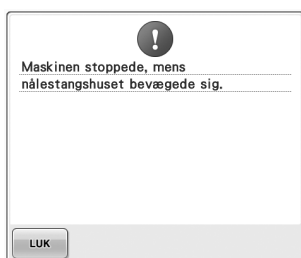

Maskinen stoppede, mens nålestangshuset bevægede sig.

Berør  for automatisk at nulstille broderihovedet.

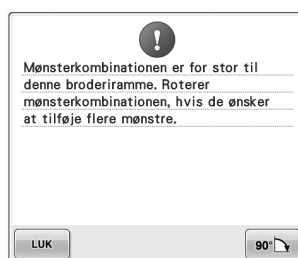

Det kombinerede tegnmønster er for stort til broderirammen.

Roter mønsteret 90 grader, og fortsæt med at kombinere tegn.



Det kombinerede tegnmønster er for stort til at passe i den ekstrastore broderiramme.

Ændr tegnmønsterkombinationen.



Motoren er låst pga. sammenfiltret tråd eller af andre grunde i forbindelse med trådlevering.

Hvis tråden er sammenfiltret i spolehuset, rengør løberingen, og smør den med olie. (Se side 247 og 251.)

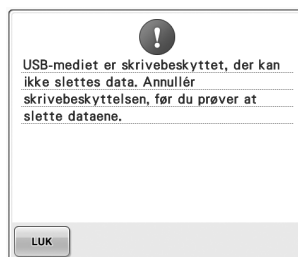

USB-mediet er skrivebeskyttet.

Annuller skrivebeskyttelsen.

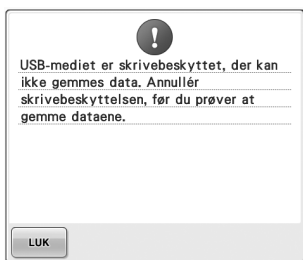

### USB-mediet er skrivebeskyttet.

Berør **LUK**, og annuller skrivebeskyttelsen.



**Du forsøger at vælge et mønster efter at USB-mediet, hvor mønsteret er lagret, er blevet udskiftet.**



**Du forsøger at lagre et copyright-beskyttet mønster på et USB-medie eller en computer.**

Ifølge loven om ophavsret kan mønstre, som det er ulovligt at kopiere eller redigere, ikke lagres på USB-medier eller computere. Lagr mønsteret i maskinens hukommelse.

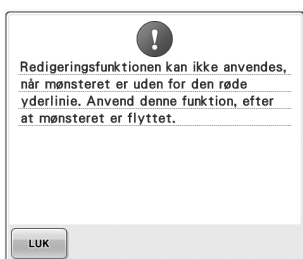

**Du forsøger at bruge en redigeringsfunktion, mens mønsteret ikke er helt inden for det røde område.**

Flyt mønsteret, så det er helt inden for området.

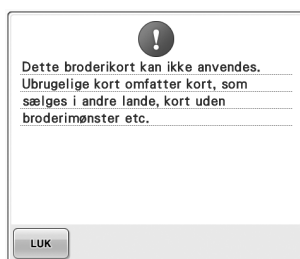

**Der er indsat et ubrugeligt broderikort.**  
Fjern broderikortet.



**Filformatet er ikke kompatibelt med denne maskine.**

Se listen over kompatible filformater. (Se side 202.)

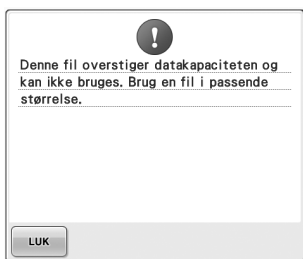

**Filstørrelsen overskrider maskinens datakapacitet.**

Kontroller filstørrelse og -format. (Se side 202.)



**Et stort (delt) broderimønster blev valgt til at kombineres med et andet broderimønster.**

Dette mønster kan ikke kombineres.

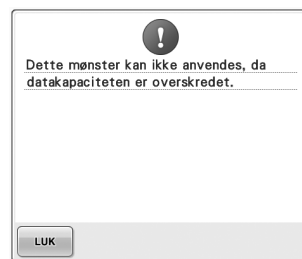

**Mønsteret har for mange sting og kan ikke bruges.**

Data med sting, der overskrider det specificerede antal (500.000 sting), kan ikke vises. Brug et designprogram til at reducere antallet af sting.

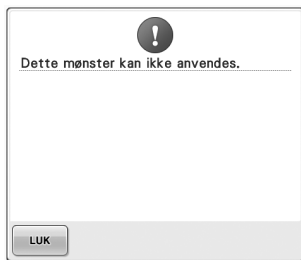

**Du forsøger at hente et mønster, der er downloadet til en anden maskine.**



**Du forsøger at bruge medier, der ikke er kompatible.**



**USB-mediet sender.**



**Der kan have opsamlet sig støv inde i den bevægelige afklipper. Rengør den bevægelige afklipper. (Se side 246.)**



**En fejl opstod med USB-mediet.**



**Du forsøger at hente eller lagre et mønster, mens der ikke er indlæst et USB-medie. Indlæs USB-medie.**

Hvis en eller flere af følgende meddelelser vises, skal du kontakte den nærmeste, autoriserede forhandler.

 Kommunikationsfejl.

LUK

 Kommunikationstidsudkoblingsfejl

LUK

 Kommandofejl ved datamodtagelse.

LUK

 EEPROM læse-/skrive-fejl.

LUK

 Maskinens PCB-strøm er slukket.

LUK

 Maskine PCB er nulstillet.

LUK

 Strømfejl i hovedmotor.

LUK

 Dekoderforbindelsesfejl i hovedmotor.

LUK

 Dekodersignalfejl i hovedmotor.

LUK

 Rotationsfejl i hovedmotor.

LUK

 Hastighedsfejl i hovedmotor.

LUK

 Fejl i panelkommunikation.

LUK

 Spændingsfejl i strømforsyning.(24V høj)

LUK

 Spændingsfejl i strømforsyning.(24V lav)

LUK

 Spændingsfejl i strømforsyning.(40V høj)

LUK



## Hvis maskinen ikke reagerer, når en tast berøres

Hvis der intet sker, når en tast på displaybilledet berøres (der kan ikke vælges nogen tast, eller tasterne er uregelmæssige), skal du berøre berøringspanelet som beskrevet nedenfor.

- 1 **Berør et sted på berøringspanelet, og sluk og tænd derefter maskinen igen.**

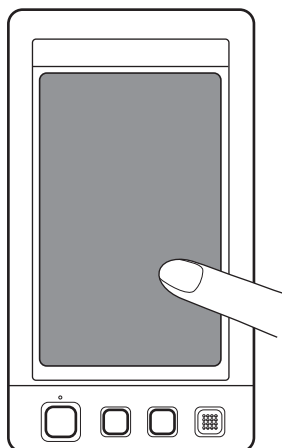

- Bliv ved med at berøre berøringspanelet, indtil nedenstående displaybillede vises.
  - Start-/stop-knappen er rød.
- Displaybilledet til justeringer vises.

- 2 **Brug den medfølgende berøringspen til at berøre midten af de nummererede kryds i displaybilledet, fra 1 til 5.**

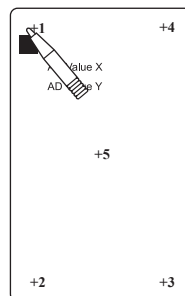

- AD Value X og AD Value Y numre skifter ved berøring af hvert nummereret kryds for at vise variable.
- Hvis alarmen lyder, når kryds nummer 5 berøres, er der opstået en fejl under indstillingen, og "ERROR" vises på displaybilledet. Berør krydsene igen fra 1 til 5.

### ! FORSIGTIG

- **Sørg for at bruge den medfølgende berøringspen til at justere berøringspanelet. Brug ikke en blyant, skruetrækker eller andre hårde eller skarpe ting. Tryk ikke for hårdt på LCD-displayet, da det ellers kan tage skade.**

- 3 **Når du har udført de nødvendige tilpasninger af berøringspanelet, vises "SUCCESS" på displaybilledet.**

### ⚡ Bemærk

- Hvis tasterne stadig ikke reagerer, selv når du har justeret berøringspanelet, eller hvis berøringspanelet ikke kan justeres, skal du kontakte den nærmeste, autoriserede forhandler.

- 4 **Sluk for maskinen, og tænd for den igen.**

## Specifikationer

### Broderimaskinens specifikationer

Emne	Specifikation
Vægt	37 kg (81 lb)
Maskinstørrelse	512 (B) × 589 (D) × 586 (H) mm (20-5/32 (B) × 23-3/16 (D) × 23-1/16 (H) tommer)
Syhastighed	Maksimum/ ved syning af rørformede varer: 1.000 spm, Kasket: 600 spm Hastighed / Maks.: 1.000 spm, Min.: 400 spm
Griberlejetype	Lodret roterende griberleje
Griberlejestørrelse	Normal størrelse (Type L)
Nål	HA130EBBR / #11
Antal nåle	6 nåle
Trådspænding	Manuel
Kasketsyning	(Ekstraudstyr) 60 mm (H) × 130 mm (B) (2-3/8 tommer (H) × 5-1/8 tommer (B))
Syning af rørformede varer	(4 rammer er tilgængelige) 200 mm (H) × 300 mm (B) (7-7/8 tommer (H) × 11-3/4 tommer (B)), 130 mm (H) × 180 mm (B) (5-1/8 tommer (H) × 7-1/8 tommer (B)), 100 mm (H) × 100 mm (B) (4 tommer (H) × 4 tommer (B)), 40 mm (H) × 60 mm (B) (1-1/2 tommer (H) × 2-3/8 tommer (B))
Trådklipping	Over- og undertråd
Sensor	Ja / Over- og undertrådsensor
Automatisk nåletråder	Ja
Kommunikation med pc	USB-port
Datalagring	USB-medie



## Opgradering af maskinens software

Du kan bruge USB-medier eller en computer til at downloade softwareopgraderinger til din broderimaskine. Når der er et opdateringsprogram tilgængeligt på "<http://solutions.brother.com>", bedes du downloade filerne ved at følge vejledningen på webstedet og nedenstående trin.



### Bemærk

- Når du benytter et USB-medie til at opgradere softwaren, skal du kontrollere, at der ikke er lagret andre data på det anvendte USB-medie end opgraderingsfilen, før du begynder at opgradere.

### Opgraderingsprocedure vha. USB-medier

- 1 Hold knappen til automatisk trådning inde, og tænd for strømmen.

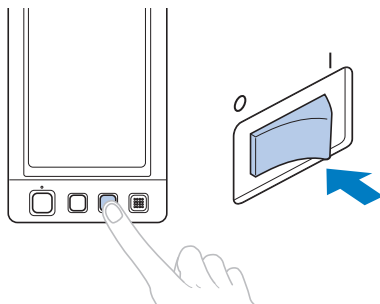

► Følgende billede vises i LCD-displayet.

- 2 Berør .

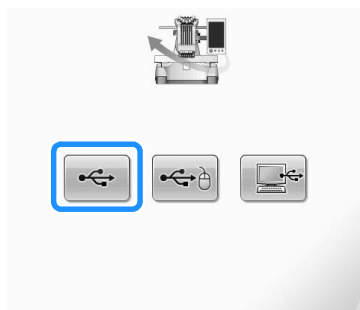

- 3 Sæt USB-mediet i maskinens primære (øverste) USB-port. Mediet må kun indeholde opgraderingsfilen.

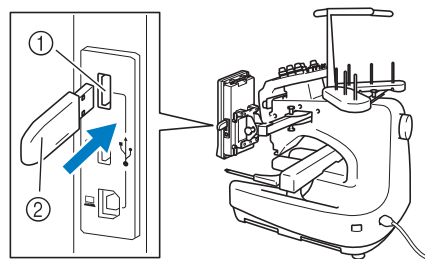

- 1 Primær (øverste) USB-port til medie
- 2 USB-medie



### Bemærk

- Adgangslampen begynder at blinke, når USB-mediet er sat i, og det tager 5-6 sekunder for maskinen at registrere mediet. (Tiden varierer afhængigt af USB-medie.)

- 4 Berør .



► Opgraderingsfilen er nu downloadet.



### Bemærk

- Hvis der opstår en fejl, vises der en rød fejlmeddelelse i tekstformat. Når downloadingen er gennemført, vises følgende meddelelse.



- 5 Tag USB-mediet ud, og sluk, og tænd for maskinen.

## Opgraderingsprocedure vha. en computer

- 1 Hold knappen til automatisk trådning inde, og tænd for strømmen.

► Følgende billede vises i LCD-displayet.

- 2 Berør  .

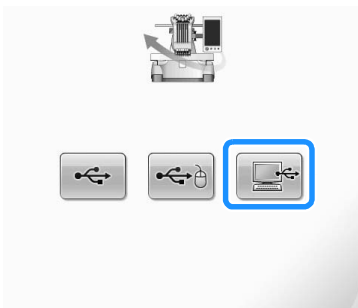

- 3 Sæt USB-kablets stik i de tilhørende USB-stik på computeren og maskinen.

► Der vises "Flytbar disk" i "Computer (Denne computer)".

- 4 Kopier opgraderingsfilen til "Flytbar disk".

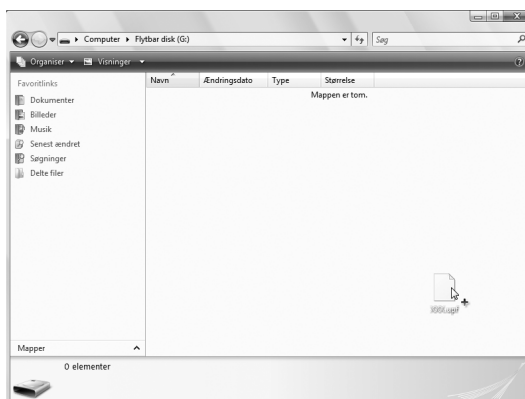

- 5 Berør  .



► Opgraderingsfilen er nu downloadet.



### Bemærk

- Hvis der opstår en fejl, vises der en rød fejlmeddelelse i tekstformat. Når downloadingen er gennemført, vises følgende meddelelse.



- 6 Tag USB-kablet ud, og sluk, og tænd for maskinen.

## Symboler

“DST”-indstilling ..... 194, 199

## A

Afstand fra midten (lodret) ..... 73, 75  
 Afstand fra midten (vandret) ..... 73  
 Afstandstast ..... 74, 167  
 Afstivende materiale ..... 90, 221, 223  
 Alfabeter ..... 145  
 Almindeligt displaybillede ..... 70  
 Antallet af trådfarveændringer ..... 72, 74, 75  
 Applikationsalfabet ..... 150, 210  
 Applikationssyning ..... 117, 210  
 Automatisk stikkesting ..... 122  
 Automatisk trådningsknap ..... 21, 59  
 Automatisk trådningsmekanisme ..... 59

## B

Baggrundsfarve ..... 199  
 Bagside ..... 221  
 Berøringspanel ..... 21  
 Betjeningspanel ..... 20, 21, 27  
 Blomsteralfabetmønstre ..... 148  
 Bomuldsfleece ..... 223  
 Bomuldslag ..... 223  
 Broderi  
     bændel eller bånd ..... 93  
     lille stykke stof ..... 93  
     stoffjærne ..... 93  
 Broderidata ..... 136  
 Broderihovedet ..... 20  
 Broderikort ..... 152  
 Broderimønstre ..... 141  
     redigering af ..... 44  
     valg af ..... 42  
 Brodering  
     gentagen syning ..... 124  
     grundlæggende metode ..... 63  
 Broderiplacering ..... 96  
 Broderiramme  
     afmontering ..... 68  
     monteres på maskinen ..... 49  
     montering ..... 47  
     typer ..... 88  
 Broderirammeholder  
     afmontering ..... 227  
     installere ..... 237  
     montering ..... 29  
 Broderirammeindikatorer ..... 47, 73, 75  
 Broderitråd ..... 55

## C

Computer  
     port ..... 81  
     USB ..... 156

## D

Delete-tast ..... 73, 147  
 Delte (store) broderimønstre ..... 214  
 Denim ..... 223  
 Display ..... 34, 39, 40, 70  
 Displaybillede med mønsterliste ..... 42, 72  
 Displaybillede til broderiindstillinger ..... 45, 75, 181  
 Displaybillede til opstilling af trådfarve ..... 78  
 Displaybillede til redigering af mønster ..... 44, 73, 162  
 Displaybilledet til broderi ..... 53, 77  
 Displaybilledet til valg af mønstertype ..... 42, 71  
 Displaybilledets trådførere ..... 196  
 Drej alt-tast ..... 76, 97, 181  
 DST ..... 199

## E

Ekstraudstyr ..... 23

## F

Farveoplysninger ..... 197  
 Fejlfinding ..... 206, 252  
 Fejlmeddelelser ..... 261  
 Flerfarvetast ..... 74, 170  
 Flytning af et mønster ..... 163  
 Flytning af nål ..... 62  
 Form på musemarkør ..... 205  
 Fremføringsmekanisme ..... 20  
 Frotté ..... 223  
 Fødder ..... 20

## G

Genoptag brodering ..... 110  
 Golfskjorte ..... 223  
 Golfstil ..... 226  
 Griberleje ..... 245  
 Grundlæggende procedurer ..... 35  
 Græske bogstavmønstre ..... 151

## H

Hopkode ..... 199  
 Hovedbeklædning ..... 223  
 Hovedkontakt ..... 21, 38, 69  
 Højtaler ..... 21  
     højtalerens lydstyrke ..... 204  
 Højtalerens lydstyrke ..... 204  
 Håndhjul ..... 21, 250

## I

Indhentning af data  
     fra broderikortene ..... 152  
     fra computer (USB) ..... 156  
     fra et USB-medie ..... 160  
     fra hukommelsen ..... 151  
 Indstillinger for pauseskærm ..... 201  
 Indstillingstast ..... 70, 194  
 Industriel broderiramme ..... 224

<b>J</b>	
Jernbanefløj	223
Justering	
af ben	26
af betjeningspanel	27
af de redigerede mønstre	163
berøringspanel	269
Kasketrammedriver	228
syhastighed	127
trådspænding	112
vinkel	97
<b>K</b>	
Kanvas	223
Kasketramme	225
afmontering	236
klargøring til brug	227
montering	232
Kasketrammedriver	227
installere	227
justering	228
Kasketter	
golfstil	226
Lav profil (lavtsiddende)	226
standard (professionel stil)	226
Klargøring	24
Klipning af hopsting	199
Knap til valg af mønster	70, 163
Knap til vandret spejlvending	164
Knapper til justering af trådspænding	20, 113
Kombinering af mønstre	162
Kontrol af	
nålestænger og trådfarver	53
prøvebillede	46
trådpoleudskiftning	101
trådspænding	67
Kopiering af et mønster	180
<b>L</b>	
Lagring af broderimønstre	187
computer	190
maskinens hukommelse	187
USB-medie	189
Lav profil (lavtsiddende)	226
LCD-display	21, 34, 70
Lingeri	223
Lås op-tast	63, 78
Låsemekanisme	63
Låsning af nålestangen	97
<b>M</b>	
Manuelle nålestangindstillinger	132
Maskinbetjeningsvejlednings-tast	206
Maskine med 6 nåle	8
Maskinen set fra højre/bagfra	21
Maskinens dele	20
Mellemtrådleder	20
Midterposition	197
Monogram- og rammemønstre	142
Montering	47, 91, 222
Monteringsophæng til kasketramme	227, 230
Monteringsstøtte til trådleder	20
Mønsterstørrelse	73, 75
Mønstervalg	140
Måleenheder	195, 205
<b>N</b>	
Nedre del af trådleder	20
Netledning	38, 69
Nål	33
trådning af	59
udskiftning	86
<b>O</b>	
Området for mønstervisning	70, 75
Områdevisning	77
Opgradering af maskinens software	271
computer	272
USB-medie	271
Oplysninger om digitalisering	238
Opstillingstast	74, 148, 167
Overtrådleder	20
<b>P</b>	
Piletast	96, 163
Positionstast	73, 76, 96, 163
Produktegenskaber	8
Prøvebillede-tast	72, 73, 76
Prøvesyningstast	51, 76
<b>R</b>	
Rammemønstre	141
Rediger slut-tast	73
Redigering	44, 162, 181
genstart fra begyndelsen eller midten	105, 108
kombineret mønster	182
Redigeringsstast	71, 76
Rengøring	
af griberleje	245
af spolehus	247
LCD-display	245
maskinens overflade	245
omkring stingpladen	246
smøring af maskine	250
trådstier	248
vedligeholdelsesmeddelelse	251
Renæssancealfabet-mønstre	149
Reserve stop-tast	78, 128, 130
Reserveret nål	132, 195
Resterende længde	201
Returtast	72, 78
Risting	116
Rotationstast	74, 166
Rotationsvinkel	73, 75
<b>S</b>	
Satinjakke	223
Selskabsskjorte (vævet)	223
Set forfra	20
Set-tast	72
Silke	223

Skema over kompatibilitet for stof/afstivende materiale .....	223	Tilbehør .....	22
Sletning		Tips til maskinbetjening .....	217
af et tidligere gemt mønster .....	152, 161	Tråd .....	33, 34, 55, 221
af korte sting .....	201	Trådanbefalinger .....	34
mønster .....	180	Trådenlængde .....	201
Sletning af korte sting .....	194, 201	Trådfarve .....	220
Smøring .....	250	trådfarvedisplay .....	197
Specifikationer .....	270	Trådfarvetabel .....	220
Spole .....	33	Trådkligningsknap .....	21, 66
installere .....	36	Trådleder .....	20, 56
Spoleapparat .....	240	Trådledermontering .....	28
Spoledæksel/Krog .....	20	Trådlederpinde .....	20
Spoleholder .....	20, 29	Trådning af	
Spolehus .....	36, 37, 112, 247	nål .....	59
afmontering .....	36	overtråd .....	53, 55
genisætning .....	37	Trådning af overtråde .....	53
Spoleændringindikator .....	77, 102	Trådsensor .....	204
Sprog .....	195, 205	Trådspole .....	56
Spændingsdrejeknap .....	67, 113	Trådspoler .....	103
Standard kasketter (professionel stil) .....	226	let udskiftning .....	104
Standard trådende .....	194, 201	udskiftning .....	103
Start-/stop-knap .....	21, 64	Trådspænding .....	112, 244
Stingoptælling .....	77	Trådspændingsskive .....	57
Stingplade .....	246	Trådtætheden .....	170
Stof .....	34, 93	T-shirt .....	223
afmontering .....	68	Tæthedstast .....	74, 170
anbefalinger .....	34		
forholdsregler vedrørende kasketter .....	227	<b>U</b>	
Strikket sweater .....	223	Uafbrudt brodering (en farve) .....	131
Strømforsyningsstik .....	21	USB-forbindelse .....	80
Størrelse (lodret) .....	72, 73	computer .....	81
Størrelse (vandret) .....	72, 73, 75	medie .....	80
Størrelse på billedeksempel .....	198	mus .....	82
Størrelsestast .....	72, 74, 164	USB-medie .....	160, 189
Sweatshirt .....	223		
Syhastighed .....	127	<b>V</b>	
Sylampe .....	20, 203	Valg	
Syning		af det redigerede mønster .....	163
af et mønster, der er justeret i forhold til et		af et broderimønster .....	42, 140
mærke på stoffet .....	218	Vedligeholdelse .....	206, 245
applikation .....	210	Ventilationssprækker .....	21
Syrækkefølge .....	77	Version .....	195
Sytast .....	76	Vigtigste dele .....	20, 206
Sytid .....	77	Visning af billedet .....	46
Sådan stoppes broderingen .....	65		
pause .....	128	<b>Æ</b>	
ved farveændringer .....	128	Ændring af	
Sådan sys broderiet .....	63	bogstavafstand .....	167
		broderiplacering .....	96
<b>T</b>		displaybilledets trådførere .....	196
Tajmadata .....	137, 199, 220	et tegns tekstopstilling .....	167
Tast til forrige side .....	72	mønsterets farver .....	171
Tast til frem-/tilbage-sting .....	78, 105, 108	måleenheder .....	205
Tast til maksimal syhastighed .....	78	sprog .....	205
Tast til midlertidig nålestangindstilling .....	78, 130	størrelse .....	164
Tast til næste side .....	72	trådfarvedisplay .....	197
Tast til nålestang .....	54, 78	trådspoler .....	103
Tast til sletning af fil .....	152, 161	trådtætheden .....	170
Tast til start-/slutplacering .....	76, 123, 124		
Tast til stikke sting .....	76, 122		
Tasten til ændring af trådfarven .....	74, 128, 171		

Besøg os på <http://solutions.brother.com>, hvor du kan få produkt-support og svar på ofte stillede spørgsmål (FAQ).