

brother[®]

Broderimaskin

PR-650

Bruksanvisning

Product Code (Produktkode): 884-T05

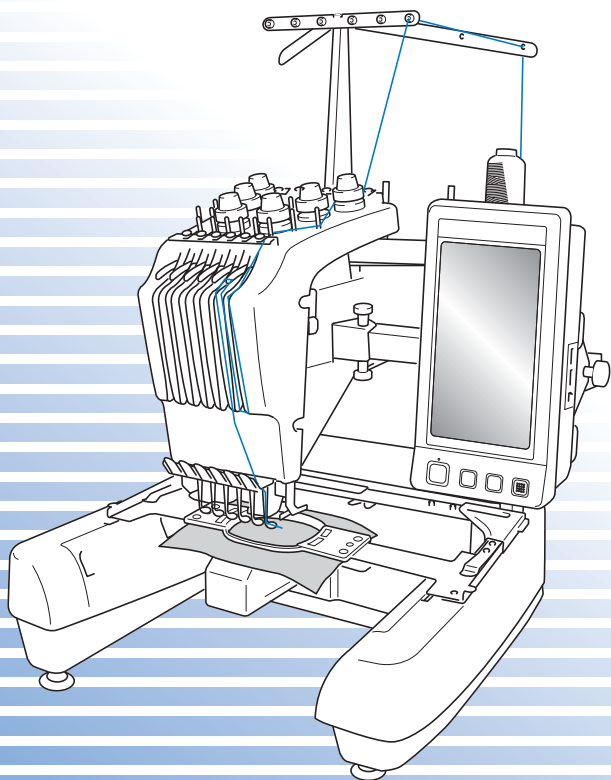

Varemerker

FlashFX[®] is a registered trademark of Datalight, Inc.

FlashFX[®] Copyright 1998-2007 Datalight, Inc.

U.S. Patent Office 5,860,082/6,260,156

FlashFX[®] Pro[™] is a trademark of Datalight, Inc.

Datalight[®] is a registered trademark of Datalight, Inc.

Copyright 1989-2007 Datalight, Inc., All Rights Reserved

Video powered by Mobiclip[™] encoding and playback technology. 

IMPORTANT:

READ BEFORE DOWNLOADING, COPYING, INSTALLING OR USING.

By downloading, copying, installing or using the software you agree to this license. If you do not agree to this license, do not download, install, copy or use the software.

Intel License Agreement For Open Source Computer Vision Library

Copyright © 2000, Intel Corporation, all rights reserved. Third party copyrights are property of their respective owners.

Redistribution and use in source and binary forms, with or without modification, are permitted provided that the following conditions are met:

- Redistribution's of source code must retain the above copyright notice, this list of conditions and the following disclaimer.
- Redistribution's in binary form must reproduce the above copyright notice, this list of conditions and the following disclaimer in the documentation and/or other materials provided with the distribution.
- The name of Intel Corporation may not be used to endorse or promote products derived from this software without specific prior written permission.

This software is provided by the copyright holders and contributors "as is" and any express or implied warranties, including, but not limited to, the implied warranties of merchantability and fitness for a particular purpose are disclaimed. In no event shall Intel or contributors be liable for any direct, indirect, incidental, special, exemplary, or consequential damages (including, but not limited to, procurement of substitute goods or services; loss of use, data, or profits; or business interruption) however caused and on any theory of liability, whether in contract, strict liability, or tort (including negligence or otherwise) arising in any way out of the use of this software, even if advised of the possibility of such damage.

All information provided related to future Intel products and plans is preliminary and subject to change at any time, without notice.

Introduksjon

Takk for at du kjøpte denne broderimaskinen. Før du tar denne maskinen i bruk, må du lese "Viktige sikkerhetsinstruksjoner" grundig og studere denne håndboken for å gjøre deg kjent med riktig bruk av de forskjellige funksjonene.

Når du har lest denne håndboken, bør du oppbevare den slik at den er lett tilgjengelig for fremtidig bruk.

VIKTIGE SIKKERHETSINSTRUKSJONER

Les disse sikkerhetsinstruksjonene før du tar maskinen i bruk.

FARE – Slik reduserer du faren for elektrisk støt:

1 Koble **alltid** maskinen fra strømuttaket umiddelbart etter bruk, ved rengjøring, ved utføring av servicejusteringer som er forklart i denne håndboken og når maskinen blir stående uten tilsyn.

ADVARSEL – Slik reduserer du faren for brannskader, brann, elektrisk støt og personskader:

2 Ta **alltid** støpselet til maskinen ut av kontakten ved oljing eller utføring av annet vedlikehold som er nevnt i denne brukerhåndboken.

- Ved frakobling av maskinen slår du maskinen til "O" for å slå den av, tar tak i pluggen og trekker den ut av strømuttaket. **Du må ikke** trekke i ledningen.
- Plugg maskinen direkte inn i strømuttaket. Ikke bruk skjøteledning.
- Du må **alltid** koble fra maskinen ved strømstans.

3 Du må **aldri** bruke denne maskinen dersom den har en skadet ledning eller støpsel, hvis den ikke virker som den skal, hvis den har falt ned eller er skadet eller hvis det har vært sølt vann på den. Returner maskinen til nærmeste godkjente forhandler eller servicesenter for inspeksjon, reparasjon eller elektrisk eller mekanisk justering.

- Ikke bruk skadede stikkontakter eller løse strømuttak, da dette kan føre til elektrisk støt eller brann. Sørg for at stikkkontakten er satt helt inn og er godt festet.
- Du må umiddelbart slutte å bruke maskinen og koble den fra strømmettet hvis du merker noe uvanlig, som for eksempel lukt, varme, misfarging eller deformering mens maskinen brukes eller oppbevares.
- Bær maskinen i bunnposisjonene under transport. Hvis maskinen løftes etter andre deler, kan maskinen bli skadet eller falle ned. Dette kan forårsake personskade.
- Når du løfter maskinen, må du ikke foreta noen plutselige eller uforsiktige bevegelser, da dette kan føre til at du skader ryggen eller knærne.
- Vær oppmerksom på ikke å berøre brukerpanelet, trådlederne eller andre deler under transport av maskinen, da dette kan føre til skader.

4 Du må **alltid** holde arbeidsplassen ryddig:

- Maskinen må **aldri** brukes hvis noen av luftehullene er blokkerte. Sørg for at ventilasjonsåpningene på maskinen er frie for opphopninger av lo, støv eller løst stoff.
- **Ikke** bruk skjøteledninger. Plugg maskinen direkte inn i strømuttaket.
- Fremmedlegemer må **aldri** slippes eller stikkes inn i åpningene.
- Hold fingrene borte fra alle åpninger i symaskinen, som i nærheten av vognen, slik at skader unngås.
- **Ikke** bruk maskinen på steder hvor det brukes aerosolprodukter (spray) eller oksygen.
- **Ikke** bruk maskinen nær varmekilder, som for eksempel ovn eller strykejern, for da kan maskinen, strømledningen eller plagget som sys bli antent og resultere i brann eller elektrisk støt.
- **Ikke** bruk denne maskinen nær åpen ild, da bevegelsen fra broderirammen kan forårsake påtenning av plagget som sys.
- **Ikke** plasser maskinen på en ustabil overflate, som et ustødig eller skrått bord, da dette kan føre til at symaskinen faller og forårsaker personskader.

5 Vær forsiktig når du bruker maskinen:

- Hold **alltid** øye med nålen. Ikke bruk bøyd eller skadede nåler.
- Hold fingrene unna **alle** bevegelige deler. Vær ekstra forsiktig i nærheten av nålen.
- Hold hendene unna nålestanghuset og alle bevegelige deler i området rundt nålestanghuset mens maskinen er i gang, slik at skader unngås.
- Slå maskinen til "O" for å slå den av før du foretar eventuelle justeringer i området rundt nålen, som for eksempel bytte av nål.
- **Ikke** bruk skadet eller feil type nåleplate, da det kan føre til at nålen brekker.

6 Denne maskinen er **ikke** en leke:

- Vær ekstra påpasselig når maskinen brukes av barn eller i nærheten av barn.
- Maskinen er ikke beregnet for bruk av små barn eller uføre uten tilsyn.
- Barn skal holdes under oppsyn for å sikre at de ikke leker med symaskinen.
- Ikke bruk den medfølgende saksen eller sprettekniven på andre måter enn det som er tiltenkt. Plasser heller ikke hendene i spretteretningen når du spretter opp hull med sprettekniven. Du risikerer å skjære deg hvis sprettekniven glipper taket.
- Plastposen som denne maskinen ble levert i, skal oppbevares utilgjengelig for barn eller kastes. Ikke la barn leke med posen, da den medfører kvelningsfare.
- Må ikke brukes utendørs.

7 Slik forlenges symaskinens levetid:

- Maskinen bør ikke oppbevares i direkte sollys eller på steder med høy luftfuktighet. Maskinen må ikke brukes eller oppbevares i nærheten av varmeovner, strykejern, halogenlamper eller andre varme gjenstander.
- Bruk kun alminnelige såper og rengjøringsmidler til rengjøring av huset. Benzen, tynner og skurepulver kan skade maskinen og huset, og må aldri brukes.
- Slå alltid opp i brukerhåndboken før du bytter eller installerer eventuelle enheter, nåler eller andre deler for å være sikker på at installasjonen utføres på korrekt måte.

8 Ved reparasjon eller justering:

- Maskinen må ikke demonteres, repareres eller endres på noen måte, da dette kan føre til brann, elektrisk støt eller personskader.
- Hvis lyset er skadet, skal det skiftes av en autorisert forhandler.
- Dersom det oppstår feil på maskinen eller den må justeres, kan du først se i feilsøkingstabellen bakerst i brukerhåndboken for å se om du kan inspisere eller justere maskinen selv. Hvis problemet fortsetter, må du kontakte din lokale, autoriserte Brother-forhandler.

Maskinen må bare brukes til det den er ment for i samsvar med instruksjonene i denne brukerhåndboken.

Bruk kun tilleggsutstyr som er anbefalt av produsenten i denne brukerhåndboken.

Bruk bare den grensesnittkabelen (USB-kabelen) som fulgte med maskinen.

Bruk bare mus som er spesielt utviklet for denne maskinen.

Innholdet i denne håndboken og spesifikasjonene for dette produktet kan bli endret uten forhåndsvarsel.

Ytterligere produktopplysninger og oppdateringer kan fås på vår hjemmeside, www.brother.com.

TA VARE PÅ DISSE INSTRUKSJONENE

Denne maskinen er utviklet for privat bruk.

BARE FOR BRUKERE I STORBRITANNIA, IRLAND, PÅ MALTA OG KYPROS

VIKTIG

- Hvis støpselets sikring skal skiftes ut, må det brukes en sikring som er godkjent av ASTA til BS 1362, dvs. med avmerket klassifisering  på støpselet.
- Sett alltid sikringsdekslet på plass igjen. Bruk aldri støpsler uten sikringsdeksel.
- Hvis det tilgjengelige strømuttaket ikke passer til støpselet som følger med dette utstyret, må du kontakte din forhandler for å få riktig ledning.

FOR BRUKERE I LAND MED 220–240 V LIKESTRØM OG MEXICO

Dette apparatet er ikke beregnet for bruk av personer (inkludert barn) med begrensede fysiske, sensoriske eller mentale evner, eller som mangler erfaring og kunnskap, med mindre de er under oppsyn eller har blitt gitt opplæring i bruk av apparatet av en person som er ansvarlig for deres sikkerhet. Pass på at barn ikke leker med maskinen.



Lisensavtale

Den medfølgende maskinen inneholder data, programvare og/eller dokumentasjon (under samlebegrepet "INNHOLDET") som er produkter tilhørende Brother Industries, Ltd. ("BROTHER"). VED BRUK AV DETTE INNHOLDET, GODTAR KUNDEN BETINGELSENE OG VILKÅRENE I DENNE AVTALEN. BROTHER beholder eierskapet av alle rettigheter til INNHOLDET og til kopier av INNHOLDET som følger med i denne pakken. INNHOLDET er lisensiert (ikke solgt) til deg ("KUNDEN") under vilkårene og betingelsene i denne avtalen.

KUNDEN er lisensiert til å:

- Bruke INNHOLDET i kombinasjon med en broderimaskin for å lage broderier.
- Bruke INNHOLDET i kombinasjon med en broderimaskin som KUNDEN eier eller bruker, forbeholdt at INNHOLDET ikke brukes på mer enn én broderimaskin om gangen.

Med unntak av forhold som er angitt her, kan KUNDEN ikke:

- Bruke mer enn én versjon av INNHOLDET på én gang.
- Reprodusere, endre, publisere, distribuere, selge, leie, underlisensiere eller på annen måte gjøre INNHOLDET tilgjengelig for andre.
- Distribuere, leie, underlisensiere, lease, selge, overføre eller tildele mediekortet er INNHOLDET til andre.
- Dekompilere, demontere eller på annen måte å foreta omvendt utvikling av INNHOLDET eller å hjelpe andre med å gjøre dette.
- Endre, oversette, endre eller tilpasse INNHOLDET eller andre deler av dette til forretningsvirksomhet eller kommersiell eller industriell bruk.
- Selge eller på annen måte distribuere BRODERIER som er utviklet for bruk av INNHOLDET, SOM OPPRINNELIG INNEHOLDER COPYRIGHTMERKNADER FRA ANDRE TREDJEPARTER ENN (f.eks. "©DISNEY").

BROTHER beholder alle rettigheter som ikke uttrykkelig er gitt til KUNDEN i dette dokumentet.

Ingen punkt i denne avtalen medfører en overføring av BROTHERs rettigheter under noen lovakt. Denne avtalen skal styres av Japans lover.

Send alle spørsmål angående denne avtalen skriftlig med vanlig post til Brother Industries, Ltd., 1-1-1 Kawagishi, Mizuho-ku, Nagoya 467-8562, Japan, Attention: P&H company Sales and Marketing Dept.

Varselmerker

Følgende varselmerker finnes på maskinen.
Følg alltid forholdsreglene som er beskrevet på disse etikettene.

1

	▲ CAUTION	▲ ACHTUNG	▲ ATTENTION	▲ ATENCION	▲ PAS OP	▲ ATTENZIONE
	Carriage may cause injury. Do not put hands in carriage traveling path.	Um Verletzungen mit dem Stickarm zu vermeiden, nicht die Hände in die Nähe des Stickarms halten.	Le chariot peut provoquer des blessures. Ne pas mettre les mains dans le chemin du chariot.	El carro puede provocar lesiones. No poner las manos por donde pasa el carro.	De borduurarm kan verwondingen veroorzaken. Houdt uw handen buiten bereik van de borduurarm.	Il carrello potrebbe ferirvi. Non appoggiate la mano nel percorso del carrello.

	▲ ATENÇÃO	▲ ПРЕДУПРЕЖДЕНИЕ	▲ 注意	▲ 危険
	O carro de transporte pode causar ferimentos. Não coloque as mãos sobre o trilho do carro de transporte.	Движущаяся каретка может быть причиной травмы. Не кладите руки на пути движения каретки.	刺しゅう機のキャリッジや刺しゅう枠が動いているときに、手や物を近づけないでください。 ケガの原因になります。	在绣花机的导轨或绣花框移动时，为避免造成伤害，请不要将手或物品靠近。

2

Etikettplasseringer

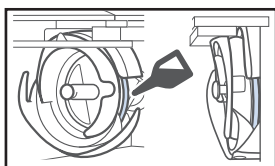

Hell en dråpe olje i kroken én gang daglig før bruk.

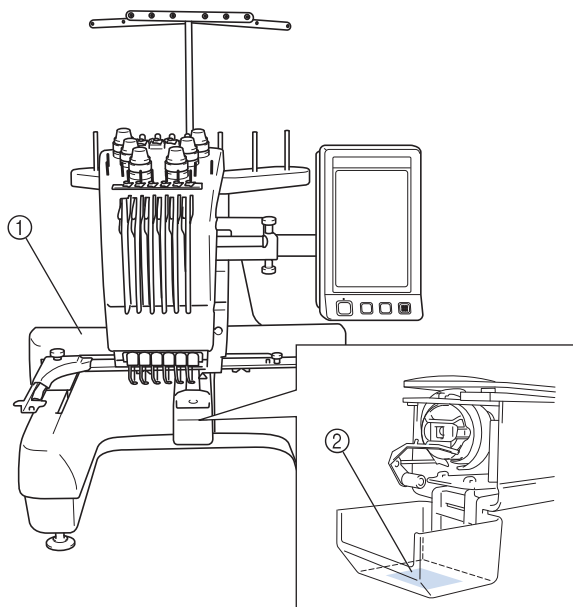

Maskinens oppbygning og funksjoner

Seksnåls maskinbrodering

Maskinen har seks nåler, som hver er trådd med ulik trådfarge. Den kan sy broderimønstre med flere farger ved å velge riktig nål for hver farge automatisk.

Mekanismen som flytter nålen opp og ned kalles nålestang, og nålestengene befinner seg i nålestangshuset. Nålestengene er navngitt fra høyre mot venstre: nålestang 1, nålestang 2, nålestang 3, nålestang 4, nålestang 5 og nålestang 6.

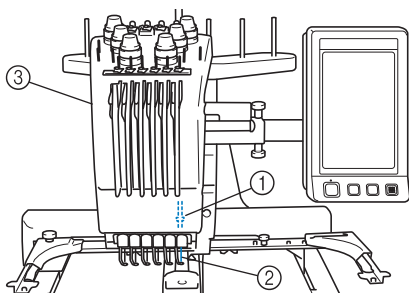

- ① Nålestang 1
- ② Nål 1
- ③ Nålestanghus

Maskinen tildeler automatisk en trådfarge til hver nål. Hvis en nål allerede er trådd med en farge som skal benyttes i neste mønster, tildeler maskinen fargen til denne nålen for å unngå antall bytter av trådsnelle. Dette betyr at maskinen ikke alltid tildeler farger i henhold til nålenummer, men basert på fargene som allerede er trådd.



Note

- Syingen utføres ikke nødvendigvis i nålestengenes nummerrekkefølge.

Trådfargene som tildeles nålestengene vises på skjermen. Tråe nålestengene som angitt.

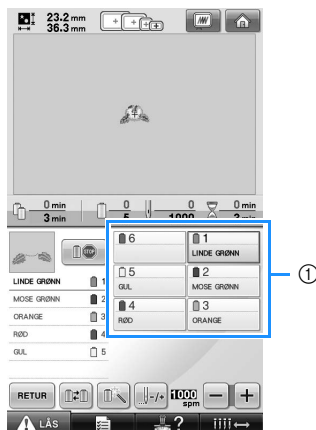

- ① Trådene som træs på nålestengene er angitt som vist her.

Snellepinner, trådspenningsknotter, oppviklingshendler og trådstyrere er, som nevnt i forbindelse med tråing av overtråden, forskjellige for hvert nålestangsnummer.

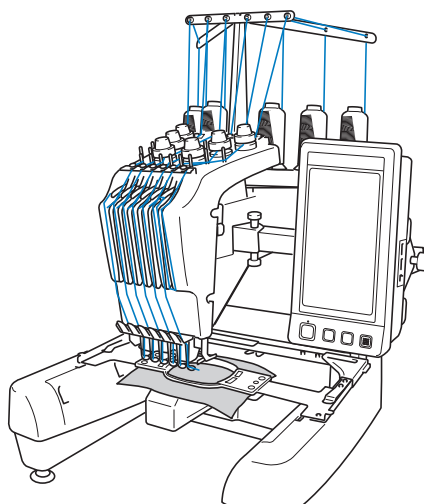

Det er ikke mulig for alle nålene å sy samtidig. Kun én nål flyttes til broderiposisjonen om gangen. Nålestangshuset kan flyttes til venstre og høyre, avhengig av rekkefølgen for hva som skal sys, slik at nålestangen og overtråden med ønsket farge kan flyttes til broderiposisjonen.

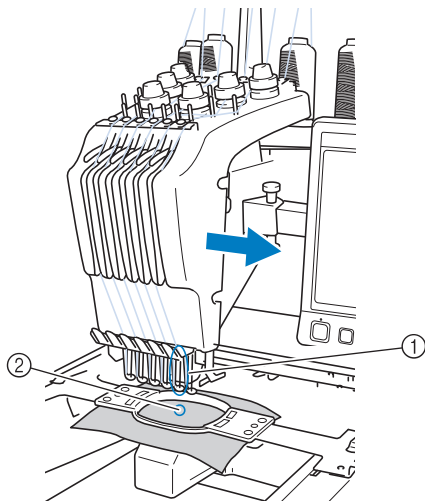

① Nål i broderiposisjonen
Nålen er plassert over hullet i nåleplaten ②.

Når maskinen startes, senkes trykkfoten automatisk. Broderiet sys og tråden trekkes bort fra stoffet ved trådklipping og ved bytting av trådfargene (flytting til de ulike nålene som skal sys i broderiet). Maskinen stopper når du er ferdig med å sy. Hvis mønsteret har sju eller flere trådfarger, stopper maskinen når trådsnellene må endres, og instruksjoner vises i displayet.

Ulikheter i forhold til maskiner med én nål

- **Mulighet for å sy broderimønstre med seks eller færre farger uten behov for å bytte trådsneller**
På maskiner med én nål, må trådsnellen byttes og maskinen træs hver gang en ny trådfarge skal benyttes. På denne maskinen er det ikke nødvendig å bytte trådsnelle eller trøe maskinen på nytt ved sying av broderimønstre med seks eller færre farger. Hvis det totalt er mindre enn seks farger og det totalt byttes farge mer enn sju ganger, kommer maskinen tilbake til nålen den allerede har brukt, og syr automatisk den samme fargen igjen.
- **Sytiden reduseres med automatisk sying**
Når maskinen har startet, fortsetter den å gå automatisk, fra å senke syfoten til å utføre angitte handlinger ved start og slutt i tillegg til å endre trådfargene, med unntak av å endre trådsneller i mønstre som inneholder sju eller flere farger. Fordi maskinen kan bytte tråd og feste sting, reduseres sytiden.
- **Trådene trekkes automatisk til undersiden av stoffet før og etter sying**
Fordi at maskinen automatisk trekker overtråden under stoffet når en ny farge tas i bruk og overtråden trekkes fra stoffet når tråden klippes, trenger du ikke å bekymre deg for enden til overtråden i det hele tatt.
- **Broderirammen flyttes automatisk til broderiposisjonen**
De fleste maskiner med én nål har broderimønstret i midten av rammen og stoffet må plasseres på korrekt måte i broderirammen. Ønsket broderiposisjon må midtstilles i forhold til midten av broderirammen. Med denne maskinen flyttes derimot broderirammen for å finne riktig broderiposisjon, slik at det blir enklere å sy mønsteret hvor som helst i rammen. I tillegg kan broderiposisjonen fritt bestemmes etter at stoffet er satt i ring og broderirammen festet til maskinen, uansett hvordan stoffet er plassert i broderirammen.

Andre egenskaper

■ Lett avlesbart og brukervennlig display

Takket være det store fargedisplayet, kan fargene i broderimønstre forhåndsvises i et virkelighetsnært bilde. Fordi at displayet er et berøringspanel, kan tastene som vises berøres for enkel betjening.



■ Sikkerhetsmekanisme

Maskinen er utstyrt med en låsemekanisme som bidrar til å forhindre skader som kan oppstå hvis maskinen starter ved et uhell. Maskinen kan kun startes etter at maskinen er låst opp. Fargen på start/stopp-knappen endres for å vise om maskinen er låst eller ikke.

Rødt lys

Grønn blinking

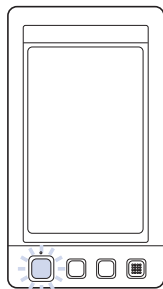
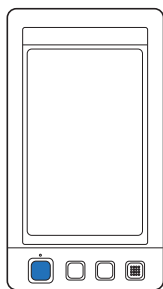

Maskinen er låst.

Maskinen er klar til start.

■ Bredt utvalg innebygd fargeinformasjon

Informasjon om trådfarge er tilgjengelig for ulike produsenters tråder, slik at det er enkelt å velge ønsket trådfarge.

1848	Madeira Poly	
1770	Madeira Poly	
1951	Madeira Poly	
1637	Madeira Poly	

1049	Madeira Rayon	
1369	Madeira Rayon	
1137	Madeira Rayon	
1037	Madeira Rayon	

1177	Sulky	
1176	Sulky	
1024	Sulky	
1037	Sulky	

5622	R-A Poly	
9091	R-A Poly	
5694	R-A Poly	
5678	R-A Poly	

■ Funksjonen for utvidet trådfargedisplay gjør det mulig å vise farger i en realistisk, virkelighetsnær farge

Farger og trådfargenumre lagres i maskinens minne. Fra dette trådfargebiblioteket kan du velge farger for å lage din egen farge trådtabell. Hvis mønsterfargene endres ved bruk av denne tabellen, kan mønsteret vises med de trådfargene du har. I tillegg kan broderimønstret vises slik det ville sett ut ferdigbrodert.

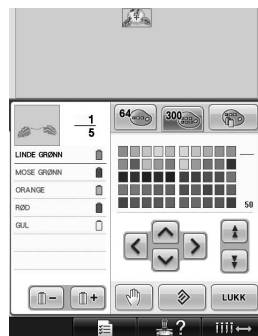

■ Automatisk nålitrædermekanisme

Ved hjelp av den automatiske nålitrædermekanismen, er det enkelt å tråe nålen.

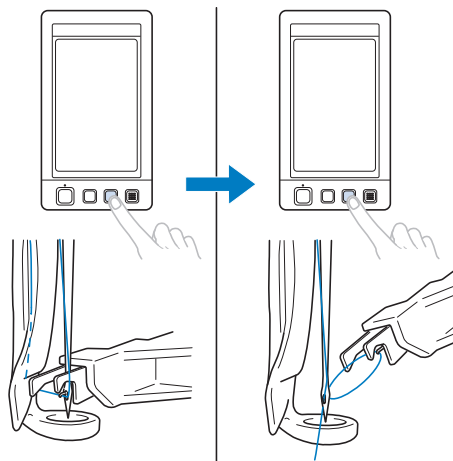

■ USB-port kan fås som standardutstyr

Hvis en datamaskin er koblet til brodermaskinen via den medfølgende USB-kabelen, kan broderimønstre overføres fra datamaskinen. Se "Datamaskin (USB)" på side 156.

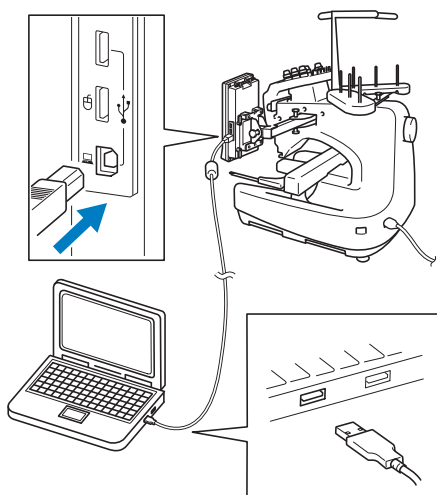

Hvis maskinen er plassert så langt unna datamaskinen at USB-kabelen ikke er lang nok, kan broderimønstrene overføres fra datamaskinen ved å lagre dem midlertidig på en USB-enhet, som deretter kobles til maskinen. Se "USB-medier" på side 160.

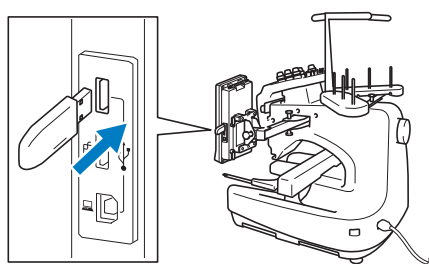

■ Flytte eller trø en valgt nålestang på et hvilket som helst tidspunkt

Ved valg, redigering eller brodering av mønstre, kan hvilken som helst av nålestengene når som helst velges til å trøes eller flyttes til broderiposisjonen.

Berør **iiii↔** for å åpne nåleflyttingsskjermen, og velg deretter nålestangnummeret du ønsker å flytte eller trø i. (Se "Flytte og trø i valgt nålestang" på side 61.)

Tilgjengelige funksjoner

Mønstre på maks. 200 mm (H) × 300 mm (B) (7-7/8 tommer (H) × 11-3/4 tommer (B)) kan broderes. Hvis den valgfrie capsrammen benyttes, kan broderi sys på caps.

■ Innebygde mønstre

I tillegg til de mange innebygde tegnmønstrene, broderimønstrene og rammemønstrene, kan mønsterkatalogen utvides betraktelig med valgfrie broderikort.



■ Redigere broderimønstre

Bokstav- og broderimønstre kan kombineres og tekstarrangementer angis for å lage mønstrene. Maskinen kan også stilles inn til å sy det samme mønsteret gjentatte ganger.



Håndbokens oppbygning

Denne håndboken er bygd opp som vist under.

Les før bruk

Kapittel 1: Komme i gang

I dette kapitlet finner du informasjon om innstilling av broderimaskinen og hva du må gjøre før du kan begynne å sy.

Kapittel 2: Broderiopplæring

Dette kapitlet beskriver de grunnleggende broderingstrinnene i rekkefølge—fra du slår på maskinen og syr et mønster til du avslutter syingen. Følg trinnene i veiledningen for å brodere et mønster og lære å håndtere denne broderimaskinen.

Kapittel 3: Andre grunnleggende prosedyrer

I dette kapitlet finner du forklaringer på betjening som ikke beskrives i kapittel 2, som sying av mønstre med sju eller flere farger, og annen nødvendig betjening, som å bytte nål.

Les når du trenger utfyllende informasjon

Kapittel 4: Broderiinnstillinger

I dette kapitlet finner du beskrivelser av ulike broderiinnstillinger som gjør det enkelt å redigere mønstre.

Kapittel 5: Velge/redigere/lagre mønstre

I dette kapitlet finner du informasjon om å velge, redigere og lagre broderimønstre.

Kapittel 6: Grunnleggende innstillinger og hjelpefunksjonen

I dette kapitlet finner du informasjon om bruk av innstillingstasten, maskinbetjeningstasten og hjelpetasten. Detaljer angående endring av de grunnleggende broderimaskininnstillingene og visningsbetjening på displayet vil bli gitt.

Kapittel 7: Vedlegg

I dette kapitlet finner du informasjon om teknikker for broderibetjening, tips til å lage vakre broderier, detaljer angående vedlikeholdsprosedyrer og tiltak for å korrigere problemer.

Søke etter informasjon

■ **Søke i håndboken**

Etter tittel

Se på beskrivelsene til venstre for å se innholdet i hvert kapittel, og se deretter i innholdsfortegnelsen.

Se overskriftslisten på første side i kapittel 2 for å se grunnleggende betjening. Finn ønsket side ved hjelp av kategoriene til høyre på hver side.

Etter nøkkelord

Søk i indeksen i slutten av denne håndboken. Se etter ønsket nøkkelord, og gå deretter til den angitte siden.

Etter skjerm

Du finner beskrivelser av tastene og annen informasjon som vises i hoved-LCD-skjermene i tabellene på side 70 til 78. Se den angitte siden hvis du ønsker mer informasjon.

Etter problem

Mulige problemer og eventuelle løsninger er beskrevet på side 79. Se den angitte siden hvis du ønsker mer informasjon.

■ **Søke i maskinen**

Denne maskinen er utstyrt med en hjelpefunksjon.

Finne ut hvordan betjening utføres

Berør maskinens betjeningstast, og finn ønsket informasjon. Hvis du ønsker informasjon om bruk av maskinens betjeningstast, se side 206.

Innhold

Introduksjon	1
VIKTIGE SIKKERHETSINSTRUKSJONER	1
Lisensavtale	6
Varselmerker	7
Maskinens oppbygning og funksjoner	8
Seks nåls maskinbrodering	8
Ulikheter i forhold til maskiner med én nål	9
Andre egenskaper	10
Tilgjengelige funksjoner	11
Håndbokens oppbygning	12
Les før bruk	12
Les når du trenger utfyllende informasjon	12
Søke etter informasjon	12
KOMME I GANG	19
Navn på maskinens deler og deres funksjoner	20
Maskinen sett forfra	20
Høyre side/maskinen sett bakfra	21
Brukerpanel	21
Tilbehør	22
Inkludert tilbehør	22
Ekstrautstyr	23
Montere maskinen	24
Forholdsregler ved montering og transport	24
Plassering	25
Montere maskinen	26
Justere brukerpanelets stilling.....	27
Klargjøre trådlederenheten.....	28
Plassere snelleholderen.....	29
Feste broderirammeholderen	29
BRODERIVEILEDNING	31
Forholdsregler	32
Forholdsregler for strømtilførsel	32
Forsiktighetsregler ved håndtering av nåler	33
Kontrollere nålen	33
Forsiktighetsregler ved håndtering av spoler.....	33
Anbefalinger for overtråd	34
Anbefalinger for stoff	34
Anbefalinger for bruk av displayet	34
Grunnleggende prosedyrer	35
Sette i undertrådspolen	36
Ta ut spoleholderen	36
Sette på plass spolen.....	36
Sette på plass spoleholderen	37
Slå PÅ maskinen	38
Forklaring av skjermene	39
Oversikt over skjermene	40
Velge et broderimønster	42
Velge et broderimønster.....	43
Redigere broderimønsteret	44
Gå videre til skjermen for broderiinnstillinger	44
Angi broderiinnstillinger	45
Forhåndsvis bildet	46
Kontrollere et forhåndsvisningsbilde	46

Feste stoffet i broderirammen.....	47
Feste stoffet i broderirammen	47
Feste broderirammen på maskinen.....	49
Feste broderirammen	49
Kontrollere broderiområdet	51
Stanse midlertidig for å kontrollere området	51
Gå videre til broderiskjermen	52
Trå overtråden.....	53
Kontrollere nålestengene og trådfargene.....	53
Trå overtråden.....	55
Slik tråes nålen.....	59
Sy broderiet.....	63
Begynne å brodere	63
Avslutte broderingen	65
Kontrollere trådspenningen	67
Fjerne broderirammen og stoffet	68
Fjerne broderirammen	68
Fjerne stoffet	68
Slå AV maskinen.....	69
Hurtigguide for skjermene.....	70
Visning av taster.....	70
Vanlige skjermkontroller	70
Forstå skjermen for valg av mønstertype.....	71
Forstå mønsterlisteskjermen	72
Forstå skjermen for mønsterredigering.....	73
Forstå skjermen for broderiinnstillinger	75
Forstå broderiskjermen	77
Svar på vanlige spørsmål	79
TEKNISKE TERMER:	79
MØNSTRE:	79
BRODERING:	79
USB-tilkobling.....	80

ANDRE GRUNNLEGGENDE PROSEDYRER 85

Bytte nål.....	86
Bytte nål.....	86
Bruke broderirammene på korrekt måte	88
Broderirammetyper og bruksområder	88
Feste påstrykbart vlieseline (underlag) bak på stoffet	90
Feste stoffet	91
Feste stoffet i den ekstra store og store broderirammen	91
Bruke broderiarket	92
Store/små stoffstykker	93
Broderiramens plassering og bevegelse	94
Endre broderiposisjon.....	96
Justere vinkelen	97
Bytte trådfargene på skjermen.....	100
Brodere et mønster med sju eller flere farger	101
Kontrollere om det er nødvendig å bytte trådsneller	101
Bytte trådsneller for mønstre med sju eller flere farger	103
Melding om at du må bytte trådsnelle	103
Enkelt bytte av trådsneller	104
Hvis tråden ryker eller undertråden blir oppbrukt mens du broderer	105
Hvis overtråden ryker.....	105
Hvis undertråden ryker eller blir oppbrukt.....	106
Brodere fra begynnelsen eller midten av mønsteret	108
Fortsette å brodere etter at maskinen ble slått av	110
Justere trådspenningen	112
Justere spenningen på undertråden.....	112
Justere overtrådspenningen	113

BRODERIINNSTILLINGER

115

Tråkle broderi	116
Lage et applikasjonsstykke	117
Lage et applikasjonsstykke	117
Bruke et rammemønster for omrisset	120
Innstilling for automatiske festesting	122
Innstillinger for start-/sluttposisjon	123
Sy et mønster langs en diagonal flere ganger	124
Brodere sammenhengende tegn	125
Innstilling for maksimal syhastighet	127
Stille inn maskinen til å stoppe ved fargebytter	128
Stoppe maskinen ved neste fargebyte	128
Angi pausesteder før brodering	128
Midlertidig nålestanginnstilling	130
Uavbrutt brodering (med én enkelt farge).....	131
Innstillinger for reservert nålestang	132

VELGE/REDIGERE/LAGRE MØNSTRE

135

Forholdsregler	136
Om broderidata	136
Angående valgfrie broderikort.....	138
USB-media	139
Velge et broderimønster	140
Generelt mønstervalg.....	140
Broderimønstre	141
Rammemønster.....	141
Monogram og rammemønstre.....	142
Alfabetmønstre	145
Blomsteralfabetmønstre	148
Renessansealfabetmønstre	149
Applikasjonsalfabet.....	150
Greske alfabetmønstre	151
Broderimønstre som er lagret i maskinens minne	151
Broderikort (valgfritt).....	152
Datamaskin (USB).....	156
USB-medier	160
Redigere broderimønsteret (skjermen for mønsterredigering)	162
Kombinere mønstre	162
Velge mønsteret som skal redigeres	163
Flytte mønster	163
Vende mønster horisontalt	164
Bytte størrelsen på et mønster	164
Rotere et mønster.....	166
Endre tekstarrangementet for et tegn	167
Justere tegnavstanden	167
Skille kombinerte tegnmønstre.....	168
Klippe trådene mellom tegn.....	169
Endre trådtettheten (bare for enkelte tegn og rammemønstre)	170
Angi flerfarget tekst	170
Bytte farger på mønsteret	171
Lage gjentatte mønstre.....	172
Opprette en brukertilpasset trådtabell	176
Velge en farge fra den brukertilpassede trådtabellen	179
Duplisere et mønster.....	180
Slette mønstre	180
Redigere broderimønsteret (skjermen for broderiinnstillinger)	181
Rotere hele mønsteret	181
Redigere et kombinert mønster	182

Lagre broderimønstre	187
Maskinens minne	187
Hvis broderimønsteret ikke kan lagres	187
USB-medier	189
Datamaskin (USB)	190
GRUNNLEGGENDE INNSTILLINGER OG HJELPEFUNKSJONEN	193
Bruke innstillingstasten.....	194
Forstå innstillings skjermen	194
Endre lederne på skjermen	196
Endre informasjon om trådfarge	197
Angi miniatyrstørrelse	198
Endre bakgrunnsfargene til broderimønstre eller miniatyrbilder	199
Angi klipping ved hopp / "DST"-hoppkoder for klipping	199
Slette korte sting.....	201
Angi den gjenværende trådlengden	201
Endre skjermseparatorinnstillingene	201
Slå sylampen "PÅ" eller "AV"	203
Endre høyttalervolum	204
Angi trådsensor	204
Endre pekerens utseende når det brukes en USB-mus.....	205
Endre måleenhet	205
Endre språk	205
Bruke maskinens betjeningstast	206
VEDLEGG	209
Applikasjonssøm.....	210
Sy applikasjonsmønstre	210
Bruke rammemønstre til å lage applikasjoner (1)	211
Bruke rammemønstre til å lage applikasjoner (2)	212
Sy store (splittede) broderimønstre	214
Nyttige tips til betjening av maskinen.....	217
Kontrollere trådspenningen for innebygde mønstre	217
Sy mønstre justert i forhold til et merke på stoffet	218
Farge trådtabell	220
Farger fra Tajima-broderidata (.dst).....	220
Lage vakre broderier	221
Tråder	221
Vlieseline (underlag)	221
Ringteknikker	222
Stoff-/vlieselinetabell	223
EKSTRAUTSTYR	224
Feste valgfri broderiramme på industrielle broderimaskiner	224
Bruke den valgfrie capsrammen	225
Capsramme med tilbehør	225
Capstyper	226
Forholdsregler for stoff	227
Klargjøre capsrammen til bruk	227
Feste capsrammen.....	232
Feste broderirammeholderen.....	237
Tilleggsinformasjon angående digitalisering	238
Bruke det valgfrie spoleapparatet.....	240
Forholdsregler	240
Valgfritt spoleapparat og tilbehør	240
Montere den valgfrie spolevikleren	241
Koble til AC-adapteren	241
Spole undertråd.....	242

Vedlikehold	245
Rengjøre displayet	245
Rengjøre maskinens overflate	245
Rengjøre kroken	245
Rengjøre rundt nåleplaten	246
Rengjøre spoleholderen	247
Rengjøre trådstyrene til overtrådene	248
Smøre maskinen	250
Om vedlikeholdsmeldingen	251
Feilsøking	252
Feilsøking fra displayet	252
Feilsøking	253
Feilmeldinger	261
Hvis maskinen ikke svarer når du trykker på en tast	269
Spesifikasjoner	270
Broderimaskinens spesifikasjoner	270
Oppgradere maskinens programvare	271
Oppgraderingsprosedyre ved hjelp av USB-enhet	271
Oppgraderingsprosedyre ved hjelp av datamaskin	272
Indeks	273

1**KOMME I GANG**

Når du har pakket ut maskinen, bør du først se "Tilbehør" på side 22 og kontrollere at alt oppført tilbehør er inkludert. Når du har kontrollert at alt tilbehør er på plass, kan broderimaskinen settes opp.

Oppsettet av maskinen og forberedelsene som skal gjøres før du kan begynne å sy er beskrevet i dette kapitlet.

Navn på maskinens deler og deres funksjoner.....	20
Maskinen sett forfra	20
Høyre side/maskinen sett bakfra	21
Brukerpanel	21
Tilbehør.....	22
Inkludert tilbehør	22
Ekstrautstyr	23
Montere maskinen.....	24
Forholdsregler ved montering og transport.....	24
Plassering	25
Montere maskinen	26
Justere brukerpanelets stilling.....	27
Klargjøre trådlederenheten.....	28
Plassere snelleholderen.....	29
Feste broderirammeholderen	29

Navn på maskinens deler og deres funksjoner

Navnene på symaskinens forskjellige deler og deres funksjoner er beskrevet nedenfor. Før du tar symaskinen i bruk, må du lese disse beskrivelsene nøye og gjøre deg kjent med maskindelenes navne.

Maskinen sett forfra

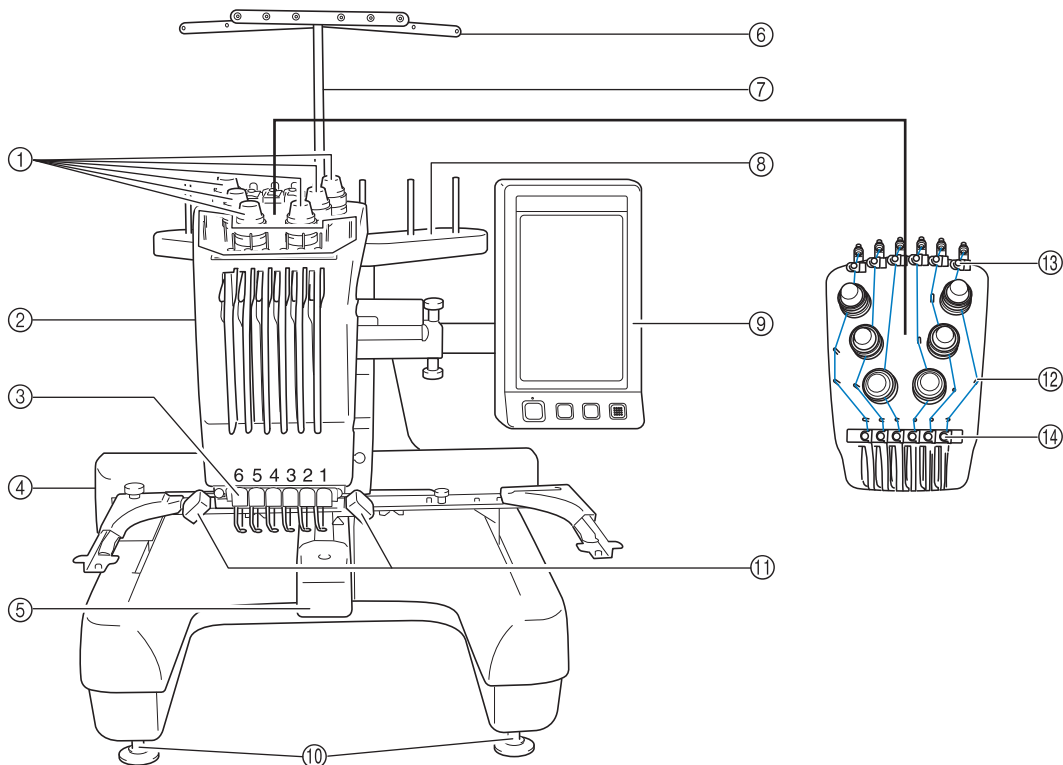

① **Trådspenningsknotter**

Juster trådspenningen.

② **Nålestanghus**

Huset beveger seg mot venstre og høyre for å flytte nålen til broderiposisjonen.

③ **Nedre trådleder**

④ **Vogn**

Fest broderirammen til vognen. Når maskinen slås på eller når maskinen broderer, beveger vognen seg frem og tilbake, og til venstre og til høyre.

⑤ **Krokdeksel/krok**

Åpne krokdekselet og sett inn spoleholderen i kroken.

⑥ **Trådleder**

⑦ **Trådlederstøtte**

⑧ **Snelleholder**

Plasser 6 trådsneller for å brodere.

⑨ **Brukerpanel**

⑩ **Bein**

Bruk beina til å justere høyden.

⑪ **Sylampe**

Sylampen kan slås på eller av fra innstillingskjermen. Se side 203.

⑫ **Trådlederstifter**

⑬ **Øvre trådleder**

⑭ **Midtre trådleder**

Høyre side/maskinen sett bakfra

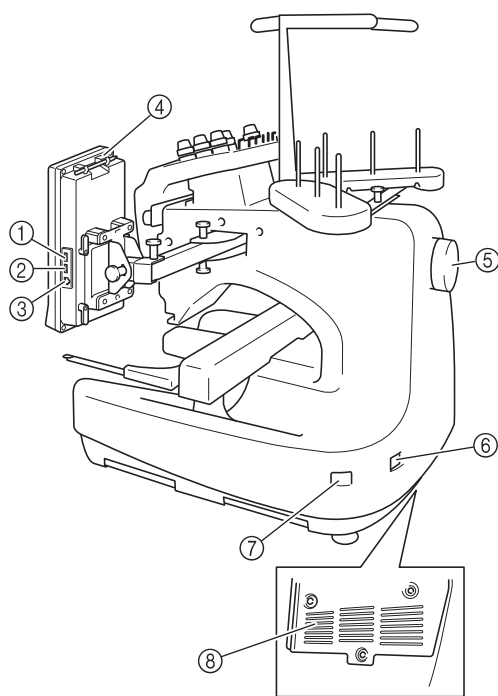

Bunn

- ① **Primær (øverste) USB-port for medier**
For å kunne sende mønstre fra/til USB-medier, må du sette USB-mediet rett i USB-porten.
- ② **USB-port for mus**
- ③ **USB-port for datamaskin**
Sett USB-kabelen i USB-porten for å kunne importere/eksportere mønstre mellom en datamaskin og maskinen.
- ④ **Berøringspennholder**
Sett berøringspennen i denne holderen når den ikke brukes.
- ⑤ **Håndhjul**
Roter håndhjulet for å føre nålen opp og ned. Roter håndhjulet mot LCD-panelet (mot klokken).
- ⑥ **Støpsel**
Sett kontakten på strømledningen inn i maskinens støpsel.
- ⑦ **Strømbryter**
Bruk strømbryteren til å slå maskinen PÅ (I) og AV (O).
- ⑧ **Luftehull**

Brukerpanel

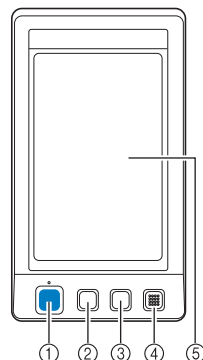

- ① **Start/stopp-knapp**
Trykk på start/stopp-knappen for å starte eller stoppe maskinen. Lyset og fargen på knappen forandres avhengig av maskinens driftsforhold.

Rødt lys	:	Når maskinen ikke kan starte
Grønn blinking	:	Når maskinen kan starte
Grønt lys	:	når maskinen syr
Av	:	når maskinen er slått av
- ② **Trådklipperknapp**
Trykk på trådklipperknappen for å klippe både over- og undertråden.
- ③ **Automatisk nåltræderknapp**
Trykk på den automatiske nåltræderknappen for å tre nålen.
- ④ **Høytaler**
- ⑤ **LCD-panel (berøringspanel)**
Berør tastene som vises på berøringspanelet, for å velge og redigere mønstre og bekrefte informasjon.

Tilbehør

Tilbehøret som er oppført nedenfor, er inkludert med denne maskinen. Bruk kun tilbehør som er beregnet for denne maskinen.

Inkludert tilbehør

Når du har åpnet esken, bør du kontrollere at følgende tilbehør er inkludert. Kontakt godkjent forhandler hvis det skulle være manglende eller skadde deler.

1.	2.	3.	4.	5.	6.	7.	8.	9.
10.	11.	12.	13.	14.	15.	16.	17.	18.
19.	20.	21.	22.	23.	24.	25.	26.	
27.	28.	29.	30.	31.	32.	33.		

Nr.	Delnavn	Komponentkode
1	Tilbehørsbeholder	XC6482-051
2	Nålesett x 2	XC6469-001
3	Forhåndsspolt undertråd x 6	XC6368-051
4	Snellenett x 6	S34455-000
5	Sprettekniv	X54243-051
6	Saks	XC1807-121
7	Pinsett	XC6542-051
8	Berøringspenn	XA9940-051
9	Verktøy for bytte av nål (nåltræder)	XE8362-001
10	Mellomstykke for nåleplate	XC6499-151
11	Stjerneskrutrekker	XC6543-051
12	Standard skrutrekker	X55468-051
13	Sekskantskrutrekker	XC5159-051
14	Vinkelskrutrekker	XC6545-051
15	Skiveformet skrutrekker	XC1074-051
16	Skiftenøkkel 13 x 10	XC6159-051
17	Smører	XZ0206-051
18	Vaskebørste	X59476-051
19	Vekt	XC5974-151
20	USB-kabel	XD1851-051

Nr.	Delnavn	Komponentkode
21	Broderiramme (ekstra stor) 200 mm (H) x 300 mm (B) (7-7/8 tommer (H) x 11-3/4 tommer (B))	PRH300
22	Broderiramme (stor) 130 mm (H) x 180 mm (B) (5-1/8 tommer (H) x 7-1/8 tommer (B))	PRH180
23	Broderiramme (mellomstor) 100 mm (H) x 100 mm (B) (4 tommer (H) x 4 tommer (B))	PRH100
24	Broderiramme (liten) 40 mm (H) x 60 mm (B) (1-1/2 tommer (H) x 2-3/8 tommer (B))	PRH60
25	Broderiark (ekstra stort) 200 mm (H) x 300 mm (B) (7-7/8 tommer (H) x 11-3/4 tommer (B))	XC5704-051
26	Broderiark (stort) 130 mm (H) x 180 mm (B) (5-1/8 tommer (H) x 7-1/8 tommer (B))	XC5721-051
27	Broderiark (mellomstort) 100 mm (H) x 100 mm (B) (4 tommer (H) x 4 tommer (B))	XC5759-051
28	Broderiark (lite) 40 mm (H) x 60 mm (B) (1-1/2 tommer (H) x 2-3/8 tommer (B))	XC5761-051
29	Bruksanvisning	XE6280-001
30	Hurtigguide	XE7096-001
31	Snelleunderlag x 6	XC7134-051
32	Spolehette x 6	130012-054
33	Kortleserholder	XE6620-001



Note

- Den medfølgende berøringspennen kan oppbevares i berøringspennholderen på baksiden av brukerpanelet. Se side 21.

Ekstrautstyr

Følgende artikler er tilgjengelige som ekstrautstyr.

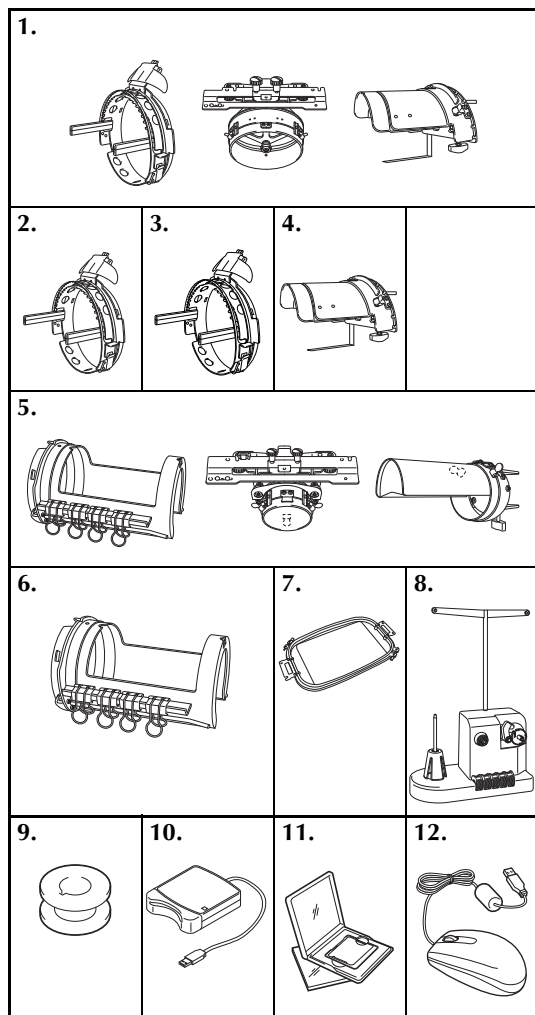

Nr.	Delnavn	Komponentkode
1	Sett til avansert capsramme 2 (se side 225)	PRCF3
2	Avansert capsramme 2	PRCFH3
3	Avansert capsramme	PRCFH2
4	Monteringsjigg (se side 225)	PRCFJ2
5	Sylinderrammetsett	PRCL1
6	Sylinderramme	PRCLH1
7	Flat ramme	PRF300
8	Spoleapparatsett (se side 240)	PRBW1
9	Metallspole	100376-053
10	Broderikortleser	SAECR1
11	Broderikort	-
12	USB-mus	XE5334-101



Bemerk

- Komponentkoden kan avhenge av hvilket land/område maskinen ble kjøpt i.
- Broderikort som selges i utlandet, er ikke kompatible med denne broderimaskinen.
- Besøk din nærmeste autoriserte forhandler for å få en utfyllende liste over ekstrautstyret som er tilgjengelig for din maskin.



Note

- Bruk alltid det anbefalte tilbehøret til maskinen.
- Alle spesifikasjoner var korrekte ved trykkesidspunktet. Vær oppmerksom på at noen spesifikasjoner kan endres uten varsel.

Montere maskinen

Fremgangsmåten for montering av maskinen er beskrevet nedenfor. Hvis maskinen ikke er satt opp riktig, kan den riste eller bråke, og broderiet blir ikke riktig sydd. Et systativ leveres også som ekstrautstyr.

Forholdsregler ved montering og transport

! FORSIKTIG

- Omgivelsestemperaturen skal være mellom 5 °C (40 °F) og 40 °C (104 °F). Hvis maskinen brukes i for kalde eller for varme omgivelser, er det ikke sikkert den vil fungere riktig.
- Ikke bruk maskinen i direkte sollys, da dette kan føre til at maskinen ikke fungerer riktig.
- Maskinen skal settes opp slik at de fire justerbare beina får god kontakt med underlaget for å sikre at maskinen står rett.
- Ikke sett noe som kan blokkere ventilasjonshullene lengst bak under maskinen, da dette kan føre til at maskinens motor overopphetes, som igjen kan føre til brann eller maskinskade.
- Maskinen veier omtrent 37 kg (81 lb). Ved transport og montering bør det brukes to personer.
- Når maskinen transporteres må den løftes fra undersiden som vist, av to personer. Hvis maskinen løftes etter andre deler, kan den bli skadet eller falle ned, noe som kan forårsake personskade.

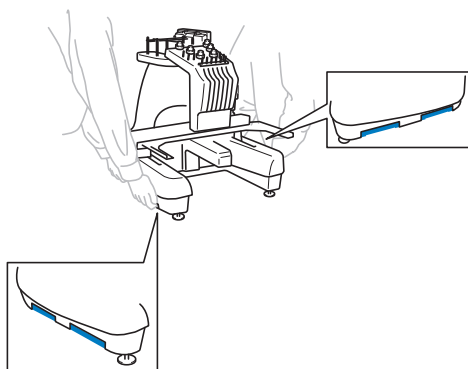

- Ved eventuelt tordenvær må maskinen slås av og strømledningen må trekkes ut. Lynnedslag kan skade maskinen.
- Ikke plugg inn strømledningen før maskinen er ferdig montert, ellers kan du komme til å trykke på start/stopp-knappen ved et uhell, slik at maskinen starter. Dette kan føre til personskade.
- Bruk vernebriller og hansker når du smører maskinen for å unngå å få olje eller smørefett i øynene eller på huden. Olje og smørefett må ikke puttes i munnen. Oppbevar olje og smørefett utilgjengelig for barn.

Plassering

Maskinen skal plasseres på følgende måte.

- Maskinen skal plasseres mer enn 50 mm (2 tommer) fra veggen
- La det være god plass rundt maskinen
- Ikke plasser gjenstander innenfor bevegelsesområdet til broderirammen
- Plasser maskinen nær et strømuttak
- Plasser maskinen på et jevnt og stabilt underlag, som for eksempel et skrivebord
- Plasser maskinen på et underlag som tåler maskinens vekt (omtrent 37 kg (81 lb))
- La det være åpent rom rundt ventilasjonshullene lengst bak under maskinen

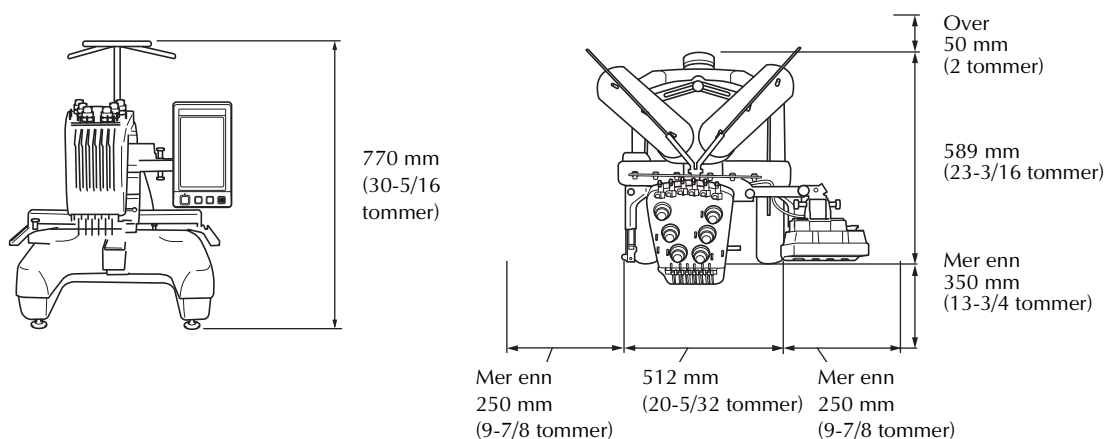

! FORSIKTIG

- For å hindre feilfunksjon og skade, må følgende unngås ved plassering av maskinen.

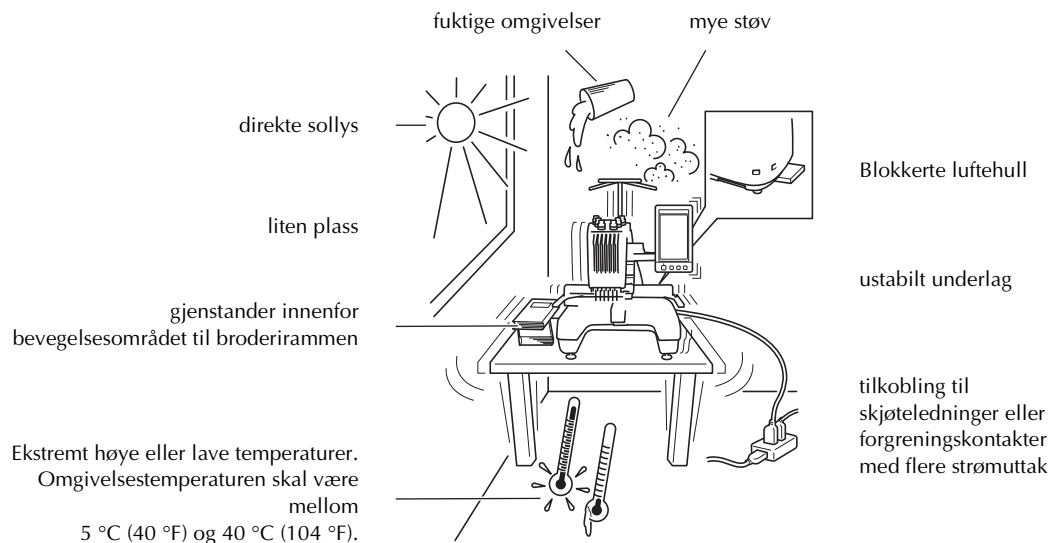

Bemerk

- Sikkerhetshensyn: Maskinen veier omtrent 37 kg (81 lb), så den bør ikke settes på et ustabilt bord eller skrivebord.

Montere maskinen

Når maskinen monteres, må beina justeres slik at maskinen står stødig.

- 1 Husk å fjerne all pakketape og emballasje fra maskinen.
- 2 Sørg for at det er nok plass rundt maskinen når den monteres.

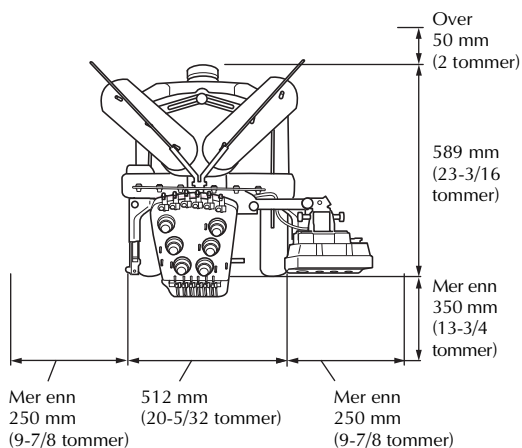

- 3 Juster beina slik at maskinen står stødig. Bruk den medfølgende skiftenøkkelen til å løsne låsemutteren på beinet du vil justere.

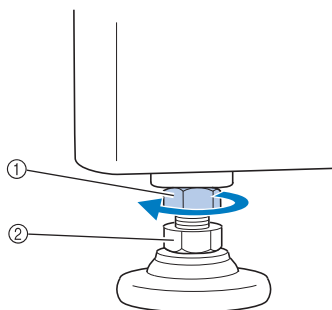

- 1 Låsemutter
 - 2 Justerbar beinmutter
- Beindet kan dreies.

- 4 Bruk den medfølgende skiftenøkkelen til å dreie den justerbare mutteren på beinet. Når mutteren dreies i retning ①, blir beinet lengre. Når mutteren dreies i retning ②, blir beinet kortere.

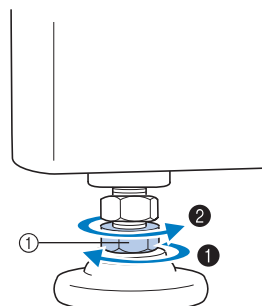

- ① Justerbar beinmutter
- Juster alle de fire beina slik at alle får god kontakt med underlaget.

- 5 Når du har justert beina til ønsket lengde, bruker du den medfølgende skiftenøkkelen til å stramme mutterne.

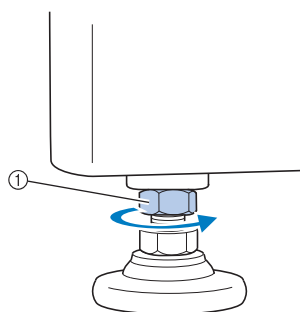

- ① Låsemutter

- 6 Trykk ned på hvert hjørne av broderimaskinen for å kontrollere at den er stabil. Hvis den fremdeles er ustabil, gjentar du trinn ③ til ⑤ for å justere beina.

Justere brukerpanelets stilling

Juster retningen og vinkelen på brukerpanelet slik at det blir enkelt å bruke.

- 1 Løse 2 tommeskruer for å føre brukerpanelet fremover.

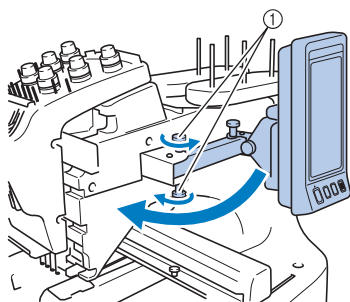

① Tommeskruer

- 2 Juster brukerpanelet til en praktisk stilling, og stram til tommeskruene igjen.

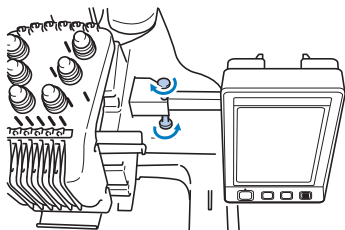

- 3 Juster retningen på brukerpanelet. Løse tommeskruen, juster brukerpanelets retning slik at det blir lett å se det, og stram til tommeskruene igjen.

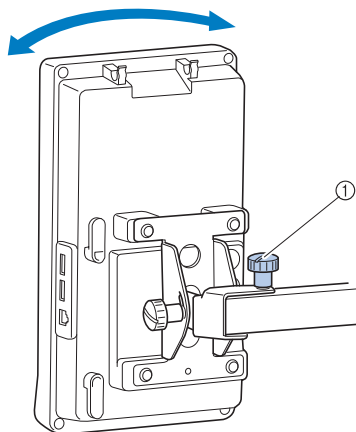

① Tommeskruer

- 4 Juster vinkelen til brukerpanelet. Løse 2 tommeskruer bak på brukerpanelet, juster vinkelen slik at det blir lett å se det, og stram til tommeskruene igjen.

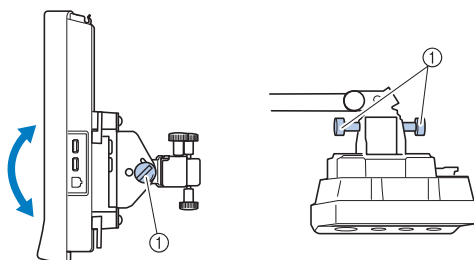

(Sett fra siden)

(Sett ovenfra)

① Tommeskruer

Bemerk

- Bruk den medfølgende, skiveformete skrutrekkeren til å løsne og stramme til de 5 tommeskruene.

Klargjøre trådlederenheten

Hev trådlederenheten. Finn frem den medfølgende stjerneskrutrekkeren.

- 1** Bruk stjerneskrutrekkeren til å løsne skruene på venstre side av trådlederstøtten slik at trådlederenheten kan heves.

Skrut ut skruen ① og vri skruen ② tre eller fire ganger for å løsne den.

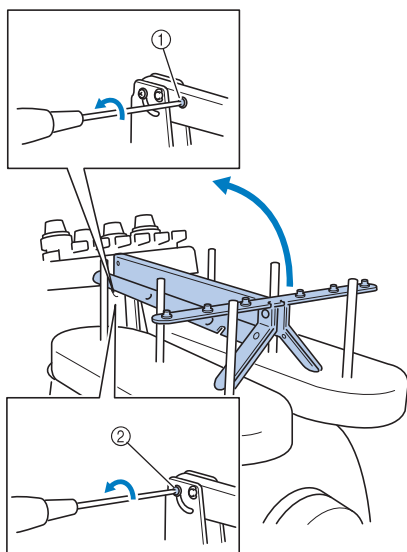

- ① Skrut ut skruen.
② Vri skruen tre eller fire ganger for å løsne den.

- 2** Hev trådlederen til korrekt stilling og stram skruen ② på venstre side. Sett inn skruen ① på høyre side av trådlederstøtten og stram den til.

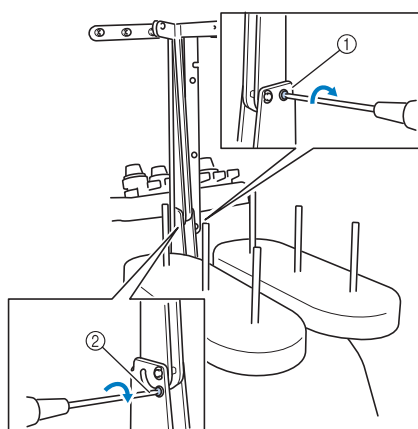

- ① Sett in skruen og stram til.
② Stram til skruen.

- 3** Bruk stjerneskrutrekkeren til å løsne skruene på venstre og høyre side av trådlederstøtten, og løft opp trådlederen slik at den står rett.

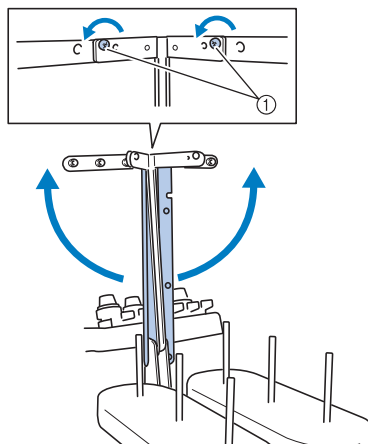

- ① Løsne skruene

- 4** Stram til skruene på venstre og høyre side av trådlederenheten.

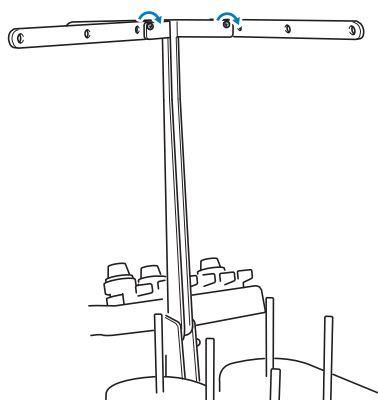

Bemerk

- Hvis skruene ikke løsnes tilstrekkelig kan det bli vanskelig å bevege trådlederstøtten og trådlederen. Ikke bruk mye kraft når du beveger trådlederstøtten og trådlederen. Forsikre deg om at skruene er godt løsnet før du beveger disse delene.
- Husk å stramme til hver skruen godt slik at trådlederstøtten og trådlederen festes skikkelig.

Plassere snelleholderen

Fest snelleholderen i broderiposisjon.

- 1 Løse tommeskruen og åpne snelleholderen mot venstre og høyre.

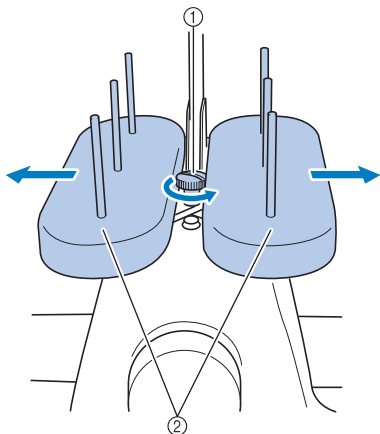

- ① Tommeskrue
- ② Snelleholder

- 2 Stram til tommeskruen når snelleholderen er helt åpnet.

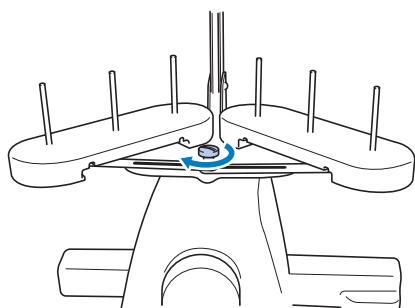

► Fest snelleholderen i åpen posisjon.

Feste broderirammeholderen

Fest broderirammeholderen til vognen.

- 1 Skru ut de to tommeskruene på broderirammeholderen.

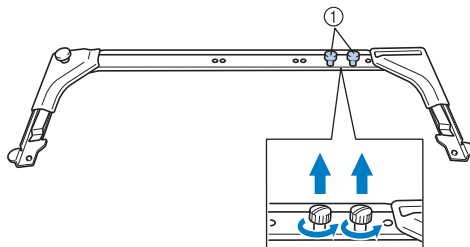

- ① Tommeskruer

- 2 Juster hullene i broderirammeholderen etter stiftene på vognens rammemonteringsplate.

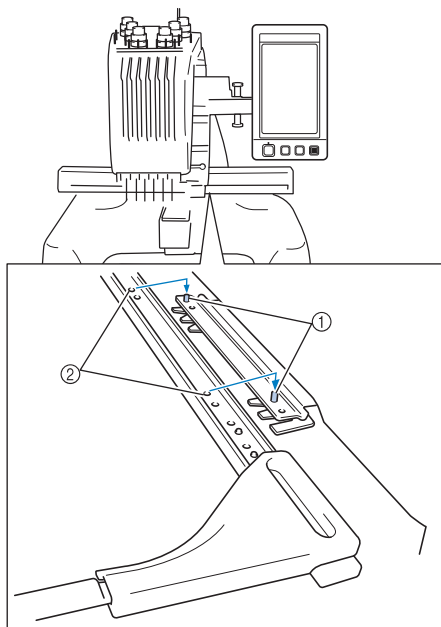

- ① Stiftene på rammemonteringsplaten
- ② Hullene i broderirammeholderen

- 3** Fest broderirammeholderen med de to tommeskruene som ble skrudd ut i trinn **1**.

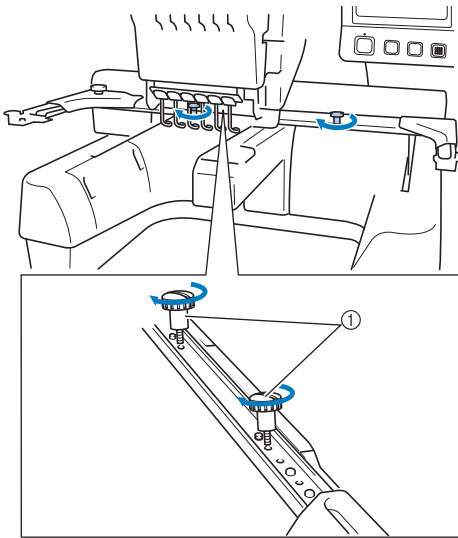

① Tommeskruer



Bemerk

- Bruk den medfølgende, skiveformete skrutrekkeren til å stramme til tommeskruene.

Nå er maskinen ferdig montert.

2**BRODERIVEILEDNING**

Dette kapitlet beskriver de grunnleggende broderingstrinnene i rekkefølge—fra du slår på maskinen og syr et mønster til du avslutter syingen. Følg trinnene i veiledningen for å brodere et mønster og lære å håndtere denne broderimaskinen.

Forholdsregler	32
Grunnleggende prosedyrer.....	35
Hurtigguide for skjermene	70
Svar på vanlige spørsmål	79

Sette i undertrådspolen	1
Slå PÅ maskinen	2
Velge et broderimønster	3
Redigere broderimønsteret	4
Angi broderiinnstillinger	5
Forhåndsviser bildet	6
Feste stoffet i broderirammen	7
Feste broderirammen på maskinen	8
Kontrollere broderiområdet	9
Trø overtråden	10
Sy broderiet	11
Kontrollere trådspenningen	12
Fjerne broderirammen og stoffet	13
Slå AV maskinen	14

Forholdsregler

Hva du må gjøre for å sikre at maskinen fungerer riktig, er beskrevet nedenfor.

Forholdsregler for strømtilførsel

Følg alltid disse forholdsreglene for strømtilførsel.



ADVARSEL

- Maskinen må kun tilkobles en standard stikkontakt. Bruk av andre strømkilder kan føre til brann, elektrisk støt og skade på maskinen.
- Kontroller at støpslene er satt ordentlig i stikkontakten og strøminntaket på maskinen.
- Støpselet må ikke settes i dårlige strømuttak.
- I følgende situasjoner må du slå av broderimaskinen og trekke ut strømledningen, ellers kan det føre til brann, elektrisk støt eller skade på maskinen.
 - når du ikke sitter ved maskinen
 - når du er ferdig med å bruke maskinen
 - hvis det oppstår strømbrudd mens maskinen brukes
 - hvis maskinen ikke fungerer riktig, for eksempel hvis det er en løs eller ødelagt kobling
 - i tordenvær



FORSIKTIG

- Bruk bare strømledningen som fulgte med denne maskinen.
- Maskinen må ikke kobles til skjøteledninger eller forgreningskontakter som det er koblet mange andre enheter til, da dette kan føre til elektrisk støt.
- Ikke sett inn eller trekk ut strømledningen med våte hender, da dette kan føre til elektrisk støt.
- Når du kobler fra strømledningen må du først slå av maskinen og deretter gripe tak i støpselet. Hvis du drar i ledningen, kan dette føre til skade på ledningen, brann eller elektrisk støt.
- Strømledningen må ikke skjæres i, skades, endres, bøyes med makt, trekkes i, vris eller kveiles sammen. Du må heller ikke plassere tunge gjenstander oppå ledningen eller eksponere den for varme, da dette kan føre til skade på ledningen, brann eller elektrisk støt. Hvis strømledningen eller støpselet er skadet, må du slutte å bruke maskinen og ta den med til en autorisert forhandler for å få den reparert før du tar den i bruk igjen.
- Hvis maskinen ikke skal brukes på en stund, må strømledningen kobles fra, ellers kan det oppstå brann.
- Når maskinen etterlates uten tilsyn, skal enten hovedkontakten slås AV eller støpselet skal tas ut.
- Når du utfører service på maskinen eller når du tar av deksler, må maskinen kobles fra strøm.

Forsiktighetsregler ved håndtering av nåler

Følg alltid disse forholdsreglene for å velge riktig nål til maskinen.

! FORSIKTIG

- Maskinen skal brukes med vanlige broderinåler for privat bruk. Fabrikken anbefaler nåler av typen "HAX 130 EBBR" (Organ). Schmetz-nåler type 130/705 H-E kan også brukes. Bruk av andre typer nåler kan føre til at nålen brytter eller tråden ryker, at nåltrædermekanismen skades eller til personskader.
- Bruk aldri bøyd nåler. Bøyd nåler kan lett brytte, noe som kan føre til personskade.

Kontrollere nålen

Det er svært farlig å sy med en nål som er bøyd, ettersom nålen kan komme til å brytte mens maskinen er i gang. Plasser den flate siden av nålen på et jevnt underlag og kontroller at avstanden mellom nålen og det jevne underlaget er likt overalt. Hvis nålen er bøyd eller tuppen på nålen er brukket, må nålen byttes med en ny nål. (Se "Bytte nål" på side 86.)

■ God nål

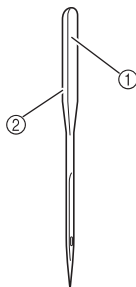

- ① Flat side
- ② Nåletypemerke

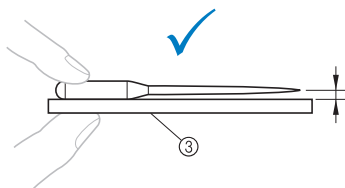

- ③ Jevnt underlag

■ Defekt nål

Hvis avstanden mellom nålen og det jevne underlaget ikke er likt, betyr det at nålen er bøyd. Bruk aldri en nål som er bøyd.

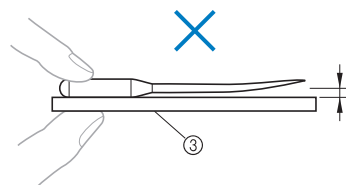

Forsiktighetsregler ved håndtering av spoler

Følg alltid disse forholdsreglene for håndtering av spoler.

! FORSIKTIG

- Bruk bare ferdigspolt undertråd (COATS "L" type/TRU-SEW POLYESTER "Filaments") eller undertrådspoler som er spesiallaget for denne maskinen. Bruk av andre typer undertrådspoler kan føre til personskader eller skade på maskinen.

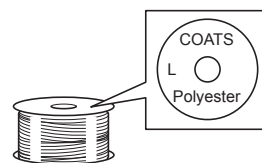

- Bruk en korrekt viklet undertrådspole. Ellers risikerer du at nålen brytter eller at trådspenningen blir feil.

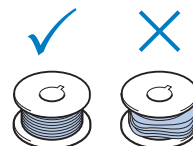

- Når du spoler undertråd, må du bare bruke spolevikleren som leveres som ekstrautstyr (se side 240) og metallspoler (komponentkode: 100376-053).
- Når du spoler undertråden må du bruke tråd av bomull eller spunnet polyester (mellom 74 dtex/2 og 100 dtex/2).

Anbefalinger for overtråd

Følg alltid anbefalingene for overtråden.



Bemerk

- Det anbefales å bruke broderitråd av rayon eller polyester (120 den × 2 / 135 dtex × 2 / 40 vekt (i Amerika og Europa) / #50 (i Japan)).

Anbefalinger for stoff

Følg alltid disse anbefalingene for stoff.



Bemerk

- Maskinen kan brodere stoffer som er inntil 1 mm tykke. Hvis det brukes tykkere stoff, kan nålen bøyes eller brette.
- Hvis du broderer overlappende sømmer er det vanskelig for nålen å trenge gjennom stoffet, noe som kan føre til at nålen bøyes eller brekker.



Bemerk

- Fest vlieseline til tynne stoffer og elastiske stoffer. (Se "Feste påstrykbart vlieseline (underlag) bak på stoffet" på side 90 for mer informasjon.)
- Hvis du broderer på store stoffstykker, må du påse at ikke stoffet setter seg fast i vognen.

Anbefalinger for bruk av displayet

Følg alltid disse anbefalingene for bruk av brukerpanelet.



Bemerk

- Berør bare displayet med fingeren eller med den medfølgende berøringspennen. Ikke bruk mekanisk blyant, strutrekker eller andre harde eller skarpe gjenstander. Du må heller ikke øve sterkt trykk på displayskjermen, da dette kan skade displayskjermen.
- Displayet kan være mørkt umiddelbart etter at broderimaskinen slås på. Dette er normalt for bakgrunnsbelysningen, og er ikke et tegn på feil. Displayet når vanligvis normal lysstyrke etter ca. 10 minutter.
- Hvis du ikke ser rett mot brukerpanelet, kan fargene bli forvridd og displayet kan være vanskelig å avlese. Dette er normalt for displayet, og er ikke et tegn på feil. Sitt rett foran displayet ved bruk. (Se "Justere brukerpanelets stilling" på side 27 hvis det er behov for justering.)

Grunnleggende prosedyrer

De grunnleggende broderiprosedyrene er beskrevet nedenfor:
Les gjennom hele prosedyren nedenfor før du tar broderimaskinen i bruk.

Trinn	Handling	Referanseside i veiledning	Referanseside i bruksanvisning
1	Sett i undertrådspolen.	s. 36	s. 33
2	Slå på maskinen.	s. 38	s. 32, 34
3	Velg et broderimønster.	s. 42	
4	Rediger broderimønsteret.	s. 44	
5	Angi broderiinnstillinger.	s. 45	
6	Kontroller det forhåndsviste bildet.	s. 46	
7	Fest stoffet i broderirammen.	s. 47	s. 34
8	Fest broderirammen til maskinen.	s. 49	
9	Kontroller broderiområdet.	s. 51	
10	Træ overtrådene.	s. 53	s. 34
11	Lås opp maskinen og trykk på start/stopp-knappen for å begynne å brodere. (Maskinen stopper automatisk når broderingen er ferdig.)	s. 63	
12	Kontroller trådspenningen.	s. 67	
13	Fjern broderirammen og ta ut stoffet fra rammen.	s. 68	
14	Slå av maskinen.	s. 69	

Fremgangsmåten for å brodere mønsteret beskrives på følgende sider.

Broderingen kan fortsette uten at mønsteret redigeres eller broderiinnstillingene er angitt, men du finner informasjon om hvordan du redigerer mønstre på side 162, og informasjon om hvordan du angir broderiinnstillinger på side 115.

Du finner beskrivelser av tastene og annen informasjon som vises på hoved-LCD-skjermene i tabellene på side 70 til 78. Bruk disse tabellene som hurtigreferanse.

Du finner informasjon om de ulike forholdsreglene som må tas under de grunnleggende prosedyrene på side 32 til 34. Disse forholdsreglene må følges nøye for å sikre at maskinen fungerer riktig. Husk å lese disse forholdsreglene.

1. Sette i undertrådspolen

Når du kjøper maskinen, er bare selve spoleholderen installert i kroken. Sett i en undertrådspole trædd med undertråd for brodering. Du finner forholdsregler angående undertrådspolen på side 33.



Bemerk

- Maskinen kan ikke vise hvor mye undertråd som er igjen. Før du begynner å brodere må du forsikre deg om at det er nok undertråd for mønsteret.
- Husk å rengjøre spoleholderen hver gang du bytter undertrådspole. Du finner mer informasjon om rengjøring av spoleholderen under "Rengjøre spoleholderen" på side 247.

Ta ut spoleholderen

1

Åpne krokdekslet.

Trekk krokdekslet mot deg.

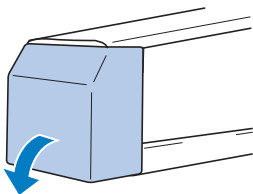

2

Trekk trådholderen mot deg.

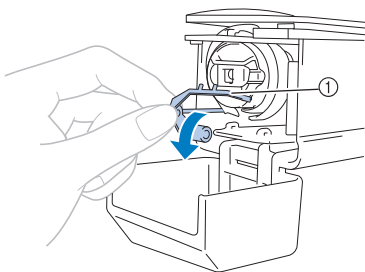

① Trådholder

Trekk trådholderen fremover for å få enkel tilgang til spoleholderen.



Note

- Trådholderen brukes til å holde tråden når du begynner å sy eller klipper tråden.

3

Grip tak i låsehendelen på spoleholderen, og ta ut spoleholderen.

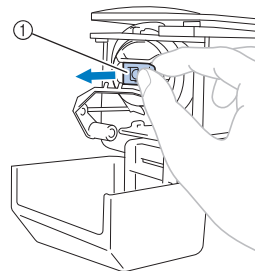

① Låsehendel

Smøre maskinen

Smør maskinen når du har tatt ut spoleholderen. Spolehuset bør smøres. Du finner mer informasjon om hvordan du smører maskinen under "Smøre maskinen" på side 250.



Bemerk

- Hell en dråpe olje i kroken én gang daglig før bruk.

Sette på plass spolen



Note

- Denne broderimaskinen har ikke noen spolevikler. Bruk ferdigspolt undertråd (type L).
- Spolevikleren som leveres som ekstrautstyr (selvstendig type), og metallspolene som leveres som ekstrautstyr, kan også brukes. (Se side 23, 240.)



FORSIKTIG

- Trådholderen kan bare bevegges innenfor en bestemt rekkevidde. Du må ikke bruke makt når du trekker i den.

1 Sett undertrådspolen i spoleholderen.

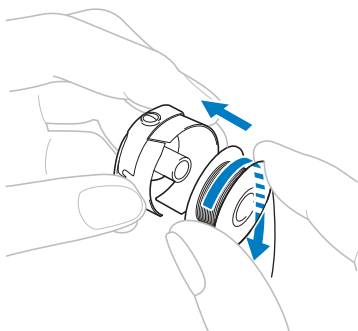

Bemerk

- Kontroller at tråden vikles av spolen med klokken som vist på tegningen. Hvis spolen er satt på plass slik at tråden vikles ut i motsatt retning, blir ikke broderiet sydd riktig.

2 Før tråden gjennom trådspalten og under spenningsjusteringsfjæren.

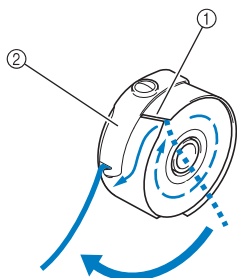

- ① Trådspalte
- ② Spenningsjusteringsfjær

3 Trekk tråden ca. 50 mm (2 tommar) gjennom åpningen i spenningsjusteringsfjæren.

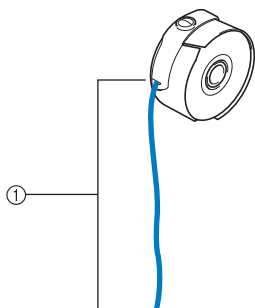

- ① Ca. 50 mm (2 tommar).

Sette på plass spoleholderen

1 Sett spoleholderen inn i kroken.

Sett inn spoleholderen slik at knasten på spoleholderen står rett overfor hakket i kroken, som vist på tegningen.

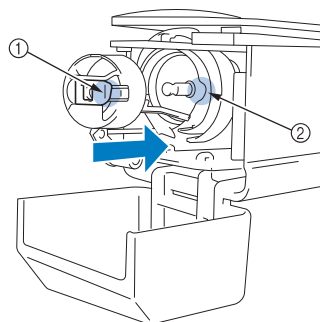

- ① Knast
- ② Hakk

2 Sett spoleholderen helt inn til den smetter på plass.

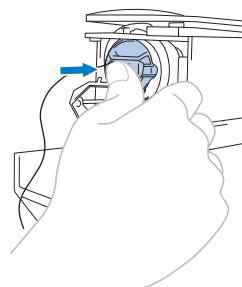

3 Lukk krokdekslet.

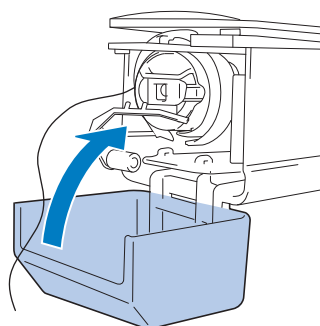

2. Slå PÅ maskinen

Kople til strømledningen og slå på broderimaskinen. Du finner forholdsregler angående strømforsyning på side 32.

1 Koble strømledningen til maskinen.

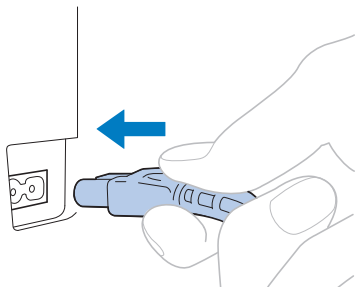

2 Sett den andre enden av strømledningen i en vanlig stikkontakt.

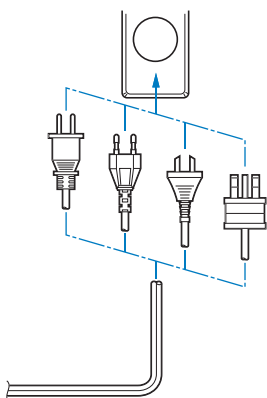

3 Sett strømbryteren bak på maskinen i posisjon "I".

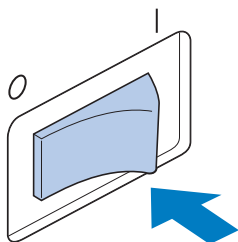

► LCD-skjermen slås på.

4 Når maskinen slås på, spilles en åpningsvideo. Berør hvor som helst på skjermen for å vise meldingen under.

5 Berør .



► Skjermen for valg av mønstertype vises, og start/stopp-knappen lyser rødt.

6 Vognen går til utgangsstilling.

- Hvis nålestang nummer 1 ikke allerede er i broderistilling, beveger nålestanghuset seg, og nålestang nummer 1 går til broderistilling.

FORSIKTIG

- Husk å holde hendene og eventuell gjenstander unna vognen for å forhindre personskade.







Note

- Hvis maskinen slås av under brodering, vil maskinen automatisk lagre mønsterstillingen til den slås på igjen. Du blir nå spurt om du vil fortsette å brodere eller begynne på en ny handling. (Se "Fortsette å brodere etter at maskinen ble slått av" på side 110.)

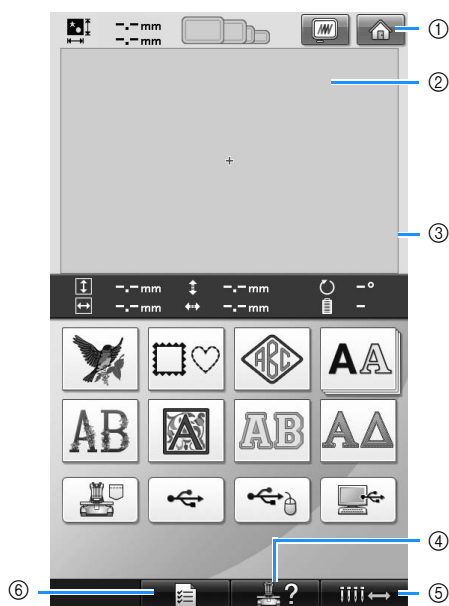
Forklaring av skjermene

Når maskinen er slått på og **OK** berøres, vises skjermen for valg av mønstertype. Handlingene som beskrives nedenfor, skal angis fra brukerpanelet. Du finner forholdsregler angående bruk av berøringspanelet på side 34.



Nr.	Utseende	Navn på tast	Funksjon	Sidehenvvisning
①		Hjem-tast	Berør denne tasten for å avbryte alle tidligere utførte handlinger og gå tilbake til den første skjermen for mønstervalg.	
②		Område for mønstervisning	Dette området viser valgt mønster.	s. 196
③		Broderiområdelinje	Viser broderiområdet til den ekstra store broderirammen. Broderirammeangivelsene, rutenettlinjene og andre displayinnstillinger kan angis fra skjermen for maskininnstillinger.	s. 196
④		Maskinens betjeningstast	Berør denne tasten for å kontrollere en maskinhandling.	s. 206
⑤		Nålestangflytterast	Berør denne tasten for å flytte eller trø i valgt nålestang. Tasten er tilgjengelig fra alle skjermene.	s. 61
⑥		Innstillingstast	Berør denne tasten for å endre innstillingene i broderimaskinen.	s. 194

* Tastene i tabellen ovenfor vises og kan brukes i de fleste skjermene som beskrives senere i denne håndboken.

Oversikt over skjermene

Den grunnleggende arbeidsrekkefølgen vises nedenfor:

Velg en mønstertype i **skjermen for valg av mønstertype**. (Se side 42, 71.)

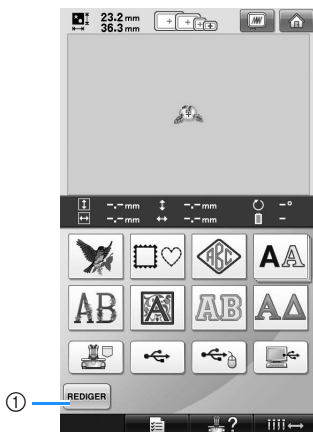

- 1 Berør denne tasten for å fortsette til **skjermen for mønsterredigering** etter at minst ett mønster er valgt. Denne tasten er ikke tilgjengelig med mindre det tidligere er valgt et mønster.

Velg mønster på **mønsterlisteskjermen**. (Se side 42, 72.)

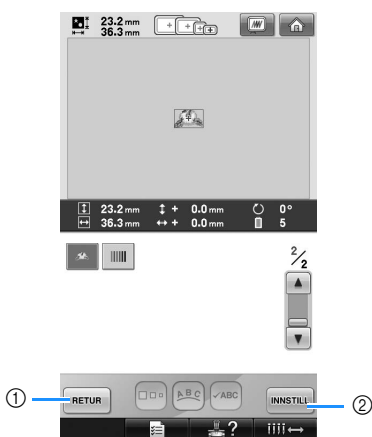

- 1 Berør denne tasten for å gå tilbake til **skjermen for valg av mønstertype**.
- 2 Berør denne tasten for å gå videre til **skjermen for mønsterredigering**.

Rediger mønsteret i **skjermen for mønsterredigering**. (Se side 44, 73.)



- 1 Berør denne tasten for å gå tilbake til **skjermen for valg av mønstertype** og legge til et annet mønster.
- 2 Berør denne tasten for å gå videre til **skjermen for broderiinnstillinger**.

Hvis dette er et kombinert mønster kan du i **skjermen for broderiinnstillinger** redigere hele mønsteret, angi broderiinnstillinger og kontrollere broderiområdet. (Se side 45, 75.)



- 1 Berør denne tasten for å gå tilbake til **skjermen for mønsterredigering**.
- 2 Berør denne tasten for å gå videre til **broderiskjermen**.

Kontroller trådfargene som er tilordnet nålestengene på **broderiskjermen**, og sett deretter på overtrådene. Berør  for å låse opp maskinen, slik at start/stopp-knappen begynner å blinke grønt. Broderimaskinen er nå klar til å begynne å sy. Når broderiet er sydd, vises **skjermen for broderiinnstillinger**. (Se side 53, 77.)

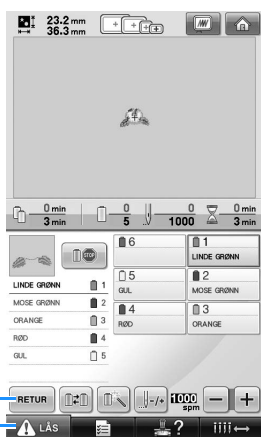

- ① Berør denne tasten for å gå tilbake til **skjermen for broderiinnstillinger**.
- ② Opplåsingstasten

3. Velge et broderimønster

Som et eksempel velger vi mønsteret som vises til høyre, på den siste siden av broderimønstrene.



Velg en mønsterkategori (type) på skjermen for valg av mønstertype.

Skjerm for valg av mønstertype (Du finner mer informasjon om tastene og annen informasjon på skjermen på side 71.)

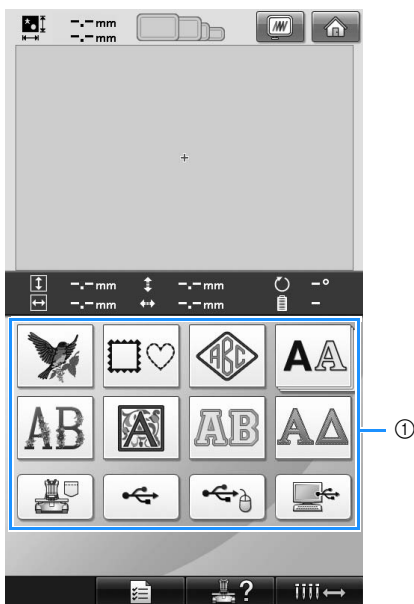

① Mønstertypetaster

På mønsterlisteskjermen søker du etter ønsket mønster og berører tasten for mønsteret.

Mønsterlisteskjerm (Du finner mer informasjon om tastene og annen informasjon på skjermen på side 72.)

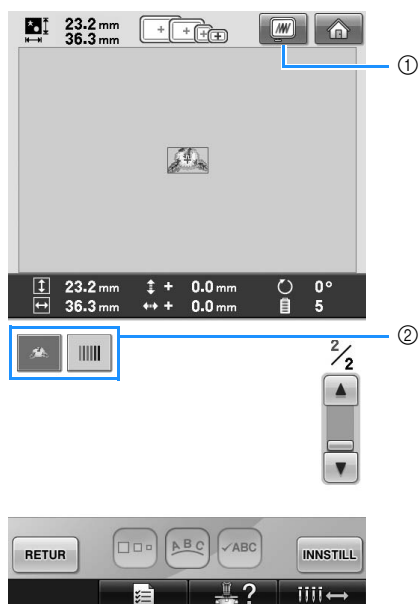

① Viser bildet som forhåndsvisning.
② Mønstertaster

■ Vise bildet som forhåndsvisning fra skjermen for mønstervalg

Berør  for å vise bildet som forhåndsvisning før du velger det.

Berør  for å gå tilbake til skjermen for mønstervalg.



Velge et broderimønster

Vi velger et blomstermønster på side 2.



- 1 Berør  for å velge broderimønsterkategori.

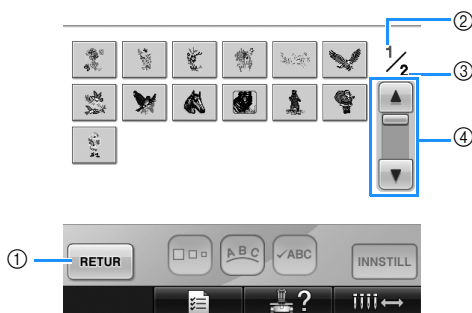

► Mønsterlisteskjermen vises.

- 2 Berør  (forrige) eller  (neste) til ønsket side vises.



- Hvis du ønsker å velge en annen mønstergruppe enn broderimønstrene, berører du
 - 1 Retur
 - Skjermen for valg av mønstertype vises.
 - 2 Gjeldende sidenummer
 - 3 Totalt antall sider
 - 4 Rulletast
 Berør  (forrige) eller  (neste) for å hoppe én side om gangen, eller berør rullefeltet for å hoppe flere sider om gangen.

- 3 Berør ønsket mønster.

I dette eksemplet berører du  .

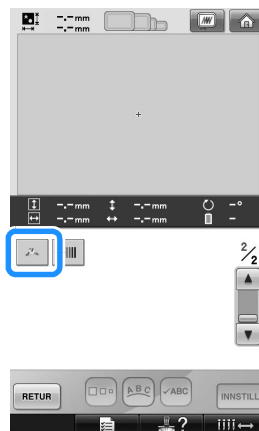

► Det valgte mønsteret vises i mønstervisningsområdet.

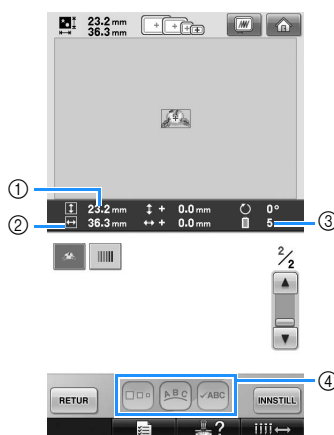

- Når et mønster er valgt, vises følgende:
 - 1 Mønsterets lodrette lengde
 - 2 Mønsterets vannrette bredde
 - 3 Antall trådfargebytter og tastene angitt av 4, som kan brukes til å endre mønsterstørrelsen eller tegns tekstarrangement. Hvilke funksjoner som kan brukes, avhenger av hvilken mønstertype som er valgt. (Se "Bytte størrelsen på et mønster" på side 164.)
- Hvis feil mønster er valgt eller du ønsker å velge et annet mønster, berører du ønsket mønster.

- 4 Berør  for å vise neste skjerm.

Dette bekrefter mønstervalget.

► Skjermen for mønsterredigering vises.

4. Redigere broderimønsteret

Fra denne skjermen kan du redigere mønsteret.

Skjerm for mønsterredigering (Du finner mer informasjon om tastene og annen informasjon på skjermen på side 73.)

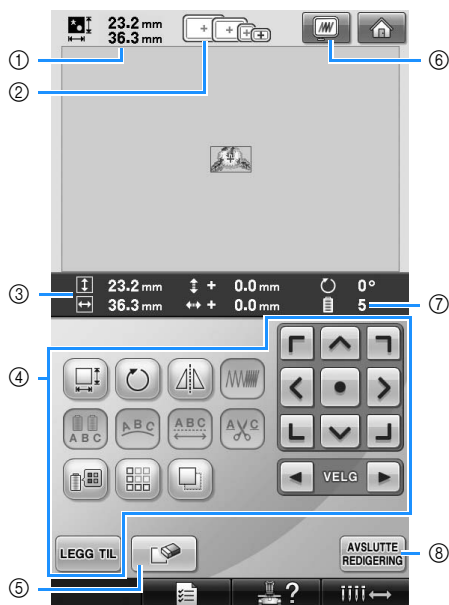

- ① Viser størrelsen på broderimønsteret som vises i mønstervisningsområdet. Den øverste verdien viser høyden, og den nederste verdien viser bredden. Hvis broderimønsteret består av en kombinasjon av flere mønstre, vises størrelsen på hele mønsteret med alle mønstrene inkludert.
- ② Uthever størrelsen på broderirammer som kan brukes til å se det valgte broderimønsteret.



Note

- Hvis broderirammeholderen ikke er festet til maskinen, viser ikke broderiområdet korrekt rammestørrelse. (Se side 49.)
- ③ Viser størrelsen på det valgte broderimønsteret. Den øverste verdien viser høyden og den nederste verdien viser bredden.
 - ④ Berør for å redigere mønsteret.
 - ⑤ Berør denne tasten for å slette mønsteret, for eksempel hvis feil mønster er valgt. Ingen mønster er valgt, og skjermen for valg av mønstertype vises.
 - ⑥ Viser bildet som forhåndsvisning.
 - ⑦ Viser antall trådfargebytter for det valgte broderimønsteret.
 - ⑧ Går videre til neste skjerm.

I dette eksemplet skal vi ikke redigere mønsteret. Gå videre til neste skjerm uten å redigere.

Gå videre til skjermen for broderiinnstillinger

- 1 Trykk på **AVSLUTTE REDIGERING**.



► Skjermen for broderiinnstillinger vises.

5. Angi broderiinnstillinger

Fra denne skjermen kan du redigere hele mønsteret og angi broderiinnstillinger. Du kan også kontrollere broderiplasseringen og lagre et mønster for senere bruk.

Skjerm for broderiinnstillinger (Du finner mer informasjon om tastene og annen informasjon på skjermen på side 75.)

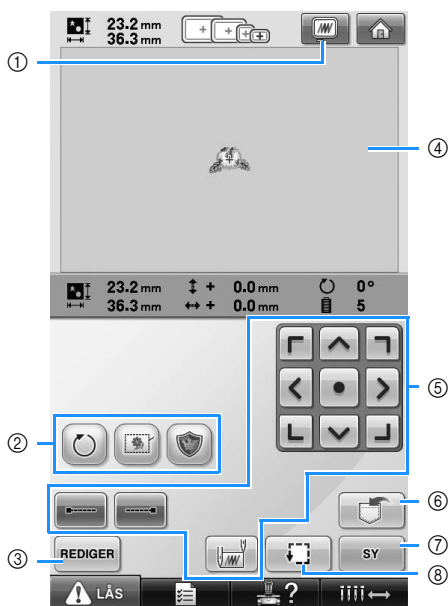

- ① Viser bildet som forhåndsvisning.
- ② Berør for å redigere mønsteret.
- ③ Går tilbake til skjermen for mønsterredigering.
- ④ På skjermen for broderiinnstillinger angir broderirammeveiledningen i mønstervisningsområdet størrelsen på den installerte broderirammen.
- ⑤ Berør disse tastene for å angi hvordan mønsteret skal broderes.
- ⑥ Berør for å lagre mønsteret i minnet.
- ⑦ Går videre til neste skjerm.
- ⑧ Berør for å kontrollere broderiområdet.

I dette eksemplet skal vi ikke angi noen av broderiinnstillingene. Fortsett med neste handling.

Note

- Hvis broderirammen ikke er plassert riktig når du går videre til skjermen for broderiinnstillinger, blir broderirammen flyttet til riktig plassering samtidig som skjermen for broderiinnstillinger vises. (Se "Flytte til riktig posisjon" på side 95.)

6. Forhåndsviser bildet

Du kan vise et bilde av det ferdige mønsteret i broderirammen.

Kontrollere et forhåndsvisningsbilde

Vis forhåndsvisningsbildet for å kontrollere at broderiet vil bli sydd slik du ønsker.

- 1 Berør .

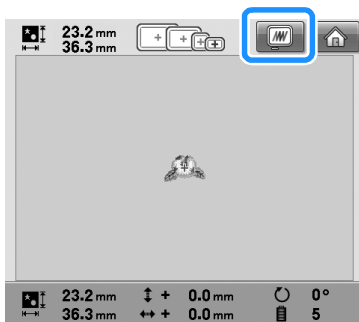

► Forhåndsvisningsbildet vises.

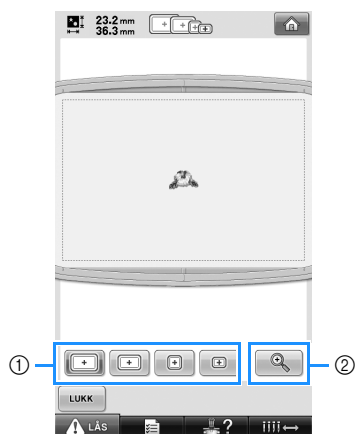



- ① Berør disse tastene for å vise mønsteret i broderirammer med ulike størrelser. Du kan velge broderirammer som vises med hvitt på grå taster.
- ② Berør denne tasten for å vise mønsteret forstørret.

Note

- Et liggende forhåndsvisningsbilde kan ikke roteres til stående retning, selv om det er tomt øverst og nederst.

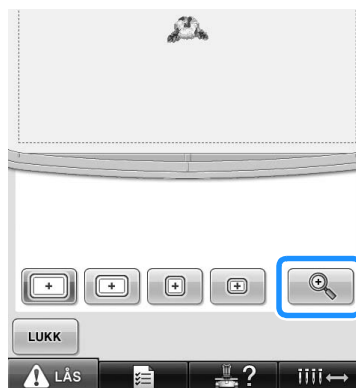
- 2 Berør  for å vise kun mønsteret (uten broderirammen), slik at det fyller skjermen.



- 3 Berør  igjen for å vise mønsteret med broderirammen.

- 4 Berør  for å gå tilbake til den forrige skjermen.

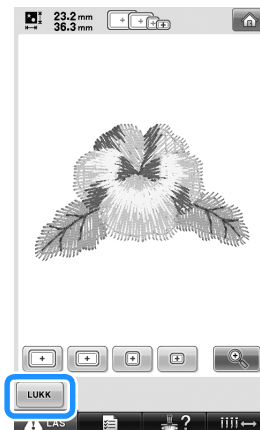

Note

- Broderiet kan sys mens forhåndsvisningsbildet vises på broderiskjermen. Hvis forhåndsvisningsbildet vises på andre skjermer enn broderiskjermen, kan ikke broderiet sys.

7. Feste stoffet i broderirammen

Når du har valgt broderimønsteret, kan du kontrollere hvilken broderiramme som kan brukes for å sy mønsteret. Velg riktig ramme og fest stoffet og vlieselinet i broderirammen. (Se "Feste påstrykbart vlieseline (underlag) bak på stoffet" på side 90.) Du finner forholdsregler angående stoffet på side 34.



Bemerk

- Hvis stoffet ikke er stramt, kan mønsteret bli skjevt, eller stoffet kan rynke seg. Følg fremgangsmåten nedenfor for hvordan du strekker stoffet stramt i broderirammen slik at stoffet ikke er løst. Husk også at du må arbeide på et jevnt underlag når du plasserer stoffet i broderirammen.

Feste stoffet i broderirammen

1

Velg en broderiramme.

Velg broderirammen du vil bruke fra broderirammestørrelsene som vises på skjermen.

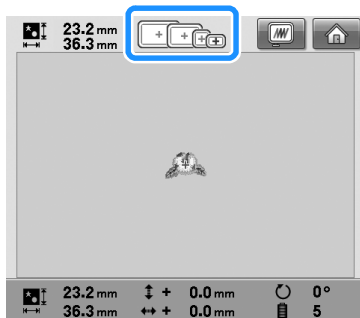

Broderirammene som kan brukes, er mørke (). Broderirammer som ikke kan brukes, er lyse ().



Note

- Hvis broderirammeholderen ikke er festet til maskinen, viser ikke broderiområdet korrekt rammestørrelse. (Se side 49.)

■ Broderirammetyper

Fire broderirammestørrelser medfølger maskinen. Du finner mer informasjon om bruksområdene for hver ramme under "Bruke broderirammene på korrekt måte" på side 88.

Ikon	Navn
Broderiområde	
	Ekstra stor broderiramme
200 mm (H) × 300 mm (B) (7-7/8 tommer (H) × 11-3/4 tommer (B))	
	Stor broderiramme
130 mm (H) × 180 mm (B) (5-1/8 tommer (H) × 7-1/8 tommer (B))	
	Middels broderiramme
100 mm (H) × 100 mm (B) (4 tommer (H) × 4 tommer (B))	
	Liten broderiramme
40 mm (H) × 60 mm (B) (1-1/2 tommer (H) × 2-3/8 tommer (B))	



FORSIKTIG

- Hvis andre broderirammer enn de fire inkluderte brukes, kan broderirammen treffe trykkfoten og skade maskinen eller brukeren.



Bemerk

- Broderirammeindikatorerne viser alle broderirammestørrelser som broderimønsteret kan sys med. Husk å bruke en broderiramme med den mest egnede størrelsen. Hvis broderirammen som brukes, er for stor, kan mønsteret bli skjevt, eller stoffet kan rynke seg. (Se "Bruke broderirammene på korrekt måte" på side 88.)

■ Feste stoffet i den lille broderirammen

Nedenfor finner du en beskrivelse av hvordan du fester stoffet i den lille broderirammen. Samme fremgangsmåte brukes for å feste stoffet i den middels store broderirammen. Du finner mer informasjon om hvordan du fester stoff i den store og den ekstra store broderirammen under "Feste stoffet" på side 91.

2 Løsne skruen på den ytre rammen.

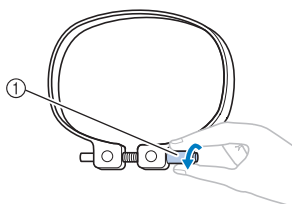

① Skru

3 Legg stoffet med rettsiden opp på den ytre rammen.

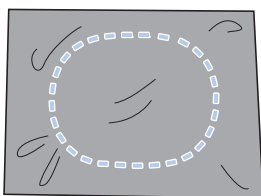

- Den ytre rammen har ingen bestemt forside eller bakside. Begge sidene kan brukes som forside.

4 Trykk den indre rammen inn i den ytre rammen.

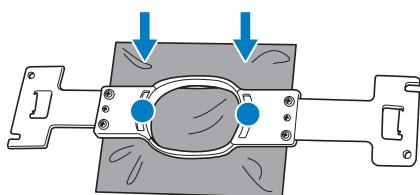

- Forsikre deg om stoffet ikke er rynket når det er strukket i broderirammen.

5 Stram skruen forsiktig og trekk i kantene av stoffet.

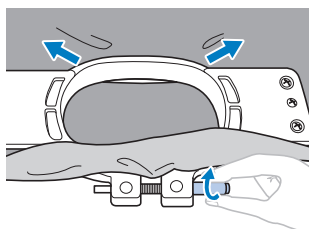

6 Stram skruen helt til og kontroller at stoffet er stramt.

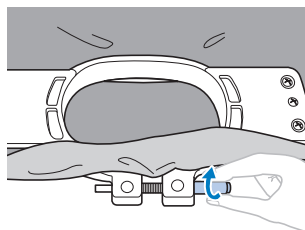

- Når du har strammet stoffet, skal du høre en trommelignende lyd når du banker forsiktig på det.
- Klem den indre og ytre rammen godt på plass slik at bunnen på den indre rammen er lavere enn bunnen på den ytre rammen.

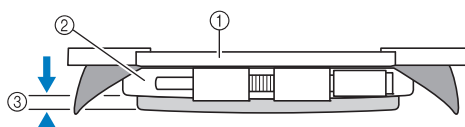

- ① Indre ramme
② Ytre ramme
③ Bunnen på den indre rammen

- Bruk den medfølgende, skiveformete skrutrekkeren til å stramme til skruen.

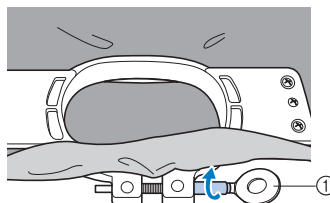

① Skiveformet skrutrekker

Hvor mye stoffet strekkes og bruken av vlieseline varierer, avhengig av hvilken type stoff det broderes på. Prøv ulike metoder for å få best mulig broderieresultat. (Se "Ringteknikker" på side 222.)

Note

- Denne broderimaskinen kan også brukes med den valgfrie capsrammen. (Se "Bruke den valgfrie capsrammen" på side 225.)

8. Feste broderirammen på maskinen

Når stoffet er festet i broderirammen, fester du broderirammen til broderimaskinen.

! FORSIKTIG

- Hvis broderirammen ikke er riktig festet, kan den treffe trykkfoten og skade maskinen eller brukeren.
- Forsikre deg om at start/stopp-knappen lyser rødt når du fester broderirammen. Hvis start/stopp-knappen blinker grønt, kan broderimaskinen begynne å sy. Hvis broderimaskinen begynner å gå kan det føre til personskade.
- Forsikre deg om at broderirammen ikke treffer andre deler av broderimaskinen når du fester broderirammen.



Bemerk

- Før du fester broderirammen må du kontrollere at det er nok tråd på spolen.

Feste broderirammen

Juster bredden på broderirammeholderen til samme størrelse som broderirammen, og fest broderirammen til maskinen. Nedenfor vises et eksempel på hvordan du fester den lille broderirammen.

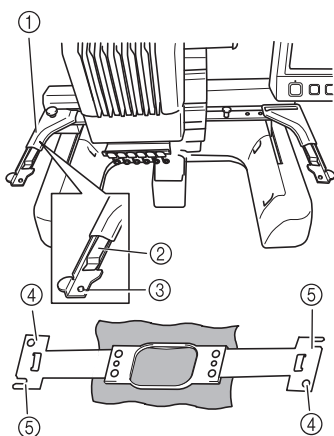

- 1 Broderirammeholderens venstre arm
Flytt broderirammeholderens arm mot venstre eller høyre for å justere den i forhold til broderiramens størrelse.
- 2 Broderirammeholder med klemmer.
Sett broderirammen i klemmene på broderirammeholderen.
- 3 Plasseringsstift
- 4 Hull
- 5 Plasseringsspor

1 Løsne de to tommeskruene på broderirammeholderen.

Hvis skruen er for stram, bruker du den medfølgende, skiveformete skrutrekkere.

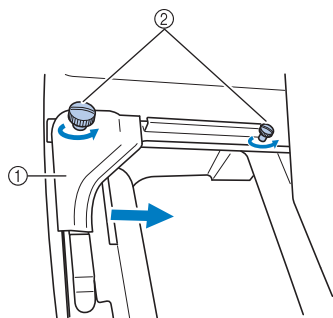

- 1 Venstre arm
 - 2 Tommeskruer
- Den venstre armen på broderirammeholderen kan flyttes.
- Løsne kun tommeskruene maks. to omdreininger mot klokken. Ta ikke ut skruen.

- 2** Beveg den venstre armen for å justere skruen på høyre side etter merket for broderirammen som skal installeres, og stram til tomme skrue.

I dette eksemplet justerer vi etter merke ⑤.

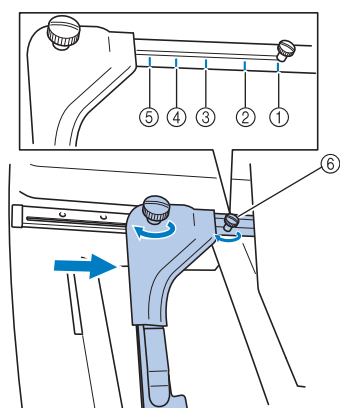

- ① Merke for ekstra stor broderiramme
- ② Merke for stor broderiramme
- ③ Merke for middels broderiramme
- ④ Merke for broderirammer til industrielle broderimaskiner*
- ⑤ Merke for liten broderiramme
- ⑥ Juster skruen i forhold til merket.

* Når du bruker broderirammer til industrielle broderimaskiner, gjenkjenner maskinen ikke rammens broderiområde. Bruk prøvesyfunksjonen for å kontrollere at mønsteret passer i broderiområdet. Hvis det er installert en broderiramme for en industriell broderimaskin, må den høyre armen på broderirammen også bevege seg. Du finner mer informasjon under side 224.



Bemerk

- Husk å stramme til de to tomme skrue med den medfølgende, skiveformete skrutrekkeren. Maskinen vil registrere feil rammestørrelse hvis de to skrue ikke strammes.

- ▶ Broderirammeholderen er klar for feste av broderirammen.

- 3** Hold broderirammen vannrett samtidig som du justerer både det venstre og høyre festet etter klemmene på broderirammeholderen.

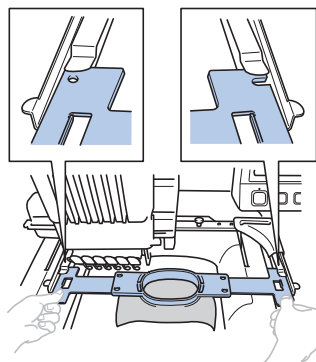

- Den indre rammen skal være øverst.



Bemerk

- Hvis den ytre rammen er øverst, som vist under, er broderirammen feil festet.

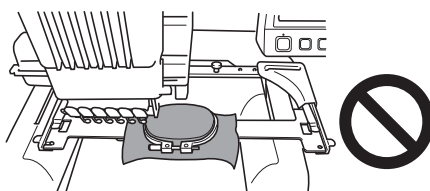

- 4** Sett inn broderirammen til den smetter på plass.

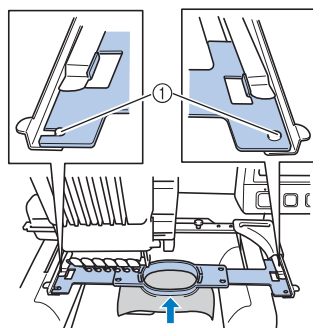

- ① Påse at stiftene på den venstre og høyre armen på broderirammeholderen passer inn i plasseringssporet og hullet på broderirammen.

9. Kontrollere broderiområdet

Kontroller broderiområdet for å sjekke at broderiet blir sydd på ønsket sted og ikke blir skjevt og at broderirammen ikke vil treffe trykkfoten.

Hvis broderirammen ikke er riktig plassert, flyttes den til riktig posisjon, og broderiplasseringen blir angitt.

1 Berør .

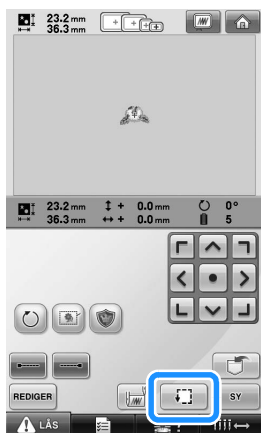

► Trykkfoten senkes, og broderirammen flytter seg for å vise broderiområdet.

2 Hjørnene i åttekanten som viser broderiområdet for mønsteret, angis ved at retningen endres.

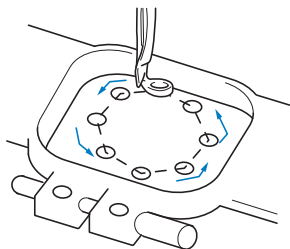

Kontroller bevegelsen til broderirammen nøye, og forsikre deg om at broderiet blir sydd på ønsket sted og at broderirammen ikke treffer trykkfoten.

Stanse midlertidig for å kontrollere området



Broderirammen kan stoppes midlertidig på ønsket sted, eller du kan avslutte kontrollen av broderiområdet.

1 Når broderirammen flyttes til ønsket posisjon, berører du  på nytt.

► Broderirammen stopper, og den neste skjermen vises.



- ① Berør for å fortsette å bevege rammen.
- ② Berør for å avslutte kontrollen av broderiområdet.

2 Berør  for å fortsette å bevege broderirammen. Berør  for å avslutte kontrollen av broderiområdet.

Gå videre til broderiskjermen

Når du er ferdig med de nødvendige handlingene på skjermen for broderiinnstillinger, går du videre til broderiskjermen.

1 **Berør**  .

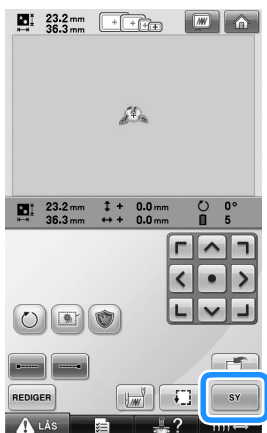

► Broderiskjermen vises.

10. Træ overtråden

Se broderiskjermen for å få informasjon om hvilke nålestenger som skal træs med hvilke trådfarger, og træ deretter overtrådene.

Kontrollere nålestengene og trådfargene

På skjermen for broderiinnstillinger berører du **SY** for å vise broderiskjermen og meldingen om at nålestengene skal træs (at trådsnellene fra forrige gang skal byttes). Kontroller trådfargene på denne skjermen.

Broderiskjerm (Du finner mer informasjon om tastene og annen informasjon på skjermen på side 77.)

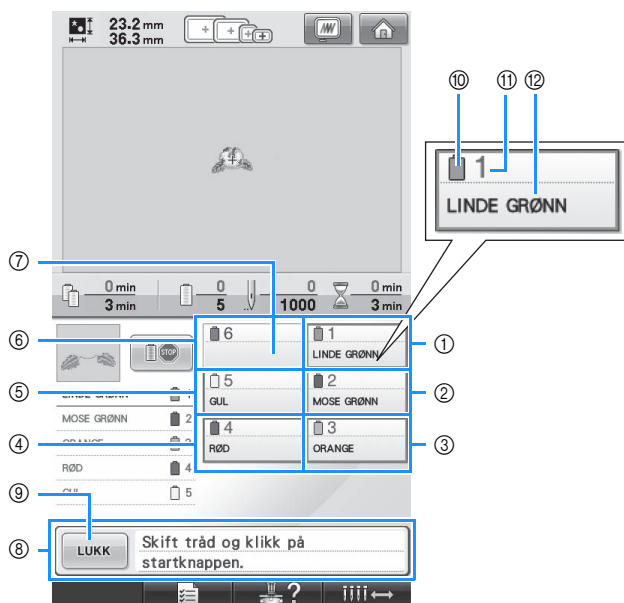

- ① Trådinformasjon for den første nålestangen
- ② Trådinformasjon for den andre nålestangen
- ③ Trådinformasjon for den tredje nålestangen
- ④ Trådinformasjon for den fjerde nålestangen
- ⑤ Trådinformasjon for den femte nålestangen
- ⑥ Trådinformasjon for den sjette nålestangen
- ⑦ Hvis ingen trådfargenavn er vist, er nålestangen ikke brukt.

Hvis en trådfarge er tildelt nålestangen i et mønster som tidligere er sydd, viser nålestangen den tidligere tildelte fargen.

- ⑧ Melding om at du må bytte trådsnelle.

(Se side 103.)

Denne meldingen vises når trådsnellene må

byttes. Hvis ikke **LUKK** ⑨ berøres for å lukke meldingen, kan ikke broderingen fortsette.



Note

- Trådinformasjonen til trådsnellen som skal byttes vises innrammet i rødt.

- ⑩ Trådfarge
- ⑪ Nålestangnummer
- ⑫ Trådfargenavn eller -nummer

Tråd med fargenavn som vises ved siden av hvert nålestangnummer, blir trædd på den aktuelle nålestangen. For den viste skjermen

1: Lindegrønn

2: Mosegrønn

3: Orange

4: Rød

5: Gul

Hvis det ikke står noe navn ved siden av nålestangnummeret, brukes ikke denne nålestangen. I dette eksemplet brukes ikke nålestang 6.

1 Berør .

► Skjermen som angir at snellene skal byttes, lukkes.

- På broderiskjermen kan du i tillegg til å kontrollere trådfargene også kontrollere informasjon som antall sting og sytid, samt angi ulike broderiinnstillinger.

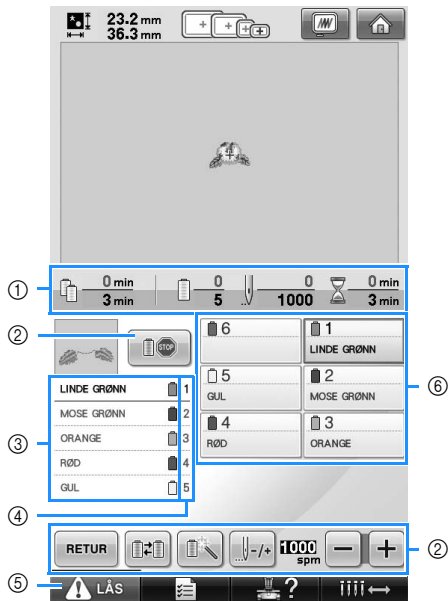

- ① Viser antall trådfargebytter, antall sting, broderitid og hvor lang tid som er igjen før snellene må byttes.
- ② Bruk disse tastene for å angi ulike broderiinnstillinger eller gå tilbake til skjermen for broderiinnstillinger.
- ③ Viser broderirekkefølgen for trådfargene.
- ④ Angir nålestangnummeret som trådfargen til venstre er tilordnet.
- ⑤ Når du skal starte maskinen, berører du denne tasten for å låse opp maskinen og trykker deretter på start/stopp-knappen.
- ⑥ Berør en tast for å flytte den valgte nålestangen til syposisjon. Brukes når nålen træs med den automatiske nåltrædermekanismen.

FORSIKTIG

- Når  (opplåsingstasten) på broderiskjermen berøres, begynner start/stopp-knappen å blinke grønt, og broderimaskinen kan starte. Hvis overtråden eller nålen træs, må du være forsiktig så ikke broderimaskinen startes, da dette kan føre til personskaade.

Træ overtråden

Træ nålestengene med broderitråd i riktig rekkefølge. Begynn med nålestang 1.

Berør  → GRUNNFUNKSJON →  →  for å se en video av betjeningen på LCD-skjermen (se side 206).

FORSIKTIG

- Følg instruksjonene nøye når du trær overtråden. Hvis overtråden er feil trædd, kan dette føre til at tråden ryker eller vases, slik at nålen bøyes eller brytter.



Bemerk

- Det anbefales å bruke broderitråd av rayon eller polyester (120 den/2, 135 dtex/2, 40 vekt (i Amerika og Europa), #50 (i Japan)).



Note

- En linje på maskinen viser hvilken retning broderimaskinen skal træs i. Påse at spolen er trædd i riktig retning.

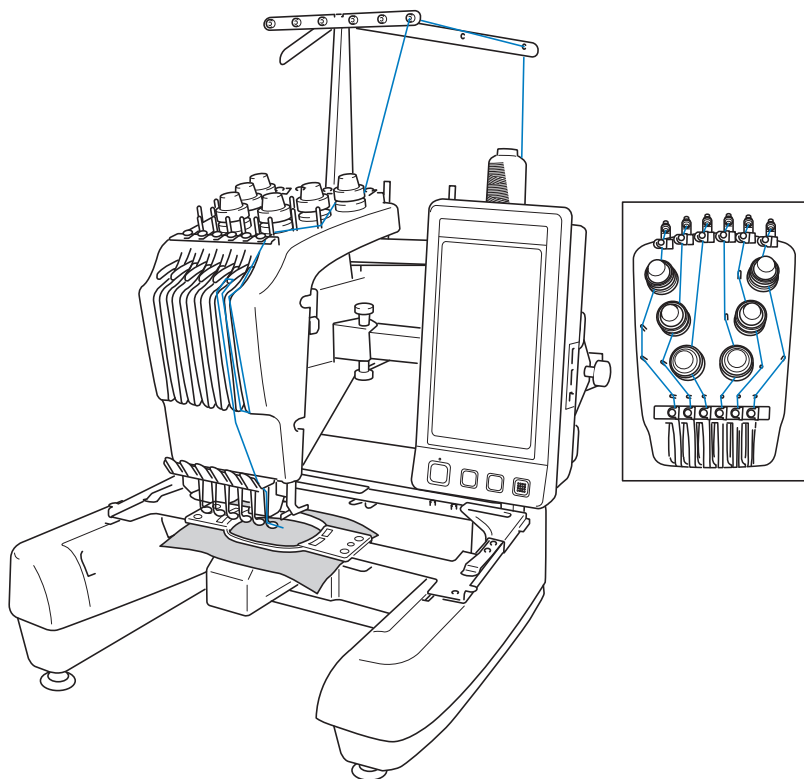

Tallene angir trådretingen for hver av de nummererte nålestengene. Vær nøye med å trå nålestengene riktig.

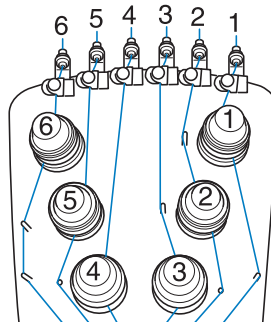
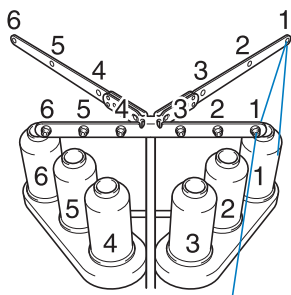

- 1** Sett trådsnellen med den fargen (limegrønn) som er angitt for nålestang 1 på snellepinne 1.

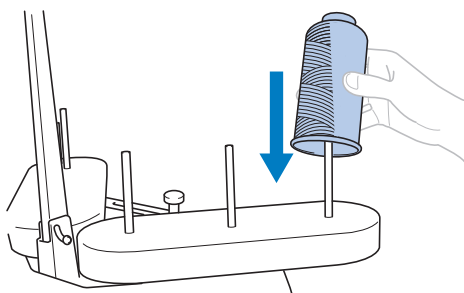

- Kontroller at snelleholderen åpnes i V-form.
- Når du bruker små trådsneller, må du huske å plassere det medfølgende snelleunderlaget på snellepinnen før du plasserer snellen på pinnen.
- Bruk spolehette på alle trådsneller som er kortere enn snellepinnen.

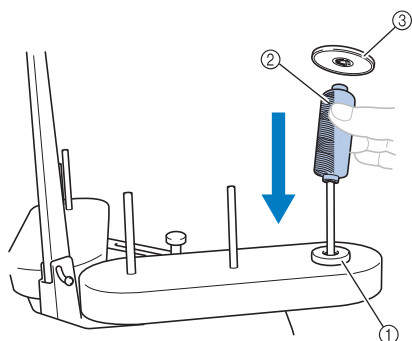

- ① Snelleunderlag
- ② Liten snelle
- ③ Spolehette

- 2** Før tråden gjennom hull nummer 1 i trådlederen like over snellen, og før deretter tråden gjennom hull nummer 1 i trådlederen på forsiden av maskinen.

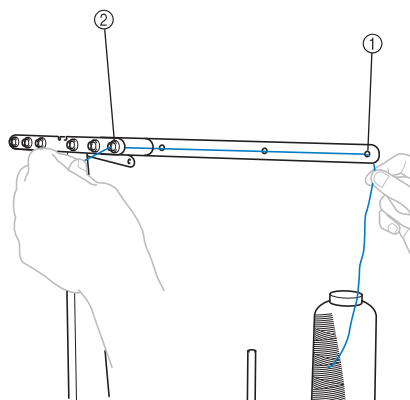

- ① Hull nummer 1 i trådlederen over snellen
- ② Hull nummer 1 i trådlederen på forsiden av maskinen

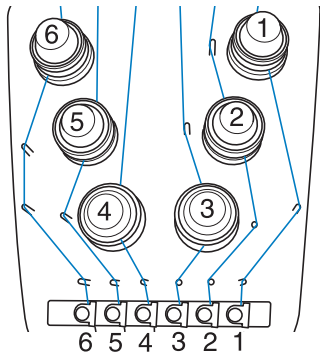

3 Før tråden gjennom hullet i øvre trådleder nummer 1.

Før tråden mot deg fra innsiden av trådlederen.

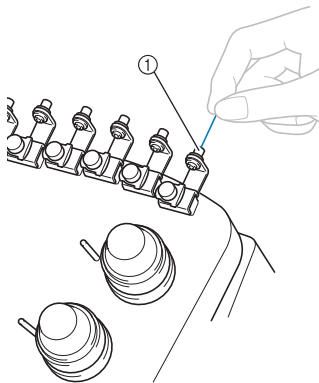

① Hull i øvre trådleder

4 Før tråden gjennom øvre trådleder nummer 1.

Hold tråden med begge hender og før den under trådlederen fra høyre.

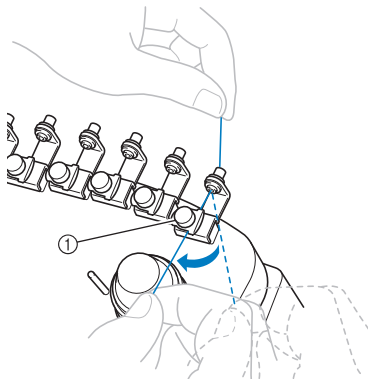

① Øvre trådleder

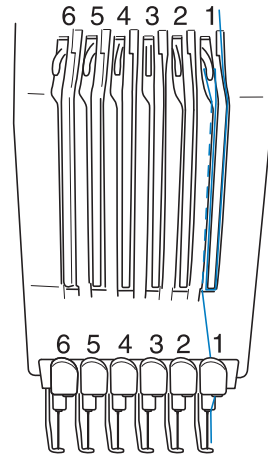

5 Vikle tråden én gang med klokken rundt trådspenningskive nummer 1.

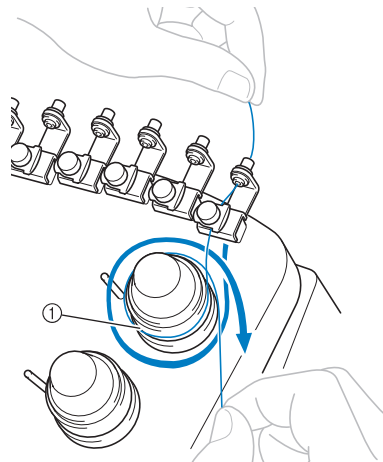

① Trådspenningskive

- Forsikre deg om at tråden sitter godt i trådspenningskiven og er ført forbi de riktige trådlederstiftene. (Se tegningen til venstre øverst på siden.)

Bemerk

- Alle trådspenningskivene træs med klokken.

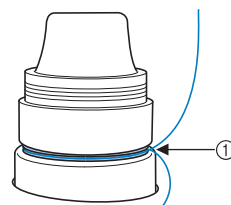

① Før tråden rundt her.

- 6** Før tråden i den trådretningen som er angitt på maskinen, og før den deretter under midtre trådlederplate nummer 1.

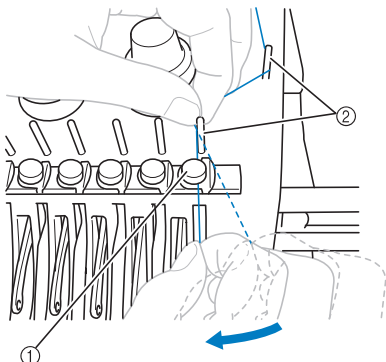

- ① Midtre trådleder
② Trådlederstift

- Retningen fra den øvre trådlederen rundt trådspenningskiven til den midtre trådlederen (trinn 5 til 6) varierer, avhengig av spolenummeret. Ved å føre tråden fra venstre mot høyre gjennom trådlederstiftene hindrer du at tråden blir vaset. Træ hver nålestang som vist på tegningen på side 57.

- 7** Før tråden langs spor nummer 1 og gjennom trådoptakshendel nummer 1 fra høyre mot venstre.

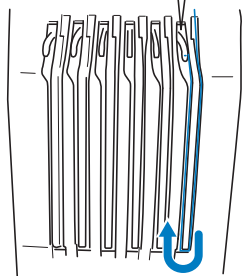
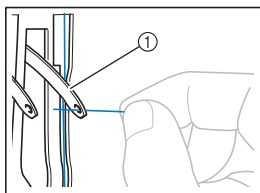

- ① Trådoptakshendel

- 8** Før tråden ned gjennom sporet til den nedre trådlederen, og deretter gjennom hullet i nedre trådleder nummer 1.

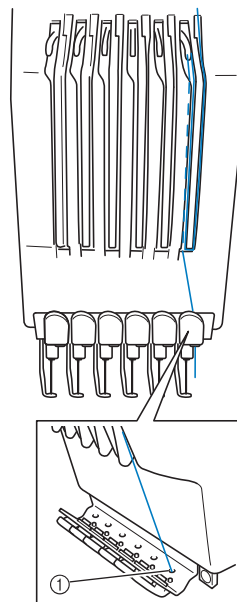

- ① Hull i nedre trådleder

- 9** Bruk den medfølgende nåltræderen til å føre tråden inn i trådlederen til nålestang nummer 1.

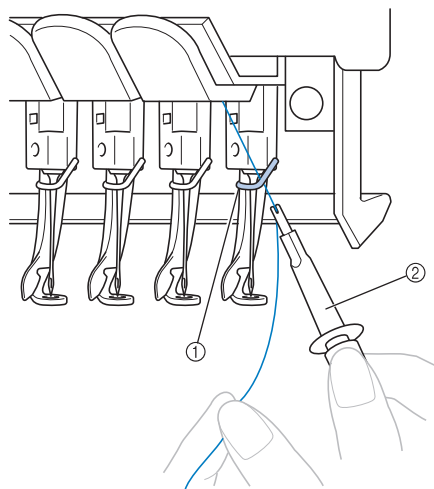

- ① Nålestangens trådleder
② Verktøy for bytte av nål (nåltræder)

Slik træs nålen

Bruk den automatiske nålitrædermekanisme for å træ nålen.

Berør  → GRUNNFUNKSJON →  →

 for å se en video av betjeningen på

LCD-skjermen (se side 206).

1 Trykk på den automatiske nålitræderknappen.

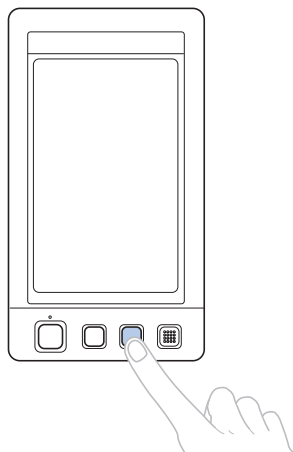

- Kroken på den automatiske nålitrædermekanismen føres gjennom nåløyet.

! FORSIKTIG

- Hvis nålen ikke er satt helt inn, vil ikke kroken på den automatiske nålitrædermekanismen føres gjennom nåløyet ved automatisk nålitræding, og kroken kan bli bøyd, eller nålen kan ikke træs.
- Kontakt din autoriserte forhandler hvis kroken på den automatiske nålitrædermekanismen er bøyd eller skadet.
- Ikke drei på håndhjulet mens kroken på den automatiske nålitrædermekanismen føres gjennom nåløyet, da dette kan skade den automatiske nålitrædermekanismen.

⚡ Bemerk

- For å unngå skade, kan den automatiske nålitrædermekanismen gå tilbake til bakre posisjon når du dreier på håndhjulet.
- Den automatiske nålitrædermekanismen kan træ nålen i syposisjon. Når mekanismen brukes må du påse at nålestangen du vil træ, er plassert i syposisjon, ellers kan ikke den automatiske nålitrædermekanismen brukes på denne nålen. Hvis nålestangen ikke er i syposisjon, må den flyttes dit. (Se side 61.)

- ### 2
- Trekk ut omtrent 150 mm (6 tommer) med tråd. La tråden bli slakk, og sørg for at ikke tråden er spent. Deretter fører du tråden, som vist på tegningen, under gaffelen til den automatiske nålitrædermekanismen fra høyre, og fanger deretter opp tråden med kroken som går gjennom nåløyet.

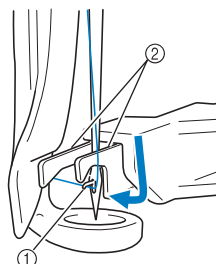

- ① Krok
- ② Gaffel

⚡ Bemerk

- Når du fanger opp tråden med kroken, må du være forsiktig så ikke tråden blir slakk.

3 Før tråden under lederen på trykkfoten.

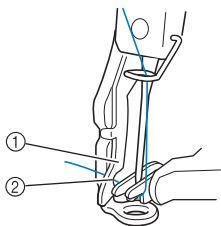

- ① Trykkfotleder
- ② Hakk i trykkfotlederen
- Forsikre deg om at tråden føres godt gjennom hakket i trykkfotlederen.

4 Før tråden gjennom sporet i trådklipperen, og trekk forsiktig i tråden for å klippe den.

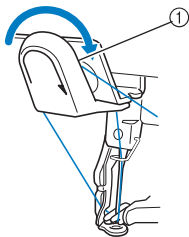

- ① Spor i trådklipper



Bemerk

- Hvis tråden ikke føres riktig gjennom sporet i trådklipperen, vises meldingen "Viskerfeil", og nålen kan ikke træs. Påse at tråden føres riktig gjennom sporet.
- Hvis det ikke er trukket ut nok tråd, kan ikke tråden trekkes gjennom trådklipperen.

5 Trykk på den automatiske nåltræderknappen.

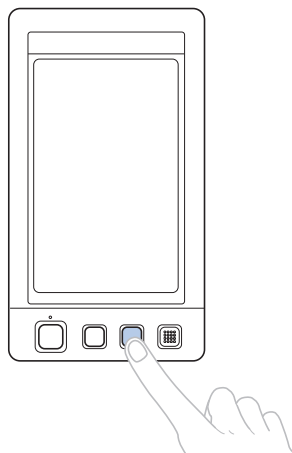

- Nåltræderen flyttes bort fra nålen. Tråden trekkes gjennom nåløyet.
- Visseren kommer ut og fanger opp tråden mellom nålen og nåltræderen.
- Nåltræderen går tilbake til den opprinnelige utgangsposisjonen.

Nå er overtråden for nålestang 1 ferdig trædd.

Træ de andre nålestengene på samme måte. Bemerk: Vær oppmerksom på at hvis nålestangen som skal træs ikke er flyttet til broderiposisjon, kan ikke nålen træs med den automatiske nåltrædermekanismen. For de gjenværende nålestengene utfører du følgende handling for å flytte nålestangen til broderiposisjon før du prøver å træ nålen.

■ Flytte og trø i valgt nålestang

Du kan når som helst flytte og trø en valgt nålestang i ønsket broderiposisjon.

1 Berør .



► Nåleflyttingsskjermen vises.

2 Berør tasten for den nålestangen du vil flytte eller trø.

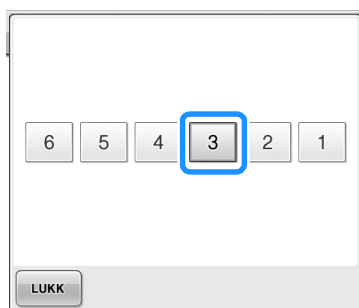

► Den valgte nålestangen flyttes til broderiposisjonen.

3 Trykk på den automatiske nåltrøderknappen mens nåleflyttingsskjermen vises.

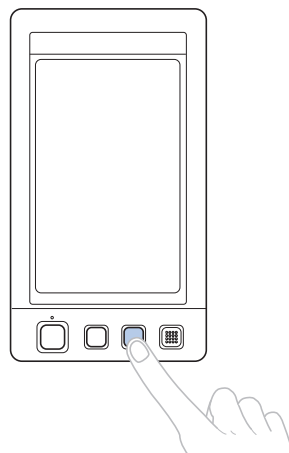

4 Berør  for å gå tilbake til den forrige skjermen.

Note

- På broderiskjermen vises en blå ramme rundt trådinformasjonsruten til den valgte nålestangen.



■ Flytte nålestangen som skal træs til broderiposisjonen

Du kan flytte nålestangen på broderiskjermen.

1 Berør tasten for den nålestangen du vil træs.



- ▶ Den valgte nålestangen flyttes til broderiposisjonen.



Bemerk

- Hvis tråden ikke er stram, kan den komme ut av trådspenningskiven. Når du er ferdig med å træs overtråden, må du kontrollere at tråden sitter riktig i trådspenningskiven. (Se trinn 5 på side 57.)



Note

- Når du bytter en av overtrådfargene, er det lett å træs tråden på nytt ved å klippe tråden som brukes, mellom snellen og trådlederen over snellen. Plasser den nye snellen på snellepinnen, og bind fast enden på den nye tråden til enden på den forrige tråden. Trekk deretter tråden gjennom nålen. (Se side 104.)

■ Bruke snellenettet

Hvis du bruker metalltråd eller annen kraftig tråd, må du plassere det medfølgende snellenettet over snellen før du syr.

Hvis snellenettet er for langt, bretter du det én gang slik at det passer til snellestørrelsen, før du plasserer det over snellen.

Det kan være nødvendig å justere trådspenningen når du bruker snellenettet.

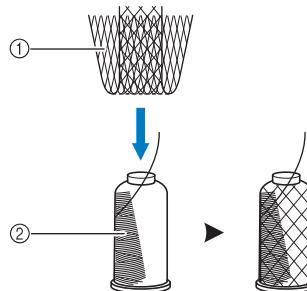

- ① Snellenett
- ② Tråd

11. Sy broderiet

Nå er maskinen klar til å begynne å sy.

Når maskinen begynner å sy, senkes trykkfoten automatisk, nødvendig trådklipping etter sømmen utføres, trådene blir byttet ved behov mens broderiet sys, og maskinen stopper når den når slutten av sømmen.

! FORSIKTIG

- Av hensyn til sikkerheten må ikke broderimaskinen stå uten tilsyn mens den syr.
- Hold spesielt øye med nålens plassering når maskinen er i bruk. Sørg også for å holde hendene unna alle bevegelige deler, som for eksempel nålen, nålestanghuset, trådoptakshendelen og vognen, ellers kan du bli skadet.

■ Låsemekanisme

Av hensyn til sikkerheten er denne broderimaskinen utstyrt med en låsefunksjon.

Normalt vil maskinen være låst (den kan ikke begynne å sy). Maskinen kan ikke begynne å sy før den blir låst opp. Hvis broderimaskinen ikke startes innen 10 sekunder etter at den ble låst opp, blir den låst igjen automatisk.

Start/stopp-knappen viser om broderimaskinen er låst eller ikke. Hvis start/stopp-knappen lyser rødt, er maskinen låst. Hvis start/stopp-knappen blinker grønt, er maskinen låst opp.

Begynne å brodere



Bemerk

- Påse at det ikke er noen gjenstander innenfor bevegelsesområdet til broderirammen. Hvis broderirammen treffer en gjenstand, kan mønsteret bli skjevt.

- 1 Berør **LÅS** for å låse opp broderimaskinen.

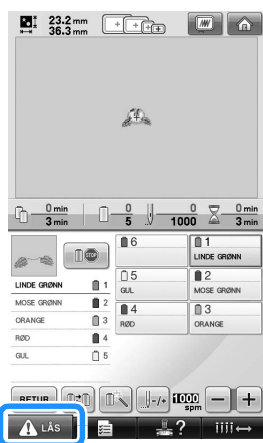

- ▶ Start/stopp-knappen begynner å blinke grønt, og broderimaskinen kan startes.

- Hvis du ikke trykker på start/stopp-knappen innen 10 sekunder etter at broderimaskinen ble låst opp, blir maskinen låst igjen automatisk.

2 Trykk på start/stopp-knappen.

Trykk på start/stopp-knappen mens den blinker grønt. Hvis start/stopp-knappen begynner å lyse rødt igjen, må du utføre denne prosedyren på nytt fra trinn 1.

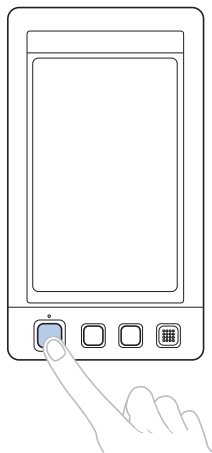

► Start/stopp-knappen lyser grønt og begynner å sy den første fargen.

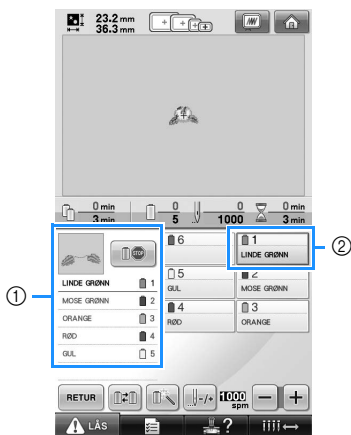

- ① Trådfargen til nålestangen som brukes til sying eller som skal brukes til sying vises øverst på trådfargesekvensvisningen. De gjenværende trådfargene er oppført i syrekkefølgen fra toppen.
 - ② En blå ramme vises rundt trådinformasjonsruten til den valgte nålestangen.
- Mens broderimaskinen syr, angis punktet som sys, med de grønne kryssmarkørene i mønstervisningsområdet. Antall sting og sytid beregnes også.

3 Når den første fargen er ferdig sydd, stopper maskinen automatisk og klipper tråden.

Nålestanghuset beveger seg til 2. fargeposisjon, og maskinen begynner å sy den andre fargen.

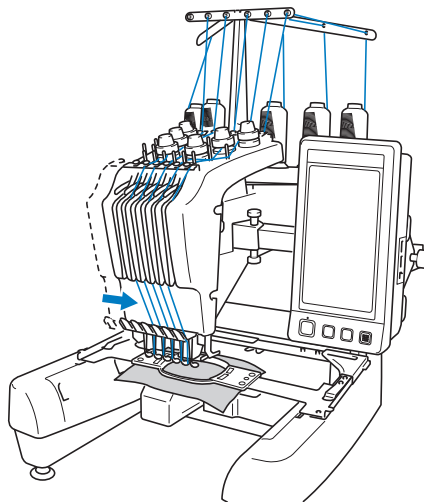

► Trådfargedisplayet på skjermen går videre til den andre fargen, og det kommer en blå ramme rundt trådinformasjonen for den andre nålestangen.

4 Dette fortsetter til den siste fargen er sydd, og broderimaskinen stopper automatisk.

- Skjermen for broderiinnstillinger vises på nytt.
- Start/stopp-knappen lyser rødt.
- Det er ikke nødvendig å utføre noen klippehandlinger på begynnelsen eller slutten av sømmen.

Fortsette å brodere

Hvis du vil sy samme mønster på nytt, berører du .

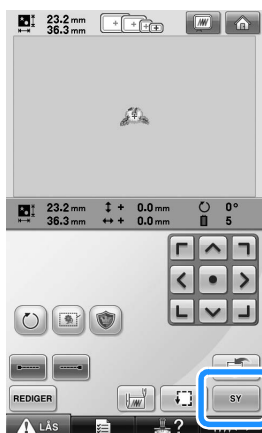

- Broderiskjermen vises, slik at samme mønster kan sys på nytt.

Hvis du vil velge et nytt mønster, berører du .

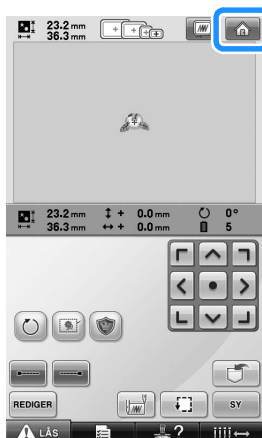

- Skjermen for valg av mønstertype vises.



Bemerk

- Automatiske festesting kan stilles inn til å sys på begynnelsen av broderiet, når du begynner å sy etter å ha byttet farge og når du klipper tråden. (Se "Innstilling for automatiske festesting" på side 122.)
- Syhastigheten kan endres, også mens mønsteret sys. (Se "Innstilling for maksimal syhastighet" på side 127.)

Avslutte broderingen

Maskinen kan stoppes mens den syr.

Midlertidig pause

- 1 Trykk på start/stopp-knappen.

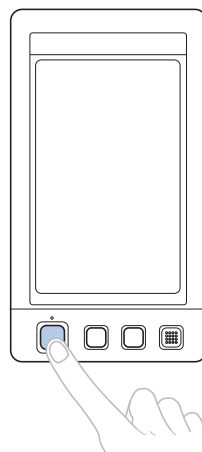

- Maskinen stopper, og start/stopp-knappen lyser rødt.

- Tråden blir ikke klippet.
- Når du skal fortsette å sy, kontrollerer du først at overtråden er stram, berører opplåsingstasten og trykker på start/stopp-knappen.



Note

- Hvis Stopp venter-tasten berøres mens broderiet sys, stopper maskinen før den begynner å sy neste farge. (Se "Stoppe maskinen ved neste fargebytte" på side 128.)
- Før du begynner å sy kan du stille inn maskinen slik at den stopper ved hvert trådfargebytte. (Se "Angi pausesteder før brodering" på side 128.)

■ Begynne å sy igjen etter at maskinen ble slått av

1 Trykk på start/stopp-knappen.

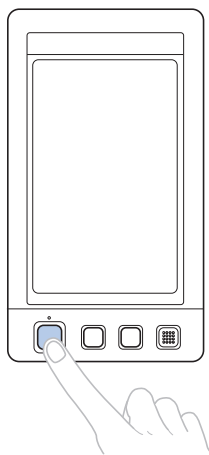

- ▶ Broderimaskinen stopper, og start/stopp-knappen lyser rødt.
- Tråden blir ikke klippet.

2 Berør for å låse opp broderimaskinen.

3 Trykk på trådklipperknappen.

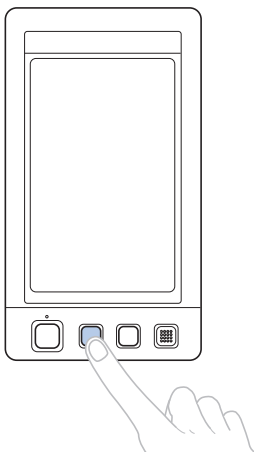

- ▶ Under- og overtråden blir klippet.
- Husk å klippe trådene før du slår av broderimaskinen.

4 Sett strømbryteren til "O".

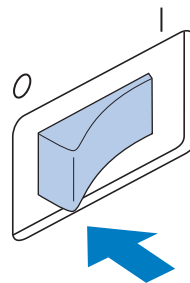

- ▶ Broderimaskinen slås av, og displayet og start/stopp-knappen slås av.
- Du kan fortsette å sy etter at du har slått broderimaskinen på igjen. Sy baklengs i flere sting for å overlape stingene. Du finner mer informasjon under "Fortsette å brodere etter at maskinen ble slått av" på side 110.



Note

- Maskinen kan stoppes når som helst, selv mens den broderer. Men hvis maskinen stoppes når trådfargen byttes, er det ikke nødvendig å gå tilbake over sømmen når broderingen fortsetter. Maskinen kan stilles slik at den stopper når trådfargen byttes. (Du finner mer informasjon under "Angi pausesteder før brodering" på side 128.)

■ Hvis tråden ryker mens du syr

Hvis det oppstår et problem mens du syr, som for eksempel at tråden ryker, stopper maskinen automatisk.

Trø tråden på nytt, sy baklengs flere sting og fortsett å sy. Du finner mer informasjon under "Hvis tråden ryker eller undertråden blir oppbrukt mens du broderer" på side 105.

12. Kontrollere trådspenningen

Kontroller broderiet for å se om det ble sydd med riktig trådspenning. Hvis trådspenningen ikke er riktig justert, kan sømmen bli ujevn, eller stoffet kan rynke seg.

■ Riktig trådspenning

Fra stoffets vrangside skal undertråden være omtrent en tredjedel av stingbredden.



- ① Rettside
- ② Vrangside

Hvis broderiet ser ut som på bildet nedenfor, er trådspenningen feil. Korrigjer trådspenningen.

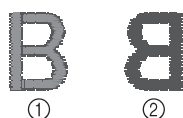

- ① Rettside
- ② Vrangside

Overtråden er for stram, og det medfører at undertråden er synlig fra stoffets rettside.



Løsne spenningshjulet ved å dreie det mot klokken.



- ① Rettside
- ② Vrangside

Overtrådspenningen er for lav. Det medfører en slakk overtråd, løse trådløkker eller løkker som vises på stoffets rettside.



Stram spenningshjulet ved å dreie det med klokken.

Du finner mer informasjon om justering av trådspenning under "Justere trådspenningen" på side 112.

⚡ Bemerk

- I denne veiledningen ble trådspenningen kontrollert etter at broderiet var avsluttet. Men vanligvis bør broderiet stoppes midlertidig og trådspenningen kontrolleres etter de første 100 stingene for hver farge som sys med hver nålestang.
- Broderieresultatet blir kanskje ikke som forventet avhengig av tykkelsen på stoffet eller hvilken type vlieseline som brukes. Prøv deg alltid frem med et prøvebroderi før du begynner å sy på det egentlige prosjektet.

🔔 Note

- I de innebygde broderimønstrene brukes et mønster for å kontrollere trådspenningen. Du finner mer informasjon under "Kontrollere trådspenningen for innebygde mønstre" på side 217.

13. Fjerne broderirammen og stoffet

Når du er ferdig med å sy, fjerner du broderirammen og tar deretter ut stoffet fra rammen.

Fjerne broderirammen

! FORSIKTIG

- Forsikre deg om at start/stopp-knappen lyser rødt når du fjerner broderirammen. Hvis start/stopp-knappen blinker grønt, kan maskinen begynne å sy. Hvis maskinen begynner å gå kan det føre til personskade.
- Forsikre deg om at broderirammen ikke treffer andre deler av maskinen når du fjerner broderirammen.
- Ikke bruk makt når du løfter opp broderirammen, ellers kan den bli skadet.

- 1** Grip tak i venstre og høyre side av armene på broderirammeholderen med begge hender og løft opp rammen litt. Stiftene på armene på broderirammeholderen skal komme ut av hullene på sidene av broderirammen.

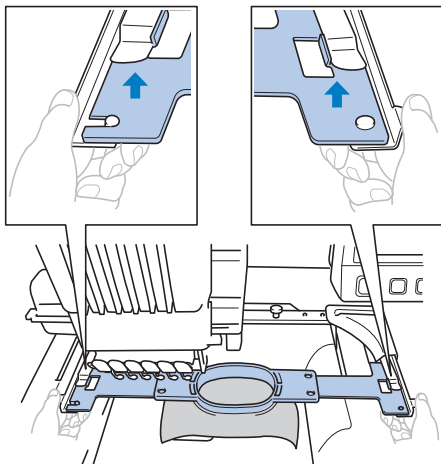

- 2** Trekk broderrammen mot deg.

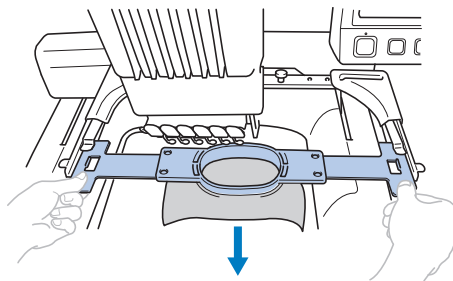

Fjerne stoffet

- 1** Løsne skruen på den ytre rammen.

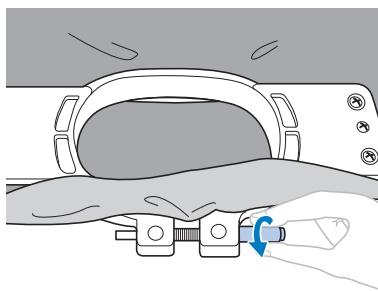

- Hvis skruen ble strammet med den medfølgende, skiveformete skrutrekkeren, bruker du denne skrutrekkeren til å løsne skruen.

- 2** Fjern den ytre rammen og ta ut stoffet.

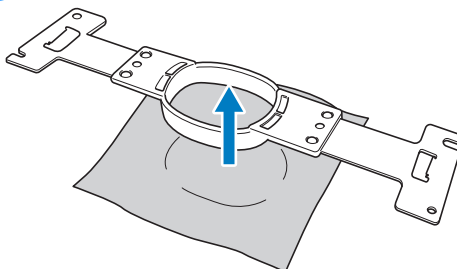

14. Slå AV maskinen

Når du er helt ferdig med å brodere, slår du av maskinen.

- 1 Sett strømbryteren til "O".

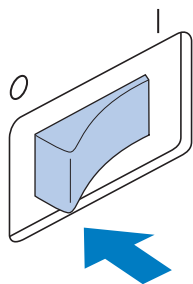

- ▶ Broderimaskinen slås av, og displayet og start/stopp-knappen slås av.

- 2 Trekk strømledningen ut av stikkontakten.

Husk å gripe i støpselet når du tar ut strømledningen.

- 3 Koble om nødvendig strømledningen fra maskinen.

Oppbevar strømledningen på et trygt sted.

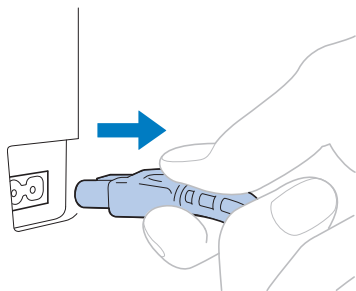

Bemerk

- Hvis strømmen går mens du bruker broderimaskinen, må du slå av maskinen og trekke ut strømledningen. Når du starter broderimaskinen igjen, må du følge instruksjonene for korrekt bruk av maskinen. (Se "Slå PÅ maskinen" på side 38.)



Note

- Hvis maskinen slås av mens den syr, kan broderingen fortsette når maskinen slås på igjen. (Se "Fortsette å brodere etter at maskinen ble slått av" på side 110.)

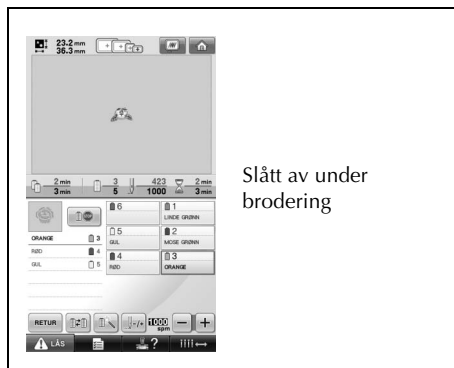

Slått på



Etter åpningsfilmen



Hurtigguide for skjermene

Beskrivelse av taster og annen informasjon som vises på skjermene, vises i tabellene nedenfor.

Visning av taster

Utseendet på tastene betyr følgende:



(Vises med normal farge) : Denne tasten er ikke valgt, men den kan velges.



(Vises med mørk farge) : Tasten er valgt.



(Vises i grått) : Denne tasten kan ikke velges.

Vanlige skjermkontroller

Med unntak av innstillingstasten vises tastene som beskrives nedenfor, på alle skjermer og kan alltid brukes. Men innstillingstasten kan ikke brukes på broderiskjermen.

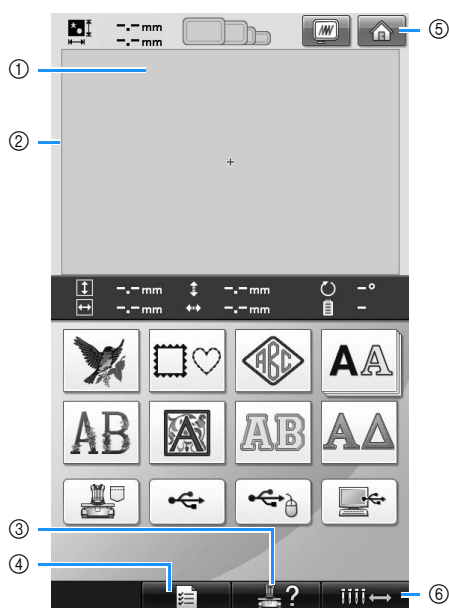







Nr.	Utseende	Funksjon	Side
	Navn på tast		
①		Dette området viser valgt mønster.	
	Område for mønstervisning		

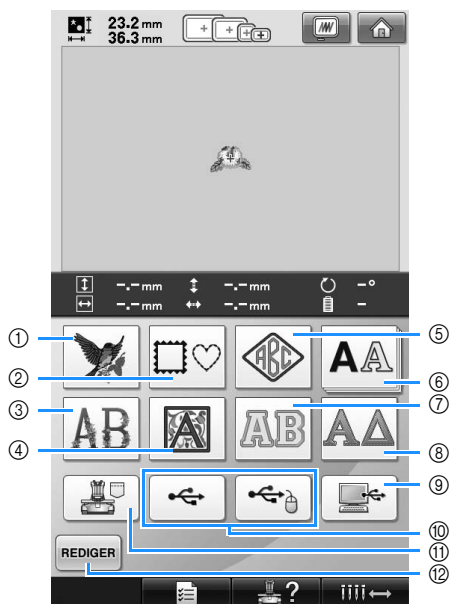





Nr.	Utseende	Funksjon	Side
	Navn på tast		
②		Viser broderiområdet til den ekstra store broderirammen. Broderirammeangivelsene, rutenetlinjene og andre displayinnstillinger kan angis fra skjermen for maskinnstillinger.	s. 196
	Broderiområdelinje		
③		Berør denne tasten for å kontrollere en maskinhandling.	s. 206
	Maskinens betjeningstast		
④		Berør denne tasten for å endre innstillingene i broderimaskinen.	s. 194
	Innstillingstast		
⑤		Berør denne tasten for å avbryte alle tidligere utførte handlinger og gå tilbake til den første skjermen for mønstervalg.	
	Hjem-tast		
⑥		Berør denne tasten for å flytte eller trø i valgt nålestang. Tasten er tilgjengelig fra alle skjermer.	s. 61
	Nålestangflyttertast		

Forstå skjermen for valg av mønstertype

Velg en mønsterkategori (type) på denne skjermen.



Nr.	Utseende		Funksjon	Side
	Navn på tast			
①		Broderimønstertast	Bruk denne tasten for å velge broderimønstret.	s. 141
②		Rammemønstertast	12 sømtyper kan kombineres med 10 rammeformer, som for eksempel en sirkel og en firkant.	s. 141
③		Blomsteralfabettast	Alfabetmønstre med blomster som dekorasjon på store bokstaver (130 mm (H) x 80 mm (B)).	s. 148
④		Renessansealfabettast	Tegn i renessansestil i et kvadratisk mønster på 50 mm x 50 mm.	s. 149
⑤		Monogram og rammestast	Monogrammønstre kan lages ved å kombinere to eller tre bokstaver.	s. 142

Nr.	Utseende		Funksjon	Side
	Navn på tast			
⑥		Alfabetast	Store og små bokstaver, tall, symboler og tegn med aksent fra 25 skrifttyper kan velges i liten, middels og stor størrelse.	s. 145
⑦		Applikasjonsalfabettast	Alfabet med applikasjonsmønstre, som er tilgjengelige i liten, middels og stor størrelse.	s. 150
⑧		Gresk alfabetast	Store, greske bokstaver.	s. 151
⑨		Datamaskintast (USB-tast)	Hvis en datamaskin er koblet til broderimaskinen via den medfølgende USB-kabelen, kan broderimønstre hentes fra datamaskinen.	s. 156
⑩		USB-medietaster	Hente mønstre fra USB-medier.	s. 160
⑪		Tast for broderimønstre som er lagret i maskinens minne	Gjenfinner mønstre som er lagret i maskinens minne.	s. 151
⑫		Redigerast	Denne tasten vises ikke hvis det ikke er valgt noe mønster. Berør denne tasten for å avbryte forsøket på å legge til et nytt mønster fra skjermen for valg av mønstertype. Går tilbake til skjermen for mønsterredigering.	s. 162

Forstå mønsterlisteskjermen

Velg mønster på denne skjermen.

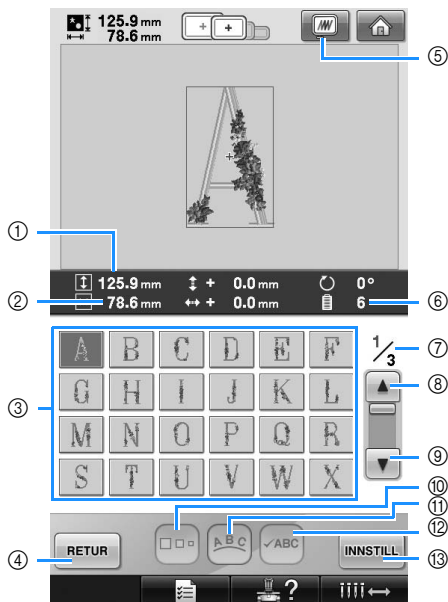

Nr.	Utseende		Funksjon	Side
	Navn på tast			
①	125.9 mm		Viser den loddrette størrelsen på det valgte broderimønsteret.	
	Størrelse (loddrett)			
②	78.6 mm		Viser den vannrette bredden på det valgte broderimønsteret.	
	Størrelse (vannrett)			
③	A		Et bilde av mønsteret vises på tasten. Berør bildet for å velge mønsteret.	s. 140
	Mønster-taster			
④	RETUR		Berør tasten for å gå ut av den valgte mønsterkategorien og velge en annen kategori. Går tilbake til skjermen for valg av mønstertype.	s. 140
	Returtast			
⑤	[Mønsterbilde]		Viser et bilde av mønsteret som skal broderes, slik at det kan forhåndsvises.	s. 46
	Forhåndsvisningstast			
⑥	6		Viser antall trådfarger for det valgte broderimønsteret.	
	Antall trådfarger			

Nr.	Utseende		Funksjon	Side
	Navn på tast			
⑦	1/3		Viser sidetallet på siden som vises, og totalt antall sider.	
	Side			
⑧	[Up]		Berør denne tasten for å vise forrige side.	s. 140
	Forrige side-tast			
⑨	[Down]		Berør denne tasten for å vise neste side.	s. 140
	Neste side-tast			
⑩	[Zoom]		Gjør det mulig å endre størrelsen på det valgte broderimønsteret.	s. 146
	Størrelsestast			
⑪	[ABC]		Berør denne tasten for å konfigurere et tegnmønster.	s. 148
	Oppstillingstast			
⑫	[Check ABC]		Berør denne tasten for å kontrollere den angitte teksten i et tegnmønster.	s. 147
	Kontrolltasten			
⑬	[INNSTILL]		Berør når du har valgt mønsteret. Valget av mønsteret bekreftes, og skjermen for mønsterredigering vises.	s. 140
	Innstill-tast			

* Noen mønstre kan ikke redigeres med ⑩ eller ⑪.

Forstå skjermen for mønsterredigering

På denne skjermen kan du redigere mønsteret.

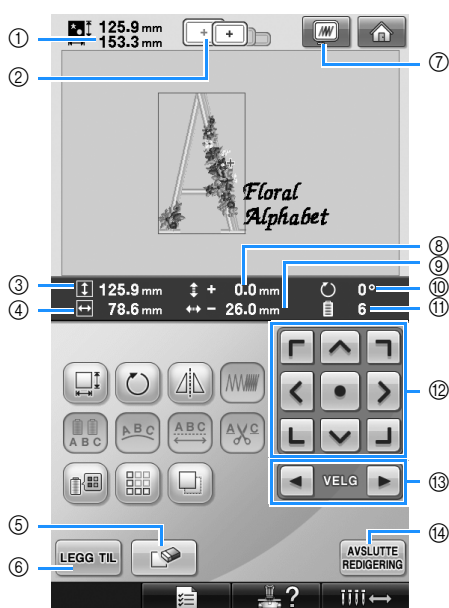

Nr.	Utseende		Funksjon	Side
	Navn på tast			
①		125.9 mm 161.6 mm	Viser størrelsen på broderimønsteret som vises i mønstervisningsområdet. Den øverste verdien viser høyden, og den nederste verdien viser bredden. Hvis broderimønsteret består av en kombinasjon av flere mønstre, vises størrelsen på hele mønsteret med alle mønstrene inkludert.	
	Mønsterstørrelse			
②			Viser størrelsen på broderirammer som kan brukes til å sy broderimønsteret som vises i mønstervisningsområdet.	s. 47
	Broderirammeindikatorer			
③		125.9 mm	Viser den loddrette lengden på det mønsteret som redigeres.	
	Størrelse (loddrett)			
④		78.6 mm	Viser den vannrette lengden på det mønsteret som redigeres.	
	Størrelse (vannrett)			

Nr.	Utseende		Funksjon	Side
	Navn på tast			
⑤			Sletter mønsteret. Hvis denne tasten berøres, slettes mønsteret som redigeres.	s. 180
	Slettetast			
⑥			Legger til et mønster. Hvis denne tasten berøres, vises skjermen for valg av mønstergruppe.	s. 162
	Legg til-tast			
⑦			Viser et bilde av mønsteret slik at det kan forhåndsvises.	s. 46
	Forhåndsvisningstast			
⑧		↓ + 0.0 mm	Viser den loddrette avstanden som det mønsteret som redigeres, blir flyttet.	s. 163
	Avstand fra midten (loddrett)			
⑨		↔ - 26.0 mm	Viser den vannrette avstanden som det mønsteret som redigeres, blir flyttet.	s. 163
	Avstand fra midten (vannrett)			
⑩		0°	Viser rotasjonsvinkelen som det mønsteret som redigeres, blir rotert med.	s. 166
	Rotasjonsvinkel			
⑪		6	Viser totalt antall trådfarger for mønsteret som redigeres.	
	Antall trådfarger			
⑫			Flytter syposisjonen til mønsteret som redigeres i pilens retning. (Hvis berøres, flyttes syposisjonen til midten av broderiområdet.)	s. 163
	Posisjons-taster			
⑬			Velger mønsteret som redigeres, når broderimønsteret består av en kombinasjon av flere mønstre.	s. 163
	Mønster-valgtaster			
⑭			Avslutter redigeringen og går videre til skjermen for broderiinnstillinger.	s. 44
	Avslutte redigeringstast			

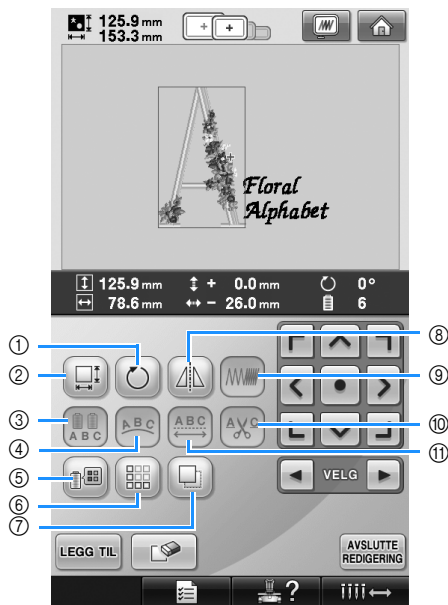

Nr.	Utseende	Funksjon	Side
	Navn på tast		
⑨		Endrer tettheten på mønsteret som redigeres. Denne tasten kan bare brukes hvis det er valgt et alfabet eller rammemønster.	s. 170
	Tetthetstast		
⑩		Klipp tråd hopp i bokstaver med alfabetmønster automatisk.	s. 169
	Trådklippingstast		
⑪		Endrer mellomrommet mellom tegnene i alfabetmønsteret som redigeres.	s. 167
	Mellomromtast		

Nr.	Utseende	Funksjon	Side
	Navn på tast		
①		Roterer mønsteret som redigeres.	s. 166
	Roteringstast		
②		Endrer størrelsen på mønsteret som redigeres.	s. 164
	Størrelsestast		
③		Gjør det mulig å endre trådfargen på hvert tegn i et alfabetmønster. Denne tasten kan bare brukes hvis det er valgt et alfabet.	s. 170
	Flerfargetast		
④		Endrer retningen på tegnene i alfabetmønsteret som redigeres.	s. 167
	Oppstillings-tast		
⑤		Endrer fargen på mønsteret.	s. 171
	Tast for bytte av trådfarge		
⑥		Lager og redigerer gjentatte mønstre.	s. 172
	Gjentagetast		
⑦		Dupliserer mønsteret.	s. 180
	Dupliseringstast		
⑧		Vender mønsteret som redigeres, horisontalt.	s. 164
	Horisontalt speilbilde-tast		

Forstå skjermen for broderiinnstillinger

Fra denne skjermen kan du redigere hele mønsteret og angi broderiinnstillinger. Du kan også kontrollere broderiplasseringen og lagre et mønster for senere bruk.

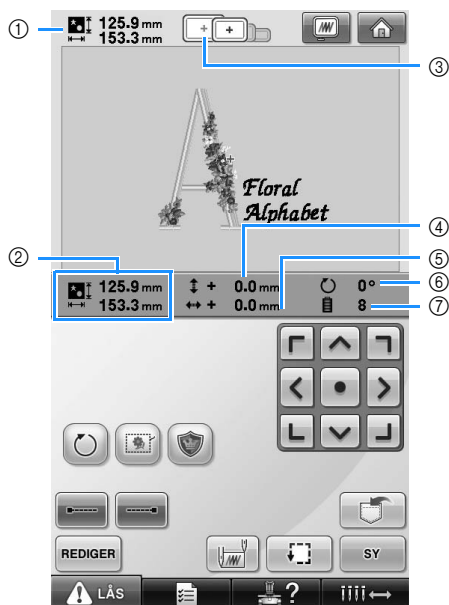

Nr.	Utseende	Funksjon	Side
	Navn på tast		
⑤	↔ + 0.0 mm	Viser den vannrette avstanden som det kombinerte/redigerte mønsteret blir flyttet.	s. 96
	Avstand fra midten (vannrett)		
⑥	○ 0°	Viser rotasjonsvinkelen som det mønsteret som redigeres, blir rotert med.	s. 97, s. 181
	Rotasjonsvinkel		
⑦	■ 8	Viser totalt antall trådfargebytter som redigeres.	
	Antall trådfargebytter		

Nr.	Utseende	Funksjon	Side
	Navn på tast		
①	■ 125.9 mm ↔ 161.6 mm	Viser størrelsen på broderimønsteret som vises i mønstervisningsområdet. Den øverste verdien viser høyden, og den nederste verdien viser bredden. Hvis broderimønsteret består av en kombinasjon av flere mønstre, vises størrelsen på hele mønsteret med alle mønstrene inkludert.	
	Mønsterstørrelse		
②	■ 125.9 mm ↔ 158.1 mm	Viser den totale størrelsen (loddrett ■ og vannrett ↔) av hele det kombinerte mønsteret.	s. 163
	Kombinert/redigert mønsterstørrelse		
③	+ []	Viser størrelsen på broderirammer som kan brukes til å sy broderimønsteret som vises i mønstervisningsområdet.	s. 47
	Broderiramm eindikatorer		
④	↑ + 0.0 mm	Viser den loddrette avstanden som det kombinerte/redigerte mønsteret blir flyttet.	s. 96
	Avstand fra midten (loddrett)		

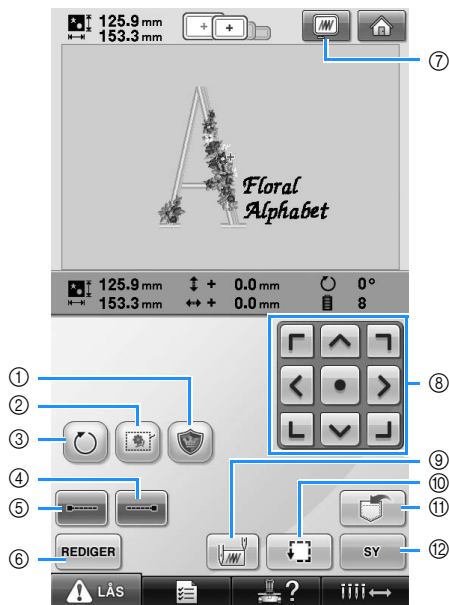

Nr.	Utseende		Funksjon	Side
	Navn på tast			
①			Lager et applikasjonsstykke fra ønsket mønster. Omriset til applikasjonsstykket sys rundt mønsteret.	s. 117
	Broderiapplikasjonstasten			
②			Hvis vlielines ikke er festet på stoffet, kan du forhindre at stingene krymper eller mønsteret forskyves ved å sy tråklesting langs mønsterets omriss.	s. 116
	Broderitråklings-tast			
③			Roterer hele broderimønsteret hvis det består av en kombinasjon av flere mønstre.	s. 97, s. 181
	Roterings-tast			
④			Angir at automatiske festesting skal sys når tråden klippes.	s. 122
	Festesting-tast (slutt)			
⑤			Angir at automatiske festesting skal sys på begynnelsen av mønsteret og når du begynner å sy etter å ha klippet tråden.	s. 122
	Festesting-tast (begyn-nelse)			
⑥			Berør for å gå tilbake til skjermen for mønsterredigering.	
	Rediger-tast			





Nr.	Utseende		Funksjon	Side
	Navn på tast			
⑦			Viser et bilde av mønsteret som skal broderes, slik at det kan forhåndsvises.	s. 46
	Forhåndsvisningstast			
⑧			Flytter syposisjonen til hele mønsteret i pilens retning. (Hvis berøres, flyttes syposisjonen til midten av broderiområdet.)	s. 96
	Posisjons-taster			
⑨			Angir nålestillingen på begynnelsen og slutten av sømmen.	s. 123
	Tast for start-/slutt-posisjon			
⑩			Flytter broderirammen slik at broderiposisjonen kan kontrolleres.	s. 51
	Prøvetast			
⑪			Lagrer et mønster i maskinens minne, på en USB-enhet eller i en datamaskin.	s. 187
	Minnetast			
⑫			Avslutter alle handlinger på skjermen for broderiinnstillinger og går videre til broderiskjermen.	s. 52
	Sytast			



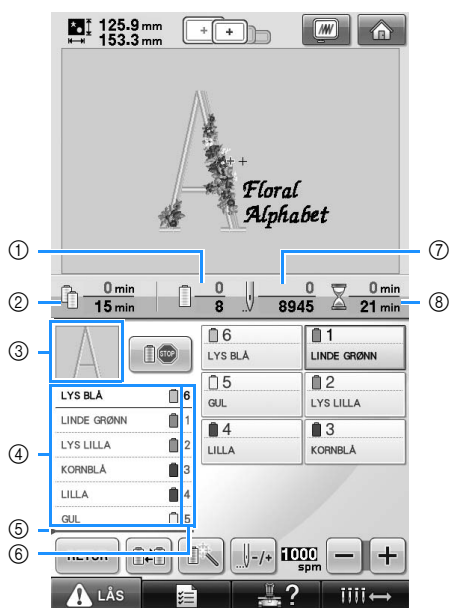

- Funksjonene og handlingene til forhåndsvisningstasten ⑦ er de samme på både skjermen for mønsterredigering og skjermen for broderiinnstillinger.

Forstå broderiskjermen

Fra denne skjermen kan du kontrollere totalt antall trådfarger og sytid, angi nålestanginnstillinger og nålen kan flyttes fremover eller bakover.



Nr.	Utseende Navn på tast	Funksjon	Side
①	 Syrekkefølge	Den nederste verdien viser totalt antall trådfarger i mønsteret, og den øverste verdien viser trådfargen som sys for øyeblikket.	
②	 Tid før snellene må byttes	Hvis mønsteret består av sju eller flere farger, vises tiden som er igjen før snellene må byttes.	s. 101
③	 Områdevisning	Viser den delen av mønsteret som blir sydd med den trådfargen som vises først i visningen av trådfargesekvens.	
④	 Visning av trådfargesekvens	Viser rekkefølgen på trådfargebyttene. Når du broderer blir denne visningen slik at fargen på den tråden som sys for øyeblikket, vises øverst.	

Nr.	Utseende Navn på tast	Funksjon	Side
⑤	 Snellebytteindikator	Denne røde linjen viser når trådsnellene må byttes. Trådsnellene må byttes på punktet mellom de to trådfargene der indikatoren vises.	s. 102
⑥	 Nålestangnummer	Angir nålestangnummeret som trådfargen til venstre er tilordnet.	
⑦	 Stingteller	Den nederste verdien viser totalt antall sting i mønsteret, og den øverste verdien viser hvor mange sting som er sydd.	
⑧	 Sytid	Den nederste verdien viser hvor mye tid som trengs totalt for å sy mønsteret, og den øverste verdien viser hvor lenge det er sydd.	

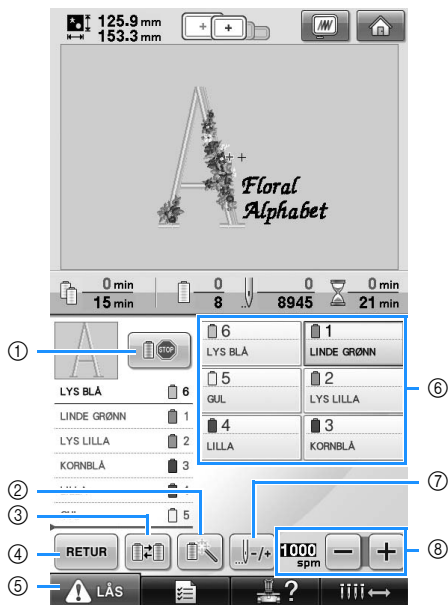

Nr.	Utseende	Funksjon	Side
	Navn på tast		
①		Du kan berøre denne tasten mens du broderer for å få maskinen til å stoppe før den neste trådfargen begynner.	s. 128
	Stopp venter-tasten		
②		Gjør det mulig å angi nålestanginnstillingene manuelt.	s. 130
	Tast for midlertidig nålestanginnstilling		
③		Endre nålestanginnstillingene fra skjermen uten å endre trådsnellene på maskinen.	s. 100
	Snellebyttetast		
④		Berør denne tasten for å avslutte syingen og gå tilbake til skjermen for broderiinnstillinger.	
	Returtast		
⑤		Låser opp maskinen slik at den kan begynne å sy innen 10 sekunder. Når denne tasten er berørt, blinker start/stopp-knappen grønt.	s. 63
	Opplåsingstasten		

Nr.	Utseende	Funksjon	Side
	Navn på tast		
⑥		Berør en tast for å flytte nålestangposisjonen til det valgte nålestangnummeret. Brukes når nålen træs med den automatiske nåltrædermekanismen.	
	Nålestangtast		
		Viser fargen og trådfargenavnet (nummeret) til tråden på den nålestangen som vises på tasten. Træ maskinen som vist her.	s. 53
⑦		Flytter nålen fremover eller bakover under sying. Bruk denne tasten i følgende situasjoner: <ul style="list-style-type: none"> ● Hvis tråden ryker eller blir oppbrukt mens du broderer ● Hvis du vil starte på nytt fra begynnelsen ● Hvis du vil begynne å sy igjen etter at maskinen ble slått av 	s. 105
	Tast for å sy fremover/bakover		
⑧		Tast for maksimal syhastighet	s. 127



Note

- Trådfargenumrene i visningen av trådfargesekvens og visningen av trådfargeoppsett kan endres, for eksempel til fargenavnet eller trådfargennummeret for andre merker. (Se "Endre informasjon om trådfarge" på side 197.)

Svar på vanlige spørsmål

TEKNISKE TERMER:

■ DST

Dette er filendelsen til Tajima datafiler (*.dst), som er et av dataformatene for broderimønstre. Tajima-data inneholder ikke fargeinformasjon. Derfor tildeler broderimaskinen automatisk farger når en Tajima-fil (.dst) lastes inn. (Se side 220.)

■ Nålenummer

Nålene er nummerert fra høyre mot venstre. Nålen lengst til høyre er nål nummer 1. (Se side 8.)

■ Nål i "broderiposisjon"

Dette er den nålen som er plassert over nålehullet i nåleplaten. Nålestanghuset beveger seg slik at det plasserer nålen med neste trådfarge i "broderiposisjonen".

Når du bruker nålitræderen, bør også den nålen som skal træs flyttes til "broderiposisjon". (Se side 61 og side 62.)

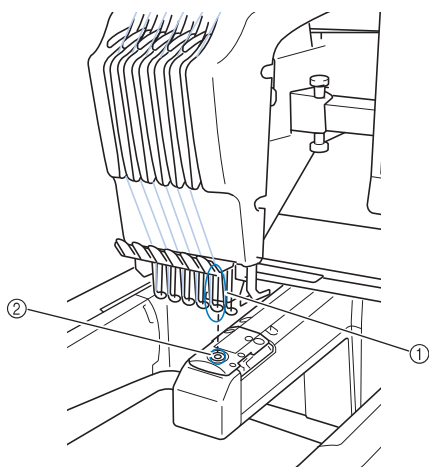

- ① Nål
- ② Nålenull i nåleplaten

■ Visker

Dette er den mekanismen som trekker tråden. Viskeren trekker tråden når nålitræderen brukes. Viskeren trekker også tråden fra stoffet når maskinen klipper tråden. Dette gjør det unødvendig å klippe tråder etter brodering. (Se side 60.)

MØNSTRE:

Følgende mønstre kan maskinen behandle for å brodere.

- Broderidata med *.pes-, *.phc- eller *.dst-format. Bruk USB-media til å overføre data til maskinen. Dataene kan også overføres fra PC-en til maskinen via USB-kabelen.
- Valgfrie broderikort
- Broderimønstre som er opprettet med digital programvare
- Mønstre som masinen har lagret på USB-medier

BRODERING:

■ Tilpasse broderifarger

- Bruk trådfargefunksjonen ved å velge enten 64 farger eller 300 farger, eller ved å stille inn den egendefinerte trådfargetabellen på mønsterredigeringskjermen. Du finner mer informasjon på side 176 og side 179.
- Bruk funksjonen for midlertidig nålestanginnstilling ved å velge tasten på broderiskjermen. Du finner mer informasjon på side 130.

■ Gjenoppta et uferdig mønster fra forrige gang maskinen ble slått av.

- Maskinen husker mønsteret og posisjonen selv etter at strømmen er slått av. Og maskinen kan gjenoppta broderiet når maskinen slås på igjen. (Se "Fortsette å brodere etter at maskinen ble slått av" på side 110.)

■ Uriktig feilmelding om at tråden er røket

- Kontroller at overtråden er under de øvre trådlederplatene. (Se side 56.)
- Kontroller at posisjonen til overtråden går rundt trådspenningskiven. (Se side 57.)

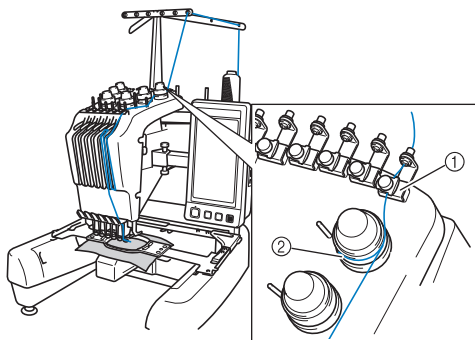

- ① Øvre trådlederplater
② Trådspenningskive

■ Trådspenningen forandret seg plutselig

- Tråden sitter fast på en ru kant på overtrådsnellen.
- Overtråden sitter fast under trådsnellen.
- Det er støv eller lo under spenningsfjæren på undertrådspolen.

■ Rammen kom ut av vognen

Kontroller at posisjonsstiftene er plassert i rammens plasseringsspor og -hull. (Se side 49.) Hvis maskinen slås av og på igjen, kan broderiarmen nullstille registreringspunktene sine og broderimønstrene registreres på korrekt måte.

■ Avbryt det gjeldende mønsteret og begynn på nytt.

Velg "Hjem"-tasten øverst til høyre på skjermen. Mønsteret og all informasjon blir slettet. (Se side 70.)

USB-tilkobling

Du kan utføre mange funksjoner med maskinens USB-porter. Koble til passende enheter i samsvar med funksjonen til hver port.

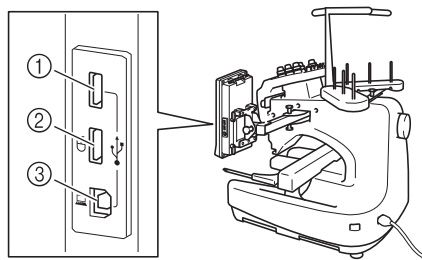

- ① Den primære (øverste) USB-porten til media/kortleser / USB-kortlesermodul* (USB2.0)

- * Hvis du har kjøpt PE-DESIGN ver. 5 eller nyere, PE-DESIGN Lite eller PED-BASIC, kan du plugge den medfølgende USB-kortskrivermodulen inn i maskinen som en broderikortleser for å hente opp mønstre.
- ② USB-port for mus (USB1.1)
③ USB-port for datamaskin



Bemerk

- Behandlingshastigheten kan variere, avhengig av valgt port og datamengden.
- Sett ikke annet enn USB-medier i USB-porten. Ellers kan USB-mediedriveren bli skadet.

■ Bruke USB-media eller broderikortleser/USB-kortskrivermodul*

Ved sending eller lesing av mønstre med USB-enheter eller broderikortleser/USB-kortskriver*, skal enheten kobles til den primære (øverste) USB-porten.

Den primære (øverste) USB-porten behandler data raskere enn de andre portene.

- * Hvis du har kjøpt PE-DESIGN ver. 5 eller nyere, PE-DESIGN Lite eller PED-BASIC, kan du plugge den medfølgende USB-kortskrivermodulen inn i maskinen som en broderikortleser for å hente opp mønstre.

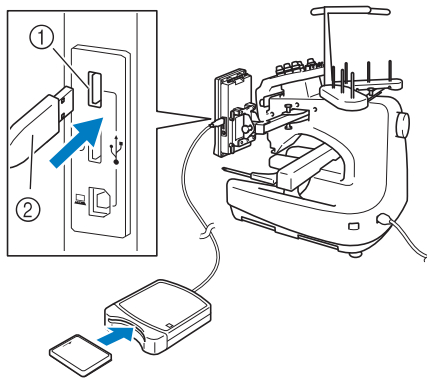

- ① Primær (øverste) USB-port
- ② Broderikortleser/USB-kortskrivermodul* eller USB-enheter



Bemerk

- Det er ikke mulig å bruke mer enn én USB-enhet på denne maskinen på én gang. Hvis to USB-medier settes inn, vil kun det første USB-mediet gjenkjennes.
- Bruk kun broderikortlesere som er beregnet til denne maskinen. Hvis du bruker en uautorisert broderikortleser, kan maskinen fungere feil.
- Broderimønstre kan ikke lagres fra maskinen til et broderikort som settes inn i en tilkoblet USB-kortskrivermodul.



Note

- USB-medier er svært mye brukt, men enkelte USB-medier vil kanskje ikke virke sammen med denne maskinen. Du finner mer informasjon på våre nettsider.
- Avhengig av typen USB-medium som brukes, kan du enten koble USB-enheten direkte til maskinens USB-port eller koble USB-kortleseren/-skriveren til maskinens USB-port.
- Du kan koble en valgfri broderikortleser/USB-kortskrivermodul* i den primære (øverste) porten eller i senterporten dersom musen ikke er tilkoblet.
- Du kan koble et USB-medium inn i senterporten, men den primære (øverste) porten behandler dataene raskere. Du anbefales å bruke den primære (øverste) USB-porten.

■ Koble maskinen til datamaskinen

Ved bruk av medfølgende USB-kabel kan symaskinen kobles til datamaskinen din.

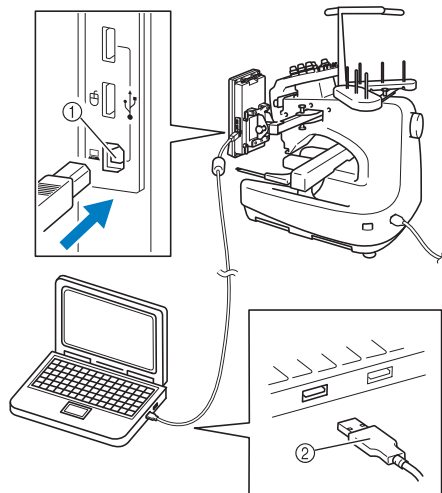

- ① USB-port for datamaskin
- ② Kobling på USB-kabel



Bemerk

- Kontaktene på USB-kabelen kan kun settes i på én måte. Sett ikke i støpselet med makt hvis det er vanskelig å sette i. Kontroller retningen på koblingen.
- Du finner mer informasjon om plasseringen av USB-porten på datamaskinen (eller USB-huben) i bruksanvisningen for det relevante utstyret.

■ Bruke USB-mus

USB-musen, tilkoblet symaskinen, kan brukes til å utføre en rekke funksjoner på skjermbildene. Koble en USB-mus til USB 1,1-porten som er merket med . Du kan også koble en USB-mus til den andre USB-porten (USB 2,0).

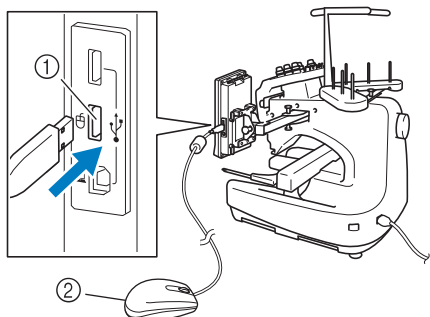

- ① USB-port for mus
- ② USB-mus



Bemerk

- Ikke utfør funksjoner med musen samtidig som du berører skjermen med fingeren eller berøringspennen.
- En USB-mus kan kobles til eller fra når som helst.
- Bare venstre museknapp og hjulet kan brukes til å utføre handlinger. Ingen andre knapper kan brukes.
- Musepekeren vises ikke på skjermsparereren.

■ Klikke på en tast

Når musen er tilkoblet, vises pekeren på skjermen. Beveg musen slik at pekeren plasseres over ønsket tast, og klikk deretter med venstre museknapp.



Note

- Dobbelklikking har ingen virkning.

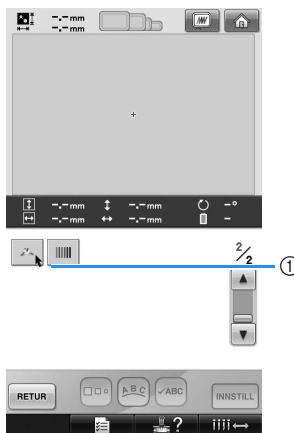

- ① Peker

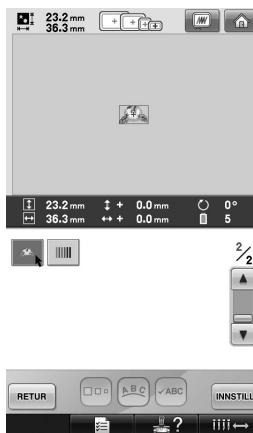
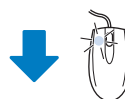



■ Bytte side

Vri på musehjulet for å bla gjennom kategoriene på mønstervalgskjermene.



Note

- Hvis sidenumre og et loddrett rullefelt vises, vri på musehjulet eller klikk med venstre museknapp med pekeren på  /  for å vise forrige eller neste side.

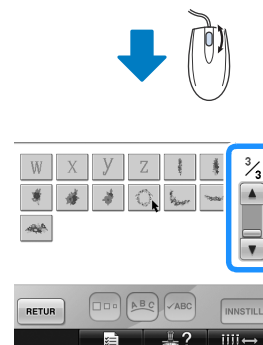
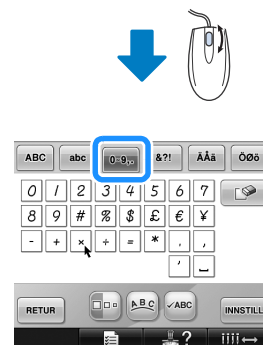
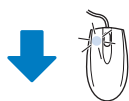



■ **Endre størrelsen**

Se "Bytte størrelsen på et mønster" på side 164

1 **Berør** 

2 **Endre størrelsen på mønsteret.**

- Roter musehjulet bort fra deg for å krympe mønsteret på samme måte som når  berøres.
- Roter musehjulet mot deg for å forstørre mønsteret på samme måte som når  berøres.

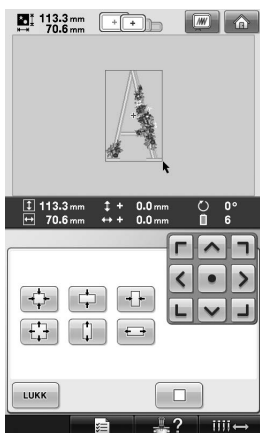
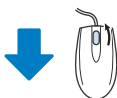
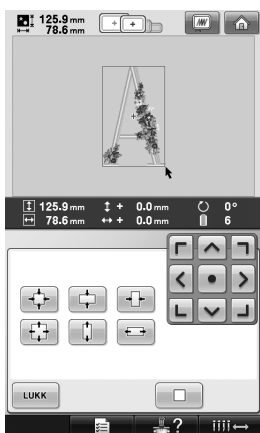



■ **Rotere mønsteret**

Se "Justere vinkelen" på side 97 og "Rotere et mønster" på side 166.

1 **Berør** 

2 **Roter mønsteret.**

- Roter musehjulet bort fra deg for å rotere mønsteret 10 grader mot venstre på samme måte som når  berøres.
- Roter musehjulet mot deg for å rotere mønsteret 10 grader mot høyre på samme måte som når  berøres.

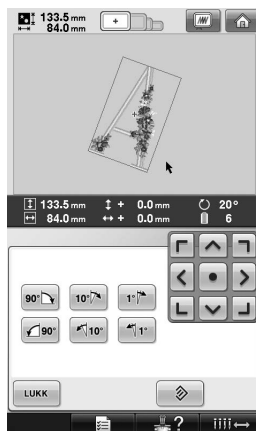
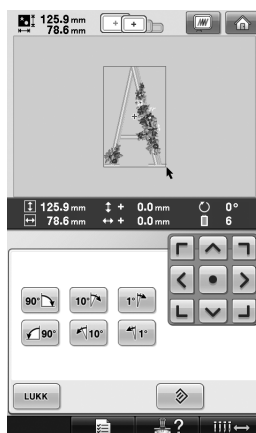

ANDRE GRUNNLEGGENDE PROSEDYRER

I dette kapittelet finner du forklaringer på handlinger som ikke beskrives i kapittel 2, som sying av mønstre med sju eller flere farger, bytte av nålene og bytte av trådsneller.

Bytte nål	86
Bytte nål	86
Bruke broderirammene på korrekt måte	88
Broderirammetyper og bruksområder.....	88
Feste påstrykbart vlieseline (underlag) bak på stoffet	90
Feste stoffet	91
Feste stoffet i den ekstra store og store broderirammen	91
Bruke broderiarket	92
Store/små stoffstykker.....	93
Broderiramens plassering og bevegelse	94
Endre broderiposisjon	96
Justere vinkelen	97
Bytte trådfargene på skjermen	100
Brodere et mønster med sju eller flere farger	101
Kontrollere om det er nødvendig å bytte trådsneller.....	101
Bytte trådsneller for mønstre med sju eller flere farger	103
Melding om at du må bytte trådsnelle.....	103
Enkelt bytte av trådsneller	104
Hvis tråden ryker eller undertråden blir oppbrukt mens du broderer	105
Hvis overtråden ryker	105
Hvis undertråden ryker eller blir oppbrukt	106
Brodere fra begynnelsen eller midten av mønsteret	108
Fortsette å brodere etter at maskinen ble slått av	110
Justere trådspenningen	112
Justere spenningen på undertråden	112
Justere overtrådspenningen	113

Bytte nål

Hvis nålen er bøyd eller tuppen på nålen er brukket, må nålen byttes med en ny nål. Bruk den medfølgende sekskantskrutrekkeren til å bytte nålen med en nål som er laget spesielt for denne maskinen, og som oppfyller kravene i "Kontrollere nålen" på side 33.

Bytte nål

1 Slå av brodermaskinen.

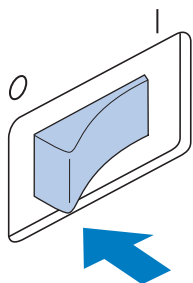

! FORSIKTIG

- Husk å slå av brodermaskinen før du bytter nål, ellers kan du bli skadet hvis maskinen begynner å sy.

2 Løse skruen som fester nålesettet, og ta ut nålen.

Hold nålen med venstre hånd, hold sekskantskrutrekkeren i høyre hånd og skru nålesettskruen mot klokken.

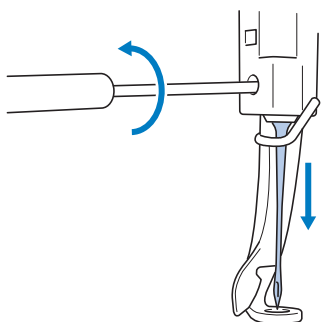

Bemerk

- Husk å bruke den medfølgende sekskantskrutrekkeren når du bytter nål, ellers kan nålen bli utsatt for for mye kraft, slik at den brytter.

- Ikke bruk makt når du løsner eller fester nålesettskruen. Dette kan føre til skade på maskinen.

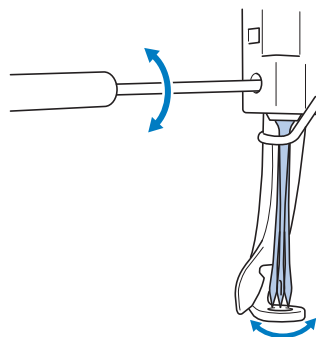

3 Hold nålen slik at den flate siden vender mot baksiden av symaskinen, og før nålen helt inn til den treffer nålestangstopperen.

Før nålen gjennom hullet i trykkfoten, og bruk verktøyet for nålebytte til å løfte opp nålen.

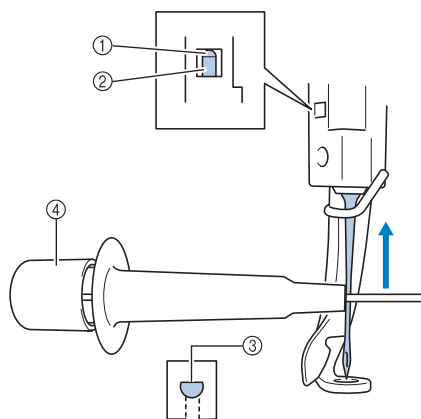

- ① Nålestangstopper
- ② Nål
- ③ Nålens flate side
- ④ Verktøy for bytte av nål

Hold verktøyet for nålebytte, og trykk enden av verktøyet for nålebytte ① inn for å forlenge nålemonteringsklemmen ②. Fest klemmen til nålen og slutt å trykke på området for å klemme fast nålen. Trykk på ① på nytt for å løsne nålen.

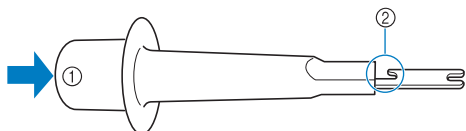

- ① Enden av verktøy for bytte av nål
- ② Nålemonteringsklemme

4 Stram til nålesettskruen mens du holder nålen på plass med venstre hånd.

Bruk sekskantskrutrekkeren til å dreie nålesettskruen med klokken.

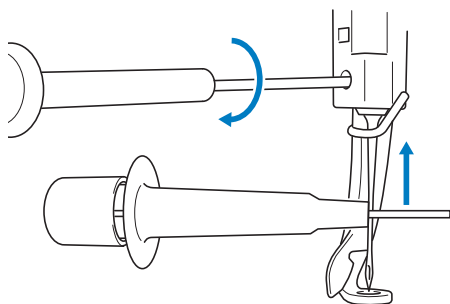

! FORSIKTIG

- Husk å føre nålen helt inn til den treffer nålestangstopperen, og stram nålesettskruen godt til med sekskantskrutrekkeren, ellers risikerer du at nålen brytter eller maskinen skades.
- Hvis nålen ikke er satt helt inn, vil ikke kroken på den automatiske nåltrædermekanismen føres gjennom nåløyet ved automatisk nåltræding, og kroken kan bli bøyd, eller nålen kan ikke træs.
- Kontakt din autoriserte forhandler hvis kroken på den automatiske nåltrædermekanismen er bøyd eller skadet.





Bruke broderirammene på korrekt måte

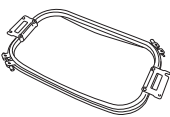

De ulike broderirammetyper og hvordan de brukes beskrives nedenfor. I tillegg til de medfølgende broderirammene, kan også den valgfrie capsrammen brukes med denne broderimaskinen.

! FORSIKTIG

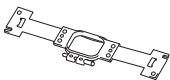
- **Bruk bare broderirammer med de størrelsene som vises på skjermen, ellers kan broderirammen treffe trykkfoten slik at du blir skadet.**

Broderirammetyper og bruksområder

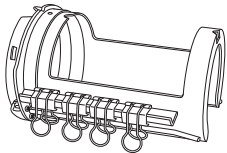
Broderitype	Broderiområde	Bruk	Referanse
Ekstra stor broderiramme 	200 mm (H) × 300 mm (B) (7-7/8 tommer (H) × 11-3/4 tommer (B))	Brukes når du broderer sammenhengende tegn eller mønstre, kombinerte mønstre eller store broderimønstre.	(Se "Feste stoffet" på side 91.)
Stor broderiramme 	130 mm (H) × 180 mm (B) (5-1/8 tommer (H) × 7-1/8 tommer (B))	Brukes når du broderer mønstre som er mindre enn 130 mm (H) × 180 mm (B) (5-1/8 tommer (H) × 7-1/8 tommer (B))	
Middels broderiramme 	100 mm (H) × 100 mm (B) (4 tommer (H) × 4 tommer (B))	Brukes når du broderer mønstre med standardstørrelser.	(Se "Feste stoffet i broderirammen" på side 47.)
Liten broderiramme 	40 mm (H) × 60 mm (B) (1-1/2 tommer (H) × 2-3/8 tommer (B))	Brukes når du broderer mønstre med små størrelser, som for eksempel navnelapper.	
Capsramme (valgfri)	<Avansert type 2> 	Brukes når du broderer capser. Baseballcapser (golfcapser), tulipanformede hatter og bøtteformede hatter kan broderes med denne rammen. Disse rammene kan ikke brukes med hatter som har et frontområde på 50 mm	(Du finner mer informasjon om hvordan du fester rammen under "Bruke den valgfrie capsrammen" på side 225.)
	<Avansert type> 	50 mm (B) × 130 mm (H) (2 tommer (H) × 5-1/8 tommer (B))	(2 tommer) eller mindre, som for eksempel solskjermer eller barnehatter. De kan heller ikke brukes med hatter som har bremmer som er lengre enn 80 mm (3-1/8 tommer).

Broderitype	Broderiområde	Bruk	Referanse
Sylinderramme (valgfri) 	80 mm (H) × 90 mm (B) (3 tommer (H) × 3-1/2 tommer (B))	Bruk til brodering av rundsydd og buet stoff, som skjorteermer og bukseben.	Gå til din nærmeste autoriserte forhandler.
Flat ramme (valgfri) 	200 mm (H) × 300 mm (B) (7-7/8 tommer (H) × 11-3/4 tommer (B))	Bruk til brodering av jakker og andre tykke plagg.	Gå til din nærmeste autoriserte forhandler.



Bemerk

- Broderirammeindikatorerne viser alle broderiramme størrelser som broderimønsteret kan sys med. Husk å bruke en broderiramme med den mest egnede størrelsen. Hvis broderirammen som brukes, er for stor, kan mønsteret bli skjevt, eller stoffet kan rynke seg.

Feste påstrykbart vlieseline (underlag) bak på stoffet

For å hindre at sømmene krymper eller mønstrene blir skjeve, anbefaler vi at det brukes vlieseline (underlag) ved brodering.

! FORSIKTIG

- Husk å bruke vlieseline (underlag) hvis du broderer på tynne eller elastiske stoffer, grove stoffer eller stoffer der sømmene lett kan krympe. Hvis du ikke bruker vlieseline (underlag) når du broderer på slike stoffer, kan nålen bli bøyd eller brette, eller mønstret kan bli skjevt.

- 1** Bruk dampstrykejern og stryk på vlieselinnet (underlaget) på vrangsidene av stoffet.

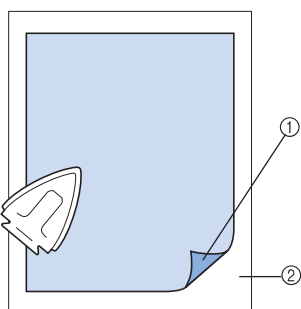

- ① Klebende side av vlieselinnet (underlaget)
 ② Stoff (vrangside)
- Hvis du broderer på stoff som ikke kan strykes, eller på et område som er vanskelig å stryke, kan du feste et lag av vlieselinnet (underlaget) under stoffet i broderirammen uten å stryke det.



Bemerk

- Bruk et stykke vlieseline (underlag) som er større enn selve broderirammen. Når du rammer inn stoffet i broderirammen, må du påse at vlieselinnet (underlaget) er festet på alle sider for å hindre at stoffet krølles.

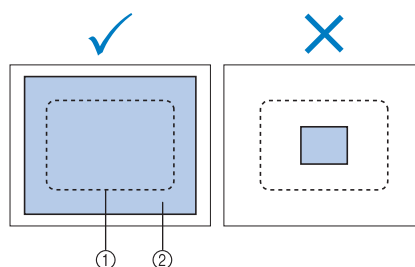

- ① Arealet til broderirammen
 ② Påstrykbart vlieseline (underlag)



Note

- Hvis du broderer på tynne stoffer, som for eksempel muselin eller batist, bør du bruke et vannløselig vlieseline (underlag). Vannløselige vlieseline (underlag) løses opp ved vask, slik at du kan lage vakre broderier som ikke er stive.
- Hvis du broderer på loete stoffer, som for eksempel håndklær eller kordfløyel, kan du feste et lag av vlieselinnet (underlaget) under stoffet i broderirammen uten å stryke det.
- Du finner mer informasjon om bruk av vlieseline (underlag) under "Vlieseline (underlag)" på side 221.

Feste stoffet

Feste stoffet i den ekstra store og store broderirammen

1 Løse skruen på den ytre rammen.

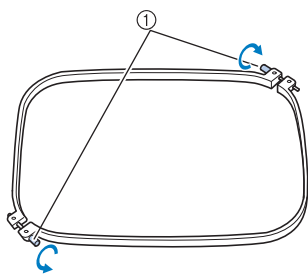

① Skruer

2 Legg stoffet med rettsiden opp på den ytre rammen.

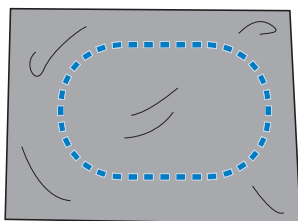

- Den ytre rammen har ingen bestemt forside eller bakside. Begge sidene kan brukes som forside.

3 Trykk den indre rammen inn i den ytre rammen.

Sett først den indre rammen i hjørnet med skruer (A), sett deretter inn det neste hjørnet (B), og sett deretter inn det motstående hjørnet (C). Sett deretter inn det motstående hjørnet til hjørnet uten skruer (D).

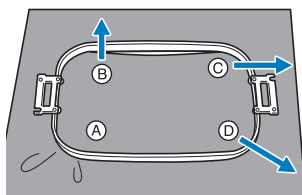

Juster først den indre og ytre rammen i hjørnet med skruer (A). Trekk forsiktig i stoffet i pilens retning (B) slik at stoffet er stramt, og sett inn den indre rammen i hjørne (B). På samme måte trekker du forsiktig i stoffet i pilens retning (C) og setter inn hjørne (C),

trekker deretter stoffet forsiktig i pilens retning (D) og setter inn hjørne (D).

- Forsikre deg om stoffet ikke er rynket når det er strukket i broderirammen.

4 Strekk stoffet enda mer og stram skruen helt til, slik at stoffet er stramt.

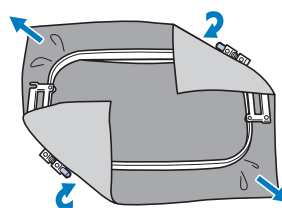

- Når du har strammet stoffet, skal du høre en trommelignende lyd når du banker forsiktig på det.
- Klem den indre og ytre rammen godt sammen, slik at overkantene er på linje.

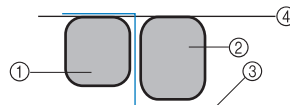

- ① Ytre ramme
- ② Indre ramme
- ③ Stoffets rettside
- ④ Toppen på den indre og ytre rammen er på linje
- Bruk den medfølgende, skiveformete skrute trekkeren til å stramme til skruen.

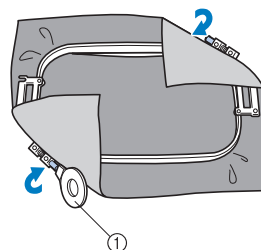

① Skiveformet skrute trekker

Note

- For å sikre at stoffet festes riktig i broderirammen, anbefaler vi at du bruker et flatt underlag.

Bruke broderiarket

For å feste stoffet slik at mønsteret blir sydd i riktig posisjon, bruker du guidelinjene på broderiarket for å strekke stoffet riktig i rammen.

- 1 Marker området på stoffet du vil brodere på med kritt eller stoffmerkepenn.

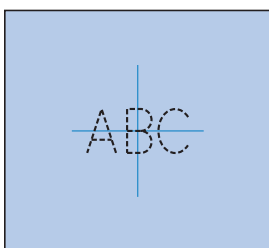

- 2 Plasser broderiarket på den indre rammen. Tilpass guidelinjene på broderiarket etter markeringene du tegnet på stoffet.

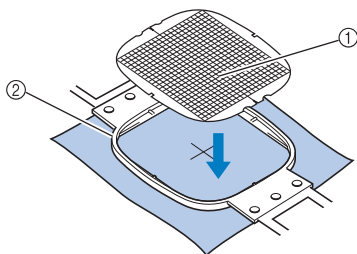

- ① Guidelinjer
- ② Indre ramme

- 3 Strekk stoffet forsiktig, slik at det ikke er noen folder eller rynker.

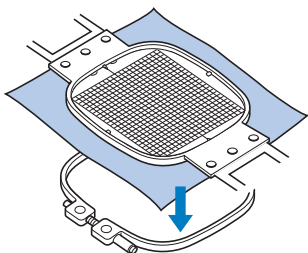

- 4 Trykk den indre rammen inn i den ytre rammen. Fjern broderiarket.

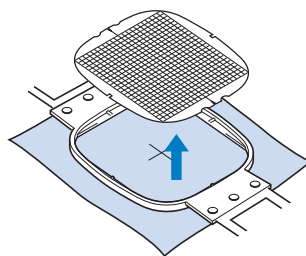

Store/små stoffstykker

I dette avsnittet finner du informasjon om hvordan du broderer på stoffstykker som er mye større eller mye mindre enn broderirammen.

■ Brodere på store stoffstykker eller kraftige klær

Hvis du skal brodere på store stoffstykker eller kraftige klær, bruker du en klesklype eller binders til å feste det overskytende stoffet til broderirammen slik at det ikke henger ned fra rammen. Hvis det henger overskytende stoff ned fra broderirammen mens du broderer, kan rammen bli hindret i å bevege seg riktig, og mønsteret kan bli skjevt.

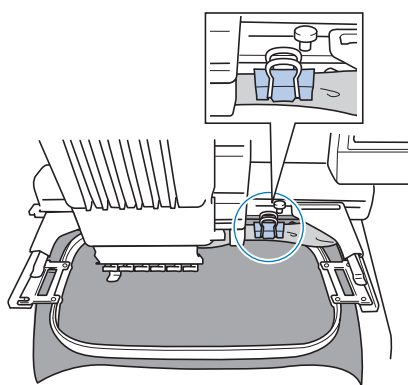

- Bruk en klesklype eller binders til å feste det overskytende stoffet til broderirammen.

■ Brodere små stoffstykker

Hvis du broderer på stoffstykker som er mindre enn broderirammen, bruker du spraystofflim til å feste stoffet til vlieselinet (underlaget) som er festet i broderirammen. Hvis du ikke vil bruke spraystofflim på stoffet, kan du tråkle fast stoffet til vlieselinet (underlaget).

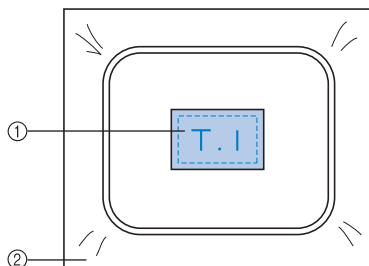

- ① Stoff
- ② Vlieseline (underlag)

■ Brodere i hjørnet av stoffet

Hvis du broderer på hjørnet av et stoffstykke, bruker du spraystofflim til å feste hjørnet av stoffet til vlieselinet (underlaget), og fester deretter vlieselinet (underlaget) i broderirammen. Hvis du ikke vil bruke spraystofflim på stoffet, kan du tråkle fast stoffet til vlieselinet (underlaget).

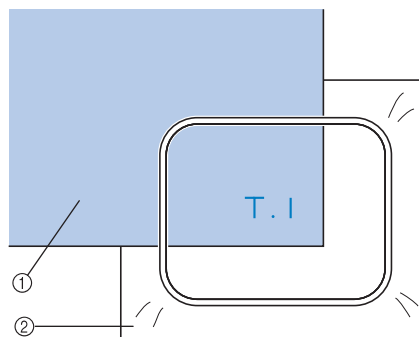

- ① Stoff
- ② Vlieseline (underlag)

■ Brodere smale stoffstykker, som for eksempel bånd

Hvis du broderer smale stoffstykker, bruker du spraystofflim til å feste stoffet til vlieselinet (underlaget), og fester deretter vlieselinet (underlaget) i broderirammen. Hvis du ikke vil bruke spraystofflim på stoffet, kan du klemme fast begge endene av stoffet sammen med vlieselinet (underlaget) i broderirammen.

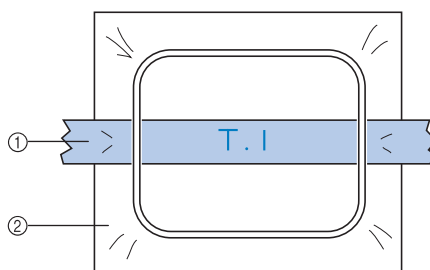

- ① Bånd
- ② Vlieseline (underlag)

Broderiramens plassering og bevegelse

Her finner du informasjon om hvordan broderirammen fungerer når du bruker broderimaskinen.

■ Broderirammer som ikke kan brukes til brodering

Som forklart på side 47, viser broderirammeindikatorene øverst på skjermen hvilke broderirammer som kan brukes til å sy det valgte mønsteret.

Broderirammer med et broderiområde som er mindre enn mønsteret, kan ikke brukes. Broderirammen kan heller ikke brukes hvis broderiet er mindre enn broderiområdet, men er plassert slik at det går utenfor broderiområdet i rammen.

Broderirammer med et broderiområde som er mindre enn mønsteret

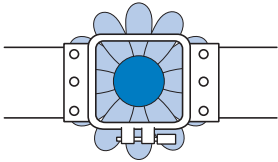

Mønstre som går utenfor broderiområdet i rammen

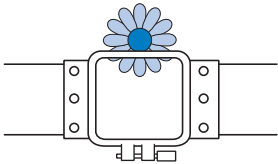

I begge disse tilfellene viser broderimaskinen en melding som varsler at broderirammen må byttes.



En melding som angir at broderirammen må byttes kan bli vist, selv om ingen broderiramme er montert.

Broderimaskinen oppdager hvilken broderiramme som er montert, avhengig av posisjonen til broderirammeholderens venstre arm. Derfor bestemmes broderirammetørrelsen ut fra posisjonen til den venstre armen, selv om broderirammen faktisk ikke er montert. Hvis broderirammeholderen ikke er montert, registrerer maskinen også at capsrammen (valgfri) er montert.

■ Flytte til riktig posisjon

Hvis broderiramens midtpunkt sammenfaller med nålestillingen i broderiområdet, blir broderirammen riktig plassert, dvs. i utgangsposisjon før brodering.

Hvis broderirammen byttes, blir ikke den neste rammen som monteres, riktig plassert.

Hvis for eksempel den ekstra store broderirammen byttes med den lille rammen, skjer følgende:

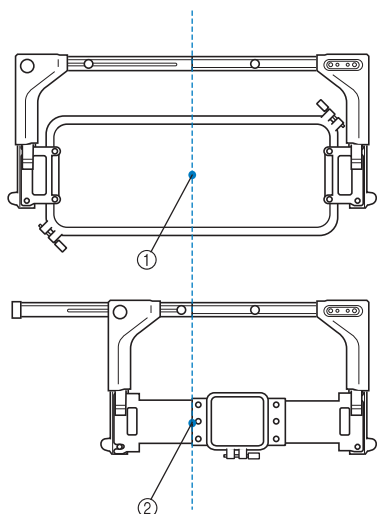

- ① Broderiramens midtpunkt i riktig posisjon
- ② Nålestilling når broderirammen byttes

For å korrigere broderiramens feilplassering, blir broderirammen automatisk flyttet til riktig posisjon i følgende tilfeller.

- **Broderimaskinen slås på.**

Broderirammen flyttes.

- **Skjermen for broderiinnstillinger vises.**

Broderirammen blir ikke flyttet hvis den er riktig plassert.

Hvis mønsteret går utenfor rammens broderiområde, vises en melding om at broderirammen må byttes. Du kan enten bytte broderiramme eller gå tilbake til skjermen for mønsterredigering og flytte broderiposisjonen.

- **Broderirammen byttes mens skjermen for broderiinnstillinger eller broderiskjermen vises, og deretter berøres tasten for å kontrollere broderiområdet, for å flytte broderirammen eller for å starte broderiet.**

Broderirammen flyttes.

Broderirammen blir flyttet til riktig posisjon og satt på pause, så du må berøre tasten på nytt.

Hvis mønsteret går utenfor rammens broderiområde etter at rammen flyttes, vises en melding om at broderirammen må byttes. Du kan enten bytte broderiramme eller gå tilbake til skjermen for mønsterredigering og justere mønsterstørrelsen eller broderiposisjonen.

Endre broderiposisjon

Broderimaskinen er fabrikkinnstilt slik at sømmen begynner fra mønsterets midtpunkt. Du må derfor flytte rammen og justere broderiposisjonen slik at mønsterets midtpunkt sammenfaller med nålestillingen i syposisjon. I tillegg kan vinkelen på hele mønsteret justeres hvis stoffet ikke kan festes jevnt i broderirammen og mønsteret plasseres skjevt på stoffet.

- 1 **Berør** , , , , , ,  og  på skjermen for broderiinnstillinger.

Flytt broderirammen slik at nålestillingen er på midtpunktet av det området du vil brodere på.



- ▶ Broderirammen flyttes i motsatt retning av pilen.
- ▶ Mønsteret i mønstervisningsområdet flyttes i pilens retning.

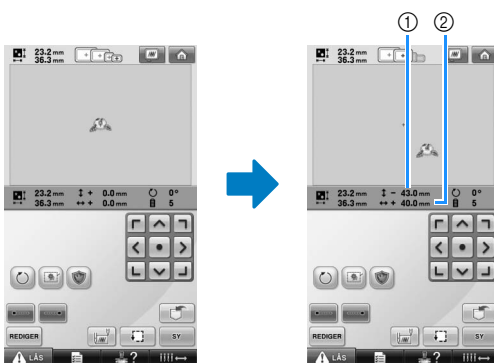

- ① Viser den loddrette avstanden det er flyttet i
- ② Viser den vannrette avstanden det er flyttet i

- Berør  for å flytte broderirammen tilbake til utgangsposisjonen (der midten av broderirammen er justert i forhold til nålestillingen i syposisjonen).

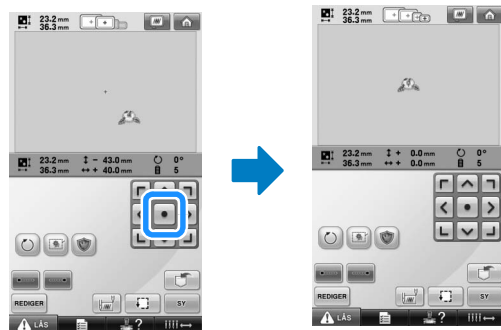

Du kan også flytte mønsteret ved å dra det. Hvis en USB-mus er tilkoblet, kan du flytte markøren til ønsket mønster, og deretter trekke mønsteret mens den venstre museknappen holdes inne. Mønsteret kan også trekkes ved å velge det med fingeren eller berøringspennen rett fra skjermen.

■ Finne syposisjonen

Hvis du låser nålestangen (fester nålen og trykkfoten i senket stilling), er det lett å se nålestillingen.

- 1 Som vist på tegningen, setter du inn sekskantskrutrekkeren i hullet i nåleklemmen, slik at nålestangen langsomt senkes til den stopper og klikker seg på plass i låst stilling.



Bemerk

- Påse at ikke nålen senkes mer enn til der den klikker seg på plass i stoffet.

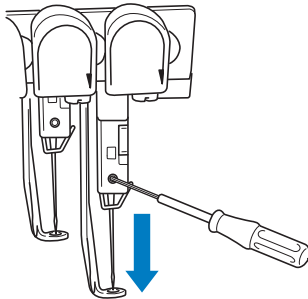

- ▶ Nålen og trykkfoten låses på plass i nedstilling.

- 2 Berør piltastene på skjermen for broderiinnstillinger for å flytte broderirammen slik at nålestillingen er på midtpunktet av det området du vil brodere på.

- Flytt mønsteret ved å trekke det med en USB-penn, en finger eller berøringspennen.

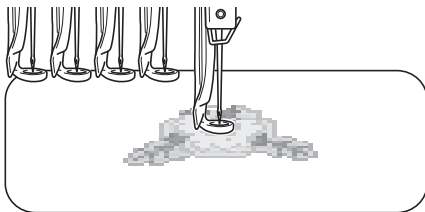

- Når du angir begynnelsen av sømmen, justerer du nålestillingen etter punktet som ble angitt på begynnelsen av sømmen. (Du finner mer informasjon om hvordan du starter/avslutter sømmen på side 123.)

■ Låse opp nålestangen

- 1 Vis broderiskjermen og berør tasten til en nålestang som ikke er låst.



- ▶ Nålestangen låses opp.

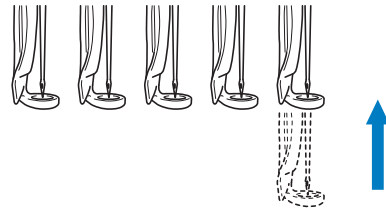

Justere vinkelen

Avhengig av hvilken type stoff du broderer på, kan det hende det ikke er mulig å strekke stoffet i ønsket vinkel i broderirammen. I så fall justerer du vinkelen på mønsteret slik at det blir riktig plassert på stoffet.

- 1 Berør  .



Skjermen nedenfor vises.

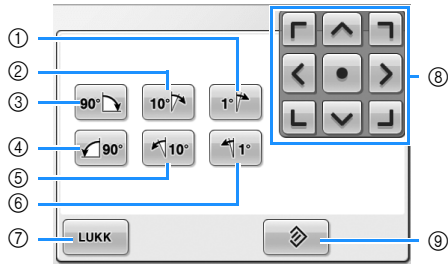

Eksempel: Original vinkel

- ① Roterer 1 grad mot høyre
- ② Roterer 10 grader mot høyre
- ③ Roterer 90 grader mot høyre
- ④ Roterer 90 grader mot venstre
- ⑤ Roterer 10 grader mot venstre
- ⑥ Roterer 1 grad mot venstre
- ⑦ Berør denne tasten for å lukke denne skjermen.
- ⑧ Flytter mønsteret i samme retning som pilen på tasten.
- ⑨ Berør denne tasten for å gå tilbake til den opprinnelige vinkelen for mønsteret.



2 Berør tastene for å justere mønsteret i ønsket vinkel.

Mønsteret roteres hver gang du berører en tast.

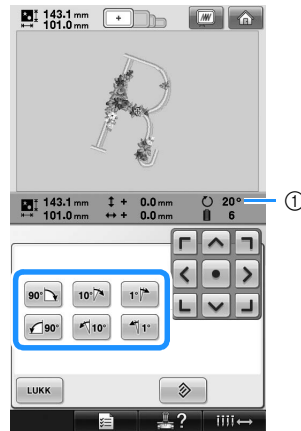

- ① Viser mønsterets vinkel etter at en tast er berørt for å endre den.
- For å gjenopprette mønsterets opprinnelige vinkel, berør .

3 Om nødvendig kan du berøre piltastene for å justere mønsterets posisjon.

Du finner mer informasjon på side 96.

4 Berør om nødvendig  og deretter  for å kontrollere broderiområdet.

Du finner mer informasjon på side 51.

5 Når du har gjort de ønskede endringene, berører du .

Skjermen for broderiinnstillinger vises på nytt.



Note

- Med denne handlingen kan finjusteringer av vinkelen foretas. I tillegg er denne handlingen ekstra nyttig ved brodering av bagger og rundsydde gjenstander som ikke enkelt lar seg feste på broderirammen. Eksempel: Brodering av putetrekk
Roter mønsteret 90 grader mot venstre før brodering.

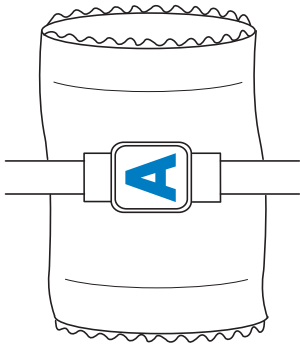

Eksempel: Brodering av t-skjorte
Roter mønsteret 180 grader. Før bunnen på maskinen gjennom T-skjorten fra livet, ikke fra halsen, og fest broderirammen til maskinen. På denne måten unngås strekking av t-skjortens hals når broderirammen er i bevegelse.

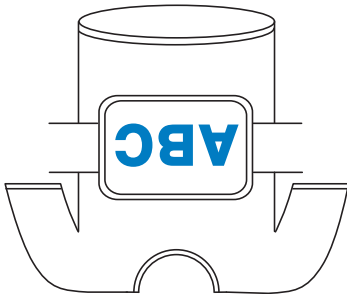

Bytte trådfargene på skjermen

Hvis trådfargen på snelleholderen er ulik nåleposisjonens trådfarge på skjermen, kan trådfargene på skjermen byttes, slik at de er like snelleholderens trådfargeposisjon.

1 Berør .

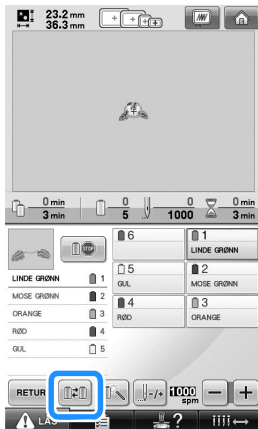

► Snellevalgskjermen vises.

2 Berør nummeret til den første nålestangen som skal byttes.

- Avbryt valget ved å berøre det samme nålenummeret én gang til.

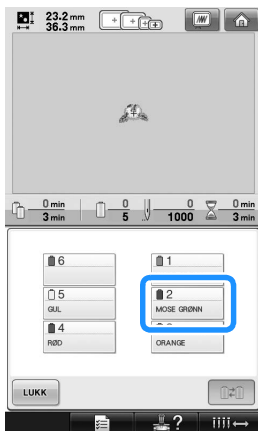

3 Berør nummeret til den andre nålestangen som skal byttes. De to nålenumrene er koblet sammen med en pil.

- Avbryt valget ved å berøre det samme nålenummeret én gang til.

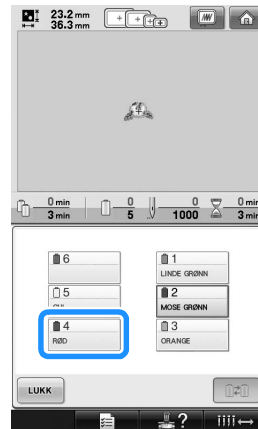

4 Berør for å bytte de to trådfargene.

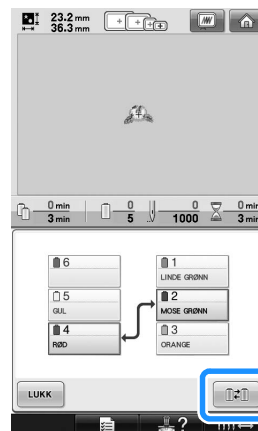

5 Når du har gjort de ønskede endringene, berører du .

Brodere et mønster med sju eller flere farger

Hvis du broderer et mønster som bruker sju eller flere trådfarger, må du bytte trådsnellene. Når du bytter trådsnellene, vises en melding om at du må bytte trådsneller hvis maskinen stopper automatisk.

■ Tilordne trådfarger til nålestenger

Maskinen tilordner trådfargene automatisk til nålestenger 1 til 6 og begynner med trådfargene som sys først. (Men hvis et nytt mønster har samme trådfarger som det forrige mønsteret som ble sydd, blir trådfargene tilordnet samme nålestenger som tidligere, uten hensyn til syrekkefølge.)

For et mønster med seks trådfarger og ti trådfargebytter blir for eksempel trådfargene tilordnet som vist nedenfor.

1	LIMEGRØN	1	Nålestang 1
2	BLÅKLINTSBLÅ	2	Nålestang 2
3	LJUSLILA	3	Nålestang 3
4	LILA	4	Nålestang 4
5	GUL	5	Nålestang 5
1	LIMEGRØN	1	
6	KARMIN	6	Nålestang 6
3	LYS LILLA	3	
4	LILLA	4	
5	GUL	5	

6	1
KARMINRØD	LIMEGRØN
5	2
GUL	BLÅKLINTSBLÅ
4	3
LILA	LJUSLILA

For et mønster med sju eller flere trådfarger blir trådsnelleinformasjonen oppdatert når den sjuende trådfargen trengs.

Etterpå justerer maskinen tilordningen av trådfarger for å redusere hvor mange ganger trådsnellene må byttes.

For et mønster med sju trådfarger og elleve trådfargebytter blir for eksempel trådfargene tilordnet som vist nedenfor.

1	FRISK GRØNN	1	Nålestang 1
4	MOSE GRØNN	4	Nålestang 4
5	LEIRBRUN	5	Nålestang 5
3	LYS LILLA	3	Nålestang 3
6	KREMBRUN	6	Nålestang 6
2	KORNBÅ	2	Nålestang 2
3	←		

Bytt trådsneller her.

6	1
KREMBRUN	FRISK GRØNN
5	2
LEIRBRUN	KORNBÅ
4	3
MOSE GRØNN	LYS LILLA

3	MØRK BRUN	3	Nålestang 3
1	FRISK GRØNN	1	
5	LEIRBRUN	5	
2	KORNBÅ	2	
3	MØRK BRUN	3	Nålestang 3

6	1
KREMBRUN	FRISK GRØNN
5	2
LEIRBRUN	KORNBÅ
4	3
MOSE GRØNN	MØRK BRUN

Siden trådfargene på nålestang 1, 2 og 5 skal brukes på nytt når trådsnellene er byttet, blir de ikke byttet. Men ulike farger blir tilordnet de andre nålestengene.

Kontrollere om det er nødvendig å bytte trådsneller

Når du velger et mønster kan du se antall trådbytter, men du kan ikke kontrollere hvilke trådfarger som brukes i mønsteret, på denne skjermen. Du kan kontrollere om og når trådsnellene må byttes med følgende indikatorer.

■ Tid før snellene må byttes

Denne indikatoren viser hvor lang tid det er til neste snellebytte og gjeldende sytid. Når broderiskjermen vises, må minst én snelle byttes hvis det er angitt et tidsrom her.

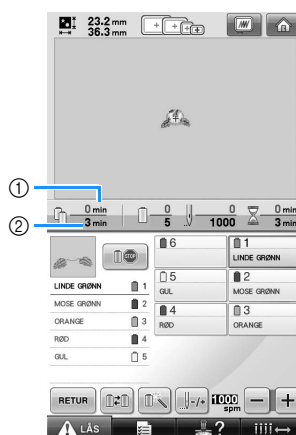

- ① Gjeldende sytid
- ② Tid før snellene må byttes

■ Snellebytteindikator (←)

Snellebytteindikatoren på skjermen for sømnavigering angir hvor mange ganger trådsnellene må byttes og hvor lenge det er mellom hvert bytte.

1 Berør på broderiskjermen.

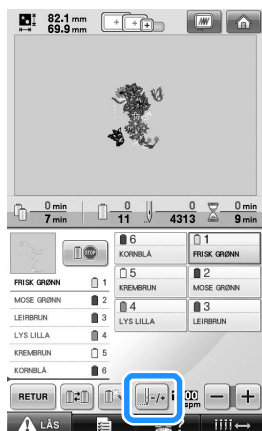

► Skjermen for sømnavigering vises.

2 Berør .

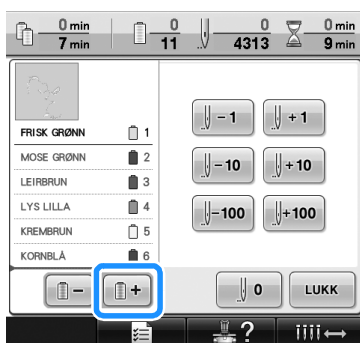

► Hver gang du berører denne tasten velges neste farge i trådfargesekvensvisningen. Etter at den siste fargen i visningen av trådfargesekvens er nådd, velges den første fargen.

3 Kontroller posisjonen til ← .

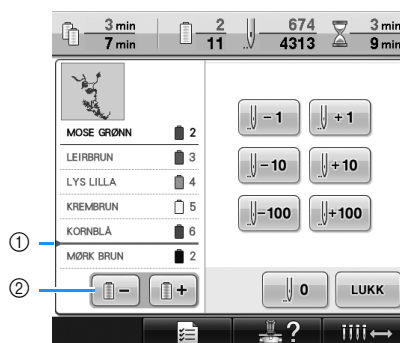

- ① ← viser når trådsnellene må byttes. Trådsnellene må byttes så mange ganger som denne indikatoren vises, og mellom de to trådfargene på punktet der indikatoren vises.
- ② Berør  for å bla oppover gjennom trådfargesekvensvisningen. Hver gang du berører denne tasten velges forrige farge i trådfargesekvensvisningen. Etter at den første fargen i visningen av trådfargesekvens er nådd, velges den siste fargen.

4 Kontroller ønsket informasjon, og berør eller for å gå tilbake til den første fargen. Berør deretter .

for å gå tilbake til den første fargen. Berør deretter .

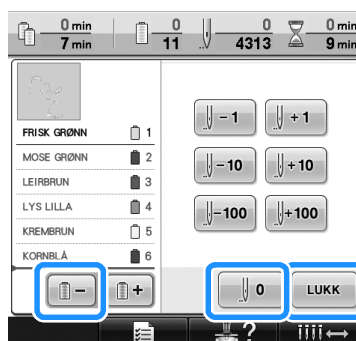

► Broderiskjermen vises igjen.

Bytte trådsneller for mønstre med sju eller flere farger

Dette avsnittet beskriver meldingene om trådsnellebytter og hvordan du enkelt bytter trådsneller.

Melding om at du må bytte trådsnelle

Når det blir nødvendig å bytte trådsneller når du broderer et mønster med sju eller flere farger, slutter maskinen automatisk å sy, og meldingen nedenfor vises. Denne meldingen vises også når trådsnellene må byttes før du begynner å brodere et nytt mønster. Bytte trådsnellene ut fra den nye tilordningen de har fått.



- ① Trådinformasjonen til trådsnellen som ikke må byttes vises i grått.
- ② Trådinformasjonen til trådsnellen som må byttes vises i den nye trådfargen og er innrammet i rødt.
- ③ Berør denne tasten for å lukke meldingen om at trådsnellen må byttes.



Bemerk

- Berør nålestangtasten for å bevege nålen til korrekt posisjon for itræding av den nye trådfargen. Se "Flytte og træ i valgt nålestang" på side 61.
- Når broderiskjermen vises blir gjeldende trådfargetilordning lagret. Hvis samme trådfarge brukes neste gang trådsnellene må byttes, blir nålestangen tilordnet samme trådfarge som før.



Note

- Hvis du vil bruke en annen trådfarge enn den som er angitt, bruker du tasten for midlertidig nålestanginnstilling og endrer trådfargeinnstillingen. (Du finner mer informasjon under "Midlertidig nålestanginnstilling" på side 130.)
- For å redusere antall trådsnellebytter, kan du tilordne trådfarger som brukes ofte, til bestemte nålestenger. (Du finner mer informasjon under "Innstillinger for reservert nålestang" på side 132.)

Enkelt bytte av trådsneller

Når du bytter trådsneller må du trø overtråden på nytt. Men det er enkelt å bytte trådsnelle hvis du bytter ut en trådsnelle som har tråd som er riktig trædd i maskinen.

- 1 Klipp tråden mellom trådsnellen og trådlederen.

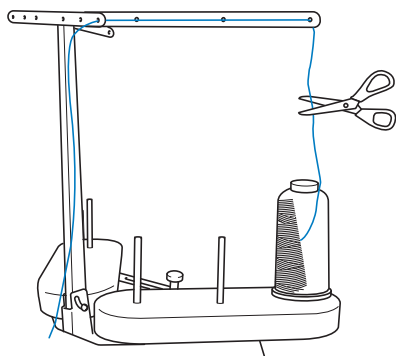

- 2 Bytt trådsnellen.

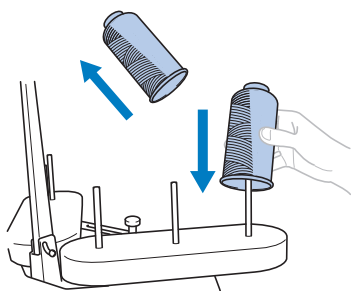

- 3 Knytt sammen enden av tråden til den nye snellen med enden av tråden som er igjen av forrige farge.

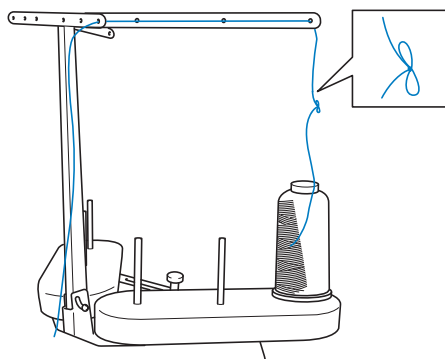

- 4 Trekk ut den gamle tråden like etter nålestangens trådleder.

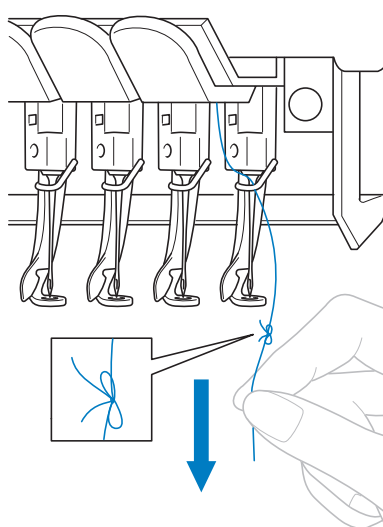

Fortsett å trekke i tråden til knuten er over nålen. Klipp knuten.

- 5 Bruk den automatiske nåltrædermekanismen for å trø nålen med den nye tråden. (Se side 59.)

► Nå er trådsnellen byttet.



Bemerk

- Når du trekker ut tråden må du ikke trekke knuten gjennom nåløyet. Hvis knuten trekkes gjennom nåløyet kan nålen bli skadet.

Hvis tråden ryker eller undertråden blir oppbrukt mens du broderer

Hvis tråden ryker eller undertråden blir oppbrukt mens du broderer, stopper maskinen automatisk. Siden enkelte sting kan bli sydd med bare én tråd, må du gå tilbake over sømmen til et punkt der stingene allerede er sydd, før du fortsetter å brodere.



Bemerk

- Hvis trådsensoren er slått av, stanser ikke maskinen før broderingen er ferdig. Normalt skal trådsensoren være slått på. Se side 204.
- Vær forsiktig når du går tilbake eller fremover over sømmen, siden broderirammen også blir flyttet.

Hvis overtråden ryker

1 Træ overtråden på nytt. (Se side 55.)

2 Berør .

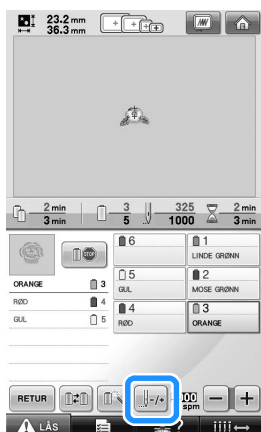

► Skjermen for sømnavigering vises.

3 Berør og for å gå tilbake over sømmen til et sted der stingene allerede er sydd.

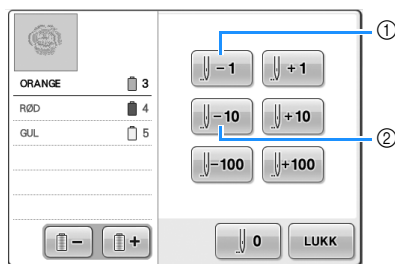

- ① Hver gang denne tasten berøres kommer du ett sting tilbake langs sømmen.
- ② Hver gang denne tasten berøres kommer du ti sting tilbake langs sømmen. Broderirammen flyttes. Gå tilbake til et punkt der stingene allerede er sydd.



Hvis nålestangen flyttes for langt tilbake langs sømmen, berører du eller for å gå fremover langs sømmen.

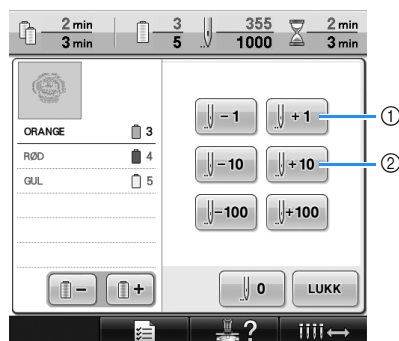

- ① Hver gang denne tasten berøres kommer du ett sting fremover langs sømmen.
- ② Hver gang denne tasten berøres kommer du ti sting fremover langs sømmen.

4 Berør **LUKK** .

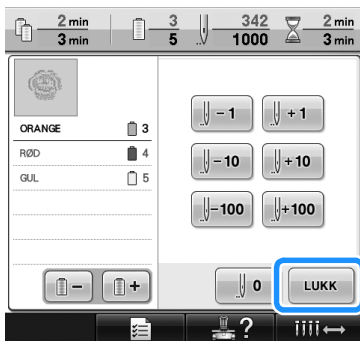

► Broderiskjermen vises igjen.

5 Berør **LÅS** , og trykk på start/stopp-knappen for å fortsette å brodere.

Hvis undertråden ryker eller blir oppbrukt

1 Berør **LÅS** , og trykk på trådclipperknappen.

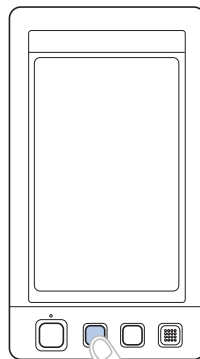

► Overtråden blir klippet.

- Hvis undertråden ryker eller blir oppbrukt, må du også klippe overtråden.

2 Fjern stingene som ble sydd med bare overtråd.

Trekk i den avklippede enden av overtråden.

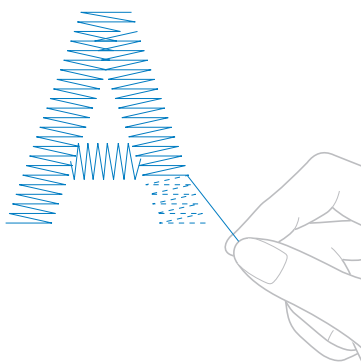

- Hvis du ikke får fjernet stingene helt, klipper du tråden med saks.

- Hvis undertråden ble oppbrukt, må du bytte undertrådspole nå.

3 Bytt ut undertrådspolen med en spole som er trødd med undertråd. (Se side 36.)

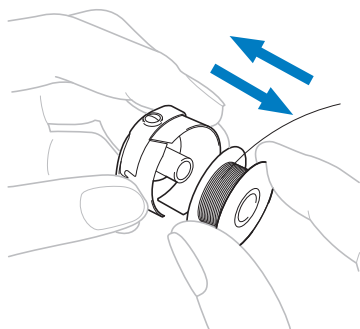

- Hvis krokdekslet kan åpnes, bytter du undertrådspolen uten å fjerne broderirammen fra maskinen.
- Hvis maskinbunnen er skjult, for eksempel av et poseformet stoffstykke, eller hvis du ikke kan åpne krokdekslet, må du ta av broderirammen midlertidig. (Se side 68.) Sett på plass broderirammen igjen når du har byttet undertrådspolen. (Se side 49.)



Bemerk

Hvis du fjerner broderirammen før du er ferdig med å brodere mønsteret, må du være oppmerksom på følgende, ellers kan mønsteret bli skjevt.

- Ikke bruk makt på det innrammede stoffet slik at det blir slakt.
- Sørg for at rammen ikke treffer vognen eller trykkfoten når broderirammen tas av og settes på igjen. Hvis vognen blir truffet og beveger seg, må maskinen slås av og på igjen. Den riktige rammeposisjonen på det tidspunktet da maskinen ble stoppet lagres i maskinens minne, og broderirammen settes tilbake i riktig posisjon.
- Når du setter på plass broderirammen igjen, må du påse at stiftene på venstre og høyre arm av broderirammeholderen sitter godt i hullene i håndtakene på broderirammen.

4 Gå tilbake over sømmen på samme måte som beskrevet i trinn 2 i “Hvis overtråden ryker” på side 105, og fortsett å brodere.

Brodere fra begynnelsen eller midten av mønsteret

Hvis du vil begynne å brodere igjen fra begynnelsen, hvis du for eksempel sydde et prøvebroderi og brukte feil trådspenning, eller hvis du brukte feil trådfarge, starter du broderingen igjen ved å bruke tasten for å sy fremover/bakover. Du kan også gå fremover eller bakover over sømmen etter trådfarge eller etter sting for å begynne å sy i mønsterets posisjon.



Bemerk

- Vær forsiktig når du går tilbake eller fremover over sømmen, siden broderirammen også blir flyttet.

- 1 Trykk på start/stopp-knappen for å stoppe maskinen.

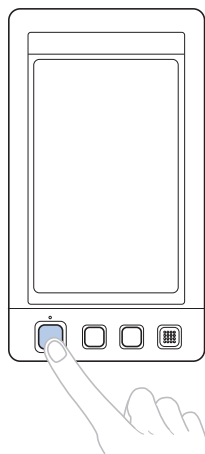

- Du kan om nødvendig bytte stoffet som sitter i broderirammen, eller klippe og fjerne stingene som er sydd.

- 2 Berør  .

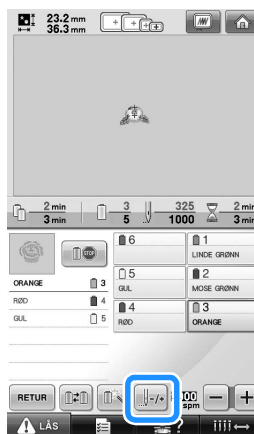

► Skjermen for sømnavigering vises.

- Hvis du vil starte fra begynnelsen

- 3 Berør  0 .



- 1 Berør denne tasten for å gå tilbake til begynnelsen på den første fargen.

► Broderirammen flyttes til startposisjon.

■ Slik velger du sømmen der broderiet skal begynne

4 Berør og for å velge en farge i

trådfargesekvensen, og berør deretter

-1, -10, -100, +1, +10 og

+100 for å velge sømmen.

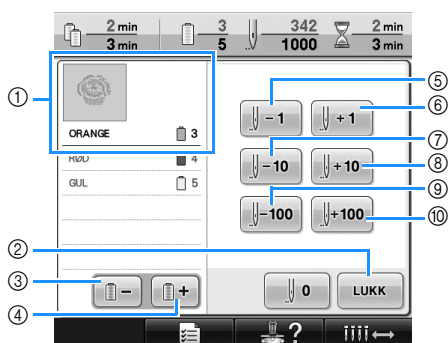

- ① Trådfargen øverst i visningen for trådfargesekvens er fargen for det området som er valgt.
 - ② Berør denne tasten for å lukke denne skjermen.
 - ③ Berør denne tasten én gang for å gå tilbake til begynnelsen av sømmen for den første fargen som sys. Deretter vil hver berøring av denne tasten sørge for at du kommer tilbake til begynnelsen av sømmen for den forrige trådfargen.
 - ④ Hver berøring av denne tasten sørger for at du går videre til begynnelsen av sømmen for neste trådfarge.
 - ⑤ Hver gang denne tasten berøres kommer du ett sting tilbake langs sømmen.
 - ⑥ Hver gang denne tasten berøres kommer du ett sting fremover langs sømmen.
 - ⑦ Hver gang denne tasten berøres kommer du ti sting tilbake langs sømmen.
 - ⑧ Hver gang denne tasten berøres kommer du ti sting fremover langs sømmen.
 - ⑨ Hver gang denne tasten berøres kommer du ett hundre sting tilbake langs sømmen.
 - ⑩ Hver gang denne tasten berøres kommer du ett hundre sting fremover langs sømmen.
- Nålestanghuset flyttes, og gjeldende nålestang flyttes til syposisjon. Deretter flyttes broderirammen, og gjeldende nålestilling angis.

5 Velg sømmen der broderiet skal begynne, og berør deretter .

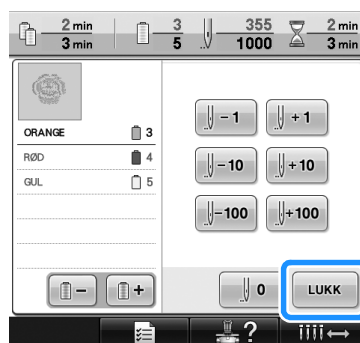

- Broderiskjermen vises igjen.

6 Berør , og trykk på start/stopp-knappen for å begynne å brodere.

- Broderingen begynner fra det angitte punktet.

3

Fortsette å brodere etter at maskinen ble slått av

I begge de følgende tilfellene blir de gjenværende stingene i broderiet lagret i maskinens minne.

- Hvis maskinens strømbryter blir slått av etter at broderingen er stanset, må tråden klippes før maskinens hovedbryter slås av. Ellers kan tråden bli trukket eller den kan henge seg fast når vognen går tilbake til utgangsposisjonen etter at maskinen blir slått på igjen.
- Hvis maskinen tilfeldig ble slått av ved brodering, for eksempel i forbindelse med et strømbrudd, kan resten av broderiet sys når maskinen slås på igjen. Det kan imidlertid hende at noen av stingene som allerede er sydd vil bli sydd på nytt.



Bemerk

- Vær forsiktig når du går tilbake eller fremover over sømmen, siden broderirammen også blir flyttet.

- 1 Still strømbryteren til "I" for å slå på maskinen.

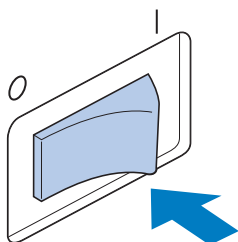

- 2 Når maskinen slås på, spilles en åpningsvideo. Berør hvor som helst på skjermen for å vise meldingen under.

- 3 Berør .

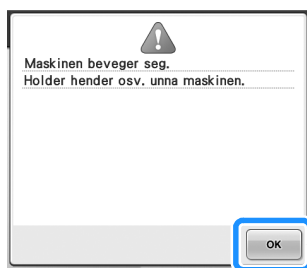

- ▶ Du ser en melding som spør om du vil fortsette å brodere eller begynne på en ny handling.

- 4 Berør .

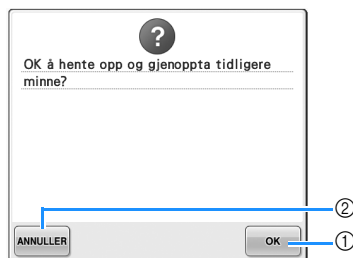

- 1 Berør for å fortsette å brodere.
- 2 Berør for å avbryte broderiet og vise skjermen for valg av mønstertype og velge et nytt mønster.

- ▶ Broderiskjermen som ble vist før maskinen ble slått av, vises igjen.

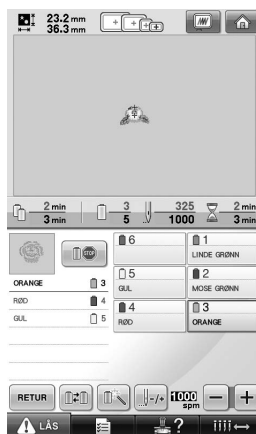

5 Berør .

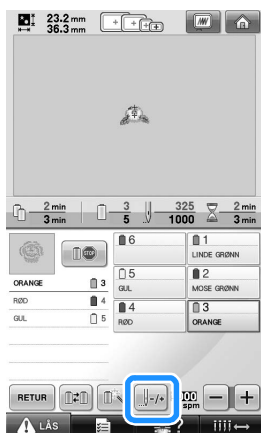

► Skjermen for sømnavigering vises.

6 Berør to eller tre ganger for å gå tilbake to eller tre sting.

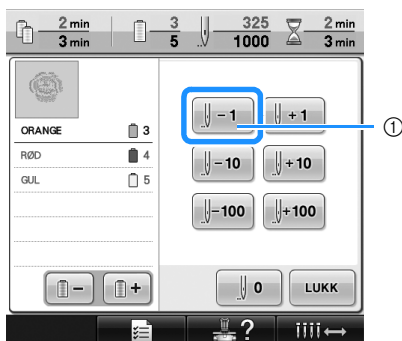

① Hver gang denne tasten berøres kommer du ett sting tilbake langs sømnen.

- Kontroller at nålestillingen er der det allerede er sydd sting.

7 Berør .

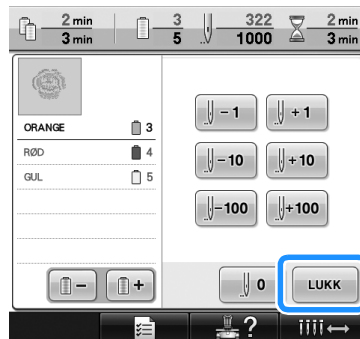

► Broderiskjermen vises igjen.

8 Berør , og trykk på start/stopp-knappen for å fortsette å brodere.

Note

- Maskinen kan stoppes når som helst, selv mens den broderer. Men hvis maskinen stoppes når trådfargen byttes, er det ikke nødvendig å gå tilbake over sømnen når broderingen fortsetter. Maskinen kan også stilles slik at den stopper når trådfargen byttes. (Du finner mer informasjon under “Stille inn maskinen til å stoppe ved fargebytter” på side 128.)

Justere trådspenningen

Følgende prosedyre beskriver hvordan du justerer trådspenningen hvis den riktige trådspenningen som ble beskrevet på side 67 ikke ble brukt. Når du har justert undertrådspenningen, justerer du overtrådspenningen for hver nålestang.



Bemerk

- Kontroller undertrådspenningen hver gang undertråden byttes. Undertrådspenningen kan være forskjellig, avhengig av undertrådstypen og om det er brukt forhåndsspolte undertråd. Når du for eksempel har byttet en tom, ferdigspolt undertrådspole med en undertrådspole av samme type, må du huske å kontrollere undertrådspenningen og justere den ved behov.
- Husk å justere undertrådspenningen før du justerer overtrådspenningen.

Justere spenningen på undertråden

- 1 Knytt fast det medfølgende loddet til enden av tråden som stikker ut av spoleholderen.

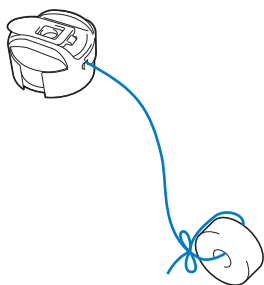

Bemerk

- Ulike lodd brukes til å justere forhåndsspolte undertråder og metallspoler.
Forhåndsspolte undertråder: Kun lodd (L)
Metallspoler: Lodd (L) og lodd (S)
* Lodd (S) er inkludert med spolevikleren som leveres som tilleggsutstyr.
- Se om nødvendig side 249 for å få informasjon om å montere spenningsenheten på nytt.

- 2 Hold spoleholderen mot en jevn, loddrett overflate, som vist på illustrasjonen.

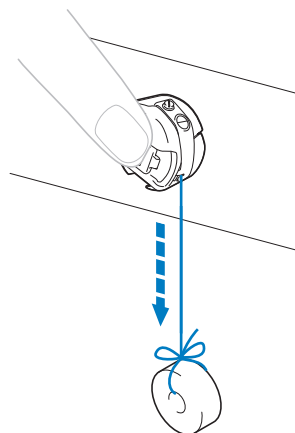

- Hvis tråden som er festet i loddet blir trukket langsomt ut, er trådspenningen riktig.

- 3 Bruk den medfølgende standardskrutrekkeren til å skru spenningsjusteringsskruen og justere trådspenningen.

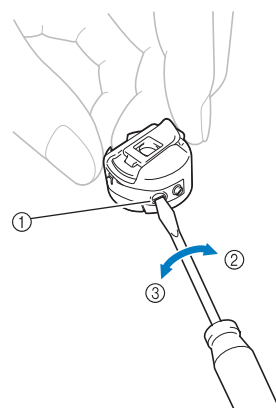

- ① Spenningsjusteringsskrue
- ② Strammere
- ③ Løser

- 4 Når du har justert spenningen, kan du prøve å brodere med alle nålestengene for å kontrollere trådspenningen.



Note

- I de innebygde broderimønstrene brukes et mønster for å kontrollere trådspenningen. Du kan enkelt kontrollere trådspenningen ved å sy dette mønsteret. Du finner mer informasjon under side 217.

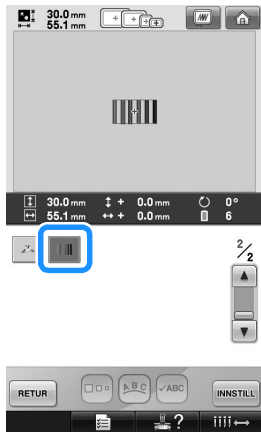

Korrekt trådspenning

Mønsteret kan ses fra stoffets vrangside. Hvis trådspenningen ikke er riktig innstilt, vil ikke mønsteret avsluttes riktig. Stoffet kan trekke seg sammen eller tråden kan ryke.

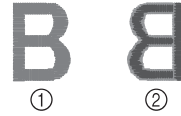

- ① Rettside
- ② Vrangside

Følg nedenstående fremgangsmåte for å justere trådspenningen i forhold til situasjonen.



Bemerk

- Hvis trådspenningen er meget løs, kan maskinen stoppe under syingen. Dette er ikke et tegn på feil. Øk trådspenningen noe og begynn å sy igjen.

Justere overtrådspenningen

Ved brodering skal trådspenningen stilles inn slik at overtråden så vidt kan ses på stoffets vrangside.

- 1 Drei på trådspenningsknettene.

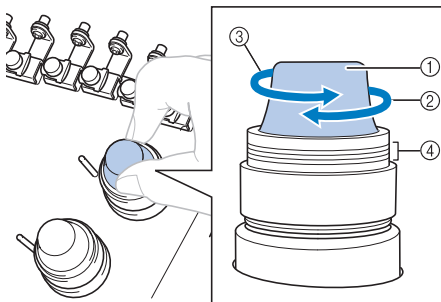

- ① Trådspenningsknotter
- ② Strammere
- ③ Løser
- ④ Markering

■ Overtråden er for stram.

Overtråden er for stram, og det medfører at undertråden er synlig fra stoffets rettside.



- ① Rettside
- ② Vrangside

Drei knotten i pilens retning for å redusere overtrådspenningen.

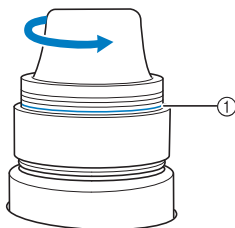

- ① Rød strek

Hvis den røde streken er synlig, kan ikke spenningen reduseres mer. Øk undertrådspenningen. Du finner mer informasjon under side 112.



Bemerk

- Hvis du reduserer spenningen mer enn til den røde streken, kan spenningsknotten løsne.
- Se om nødvendig side 249 for å få informasjon om å montere spenningsenheten på nytt.

■ Overtråden er for løs

Overtrådspenningen er for lav. Det medfører en slakk overtråd, løse trådløkker eller løkker som vises på stoffets rettside.

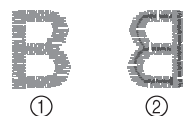

- ① Rettside
- ② Vrangside

Drei knotten i pilens retning for å øke undertrådspenningen.

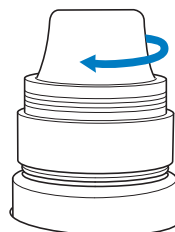

4**BRODERIINNSTILLINGER**

I dette kapitlet finner du beskrivelser av ulike broderiinnstillinger som gjør det enkelt å bruke maskinen.

Tråkle broderi	116
Lage et applikasjonsstykke.....	117
Lage et applikasjonsstykke.....	117
Bruke et rammemønster for omrisset.....	120
Innstilling for automatiske festesting.....	122
Innstillinger for start-/sluttposisjon	123
Sy et mønster langs en diagonal flere ganger.....	124
Brodere sammenhengende tegn.....	125
Innstilling for maksimal syhastighet	127
Stille inn maskinen til å stoppe ved fargebytter	128
Stoppe maskinen ved neste fargebytte.....	128
Angi pausesteder før brodering	128
Midlertidig nålestanginnstilling	130
Uavbrutt brodering (med én enkelt farge).....	131
Innstillinger for reservert nålestang.....	132

Tråkle broderi

Før brodering kan du sy tråklesting langs ytterkantene av mønsteret. Dette er nyttig hvis du broderer på stoffer som det ikke er mulig å stryke eller lime stabiliseringsmateriale på. Hvis du fester stabiliseringsmateriale på stoffet, kan du forhindre at stingene krymper eller mønsteret forskyves.



Bemerk

- Du bør avslutte kombinerings og redigering av mønsteret før du velger tråkleinnstilling. Hvis mønsteret redigeres etter at du har valgt tråkleinnstillingen, kan tråklingen og mønsteret bli feiljustert, og det kan bli vanskelig å fjerne tråklestingene når broderingen er ferdig.

1 Berør , og vis deretter side 2/5 av innstillingsskjermen.

2 Bruk  og  for å angi avstanden fra mønsteret til tråklestingene.

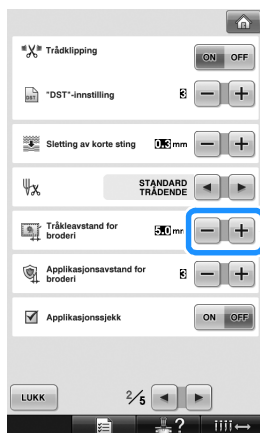

Note

- Jo høyere innstillingen er, desto lengre er tråklestingene fra mønsteret.
- Innstillingen vil fortsatt være valgt, selv om maskinen slås av.

3 Berør  for å gå tilbake til broderiinnstillingsskjermen.

4 Berør  for å velge tråkleinnstillingen.

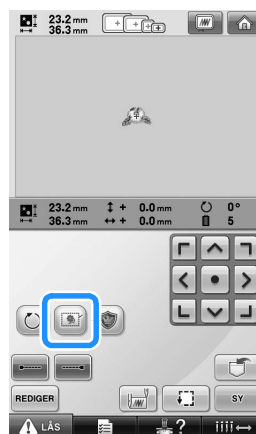

Bemerk

- Trykk på  for å flytte mønsteret tilbake til midten. Etter å ha valgt tråkleinnstilling, kan du flytte mønsteret til ønsket posisjon.

- Du avbryter innstillingen ved å berøre .
 - ▶ Tråklingen legges til begynnelsen av syrekkefølgen.

5 Berør  for å gå videre til broderiskjermen.

6 Berør , og trykk på start/stoppknappen for å begynne å brodere.

7 Fjern tråklestingene når broderingen er ferdig.

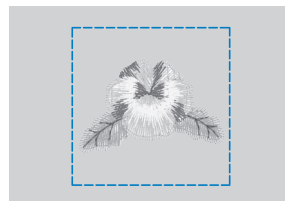

Lage et applikasjonsstykke

Applikasjonsstykker kan lages av de innebygde mønstrene og mønstrene på broderikortene. Dette er praktisk for stoffer som det ikke kan broderes på, eller hvis du vil feste en applikasjon på et plagg.

Lage et applikasjonsstykke

Følgende mønster blir brukt for å lage et applikasjonsstykke.

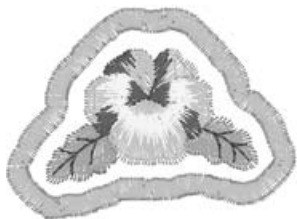

Bemerk

- Det anbefales å bruke filt- eller denimstoffer til å lage applikasjonsstykker. Avhengig av mønsteret og stoffet som brukes, kan tynnere stoffer få stingene til å se mindre ut.
- Best resultat oppnås ved å bruke stabiliseringsmateriale for brodering.
- Velg en ramme som passer til mønsterets størrelse. Rammemulighetene vises i LCD-displayet.
- Rediger mønsteret helt ferdig før du velger applikasjonsinnstilling. Hvis du redigerer mønsteret etter at du har valgt applikasjonsinnstillingen, kan applikasjonsstingene og mønsteret bli feiljustert.
- Fordi at omriss er lagt til, blir mønsteret til applikasjonsstykket (når applikasjonsinnstillingen er valgt) større enn det opprinnelige mønsteret. Først må størrelsen og posisjonen til mønsteret justeres, som vist under.

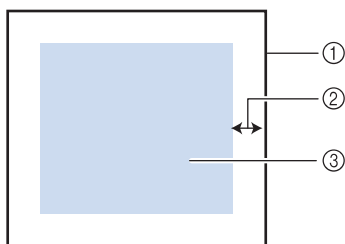

- ① Broderiområde
- ② Ca. 10 mm
- ③ Mønsterstørrelse

1 Berør , og vis deretter side 2/5 av innstillingsskjermen.

2 Bruk  og  for å angi avstanden fra mønsteret til applikasjonsomrisset.

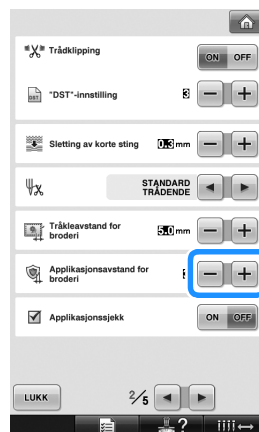



Note

- Innstillingen vil fortsatt være valgt, selv om maskinen slås av.

3 Berør  for å gå tilbake til broderiinnstillingsskjermen.

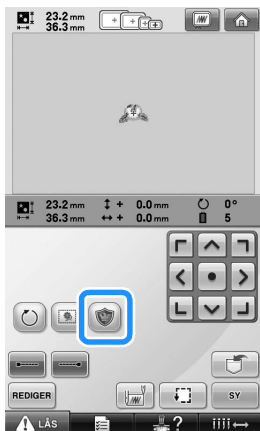
4 Berør for å velge applikasjonsinnstillingen.



- Du avbryter innstillingen ved å berøre .
- ▶ Hvis ikke noe mønster er valgt, er tasten uttonet og kan ikke velges.



Bemerk







- Berør  for å flytte mønstrer tilbake til midten. Etter å ha valgt applikasjonsinnstilling, kan du flytte mønstrer til ønsket posisjon.
- Det kan ikke lages applikasjonsstykke hvis mønstrer er for stort eller komplisert, eller hvis et kombinert mønster er skilt. Selv om det valgte mønstrer passer i broderiområdet, kan hele applikasjonsmønstrer gå utenfor broderiområdet når det legges til en kontur. Hvis det vises en feilmelding, velg et annet mønster eller rediger mønstrer.

5 Berør for å gå videre til broderiskjermen.



Note

- Tre trinn legges til i syrekkefølgen: klippelinje for applikasjon, plassering av mønster på stoffet og applikasjonssting.

ORANGE		3
RØD		4
GUL		5
APPLIKERINGS- RINGSMATERIALE		6 — ①
APPLIKERINGS- RINGSPosisjon		1 — ②
APPLIKERING		2 — ③

- ① Klippelinje for applikasjon
 - ② Plassering av mønster på stoffet
 - ③ Applikasjonssting
- Vi anbefaler at du bruker en tråd for klippelinjen "APPLIKERINGSMATERIALE" som er så lik fargen på stoffet som mulig.

6 Stryk eller lim på et stabiliseringsmateriale bakpå filt- eller denimstoffet som skal brukes som applikasjonsstykke.

7 Fest applikasjonsstoffet i broderirammen, fest broderirammen til maskinen, og begynn å brodere.

8 Etter at klippelinjen "APPLIKERINGSMATERIALE" er brodert, må du stanse maskinen og ta ut applikasjonsstoffet fra broderirammen.

9 Klipp nøye langs sømmen. Fjern all tråd for klippelinjen etter avklipping.

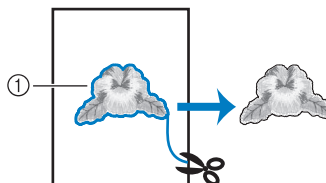

- ① Klippelinje for applikasjon



Bemerk

- Avhengig av mønstertettheten og stoffet som brukes, kan mønsteret krympe, eller applikasjonen kan bli feiljustert i forhold til plasseringslinjen. Vi anbefaler at du klipper litt utenfor klippelinjen.
- Hvis du bruker mønstre som er symmetriske loddrett og vannrett, bør du bruke et kritt for å angi mønsterretningen før du klipper ut mønsteret.
- Klipp forsiktig mønsteret ut langs det omrisset du nettopp har sydd. Klipp ikke innenfor klippelinjen, da det kan føre til at applikasjonsstoffet setter seg fast i applikasjonsømmen.

- 10** Bruk to lag med selvheftende, vannløselig stabiliseringsmateriale med limsidene sammen, og fest dem deretter i broderirammen.

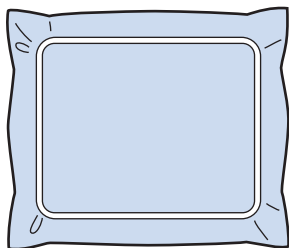

Bemerk

- Hvis det brukes vannløselig stabiliseringsmateriale, er det ikke nødvendig å fjerne stabiliseringsmaterialet når applikasjonsomrisset er sydd. Vi anbefaler at det brukes vannløselig stabiliseringsmateriale for å hindre at mønsteret krymper.
- Legg sammen to lag med vannløselig stabiliseringsmateriale for å unngå at stabiliseringsmaterialet rives under brodering.

- 11** Sy plasseringslinjen til applikasjonsposisjonen "APPLIKERINGSPOSISJON".

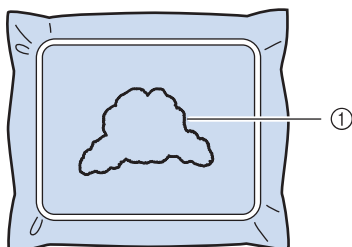

① Mønsterplasseringslinje

- 12** Påfør et tynt lag lim eller spraylim på baksiden, og lim på applikasjonsstykket slik at den følger plasseringslinjen.

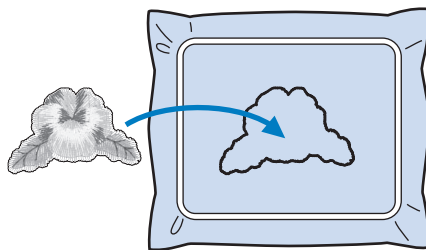

Bemerk

- Før du limer på applikasjonsstykket, må du forsikre deg om at applikasjonsstykket plasseres riktig innenfor plasseringslinjen.

- 13** Sy omrisset til "APPLIKERING".



① Applikasjonsstykkets omriss

- 14** Når broderingen er ferdig, fjerner du stabiliseringsmaterialet fra broderirammen.

- 15** Bruk en saks til å klippe vekk overflødig vannløselig stabiliseringsmateriale utenfor applikasjonsomrisset.

- 16** Legg applikasjonsstykket i vann for å løse opp det vannløselige stabiliseringsmaterialet.

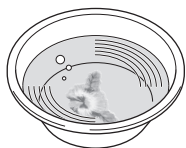

- 17** Tørk applikasjonsstykket, og stryk det ved behov.



Note

- Omrisset sys med satengsøm.
- Det kan nå komme lim på trykkfoten, nålen og stingplaten. Fullfør broderingen av applikasjonsmønsteret, og fjern deretter limet.



Bemerk

- Ikke bruk kraft når du stryker, da dette kan skade stingene.

Bruke et rammemønster for omrisset

Hvis du bruker et rammemønster, kan du legge til ønsket form som omriss for applikasjonen.



- 1** Når du har valgt og redigert mønster på mønsterredigeringskjermen, utfører du handlingene som er beskrevet i trinn **1** til **2** i "Lage et applikasjonsstykke" på side 117.

- 2** Berør **LUKK** for å gå tilbake til den forrige skjermen.

- 3** Fra mønstertypeskjermen velger du ønsket rammeform og mønster, og legger det til applikasjonsmønsteret.

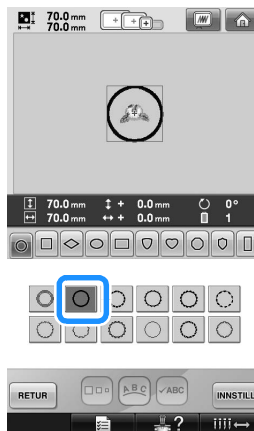

- 4** Berør **INNSTILL**, og deretter **AVSLUTTE REDIGERING**.

- 5** Berør  for å velge applikasjonsstykkeinnstillingen.

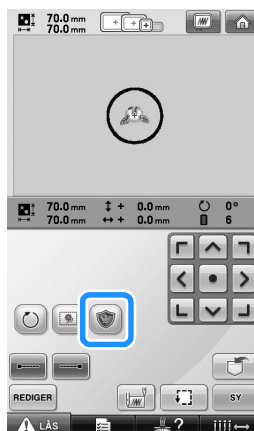

- 6** Berør **REDIGER**.

- 7** Bruk **VELG** for å velge rammemønsteret, og berør deretter **OK**.

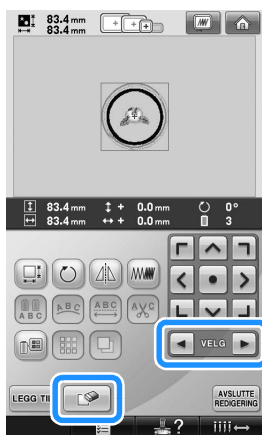

► Rammemønsteret slettes.





- 8** Berør **AVSLUTTE REDIGERING** for å gå videre til broderiinnstillingsskjermen.
- 9** Berør **SY** for å gå videre til broderiskjermen.
- 10** Fortsett med trinn **6** i Lage et applikasjonsstykke på side 118 for å fullføre applikasjonsstykket.

Innstilling for automatiske festesting

Maskinen kan stilles til å sy festesting automatisk, for eksempel på begynnelsen av mønsteret, før hver ny trådfarge sys og før du klipper tråden.

Maskinens fabrikkinnstilling for denne funksjonen er PÅ.

- Angir at festesting skal sys på begynnelsen av mønsteret, før hver ny trådfarge sys og når du begynner å sy etter å ha klippet tråden.

- 1 **Berør** , slik at den endres til  .
Berør  (eller ) for å velge ønsket innstilling.







- For hver gang tasten berøres, slås innstillingen av eller på.

Innstillingen for automatiske festesting slått på ↔ Innstillingen for automatiske festesting slått av

Note

- Hvis den første stinglengden er mindre enn 0,8 mm, blir det ikke satt inn festesting.
- Hvis trådklipperfunksjonen er satt til AV på innstillingsskjermen, blir det ikke satt inn festesting (se side 199).

- Angir at festesting skal sys før tråden klippes.

- 1 **Berør** , slik at den endres til  .
Berør  (eller ) for å velge ønsket innstilling.



- For hver gang tasten berøres, slås innstillingen av eller på.

Innstillingen for automatiske festesting slått på ↔ Innstillingen for automatiske festesting slått av

Note

- Innstillingen for automatiske festesting forblir uforandret til tasten berøres for å slå den av. Den innstillingen som ble angitt før maskinen ble slått av, vil være valgt neste gang maskinen slås på.
- Hvis trådklipperfunksjonen er satt til AV på innstillingsskjermen, blir det ikke satt inn festesting (se side 199).

Innstillinger for start-/sluttposisjon

Maskinen kan angi startpunktet og sluttpunktet separat fra de 9 punktene i mønsteret. Disse punktene er hjørnet øverst til venstre, øverst sentrert, hjørnet øverst til høyre, sentrert venstre, sentrert senter, sentrert høyre, hjørnet nederst til venstre, nederst sentrert og hjørnet nederst til høyre. Disse innstillingene kan brukes til å sy et mønster langs en diagonal flere ganger.

Innstillingene for start-/sluttposisjon angis fra skjermen for broderiinnstillinger.
Broderimaskinen er fabrikkinnstilt slik at både start- og sluttposisjonen er angitt til mønsterets midtpunkt.

1 Berør .



► Skjermen for innstilling av start-/sluttposisjon vises.

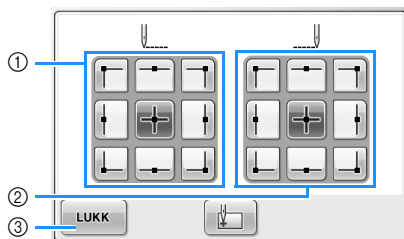

- 1 Angir startposisjonen
- 2 Angir sluttposisjonen
Berør en tast for å velge innstilling.
Den uthevede tasten viser hvilken innstilling som for øyeblikket er valgt.

Eksempel

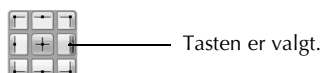

- 3 Berør denne tasten for å lukke denne skjermen.

■ Angi startposisjonen

2 Berør tasten for den ønskede startposisjonsinnstillingen.

- Når en startposisjon er valgt, blir sluttposisjonen automatisk stilt til samme posisjon.
- Broderirammen flyttes til startposisjon.

■ Angi sluttposisjonen

3 Berør tasten for den ønskede sluttposisjonsinnstillingen.

4 Når du har valgt de ønskede innstillingene, berører du .

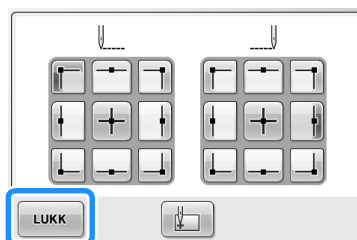

► Skjermen for broderiinnstillinger vises på nytt.

Note

- Innstillingene for start-/sluttposisjon blir ikke forandret før tasten for en ny innstilling blir berørt. Innstillingene som ble angitt før maskinen ble slått av, vil være valgt neste gang maskinen slås på.

Sy et mønster langs en diagonal flere ganger

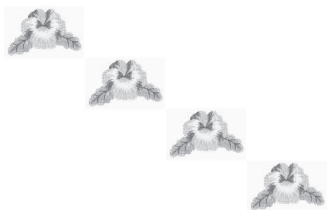

Eksempel



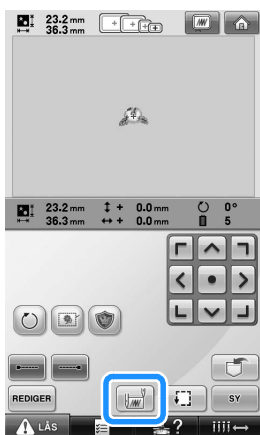

- 1** Angi hjørnet øverst til venstre som startposisjon og hjørnet nederst til høyre som sluttposisjon.

Berør  på skjermen for broderiinnstillinger for å vise skjermen for innstilling av start-/sluttposisjon.



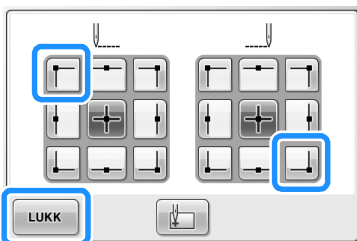

For startposisjonen berører du , slik at den endres til .

For sluttposisjonen berører du , slik at den endres til .



Berør  for å lukke skjermen for innstilling av start-/sluttposisjon.

- 2** Sy det første broderimønsteret.

Berør  for å vise broderiskjermen, berør  og trykk på start/stoppknappen.

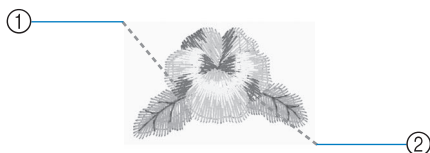

- ① Startposisjon
② Sluttposisjon

- 3** Når broderingen er ferdig, stopper maskinen i hjørnet nederst til venstre i mønsteret.

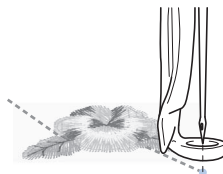

- 4** Berør , og gjenta trinn 2 og 3 tre ganger.



Bemerk

- Hvis det neste broderimønsteret i serien skal sys utenfor broderifeltet, vises følgende skjerm. Fest stoffet på nytt for å fortsette å gjenta symønsteret. Berør  og gjenta trinn 2 og 3.



Note

- Hvis innstillingene for start- og sluttposisjon endres, er det mulig å velge flere mønstre i stedet for å sy mønsteret i en fastsatt retning.



Brodere sammenhengende tegn

Følg prosedyren nedenfor for å brodere sammenhengende tegn i en enkelt rad når hele mønsteret går utenfor broderirammen.

For eksempel: Lenke "DEF" til tegnene "ABC"

A B C D E F

1 Velg tegnmønstrene til "ABC".

2 Berør  på broderiinnstillingsskjermen.

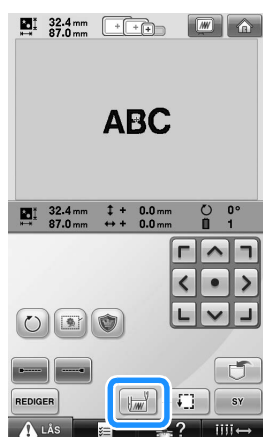

3 Berør .

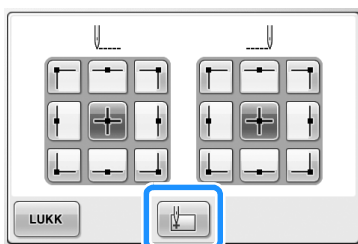

- ▶ Nålestangen plasseres nederst til venstre på mønsteret. Broderirammen flyttes slik at nålen plasseres riktig.

Bemerk

- Du kan avbryte startpunktinnstillingen og gå tilbake til startpunktet på midten av

mønsteret ved å berøre .

- Bruk  for å velge et annet startpunkt for broderingen.

4 Berør  for å gå tilbake til broderiinnstillingsskjermen, og berør deretter  for å gå videre til broderiskjermen.

- ▶  forandres til  når startpunktet er angitt i hjørnet nederst til venstre på mønsteret.

5 Berør , og trykk på start/stoppknappen for å begynne å brodere.

6 Når tegnene er brodert, klipper du trådene til rikelig lengde, tar av broderirammen og fester deretter broderirammen på nytt slik at de gjenværende tegnene ("DEF") kan broderes.

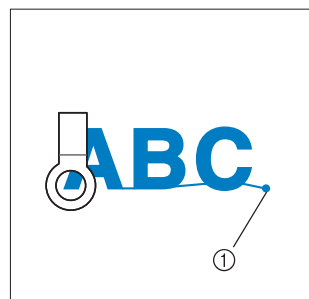

① Slutten på broderiet

7 Velg tegnmønstrene til "DEF", som i trinn 1.

- 8 Berør  på broderiinnstillingskjermen.

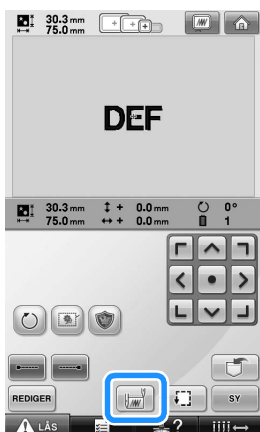

- 9 Berør .

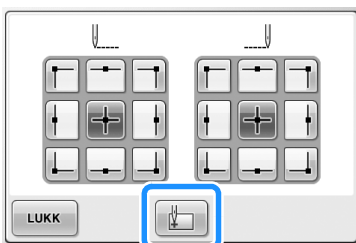

- ▶ Nålestangen plasseres nederst til venstre på mønsteret. Broderirammen flyttes slik at nålen plasseres riktig.

- 10 Berør .

- 11 Bruk  for å justere nålen etter slutten av sømmen i det forrige mønsteret.

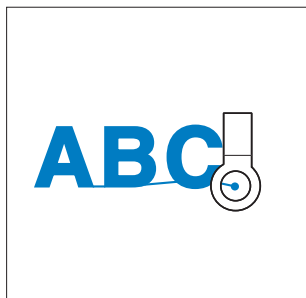

Bemerk

- Se side 97 for å få informasjon om hvordan du best ser når du skal sette nålen rett over det forrige mønsteret.

- 12 Berør .

- 13 Berør , og trykk på start/stopp-knappen for å begynne å brodere de gjenværende tegnmønstrene.



Innstilling for maksimal syhastighet

Maksimal syhastighet kan angis til ett av fem nivåer for hver 100 spm mellom 400 og 1000 spm. Hvis capsrammen eller sylinderrammen brukes, kan maksimal syhastighet angis til ett av fem nivåer for hver 50 spm mellom 400 og 600 spm.



Maksimal syhastighet

Broderiramme / flat ramme		Capsramme/ sylinderramme	
1	1000	1	600
2	900	2	550
3	800	3	500
4	700	4	450
5	600	5	400
6	500	-	-
7	400	-	-

Fabrikkinnstillingen for maksimal syhastighet er 1000 spm (capsramme for 400 spm).

Capsrammen, sylinderrammen og den flate rammen er ikke inkludert tilbehør. De er imidlertid tilgjengelige som ekstrautstyr.

1 Hvis du vil øke syhastigheten, berører du

 . Hvis du vil redusere syhastigheten, berører du  .

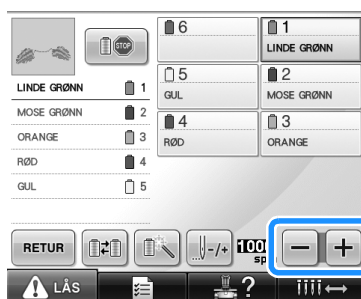

► Verdien mellom  og  endres.

Note



- Du bør redusere syhastigheten når du broderer på tynne, tykke eller kraftige stoffer. Maskinen broderer også stillere ved lavere hastighet.
- Du kan endre syhastigheten mens du broderer.
- Den maksimale syhastigheten blir ikke forandret før en ny innstilling velges. Den innstillingen som ble angitt før maskinen ble slått av, vil være valgt neste gang maskinen slås på.
- Reduser syhastigheten til 400 spm når du bruker en svak tråd, som for eksempel metalltråd.

Stille inn maskinen til å stoppe ved fargebytter

Maskinen kan stoppes når som helst. Men hvis maskinen stoppes når den broderer, er det bedre å gå tilbake et par sting før du fortsetter å sy, for å overlape stingene. Hvis maskinen stopper ved et fargebytte, er det ikke nødvendig å gå tilbake gjennom stingene før du fortsetter å brodere.



Stoppe maskinen ved neste fargebytte

Maskinen kan stilles slik at den stopper før neste farge sys.

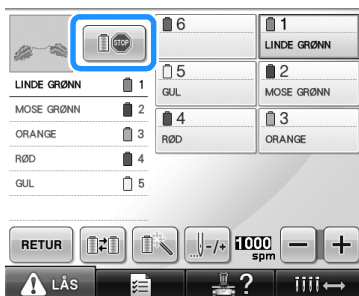
- 1 Mens du syr fargen før punktet der du vil stoppe maskinen, berører du  slik at den endres til .



- 2 Når du er ferdig med å sy området for gjeldende farge, flyttes neste nålestang i posisjon, og maskinen stopper før den syr neste farge.

►  endres tilbake til .

- Hvis maskinen slås av midlertidig, blir du spurt om du vil fortsette å sy eller velge et nytt mønster når maskinen slås på igjen. Berør  for å fortsette å brodere. (Se "Fortsette å brodere etter at maskinen ble slått av" på side 110.)



Angi pausesteder før brodering

Du kan angi pausesteder på skjermen for bytte av trådfarge, som vises når du berører .

- 1 Berør  på mønsterredigerings-skjermen.



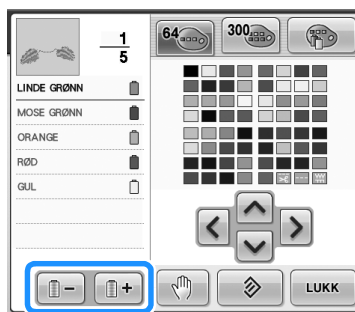

► Skjermen for trådfargebytte vises.

- 2 Berør  og  til fargen som vises øverst i trådfargesekvensvisningen er den fargen du ønsker å stoppe maskinen ved før syingen tar til.

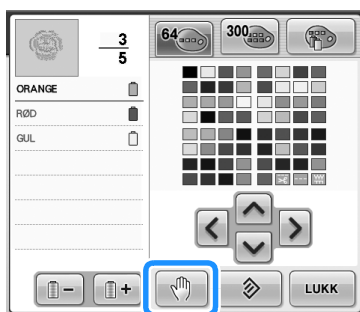

3 Berør .



►  -merket vises for å angi hvor maskinen vil stoppe.

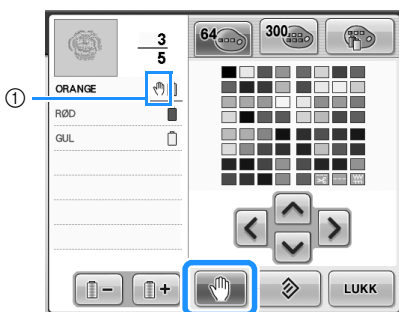

①  -merke

4 Gjenta trinn 2 og 3 for hver pause du vil angi.

- Du kan angi så mange pauser du vil.

5 Når du har angitt de ønskede innstillingene, berører du .

- Hvis maskinen slås av midlertidig når den stoppes på angitt sted etter brodering, blir du spurt om du vil fortsette å sy eller velge et nytt mønster når maskinen slås på igjen.

Berør  for å fortsette å brodere. (Se "Fortsette å brodere etter at maskinen ble slått av" på side 110.)



Note

- Hvis maskinen blir slått av midlertidig, blir de innstillingene for å stoppe maskinen ved fargebytte som ble angitt før maskinen ble slått av, ikke avbrutt. Men innstillingene blir avbrutt hvis det velges et nytt mønster.
- Hvis et mønster som har angitt at maskinen skal stoppes ved fargebytter, blir lagret, blir innstillingene for å stoppe maskinen ved fargebytte også lagret.

Midlertidig nålestanginnstilling

Når broderingen har begynt kan maskinen stoppes ved fargebytte, og en annen nålestang kan angis for neste farge som skal sys.

Du kan lagre sytiden ved å erstatte overtråden som er trådd på en annen nålestang. En lignende trådfarge kan for eksempel erstattes for midlertidig bruk.

- 1** Mens du syr fargen som er før den fargen du vil bytte, berører du , slik at den endres til .

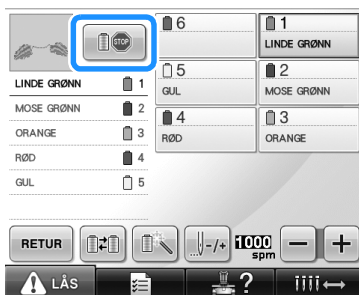

► Når fargen som sys, er ferdig, blir trådene klippet, og maskinen stopper.

- Du kan trykke på start/stopp-knappen ved fargebytte for å stoppe maskinen, men da stoppes maskinen etter at trådene er klippet.

- 2** Berør .

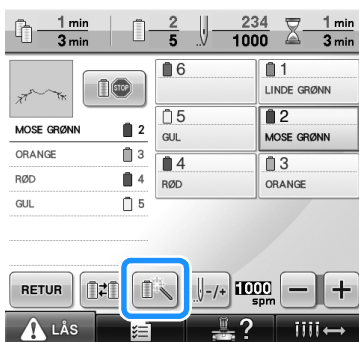

► Skjermen for midlertidig nålestanginnstilling vises.

- 3** Berør tasten for den nålestangen som er trådd med tråden du vil brodere med.

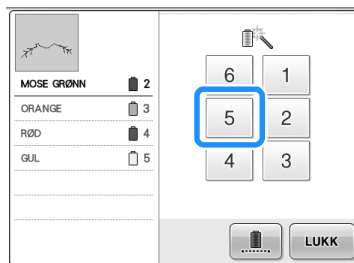

- 4** Berør .

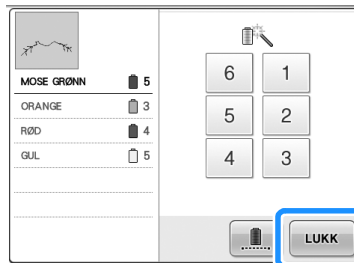

► Broderiskjermen vises igjen.

- 5** Berør , og trykk på start/stopp-knappen for å begynne å brodere.

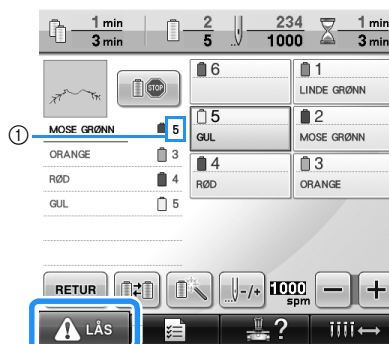

- ① Det er kun nålestangnummeret som forandres for å angi valgt nålestang.

► Broderingen fortsetter med den angitte nålestangen.



Note

- Midlertidig nålestanginnstilling gjelder bare til neste fargebytte. Hvis mønsteret har et annet område med samme farge, eller hvis det samme mønsteret sys neste gang, blir området sydd med den opprinnelige fargen.
- Trådfargen (nålestangen) kan byttes med denne prosedyren selv når maskinen er stoppet med en angitt pause, eller på tidspunktet for et snellebytte.
- Hvis du trykker på start/stopp-knappen for å stoppe maskinen mens et område ble sydd, kan du ikke bruke en midlertidig nålestanginnstilling. Trådfargen (nålestangen) kan ikke byttes midt i et område som sys.

Uavbrutt brodering (med én enkelt farge)

Et valgt mønster kan sys med én farge i stedet for flere farger. Maskinen vil nøle men ikke stoppe mellom fargegrinnene, og vil fortsette til hele mønsteret er ferdig.

- 1** Berør tasten for den nålestangen som er trædd med tråden du vil brodere med uten avbrudd.



- 2** Berør .

- ▶ Skjermen for midlertidig nålestanginnstilling vises.

3

- 3** Berør  for at flerfargegrinnene skal skraveres, og det valgte mønsteret vil bli brodert med én enkelt farge i stedet for å skifte farge under broderingen.

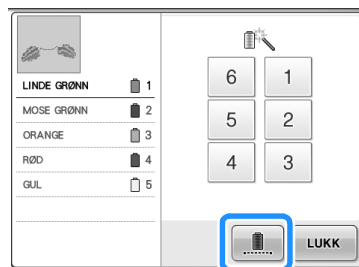

- ▶ Trådfargevisningen på skjermen vil bli uttonet.



Note

- Hvis du berører én av tastene til nålestangnummeret over, aktiveres den midlertidige nålestanginnstillingen. (Se side 130.)

- Berør  igjen for å gå tilbake til mønsters opprinnelige innstillinger.

4

- 4** Berør .

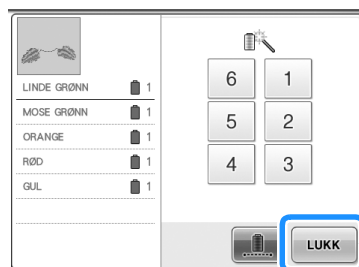

Note

- DST-trådklipping kan brukes, selv om uavbrutt brodering er valgt (se side 199).
- Du kan til og med velge nålestangen på broderiskjermen etter at du har berørt  i trinn **4**.
- Når broderiet er ferdig, avbrytes uavbrutt brodering.

Innstillinger for reservert nålestang

Vanligvis tilordner maskinen trådfarger til nålestenger automatisk, men en bestemt trådfarge kan tilordnes til en bestemt nålestang manuelt. Hvis en nålestang er angitt, blir den aktuelle nålestangen fjernet fra maskinens automatiske tilordninger, og den angitte fargen blir fortsatt tilordnet nålestangen.



Hvis du spesifikt tilordner trådfarger som brukes ofte, til bestemte nålestenger, reduserer du bryderiet med å bytte trådsneller.



Bemerk

- Denne funksjonen er ikke tilgjengelig fra broderiskjermen.

Når en manuell nålestanginnstilling er angitt, vil den gjelde til innstillingen avbrytes. De manuelle nålestanginnstillingene kan angis på side 3/5 på innstillingsskjermen.

- 1 Berør , og deretter  og  for å vise side 3/5 av innstillingsskjermen.

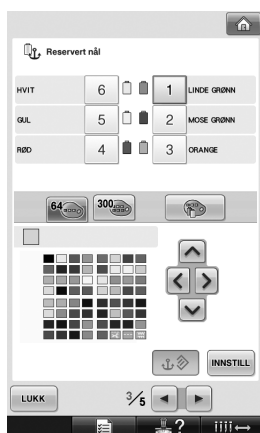

- 2 Berør , , , ,  eller  for nummeret på nålestangen du vil angi.

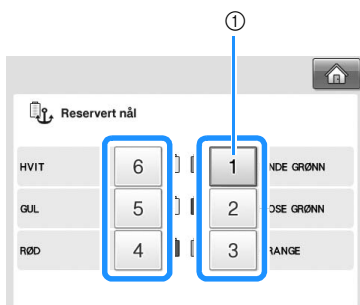

- 1 Angir nummeret til den valgte nålestangen

- 3 Velg fargen som skal tilordnes nålestangen.

Berør , ,  og  til den fargen du vil velge fra trådtabellen vises forstørret.

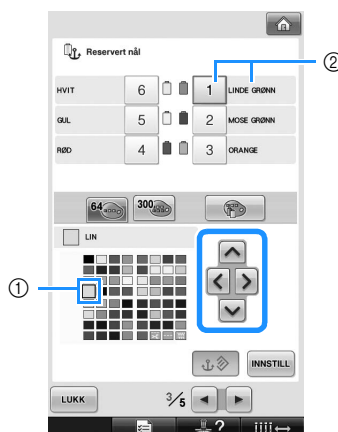

- 1 Den fargen som vises forstørret, er den fargen som blir valgt.
 - 2 Viser fargen som er valgt, og fargens navn
- Ved å merke en fargerute, flyttes den i retningen til den berørte tastens pil.

4 Berør **INNSTILL**.

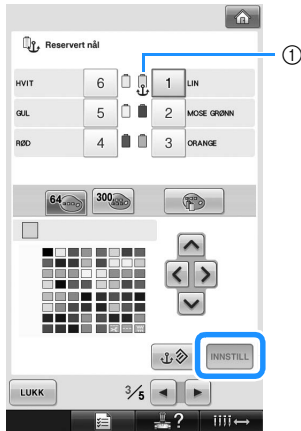

- ▶ Den fargen som ble valgt i trinn 3, angis.
- ① Den valgte trådfargen og ankeret vises på snellen.

■ Avbryte innstillingen

Hvis du vil endre innstillingen, må du først avbryte den og deretter velge den nye innstillingen.

1 Berør **1**, **2**, **3**, **4**, **5** eller **6** for nummeret på den nålestangen som du vil avbryte innstillingen for.

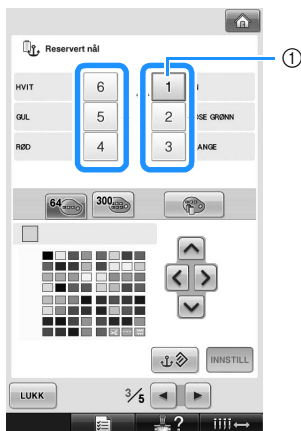

- ① Angir nummeret til den valgte nålestangen

2 Berør .

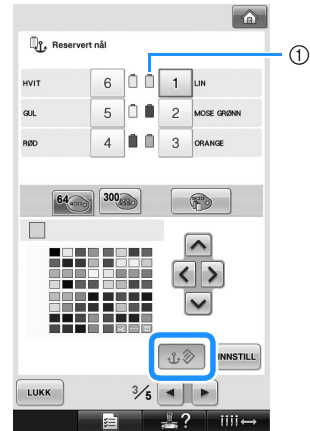

- ① Ankeret forsvinner fra trådsnellen.
- ▶ Dette avbryter den manuelle nålestanginnstillingen.

VELGE/REDIGERE/LAGRE MØNSTRE

I dette kapittelet finner du informasjon om å velge, redigere og lagre broderimønstre.

Forholdsregler	136	Klippe trådene mellom tegn.....	169
Om broderidata.....	136	Endre trådtettheten (bare for	
Angående valgfrie broderikort.....	138	enkelte tegn og	
USB-media	139	rammemønstre)	170
Velge et broderimønster.....	140	Angi flerfarget tekst	170
Generelt mønstervalg.....	140	Bytte farger på mønsteret	171
Broderimønstre	141	Lage gjentatte mønstre	172
Rammemønster.....	141	Opprette en brukertilpasset	
Monogram og rammemønstre.....	142	trådtabell	176
Alfabetmønstre	145	Velge en farge fra den	
Blomsteralfabetmønstre	148	brukertilpassede trådtabellen	179
Renessansealfabetmønstre	149	Duplisere et mønster	180
Applikasjonsalfabet.....	150	Slette mønstre	180
Greske alfabetmønstre	151	Redigere broderimønsteret	
Broderimønstre som er lagret i		(skjermen for broderiinnstillinger)....	181
maskinens minne.....	151	Rotere hele mønsteret	181
Broderikort (valgfritt).....	152	Redigere et kombinert mønster	182
Datamaskin (USB).....	156	Lagre broderimønstre	187
USB-medier.....	160	Maskinens minne.....	187
Redigere broderimønsteret		Hvis broderimønsteret ikke kan	
(skjermen for mønsterredigering)	162	lagres.....	187
Kombinere mønstre	162	USB-medier	189
Velge mønsteret som skal		Datamaskin (USB)	190
redigeres.....	163		
Flytte mønster.....	163		
Vende mønster horisontalt	164		
Bytte størrelsen på et mønster	164		
Rotere et mønster.....	166		
Endre tekstarrangementet for et			
tegn	167		
Justere tegnavstanden	167		
Skille kombinerte tegnmønstre.....	168		

Forholdsregler

Om broderidata

Følg følgende forholdsregler hvis du bruker andre broderidata enn de som er opprettet og lagret i denne maskinen.

FORSIKTIG

- Hvis du bruker andre broderidata enn våre originalmønstre, kan tråden ryke eller nålen brette hvis du syr med en stingtetthet som er for fin, eller hvis du syr tre eller flere overlappende sømmer. I så fall må du bruke et av våre originale datamønstersystemer for å redigere broderidataene.

■ Typar broderidata som kan brukes

- Du kan bare bruke broderidatafiler med filendelsene .pes, .phc og .dst med denne maskinen. Hvis du bruker andre mønsterdata enn slike som er lagret med våre datamønstersystemer eller symaskiner, kan det føre til feil på broderimaskinen.

■ Typar USB-enheter/-medier som kan brukes (via USB-tilkobling Type "A" (vert))

Sømdata kan lagres til eller hentes fra USB-medier. Bruk medier som oppfyller følgende spesifikasjoner.

- USB-diskettstasjon
- USB Flash-enhet (USB Flash-minne)
- USB CD-ROM-, CD-R-, CD-RW-stasjon (bare for henting)



Note

- Søm-/broderidata kan ikke lagres med en USB CD-ROM-, CD-R- eller CD-RW-stasjon.
- USB-enheter/-media kan bare brukes i den primære (øverste) USB-porten for media eller USB-porten for mus. USB-porten til datamaskin er kun til tilkobling av datamaskin.

Du kan også bruke følgende medietyper med USB-minnekortet Reader/Writer.

- SD-kort (Secure Digital)
- CompactFlash
- Memory Stick
- SmartMedia
- MultiMediaCard (MMC)
- xD-Picture Card



Bemerk

- Enkelte USB-medier kan kanskje ikke brukes med denne maskinen. Du finner mer informasjon på våre nettsider.
- USB-huber kan ikke brukes i den primære (øverste) USB-porten for media eller i USB-porten for mus. Maskinen vil ikke gjenkjenne ovennevnte USB-enheter eller USB-minnekort via en USB-hub.
- Tilgangslampen vil begynne å blinke når du har satt inn en USB-enhet/-medium, og maskinen bruker omtrent 5 - 6 sekunder på å gjenkjenne enheten/mediet. (Tiden kan variere, avhengig av USB-enheten/-mediet.)
- USB-enheter/-media skal ikke kobles fra denne maskinen umiddelbart etter at de er satt inn. Vent minst fem sekunder før USB-enheten/-mediet kobles fra.
- Du finner mer informasjon i bruksanvisningen for USB-mediet du har kjøpt.



Note

- Hvis det er nødvendig å opprette en filmappe, må du bruke en datamaskin til dette.
- Bokstaver og tall kan brukes i filnavn. I tillegg, dersom filnavnet ikke har mer enn åtte tegn, vil hele filnavnet vises på skjermen.
Hvis filnavnet har mer enn åtte tegn, vises kun de første seks tegnene etterfulgt av "~" og et tall som filnavnet.

■ Datamaskiner og operativsystemer med følgende spesifikasjoner kan brukes

- Kompatible modeller:
IBM PC med USB-port som standardutstyr
IBM PC-kompatible datamaskiner utstyrt med en USB-port som standardutstyr
- Kompatible operativsystemer:
Microsoft Windows Me/2000/XP, Windows Vista, Windows 7

■ Forholdsregler når datamaskinen brukes til å opprette data

- Hvis navnet på broderidatafilen/-mappen ikke kan identifiseres, for eksempel fordi navnet inneholder spesialtegn eller symboler, blir ikke filen/mappen vist. Hvis dette skjer, må du endre mappe- eller filnavn. Vi anbefaler at du bruker de 26 bokstavene i det engelske alfabetet (store bokstaver og små bokstaver), tallene fra 0 til 9, "-" og "_". Ikke bruk komma "," eller punktum "." i filnavnet.
- Hvis broderidata med mer enn 200 mm (H) × 300 mm (B) (ca. 7-7/8 tommer (H) × 11-3/4 tommer (B)) er valgt, vises en melding på høyre side med spørsmål om du ønsker å rotere mønsteret 90 grader. Broderidata som er større enn 200 mm (H) × 300 mm (B) (omtrent 7-7/8 tommer (H) × 11-3/4 tommer (B)), kan ikke brukes, selv ikke når broderidataene er rotert 90 grader. (Alle mønstre skal ligge innenfor en områdestørrelse på 200 mm (H) × 300 mm (B) (ca. 7-7/8 tommer (H) × 11-3/4 tommer (B) mønsterfeltstørrelse.))
Du finner mer informasjon på side 156.
- .pes-filer som er lagret med et stingantall eller et fargeantall som overskrider de angitte grensene, kan ikke vises. Den kombinerte designen kan ikke overskride 500 000 sting eller 125 fargebytter (omtrentlige verdier som avhenger av mønsterets totale størrelse). Bruk ett av våre designprogrammer til å redigere broderimønstre slik at de passer til denne spesifikasjonen.
- Opprett ikke mapper i "Flyttbar disk" på en datamaskin. Hvis broderidata lagres i en mappe i "Flyttbar disk", kan ikke maskinen hente disse broderidataene.

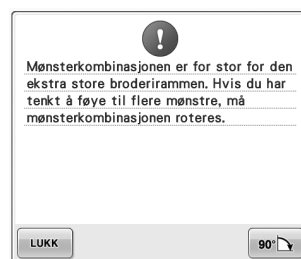

■ Tajima (.dst) broderidata

- .dst-data vises på mønsterlisteskjermen med sine respektive filnavn. (Det faktiske bildet kan ikke vises.) Bare de åtte første tegnene av filnavnet kan vises.
- Siden Tajima-data (.dst-data) ikke inneholder spesifikk trådfargeinformasjon, vises de med vår standard trådfargesekvens. Se forhåndsvisningen og bytt trådfarger ved behov. Du finner mer informasjon på side 220.



■ Varemerker

- Secure Digital-kortet (SD-kortet) er et registrert varemerke eller et varemerke som tilhører SD Card Association.
 - CompactFlash er et registrert varemerke eller et varemerke som tilhører Sandisk Corporation.
 - Memory Stick er et registrert varemerke eller et varemerke som tilhører Sony Corporation.
 - SmartMedia er et registrert varemerke eller et varemerke som tilhører Toshiba Corporation.
 - MultiMediaCard (MMC) er et registrert varemerke eller et varemerke som tilhører Infineon Technologies AG.
 - xD-Picture Card er et registrert varemerke eller et varemerke som tilhører Fuji Photo Film Co. Ltd.
 - IBM er et registrert varemerke eller et varemerke som tilhører International Business Machines Corporation.
 - Microsoft, Windows og Windows Vista er registrerte varemerker eller varemerker som tilhører Microsoft Corporation.
- Alle selskapene som har et program som er nevnt i denne håndboken har en egen lisensavtale for sitt program.
- Alle andre merker og produktnavn som er nevnt i denne håndboken er registrerte varemerker for sine selskaper. Forklaringer på merker som for eksempel ® og ™ er imidlertid ikke tydelig beskrevet i teksten.

Angående valgfrie broderikort

- Broderikortene må ikke demonteres eller endres.
- Broderikortene må ikke bøyes, mistes, skrapes eller settes under tunge gjenstander.
- Broderikortene må ikke bli våte på grunn av vann, løsemidler, drikker eller andre væsker.
- Broderikortene må ikke oppbevares utsatt for sterk statisk elektrisitet eller elektrisk interferens.
- Ikke bruk eller oppbevar broderikort på steder som er utsatt for vibrasjon eller støt, direkte sollys, mye støv (eller lo), høy temperatur, høy fuktighet, store temperaturendringer eller sterke magnetiske krefter (f.eks. fra høyttalere).
- Koble broderikortleseren/USB-kortskrivermodulen* til denne maskinen for å bruke valgfrie broderikort til å hente broderimønstre.
- Oppbevar broderikort i beskyttelsesetuiet.
- Hvis du bruker andre broderikort enn de originale broderikortene, kan dette føre til at maskinen ikke fungerer som den skal. Bruk kun anbefalte broderikort.
- En del broderikort som er lisensierte eller beskyttet med opphavsrett kan ikke benyttes med denne broderimaskinen.
- Broderikort som selges i utlandet kan ikke benyttes med denne broderimaskinen.
- Ta kun inn eller ut broderikort når adgangslampen på broderikortleseren/USB-kortskrivermodulen* ikke blinker, eller når broderimaskinen er slått av (se side 152).

* Hvis du har kjøpt PE-DESIGN ver. 5 eller nyere, PE-DESIGN Lite eller PED-BASIC, kan du plugge den medfølgende USB-kortskrivermodulen inn i maskinen som en broderikortleser for å hente opp mønstre.

USB-media

- USB-medier må ikke demonteres eller endres.
- USB-medier må ikke bli våte på grunn av vann, løsemidler, drikker eller andre væsker.
- USB-medier må ikke oppbevares utsatt for sterk statisk elektrisitet eller elektrisk interferens.
- Ikke bruk eller oppbevar USB-kort på steder som er utsatt for vibrasjon eller støt, direkte sollys, mye støv (eller lo), høye temperaturer, høy fuktighet, store temperaturendringer eller sterke magnetiske krefter (f.eks. fra høyttalere).
- Ikke utsett maskinen for vibrasjon eller støt mens data hentes fra USB-mediet, og ikke ta USB-mediet ut av maskinen.
- Enkelte USB-medier kan kanskje ikke brukes med denne maskinen. Du finner mer informasjon på våre nettsider.
- USB-enheter kan kun tas ut hvis adgangslampen på USB-enheten ikke blinker (se side 160).
- Du finner mer informasjon i bruksanvisningen for USB-mediet du har kjøpt.
- USB-enheter/-media skal ikke kobles fra denne maskinen umiddelbart etter at de er satt inn. Vent minst fem sekunder før USB-enheten/-mediet kobles fra.

Velge et broderimønster

Flere broderimønstre er innebygd i denne maskinen. I tillegg til de innebygde mønstrene, kan flere andre mønstre velges fra broderikort (valgfrie) og fra datamaskinen.



Note

- Se side 152 angående henting av broderimønsteret fra broderikortene (valgfrie).

Generelt mønstervalg

Proseduren for å velge et mønster varierer avhengig av mønstertypen, men den generelle fremgangsmåten for mønstervalg er beskrevet nedenfor.

1 Berør tasten for ønsket kategori på skjermen for valg av mønstertype.

■ Skjerm for valg av mønstertype

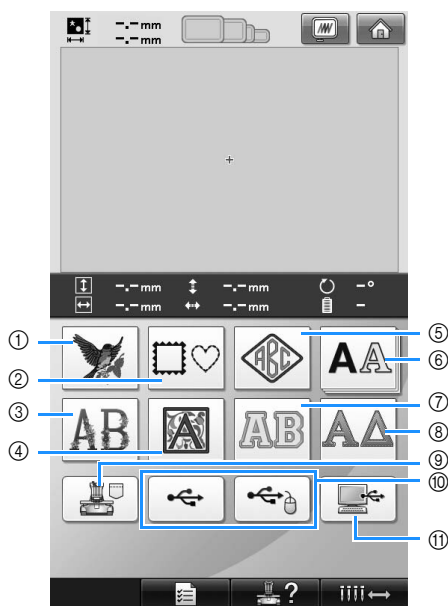

- ① Broderimønstre
- ② Rammemønster
- ③ Blomsteralfabetmønstre
- ④ Renaissancealfabetmønstre
- ⑤ Monogram og rammemønstre
- ⑥ Alfabetmønstre
- ⑦ Applikasjonsalfabetmønstre
- ⑧ Greske alfabetmønstre
- ⑨ Broderimønstre som er lagret i maskinens minne
- ⑩ USB-medier
- ⑪ Datamaskin (USB)

2 På mønsterlisteskjermen, som vises etterpå, berører du ønsket mønster for å velge det.

■ Mønsterlisteskjerm

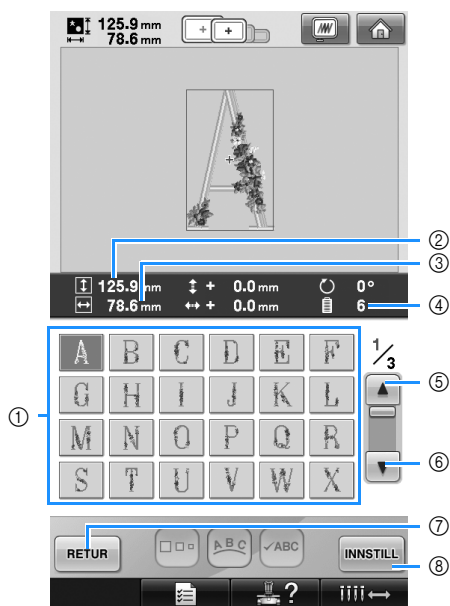

- ① Mønstertaster
- Berør et mønster for å vise følgende informasjon for mønsteret.
 - ② Mønsterets loddrette lengde
 - ③ Mønsterets vannrette bredde
 - ④ Antall trådfargebytter
- Hvis det er mer enn én side, berører du ⑤ og ⑥ til ønsket side vises.
- Hvis du vil bytte kategori, berører du ⑦ for å gå tilbake til skjermen for valg av mønstertype.
- Når du har valgt mønsteret, berører du ⑧. Valget av mønsteret bekreftes, og skjermen for mønsterredigering vises.

Broderimønstre

1 Berør .

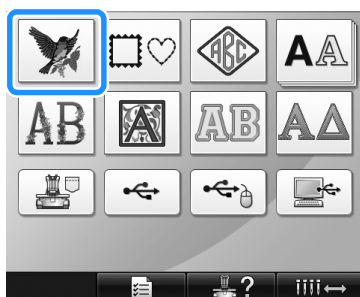

► Listen over broderimønstre vises.

2 Velg et broderimønster.
Berør ønsket mønster.



► Det valgte mønsteret vises i mønstervisningsområdet.

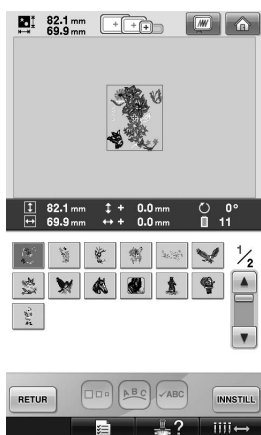

- Hvis feil mønster er valgt eller du ønsker å velge et annet mønster, berører du ønsket mønster.

3 Berør .

Dette bekrefter mønstervalget.

► Skjermen for mønsterredigering vises.

Rammemønster

1 Berør .

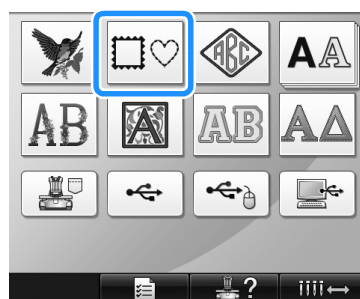

► Listen over rammemønstre vises.

2 Velg ønsket rammeform fra kategoriene øverst på skjermen.
Berør ønsket rammeform.

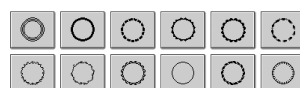

► Tilgjengelige rammeformer vises på den nederste halvdel av skjermen.

5

3 Velg et rammemønster.

Berør ønsket mønster.

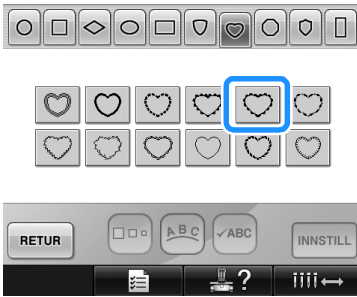

► Det valgte mønsteret vises i mønstervisningsområdet.

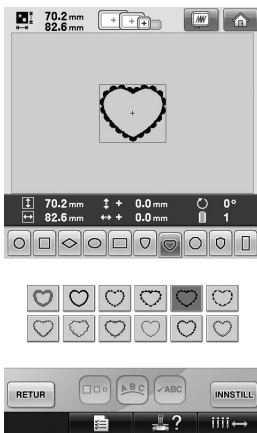

- Hvis feil mønster er valgt eller du ønsker å velge et annet mønster, berører du ønsket mønster.

4 Berør **INNSTILL**.

Dette bekrefter mønstervalget.

► Skjermen for mønsterredigering vises.

Monogram og rammemønstre

Monogrammønstre kan lages ved å kombinere to eller tre bokstaver. Rammemønstre er også tilgjengelige til denne mønstertypen.

1 Berør .



► Mønstervalgskjermen vises.

2 Velg monogrammønstret.

Berør knappen for ønsket tegnstil.

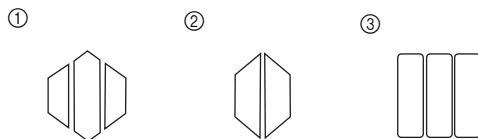
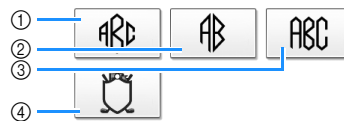

► Skjermen for tekstregistrering vises.

- Hvis ④ er valgt, vises rammemønsterlisten. Når du lager mønster ved å kombinere bokstaver med en ramme, har det ingen betydning om du velger bokstaver eller ramme først. Syrekkefølgen følger rekkefølgen monogrammens deler ble valgt i. I dette eksempelet velger vi bokstavene først.

3 Velg tegnene.

Berør kategoriene for å velge ulike tegnstiler, og berør deretter tasten for én bokstav i hver kategori.

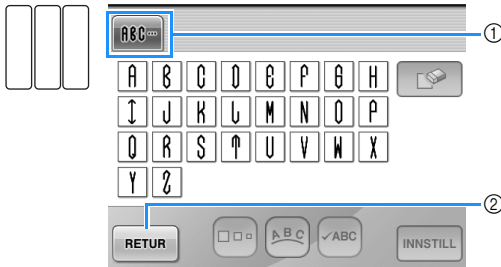
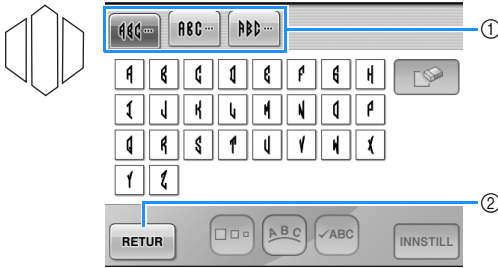



* Bokstavenes stil er lik i dette mønsteret, og det er derfor ikke nødvendig å velge kategori. Velg tre bokstaver på denne skjermen.

① Kategorier

② Hvis du vil bytte skrifttype, berører du  for å gå tilbake til skjermen for valg av mønster.

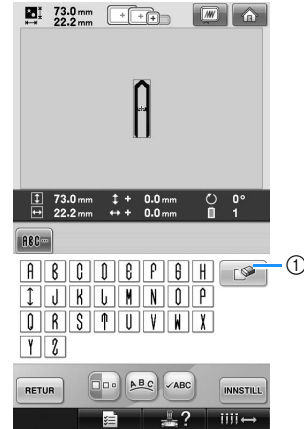
► De valgte tegnene vises i mønstervisningsområdet.



① Hvis feil tegn er valgt, eller du ønsker å velge et annet tegn, berører du  for å slette det siste tegnet, og berører deretter ønsket tegn.

Note

- Et forhåndsinnstilt antall bokstaver kan angis, avhengig av mønstertypen. Det er imidlertid mulig å angi flere tegn enn det som er forhåndsinnstilt. Hvis for mange bokstaver er valgt, kan du berøre  for å slette bokstavene.
- Om ønskelig kan flere bokstaver velges for å bruke disse tegnene på samme måte som andre alfabetmønstre, uten at det er nødvendig å lage monogram.

4 Når ett tegn er angitt kan du om nødvendig endre tegnstørrelsen.



① Berør  for å endre størrelsen.

■ Endre størrelsen

Velg det første tegnet og berør  til tegnet har ønsket størrelse.

- Det neste tegnet som velges får den nye tegnstørrelsen.
- Tegnstørrelsen for alle angitte tegn kan ikke endres etter at tegnene er kombinert. (Størrelsen på hele mønsteret kan endres fra skjermen for mønsterredigering.)

5 Berør 

Dette bekrefter tegnvalget.

► Skjermen for mønsterredigering vises.

Deretter skal vi sette bokstavene sammen med en ramme.

6 Berør 

► Skjermen for valg av mønstertype vises.

7 Berør 

► Mønstervalgskjermen vises.

8 Berør 

► Listen over rammemønstre vises.

9 Velg et mønster.

Berør ønsket mønster.



► Det valgte rammemønstret vises i mønstervisningsområdet.

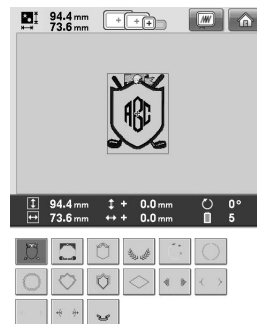

- Hvis feil mønster er valgt, eller du ønsker å velge et annet mønster, berører du ønsket rammemønster.

10 Hvis tegnstørrelsen ble forandret, må rammemønsteret endres til samme størrelse.

Berør  for å endre mønsteret til samme størrelse som bokstavene.

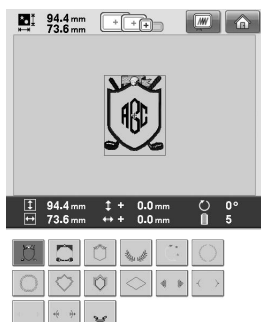

① Berør denne tasten for å endre størrelsen.

11 Berør .



Dette bekrefter rammevalget.

► Skjermen for mønsterredigering vises.



Note

- Noen rammemønstre kan ikke brukes i -mønsteret på grunn av størrelse eller fasong.
- Rammemønstrene er bare noen av mønstrene som kan brukes. Det er mulig å bruke andre tegnmønstre i kombinasjonen enn monogrammønstre med tre bokstaver.

Alfabetmønstre

Du kan velge mellom 25 innebygde skrifttyper.

For eksempel: Angi "Lucky Color".

1 Berør .



► Skjermen for valg av skrifttype vises.

2 Velg en skrifttype.

Berør ønsket skrifttype.

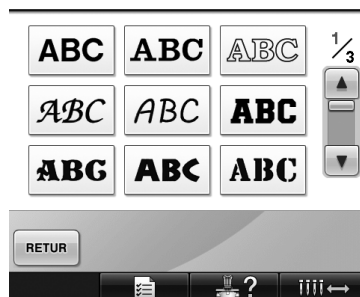

• Berør  eller  for å foreta flere valg.

► Skjermen for tekstregistrering vises.

- 3 Hvis tasten for det tegnet du vil velge ikke vises, berører du kategorien for ønsket tegnsett.



- ① Store bokstaver
- ② Små bokstaver
- ③ Tall/symboler
- ④ Aksentegn
- ⑤ Berør denne tasten for å endre skrifttype.

► Tekstregistreringsskjermen for tegnene som vises på arkfanen, vises.

- Hvis du vil bytte skrifttype, berører du  for å gå tilbake til skjermen for valg av skrifttype.

- 4 Angi "L".



- 5 Angi det første tegnet, og berør  for å endre tegnstørrelsen.

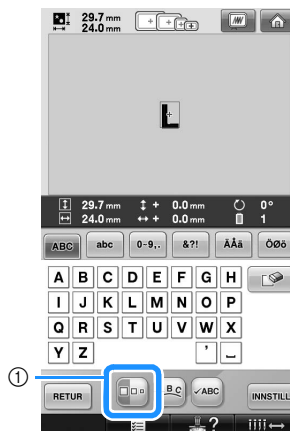

- ① Berør denne tasten for å endre størrelsen.

- De neste tegnene som velges, får den nye tegnstørrelsen.
- Tegnstørrelsen for alle angitte tegn kan ikke endres etter at tegnene er kombinert. (Størrelsen på hele mønsteret kan endres fra skjermen for mønsterredigering.)





Bemerk

- Størrelsen på de to små skrifttypene

 **ABCDE** og  **ABCDE** kan ikke endres.

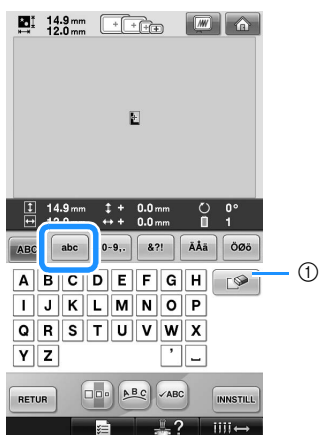
6 Berør **abc** og skriv inn "ucky".



① Hvis feil tegn er valgt, eller du ønsker å velge et annet tegn, berører du  for å slette det siste tegnet, og berører deretter tasten for ønsket tegn. Hver gang du berører , slettes det siste tegnet i teksten.

7 Berør  for å skrive inn et mellomrom.



8 Berør **ABC** og skriv inn "C".



9 Berør **abc** og skriv inn "olor".



10 Hvis teksten er liten og vanskelig å lese på skjermen, berører du  for å kontrollere teksten.



5

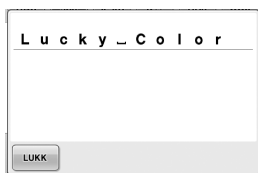

- 11 Når du har kontrollert teksten, berører du **LUKK** for å gå tilbake til skjermen for tekstregistrering.

- 12 Når du har angitt all ønsket tekst, berører du **INNSTILL**.

Dette bekrefter mønstervalget.

- Skjermen for mønsterredigering vises.

■ Endre tekstarrangementet

Berør **ABC** for å vise skjermen nedenfor. Berør tasten for ønsket tekstarrangement.

Når du har valgt ønsket tekstarrangement,

berører du **LUKK** for å gå tilbake til skjermen for tekstregistrering.

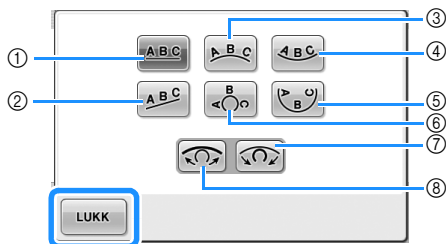

- ① Arrangerer teksten på en rett linje.
 - ② Arrangerer teksten på en skrå linje.
 - ③ Arrangerer teksten på utsiden av en slakk kurve.
 - ④ Arrangerer teksten på innsiden av en slakk kurve.
 - ⑤ Arrangerer teksten på innsiden av en skarp kurve.
 - ⑥ Arrangerer teksten på utsiden av en skarp kurve.
 - ⑦ Hvis teksten arrangeres på en kurve, øker hver berøring av denne tasten krumningen på kurven (gjør den skarpere).
 - ⑧ Hvis teksten arrangeres på en kurve, reduserer hver berøring av denne tasten krumningen på kurven (gjør den slakkere).
- Hvis teksten arrangeres med et av tekstarrangementene på denne skjermen, kan du også angi flere tegn.



Note

- Tekstfargen er svart. Se "Angi flerfarget tekst" på side 170 og "Bytte farger på mønstre" på side 171 for å endre fargen.

Blomsteralfabetmønstre

- 1 Berør **AB**.



- Listen over blomsteralfabetmønstre vises.

- 2 Velg et broderimønster.
Berør ønsket mønster.



- Det valgte mønsteret vises i mønstervisningsområdet.

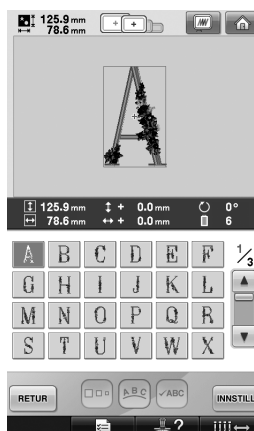

- Hvis feil mønster er valgt eller du ønsker å velge et annet mønster, berører du ønsket mønster.

3 Berør **INNSTILL**.

Dette bekrefter mønstervalget.

► Skjermen for mønsterredigering vises.

Renessansealfabetmønstre

1 Berør .



► Listen over renessansealfabetmønstre vises.

2 Velg et broderimønster. Berør ønsket mønster.



► Det valgte mønsteret vises i mønstervisningsområdet.

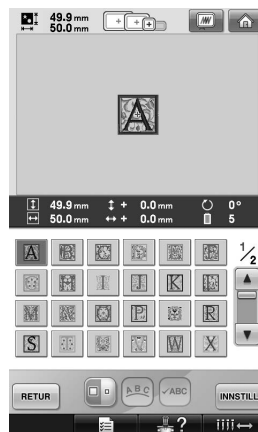

- Hvis feil mønster er valgt eller du ønsker å velge et annet mønster, berører du ønsket mønster.

3 Du kan om nødvendig redigere mønsteret.

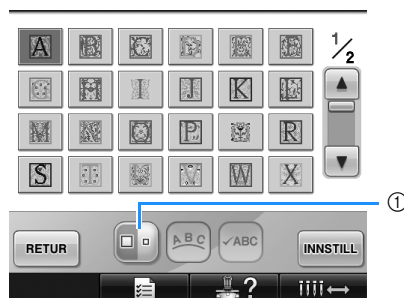

① Berør denne tasten for å endre størrelsen.

4 Berør **INNSTILL**.

Dette bekrefter mønstervalget.

► Skjermen for mønsterredigering vises.

Applikasjonsalfabet

1 Berør .



► Skjermen for valg av størrelse vises.

2 Velg tekststørrelse.
Berør tasten for ønsket tekststørrelse.

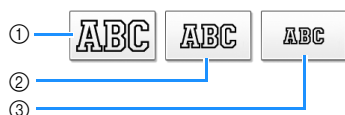

• Tegnet får følgende loddrette lengde når tilsvarende størrelse velges.

- ① Stor: ca. 122 mm (4-13/16 tommer)
- ② Middels: ca. 68 mm (2-11/16 tommer)
- ③ Liten: ca. 49 mm (1-15/16 tommer)

► Listen over applikasjonsalfabetmønstre vises.

3 Velg et broderimønster.
Berør ønsket mønster.

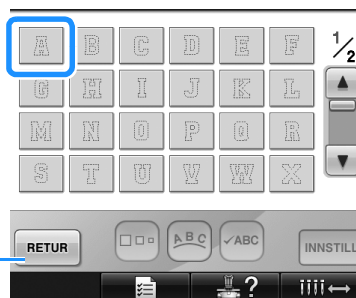

① Berør denne knappen for å endre tegnstørrelse.
► Det valgte mønsteret vises i mønstervisningsområdet.

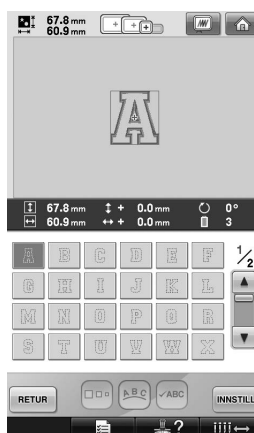

• Hvis feil mønster er valgt eller du ønsker å velge et annet mønster, berører du ønsket mønster.

4 Berør .

Dette bekrefter mønstervalget.

► Skjermen for mønsterredigering vises.



Note

- Du finner mer informasjon om hvordan du syr applikasjoner under "Sy applikasjonsmønstre" på side 210.

Greske alfabetmønstre

1 Berør .



► Listen over greske alfabetmønstre vises.

2 Velg et tegnmønster.
Berør ønsket tegnmønster.



► Det valgte mønsteret vises i mønstervisningsområdet.

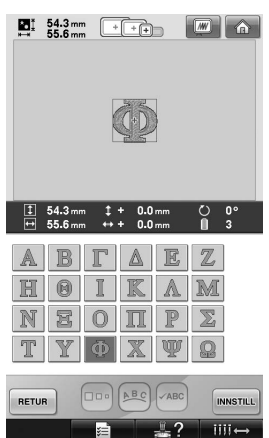

• Hvis feil mønster er valgt eller du ønsker å velge et annet mønster, berører du ønsket mønster.

3 Berør .

Dette bekrefter mønstervalget.

► Skjermen for mønsterredigering vises.

Broderimønstre som er lagret i maskinens minne

Broderimønstre som er lagret i maskinens minne kan hentes frem. Du finner mer informasjon om hvordan du lagrer et mønster under "Lagre broderimønstre" på side 187.

1 Berør .

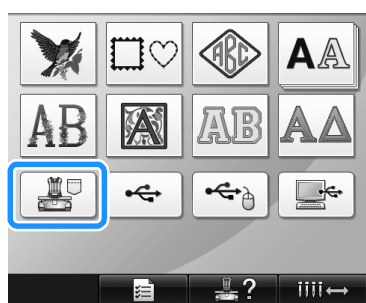

► Mønsterlisten vises.

2 Velg et broderimønster.
Berør ønsket mønster.



► Det valgte mønsteret vises i mønstervisningsområdet.

5

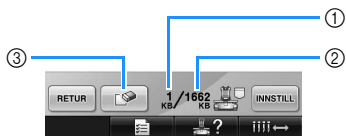
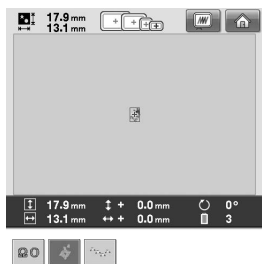



- ① Viser hvor mye minne det valgte mønsteret krever.
 - ② Viser ledig plass i maskinens minne.
 - ③ Berør denne tasten for å slette det valgte mønsteret fra minnet.
- Hvis feil mønster er valgt eller du ønsker å velge et annet mønster, berører du tasten for ønsket mønster.

■ Slette broderidata

Fra denne skjermen kan broderidata som er lagret i maskinens minne, organiseres ved å slette unødvendige data.

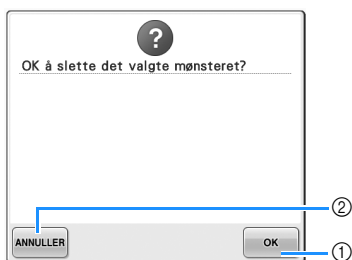
Velg mønsteret du vil slette, og berør  for å vise skjermen nedenfor.



- ① Sletter dataene fra maskinens minne permanent, og går tilbake til dataene uten at noe mønster er valgt.
- ② Sletter ikke dataene, og går tilbake til den skjermen som var oppe før du berørte .

3 Berør **INNSTILL**.

Dette bekrefter mønstervalget.

- ▶ Skjermen for mønsterredigering vises.

Broderikort (valgfritt)

■ Om broderikort (valgfritt)

- Bruk kun broderikort som er fremstilt til denne maskinen. Hvis du bruker uautoriserte kort, kan maskinen fungere feil.
- Utenlandske broderikort kan ikke brukes sammen med maskinen.
- Oppbevar broderikort i den harde esken.

■ Om broderikortleser (valgfri) og USB-kortlesermodul*

- Bruk kun en broderikortleser som er fremstilt for denne maskinen. Hvis du bruker en uautorisert broderikortleser, kan maskinen fungere feil.



Bemerk

- Broderimønstre kan ikke lagres fra maskinen til et broderikort som settes inn i en tilkoblet USB-kortskrivermodul*.

* Hvis du har kjøpt PE-DESIGN ver. 5 eller nyere, PE-DESIGN Lite eller PED-BASIC, kan du plugge den medfølgende USB-kortskrivermodulen inn i maskinen som en broderikortleser for å hente opp mønstre.

■ Feste broderikortleseren og kortleserholderen på maskinen

Broderikortleseren kan festes på broderimaskinen ved hjelp av den medfølgende kortleserholderen. Dette er nyttig hvis broderikortleseren skal brukes med denne maskinen over lengre perioder.

- 1** Ta ut berøringspennen hvis den er oppbevart i berøringspennholderen.

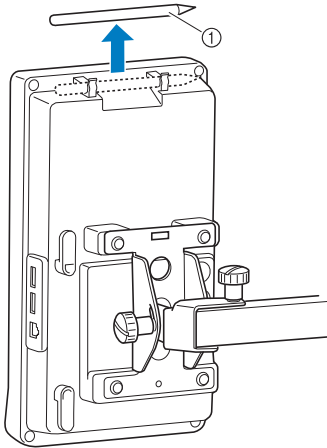

① Berøringspenn

- 2** Sett broderikortleseren i kortleserholderen med indikatorsiden vendt opp. Før kortleserkabelen gjennom kortleserholderen, som vist under.

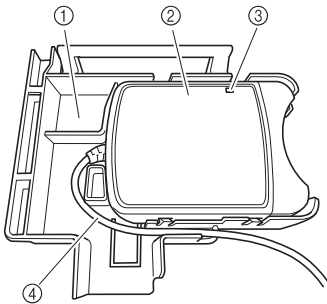

① Kortleserholder
② Broderikortleser
③ Indikator
④ Kortleserkabel

- 3** Sett armen på kortleserholderen i den tilsvarende åpningen på baksiden av brukerpanelet. Kontroller at håndtaket på kortleserholderen passer i berøringspennholderen.

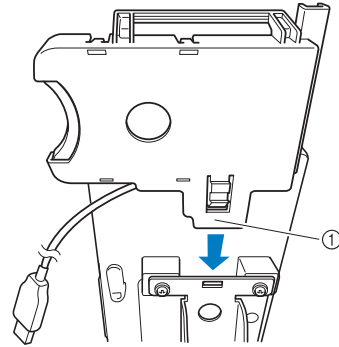

① Arm

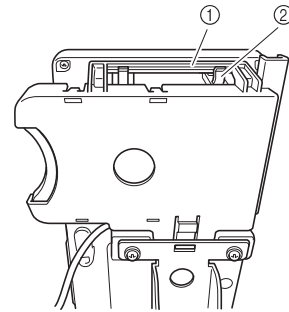

① Håndtak på kortleserholderen
② Berøringspennholder på brukerpanelet

- 4** Trykk ned kortleserholderen til den smetter på plass for å feste den på brukerpanelet.

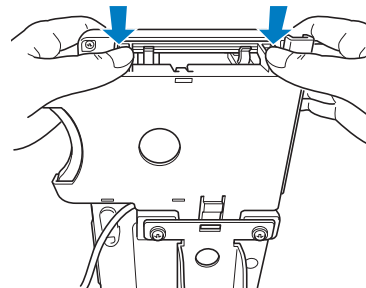

5 Vikle kortleserkabelen rundt krokene på baksiden av brukerpanelet, og koble deretter kortleserkabelen til USB-porten.

- Berøringspennen kan oppbevares i berøringspennholderen på kortleserholderen.

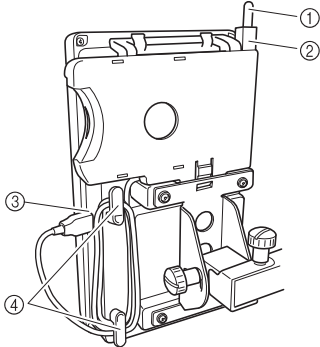

- ① Berøringspenn
- ② Berøringspennholder
- ③ USB-port
- ④ Kroker



Note

- Se “Om broderikort (valgfritt)” på side 152 og “Bruke broderikortleseren uten kortleserholderen” på side 155 hvis du ønsker informasjon om å hente broderimønstre fra broderikort.

■ Fjerne broderikortleseren fra maskinen

1 Fjern kortleserkabelen fra krokene på brukerpanelet.

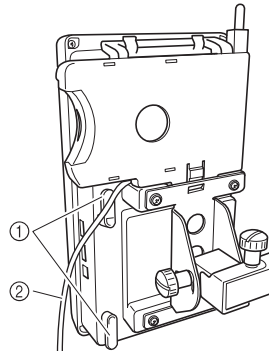

- ① Kroker
- ② Kabel

2 Trekk kortleserholderen opp mens du trykker inn knasten på kortleserholderen med fingeren for å fjerne den fra brukerpanelet.

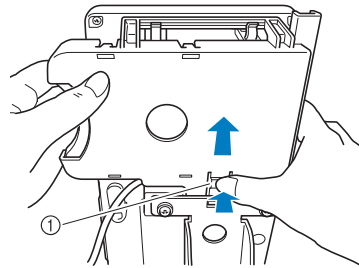

- ① Knast

3 Ta broderikortleseren og berøringspennen ut av kortleserholderen. Berøringspennen kan oppbevares i berøringspennholderen på brukerpanelet.

■ Bruke broderikortleseren uten kortleserholderen

Hvis broderikortleseren ikke brukes så ofte, må den støttes forsiktig nær brukerpanelet.

1 Koble den valgfrie broderikortleseren/USB-kortskrivermodulen* i den primære (øverste) USB-porten på maskinen.

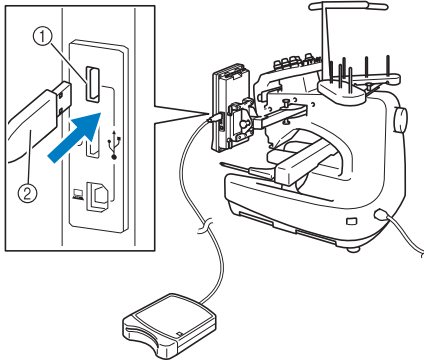

- ① Primær (øverste) USB-port
- ② Broderikortleser/USB-kortskrivermodul*

* Hvis du har kjøpt PE-DESIGN ver. 5 eller nyere, PE-DESIGN Lite eller PED-BASIC, kan du plugge den medfølgende USB-kortskrivermodulen inn i maskinen som en broderikortleser for å hente opp mønstre.

Fest kabelen med to kroker på bakpanelet når du kobler USB-kortleseren/-skriveren til maskinens USB-port. Hvis kabelen ikke er festet, kan broderirammen henge seg fast i kabelen når rammen beveger seg, og mønsteret kan bli skjevt.

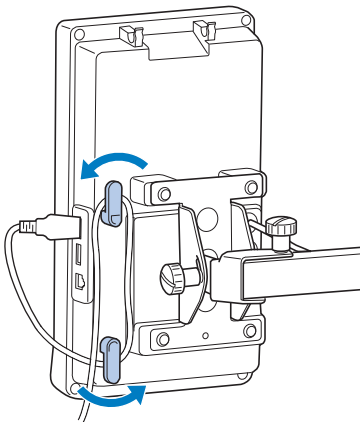

2 Sett kortet helt inn i kortleseren/USB-kortskrivermodulen*.

* Sett i broderikortet slik at enden med den trykte pilen vender opp.

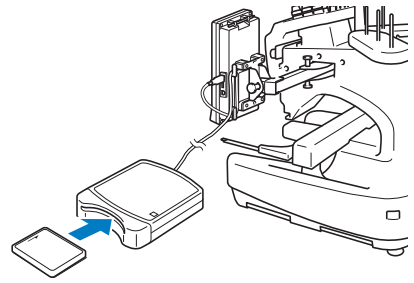

⚡ Bemerk

- Du kan ikke bruke to broderi-USB-kortlesere/-USB-kortskrivermoduler* samtidig på denne maskinen. Hvis det settes i to broderi-USB-kortlesere/-USB-kortskrivermoduler*, vil maskinen kun registrere USB-kortleseren/-USB-kortskrivermodulen* som ble satt i først.
- Hvis du bruker andre broderikort enn de originale broderikortene, kan dette føre til at maskinen ikke fungerer som den skal. Bruk kun anbefalte broderikort.
- Enkelte lisensierte eller opphavsrettsbeskyttede kort vil ikke være kompatible med denne broderimaskinen.

🔔 Note

- Du kan også koble broderikortleseren/USB-kortskriveren* inn i senterporten på maskinen.

3 Berør tasten for USB-porten som broderikortleseren/USB-kortskrivermodulen* ble satt inn i.



▶ Listen over mønstre på broderikortet vises.

4 Velg mønsteret, som beskrevet på side 141 til 151.

■ Med mønstre som er større enn 200 mm (H) × 300 mm (B) (7-7/8 tommer (H) × 11-3/4 tommer (B))

Hvis et mønster som er større enn 200 mm (H) × 300 mm (B) (7-7/8 tommer (H) × 11-3/4 tommer (B)) er valgt, vises følgende melding.



Berør  for å rotere mønsteret 90 grader før du åpner det.

Hvis dataene er større enn 200 mm (H) × 300 mm (B) (7-7/8 tommer (H) × 11-3/4 tommer (B)) selv etter at mønsteret er rotert 90 grader, vises følgende melding.

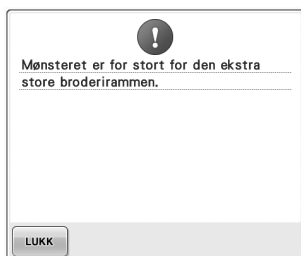

Berør  for å gå tilbake til mønsterlisteskjermen.

Note

- Utfør samme handling hvis et mønster som er større enn 200 mm (H) × 300 mm (B) (7-7/8 tommer (H) × 11-3/4 tommer (B)) er valgt fra datamaskinen eller en USB-enhet.

Datamaskin (USB)

Ved hjelp av den medfølgende USB-kabelen kan broderimaskinen kobles til datamaskinen, og broderimønstrene som er lagret på datamaskinen, kan innhentes midlertidig og brukes fra maskinen.



Bemerk

Kontroller at datamaskinen som skal kobles til, oppfyller følgende krav.

- Kompatible modeller:
 - IBM PC med USB-port som standardutstyr
 - IBM PC-kompatible datamaskiner utstyrt med en USB-port som standardutstyr
- Kompatible operativsystemer:
 - Microsoft Windows Me/2000/XP, Windows Vista, Windows 7

■ Kobler til

1 Sett koblingen på USB-kabelen i de tilhørende USB-portene på datamaskinen og maskinen.

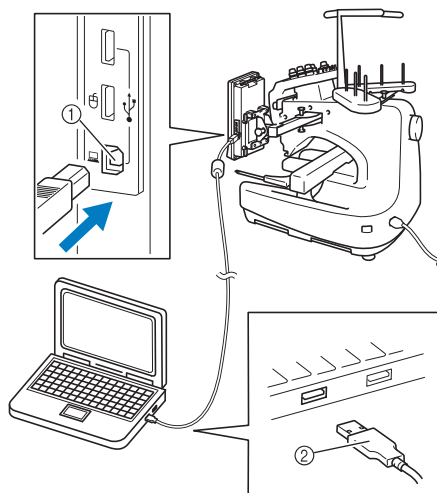

- ① USB-port for datamaskin
 - ② Kobling på USB-kabel
- USB-kabelen kan kobles til USB-portene på datamaskinen og broderimaskinen uansett om de er slått på eller ikke.



Bemerk

- Koblingene på USB-kabelen kan bare settes inn i koblingen i én retning. Hvis det er vanskelig å sette inn koblingen, må du ikke bruke makt, og kontroller retningen på koblingen.
- Du finner mer informasjon om plasseringen av USB-porten på datamaskinen i bruksanvisningen til det relevante utstyret.

2 Når mappen "Flyttbar disk" vises i mappen "Datamaskin" (Min datamaskin) på datamaskinen, er tilkoblingen fullført.

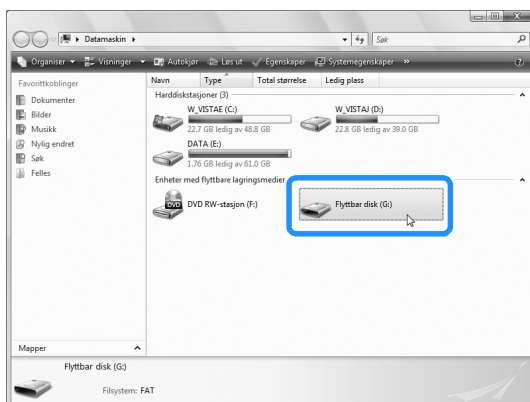

■ Hente inn data

1 Flytt/kopier mønsterdataene du vil hente til mappen "Flyttbar disk".

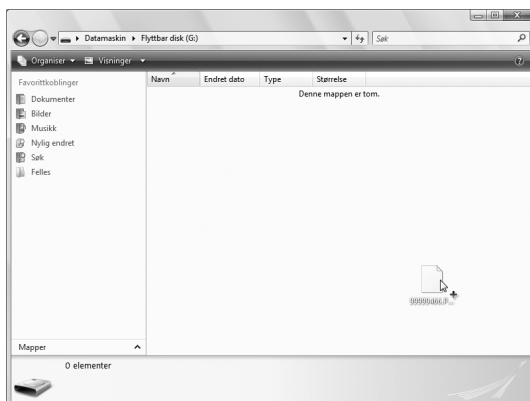

- ▶ Mønsterdataene i mappen "Flyttbar disk" skrives til maskinen.



Bemerk

- Ikke trekk ut USB-kabelen mens dataene skrives.
- Ikke opprett mapper i mappen "Flyttbar disk". Selv om mapper er opprettet her, vil de ikke vises på skjermen i maskinen.
- Ikke skriv data til eller slett data fra mappen "Flyttbar disk" mens maskinen syr.

2 Berør .



- ▶ Mønsterlisten vises.

3 Velg et broderimønster.

Berør ønsket mønster.

- Hvis du bestemmer deg for ikke å hente inn mønsteret, berører du .



- ▶ Det valgte mønsteret vises i mønstervisningsområdet.

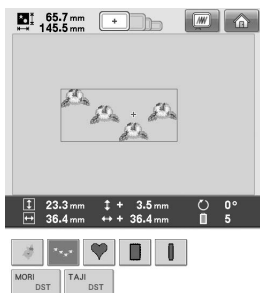

- Hvis feil mønster er valgt eller du ønsker å velge et annet mønster, berører du ønsket mønster.

Note

- Du finner mer informasjon om store broderimønstre under “Sy store (splittede) broderimønstre” på side 214.
- Hvis du vil legge til et mønster fra datamaskinen, gjentar du trinn 1.
- ▶ Følgende skjerm vises mens data skrives til broderimaskinen, og tasten for det aktuelle mønsteret vises når skrivingen er ferdig.

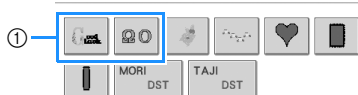

- ① Lagrede mønstre

4 Berør **INNSTALL**.

Dette bekrefter mønstervalget.

- ▶ Skjermen for mønsterredigering vises.



Bemerk

- Mønsteret som er hentet fra datamaskinen, blir bare skrevet til maskinen midlertidig. Det slettes fra maskinen når maskinen slås av. Hvis du vil beholde mønsteret, må du lagre det i maskinen. (Se “Maskinens minne” på side 187.)
- **Hvis det ønskede mønsteret ikke kan hentes**
Når mønsterdata hentes fra datamaskinen, blir ikke dataene hentet direkte fra datamaskinen. Mønsterdataene blir skrevet midlertidig til maskinen, og de innskrevne mønsterdataene blir hentet. Du kan lagre ca. 3 MB med broderimønstre på “Flyttbar disk”. Mønsterdataene kan ikke hentes hvis datamengden er overskredet.

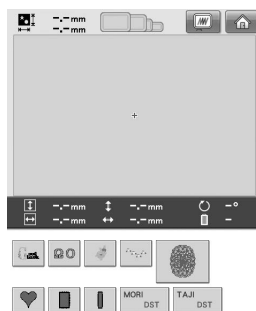

- ① Viser ledig plass i maskinens USB-område. Hvis mønsterdata innenfor denne størrelsen legges til, kan de hentes (skrives midlertidig).

Hvis du vil hente et mønster som tar større plass enn den plassen som er ledig, må du slette eventuelle innskrevne mønstre og deretter plassere mønsteret du vil hente, i mappaen.

1 Fjern alle unødvendige mønstre fra mappen “Flyttbar disk” på datamaskinen.

Velg mønsterdataene og flytt dem til en annen mappe eller til papirkurven, eller høyreklikk på dem og klikk på “Slett”.

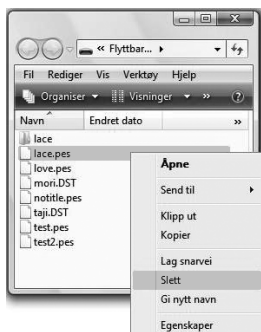

2 Plasser mønsteret som du vil hente i mappen “Flyttbar disk”.

► Når dataene er skrevet til broderimaskinen, vises tasten for det aktuelle mønsteret på skjermen.

3 Hvis det ønskede mønsteret fremdeles ikke kan skrives, gjentar du trinn 1 og 2.

■ Koble fra USB-kabelen

Før du kobler fra USB-kabelen, må du klikke på ikonet “Koble fra eller støt ut maskinvare” på oppgavelinjen i Windows® Me/2000 eller ikonet “Sikker fjerning av maskinvare” på oppgavelinjen i Windows® XP/Windows Vista®. Når den eksterne harddisken kan kobles trygt fra, kobler du USB-kabelen fra datamaskinen og maskinen.

Windows® XP



Windows Vista®



Bemerk

- Husk å følge fremgangsmåten ovenfor før du kobler fra USB-kabelen fra datamaskinen og broderimaskinen, ellers kan det hende datamaskinen ikke fungerer riktig, dataene blir kanskje ikke skrevet riktig, eller dataene eller dataskrivingsområdet på broderimaskinen kan bli skadet.
- USB-enheter/-media skal ikke kobles fra denne maskinen umiddelbart etter at de er satt inn. Vent minst fem sekunder før USB-enheten/-mediet kobles fra.

USB-medier

Du kan hente et bestemt broderimønster direkte fra USB-mediet eller fra en mappe i USB-mediet. Hvis broderimønsteret ligger i mappen, klikker du deg nedover i mappelagene for å følge banen til mappen. Du finner mer informasjon om hvordan du lagrer et mønster under "USB-medier" på side 189.



Bemerk

- USB-medier og lese-/skriveenheter kan kjøpes hos elektronikk-/dataforhandlere.
- Enkelte USB-medier kan kanskje ikke brukes med denne maskinen. Du finner mer informasjon på våre nettsider.
- Behandlingshastigheten kan variere, avhengig av valgt port og datamengden.

1 Sett USB-mediet i maskinens primære (øverste) USB-port.

Avhengig av typen USB-enhet som brukes, kan du enten koble USB-enheten direkte til maskinens USB-port på høyre side av brukerpanelet eller koble USB-kortleseren/skriveren inn i maskinens port.

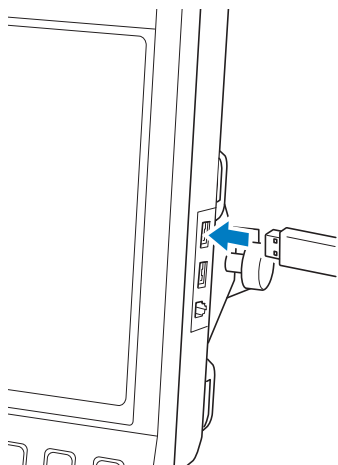

Bemerk

- Sett ikke annet enn USB-medier i USB-porten. Ellers kan USB-mediedriveren bli skadet.

2 Berør .

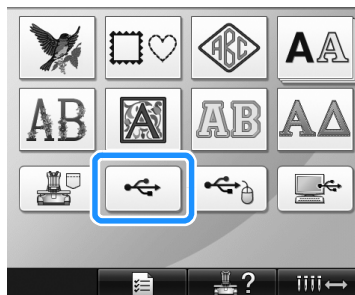

- ▶ En liste over mønstre og mapper i det øverste nivået vises.
- Mønsterlisten vises vanligvis i løpet av et par sekunder, men hvis det er mange mønstre, kan det ta litt tid før mønstrene vises. Ikke fjern USB-mediet mens mønstrene leses. Du må vente til mønstrene vises.

3 Hvis du vil velge et mønster i en mappe på et lavere nivå, velger du først mappen.



- ▶ Listen over mapper og mønstre i den valgte mappen vises i rekkefølge.

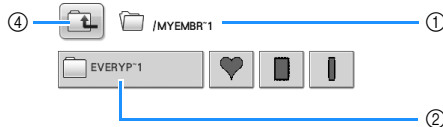

- ① Viser navnet på gjeldende mappe.
- ② Viser mappen i gjeldende mappe. Hvis mappenavnet inneholder mer enn ni tegn, endres navnet til de første seks tegnene etterfulgt av "~" og et nummer.
- ③ Viser ledig plass på USB-enheten.
- ④ Berør denne tasten for å gå opp ett mappenivå.

4 Velg et broderimønster.

Berør tasten for ønsket mønster.

- Berør **RETUR** for å gå tilbake til den opprinnelige skjermen.



- ▶ Det valgte mønsteret vises i mønstervisningsområdet.

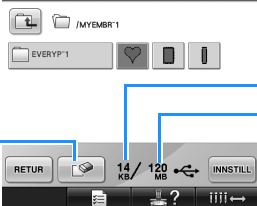
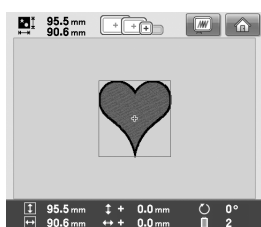

- ① Viser hvor mye minne det valgte mønsteret krever.
 - ② Viser ledig plass på USB-enheten.
 - ③ Berør denne tasten for å slette valgt mønster.
- ▶ Hvis feil mønster er valgt eller du ønsker å velge et annet mønster, berører du tasten for ønsket mønster.

■ Slette broderidata

Fra denne skjermen kan broderidata som er lagret på USB-mediet, organiseres ved å slette unødvendige data.

Velg mønsteret du vil slette, og berør  for å vise skjermen nedenfor.



- ① Sletter dataene, og går tilbake til skjermen uten at noe mønster er valgt.
- ② Sletter ikke dataene, og går tilbake til den skjermen som var oppe før du berørte .

⚡ Bemerkt

- Hvis du vil slette mønsterdata i USB-mediet, må du slette dem fra maskinen. Da blir mønsterdataene fjernet helt.

5 Berør **INNSTILL**.

Dette bekrefter mønstervalget.

- ▶ Skjermen for mønsterredigering vises.

⚡ Bemerkt

- Ikke koble fra USB-enheten eller CD-en mens mønsteret leses eller slettes, slik at USB-enheten ikke blir skadet eller data går tapt. Koble heller ikke fra USB-enheten eller CD-en mens USB-enhetens eller CD-ens innhold vises.
- USB-enheter/-media skal ikke kobles fra denne maskinen umiddelbart etter at de er satt inn. Vent minst fem sekunder før USB-enheten/-mediet kobles fra.

Redigere broderimønsteret (skjermen for mønsterredigering)

Mønstrene kan redigeres fra skjermen for mønsterredigering og skjermen for broderiinnstillinger. Enkeltmønstre kan redigeres fra skjermen for mønsterredigering, og hele mønsteret kan redigeres fra skjermen for broderiinnstillinger. Du ser resultatet av mønsterredigeringen i mønstervisningsområdet.

Kombinere mønstre

Det er enkelt å kombinere flere mønstre, som for eksempel broderimønstre, rammemønstre, innebygde alfabetmønstre og mønstre på broderikort.

1 Berør **LEGG TIL**.



- ▶ Skjermen for valg av mønstertype vises på nytt.



- ① Berør denne tasten for å avslutte kombinasjon av mønstre. Skjermen for mønsterredigering vises.

2 Velg et broderimønster.

Velg mønsteret som skal legges til, som beskrevet på side 140 til 161.

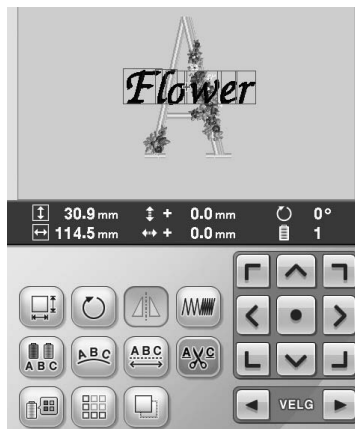

- Når et annet mønster velges blir det vanligvis lagt til midt i mønstervisningsområdet.

3 Gjenta trinn 1 og 2 til alle mønstrene som skal kombineres er valgt.



Note

- Plassering av enkeltmønstre og andre redigeringshandlinger kan utføres fra skjermen for mønsterredigering. Redigeringshandlingene kan utføres på samme måte fra skjermen for mønsterredigering, uansett om den vises når hvert enkelt mønster velges eller når alle mønstrene du vil kombinere, er valgt.

Velge mønsteret som skal redigeres

Hvis flere mønstre er valgt kan du velge hvilket mønster som skal redigeres.

1 Berør eller .

Mønsteret som er valgt for redigering, er mønsteret med en rød ramme rundt.

Fortsett å berøre  og  til den røde rammen er rundt det mønsteret du vil redigere.



- ▶ Mønstrene velges i samme rekkefølge eller i motsatt rekkefølge som de ble lagt til i mønsteret.

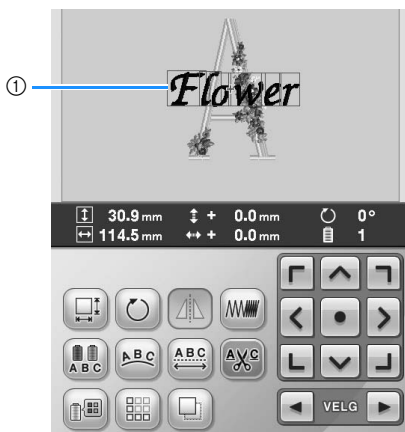

- ① Rød ramme angir mønsteret som skal redigeres.



Note

- Hvis det vises mange mønstre på skjermen for mønsterredigering, er den grunnleggende redigeringsprosedyren å 1. velge mønsteret som skal redigeres, og deretter 2. redigere dette mønsteret.

Flytte mønster

Bestem hvor i broderirammen mønsteret skal broderes. Hvis flere mønstre er kombinert, flytter du hvert mønster for å plassere mønsteret.

1 Berør tasten for den retningen du vil flytte mønsteret i.



- ▶ Mønsteret flyttes i samme retning som pilen på tasten.

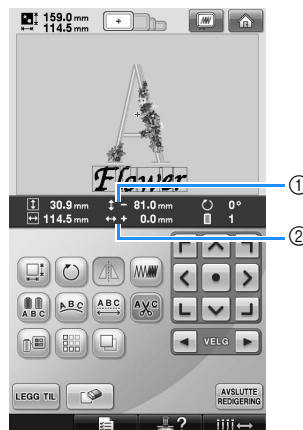

- ① Viser den loddrette avstanden fra midten.
- ② Viser den vannrette avstanden fra midten.

- Hvis du vil gjenopprette mønsteret til den plasseringen det hadde før det ble flyttet (midt i broderirammen), berører du .



Du kan også flytte mønsteret ved å dra det. Hvis en USB-mus er tilkoblet, kan du flytte markøren til ønsket mønster, og deretter trekke mønsteret mens den venstre museknappen holdes inne. Mønsteret kan også trekkes ved å velge det med fingeren eller berøringspennen rett fra skjermen.



Bemerk

- Mønsteret kan bare flyttes når piltastene er på skjermen.



Note

- Du kan også flytte mønsteret ved å berøre piltastene på skjermene som vises når noen av de andre redigeringsastene berøres.
- Piltastene på skjermen for broderiinnstillinger brukes til å flytte rammen for å velge broderiplasseringen.

Vende mønster horisontalt

- 1 Berør , slik at den endres til .



- Mønsteret vendes horisontalt.
- For hver gang tasten berøres, slås innstillingen av eller på.



Horisontalvending slått av

Vendt horisontalt

Bytte størrelsen på et mønster

Du kan øke eller redusere størrelsen på mønsteret fra 90 % til 120 % av opprinnelig størrelse.

- 1 Berør .



- Skjermen nedenfor vises.

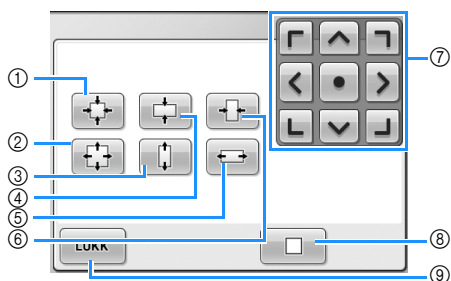

Eksempel: Original størrelse

- ① Reduseres uten å endre forholdet høyde-bredde.
- ② Forstørres uten å endre forholdet høyde-bredde.
- ③ Forstørres bare i loddrett retning.
- ④ Reduseres bare i loddrett retning.
- ⑤ Forstørres bare i vannrett retning.
- ⑥ Reduseres bare i vannrett retning.
- ⑦ Flytter mønsteret i samme retning som pilen på tasten.
- ⑧ Berør denne tasten for å gå tilbake til den opprinnelige størrelsen.
- ⑨ Berør denne tasten for å lukke denne skjermen.



2 Berør tastene for å justere mønsteret til ønsket størrelse.

Mønsteret forstørres eller reduseres litt hver gang du berører en tast.

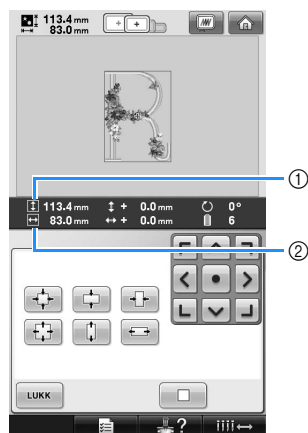

Størrelsen på mønsteret vises etter at en tast er berørt for å endre den.

- ① Loddrett lengde
 - ② Vannrett bredde
- Hvor mye mønsteret kan forstørres, avhenger av mønsteret eller tegnet.
 - Avhengig av mønsteret eller tegnet kan det forstørres enda mer hvis det roteres 90 grader.
 - Hvis mønsteret roteres, kan den loddrette og vannrette retningen bli snudd om.
 - For å gjenopprette mønsterets opprinnelige størrelse, berør .

3 Om nødvendig kan du berøre piltastene for å justere mønsterets posisjon.

Du finner mer informasjon på side 163.

4 Når du har gjort de ønskede endringene, berører du .

- Skjermen for mønsterredigering vises på nytt.

FORSIKTIG

- Når du har endret mønsterstørrelsen, må du kontrollere ikonene for å se hvilke broderirammer som kan brukes, og bare bruke de angitte rammene. Hvis du bruker en annen ramme enn de som er angitt, kan trykkfoten treffe broderirammen slik at du kan bli skadet.

Rotere et mønster

Mønsteret kan roteres mellom 1 og 359 grader, enten med eller mot klokken.

1 Berør .



► Skjermen nedenfor vises.

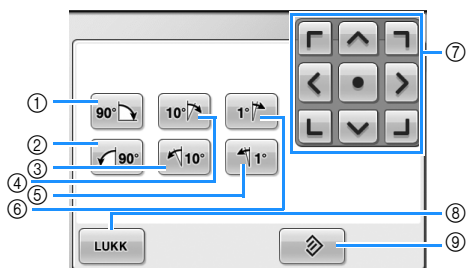

Eksempel: Original vinkel

- ① Roterer 90 grader mot høyre
- ② Roterer 90 grader mot venstre
- ③ Roterer 10 grader mot venstre
- ④ Roterer 10 grader mot høyre
- ⑤ Roterer 1 grad mot venstre
- ⑥ Roterer 1 grad mot høyre
- ⑦ Flytter mønsteret i samme retning som pilen på tasten.
- ⑧ Berør denne tasten for å lukke denne skjermen.
- ⑨ Berør denne tasten for å gå tilbake til den opprinnelige vinkelen for mønsteret.



2 Berør tastene for å justere mønsteret i ønsket vinkel.

Mønsteret roteres hver gang du berører en tast.

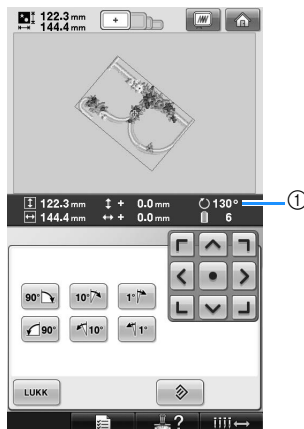

① Viser mønsterets vinkel etter at en tast er berørt for å endre den.

- Berør  for å gjenopprette mønsterets opprinnelige vinkel.

3 Om nødvendig kan du berøre piltastene for å justere mønsterets posisjon.

Du finner mer informasjon på side 163.

4 Når du har gjort de ønskede endringene, berører du .

► Skjermen for mønsterredigering vises på nytt.

! FORSIKTIG

- Når du har endret vinkelen på mønsteret, må du kontrollere ikonene for å se hvilke broderirammer som kan brukes, og bare bruke de angitte rammene. Hvis du bruker en annen ramme enn de som er angitt, kan trykkfoten treffe broderirammen slik at du kan bli skadet.



Note

- Hvis  på skjermen for broderiinnstillinger brukes, kan hele det kombinerte mønsteret roteres. (Du finner mer informasjon under "Rotere hele mønsteret" på side 181.)
- Hvis mønsteret er for stort eller for nær kanten på broderifeltet, er det ikke sikkert alle roteringsalternativene kan brukes.

Endre tekstarrangementet for et tegn

Tegnene kan arrangeres på en vannrett linje, langs en skrå linje eller en bue.

1 Berør .



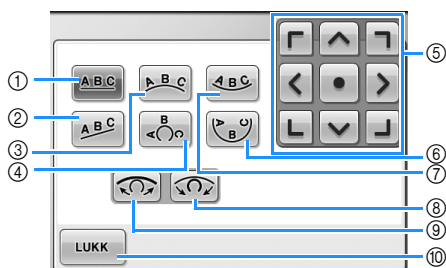

► Skjermen nedenfor vises.







- 1 Arrangerer teksten på en rett linje.
- 2 Arrangerer teksten på en skrå linje.
- 3 Arrangerer teksten på utsiden av en slakk kurve.
- 4 Arrangerer teksten på utsiden av en skarp kurve.
- 5 Flytter mønsteret i samme retning som pilen på tasten.
- 6 Arrangerer teksten på innsiden av en skarp kurve.
- 7 Arrangerer teksten på innsiden av en slakk kurve.
- 8 Hvis denne tasten berøres etter at du har valgt et tekstarrangement på en kurve, øker hver berøring av denne tasten krumningen på kurven (gjør den skarpere).
- 9 Hvis denne tasten berøres etter at du har valgt et tekstarrangement på en kurve, reduserer hver berøring av denne tasten krumningen på kurven (gjør den slakkere).
- 10 Berør denne tasten for å lukke denne skjermen.

2 Berør tasten til det ønskede tekstarrangementet.

3 Når du har valgt ønsket tekstarrangement kan kurvens krumning justeres. Om nødvendig kan du berøre  og  for å justere kurvens krumning.

 **Note**

- Når du velger , endres  og  til  og . Du kan øke eller redusere hellingen.

4 Om nødvendig kan du berøre piltastene for å justere mønsterets posisjon. Du finner mer informasjon på side 163.

5 Når du har gjort de ønskede endringene, berører du .

► Skjermen for mønsterredigering vises på nytt.

 **Note**

- Nå kan du endre tekstarrangementet som ble angitt da tegnet ble valgt på side 148.

Justere tegnnavstanden

Avstanden mellom tegnene kan økes eller reduseres.

1 Berør .



► Skjermen nedenfor vises.

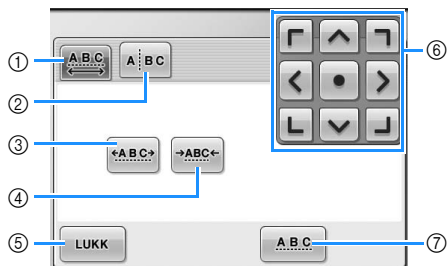

- ① Angir at alle tegnene i ordet som er valgt skal ha likt mellomrom.
- ② Skiller tegnene som skal spres og plasseres individuelt.
- ③ Øker tegnavstanden jevnt fordelt.
- ④ Reduserer tegnavstanden jevnt fordelt.
- ⑤ Berør denne tasten for å lukke denne skjermen.
- ⑥ Flytter mønsteret i samme retning som pilen på tasten.
- ⑦ Velger standard tegnavstand (opprinnelig tegnstand).

2 Berør tastene for å justere tegnene til ønsket avstand.

Tegnavstanden økes eller reduseres litt hver gang du berører en tast.

- Berør  for å gjenopprette den opprinnelige tegnstand.

3 Om nødvendig kan du berøre piltastene for å justere mønsterets posisjon.

Du finner mer informasjon på side 163.

4 Når du har gjort de ønskede endringene, berører du .

Skille kombinerte tegnmonstre

Kombinerte tegnmonstre kan skilles for å tilpasses tegn mellomrommene eller for å redigere mønstrene separat etter at alle tegnene er angitt.



1 Berør .

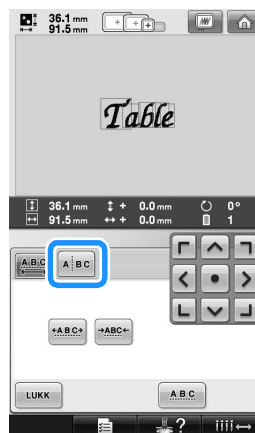

2 Berør .



► Tasten vises som .

- 3 Bruk   for å velge hvor mønsteret skal skilles, og berør deretter  for å skille det. I dette eksempelet skal mønsteret skilles mellom "T" og "a".

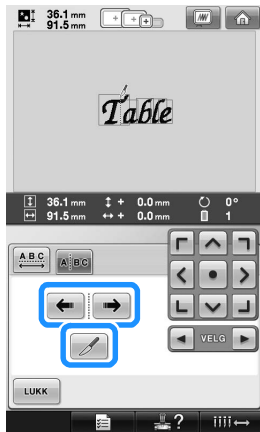

Bemerk

- Et atskilt tegnmønster kan ikke kombineres igjen.

- 4 Bruk  og  for å velge et mønster, og bruk deretter  for å justere tegnmellommrommene.

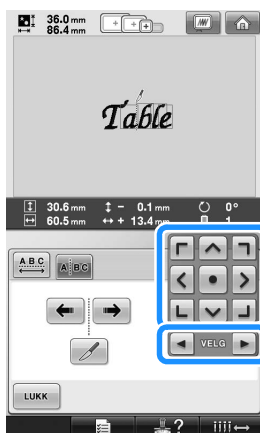

- 5 Berør  .

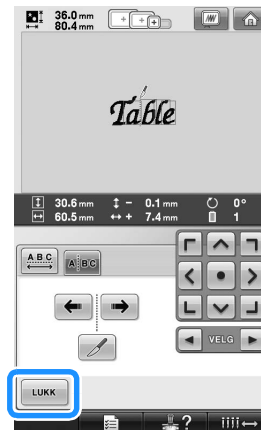

Klippe trådene mellom tegn

Hvis maskinen er innstilt til å klippe trådene mellom tegn, blir sprangstingene mellom tegnene redusert, og eventuelle andre nødvendige prosedyrer etter brodering blir redusert. Men broderingstiden vil øke hvis trådene klippes mellom hvert tegn.

- 1 Berør  , slik at den endres til .



- For hver gang tasten berøres, slås innstillingen av eller på.

 
Trådene blir ikke klippet.

 
Trådene blir klippet.

Endre trådtettheten

(bare for enkelte tegn og rammemønstre)

Du kan endre trådtettheten for enkelte tegn og rammemønstre.

Du kan angi en innstilling mellom 80 % og 120 % i trinn på 5 %.

1 Berør .



► Skjermen nedenfor vises.

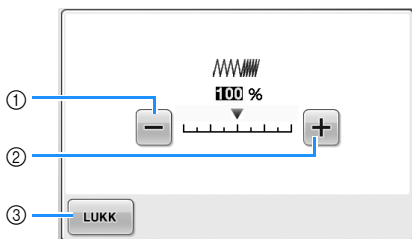

- ① Velger en lavere trådtetthet
- ② Velger en høyere trådtetthet
- ③ Berør denne tasten for å lukke denne skjermen.

■ Velger en lavere trådtetthet



■ Velger en høyere trådtetthet



2 Berør tastene for å velge ønsket trådtetthet.

Trådtettheten økes eller reduseres litt hver gang du berører en tast.

- Du kan gå tilbake til opprinnelig trådtetthet (standard) ved å velge "100%".

3 Når du har gjort de ønskede endringene, berører du .

► Skjermen for mønsterredigering vises på nytt.

Angi flerfarget tekst

Alfabetmønstertegnene som velges på side 145 er svarte. Du kan endre fargen på tegnene ved å bruke tasten for trådfargebytte, men hvis du vil endre fargen på enkelttegn, må du berøre Multi Color-tasten (flerfargetasten) for å aktivere den, og deretter angi fargen for hvert tegn.

1 Berør , slik at den endres til .



- For hver gang tasten berøres, slås innstillingen av eller på.



Flerfarget tekst slått av

Flerfarget tekst slått på

- Du finner mer informasjon om hvordan du bytter trådfarge på "Bytte farger på mønsteret" på side 171.

Bytte farger på mønsteret

Fargene på mønsteret kan byttes og forhåndsvises på skjermen.

Hvis du bytter farger på mønsteret, kan samme mønster vises på flere måter.

Hvis trådfargene er registrert i en trådfargetabell og du brukte tabellen til å bytte farge, kan trådsnellene tilordnes de trådfargene du har. Mønsteret som vises på skjermen vil også vises med farger som er nesten like de virkelige trådfargene.

Med denne handlingen blir alle fargene for alle mønstrene byttet, ikke bare fargene i mønsteret som redigeres.

1 Berør .



► Skjermen for broderitrådtabell med 64 tråder vises.

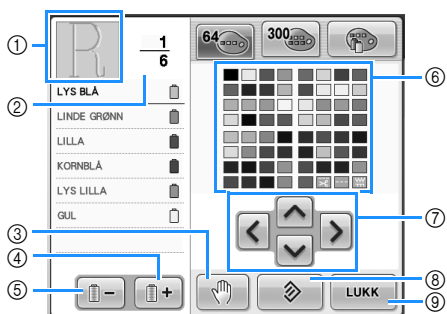

- ① Delen av mønsteret med fargen som vises øverst i visningen for trådfargesekvens, er den delen som fargen blir byttet i.
- ② Viser antall trådfargebytter. Den øverste verdien viser plasseringen i syrekkefølgen for fargen som vises øverst i visningen for trådfargesekvens, og den nederste verdien viser totalt antall trådfargebytter.
- ③ Angir pausesteder. (Se "Angi pausesteder før brodering" på side 128.)
- ④ Velger den neste fargen i visningen for trådfargesekvens.

- ⑤ Velger den forrige fargen i visningen for trådfargesekvens.
- ⑥ Farge­trådtabell
Velg en farge fra denne tabellen.
- ⑦ Bruk disse tastene til å velge en farge fra trådfargetabellen.
- ⑧ Berør denne tasten for å gå tilbake til den opprinnelige fargen.
- ⑨ Berør denne tasten for å lukke denne skjermen.

2 Berør  og  til fargen som skal byttes vises øverst i visningen for trådfargesekvens.

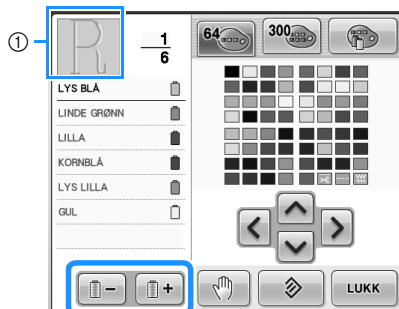

- ① Trådfargen på den delen av mønsteret som vises øverst, blir byttet.

3 Berør , ,  og  for å velge den nye fargen fra fargepaletten.

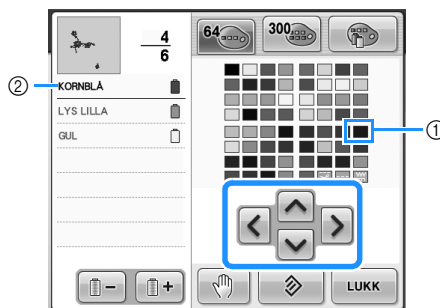

- ① Den fargen som vises forstørret, er den fargen som blir valgt.
- ② Viser navnet på den valgte trådfargen

► Fargen på den valgte delen av mønsteret blir byttet i mønstervisningsområdet.

5

4 Berør .

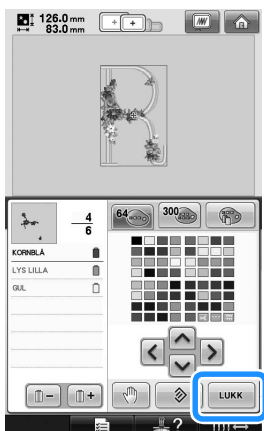

- ▶ Fargebyttet bekrefte.
- ▶ Skjermen for mønsterredigering vises på nytt.

Note

- Berør  for å angi pausesteder. Du finner mer informasjon under "Angi pausesteder før brodering" på side 128.
- Trådfargetabellen kan endres til en egendefinert trådtabell som du oppretter for å vise hvilke trådfarger du har. (Se "Opprette en brukertilpasset trådtabell" på side 176.)

Lage gjentatte mønstre

■ Sy gjentatte mønstre

Ved hjelp av gjentakelsesfunksjonen kan du lage gjentatte mønstre. Du kan også justere mellomrommet mellom mønstrene ved sying av gjentatte mønstre.

1 Berør .



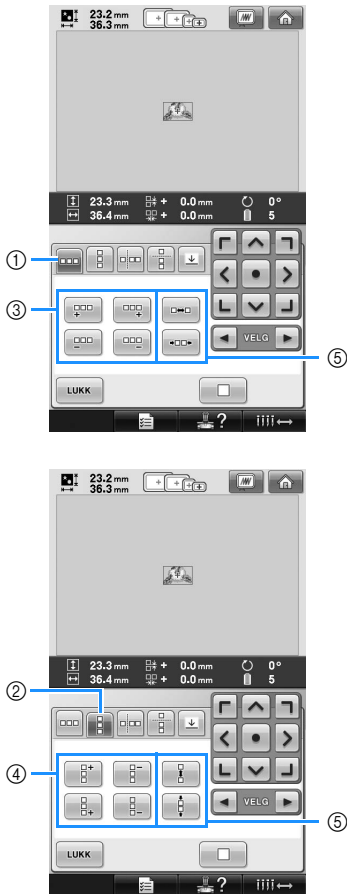

2 Velg retningen som mønsteret skal gjentas i.



- ① Vannrett retning
- ② Loddrett retning
- ③ Gjenta og slette horisontale taster
- ④ Gjenta og slette vertikale taster
- ⑤ Mellomromstaster



► Indikatoren for mønsterretning skifter, avhengig av den valgte retningen.

3 Bruk til å gjenta det øverste mønsteret og til å gjenta det nederste mønsteret.

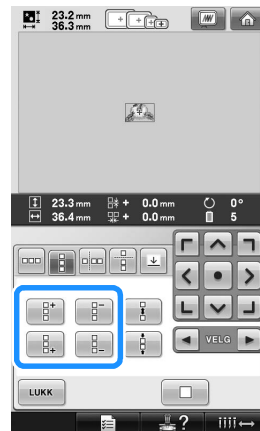
- Berør  for å slette det øverste mønsteret.
- Berør  for å slette det nederste mønsteret.



4 Juster avstanden mellom de gjentatte mønstrene.

- Berør  for å øke mellomrommet.
- Berør  for å redusere mellomrommet.

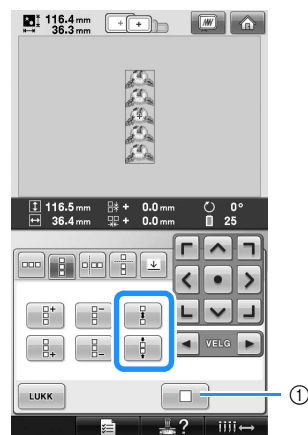

- ① Berør  for å gjøre et gjentatt mønster om igjen til et enkelt mønster.

Note

- Du kan kun justere avstanden mellom mønstre i den røde ramme.

5 Fullfør de gjentatte mønstrene ved å gjenta trinn 2 til 4.

6 Når du har gjort de ønskede endringene, berører du **LUKK**.
Skjermen for mønsterredigering vises på nytt.



Note

- Hvis det er to eller flere mønstre, grupperes alle mønstre som ett mønster i den røde rammen.

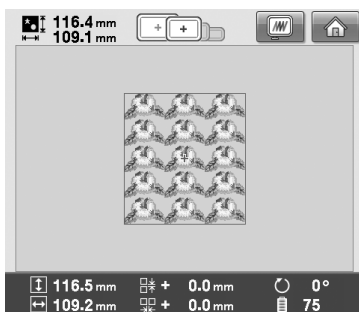

- Når den retning som mønsteret gjentas i endres, grupperes alle mønstre i den røde rammen automatisk som én gjentakelsesenheter. Se følgende avsnitt vedrørende gjentakelse av ett enkelt element av et gjentatt mønster.

■ Gjentakelse av ett enkelt element i et gjentatt mønster

Ved å bruke funksjonen Klipp kan du velge ett element i et gjentatt mønster og gjenta kun dette ene elementet. Denne funksjonen gir deg mulighet til å designe komplekse, gjentatte mønstre.

1 Velg den retningen som det gjentatte mønsteret skal klippes i.

- Berør  for å klippe vannrett.
- Berør  for å klippe loddrett.

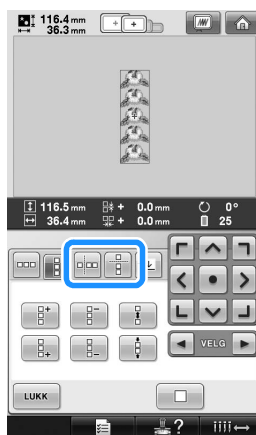

- Indikatoren for mønsterretning skifter, avhengig av den valgte retningen.

2 Bruk og for å velge klippelinjen.

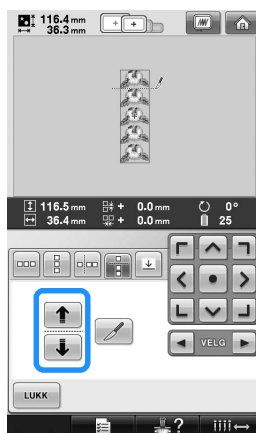

- Klippelinjen flyttes.

3 Berør  .

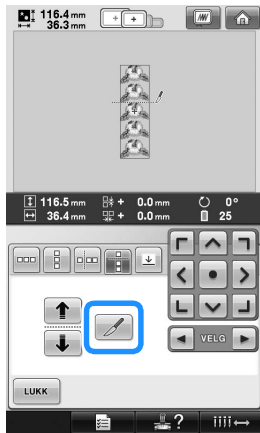

► Det gjentatte mønster deles opp i separate elementer.

4 Berør  .

5 Bruk  og  for å velge det elementet som skal gjentas.

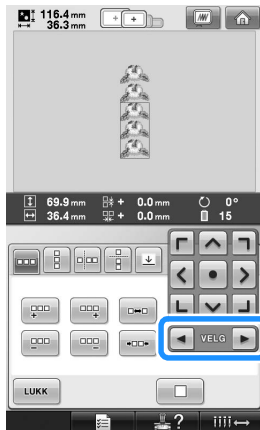

6 Gjenta det valgte elementet.

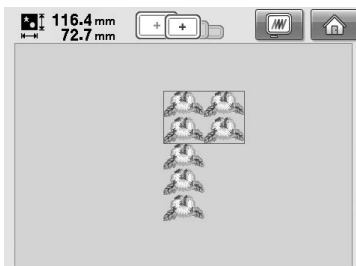

7 Når du har gjort de ønskede endringene, berører du  .

Skjermen for mønsterredigering vises på nytt.

 **Bemerk**

- Når du har klippet et gjentatt mønster i separate elementer, kan du ikke vende tilbake til det opprinnelige gjentatte mønsteret.
- Hvert element kan redigeres separat på redigerings skjermen. Se "Velge mønsteret som skal redigeres" på side 163.

■ **Tildel trådmerker**

Ved å sy trådmerker kan du lett rette inn mønstre når du syr en serie. Når syingen av et mønster er avsluttet, sys det et trådmerke i form av en pil med den sist anvendte tråd. Ved sying av en serie mønstre, kan du bruke dette pilpunktet til plassering av de etterfølgende designene som skal sys.

 **Note**

- Ved gjentatt sying av individuelle mønstre, kan det kun sys trådmerker rundt mønsterets omkrets.

1 Berør  .

2 Berør  .

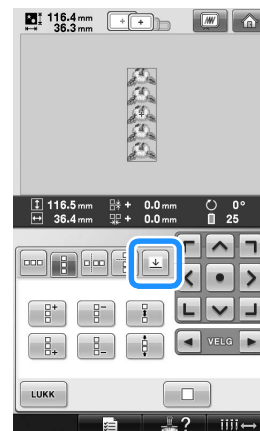





- 3** Berør  for å velge det trådmerket som skal sys.



- ① Berør denne tasten for å avbryte trådmerkeinnstillingen.

Note

- Hvis det er to eller flere elementer, skal du bruke  og  eller  og  for å velge et mønster som du vil markere med trådmerke(r).

- 4** Berør .

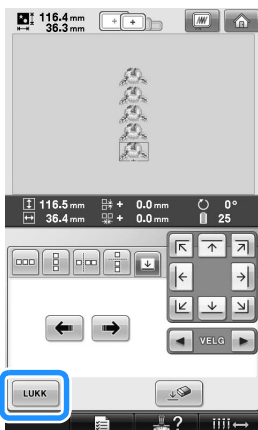

Opprette en brukertilpasset trådtabell

Du kan opprette en brukertilpasset trådtabell som inneholder de farger du oftest bruker. Du kan velge trådfarger fra maskinens omfattende liste over trådfarger med ni forskjellige trådmerker. Du kan velge alle farger og flytte dem til din brukertilpassede trådtabell.

Bemerk

- Noen maskiner har allerede 300 Robison-Anton-trådfarger ekstra i den brukertilpassede trådtabellen.
- Du kan velge om du vil slette den brukertilpassede trådtabellen helt eller gjenopprette den til standardinnstillingen. Du finner instruksjoner for sletting og gjenoppretting av den brukertilpassede trådtabellen på våre nettsider.

- 1** Berør , og deretter .

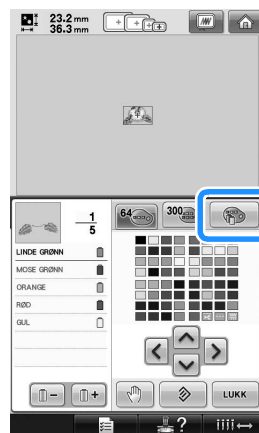

2 Bruk til å velge hvor en farge skal settes inn i den brukertilpassede trådtabellen.

- Du kan velge farger fra den brukertilpassede trådtabellen ved å berøre dem direkte i displaybildet med berøringspennen.
- Du kan bla gjennom 100 farger om gangen med og i den brukertilpassede trådtabellen.

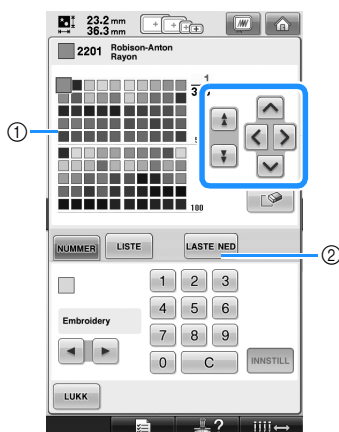

- 1 Brukertilpasset trådtabell
- 2 Berør **LASTE NED** for å laste ned og gjenopprette programmer fra nettsiden

3 Bruk for å velge ett av trådmerkene i maskinen.

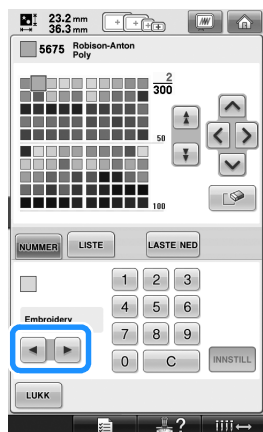

4 Bruk for å taste inn fargens firesifrede nummer.

- Hvis du gjør en feil, trykker du på for å slette det inntastede nummeret og deretter taste inn det korrekte nummeret.

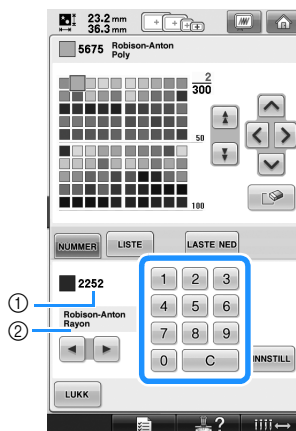

- 1 Angitt trådfargenummer
- 2 Trådmerke

5 Berør **INNSTILL**.

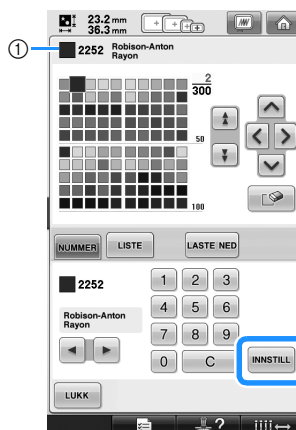

- 1 Valgt trådfarge
 - Den valgte trådfargen angis i den brukertilpassede trådtabellen.

Bemerk

- Hvis **INNSTILL** ikke berøres, endres ikke trådfargenummeret.

6 Gjenta de foregående trinnene til alle ønskede trådfarger er angitt.

- Berør  for å slette en angitt farge fra paletten.

7 Berør  for å gå tilbake til den opprinnelige skjermen.

■ Legge til en farge i den brukertilpassede trådtabellen fra listen

1 Gjenta trinn **1** på side 176.

2 Berør  for å få vist trådlisten.

3 Bruk   for å velge en trådfarge.

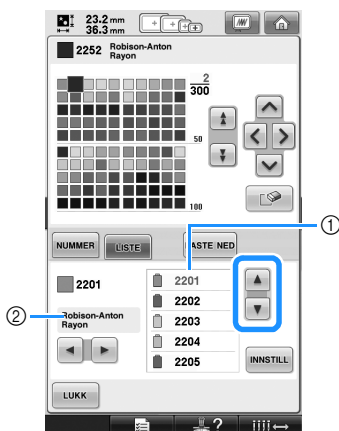

- ① Trådliste
- ② Trådmerke

4 Berør .

5 Gjenta de foregående trinnene til alle ønskede trådfarger er angitt.

- Berør  for å slette en angitt farge fra paletten.

6 Berør  for å gå tilbake til den forrige skjermen.

Velge en farge fra den brukertilpassede trådtabellen

Du kan velge en farge blant de opptil 300 trådfargene du har angitt i den brukertilpassede trådtabellen.

1 Berør .

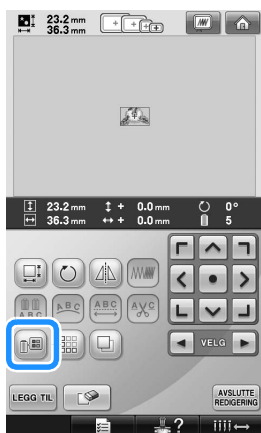

► Skjermen for broderitrådtabell med 64 tråder vises.

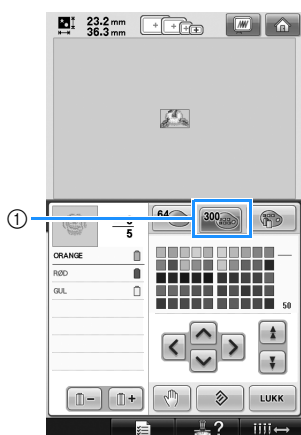

2 Berør .



① Tast for brukertilpasset tråddring

► Den brukertilpassede trådtabellskjermen (300 broderitråder) vises.

3 Berør for å velge ny farge i den brukertilpassede trådtabellen.

- Bruk  og  for å bla gjennom den brukertilpassede trådtabellen.
- Berør  for å gå tilbake til den opprinnelige fargen.
- Du kan velge farger fra den brukertilpassede trådtabellen (300 broderitråder) ved å berøre dem direkte i displaybildet med berøringspennen.

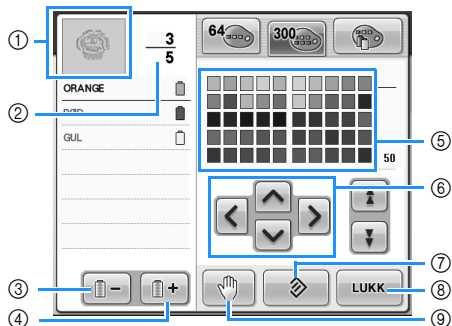

- ① Delen av mønsteret med fargen som vises øverst i visningen for trådfargesekvens, er den delen som fargen blir byttet i.
- ② Viser antall trådfargebytter. Den øverste verdien viser plasseringen i syrekkefølgen for fargen som vises øverst i visningen for trådfargesekvens, og den nederste verdien viser totalt antall trådfargebytter.
- ③ Velger den forrige fargen i visningen for trådfargesekvens.
- ④ Velger den neste fargen i visningen for trådfargesekvens.
- ⑤ Fargetrådtabell
Velg en farge fra denne tabellen.
- ⑥ Bruk disse pilene til å navigere fargevalget i fargetrådtabellen.
- ⑦ Berør denne tasten for å gå tilbake til den opprinnelige fargen.
- ⑧ Berør denne tasten for å lukke denne skjermen.
- ⑨ Angir pausesteder. (Se "Angi pausesteder for brodering" på side 128.)

► Displayet viser de endrede fargene.

4 Berør .

Note

- Berør  for å angi pausesteder. Du finner mer informasjon under "Angi pausesteder før brodering" på side 128.

Duplisere et mønster

1 Berør .

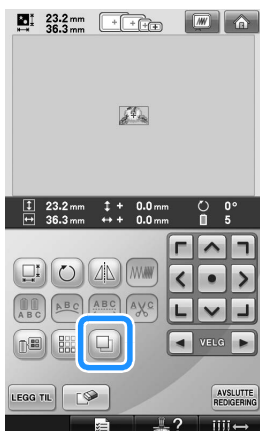

► Duplikatet plasseres over det opprinnelige mønsteret.

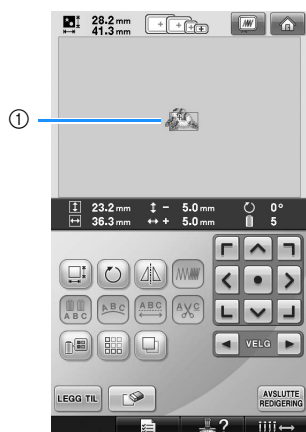

① Duplisert mønster



Bemerk

- Hvis flere mønstre vises på skermen, dupliseres bare mønsteret som er valgt med  og .
- Flytt og rediger hvert dupliserte mønster individuelt.

Slette mønstre

1 Berør .



► Skjermen nedenfor vises.

2 Berør .

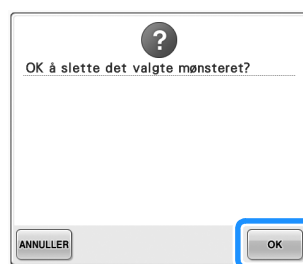

► Mønsteret slettes.

- Hvis du vil avbryte slettingen av mønsteret, berører du .



Bemerk

- Hvis flere mønstre vises, slettes kun det valgte mønsteret.

Redigere broderimønsteret (skjermen for broderiinnstillinger)

På skjermen for broderiinnstillinger kan du redigere et enkeltmønster hvis mønstrene ikke er kombinert, eller du kan redigere et helt kombinert mønster som et enkeltmønster.

Du kan også bruke piltastene til å flytte mønsteret på skjermen for mønsterredigering eller flytte broderirammen på skjermen for broderiinnstillinger. Når du berører disse tastene, flyttes broderirammen.

Rotere hele mønsteret

Hele mønsteret kan roteres.

- 1 Berør .



► Skjermen nedenfor vises.

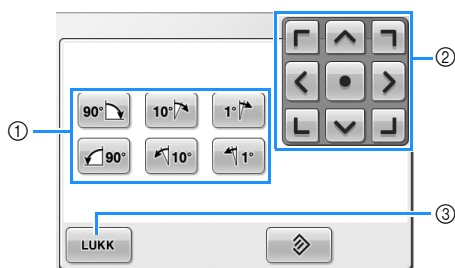

- 1 Gjør det mulig å rotere hele mønsteret.
- 2 Gjør det mulig å flytte broderirammen.
- 3 Berør denne tasten for å lukke denne skjermen.

- 2 Berør tastene for å justere mønsteret i ønsket vinkel.

Du finner mer informasjon på side 166.

- 3 Om nødvendig kan du berøre piltastene for å justere broderiramens posisjon.

Du finner mer informasjon på side 96.

- 4 Når du har gjort de ønskede endringene, berører du .

► Skjermen for broderiinnstillinger vises på nytt.

Redigere et kombinert mønster

(Eksempel)



I dette avsnittet skal vi kombinere tekst med et blomsteralfabetmønster, som vi deretter skal redigere.

1 Berør **AB**.



2 Velg **G**.



► Mønsteret blir plassert midt på broderiområdet.

3 Du velger mønsteret ved å berøre **INNSTILL**.

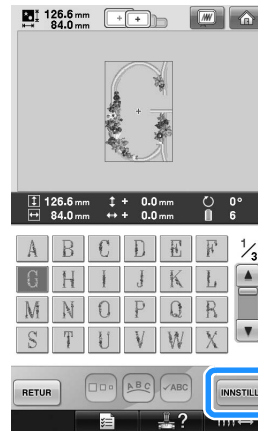

► Skjermen for mønsterredigering vises.

4 Berør **LEGG TIL**.



► Skjermen for valg av mønstertype vises på nytt.

5 Berør .



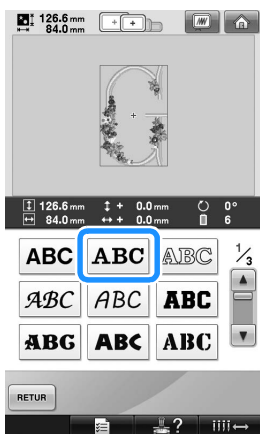

6 Berør .

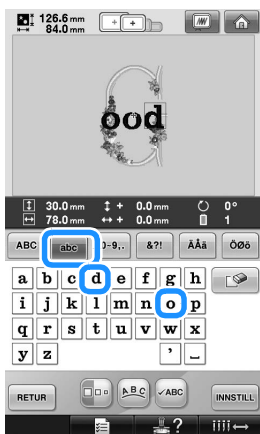

7 Skriv "ood".
Berør kategorien for små bokstaver for å vise skjermen for registrering av små bokstaver, og berør "o", "o" og deretter "d".



► De valgte bokstavene vises midt på broderiområdet.

- Du kan endre størrelsen på mønsteret ved å velge "o" og deretter berøre  for å velge ønsket størrelse.
- Du kan endre tekstarrangement ved å berøre  og deretter velge ønsket tekstarrangement.

8 Når du har valgt tegnene, berører du .

► Skjermen for mønsterredigering vises.

9 Berør  og juster plasseringen av bokstavene.



- Hvis en USB-mus er tilkoblet, kan du dra tegnene med fingeren eller berøringspennen for å flytte dem.

10 Berør .



► Skjermen for valg av mønster type vises på nytt.

- 11 Berør **AA**, som tidligere.



- 12 Berør **ABC** for å velge samme skrifttype, og skriv deretter "Luck".
Når du har berørt "L", berører du kategorien for små bokstaver for å vise skjermen for registrering av små bokstaver, og berører deretter "u", "c" og "k".

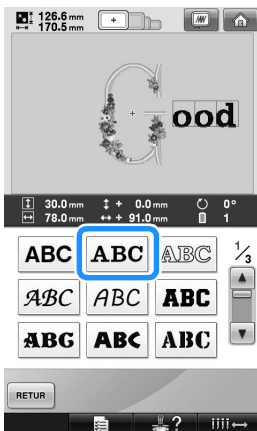



- De valgte bokstavene vises midt på broderiområdet.



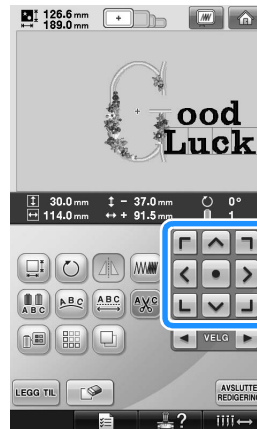

- 13 Når du har valgt tegnene, berører du **INNSTILL**.
► Skjermen for mønsterredigering vises.
- 14 Berør **↓** / **↙** / **→** og juster plasseringen av bokstavene, slik at de er jevnt plassert.

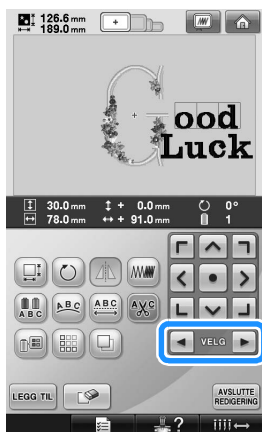

- 15** Kontroller at hele mønsteret er jevnt, og hvis du vil redigere mønsteret, berører du  og  for å velge mønsteret som skal redigeres.

Hvis en USB-mus er tilkoblet, kan du velge mønster ved å klikke på det. Beveg musen slik at pekeren plasseres over ønsket mønster, og klikk deretter med venstre museknapp. Du kan også velge mønstre ved å berøre skjermen direkte med fingeren eller berøringspennen.



For eksempel: Hvis du vil redusere størrelsen på  .

- 16** Berør  og  for å flytte på den røde rammen rundt  .

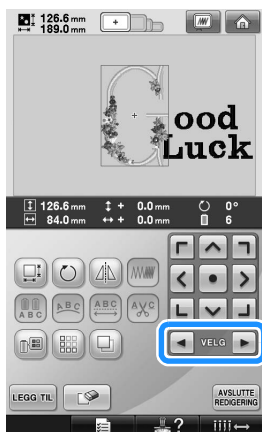

- 17** Berør  .



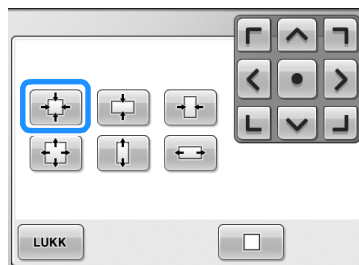

- 18** Berør  for å redusere mønsteret proporsjonalt.



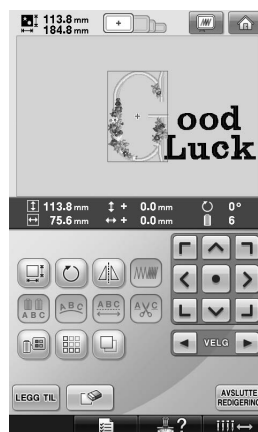

- 19** Når du har redusert mønsteret, berører du  for å gå tilbake til skjermen for tekstregistrering.

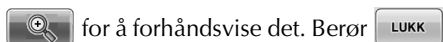

- Du kan justere andre deler av mønsteret ved å berøre  og  på nytt, og deretter justere mønsteret etter behov.

- Hvis det er vanskelig å se teksten og mønsteret, berører du  og deretter



for å forhåndsvisne det. Berør  for å gå tilbake til den forrige skjermen.



- 20** Når du er ferdig med all redigering, berører du  og deretter .

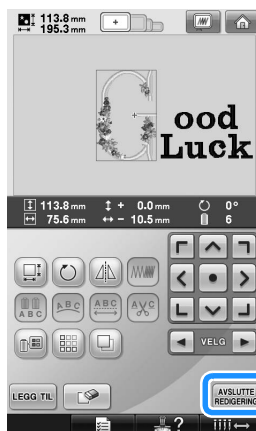

- Skjermen for broderiinnstillinger vises.



- Du kan gå tilbake til skjermen for mønsterredigering og fortsette å redigere mønsteret ved å berøre .

Lagre broderimønstre

Maskinens minne

Du kan lagre egendefinerte broderimønstre som du vil bruke ofte, for eksempel navnet ditt eller andre møsterkombinasjoner, mønstre som er rotert eller endret størrelse på, eller mønstre som har fått endret broderiplassering.

Du kan lagre ca. 1,7 MB med mønstre i maskinens minne.



Bemerk

- Ikke slå av maskinen mens skjermen "Lagring pågår" vises, for da kan du miste mønsteret du lagrer.



Note

- Det tar noen sekunder å lagre mønsteret i maskinens minne.
- Du finner informasjon om hvordan du gjenfinner et lagret mønster på side 151.

1 Når mønsteret du ønsker å lagre vises på broderiinnstillingsskjermen, berører du



2 Berør



- Berør **LUKK** for å gå tilbake til den forrige skjermen uten å lagre mønsteret.

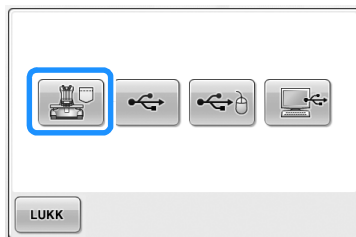

- ▶ "Lagring pågår" vises på skjermen. Når mønsteret er lagret, vises den forrige skjermen automatisk.

Hvis broderimønstret ikke kan lagres

Hvis følgende skjerm vises, kan ikke broderimønstret lagres, enten fordi maskinminnet er fullt, eller fordi mønsteret som lagres er større enn plassen som er ledig i minnet. Før du kan lagre broderimønstret i maskinens minne, må du slette et mønster som allerede er lagret.



- Du avbryter lagringen ved å berøre **ANNULLER**.

■ Slette lagrede data

1 Berør



- ▶ Mønsterlisten vises.

2 Velg mønsteret som skal slettes.

Berør mønsteret.

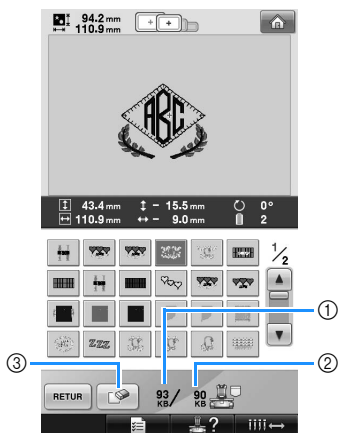

- ① Viser hvor mye minne det valgte mønsteret krever.
- ② Viser ledig plass i maskinens minne.
- ③ Berør denne tasten for å slette valgt mønster.
 - Hvis feil mønster er valgt eller du ønsker å velge et annet mønster, berører du ønsket mønster.

3 Berør .

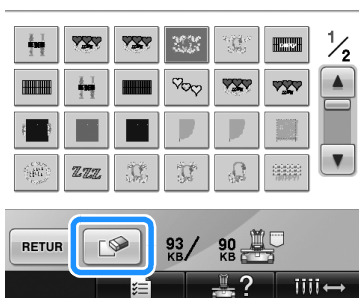

- ▶ Skjermen nedenfor vises.

4 Slett dataene ved å trykke på .

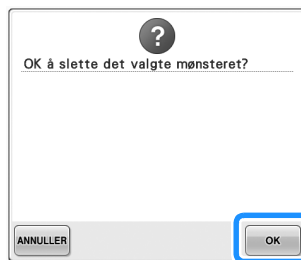

- ▶ Mønsteret slettes, og hvis det er nok plass, vises den forrige skjermen automatisk.

- Du avbryter slettingen ved å trykke på



5 Hvis det fremdeles ikke er nok plass, må du slette et annet mønster.

- ▶ Når broderidataene er lagret, vises den forrige skjermen automatisk.

- Det tar omtrent 10 sekunder å lagre data.



Bemerk

- Du må ikke slå av maskinen mens meldingen "Lagring pågår" vises, for da kan du miste mønsterdataene du lagrer.

■ Hente lagrede mønstre

Se den relevante siden i avsnittet "Velge et broderimønster" ut fra hvilket medium som brukes. Du finner mer informasjon om mønstre som er lagret i maskinen på side 151. Du finner mer informasjon om mønstre som er lagret på USB-medier på side 160.

USB-medier

Hvis du sender broderimønstre fra maskinen til et USB-medium, skal USB-mediet kobles til maskinens USB-port.



Note

- Enkelte USB-medier kan kanskje ikke brukes med denne maskinen. Du finner mer informasjon på våre nettsider.
- Avhengig av typen USB-medium som brukes, kan du enten koble USB-enheten direkte til maskinens USB-port eller koble USB-kortleseren/-skriveren til maskinens USB-port.
- USB-mediet kan når som helst settes i eller tas ut.

- 1 **Berør**  når mønsteret du ønsker å lagre er på skjermen for broderiinnstillinger.



- 2 **Sett USB-mediet i maskinens primære (øverste) USB-port.**

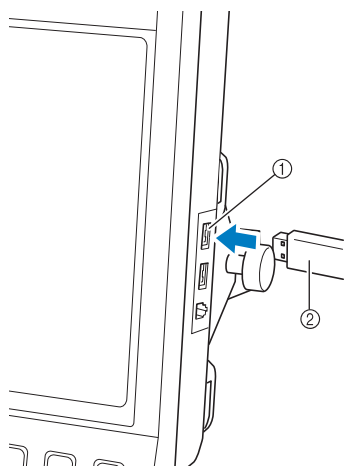

- ① Primær (øverste) USB-port for medier
② USB-medier

- Hvis du kobler USB-kortleseren/-skriveren til maskinens USB-port, må du huske å feste kabelen med de to krokene på bakpanelet. Hvis kabelen ikke er festet, kan broderirammen henge seg fast i kabelen når rammen beveger seg, og mønsteret kan bli skjevt.

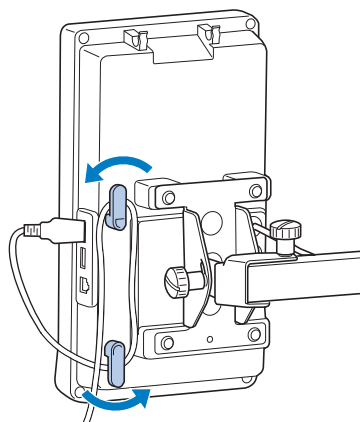

Bemerk

- Plasser USB-kortleseren/-skriveren på kortleserholderen.
- Behandlingshastigheten kan variere, avhengig av valgt port og datamengden. Den primære (øverste) USB-porten behandler data raskere enn senterporten. Du anbefales å bruke den primære (øverste) USB-porten.
- Det er ikke mulig å bruke mer enn én USB-enhet på denne maskinen på én gang. Hvis to USB-medier settes inn, vil kun det første USB-mediet gjenkjennes.
- Sett ikke annet enn USB-medier i USB-porten. Ellers kan USB-mediedriveren bli skadet.

3 Berør .

- Berør **LUKK** for å gå tilbake til den opprinnelige skjermen uten å lagre.

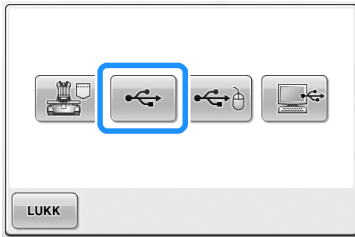

- ▶ “Lagring pågår” vises på skjermen. Når mønsteret er lagret, vises den opprinnelige skjermen automatisk.



Bemerk

- Ikke koble fra USB-enheten mens “Lagring pågår” vises, slik at USB-enheten ikke blir skadet eller data går tapt.
- USB-enheter/-media skal ikke kobles fra denne maskinen umiddelbart etter at de er satt inn. Vent minst fem sekunder før USB-enheten/-mediet kobles fra.

Datamaskin (USB)

Ved bruk av den medfølgende USB-kabelen kan broderimaskinen kobles til en datamaskin, og broderimønstrene kan lagres i mappen “Flyttbar disk” på datamaskinen. Du kan lagre ca. 3 MB med broderimønstre i “Flyttbar disk”, men disse lagrede mønstrene vil bli slettet når du slår maskinen av.



Bemerk

- Du må ikke slå av maskinen mens meldingen “Lagring pågår” vises, for da kan du miste mønsterdataene du lagrer.

- 1 Sett koblingen på USB-kabelen i de tilhørende USB-portene på datamaskinen og maskinen.

- 2 Slå på datamaskinen og velg “Datamaskin” (Min datamaskin).

- USB-kabelen kan kobles til USB-portene på datamaskinen og broderimaskinen uansett om de er slått på eller ikke.

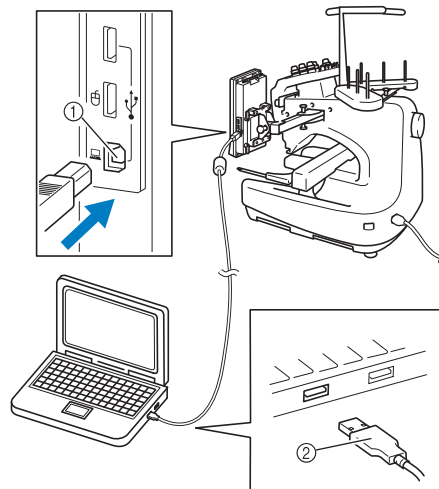

- ① USB-port for datamaskin
- ② Kobling på USB-kabel

- ▶ Mappen “Flyttbar disk” vises i “Datamaskin” (Min datamaskin) på datamaskinen.



Bemerk

- Koblingene på USB-kabelen kan bare settes inn i koblingen i én retning. Hvis det er vanskelig å sette inn koblingen, må du ikke bruke makt, og kontroller retningen på koblingen.
- Du finner mer informasjon om plasseringen av USB-porten på datamaskinen i bruksanvisningen til det relevante utstyret.

3

Berør  når mønsteret du ønsker å lagre er på skjermen for broderiinnstillinger.



4

Berør .

- Berør **LUKK** for å gå tilbake til den opprinnelige skjermen uten å lagre.

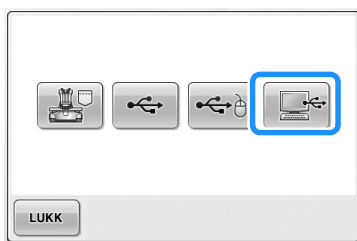

- ▶ Mønsteret lagres midlertidig på "Flyttbar disk" i "Datamaskin" (Min datamaskin).

5

Flytt/kopier mønsterdataene du ønsker å lagre på datamaskinen på "Flyttbar disk".

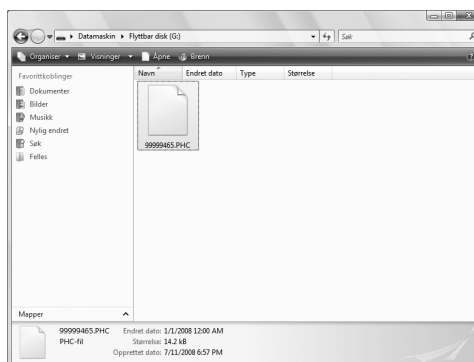

5

6

GRUNNLEGGENDE INNSTILLINGER OG HJELPEFUNKSJONEN



I dette kapitlet finner du informasjon om bruk av innstillingstasten, maskinens betjeningstast og hjelpetasten som ble introdusert på side 39. Detaljer angående endring av de grunnleggende broderimaskininnstillingene og visningsbetjening på displayet vil bli gitt.

Bruke innstillingstasten	194
Forstå innstillingsskjermen	194
Endre lederne på skjermen.....	196
Endre informasjon om trådfarge	197
Angi miniatyrstørrelse	198
Endre bakgrunnsfargene til broderimønstre eller miniatyrbilder	199
Angi klipping ved hopp / "DST"-hoppkoder for klipping.....	199
Slette korte sting	201
Angi den gjenværende trådlengden	201
Endre skjermsparerinnstillingene.....	201
Slå sylampen "PÅ" eller "AV"	203
Endre høyttalervolum.....	204
Angi trådsensor.....	204
Endre pekerens utseende når det brukes en USB-mus	205
Endre måleenhet.....	205
Endre språk.....	205
Bruke maskinens betjeningstast.....	206

Bruke innstillingstasten

Berør  (innstillingstast) for å endre mange av de grunnleggende broderimaskininnstillingene.

Forstå innstillingsskjermen

På innstillingsskjermen er det fem sider. Berør  og  nederst midt på skjermen til ønsket side vises.

-tasten vises på alle sider.

■ Side 1

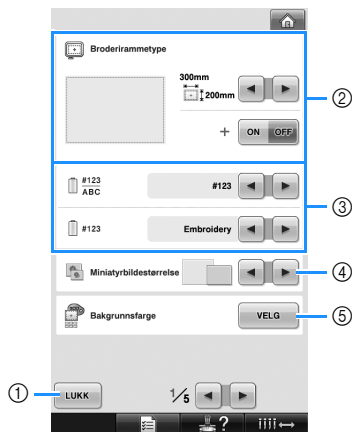

- ① Berør for å gå ut av innstillingsskjermen. Innstillingene bekreftes, og skjermen ble ble vist før innstillingstasten ble berørt vises igjen.
- ② Lederne (broderiramens størrelse, midtpunktsmarkør, rutenett og markør) for mønstervisningsområdet kan angis. (Se side 196.)
- ③ BYTTE TRÅDFARGEDISPLAY
Fargeinformasjonen i visningen av trådfargesekvens og informasjonen om nålestangføring kan byttes til fargenavn, trådmerke og trådfargenummer eller sytid. (Se side 197.)
- ④ Miniaturbildestørrelse
Angir om størrelsen på bildetastene som vises når du velger mønster fra mønsterlisteskjermen skal vises som "Liten" eller "Stor". (Se side 198.)
- ⑤ Farge til broderibakgrunn/
miniaturbildebakgrunn
Mønstervisningsområdet og miniaturbildene kan bli tydeligere og enklere å velge hvis bakgrunnsfargen til mønstervisningsområdet og miniaturbildene endres, avhengig av fargen på broderiet. (Se side 199.)

■ Side 2

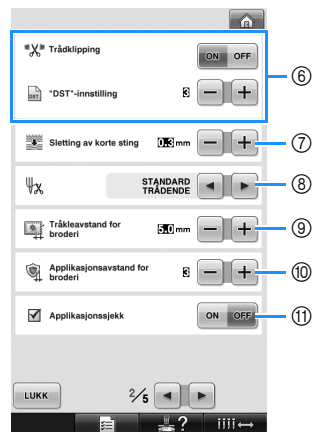

- ⑥ "DST"-innstilling
Angir om hopp skal klippes. Ved bruk av Tajima broderidata (.dst) kan du i tillegg angi om tråden skal klippes av i henhold til angitt antall hoppkoder. (Se side 199.)
- ⑦ Sletting av korte sting
Angir stinglengden til korte sting som skal slettes. (Se side 201.)
- ⑧ Thread Tail
Angir lengden på overtråden som er trædd gjennom nålen etter at tråden er kuttet (trådlengden som er ført gjennom nåløyet). (Se side 201.)
- ⑨ Tråkleavstand for broderiet
Angi avstanden mellom mønster og tråklesting. (Se side 116.)
- ⑩ Applikasjonsavstand for broderiet
Angi avstanden mellom applikasjonsmønster og omriss. (Se side 117.)
- ⑪ Bruk Applikasjonssekk ved kjøring av applikasjoner.



Bemerk

- Hvis "DST"-innstilling ⑥ eller Sletting av korte sting ⑦ endres i forhold til forrige innstilling, gjelder de nye innstillingene først for neste broderi.

Side 3

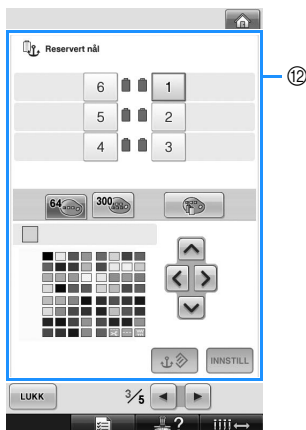

- 12 **Reservert nål**
En viss trådfarge kan angis for en bestemt nålestang. Den angitte fargen er tildelt nålestangen som er angitt her til innstillingen blir forandret. Denne funksjonen er ikke tilgjengelig fra broderiskjermen. (Se "Innstillinger for reservert nålestang" på side 132.)

Side 4

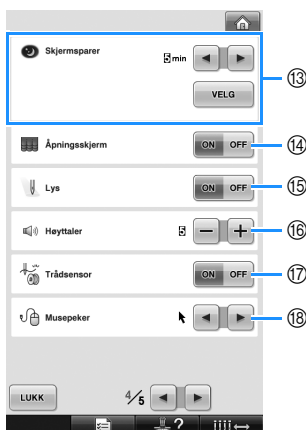

- 13 **Skjermsparer**
Velg hvor lang tid det skal ta før skjermsparereren vises, og endre skjermsparerbildet. (Se side 201.)
- 14 **Åpningsskjerm**
Maskinen kan stilles inn slik at åpningsskjermen enten vises ("ON") eller ikke vises ("OFF") når maskinen slås på.
- 15 **Lys**
Sylampen kan stilles inn til å være på eller av. (Se side 20 eller 203.)
- 16 **Høytaler**
Volumet til betjeningslyder og alarmlyder kan justeres. (Se side 21 eller 204.)
- 17 **Trådsensor**
Still "Trådsensor" til enten "ON" eller "OFF". (Se side 204.)
- 18 **Musepeker**
Endre musepekerens fasing når USB-mus brukes. (Se side 205.)

Side 5

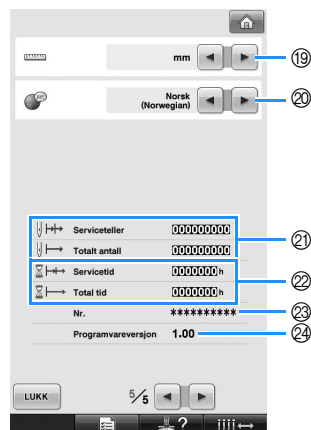

- 19 **Måleenheter**
Her er det mulig å endre måleenhetene som vises på skjermene. (Se side 205.)
- 20 **SPRÅK**
Her er det mulig å endre visningsspråk. Taster og meldinger vises på valgt språk. (Se side 205.)
- 21 **Telleren "Totalt antall"** viser totalt antall sting som er sydd mens "Servicetelleren" viser antall sting som er sydd siden maskinen sist ble vedlikeholdt.
- 22 **Telleren "Total tid"** viser den totale tiden maskinen har blitt brukt, mens "Servicetid" viser tiden maskinen har blitt brukt siden forrige vedlikehold.
- Bruk teller 21 og 22 som standard for å utføre periodisk vedlikehold og service på maskinen.
- 23 "Nr. ##" viser broderimaskinens nummer.
- 24 **Programvareversjon**
Viser programvareversjonen som er installert på denne broderimaskinen. (Se side 271.)

Bemerk

- Forhør deg hos din lokale, autoriserte Brother-forhandler eller på <http://solutions.brother.com> hvis du ønsker informasjon om tilgjengelige oppdateringer.

Detaljer angående hver av innstillingene er beskrevet i følgende deler. Når du har angitt ønskede innstillinger, kan du berøre **LUKK** for å gå tilbake til skjermen som ble vist før innstillingsskjermen ble vist.

Bemerk

- Noen innstillinger kan ikke endres mens sying pågår.

Endre lederne på skjermen

Lederne i mønstervisningsområdet kan stilles inn for ønsket broderiramme.

Lederinnstillingene kan angis fra side 1/5 på innstillingsskjermen.

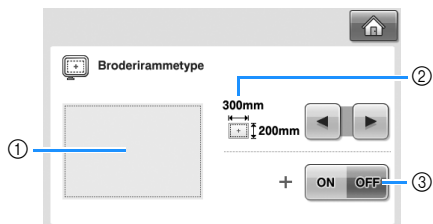

- ① Her er det mulig å se en forhåndsvisning av hvordan lederne kommer til å vises med de angitte innstillingene.
- ② OMRÅDE
Angir størrelsen på broderirammen, vist veiledende.
Lederne som vises angir ikke størrelsen på broderirammen som faktisk er montert.
- ③ MIDTPUNKT
Viser (ON) eller skjuler (OFF) mønsterets midtpunktmarkør.

■ Størrelsen på broderirammen

Ekstra stor broderiramme er valgt som fabrikkinnstilling.

1 Berør og for å velge ønsket broderirammevisning.

Broderiområdet for ønsket broderiramme vises.

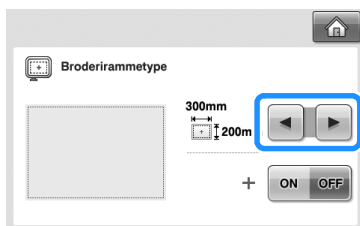

(Eksempel: Når midtpunktet er satt til "ON".)

Broderiområdet til den ekstra store broderirammen
[200 mm × 300 mm
(7-7/8 tommer × 11-3/4 tommer)]



Broderiområdet til den store broderirammen
[130 mm × 180 mm
(5-1/8 tommer × 7-1/8 tommer)]

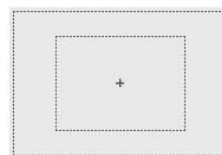

Broderiområdet til den mellomstore broderirammen
[100 mm × 100 mm
(4 tommer × 4 tommer)]

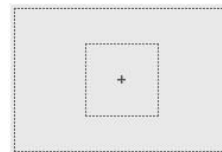

Broderiområdet til den lille broderirammen
[40 mm × 60 mm
(1-1/2 tommer × 2-3/8 tommer)]



Broderiområdet til den valgfrie sylinderrammen
[80 mm × 90 mm
(3 tommer × 3-1/2 tommer)]

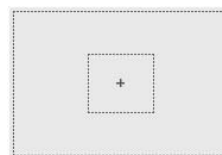

Broderiområdet til den valgfrie capsrammen
[50 mm × 130 mm
(2 tommer × 5-1/8 tommer)]



Broderiområdet til den valgfrie capsrammen
[60 mm × 130 mm
(2-3/8 tommer × 5-1/8 tommer)]



Rutenett

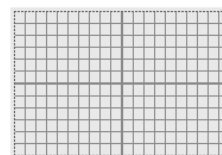

Korsrutenett



■ Midtpunktmarkør

Midtpunktet angis med et rødt plus tegn (+).
Maskinen er fabrikkinnstilt til ikke å vise midtpunktmarkøren.

- 1 Berør **ON** eller **OFF** for å velge om midtpunktmarkøren skal vises.

Midtpunktmarkøren vises som angitt.

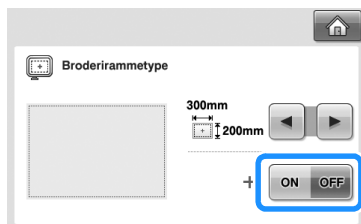

Vis
midtpunktmarkør

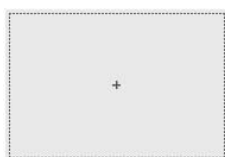

Ikke vis
midtpunktmarkør



Endre informasjon om trådfarge

Du kan vise trådfargenes navn, broderitrådnummer eller broderitid.

Maskinen er fabrikkinnstilt til å vise trådfargenummeret (nr. 123).

Innstillingen for trådfargevisning kan angis fra side 1/5 på innstillingsskjermen.

- 1 Du kan vise trådfargenes navn, broderitrådnummer eller broderitid ved å berøre **◀** og **▶**.



- 2 Når trådnummeret [nr. 123] vises, berører du **◀** og **▶** for å velge blant seks av broderitrådmerkene som er avbildet under.

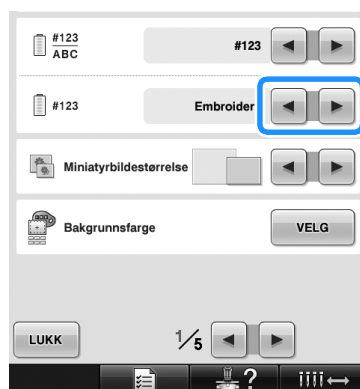

6

■ Prøvevisning

Trådfargennummer (nr. 123)	
Embroidery (polyester)	Country (bomull*)
513 Embroidery	444 Country
515 Embroidery	446 Country
208 Embroidery	335 Country
800 Embroidery	149 Country
Madeira Poly (polyester)	Madeira Rayon (rayon)
1848 Madeira Poly	1049 Madeira Rayon
1770 Madeira Poly	1369 Madeira Rayon
1951 Madeira Poly	1137 Madeira Rayon
1637 Madeira Poly	1037 Madeira Rayon
Sulky (rayon)	Robison-Anton (polyester)
1177 Sulky	5622 R-A Poly
1176 Sulky	9091 R-A Poly
1024 Sulky	5694 R-A Poly
1037 Sulky	5678 R-A Poly

* Bomullslignende polyestertråd selges i ulike land og områder.

Trådfargens navn	
Fargenavn	
LINDE GRØNN	
MOSE GRØNN	
ORANGE	
RØD	

Tid	
Tid	
1 min	
1 min	
1 min	
1 min	



Note

- Trådfargene i visningen av trådfargesekvens og i mønstrene i mønstervisningsområdet vises med den originale trådfargen (dvs. trådfargene som er innebygd i maskinen). Trådfargennumrene vises med nummeret (eller det nærmeste nummeret) til merket som er angitt her.
- Fargene på skjermen kan variere noe i forhold til de faktiske trådfargene.

Angi miniatyrstørrelse

Du kan angi om miniatyrbildene for valg av broderimønster skal vises i normalt format eller stort format. Stort format er én og en halv gang normalt format. Maskinens fabrikkinnstilling er normalt format. Innstillingen for miniatyrstørrelse kan angis fra side 1/5 på innstillingsskjermen.

- 1 Berør og for å velge miniatyrstørrelse.



Bemerk

- Endring av miniatyrstørrelse vises ikke på skjermen for valg av mønster. Gå i så fall tilbake til skjermen for kategorivalg og velg en mønsterkategori.

Endre bakgrunnsfargene til broderimønstre eller miniatyrbilder

Bakgrunnsfargene til mønstervisningsområdet og miniatyrbilder av mønstre. Avhengig av mønsterfargen kan du velge ønsket bakgrunnsfarge blant de 66 tilgjengelige innstillingene. Ulike bakgrunnsfarger kan velges til mønstervisningsområdet og miniatyrbilder av mønstre.

Maskinens fabrikkinnstilling er grå farge.

Innstillingene for bakgrunnsfarge kan angis fra side 1/5 på innstillingsskjermen.

1 Berør **VELG**.

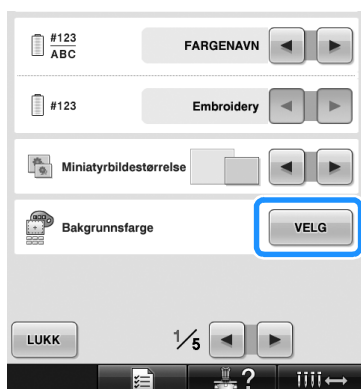

2 Berør **Broderibakgrunn** eller **Miniatyrbildebakgrunn** for å velge hvilket av mønstervisningsområdene eller miniatyrbildene av mønstre du ønsker å endre bakgrunnsfargen til.

Velg bakgrunnsfarge fra 66 tilgjengelige innstillinger.

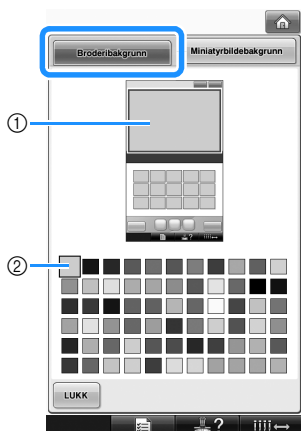

- 1 Farger til broderibakgrunn
- 2 Valgt farge

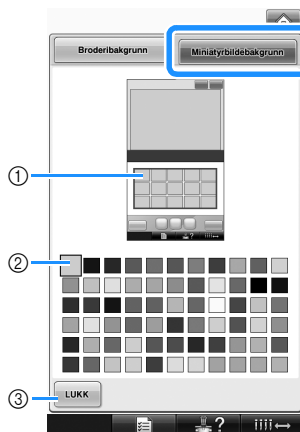

- 1 Farge til miniatyrbildebakgrunn
- 2 Valgt farge
- 3 Berør **LUKK** for å gå tilbake til innstillingsskjermen.

Note

- Innstillingen vil fortsatt være valgt, selv om maskinen slås av.

Angi klipping ved hopp / "DST"-hoppkoder for klipping

Du kan stille inn om hopp skal klippes av. Ved bruk av Tajima broderidata (.dst) kan du i tillegg angi om tråden skal klippes av i henhold til angitt antall hoppkoder.

ON: Maskinen klipper over- og undertråden før hoppet. Ved bruk av Tajima broderidata (.dst), konverterer maskinen "hoppkoden" til en klippekode basert på tallet som er oppgitt i tekstlinjen.

OFF: Maskinen klipper ikke av verken hopp eller "hoppkoder" i Tajima-broderidata (.dst). Maskinens fabrikkinnstilling er "ON" og antall hopp er satt til "3".

Innstillingene for "DST"-trådklipping kan angis fra side 2/5 på innstillingsskjermen.

Bemerk

- Hvis innstillingen endres i forhold til forrige innstilling, gjelder de nye innstillingene først for neste broderi.

1 Berør **ON** eller **OFF** for å velge ønsket innstilling.

Tasten vises som **ON OFF** når "ON" er valgt, og vises som **ON OFF** når "OFF" er valgt.

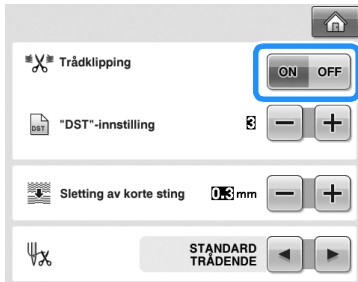

- For hver gang tasten berøres, slås innstillingen av eller på.



Bemerk

- Denne innstillingen gjelder ikke for klipping av tråder mellom tegn i bokstavmønstre. (Se "Klippe trådene mellom tegn" på side 169.)



Note

- Antall hoppkoder kan kun angis for Tajima broderidata (.dst).

■ Ved bruk av Tajima-broderidata (.dst)

2 Hvis "ON" er valgt, kan du berøre **+** og **-** for å velge antall hoppkoder.

Ønsket innstilling vises.

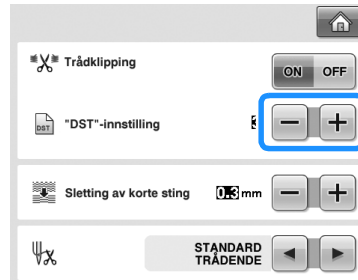

- Angi en verdi mellom 1 og 8. Hvis for eksempel 3 er angitt, vil de tre neste hoppkodene bli konvertert til klippekoden. De to neste hoppkodene vil derimot ikke bli konvertert til klippekode, men sys som hopp.



Bemerk

- Hoppnummeret må være det samme som nummeret som ble brukt da de aktuelle Tajima-dataene ble opprettet. Hvis hoppnummeret ikke stemmer overens, vil klipping eller mangel på klipping inntreffe.

Slette korte sting

Ved bruk av andre broderidata enn våre originale mønstre, kan for liten stinglengde føre til at tråden ryker eller nålen knekker. Dette kan unngås ved å stille maskinen inn til å slette sting med svært liten stinglengde. Sting som er mindre enn den angitte verdien kan slettes.

Maskinens fabrikkinnstilling er "0,3" (sletter sting med stinglengde på 0,3 mm).

Innstillingen for sletting av korte sting kan angis fra side 2/5 på innstillingsskjermen.

1 Berør **+** og **-** for å velge stinglengde.

Ønsket størrelse vises.

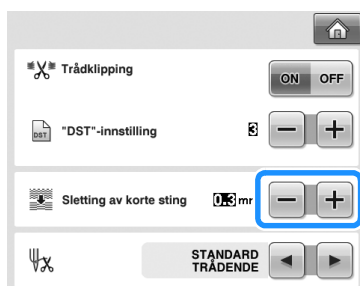

- Angi en verdi mellom 0 og 1 millimeter hvis måleenheten er stilt inn til "mm" (eller en verdi mellom 0 og 0,04 tommer hvis måleenheten er stilt inn til "inch").



Bemerk

- Hvis innstillingen endres i forhold til forrige innstilling, gjelder de nye innstillingene først for neste broderi.

Angi den gjenværende trådlengden

Denne innstillingen angir om lengden på overtråden som er trådd i nålen etter at tråden er trimmet (lengden på tråden fra nåløyet) skal være vanlig eller ekstra lang.

Maskinens fabrikkinnstilling er "STANDARD TRÅDENDE".

Innstillingen for den gjenværende trådlengden kan angis fra side 2/5 på innstillingsskjermen.

1 Berør **◀** og **▶** for å velge innstilling.

Ønsket lengde vises.

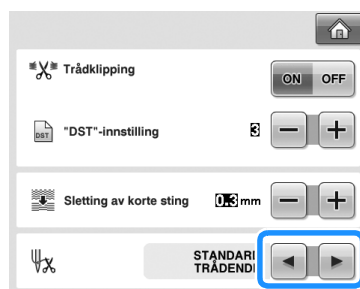

- Hvis maskinen hopper over sting med vanlig trådlengde etter klipping, kan du velge "LANG TRÅDENDE".
- Velg "LANG TRÅDENDE" ved bruk av metalltråd.

Endre skjermsparerinnstillingene

■ Angir hvor lang tid det skal gå før skjermsparerer vises

Skjermsparerer vises når maskinen ikke er brukt i det tidsrommet som er angitt.

En innstilling mellom "AV" (0) og "60" minutter kan stilles inn med intervaller på ett minutt.

Maskinens fabrikkinnstilling er "5 min".

Innstillingene for skjermsparer kan angis fra side 4/5 på innstillingsskjermen.

- 1 Berør  og  for å velge ønsket innstilling.



■ Endre skjermsparerbildet

Du kan velge å bruke dine egne bilder til maskinens skjermsparerer.

Før du bytter skjermsparerbildet, må du klargjøre bildet på datamaskinen eller USB-mediet.

Maskinens fabrikkinnstilling er standardinnstillingen.

Innstillingene for skjermsparer kan angis fra side 4/5 på innstillingsskjermen.

Kompatible bildefiler

Format	JPEG-format (.jpg)
Filstørrelse	Maks. 150 kB for hvert bilde
Fildimensjon	480 × 800 piksler eller mindre (hvis bredden er mer enn 480 piksler, vil bildet som importeres få bredden redusert til 480 piksler).
Tillatt antall	Fem eller mindre



Bemerk

- Når du bruker USB-medier, må du forsikre deg om at de bare inneholder dine egne bilder som kan velges som skjermsparerer.
- Mapper gjenkjennes. Åpne mappen som inneholder dine personlige bilder.

- 1 Berør .

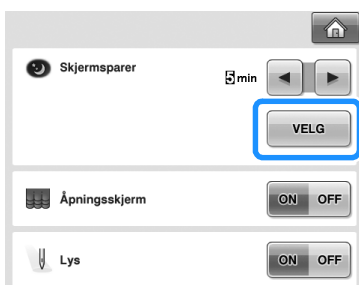

- 2 Berør .

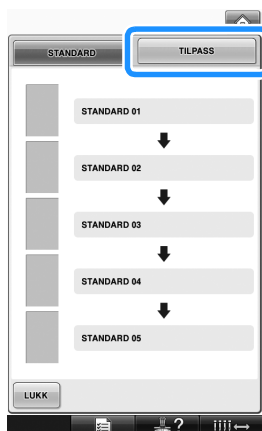

- 3 Koble USB-mediet eller datamaskinen (med USB-kabel) som inneholder originalbildet til USB-porten på maskinen.

- Se side 80 for å finne ut mer om USB-tilkobling.



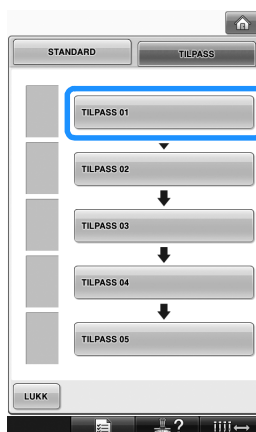

- 4 Berør  for å velge første bilde.

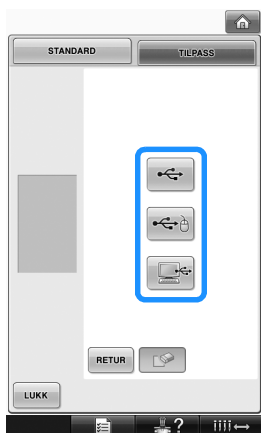

- Bildene vises i en liste på denne skjermen. Velg ønsket nummer for å spesifisere bildet.

5 Velg enheten som er tilkoblet.



- Berør  når du kobler USB-medier til den primære (øverste) USB-porten.
- Berør  når du kobler USB-medier til den sentrale USB-porten.
- Berør  når du kobler til en datamaskin med en USB-kabel, og kopier deretter originalbildene til "Flyttbar disk", som vises på skrivebordet på datamaskinen.
 - ▶ En liste med dine personlige bilder vises på skjermen.
- Berør  for å slette valgt bilde.
- Berør  for å gå tilbake til den forrige skjermen.

6 Berør et filnavn for å velge bildet, og berør

 .

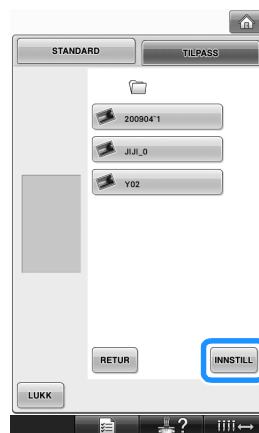

- ▶ Det valgte bildet lagres på maskinen.
- Berør  for å gå tilbake til den forrige skjermen.

7 Følg prosedyren fra trinn 4 for å velge de resterende bildene.

Slå sylampen "PÅ" eller "AV"

Du kan slå sylampen på eller av. Maskinens fabrikkinnstilling er "ON". Sylampen kan angis fra side 4/5 på innstillingsskjermen.

1 Berør eller for å velge ønsket innstilling.

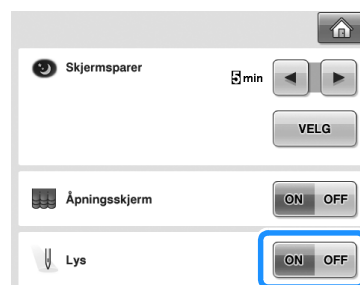

Endre høyttalervolum

Volumet til betjeningslyder (som avgis når en tast berøres på en skjerm eller en knapp blir aktivert på brukerpanelet) og alarmlyder (som angir at feil har oppstått) kan endres.

Høyttalervolumet kan settes til "OFF" eller en innstilling mellom "1" og "5". Når "OFF" er valgt, avgis ingen lyd fra høyttaleren.

Maskinens fabrikkinnstilling er "5".

Høyttalerinnstillingene kan angis fra side 4/5 på innstillingsskjermen.

- 1 Berør **-** og **+** for å velge ønsket høyttalervolum.

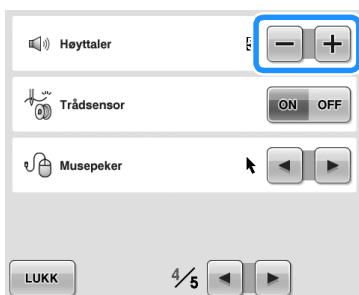

- Kontroller at ønsket høyttalervolum er valgt til betjeningslyden som avgis ved berøring av taster.

Angi trådsensor

Hvis trådsensoren er "OFF", stanser ikke maskinen før broderingen er ferdig, selv om tråden ryker eller det ikke er mer tråd igjen på snellen. Still trådsensoren til "ON", bortsett fra når det er nødvendig å sette den til "OFF".

Maskinens fabrikkinnstilling er "ON".

Trådsensoren kan angis fra side 4/5 på innstillingsskjermen.

- 1 Berør **ON** eller **OFF** for å velge ønsket innstilling.



Bemerk

- Trådsensoren skal normalt settes til "ON". Når trådsensoren er "OFF", kan ikke maskinen oppdage om overtråden har floket seg. Maskinen kan bli skadet hvis den blir brukt med flokete tråd.

Endre pekerens utseende når det brukes en USB-mus



Utseendet til pekeren som vises når en USB-mus er tilkoblet kan velges. Velg ønsket utseende blant de tre som er tilgjengelige, avhengig av bakgrunnsfargen.

Maskinens fabrikkinnstilling er .

Innstillingen for musepeker kan angis fra side 4/5 på innstillingsskjermen.

Note

- Du finner mer informasjon om hvordan du bytter bakgrunnsfarge på "Endre bakgrunnsfargene til broderimønstre eller miniatyrbilder" på side 199.

- 1 Berør  og  for å velge pekerens utseende fra de tre tilgjengelige innstillingene (,  og ).



Note

- Innstillingen vil fortsatt være valgt, selv om maskinen slås av.

Endre måleenhet

Måleenhet kan angis til millimeter eller tommer. Maskinens fabrikkinnstilling er "mm". Innstillingen for måleenhet kan angis fra side 5/5 på innstillingsskjermen.

- 1 Berør  og  for å velge ønsket måleenhet. Ønskede enheter vises.

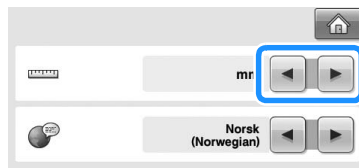

Endre språk

Språkinnstillingene kan angis fra side 5/5 på innstillingsskjermen.

- 1 Berør  og  for å velge ønsket språk. Ønsket språk vises.



Bruke maskinens betjeningstast

Denne maskinen inneholder informasjon basert på innholdet i bruksanvisningen, som grunnleggende maskinbetjening. Berør  (maskinens betjeningstast), og velg deretter blant de fire emnene som vises for å se den tilgjengelige informasjonen.

■ Innhold i kategoriene

Hoveddeler

Viser og forklarer maskinens hoveddeler og deres funksjoner.

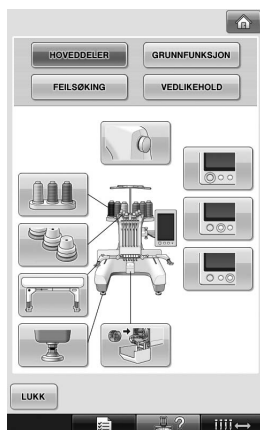

Grunnfunksjon

Illustrerer grunnleggende instruksjoner om tråing og festing.

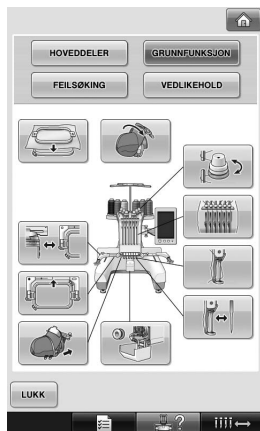

Feilsøking

Grunnleggende veiledning for problemløsning.



Vedlikehold

Instruksjoner for vedlikehold av maskinen.

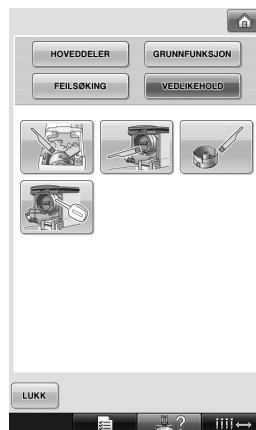

Eksempel: Slik lærer du hvordan overtråden skal træs

1 Berør  .



► Skjermen for maskinens betjening vises.

2 Berør  GRUNNFUNKSJON .



► Listen over grunnleggende betjening vises.

3 Berør  .



► Metoden for trænging av overtråden vises.

4 Berør  for å vise neste side.

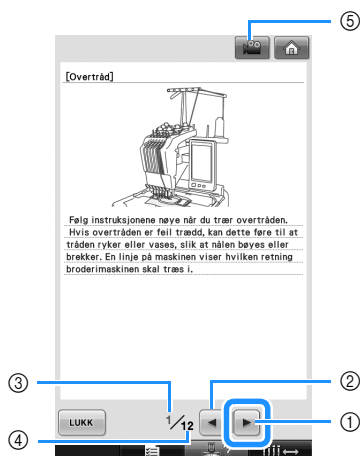

- ① Neste side-tast
Berør denne tasten for å vise neste side.
- ② Forrige side-tast
Berør denne tasten for å vise forrige side.
- ③ Nåværende sidenummer
- ④ Totalt antall sider
- ⑤ Film-tast

Vises kun hvis følgende metoder vises:

- Træ overtråden
- Slik træs nålen
- Klargjøre capsrammen
- Installere capsrammedriveren

En film som viser metoden kan vises.

Berør tasten når  vises. Mens filmvisning pågår, veksler tasten til .

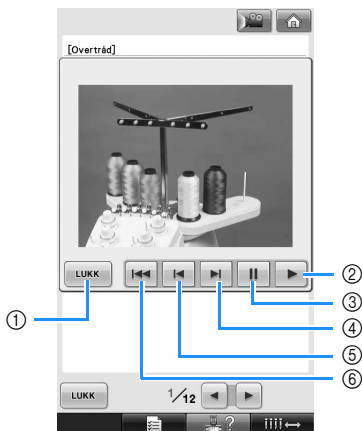

- ① Berør denne tasten for å gå tilbake til illustrasjonen.
- ② Berør denne tasten for å fortsette visningen av filmen.
- ③ Berør denne tasten for å sette filmen på pause.
- ④ Berør denne tasten for å spole filmen fremover.
- ⑤ Berør denne tasten for å spole filmen tilbake.
- ⑥ Berør denne tasten for å vise filmen fra begynnelsen av den gjeldende siden.

5 Etter å ha sett prosedyren, kan du berøre

.

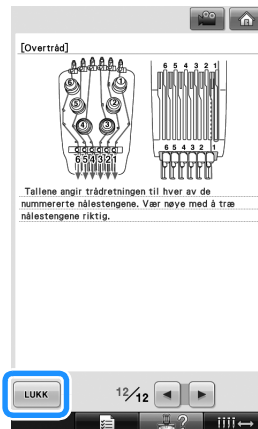

6 Berør .

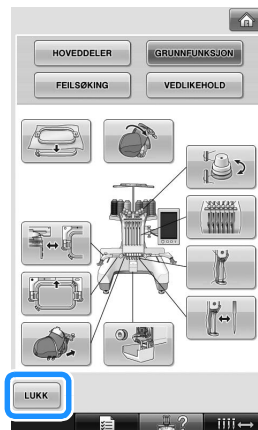

- Skjermen som ble vist før du trykket på  vises.

VEDLEGG

I dette kapittelet finner du informasjon om teknikker for applikasjonsøm, tips til å lage vakre broderier, detaljer angående vedlikeholdsprosedyrer og tiltak for å korrigere problemer.

Applikasjonssøm.....	210	Bruke det valgfrie spoleapparatet	240
Sy applikasjonsmønstre.....	210	Forholdsregler.....	240
Bruke rammemønstre til å lage applikasjoner (1).....	211	Valgfritt spoleapparat og tilbehør.....	240
Bruke rammemønstre til å lage applikasjoner (2).....	212	Montere den valgfrie spolevikleren	241
Sy store (splittede) broderimønstre	214	Koble til AC-adapteren	241
Nyttige tips til betjening av maskinen	217	Spole undertråd	242
Kontrollere trådspenningen for innebygde mønstre	217	Vedlikehold	245
Sy mønstre justert i forhold til et merke på stoffet	218	Rengjøre displayet	245
Fargetrådtabell.....	220	Rengjøre maskinens overflate	245
Farger fra Tajima-broderidata (.dst)	220	Rengjøre kroken	245
Lage vakre broderier	221	Rengjøre rundt nåleplaten	246
Tråder.....	221	Rengjøre spoleholderen	247
Vlieseline (underlag).....	221	Rengjøre trådstyrerne til overtrådene	248
Ringteknikker.....	222	Smøre maskinen	250
Stoff-/vlieselinetabell.....	223	Om vedlikeholdsmeldingen	251
EKSTRAUTSTYR		Feilsøking	252
Feste valgfri broderiramme på industrielle broderimaskiner	224	Feilsøking fra displayet	252
Bruke den valgfrie capsrammen	225	Feilsøking	253
Capsramme med tilbehør.....	225	Feilmeldinger.....	261
Capstyper	226	Hvis maskinen ikke svarer når du trykker på en tast	269
Forholdsregler for stoff.....	227	Spesifikasjoner.....	270
Klargjøre capsrammen til bruk.....	227	Broderimaskinens spesifikasjoner	270
Feste capsrammen	232	Oppgradere maskinens programvare.....	271
Feste broderirammeholderen	237	Oppgraderingsprosedyre ved hjelp av USB-enhet.....	271
Tilleggsinformasjon angående digitalisering.....	238	Oppgraderingsprosedyre ved hjelp av datamaskin.....	272
		Indeks.....	273

Applikasjonssøm

I denne delen finner du ut mer om å sy applikasjoner.

Sy applikasjonsmønstre

Noen av de innebygde broderimønstrene kan benyttes til å sy applikasjoner. Følg prosedyrene som er beskrevet under for å sy applikasjoner med "APPLIKERINGSMATERIALE", "APPLIKERINGSPOSISJON" eller "APPLIKERING" i områdevisningen øverst i visningen av trådfargesekvens.

*Skjermen kan vise 

(Applikeringsmateriale), 

(Applikeringsposisjon) eller  (Applikering), avhengig av innstillingen for trådfargevisning.



■ Fremgangsmåte for å sy applikasjoner

- 1** Legg vlieseline på baksiden av applikasjonsstoffet.
- 2** Ram inn stoffet applikasjonen skal sys på (fra trinn **1**) i broderirammen, og sy deretter et "APPLIKERINGSMATERIALE"-mønster. Linjen som viser hvor applikasjonen skal klippes ut sys, og deretter stopper maskinen.

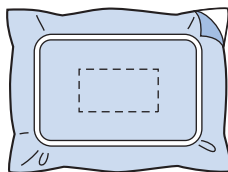

- 3** Ta applikasjonsstoffet ut av broderirammen, og klipp deretter forsiktig langs den sydde klippelinjen.

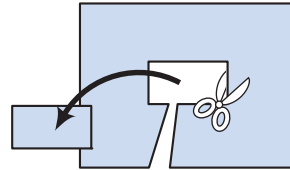

- Hvis applikasjonen blir klippet på innsiden av den sydde klippelinjen, kan det hende at applikasjonen ikke blir korrekt festet på stoffet. Klipp derfor applikasjonen forsiktig langs den sydde klippelinjen. Hvis dette trinnet ikke utføres nøye, vil ikke applikasjonsresultatet bli perfekt. Fjern i tillegg eventuelle overflødige tråder.

- 4** Ram inn underlagsstoffet eller -plagget i broderirammen, og sy deretter et "APPLIKERINGSPOSISJON"-mønster. Applikeringsposisjonen sys, og deretter stopper maskinen.

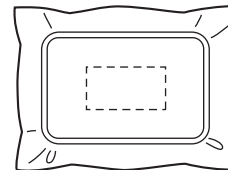

- 5** Påfør et tynt lag stofflim eller spray litt stivelse på baksiden av applikasjonsstykket som ble klippet ut, og fest deretter applikasjonsstykket til stoffunderlaget i det sydde området ved hjelp av "APPLIKERINGSPOSISJON"-mønsteret i trinn 4.

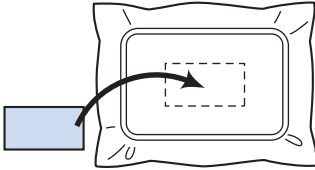

- Hvis vlieseline benyttes til å feste applikasjonsstykket til underlagsstoffet, stryker du stykkene sammen uten å ta underlagsstoffet ut av broderirammen.

- 6** Sy et "APPLIKERING"-mønster når applikasjonsstykket er festet. Applikasjonen er ferdig.

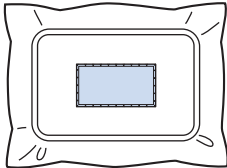

- Det er ikke sikkert at alle "APPLIKERING"-mønstre er tilgjengelige. I såfall kan du sy applikasjonen med en trådfarge som brukes i en del av broderiet.

- 7** Sy broderiet ferdig.

Bruke rammemønstre til å lage applikasjoner (1)

Applikasjoner kan lages ved å sy to rammemønstre i samme størrelse og fasong. Det ene sys med rettsøm og det andre sys med satengsøm.

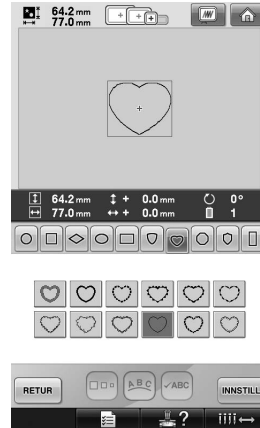

- 1** Velg et rammemønster sydd med rettsøm til å brodere på applikasjonsstoffet. Klipp forsiktig på utsiden av sømmen.

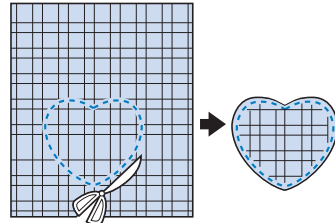

- 2** Broder det samme mønsteret på underlagsstoffet.

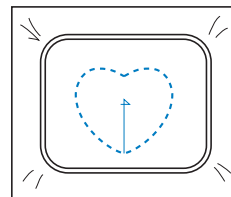

- 3** Påfør litt stofflim eller spray litt stivelse på baksiden av applikasjonsstykket som ble klippet ut i trinn 1, og fest deretter applikasjonsstykket på underlagsstoffet.

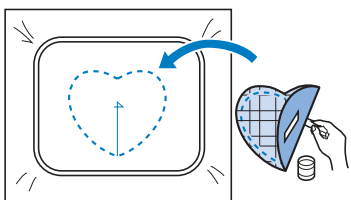

- 4** Velg et rammemønster i satengsøm med samme fasong for å brodere applikasjonen som ble festet i trinn 3.

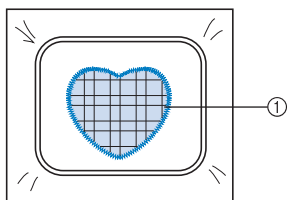
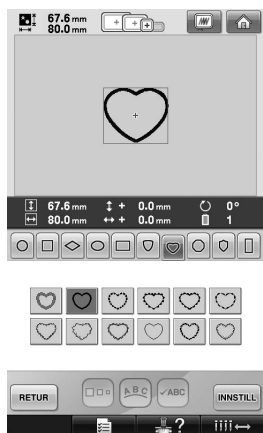

① Applikasjon



Bemerk

- Hvis størrelsen eller syposisjonen til rammemønsteret med rettsøm endres, må du endre størrelsen eller syposisjonen til rammemønsteret med satengsøm på samme måte.

Bruke rammemønstre til å lage applikasjoner (2)

Applikasjoner kan også sys på en annen måte. Med denne metoden er det ikke nødvendig å bytte stoffet i broderirammen. Applikasjonen kan lages ved å sy to rammemønstre i samme størrelse og fasong. Det ene sys med rettsøm og det andre sys med satengsøm.

- 1** Velg et rammemønster sydd med rettsøm til å brodere på underlagsstoffet.

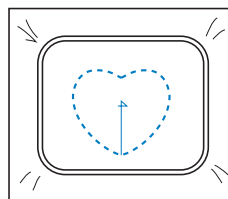
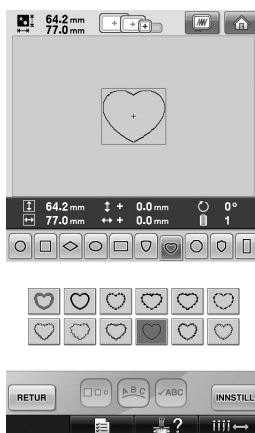

- 2** Plasser applikasjonsstoffet over broderiet som ble sydd i trinn 1. Pass på at området som er omringet av sømmen ikke er større enn applikasjonsstykket.

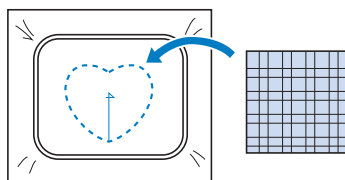

3 Broder over applikasjonsstoffet med samme rammemønster.

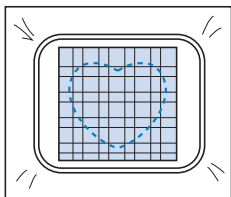

- Stopp maskinen før krysset i midten sys.

4 Ta broderirammen av maskinen, og klipp deretter av det overflødig applikasjonsstoffet langs utsiden av sømmen.

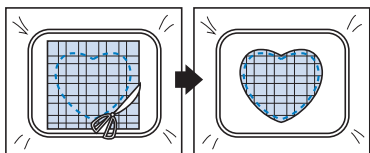

Bemerk

- La stoffet være i broderirammen mens du klipper av det overflødig applikasjonsstoffet. Påfør heller ikke for mye trykk på stoffet i rammen, da dette kan løsne stoffet.

5 Velg rammemønsteret i satengsøm med samme fasong.

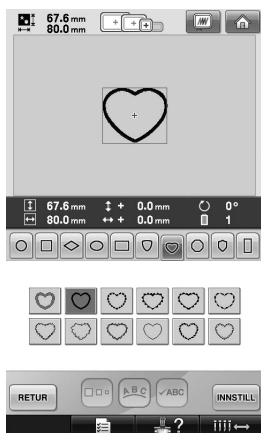

Bemerk

- Hvis størrelsen eller syposisjonen til rammemønsteret med rettsøm endres, må du endre størrelsen eller syposisjonen til rammemønsteret med satengsøm på samme måte.

6 Fest broderirammen som ble fjernet i trinn 4, og broder deretter resten av applikasjonen.

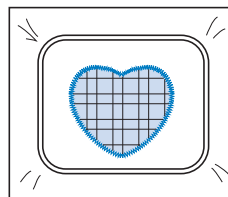

Sy store (splittede) broderimønstre

Store (splittede) broderimønstre som opprettes med PE-DESIGN ver. 7 eller nyere kan sys. Med store broderimønstre blir broderidesign som er større enn broderirammen delt inn i flere deler som til sammen skaper et sammenhengende mønster etter at alle deler er sydd.

Hvis du ønsker informasjon om hvordan du oppretter store broderimønstre og mer detaljerte syinstruksjoner, kan du se brukerhåndboken som følger med PE-DESIGN ver. 7 eller nyere.

Følgende prosedyre beskriver hvordan du leser det store broderimønsteret som er vist under fra et USB-medium, og hvordan det broderes.

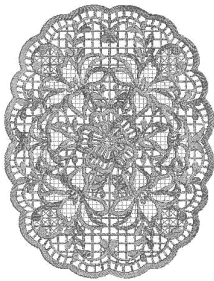



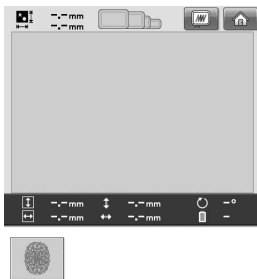

- 1 Koble maskinen til mediet som inneholder det store broderimønsteret, og velg deretter det store broderimønsteret som skal broderes.**

* Du finner mer informasjon om hvordan du gjør dette under "USB-medier" på side 160.



- Det vises en skjerm der en del av det store broderimønsteret kan velges.

- 2 Velg delen  som skal broderes, og berør deretter .**

- Velg delene i alfabetisk rekkefølge.
- Maksimalt 18 deler kan vises per side med normale miniatyrbilder. Hvis det er 19 eller flere deler i mønsteret, berør  eller  for å vise forrige eller neste side. Maksimalt 10 deler kan vises per side med store miniatyrbilder.

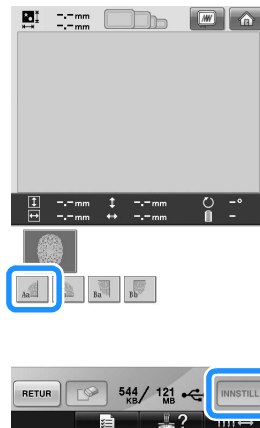

3 Du kan om nødvendig redigere mønsteret.

Berør deretter **AVSLUTTE REDIGERING**.

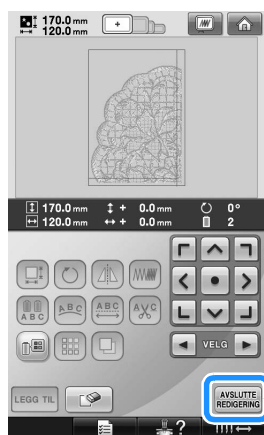

- Du finner mer informasjon under "Redigere broderimønsteret (skjermen for mønsterredigering)" på side 162.

4 Bekreft mønsterstørrelsen, og velg deretter riktig stoff og broderiramme.

- Velg stoff som passer til det kombinerte mønsteret.

5 Fest den aktuelle delen av stoffet. I dette tilfellet skal delen øverst til venstre på stoffet festes.

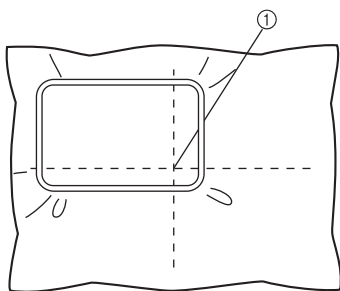

① Midten av stoffet

6 Berør **SY**.

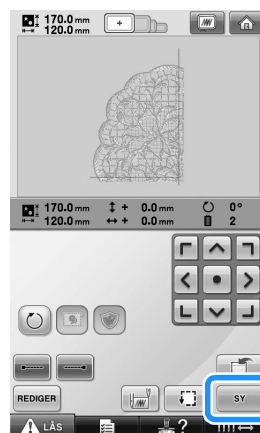

Note

- Mønsteret kan roteres til høyre eller venstre når du berører .

7 Berør **LÅS**, og trykk deretter på start/stopp-knappen for å fortsette å brodere mønsterdelen.

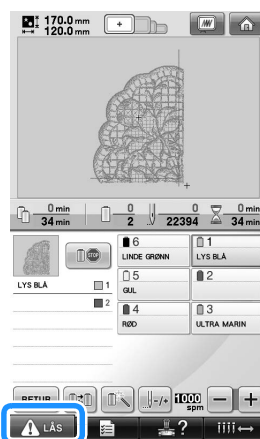

Bemerk

- Det siste trinnet i syingen av mønsterdelen er en justeringssøm. Bruk denne sømmen til plassering av mønsterdelen ved siden av.

- 8** Når broderingen er ferdig, vises følgende skjermbilde. Berør **OK**.

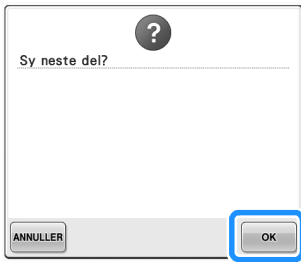

- Det vises en skjerm der en del av det store broderimønsteret kan velges.

- 9** Berør **Abc** for å velge neste del av mønsteret, og berør deretter **INNSTILL**.

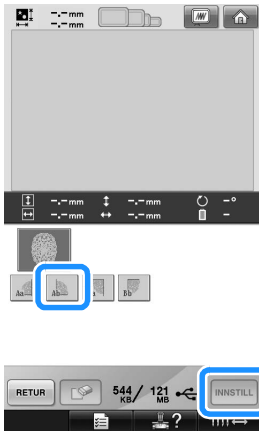

- 10** Berør **AVSLUTTE REDIGERING**, og deretter **SY**.

- 11** Fest stoffet til neste mønsterdel ved å justere i forhold til justeringssømmen. I dette tilfellet skal venstre side av rammen justeres i forhold til høyre side av mønsterdelen som ble brodert i trinn **6**.

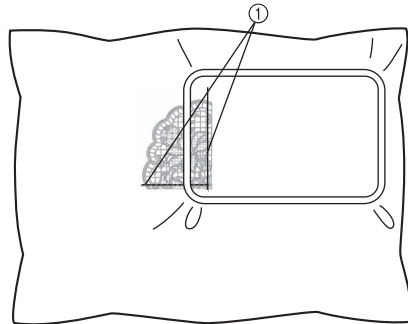

① Justeringssøm



Bemerk

- Sørg for at justeringssømmen er helt innenfor broderifeltet. Sett broderiarket i broderirammen og juster rutenettet med justeringssømmen, slik at plasseringen blir enklest mulig.

- 12** Gjenta trinn **7** til **10** for å brodere og kombinere de gjenværende delene av mønsteret.

Nyttige tips til betjening av maskinen

I denne delen finner du informasjon om betjeningstips ved bruk av denne maskinen.

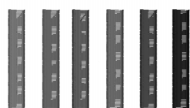

Kontrollere trådspenningen for innebygde mønstre

Et mønster på den siste siden i broderimønstrene kan benyttes til å kontrollere trådspenningen. Vi syr dette mønsteret for å kontrollere trådspenningen.

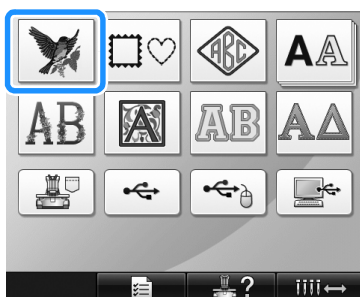

1 Berør .



2 Berør  én gang, og berør deretter .



3 Berør .

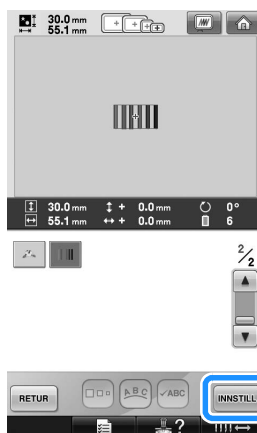

4 Berør .



5 Berør .



7

- 6** Berør  (opplåsingstasten), og trykk deretter på start/stopp-knappen for å begynne å brodere.

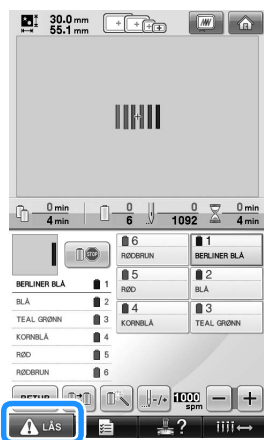

- 7** Juster trådspenningen. Fra stoffets vrangside skal undertråden være omtrent en tredjedel av stingbredden.

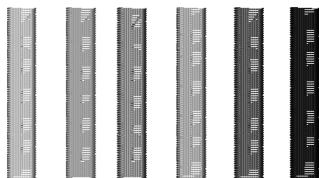

Bemerk

- Hvis justeringer må foretas, kan du se instruksjonene på side 67 eller 112/113.

Sy mønstre justert i forhold til et merke på stoffet

Hvis du angir sømmens begynnelse og slutt, kan mønsterets nøyaktige plassering kontrolleres. Når du syr tekst langs en linje i stoffmønsteret, kan for eksempel begynnelsen av sømmen settes til hjørnet nederst til venstre, slik at posisjonen kan sjekkes og begynnelsen av sømmen kan nullstilles. Deretter kan begynnelsen av sømmen settes til hjørnet nederst til høyre for å kontrollere posisjonen. Den rette linjen mellom det første punktet og det andre punktet er tekstens grunnlinje. Hvis grunnlinjen teksten følger går utenfor stoffmønsteret, kan broderiposisjonen justeres.

- 1** Berør  på skjermen for broderiinnstillinger.



- 2** Sett begynnelsen av sømmen til hjørnet nederst til venstre.

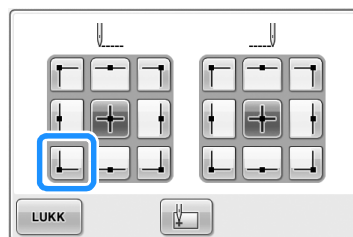

- Rammen flyttes slik at nåleposisjonen justeres i forhold til begynnelsen av sømmen.

- 3** Merk av dette punktet på stoffet med en stoffmarkør.

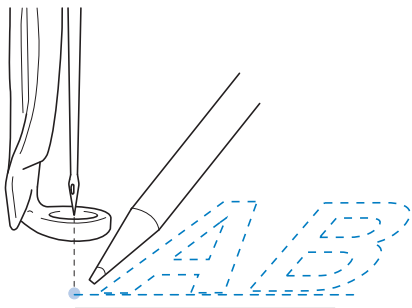

- 4** Sett begynnelsen av sømmen til hjørnet nederst til høyre.

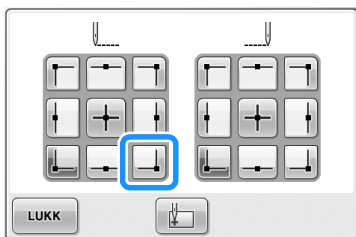

- Rammen flyttes slik at nåleposisjonen justeres i forhold til begynnelsen av sømmen.

- 5** Merk av dette punktet på stoffet med en stoffmarkør.

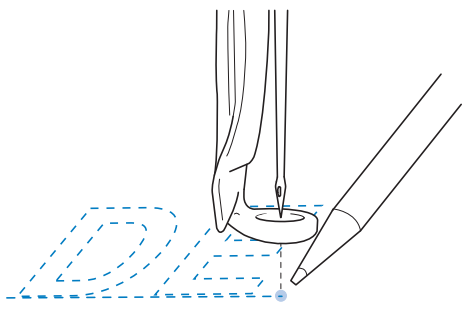

- 6** Ta broderirammen av fra maskinen, og fest deretter disse to punktene for å kontrollere broderiposisjonen.



- Hvis grunnlinjen er feiljustert eller krysser en annen linje, kan du feste stoffet i broderirammen på nytt eller justere mønsterets posisjon.

Farge-trådtabell

Tilleggsinformasjon om maskinens innebygde farge-trådtabell og egendefinerte trådtabell er gitt under.

Normalt vil trådfargene som vises i visningen av trådfargesekvensen og i mønstervisningsområdet vises blant fargene til maskinens innebygde farge-trådtabell. Trådfargenumrene med disse trådfargene vises med trådfargenummeret (eller det nærmeste nummeret) til merket som er angitt på innstillingsskjermens første side. Derfor kan de ferdige broderifargene ha en noe ulik nyanse. Fordi at den egendefinerte trådtabellen på skjermen for bytte av trådfarge på mønsterredigerings skjermen er opprettet ved å angi trådfarger i henhold til de enkelte merkenes trådfargenumre og fargenavn i maskinens innebygde fargebibliotek, vises imidlertid trådtabellen med disse originale trådfargene. Hvis mønsterfargene ble forandret ved bruk av den egendefinerte trådtabellen, kan mønstre forhåndsvises med farger som ligger nærmest opptil broderiets trådfarger.

Lag farge-trådtabeller fra fargene på trådene du har, og bruk dem til å vise mønstrene i dine egne trådfarger.

Se "Opprette en brukertilpasset trådtabell" på side 176 og "Velge en farge fra den brukertilpassede trådtabellen" på side 179 for å få mer informasjon om funksjonen trådfargebytte.

Vanlig trådfargevisning

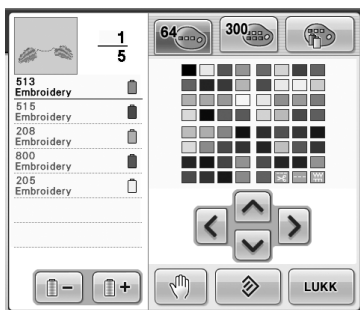

Trådfargevisning med egendefinert tråd

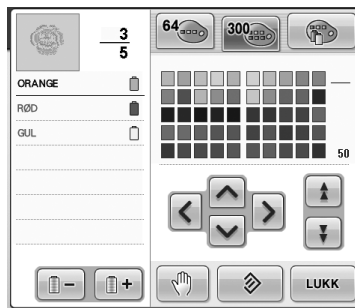

Farger fra Tajima-broderidata (.dst)

Tajima-data (.dst) inneholder ikke mønsterfargeinformasjon. Dataene opprettes ved å kombinere figurer.

Følgende broderidata vises for eksempel som vist under i Tajima-format (.dst)

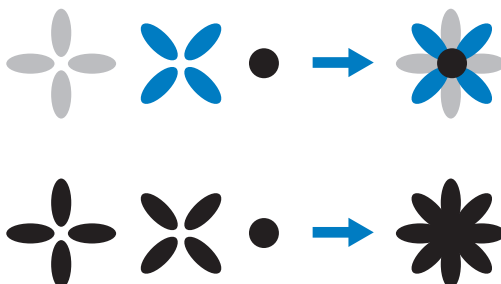

For at det skal være mulig å skille delene i mønsteret når Tajima-data benyttes med denne maskinen, vises mønsteret med farger som automatisk tildeles i trådfargesekvensen som angis som standard. Da trådfargene tildeles i henhold til delenes syrekkefølge, uavhengig av mønsterets design, kan farger som virker uvanlige for mønsteret bli vist. For eksempel kan oransjefarget frukt bli vist i blått.

Forhåndsvis det sydde bildet på skjermen og endre fargene fra skjermen for bytte av trådfarge når du bruker Tajima-data.

Lage vakre broderier

Ulike forsiktighetsregler angående tråden, broderirammene og vlieseline (underlag) som må overholdes for å lage vakre broderier er beskrevet under.

Tråder

Broderitråder kan være svært dyre, og derfor er det viktig å ta godt vare på dem. Uansett hvor godt en tråd er produsert, må den lagres på korrekt måte for at syresultatet skal bli vellykket. Dette er spesielt viktig tatt i betraktning tiden som går fra tråden leveres til brukeren og tiden det tar før tråden faktisk benyttes på broderimaskinen. Det er viktig at broderitråd lagres i omgivelser som er frie for skadelige faktorer som høy varme, sterkt lys eller høy fuktighet.

Broderitråder skal helst oppbevares i omgivelser som er så rene og støvfrie som mulig. Det er også viktig at oppbevaringsområdet er fritt for røyk, damp og gasser. Visse gasser kan gjøre at tråden gulner. Denne typen gasser kommer fra gassovner eller fra bensin- og dieselmotorer o.l.

Direkte sollys er også svært skadelig for broderitråder. Trådesker bør ikke ligge åpne og utsatt for direkte sollys. Om mulig bør takvinduer og andre vinduer tildekkes. Den beste belysningstypen for broderitråder er wolframlamper eller lysstoffrør. Vær oppmerksom på at skadelige lyskilder over lengre tid kan føre til at pappesker og andre gjenstander falmer.

Høy temperatur og fuktighet kan også være skadelige for broderitråder. Idéelle forhold er mellom 15 °C (59 °F) og 25 °C (77 °F). Fuktigheten bør være mellom 40 % og 60 %. Disse forholdene bør være så konstante som mulig for å unngå muggdannelse. Høy temperatur kan også føre til smøreproblemer som kan forårsake at tråden ryker. Fuktige forhold kan ha negativ effekt på papirspoler, da papp utvider seg slik at tråden kan bli for tykk. Det er også viktig å huske på at det kan være noen få problemsteder der tråder er utsatt for varmekilder eller sterkt lys, selv om oppbevaringsforholdene generelt er gode. Lagerbeholdningen må roteres med jevne mellomrom og trådene må ikke ligge for lenge på samme sted for å unngå at trådene blir skadet.

Trådvalg er en svært viktig faktor i forbedring av produksjonstiden. Trådens hastighetstoleranse, styrke, konsistens og vekt har alle en innvirkning på resultatet. Disse kvalitetene avgjør hvor bra

maskinen kan sy og hvor mange ganger tråden ryker ved sying.

Antall ganger tråden ryker har stor innvirkning på produksjonskapasiteten. Hver gang tråden ryker reduseres produksjonen med minst 0,07 % per dag (7,5 timers dag), forutsatt at det tar 20 sekunder å trøe nålen på nytt. For hver gang antall ganger tråden ryker reduseres med 14 ganger per dag, kan produksjonen økes med mer enn 1,0 %.

Vlieseline (underlag)

Underlag og overlag stabiliserer og støtter produktet som skal broderes slik at sømnen kan sys med minst mulig forstyrrelser og ustabilitet. De fungerer som stabiliseringsmateriale for broderiarbeidet ditt. Hvis du ikke har riktig type vlieseline, kan stoffet bevege seg for mye i broderirammen slik at broderiet blir feiljustert. Noen ganger vil det være nødvendig å bruke overlag for å håndtere stoffer med ujevn overflate, som håndklær, kordfløyel og piquestoff. Det finnes mange forskjellige underlag og overlag med ulik vekt, avhengig av hvilken type stoff du syr på.

Det finnes fire typer vlieseline (underlag) som kan brukes til brodering: avklippbart, avrivbart, vannløselig og selvklebende. Blant disse fire typene finnes det ulike typer vekt, størrelse og tekstur. Når du velger vlieseline til en bestemt type stoff, bør du ta hensyn til størrelsen på mønsteret i tillegg til antall og type sting i mønsteret.

Kontroller til slutt at vlieselinen ikke er forstrukket. En del underlag strekkes ikke vertikalt eller horisontalt, men kan strekkes diagonalt. BRUK IKKE DENNE TYPEN. Disse underlagene strekkes ved sying, og kan føre til at mønsteret forskyver seg.

1. Avklippbar vlieseline i polyestermesh fungerer svært bra med stoffer i lyse farger, da det forhindrer at skygger vises gjennom forsiden når du har klippet bort overflødig materiale. Denne typen underlag er idéelt når du trenger å stabilisere produkter som skal ha et lett og mykt sluttresultat, som for eksempel babyklær.

2. Avklippbar vlieseline er idéell til middels til tunge strikkede stoffer, men kan også benyttes til vevede stoffer. Den tåler mange sting, og kan med to eller tre lag tåle svært mange sting. Denne typen underlag er også tilgjengelig i sort for dem som ønsker at plagg skal være like vakre på innsiden som på utsiden. Vlieseline i sort er svært nyttig på plagg med lignende farger i lette stoffer. Sort vlieseline viser lettere gjennom enn hvit vlieseline.
3. Selvklebende vlieseline benyttes på stoffer som er vanskelige å sette i ring. Dette underlaget påføres med klebesiden opp på undersiden av rammen, slik at du kan klistre stoffet til broderiområdet. Når broderiet er ferdig kan stoffet fjernes, overflødig vlieseline kastes og prosessen gjentas.
4. Avrivbar vlieseline kan benyttes på middels tykke vevede stoffer og kraftige stoffer, som lerret, poplin og denim. Denne vlieselinen tåler mange sting, og spesielt når den brukes i to eller flere lag. Denne typen vlieseline er lagd av uvevd materiale, slik at det enkelt kan rives av fra kantene av broderimønsteret når det er ferdig. Denne vlieselinen er også tilgjengelig i sort.
5. Vannløselig vlieseline er nyttig for å hindre at napper eller ujevne overflater på håndklær e.l. forstyrrer stingplasseringen. Stoffer som frotté, kordfløyel, fløyel og kunstpels er eksempler på stoffer som har napper eller ujevne overflater som kan penetrere broderisting mens maskinen syr. Resultatet blir et uferdig og rotete produkt når stoffibre stikker ut mellom stingene i broderimønsteret. Til denne typen stoffer benyttes vannløselig vlieseline som overlag for å holde stoffibrene flate, slik at stingene kan sys pent og nøyaktig oppå. Vannløselig vlieseline benyttes også som underlag ved sying av blonder eller andre mønstre der sluttresultatet omfatter mer enn selve sømmen. Dette kan gjøres ved bruk av vannløselig vlieseline som enkelt trekkes av stoffet når broderiet er ferdig, og eventuelt gjenværende materiale fjernes raskt med vann. Vannløselig vlieseline benyttes også til underlag på håndklær, der det ofte er behov for stabilisering, men der restmaterialet fra underlag ikke må være synlig på det endelige produktet.

Ringteknikker

“Riktig verktøy er halve jobben” er et uttrykk mange av oss har hørt opp igjennom årene. Dette gjelder også i broderibransjen. Feil størrelse eller type broderiramme kan føre til dårlig mønsterjustering ved sying eller skade på det helhetlige produktet. Et perfekt broderi kan bli ødelagt ved bruk av feil rammestørrelse, rammetype eller teknikk.

■ Grunnleggende informasjon om rammer

Sylinderrammer: Denne typen rammer gjør at rundsydde stoff eller ferdigsydde plagg enkelt kan festes rundt krokfestet. Forsiden av plagget kan på denne måten broderes uten å sy igjennom baksiden.

Capsrammer: Disse er spesielle broderirammer (ringer) som er utviklet til brodering av capser. De finnes i en rekke typer til ulike maskiner i to grunnleggende modeller: en som gjør det mulig å sy på flatklemte capser (til bruk på flate maskiner), og en som gjør det mulig å sy capser i en naturlig bøyd fasong (til bruk på sylindriske maskiner).

Feste stoff: Det innrammede stoffet og vlieselinen skal ligge helt flatt, uten rynker eller bobler. Hvis bobler eller rynker må fjernes, må du passe på å dra i stoffet og underlaget sammen. Ikke trekk mer enn det som er nødvendig for å rette ut og jevne stoffet. Hvis stoffet strekkes for mye, kan det dannes rynker rundt mønsteret når rammen fjernes. Mellomrom kan også inntreffe mellom mønsterdelene.

Plassering av inner-/ytteramme: Det skal være en liten forhøyning (3 mm (1/8 tommer)) på stoffet og underlaget under ytterammen på baksiden. Stram kun skruen hvis innerrammen føles løs. Unngå å overstramme skruen, da dette fører til at stoffet rynkes og skruen kan bli “avgjenget”.

Stoff-/vlieselinetabell

Stoff/ plagg	Antall underlagsstykker	Antall overlagsstykker	Kommentarer
Frottéhåndkle	1 avrivbart	1 vannløselig	Øk tettheten og/eller satengsømbredden. Små detaljer og bokstaver henger seg ofte fast i frottéløkkene.
Satengjakke	Kraftig fôring: Ingen Tynn fôring eller ingen fôring: 1 avrivbart	Ingen	Hvis plagget skli i rammen slik at justeringsproblemer oppstår, kan du dekke innerrammen med maskeringstape eller stofftape. Dette gir en grov overflate som plagget kan festes på, og bidrar også til å minimere slitasje på rammen.
Sengetøy i bomull	1 avrivbart	Ingen	Flere underlag kan være nødvendig ved arbeid på mønstre med høy tetthet eller svært mange detaljer. Bruk i såfall to lette underlagsstykker i stedet for ett kraftig underlagsstykke.
Denim	1 avrivbart	Ingen	Reduser hastigheten hvis nålen blir varm eller tråden ryker.
Hodeplagg	Alternativ	Alternativ	Bytt nål oftere enn vanlig, da buckramunderlag raskere fører til at nålen bli sløv. Med et lett, avrivbar vlieseline reduseres ryking av tråden og trådspenningen reguleres. Bruk overlag på capser med kordfløyel eller skumplast.
Herreskjorte (vevd)	1 avrivbart	Ingen	Flere underlag kan være nødvendig ved arbeid på mønstre med høy tetthet eller svært mange detaljer. Bruk i såfall to lette underlagsstykker i stedet for ett kraftig underlagsstykke.
Golfskjorte	1 avklippbart	Alternativ	Bruk overlag til mønstre med små bokstaver eller mange detaljer, og til piquestoff.
Collegestoff	1 avrivbart	Alternativ	Bruk overlag hvis plagget har teksturert overflate, som perlestrikk eller utpreget tvill.
Lerret	1 avrivbart	Ingen	Ram stramt inn.
Kordfløyel	1 avrivbart	1 vannløselig	Høyere stingtetthet eller flere understing, inkludert overlag, kan være nødvendig for å hindre at sting synker inn i stoffet.
Undertøy eller silke	1 eller 2 lette, avrivbare vlieselinestykker	Alternativ	Senk syhastigheten. Trådspenningen skal være lav. Bruk overlag til mønstre med små detaljer eller bokstaver. Bruk tynnere tråd til svært tynne stoffer. Unngå å bruke svært smal satengsøm på bokstaver eller detaljer. Øk i stedet bredden på satengsømmen eller bruk tredobbel rettsøm. Fjern forsiktig underlag eller overlag fra plagget uten å dra.
Strikket genser	1 avklippbart eller avrivbart vlieselinestykke	1 vannløselig	Bruk tettvevd organza eller gardinstoff i en lignende farge som underlag for strikketoffer med klumper eller hull.
Genser	1 avklippbart eller avrivbart vlieselinestykke	Alternativ	Mønstre med små detaljer kan trenge to lag lett eller avklippbar vlieseline. Bruk overlag på ekstra tykt stoff eller mønstre med mange detaljer.
T-skjorte	1 lett avklippbart eller avrivbart vlieselinestykke	Alternativ	Bruk overlag til mønstre med små detaljer eller bokstaver. Spenningen skal være lav. Unngå mønstre med mange sting.



Bemerk

- På grunn av de mange ulike typene stoff og vlieseline, skal informasjonen over kun være retningsgivende. Hvis du er usikker på en spesiell kombinasjon stoff/vlieseline, bør du sy en prøvelapp før du begynner på det endelige stoffet.

EKSTRAUTSTYR

Feste valgfri broderiramme på industrielle broderimaskiner

Klargjør broderirammeholderen for å feste broderirammen til industrielle broderimaskiner.

Når broderirammen til industrielle broderimaskiner er festet, beveger både den høyre og den venstre armen på broderirammeholderen seg.

1 Fjern broderirammen. (Se side 68.)

2 Løsne de to tomme skruene på broderirammeholderen.

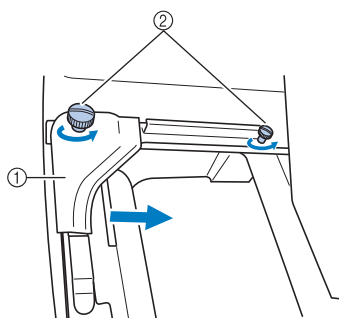

- ① Venstre arm
- ② Tommeskruer
- Den venstre armen på broderirammeholderen kan flyttes.
- Løsne kun tomme skruene maks. to omdreininger mot klokken. Ta ikke ut skruene.

3 Flytt den venstre armen for å justere skruen på høyre side i forhold til merket for broderirammer til industrielle broderimaskiner, og stram deretter tomme skruene.

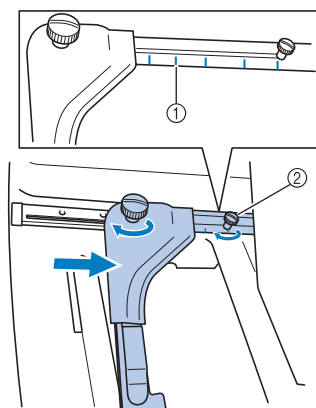

- ① Merke for broderirammer til industrielle broderimaskiner
- ② Juster skruen i forhold til merket.

4 Løsne de to skruene med en stjerneskrutrekker, og ta dem deretter ut.

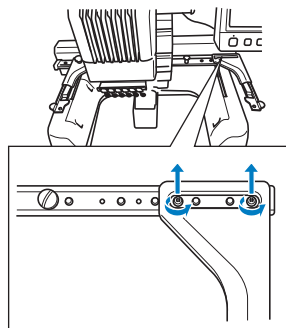

5 Ta av den høyre armen, juster pinnene på broderirammeholderen med hullene på armen, som vist på illustrasjonen, sett deretter inn igjen skruene som ble tatt ut i trinn 4, og stram dem.

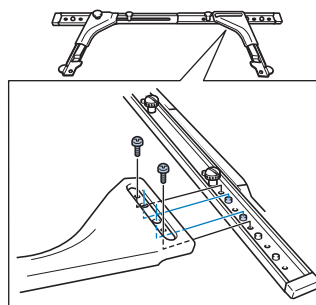

- Broderirammeholderen er klar for feste av broderirammen. Fest broderirammen til industrielle broderimaskiner på samme måte som medfølgende broderirammer. (Se side 49.)



Bemerk



- Når du bruker broderirammer til industrielle broderimaskiner, gjenkjenner maskinen ikke rammens broderiområde. Bruk prøvesyfunksjonen for å kontrollere at mønsteret passer i broderiområdet.

Bruke den valgfrie capsrammen

Ved hjelp av den valgfrie capsrammen, kan mønstre broderes på capser og hatter. Fremgangsmåten for bruk av capsrammen er beskrevet under.

Capsramme med tilbehør

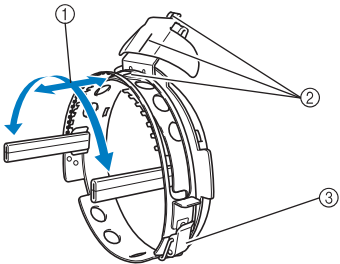
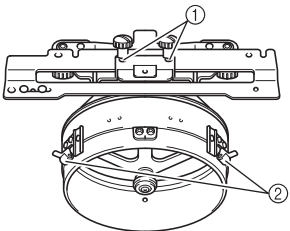
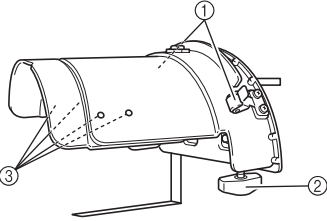
Capsrammedriveren og monteringsjiggen må benyttes for å bruke capsrammen.

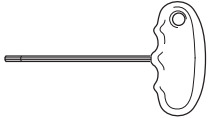
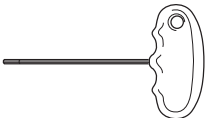
<p>Avansert capsramme 2</p> <ol style="list-style-type: none">1 Broderiområde: 60 mm (H) × 130 mm (B) (2-3/8 tommer (H) × 5-1/8 tommer (B))2 Merket viser sentrum i broderiområdet.3 Smecklås 	<p>Capsrammedriver og 4 tommskruer</p> <p>Capsrammen festes til vognen ved å fjerne broderirammeholderen og deretter feste denne capsrammedriveren på vognen til maskinen.</p> <ol style="list-style-type: none">1 Sett tommskruene i disse hullene, og stram til skruene for å feste den flyttbare delen. Bruk disse hullene til lagring av capsrammedriveren.2 Festefjær Capsrammen festes ved hjelp av de to festefjærene. 	<p>Monteringsjigg</p> <p>Bruk denne til feste av capser i capsrammen.</p> <ol style="list-style-type: none">1 Fester Capsrammen festes ved hjelp av de to festene.2 Monteringsbrakett Stram til tommskruen for å feste den til monteringsflaten.3 Skruer Juster størrelsen på monteringsjiggen i henhold til capstypen som skal broderes. 
<p>Pute</p> 	<p>Sekskantnøkkel (stor)</p> 	<p>Sekskantnøkkel (mellomstor)</p> 

• Bruk denne ved justering av ringen på capsrammedriveren og høyden til L-braketten. (Se side 229.)



Note

- Juster ringen til capsrammedriveren og høyden til L-braketten før du installerer capsrammen. (Hvis den samme maskinen benyttes, er det kun nødvendig å foreta denne justeringen ved første gangs bruk. Det er heller ikke nødvendig å foreta denne justeringen hvis den medfølgende capsrammen er installert.)
- Etter at ringen i capsrammedriveren og høyden på L-braketten er justert, må de justeres på nytt hvis de benyttes på en annen maskin. Høyden kan avhenge av maskinen som blir benyttet. Kontakt godkjent forhandler hvis du ønsker mer informasjon.



Bemerk

- Hvis capsbroderirammen er festet, vises broderirammeindikatorerne med hvilke rammer som kan benyttes, som vist under.



Capstyper

Med denne maskinen anbefaler vi at følgende capstyper benyttes til brodering.

Standard (Pro Style)

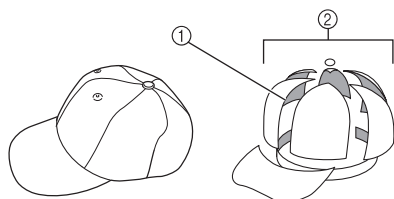

- ① Forside: Pro style
② 6 deler

Capsmodellnummer fra Otto International, Inc. (eksempel)	OTTO27-007	
Nett på baksiden av frontpanelene (mykt eller hardt)	Oppstivet, fast front	Uoppstivet, myk krone
Enkel innramming	Enkel (anbefalt)	Ganske enkel
Underlag	Ett til to lag	To til tre lag

Lav profil (langt nedtrukket)

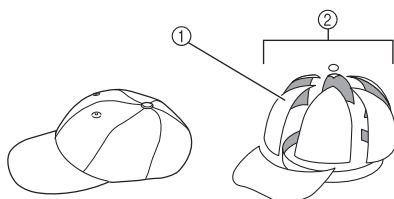

- ① Forside: Langt nedtrukket
② 6 deler

Capsmodellnummer fra Otto International, Inc. (eksempel)	OTTO23-225	OTTO18-203
Nett på baksiden av frontpanelene (mykt eller hardt)	Oppstivet, fast front	Uoppstivet, myk krone
Enkel innramming	Svært vanskelig (fordi at capsstoffet er hardt.)	Ganske enkel
Underlag	Ett til to lag	To til tre lag

Golftype

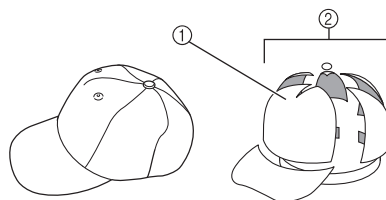

- ① Forside: Ikke delt
② 5 deler

Capsmodellnummer fra Otto International, Inc. (eksempel)	OTTO37-024	
Nett på baksiden av frontpanelene (mykt eller hardt)	Oppstivet, fast front	
Enkel innramming	Ganske enkel	
Underlag	Ett til to lag	



Note

- Merk av hvis dette området ① er dekket med nett.

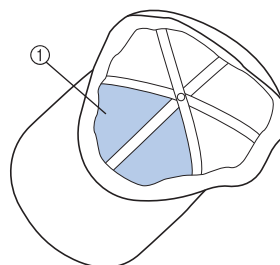

Bemerk

- Det finnes ingen midtlinje som kan brukes som retningsgiver for å plassere capsen i rammen. Bruk en kullstift til å merke av midtlinjen før capsen rammes inn.

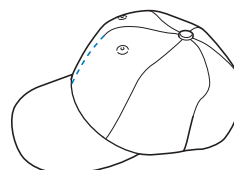

■ Capsstoff som ikke er anbefalt til brodering

- Capser med frontpanel som er mindre enn 50 mm (2 tommer) høyt (som solskjermer)
- Barnecapser
- Capser med bremser som er lengre enn 80 mm (3-1/16 tommer)

Forholdsregler for stoff

■ Capsstoff som er anbefalt til brodering

- 35 % bomull / 65 % polyester
- 100 % bomull
- 80 % ull / 20 % nylon
- 15 % ull / 85 % akryl

■ Capsstoff som ikke er anbefalt til brodering

Ved bruk av capser med følgende stofftyper, kan du få problemer med innrammingen, de kan lett krølle seg eller lett krympe.

- Polyesterskum
- Elastisk stoff
- Meltonull
- 100 % nylon
- Semsket skinn

Klargjøre capsrammen til bruk

■ Installere capsrammedriveren

Berør  → **GRUNNFUNKSJON** →  →

 for å se en video av betjeningen på displayet (se side 206).

Fjern broderirammeholderen fra vognen på maskinen, og monter deretter capsrammedriveren. Fjern broderirammen før broderirammeholderen fjernes. (Se "Fjerne broderirammen" på side 68.)

1 Løsne de to tomneskruene og broderirammeholderen, og ta dem deretter av.

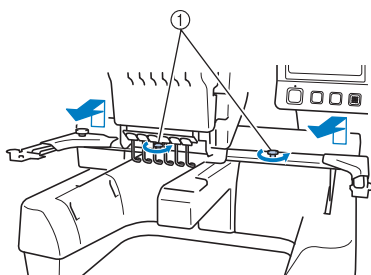

- ① Tomneskruer
- De fjernede tomneskruene er fortsatt festet på broderirammeholderen.

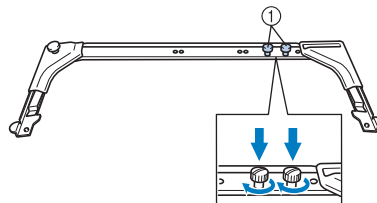

- ① Sett de to tomneskruene tilbake i broderirammeholderen.

2 Ta ut de to øverste tomneskruene i capsrammedriveren, og legg dem til sides. Løsne de to nederste tomneskruene (fire omdreinger).

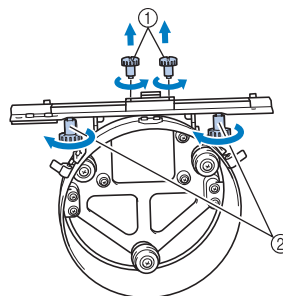

- ① Øvre tomneskruer
- ② Nedre tomneskruer

3 Før maskinunderlaget gjennom ringen til capsrammedriveren.

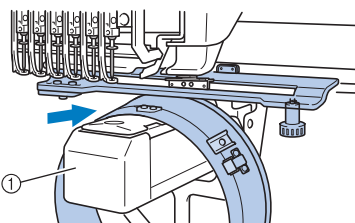

- ① Maskinbunn

Bemerk

- Pass på så ikke capsrammedriveren treffer andre deler, som syfoten.

Fest capsrammedriveren til vognen, som beskrevet under i trinn 4 til 7.

- 4** Sett de to tomme skrueene nederst på capsrammedriveren i v-hakkene på vognen, og sett deretter monteringsplaten til capsrammedriveren oppå vognens rammemonteringsplate.

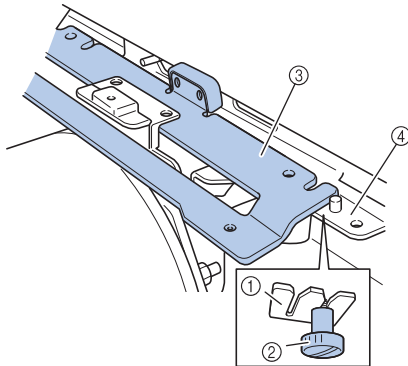

- ① Hakk i vognen
- ② Capsrammedriverens tomme skrue
- ③ Capsrammedriverens monteringsplate
- ④ Vognens rammemonteringsplate

- 5** Sett pinnene på rammemonteringsplaten til vognen inn i hullene i monteringsplaten til capsrammedriveren.

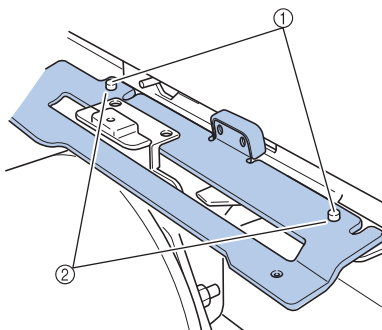

- ① Stiftene på vognens rammemonteringsplate
- ② Hull i monteringsplaten til capsrammedriveren

- 6** Sett i og stram de to øvre tomme skrueene i de ytre hullene på capsrammedriverens monteringsplate.

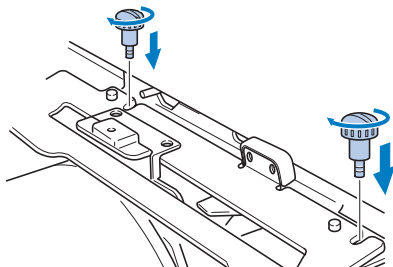

- 7** Stram de to nedre tomme skrueene for å feste capsrammedriveren mens du skyver den inn mot maskinen til den er helt på plass.

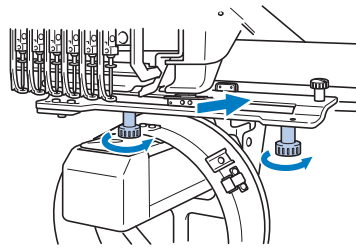

► Capsrammedriveren er nå ferdig montert.

■ Justere capsrammedriveren

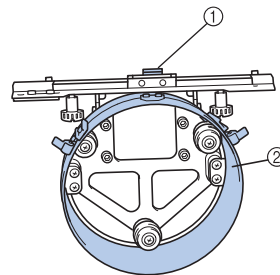

- ① L-brakett
- ② Ring



Note

- Hvis den samme maskinen benyttes, er det kun nødvendig å justere capsrammen ved første gangs bruk.

- 1** Slå på maskinen. Slå av maskinen når vognen har flyttet tilbake til utgangsposisjonen.



Bemerk

- Juster capsrammedriveren med vognen i den opprinnelige stillingen.

- 2** Bruk en sekskantnøkkel (mellomstor) til å løse de to sekskantskruene. Løse skruene ca. én omdreining.

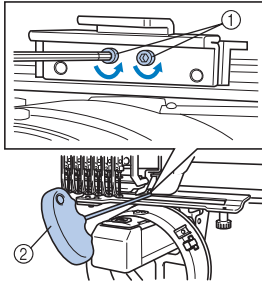

- ① Sekskantskruer
② Sekskantnøkkel (mellomstor)



Bemerk

- De må ikke løsnes for mye.

- 3** Senk L-braketten slik at den berører bunnen av maskinen, og stram deretter de to sekskantskruene ved hjelp av den mellomstore sekskantnøkkelen. Trekk skruene godt til.

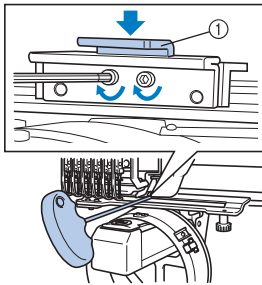

- ① L-brakett

- 4** Bruk den store sekskantnøkkelen til å løse de fire sekskantskruene på innsiden av ringen. Løse skruene ca. én omdreining.

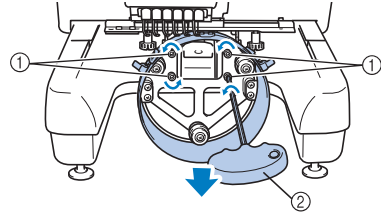

- ① Sekskantskruer
② Sekskantnøkkel (stor)

- Når skruene er løst, kan ringen senkes.



Bemerk

- De må ikke løsnes for mye.

- 5** Sett puten inn mellom maskinbunnen og ringen til capsrammedriveren.

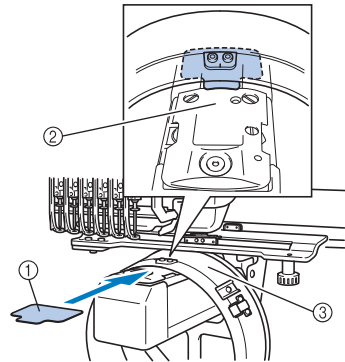

- ① Pute
② Maskinbunn
③ Capsrammedriverens ring

- 6** Trykk ringen lett ned, og bruk deretter den store sekskantnøkkelen til å stramme de fire sekskantskruene på innsiden av ringen. Stram skruene godt til.

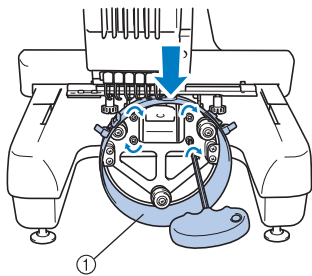

① Ring

! FORSIKTIG

- Kontroller at hver av sekskantskruene er strammet godt til. Skader kan oppstå hvis skruene er for løse.

- 7** Fjern puten som ble satt inn i trinn 5.

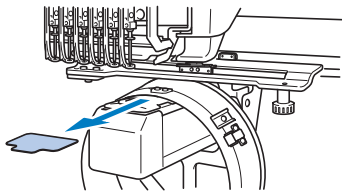

- Feste mellomstykket for nåleplate
Fest mellomstykket for nåleplate til nåleplaten.

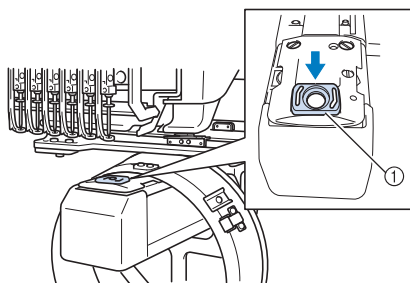

① Mellomstykke for nåleplate

■ Klargjøre monteringsjiggen

Senk stopperen, og fest deretter monteringsjiggen til en stabil overflate, som et bord.

- 1** Bruk en stjerneskrutrekker til å løsne de to skruene, og senk deretter stopperen i pilens retning.

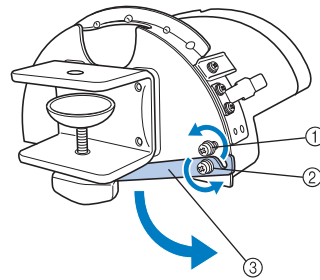

- ① Løsne skruen slik at stopperen kan hektes på og klemmes fast med den.
- ② Løsne til stopperen beveger seg.
- ③ Stopper

- 2** Stram til de to skruene.
• Kontroller at stopperen er godt festet.

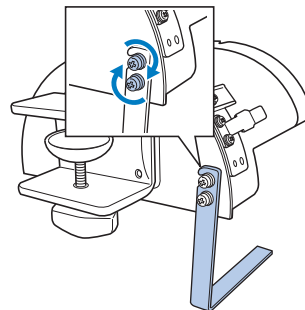

Fest monteringsjiggen til et stabilt underlag, som et bord.

- 3** Løsne tommeskruen slik at monteringsjiggen åpner monteringsbraketten til den er bredere enn tykkelsen til monteringsflaten.

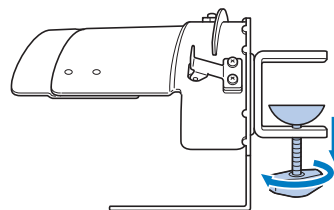

- Monteringsbraketten kan monteres på monteringsflater med en tykkelse på 9–38 mm (3/8–1-1/2 tommer).

- 4** Klem monteringsbraketten godt fast til monteringsunderlaget ved å stramme tommeskruen.

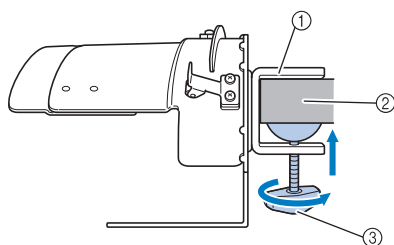

- ① Monteringsbrakett
- ② Monteringsunderlag
- ③ Stram tommeskruen



Note

- Hvis det er mellomrom mellom låseputen til tommeskruene og monteringsflaten, kan du sette inn den medfølgende puten, som vist under.

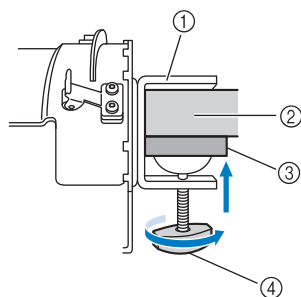

- ① Monteringsbrakett
- ② Monteringsflate (arbeidsbord, skrivebord osv.)
- ③ Pute
- ④ Tommeskrue

- 5** Kontroller at det ikke er noen slakk. Fest monteringsjiggen på monteringsunderlaget på nytt hvis det er noen slakk.



Bemerk

- Kontroller at monteringsjiggen er godt festet til monteringsunderlaget og at tommeskruen er strammet godt til.
- Monteringsjiggen må ikke festes på ustabile underlag (bøyeleg, bøyd eller vridt).
- Vær oppmerksom så ikke monteringsjiggen faller når den blir fjernet.

- 6** Juster størrelsen på monteringsjiggen i henhold til capstypen som skal broderes.

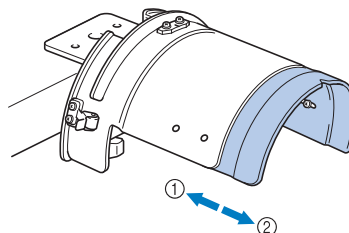

- ① Lav profil (langt nedtrykket)
- ② Standardtype (Pro Style)

Til standardtype

Skrue de fire skruene (to til venstre og to til høyre) på innsiden av monteringsjiggen én omdreining med en stjerneskrutrekker for å løsne dem.

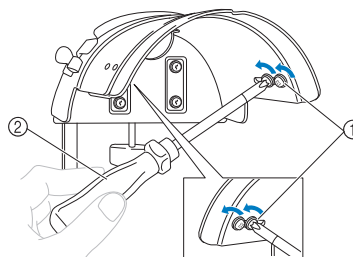

- ① Skruer
- ② Stjerneskrutrekker



Bemerk

- Ikke ta ut de fire skruene (to til venstre og to til høyre), da dette kan føre til at de forsvinner. Løsne kun skruene litt.

Trekk monteringsjiggen mot deg, og bruk deretter stjerneskrutrekkeren til å stramme de fire skruene (to til venstre og to til høyre).

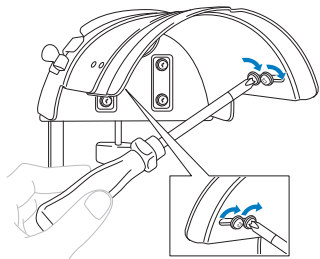

► Nå er monteringsjiggen ferdig montert.

Feste capsrammen

Berør  → GRUNNFUNKSJON →  → 

for å se en video av betjeningen på displayet (se side 206).

Sett capsen i capsrammen som er festet til monteringsjiggen, og ta deretter capsrammen av monteringsjiggen med capsen fastklemt. Fest deretter capsrammen til capsrammedriveren på maskinen.

■ Feste capsrammen på monteringsjiggen og sette en caps i rammen

- 1** Fest capsrammen til monteringsjiggen.
Juster siden på monteringsjiggen med støttene på capsrammen, og trykk deretter capsrammen på plass.

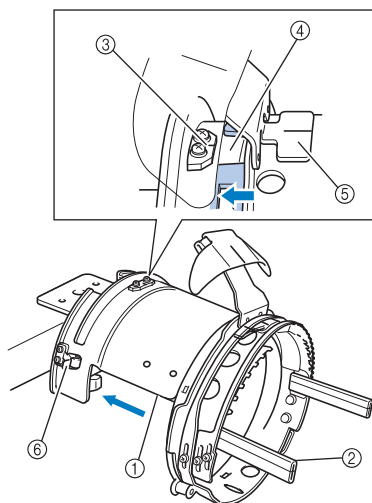

- ① Siden på monteringsjiggen
- ② Støtte på capsramme
- ③ Føringsplate på monteringsjigg
- ④ Hakk på capsramme
- ⑤ Svetteremsholder
- ⑥ Holder

- Juster hakket i capsrammen i forhold til føringsplaten på monteringsjiggen, og sett deretter rammen på plass.

► Capsrammen festes med to holdere (klemmer), én på høyre side og én på venstre side.

- 2** Løsne smekklåsen på capsrammen og ta opp låsen. Åpne klemrammen. Bremholderen må også åpnes.

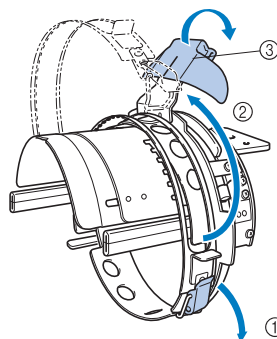

- ① Løsnet smekklås
- ② Åpnet klemramme
- ③ Bremholder

3 Fest vlieselinen med pinnene på capsrammen.

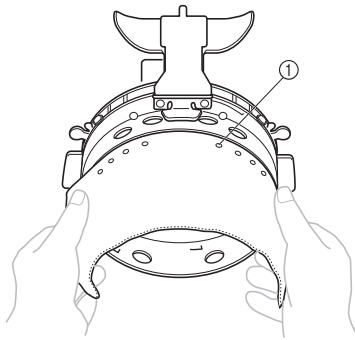

- ① Pinner
- Kontroller at pinnene går gjennom vlieselinen, slik at den er skikkelig festet.

4 Løft opp svetteremmen på innsiden av capsen, og sett den deretter i capsrammen.

Hold begge sidene av capsen med begge hendene, og juster deretter kanten av den nedre rammen i forhold til bremmens feste.

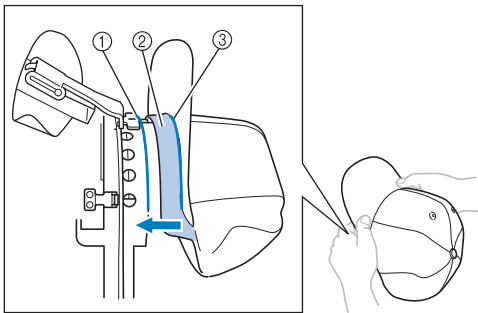

- ① Kanten av den nedre rammen
② Svetterem
③ Bremmens feste

Juster samtidig capsens midtlinje i forhold til midtlinjen til capsrammens svetteremholder, og før deretter svetteremmen under svetteremholderen.

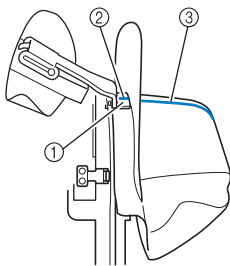

- ① Svetteremsholder
② Svetteremsholderens midtlinje
③ Capsens midtlinje

5 Juster capsens midtlinje i forhold til hakket i monteringsjiggen.

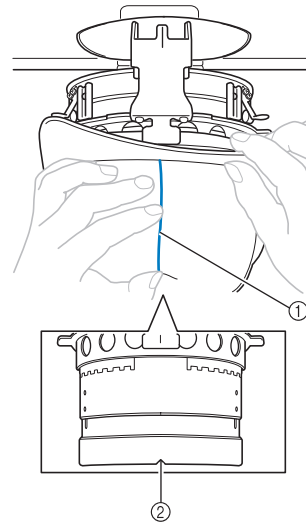

- ① Capsens midtlinje
② Hakk i monteringsjigg

6 Sett capsens svetterem i hakket i capsrammen.

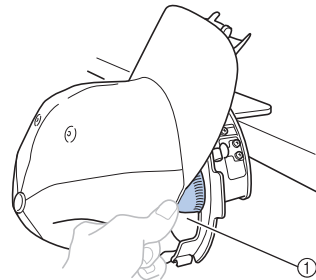

- ① Hakk i capsrammen

7 Lukk klemrammen slik at bremmen på capsen kommer mellom den indre og den ytre klemrammen.

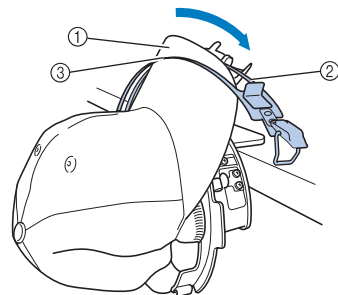

- ① Capsens brom
② Indre klemramme
③ Ytre klemramme

8 Juster tennene til klemrammen i forhold til bremmens feste.

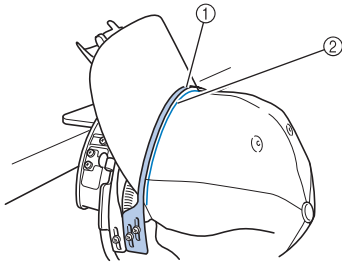

- ① Tennene på den ytre klemrammen
- ② Bremmens feste



Bemerk

- Løsne de to skruene til den ytre klemrammen, og juster deretter posisjonen til den ytre klemrammen slik at den passer til capsens fasong, og slik at tennene til klemrammen er nøyaktig justert i forhold til bremmens feste.

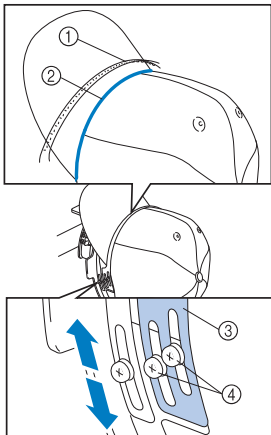

- ① Tennene på den ytre klemrammen
- ② Bremmens feste
- ③ Ytre klemramme
- ④ Skruer til den ytre klemrammen

9 Juster den andre siden på samme måte.

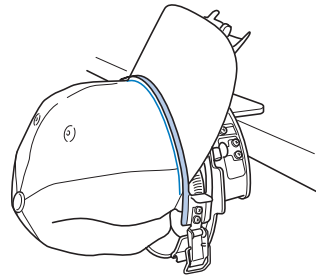

10 Lukk hendelen til smecklåsen.

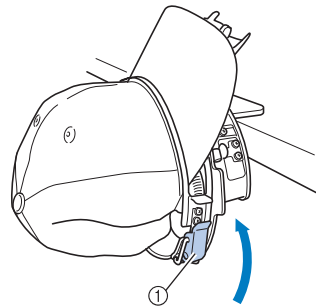

- ① Smecklåsens hendel



Bemerk

- Hvis capsstoffet er tykt og klemrammen ikke kan lukkes, eller hvis stoffet er tynt og capsen sitter for løst i rammen, kan du løsne skruen til den indre klemrammen, og deretter justere den indre klemrammen.

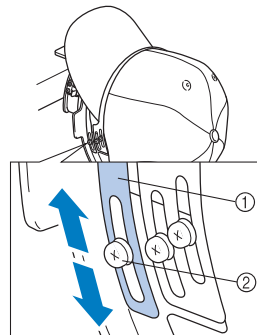

- ① Indre klemramme
- ② Skruer til den indre klemrammen

- 11** Trekk kanten av capsen ut fra midten for å fjerne eventuell slakk.

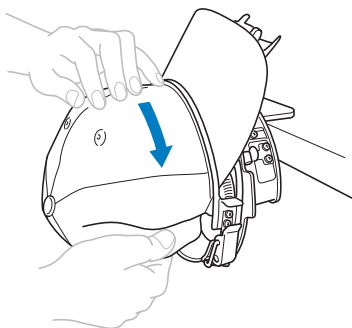

- 12** Bruk klemmene til å feste capsen.

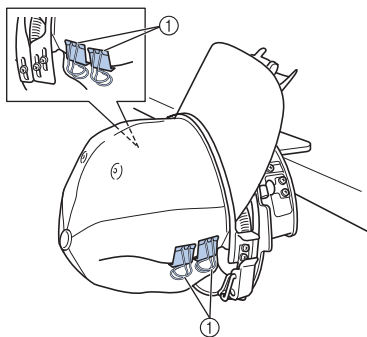

- ① Klemmer
- Gjenta trinn **11** og **12** på den andre siden for å fjerne eventuelt løst stoff, og fest capsen med klemmen.

- 13** Trekk bremholderen så langt opp som mulig. Sett deretter bremholderen over capsbremmen, og senk bremholderen.

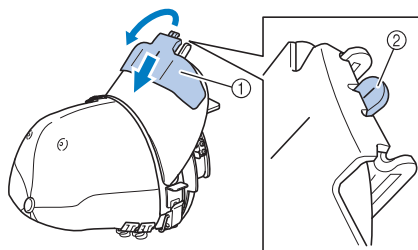

- ① Bremholder
② Bremholderens midtlinje
- Senk bremholderen helt, slik at bremholderens midtlinje er synlig.

- 14** Juster bremmen slik at den bevarer en avrundet fasong.

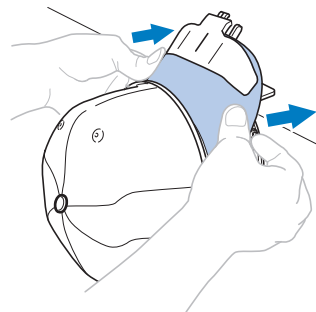

► Capsen er nå ferdig festet i capsrammen.

- 15** Ta av capsrammen fra monteringsjiggen. Trykk på både høyre og venstre tomlene på monteringsjiggen med begge tomlene, og trekk deretter broderirammen av, som vist på illustrasjonen.

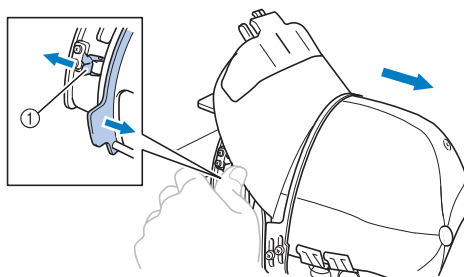

① Holder

■ Feste capsrammen til broderimaskinen.

Capsrammedriveren må benyttes til å feste capsrammen til broderirammen. Fest capsrammedriveren til vognen før du fester capsrammen til maskinen. (Se "Installere capsrammedriveren" på side 227.)

- 1 Fest capsrammen til capsrammedriveren.**
Flytt broderiposisjonen til siden når du setter i capsrammen, som vist på illustrasjonen, slik at bremsen på capsen ikke treffer broderimaskinen.

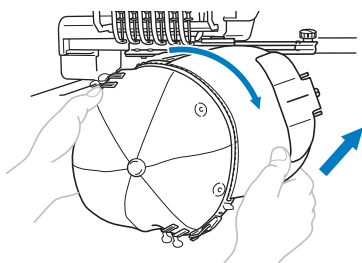

- Pass på så ikke capsrammen treffer andre deler, som syfoten.

Når capsrammen er flyttet slik at broderirammen vender oppover, justeres ringen på capsrammedriveren i forhold til ringen på capsrammen. Juster hakket i capsrammen med føringsplaten på capsrammedriveren mens capsrammen føres til venstre og høyre, og sett deretter rammen på plass.

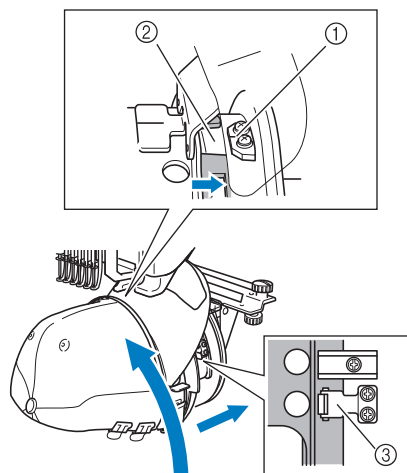

- ① Føringsplate på capsrammedriver
② Hakk på capsramme
③ Holder

- Capsrammen festes med holderne.
Kontroller at alle holderne på driveren er godt festes i rammehullene. Capsrammen er nå ferdig montert, og capsen er klar til brodering.

- **Fjerne capsrammen**
Fjern capsrammen når du er ferdig med å brodere, og ta deretter ut capsen.

- 1 Ta capsrammen ut av capsrammedriveren.**
Trykk på de to holderne nederst på capsrammen med begge tomlene, og trekk deretter broderirammen av, som vist på illustrasjonen.

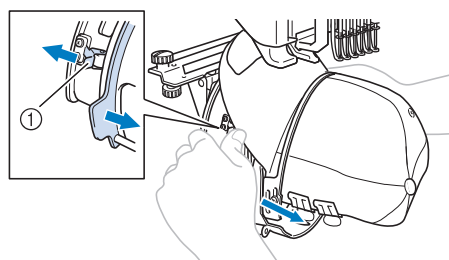

- ① Holder

Flytt broderiposisjonen til siden når du tar ut capsrammen, som vist på illustrasjonen, slik at bremsen på capsen ikke treffer broderimaskinen.

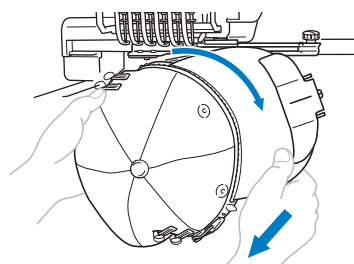

- Pass på så ikke capsrammen treffer andre deler, som syfoten.

- 2** Åpne smekklåsen på klemrammen, ta av klemmene og ta deretter av capsen når du har tatt av bremholderen.

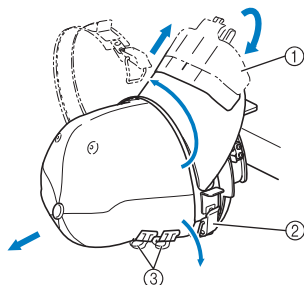

- ① Bremholder
- ② Smekklås
- ③ Klemmer

Feste broderirammeholderen

Fjern mellomstykket for nåleplaten og capsrammedriveren når du er ferdig med å brodere med capsbroderirammen, og fest deretter broderirammeholderen på nytt.

- 1** Fjern mellomstykket for nåleplaten.

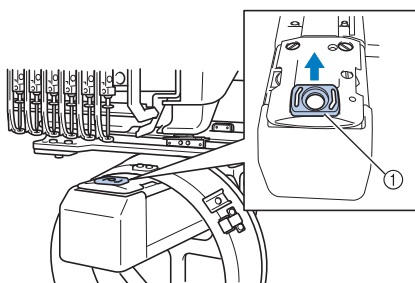

- ① Mellomstykke for nåleplate

- 2** Løsne de to nederste tommeskrueene.

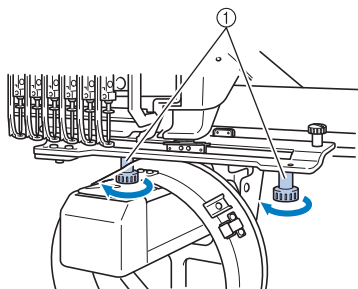

- ① Tommeskruer

- 3** Ta ut de to øverste tommeskrueene

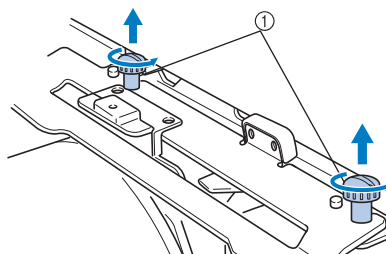

- ① Tommeskruer

- 4** Ta av capsrammedriveren.

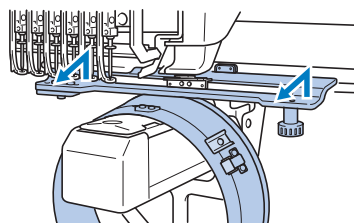

Bemerk

- Pass på så ikke capsrammedriveren treffer andre deler, som syfoten.

- 5** Sett de to tommeskrueene du tok ut i trinn **3** i hullene på toppen mens du holder hullet på sverteremholderen justert i forhold til føringsplatens midtlinje, og stram deretter til tommeskrueene.

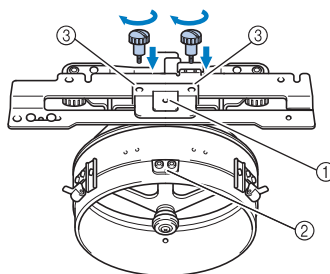

- ① Hull på sverteremholderen
- ② Føringsplatens midtlinje
- ③ Hull på toppen
- Sett tommeskrueene inn i hullene hvor capsrammedriveren opprinnelig var festet (hullene tommeskrueene ble tatt ut fra i trinn **a** på side 227).
- ▶ Den bevegelige delen på capsrammedriveren festes.

- 6** Juster hullene i broderirammeholderen i forhold til stiftene på vognens rammemonteringsplate.

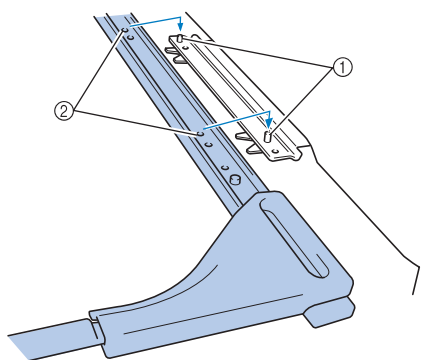

- ① Stiftene på rammemonteringsplaten
② Hull på broderirammeholderen

- 7** Fest broderirammeholderen med de to tomneskruene.

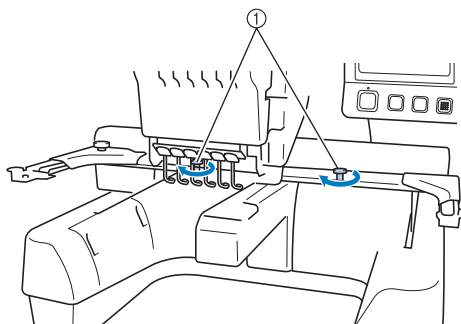

- ① Bruk tomneskruene som følger med maskinen (tomneskruene fjernes i trinn 1 på side 227).



FORSIKTIG

- Bruk den medfølgende, skiveformete skrutrekkeren til å stramme til tomneskruene.

Tilleggsinformasjon angående digitalisering

Vær oppmerksom på følgende punkt for å unngå registreringsproblemer når du lager broderimønstre til capsrammer (feilplassering av mellomrom i mønsteret).

- 1** Sy underlagssting.

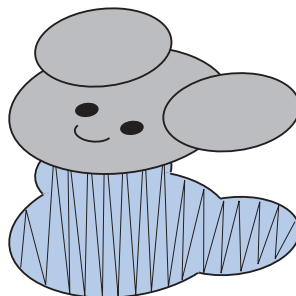

- 2** Start broderimønsteret fra midten, og sy mot kantene.

Med denne maskinen sys mønstrene i den rekkefølgen de ble valgt da de ble kombinert. I følgende eksempel velges mønstrene i rekkefølgen "E" → "A" → "B" → "R" for å lage mønsterkombinasjonen "BEAR".

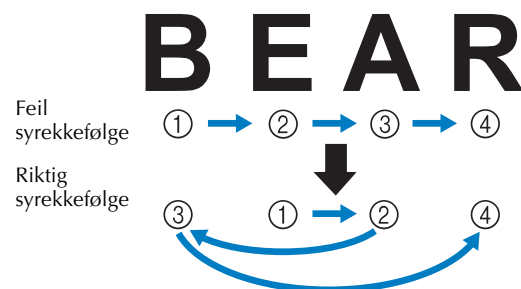

Bemerk

- IKKE sy fra den ene enden til den andre, da rynker og krymping kan oppstå.

- 3** Kontroller at stingbredden på satengsømmen er minst 2 mm og at sømmen overlapper stoffet med minst 1 mm når du syr rundt mønstre. Sørg også for at det ikke er lange stinghopp i omrisset på felt eller bokstaver.

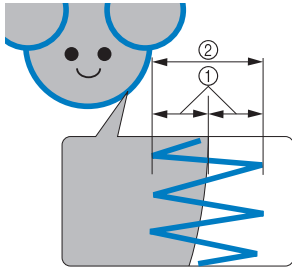

- ① Minst 1 mm
② Minst 2 mm

! FORSIKTIG

- Ikke sy mer enn fire overlappende lag.

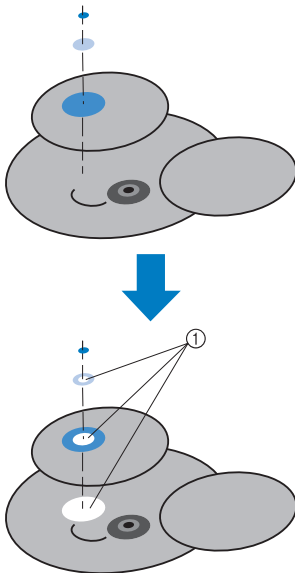

- ① Angi at overlappende områder ikke skal sys.

Bruke det valgfrie spoleapparatet

Bruk det valgfrie spoleapparatet til spoling av undertråd på en metallspole. Fremgangsmåten for bruk av det valgfrie spoleapparatet er beskrevet under.

Forholdsregler

Du finner forholdsregler angående strømforsyning på side 32.

! FORSIKTIG

- Plasser spoleapparatet på et jevnt og stabilt underlag.
- Bruk kun spolene som følger med spoleapparatet.

Valgfritt spoleapparat og tilbehør

Kontroller at følgende spoleapparat og tilbehør følger med.

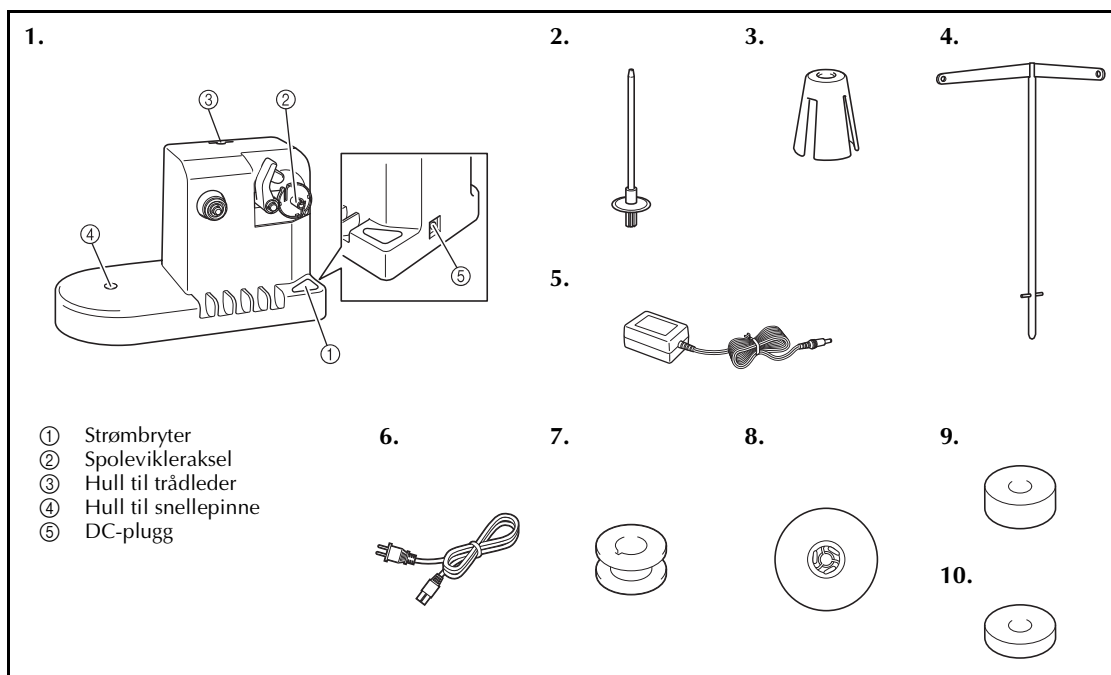

Nr.	Navn	Komponentkode	Nr.	Navn	Komponentkode
1	Spoleapparat	PRBW1	6	Strømledning	Gå til din nærmeste autoriserte forhandler.
2	Snellepinne	XC5949-051	7	Metallspole x 5	100376-053
3	Spolepute	XA0679-050	8	Spolehette	130012-054
4	Trådleder	XC6644-151	9	Vekt (S)	XC5974-151
5	AC-adapter	Gå til din nærmeste autoriserte forhandler.	10	Vekt (L)	XC6631-051

- Komponentkoden til spoleapparatet kan avhenge av hvor maskinen er kjøpt.

Montere den valgfrie spolevikleren

Fest snellepinnen, spoleputen og trådlederen til spoleapparatet.

- 1 **Sett i snellepinnen og spoleputen.**
Senk holderen, og sett deretter snellepinnen rett inn i hullet. Sett deretter på spoleputen.

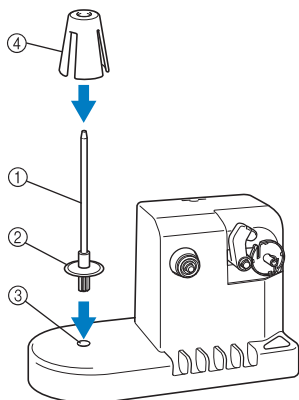

- ① Snellepinne
- ② Snellepinneholder
- ③ Hull til snellepinne
- ④ Spolepute

- 2 **Sett i trådlederen.**
Sett trådlederen rett inn i hullet med pinnene på trådlederen plassert i hakkene på siden av hullet.

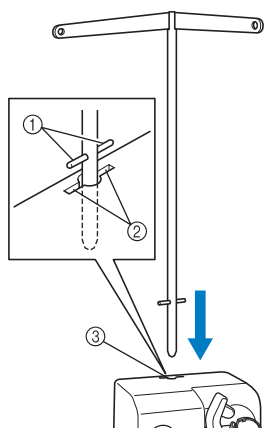

- ① Pinner på trådleder
- ② Hakk på trådlederhull
- ③ Hull til trådleder

- Sett trådlederen så langt inn som mulig, og kontroller at den sitter godt fast.

Koble til AC-adapteren

- 1 **Sett støpselet til strømledningen inn i AC-adapteren.**

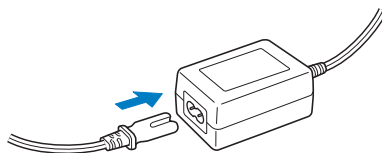

- 2 **Koble ledningen på AC-adapteren til DC-inngangen på spoleapparatet, og sett deretter støpselet til strømledningen inn i en vanlig stikkontakt.**

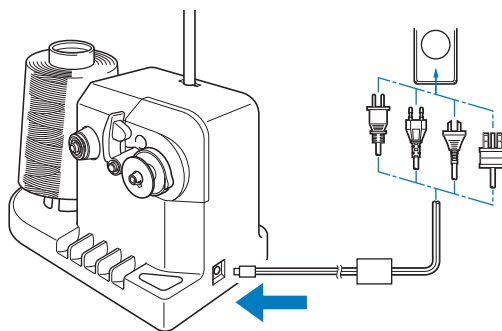

- Sett pluggen på AC-adapteren godt inn i DC-inngangen på spoleapparatet.

! FORSIKTIG

- **Bruk den medfølgende AC-adapteren.** Bruk av andre AC-adaptere kan føre til skade.
- **Kontroller at enheten ikke er i drift før AC-adapteren kobles til eller fra.**
- **Koble strømtilkoblingen fra spoleapparatet etter bruk.**

Spole undertråd

Klargjør spolen og undertrådsnellen. Bruk tråd av bomull eller spunnet polyester (fra 74 dtex/2 til 100 dtex/2).

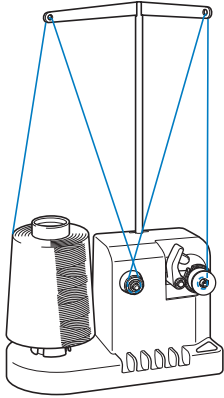

- 1** Juster sporet i spolen i forhold til fjæren på spoleviklerakselen, og sett spolen på akselen.

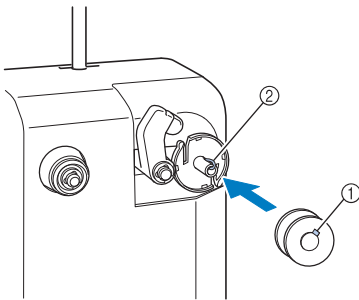

- ① Spor i spolen
② Fjær på akselen

- 2** Sett trådspolen på snellepinnen.

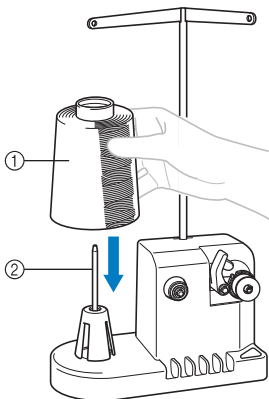

- ① Trådsnelle
② Snellepinne

Bemerk

- Ved bruk av små trådsneller fjernes spoleputen, og snellen settes rett på snellepinnen. Bruk også den medfølgende spolehetten til å holde den lille snellen stabil.

- 3** Før tråden gjennom hullet til venstre på trådlederen mot fremsiden av spoleapparatet.

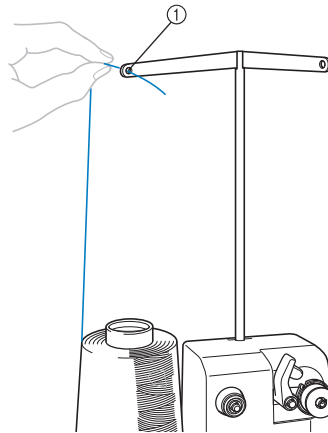

- ① Hull i trådlederen

- 4** Før tråden rundt spenningsskiven, som vist på illustrasjonen. Kontroller at tråden er korrekt matet gjennom spenningsskiven.

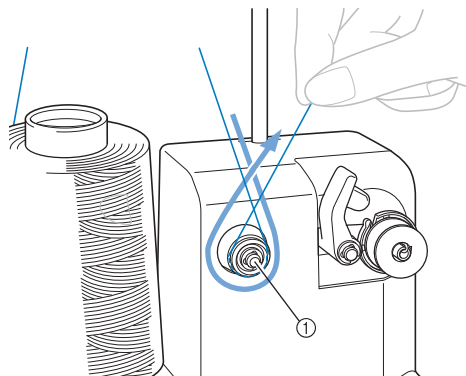

- ① Spenningsskive

- 5** Før tråden gjennom hullet til høyre på trådlederen mot baksiden av maskinen.

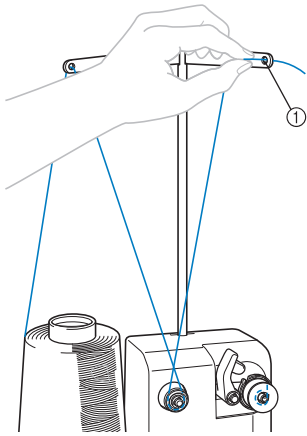

① Hull i trådlederen

- 6** Vikle tråden med klokken rundt spolen 4–5 ganger, som vist på illustrasjonen.

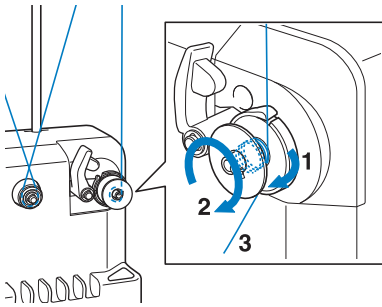

- 7** Før trådedenden gjennom lederspalten på spoleviklersokkelen og trekk i tråden. Trådklipperen klipper tråden.

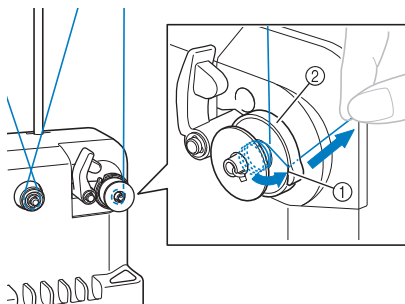

① Lederspalte
② Spoleviklersokkel

Bemerk

- Følg fremgangsmåten som er beskrevet. Hvis undertråden spoles uten at tråden blir klippet med klipperen, kan tråden floke seg rundt spolen når det er lite undertråd igjen, slik at nålen brekker.

- 8** Skyv spolehuset til det klikker på plass.

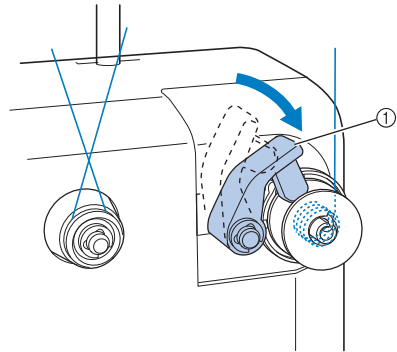

① Spolehus

- 9** Trykk på strømbryteren for å begynne å spole undertråden.

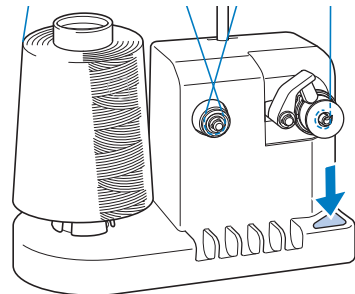

► Begynn å spole undertråden.

- 10** Spolen vil stoppe å rotere automatisk når spoling er ferdig og spoleholderen vil returnere til utgangsposisjon.

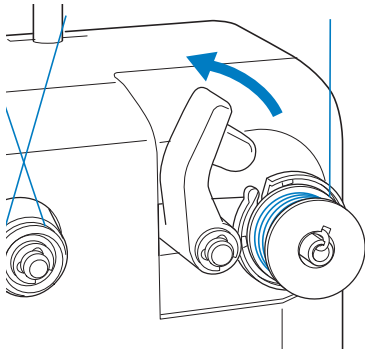

- 11** Ta spolen av.

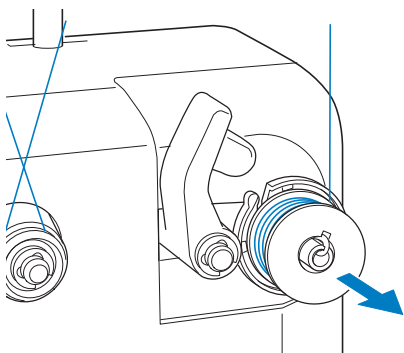

Bemerk

- Ikke trekk i spoleviklersokkelen når spolen tas av. Dette kan føre til at spoleviklersokkelen løsner eller faller av, og dermed føre til skade på spoleapparatet.

- 12** Trekk tråden gjennom lederspaltan på spoleviklersokkelen for å klippe av tråden med klipperen.

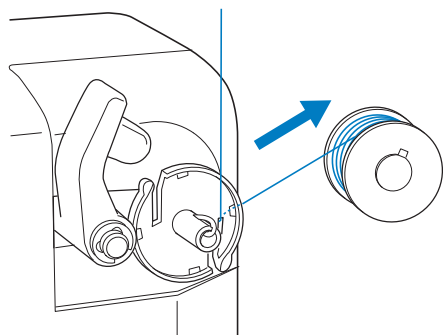

! FORSIKTIG

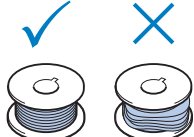
- **Kontroller at undertråden er korrekt spolt for å unngå at nålen brekker eller at trådspenningen blir feil.** 
- **Rengjør spoleholderen hver gang du bytter spole. Trådvoks og støv samler seg lett rundt hullet i spenningsjusteringsfjæren på spoleholderen, og dette kan føre til feil trådspenning. Du finner mer informasjon under "Rengjøre spoleholderen" på side 247.**
- **Husk å kontrollere undertrådsspenningen hver gang du bytter spole.**
- **Spenningen på undertråden kan variere, avhengig av undertrådstypen. Kontroller spenningen på undertråden og juster om nødvendig. Ved bruk av metallspoler, skal både det store (L) og det lille (S) loddet brukes. Hvis du ønsker detaljerte instruksjoner om justering av undertrådsspenning, se side 112.**

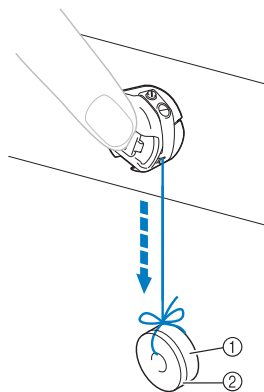

- ① Vekt (L) (komponentkode: XC5974-151)
② Vekt (S) (komponentkode: XC6631-051)

- **Hvis spoling stoppes før den er ferdig:** Spoleapparatet stopper automatisk hvis tråden ikke mates, som hvis den flokes på snellepinnen. Hvis dette skjer, må spoleapparatet træs på korrekt måte, og deretter må undertråden spoles på nytt.

Vedlikehold

De grunnleggende prosedyrene for vedlikehold av broderimaskinen er beskrevet under. Sørg for at maskinen alltid er ren for å unngå feil.

Rengjøre displayet

Hvis displayets overflate er skitten, kan den tørkes lett med en tørr, myk klut. Ikke bruk organiske rengjørings- eller vaskemidler.

Rengjøre maskinens overflate

Hvis maskinens overflate er skitten, kan den tørkes lett med en tørr, myk klut. Hvis maskinen er svært skitten, fuktes en klut i et nøytralt vaskemiddel, den vris godt og maskinens overflate tørkes av. Når du har vasket maskinen én gang med en fuktig klut, tørker du over den på nytt med en tørr klut.

! FORSIKTIG

- Trekk ut strømledningen før du rengjør maskinen for å unngå at det oppstår personskade eller elektrisk støt.



Bemerk

- Bruk ikke kjemiske produkter som benzen eller tynner.

Rengjøre kroken

Fjern regelmessig støv og lo for å forbedre ytelsen i krokrenneområdet.

Bruk den medfølgende rengjøringsbørsten.

- 1 Slå av broderimaskinen.

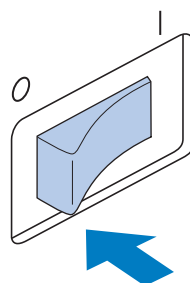

! FORSIKTIG

- Trekk ut strømledningen før du rengjør maskinen for å unngå at det oppstår personskade eller elektrisk støt.

- 2 Åpne krokdekslet og ta ut spoleholderen. (Se side 36.)

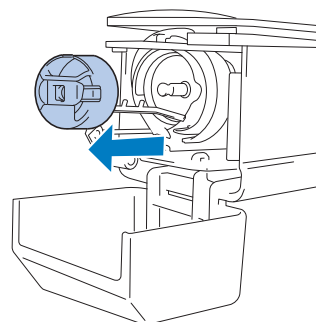

- 3** Bruk den medfølgende rengjøringsbørsten til å fjerne støv eller lo fra kroken og det omkringliggende området.

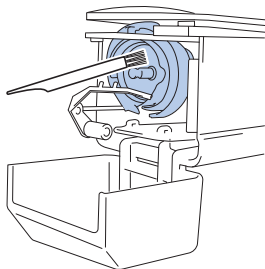

! FORSIKTIG

- Hvis kroken blir skrappt eller skadet, kan du ta kontakt med en autorisert forhandler.

- 4** Sett spoleholderen inn i kroken når rengjøringen er ferdig, og lukk deretter krokdekslet. (Se side 36, 37.)

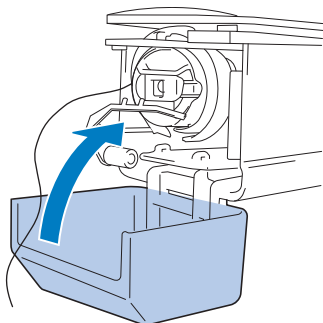

Rengjøre rundt nåleplaten

Hvis støv og lo samler seg rundt den bevegelige kniven, den faste kniven eller trådholdeplaten, kan det hende at tråden ikke klippes på korrekt måte eller at ulike deler av maskinen blir skadet, og en feilmelding kan bli vist. Rengjør rundt nåleplaten én gang i måneden.

Bruk en vinkelskrutrekker og den medfølgende rengjøringsbørsten.

- 1** Slå av broderimaskinen.

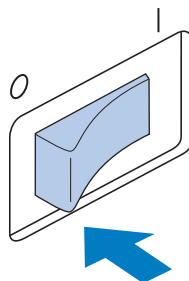

! FORSIKTIG

- Trekk ut strømledningen før du rengjør maskinen for å unngå at det oppstår personskade eller elektrisk støt.

- 2** Ta av nåleplaten. Løsne skruene med en vinkelskrutrekker, og fjern deretter nåleplaten.

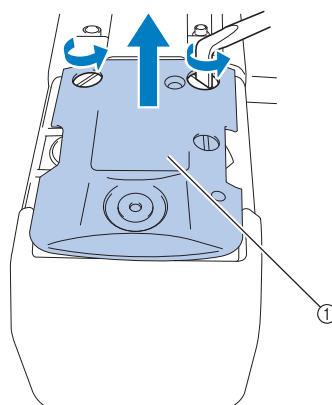

① Nåleplate

- 3** Bruk den medfølgende rengjøringsbørsten til å fjerne støv og lo fra den bevegelige kniven, den faste kniven, trådholdeplaten og områdene rundt.

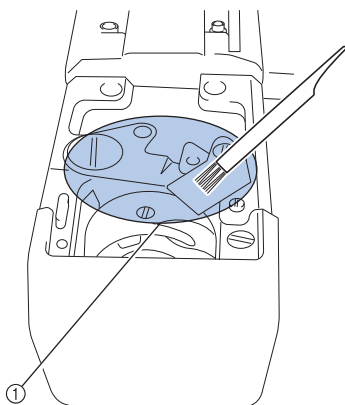

① Fjern all lo i dette området

- 4** Fest nåleplaten ved å følge trinnene for fjerning av nåleplaten i trinn **e** i motsatt rekkefølge etter at rengjøringen er fullført.

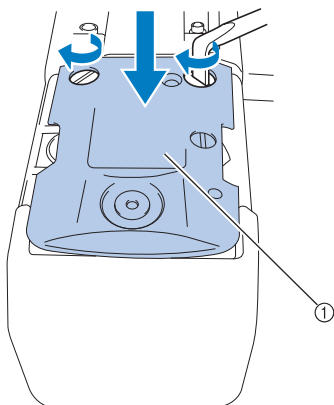

① Nåleplate

Rengjøre spoleholderen

Trådvoks og støv samler seg lett rundt hullet i spenningsjusteringsfjæren på spoleholderen, og dette kan føre til feil trådspenning. Den bør derfor rengjøres hver gang spolen byttes. Bruk et stykke papir med samme tykkelse som et visittkort.

- 1** Åpne krokdekslet, fjern spoleholderen og ta ut spolen. (Se side 36.)

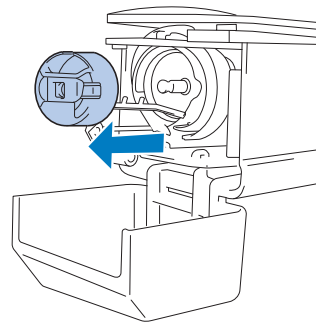

- 2** Før papiret under spenningsjusteringsfjæren for å fjerne støv.

Bruk et papirhjørne til å fjerne støv fra området rundt hullet.

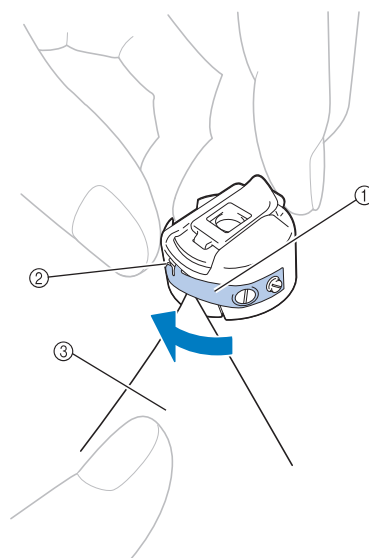

- ① Spenningsjusteringsfjær
② Hull
③ Papir



Bemerk

- Bøy ikke spenningsjusteringsfjæren. Bruk i tillegg kun tykt papir eller papir med angitt tykkelse for å rengjøre spoleholderen.

- 3 Bruk den medfølgende rengjøringsbørsten til å fjerne lo og støv fra innsiden av spoleholderen.

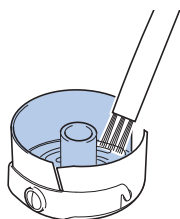

- 4 Sett spolen inn i spoleholderen og spoleholderen inn i kroken når rengjøringen er ferdig, og lukk deretter krokdekselet. (Se side 36, 37.)

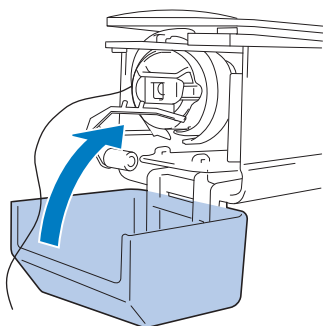

Rengjøre trådstyrerne til overtrådene

Hvis støv eller lo har samlet seg i trådlederne eller i spenningsenheten i lederne til overtrådene, kan tråden ryke mens broderiet sys. Rengjør trådstyrerne med jevne mellomrom.

■ Rengjøre trådlederne

- 1 Bruk den medfølgende rengjøringsbørsten til å fjerne lo og støv under trådlederplatene.

Rengjør trådlederplatene til både de øvre og de midtre trådlederne.

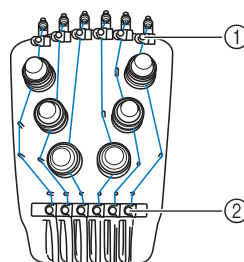

- ① Øvre trådleder
- ② Midtre trådleder

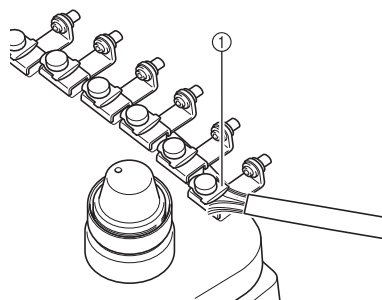

- ① Trådlederplate

■ Demontere og rengjøre spenningsenheten

- 1** Drei hjulet mot klokken, som vist på illustrasjonen, for å fjerne spenningshjulet.

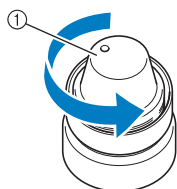

① Spenningshjul

- 2** Bruk den medfølgende rengjøringsbørsten til å fjerne lo og støv fra den øvre og nedre filtskiven i spenningshjulet.

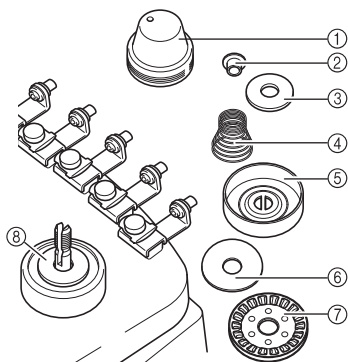

- ① Spenningshjul
- ② Nylonkrave
- ③ Nylonskive kun til spenningsnummer 4
- ④ Spenningsfjær
- ⑤ Spenningsunderlag til fjær
- ⑥ Filtskive (øvre)
- ⑦ Spennings-skive
- ⑧ Filtskive (nedre)

- 3** Montere spenningsenheten på nytt.

⚡ Bemerk

- Kontroller at spenningsenheten ikke er opp-ned når spenningsenheten settes på igjen. Den har en magnet under.

Nedre

Øvre

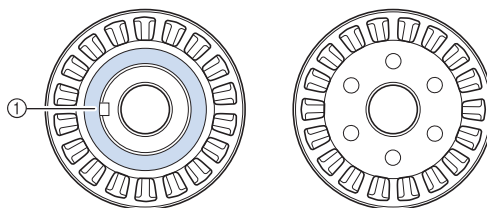

① Magnet

- Det er bare spenningsnummer 4 som har én del mer enn de andre spenningsenhetene når spenningsenheten settes på igjen.

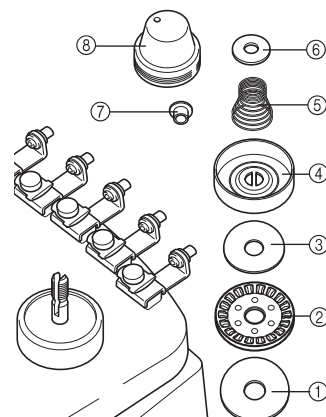

- ① Filtskive (nedre)
- ② Spennings-skive (magnet under)
- ③ Filtskive (øvre)
- ④ Spenningsunderlag til fjær
- ⑤ Spenningsfjær
- ⑥ Nylonskive (kun til spenningsnummer 4)
- ⑦ Nylonkrave
- ⑧ Spenningshjul

- Vær oppmerksom på ikke å miste noen av delene eller å montere delene i feil rekkefølge når spenningsenheten settes på igjen. Det er ikke sikkert at maskinen fungerer på korrekt måte hvis spenningsenhetene er satt på på feil måte.

Smøre maskinen

Olje maskinen før første gangs bruk for å forlenge levetiden til broderimaskinens deler og for at maskinen skal fungere på korrekt måte. Hvis det er for lite olje på rennen, vises en feilmelding. En dråpe olje må deretter påføres kroken daglig før bruk, og en dråpe olje påføres den nedre nålestangens filtskive hver gang maskinen er brukt i 40–50 timer.

■ Olje rennen

1 Slå av broderimaskinen.

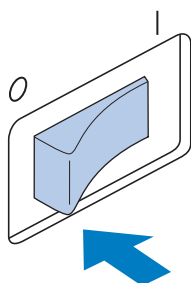

! FORSIKTIG

- Trekk ut strømledningen før du rengjør maskinen for å unngå at det oppstår personskade eller elektrisk støt.

2 Åpne krokdekelet og ta ut spoleholderen. (Se side 36, 37.)

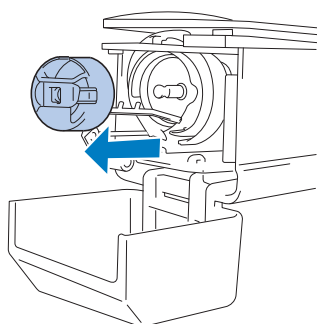

3 Roter håndhjulet (ca. 50 grader) for å flytte krockens renne til en stilling der den lett kan oljes.

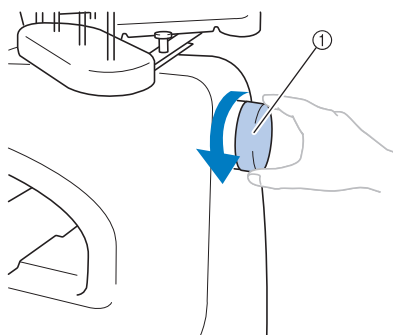

- ① Håndhjul
- Roter håndhjulet mot LCD-panelet (mot klokken).

4 Hell en dråpe olje på kroken.

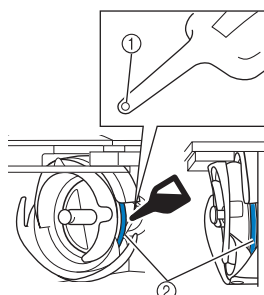

Visning fra forsiden

Visning fra siden

- ① Lag et lite hull i oljeflasken.
 ② Hell olje her.
- Bruk en skarp gjenstand til å lage et lite hull i tuppen av den medfølgende oljeflasken før bruk.

5 Sett spoleholderen inn i kroken når du er ferdig med å olje, og lukk deretter krokdekelet. (Se side 36.)

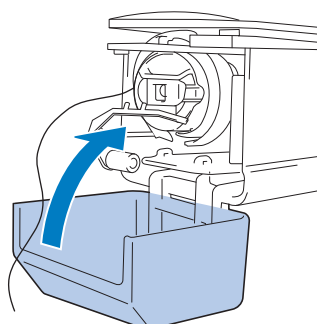

■ Olje nålestengene

Velg én nålestang om gangen fra broderisjermen. Trekk ned den valgte nålestangen og lås den på plass (se side 97). Hell én dråpe olje på filtskiven til den nedre nålestangen.

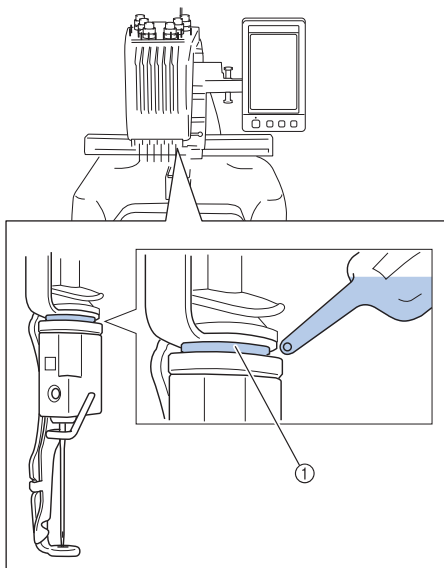

① Hell olje her.

- Hvis for mye olje påføres, kan den dryppe på arbeidet.



Bemerk

- Hell en dråpe olje i kroken én gang daglig før bruk.
- Hell en dråpe olje på filtskiven til den nedre nålestangen for hver 40.–50. time sytid.
- Bruk kun symaskinolje. Bruk av andre typer olje kan føre til skade på broderimaskinen.
- Ikke bruk for mye olje. Det kan komme olje på stoffet eller tråden. Tørk av eventuell overskuddsolje med en fille.
- Hell olje i krokrennen hvis tråden ryker ved sying eller hvis det kommer støy fra kroken ved drift.

Om vedlikeholdsmeldingen



Når denne meldingen vises, anbefaler vi at du tar maskinen din med til autorisert forhandler eller servicesenter for en jevnlig vedlikeholdskontroll. Selv om denne meldingen forsvinner og maskinen

fortsetter å fungere når du berører , vises meldingen flere ganger til problemet er løst. Ta deg tid til å planlegge vedlikeholdet maskinen trenger så snart denne meldingen vises. Dette gjør at maskinen vil fungere uavbrutt i fremtiden.

Feilsøking

Feilsøking fra displayet

Denne broderimaskinen er utstyrt med en brukervennlig feilsøkningsfunksjon for problemer som oppstår ved sying. Berør tasten som viser problemet, og kontroller deretter de viste årsakene.

1 Berør .



2 Berør .



3 Berør tastene som beskriver problemet.



4 Kontroller elementene som vises.

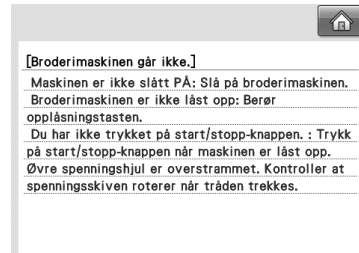

5 Når du har sjekket ønsket informasjon, kan du berøre .

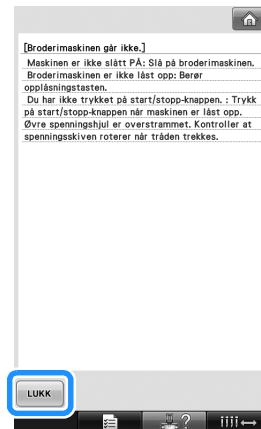

6 Berør .



► Skjermen som ble vist før du trykket på  vises.

Feilsøking

Hvis maskinen ikke fungerer som den skal, kan du sjekke følgende elementer/problemer før du ringer etter service.

Ta kontakt med autorisert forhandler hvis den foreslåtte løsningen ikke løser problemet.

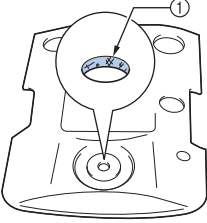
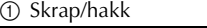
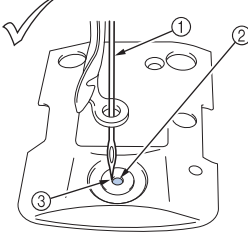
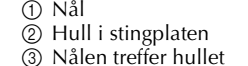
Symptom	Sannsynlig årsak	Tiltak	Sidehenvisning
Broderimaskinen går ikke.	Maskinen er ikke slått på.	Slå på broderimaskinen.	s. 38
	Maskinen er ikke låst opp.	Berør opplåsingstasten.	s. 63
	Du har ikke trykket på start/stopp-knappen.	Trykk på start/stopp-knappen når maskinen er låst opp.	s. 63
Nålen brekker.	Nålen er ikke korrekt installert.	Sett inn nålen riktig.	s. 86
	Nålesettskruen er løs.	Bruk sekskantskrutrekkeren for å stramme nålesettskruen helt.	s. 86
	Nålen er bøyd eller butt.	Skift ut nålen med en ny.	s. 33, 86
	Området rundt hullet i stingplaten er skadet.	 Bytt nåleplaten. Ta kontakt med nærmeste autoriserte forhandler.	
	 ① Skrap/hakk		
Nålen treffer.	Nålen treffer/berører stingplaten.	 Skift eller ta kontakt med nærmeste autoriserte forhandler.	s. 86
	 ① Nål ② Hull i stingplaten ③ Nålen treffer hullet		
	Trykkfoten er stilt inn for høyt, og er ikke korrekt plassert. Nålen treffer/berører trykkfoten.	Ta kontakt med nærmeste autoriserte forhandler.	

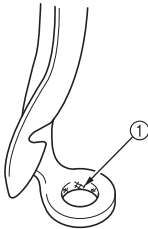
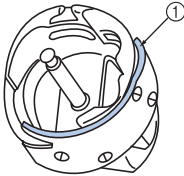
Symptom	Sannsynlig årsak	Tiltak	Sidehenvisning
Nålen brekker.	<p>Området rundt broderifothullet er skadet.</p>  <p>① Skrap eller hakk</p>	Bytt trykkfoten. Ta kontakt med nærmeste autoriserte forhandler.	
	<p>Glideunderlaget på krokrennen er ikke jevnt. Det er skrap eller hakk på det.</p>  <p>① Krokrenneområde</p>	Ta kontakt med nærmeste autoriserte forhandler.	
	Spolen eller spoleholderen er ikke korrekt montert.	Ta spolen og spoleholderen ut, og sett dem inn igjen.	s. 36, 37
	Kroken er ikke riktig installert.	Ta kontakt med nærmeste autoriserte forhandler.	
	Krokstopperen er ikke korrekt installert, og kroken foretar en full omdreining.	Ta kontakt med nærmeste autoriserte forhandler.	
	Overtråden er ikke trædd riktig. Overtråden henger seg fast.	Trekk overtråden for hånd fra undersiden av trykkfoten, og kontroller om tråden beveger seg jevnt. Hvis tråden ikke beveger seg, er den ikke riktig trædd. Træ overtråden på korrekt måte. Kontroller at tråden fanges av nålestangens trådleder.	s. 55–58
	Overtrådsspenningen er for stramt innstilt. Den går ikke.	Reduser overtrådsspenningen, og kontroller at spenningshjulet roterer når tråden trekkes.	s. 113
	Det brukes ikke en spole som er utformet spesielt for denne maskinen.	Bruk korrekt spole.	s. 33
	Nålen og kroken passerer hverandre ikke på korrekt måte.	Krokens tidsinnstilling kan være feiljustert. Ta kontakt med nærmeste autoriserte forhandler.	
	Det er dødgang (forover/ bakover) i nålestangshuset.	Ta kontakt med nærmeste autoriserte forhandler.	
Trådtettheten i broderidataene er for liten. Tre eller flere overlappende sting sys.	Korriger trådtetthets- og oversyingsinnstillingene i broderidataene ved hjelp av et datamønstersystem.	s. 136	

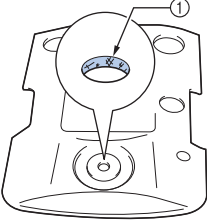
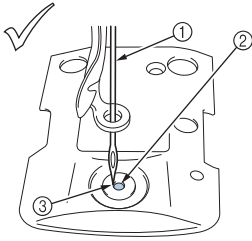
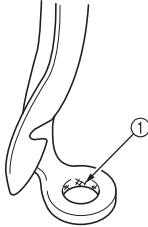
Symptom	Sannsynlig årsak	Tiltak	Sidehenvisning	
Overtråden knekker.	Nålen er ikke korrekt installert.	Sett inn nålen riktig.	s. 86	
	Nålesettskruen er løs.	Bruk sekskantskrutrekkeren til å stramme nålesettskruen.	s. 86	
	Nålen er bøyd eller butt.	Skift ut nålen med en ny.	s. 33, 86	
	Området rundt hullet i stingplaten er skadet.	 ① Skrap/hakk	Skift ut nåleplaten eller ta kontakt med nærmeste autoriserte forhandler.	
	Nålen berører stingplaten.	 ① Nål ② Stingplatehull ③ Nålen berører hullet	Ta kontakt med nærmeste autoriserte forhandler.	
	Trykkfoten er stilt inn for høyt, og er ikke korrekt plassert. Nålen treffer/berører trykkfoten.		Ta kontakt med nærmeste autoriserte forhandler.	
	Området rundt broderifothullet er skadet.	 ① Skrap/hakk	Bytt trykkfoten. Ta kontakt med nærmeste autoriserte forhandler.	
Bruke svake tråder, som metalltråder.		Reduser maskinens syhastighet.	s. 127	

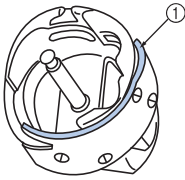
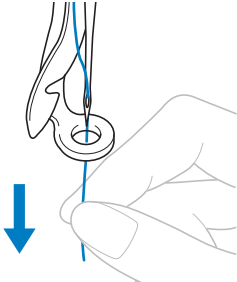
Symptom	Sannsynlig årsak	Tiltak	Sidehenvisning
Overtråden knekker.	<p>Glideunderlaget på kroken er ikke jevnt. Den har slitasje.</p>  <p>① Krokrenneområde</p>	Ta kontakt med nærmeste autoriserte forhandler.	
	Tråden er løs i krokområdet.	Fjern den løse tråden. Hvis tråden er floket i kroken, må du rengjøre kroken.	s. 245
	Det er for stor dødgang mellom kroken og rennen.	Ta kontakt med nærmeste autoriserte forhandler.	
	Kroken roterer ikke jevnt.	Fjern lø, rengjør og påfør olje.	s. 245, 250
	Mellomrommet mellom krokstopperen og kroken kan ikke justeres.	Ta kontakt med nærmeste autoriserte forhandler.	
	Overtråden er ikke trædd riktig.	 <p>Trekk overtråden for hånd fra undersiden av trykkfoten, og kontroller om tråden beveger seg jevnt. Hvis tråden ikke beveger seg jevnt, er den ikke riktig trædd. Ta tråden ut av maskinen og trø den på nytt. Kontroller at tråden er korrekt plassert i nålestangens trådleder.</p>	s. 55–58
	Overtråden er ikke plassert i den øvre eller midtre trådlederen.	Kontroller at tråden går helt under den øvre og midtre trådlederen.	s. 56–57
	Det er knuter eller floker på tråden.	Løs opp eventuelle knuter eller floker.	
	Overtråden er for stram.	Reduser overtrådsspenningen.	s. 113
	Spenningen i undertråden er feil. Tråden kommer ikke jevnt ut av spoleholderen.	Juster den nedre trådsspenningen.	s. 112
	Spoleholderen er skadet.	Skift ut spoleholderen med en ny.	s. 33
	Undertråden er ikke riktig spolt.	Kontroller at spolen er spolt slik at den er ca. 80 % full, og at tråden er jevnt fordelt. Hvis spolen ikke er korrekt spolt, må den erstattes med én som er korrekt spolt, eller den må spoles på nytt.	s. 33
	Det brukes ikke en spole som er utformet spesielt for denne maskinen.	Bruk korrekt spole.	s. 33

Symptom	Sannsynlig årsak	Tiltak	Sidehenvisning
Overtråden knekker.	Den automatiske nåltrædermekanismen er skadet.	Ta kontakt med nærmeste autoriserte forhandler.	
	Det er lim på nålen.	Bytt nålen.	s. 86
	Stoffet er ikke stramt nok.	Sett stoffet godt i broderirammen, slik at det blir stramt.	s. 47, 91
	Trådkvaliteten er dårlig.	Trådkvaliteten er for svak på grunn av trådens alder. Bytt tråd.	
	Broderidataene inneholder sting med stinglengde null.	Slett alle sting med stinglengde null.	s. 201
	Broderidataene inneholder mange sting med svært liten stinglengde.	Slett alle sting med liten stinglengde.	s. 201
	Trådtettheten i broderidataene er for liten. Tre eller flere overlappende sting sys.	Korriger trådtetthets- og oversyingsinnstillingene i broderidataene ved hjelp av et datamønstersystem.	s. 136
Undertråden ryker.	Undertråden er ikke riktig trædd.	Træ undertråden på korrekt måte.	s. 36
	Spolen er skrappt eller roterer ikke jevnt.	Bytt spolen.	s. 36
	Spoleholderen er skadet.	Bytt spoleholderen.	s. 36
	Tråden er vaset.	Fjern tråden som sitter fast, og rengjør kroken.	s. 245
	Det brukes ikke en spole som er utformet spesielt for denne maskinen.	Bruk korrekt spole.	s. 33
Sting blir hoppet over.	Overtråden er ikke trædd riktig.	Træ overtråden på korrekt måte.	s. 55
	Nålen er bøyd eller butt.	Skift ut nålen med en ny.	s. 33, 86
	Nålen er ikke korrekt installert.	Sett inn nålen riktig.	s. 86
	Det har samlet seg støv under stingplaten eller i kroken.	Rengjør kroken og stingplaten.	s. 245, 246
	Nålen og kroken passerer hverandre ikke på korrekt måte.	Ta kontakt med nærmeste autoriserte forhandler.	
	Trådtvinningen er for stram eller for løs.	Feil tvinning fører til ujevn løkkedannelse. Prøv å bruke en ny spole.	
Broderimønsteret er feiljustert.	Tråden er vaset.	Bruk pinsett til å fjerne eventuell floket tråd fra kroken.	
	Stoffet sitter ikke godt i broderirammen (f.eks. hvis stoffet ikke er stramt nok).	Hvis stoffet ikke er stramt, kan mønsteret bli skjevt, eller sømmen kan krympe. Ram stoffet inn i broderirammen på korrekt måte.	s. 47, 91
	Broderirammen er for stor til broderiet.	Bruk en broderiramme som er omtrent like stor som broderiet.	s. 88

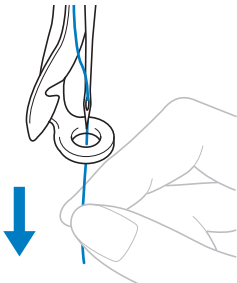
Symptom	Sannsynlig årsak	Tiltak	Sidehenvisning
Broderimønsteret er feiljustert.	Vlieseline (underlag) er ikke brukt.	Bruk vlieseline (underlag) hvis du broderer på tynne eller elastiske stoffer, grove stoffer eller stoffer der sømmene lett kan krympe. <Ved bruk av den valgfrie capsrammen> Bruk hard vlieseline ved brodering på capser i mykt stoff.	s. 90
	Broderirammen er ikke korrekt festet på vognen.	Fest broderirammen til vognen på korrekt måte. Sørg for at stiftene på den venstre og høyre armen på broderirammeholderen sitter godt fast i hullene på håndtakene til broderirammen.	s. 49
	Vognen eller broderirammen treffer gjenstander.	Mønsteret kan bli feiljustert hvis vognen eller broderirammen treffer gjenstander. Sørg for at det ikke er noen gjenstander innenfor driftsområdet til broderirammen.	
	Stoffet har hengt seg fast.	Stopp maskinen og plasser stoffet på korrekt måte.	
	Vognen ble flyttet mens broderirammen ble fjernet.	Mønsteret kan bli feiljustert hvis trykkfoten ble truffet eller vognen flyttet mens undertråden eller nålen ble byttet, eller hvis arbeid ble utført i nærheten av broderirammen. Vær forsiktig ved flytting og festing av broderirammen mens undertråden eller nålen byttes, eller arbeid utføres i nærheten av broderirammen. Hvis vognen beveger seg, må du slå maskinen av og på igjen. Den riktige rammeposisjonen på det tidspunktet da maskinen ble stoppet lagres i maskinens minne, og broderirammen settes tilbake i riktig posisjon.	
	Mønsteret ble ikke digitalisert på korrekt måte.	Mønsteret trenger kanskje mer trekkompensasjon eller underlag ved sying av elastiske stoff eller stoff med mye napper.	
Det er løkker i overtråden.	Overtrådspenningen er for slakk. 	Trekk i tråden med hånden for å sjekke trådspenningen når overtråden er ført gjennom hullet i trykkfoten. Hvis det er vanskelig å se, kan du sammenligne med andre nålestenger uten løkker.	s. 113

Symptom	Sannsynlig årsak	Tiltak	Sidehenvisning
Det er løkker i overtråden.	Trådspenningen stemmer ikke med strammingen av trådspenningsknotten.	Hvis det ikke er mulig å justere trådspenningen, er det mulig at voks og støv har samlet seg i de øvre og midtre trådlederplatene, slik at trådspenningslederplaten hever seg. Rengjør trådspenningsplatene.	s. 248
	Tråden er ikke riktig trædd rundt de øvre trådspenningskivene.	Rengjør den øvre trådspenningskiven. Træ om og sørg for at spenningskiven roterer når du trekker i tråden.	s. 249
	Trådkvaliteten er dårlig.	Prøv å sy med en annen tråd. Hvis problemet opphører etter at tråden er byttet, er det trådkvaliteten som er problemet. Bytt tråden med én som er av god kvalitet.	
Maskinen bråker.	Lo kan ha samlet seg i kroken.	Rengjør kroken.	s. 245
	Overtråden er ikke trædd riktig.	Kontroller trådbanen, og træ deretter overtråden igjen.	s. 55
	Kroken er skadet.	Skift ut kroken. Ta kontakt med nærmeste autoriserte forhandler.	
	Det er ikke påført nok olje.	Hell olje på de anbefalte delene.	s. 250
Nåltræderen kan ikke brukes.	Nålen er ikke i korrekt posisjon.	Berør tasten for å flytte nålestangen som skal træs til broderiposisjonen.	s. 62
	Anbefalte nåltyper er ikke benyttet på maskinen.	Bytt, og bruk anbefalt nål.	s. 33, 86
	Nålen er ikke korrekt installert.	Sett inn nålen riktig.	s. 33, 86
	Kroken på den automatiske nåltrædermekanismen er bøyd.	Ta kontakt med nærmeste autoriserte forhandler.	s. 33, 86
Trådspenningen er feil.	Overtråden er ikke trædd riktig.	Kontroller trådbanen, og træ deretter overtråden igjen.	s. 55
	Undertråden er ikke riktig trædd.	Træ undertråden på korrekt måte.	s. 36
	Spenningen i undertråden er feil.	Juster undertrådsspenningen.	s. 112
Overtråden løsner fra nålen når broderingen starter.	Hvis en kort trådlengde blir igjen etter at tråden er trimmet, kan tråden løsne fra nåløyet når broderingen starter igjen.	Still den gjenværende trådlengden til "LANG TRÅDËNDE" på innstillingsskjermens andre side.	s. 201
Overtråden rekker ikke undertråden når broderingen starter.	Det er ikke mer tråd igjen i spolen, tråden mates ikke fra spolen, eller tråden som mates fra spolen er for kort.	Træ den nedre tråden på korrekt måte.	s. 36

Symptom	Sannsynlig årsak	Tiltak	Sidehenvisning
Feilmelding om røket tråd vises og maskinen stopper, selv om tråden ikke er røket.	Hvis sensoren som oppdager om tråden har røket i trådspenningshjulet til trådspenningsknotten ikke oppdager at tråden mates, selv om maskinen går, vises en feilmelding om røket tråd, og maskinen stopper. Hvis tråden kommer ut av trådspenningshjulet, selv om tråden ikke er røket, oppdager maskinen at tråden ikke mates, og stopper.	Rengjør spenningsenheten. Før tråden gjennom trådspenningskiven på korrekt måte. Hvis meldingen om røket tråd vises etter at maskinen er rengjort og trædd på nytt, kan det hende at sensoren er skadet. Ta kontakt med nærmeste autoriserte forhandler.	s. 57, 249
Det er nålehakk eller hull i plagget.	Nålen er sløv.	Bytt nålen. Sløve nåler går ikke lett gjennom plagget, slik at stoffet kan revne.	s. 33, 86
	Stoffet er for skjørt.	Nålens nedsenkning i stoffet kan skade skjøre stoffer. Bruk vlieseline oppå stoffet.	s. 223
Stoffet rynker seg.	Tråden er for stram.	Juster spenningen i henhold til stofftypen og tråden som benyttes. Polyestertråd strekkes spesielt hvis trådspenningen er for høy ved sying. Når syingen er fullført, går tråden tilbake til opprinnelig styrke, slik at det blir rynker i stoffet.	s. 113
	Rammespenningen i stoffet er ikke riktig.	Fest ikke-elastiske, vevde stoffer godt i rammen. Løs innramming fører til at stoffet krøller seg ved sying. Fest myke strikkestoffer stramt med stabil vlieseline. Overstrekking av stoffet fører til at det blir rynkete når rammen tas av.	s. 222
	Kantstingene er for lange.	Digitaliser mønsteret på nytt med fyllsting eller flere rader kantsting.	
	Nålen er sløv.	Sløve nåler trykker ned og skader stoffet. Bytt nålen.	s. 33, 86
	Mønstertettheten er for kraftig.	For mange sting i ett område trekker stoffet slik at det rynker seg. Reduser mønstertettheten med 5–10 %.	



FORSIKTIG

- Denne maskinen er utstyrt med en trådsensormekanisme. Hvis maskinen ikke er trædd med overtråden, fungerer ikke maskinen på korrekt måte, selv om start/stopp-knappen aktiveres etter at maskinen låses opp.
- Hvis maskinen plutselig stopper:
 - Slå av maskinen og koble fra strømledningen.
 - Start maskinen på nytt med riktig betjeningsprosedyre. Se side 38.

Feilmeldinger

Hvis du trykker på start/stopp-knappen før maskinen er klar, eller hvis feil handling utføres, stopper maskinen og informerer deg om feilen med en alarm og en feilmelding. Hvis en feilmelding vises, løser du problemet ved å følge instruksjonene i meldingen.

Lukk meldingen ved å berøre **LUKK** eller ved å utføre handlingen på korrekt måte, og deretter berøre

LUKK. Ta kontakt med nærmeste autoriserte forhandler hvis meldingen vises igjen.

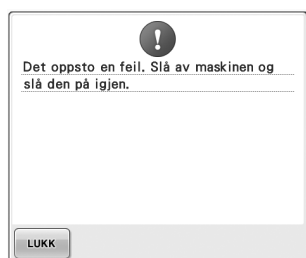

En feil oppsto.



Det er for mange tegn for den valgte broderirammen i tekstarrangementetsbuen.
Endre tekstarrangementet eller broderirammen.



Den monterte broderirammen er for liten.
Kontroller hvilke broderirammer som kan benyttes, og monter deretter en større broderiramme. (Se side 47.)



Overtråden har røket, tråden har løsnet fra trådspenningsskiven eller trådlederen, eller maskinen er ikke trædd på korrekt måte.

Kontroller at tråden er ført under den øvre og den midtre trådlederen, og trå overtråden på korrekt måte. (Se side 55.) Hvis tråden ikke har røket, må trådlederne og spenningsenheten rengjøres. (Se side 248.)

Undertråden røyk eller ble tom.

Kontroller at det er tråd på undertrådsspolen, og at ca. 50 mm tråd er trukket ut, og sett deretter undertråden inn på nytt. (Se side 36.)

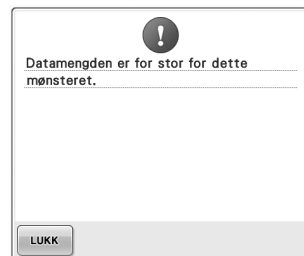

Mønstrene du redigerer tar opp for mye plass i minnet, eller du redigerer for mange mønstre for minnet.



Syng kan ikke startes fra den angitte startposisjonen.

Bytt startposisjonen eller flytt rammen og endre broderiposisjonen. (Se side 123, 124.)



Nålen har stoppet i feil stilling.

Drei håndhjulet slik at merket på håndhjulet peker oppover.



Nålestanghuset kan ikke flyttes til den opprinnelige stillingen.

Berør  for å nullstille nålestanghuset automatisk.

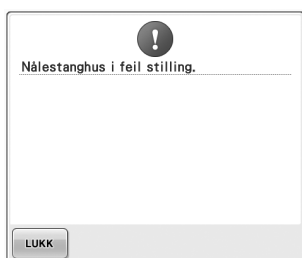

Nålestanghuset har stoppet i feil stilling.

Berør  for å nullstille nålestanghuset automatisk.

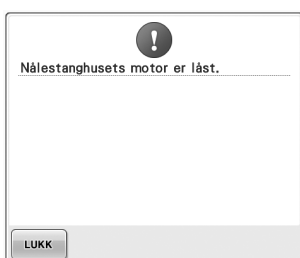

Nålestanghusets motor har låst seg.

Berør  for å nullstille nålestanghuset automatisk.



Den automatiske nåltrædermekanismen fungerer ikke på korrekt måte.

Fjern tråden som har floket seg i den automatiske nåltrædermekanismen, og berør deretter .



En annen handling ble utført mens den automatiske nåltrædermekanismen trådte nålen.

Trykk på den automatiske nåltræderknappen, og utfør deretter handlingen etter at nålen er trædd. (Se side 59.)

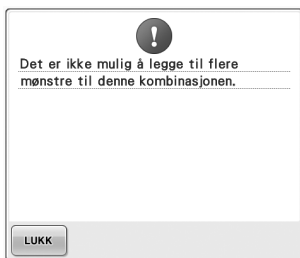

For mange mønstre blir redigert i forhold til ledig minne.

Slett noen mønstre fra det kombinerte minnet.



Mønsteret kan ikke lagres fordi minnet er fullt.

Slett noen mønstre.



Minnekapasiteten til USB-enheten er overskredet.

Det er for mye data i maskinen eller på USB-enheten.



RETUR ble berørt på broderiskjermen.

Berør **OK** for å gå tilbake til broderiinnstillingsskjermen. Det forrige broderiet på broderiskjermen blir avbrutt.



Det valgte mønsteret blir slettet fordi  **ble berørt.**



Bildet blir slettet.



Maskinen ble slått av under syng og deretter slått på igjen.

Berør **OK** for å stille maskinen tilbake til tilstanden den hadde når den ble slått av (mønsterposisjon og antall sting). Følg prosedyren som beskrives i "Fortsette å brodere etter at maskinen ble slått av" på side 110 for å justere nåleposisjonen og sy resten av mønsteret.



 **ble berørt mens trådfargene ble byttet.**



Et lagret kombinert mønster blir rotert på skjermen for broderiinnstillinger.



Trådholderen fungerer ikke på korrekt måte. Fjern tråden som har floket seg på trådholderen.



Trådklipperknappen ble aktivert mens en annen skjerm enn broderiskjermen eller broderiinnstillingsskjermen ble vist.

Vis broderiskjermen eller broderiinnstillingsskjermen før trådklipperfunksjonen brukes.



Trådklipperknappen ble aktivert før maskinen ble låst opp.

Berør  **LÅS** for å bruke trådklipperfunksjonen.



Maskinen trenger service. (Se side 251.)

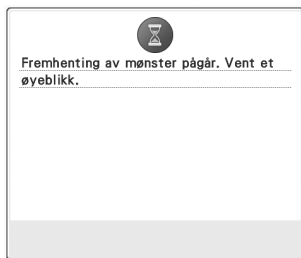

Maskinen henter et tidligere lagret mønster.



Maskinen ble stoppet mens nålestangshuset var i bevegelse.

Berør  **LUKK** for å nullstille nålestangshuset automatisk.

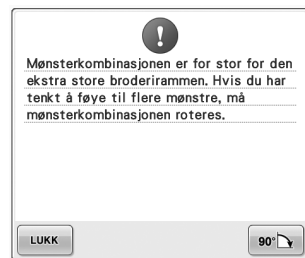

Det kombinerte tegnmønsteret er for stort for broderirammen.

Roter mønsteret 90 grader, og fortsett deretter med å kombinere tegn.



Det kombinerte tegnmønsteret er for stort til den ekstra store broderirammen.

Endre tegnmønsterkombinasjonen.



Motoren har låst seg på grunn av en flokete tråd eller andre problemer med trådføringen.

Hvis tråden har floket seg i spoleholderen, må rennen rengjøres og oljes. (Se side 247 og 251.)



USB-mediet er skrivebeskyttet.

Opphev skrivebeskyttelsen.



USB-mediet er skrivebeskyttet.

Berør **LUKK**, og avbryt skrivebeskyttelsen.



Du prøvde å velge et mønster etter at USB-enheten hvor mønsteret var lagret ble endret.



Du prøvde å lagre et kopibeskyttet mønster på en USB-enhet eller en datamaskin.

Ifølge loven om opphavsrett kan ikke mønstre som det er ulovlig å kopiere eller redigere, lagres på USB-medier eller datamaskiner. Lagre mønsteret i maskinens minne.



Du prøvde å bruke en redigeringsfunksjon med mønsteret delvis utenfor det røde omrisset.

Flytt mønsteret slik at det kommer helt innenfor omrisset.



Et broderikort som ikke kan brukes er satt inn.

Ta ut broderikortet.



Filformatet er ikke kompatibelt med denne maskinen.

Kontroller listen med compatible filformater. (Se side 202.)

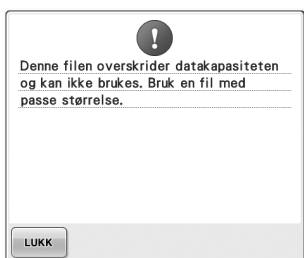

Filstørrelsen overskrider maskinens datakapasitet.

Bekreft filstørrelse og format. (Se side 202.)



Et stort (splittet) broderimønster ble valgt for kombinasjon med et annet broderimønster.

Dette mønsteret kan ikke kombineres.

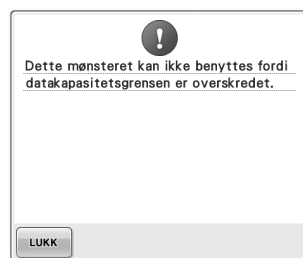

Mønsteret har for mange sting, og kan ikke benyttes.

Data som overgår stingspesifikasjonene (500 000 sting) kan ikke vises. Bruk datamønsterprogramvare til å redusere antall sting.



Du prøvde å hente et mønster som ble lastet ned til en annen maskin.



Du prøvde å bruke enheter som ikke er kompatible.



USB-mediet overfører.

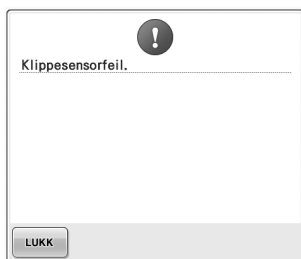

Støv kan ha samlet seg i den bevegelige klipperen.
Rengjør den bevegelige klipperen.
(Se side 246.)



En feil oppstod i USB-enheten.



Du prøvde å hente eller lagre et mønster uten at USB-enhet er lastet.
Last USB-media.

Ta kontakt med nærmeste autoriserte forhandler hvis én av følgende meldinger vises.

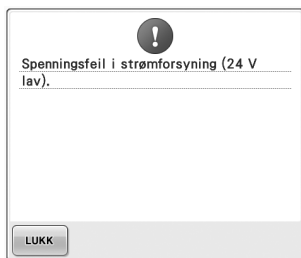
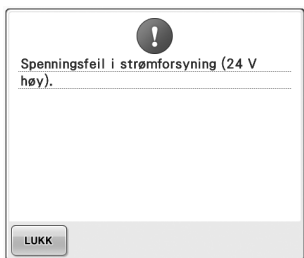
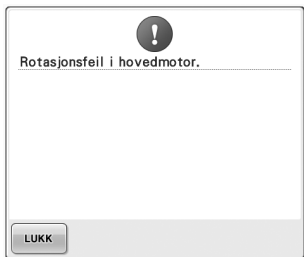
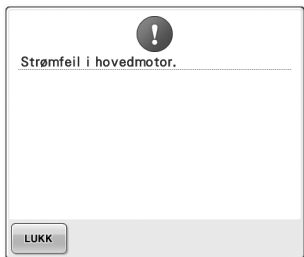
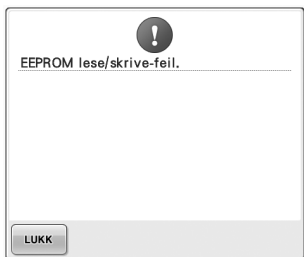



Hvis maskinen ikke svarer når du trykker på en tast

Hvis ingenting skjer ved berøring av taster på skjermen (ingen taster kan velges eller tastene er feilplassert), justeres berøringspanelet som beskrevet under.

- 1 **Berør et hvilket som helst sted på berøringskjermen, og slå maskinen av og på igjen.**

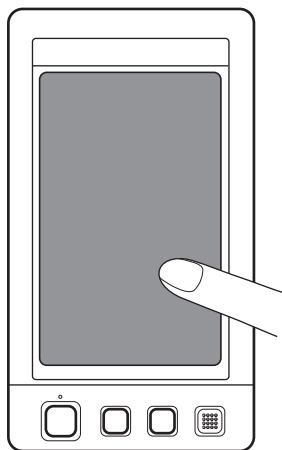

- Fortsett med å holde på berøringskjermen til skjermen under vises.
 - Start/stopp-knappen er rød.
- Justeringskjermen vises.

- 2 **Bruk den medfølgende berøringspennen til å berøre midten av kryssene som er nummerert fra 1 til 5 på skjermen.**

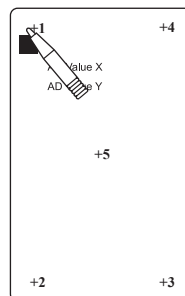

- AD Value X og AD Value Y endres for hvert nummererte kryss som berøres for å vise variablene.
- Hvis alarmen lyder når kryss nummer 5 berøres, har en feil oppstått ved innstillingen og "ERROR" vises på skjermen. Berør kryssene én gang til fra 1 til 5.

! FORSIKTIG

- **Bruk den medfølgende berøringspennen til å justere berøringspanelet. Ikke bruk mekanisk blyant, strutrekker eller andre harde eller skarpe gjenstander. Ikke utøv trykk på displayet, da dette kan føre til skade.**

- 3 **Etter at de nødvendige innstillingene er foretatt på berøringspanelet, vises "SUCCESS" på skjermen.**

! Bemerk

- Hvis tastene fortsatt ikke fungerer etter justering av berøringspanelet, eller hvis berøringspanelet ikke kan justeres, må du ta kontakt med nærmeste autoriserte forhandler.

- 4 **Slå maskinen av, og deretter på igjen.**

Spesifikasjoner

Broderimaskinens spesifikasjoner

Element	Spesifikasjoner
Vekt	37 kg (81 lb)
Maskinstørrelse	512 (B) × 589 (D) × 586 (H) mm (20-5/32 (B) × 23-3/16 (D) × 23-1/16 (H) tommer)
Syhastighet	Maksimal/sylinder: 1 000 spm. Caps: 600 spm Hastighetsområde/maks.: 1 000 spm. Min.: 400 spm
Kroktype	Vertikalt roterende krok
Krokstørrelse	Normal størrelse (type L)
Nål	HA130EBBR / #11
Nålenummer	6 nåler
Trådspenning	Manuell
Capssyng	(Ekstrautstyr) 60 mm (H) × 130 mm (B) (2-3/8 tommer (H) × 5-1/8 tommer (B))
Rørformet syng	(4 rammer tilgjengelig) 200 mm (H) × 300 mm (B) (7-7/8 tommer (H) × 11-3/4 tommer (B)), 130 mm (H) × 180 mm (B) (5-1/8 tommer (H) × 7-1/8 tommer (B)), 100 mm (H) × 100 mm (B) (4 tommer (H) × 4 tommer (B)), 40 mm (H) × 60 mm (B) (1-1/2 tommer (H) × 2-3/8 tommer (B))
Trådklipping	Over- og undertråd
Sensor som oppdager om tråden har røket	Ja / overtråd og undertråd
Automatisk nåltræder	Ja
Kommunikasjon med PC	USB-port
Datalagring	USB-medier

Oppgradere maskinens programvare

Du kan bruke USB-medier eller en datamaskin til å laste ned programvareoppgraderinger til brodermaskinen.

Hvis et oppgraderingsprogram er tilgjengelig på <http://solutions.brother.com>, kan du laste ned filene i henhold til instruksjonene på nettsidene og trinnene nedenfor.



Bemerk

- Når du bruker USB-medier til å oppgradere programvaren, må du kontrollere at det ikke er andre data enn oppgraderingsfilen på USB-enheten før du starter oppgraderingen.

Oppgraderingsprosedyre ved hjelp av USB-enhet

- 1 Hold knappen for automatisk tråing inne, og slå på strømmen.

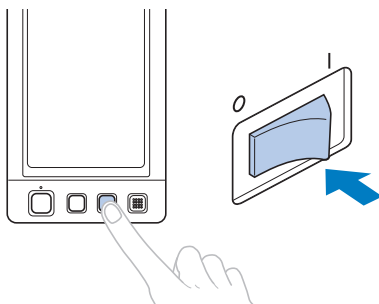

► Følgende bilde vises i LCD-displayet.

- 2 Berør .

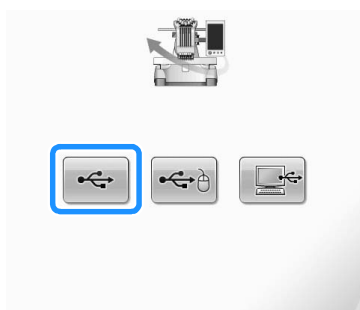

- 3 Sett USB-mediet i maskinens primære (øverste) USB-port. Enheten skal kun inneholde oppgraderingsfilen.

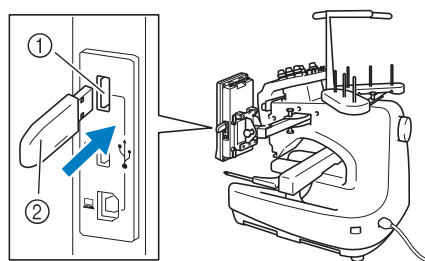

- 1 Primær (øverste) USB-port for medier
- 2 USB-medier



Bemerk

- Adgangslampen vil begynne å blinke når du har satt inn en USB-enhet, og maskinen bruker omtrent 5–6 sekunder på å gjenkjenne enheten. (Tiden kan variere avhengig av USB-enheten.)

- 4 Berør .



► Oppgraderingsfilen er nå lastet ned.



Bemerk

- Hvis det oppstår en feil, vises det en rød feilmelding i tekstformat. Hvis nedlastingen er vellykket, vises følgende melding.



- 5 Ta ut USB-mediet og slå maskinen av og på igjen.

Oppgraderingsprosedyre ved hjelp av datamaskin

- 1 Hold knappen for automatisk trøing inne, og slå på strømmen.

► Følgende bilde vises i LCD-displayet.

- 2 Berør  .

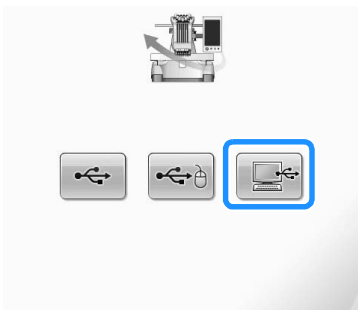

- 3 Sett koblingen på USB-kabelen i de tilhørende USB-portene på datamaskinen og maskinen.

► "Flyttbar disk" vises i "Datamaskin" (Min datamaskin).

- 4 Kopier oppgraderingsfilen til "Flyttbar disk".

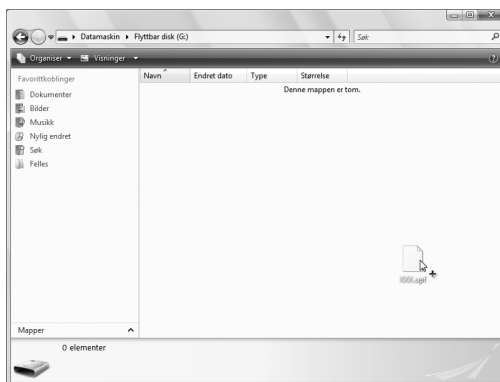

- 5 Berør  .



► Oppgraderingsfilen er nå lastet ned.



Bemerk

- Hvis det oppstår en feil, vises det en rød feilmelding i tekstformat. Hvis nedlastingen er vellykket, vises følgende melding.



- 6 Ta ut USB-kabelen, og slå på og av maskinen.

Indeks

Symboler

“DST”-innstilling 194, 199

A

Alfabetmønstre 145
Antall trådfargebytter 72, 74, 75
Applikasjonsalfabet 150, 210
Applikasjonssøm 117, 210
Automatisk nåltræderknapp 21, 59
Automatisk nåltrædermekanisme 59
Automatiske festesting 122
Avslutte broderingen 65
 pause 128
 ved fargebytter 128
Avslutte redigering-tast 73
Avstand fra midten (loddrett) 73, 75
Avstand fra midten (vannrett) 73

B

Bakgrunnsfarger 199
Bein 20
Berøringspanel 21
Blomsteralfabetmønstre 148
Brodere
 hjørnet av stoffet 93
 skråbånd eller bånd 93
 små stoffstykker 93
Broderi
 gjentatt sying 124
 grunnleggende metode 63
Broderidata 136
Broderikort 152
Broderimønstre 141
 redigere 44
 velge 42
Broderiposisjon 96
Broderiramme
 feste 47
 feste på maskinen 49
 fjerne 68
 typer 88
Broderirammeholder
 feste 29
 fjerne 227
 installere 237
Broderirammeindikatorer 47, 73, 75
Broderiskjermen 53, 77
Broderitråd 55
Brukerpanel 20, 21, 27

C

Caps
 golftype 226
 lav profil (langt nedtrykket) 226
 standard (pro style) 226

Capsramme 225
 feste 232
 fjerne 236
 klargjøre til bruk 227
Capsrammedriver 227
 installere 227
 justere 228
Collegestoff 223

D

Datamaskin
 port 81
 USB 156
Delete file-tasten (slett fil) 152, 161
Denim 223
DST 199
Duplisere et mønster 180

E

Ekstraustyr 23
Endre
 broderiposisjon 96
 farger på mønsteret 171
 lederne på skjermen 196
 måleenhet 205
 språk 205
 størrelse 164
 tegnavstand 167
 tekstarrangementet for et tegn 167
 trådfargevisning 197
 trådsneller 103
 trådtetthet 170

F

Fargeinformasjon 197
Fargetrådtabell 220
Feilmeldinger 261
Feilsøking 206, 252
Festestingtast 76, 122
Flerfargetast 74, 170
Flytte mønster 163
Flytte nålen 62
Forhåndsvisne bildet 46
Forhåndsvisningstast 72, 73, 76
Førrige side-tast 72
Fortsette å brodere 110
Frottéhåndkle 223
Funksjoner 8

G

Genser 223
Gjenværende lengde 201
Golfskjorte 223
Golftype 226

Greske alfabetmønstre	151	Luftehull	21
Grunnleggende prosedyrer	35		
H		M	
Henter		Manuelle nålestanginnstillinger	132
fra broderikort	152	Maskinen sett forfra	20
fra datamaskin (USB)	156	Maskinens betjeningstast	206
fra minnet	151	Mellomromtast	74, 167
fra USB-medier	160	Midtpunkt	197
Hereskjorte (vevd)	223	Midtre trådleder	20
Hodeplagg	223	Miniaturstørrelse	198
Hoppkode	199	Monogram og rammemønstre	142
Horisontalt speilbilde-tast	164	Mønsterlisteskjerm	42, 72
Hoveddeler	20, 206	Mønsterstørrelse	73, 75
Høyre side/maskinen sett bakfra	21	Mønstervalgast	70, 163
Høytaler	21	Montering	24
høytalervolum	204	Monteringsjigg til capsramme	227, 230
Høytalervolum	204	Musepekerens utseende	205
Håndhjul	21, 250	Måleenheter	195, 205
I		N	
Industriell broderiramme	224	Navn på maskinens deler	20
Informasjon om digitalisering	238	Nedre trådleder	20
Innstillinger for skjermsparer	201	Neste side-tast	72
Innstillingstast	70, 194	Nål	33
Innstill-tast	72	bytte	86
		nåltræding	59
		Nåleplate	246
		Nålestanghus	20
		Nålestangtast	54, 78
J		O	
Justere		Område for mønstervisning	70, 75
beina	26	Områdevisning	77
berøringspanel	269	Oppgradere maskinens programvare	271
brukerpanel	27	datamaskin	272
capsrammedriver	228	USB-medier	271
rediger mønstre	163	Opplåsingstasten	63, 78
syhastighet	127	Oppstillingstast	74, 148, 167
trådspenning	112	Øvre trådleder	20
vinkel	97		
K		P	
Klipping ved hopp	199	Piltast	96, 163
Kombinere mønstre	162	Posisjonstast	73, 76, 96, 163
Kontrollere		Provetast	51, 76
forhåndsvisningsbilde	46		
nålestengene og trådfargene	53	R	
trådsnellebytter	101	Rammemønster	141
trådspenning	67	Redigere	44, 162, 181
Kordfløyel	223	kombinert mønster	182
Krok	245	starte på nytt fra begynnelsen eller midten	105, 108
Krokdeksel/krok	20	Rediger-tast	71, 76
		Renessansealfabetmønstre	149
		Rengjøre	
		kroken	245
		LCD	245
		maskinoverflaten	245
		rundt nåleplaten	246
		smøre maskinen	250
		spoleholder	247
		trådstyrere	248
		vedlikeholdsmelding	251
L			
Lagre broderimønstre	187		
datamaskin	190		
maskinens minne	187		
USB-medier	189		
Lav profil (langt nedtrykket)	226		
LCD	21, 34, 70		
Ledere på skjermen	196		
Lerret	223		
Låse nålestangen	97		
Låsemekanisme	63		

Reserve Stop-tasten	78, 128, 130
Reservert nål	132, 195
Returtast	72, 78
Ringer	47, 91, 222
Rotasjonsvinkel	73, 75
Rotate All-tasten (roter alt-tast)	76, 97, 181
Roteringstast	74, 166

S

Satengjakke	223
Seksnåls maskin	8
Sengetøy i bomull	223
Silke	223
Skjerm	34, 39, 40, 70
Skjerm for mønsterredigering	44, 73, 162
Skjerm for valg av mønstertype	42, 71
Skjermen for broderiinnstillinger	45, 75, 181
Slette	
et lagret mønster	152, 161
korte sting	201
mønster	180
Slettetast	73, 147
Sletting av korte sting	194, 201
Smøring	250
Snelle	56
Snellebytteindikator	77, 102
Snelleholder	20, 29
Spenningshjul	67, 113
Spesifikasjoner	270
Splittede (store) broderimønstre	214
Spoleholder	36, 37, 112, 247
fjerne	36
sette inn på nytt	37
Spolevikler	240
Språk	195, 205
Standard (Pro Style) caps	226
Standard Tail	194, 201
Start-/stopp-knapp	21, 64
Stingteller	77
Stoff	34, 93
anbefalinger	34
fjerne	68
forholdsregler for capser	227
Stoff-/vlieselinetablell	223
Strikket genser	223
Strømbryter	21, 38, 69
Strømledning	38, 69
Støpsel	21
Størrelse (loddrett)	72, 73
Størrelse (vannrett)	72, 73, 75
Størrelsestast	72, 74, 164
Sy	
applikasjon	210
mønstre justert i forhold til et merke på stoffet	218
Sy broderiet	63
Syhastighet	127
Sylampe	20, 203
Syrekkefølge	77
Sytast	76
Sytid	77

T

Tajima-data	137, 199, 220
Tast for å sy fremover/bakover	78, 105, 108
Tast for bytte av trådfarge	74, 128, 171
Tast for maksimal syhastighet	78
Tast for midlertidig nålestanginnstilling	78, 130
Tast for start-/sluttposisjon	76, 123, 124
Tetthetstast	74, 170
Tilbehør	22
Tips til betjening av maskinen	217
Træ	
nål	59
overtråd	53, 55
Træ overtråden	53
Tråd	33, 34, 55, 221
Trådanbefalinger	34
Tråddelengde	201
Trådfarge	220
Trådfargevisning	197
Trådklipperknapp	21, 66
Trådleder	20, 56
Tråddelerenhet	28
Tråddelerstifter	20
Tråddelerstøtte	20
Trådsensor	204
Trådsneller	103
bytte	103
enkelt bytte	104
Trådspenning	112, 244
Trådspenningsknotter	20, 113
Trådspenningskive	57
Trådtetthet	170
Tråklekant	116
T-skjorte	223

U

Uavbrutt brodering (én farge)	131
Underlag	221
Undertøy	223
Undertrådspole	33
installere	36
USB-medier	160, 189
USB-tilkobling	80
datamaskin	81
media	80
mus	82
Utseende	34, 70

V

Valg av mønster	140
Vanlig skjerm	70
Vedlikehold	206, 245
Velge	
broderimønster	42, 140
rediger mønster	163
Version	195
Visning av trådfargeoppsett	78
Vlieseline	90, 221, 223
Vogn	20

Ø

Øvre trådleder	20
----------------------	----

Besøk oss på <http://solutions.brother.com> der du kan få produktstøtte og svar på hyppig stilte spørsmål (HSS).