

**brother**<sup>®</sup>

Borduurmachine

**PR-1000**

# Bedieningshandleiding

Productcode: 884-T10

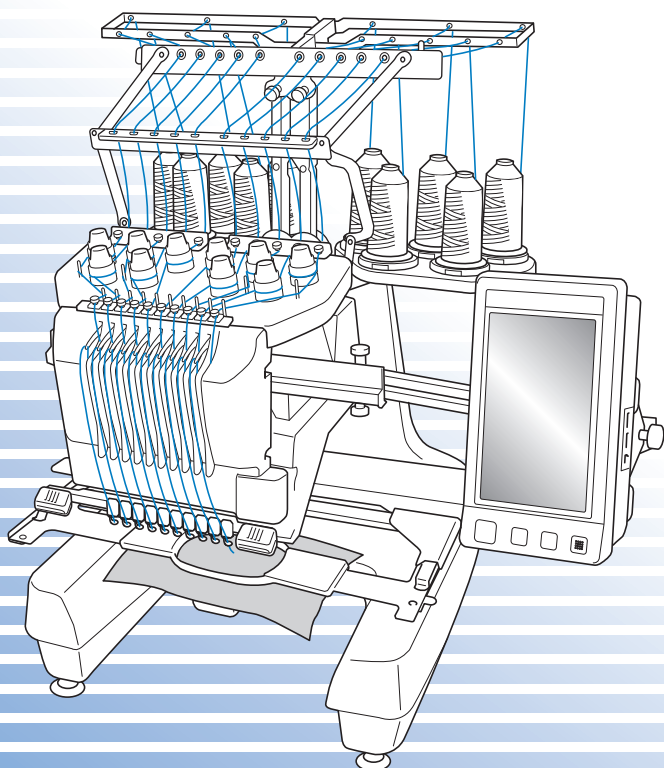

## Handelsmerken

FlashFX<sup>®</sup> is a registered trademark of Datalight, Inc.

FlashFX<sup>®</sup> Copyright 1998-2007 Datalight, Inc.

U.S. Patent Office 5,860,082/6,260,156

FlashFX<sup>®</sup> Pro<sup>™</sup> is a trademark of Datalight, Inc.

Datalight<sup>®</sup> is a registered trademark of Datalight, Inc.

Copyright 1989-2007 Datalight, Inc., All Rights Reserved

Video powered by Mobiclip<sup>™</sup> encoding and playback technology. 

---

### IMPORTANT:

**READ BEFORE DOWNLOADING, COPYING, INSTALLING OR USING.**

**By downloading, copying, installing or using the software you agree to this license. If you do not agree to this license, do not download, install, copy or use the software.**

### Intel License Agreement For Open Source Computer Vision Library

Copyright © 2000, Intel Corporation, all rights reserved. Third party copyrights are property of their respective owners.

Redistribution and use in source and binary forms, with or without modification, are permitted provided that the following conditions are met:

- Redistribution's of source code must retain the above copyright notice, this list of conditions and the following disclaimer.
- Redistribution's in binary form must reproduce the above copyright notice, this list of conditions and the following disclaimer in the documentation and/or other materials provided with the distribution.
- The name of Intel Corporation may not be used to endorse or promote products derived from this software without specific prior written permission.

This software is provided by the copyright holders and contributors "as is" and any express or implied warranties, including, but not limited to, the implied warranties of merchantability and fitness for a particular purpose are disclaimed. In no event shall Intel or contributors be liable for any direct, indirect, incidental, special, exemplary, or consequential damages (including, but not limited to, procurement of substitute goods or services; loss of use, data, or profits; or business interruption) however caused and on any theory of liability, whether in contract, strict liability, or tort (including negligence or otherwise) arising in any way out of the use of this software, even if advised of the possibility of such damage.

All information provided related to future Intel products and plans is preliminary and subject to change at any time, without notice.

---

Secure Digital (SD) Card is een gedeponeerd handelsmerk of handelsmerk van SD Card Association.

CompactFlash is een gedeponeerd handelsmerk of handelsmerk van Sandisk Corporation.

Memory Stick is een gedeponeerd handelsmerk of handelsmerk van Sony Corporation.

SmartMedia is een gedeponeerd handelsmerk of handelsmerk van Toshiba Corporation.

MultiMediaCard (MMC) is een gedeponeerd handelsmerk of handelsmerk van Infineon Technologies AG.

xD-Picture Card is een gedeponeerd handelsmerk of handelsmerk van Fuji Photo Film Co. Ltd.

IBM is een gedeponeerd handelsmerk of handelsmerk van International Business Machines Corporation.

Microsoft, Windows en Windows Vista zijn gedeponeerde handelsmerken of handelsmerken van Microsoft Corporation.

Elk bedrijf waarvan de software in deze handleiding is vermeld, heeft een softwaregebruiksrechtsovereenkomst met betrekking tot zijn speciale programma's.

Alle andere merk- en productnamen die worden genoemd in deze handleiding zijn gedeponeerde handelsmerken van hun respectievelijke bedrijven. De uitleg van symbolen zoals ® en ™ wordt echter niet uitgebreid aangegeven in de tekst.

## Inleiding

Gefeliciteerd met de aanschaf van deze borduurmachine. Lees voordat u de machine gebruikt de "BELANGRIJKE VEILIGHEIDSINSTRUCTIES". Bestudeer vervolgens ook deze handleiding, zodat u de diverse functies juist kunt uitvoeren.

Nadat u de handleiding hebt doorgenomen, raden wij u aan deze op een handige plaats op te bergen, zodat u hem in de toekomst gemakkelijk kunt raadplegen.

## BELANGRIJKE VEILIGHEIDSINSTRUCTIES

Lees deze veiligheidsinstructies voordat u de machine gebruikt.

### GEVAAR - Beperk het risico van een elektrische schok:

- 1 Neem in de volgende gevallen **altijd** direct na gebruik de stekker uit het stopcontact: voordat u de machine gaat schoonmaken, wanneer u onderhoud uitvoert zoals in deze handleiding aangegeven of wanneer u de machine onbeheerd achterlaat.

### WAARSCHUWING - Beperk het risico van brandwonden, brand, een elektrische schok of persoonlijk letsel:

- 2 Neem **altijd** de stekker uit het stopcontact wanneer u de machine smeert of ander onderhoud uitvoert zoals beschreven in de bedieningshandleiding.

- Zet hiertoe eerst de hoofdschakelaar op "O" om de machine uit te zetten. Pak vervolgens de stekker en trek deze uit het stopcontact. Trek hierbij **niet** aan het snoer.
- Sluit de machine rechtstreeks aan op een wandstopcontact. Gebruik geen verlengsnoer.
- Neem **altijd** de stekker uit het stopcontact wanneer de stoom uitvalt.

- 3 Gebruik de machine **nooit** wanneer het snoer of de stekker beschadigd is, wanneer de machine niet goed werkt, wanneer de machine gevallen of beschadigd is of met water in contact is gekomen. Breng de machine naar de dichtstbijzijnde erkende dealer of een servicecentrum als deze moet worden nagekeken of gerepareerd of als er elektrische of mechanische afstellingen nodig zijn.

- Voorkom elektrische schokken of brand: gebruik geen beschadigd netsnoer of los stopcontact. Zorg dat de netstekker goed en stevig in het stopcontact zit.
- Wanneer u tijdens het gebruik van de machine iets ongewoons opvalt - geur, hitte, verkleuring, vervorming - stop dan onmiddellijk en haal de netstekker uit het stopcontact.
- Wanneer u de machine wilt verplaatsen, moet u deze van onderen oppakken. Wanneer u bij het verplaatsen de machine op een andere plek vasthoudt, kan de machine beschadigd raken of vallen. Dit zou letsel tot gevolg kunnen hebben.
- Maak bij het verplaatsen van de machine geen plotselinge, onvoorzichtige bewegingen. Daarmee kunt u letsel aan uw rug of knieën oplopen.
- Pas bij het verplaatsen van de machine op dat u het bedieningspaneel, de draadgeleiders of andere onderdelen niet aanraakt. Anders kunt u letsel oplopen.

## 4 Houd **altijd** het werkvlak leeg:

- Gebruik de machine **nooit** wanneer de ventilatieopeningen zijn geblokkeerd. Houd de ventilatieopeningen van de machine vrij van pluïsjes, stof en losse stukken stof.
- Gebruik **geen** verlengsnoeren. Sluit de machine rechtstreeks aan op een wandstopcontact.
- Zorg dat u **nooit** voorwerpen in openingen steekt of laat vallen.
- Steek geen vingers in de openingen van de machine, zoals in de buurt van de wagen. Dit kan letsel veroorzaken.
- Gebruik de machine **niet** op plaatsen waar spuitbussen worden gebruikt of op plaatsen waar zuurstof wordt toegediend.
- Gebruik de machine **niet** in de buurt van de warmtebron, zoals een fornuis of strijkijzer. Anders kan de machine, het netsnoer of de stof ontvlammen, met brand of een elektrische schok als gevolg.
- Gebruik deze machine **niet** in de buurt van open vuur. Door de beweging van het borduurraam kan de stof in brand vliegen.
- Plaats de machine **niet** op een wankel of schuin oppervlak. Dan kan de machine vallen en letsel veroorzaken.
- Stoot op **geen** enkele manier tegen de machine wanneer u het borduurraam of een andere meegeleverde accessoire bevestigt of losmaakt, of wanneer u onderhoud aan de machine verricht.

## 5 Let vooral op tijdens het naaien:

- Houd **altijd** de naald goed in de gaten. Gebruik geen verbogen of beschadigde naalden.
- Houd uw vingers uit de buurt van **alle** bewegende onderdelen. Wees vooral voorzichtig in de buurt van de naald.
- Terwijl de machine in gebruik is, houdt u uw handen uit de buurt van de naaldstanghouder en alle bewegende onderdelen in de buurt van de naaldstanghouder. Anders kunt u letsel oplopen.
- Zet de hoofdschakelaar op "O" om deze uit te schakelen wanneer u een handeling uitvoert in de buurt van de naald, zoals de naald verwisselen.
- Gebruik **geen** beschadigde of onjuiste naaldplaat. Anders zou de naald kunnen breken.

## 6 Deze machine is **geen** speelgoed:

- Blijf in de buurt wanneer de machine wordt gebruikt door kinderen en let op als er kinderen in de buurt zijn.
- Deze machine is niet bedoeld om zonder toezicht te worden gebruikt door kinderen of minder bekwame personen.
- Let op dat jonge kinderen niet met deze machine spelen.
- Gebruik de schaar of het tornmesje niet voor andere doeleinden dan waarvoor ze zijn bestemd. Wanneer u een gat maakt met een tornmesje, houd uw handen en vingers dan weg van de snijrichting. Anders kunt u letsel oplopen wanneer het tornmesje uitschiet.
- Houd de plastic zak waarin de machine is geleverd uit de buurt van kinderen of gooi deze weg. Laat kinderen nooit met de zak spelen. Ze zouden erin kunnen stikken.
- Gebruik de machine niet buiten.

## **7** Voor een langere levensduur:

- Zet de machine niet weg op een plaats met direct zonlicht of met een hoge vochtigheidsgraad. Gebruik of plaats de machine niet in de buurt van een verwarming, strijkijzer, halogeenlamp of andere warme voorwerpen.
- Gebruik voor het reinigen van de machine alleen neutrale zeep of reinigingsmiddelen. Benzene, thinner en schuurmiddelen kunnen de behuizing en de machine beschadigen en mogen nooit worden gebruikt.
- Raadpleeg altijd de bedieningshandleiding wanneer u onderdelen, de naald of andere delen gaat verwisselen of installeren.

## **8** Voor reparatie of bijstellingen:

- Probeer op geen enkele manier de machine uit elkaar te halen, te repareren of veranderen. Dit kan leiden tot brand, letsel of een elektrische schok.
- Als de verlichtingsunit beschadigd is, moet deze worden vervangen door een erkende dealer.
- Als de machine een defect vertoont of moet worden afgesteld, controleert u eerst aan de hand van het overzicht voor probleemoplossing achter in deze bedieningshandleiding of u de reparatie of afstelling zelf kunt uitvoeren. Als u het probleem niet kunt verhelpen, raadpleegt u uw plaatselijke erkende Brother-dealer.

**Gebruik de machine alleen zoals bedoeld volgens de beschrijvingen in deze handleiding.**

**Gebruik uitsluitend accessoires die door de fabrikant in deze handleiding worden aanbevolen.**

**Gebruik alleen de interfacekabel (USB-kabel) die bij de machine is inbegrepen.**

**Gebruik alleen een muis die speciaal voor deze machine is ontworpen.**

**De inhoud van deze handleiding en de specificaties van dit product kunnen zonder voorafgaande kennisgeving veranderen.**

**Meer productinformatie en updates vindt u op onze website [www.brother.com](http://www.brother.com)**

# **BEWAAR DEZE INSTRUCTIES**

**Deze machine is bedoeld voor huishoudelijk gebruik.**

# ALLEEN VOOR GEBRUIKERS IN GROOT- BRITANNIË, IERLAND, MALTA EN CYPRUS

## BELANGRIJK

- Als u de stekkerzekering moet vervangen, gebruikt u een zekering die is goedgekeurd door ASTA voor BS 1362 (met het -teken) met de sterkte die op de stekker is aangegeven.
- Plaats de zekeringkap altijd terug. Gebruik nooit zekeringen waarvan de zekeringkap ontbreekt.
- Als het beschikbare stopcontact niet geschikt is voor de stekker van deze apparatuur, schaf dan via de erkende dealer het juiste snoer aan.

## VOOR GEBRUIKERS IN LANDEN MET 220- 240V WISSELSTROOM EN MEXICO

Personen (of kinderen) met beperkte fysieke, zintuiglijke of geestelijke vermogens of gebrek aan ervaring en kennis mogen deze machine alleen gebruiken onder toezicht en met aanwijzingen over het gebruik door degene die verantwoordelijk is voor hun veiligheid. U moet erop toezien dat kinderen niet met de machine spelen.



## Gebruiksrechtovereenkomst

Deze machine bevat gegevens, software en/of documentatie (verder te noemen "INHOUD") die het eigendom zijn van Brother Industries, Ltd. ("BROTHER"). DOOR DE INHOUD TE GEBRUIKEN, ACCEPTEERT DE KLANT DE VOORWAARDEN EN BEPALINGEN VAN DEZE OVEREENKOMST. BROTHER behoudt het eigendom van alle rechten over de INHOUD en de kopieën van de INHOUD in dit pakket. Voor de INHOUD wordt aan u ("KLANT") een licentie verstrekt (niet verkocht) onder de voorwaarden en bepalingen van deze overeenkomst.

Onder deze licentie wordt de KLANT toegestaan:

- De INHOUD te gebruiken in combinatie met de machine om borduurwerk te maken;
- De INHOUD te gebruiken in combinatie met de machine die de KLANT in eigendom heeft of gebruikt, aangenomen dat de INHOUD op niet meer dan een (1) machine tegelijk wordt gebruikt.

Tenzij anders aangegeven, wordt de KLANT niet toegestaan:

- Op enig moment meer dan één kopie van de INHOUD beschikbaar te hebben;
- De INHOUD te reproduceren, te wijzigen, te publiceren, te verspreiden, te verkopen, te verhuren, in sublicentie te geven of op andere wijze aan derden beschikbaar te stellen;
- De mediakaart of de INHOUD te verspreiden, te verhuren, in sublicentie te geven, te leasen, te verkopen, over te dragen of toe te wijzen;
- De INHOUD te decompileren, disassembleren of anderszins onderwerpen aan reverse engineering of anderen te helpen dit te doen;
- De INHOUD of een deel ervan te wijzigen, te vertalen, te veranderen of aan te passen voor zakelijke, commerciële of industriële doeleinden;
- BORDUURWERK te verkopen of anderszins te verspreiden dat is gemaakt met de INHOUD DIE OORSPRONKELIJK EEN BEPAALDE EIGENDOMSAANDUIDING BEVAT ONDER DE NAAM VAN EEN DERDE ANDERS DAN BROTHER (bijvoorbeeld '©DISNEY').

BROTHER behoudt alle rechten die hierin niet uitdrukkelijk aan de KLANT zijn toegewezen.

Niets in deze overeenkomst vormt een verklaring van afstand van de rechten van BROTHER volgens welk recht dan ook. Deze overeenkomst zal worden beheerst door het Japanse recht.

Als u vragen hebt over deze overeenkomst, kunt u deze schriftelijk stellen en naar het volgende adres sturen: Brother Industries, Ltd., 1-1-1 Kawagishi, Mizuho-ku, Nagoya 467-8562, Japan, ter attentie van: Afdeling Sales & Marketing P&H.



# Waarschuwingsetiketten

Op de machine treft u de volgende waarschuwingsetiketten aan.  
Neem de voorzorgsmaatregelen op de labels in acht.

1

	▲ CAUTION	▲ ACHTUNG	▲ ATTENTION	▲ ATENCION	▲ CAUTELA
	Carriage may cause injury. Do not put hands in carriage traveling path.	Um Verletzungen mit dem Stickarm zu vermeiden, nicht die Hände in die Nähe des Stickarms halten.	Le chariot peut provoquer des blessures. Ne pas mettre les mains dans le chemin du chariot.	El carro puede provocar lesiones. No poner las manos por donde pasa el carro.	O carro de transporte pode causar ferimentos. Não coloque as mãos sobre o trilho do carro de transporte.

	▲ PAS OP	▲ ATTENZIONE	▲ ПРЕДОСТЕРЕЖЕНИЕ	▲ 注意	▲ 当心
	De borduurarm kan verwondingen veroorzaken. Houdt uw handen buiten bereik van de borduurarm.	Il carrello potrebbe ferirvi. Non appoggiate la mano nel percorso del carrello.	Движущаяся каретка может быть причиной травмы. Не кладите руки на пути движения каретки.	刺しゅう機のキャリッジや刺しゅう枠が動いているときに、手や物を近づけないでください。 ケガの原因になります。	在绣花机的导轨或绣花框移动时，为避免造成伤害，请不要将手或物品靠近。

2

## Waar de etiketten zich bevinden

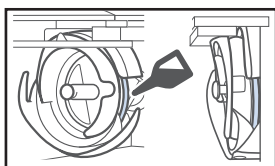

Doe eenmaal daags voor gebruik een druppel olie op de haak.

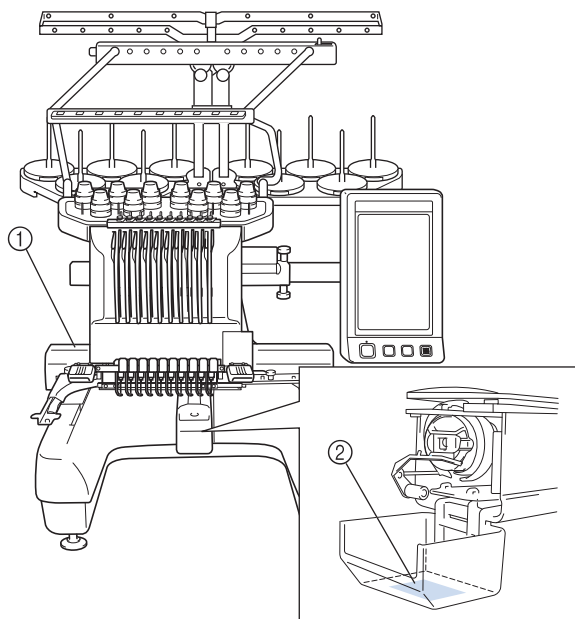

## Structuur en functies van de machine

### Machinaal borduren met tien naalden

Uw machine heeft tien naalden, die elk zijn ingeregeng met een andere kleur draad. De machine kan borduurpatronen naaien met verschillende kleuren door automatisch de juiste naald voor elke kleur te selecteren.

Het mechanisme dat de naalden op en neer beweegt, wordt de naaldstang genoemd. De naaldstangen bevinden zich in de naaldstanghouder. De naaldstangen worden genummerd van rechts naar links: naaldstang 1, naaldstang 2, naaldstang 3, naaldstang 4, naaldstang 5, naaldstang 6, naaldstang 7, naaldstang 8, naaldstang 9 en naaldstang 10.

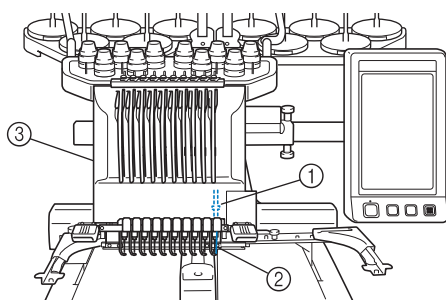

- ① Naaldstang 1
- ② Naald 1
- ③ Naaldstanghouder

De machine wijst automatisch een draadkleur toe aan elke naald. Er zijn twee manieren om de draadkleuren toe te wijzen. De automatische methode (standaardinstelling bij aanschaf): de naalden die al zijn ingeregeng met een kleur die in het volgende patroon wordt gebruikt, worden toegewezen aan dezelfde draadkleur op basis van de naaldstangtoewijzingen van het vorige patroon. Dit om het aantal draadkloswisselingen zo laag mogelijk te houden.

Voor professioneler borduurwerk kunt u met de functie "Handmatige kleurvolgorde" de naaldstangtoewijzingen gemakkelijk handmatig opgeven. Combinaties van garencolor en naaldstang kunt u handmatig selecteren om een menu te maken zodat u de naaldstangtoewijzingen kunt baseren op de draadkleurnummers. (Zie "Draadkleuren selecteren/beheren voor elke naaldstang (Handmatige kleurvolgorde)" op pagina 132.)



### Memo

- Het naaien gebeurt niet noodzakelijkerwijs in de volgorde van de nummering van de naaldstangen.

De kleuren draad die aan de naaldstangen zijn toegewezen, worden op het scherm weergegeven. Rijk de naaldstangen in zoals aangegeven.

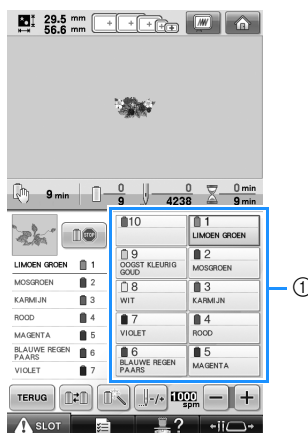

- ① Illustratie van de ingeregeng draden op de naaldstangen.

De kloshouders, draadspanningsknoppen, draadophaalhendels en draadpaden die worden genoemd bij het inrijgen van de bovendraad, worden aangegeven op basis van het bijbehorende naaldstangnummer.

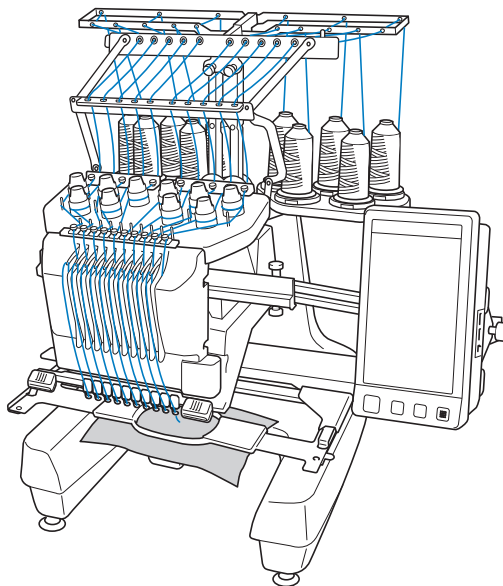

De tien naalden kunnen niet gelijktijdig borduren. De machine verplaatst telkens een enkele naald naar de borduurpositie. De naaldstanghouder wordt, volgens de borduurvolgorde, naar links of rechts verplaatst zodat de machine de naaldstang en de naalddraad van de gewenste kleur naar de borduurpositie kan verplaatsen.

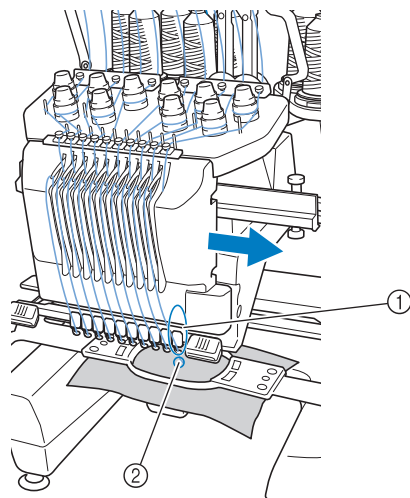

① Naald in de borduurpositie  
De naald bevindt zich boven het gat in naaldplaat ②.

Wanneer u de machine start, wordt de persvoet automatisch omlaag gezet. Het borduurwerk wordt uitgevoerd en de draad wordt van het materiaal afgetrokken bij het afknippen van de draad en het overgaan op een andere draadkleur (op een andere naald). Wanneer het borduurwerk af is, stopt de machine. Wanneer het patroon elf of meer kleuren draad nodig heeft, stopt de machine op het moment dat de draadklossen moeten worden verwisseld en verschijnen de benodigde instructies op het LCD-scherm.

(Maar wanneer “Handmatige naaldstangvolgorde” is ingeschakeld, stopt de machine niet automatisch wanneer een draadklos moet worden verwisseld. Zie “Draadkleuren selecteren/beheren voor elke naaldstang (Handmatige kleurvolgorde)” op pagina 132 voor meer informatie.)

## Verschillen met machines met een enkele naald

### ■ Deze machine kan patronen borduren met tien kleuren of minder zonder dat u draadklossen hoeft te verwisselen

Bij machines met een enkele naald moet de draadklos telkens worden verwisseld als een andere kleur draad wordt gebruikt. Bij deze machine is het niet nodig de draadklos te verwisselen of een nieuwe draad in te rijgen bij patronen met tien kleuren of minder. Wanneer het patroon minder dan tien kleuren heeft en het totale aantal draadkleurwisselingen is meer dan elf, keert de machine terug naar de naald die al is gebruikt en wordt de kleur automatisch opnieuw geborduurd.

### ■ Automatisch naaien en borduren bespaart tijd

De machine werkt automatisch door zodra deze eenmaal is gestart, tenzij een patroon elf of meer kleuren bevat en de draadklossen moeten worden verwisseld. De automatische werking omvat alle handelingen, van het neerlaten van de persvoet tot het uitvoeren van de opgegeven handelingen aan het begin- en eindpunt en het verwisselen van de kleuren draad. U bespaart tijd, omdat de machine van draad kan wisselen en kan afhechten.

### ■ Houdt automatisch de uiteinden van de draad onder de stof aan het begin en het einde van het borduren

De machine trekt automatisch de bovendraad onder de stof bij het begin van een kleur en trekt de bovendraad uit de stof bij het afknippen van de draad. U hebt dus verder geen omkijken naar de uiteinden van de bovendraad.

### ■ Verplaatst het borduurraam automatisch naar de borduurpositie

Bij machines met een enkele naald is in veel gevallen het patroon in het midden van het borduurraam geplaatst en moet de stof op de juiste wijze in het borduurraam worden geplaatst, waarbij het midden van de gewenste borduurpositie overeen moet komen met het midden van het borduurraam. Bij deze machine met tien naalden wordt het borduurraam echter verschoven om de borduurpositie te bepalen, waarbij het eenvoudiger wordt om het patroon op elke positie in het raam te borduren. Bovendien kan de borduurpositie handmatig worden bepaald, maar ook met de camera, nadat de stof is gespannen en het borduurraam aan de machine is bevestigd, ongeacht hoe de stof in het borduurraam is geplaatst.

## Overige kenmerken

### ■ LED-verlichting in kleuren is handig bij het borduren

De LED-lampjes van kloshouders gaan individueel branden om naai-informatie weer te geven; als u de machine inschakelt; gelijksoortige draadkleur voor een specifieke klos; draadbreek op een specifieke klos, enz. Unieke knipperende LED-lampjes vestigen direct de aandacht op de betreffende klos. Zo hoeft u dit niet telkens te controleren op het LCD-machinescherm.

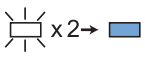
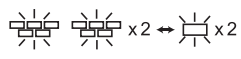
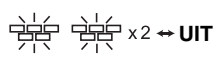
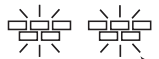
	geeft aan dat de klos moet worden verwisseld (De juiste draadkleur wordt aangegeven. Voor draadkleur zwart gaat de LED-verlichting uit.)
	geeft aan welke spoel de draadbreekfout activeert
	naaifout
	naaien beëindigd

\* Controleer de werkelijke draadkleur op het LCD-scherm. De LED-lampjes geven aan welke draadkleur bij benadering moet worden gebruikt op die klos.

### ■ Een duidelijk beeld van het naaldgebied met de naaldpositiefunctie

Een ingebouwde camera boven de naaldplaat geeft u een goed overzicht van het naaldgebied.

Druk op  om de cameraweergave te tonen op het LCD-scherm. Dan is het gemakkelijker om de exacte naaldpositie te krijgen.

Bovendien zoekt de machine automatisch de borduurpositie wanneer u de bijgeleverde borduurpositiesticker gebruikt. (Zie "Werken met de ingebouwde camera" op pagina 103.)

### ■ Voor uw borduurbedrijf - functie Link (Verbinding)

Borduurpatronen die zijn bewerkt met borduurbewerkingssoftware die wordt geleverd bij de functie Link (Verbinding), zoals PE-DESIGN NEXT of later, kunt u verzenden van een computer naar een borduurmachine. U kunt 4 machines tegelijk aansluiten op een computer. (Zie "Borduurpatronen verzenden vanaf een computer naar de machine (functie Link (Verbinding))" op pagina 176.)

### ■ Eenvoudig te gebruiken en af te lezen LCD-scherm

Op het grote LCD-scherm kunnen borduurpatronen vooraf in kleur worden bekeken via een realistische afbeelding. Aangezien het LCD-scherm een aanraakscherm is, kunt u op de weergegeven toetsen drukken om eenvoudig handelingen uit te voeren.

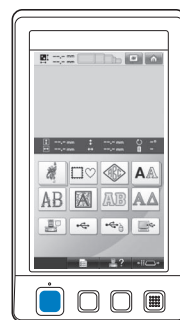

### ■ Veiligheidsmechanisme

De machine is voorzien van een veiligheidsmechanisme dat letsel voorkomt bij onbedoeld gebruik. De machine kan alleen worden gestart nadat deze is ontgrendeld. De kleur van de start/stop-knop verandert om aan te geven of de machine wel of niet is vergrendeld.

Licht rood op

Knippert groen

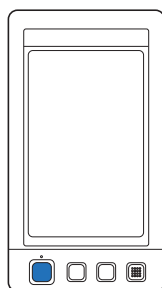

De machine is vergrendeld.

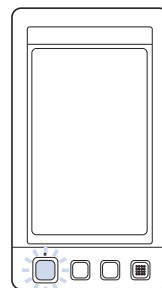

De machine kan worden gestart.

### ■ Breed scala aan ingebouwde informatie over kleuren draad

Er is informatie aanwezig over draad van verschillende fabrikanten, zodat u eenvoudig de juiste kleur kunt kiezen.

1848	Madeira Poly	1
1770	Madeira Poly	2
1986	Madeira Poly	3
1637	Madeira Poly	4

1049	Madeira Rayon	1
1369	Madeira Rayon	2
1081	Madeira Rayon	3
1037	Madeira Rayon	4

1177	Sulky	1
1176	Sulky	2
1511	Sulky	3
1037	Sulky	4

5622	R-A Poly	1
9091	R-A Poly	2
5561	R-A Poly	3
5678	R-A Poly	4

■ **Met de uitgebreide draadkleurweergave kunt u kleuren realistisch weergeven**

De kleuren en kleurnummers van de draden zijn opgeslagen in het geheugen van de machine. Uit deze databank van kleuren draad kunt u kleuren selecteren om uw eigen kleurenpalet samen te stellen. Als de patroonkleuren met behulp van dit palet worden veranderd, kan het patroon worden weergegeven met de kleuren die u hebt. Bovendien kunt u het borduurpatroon weergeven zoals het eruit zal zien nadat het is geborduurd.

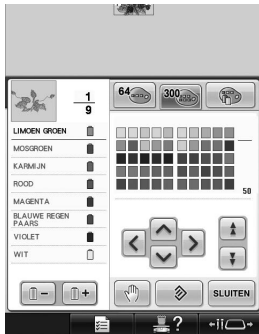

■ **Automatisch naaldinrijmechanisme**

Met behulp van het automatische naaldinrijmechanisme kunt u elke naald eenvoudig inrijgen.

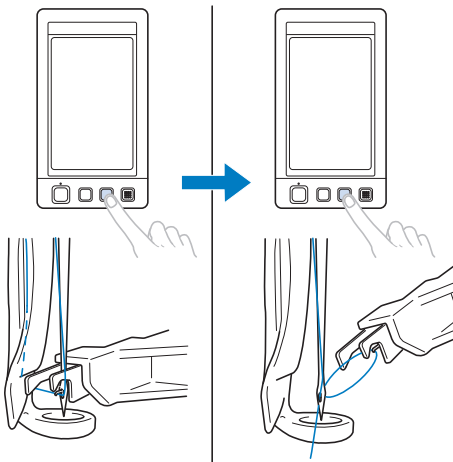

■ **USB-poort standaard beschikbaar**

Wanneer u de computer aansluit op de machine met de meegeleverde USB-kabel, kunt u patronen gemakkelijk overzetten van de computer naar de machine. (Zie "Computer (USB)" op pagina 168.)

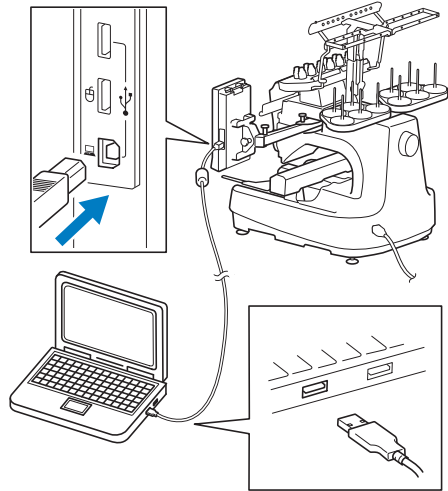

Als de machine zo ver van de computer af staat dat de USB-kabel te kort is, kunt u borduurpatronen overzetten op een USB-medium en dit medium aansluiten op de machine. (Zie "USB-medium" op pagina 173.)

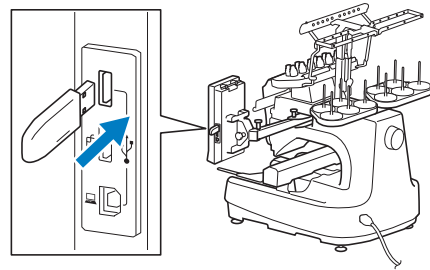

■ **Op elk moment een geselecteerde naaldstang verplaatsen of inrijgen**

Wanneer u een patroon selecteert, bewerkt of borduurt, kunt u altijd elke naaldstang selecteren om in te rijgen of naar de borduurpositie te verplaatsen.

Druk op  om het naaldverplaatsingsscherm te openen. Selecteer vervolgens het nummer van de naaldstang die u wilt verplaatsen of inrijgen. (Zie "Geselecteerde naaldstang verplaatsen en inrijgen" op pagina 62.)

## Beschikbare functies

U kunt ontwerpen borduren met een maximumformaat van 200 mm (H) × 360 mm (B) (7-7/8 inch (H) × 14 inch (B)). Met het optionele petraam kunt u ook op petten borduren.

### ■ Handmatige kleurvolgorde - Professioneler gebruik van deze machine

Als u de draadkleuren opgeeft die worden gebruikt op deze machine of u vaak DST-bestanden gebruikt, is het handig om de functie voor handmatige kleurvolgorde te gebruiken. (Zie "Draadkleuren selecteren/beheren voor elke naaldstang (Handmatige kleurvolgorde)" op pagina 132.)

### ■ Verkrijgbaarheid van diverse accessoires

Naast de 4 borduurramen die bij de machine worden geleverd, zijn er 3 optionele ramen (quilt, rand en jumbo) die u kunt gebruiken met de meegeleverde borduurraamhouder B. Een optioneel petraam is verkrijgbaar voor het borduren van petten. De optionele petraamdrijfjas is vereist voor de petring. Wanneer u de voorkeur geeft aan een rond borduurraam, is er een ronde borduurraamhouder voor het optionele ronde raam.

Zie pagina 91 voor meer informatie over borduurramen en borduurraamhouders.

### ■ Diverse ingebouwde patronen

Met veel ingebouwde letterpatronen, borduurpatronen en raampatronen kunt u direct na aanschaf van de machine borduren.



### ■ Borduurpatronen bewerken

U kunt letter- en borduurpatronen combineren of tekst instellen om de patronen te rangschikken.

De machine kan ook worden ingesteld om hetzelfde patroon te herhalen.



## Opzet van de handleiding

Deze handleiding is als volgt ingedeeld. Controleer de procedures met de genummerde titels in de titellijst op de eerste pagina van hoofdstuk 2 voordat u de machine gebruikt. Daar vindt u de volgorde van deze basishandelingen.

### Lees dit voor gebruik

#### **Hoofdstuk 1: Voorbereidingen**

In dit hoofdstuk wordt beschreven hoe u de borduurmachine moet instellen en de diverse voorbereidingen die u moet treffen voordat u kunt beginnen met naaien.

#### **Hoofdstuk 2: Beknopte borduurhandleiding**

In dit hoofdstuk worden de basishandelingen voor het borduren beschreven, van het starten van de machine en het borduren van een patroon tot de afwerking. Volg de stappen in deze beknopte handleiding om een patroon te borduren en bekend te raken met de bediening van deze machine.

#### **Hoofdstuk 3: Andere basisprocedures**

In dit hoofdstuk worden andere handelingen beschreven dan de handelingen die in hoofdstuk 2 zijn behandeld, zoals het borduren van een patroon met elf of meer kleuren en andere noodzakelijke handelingen, zoals het vervangen van een naald.

### Extra informatie

#### **Hoofdstuk 4: Borduurinstellingen**

In dit hoofdstuk worden de diverse borduurinstellingen beschreven waarmee het bewerken van patronen heel eenvoudig wordt.

#### **Hoofdstuk 5: Patronen selecteren/bewerken/opslaan**

In dit hoofdstuk vindt u informatie over het selecteren, bewerken en opslaan van borduurpatronen.

#### **Hoofdstuk 6: Basisinstellingen en helpfunctie**

In dit hoofdstuk wordt het gebruik van de instellingentoets, de bedieningshandleidingstoets en de helptoets beschreven. Er wordt uitgelegd hoe u wijzigingen kunt aanbrengen in de basisinstellingen van de machine en hoe de bediening wordt weergegeven op het LCD-scherm.

#### **Hoofdstuk 7: Bijlage**

In dit hoofdstuk vindt u een beschrijving van verschillende borduurtechnieken, tips voor het maken van prachtig borduurwerk en informatie over onderhoud en probleemoplossing.

### Informatie zoeken

#### ■ Zoeken in de handleiding

##### **Op titel**

Bekijk de beschrijvingen aan de linkerkant voor de inhoud van ieder hoofdstuk en bekijk vervolgens de inhoudsopgave.

Voor basishandelingen, zie de lijst met titels op de eerste pagina van hoofdstuk 2. U kunt de betreffende pagina vinden via de miniaturen rechts op de pagina's.

##### **Op trefwoord**

Zoek in de index achter in deze handleiding. Zoek het gewenste trefwoord en kijk vervolgens op de betreffende pagina.

##### **Op scherm**

In de tabellen op pagina 71 t/m 80 vindt u beschrijvingen van de toetsen en andere informatie die op het LCD-scherm wordt weergegeven. Kijk op de aangegeven pagina voor meer informatie.

##### **Op foutmelding**

Diverse foutmeldingen en de bijbehorende handelingen worden beschreven op pagina 81. Kijk op de aangegeven pagina voor meer informatie.

#### ■ Zoeken op de machine

Deze machine is voorzien van een helpfunctie.

#### **Informatie over het uitvoeren van handelingen**

Druk op de bedieningshandleidingstoets van de machine en zoek de gewenste informatie. (Zie "De bedieningshandleidingstoets gebruiken" op pagina 232.)

# Inhoudsopgave

<b>Inleiding</b> .....	<b>1</b>
<b>BELANGRIJKE VEILIGHEIDSinSTRUCTIES</b> .....	<b>1</b>
<b>Gebruiksrechtovereenkomst</b> .....	<b>6</b>
<b>Waarschuwingsetiketten</b> .....	<b>7</b>
<b>Structuur en functies van de machine</b> .....	<b>8</b>
Machinaal borduren met tien naalden .....	8
Verschillen met machines met een enkele naald .....	9
Overige kenmerken .....	10
Beschikbare functies .....	12
<b>Opzet van de handleiding</b> .....	<b>13</b>
Lees dit voor gebruik .....	13
Extra informatie .....	13
Informatie zoeken .....	13

## **VOORBEREIDINGEN** **19**

<b>Machineonderdelen en hun functie</b> .....	<b>20</b>
Voorraanzicht .....	20
Rechterkant/achteraanzicht .....	21
Bedieningspaneel .....	21
<b>Accessoires</b> .....	<b>22</b>
Meegeleverde accessoires .....	22
Optionele accessoires .....	24
<b>De machine installeren</b> .....	<b>26</b>
Voorzorgsmaatregelen voor installatie en vervoer .....	26
Installatielocatie .....	27
De machine installeren .....	28
Verwijder de bevestigingsplaten .....	29
De stand van het bedieningspaneel afstellen .....	29
De draadgeleider voorbereiden .....	30
Kloshouder voorbereiden .....	31
De borduurraamhouder bevestigen .....	32

## **BEKNOPTE BORDUURHANDLEIDING** **33**

<b>Voorzorgsmaatregelen</b> .....	<b>34</b>
Voorzorgsmaatregelen stroomvoorziening .....	34
Voorzorgsmaatregelen naalden .....	35
De naald controleren .....	35
Voorzorgsmaatregelen spoel .....	35
Aanbevelingen voor de bovendraad .....	36
Aanbevelingen voor te gebruiken stof .....	36
Aanbevelingen voor het LCD-schermborduurpatroon .....	36
<b>Basisprocedures</b> .....	<b>37</b>
<b>De spoel plaatsen</b> .....	<b>38</b>
Het spoelhuis verwijderen .....	38
De spoel plaatsen .....	38
Het spoelhuis plaatsen .....	39
<b>De machine aanzetten</b> .....	<b>40</b>
Uitleg van het scherm .....	41
Schermoveerzicht .....	42
<b>Een borduurpatroon selecteren</b> .....	<b>44</b>
Een borduurpatroon selecteren .....	45
<b>Het borduurpatroon bewerken</b> .....	<b>46</b>
Naar het borduurinstellingenschermborduurpatroon .....	46
<b>Borduurinstellingen opgeven</b> .....	<b>47</b>
<b>Voorbeeldweergave bekijken</b> .....	<b>48</b>
Een voorbeeldweergave controleren .....	48



<b>De stof in het borduurraam spannen</b> .....	<b>49</b>
De stof in het borduurraam spannen .....	49
<b>Het borduurraam aan de machine bevestigen</b> .....	<b>51</b>
Het borduurraam bevestigen .....	51
<b>Het borduurvlak controleren</b> .....	<b>53</b>
Tijdelijk stoppen om het vlak te controleren .....	53
Naar het borduurscherm .....	53
<b>De bovendraad inrijgen</b> .....	<b>54</b>
De naaldstangen en kleuren draad controleren .....	54
De bovendraad inrijgen .....	56
De naald inrijgen .....	60
<b>Het patroon borduren</b> .....	<b>64</b>
Beginnen met borduren .....	64
Het borduren stoppen .....	66
<b>De draadspanning controleren</b> .....	<b>68</b>
<b>Borduurraam en stof verwijderen</b> .....	<b>69</b>
Het borduurraam verwijderen.....	69
De stof verwijderen .....	69
<b>De machine uitzetten</b> .....	<b>70</b>
<b>Beknopte bedieningsgids voor het scherm</b> .....	<b>71</b>
Toetschermen .....	71
Algemene schermtoetsen .....	71
Het patroontypekeuzescherm .....	72
Het patroonlijstscherm.....	73
Het patroonbewerkingsscherm .....	74
Het borduurstellingenscherm .....	76
Het borduurscherm.....	79
<b>Vraag en antwoord</b> .....	<b>81</b>
TECHNISCHE TERMEN: .....	81
PATRONEN: .....	81
BORDUREN: .....	81
USB-connectiviteit .....	82
Bedienen van de USB-muis .....	84

## **ANDERE BASISPROCEDURES**

**87**

<b>De naald vervangen</b> .....	<b>88</b>
De naald vervangen.....	88
<b>De borduurramen correct gebruiken</b> .....	<b>90</b>
Borduurraamhouders .....	90
Als het moeilijk is om het borduurraam te verwisselen.....	90
Typen borduurramen/borduurraamhouders en waarvoor ze worden gebruikt .....	91
<b>Opstrijksteunstof (onderlaag) bevestigen aan stof</b> .....	<b>93</b>
<b>De stof spannen</b> .....	<b>94</b>
De stof in het extra grote of grote borduurraam spannen.....	94
Het borduurvel gebruiken .....	95
Grote/kleine stukken stof .....	96
<b>Positie en beweging van het borduurraam</b> .....	<b>97</b>
<b>De borduurpositie wijzigen</b> .....	<b>99</b>
De hoek aanpassen.....	100
<b>De borduurpositie uitlijnen</b> .....	<b>103</b>
Werken met de ingebouwde camera .....	103
Werken met de meegeleverde borduurpositiesticker .....	105
<b>Draadkleuren verwisselen op het scherm</b> .....	<b>108</b>
<b>Een patroon borduren met elf of meer kleuren</b> .....	<b>110</b>
Controleren of draadklossen moeten worden verwisseld.....	111
<b>Draadklossen verwisselen bij ontwerpen met elf of meer kleuren</b> .....	<b>113</b>
Melding draadklossen verwisselen en draadklosindicators.....	113
Draadklossen eenvoudig verwisselen.....	114

<b>Als de draad breekt of de spoeldraad tijdens het borduren opraakt .....</b>	<b>115</b>
Als de bovendraad breekt.....	115
Als de spoeldraad breekt of opraakt .....	117
<b>Borduren vanaf het begin of het midden van het patroon .....</b>	<b>118</b>
<b>Verdergaan met borduren nadat de machine is uitgezet .....</b>	<b>120</b>
<b>De draadspanning afstellen .....</b>	<b>122</b>
De spanning van de spoeldraad afstellen .....	122
De spanning van de bovendraad afstellen .....	123

## **BORDEURINSTELLINGEN 125**

<b>Rijgsteken .....</b>	<b>126</b>
<b>Een applicatiestuk maken .....</b>	<b>127</b>
Een applicatiestuk maken .....	127
Een kaderpatroon gebruiken voor de omtrek .....	130
<b>Draadkleuren selecteren/beheren voor elke naaldstang (Handmatige kleurvolgorde).....</b>	<b>132</b>
Gemak van de handmatige kleurvolgorde .....	132
De handmatige kleurvolgorde opgeven .....	132
Werken met de handmatige kleurvolgorde.....	133
Voorzorgsmaatregelen voor de handmatige kleurvolgorde .....	133
<b>Instelling automatische stiksteken .....</b>	<b>134</b>
<b>Instellingen voor begin- en eindpositie .....</b>	<b>135</b>
Een patroon herhalen langs een diagonaal .....	136
Verbonden letters borduren.....	137
<b>Instelling voor maximale snelheid .....</b>	<b>139</b>
<b>De machine zo instellen dat deze stopt bij kleurwisselingen .....</b>	<b>140</b>
De machine stoppen bij de volgende kleurwisseling .....	140
Pauzelocaties opgeven vóór het borduren .....	140
<b>Instelling voor tijdelijke naaldstang .....</b>	<b>142</b>
Ononderbroken borduren (met één kleur) .....	143
<b>Gereserveerde naaldstang en naaisnelheidinstellingen .....</b>	<b>145</b>

## **PATRONEN SELECTEREN/BEWERKEN/OPSLAAN 149**

<b>Vorzorgsmaatregelen .....</b>	<b>150</b>
Wat betreft de borduurgegevens.....	150
Wat betreft optionele borduurkaarten.....	152
Wat betreft USB-media .....	152
<b>Een borduurpatroon selecteren .....</b>	<b>153</b>
Algemene patroonselectie .....	153
Borduurpatronen .....	154
Kaderpatronen .....	154
Monogram- en kaderontwerpen .....	155
Alfabetpatronen .....	159
Bloemletterpatronen.....	162
Renaissance-alfabetpatronen .....	163
Appliqué-alfabetpatronen.....	164
Grieks-alfabetpatronen .....	165
Borduurpatronen in het geheugen van de machine .....	165
Borduurkaarten (optioneel).....	166
Computer (USB) .....	168
De USB aansluiten met de bijgeleverde USB-snoerklemmen.....	171
USB-medium .....	173
<b>Borduurpatronen verzenden vanaf een computer naar de machine (functie Link (Verbinding)) .....</b>	<b>176</b>
Bewerkingen die beschikbaar zijn met de functie Link (Verbinding).....	176
Borduren met de functie Link (Verbinding).....	177
De functie Link (Verbinding) uitschakelen .....	180

<b>Het borduurpatroon bewerken (Patroonbewerkingsscherm).....</b>	<b>181</b>
De patroonafbeelding op het scherm vergroten .....	181
Patronen combineren .....	181
Het patroon selecteren dat moet worden bewerkt .....	182
Een patroon verplaatsen.....	183
Een patroon horizontaal draaien .....	184
De grootte van een patroon wijzigen .....	184
Een patroon draaien.....	185
De tekstindeling van een teken wijzigen.....	186
De afstand tussen de tekens wijzigen.....	187
Gecombineerde letterpatronen scheiden .....	188
De draden tussen tekens afknippen.....	189
De draadichtheid wijzigen (alleen bij geselecteerde teken- en kaderpatronen).....	189
Meerkleurentekst opgeven .....	190
De kleuren van het patroon wijzigen .....	190
Herhaalpatronen ontwerpen .....	192
Een eigen palet maken.....	199
Een kleur kiezen in het eigen palet .....	202
Een patroon kopiëren.....	203
Patronen bewerken als een groep .....	203
Een patroon verwijderen.....	204
<b>Het borduurpatroon bewerken (Borduurinstellingenscherm).....</b>	<b>205</b>
Het gehele patroon draaien .....	205
<b>Een gecombineerd patroon bewerken .....</b>	<b>206</b>
<b>Borduurpatronen opslaan.....</b>	<b>211</b>
Geheugen van de machine .....	211
Als het borduurpatroon niet kan worden opgeslagen .....	211
USB-medium .....	213
Computer (USB).....	214

---

## **BASISINSTELLINGEN EN HELPFUNCTIE** **217**

<b>De instellingstoets gebruiken .....</b>	<b>218</b>
Het instellingenscherm .....	218
De schermhulplijnen wijzigen .....	220
De draadkleurgegevens wijzigen .....	222
De draadkleurinformatie selecteren voor "PES"-gegevens .....	223
Het miniatuurformaat opgeven .....	224
De achtergrondkleuren van de borduurpatronen of miniaturen wijzigen.....	224
Afknippen van springsteken / "DST" springcodes voor afknippen opgeven .....	225
Korte steken verwijderen .....	226
De resterende draadlengte opgeven.....	227
De schermbeveiligingsinstellingen wijzigen.....	227
De helderheid van het naailicht aanpassen .....	229
Het speakervolume wijzigen.....	229
De instelling voor de LED kloshouder opgeven.....	230
De draadsensor opgeven .....	230
De vorm van de aanwijzer veranderen wanneer u een USB-muis gebruikt .....	231
De maateenheden wijzigen .....	231
De taal wijzigen .....	231
<b>De bedieningshandleidingstoets gebruiken.....</b>	<b>232</b>

<b>Applicaties naaien .....</b>	<b>236</b>
Applicatiepatronen.....	236
Applicaties maken met een kaderpatroon (1).....	237
Applicaties maken met een kaderpatroon (2).....	238
<b>Grote (gesplitste) borduurpatronen naaien .....</b>	<b>240</b>
<b>Handige tips voor de bediening van de machine .....</b>	<b>243</b>
Draadspanning van ingebouwde patronen controleren .....	243
Een patroon borduren dat is uitgelijnd met een markering op de stof .....	244
Kleurenpalet.....	246
Kleuren van Tajima-borduurgegevens (.dst).....	246
<b>Prachtig borduurwerk maken .....</b>	<b>247</b>
Draden.....	247
Steunstoffen (onderlagen) .....	247
Spantechnieken.....	249
Compatibiliteitstabel stof/steunstof .....	250
<b>De bijgeleverde tafel installeren .....</b>	<b>251</b>
De tafel verwijderen.....	253
<b>OPTIONELE ACCESSOIRES .....</b>	<b>254</b>
<b>Borduurpatronen voor het optionele jumboraam .....</b>	<b>254</b>
<b>Het optionele petraam gebruiken.....</b>	<b>258</b>
Petraam en accessoires .....	258
Soorten petten.....	259
Voorzorgsmaatregelen voor de stof .....	260
Het gebruik van het petraam .....	260
Het petraam bevestigen.....	266
De borduurraamhouder bevestigen .....	274
Extra informatie over digitaliseren .....	275
<b>De optionele spoelopwinder gebruiken.....</b>	<b>277</b>
Voorzorgsmaatregelen .....	277
Optionele spoelopwinder met bijbehorende accessoires .....	277
De optionele spoelopwinder installeren .....	278
De AC-adapter aansluiten .....	278
De spoel opwinden.....	279
<b>Onderhoud.....</b>	<b>282</b>
Het LCD-scherm reinigen.....	282
De buitenkant van de machine reinigen.....	282
De haak reinigen.....	282
Reinigen rondom de naaldplaat .....	283
Het spoelhuis reinigen .....	284
De draadpaden van de bovendraden reinigen.....	285
De machine oliën .....	287
Over de onderhoudsmelding.....	288
<b>Problemen oplossen .....</b>	<b>289</b>
Problemen oplossen via het scherm .....	289
Problemen oplossen .....	290
Foutmeldingen .....	298
Als de machine niet reageert wanneer u op een toets drukt.....	307
<b>Specificaties .....</b>	<b>308</b>
Specificaties van de machine .....	308
<b>Software-upgrade voor uw machine.....</b>	<b>309</b>
Upgradeprocedure met USB-medium .....	309
Upgradeprocedure met behulp van computer .....	310
<b>Index .....</b>	<b>311</b>

# 1

## VOORBEREIDINGEN

Nadat u machine hebt uitgepakt, raadpleegt u “Accessoires” op pagina 22 en controleert u of alle vermelde accessoires zijn meegeleverd. Nadat u hebt gecontroleerd of alle accessoires zijn meegeleverd, kunt u de machine installeren. In dit hoofdstuk wordt beschreven hoe u de borduurmachine moet instellen en wordt u ingelicht over de diverse voorbereidingen die u moet treffen voordat u kunt beginnen met naaien.

<b>Machineonderdelen en hun functie.....</b>	<b>20</b>
Vooraanzicht.....	20
Rechterkant/achteraanzicht.....	21
Bedieningspaneel .....	21
<b>Accessoires.....</b>	<b>22</b>
Meegeleverde accessoires.....	22
Optionele accessoires.....	24
<b>De machine installeren .....</b>	<b>26</b>
Voorzorgsmaatregelen voor installatie en vervoer.....	26
Installatielocatie.....	27
De machine installeren.....	28
Verwijder de bevestigingsplaten .....	29
De stand van het bedieningspaneel.....	29
De draadgeleider voorbereiden .....	30
Kloshouder voorbereiden.....	31
De borduurraamhouder bevestigen.....	32

## Machineonderdelen en hun functie

Hieronder worden de diverse onderdelen van de machine en hun functie beschreven. Lees de beschrijvingen zorgvuldig door, zodat u de namen van de onderdelen kent voordat u de machine gaat gebruiken.

### Vooraanzicht

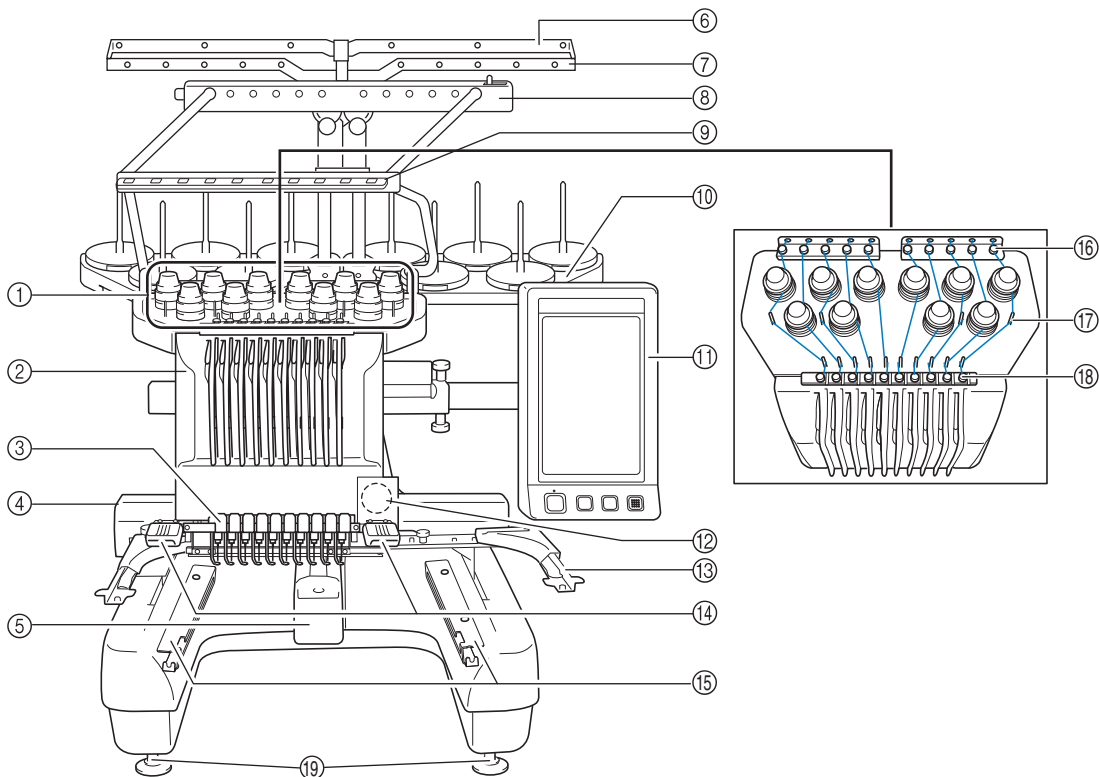

① **Draadspanningsknoppen**

Hiermee regelt u de spanning van de draad.

② **Naaldstanghouder**

De houder beweegt naar links en naar rechts om de naald te verplaatsen naar de borduurpositie.

③ **Onderste draadgeleider**

④ **Wagen**

Bevestig het borduurraam aan de wagen. Wanneer de machine wordt aangezet of wanneer de machine borduurt, beweegt de wagen vooruit, achteruit, naar links en naar rechts.

⑤ **Haakklepje/haak**

Open het haakklepje en plaats het spoelhuis op de haak.

⑥ **Draadgeleider A**

⑦ **Draadgeleider B**

⑧ **Draadgeleider C**

⑨ **Draadgeleider D**

⑩ **Kloshouder**

Plaats 10 draadklossen om te borduren.

⑪ **Bedieningspaneel**

⑫ **Ingebouwde camera**

⑬ **Borduurraamhouder**

⑭ **Naailampje**

U kunt de helderheid van het naailicht aanpassen in het instellingen scherm.

⑮ **Tafelbeugels**

⑯ **Bovendraadgeleider**

⑰ **Draadgeleiderpennen**

⑱ **Middelste draadgeleider**

⑲ **Voetjes**

Gebruik de voetjes om de hoogte van de poten af te stellen.

## Rechterkant/achteraanzicht

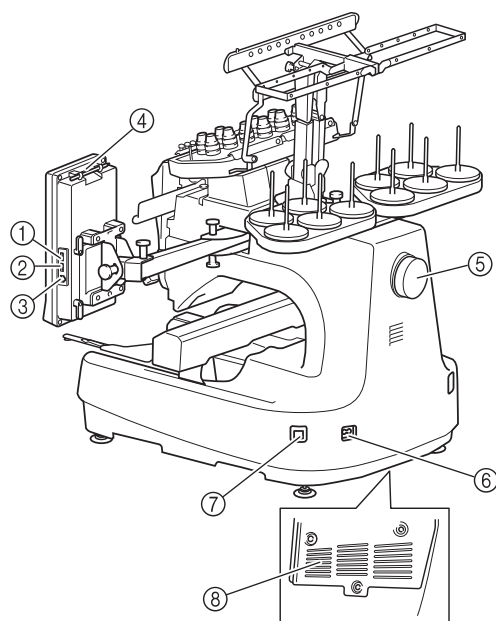

Onderaanzicht

- ① **Primaire USB-poort (boven) voor media**  
Als u patronen van/naar het USB-medium wilt overzetten, steek het USB-medium dan direct in de USB-poort.
- ② **USB-poort voor muis**
- ③ **USB-poort voor computer**  
Als u patronen wilt importeren/exporteren tussen een computer en de machine, steek dan de USB-kabel in de USB-poort.
- ④ **Aanraakstifthouder**  
Wanneer u de aanraakstift niet gebruikt, plaatst u deze in de daartoe bestemde houder.
- ⑤ **Handwiel**  
Draai het handwiel om de naald op en neer te bewegen. Draai het handwiel naar het LCD-scherm toe (tegen de klok in).
- ⑥ **Netsnoeraansluiting**  
Plaats de stekker van het netsnoer in de netsnoeraansluiting.
- ⑦ **Hoofdschakelaar**  
Gebruik de hoofdschakelaar om de machine AAN (I) en UIT (O) te zetten.
- ⑧ **Ventilatieopeningen**

## Bedieningspaneel

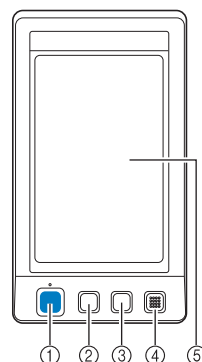

- ① **Start/stop-knop**  
Druk op de start/stop-knop om de machine te starten of te stoppen. Afhankelijk van de handeling die door de machine wordt uitgevoerd, veranderen de kleur en de wijze van oplichten van de knop.  









Licht rood op	:	Wanneer de machine niet kan starten met naaien
Knippert groen	:	Wanneer de machine kan starten met naaien
Groen licht	:	Wanneer de machine naait
Uit	:	Wanneer de machine is uitgeschakeld
- ② **Draadknipknop**  
Druk op de draadknipknop om zowel de bovendraad als de spoeldraad af te knippen.
- ③ **Automatische naaldinrijgknop**  
Druk op de automatische naaldinrijgknop om de naald van een nieuwe draad te voorzien.
- ④ **Speaker**
- ⑤ **LCD-aanraakscherm**  
Druk op de toetsen die op het aanraakscherm worden weergegeven om patronen te selecteren en te bewerken en om informatie te bevestigen.

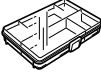
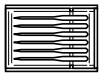









## Accessoires

De onderstaande accessoires worden met de machine meegeleverd. U moet altijd de voor deze machine ontworpen accessoires gebruiken.











### Meegeleverde accessoires





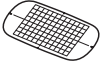

Open de doos en controleer of de volgende accessoires zijn meegeleverd. Wanneer een artikel ontbreekt of beschadigd is, neemt u contact op met uw Brother-dealer.

	Onderdeelnaam Onderdeelcode
1. 	<b>Accessoirehouder</b> XC6482-051
2. 	<b>Naaldenset × 2</b> XC6469-001
3. 	<b>Vooromwikkelde spoel × 6</b> XC6368-051
4. 	<b>Klosnetje × 10</b> S34455-000
5. 	<b>Tornmesje</b> X54243-051
6. 	<b>Schaar</b> XC1807-121
7. 	<b>Pincet</b> XC6542-051
8. 	<b>Aanraakstift</b> XA9940-051
9. 	<b>Naaldwisselhelp (naaldinrijger)</b> XE8362-001
10. 	<b>Naaldafstandsplaat</b> XC6499-151

	Onderdeelnaam Onderdeelcode
11. 	<b>Kruiskopschroevendraaier</b> XC6543-051
12. 	<b>Standaard Schroevendraaier</b> X55468-051
13. 	<b>Inbussleutel</b> XC5159-051
14. 	<b>Haakse Schroevendraaier</b> XC6545-051
15. 	<b>Schijfvormige Schroevendraaier</b> XC1074-051
16. 	<b>Moersleutel 13 × 10</b> XC6159-051
17. 	<b>Oliespuit</b> XZ0206-051
18. 	<b>Schoonmaakborsteltje</b> X59476-051
19. 	<b>Gewicht</b> XC5974-151
20. 	<b>USB-snoerklem × 2</b> XE8396-002



	Onderdeelnaam Onderdeelcode
21.	 <b>Klosmat × 10</b> XC7134-051
22.	 <b>Kloskap × 10</b> 130012-054
23.	 <b>USB-kabel</b> XD1851-051
24.	 <b>Borduorraam (extra groot)</b> <b>200 mm (H) × 360 mm (B)</b> <b>(7-7/8 inch (H) × 14 inch (B))</b> PRPH360 (VS/CANADA) PRPH360:XE8421-001 (Ander gebied)
25.	 <b>Borduorraam (groot)</b> <b>130 mm (H) × 180 mm (B)</b> <b>(5-1/8 inch (H) × 7-1/8 inch (B))</b> PRH180 (VS/CANADA) PRH180: XC6285-052 (Ander gebied)
26.	 <b>Borduorraam (medium)</b> <b>100 mm (H) × 100 mm (B)</b> <b>(4 inch (H) × 4 inch (B))</b> PRH100 (VS/CANADA) PRH100: XC6286-052 (Ander gebied)
27.	 <b>Borduorraam (klein)</b> <b>40 mm (H) × 60 mm (B)</b> <b>(1-1/2 inch (H) × 2-3/8 inch (B))</b> PRH60 (VS/CANADA) PRH60: XC6287-052 (Ander gebied)
28.	 <b>Borduurvel (extra groot)</b> <b>200 mm (H) × 360 mm (B)</b> <b>(7-7/8 inch (H) × 14 inch (W))</b> XE7158-001
29.	 <b>Borduurvel (groot)</b> <b>130 mm (H) × 180 mm (B)</b> <b>(5-1/8 inch (H) × 7-1/8 inch (B))</b> XC5721-051
30.	 <b>Borduurvel (middelgroot)</b> <b>100 mm (H) × 100 mm (B)</b> <b>(4 inch (H) × 4 inch (B))</b> XC5759-051
31.	 <b>Borduurvel (klein)</b> <b>40 mm (H) × 60 mm (B)</b> <b>(1-1/2 inch (H) × 2-3/8 inch (B))</b> XC5761-051
32.	 <b>Vellen borduurpositiestickers (3)</b> SAEPS1 (VS/CANADA) EPS1: XE5096-001 (Ander gebied)

	Onderdeelnaam Onderdeelcode
33.	 <b>Borduorraamhouder A</b> <b>(met witte hoekjes)</b> XE7374-001
34.	 <b>Borduorraamhouder B</b> <b>(met lichtgrijze hoekjes)</b> XE7376-001
35.	 <b>Bedieningshandleiding</b> Deze handleiding
36.	 <b>Beknopte bedieningsgids</b> XE8349-001
37.	 <b>Tafel</b> PRWT1 (VS/CANADA) PRWT1: XE8417-001 (Ander gebied)
38.	 <b>Netsnoer</b> Bezoek uw erkende Brother-dealer.

### **VOORZICHTIG**



- Gebruik het netsnoer dat bij deze machine wordt geleverd. Het gebruik van een ander netsnoer kan leiden tot beschadiging.





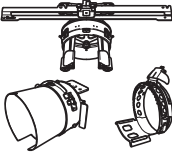

### **Memo**

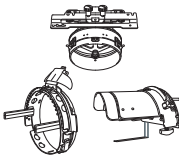
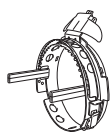
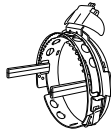
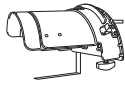
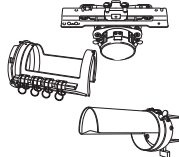

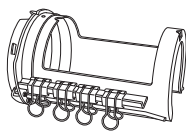
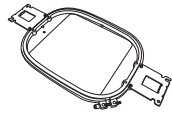
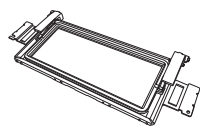
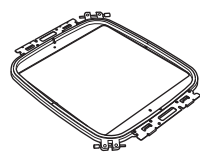



- U kunt de bijgeleverde aanraakstift opbergen in de betreffende houder achter op het bedieningspaneel. Zie pagina 21.

## Optionele accessoires

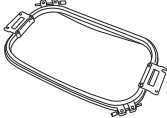
De volgende accessoires zijn optioneel verkrijgbaar.

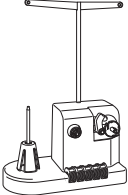
	Onderdeelnaam Onderdeelcode
1.	 <p><b>Brede petraamset (Zie pagina 258.)</b></p> <p>PRPCF1 (VS/CANADA) PRPCF1: XE8408-001 (Ander gebied)</p>
2.	 <p><b>Breed petraam</b> <b>60 mm (H) × 360 mm (B)</b> <b>(2-3/8 inch (H) × 14 inch (B))</b></p> <p>PRPCFH4 (VS/CANADA) PRPCFH4: XE8424-001 (Ander gebied)</p>
3.	 <p><b>Geavanceerd petraam</b> <b>2 set</b></p> <p>PRCF3 (VS/CANADA) PRCF3: XE2158-001 (Ander gebied)</p>
4.	 <p><b>Geavanceerd petraam 2</b> <b>60 mm (H) × 130 mm (B)</b> <b>(2-3/8 inches (H) × 5-1/8 inches (B))</b></p> <p>PRCFH3 (VS/CANADA) PRCFH3: XE2162-001 (Ander gebied)</p>
5.	 <p><b>Geavanceerd petraam</b> <b>50 mm (H) × 130 mm (B)</b> <b>(2 inches (H) × 5-1/8 inches (B))</b></p> <p>PRCFH2 (VS/CANADA) PRCFH2: XC7610-052 (Ander gebied)</p>
6.	 <p><b>Montagemal</b></p> <p>PRCFJ2 (VS/CANADA) PRCFJ2: XC7611-052 (Ander gebied)</p>
7.	 <p><b>Cilinderraamset</b></p> <p>PRCL1 (VS/CANADA) PRCL1: XE2166-001 (Ander gebied)</p>

	Onderdeelnaam Onderdeelcode
8.	 <p><b>Cilinderraam</b> <b>80 mm (H) × 90 mm (B)</b> <b>(3 inch (H) × 3-1/2 inch (B))</b></p> <p>PRCLH1 (VS/CANADA) PRCLH1: XE2170-001 (Ander gebied)</p>
9.	 <p><b>Quiltraam</b> <b>(200 mm (H) × 200 mm (B))</b> <b>(7-7/8 inch (H) × 7-7/8 inch (B))</b></p> <p>PRPQF200 (VS/CANADA) PRPQF200: XE8411-001 (Ander gebied)</p>
10.	 <p><b>Randborduurraam</b> <b>100 mm (H) × 300 mm (B)</b> <b>(4 inch (H) × 11-3/4 inch (B))</b></p> <p>PRPBF1 (VS/CANADA) PRPBF1: XE8414-001 (Ander gebied)</p>
11.	 <p><b>Jumboraam</b> <b>360 mm (H) × 360 mm (B)</b> <b>(14 inch (H) × 14 inch (B))</b></p> <p>PRPJF360 (VS/CANADA) PRPJF360: XE8405-001 (Ander gebied)</p>
12.	 <p><b>Set ronde borduurramen</b></p> <p>PRPRFK1 (VS/CANADA) PRPRFK1: XE8402-001 (Ander gebied)</p>
13.	 <p><b>Rond raam</b> <b>(Ø100 mm (4 inch))</b></p> <p>PRPRF100 (VS/CANADA) PRPRF100: XE8427-001 (Ander gebied)</p>
14.	 <p><b>Rond raam</b> <b>(Ø130 mm (5 inch))</b></p> <p>PRPRF130 (VS/CANADA) PRPRF130: XE8430-001 (Ander gebied)</p>
15.	 <p><b>Rond raam</b> <b>(Ø160 mm (6 inch))</b></p> <p>PRPRF160 (VS/CANADA) PRPRF160: XE8433-001 (Ander gebied)</p>
16.	 <p><b>Borduurraamhouder C (met donkergrijze hoekjes)</b></p> <p>PRPARMC (VS/CANADA) PRPARMC: XE8436-001 (Ander gebied)</p>
17.	 <p><b>Plat raam</b> <b>200 mm (H) × 300 mm (B)</b> <b>(7-7/8 inch (H) × 11-3/4 inch (B))</b></p> <p>PRH300 (VS/CANADA) PRH300: XE2086-001 (Ander gebied)</p>

	Onderdeelnaam
	Onderdeelcode
18.	 <p><b>Borduurraam (extra groot)</b>  <b>200 mm (H) × 300 mm (B)</b>  <b>(7-7/8 inch (H) ×</b>  <b>11-3/4 inch (B))</b>            PRH300 (VS/CANADA)            PRH300:            XC6284-052 (Ander gebied)</p>
19.	 <p><b>Metalen spoel</b></p> <p>100376-053</p>
20.	 <p><b>Borduurkaartlezer</b></p> <p>SAECR1</p>
21.	 <p><b>Spoelopwinder</b>  <b>(Zie pagina 277.)</b></p> <p>PRBW1</p>
22.	 <p><b>Borduurkaart</b></p> <p>–</p>
23.	 <p><b>USB-muis</b></p> <p>XE5334-101</p>
24.	 <p><b>Vellen</b>  <b>borduurpositiestickers</b>            SAEPS1 (VS/CANADA)            EPS1:            XE5096-001 (Ander gebied)</p>



### Opmerking

- Bij de dichtstbijzijnde Brother-dealer kunt u een complete lijst krijgen van de optionele accessoires en borduurkaarten die verkrijgbaar zijn voor uw machine.



### Memo

- Gebruik altijd accessoires die worden aanbevolen voor deze machine.
- Alle specificaties waren juist doen deze handleiding werd geproduceerd. Sommige specificaties kunnen zonder voorafgaande kennisgeving veranderen.

## De machine installeren

Hieronder wordt beschreven hoe u de machine moet instellen. Als de machine niet juist wordt ingesteld, kan de machine gaan schudden of veel geluid gaan maken en zal het borduurwerk niet goed worden uitgevoerd. Er is tevens een optionele naaitafel voor de machine verkrijgbaar.

### Voorzorgsmaatregelen voor installatie en vervoer

#### ! VOORZICHTIG

- De temperatuur in de ruimte waar de machine wordt gebruikt, moet tussen de 5 °C (40°F) en de 40 °C (104°F) liggen. Als de ruimte waar de machine wordt gebruikt te koud of te warm is, kan het gebeuren dat de machine niet naar behoren werkt.
- Gebruik de machine niet op een locatie waar deze aan direct zonlicht wordt blootgesteld om te voorkomen dat de machine niet naar behoren werkt.
- Zorg dat de vier verstelbare voetjes van de machine volledig contact hebben met het werkblad of de tafel, zodat de machine waterpas staat.
- Plaats niets onder de borduurmachine dat de ventilatieopeningen kan blokkeren (deze bevinden zich achter onderop de machine). Zo voorkomt u dat de motor van de machine oververhit raakt. Dit zou brand of schade aan de machine kunnen veroorzaken.
- De machine weegt ongeveer 42 kg (92 lb). Het vervoeren en installeren van de machine moet door twee personen worden gedaan.
- Als u de machine wilt vervoeren, laat deze dan door twee mensen tillen bij de aangegeven gaten in de bodem (①). Wanneer u bij het verplaatsen de machine op een andere plek vasthoudt, kan de machine beschadigd raken of vallen. Dit zou letsel tot gevolg kunnen hebben.

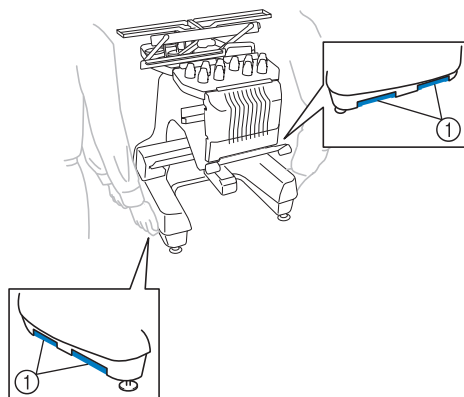

- Zet de machine bij onweer uit en trek de stekker uit het stopcontact. Bliksem kan ertoe leiden dat de machine niet naar behoren werkt.
- Steek de stekker van het netsnoer pas in het stopcontact als de machine volledig is geïnstalleerd. Het kan voorkomen dat de start/stop-knop per ongeluk wordt ingedrukt en de machine begint te werken.
- Draag bij het smeren van de machine een veiligheidsbril en handschoenen om te voorkomen dat olie of vet in uw ogen of op uw huid terecht komt. Zorg dat er geen olie of vet in uw mond terecht komt. Houd olie en vet buiten bereik van kinderen.
- Stoot op geen enkele manier tegen de machine wanneer u het borduurraam of een andere meegeleverde accessoire bevestigt of losmaakt, of wanneer u onderhoud aan de machine verricht.

## Installatielocatie

Installeer de machine op een locatie waarbij u rekening houdt met de volgende vereisten:

- Plaats de machine minimaal 50 mm (2 inch) van de muur
- Zorg voor voldoende ruimte rondom de machine
- Plaats geen objecten binnen het bereik van het borduurraam
- Plaats de machine in de buurt van een stopcontact
- Gebruik een stabiele ondergrond (waterpas), bijvoorbeeld een bureau.
- Gebruik een ondergrond die het gewicht van de machine (ca. 42 kg (92 lb)) kan dragen
- Laat ruimte vrij rond de ventilatiegaten achter op de onderkant van de machine

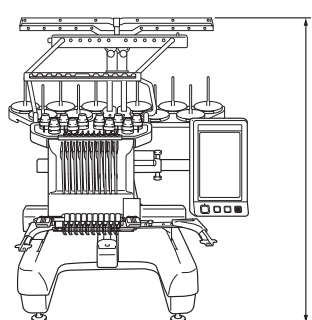

785 mm  
(30-3/4 inch)

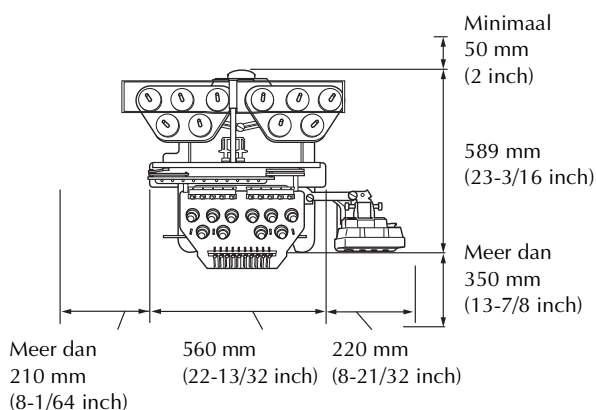

## VOORZICHTIG

- Stel de machine niet bloot aan de volgende omstandigheden om beschadiging of niet naar behoren functioneren te voorkomen.

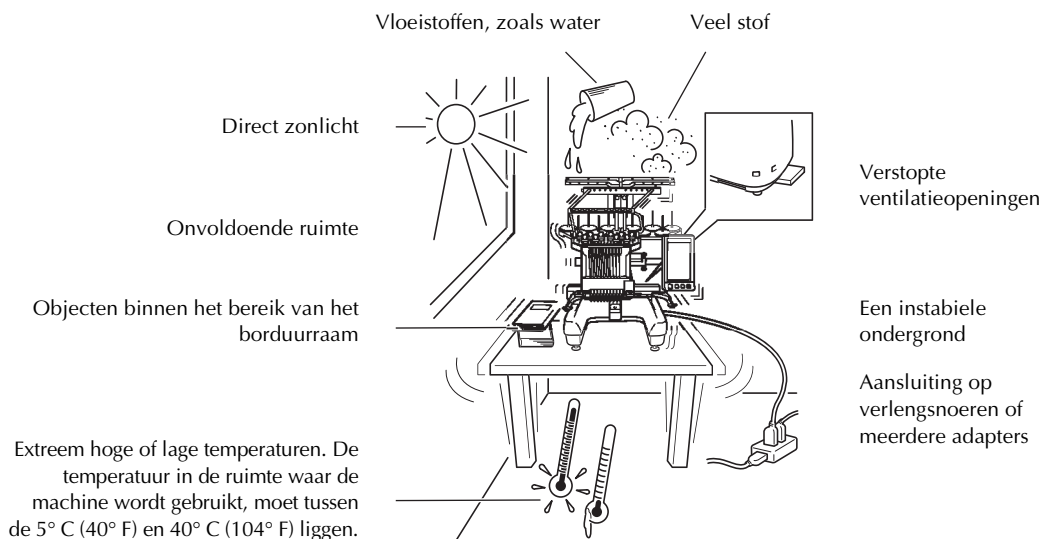

## Opmerking

- Voor uw veiligheid: Aangezien de machine ongeveer 42 kg (92 lb) weegt, mag u deze niet op een wankelende tafel of bureau installeren.

## De machine installeren

Stel bij het installeren van de machine de pootjes zo af dat de machine stabiel staat.

- 1** Zorg dat al het verpakkingsmateriaal en het plakband van de machine is verwijderd.
- 2** Plaats de machine en zorg dat er voldoende ruimte rondom de machine is.

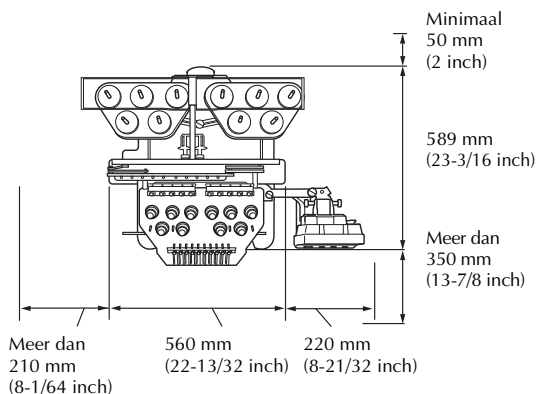

- 3** Stel de pootjes zo af dat de machine stabiel staat.  
Gebruik de meegeleverde moersleutel om de borgmoer los te draaien van het pootje dat u wilt afstellen.

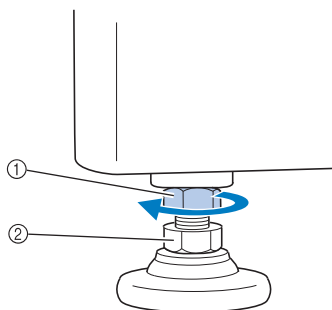

- ① Borgmoer
  - ② Verstelbare moer van voetje
- Het voetje kan worden gedraaid.

- 4** Gebruik de meegeleverde moersleutel om de verstelbare moer van het voetje te draaien.  
Door de moer in de richting ① te draaien, wordt het pootje langer; door de moer in de richting ② te draaien, wordt het pootje korter.

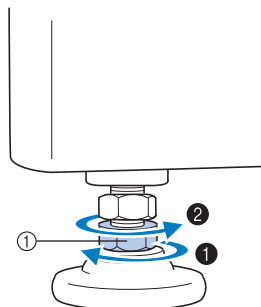

- ① Verstelbare moer van voetje
- Stel de vier poten zo af dat de voetjes volledig contact hebben met het werkblad of de tafel en de machine horizontaal staat.

- 5** Draai nadat u de pootjes op de gewenste lengte hebt afgesteld de moeren weer aan met de meegeleverde moersleutel.

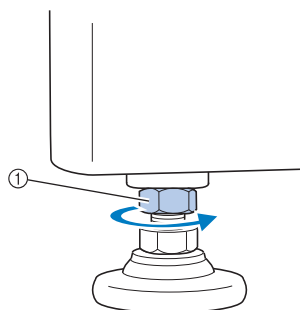

- ① Borgmoer

- 6** Druk op alle hoeken van de machine om te controleren of deze stabiel staat.  
Als de machine niet stabiel staat, herhaalt u stap ③ t/m ⑤ om de pootjes opnieuw af te stellen.

## Verwijder de bevestigingsplaten

### ! VOORZICHTIG

- Verwijder de bevestigingsplaten alvorens de machine in te schakelen. Anders kan storing optreden.

- 1 Draai met de bijgeleverde kruiskopschroevendraaier de schroeven van de bevestigingsplaten los.

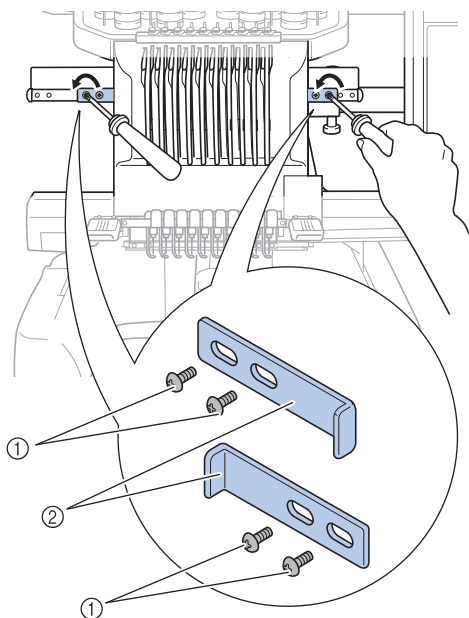

- ① Schroeven
- ② Bevestigingsplaten



### Memo

- Wanneer u de bevestigingsplaten hebt verwijderd, bewaart u deze om opnieuw te gebruiken. Raadpleeg uw erkende Brother-dealer voor het vervoer van de machine.

## De stand van het bedieningspaneel afstellen

Stel de stand en de hoek van het bedieningspaneel zo af dat dit eenvoudig kan worden bediend.

- 1 Draai de 2 duimschroeven los om het bedieningspaneel naar voren te draaien.

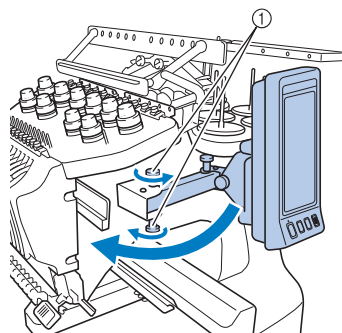

- ① Duimschroeven

- 2 Zet het bedieningspaneel in een dusdanige stand dat u het eenvoudig kunt bedienen. Draai vervolgens de duimschroeven aan.

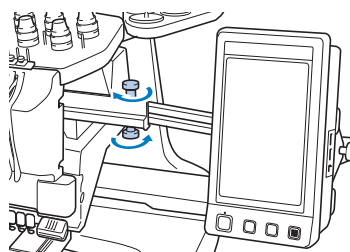

**3** Het bedieningspaneel in de juiste stand zetten.

Draai de duimschroef los, zet het bedieningspaneel in een dusdanige stand dat het eenvoudig is af te lezen en draai de duimschroef aan.

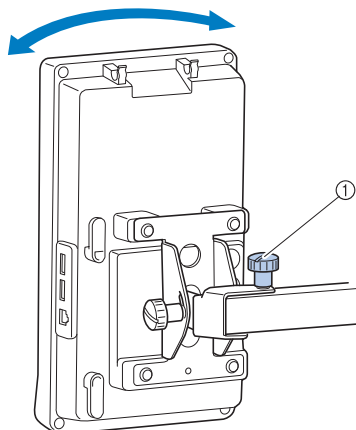

① Duimschroef

**4** De hoek van het bedieningspaneel afstellen.

Draai de twee duimschroeven los, zet het bedieningspaneel in een dusdanige hoek dat het eenvoudig af te lezen is en draai de duimschroeven aan.

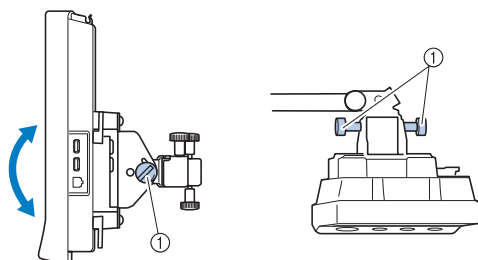

(zijaanzicht)

(bovenaanzicht)

① Duimschroeven



**Opmerking**

- Draai vijf duimschroeven los en vervolgens weer stevig aan met de meegeleverde schijfvormige schroevendraaier.

**De draadgeleider voorbereiden**

Zet de draadgeleider omhoog.

**! VOORZICHTIG**

- Wanneer u de draadgeleider installeert, let op dat daarbij de naaldstang 6 positie is geselecteerd. Anders kan er storing optreden. (Zie "Geselecteerde naaldstang verplaatsen en inrijgen" op pagina 62 voor het verplaatsen van de naaldstang.)

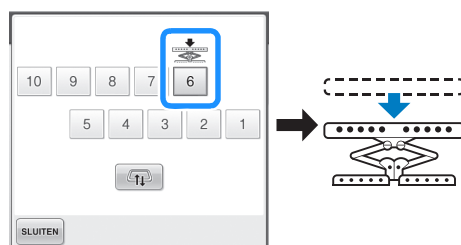

**1** Draai de twee duimschroeven boven op de draadgeleidersteun los.

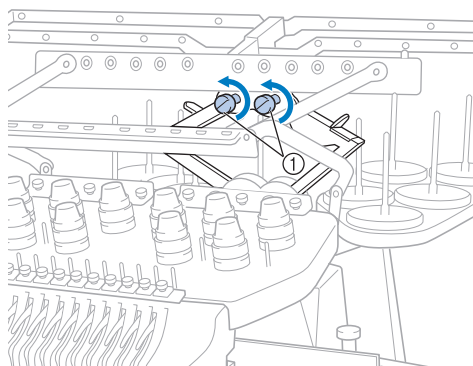

- ① Draai de schroef drie of vier keer tegen de klok in om deze los te draaien.



- 2** Pak de grepen van de draadgeleidersteun en duw naar het midden.

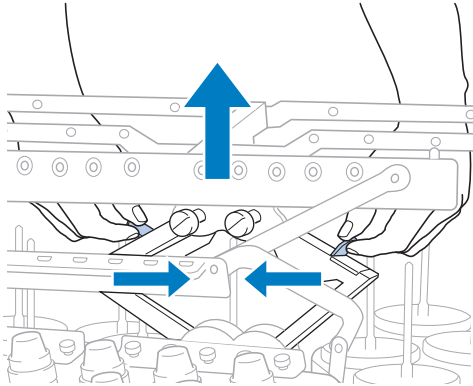

- 3** Wanneer de draadgeleidersteun is uitgeschoven en de draadgeleider in de hoogste stand staat, draait u de twee duimschroeven aan, zodat de draadgeleider stevig op zijn plaats zit.

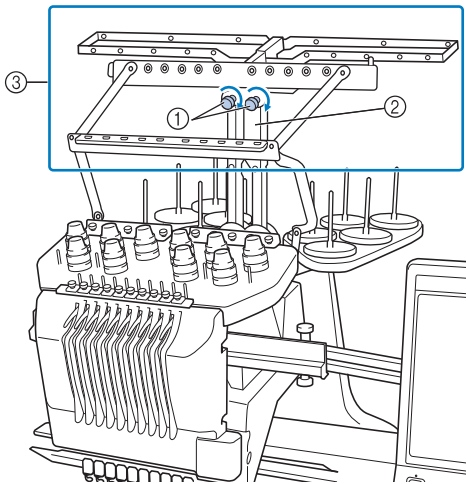

- ① Draai de schroef vast.  
② Draadgeleidersteun  
③ Draadgeleider



### Opmerking

- Als de schroeven niet los genoeg zijn gedraaid, kan het verplaatsen van de draadgeleidersteun lastig zijn. Gebruik geen grote kracht bij het verplaatsen van de draadgeleidersteun. Controleer of de duimschroeven los genoeg zijn gedraaid voordat u deze onderdelen verplaatst.
- Draai elke duimschroef zo stevig vast dat de draadgeleidersteun stevig op zijn plaats zit.

## Kloshouder voorbereiden

Bevestig de kloshouder op zijn plaats voor het borduren. Gebruik de bijgeleverde schijfvormige schroevendraaier.

- 1** Draai de duimschroef twee of drie slagen los. Vouw de kloshouder uit.

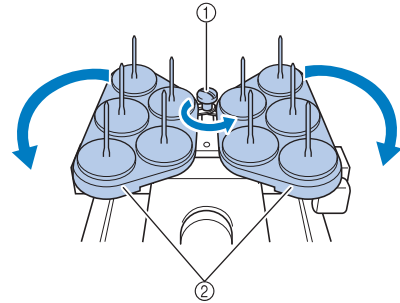

- ① Duimschroef  
② Kloshouder

- 2** Draai de duimschroef weer vast als de kloshouder helemaal is geopend.

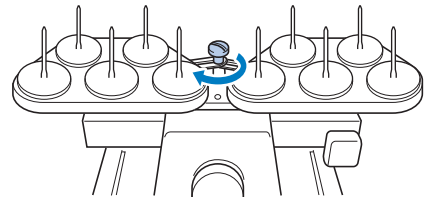

► Zet de kloshouder in geopende stand vast.

## De borduurraamhouder bevestigen

Bevestig de borduurraamhouder aan de wagen.

- 1 Gebruik de geschikte borduurraamhouder voor het borduurraam dat u gebruikt. (Zie pagina 90 t/m 92.)

- 2 Verwijder de twee duimschroeven van de borduurraamhouder.

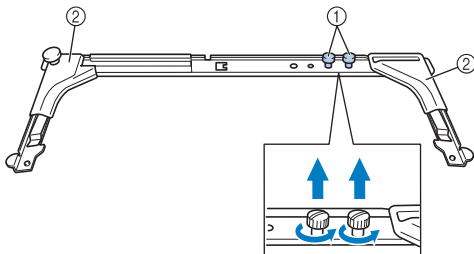

- ① Duimschroeven
- ② Hoekjes

- 3 Lijn de gaten in de borduurraamhouder uit met de pennen op de raambevestigingsplaat van de wagen.

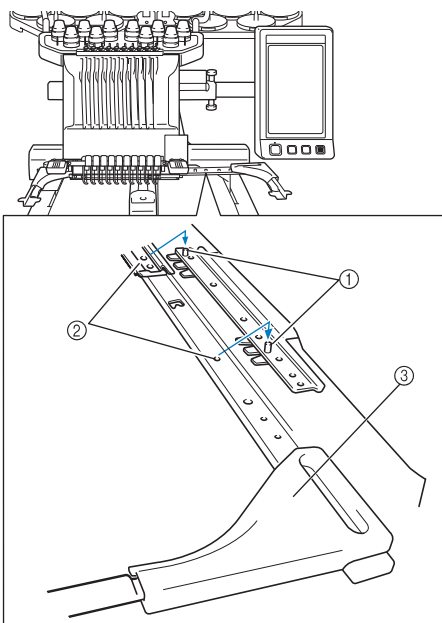

- ① Pennen op raambevestigingsplaat
- ② Gaten in borduurraamhouder
- ③ Hoekjes

### Opmerking

- Elke borduurraamhouder heeft een andere kleur hoekjes.  
 Houder A: Witte hoekjes  
 Houder B: Lichtgrijze hoekjes  
 Houder C: Donkergrijze hoekjes (optioneel)

- 4 Zet de borduurraamhouder vast met de twee duimschroeven die in stap 2 zijn verwijderd.

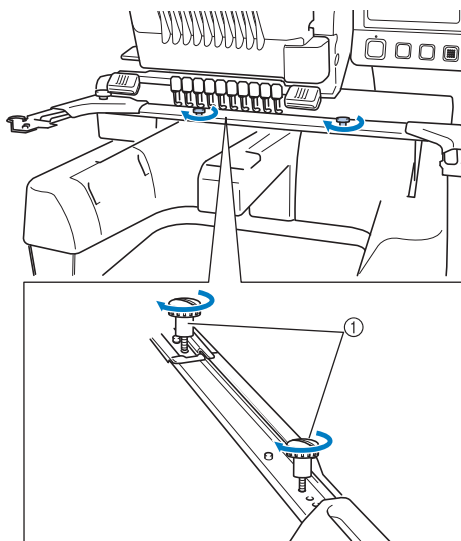

- ① Duimschroeven

### Opmerking

- Draai de duimschroeven stevig aan met de meegeleverde schijfvormige schroevendraaier.
- Twee typen borduurraamhouders worden bij deze machine geleverd. Bij de vier meegeleverde borduurraamhouders gebruikt u Borduurraamhouder A. (Zie "De borduurramen correct gebruiken" op pagina 90 voor de bijzonderheden.)

De machine is nu klaar voor gebruik.

## BEKNOPTE BORDUURHANDLEIDING

In dit hoofdstuk worden de basishandelingen voor het borduren beschreven, van het starten van de machine en het borduren van een patroon tot de afwerking. Volg de stappen in deze beknopte handleiding om een patroon te borduren en bekend te raken met de bediening van deze machine.

<b>Voorzorgsmaatregelen .....</b>	<b>34</b>	<b>10.De bovendraad inrijgen.....</b>	<b>54</b>
Vorzorgsmaatregelen		De naaldstangen en kleuren draad	
stroomvoorziening.....	34	controleren .....	54
Vorzorgsmaatregelen naalden.....	35	De bovendraad inrijgen .....	56
De naald controleren.....	35	De naald inrijgen.....	60
Vorzorgsmaatregelen spoel.....	35	<b>11.Het patroon borduren .....</b>	<b>64</b>
Aanbevelingen voor de bovendraad.....	36	Beginnen met borduren .....	64
Aanbevelingen voor te gebruiken stof .....	36	Het borduren stoppen.....	66
Aanbevelingen voor het LCD-scherm....	36	<b>12.De draadspanning controleren.....</b>	<b>68</b>
<b>Basisprocedures .....</b>	<b>37</b>	<b>13.Borduorraam en stof verwijderen ....</b>	<b>69</b>
<b>1.De spoel plaatsen .....</b>	<b>38</b>	Het borduurraam verwijderen.....	69
Het spoelhuis verwijderen .....	38	De stof verwijderen .....	69
De spoel plaatsen .....	38	<b>14.De machine uitzetten .....</b>	<b>70</b>
Het spoelhuis plaatsen.....	39	<b>Beknopte bedieningsgids voor het</b>	
<b>2.De machine aanzetten .....</b>	<b>40</b>	<b>scherm.....</b>	<b>71</b>
Uitleg van het scherm.....	41	Toetschermen.....	71
Schermmoverzicht.....	42	Algemene schermtoetsen .....	71
<b>3.Een borduurpatroon selecteren .....</b>	<b>44</b>	Het patroontypekeuzeschermb .....	72
Een borduurpatroon selecteren .....	45	Het patroonlijstschermb.....	73
<b>4.Het borduurpatroon bewerken .....</b>	<b>46</b>	Het patroonbewerkingsschermb .....	74
Naar het borduurinstellingenschermb ....	46	Het borduurinstellingenschermb.....	76
<b>5.Borduurinstellingen opgeven.....</b>	<b>47</b>	Het borduurschermb.....	79
<b>6.Voorbeeldweergave bekijken .....</b>	<b>48</b>	<b>Vraag en antwoord.....</b>	<b>81</b>
Een voorbeeldweergave controleren ....	48	TECHNISCHE TERMEN: .....	81
<b>7.De stof in het borduurraam spannen.....</b>	<b>49</b>	PATRONEN: .....	81
De stof in het borduurraam spannen ....	49	BORDUREN: .....	81
<b>8.Het borduurraam aan de machine</b>		USB-connectiviteit.....	82
<b>bevestigen .....</b>	<b>51</b>	Bedienen van de USB-muis .....	84
Het borduurraam bevestigen.....	51		
<b>9.Het borduurvlak controleren .....</b>	<b>53</b>		
Tijdelijk stoppen om het vlak te			
controleren .....	53		
Naar het borduurschermb.....	53		

## Vorzorgsmaatregelen

Hieronder worden de maatregelen beschreven die in acht moeten worden genomen om de juiste werking van de machine te garanderen.

### Vorzorgsmaatregelen stroomvoorziening

Neem de volgende voorzorgsmaatregelen in acht voor de stroomvoorziening.



#### WAARSCHUWING

- Gebruik uitsluitend gewone huishoudaansluitingen als elektriciteitsbron. Door een andere stroomvoorziening te gebruiken, kunt u brand, een elektrische schok of schade aan de machine veroorzaken.
- Zorg dat de stekkers van het netsnoer stevig in het netstopcontact en de voedingsingang van de machine zitten.
- Steek de netsnoerstekker niet in een stopcontact als dit in slechte staat is.
- Indien een van de volgende situaties zich voordoet, zet u de machine uit en haalt u de stekker uit het stopcontact om brand, een elektrische schok of schade aan de machine te voorkomen.
  - U bevindt zich niet in de buurt van de machine.
  - U bent klaar met het gebruik van de machine.
  - Tijdens het gebruik van de machine vindt er een stroomstoring plaats.
  - De machine werkt niet naar behoren, bijvoorbeeld als gevolg van een losse of verbroken aansluiting.
  - Het onweert.



#### VOORZICHTIG

- Gebruik alleen het netsnoer dat bij deze machine wordt geleverd.
- Gebruik deze machine niet met een verlengsnoer of een stekkerdoos waarop andere apparaten zijn aangesloten. Dit kan brand of een elektrische schok veroorzaken.
- Raak de stekker van het netsnoer niet aan met natte handen. Hierdoor kan een elektrische schok ontstaan.
- Zet eerst de machine uit voordat u de stekker van het netsnoer uit het contact haalt. Pak het netsnoer altijd bij de stekker vast. Wanneer u aan het snoer zelf trekt, kan dit beschadigd raken of brand of een elektrische schok veroorzaken.
- Zorg dat het snoer niet wordt ingesneden, beschadigd raakt, met kracht wordt gebogen, wordt getrokken, gedraaid of samengeperst. Plaats geen zware voorwerpen op het snoer en stel het snoer niet bloot aan hitte. Hierdoor kan het snoer beschadigd raken en kunnen brand of een elektrische schok ontstaan. Als het netsnoer of de stekker beschadigd zijn, brengt u de machine voor reparatie naar de erkende dealer voordat u de machine weer gebruikt.
- Haal de stekker uit het stopcontact als u de machine lange tijd niet gebruikt, anders kan er brand ontstaan.
- Wanneer u de machine onbeheerd achterlaat, zet dan de hoofdschakelaar uit of haal de netstekker uit het stopcontact.
- Wanneer u onderhoud verricht aan de machine of kleppen verwijdert, haalt u eerst de netstekker uit het stopcontact.

## Vorzorgsmaatregelen naalden

Neem de volgende voorzorgsmaatregelen in acht bij het kiezen van de juiste naalden voor uw machine.

### ! VOORZICHTIG

- Gebruik alleen machinaal naalden voor huishoudelijk gebruik. De naald 'HAX 130 EBBR' (Organ) wordt aanbevolen. Schmetz 130/705 H-E naalden kunnen eventueel ook worden gebruikt. Het gebruik van andere naalden kan resulteren in het breken van de draad of de naald, beschadiging van draadinrijmechanisme of letsel.
- Gebruik nooit verbogen naalden. Verbogen naalden kunnen gemakkelijk breken, wat letsel tot gevolg kan hebben.

## De naald controleren

Het is uiterst gevaarlijk om te naaien met een verbogen naald, omdat de naald dan kan breken terwijl u aan het werk bent.

Leg de vlakke kant van de naald op een vlakke ondergrond en controleer of de afstand tussen de naald en de ondergrond overal gelijk is. Als de naald is verbogen of de punt van de naald is afgebroken, moet u de naald vervangen. (Zie "De naald vervangen" op pagina 88.)

### ■ Goede naald

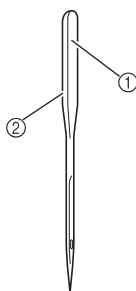

- ① Vlakke kant
- ② Markering naaldtype

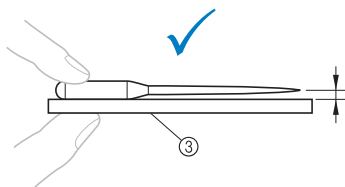

- ③ Vlakke ondergrond

### ■ Slechte naald

Als de afstand tussen de naald en de vlakke ondergrond niet gelijk is, dan is de naald verbogen. Gebruik geen verbogen naald.

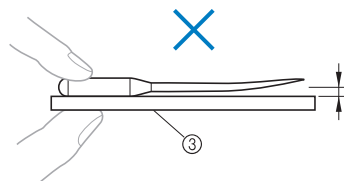

## Vorzorgsmaatregelen spoel

Neem de volgende voorzorgsmaatregelen in acht voor de spoel.

### ! VOORZICHTIG

- Gebruik alleen vooromwikkelde spoelen (COATS type 'L'/TRU-SEW POLYESTER 'Filaments') of spoelen die speciaal zijn ontwikkeld voor deze machine. Het gebruik van een andere spoel kan letsel tot gevolg hebben of schade aan de machine veroorzaken.
- Gebruik een spoeldraad die op de juiste manier is opgewonden, anders kan de naald breken of de draadspanning onjuist zijn.
- Gebruik bij het opwinden van een spoel alleen de optionele spoelopwinder (zie pagina 277) en metalen spoelen (onderdeelcode: 100376-053).
- Gebruik voor het opwinden van de spoel katoen of gesponnen polyester spoeldraad (tussen 74 dtex x 2 en 100 dtex x 2).

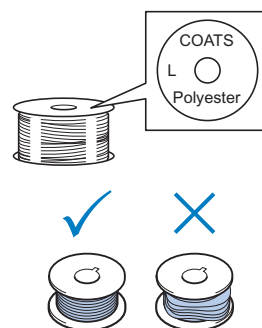

## Aanbevelingen voor de bovendraad

Neem de volgende aanbevelingen in acht voor de te gebruiken bovendraad.



### Opmerking

- Aanbevolen wordt het gebruik van borduurdraad van rayon of polyester (120 den x 2 / 135 dtex x 2 / gewicht van 40 (in VS en Europa) / #50 (in Japan)).

## Aanbevelingen voor te gebruiken stof

Neem de volgende aanbevelingen in acht voor de te gebruiken stof.



### Opmerking

- Uw machine kan stof borduren van maximaal 1 mm (1/16 inch) dik. Als de stof dikker is, kan de naald verbuigen of breken.
- Wanneer overlappende steken worden gemaakt, kan de naald moeilijk door de stof komen, wat kan leiden tot het verbuigen of breken van de naald.
- Breng steunstof aan op dunne stoffen of stretchstoffen. (Zie "Opstrijksteunstof (onderlaag) bevestigen aan stof" op pagina 93 voor meer informatie.)
- Zorg dat bij het borduren van grote stukken stof deze niet vast komt te zitten in de wagen.

## Aanbevelingen voor het LCD-scherm

Neem de volgende voorzorgsmaatregelen in acht bij het gebruik van het bedieningspaneel.



### Opmerking

- Druk alleen op het scherm met uw vinger of de meegeleverde aanraakstift. Gebruik geen balpen, schroevendraaier of ander hard of scherp voorwerp. Oefen niet te veel kracht uit op het LCD-scherm, anders kunt u dit beschadigen.



### Memo

- Als u niet recht voor het bedieningspaneel zit, kunnen de kleuren vervormd worden weergegeven of kan het scherm moeilijk af te lezen zijn. Dit is normaal en duidt niet op een defect. Zorg dat u recht voor het scherm zit als u het gebruikt. (Zie "De stand van het bedieningspaneel afstellen" op pagina 29, om na te gaan of het scherm anders moet worden afgesteld.)

## Basisprocedures

Hieronder wordt een aantal basisprocedures van het borduren beschreven. Lees deze zorgvuldig voordat u met de machine gaat werken.

Stap	Handeling	Pagina beknopte handleiding	Pagina bedieningsp rocedures
1	De spoel plaatsen.	p. 38	p. 35
2	De machine aanzetten.	p. 40	p. 34, 36
3	Selecteer een borduurpatroon.	p. 44	
4	Een borduurpatroon bewerken.	p. 46	
5	De borduurinstellingen opgeven.	p. 47	
6	De voorbeeldweergave controleren.	p. 48	
7	Span stof in het borduurraam.	p. 49	p. 36
8	Het borduurraam aan de machine bevestigen.	p. 51	
9	Het borduurvlak controleren.	p. 53	
10	De bovendraden inrijgen.	p. 54	p. 36
11	Ontgrendel de machine en druk vervolgens op de start/stop-knop om te beginnen met borduren. (Als de machine klaar is met borduren, stopt deze automatisch.)	p. 64	
12	De draadspanning controleren.	p. 68	
13	Het borduurraam verwijderen en vervolgens de stof uit het raamwerk verwijderen.	p. 69	
14	De machine uitzetten.	p. 70	

De handelingen om het patroon te borduren worden beschreven op de volgende pagina's. Hoewel het borduren kan worden uitgevoerd zonder dat het patroon wordt bewerkt of borduurinstellingen worden opgegeven, verwijzen wij naar pagina 181 voor informatie over het bewerken van patronen en naar pagina 125 voor informatie over het opgeven van borduurinstellingen. In de tabellen op pagina 71 t/m 80 vindt u beschrijvingen van de toetsen en andere informatie die op het LCD-scherm wordt weergegeven. Gebruik deze tabellen om snel een verwijzing te vinden.

De verschillende voorzorgsmaatregelen die in acht moeten worden genomen tijdens de basisprocedures worden beschreven op pagina 34 t/m 36. Deze voorzorgsmaatregelen moeten strikt in acht worden genomen om de machine goed te laten functioneren. Lees deze voorzorgsmaatregelen zorgvuldig.

## 1. De spel plaatsen

Bij aanschaf van de machine is alleen het spelhuis geïnstalleerd in de haak. Plaats een spel met spoeldraad daarop gewonden om te borduren. Zie pagina 35 voor voorzorgsmaatregelen voor de spel.



### Opmerking

- De machine kan niet aangeven hoeveel spoeldraad over is. Voordat u begint met borduren controleert u of er voldoende spoeldraad is voor het patroon.
- Reinig het spelhuis telkens wanneer u de spel verwisselt. Zie "Het spelhuis reinigen" op pagina 284 voor meer informatie over het reinigen van het spelhuis.

## Het spelhuis verwijderen

- 1** Open het haaklepje.  
Trek het haaklepje naar u toe.

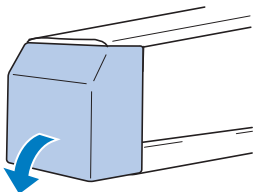

- 2** Trek het draadhaakje naar u toe als het draadhaakje niet naar voren is getrokken.

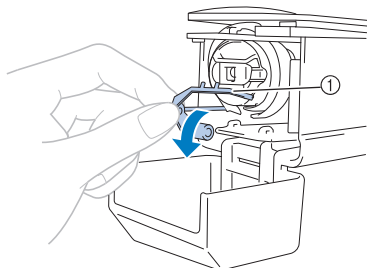

- ① Draadhaakje  
Trek het draadhaakje naar voren om goed bij het spelhuis te kunnen komen.



### Memo

- Het draadhaakje houdt de draad vast wanneer de machine begint te borduren of wanneer de draad wordt afgeknipt.



### VOORZICHTIG

- Het draadhaakje kan slechts binnen een bepaald bereik worden bewogen. Oefen er niet te veel kracht op uit.

- 3** Pak de grendel van het spelhuis vast en verwijder het spelhuis.

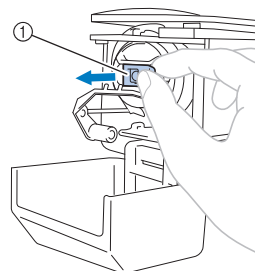

- ① Grendel

### De machine oliën

Breng olie aan op de machine nadat u het spelhuis hebt verwijderd. Het loophuis moet worden geolied. Zie "De machine oliën" op pagina 287 voor meer informatie over het oliën van de machine.



### Opmerking

- Doe eenmaal daags voor gebruik een druppel olie op de haak.

## De spel plaatsen



### Memo

- Deze machine is niet voorzien van een spoelopwinder. Gebruik vooromwikkeld spoelen (type L).
- De optionele (onafhankelijke) spoelopwinder en optionele metalen spoelen kunnen ook worden gebruikt. (Zie pagina 24, 277.)



## 1 Plaats de spoel in het spoelhuis.

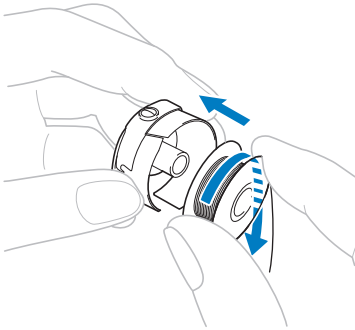

### Opmerking

- Controleer of de draad met de klok mee op de spoel is gewonden (zie afbeelding). Als de spoel zo wordt geplaatst dat de draad in tegengestelde richting wordt afgewonden, zal het borduurwerk niet goed worden uitgevoerd.

## 2 Haal de draad door de draadgleuf en onder de spanveer door.

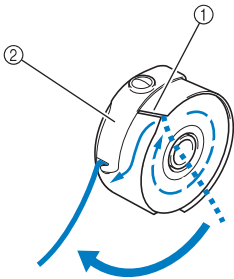

- ① Draadgleuf
- ② Spanveer

## 3 Haal de draad ongeveer 50 mm (2 inch) door de opening in de spanveer.

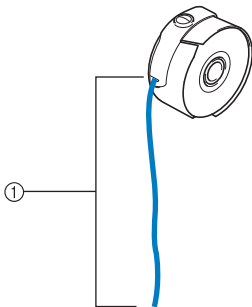

- ① Ongeveer 50 mm (2 inch).

## Het spoelhuis plaatsen

### 1 Plaats het spoelhuis op de haak.

Plaats het spoelhuis terwijl u het lipje op het spoelhuis uitlijnt met de inkeping in de haak (zie afbeelding).

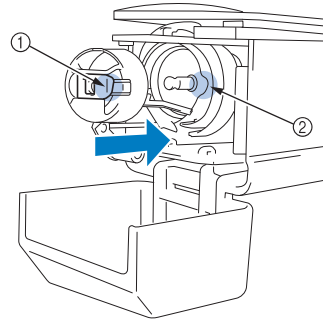

- ① Lipje
- ② Inkeping

### 2 Plaats het spoelhuis op de haak tot het op zijn plaats klikt.

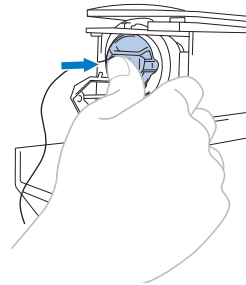

### 3 Sluit het haakklepje.

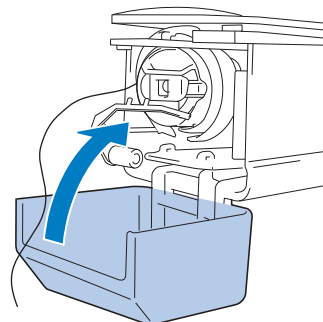

## 2. De machine aanzetten

Steek het netsnoer in het stopcontact en zet de machine aan. Zie pagina 34 voor voorzorgsmaatregelen voor de stroomvoorziening.

### ! VOORZICHTIG

- Gebruik het netsnoer dat bij deze machine wordt geleverd. Het gebruik van een ander netsnoer kan leiden tot beschadiging.

- 1 Steek het netsnoer in de machine.

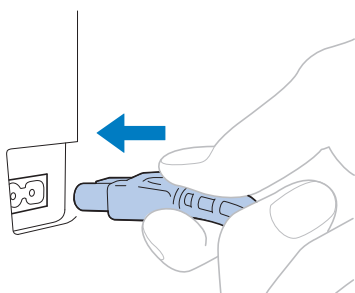

- 2 Steek de stekker van het netsnoer in een normaal stopcontact.

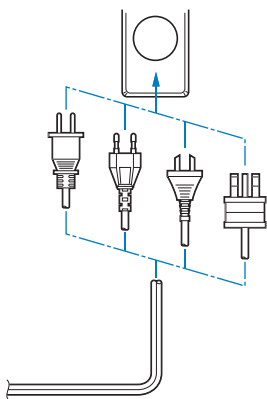

- 3 Zet de hoofdschakelaar aan de achterzijde van de machine op "I".

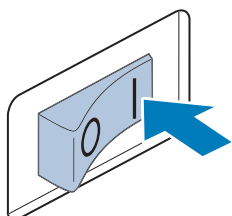

► Het LCD-scherm gaat aan.

- 4 Wanneer u de machine inschakelt, wordt het openingsfilmpje afgespeeld. Druk ergens op het scherm om onderstaand bericht weer te geven.

- 5 Druk op .



► Het patroontypekeuzescherm wordt weergegeven en de start/stop-knop licht rood op.

- 6 De wagen wordt naar de beginpositie verplaatst.

- Als naaldstang 1 zich niet al in de borduurpositie bevindt, beweegt de naaldstanghouder en wordt naaldstang 1 verplaatst naar de borduurpositie.

### ! VOORZICHTIG

- Houd uw handen en andere voorwerpen uit de buurt van de wagen om letsel te voorkomen.



#### Memo

- Als de machine wordt uitgezet tijdens het borduren, slaat de machine automatisch de patroonpositie op wanneer deze weer wordt aangezet. U wordt dan gevraagd of u het borduren wilt afmaken of dat u een nieuwe handeling wilt uitvoeren. (Zie "Verdergaan met borduren nadat de machine is uitgezet" op pagina 120.)

## Uitleg van het scherm

Wanneer u de machine aanzet en op **OK** drukt, wordt het patroontypekeuzeschermbeweergegeven. De volgende handelingen kunnen worden opgegeven via het bedieningspaneel. Zie pagina 36 voor voorzorgsmaatregelen voor het aanraakscherm.

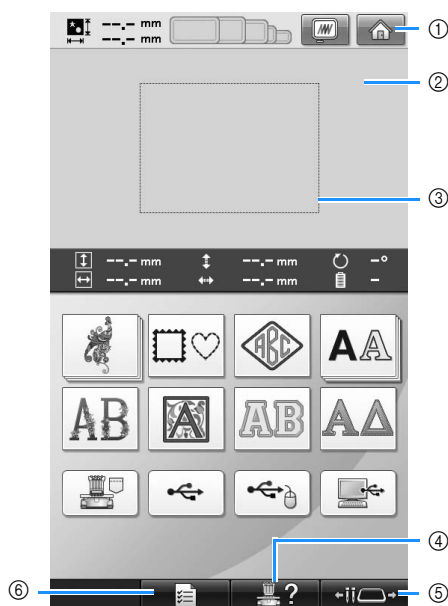

Nr.	Schermbeweerge	Toetsnaam	Funcctie	Pagina
①		Home-toets	Druk op deze toets om alle voorgaande handelingen te annuleren en terug te keren naar het eerste patroongroepkeuzeschermbeweerge.	
②		Patroonweergegavevlak	Dit vlak geeft het geselecteerde patroon weer.	p. 220
③		Lijn borduurvak	Hiermee geeft u het beschikbare borduurvak weer. De borduurraamindicatoren, de rasterlijnen en andere scherminstellingen kunnen worden ingesteld via het machine-instellingen-schermbeweerge.	p. 220
④		Bedieningshandleidingstoets	Druk op deze toets om informatie te lezen over een handeling van de machine.	p. 232
⑤		Toets "Naaldstang/raam verplaatsen"	Druk op deze toets om de geselecteerde naaldstang te verplaatsen of in te rijen, of om de wagen zo te plaatsen dat u het borduurraam gemakkelijk kunt verwijderen of bevestigen.	p.30, 62, 90
⑥		Instellingentoets	Druk op deze toets om de instellingen van de machine te wijzigen.	p. 218

\* De toetsen uit bovenstaande tabel verschijnen en kunnen worden gebruikt in de meeste schermen die later in deze handleiding worden beschreven.

## Schermoverzicht

Hieronder wordt de volgorde van de basishandelingen weergegeven.

Selecteer een patroon in het **patroontypekeuzescher**. (Zie pagina 44, 72.)

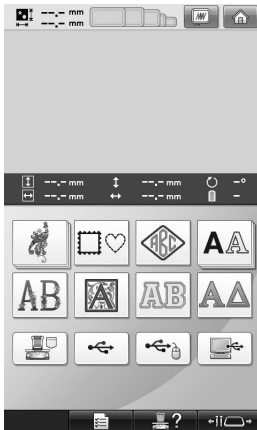

Selecteer het patroon in het **patroonlijstscher**. (Zie pagina 44, 73.)

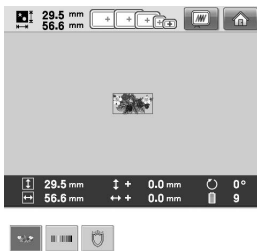

- ① Druk op deze toets om terug te keren naar het **patroontypekeuzescher**.
- ② Druk op deze toets om naar het **patroonbewerkingsscher** te gaan.

Bewerk het patroon in het **patroonbewerkingsscher**. (Zie pagina 46, 74.)

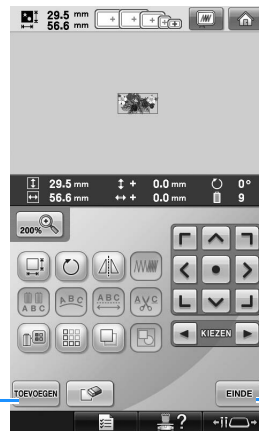

- ① Druk op deze toets om terug te keren naar het **patroontypekeuzescher** en voeg een ander patroon toe.
- ② Druk op deze toets om naar het **borduurstellingsscher** te gaan.

Bewerk bij een gecombineerd patroon het gehele patroon, geef de borduurstellingen op en controleer het borduurstelvlak in het **borduurstellingsscher**. (Zie pagina 47, 76.)

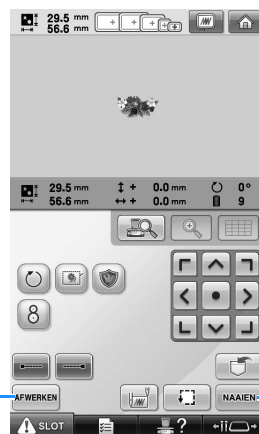

- ① Druk op deze toets om terug te keren naar het **patroonbewerkingsscher**.
- ② Druk op deze toets om naar het **borduurscher** te gaan.

Controleer in het **borduurscherm** de draadkleuren die zijn toegekend aan de naaldstangen. Installeer vervolgens de bovendraden. Druk op **SLOT** om de machine te ontgrendelen, zodat de start/stopknop groen begint te knipperen. De borduurmachine is nu klaar om te borduren.



- ① Druk op deze toets om terug te keren naar het **borduurstellingenscherm**.
- ② Ontgrendelingstoets

Nadat u het borduurpatroon hebt genaaid, verschijnt een melding "Naaien beëindigd".

Druk op **OK** om terug te keren naar het **borduurstellingenscherm**. (Zie pagina 47, 76)

### 3. Een borduurpatroon selecteren

Als voorbeeld selecteren we het patroon dat rechts is afgebeeld.



Kies een patrooncategorie (type) in het patroontypekeuzeschermb.

**Patroontypekeuzeschermb** (Zie pagina 72 voor informatie over de toetsen en andere gegevens op het scherm.)

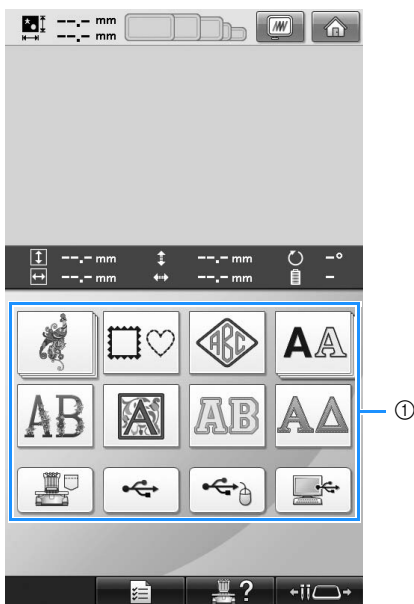

① Patroontype-toetsen

Zoek in het patroonlijstschermb naar het gewenste patroon en druk vervolgens op de toets voor het patroon.

**Patroonlijstschermb** (Zie pagina 73 voor informatie over de toetsen en andere gegevens op het scherm.)

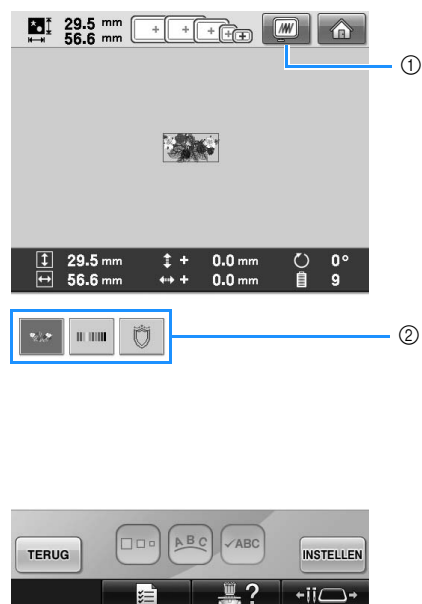

- ① Toont een voorbeeldweergave.
- ② Patroontoetsen

#### ■ Een voorbeeldweergave uit het patroonlijstschermb controleren

Druk op  om de voorbeeldweergave te bekijken alvorens te selecteren.

Druk op  om terug te keren naar het patroonlijstschermb.

## Een borduurpatroon selecteren

- 1 Druk op  om de categorie borduurpatronen te selecteren.

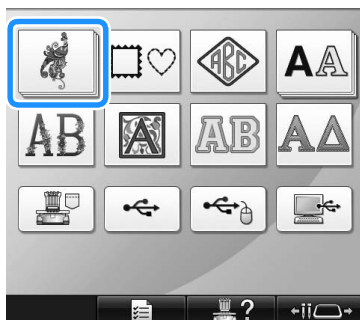

- ▶ De borduurpatrooncategorieën verschijnen.
- Als de geselecteerde categorie wordt weergegeven als meerdere gestapelde toetsen, kunt u een subcategorie selecteren. Druk op de toets voor de subcategorie met het gewenste patroon.

- 2 **Selecteer een borduurpatrooncategorie.** Druk op de gewenste patrooncategorie.

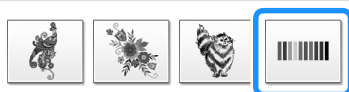

- ▶ Het patroonlijstschermb verschijnt.

- 3 **Druk op het gewenste patroon.**

In dit voorbeeld drukt u op .

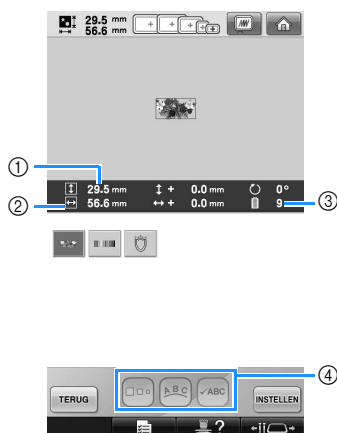

Nadat u een patroon hebt geselecteerd, verschijnen de volgende elementen:

- ① Verticale lengte van het patroon
- ② Horizontale breedte van het patroon
- ③ Aantal draadkleurwisselingen
- ④ Met deze toetsen kunt u het patroonformaat selecteren of de tekstindeling van een letter wijzigen. Welke functies u kunt gebruiken, is afhankelijk van het geselecteerde patroontype. (Zie "De grootte van een patroon wijzigen" op pagina 184.)

- Als een verkeerd patroon is geselecteerd of als u een ander patroon wilt selecteren, drukt u op het gewenste patroon.

- 4 **Druk op  om het volgende scherm weer te geven.**

Hiermee bevestigt u de patroonkeuze.

- ▶ Het patroonbewerkingsschermb wordt weergegeven.

## 4. Het borduurpatroon bewerken

In dit scherm kunt u het patroon bewerken.

**Patroonbewerkingsscherm** (Zie pagina 74 voor meer informatie over de toetsen en andere informatie op het scherm.)

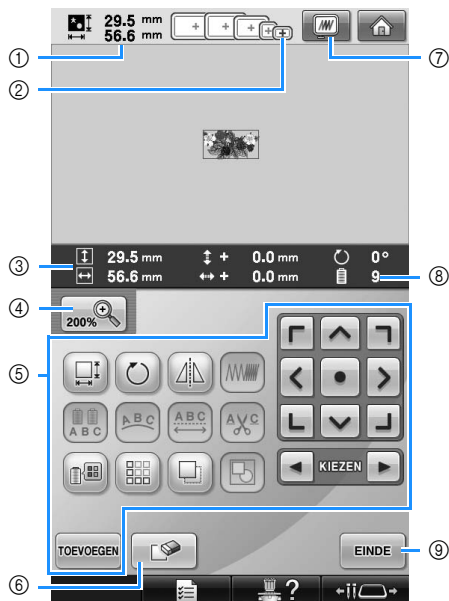

- ① Geeft de grootte weer van het borduurpatroon dat in het patroonweergavevlak wordt weergegeven. De bovenste waarde geeft de hoogte aan en de onderste waarde de breedte. Als het borduurpatroon uit meerdere patronen bestaat die zijn gecombineerd, wordt de grootte van het gehele patroon weergegeven, inclusief alle patronen.
- ② Markeert de grootte van borduurramen die kunnen worden gebruikt om het geselecteerde patroon te borduren.



### Memo

- Als de borduurraamhouder niet aan de machine is bevestigd, wordt op het borduurvlak niet het juiste formaat borduurraam weergegeven. (Zie pagina 51.)
- ③ Laat het formaat zien van het momenteel geselecteerde borduurpatroon. De bovenste waarde geeft de hoogte aan en de onderste waarde de breedte.
  - ④ Druk op de Vergrotoets om het formaat van de borduraafbeelding op het scherm te wijzigen.
  - ⑤ Druk hierop om het patroon te bewerken.
  - ⑥ Druk op deze toets om het patroon te verwijderen als het verkeerde patroon is geselecteerd. Er is geen patroon geselecteerd en het patroontypekeuzeschermb wordt weergegeven.
  - ⑦ Toont een voorbeeldweergave.
  - ⑧ Geeft het aantal draadkleurwisselingen weer voor het momenteel geselecteerde borduurpatroon
  - ⑨ Naar het volgende scherm.

In dit voorbeeld wordt het patroon niet bewerkt. Zonder een bewerking uit te voeren, gaat u naar het volgende scherm.

### Naar het borduurinstellingsscherm

- 1 Druk op **EINDE**.



- Het borduurinstellingsscherm wordt weergegeven.



## 5. Borduurinstellingen opgeven

Via dit scherm kunt u het gehele patroon bewerken en borduurinstellingen opgeven. Bovendien kunt u de borduurpositie controleren en een patroon opslaan voor later gebruik.

**Borduurinstellingenscherf** (Zie pagina 76 voor informatie over de toetsen en andere gegevens op het scherm.)

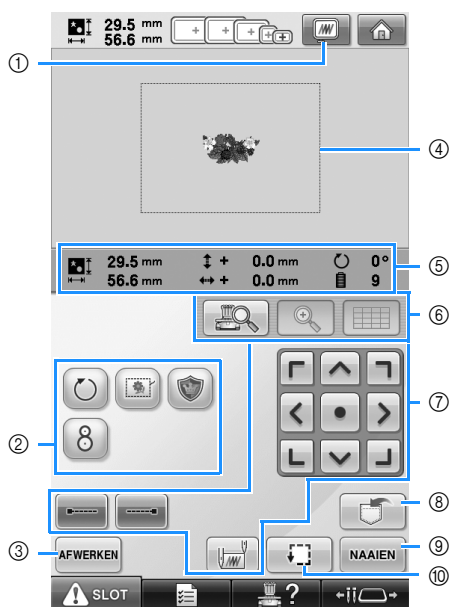

- ① Toont een voorbeeldweergave.
- ② Druk hierop voor extra bewerkingfuncties.
- ③ Keert terug naar het patroonbewerkingsscherf.
- ④ In het borduurinstellingenscherf geeft de hulplijn van het borduurraam in het patroonweergavevlak de grootte aan van het borduurraam dat u hebt geselecteerd in het instellingenscherf.
- ⑤ De afbeelding op de ontwerppagina laat het formaat van de afbeelding, de rotatie, het aantal draadwisselingen en de gemeten positie van de afbeelding in het borduurvlak zien.
- ⑥ Druk hierop om de naaldpositie te controleren op het LCD-scherf.
- ⑦ Druk op deze toetsen om aan te geven hoe het patroon moet worden geborduurd.
- ⑧ Druk hierop om het patroon op te slaan.
- ⑨ Naar het volgende scherm
- ⑩ Druk hierop om het borduurvlak te controleren.

In dit voorbeeld worden geen borduurinstellingen opgegeven. Ga verder met de volgende handeling.



### Opmerking

- De beschikbare toetsen zijn niet dezelfde wanneer “Handmatige kleurvolgorde” is ingeschakeld in het instellingenscherf. Zie pagina 78 voor informatie over de toetsen en andere gegevens op het scherm.



### Memo

- Als het borduurraam niet correct is geplaatst wanneer u naar het borduurinstellingenscherf gaat, wordt het borduurraam naar de correcte positie verplaatst op het moment dat het borduurinstellingenscherf wordt weergegeven. (Zie “Verplaatsen naar de juiste positie” op pagina 98.)

## 6. Voorbeeldweergave bekijken

U kunt een voorbeeldweergave bekijken van het voltooide patroon binnen het borduurraam.

### Een voorbeeldweergave controleren

Geef de voorbeeldweergave weer om te controleren of het patroon wordt geborduurd zoals gewenst.

1 Druk op .



► De voorbeeldweergave wordt getoond.

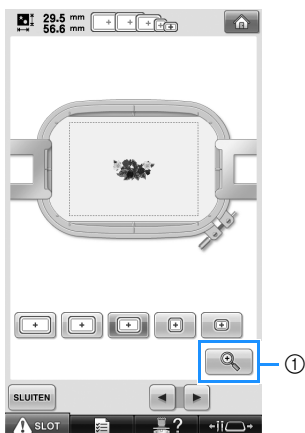

① Druk op deze toets om een vergrote weergave van het patroon te bekijken.



#### Memo

- Een liggende voorbeeldafbeelding kan niet worden geroteerd tot een staande, ook al is er ruimte boven en onder.

2 Druk op  of  om het type borduurraamhouder te selecteren. Selecteer vervolgens het borduurraam dat u wilt gebruiken.

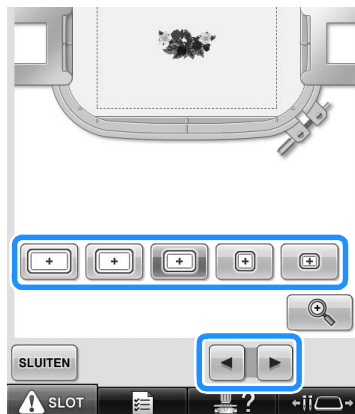

- Als u weet welk type borduurraamhouder en welk formaat borduurraam het geschiktst zijn voor uw borduurwerk, selecteert u de hulplijnen in het instellingenschermbom het borduurwerk beter te kunnen bewerken (Zie pagina 91 en 220.).

3 Druk hierop  om terug te keren naar het vorige scherm.

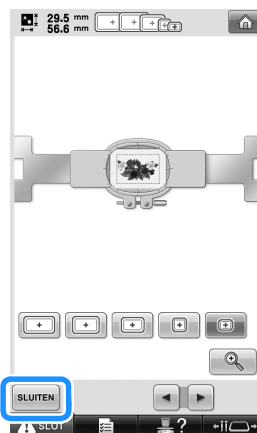

#### Memo

- U kunt borduren terwijl een voorbeeldweergave wordt getoond op het borduurscherm. Als de voorbeeldweergave in een ander scherm dan het borduurscherm wordt weergegeven, kunt u niet borduren.

## 7. De stof in het borduurraam spannen

Nadat u het te borduren patroon hebt geselecteerd, controleert u welke borduurramen kunnen worden gebruikt om het patroon te borduren. Selecteer het geschiktste raam en span de stof en de steunstof in het borduurraam. (Zie "Opstrijksteunstof (onderlaag) bevestigen aan stof" op pagina 93.) Zie pagina 36 voor voorzorgsmaatregelen voor de stof.



### Opmerking

- Als de stof niet strak is gespannen, kan het patroon scheef trekken of kunnen er in de stof plooiën ontstaan. Volg de volgende procedure om de stof strak in het borduurraam te spannen zodat de stof niet lubbert. Gebruik een vlak oppervlak wanneer u de stof in het borduurraam spannt.

### De stof in het borduurraam spannen

#### 1 Selecteer een borduurraam.

Selecteer een borduurraam aan de hand van de formaten die in het scherm worden aangegeven.



Borduurramen die kunnen worden gebruikt, worden lichter weergegeven ( ), borduurramen die niet kunnen worden gebruikt, worden donkerder weergegeven ( ).



### Memo

- Als de borduurraamhouder niet aan de machine is bevestigd, wordt op het borduurvlak niet het juiste formaat borduurraam weergegeven. (Zie pagina 51.)

#### ■ Typen borduurramen

Er zijn vier formaten borduurramen inbegrepen bij deze machine. Deze worden gebruikt met de bijgeleverde borduurraamhouder A. Zie "De borduurramen correct gebruiken" op pagina 90 voor meer informatie over de toepassingen van elk raam.

Pictogram	Naam
<b>Borduurvlak</b>	
	<b>Extra groot borduurraam</b>
	<b>200 mm (H) × 360 mm (B)</b> <b>(7-7/8 inch (H) × 14 inch (B))</b>
	<b>Extra groot borduurraam (optioneel)</b>
	<b>200 mm (H) × 300 mm (B)</b> <b>(7-7/8 inch (H) × 11-3/4 inch (B))</b>
	<b>Groot borduurraam</b>
	<b>130 mm (H) × 180 mm (B)</b> <b>(5-1/8 inch (H) × 7-1/8 inch (B))</b>

Pictogram	Naam
<b>Borduurvlak</b>	
	<b>Middelgroot borduurraam</b>
	<b>100 mm (H) × 100 mm (B)</b> <b>(4 inch (H) × 4 inch (B))</b>
	<b>Klein borduurraam</b>
	<b>40 mm (H) × 60 mm (B)</b> <b>(1-1/2 inch (H) × 2-3/8 inch (B))</b>

Als u de optionele borduurramen (quilt, rand en jumbo) gebruikt met de bijgeleverde borduurraamhouder B, verschijnen de volgende pictogrammen op het scherm; . Als u het optionele ronde borduurraam gebruikt met de optionele borduurraamhouder C, verschijnen de volgende pictogrammen in het scherm; .



### VOORZICHTIG

- **Als u andere borduurramen gebruikt dan de vier bijgeleverde ramen of aanbevolen optionele borduurramen, raakt het borduurraam mogelijk de persvoet, met het risico dat de machine wordt beschadigd of de gebruiker letsel oploopt. (Zie "De borduurramen correct gebruiken" op pagina 90 voor meer informatie over de borduurramen.)**



### Opmerking

- De borduurraamindicatoren geven alle borduurraamgrootten weer waarin het patroon kan worden geborduurd. Gebruik een borduurraam met de geschiktste grootte. Als een te groot raam wordt gebruikt, kan het patroon scheef trekken of kunnen er in de stof plooiën ontstaan. (Zie "De borduurramen correct gebruiken" op pagina 90.)

**■ De stof in het kleine borduurraam spannen**

De procedure voor het spannen van de stof in het kleine borduurraam wordt hieronder beschreven.

Dezelfde procedure is van toepassing op het spannen van de stof in het middelgrote borduurraam.

Zie "De stof spannen" op pagina 94 voor meer informatie over de stof in andere bijgeleverde borduurramen spannen.

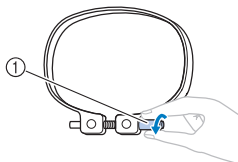
**2 Draai de schroef op het buitenraam los.**

① Schroef

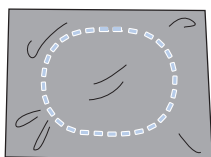
**3 Plaats de stof met de bovenkant boven op het buitenraam.**

- Het buitenraam heeft geen voor- of achterzijde. Beide zijden kunnen als voorzijde worden gebruikt.
- Wij raden aan opstrijksteunstof (onderlaag) te gebruiken om te voorkomen dat patronen scheeftrekken of steken gaan krimpen. (Zie "Opstrijksteunstof (onderlaag) bevestigen aan stof" op pagina 93.)

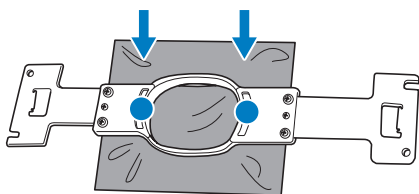
**4 Druk het binnenraam in het buitenraam.**

- Zorg dat er geen kreukels in de stof zitten nadat deze in het borduurraam is geplaatst.

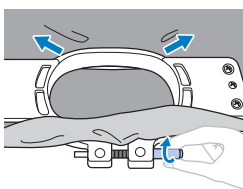
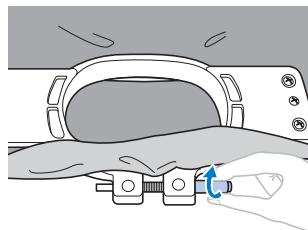
**5 Draai de schroef iets vast en trek vervolgens aan de randen van de stof.****6 Draai de schroef stevig vast en controleer vervolgens of de stof strak staat.**

- Als de stof goed is gespannen, maakt deze een trommelgeluid als u erop tikt.
- Klem het binnen- en het buitenraam stevig tegen elkaar zodat de onderkant van het binnenraam lager is dan de onderkant van het buitenraam.

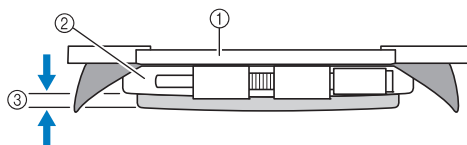

- ① Binnenraam  
② Buitenraam  
③ Onderzijde van het binnenraam

- Gebruik de meegeleverde schijfvormige schroevendraaier en draai de schroef stevig aan.

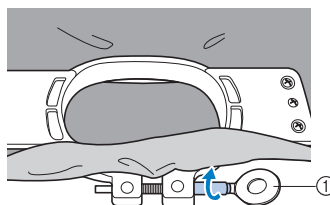

① Schijfvormige schroevendraaier

De mate waarin de stof wordt gespannen en de hoeveelheid steunstof zijn afhankelijk van de soort stof waarop wordt geborduurd. Probeer verschillende methoden om het beste borduurresultaat te behalen. (Zie "Spantechnieken" op pagina 249.)

**Memo**

- Deze machine kan ook worden gebruikt met de optionele petramen. (Zie "Het optionele petraam gebruiken" op pagina 258.)

## 8. Het borduurraam aan de machine bevestigen

Nadat u de stof in het borduurraam hebt gespannen, bevestigt u deze aan de machine. Borduurraamhouders A en B zijn als accessoires inbegrepen bij deze machine.

Installeer borduurraamhouder A wanneer u een meegeleverd borduurraam wilt gebruiken. (Zie "De borduurramen correct gebruiken" op pagina 90 voor meer informatie over de borduurraamhouders.)

### ! VOORZICHTIG

- Als het borduurraam niet correct wordt bevestigd, kan het borduurraam de persvoet raken. Dit kan de machine beschadigen of letsel veroorzaken.
- De start/stop-knop moet rood oplichten wanneer u het borduurraam bevestigt. Als de start/stop-knop groen knippert, kan de machine beginnen met borduren. Als de machine per ongeluk begint te werken, kan dit letsel veroorzaken.
- Wanneer u het borduurraam aan de machine bevestigt, mag het borduurraam geen andere delen van de machine raken.



### Opmerking

- Controleer voordat u het borduurraam bevestigt of er genoeg draad op de klos zit.

## Het borduurraam bevestigen

Stel de breedte van de borduurraamhouder af op de borduurraamgrootte en bevestig het raam aan de machine. Als voorbeeld wordt hieronder de procedure voor het bevestigen van het kleine borduurraam beschreven.

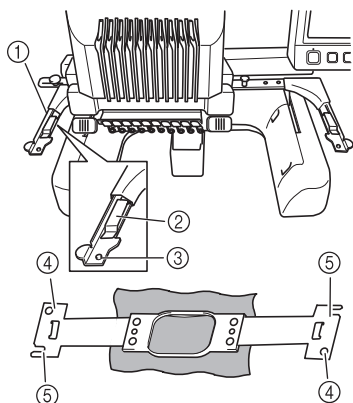

- ① Linkerarm van de borduurraamhouder  
Beweeg de arm van de borduurraamhouder naar links of naar rechts om deze af te stellen op de grootte van het borduurraam.
- ② Klem de borduurraamhouder vast.  
Plaats het borduurraam in de klemmen op de borduurraamhouder.
- ③ Afstelpen
- ④ Gaten
- ⑤ Afstelopeningen

### 1 Draai de twee duimschroeven los op de borduurraamhouder.

Als een schroef te stevig is vastgedraaid, gebruikt u de meegeleverde schijfvormige schroevendraaier.

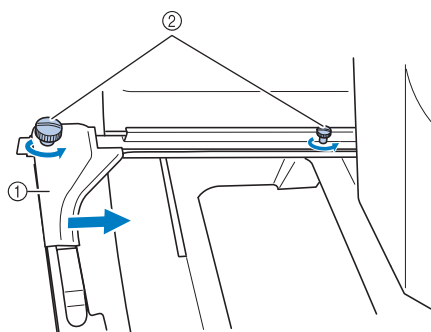

- ① Linkerarm
- ② Duimschroeven

► De linkerarm van de borduurraamhouder kan worden verplaatst.

- Draai de duimschroeven maximaal 2 slagen tegen de klok in los. Verwijder de schroeven niet.

- 2** Beweeg de linkerarm om de schroef aan de rechterkant uit te lijnen met de markering voor het borduurraam dat moet worden geplaatst en draai vervolgens de duimschroeven aan.

In dit voorbeeld lijnt u uit met markering ⑤.

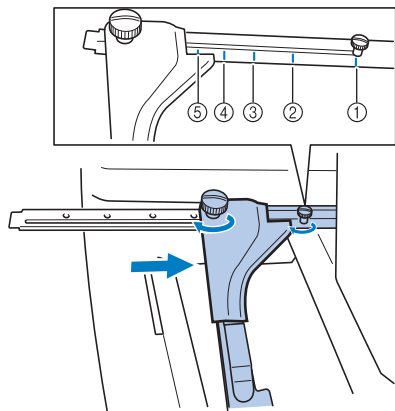

- ① Markering voor extra groot borduurraam 200 mm (H) × 360 mm (B) (7-7/8 inch (H) × 14 inch (B))
- ② Markering voor extra groot borduurraam 200 mm (H) × 300 mm (B) (7-7/8 inch (H) × 11-3/4 inch (B)) (optioneel)
- ③ Markering voor groot borduurraam 130 mm (H) × 180 mm (B) (5-1/8 inch (H) × 7-1/8 inch (B))
- ④ Markering voor middelgroot borduurraam 100 mm (H) × 100 mm (B) (4 inch (H) × 4 inch (B))
- ⑤ Markering voor klein borduurraam 40 mm (H) × 60 mm (B) (1-1/2 inch (H) × 2-3/8 inch (B))

### Opmerking

- Draai de twee duimschroeven stevig vast met de meegeleverde schijfvormige schroevendraaier. Als de twee schroeven niet goed zijn vastgedraaid, herkent de machine niet de juiste raamgrootte.

- ▶ Het borduurraam kan in de borduurraamhouder worden geplaatst.

- 3** Houd het borduurraam horizontaal en lijn vervolgens tegelijkertijd de linker- en rechterarm uit met de borduurraamhouderklemmen.

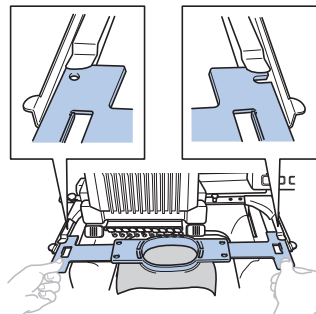

- Het binnenraam moet bovenop liggen.

### Opmerking

- Bevestig het borduurraam om de naaldplaat onder het borduurvlak te plaatsen. Anders raakt het borduurraam de naaldplaat.

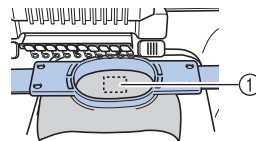

- ① Naaldplaat

- Als het buitenraam zich bovenop bevindt, is het borduurraam niet goed bevestigd.

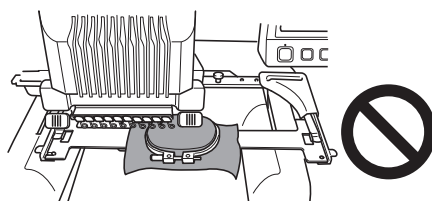

- 4** Plaats het borduurraam totdat het op zijn plaats klikt.

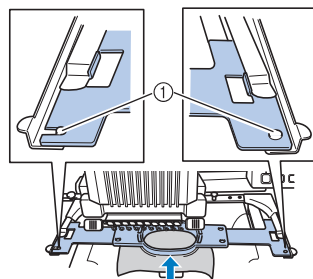

- ① Zorg dat de pennen aan de linker- en rechterarmen van de borduurraamhouder in de afstelopeningen en het gat van het borduurraam passen.

## 9. Het borduurvlak controleren

Controleer het borduurvlak om er zeker van te zijn dat het patroon op de gewenste locatie wordt geborduurd, niet scheeftrekt en dat het borduurraam de persvoet niet raakt.

Als het borduurraam niet correct is geplaatst, wordt dit verplaatst naar de correcte positie en wordt vervolgens de borduurpositie aangegeven.



### Opmerking

- Als u een groot project borduurt, zoals een jasje of gordijnen, met het platte borduurraam, het quilt- of jumboraam, wordt het borduren mogelijk onderbroken doordat de niet-gebruikte persvoet de blijft haken aan de stof buiten het ontwerpvlak. Probeer het ontwerp zo dicht mogelijk bij het midden van het borduurraam te stikken. Gebruik naaldstang 3 t/m 7 en houd de kop van de machine zo sterk mogelijk gecentreerd. (Zie pagina 108 of 132 om de naaldstang te selecteren).

- 1 Druk op .



- ▶ De persvoet komt omlaag en het borduurraam wordt verplaatst om het borduurvlak te tonen.

- 2 De hoeken van de achthoek die het borduurvlak voor het patroon weergeven, worden aangegeven door van richting te veranderen.

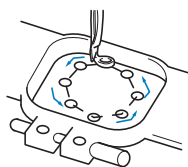

Bekijk de bewegingen van het borduurraam en controleer of het patroon op de gewenste plaats wordt geborduurd en of het borduurraam de persvoet niet raakt.

### Tijdelijk stoppen om het vlak te controleren



Het borduurraam kan tijdelijk worden gestopt op een gewenste positie en ook het controleren van het borduurvlak kan worden gestopt.

- 1 Als het borduurraam de gewenste positie heeft bereikt, drukt u opnieuw op .

- ▶ Het borduurraam stopt en het volgende scherm wordt weergegeven.



- 1 Druk hierop om het raam verder te laten gaan.
- 2 Druk hierop om het controleren van het borduurvlak te stoppen.

- 2 Als u wilt dat het borduurraam verdergaat, drukt u op . Als u het controleren van het borduurvlak wilt stoppen, drukt u op .

## Naar het borduurscherm

Nadat u de benodigde handelingen in het borduurinstellingenschermb heb uitgevoerd, gaat u naar het borduurscherm.

- 1 Druk op .



- ▶ Het borduurscherm wordt weergegeven.

## 10. De bovendraad inrijgen

Controleer het borduurscherm op informatie over welke naaldstangen met welke kleuren draad moeten worden ingeregeng en rijg vervolgens de bovendraden in.

### De naaldstangen en kleuren draad controleren

In het borduurinstellingenschermdrukt u op **NAAIEN** om het borduurscherm weer te geven. Controleer de kleuren draad in het scherm.

Een bericht dat u de draadklos moet verwisselen verschijnt als u de draadklossen van het vorige borduurproject moet verwisselen. Als u "Handmatige kleurvolgorde" hebt ingeschakeld in het instellingenschermd, verschijnt in de melding niet, ook al moeten de draadklossen worden verwisseld. (Zie "Draadkleuren selecteren/beheren voor elke naaldstang (Handmatige kleurvolgorde)" op pagina 132.)

**Borduurscherm** (Zie pagina 79 voor informatie over de toetsen en andere gegevens op het scherm.)

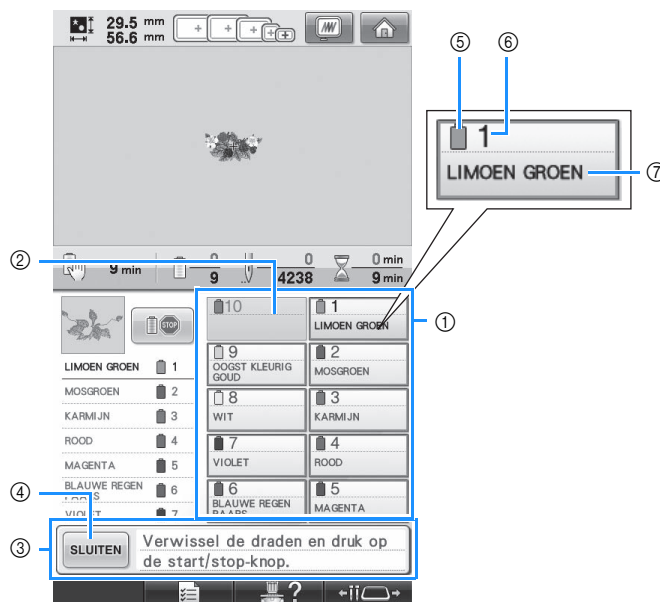

- ① Informatie over de draad voor de eerste t/m tiende naaldstang
- ② Als geen naam van de kleur draad wordt weergegeven, wordt die naaldstang niet gebruikt.  
Als in een eerder genaaid ontwerp een draadkleur was toegekend aan de naaldstang, toont de naaldstang die eerder toegekende kleur.
- ③ Melding draadklos verwisselen. (Zie pagina 113.)  
Deze melding wordt weergegeven wanneer de draadklossen moeten worden verwisseld. Als u niet op **SLUITEN** ④ drukt om de melding af te sluiten, kan het borduren niet worden voortgezet.



#### Memo

- De draadinformatie voor de te verwisselen draadklos wordt weergegeven in een rood kader.

- ⑤ Kleur draad
- ⑥ Naaldstangnummer
- ⑦ Naam of nummer van de draadkleur  
Als het draadkleurnummer (#123) is geselecteerd in het instellingenschermd (zie "De draadkleurgegevens wijzigen" op pagina 222), wordt ook het draadmerk weergegeven.

De draad met de kleurnaam die bij iedere naaldstangnummer wordt weergegeven, moet op die naaldstang worden ingeregeng. In het weergegeven scherm

- |                 |                       |
|-----------------|-----------------------|
| 1: LIMOEN GROEN | 6: BLAUWE REGEN PAARS |
| 2: MOSGROEN     | 7: VIOLET             |
| 3: KARMIJN      | 8: WIT                |
| 4: ROOD         | 9: OOGST KLEURIG GOUD |
| 5: MAGENTA      |                       |

Als er geen naam naast een naaldstangnummer wordt weergegeven, wordt die naaldstang niet gebruikt. In dit voorbeeld wordt naaldstang 10 niet gebruikt.



1

Druk op **SLUITEN**.

- ▶ Het scherm met de melding dat de klossen moeten worden verwisseld, wordt gesloten.
- Naast het controleren van de kleuren draad kunt u informatie over het aantal steken en de borduurtijd bekijken en diverse borduurinstellingen in het borduurscherm opgeven.

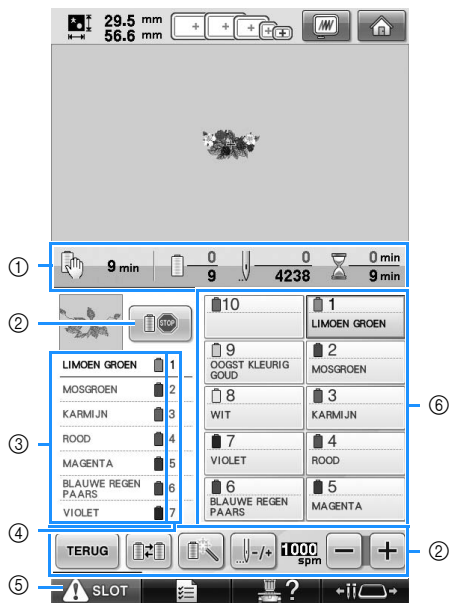

- ① Geef het aantal draadkleurwisselingen aan, het aantal steken, de borduurtijd en de tijdsduur totdat de machine stopt.
- ② Gebruik deze toetsen om diverse borduurinstellingen op te geven of om terug te keren naar het borduurinstellingscherm.
- ③ Geef de borduurvolgorde weer van de kleuren draad.
- ④ Geef het naaldstangnummer aan waaraan de kleur draad links is toegewezen.
- ⑤ Als u de machine wilt starten, drukt u op deze toets om de machine te ontgrendelen. Druk vervolgens op de start/stop-knop.
- ⑥ Druk op een toets om de geselecteerde naaldstang te verplaatsen naar de borduurpositie. Doe dit wanneer de naald wordt ingeregen met behulp van het automatische naaldinrijgmechanisme.



### Opmerking





- De beschikbare toetsen zijn niet dezelfde wanneer "Handmatige kleurvolgorde" is ingeschakeld in het instellingscherm. (Zie pagina 79 voor informatie over de toetsen en andere gegevens op het scherm.)



### VOORZICHTIG

- Wanneer u in het borduurscherm op **SLOT** (ontgrendelingstoets) drukt, gaat de start/stop-knop groen knipperen en kan de machine beginnen met borduren. Zorg dat de machine niet per ongeluk wordt gestart als de bovendraden of de naald worden ingeregen. Dit kan letsel veroorzaken.

## De bovendraad inrijgen

Gebruik machineborduurdraad om de naaldstangen op volgorde in te rijgen, te beginnen bij naaldstang 1. Druk op  →  →  →  om een video van de handeling weer te geven op het LCD-scherm (zie pagina 232).

### VOORZICHTIG

- **Volg voor het inrijgen van de bovendraad de instructies zorgvuldig op. Als de bovendraad niet correct wordt ingeregen, kan de draad breken of verward raken. Hierdoor kan de naald verbuigen of breken.**



#### Opmerking

- Aanbevolen wordt het gebruik van machineborduurdraad van rayon of polyester (120 den x 2 / 135 dtex x 2 / gewicht van 40 (in VS en Europa) / #50 (in Japan)).



#### Memo

- Het pad voor het inrijgen van de draad door de machine, is op de machine met een lijn aangegeven. Zorg dat u de draad inrijgt zoals aangegeven.

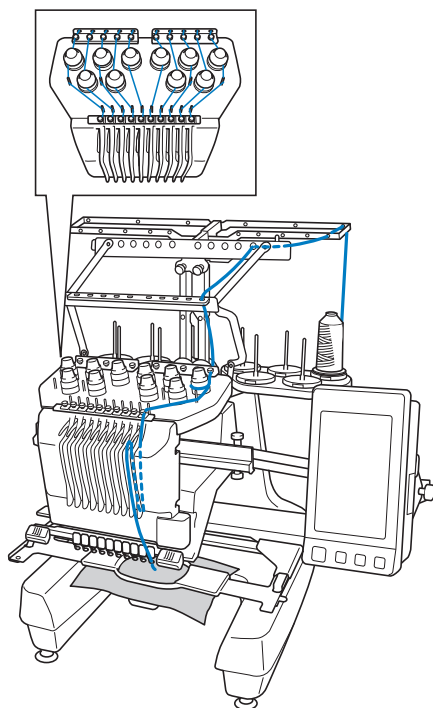

- 1 **Plaats op de klossen een klos met de draadkleur die is opgegeven voor de betreffende naaldstang.**

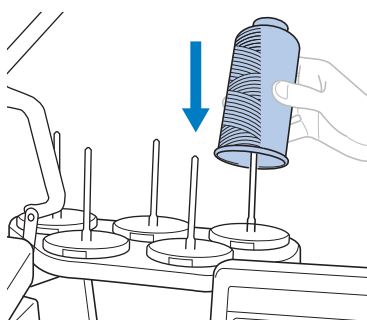

- Controleer of de klos houder geheel open is.
- Wanneer u kleine draadklossen gebruikt, plaatst u de meegeleverde klosmat op de klos houder voordat u de spoel op de houder plaatst.
- Plaats de draad midden in de klos houder, zodat de draad goed van de klos afwikkelt, en niet verward raakt rond de klossen direct onder de draadklos.

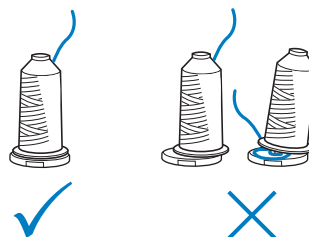

- Gebruik een kloskap op alle draadklossen die korter zijn dan de hoogte van de klossen.

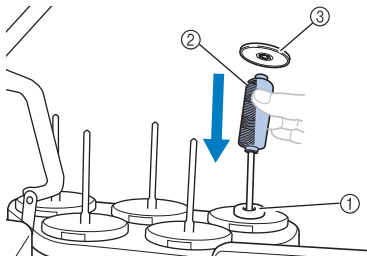

- ① Klosmat
- ② Kleine klos
- ③ Kloskap

De nummers geven het inrijgpad aan voor elk van de genummerde naaldstangen. Zorg dat de naaldstangen correct worden ingeregen.

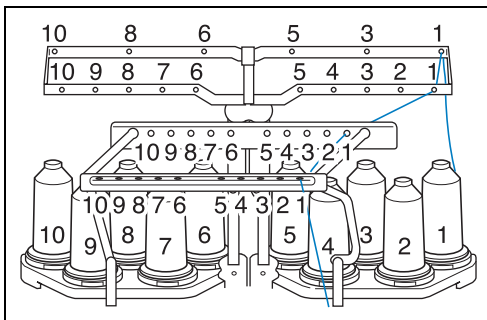

- 2** Leid de draad van een gespecificeerde kleur door de gaten in de draadgeleider. Let daarbij op dat u de draadkleur heeft die overeenkomt met de betreffende naaldstang. Leid de draad van klos 1, 3, 5, 6, 8 en 10 door de gaten in beide draadgeleiders A en B. Leid de draad van klossen 2, 4, 7 en 9 alleen door het gat in draadgeleider B.

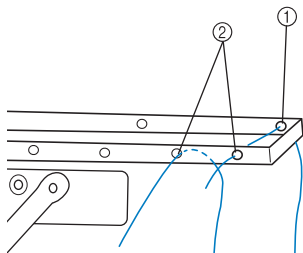

- ① Draadgeleider A (Er zitten 6 gaten in deze draadgeleider)
- ② Draadgeleider B (Er zitten 10 gaten in deze draadgeleider)

- 3** Leid de draad door het gat (met het betreffende naaldstangnummer) in draadgeleider C en vervolgens door het overeenkomstige gat in draadgeleider D. Als voorbeeld laten we het inrijgen van klossen 1 zien.

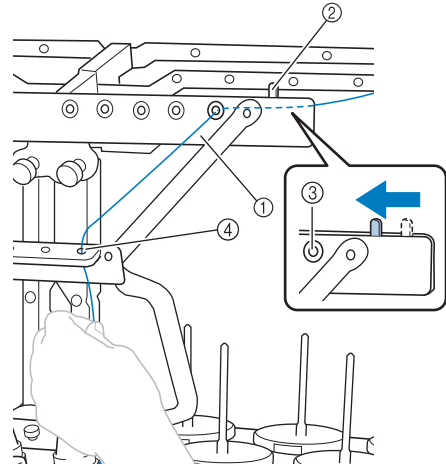

- ① Draadgeleider C
- ② Draadspanningshendel
- ③ Gaten in draadgeleider C
- ④ Draadgeleider D

### Opmerking

- Alvorens in te rijgen schuift u de draadspanningshendel naar links, zodat de gaten in draadgeleider C geheel open staan.
- Wanneer u klaar bent met het inrijgen van alle bovendraden schuift u de draadspanningshendel weer naar rechts. Wanneer u borduurt met de gaten in draadgeleider C geheel open, kan de draad verward raken of breken.

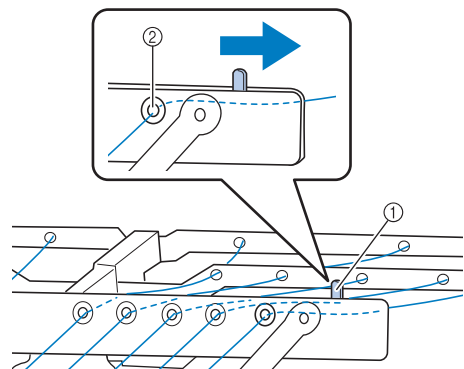

- ① Draadspanningshendel
- ② Gaten in draadgeleider C

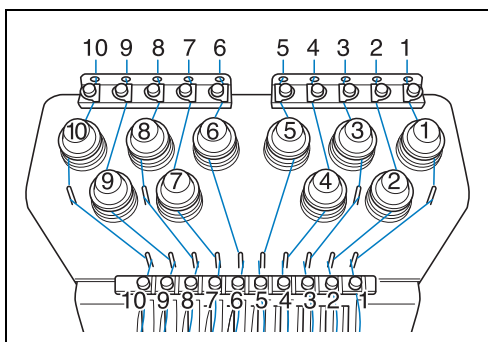

- 4** Leid de draad door het gat in bovendraadgeleider 1 en trek de draad naar u toe.

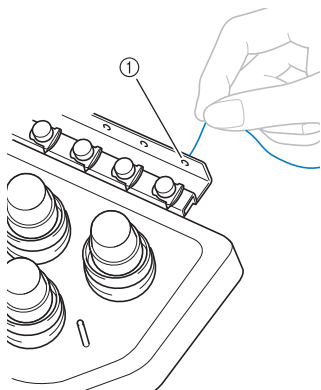

① Gat in bovendraadgeleider

- 5** Houd de draad met beide handen vast en leid deze van rechts onder de geleiderplaat door.

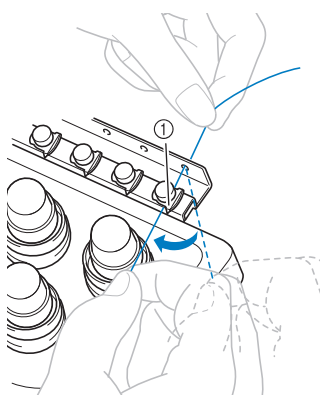

① Bovendraadgeleiderplaat

- 6** Wikkel de draad met de klok mee eenmaal rond draadspanningsschijf 1.

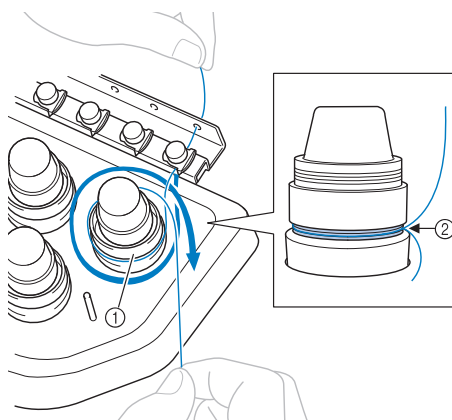

- ① Draadspanningsschijf  
 ② Leid de draad met de klok mee op deze plek op de spanningsschijven.
- Controleer of de draad stevig in de draadspanningsschijven zit.

### Opmerking

- De draad loopt door alle draadspanningsschijven met de klok mee.

- 7** Leid de draad langs het draadpad en rond de juiste draadgeleiderpennen zoals aangegeven op de machine. Leid de draad vervolgens vanaf rechts onder de middelste draadgeleiderplaat 1.

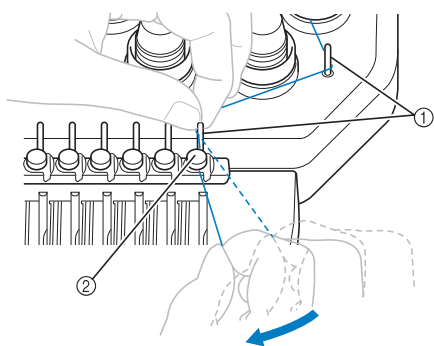

- ① Draadgeleiderpen  
 ② Middelste draadgeleider
- Het pad van de bovendraadgeleider rond de draadspanningsschijf naar de middelste draadgeleider (stap 6 t/m 7) kan afwijken naar gelang het klosnummer. Door de draad door de draadgeleiderpennen te halen voorkomt u dat de draad verward raakt. Volg het pad dat is aangegeven op de machine.

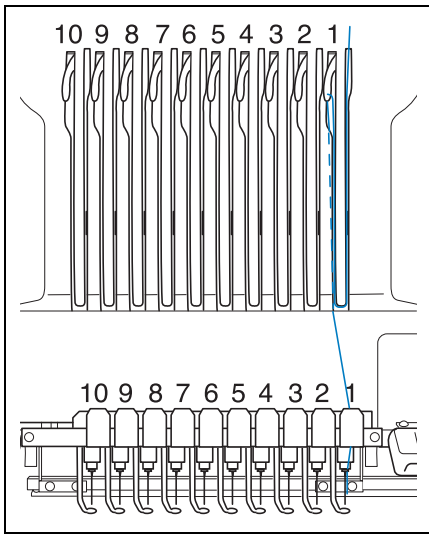

- 8** Leid de draad langs opening 1 om deze van rechts naar links door het gat in ophaalhendel 1 te halen.

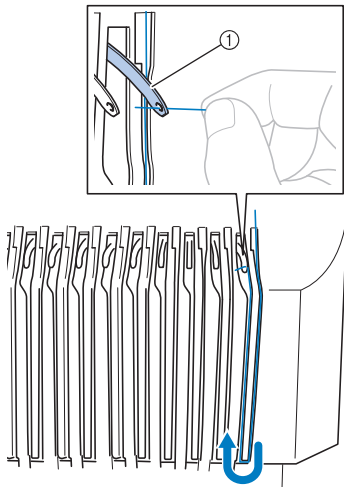

① Draadophaalhendel

- 9** Leid de draad door de opening in de draadgeleider en vervolgens door het gat in de onderste draadgeleider 1.

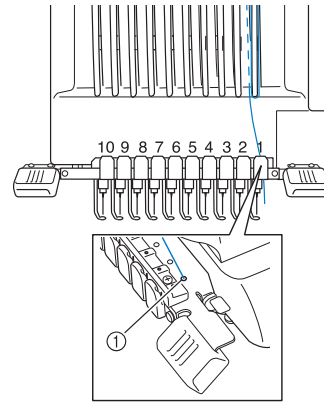

① Gat in lage draadgeleider

- 10** Gebruik de meegeleverde naaldinrijger om de draad door de draadgeleider van naaldstang 1 te leiden.

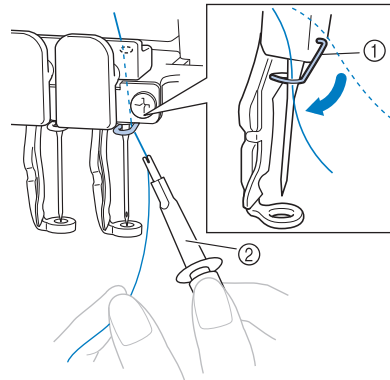

① Draadgeleider van naaldstang  
② Naaldwisselhulp (naaldinrijger)

- 11** Wanneer u klaar bent met het inrijgen van alle bovendraaden, schuif dan draadspanningshendel voor draadgeleider C naar rechts. Zo sluit u de gaten in de draadgeleider.

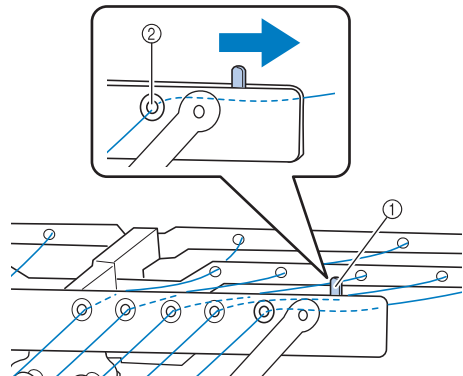

① Draadspanningshendel  
② Gaten in draadgeleider C

## De naald inrijgen

Gebruik het automatische naaldinrijgmechanisme om de naald van een draad te voorzien.

Druk op  → **Basisbediening** →  →

 om een video van de handeling weer te geven op het LCD-scherm (zie pagina 232).

### 1 Druk op de automatische naaldinrijgknop.

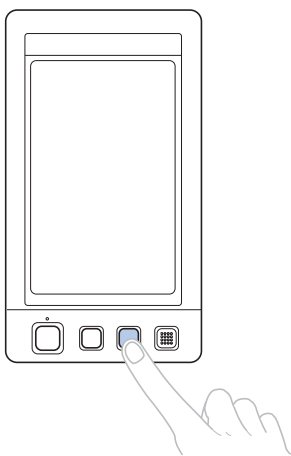

- ▶ De haak van het automatische naaldinrijgmechanisme gaat door het oog van de naald.



## VOORZICHTIG

- Als de naald niet volledig is ingebracht, gaat de haak van het automatische naaldinrijgmechanisme niet door het oog van de naald tijdens het automatisch inrijgen. De haak kan dan verbuigen of de naald kan mogelijk niet worden ingeregen.
- Als de haak van het automatische naaldinrijgmechanisme verbogen of beschadigd is, neemt u contact op met een erkende dealer.
- Draai niet aan het handwiel terwijl de haak van het automatische naaldinrijgmechanisme door het oog van de naald gaat, anders kan het automatische naaldinrijgmechanisme beschadigd raken.



## Opmerking

- Wanneer u het handwiel draait, is het mogelijk dat het automatische naaldinrijgmechanisme terugkeert naar de vorige positie om beschadiging te voorkomen.
- Het automatische naaldinrijgmechanisme kan een naald in de borduurpositie inrijgen. Zorg dat de naaldstang die u wilt inrijgen zich in de borduurpositie bevindt wanneer dit mechanisme wordt gebruikt, anders functioneert het naaldinrijgmechanisme niet bij de juiste naald. Als de naaldstang zich niet in de borduurpositie bevindt, verplaatst u deze daar naartoe. (Zie pagina 62.)

### 2

Trek ongeveer 150 cm (6 inch) draad los. Zorg dat de draad niet gespannen staat. Zoals aangegeven in de illustratie leidt u de draad vanaf rechts onder de vork van het automatisch naaldinrijgmechanisme. Vervolgens pakt u de draad met de haak die door het oog van de naald gaat.

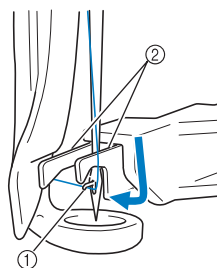

- ① Haak
- ② Vork



## Opmerking

- Terwijl u de draad pakt met de haak, zorgt u dat de draad niet los raakt.

### 3 Leid de draad onder de geleider op de persvoet.

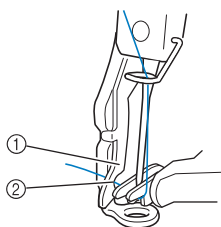

- ① Geleider op persvoet
- ② Nok in geleider op persvoet
- Controleer of de draad goed door de nok in de geleider op de persvoet gaat.

### 4 Leid de draad goed door de groef in de draadafsnijder en trek zachtjes aan de draad om deze af te snijden.

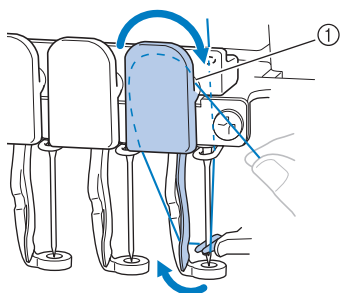

- ① Groef in de draadafsnijder



#### Opmerking

- Als de draad niet goed door de groef in de draadafsnijder is geleid, verschijnt de melding "Wisserfout." en kunt u de naald niet inrijgen. Let op dat u de draad veilig door de groef leidt.
- Als niet genoeg draad is losgetrokken, kan de draad niet door de draadafsnijder worden geleid.

### 5 Druk op de automatische naaldinrijgknop.

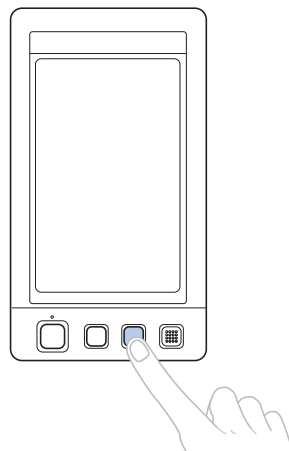

- De naaldinrijger verplaatst zich naar achteren, van de naald af. De draad wordt door het oog geleid.
- De draadwisser komt naar buiten en pakt de draad tussen de naald en de naaldinrijger.
- De naaldinrijger keert terug naar de oorspronkelijke beginpositie.

Het inrijgen van de bovendraad voor naaldstang 1 is klaar.

Rijg de overige naaldstangen op dezelfde wijze in.



#### Opmerking

- Als de naaldstang die moet worden ingeregend niet naar de borduurpositie is verplaatst, kan de naald niet worden ingeregend met het automatische naaldinrijgmechanisme. Voer voor de overige naaldstangen de volgende handeling uit om de naaldstang naar de borduurpositie te verplaatsen voordat u de naald inrijgt.

## ■ Geselecteerde naaldstang verplaatsen en inrijgen

U kunt op elk moment een geselecteerde naaldstang verplaatsen naar de borduurpositie en inrijgen.

**1** Druk op .

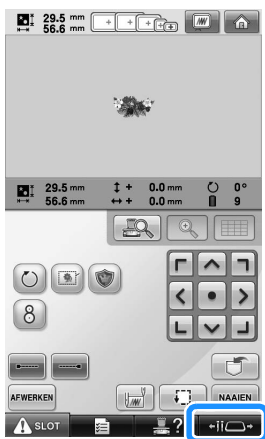

► Het naaldstangverplaatsingsscherm verschijnt.

**2** Druk op de toets voor de naaldstang die u wilt verplaatsen of inrijgen.

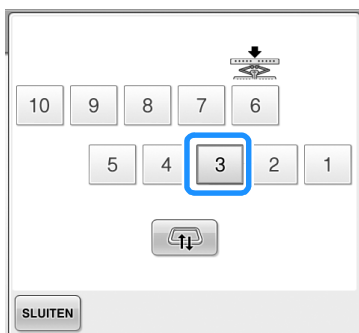

► De geselecteerde naaldstang wordt verplaatst naar de borduurpositie.

**3** Druk op de automatische naaldinrijgknop terwijl het naaldstangverplaatsingsscherm wordt weergegeven.

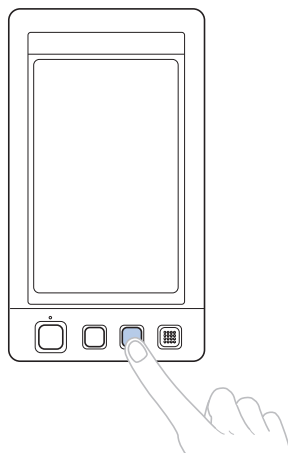

**4** Druk hierop  om terug te keren naar het vorige scherm.



### Memo

- In het borduurscherm verschijnt een blauw kader rond de informatie over de draad van de geselecteerde naaldstang.





## ■ De in te rijgen naaldstang naar de borduurpositie verplaatsen

In het borduurscherm kunt u de naaldstang verplaatsen.

### 1 Druk op de toets voor de naaldstang die u wilt inrijgen.



- De geselecteerde naaldstang wordt verplaatst naar de borduurpositie.



### Opmerking

- Als de draad niet strak staat, kan deze uit de draadspanningsschijf komen. Controleer nadat het inrijgen van de bovendraden is voltooid of de draad door de draadspanningsschijf loopt. (Zie stap 6 op pagina 58.)



### Memo

- Wanneer u een van de bovendraadkleuren wisselt, kunt u eenvoudig opnieuw inrijgen door de draad die nu wordt gebruikt, af te knippen tussen de klos en de draadgeleider boven de spoel. Plaats de nieuwe klos op de kloshouder en knoop het uiteinde van de nieuwe draad aan de oude draad vast. Trek vervolgens de draad door de naald. (Zie pagina 114.)

## ■ Het klosnetje gebruiken

Plaats het meegeleverde klosnetje voordat u gaat borduren over de klos als u metalliek draad of een andere sterke draad gebruikt.

Als het klosnetje te lang is, vouwt u dit eenmaal voordat u het over de klos plaatst, zodat het even groot is als de klos.

Wanneer u het klosnetje gebruikt, is het wellicht nodig dat u de draadspanning aanpast.

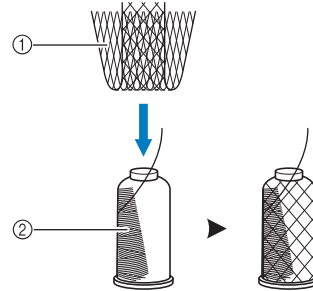

- ① Klosnetje  
② Draad

## 11. Het patroon borduren

De machine is nu klaar om te borduren.

Wanneer de machine begint te borduren, gaat de persvoet automatisch omlaag, de nodige handelingen voor het afknippen van draden na afloop van het borduren worden uitgevoerd, de draden worden gewisseld terwijl het patroon wordt geborduurd en de machine stopt als het patroon klaar is.

### ! VOORZICHTIG

- **Uit veiligheidsoverwegingen moet u de machine niet onbeheerd achterlaten tijdens het borduren.**
- **Let goed op de plaats van de naald wanneer de machine in werking is. Houd uw handen uit de buurt van bewegende onderdelen, zoals de naald, de naaldstanghouder, de draadophaalhendel en de wagen, om letsel te voorkomen.**

### ■ Veiligheidsmechanisme

Uit veiligheidsoverwegingen is deze machine voorzien van een vergrendelingsfunctie.

Normaalgesproken is de machine vergrendeld (en kan dus geen handelingen uitvoeren). Tenzij de machine wordt ontgrendeld, kan deze niet borduren. Als u de machine niet binnen 10 seconden na het ontgrendelen start, wordt deze automatisch opnieuw vergrendeld.

De start/stop-knop geeft aan of de machine is vergrendeld. Als de start/stop-knop rood oplicht, is de machine vergrendeld. Als de start/stop-knop groen knippert, is de machine ontgrendeld.

## Beginnen met borduren



### Opmerking

- Zorg dat er zich geen voorwerpen binnen het bereik van het borduurraam bevinden. Als het borduurraam een ander voorwerp raakt, kan het patroon scheef trekken.

- 1 Druk op om de machine te ontgrendelen.



- ▶ De start/stop-knop begint groen te knipperen en de machine kan worden gestart.
- Als u niet binnen 10 seconden na het ontgrendelen van de machine op de start/stop-knop drukt, wordt deze opnieuw vergrendeld.

**2****Druk op de start/stop-knop.**

Druk op de start/stop-knop terwijl deze groen knippert. Als de start/stop-knop weer rood oplicht, herhaalt u deze procedure vanaf stap 1.

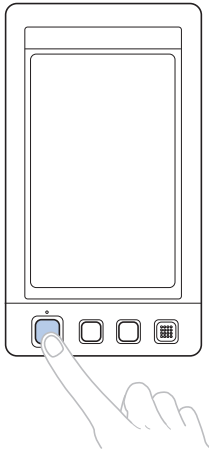

► De start/stop-knop licht groen op en de machine begint de eerste kleur te borduren.



① De draadkleur voor de naaldstang die momenteel in gebruik is om te borduren, of weldra gebruikt zal worden, verschijnt boven in het scherm met de draadkleurvolgorde. De overige draadkleuren worden van boven af vermeld in de naaivolgorde.

② Een blauw kader verschijnt rond de draadinformatie van de naaldstang die momenteel is geselecteerd.

- Terwijl de machine borduurt, wordt in het patroonweergavevlak het gedeelte dat wordt geborduurd, aangegeven met een groen dradenkruis. Bovendien worden de tijd en het aantal steken bijgehouden.

**3**

Nadat het borduren van de eerste kleur is voltooid, stopt de machine automatisch en wordt de draad afgeknipt. De naaldstanghouder beweegt naar de positie voor de tweede kleur en het borduren van de tweede kleur begint.

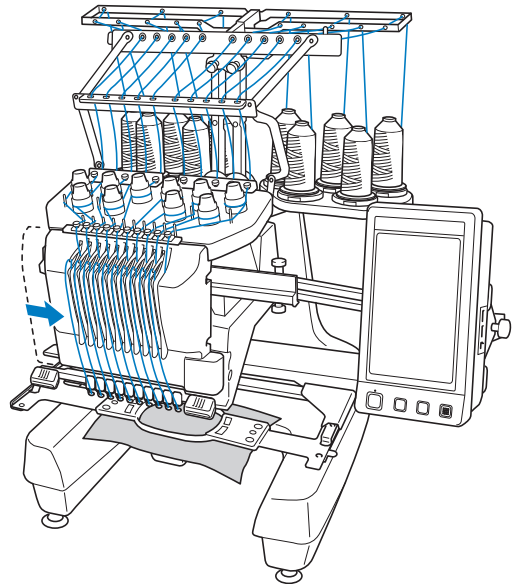

► De draadkleurweergave op het scherm gaat naar de tweede kleur en de informatie over de draad van de tweede naaldstang wordt blauw omkaderd.

**4**

Dit gaat zo door tot de laatste kleur is geborduurd en de machine automatisch stopt.

► Het borduurinstellingscherm wordt opnieuw weergegeven.

► De start/stop-knop licht rood op.

- Het is niet nodig de draad bij het begin van en na afloop van het borduren af te knippen.

**2**

## ■ Doorgaan met borduren

Druk op  om hetzelfde patroon nogmaals te borduren.

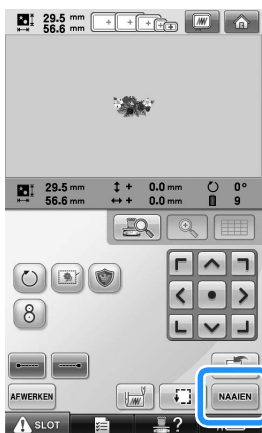

- ▶ Het borduurscherm wordt weergegeven zodat hetzelfde patroon nogmaals kan worden geborduurd.

Druk op  om een nieuw patroon te selecteren.

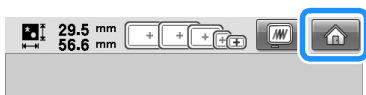

- ▶ Het patroontypekeuzescherm wordt weergegeven.



### Opmerking

- De instelling automatische stiksteken kan worden ingesteld zodat deze worden genaaid bij het begin van het borduren, na een wisseling van draadkleur en na het afknippen van de draad. (Zie "Instelling automatische stiksteken" op pagina 134.)
- De snelheid kan worden gewijzigd, zelfs tijdens het borduren van een patroon. (Zie "Instelling voor maximale snelheid" op pagina 139.)

## Het borduren stoppen

De machine kan worden gestopt tijdens het borduren.

### ■ Tijdelijk onderbreken

- 1 Druk op de start/stop-knop.

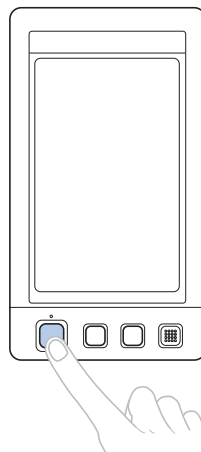

- ▶ De machine stopt en de start/stop-knop licht rood op.

- De draad wordt niet afgeknipt.
- Als u weer wilt doorgaan met borduren, controleert u of de bovendraad strak staat, drukt u op de ontgrendelingstoets en vervolgens op de start/stop-knop.



### Memo

- Als u tijdens het borduren op de onderbrekingstoets drukt, stopt de machine voordat het borduren van de volgende kleur begint. (Zie "De machine stoppen bij de volgende kleurwisseling" op pagina 140.)
- Voordat u gaat borduren, kan de machine zo worden ingesteld dat deze bij elke draadkleurwisseling stopt. (Zie "Pauzelocaties opgeven vóór het borduren" op pagina 140.)

■ **Verdergaan met borduren nadat de machine was uitgezet**

**1** Druk op de start/stop-knop.

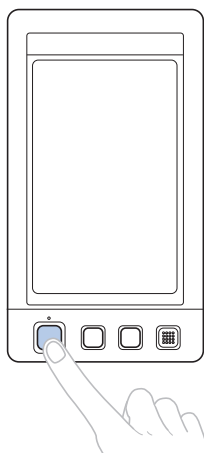

- ▶ De machine stopt en de start/stop-knop licht rood op.
- De draad wordt niet afgeknipt.

**2** Druk op  **SLOT** om de machine te ontgrendelen.

**3** Druk op de draadknipknop.

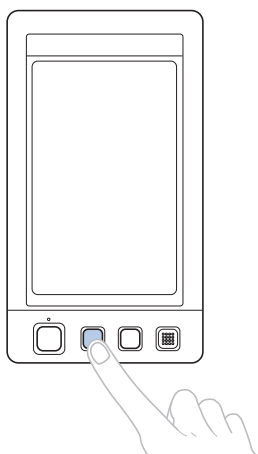

- ▶ De spoel- en bovendraad worden afgeknipt.
- Zorg dat de draden zijn afgeknipt voordat u de machine uitzet.

**4** Zet de hoofdschakelaar op "O".

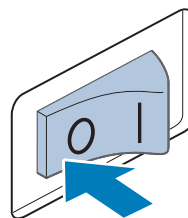

- ▶ De machine wordt uitgezet en het scherm en de indicator van de start/stop-knop gaan uit.
- Het borduren kan worden voortgezet nadat de machine weer is aangezet. Ga een aantal steken achteruit om de steken te laten overlappen. (Zie "Verdergaan met borduren nadat de machine is uitgezet" op pagina 120 voor meer informatie.)

 **Memo**

- U kunt de machine te allen tijde stoppen, zelfs terwijl deze aan het borduren is. Als de machine wordt gestopt voor het wisselen van de kleur draad, hoeft u niet een aantal steken terug te gaan voordat u weer kunt doorgaan. De machine kan zo worden ingesteld dat deze stopt wanneer de kleur draad wordt gewisseld. (Zie "Pauzelocaties opgeven vóór het borduren" op pagina 140 voor meer informatie.)

■ **Als de draad breekt tijdens het borduren**

Als zich een probleem voordoet tijdens het borduren, zoals het breken van de draad, stopt de machine automatisch.

Rijg de gebroken draad opnieuw in, ga enkele steken terug en ga verder met borduren. (Zie "Als de draad breekt of de spoeldraad tijdens het borduren opraakt" op pagina 115 voor meer informatie.)

## 12. De draadspanning controleren

Controleer het borduurwerk om na te gaan of het met de juiste draadspanning is geborduurd. Als de draadspanning niet juist is afgesteld, kunnen de steken ongelijkmatig zijn of kunnen er plooiën in de stof komen.

### ■ Correcte draadspanning

Aan de achterkant van de stof moet de spoeldraad zich op ongeveer één derde van de breedte van de steek bevinden.



- ① Bovenkant
- ② Achterkant

Als het borduurwerk eruitziet zoals hieronder wordt weergegeven, is de draadspanning onjuist. Pas de draadspanning aan.



- ① Bovenkant
- ② Achterkant

De spanning van de bovendraad is te strak, waardoor de spoeldraad zichtbaar wordt aan de bovenkant van de stof.



Draai de spanningsknop losser door deze tegen de klok in te draaien.

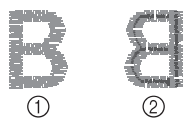

- ① Bovenkant
- ② Achterkant

De spanning van de bovendraad is te los, zodat de te losse bovendraad in lussen en plukken aan de bovenkant van de stof te zien is.



Draai de spanningsknop vaster door hem met de klok mee te draaien.

(Zie “De draadspanning afstellen” op pagina 122 voor meer informatie over het aanpassen van de draadspanning.)



### Opmerking

- In deze beknopte handleiding werd de draadspanning gecontroleerd nadat het borduren was voltooid. Normaalgesproken moet het borduren tijdelijk worden onderbroken en moet de draadspanning worden gecontroleerd nadat de eerste honderd steken van elke kleur draad met elke naaldstang zijn geborduurd.
- Het borduurwerk kan er anders uitzien dan verwacht, als gevolg van de dikte van de stof of het type steunstof dat is gebruikt. Naai daarom een proeflapje voordat u met het echte werk begint.



### Memo

- In de ingebouwde borduurpatronen wordt een patroon gebruikt om de draadspanning te controleren. Zie “Draadspanning van ingebouwde patronen controleren” op pagina 243 voor meer informatie.

## 13. Borduurraam en stof verwijderen

Nadat het borduren is voltooid, verwijdert u het borduurraam en haalt u vervolgens de stof uit het raam.

### Het borduurraam verwijderen

#### ! VOORZICHTIG

- Zorg dat de start/stop-knop rood oplicht wanneer u het borduurraam verwijdert. Als de start/stop-knop groen knippert, kan de machine beginnen met borduren. Als de machine per ongeluk begint te werken, kan dit letsel veroorzaken.
- Wanneer u het borduurraam verwijdert, mag het borduurraam geen andere delen van de machine raken.
- Oefen niet te veel kracht uit bij het optillen van de borduurraamhouder, anders kan deze beschadigen.

- 1 Pak met beide handen de linker- en rechterarmen van de borduurraamhouder vast en til het raam vervolgens iets op. De pennen op de armen van de borduurraamhouder komen uit de gaten aan de zijkanten van het borduurraam.

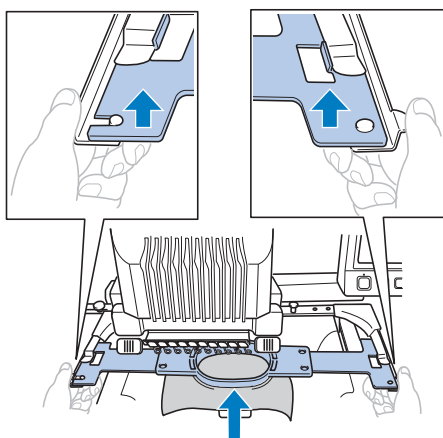

- 2 Trek het borduurraam naar u toe om het te verwijderen.

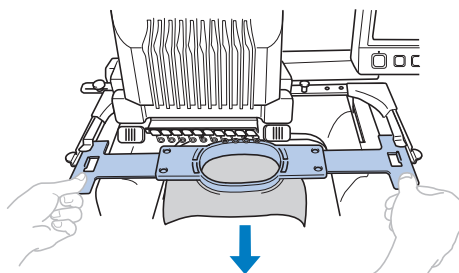

### De stof verwijderen

- 1 Draai de schroef op het buitenraam los.

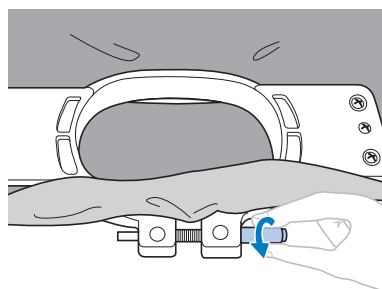

- ▶ Als een schijfvormige schroevendraaier is gebruikt om de schroef vast te draaien, gebruikt u ook de meegeleverde schijfvormige schroevendraaier om deze weer los te draaien.

- 2 Verwijder het buitenraam en verwijder vervolgens de stof.

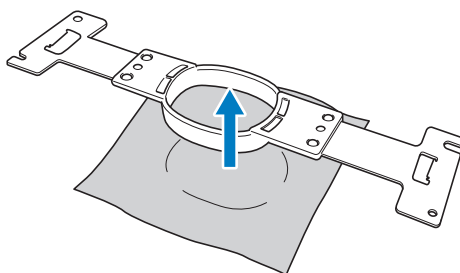

## 14. De machine uitzetten

Zet de machine uit nadat het borduren is voltooid.

- 1 Zet de hoofdschakelaar op "O".

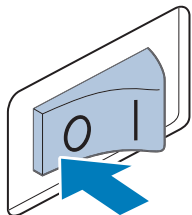

- ▶ De machine wordt uitgezet en het scherm en de indicator van de start/stop-knop gaan uit.

- 2 Haal de stekker uit het stopcontact. Pak het netsnoer bij de stekker vast wanneer u het uit het stopcontact haalt.

- 3 Haal, indien nodig, het netsnoer uit de machine. Berg het netsnoer op een veilige plaats op.

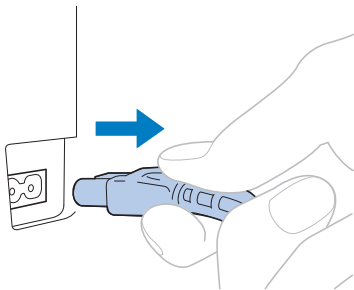

### Opmerking

- Wanneer tijdens het gebruik van de machine de stroom uitvalt, zet u de naaimachine uit en haalt u de stekker uit het stopcontact. Volg onderstaande procedure om de machine weer op de juiste manier op te starten. (Zie "De machine aanzetten" op pagina 40.)



### Memo

- Als de machine wordt uitgezet tijdens het borduren, kunt u doorgaan met borduren wanneer de machine weer is aangezet. (Zie "Verdergaan met borduren nadat de machine is uitgezet" op pagina 120.)



Aangezet





## Beknopte bedieningsgids voor het scherm

In de onderstaande tabellen vindt u beschrijvingen van de toetsen en andere informatie die op de schermen worden weergegeven.

### Toetsschermen

De weergave van de toetsen hebben de volgende betekenis:



(Normale weergave)

: Deze toets is niet geselecteerd maar kan wel worden geselecteerd.



(Donkere weergave)

: Deze toets is geselecteerd.



(Grijze weergave)

: Deze toets kan niet worden geselecteerd.

### Algemene schermtoetsen

De hieronder beschreven toetsen, met uitzondering van de instellingentoets, worden in alle schermen weergegeven en kunnen altijd worden gebruikt. De instellingentoets kan echter niet worden gebruikt in het borduurscherm.

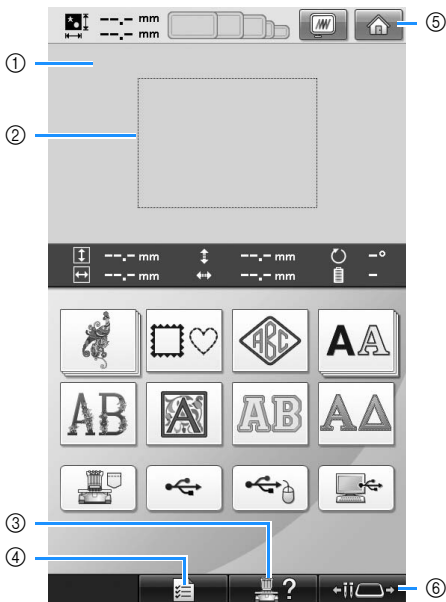

Nr.	Scherm	Functie	Pagina
	Toetsnaam		
①	Patroonweergavevlak	Dit vlak geeft het geselecteerde patroon weer.	

Nr.	Scherm	Functie	Pagina
	Toetsnaam		
②	Lijn borduurvlak	Hiermee geeft u het beschikbare borduurvlak weer. De borduurraamindicators, de rasterlijnen en andere scherminstellingen kunnen worden ingesteld via het machine-instellingscherm.	p. 220
③	Bedieningshandleidingstoets	Druk op deze toets om informatie te lezen over een handeling van de machine.	p. 232
④	Instellingentoets	Druk op deze toets om de instellingen van de machine te wijzigen.	p. 218
⑤	Home-toets	Druk op deze toets om alle voorgaande handelingen te annuleren en terug te keren naar het eerste patroongroepkeuzescherm.	
⑥	Toets "Naaldstang/raam verplaatsen"	Druk op deze toets om de geselecteerde naaldstang te verplaatsen of in te rijden, of om de wagen zo te plaatsen dat u het borduurraam gemakkelijk kunt verwijderen of bevestigen.	p.30, 62, 90

## Het patroontypekeuzeschermb

Via dit scherm kunt u een patrooncategorie (type) selecteren.

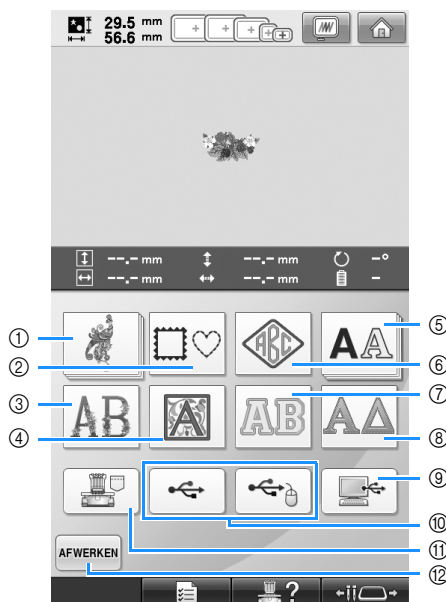

Nr.	Scherm		Functie	Pagina
	Toetsnaam			
①		Borduurpatroontoets	Het borduurpatroon voor een ontwerp kan worden geselecteerd.	p. 154
②		Kaderpatroontoets	Twaalf typen steken kunnen worden gecombineerd met tien kadervormen, zoals een cirkel of een vierkant.	p. 154
③		Bloemletterpatronen	Alfabetpatronen, met hoofdletters gedecoreerd met bloemen (130 mm (H) x 80 mm (B)).	p. 162
④		Renaissance-alfabettoets	Letters in renaissancestijl, ontworpen in een vlak van 50 x 50 mm <sup>2</sup> .	p. 163
⑤		Alfabettoets	Hoofdletters, kleine letters, cijfers, symbolen en speciale tekens uit 28 verschillende lettertypen kunnen worden geselecteerd in kleine, middelgrote en grote afmetingen.	p. 159

Nr.	Scherm		Functie	Pagina
	Toetsnaam			
⑥		Monogram- en kadertoets	U kunt monogramontwerpen creëren door twee of drie letters te combineren.	p. 155
⑦		Appliqué-alfabettoets	Appliqué-alfabetpatronen, verkrijgbaar in kleine, middelgrote en grote afmetingen.	p. 164
⑧		Grieks-alfabettoets	Griekse hoofdletters.	p. 165
⑨		Computertoets (USB)	U kunt met de meegeleverde USB-kabel een computer op de machine aansluiten en patronen ophalen van de computer.	p. 168
⑩		USB-mediumtoetsen	Hiermee haalt u patronen op van USB-media.	p. 173
⑪		Toets voor borduurpatronen in het machinegeheugen	Haalt patronen op uit het geheugen van de machine.	p. 165
⑫		Afwerkentoets	Deze toets wordt alleen weergegeven als u een patroon hebt geselecteerd. Druk op deze toets om het zoeken naar een ander patroon vanuit het patroontypekeuzeschermb te breken. Keert terug naar het patroonbewerkingsschermb.	p. 181

## Het patroonlijstschermd

Via dit scherm kunt u een patroon selecteren.

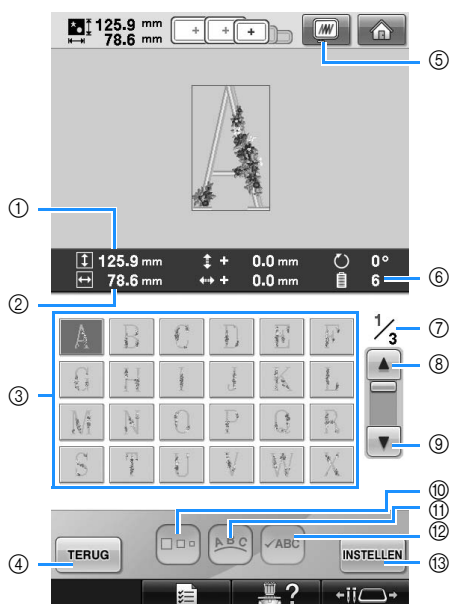

Nr.	Schermd Toetsnaam	Functie	Pagina
①		Geeft de verticale hoogte weer van het geselecteerde borduurpatroon.	
	Grootte (verticaal)		
②		Geeft de horizontale breedte weer van het geselecteerde borduurpatroon.	
	Grootte (horizontaal)		
③		Een afbeelding van het patroon wordt weergegeven op de toets. Druk op de afbeelding om het patroon te selecteren.	p. 153
	Patroontoetsen		
④		Druk op deze toets om de geselecteerde patrooncategorie te verlaten en een andere categorie te kiezen. Keert terug naar het patroontypekeuzeschermd.	p. 153
	Terug-toets		
⑤		Geeft een afbeelding weer van het patroon dat u gaat borduren, als voorbeeldweergave.	p. 48
	Voorbeeldtoets		
⑥		Geeft het aantal draadkleuren weer voor het geselecteerde borduurpatroon.	
	Aantal draadkleuren		

Nr.	Schermd Toetsnaam	Functie	Pagina
⑦		Geeft het nummer weer van de nu weergegeven pagina en het totale aantal pagina's.	
	Pagina		
⑧		Druk op deze toets om de vorige pagina weer te geven.	p. 153
	Vorige-paginatoets		
⑨		Druk op deze toets om de volgende pagina weer te geven.	p. 153
	Volgende-paginatoets		
⑩		Met deze toets kunt u de grootte van het geselecteerde borduurpatroon wijzigen.	p. 160
	Groottetoets		
⑪		Druk op deze toets om de configuratie van een letterpatroon te wijzigen.	p. 162
	Reekstoets		
⑫		Druk op deze toets om de ingevoerde tekst voor een letterpatroon te controleren.	p. 161
	Checktoets		
⑬		Druk hierop nadat een patroon is geselecteerd. De patroonkeuze wordt bevestigd en het patroonbewerkingsschermd wordt weergegeven.	p. 153
	Toets instellen		

\* Sommige patronen kunt u niet bewerken met ⑩ of ⑪.

## Het patroonbewerkingsscherm

Via dit scherm kunt u het patroon bewerken.

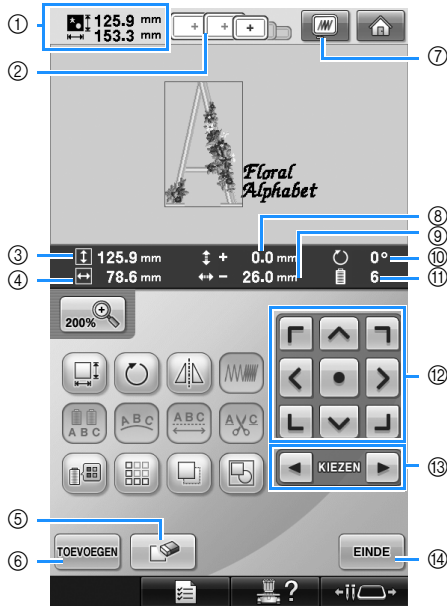

Nr.	Scherm	Functie	Pagina
	Toetsnaam		
①		Geeft de grootte weer van het borduurpatroon dat in het patroonweergavevlak wordt weergegeven. De bovenste waarde geeft de hoogte aan en de onderste waarde de breedte. Als het borduurpatroon uit meerdere patronen bestaat die zijn gecombineerd, wordt de grootte van het gehele patroon weergegeven, inclusief alle patronen.	
	Patroongrootte		
②		Geeft de grootte weer van borduurramen die kunnen worden gebruikt om het patroon te borduren dat wordt weergegeven in het patroonweergavevlak.	p. 49
	Borduurraamindicators		
③		Geeft de verticale lengte weer van het patroon dat wordt bewerkt.	
	Grootte (verticaal)		
④		Hiermee geeft u de horizontale breedte weer van het patroon dat wordt bewerkt.	
	Grootte (horizontaal)		

Nr.	Scherm	Functie	Pagina
	Toetsnaam		
⑤		Wist het patroon. Met deze toets wordt het patroon gewist dat wordt bewerkt.	p. 204
	Wistoets		
⑥		Voegt een patroon toe. Met deze toets wordt het patroongroepkeuzescherm weergegeven.	p. 181
	Toevoegetoets		
⑦		Toont een voorbeeldweergave van het patroon zodat het vooraf kan worden bekeken.	p. 48
	Voorbeeldtoets		
⑧		Geeft de verticale afstand weer waarop het patroon dat wordt bewerkt, wordt verplaatst.	p. 183
	Afstand vanaf het middelpunt (verticaal)		
⑨		Geeft de horizontale afstand weer waarop het patroon dat wordt bewerkt, wordt verplaatst.	p. 183
	Afstand vanaf het middelpunt (horizontaal)		
⑩		Geeft de rotatiehoek weer waarop het patroon dat wordt bewerkt, wordt gedraaid.	p. 185
	Rotatiehoek		
⑪		Geeft het aantal draadkleuren weer voor het patroon dat wordt bewerkt.	
	Aantal draadkleuren		
⑫		Verplaatst de borduurpositie van het patroon dat wordt bewerkt in de richting van de pijl. (Wanneer u op  drukt, wordt de borduurpositie verplaatst naar het midden van het borduurvlak.)	p. 183
	Plaatsingstoetsen		
⑬		Selecteert het patroon dat wordt bewerkt wanneer het borduurpatroon bestaat uit meerdere patronen die zijn gecombineerd.	p. 183
	Patroonkeuzetoetsen		
⑭		Beëindigt het bewerken en gaat naar het borduurinstellingsscherm.	p. 46
	Eindetoets		

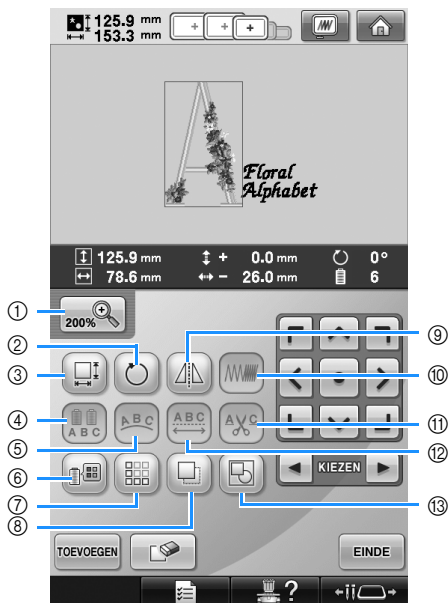

Nr.	Scherm	Functie	Pagina
	Toetsnaam		
①		Druk hierop om het formaat van het bewerkpatroon te verdubbelen.	p. 181
	Vergrotoets		
②		Draait het patroon dat wordt bewerkt.	p. 185
	Rotatietoets		
③		Wijzigt de grootte van het patroon dat wordt bewerkt.	p. 184
	Groottetoets		
④		Met deze toets kunt u de kleur draad van elk teken in een alfabetpatroon wijzigen (kan alleen worden gebruikt als een alfabet is geselecteerd).	p. 190
	Meerkleurentoets		
⑤		Wijzigt de plaatsbepaling van de tekens in het alfabetpatroon dat wordt bewerkt.	p. 186
	Reekstoets		
⑥		Wijzigt de kleur van het patroon.	p. 190
	Draadkleurwisseltoets		
⑦		Maakt en bewerkt een herhaalpatroon.	p. 192
	Randtoets		
⑧		Kopieert het patroon.	p. 203
	Kopieertoets		



Nr.	Scherm	Functie	Pagina
	Toetsnaam		
⑨		Draait het patroon dat wordt bewerkt horizontaal.	p. 184
	Horizontaal-spiegelbeeldtoets		
⑩		Wijzigt de dichtheid van het patroon dat wordt bewerkt (kan alleen worden gebruikt als een alfabet- of kaderpatroon is geselecteerd).	p. 189
	Dichtheidstoets		
⑪		Knipt automatisch draadspongen binnen de letters van een alfabetpatroon af.	p. 189
	Draadknipinsteltoets		
⑫		Wijzigt de afstand tussen de tekens in het alfabetpatroon dat wordt bewerkt.	p. 187
	Afstandstoets		
⑬		Druk hierop om alle afzonderlijke patronen te bewerken als groep.	p. 204
	Groepertoets		

## Het borduurinstellingenschermb

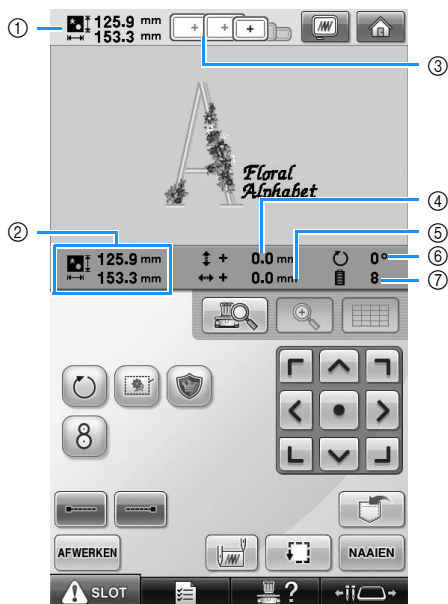
Via dit scherm kunt u het gehele patroon bewerken en borduurinstellingen opgeven. Bovendien kunt u de borduurpositie controleren en een patroon opslaan voor later gebruik. De beschikbare toetsen zijn niet dezelfde wanneer "Handmatige kleurvolgorde" is ingeschakeld in het instellingenschermb. (Zie pagina 78 en 132.)

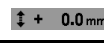
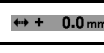

Nr.	Schermb	Functie	Pagina
	Toetsnaam		
①		Geeft de grootte weer van het borduurpatroon dat in het patroonweergavevlak wordt weergegeven. De bovenste waarde geeft de hoogte aan en de onderste waarde de breedte. Als het borduurpatroon uit meerdere patronen bestaat die zijn gecombineerd, wordt de grootte van het gehele patroon weergegeven, inclusief alle patronen.	
	Patroongrootte		
②		Geeft de totale grootte (verticaal  en horizontaal  ) van het hele gecombineerde patroon aan.	p. 183
	Grootte gecombineerd/bewerkt patroon		

Nr.	Schermb	Functie	Pagina
	Toetsnaam		
③		Geeft de grootte weer van borduurramen die kunnen worden gebruikt om het patroon te borduren dat wordt weergegeven in het patroonweergavevlak.	p. 49
	Borduurraamindicatoren		
④		Geeft de verticale afstand weer waarover het patroon dat wordt gecombineerd/bewerkt, wordt verplaatst.	p. 99
	Afstand vanaf het middelpunt (verticaal)		
⑤		Geeft de horizontale afstand weer waarover het patroon dat wordt gecombineerd/bewerkt, wordt verplaatst.	p. 99
	Afstand vanaf het middelpunt (horizontaal)		
⑥		Geeft de rotatiehoek weer waarop het patroon dat wordt bewerkt, wordt gedraaid.	p. 100, 205
	Rotatiehoek		
⑦		Geeft het aantal draadkleuren weer voor het patroon dat wordt bewerkt.	
	Aantal draadkleurwisselingen		

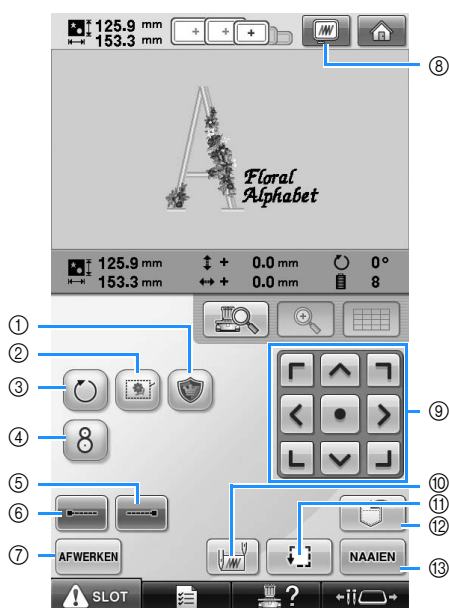

Nr.	Scherm	Functie	Pagina
	Toetsnaam		
①		Maakt een applicatie van een gewenst patroon. De omtrek voor de applicatie wordt rond het patroon genaaid.	p. 127
	Borduurapplicatietoets		
②		Wanneer geen steunstof is bevestigd aan de stof, naait u rijgsteken langs de omtrek van het patroon om te voorkomen dat patronen scheeftrekken of de steken krimpen.	p. 126
	Borduurrijgtoets		
③		Draait het gehele borduurpatroon wanneer het bestaat uit meerdere patronen die zijn gecombineerd.	p. 100, 205
	Rotatietoets		
④		Druk hierop om de borduurpositie uit te lijnen met de ingebouwde camera.	p. 105
	Plaatsingstoets		
⑤		Geeft aan dat er automatische stiksteken worden gemaakt wanneer de draad wordt afgeknipt.	p. 134
	Stiksteektoets (einde)		

Nr.	Scherm	Functie	Pagina
	Toetsnaam		
⑥		Geeft aan dat er automatische stiksteken worden gemaakt aan het begin van het patroon, nadat de draad is afgeknipt.	p. 134
	Stiksteektoets (begin)		
⑦		Druk hierop om terug te keren naar het patroonbewerkingsscherm.	
	Afwerketoets		
⑧		Geeft een afbeelding weer van het patroon dat u gaat borduren, als voorbeeldweergave.	p. 48
	Voorbeeldtoets		
⑨		Verplaatst de borduurpositie van het hele patroon in de richting van de pijl.  (Wanneer u op  drukt, wordt de borduurpositie verplaatst naar het midden van het borduurvlak.)	p. 99
	Plaatsingstoetsen		
⑩		Geeft de naaldpositie weer aan het begin en aan het einde van het borduren.	p. 135
	Begin-/eindpositietoets		
⑪		Beweegt het borduurraam zo dat de borduurpositie kan worden gecontroleerd.	p. 53
	Controlettoets		
⑫		Slaat het patroon op in het geheugen van de machine, een USB-medium of een computer.	p. 211
	Geheugentoets		
⑬		Beëindigt alle handelingen in het borduurinstellingsscherm en gaat naar het borduurscherm.	p. 53
	Naaientoets		

- De functies en handelingen voor de voorbeeldtoets ⑧ zijn gelijk voor het patroonbewerkingsscherm en het borduurinstellingsscherm.

## ■ In de modus “Handmatige kleurvolgorde”

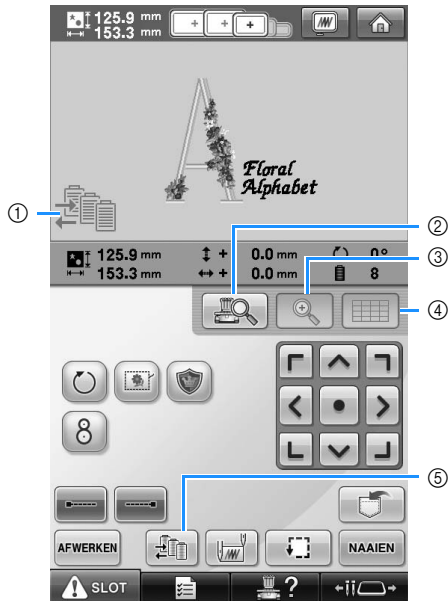

Nr.	Scherm	Functie	Pagina
	Toetsnaam		
⑤		Druk op deze toets om de naaldstangkleurinstelling te wijzigen. Deze toets wordt weergegeven wanneer “Handmatige kleurvolgorde” is ingeschakeld in het instellingenscher.	p. 133
	Toets “Handmatige kleurvolgorde”		

Nr.	Scherm	Functie	Pagina
	Toetsnaam		
①		De illustratie verschijnt wanneer de naaimachine in de modus “Handmatige kleurvolgorde” staat.	p. 132
	Pictogram modus Handmatige kleurvolgorde		
②		Druk hierop om de naaldpositie te zien op het LCD-scherf zonder de naald omlaag te zetten.	p. 103
	Camera weergavetoets		
③		Druk hierop om het formaat van de cameraweergave te verdubbelen. Deze toets is beschikbaar wanneer de cameraweergave wordt getoond.	p. 181
	Camera zoomtoets		
④		Druk hierop om de rasterlijnen van de cameraweergave te tonen om de stof in de borduurring te plaatsen, wanneer u het randpatroon borduurt. Deze toets is beschikbaar wanneer de cameraweergave wordt getoond.	p. 104
	Camera rastertoets		



## Het borduurscherm

Via dit scherm kunt u het totaal aantal draadkleuren en de borduurtijd controleren, de naaldstanginstellingen opgeven en het voor- of achteruitstikken uitvoeren. De beschikbare toetsen zijn niet dezelfde wanneer “Handmatige kleurvolgorde” is ingeschakeld in het instellingenscherm. (Zie pagina 132.)

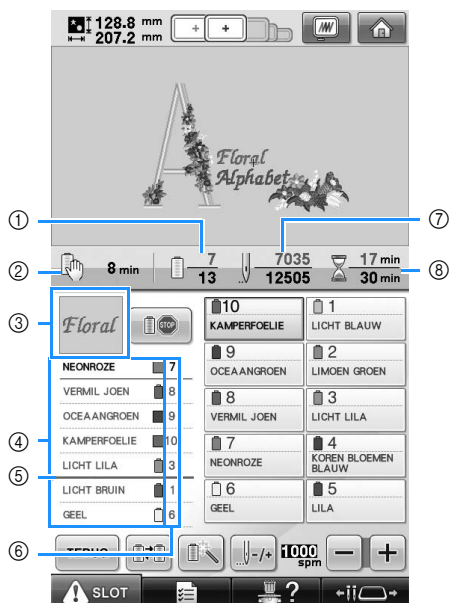

Nr.	Scherm	Functie	Pagina
	Toetsnaam		
①		De onderste waarde geeft het totale aantal draadkleuren aan in het patroon en de bovenste waarde geeft de kleur draad aan die op dit moment wordt geborduurd.	
	Borduurvolgorde		
②		Geeft de tijdsduur aan totdat de machine stopt. Wanneer de laatste draadklos wordt genaaid, verschijnt de waarde in rood. Als het patroon 11 of meer kleuren bevat, wordt de tijd aangegeven totdat de draadklos moet worden verwisseld.	p. 111
	Tijd totdat de machine stopt		

Nr.	Scherm	Functie	Pagina
	Toetsnaam		
③		Geeft dat deel van het patroon weer dat zal worden geborduurd met de kleur draad die als eerste in het scherm met de draadkleurvolgorde wordt weergegeven.	
	Deelweergave		
④		Geeft de volgorde weer van de draadkleurwisseling en. Tijdens het borduren 'verrolt' dit scherm zodat bovenin de kleur draad wordt weergegeven die op dat moment wordt gebruikt.	
	Draadkleurvolgordescher		
⑤		Deze rodelijnindicator geeft aan wanneer de draadklossen moeten worden verwisseld. De draadklossen moeten worden verwisseld op het punt tussen de twee kleuren draad waar de indicator wordt weergegeven.	p. 111
	Kloswisselingsindicator		
⑥		Geeft het naaldstangnummer aan waaraan de kleur draad links is toegewezen.	
	Naaldstangnummer		
⑦		De onderste waarde geeft het totale aantal steken aan in het patroon en de bovenste waarde geeft aan hoeveel steken er al zijn gemaakt.	
	Stekenteller		
⑧		De onderste waarde geeft aan hoeveel tijd er nodig is om het patroon te borduren en de bovenste waarde geeft aan hoeveel tijd er al verstreken is.	
	Borduurtijd		

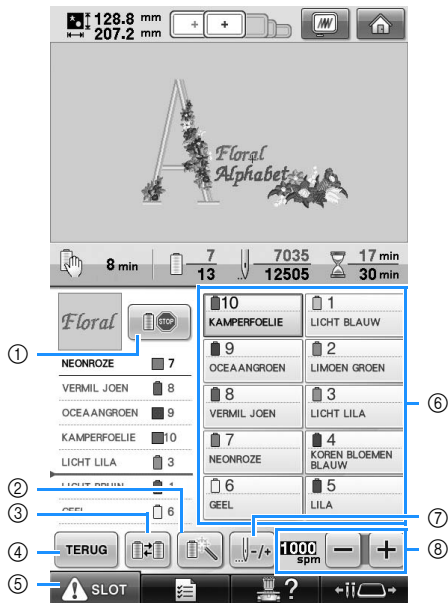

Nr.	Scherm	Functie	Pagina
	Toetsnaam		
①		Druk tijdens het borduren op deze toets om de machine te laten stoppen voordat deze met de volgende kleur begint.	p. 140
	Onderbrekingstoets		
②		Maakt het mogelijk de naaldstanginstelling n handmatig op te geven.	p. 142
	Tijdelijke-naaldstanginstellingstoets		
③		Verandert de naaldstanginstelling n vanaf het scherm zonder de draadklossen op de machine te veranderen.	p. 108
	Kloswisseltoets (Niet beschikbaar in de modus "Handmatige kleurvolgorde")		
④		Druk op deze toets om te stoppen met borduren en terug te keren naar het borduurinstellingen scherm.	
	Terug-toets		
⑤		Ontgrendelt de machine zodat deze binnen 10 seconden kan beginnen met borduren. Wanneer u op deze toets drukt, gaat de start/stop-knop groen knipperen.	p. 64
	Ontgrendelingstoets		

Nr.	Scherm	Functie	Pagina
	Toetsnaam		
⑥		Druk op een toets om de naaldstangpositie te verplaatsen naar het gewenste naaldstangnummer. Doe dit wanneer de naald wordt ingeregend met behulp van het automatische naaldinrijgmechisme.	
	Naaldstangtoets		
⑦		Beweegt de naald voor- en achteruit door het stiksel. Gebruik deze toets in de volgende situaties: <ul style="list-style-type: none"> <li>● Als de draad breekt of opraakt tijdens het borduren,</li> <li>● Als u opnieuw wilt borduren vanaf het begin,</li> <li>● Als u wilt doorgaan met borduren nadat de machine was uitgezet</li> </ul>	p. 115
	Voor- en achteruitstiktoets		
⑧		Geeft de maximale borduursnelheid aan.	p. 139
	Maximale-snelheidstoets		



**Memo**

- De nummers van de kleuren draad in het scherm met de draadkleurvolgorde en het draadkleurinstellingenscherf kunnen worden gewijzigd, bijvoorbeeld in de kleurnaam of het nummer van draden van andere merken. (Zie "De draadkleurgegevens wijzigen" op pagina 222.)

## Vraag en antwoord

### TECHNISCHE TERMEN:

#### ■ DST

Dit is de extensie van Tajima-gegevensbestanden (\*.dst) die worden gebruikt voor de gegevensindeling van borduurpatronen. Tajima-gegevens bevatten geen kleurinformatie. De borduurmachine kent dus automatisch kleuren toe wanneer u een Tajima (.dst) bestand laadt. (Zie pagina 246.)

#### ■ Naaldnummer

De naalden worden van rechts naar links genummerd. De meest rechtse naald heeft naaldnummer 1. (Zie pagina 8.)

#### ■ Naald in de “borduurpositie”

Dit is de naald die zich boven het naaldgat in de naaldplaat bevindt. De naaldstanghouder wordt verplaatst om de naald met de volgende draadkleur naar de “borduurpositie” te brengen. Wanneer u de naaldrijger gebruikt, wordt de naald die moet worden ingeregen naar de “borduurpositie” verplaatst. (Zie pagina 62 en pagina 63.)

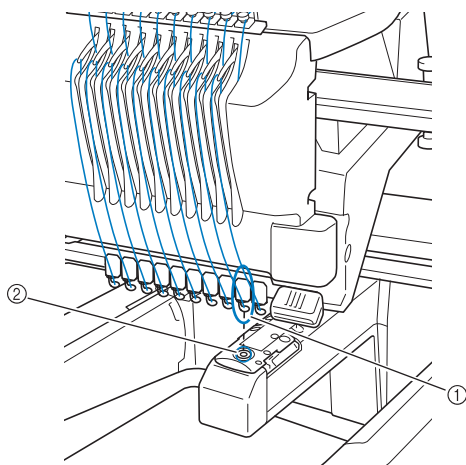

- ① Naald  
② Naaldgat in de naaldplaat

#### ■ Draadwisser

Dit is het mechanisme dat de draad opneemt. De draadwisser neemt de draad op wanneer de naaldrijger wordt gebruikt. De draadwisser trekt tevens de draad uit het materiaal wanneer de draad wordt afgeknipt. Dit zorgt ervoor dat u de draden na het borduren niet meer hoeft af te knippen. (Zie pagina 61.)

### PATRONEN:

De volgende patronen kunnen met de machine worden geborduurd.

- Borduurgegevens van bestandstypen \*.pes, \*.phc of \*.dst.  
Gebruik een USB-medium om de gegevens over te zetten op de machine.  
Gegevens kunnen ook via een USB-kabel van de pc naar de machine worden overgebracht.
- Optionele borduurkaarten
- Borduurgegevens die zijn gecreëerd met digitalisatiesoftware
- De patronen die door de machine zijn opgeslagen op USB-media

### BORDUREN:

#### ■ De borduurkleuren aanpassen

- Gebruik de draadkleurfunctie door ofwel 64 of 300 kleuren te selecteren, of door het eigen kleurenpalet in te stellen op het patroonbewerkingsscherm. Zie pagina 200 en pagina 202 voor meer bijzonderheden.
- Gebruik de tijdelijke-naaldstanginstellingenfunctie door te drukken op de toets in het borduurscherm. Zie pagina 142 voor meer informatie.

#### ■ Patroon hervatten dat nog niet gereed was toen u de machine de laatste keer uitschakelde.

- De machine onthoudt het patroon en de positie, ook als de stroom was uitgeschakeld. De machine kan het patroon afmaken nadat de machine weer is aangezet. (Zie “Verdergaan met borduren nadat de machine is uitgezet” op pagina 120.)

### ■ Een onterechte draadbreekmelding krijgt

- Controleer of de bovendraad zich onder de bovendraadgeleiders bevindt. (Zie pagina 56.)
- Controleer of de bovendraad rond de draadspanningsschijf is geleid. (Zie pagina 58.)

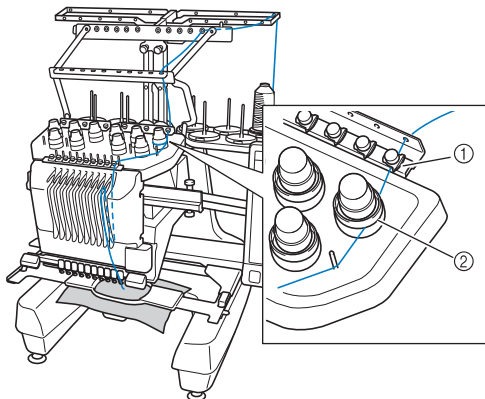

- ① Bovendraadgeleiders  
② Draadspanningsschijf

### ■ De draadspanning is plotseling veranderd

- De draad zit vast rond de ruwe rand van bovendraadklos.
- De bovendraad zit vast onder de draadklos.
- Stof of pluis van de draad zit onder de spanningsveer van de spoel.

### ■ Het borduurraam raakt gescheiden van de wagen

Zorg dat de afstelpennen zijn geplaatst in de inkepingen en gaten van het raam. (Zie pagina 51.)

Ten behoeve van de juiste registratie van het borduurpatroon zet u de machine uit en weer aan. Zo kan de borduurarm de registratiepunten opnieuw instellen.

### ■ Kan het raam niet losmaken van de machine

Druk op  en  om de wagen te verplaatsen. Dan kunt u het raam losmaken. (Zie pagina 90.)

### ■ Het huidige ontwerp annuleren opnieuw beginnen

Selecteer de Home-toets rechts boven in het scherm. Het patroon en alle gegevens worden verwijderd. (Zie pagina 71.)

## USB-connectiviteit

U kunt veel functies uitvoeren met de USB-poorten op de machine. Sluit de apparaten aan die passen bij de functie van elke poort.

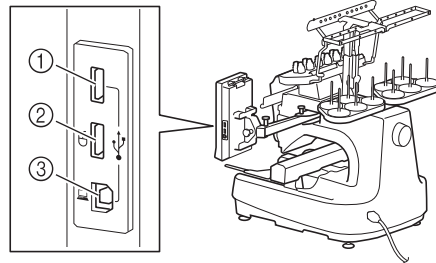

- ① Primaire (bovenste) USB-poort voor media of kaartlezer/USB-kaartschrijfmodule\* (USB2.0)

\* Als u de PE-DESIGN Ver5 of later, PE-DESIGN Lite of PED-BASIC hebt aangeschaft, kunt u de bijgeleverde USB-kaartschrijfmodule als borduurkaartlezer in de machine steken en patronen oproepen.

- ② USB-poort voor muis (USB1.1)  
③ USB-poort van computer



### Opmerking

- De verwerkingssnelheid kan variëren naar gelang de poort en de hoeveelheid gegevens.
- Sluit niets anders dan een USB-medium aan op de USB-mediumpoort. Anders beschadigt u mogelijk het USB-mediumstation.

### ■ Gebruik van USB-media of de borduurkaartlezer/USB-kaartschrijfmodule\*

Wanneer u patronen verzendt of leest met USB-media of de borduurkaartlezer/USB-kaartschrijfmodule\*, sluit dit apparaat dan aan op de primaire (bovenste) USB-poort. De primaire (bovenste) USB-poort verwerkt de gegevens sneller dan de andere poorten.

\* Als u de PE-DESIGN Ver5 of later, PE-DESIGN Lite of PED-BASIC hebt aangeschaft, kunt u de bijgeleverde USB-kaartschrijfmodule als borduurkaartlezer in de machine steken en patronen oproepen.

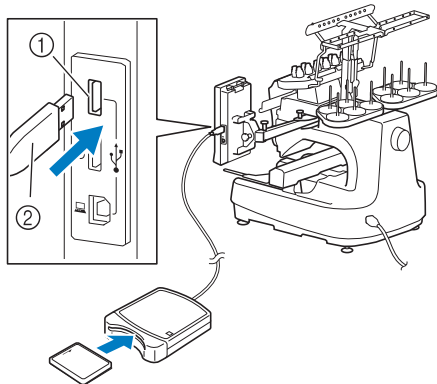

- ① Primaire (bovenste) USB-poort
- ② Borduurkaartlezer/USB-kaartschrijfmodule\* of USB-medium



### Opmerking

- Op deze machine kunt u niet twee USB-media tegelijk gebruiken. Als u twee USB-media aansluit op de machine, wordt alleen het USB-medium dat u het eerst hebt geplaatst, gedetecteerd.
- Gebruik alleen borduurkaartlezers die zijn ontworpen voor deze machine. Wanneer u een andere borduurkaartlezer gebruikt, werkt uw machine mogelijk niet goed.
- U kunt vanaf de machine geen borduurpatronen opslaan op een borduurkaart die in een aangesloten USB-kaartschrijfmodule is gestoken.



### Memo

- USB-media worden veel gebruikt, maar sommige USB-media zijn mogelijk niet bruikbaar bij deze machine. Meer bijzonderheden vindt u op onze website <http://solutions.brother.com>.
- Naar gelang het soort USB-medium dat u gebruikt, sluit u het USB-apparaat direct aan op de USB-poort van de machine of sluit u de USB-lees-schrijfeenheid aan op de USB-poort van de machine.
- U kunt de optionele borduurkaartlezer/USB-kaartschrijfmodule\* aansluiten op de primaire (bovenste) of middelste poort, wanneer de muis niet is aangesloten.
- U kunt een USB-medium aansluiten op de middelste poort, maar de primaire (bovenste) USB-poort verwerkt de gegevens sneller. Het is aan te raden om de primaire (bovenste) USB-poort te gebruiken.

## ■ De machine aansluiten op de computer

Met de bijgeleverde USB-kabel kunt u de naaimachine aansluiten op uw computer.

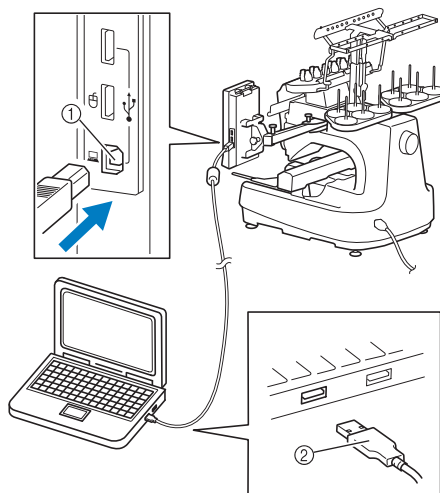

- ① USB-poort van computer
- ② USB-kabelaansluiting



### Opmerking

- De connectoren van de USB-kabel kunnen slechts in één richting in de poort worden gestoken. Als u de connector niet gemakkelijk kunt aansluiten, moet u geen kracht gebruiken. Controleer of de connector niet andersom moet worden ingebracht.
- Raadpleeg voor meer informatie over de locatie van de USB-poort op de computer (of de USB-hub) de handleiding van het betreffende apparaat.
- U kunt de USB-kabel ordelijk ophangen met de bijgeleverde USB-klem. (Zie "De USB aansluiten met de bijgeleverde USB-snoerklemmen" op pagina 171.)

## ■ Gebruik van een USB-muis

Wanneer u een USB-muis op de naaimachine aansluit, kunt u hiermee allerlei handelingen uitvoeren op de schermen. Sluit een USB-muis aan op de USB 1.1-poort die is aangegeven met . U kunt ook een USB-muis aansluiten op de andere USB-poort (USB 2.0).

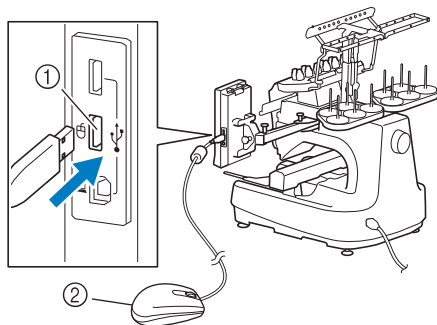

- ① USB-poort voor muis
- ② USB-muis



## Opmerking

- Voer geen handelingen uit met de muis terwijl uw het scherm aanraakt met uw vinger of de bijgesloten aanraakstift.
- U kunt een USB-muis op elk moment aansluiten of loskoppelen.
- U kunt alleen de linkermuisknop en het wiel gebruiken om bewerkingen uit te voeren. Andere muisknoppen kunt u niet gebruiken.
- De muisaanwijzer wordt niet weergegeven in de schermbeveiliging.

## Bedienen van de USB-muis

### ■ Een toets aanklikken

Wanneer de muis is aangesloten, verschijnt de aanwijzer op het scherm. Verplaats de muis zodat de aanwijzer zich boven de gewenste toets bevindt en klik op de linkermuisknop.



### Memo

- Dubbelklikken heeft geen effect.

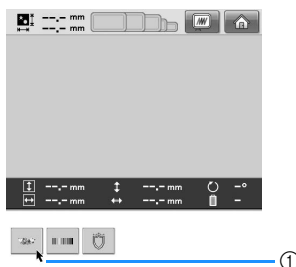

- ① Aanwijzer

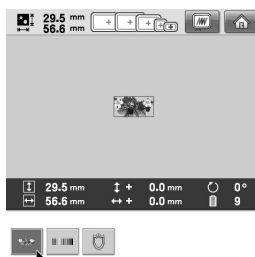
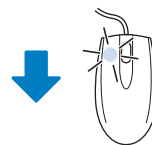

## ■ Van pagina veranderen

Draai het muiswiel om de tabs van de patroonkeuzeschermen te doorlopen.



### Memo

- Als paginanummers en een verticale schuifbalk voor extra pagina's zijn weergegeven, draai dan het muiswiel of klik met de linker muisknop terwijl de aanwijzer op ◀ / ▶ staat om de vorige of volgende pagina weer te geven.

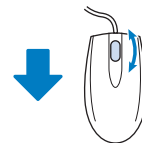
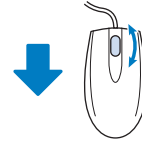
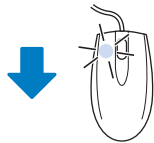



## ■ De grootte wijzen

Zie “De grootte van een patroon wijzigen” op pagina 184.

1 Druk op .

2 Wijzig de grootte van het patroon.

- Draai het muiswiel van u af om het patroon op dezelfde manier te verkleinen als wanneer u op  drukt.
- Draai het muiswiel naar u toe om het patroon op dezelfde manier te vergroten als wanneer u op  drukt.

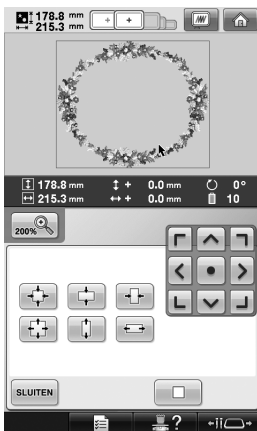
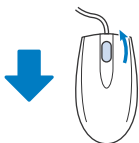
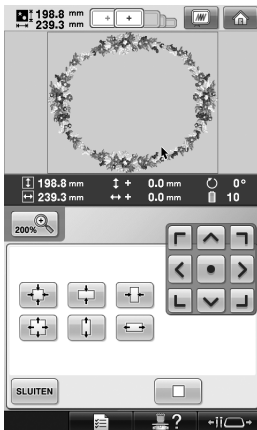



## ■ Het patroon draaien

Zie “De hoek aanpassen” op pagina 100 en “Een patroon draaien” op pagina 185.

1 Druk op .

2 Draai het patroon.

- Draai het muiswiel van u af om het patroon op dezelfde manier te draaien als wanneer u op  drukt.
- Draai het muiswiel naar u toe om het patroon op dezelfde manier te draaien als wanneer u op  drukt.

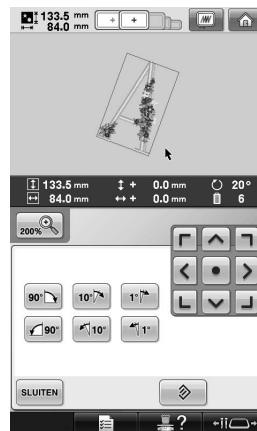
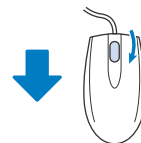
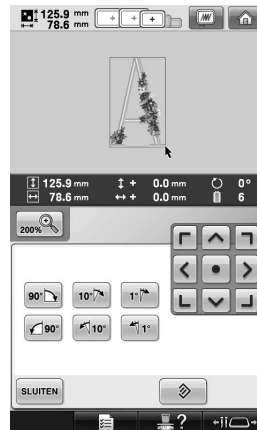



## ANDERE BASISPROCEDURES

In dit hoofdstuk worden andere handelingen beschreven dan die in hoofdstuk 2 zijn behandeld, zoals het borduren van een patroon met elf of meer kleuren, het vervangen van een naald of het verwisselen van draadklossen.

<b>De naald vervangen .....</b>	<b>88</b>
De naald vervangen.....	88
<b>De borduurramen correct gebruiken .....</b>	<b>90</b>
Borduurraamhouders .....	90
Als het moeilijk is om het borduurraam te verwisselen .....	90
Typen borduurramen/borduurraamhouders en waarvoor ze worden gebruikt.....	91
<b>Opstrijksteunstof (onderlaag) bevestigen aan stof .....</b>	<b>93</b>
<b>De stof spannen .....</b>	<b>94</b>
De stof in het extra grote of grote borduurraam spannen.....	94
Het borduurvel gebruiken.....	95
Grote/kleine stukken stof .....	96
<b>Positie en beweging van het borduurraam .....</b>	<b>97</b>
<b>De borduurpositie wijzigen.....</b>	<b>99</b>
De hoek aanpassen.....	100
<b>De borduurpositie uitlijnen .....</b>	<b>103</b>
Werken met de ingebouwde camera .....	103
Werken met de meegeleverde borduurpositiesticker.....	105
<b>Draadkleuren verwisselen op het scherm.....</b>	<b>108</b>
<b>Een patroon borduren met elf of meer kleuren .....</b>	<b>110</b>
Controleren of draadklossen moeten worden verwisseld.....	111
<b>Draadklossen verwisselen bij ontwerpen met elf of meer kleuren.....</b>	<b>113</b>
Melding draadklossen verwisselen en draadklosindicators.....	113
Draadklossen eenvoudig verwisselen.....	114
<b>Als de draad breekt of de spoeldraad tijdens het borduren opraakt .....</b>	<b>115</b>
Als de bovendraad breekt .....	115
Als de spoeldraad breekt of opraakt .....	117
<b>Borduren vanaf het begin of het midden van het patroon .....</b>	<b>118</b>
<b>Verdergaan met borduren nadat de machine is uitgezet .....</b>	<b>120</b>
<b>De draadspanning afstellen .....</b>	<b>122</b>
De spanning van de spoeldraad afstellen .....	122
De spanning van de bovendraad afstellen.....	123

## De naald vervangen

Als de naald is verbogen of de punt van de naald is afgebroken, moet u de naald vervangen. Gebruik de meegeleverde inbusleutel om de naald te vervangen door een naald die geschikt is voor deze machine en die is gecontroleerd met de test beschreven in "De naald controleren" op pagina 35.

### De naald vervangen

- 1 Zet de borduurmachine uit.

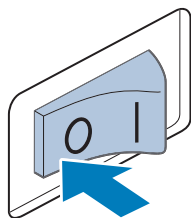

#### ! VOORZICHTIG

- Zet de machine uit voordat u de naald vervangt, anders kan er letsel ontstaan als de machine begint te werken.

- 2 Draai de naaldstelschroef los en verwijder de naald.

Houd de naald met uw linkerhand vast, houd de inbusleutel in uw rechterhand en draai de naaldstelschroef tegen de klok in vast.

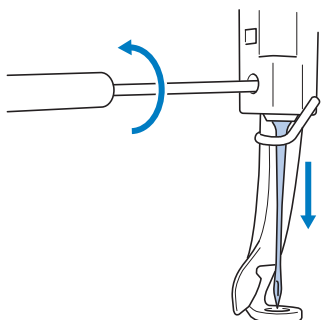

#### Opmerking

- Gebruik de meegeleverde inbusleutel, anders kan het gebeuren dat u te veel kracht uitoefent op de naald, zodat deze breekt.

- Oefen niet te veel kracht uit bij het los- of vastdraaien van de naaldstelschroef; hierdoor zou de machine beschadigd kunnen raken.

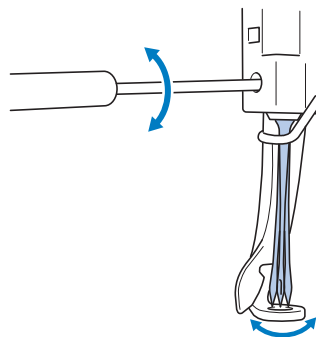

- 3 Plaats de naald (met de vlakke kant naar achteren) helemaal naar boven totdat deze de naaldstangstopper raakt.

Haal de naald door het gat in de persvoet en gebruik vervolgens de naaldwisselhulp om de naald op te tillen.

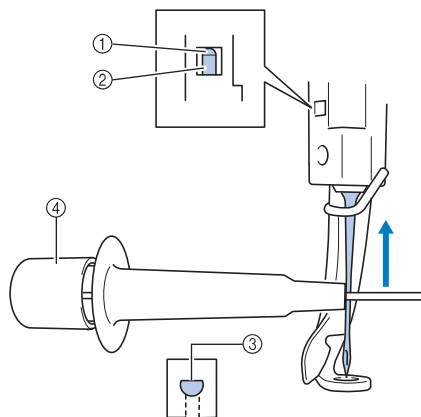

- 1 Naaldstangstopper
- 2 Naald
- 3 Vlakke kant van de naald
- 4 Naaldwisselhulp (naaldinrijger)

Houd de naaldwisselhulp vast en druk het uiteinde van de naaldwisselhulp ① in om de naaldbevestigingsklem ② uit te trekken. Bevestig de klem aan de naald en laat vervolgens het ingedrukte vlak los om de naald vast te klemmen. Druk opnieuw op ① om de naald los te laten.

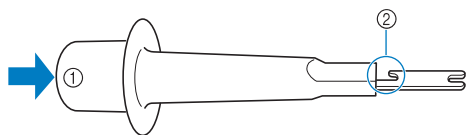

- ① Uiteinde van de naaldwisselhulp
- ② Naaldbevestigingsklem

**4** Houd de naald op zijn plaats met uw linkerhand en draai de naaldstelschroef aan.

Gebruik de inbusleutel om de naaldstelschroef met de klok mee te draaien.

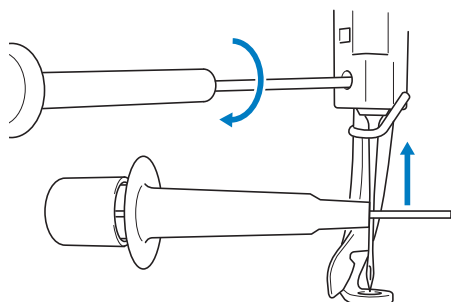

**! VOORZICHTIG**

- **Breng de naald in tot aan de naaldstangstopper en draai de naaldstelschroef goed vast met de inbusleutel. Anders kan de naald breken of kan de machine beschadigd raken.**
- **Als de naald niet volledig is ingebracht, gaat de haak van het automatische naaldinrijgmechanisme niet door het oog van de naald tijdens het automatisch inrijgen. De haak kan dan verbuigen of de naald kan mogelijk niet worden ingeregen.**
- **Als de haak van het automatische naaldinrijgmechanisme verbogen of beschadigd is, neemt u contact op met een erkende dealer.**

## De borduurramen correct gebruiken

U kunt op deze machine verschillende typen borduurramen gebruiken, al naar gelang uw project. Naast de vier meegeleverde borduurramen kunt u met deze machine ook een aantal andere borduurramen gebruiken. (Zie “Optionele accessoires” op pagina 24.)

### ! VOORZICHTIG

- Gebruik alleen een borduurraam met de grootte die in het scherm wordt aangegeven, anders kan het raam de persvoet raken, wat letsel kan veroorzaken.

### Borduurraamhouders

Er zijn twee soorten borduurraamhouders (borduurraamhouder A en borduurraamhouder B) inbegrepen bij deze machine. Bij de vier meegeleverde borduurraamhouders gebruikt u Borduurraamhouder A. Bij de optionele borduurraamhouders gebruikt u Borduurraamhouder B. Als u de optionele borduurraamhouder C gebruikt, kunt u een borduurraam uit de optionele serie ronde borduurramen installeren. Zie “Typen borduurramen/borduurraamhouders en waarvoor ze worden gebruikt” op pagina 91 voor meer informatie over de borduurramen die u kunt installeren in de diverse borduurraamhouders.

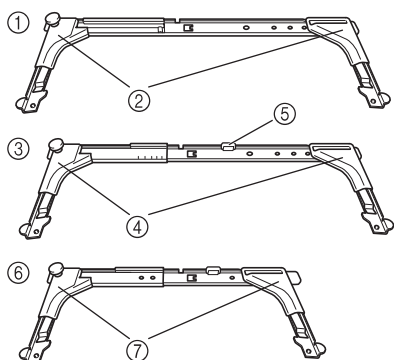

- ① Borduurraamhouder A
- ② Witte hoekjes
- ③ Borduurraamhouder B
- ④ Lichtgrijze hoekjes
- ⑤ Magneet
- ⑥ Borduurraamhouder C (optioneel)
- ⑦ Donkergrijze hoekjes

### Als het moeilijk is om het borduurraam te verwisselen

Naar gelang de positie van de naaldstangen kan het moeilijk zijn om het borduurraam te verwisselen. Volg in dat geval onderstaande procedure om het borduurraam te verplaatsen.

- 1 Druk op .

► Het naaldstangverplaatsingsscherm verschijnt.



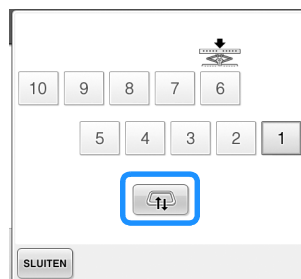





- 2 Druk op .

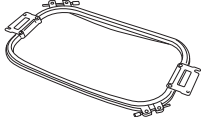

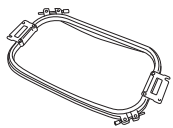



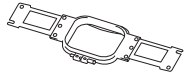

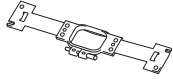

► De wagen gaat automatisch naar een stand waarbij u het borduurraam gemakkelijk kunt verwisselen.

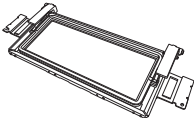
- Druk op om het naaldstangverplaatsingsscherm te sluiten en de wagen in de vorige stand te zetten.

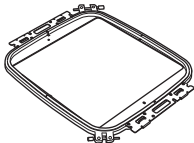
## Typen borduurramen/borduurraamhouders en waarvoor ze worden gebruikt

	Borduurtype	Borduurvlak		Zie
			Gebruik	
Borduurraamhouder A	Extra groot borduurraam	200 mm (H) × 360 mm (B) (7-7/8 inch (H) × 14 inch (B))		(Zie "De stof spannen" op pagina 94.)
		Te gebruiken bij het borduren van aaneengesloten tekens of patronen, gecombineerde patronen of grote borduurpatronen.		
	Extra groot borduurraam (optioneel)	200 mm (H) × 300 mm (B) (7-7/8 inch (H) × 11-3/4 inch (B))		(Zie "De stof spannen" op pagina 94.)
		Te gebruiken bij het borduren van aaneengesloten tekens of patronen, gecombineerde patronen of grote borduurpatronen.		
	Plat raam (optioneel)	200 mm (H) × 300 mm (B) (7-7/8 inch (H) × 11-3/4 inch (B))		Overleg met uw dichtstbijzijnde Brother-dealer.
		Te gebruiken voor het borduren van jasjes en andere dikke kledingstukken.		
	Groot borduurraam	130 mm (H) × 180 mm (B) (5-1/8 inch (H) × 7-1/8 inch (B))		(Zie "De stof spannen" op pagina 94.)
		Te gebruiken bij borduurpatronen kleiner dan 130 mm (H) × 180 mm (B) (5-1/8 inch (H) × 7-1/8 inch (B))		
	Middelgroot borduurraam	100 mm (H) × 100 mm (B) (4 inch (H) × 4 inch (B))		(Zie "De stof in het borduurraam spannen" op pagina 49.)
	Te gebruiken bij patronen met een standaardgrootte.			
Klein borduurraam	40 mm (H) × 60 mm (B) (1-1/2 inch (H) × 2-3/8 inch (B))		(Zie "De stof in het borduurraam spannen" op pagina 49.)	
	Te gebruiken bij het borduren van kleine patronen, zoals namen.			

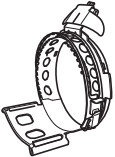
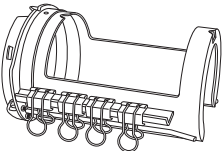
Borduurtype		Borduurvlak	Zie
		Gebruik	
Borduur- raamhouder B	Quiltraam (optioneel) 	200 mm (H) × 200 mm (B) (7-7/8 inch (H) × 7/8 inch (B)) Dit raam gebruikt u om stukken voor quilts te borduren. 	Overleg met uw dichtstbijzijnde Brother-dealer.
	Randborduurraam (optioneel) 	100 mm (H) × 300 mm (B) (4 inch (H) × 11-3/4 inch (B)) Dit raam gebruikt u om een lange reeks letters of patronen te borduren. 	
	Jumboraam (optioneel) 	360 mm (H) × 360 (B) mm (14 inch (H) × 14 inch (B)) Dit raam gebruikt u voor het borduren van gecombineerde patronen die kleiner zijn dan 350 mm (H) × 200 mm (B) (13-3/4 inch (H) × 7-7/8 inch (B)) of patronen met een maximum formaat van 350 mm (H) × 350 mm (B) (13-3/4 inch (H) × 13-3/4 inch (B)). 	
Borduur- raamhouder C (optioneel)	Rond borduurraam (optioneel) Ø=diameter 	Ø100 mm (4 inch) Ø130 mm (5 inch) Ø160 mm (6 inch) Dit raam gebruikt u wanneer u een ingebouwd borduurpatroon toevoegt aan een mouw. Selecteer het raam dat geschikt is voor het formaat van het patroon. 	Overleg met uw dichtstbijzijnde Brother-dealer.
Breed petraam (optioneel) 	60 mm (H) × 360 mm (B) (2-3/8 inch (H) × 14 inch (B)) Te gebruiken bij het borduren van petten. Te gebruiken bij het borduren van honkbalpetten, golfpetten, zonnepetten en dergelijke. Deze ramen kunnen niet worden gebruikt voor petten met een voorkant van 60 mm (2-3/8 inch) of minder, zoals zonnekleppen en kinderpetten. Het raam kan ook niet worden gebruikt voor petten met een klep groter dan 80 mm (3-1/8 inch).	(Zie "Het optionele petraam gebruiken" op pagina 258 voor meer informatie over het bevestigen van dit raam.)	
Cilinderraam (optioneel) 	80 mm (H) × 90 mm (B) (3 inch (H) × 3-1/2 inch (B)) Te gebruiken bij het borduren van cilindrische en geronde stof, zoals hemdsmouwen en broeken.	Overleg met uw dichtstbijzijnde Brother-dealer.	



### Opmerking

- De borduurraamindicators geven alle borduurraamgrootten weer waarin het patroon kan worden geborduurd. Gebruik een borduurraam met de geschiktste grootte. Als een te groot raam wordt gebruikt, kan het patroon scheeftrekken of kunnen er in de stof plooiën ontstaan.
- Alle borduurramen die horen bij PR-600, PR-600II, PR-620 en PR-650 kunnen ook op deze machine worden geïnstalleerd.
- Wanneer u naait met een van de volgende optionele borduurramen – jumboraam, randborduurraam, quiltraam of plat raam – moet u de bijgeleverde tafel installeren op de machine.
- Vanwege het gewicht van het borduurraam en de stof is het raadzaam de bijgeleverde tafel te gebruiken. Zo voorkomt u dat de borduurraamhouder buigt. Dat zou kunnen leiden tot vervorming van het ontwerp of beschadiging van de machine.

## Opstrijksteunstof (onderlaag) bevestigen aan stof

Wij raden aan opstrijksteunstof (onderlaag) te gebruiken om te voorkomen dat patronen scheeftrekken of steken gaan krimpen.

### ! VOORZICHTIG

- Gebruik opstrijksteunstof bij het borduren op dunne stoffen of stretchstoffen, stoffen met grof weefsel of stoffen waarbij de steken kunnen krimpen. Als geen opstrijksteunstof wordt gebruikt, kan de naald verbuigen of breken of kan het patroon scheeftrekken.

- 1 Gebruik een stoomstrijkijzer om de opstrijksteunstof op de achterzijde van de stof te hechten.

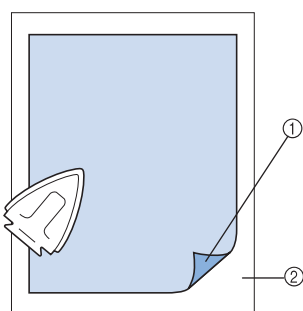

- ① Zelfklevende zijde van de opstrijksteunstof
- ② Stof (achterkant)

- Wanneer u stof borduurt die niet mag worden gestreken of wanneer u een vlak borduurt dat moeilijk te strijken is, spant u een laag opstrijksteunstof onder de stof in het borduurraam zonder deze te strijken.

### ⚡ Opmerking

- Gebruik een stuk opstrijksteunstof dat groter is dan het borduurraam. Zorg dat de opstrijksteunstof bij alle randen is vastgeklemd bij het spannen van de stof in het borduurraam, zodat er geen kreukels in de stof komen.

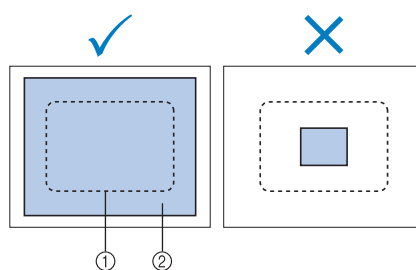

- ① Vlak van het borduurraam
- ② Opstrijksteunstof

### 🔔 Memo

- Gebruik bij het borduren van dunne stoffen zoals organza en batist een in water oplosbare steunstof. In water oplosbare steunstoffen lossen op bij het wassen, zodat u prachtig borduurwerk kunt maken dat niet stug is.
- Span bij het borduren van stoffen met een vleug, zoals handdoeken of corduroy, een laag opstrijksteunstof onder de stof in het borduurraam zonder deze te strijken.
- Zie "Steunstoffen (onderlagen)" op pagina 247 voor informatie over andere toepassingen van steunstof.

## De stof spannen

### De stof in het extra grote of grote borduurraam spannen

- 1** Draai de schroef op het buitenraam los.

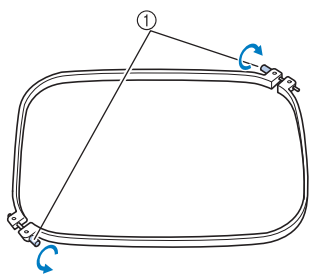

① Schroef

- 2** Plaats de stof met de goede kant boven op het buitenraam.

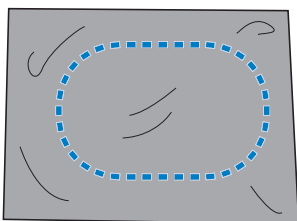

- Het buitenraam heeft geen voor- of achterzijde. Beide zijden kunnen als voorzijde worden gebruikt.

- 3** Druk het binnenraam in het buitenraam. Plaats het binnenraam eerst in de hoek met de schroef (A), vervolgens in de dichtstbijzijnde hoek (B) en vervolgens in de tegenoverliggende hoek (C). Plaats het binnenraam vervolgens in de tegenoverliggende hoek (D).

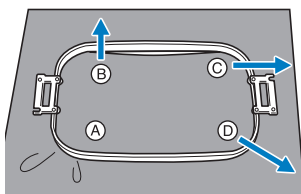

Lijn eerst het binnenraam en het buitenraam uit bij de hoek met de schroef (A). Plaats vervolgens het binnenraam bij de hoek (B), terwijl u de stof voorzichtig in de richting van pijl (B) trekt zodat de stof strak staat. Trek op dezelfde manier de stof voorzichtig in de richting van pijl (C), plaats hoek (C), trek de stof voorzichtig in de richting aangegeven door pijl (D) en plaats hoek (D).

- Zorg dat er geen kreukels in de stof zitten nadat deze in het borduurraam is gespannen.

- 4** Terwijl u de stof nog iets strakker trekt, draait u de schroef stevig vast zodat de stof strak staat.

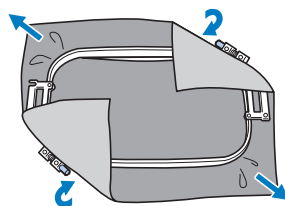

- Als de stof goed is gespannen, maakt deze een trommelgeluid als u erop tikt.
- Klem het binnen- en het buitenraam stevig tegen elkaar, zodat de bovenranden op gelijke hoogte liggen.

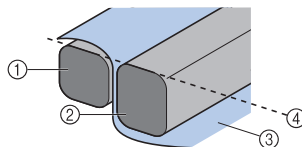

- ① Buitenraam
- ② Binnenraam
- ③ Bovenkant van de stof
- ④ Bovenrand van het binnen- en buitenraam liggen op gelijke hoogte
- Gebruik de meegeleverde schijfvormige schroevendraaier en draai de schroef stevig aan.

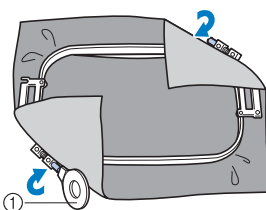

- ① Schijfvormige schroevendraaier



#### Memo

- U kunt het beste een plat oppervlak gebruiken om de stof in het borduurraam te bevestigen.
- Zie "De stof in het kleine borduurraam spannen" op pagina 50 voor meer informatie over het plaatsen van de stof in kleinere borduurramen.



## Het borduurvel gebruiken

Gebruik de rasterlijnen op het borduurvel om de stof netjes in het borduurraam te spannen, zodat het patroon in de juiste positie wordt geborduurd.

- 1 Teken met kleermakerskrijt het vlak waar u wilt borduren op de stof af.

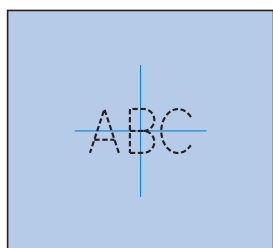

- 2 Plaats het borduurvel op het binnenraam. Lijn de rasterlijnen op het borduurvel uit met de markeringen die u op de stof hebt getekend.

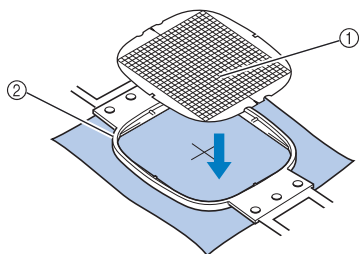

- ① Rasterlijnen
- ② Binnenraam

- 3 Rek de stof voorzichtig uit zodat er geen vouwen of kreukels in zitten.

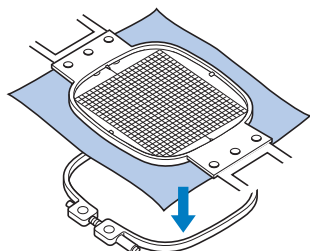

- 4 Druk het binnenraam in het buitenraam. Verwijder het borduurvel.

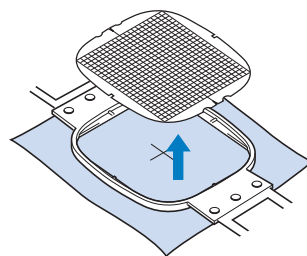

3

## Grote/kleine stukken stof

In dit gedeelte wordt beschreven hoe u stoffen kunt borduren die veel groter of veel kleiner zijn dan het borduurraam.

### ■ Grote stukken stof of zware kledingstukken borduren

Wanneer u grote stukken stof of zware kledingstukken borduurt, gebruikt u een wasknijper of een klem om de overtollige stukken stof aan het borduurraam te bevestigen zodat deze niet loshangen. Als er grote stukken stof van het borduurraam afhangen, kan het raam niet goed bewegen en kan het patroon scheeftrekken.

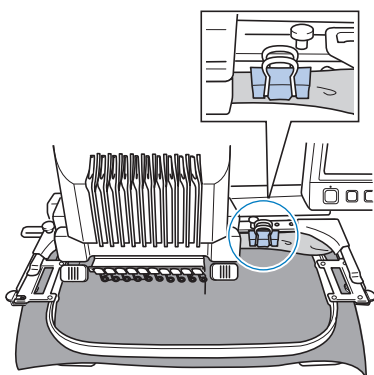

- Maak overtollige stof met een wasknijper of een klem vast aan het borduurraam.

### ■ Kleine stukken stof borduren

Als u stukken stof wilt borduren die kleiner zijn dan het borduurraam, gebruikt u textiellijm uit een spuitbus om de stof te bevestigen aan steunstof (onderlaag) die in het borduurraam is gespannen. Als u geen lijm wilt gebruiken, rijgt u de stof aan de steunstof.

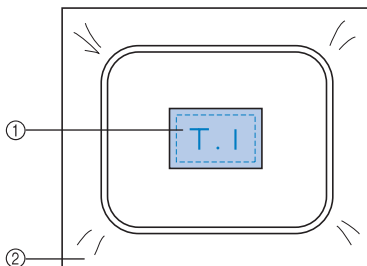

- ① Stof
- ② Steunstof (onderlaag)

### ■ Hoeken borduren

Wanneer u de hoek van een stuk stof wilt borduren, gebruikt u textiellijm uit een spuitbus om de hoek van de stof vast te maken aan de steunstof. Span vervolgens de steunstof in het borduurraam. Als u geen lijm wilt gebruiken, rijgt u de stof aan de steunstof.

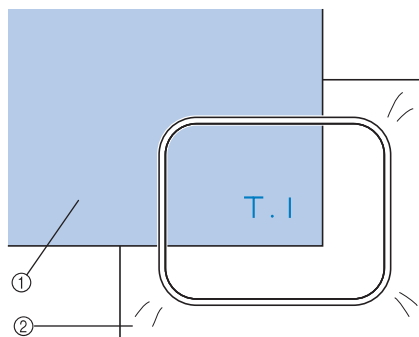

- ① Stof
- ② Steunstof (onderlaag)

### ■ Kleine stukken stof borduren, zoals linten

Wanneer u kleine stukken stof wilt borduren, gebruikt u textiellijm uit een spuitbus om de stof vast te maken aan de steunstof. Span vervolgens de steunstof in het borduurraam. Als u geen lijm wilt gebruiken, klemt u de beide uiteinden van de stof met de steunstof in het borduurraam.

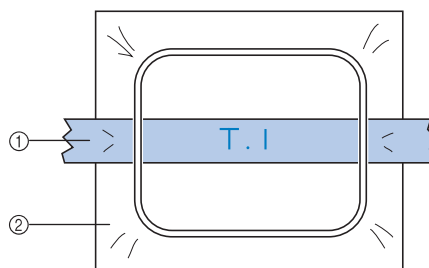

- ① Lint
- ② Steunstof (onderlaag)

## Positie en beweging van het borduurraam

Hieronder vindt u informatie over het borduurraam tijdens het gebruik van de borduurmachine.

### ■ Borduurramen die niet kunnen worden gebruikt voor het betreffende borduurwerk

Zoals beschreven op pagina 49, geven de borduurraamindicators boven in het scherm aan welke borduurramen kunnen worden gebruikt om het geselecteerde patroon te borduren. Borduurramen waarvan het borduurvlak kleiner is dan het patroon kunnen niet worden gebruikt. Het borduurraam kan ook niet worden gebruikt als het borduurwerk kleiner is dan het borduurvlak maar zodanig is geplaatst dat het buiten het borduurvlak van het borduurraam valt.

### Borduurramen waarvan het borduurvlak kleiner is dan het patroon

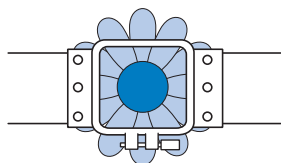

### Patronen die buiten het borduurvlak van het borduurraam vallen

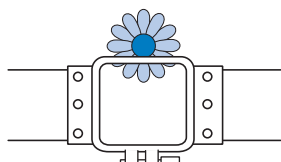

In deze gevallen wordt op de machine een melding weergegeven met de waarschuwing dat het borduurraam moet worden verwisseld.



Mogelijk verschijnt een bericht dat het borduurraam moet worden verwisseld, terwijl er geen borduurraam is geïnstalleerd. De borduurmachine detecteert welk borduurraam is geïnstalleerd aan de hand van de positie van de linkerarm van de borduurraamhouder. De grootte van het borduurraam wordt dus bepaald door de positie van de linkerarm, zelfs als het borduurraam niet werkelijk is bevestigd. Als de borduurraamhouder niet is bevestigd, bepaalt de machine of het patroon (optioneel) is bevestigd.

### ■ Verplaatsen naar de juiste positie

Als het midden van het borduurraam samenvalt met de naaldpositie in het borduurvlak, wordt het borduurraam correct, dat wil zeggen op de beginpositie, geplaatst voordat met borduren wordt begonnen.

Als het borduurraam wordt vervangen, wordt het volgende raam dat wordt bevestigd niet correct geplaatst.

Als bijvoorbeeld het extra grote borduurraam wordt vervangen door een kleiner raam, gebeurt het volgende.

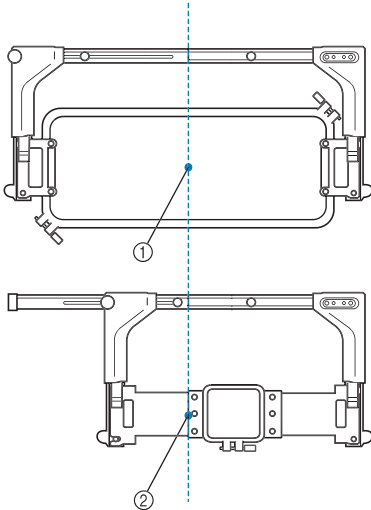

- ① Correcte positie van het midden van het borduurraam
- ② Naaldpositie wanneer het borduurraam is vervangen

Als de positie van het borduurraam onjuist is, wordt het raam automatisch verplaatst naar de correcte positie nadat één van de volgende handelingen is uitgevoerd.

- **De machine wordt aangezet.**

Het borduurraam wordt verplaatst.

- **Het borduurinstellingenschermb wordt weergegeven.**

Het borduurraam wordt niet verplaatst als de positie correct is.

Als het patroon buiten het borduurvlak van het raam valt, wordt de melding weergegeven dat het borduurraam moet worden vervangen. Vervang het borduurraam of keer terug naar het patroonbewerkingscherm om de borduurpositie te verplaatsen.

- **Het borduurraam wordt vervangen terwijl het borduurinstellingenschermb of het borduurschermb wordt weergegeven. Vervolgens drukt u op de toets voor het controleren van het borduurvlak, voor het verplaatsen van het borduurraam of voor het beginnen met borduren.**

Het borduurraam wordt verplaatst.

Nadat het borduurraam is verplaatst naar de correcte positie en tot stilstand is gekomen, drukt u nogmaals op de gewenste toets.

Als het patroon buiten het borduurvlak van het raam valt nadat het borduurraam is verplaatst, wordt de melding weergegeven dat het raam moet worden vervangen.

Vervang het borduurraam of keer terug naar het patroonbewerkingscherm om de grootte van het patroon aan te passen of de borduurpositie te wijzigen.

## De borduurpositie wijzigen

Bij aankoop van de machine zijn zowel de beginpositie als de eindpositie ingesteld op het midden van het patroon. Verplaats daarom het raam en stel de borduurpositie zo af dat het midden van het patroon samenvalt met de naaldpositie bij de borduurpositie. Als u de borduurpositie moet uitlijnen met het specifieke punt, volg dan de procedure die wordt beschreven in "De borduurpositie uitlijnen" op pagina 103. Bovendien kan de hoek van het gehele patroon worden aangepast als de stof niet gelijkmatig in het borduurraam kan worden gespannen of als het patroon in een hoek op de stof is geplaatst.

1 Druk op , , , , , , , ,

 en  in het borduurinstellingenscherf.

Verplaats het borduurraam zo dat de naaldpositie zich in het midden van het vlak bevindt waar u wilt gaan borduren.



- ▶ Het borduurraam wordt verplaatst tegen de richting van de pijl in.
- ▶ Het patroon in hetzelfde patroonweergavevlak wordt verplaatst in dezelfde richting als de pijl.

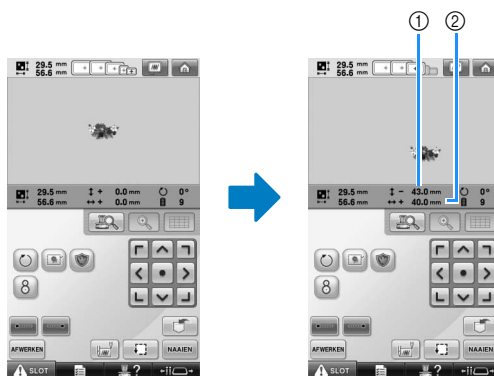

- ① Geef de verticale verplaatsingsafstand vanaf het midden aan
- ② Geef de horizontale verplaatsingsafstand vanaf het midden aan

- Druk op  om het borduurraam weer in de oorspronkelijke positie te plaatsen (waarbij het midden van het patroon samenvalt met de naaldpositie bij de borduurpositie).

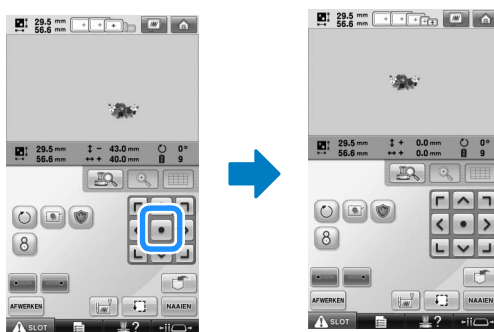

U kunt het patroon ook verplaatsen door het te slepen.

Als een USB-muis is aangesloten, verplaatst u de muis zodat de aanwijzer op het gewenste patroon staat. Vervolgens sleept u het patroon terwijl u de linker muisknop ingedrukt houdt. U kunt het patroon ook slepen door het direct op het scherm te selecteren met uw vinger of de aanraakstift.

## ■ De borduurpositie zoeken

Door de naaldstang te vergrendelen (waarbij de naald en de persvoet naar beneden staan en zijn vastgezet), kan de naaldpositie eenvoudig worden gecontroleerd.

- 1 Plaats de inbussleutel in het gat in de naaldklem om de naaldstang langzaam naar beneden te laten komen totdat deze stopt en in de vergrendelpositie klikt.



### Opmerking

- Zorg dat de naald niet beneden de vergrendelpositie en op de stof komt.

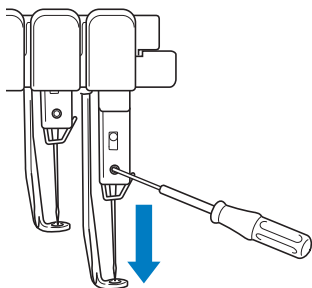

- De naald en de persvoet worden in de benedenstand vergrendeld.

- 2 Druk op de pijltoetsen in het borduurinstellingenschermb en verplaats het borduurraam zodat de naaldpositie zich in het midden van het vlak bevindt waar u wilt borduren.

- Met een USB-muis, uw vinger of de aanraakstift sleept u het patroon naar een andere plek.

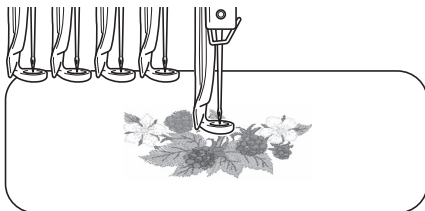

- Bij het opgeven van het beginpunt van het borduurwerk, stelt u de naaldpositie af op het punt dat wordt aangegeven als het begin van het borduurwerk. (Zie pagina 135 voor informatie over het instellen van het begin- en eindpunt.)

## ■ De naaldstang ontgrendelen

- 1 Geef het borduurscherm weer en druk op de toets voor een andere naaldstang dan degene die is vergrendeld.



- De naaldstang is ontgrendeld, en keert terug naar de oorspronkelijke stand.

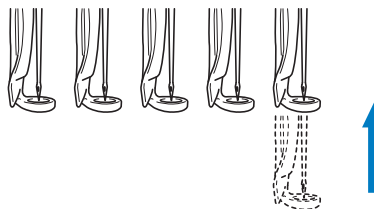

## De hoek aanpassen

Afhankelijk van het soort stof waarop wordt geborduurd, kan het zijn dat de stof niet in de juiste hoek in het borduurraam kan worden uitgerekt. Pas in dat geval de hoek aan waarin het patroon wordt geborduurd, zodat het correct op de stof wordt geplaatst.

- 1 Druk op .



Het volgende scherm wordt weergegeven.

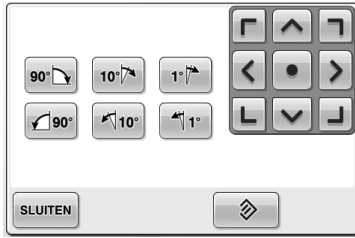

Voorbeeld: Oorspronkelijke hoek



Draait 90 graden naar rechts



Draait 10 graden naar rechts



Draait 1 graad naar rechts



Draait 90 graden naar links



Draait 10 graden naar links



Draait 1 graad naar links



Verplaatst het patroon in de richting van de pijl op de toets.



Druk op deze toets om terug te keren naar de oorspronkelijke hoek.



Druk op deze toets om dit scherm te sluiten.

**2 Druk op deze toetsen om het patroon in de gewenste hoek te zetten.**

Telkens als u op een toets drukt, wordt het patroon gedraaid.

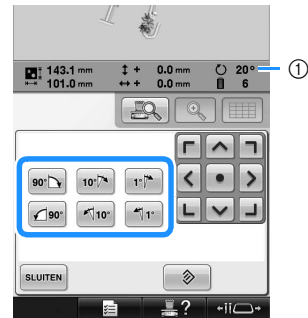

① Geeft de hoek van het patroon weer nadat op een toets is gedrukt om deze te wijzigen.

- Als u het patroon in de oorspronkelijke hoek wilt terugzetten, druk u op .

**3 Druk, indien nodig, op de pijltoetsen om de positie van het patroon te wijzigen.**

Zie pagina 99 voor meer informatie.

**4 Druk zo nodig op  en vervolgens op  om het borduurvlak te controleren.**

Zie pagina 53 voor meer informatie.

**5 Nadat u de gewenste wijzigingen hebt doorgevoerd, drukt u op .**

Het borduurinstellingscherm wordt opnieuw weergegeven.

3



## Memo

- Bij deze handeling kunnen fijnafstellingen aan de hoek worden gemaakt. Dit is met name handig wanneer u bijvoorbeeld tassen of cilindervormige artikelen borduurt die niet zonder meer in het borduurraam kunnen worden gespannen.

**Voorbeeld:** wanneer u een kussensloop borduurt

Roteer het patroon 90 graden naar links alvorens te borduren.

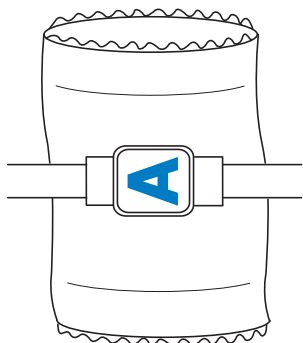

**Voorbeeld:** wanneer u een T-shirt borduurt  
Draai het patroon 180 graden. Steek het machinebodemstuk door de taille van het T-shirt, niet door de hals, en bevestig het borduurraam aan de machine. Zo voorkomt u dat de hals van het T-shirt uitrekt wanneer het borduurraam zich verplaatst.

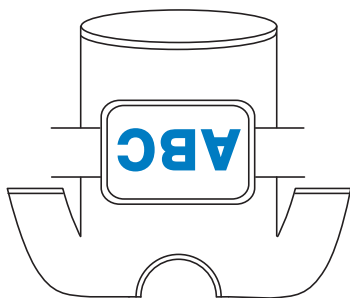



## De borduurpositie uitlijnen

### Werken met de ingebouwde camera

Met de camera die is ingebouwd in deze machine kunt u gemakkelijk de borduurpositie uitlijnen. Dit is nuttig voor patronen die u in een bepaalde positie moet borduren, zoals u hieronder ziet.



- 1 Teken met kleermakerskrijt een kruis op de gewenste borduurlocatie.

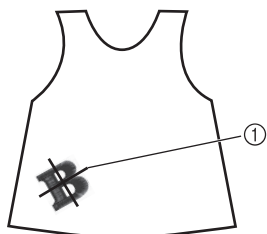

① Markering met kleermakerskrijt

- Geef de rasterlijnen of de kruisrasterlijnen weer in het patroonweergavevlak, om de patroonstand te controleren. (Zie "Middelpuntmarkering en rasterlijnen" op pagina 222.)

- 2 Plaats de stof in de ring.



### Opmerking

- Wanneer u de stof in het borduurraam plaatst, controleer dan of het borduurpatroon past in het borduurvlak van het raam dat u gebruikt.

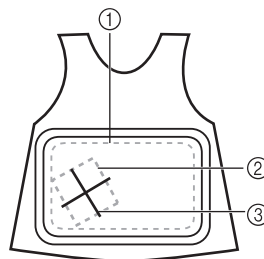

- ① Borduurvlak
- ② Formaat borduurpatroon
- ③ Markering met kleermakerskrijt

- 3 Selecteer het patroon op uw naaimachine.

- 4 Druk op  in het borduurinstellingscherm.



- 5 Druk op  om de beginpositie in het midden van het patroon te plaatsen.

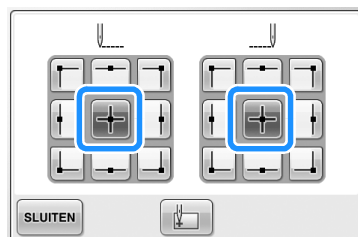

6 Druk op .

7 Druk op .

8 Druk op de plaatsingstoetsen om het borduurraam te verplaatsen totdat het met kleermakerskrijt aangebrachte kruisje verschijnt in de cameraweergave.

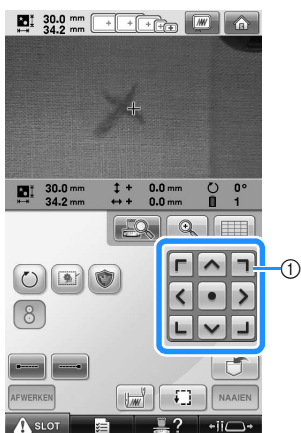

① Plaatsingstoetsen

9 Druk op  om de rasterlijnen weer te geven.

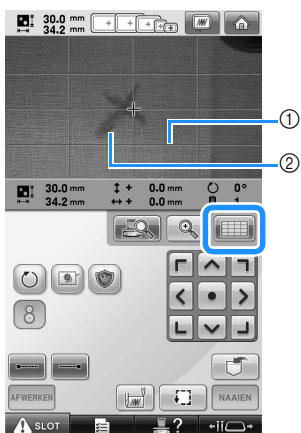

① Rasterlijnen  
② Markering op de stof, aangebracht met kleermakerskrijt

- Druk op  om de borduurpositie te controleren.

## Memo

- Druk op  om de cameraweergave te vergroten. Door de cameraweergave te vergroten kunt u een het middelpunt van het patroon goed benaderen door het borduurraam telkens een stukje te verplaatsen.

10 Druk op  en pas de stand van het patroon aan totdat de rasterlijnen parallel zijn met de markering die met kleermakerskrijt op de stof is aangebracht. (Zie “De hoek aanpassen” op pagina 100.)

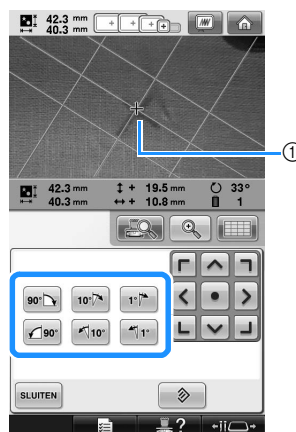

① Middelpunt van het patroon

- Druk op de plaatsingstoetsen om het borduurraam te verplaatsen totdat het middelpunt van het patroon in de cameraweergave is uitgelijnd met de markering die met kleermakerskrijt is aangebracht op de stof.

11 Druk hierop  om terug te keren naar het vorige scherm.

12 Druk op .

13 Druk op  en druk vervolgens op de start/stop-knop om te beginnen met borduren.

## Werken met de meegeleverde borduurpositiesticker

Met de ingebouwde camera en de meegeleverde borduurpositiestickers kunt u de borduurpositie gemakkelijk uitlijnen.

- 1 **Bevestig een borduurpositiesticker op de gewenste borduurpositie op de stof. Lijn het midden van de grote cirkel in de borduurpositiesticker uit met het midden van het borduurpatroon.**

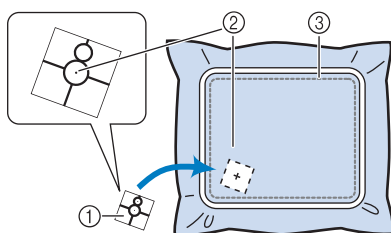

- ① Borduurpositiesticker
- ② Midden van het borduurpatroon
- ③ Borduurvlak



### Opmerking

- Wanneer u de stof in het borduurraam plaatst, controleer dan of het borduurpatroon past in het borduurvlak van het raam dat u gebruikt.

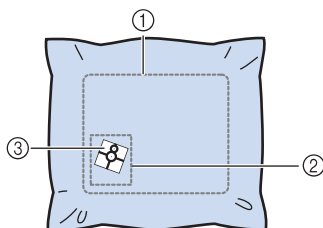

- ① Borduurvlak
- ② Formaat borduurpatroon
- ③ Borduurpositiesticker

- Naar gelang het soort stof dat u gebruikt, kunt u de borduurpositiesticker mogelijk niet gemakkelijk verwijderen. Voordat u de borduurpositiesticker bevestigt, controleert u op een restje van dezelfde stof hoe gemakkelijk de sticker te verwijderen is.

- 2 **In het borduurinstellingenschermdrukt u op**



- Er verschijnt een scherm, waar u het vlak kunt selecteren waarop de borduurpositiesticker is bevestigd.

- 3 **Van de vlakken die worden weergegeven op het LCD-schermdrukt u op het vlak waarin de borduurpositiesticker zich bevindt om het te selecteren.**

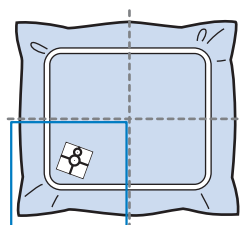

- ① Het binnenste raster is het middelpunt van het borduurvlak.
- Het weergegeven borduurvlak kan verschillen naar gelang het borduurraam dat is bevestigd.



## Opmerking

- Als de vier hoeken van de sticker niet stevig zijn bevestigd aan de stof, kan de ingebouwde camera de borduurpositiesticker mogelijk niet detecteren. Bevestig de sticker dan stevig op de stof met tape.
- Wanneer u het optionele petraam of cilinderraam gebruikt, bevestig dan de borduurpositiesticker zo dat de twee cirkels van de plaatsingsmarkering binnen een van de twee borduurvlakken passen.
- Als de borduurpositiesticker in twee vlakken is bevestigd, wordt hij gedetecteerd als u een van deze twee vlakken selecteert.

## 4 Druk op .



## 5 Wanneer de volgende melding verschijnt, drukt u op .







- ▶ De ingebouwde camera detecteert automatisch de borduurpositiesticker. Vervolgens wordt het borduurraam verplaatst, zodat het midden van het borduurpatroon wordt uitgelijnd met het midden van de grote cirkel op de borduurpositiesticker.

## 6 Wanneer de ingebouwde camera de locatie van de borduurpositiesticker heeft gedetecteerd, verschijnt de volgende melding.



## Memo

- U kunt op  drukken om te bevestigen dat de borduurpositie goed is uitgelijnd voordat u de borduurpositiesticker verwijdert.
  - Druk op  om de rasterlijnen weer te geven. Daarmee kunt u de positie gemakkelijker vinden.
  - Druk op  om de afbeelding dichterbij te halen.
  - Druk nogmaals op  om terug te keren naar het vorige scherm.

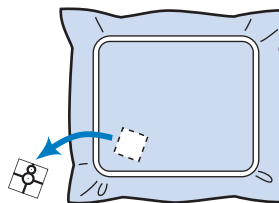

## 7 Verwijder de borduurpositiesticker van de stof.



8 Druk op  .



### Opmerking

- Als de volgende foutmelding verschijnt, druk dan op , verwijder de borduurpositiesticker en bevestig deze binnen het borduurvlak. Druk vervolgens opnieuw op  .



9 Druk op  .

10 Druk op  en druk vervolgens op de start/stop-knop om te beginnen met borduren.



### Opmerking

- Wanneer u alle meegeleverde borduurpositiestickers hebt gebruikt, kunt u los nieuwe kopen. Wanneer u nieuwe koopt, zoek dan in "Optionele accessoires" op pagina 24 de onderdeelcode op en neem contact op met uw dichtstbijzijnde erkende Brother-dealer.

## Draadkleuren verwisselen op het scherm

Als een draadkleur op de kloshouder verschilt van de draadkleur van de naaldpositie op het scherm kunt u de draadkleuren op het scherm verwisselen, zodat deze overeenkomen met de draadkleurpositie op de kloshouder.



### Memo

- Deze functie is niet beschikbaar wanneer "Handmatige kleurvolgorde" is ingeschakeld in het instellingscherm.

### 1 Druk op .



► Het kloskeuzescherm wordt weergegeven.

- ### 2 Druk op het nummer van de eerste naaldstang die moet worden verwisseld.
- Als u de selectie wilt annuleren, drukt u opnieuw op hetzelfde naaldnummer.



- ### 3 Druk op het nummer van de andere naaldstang die moet worden verwisseld. De twee naaldnummers zijn nu verbonden door een pijl.

- Als u de selectie wilt annuleren, drukt u opnieuw op hetzelfde naaldnummer.



- ### 4 Druk op om de twee draadkleuren te verwisselen.

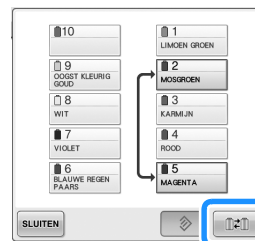

- ### 5 Nadat u de gewenste wijzigingen hebt doorgevoerd, drukt u op .

## ■ De draadkleurinstellingen van alle eerder genaaide ontwerpen annuleren



### Opmerking

- De kleurinstellingen worden volledig geannuleerd, ook al bevindt de machine zich midden in een borduurproject.

1

Druk op  .



- ▶ De draadkleurinstelling wordt geannuleerd.

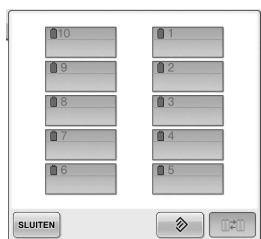

2

Druk op  .

- ▶ Draadkleuren worden opnieuw toegewezen door de machine, ongeacht de vorige klosinstelling.



### Opmerking

- Met deze functies worden niet de ankerinstellingen geannuleerd van de naalden waaraan een draadkleur is toegewezen (Zie “Gereserveerde naaldstang en naaisnelheidsinstellingen” op pagina 145).

3

## Een patroon borduren met elf of meer kleuren

Wanneer het patroon dat u borduurt elf of meer kleuren bevat, moet u de draadklossen verwisselen. Tijdens het verwisselen van de draadklossen worden hiertoe instructies weergegeven terwijl de machine automatisch stopt.



### Memo

- Deze functie is niet beschikbaar wanneer "Handmatige kleurvolgorde" is ingeschakeld in het instellingenscherf.

### ■ Kleuren draad toewijzen aan naaldstangen

Kleuren draad worden automatisch toegewezen aan de naaldstangen 1 tot en met 10, te beginnen met de kleuren draad die het eerst worden geborduurd. (Als echter een nieuw patroon kleuren bevat die hetzelfde zijn als bij het vorige patroon, worden de kleuren draad toegewezen aan dezelfde naaldstang, onafhankelijk van de borduurvolgorde.)

Bij een patroon met vijf kleuren draad en tien draadkleurwisselingen, worden de kleuren bijvoorbeeld als volgt toegewezen.

1	LIMOEN GROEN	1	Naaldstang 1
2	KOREN BLOEMEN BLAUW	2	Naaldstang 2
3	LICHTROSE	3	Naaldstang 3
4	ROSEROOD	4	Naaldstang 4
5	GEEL	5	Naaldstang 5

10	LIMOEN GROEN
9	KOREN BLOEMEN BLAUW
8	LICHTROSE
7	ROSEROOD
6	GEEL

Bij een patroon met elf kleuren draad of meer wordt de informatie over de draadklossen bijgewerkt wanneer de elfde kleur draad nodig is.

Vervolgens past de machine de toewijzing van de kleuren draad aan om het aantal draadkloswisselingen te beperken.

Bij een patroon met elf kleuren draad en elf draadkleurwisselingen, worden de kleuren bijvoorbeeld als volgt toegewezen.

1	WIT	1	Naaldstang 1
2	GEEL	2	Naaldstang 2
3	ROOD	3	Naaldstang 3
4	HEMELS BLAUW	4	Naaldstang 4
5	BLAUW	5	Naaldstang 5
6	FELORANJE	6	Naaldstang 6
7	LIMOEN GROEN	7	Naaldstang 7
8	ZWART	8	Naaldstang 8
9	KOREN BLOEMEN BLAUW	9	Naaldstang 9
10	LICHT LILA	10	Naaldstang 10

10	LICHT LILA	1	WIT
9	KOREN BLOEMEN BLAUW	2	GEEL
8	ZWART	3	ROOD
7	LIMOEN GROEN	4	HEMELS BLAUW
6	FELORANJE	5	BLAUW

Verwissel hier de draadklossen.

4	LILA	4	Naaldstang 4
2	GEEL	2	Naaldstang 2
1	WIT	1	Naaldstang 1
3	ROOD	3	Naaldstang 3
5	OOGST KLEURIG GULD	5	Naaldstang 5

1	WIT
2	GEEL
3	ROOD
4	LILA
5	OOGST KLEURIG GULD

Aangezien de kleuren draad op de naaldstangen 1 en 3 opnieuw worden gebruikt nadat de draadklossen zijn verwisseld, worden zij niet vervangen. Andere kleuren worden echter toegewezen aan de andere naaldstangen.



## Controleren of draadklossen moeten worden verwisseld

Wanneer u een patroon selecteert, kunt u het aantal draadwisselingen bekijken. De kleuren draad die in het patroon worden gebruikt, kunt u echter niet via dit scherm controleren. Of en wanneer draadklossen moeten worden verwisseld, kan worden gecontroleerd met de volgende indicators.

### ■ Tijd totdat de machine stopt met borduren

Deze indicator geeft aan na hoe lang de machine stopt met borduren. De machine stopt wanneer een klos moet worden verwisseld, of op grond van andere instellingen. Als de kloswisselingsindicator verschijnt, moet er een klos worden verwisseld. Als de tijd wordt aangegeven in rood, wordt de laatste kleur geborduurd voordat de machine stopt.

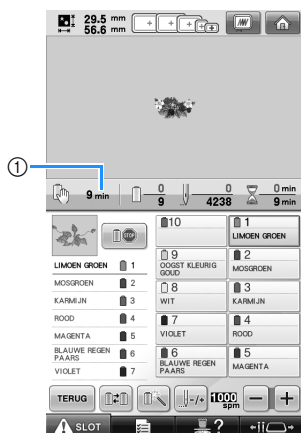

① Tijd totdat de machine stopt

### ■ Kloswisselingsindicator ( — )

De kloswisselingsindicator in het steeknavigatiescherm geeft aan hoe vaak de draadklossen moeten worden verwisseld en hoeveel tijd er tussen verwisselingen ligt.

#### 1 Druk op in het borduurscherm.

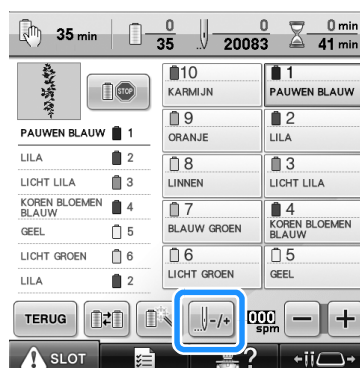

► Het steeknavigatiescherm wordt weergegeven.

#### 2 Druk op .

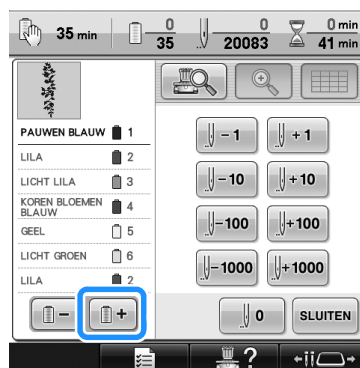

► Elke keer als u op deze toets drukt, wordt de volgende kleur weergegeven in het scherm met de draadkleurvolgorde. Nadat de laatste kleur in het scherm met de draadkleurvolgorde is bereikt, wordt de eerste kleur geselecteerd.

### 3 Controleer de positie van .

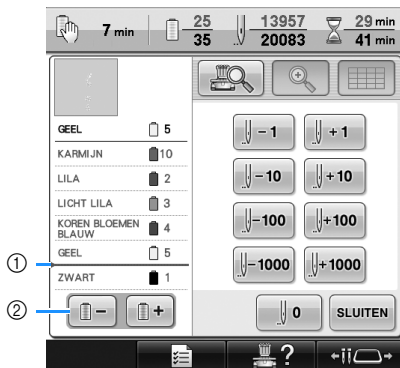

- ①  geeft aan wanneer de draadklossen moeten worden verwisseld. De draadklossen moeten zo vaak worden verwisseld als met deze indicator wordt aangegeven, en wel tussen de twee kleuren draad op het punt waar deze wordt weergegeven.
- ② Druk op  om door het scherm met de draadkleurvolgorde te schuiven. Elke keer als u op deze toets drukt, wordt de vorige kleur weergegeven in het scherm met de draadkleurvolgorde. Nadat de eerste kleur in het scherm met de draadkleurvolgorde is bereikt, wordt de laatste kleur geselecteerd.

- ### 4 Nadat u de gewenste informatie hebt gelezen, drukt u op of om terug te keren naar de eerste kleur. Druk vervolgens op .

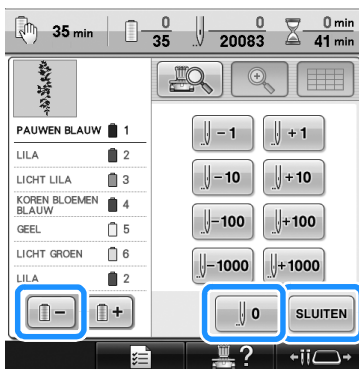

- ▶ Het borduurscherm wordt opnieuw weergegeven.

## Draadklossen verwisselen bij ontwerpen met elf of meer kleuren

In dit gedeelte vindt u informatie over de draadklosindicatoren en de melding draadklossen verwisselen en een procedure om de klossen gemakkelijk te verwisselen.



### Memo

- Deze functie is niet beschikbaar wanneer “Handmatige kleurvolgorde” is ingeschakeld in het instellingenscherf.

## Melding draadklossen verwisselen en draadklosindicatoren

Wanneer de draadklos moet worden verwisseld tijdens het borduren van een patroon dat elf of meer kleuren bevat, stopt de machine automatisch met borduren en wordt de onderstaande melding weergegeven. Tegelijk gaat de indicator van de klos houder voor de te verwisselen klos wit branden, en vervolgens knipperen in de draadkleur van de volgende klos die moet worden geïnstalleerd.

Wanneer u een nieuw patroon selecteert, wordt u door de LCD-melding en de indicatoren gewaarschuwd als u draadklossen moet verwisselen. Verwissel de draadklossen aan de hand van de nieuwe toewijzingen.



- ① De draadinformatie voor draadklos die niet hoeft te worden verwisseld, wordt weergegeven in een grijs kader.
- ② De draadinformatie voor de te verwisselen draadklos wordt weergegeven de nieuwe draadkleur en in een rood kader.
- ③ Druk op deze toets om de melding te sluiten dat de draadklos moet worden verwisseld.

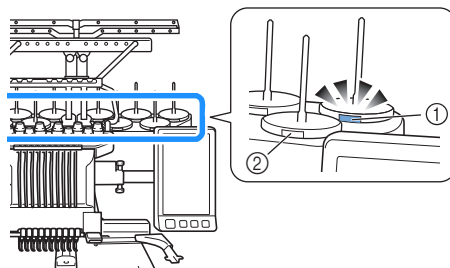

- ① Knippert wit en licht vervolgens op in de volgende draadkleur (lampje gaat uit om de draadkleur zwart aan te geven)
- ② Als de klos niet knippert, betekent dit dat deze niet hoeft te worden verwisseld.

- Controleer de werkelijke draadkleur op het LCD-scherf. De LED-lampjes geven aan welke draadkleur bij benadering moet worden gebruikt op die klos.

Nadat de nodige draadklossen zijn verwisseld, drukt u op **SLUITEN** om het knipperen van de klos houderindicator te stoppen. Begin vervolgens met borduren.



### Opmerking

- Druk op de naaldstangtoets om de naald naar de juiste positie te verplaatsen om de nieuwe draadkleur in te rijgen. Zie “Geselecteerde naaldstang verplaatsen en inrijgen” op pagina 62.
- Wanneer het borduurscherf verschijnt, worden de naaldstanginstellingen opgeslagen.
- Als de naaldstanginstellingen zijn opgeslagen en het volgende patroon dat wordt geopend draadkleuren bevat die overeenkomen met het vorige patroon, krijgen dezelfde naaldstangen die kleuren uit het vorige patroon toegewezen.
- U kunt de instellingen voor het oplichten en knipperen van de draadklosindicatoren wijzigen. Zie “De instelling voor de LED klos houder opgeven” op pagina 230 voor meer informatie.
- Zie “De draadkleurinstellingen van alle eerder gemaakte ontwerpen annuleren” op pagina 109 als u alle toegewezen kleuren op het scherf wilt wissen.

**Memo**

- Als u een andere kleur draad wilt gebruiken dan is aangegeven, drukt u op de tijdelijke-naaldstanginstellingentoets en wijzigt u vervolgens de instelling van de kleur draad. (Zie "Instelling voor tijdelijke naaldstang" op pagina 142 voor meer informatie.)
- U kunt het aantal draadkloswisselingen beperken door veelgebruikte kleuren draad specifiek toe te wijzen aan bepaalde naaldstangen. (Zie "Gereserveerde naaldstang en naaisnelheidsinstellingen" op pagina 145 voor meer informatie.)

**Draadklossen eenvoudig verwisselen**

Wanneer u de draadklossen verwisselt, moet u de bovendraad opnieuw inrijgen. U kunt de draadklossen echter eenvoudig verwisselen wanneer u een draadklos vervangt waarvan de draad correct door de machine is geregen.

- 1 Knip de draad af tussen de draadklos en de draadgeleider.**

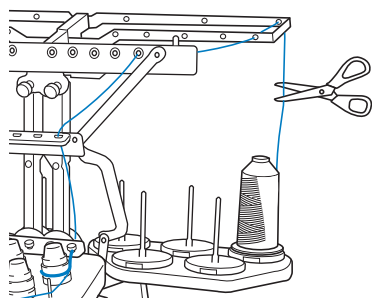

- 2 Verwissel de draadklos.**

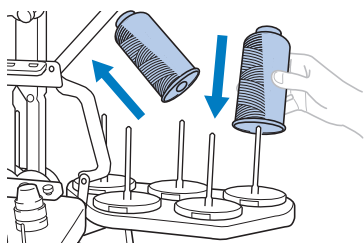

- 3 Knoop het einde van de draad van de nieuwe klos aan het einde van de draad, dat over is van de vorige kleur.**

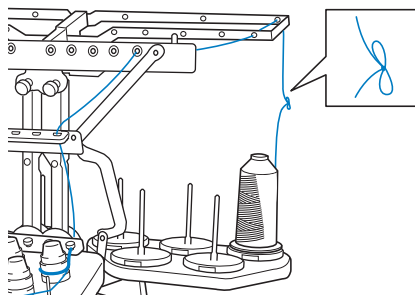

- 4 Trek de oude draad vlak onder de naaldstangdraadgeleider uit.**

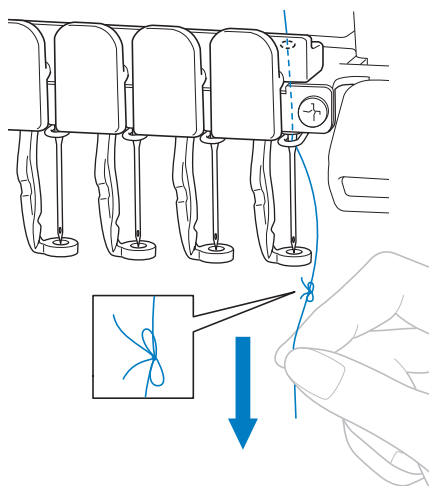

Blijf aan de draad trekken tot de knoop boven de naald is. Knip de knoop af.

- 5 Gebruik het automatische naaldinrijgmechisme om de naald van een draad te voorzien. (Zie pagina 60.)**

► Het wisselen van de draad is voltooid.

**Opmerking**

- Trek de knoop niet door het oog van de naald wanneer u de draad naar buiten trekt. Als de knoop door het oog van de naald wordt getrokken, kan de naald beschadigen.

## Als de draad breekt of de spoeldraad tijdens het borduren opraakt

Als de draad breekt of de spoeldraad opraakt tijdens het borduren, stopt de machine automatisch. Aangezien sommige steken misschien met maar één draad zijn gemaakt, gaat u voor u verder gaat met borduren terug naar een punt waar al steken zijn gemaakt.



### Opmerking

- Als de draadsensor is uitgeschakeld, stopt de machine pas wanneer het borduren is voltooid. Normaliter moet de draadsensor ingeschakeld zijn. (Zie pagina 230.)
- Ga voorzichtig te werk wanneer u achteruit of vooruit door de steken gaat, het borduurraam beweegt namelijk mee.



### Memo

- Als de draad breekt of de spoeldraad op raakt tijdens het borduren, knippen de LED-lampjes van de kloshouders om u te attenderen op het probleem.

## Als de bovendraad breekt

1 Rijg de bovendraad opnieuw in. (Zie pagina 56.)

2 Druk op .



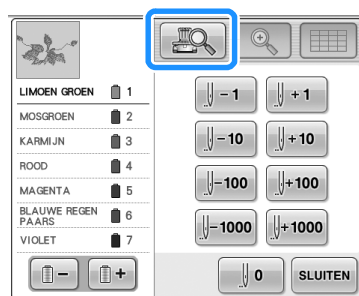

- ▶ Het steeknavigatiescherm wordt weergegeven.

3 Druk op  om de naaldpositie te controleren op het LCD-scherm.



- ▶ De cameraweergave verschijnt.
- Druk op  om het formaat van de cameraweergave te verdubbelen.

4 Druk op  en  om terug te gaan door het borduurwerk tot een punt waar al steken zijn gemaakt.

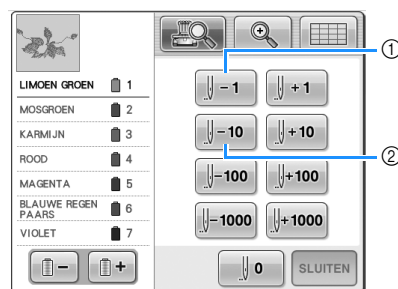

- ① Elke keer als u op deze toets drukt, gaat u een steek terug.
- ② Elke keer als u op deze toets drukt, gaat u tien steken terug.

Terwijl u naar het vlak gaat waar uw ontwerp het laatst werd gestikt, drukt u op



om het borduurraam te verplaatsen. Zo kunt u het kruisje direct op de laatst getoonde steek plaatsen.



### Opmerking

- Het is aan te raden om over de laatste twee of drie steken heen te stikken zodat het stiksel goed aansluit.

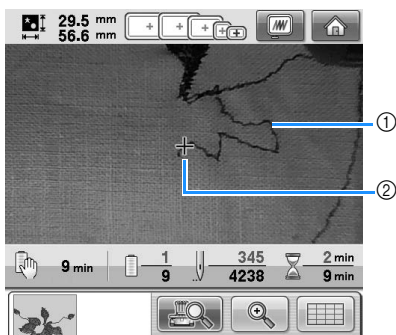

- ① Steeklijn
- ② Markering (kruisje)

Als de naaldstang te ver is teruggegaan door het borduurwerk, drukt u op of om vooruit te gaan.

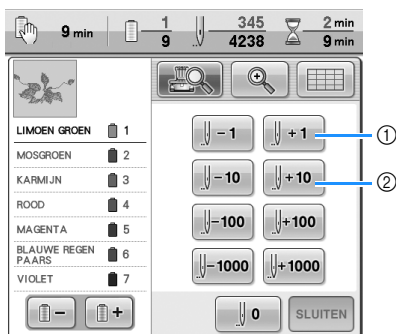

- ① Elke keer als u op deze toets drukt, gaat u een steek naar voren.
- ② Elke keer als u op deze toets drukt, gaat u tien steken naar voren.

5

Druk op .

6 Druk op .

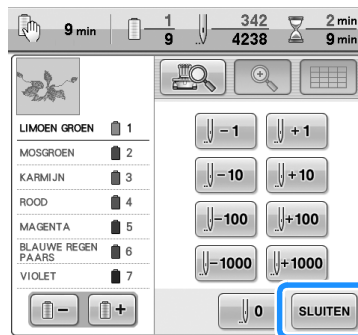

► Het borduurscherm wordt opnieuw weergegeven.

7

Druk op en druk vervolgens op de start/stop-knop om verder te gaan met borduren.

## Als de spoeldraad breekt of opraakt

- 1 Druk op  en druk vervolgens op de draadknipknop.

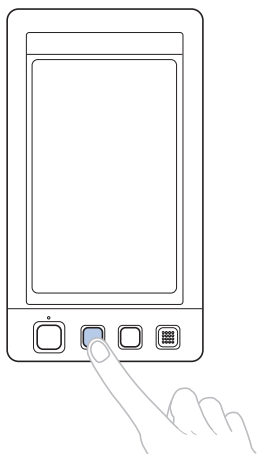

► De bovendraad wordt afgeknipt.

- 2 **Verwijder de steken die alleen met de bovendraad zijn gemaakt.**  
Trek aan het afgeknipte uiteinde van de bovendraad.

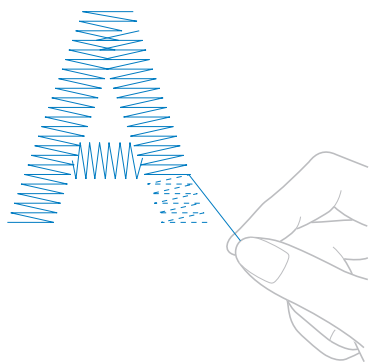

- Als de steken niet mooi kunnen worden verwijderd, knipt u de draad met een schaar af.

- Als de spoeldraad opraakt, vervangt u in deze procedure de spoeldraad.

- 3 Vervang de spoel door een spoel die is omwikkeld met spoeldraad. (Zie pagina 38.)

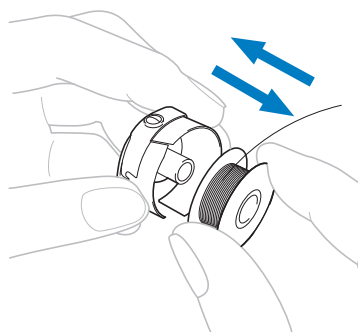

- Als u het haakklepje kunt openen, vervangt u de spoel zonder het borduurraam uit de machine te verwijderen.
- Als de machinebodem bijvoorbeeld onder een groot stuk stof verborgen zit of als het haakklepje niet kan worden geopend, verwijdert u tijdelijk het borduurraam. (Zie pagina 69.) Bevestig het borduurraam weer nadat u de spoel hebt vervangen. (Zie pagina 51.)

### **Opmerking**

Als het borduurraam is verwijderd voordat het patroon was voltooid, controleert u de volgende punten om te voorkomen dat het patroon scheeftrekt.

- Oefen niet te veel kracht uit op de stof in het raam, anders kan de stof los gaan zitten.
- Wanneer u het borduurraam verwijdert en opnieuw bevestigt, zorg dan dat het raam de wagen of de persvoet niet raakt. Als de wagen wordt geraakt en zich verplaatst, zet dan de machine uit en weer aan. De juiste positie van het raam op het moment dat de machine werd gestopt, wordt opgeslagen in het geheugen van de machine. Het borduurraam wordt vervolgens teruggeplaatst in de juiste positie.
- Wanneer het borduurraam wordt teruggeplaatst, moet u ervoor zorgen dat de pennen op de linker- en rechterarmen van de borduurraamhouder stevig in de gaten van de hendels op het borduurraam zitten.

- 4 Ga terug door het borduurwerk op dezelfde manier als beschreven in stap 2 van "Als de bovendraad breekt" op pagina 115 en ga vervolgens verder met borduren.

## Borduren vanaf het begin of het midden van het patroon

Als u wilt borduren vanaf het beginpunt, bijvoorbeeld als een proeflapje is geborduurd met verkeerde draadspanning of als de verkeerde kleur draad is gebruikt, start het borduren dan opnieuw met behulp van de voor- en achteruitstiktoets. U kunt bovendien per kleur draad of per steek vooruit of achteruit door het borduurwerk gaan om een eerste steek te maken vanaf een willekeurige positie in het patroon.



### Opmerking

- Ga voorzichtig te werk wanneer u achteruit of vooruit door de steken gaat, het borduurraam beweegt namelijk mee.

### 1 Druk op de start/stop-knop om de machine te stoppen.

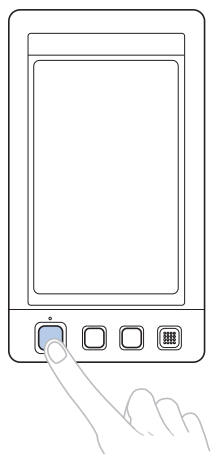

- Knip en verwijder zo nodig de genaaide steken.

### 2 Druk op .



- ▶ Het steeknavigatiescherm wordt weergegeven.

### 3 Druk op om de naaldpositie te controleren op het LCD-scherm.

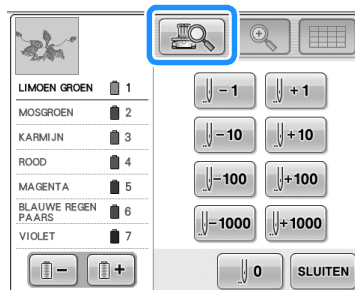

- ▶ De cameraweergave verschijnt en het kruisje in de cameraweergave geeft de naaldpositie aan.

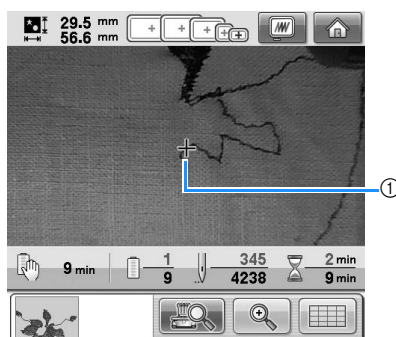

- ① Naaldpositie
- Druk op om het formaat van de cameraweergave te verdubbelen.



## ■ Als u wilt borduren vanaf het begin



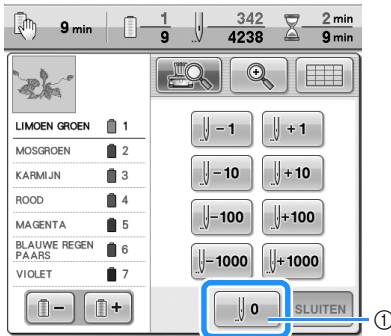





### 4 Druk op .



① Druk op deze toets om terug te keren naar het beginpunt van de eerste kleur.

► Het borduurraam wordt verplaatst naar de beginpositie.

## ■ De steek selecteren waar het borduren moet beginnen

5 Druk op  en  om een kleur te selecteren uit de draadkleurvolgorde en druk vervolgens op , , , , , ,  en  om de steek te selecteren.

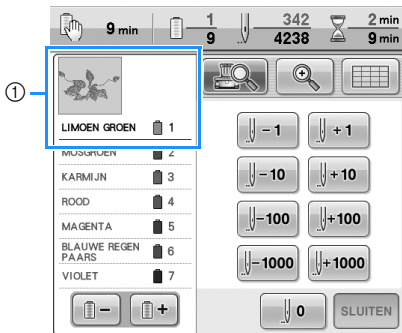



① De draadkleur boven in het scherm met de draadkleurvolgorde is de kleur van het vlak dat momenteel is geselecteerd.

 Druk eenmaal op deze toets om terug te keren naar het beginpunt van de kleur die wordt geborduurd. Elke keer als u nu drukt op deze toets, gaat u terug naar het beginpunt van de vorige kleur draad.

 Elke druk op deze toets brengt u naar het beginpunt van de volgende kleur draad.

 Elke keer als u op deze toets drukt, gaat u een steek terug.

 Elke keer als u op deze toets drukt, gaat u tien steken terug.

 Elke keer als u op deze toets drukt, gaat u honderd steken terug.

 Elke keer als u op deze toets drukt, gaat u duizend steken terug.

 Elke keer als u op deze toets drukt, gaat u een steek naar voren.

 Elke keer als u op deze toets drukt, gaat u tien steken naar voren.

 Elke keer als u op deze toets drukt, gaat u honderd steken naar voren.

 Elke keer als u op deze toets drukt, gaat u duizend steken naar voren.

► De naaldstanghouder beweegt en de huidige naaldstang wordt verplaatst naar de borduurpositie. Vervolgens wordt het borduurraam verplaatst en wordt de huidige naaldstand aangegeven.

### 6 Druk op .

### 7 Nadat u de steek hebt geselecteerd waar het borduren moet beginnen, drukt u op .

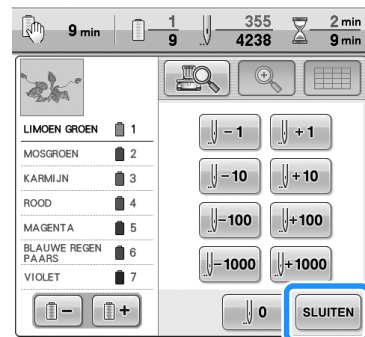

► Het borduurscherm wordt opnieuw weergegeven.

### 8 Druk op en druk vervolgens op de start/stop-knop om te beginnen met borduren.

► De machine begint op het aangegeven punt met borduren.

## Verdergaan met borduren nadat de machine is uitgezet

In de volgende gevallen worden de resterende steken van het borduurwerk opgeslagen in het geheugen van de machine.

- Als u de hoofdschakelaar hebt ingedrukt om de machine uit te zetten nadat het borduren is gestopt. Knip de draad af voordat u de machine uitzet met de hoofdschakelaar. Anders wordt misschien getrokken aan de draad of loopt de draad vast wanneer de wagen terugkeert naar de beginpositie wanneer u de machine weer inschakelt.
- Wanneer de machine per ongeluk is uitgezet tijdens het borduren, bijvoorbeeld als gevolg van een stroomstoring.  
Het resterende deel van het borduurwerk kan worden geborduurd nadat de machine weer is aangezet. Het kan echter zo zijn dat enkele steken die al waren gemaakt nogmaals worden gemaakt.



### Opmerking

- Ga voorzichtig te werk wanneer u achteruit of vooruit door de steken gaat, het borduurraam beweegt namelijk mee.

- 1 Zet de hoofdschakelaar op "I" om de machine aan te zetten.**

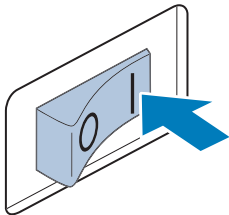

- 2 Wanneer u de machine inschakelt, wordt het openingsfilmpje afgespeeld. Druk ergens op het scherm om onderstaand bericht weer te geven.**

- 3 Druk op .**





- Er wordt een melding weergegeven waarin wordt gevraagd of u verder wilt gaan met borduren of een nieuwe handeling wilt uitvoeren.

- 4 Druk op .**

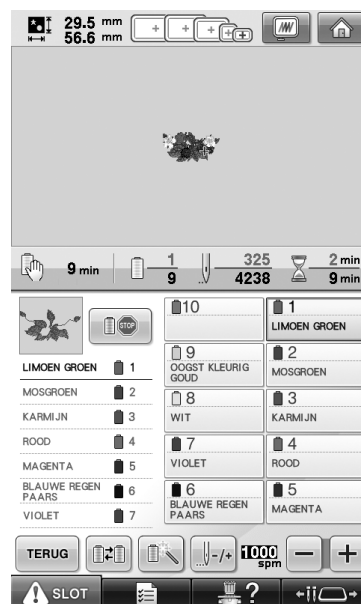

- ① Druk hierop om het borduren te annuleren en het patroontypekeuzescherf weer te geven om een nieuw patroon te selecteren.
  - ② Druk hierop om verder te gaan met borduren.
- Het borduurscherf dat werd getoond voordat de machine werd uitgezet, wordt weergegeven.



5 Druk op .

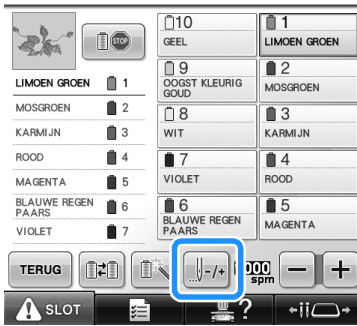

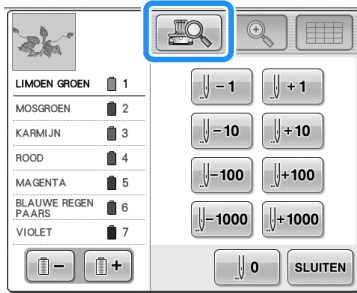

► Het steeknavigatiescherm wordt weergegeven.

6 Druk op  om de naaldpositie te controleren op het LCD-scherm.



► De cameraweergave verschijnt.

- Druk op  om het formaat van de cameraweergave te verdubbelen.

7 Druk twee keer of drie keer op  om twee of drie steken terug te gaan.

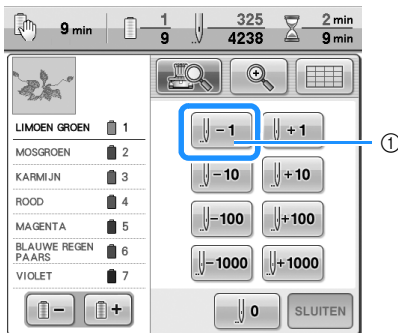

① Elke keer als u op deze toets drukt, gaat u een steek terug.

- Controleer of de naaldpositie daar wordt geplaatst waar al steken zijn gemaakt.

8 Druk op .

9 Druk op .

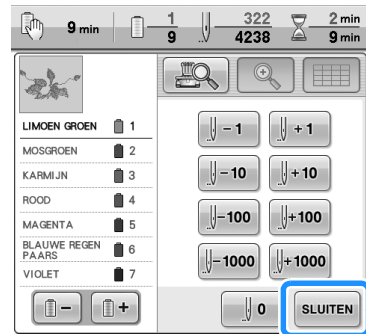

► Het borduurscherm wordt opnieuw weergegeven.

10 Druk op  en druk vervolgens op de start/stop-knop om verder te gaan met borduren.

### Memo

- U kunt de machine te allen tijde stoppen, zelfs terwijl deze aan het borduren is. Als de machine wordt gestopt voor het wisselen van de kleur draad, hoeft u niet een aantal steken terug te gaan voordat u weer kunt doorgaan. De machine kan tevens zo worden ingesteld dat deze stopt wanneer de kleur draad wordt gewisseld. (Zie "De machine zo instellen dat deze stopt bij kleurwisselingen" op pagina 140 voor meer informatie.)

## De draadspanning afstellen

De volgende procedure beschrijft hoe de draadspanning moet worden afgesteld wanneer de juiste draadspanning zoals beschreven op pagina 68 niet is toegepast. Na het afstellen van de spanning van de spoeldraad, kunt u de spanning van de bovendraad afstellen voor elke naaldstang.



### Opmerking

- Controleer de spanning van de spoeldraad telkens wanneer u de spoel verwisselt. Naar gelang het soort spoeldraad en het gebruik van een vooromwikkeld spoel kan de spanning van de spoeldraad variëren. Wanneer u bijvoorbeeld een lege vooromwikkeld spoel vervangt door eenzelfde type, controleert u de spanning van de spoeldraad en stelt u deze zo nodig af.
- U moet altijd de spanning van de spoeldraad afstellen voordat u de spanning van de bovendraad afstelt.

### De spanning van de spoeldraad afstellen

- 1 Maak het meegeleverde gewicht vast aan het uiteinde van de draad dat uit het spoelhuis komt.

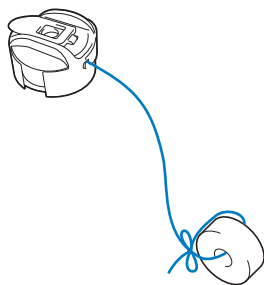

### Opmerking

- Voor het afstellen van vooromwikkeld spoelen en metalen spoelen worden verschillende gewichten gebruikt. Vooromwikkeld spoelen: alleen metalen spoelen gewicht (L) en gewicht (S)  
\* Gewicht (S) wordt geleverd bij de optionele spoelopwinder.

- 2 Houd het spoelhuis tegen een egaal verticaal oppervlak (zie afbeelding).

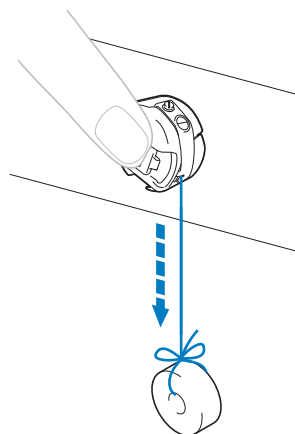

- Als de draad met het gewicht eraan langzaam naar buiten wordt getrokken, is de draadspanning correct.

- 3 Gebruik de meegeleverde standaardschroevendraaier om de spanschroef te draaien en de draadspanning af te stellen.

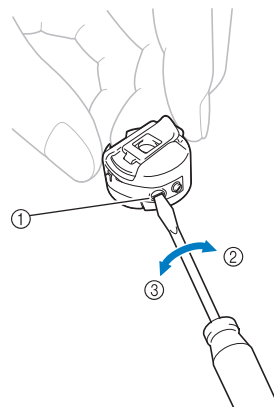

- ① Spanschroef
- ② Vaster
- ③ Losser

#### 4 Nadat u de afstelling hebt gedaan, borduurt u met alle naaldstangen om de draadspanning te controleren.



#### Memo

- In de ingebouwde borduurpatronen wordt een patroon gebruikt om de draadspanning te controleren. Door dit patroon te borduren, kan de draadspanning eenvoudig worden gecontroleerd. Zie pagina 243 voor meer informatie.

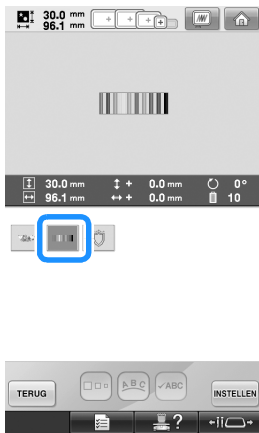

## De spanning van de bovendraad afstellen

Voor borduurwerk moet u de draadspanning zo instellen dat de bovendraad net zichtbaar is aan de achterkant van de stof.

### 1 Draai de draadspanningsknoppen.

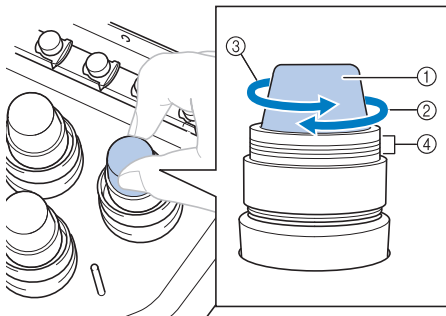

- ① Draadspanningsknoppen
- ② Vaster
- ③ Losser
- ④ Markering

### ■ Juiste draadspanning

U kunt het patroon zien aan de achterkant van de stof. Als de draadspanning niet juist is ingesteld, is het resultaat niet goed. De stof kan gaan rimpelen, en de draad kan breken.

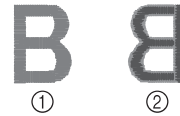

- ① Bovenkant
- ② Achterkant

Volg onderstaande stappen om de draadspanning aan de situatie aan te passen.



### Opmerking

- Als de draadspanning heel zwak is, stopt de machine mogelijk tijdens het naaien. Dit duidt niet op een defect. Verhoog de draadspanning iets, en begin opnieuw te naaien.
- Zie zonodig pagina 286 om de spanningsunit opnieuw in elkaar te zetten.

### ■ Bovendraad is te strak

De spanning van de bovendraad is te strak, zodat de spoeldraad zichtbaar wordt aan de bovenkant van de stof.



- ① Bovenkant
- ② Achterkant

Draai de knop in de richting van de pijl om de spanning van de bovendraad te verlagen.

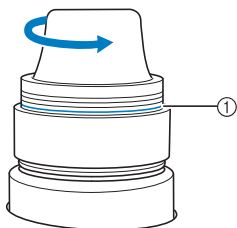

- ① Rode lijn

Als de rode streep zichtbaar is, kan de draadspanning niet verder worden teruggebracht. Pas de spanning van de spoeldraad aan. Zie pagina 122 voor meer informatie.



### Opmerking

- Als u de spanning van de draad vermindert tot voorbij de rode streep, kan de draadspanningsknop losraken.
- Zie zonnodig pagina 286 om de spanningsunit opnieuw in elkaar te zetten.

### ■ Bovendraad is te los

De spanning van de bovendraad is te los, zodat de te losse bovendraad in lussen en plukken aan de bovenkant van de stof te zien is.

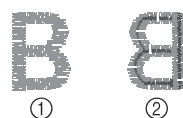

- ① Bovenkant
- ② Achterkant

Draai de knop in de richting van de pijl om de spanning van de spoeldraad te verhogen.

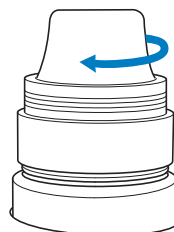

**4****BORDUURINSTELLINGEN**

In dit hoofdstuk worden de diverse borduurinstellingen beschreven waarmee het borduren nog eenvoudiger wordt.

<b>Rijgsteken</b> .....	<b>126</b>
<b>Een applicatiestuk maken</b> .....	<b>127</b>
Een applicatiestuk maken .....	127
Een kaderpatroon gebruiken voor de omtrek.....	130
<b>Draadkleuren selecteren/beheren voor elke naaldstang (Handmatige kleurvolgorde) .....</b>	<b>132</b>
Gemak van de handmatige kleurvolgorde.....	132
De handmatige kleurvolgorde opgeven .....	132
Werken met de handmatige kleurvolgorde .....	133
Voorzorgsmaatregelen voor de handmatige kleurvolgorde.....	133
<b>Instelling automatische stiksteken</b> .....	<b>134</b>
<b>Instellingen voor begin- en eindpositie</b> .....	<b>135</b>
Een patroon herhalen langs een diagonaal.....	136
Verbonden letters borduren .....	137
<b>Instelling voor maximale snelheid</b> .....	<b>139</b>
<b>De machine zo instellen dat deze stopt bij kleurwisselingen</b> .....	<b>140</b>
De machine stoppen bij de volgende kleurwisseling.....	140
Pauzelocaties opgeven vóór het borduren .....	140
<b>Instelling voor tijdelijke naaldstang</b> .....	<b>142</b>
Ononderbroken borduren (met één kleur).....	143
<b>Gereserveerde naaldstang en naaisnelheidinstellingen</b> .....	<b>145</b>

## Rijgsteken

Voordat u gaat borduren, kunt u rijgsteken naaien langs de omtrek van het patroon. Dit is nuttig om stof te borduren waarop u geen steunstof kunt aanbrengen met een strijkbout of lijm. Door steunstof aan de stof te stikken maakt u de kans op krimpende steken of scheeftrekkende patronen zo klein mogelijk.



### Opmerking

- Het is aan te raden eerst het combineren/bewerken van het patroon te voltooien voordat u de rijginstelling selecteert. Als u het patroon bewerkt nadat u de rijginstelling hebt geselecteerd, komt de positie van de rijgsteken en het patroon mogelijk niet overeen. Ook zijn de rijgsteken onder het patroon dan moeilijk te verwijderen nadat het borduren is voltooid.

**1** Druk op en geef pagina 2/5 van het instellingenscherf weer.

**2** Geef met en de afstand van het patroon tot de rijgsteken op.

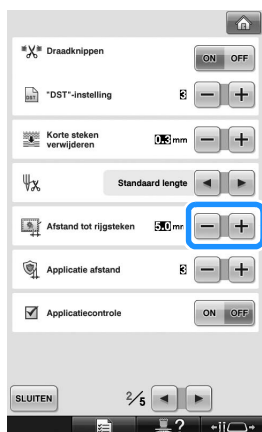

### Memo

- Hoe hoger de instelling, des te verder zijn de rijgsteken van het patroon verwijderd.
- De instelling blijft geselecteerd, ook al wordt de machine uitgeschakeld.

**3** Druk op om terug te keren naar het borduurinstellingenscherf.

**4** Druk op om de rijginstelling te selecteren.



### Opmerking

- Wanneer u op drukt, gaat het patroon naar het midden. Nadat u de rijginstelling hebt geselecteerd, verplaatst u het patroon naar de gewenste positie.

- Als u de instelling wilt annuleren, drukt u op .

► Het rijgen wordt toegevoegd aan het begin van de borduurvolgorde.

**5** Druk op om door te gaan naar het borduurscherf.

**6** Druk op en druk vervolgens op de start/stop-knop om te beginnen met borduren.

**7** Wanneer het borduren is voltooid, verwijdert u de rijgsteken.

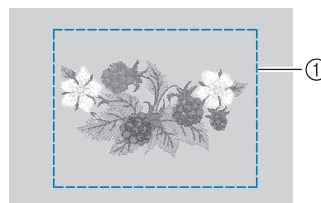

① Rijgsteken naaien



## Een applicatiestuk maken

U kunt applicatiestukken maken van ingebouwde patronen en patronen op borduurkaarten. Dit is handig voor stoffen die u niet kunt borduren of wanneer u een applicatie op een kledingstuk wilt aanbrengen.

### Een applicatiestuk maken

Het volgende patroon wordt gebruikt om een applicatiestuk te maken.

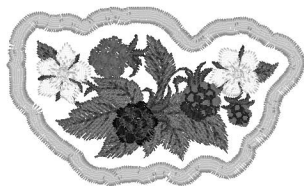

#### Opmerking

- Vilt of spijkerstof wordt aanbevolen als stof voor het applicatiestuk. Naar gelang het patroon en de stof die u gebruikt, zal het stiksel mogelijk kleiner lijken op lichtere stoffen.
- Het beste resultaat verkrijgt u als u steunstof gebruikt.
- Selecteer een raam dat overeenkomt met het patroonformaat. Raamopties worden weergegeven op het LCD-scherm.
- Maak eerst het combineren en bewerken van het patroon af voordat u de applicatie-instelling selecteert. Wanneer u het patroon bewerkt nadat u de applicatie-instelling selecteert, worden de applicatiesteken en het patroon misschien niet goed uitgelijnd.
- Aangezien een omtrek is toegevoegd, is het patroon voor een applicatiestuk (wanneer de applicatie-instelling is geselecteerd) groter dan het originele patroon. Pas eerst de grootte en de positie van het patroon aan, zoals hieronder aangegeven.

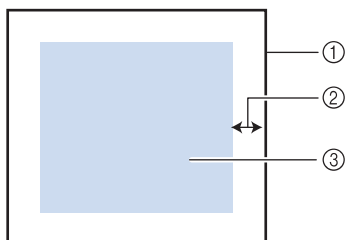

- ① Borduurvlak
- ② Ca. 10 mm
- ③ Patroongrootte

- 1 Druk op en geef pagina 2/5 van het instellingenscherf weer.
- 2 Gebruik en om de afstand tussen het patroon en de applicatieomtrek op te geven.

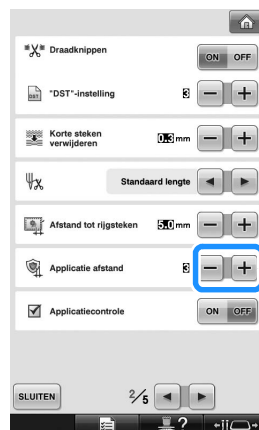

#### Memo

- De instelling blijft geselecteerd, ook al wordt de machine uitgeschakeld.

- 3 Druk op om terug te keren naar het borduurinstellingenscherf.

- 4** Druk op  om de applicatie-instelling te selecteren.



- Als u de instelling wilt annuleren, drukt u op .
- ▶ De stappen om het applicatiestuk te creëren worden toegevoegd aan de borduurvolgorde.





### **Opmerking**

- Wanneer u op  drukt, gaat het patroon naar het midden. Nadat u de applicatie-instelling hebt geselecteerd, verplaatst u het patroon naar de gewenste positie.
- U kunt geen applicatie-instelling creëren als het patroon te groot of te complex is, of wanneer een gecombineerd patroon is gescheiden. Ook als het geselecteerde patroon in het borduurvlak past, is het hele applicatiepatroon mogelijk groter dan het borduurvlak wanneer de omtrek is toegevoegd. Als een foutmelding verschijnt, selecteert u een ander patroon of bewerkt u het patroon.

- 5** Druk op  om door te gaan naar het borduurscherm.

### **Memo**

- Er worden drie stappen toegevoegd aan de naaivolgorde:  
applicatiesnijlijn, plaats van het patroon op het kledingstuk en applicatie stikken.

WIT		8
COOGST KLEURIG GOUD		9
APPLICA-TIEMATERIAAL		10
APPLICA-TIEPOSITIE		1
APPLICATIE		2

- ① Snijlijn voor applicatie
  - ② Plaats van patroon op kledingstuk
  - ③ Applicatie stikken
- We raden u aan om de draad voor de snijlijn "APPLICATIEMATERIAAL" te gebruiken die de kleur van de stof het meest benadert.

- 6** Bevestig een stuk steunstof achterop het vilt of de spijkerstof dat/die u wilt gebruiken als applicatiestuk.

- 7** Nadat u de applicatiestof in het borduurraam hebt gespannen, bevestigt u het borduurraam aan de machine. Vervolgens begint u te borduren.

- 8** Nadat u de snijlijn "APPLICATIEMATERIAAL" hebt geborduurd, stopt u de machine en verwijdert u het applicatiemateriaal uit het borduurraam.

- 9** Knip zorgvuldig langs het stiksel. Verwijder vervolgens zorgvuldig alle snijlijndraad.

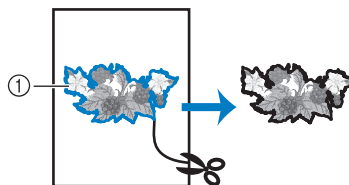

- ① Snijlijn voor applicatie



### Opmerking

- Naargelang de patroondichtheid en de stof die u gebruikt, kan het patroon krimpen of niet goed op de plaatsingslijn komen. Het is raadzaam om iets buiten de snijlijn te snijden.
- Wanneer u patronen gebruikt die verticaal en horizontaal symmetrisch zijn, geef dan met een kleermakerskrijt de patroonstand aan voordat u het uitknipt.
- Knip het patroon zorgvuldig uit op de omtrek die u zojuist hebt genaaid. Knip niet binnen de snijlijn. Anders pakt de applicatiesteek de applicatiestof niet.

- 10** Gebruik twee lagen wateroplosbare steunstof met de klevende zijden tegen elkaar en span deze in het borduurraam.

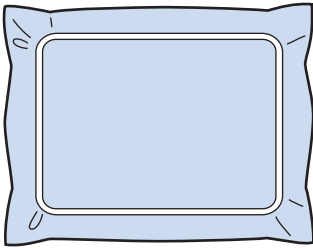

### Opmerking

- Als u wateroplosbare steunstof gebruikt, hoeft u de steunstof niet te verwijderen nadat u de applicatieomtrek hebt geborduurd. Om krimp van het patroon te voorkomen raden we u aan wateroplosbare steunstof te gebruiken.
- Plak twee lagen wateroplosbare steunstof tegen elkaar. Anders kan de steunstof scheuren tijdens het borduren.

- 11** Borduur de plaatsingslijn voor de "APPLICATIEPOSITIE".

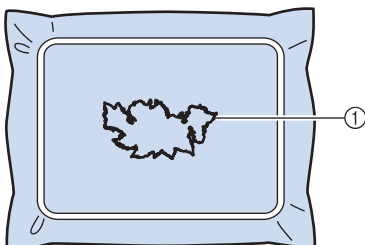

① Patroonplaatsingslijn

- 12** Breng een beetje stoflijm aan of spray wat lijm en plak het applicatiestuk op de plaatsingslijn.

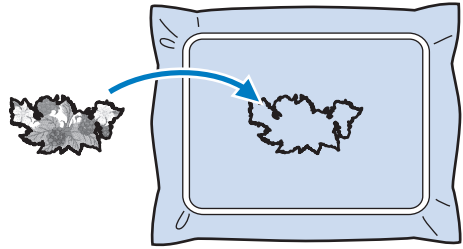

### Opmerking

- Alvorens het applicatiestuk vast te plakken controleert u of het zich goed binnen de plaatsingslijn bevindt.

- 13** Naai de omtrek "APPLICATIE".

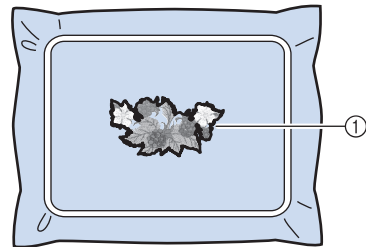

① Omtrek van het applicatiestuk

- 14** Nadat het borduren is voltooid, verwijdert u de steunstof uit het borduurraam.

- 15** Met de schaar snijdt u de overtollige wateroplosbare steunstof buiten de applicatieomtrek af.

- 16** Week het applicatiestuk in water om de wateroplosbare steunstof op te lossen.

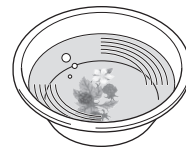

- 17** Droog het applicatiestuk en strijk dit zo nodig op.



### Opmerking

- Druk niet te sterk op de strijkbout. Anders raken de steken beschadigd.



### Memo

- De omtrek wordt genaaid met satijnsteken.
- Hierbij kan een beetje lijm op de persvoet, naald of naaldplaat terecht komen. Nadat u het applicatiepatroon hebt geborduurd, verwijdert u de lijm.

## Een kaderpatroon gebruiken voor de omtrek

In plaats van een applicatie in meerdere stappen te maken door de borduuraafbeelding te volgen, kunt u de vorm rond de borduuraafbeelding maken met een kaderpatroon. Wanneer u de applicatie in meerdere stappen hebt gemaakt om het patroon te volgen, wist u gewoon het kaderpatroon.



- 1** Nadat u het patroon in het patroonbewerkingsscherm hebt geselecteerd en bewerkt, voert u de bewerkingen uit die zijn beschreven in stap **1** t/m **2** van “Een applicatiestuk maken” op pagina 127.
- 2** Druk hierop **SLUITEN** om terug te keren naar het vorige scherm.
- 3** Selecteer in het patroontypescherm de gewenste kadervorm en het gewenste patroon en voeg dit toe aan het applicatiepatroon.

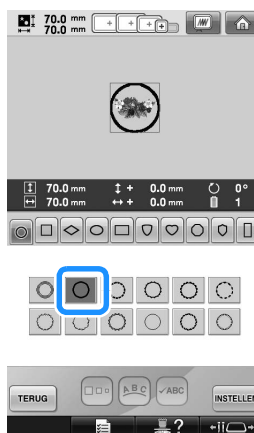

- 4** Druk op **INSTELLEN** en vervolgens op **EINDE**.

- 5 Druk op  om de applicatiestukinstelling te selecteren.

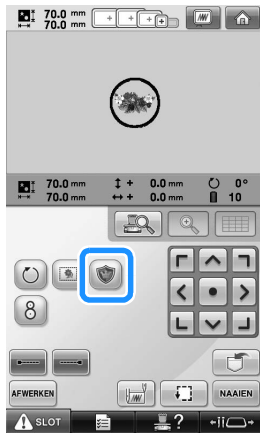

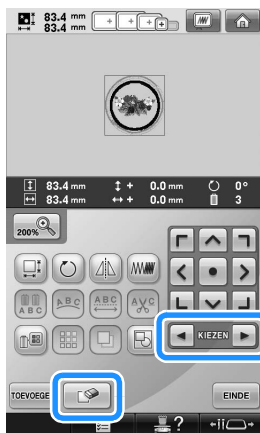

- 6 Druk op  .

- 7 Selecteer met  het kaderpatroon en druk vervolgens op  en  .



► Het kaderpatroon wordt verwijderd.

- 8 Druk op  om door te gaan naar het borduurstellingenscherf.
- 9 Druk op  om door te gaan naar het borduurscherf.
- 10 Ga door met stap 6 van "Een applicatiestuk maken" op pagina 128 om het applicatiestuk te voltooien.

## Draadkleuren selecteren/beheren voor elke naaldstang (Handmatige kleurvolgorde)

De draadkleuren die zijn toegewezen aan elke naaldstang kunt u handmatig selecteren/beheren. Bovendien kunt u de draadkleuren automatisch en efficiënter toe wijzen aan naaldstangen dan met de gebruikelijke selectiemethode.

### Gemak van de handmatige kleurvolgorde

De handmatige kleurvolgorde is handig wanneer de machine wordt gebruikt in de volgende situaties.

#### ■ Wanneer u werkt met borduurgegevens zonder draadkleur informatie, zoals DST-bestanden

De garenklossen die moeten worden gebruikt, kunnen gemakkelijk worden geselecteerd voor gegevens zonder draadkleur informatie. (Zie "Kleuren van Tajima-borduurgegevens (.dst)" op pagina 246 voor meer bijzonderheden over de draadkleur informatie voor DST-bestanden.)

#### ■ Wanneer u altijd dezelfde combinatie van draadkleuren gebruikt

Als specifieke draadkleuren zijn toegewezen aan bepaalde naaldstangen, kunt u de draadkleurinstellingen wijzigen met de naaldstangnummertoe wijzing, zelfs wanneer het patroon wordt veranderd. De bewerking is eenvoudiger als u altijd dezelfde draadkleuren gebruikt.

#### ■ Wanneer u voortdurend naait met dezelfde naaldstanginstellingen

Als de instellingen normaal zijn opgegeven, worden de naaldstanginstellingen geannuleerd wanneer het borduurinstellingenschermbijnaad verschijnt nadat het naaien stopt. Maar met de handmatige kleurvolgorde blijven de naaldstanginstellingen gelden, tenzij u het patroon verwijdert of de machine uitschakelt. Dit is nuttig als hetzelfde patroon meerdere malen achtereen moet worden genaaid.

### De handmatige kleurvolgorde opgeven



#### Opmerking

- U kunt de handmatige kleurvolgorde niet wijzigen terwijl er bewerkingen worden uitgevoerd in het borduurschermbijnaad.

**1** Druk op en geef pagina 5/5 van het instellingenschermbijnaad weer.

**2** Druk op en selecteer dan de handmatige kleurvolgorde.

- Bij aankoop van de machine is "OFF" geselecteerd.



**3** Druk hierop om terug te keren naar het vorige scherm.

- Het pictogram voor de handmatige kleurvolgorde verschijnt in het scherm.

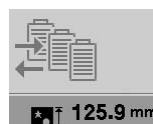

## Werken met de handmatige kleurvolgorde

### ■ Wijs handmatig draadkleuren toe aan alle naaldstangen

Door de draadkleuren op te geven die worden gebruikt met deze machine kunt u efficiënter doorgaan met naaien, gewoon door de naaldstangtoewijzingen te wijzigen nadat u een patroon hebt geselecteerd. Met de normale manier om instellingen op te geven kunt u aan hoogstens 9 naaldstangen handmatig draadkleuren toewijzen. Maar met de handmatige kleurvolgorde kunt u aan alle 10 naaldstangen draadkleuren toewijzen. (Zie “Gereserveerde naaldstang en naaisnelheidinstellingen” op pagina 145 voor meer bijzonderheden over het opgeven van instellingen.)

### ■ Instellingen naaldstangnummer

U kunt opgeven welke naaldstang wordt gebruikt met elke draadkleur.



#### Memo

- Met de procedure die wordt beschreven in “Gereserveerde naaldstang en naaisnelheidinstellingen” op pagina 145 kunt u de voltooid borduurkleuren controleren op het scherm als draadkleuren zijn toegewezen aan draadklossen.

### 1 In het borduurinstellingenscherf drukt u op



- ▶ Er verschijnt een scherm waar u de naaldstangnummers kunt selecteren.

### 2 Druk op en om de draadkleur te selecteren waarvoor u de naaldstangtoewijzing wilt wijzigen.

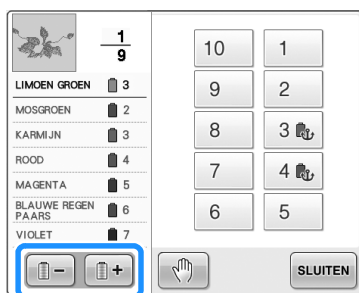

### 3 Druk op een cijfertoets (tussen en ) om het cijfer te selecteren van de naaldstang waarvan u de instellingen wilt opgeven.

- ▶ Het naaldstangnummer voor de draadkleur die u hebt geselecteerd in stap 2 verandert in het geselecteerde naaldstangnummer. Als u het naaldstangnummer hebt opgegeven met gereserveerde naaldstanginstellingen, verandert de kleur van de draadklos links in de opgegeven draadkleur. Het patroon in het patroonweergavevlak verandert in de kleur van de opgegeven naaldstang.



- ① Naaldstangnummer dat is opgegeven met gereserveerde naaldstanginstellingen
- ② Naaldstang ingesteld op een ander nummer (naaldstang 5)

### ■ Draadkleurinstellingen initialiseren

Met de handmatige kleurvolgorde kunt u de draadkleurinformatie op de machine initialiseren telkens wanneer u een nieuw patroon selecteert. Vervolgens kunt u de naaldstanginstellingen opgeven zonder dat deze worden beïnvloed door de draadkleurinformatie van het vorige patroon.

## Voorzorgsmaatregelen voor de handmatige kleurvolgorde

### ■ Wanneer u een patroon borduurt met 11 kleuren of meer

Met de handmatige kleurvolgorde bewaakt de machine niet de tijd om de draadklossen te verwisselen. Aangezien de machine niet automatisch stopt en er geen melding verschijnt dat de draadklos moet worden verwisseld, zoals met de normale naaldstanginstellingen, volgt u de procedure die wordt beschreven in “De machine stoppen bij de volgende kleurwisseling” of “Pauzelocaties opgeven vóór het borduren” op pagina 140 om de machine zo in te stellen dat hij stopt bij de draadklossen die moeten worden verwisseld.



## Instelling automatische stiksteken

U kunt de machine zo instellen dat deze bijvoorbeeld automatisch stiksteken maakt aan het begin van een patroon, na een wisseling van draadkleur en voordat de draad wordt afgeknipt.

Bij aankoop van de machine is deze functie ingeschakeld.

- **Opgeven dat stiksteken moeten worden gemaakt aan het begin van een patroon, na een wisseling van draadkleur en nadat de draad is afgeknipt.**

- 1 **Druk op  zodat deze verandert in .**

Druk op  (of op ) om de gewenste instelling te selecteren.



- Telkens wanneer u op de toets drukt, wordt de instelling in- of uitgeschakeld.

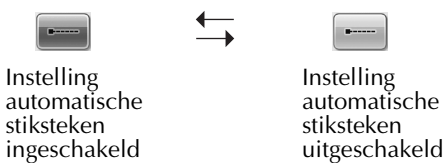



### Memo

- Als de eerste steeklengte kleiner is dan 0,8 mm wordt de stiksteek niet gemaakt.
- Als "Draadknippen" is uitgeschakeld in het instellingenschermbord, wordt de stiksteek niet gemaakt (zie pagina 225).

- **Opgeven dat stiksteken moeten worden gemaakt voordat de draad wordt afgeknipt.**

- 1 **Druk op  zodat deze verandert in .**

Druk op  (of op ) om de gewenste instelling te selecteren.



- Telkens wanneer u op de toets drukt, wordt de instelling in- of uitgeschakeld.

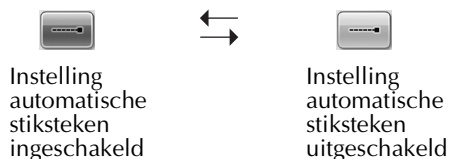

### Memo

- De instelling automatische stiksteken blijft gelijk totdat u op de toets voor uitschakelen drukt. De instelling die u hebt opgegeven voordat de machine wordt uitgezet, wordt opnieuw geselecteerd wanneer de machine weer wordt aangezet.
- Als "Draadknippen" is uitgeschakeld in het instellingenschermbord, wordt de stiksteek niet gemaakt (zie pagina 225).



## Instellingen voor begin- en eindpositie

De begin- en eindpositie kan afzonderlijk worden ingesteld van de 9 punten van het patroon. Deze punten zijn: linkerbovenhoek, middenboven, rechterbovenhoek, middenlinks, middenmidden, middenrechts, linkeronderhoek, middenonder en rechteronderhoek.

U kunt deze instellingen gebruiken om een patroon te herhalen langs een diagonaal.

U geeft de instellingen voor begin- en eindpositie op via het borduurinstellingenscherf.

Bij aankoop van de machine zijn zowel de beginpositie als de eindpositie ingesteld op het midden van het patroon.

**1** Druk op .



► Het instellingenscherf voor begin- en eindpositie wordt weergegeven.

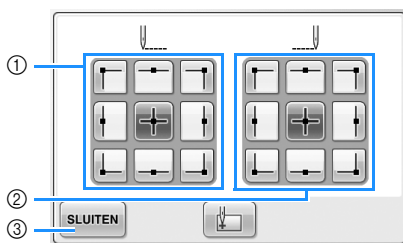

- 1 Geeft de beginpositie aan
- 2 Geeft de eindpositie aan  
Druk op een toets om de instelling te selecteren.  
De gemarkeerde toets geeft de momenteel geselecteerde instelling weer.

Voorbeeld



Deze toets is geselecteerd.

- 3 Druk op deze toets om dit scherf te sluiten.

### ■ De beginpositie opgeven

**2** Druk op de toets voor de gewenste instelling van de beginpositie.

- Wanneer een beginpositie is geselecteerd, wordt de eindpositie automatisch ingesteld op dezelfde positie.
- Het borduurraam wordt verplaatst naar de beginpositie.

### ■ De eindpositie opgeven

**3** Druk op de toets voor de gewenste instelling van de eindpositie.

**4** Nadat u de gewenste instellingen hebt geselecteerd, drukt u op .

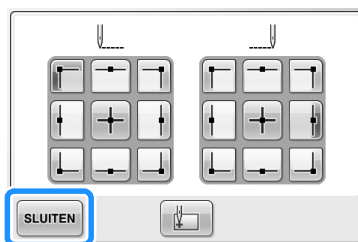

► Het borduurinstellingenscherf wordt opnieuw weergegeven.

### Memo

- De instellingen voor de begin- en eindpositie blijven van toepassing tot u op de toets voor een nieuwe instelling drukt. De instellingen die u hebt opgegeven voordat de machine wordt uitgezet, worden opnieuw geselecteerd wanneer de machine weer wordt aangezet.

## Een patroon herhalen langs een diagonaal



Voorbeeld



- 1** Geef de linkerbovenhoek op als de **beginpositie** en de rechteronderhoek als de **eindpositie**.

Druk op  in het borduurstellichscherm om het instellichscherm voor begin- en eindpositie weer te geven.



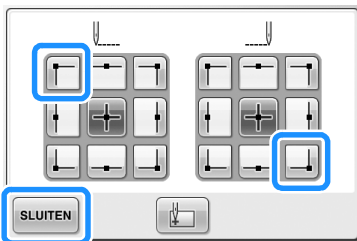

Voor de beginpositie drukt u op de toets  zodat deze verandert in .

Voor de eindpositie drukt u op  zodat deze verandert in .



Druk op  om het instellichscherm voor begin- en eindpositie te sluiten.

- 2** Borduur het eerste patroon.

Druk op  om het borduurscherm weer te geven. Druk vervolgens op  en druk op de start/stop-knop.

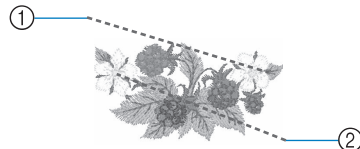

- ① Beginpositie  
② Eindpositie

- 3** Als het borduren is voltooid, stopt de machine in de rechter benedenhoek van het patroon.



- 4** Druk op  en herhaal stap 2 en 3 driemaal.

### Opmerking

- Als het volgende borduurpatroon van de reeks buiten het borduurvlak wordt geborduurd, verschijnt het volgende scherm. Plaats de stof opnieuw in de ring om het naaipatroon te blijven herhalen. Druk op  en herhaal stap 2 en 3.

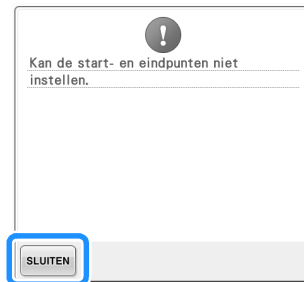

### Memo

- Als u de instellingen voor begin- en eindpositie wijzigt, zijn diverse patronen mogelijk in plaats van het borduren van patronen in een vaste richting.



## Verbonden letters borduren

Volg onderstaande stappen om verbonden letters in één rij te borduren wanneer het patroon buiten het borduurraam valt.

Voorbeeld: "DEF" verbinden met de letters "ABC"

# A B C D E F

1 Selecteer de letterpatronen voor "ABC".

2 In het borduurinstellingen scherm drukt u op

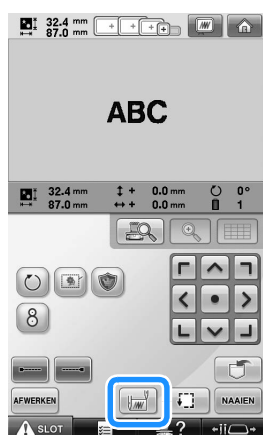

3 Druk op

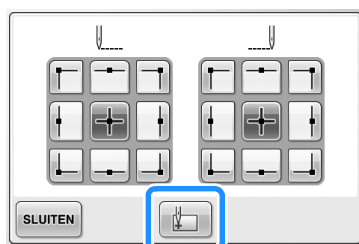

- De naaldstang bevindt zich in de linkerbenedenhoek van het patroon. Het borduurraam verplaatst zich zo dat de naald in de juiste positie staat.

## Opmerking

- Als u de beginpositie-instelling wilt annuleren en wilt terugkeren naar de beginpositie in het midden van het patroon, druk u op

- Met selecteert u een andere beginpositie voor het borduren.

4 Druk op **SLUITEN** om terug te keren naar het borduurinstellingen scherm. Druk vervolgens op **NAAIEN** om door te gaan naar het borduurscherm.

- verandert in terwijl het beginpunt in de linker benedenhoek van het patroon wordt geplaatst.

5 Druk op **SLOT** en druk vervolgens op de start/stop-knop om te beginnen met borduren.

6 Nadat u de letters hebt geborduurd, knipt u de draden royaal af en verwijdert u het borduurraam. Vervolgens bevestigt u het borduurraam weer, zodat u de overige letters ("DEF") kunt borduren.

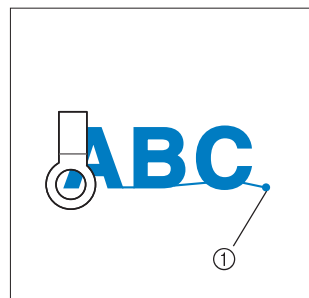

① Eind van het borduren

7 Zoals in stap 1 selecteert u de letterpatronen voor "DEF".

4

- 8 In het borduursteltingscherm drukt u op .

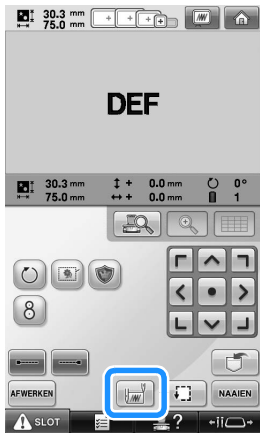

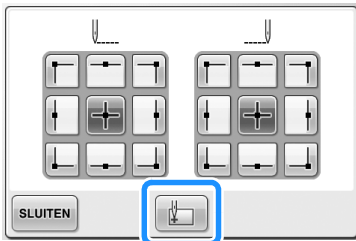

- 9 Druk op .



- ▶ De naaldstang bevindt zich in de linkerbenedenhoek van het patroon. Het borduurraam verplaatst zich zo dat de naald in de juiste positie staat.

- 10 Druk op .

- 11 Met  zet u de naald op het eind van het borduren van het vorige patroon.

- Druk op  om de naaldpositie te controleren op het LCD-scherm.
- Druk op  om het formaat van de cameraweergave te verdubbelen.

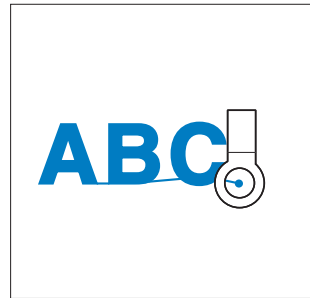

 **Opmerking**

- U kunt de procedure ook volgen in pagina 100 om de naaipositie te vinden, door de naald direct boven het eind van het vorige patroon te plaatsen.

- 12 Druk op .

- 13 Druk op  en druk vervolgens op de start/stop-knop om te beginnen de overige letterpatronen te borduren.



## Instelling voor maximale snelheid

U kunt de maximale snelheid instellen op een van vijf niveaus tussen 400 en 1.000 spm, in stappen van 100 spm. Als u het petraam of het cilinderraam gebruikt, kunt u de maximale snelheid instellen op een van vijf niveaus tussen 400 en 600 spm, in stappen van 50 spm.



### Maximale borduursnelheid

Borduuraam/ Plat raam/ Rond raam/ of andere ramen		Petraam/ Cilinderraam	
1	1000	1	600
2	900	2	550
3	800	3	500
4	700	4	450
5	600	5	400
6	500	–	–
7	400	–	–

De maximale instelling voor naaisnelheid geeft u op in het borduurscherm.

Bij aankoop van de machine is de maximale snelheid ingesteld op 1.000 spm (bij gebruik van het petraam of cilinderraam is dit 400 spm).

Het petraam, het cilinderraam, het ronde raam en het platte raam worden niet zonder meer bij het product geleverd. Ze zijn optioneel verkrijgbaar.

- 1 Druk op  om de snelheid te verhogen.  
Druk op  om de snelheid te verlagen.

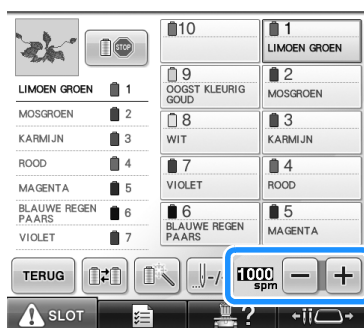

- De waarde naast  en  verandert.

### Memo

- U kunt ook een maximum naaisnelheid opgeven voor een bepaalde naaldstang in de gereserveerde naaldstanginstellingen (zie pagina 146). Wanneer u de langzamer naaisnelheid opgeeft voor een bepaalde naaldstang, verandert de naaisnelheid die u hebt ingesteld volgens de op deze pagina beschreven procedure niet op de balans van de naalden. De snelheid van de gereserveerde naald verandert.
- Verlaag de snelheid bij het borduren op dunne, dikke of zware stoffen. De machine werkt stiller bij een lagere snelheid.
- U kunt de snelheid wijzigen tijdens het borduren van een patroon.
- De instelling voor maximale snelheid blijft van toepassing tot u een nieuwe instelling selecteert. De instelling die u hebt opgegeven voordat de machine wordt uitgezet, wordt opnieuw geselecteerd wanneer de machine weer wordt aangezet.
- Verlaag de snelheid tot 400 spm wanneer u een zwakke draad gebruikt, zoals metalliek draad.



## De machine zo instellen dat deze stopt bij kleurwisselingen

U kunt de machine te allen tijde stoppen. Als u de machine echter stopt tijdens het borduren, kunt u beter een aantal steken teruggaan voordat u doorgaat om de steken te laten overlappen. Als u de machine stopt bij een kleurwisseling, is het niet nodig om steken terug te gaan voordat u kunt doorgaan met borduren.

### De machine stoppen bij de volgende kleurwisseling



U kunt de machine zo instellen dat deze stopt voordat de volgende kleur wordt geborduurd.

- 1 **Terwijl de kleur wordt geborduurd die voorafgaat aan het punt waarop u de machine wilt stoppen, drukt u op de toets**

 zodat deze verandert in .



- 2 **Nadat het gedeelte met de huidige kleur is geborduurd, wordt de volgende naaldstang in positie geplaatst en stopt de machine voordat de volgende kleur wordt geborduurd.**

►  verandert terug naar .

- Als de machine tijdelijk wordt uitgezet, wordt u gevraagd of wilt doorgaan met borduren of een nieuw patroon wilt selecteren wanneer de machine weer wordt aangezet. Druk op  om door te gaan met borduren. (Zie “Verdergaan met borduren nadat de machine is uitgezet” op pagina 120.)

### Pauzelocaties opgeven vóór het borduren

U kunt pauzelocaties opgeven in het scherm voor draadkleurwisseling, dat wordt weergegeven als u

op  drukt.

- 1 **Druk op  in het patroonbewerkingsscherm.**



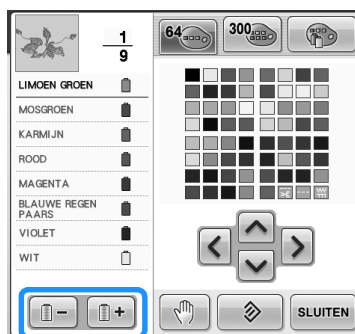

- Het scherm voor draadkleurwisseling wordt weergegeven.

- 2 **Druk op  en  zodat de kleur boven in het scherm met de draadkleurvolgorde de kleur is waar u de machine wilt stoppen voordat deze wordt geborduurd.**

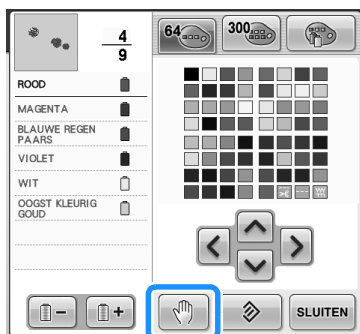

### 3 Druk op .



- De markering  wordt weergegeven om aan te geven waar de machine zal stoppen.

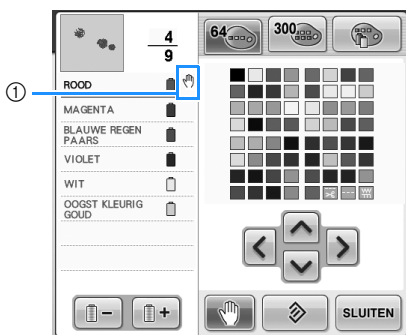

- ①  -markering

### 4 Herhaal stap 2 en 3 voor elke pauze die u wilt opgeven.

- U kunt een willekeurig aantal pauzes opgeven.

### 5 Nadat u de gewenste instellingen hebt opgegeven, drukt u op .

- Als de machine tijdelijk wordt uitgezet wanneer deze wordt gestopt op de opgegeven locatie na het borduren, wordt u gevraagd of u wilt doorgaan met borduren of een nieuw patroon wilt selecteren wanneer de machine weer wordt aangezet.

Druk op  om door te gaan met borduren. (Zie “Verdergaan met borduren nadat de machine is uitgezet” op pagina 120.)

### Memo

- Als de machine tijdelijk wordt uitgezet, worden de instellingen om de machine te stoppen bij kleurwisselingen die u hebt opgegeven voordat de machine werd uitgezet, niet geannuleerd. De instellingen worden echter wel geannuleerd als u een nieuw patroon selecteert.
- Als een patroon met de instellingen om de machine te stoppen bij kleurwisselingen wordt opgeslagen, worden ook de instellingen om de machine te stoppen bij kleurwisselingen opgeslagen.

## Instelling voor tijdelijke naaldstang

Nadat het borduren is begonnen, kunt u de machine stoppen bij een kleurwisseling en kunt u voor de volgende kleur die moet worden geborduurd een andere naaldstang opgeven. Als u bovendraadkleur vervangt door draad waarmee een andere naaldstang al is ingeregend, bespaart u tijd. U kunt bijvoorbeeld tijdelijk een gelijke kleur draad kiezen.

- 1** Terwijl de kleur wordt geborduurd die voorafgaat aan de kleur die u wilt wisselen, drukt u op  zodat deze verandert in .



- ▶ Nadat het borduren van de huidige kleur is voltooid, worden de draden afgeknipt en stopt de machine.
- Bij de kleurwisseling kunt u op de start/stop-knop drukken om de machine te stoppen, maar zorg er dan wel voor dat u de machine pas stopt nadat de draden zijn afgeknipt.

- 2** Druk op .



- ▶ Het instellingenscherf voor tijdelijke naaldstang wordt weergegeven.

- 3** Druk op de toets van de naaldstang die is ingeregend met de draad waarmee u wilt borduren.

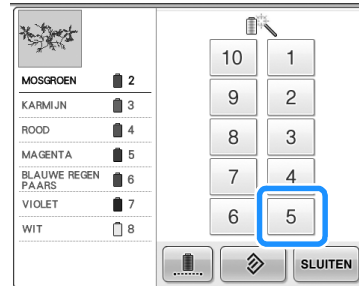

- ▶ Als u de instelling wilt annuleren, drukt u op .

- 4** Druk op .

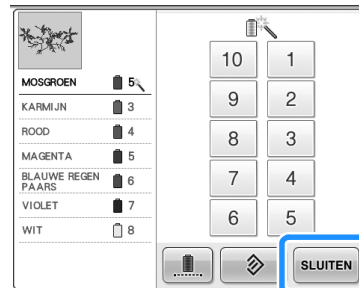

- ▶ Het borduurscherf wordt opnieuw weergegeven.



- 5** Druk op  en druk vervolgens op de start/stop-knop om te beginnen met borduren.

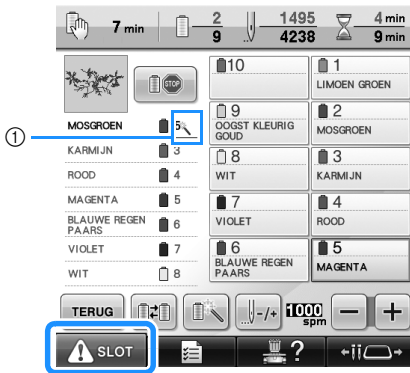

- ① Het naaldstangnummer verandert en  verschijnt om de geselecteerde naaldstang aan te geven.
- Het borduren gaat verder met de opgegeven naaldstang.



### Memo

- De tijdelijke naaldstanginstelling blijft slechts geldig tot de volgende kleurwisseling. Als het patroon een ander vlak bevat met dezelfde kleur of wanneer het patroon later nog eens wordt geborduurd, wordt het vlak geborduurd met de oorspronkelijke kleur.
- Met deze procedure kunt u de draadkleur (naaldstang) wisselen, zelfs als de machine is gestopt bij een opgegeven pauze of de klossen worden verwisseld.
- Als u op de start/stop-knop hebt gedrukt om de machine te stoppen terwijl een vlak werd geborduurd, kan de instelling voor een tijdelijke naaldstang niet worden toegepast. U kunt niet wisselen van draadkleur (naaldstang) midden in een vlak dat wordt geborduurd.

## Ononderbroken borduren (met één kleur)

U kunt een geselecteerd patroon stikken in één kleur in plaats van meerdere kleuren. De machine vertraagt even, maar stopt niet tussen kleurstappen en gaat door tot het patroon is voltooid.

- 1** Druk op de toets van de naaldstang die is ingeregen met de draad waarmee u ononderbroken wilt borduren.



- 2** Druk op .

- Het instellingenschermb voor tijdelijke naaldstang wordt weergegeven.

- 3** Druk op  zodat de meerkleurenstappen grijs worden en het geselecteerde patroon wordt geborduurd in één kleur, zonder draadwisseling tijdens het borduren.



- De op het scherm weergegeven draadkleur wordt grijs weergegeven.

### Memo

- Als u drukt op een willekeurige toets van het bovenstaande naaldstangnummer, wordt de tijdelijke-naaldstanginstelling geactiveerd. (Zie pagina 142.)
- Druk opnieuw op  om terug te keren naar de oorspronkelijke instellingen van het patroon.

- 4** Druk op .

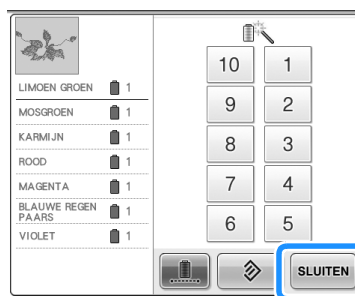

### Memo

- Ook als ononderbroken borduren is ingesteld, kunt u de DST-draadknipfunctie gebruiken (zie pagina 225).
- U kunt de naaldstang selecteren in het borduurscherm, zelfs nadat u op  hebt gedrukt in stap 4.
- Nadat u klaar bent met borduren, wordt ononderbroken borduren geannuleerd.

## Gereserveerde naaldstang en naaisnelheidsinstellingen

Normaalgesproken wijst de machine automatisch draadkleuren toe aan de naaldstangen. U kunt echter handmatig een specifieke kleur draad toewijzen aan een bepaalde naaldstang. Als u een naaldstang opgeeft, wordt deze verwijderd uit de automatische toewijzingen van de machine en blijft de opgegeven kleur aan deze stang toegewezen.

Door veelgebruikte kleuren draad specifiek toe te wijzen aan bepaalde naaldstangen, kunt u het aantal draadklossen dat wordt verwisseld verminderen.

U kunt ook de maximum naaisnelheid opgeven aan de toegewezen naaldstang. Het is nuttig, vooral wanneer u een zwakke draad, zoals een metallieke draad, op de toegewezen naaldstang plaatst.



### Opmerking

- Deze functie is niet toegankelijk via het borduurscherm.
- In de normale modus kunt u draadkleuren toewijzen aan maximaal 9 naaldstangen. Wanneer u “Handmatige kleurvolgorde” inschakelt in het instellingscherm, kunt u draadkleuren toewijzen aan 10 naaldstangen. Als u alle 10 naaldstangen toewijst in de modus “Handmatige kleurvolgorde” en u de machine instelt op de normale modus, wordt de instelling van naaldstang 10 automatisch geannuleerd.



Zie “Draadkleuren selecteren/beheren voor elke naaldstang (Handmatige kleurvolgorde)” op pagina 132

Als u eenmaal een handmatige naaldstanginstelling hebt opgegeven, blijft deze van toepassing totdat u de instelling annuleert.

U kunt de handmatige naaldstanginstellingen opgeven op pagina 3/5 van het instellingscherm.

- 1** Druk op en vervolgens op en om pagina 3/5 van het instellingscherm op te roepen.

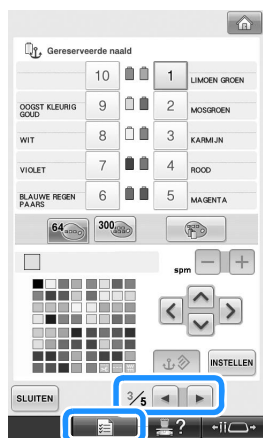

- 2** Druk op een van de toetsen van tot voor het nummer van de naaldstang die u wilt opgeven.

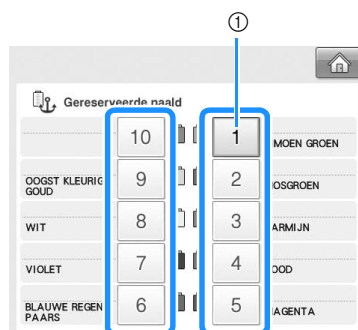

- 1** Geeft het cijfer van de geselecteerde naaldstang aan

**3** Selecteer de kleur die u wilt toewijzen aan de naaldstang.

Druk op , , en totdat de kleur die u wilt selecteren vergroot wordt weergegeven in het palet.

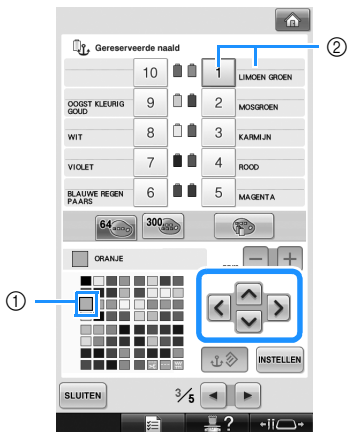

- ① De kleur die vergroot wordt weergegeven, is de kleur die is geselecteerd.
- ② Geeft de geselecteerde kleur en de naam ervan weer
- ▶ Een gemarkeerd gekleurd vakje wordt verplaatst in de richting van de pijl op de toets waarop u drukt.

**4** Druk op **INSTELLEN**.

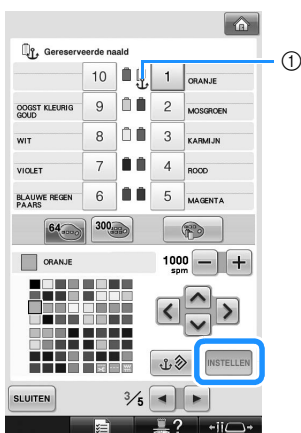

- ▶ De kleur die u hebt geselecteerd in stap **3** wordt aangegeven.
- ① De geselecteerde kleur draad en het anker worden weergegeven op de draadklos.

**5** Druk op of om de maximale naaisnelheid in te stellen voor de toegewezen naaldstang.

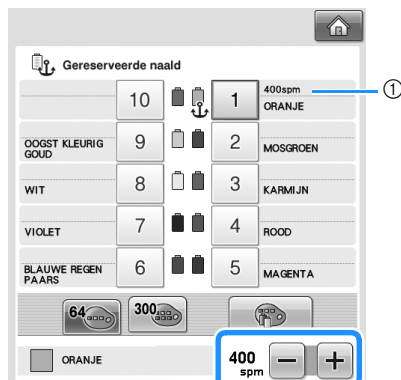

- ① Waarde van de maximale naaisnelheidsinstelling



**Memo**

- Verlaag de naaisnelheid tot 400 spm, wanneer u een speciale draad, zoals een metallieke draad op de toegewezen naaldstang plaats.
- De maximale naaisnelheid die u hier opgeeft, geldt altijd voor de toegewezen naaldstang, ook als u in het borduurscherm een hogere snelheid hebt opgegeven (zie pagina 139).

**6** Druk op **SLUITEN**.

- De opgegeven naaldstang is aangegeven met een ankermerking en de opgegeven maximum naaisnelheid in het borduurscherm.

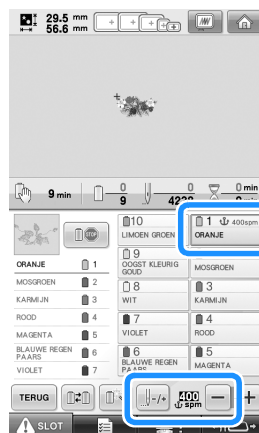

## ■ Instelling annuleren

Als u de instelling wilt wijzigen, moet u deze eerst annuleren en vervolgens een nieuwe instelling selecteren.

- 1 Druk op een van de toetsen van 1 tot 10 voor het nummer van de naaldstang waarvan u de instelling wilt annuleren.

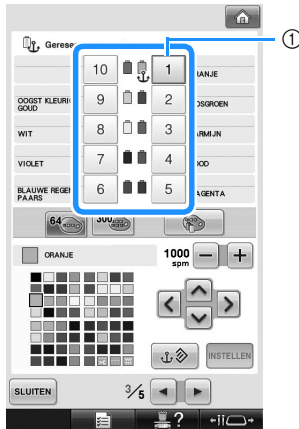

- 1 Geef het cijfer van de geselecteerde naaldstang aan

- 2 Druk op .

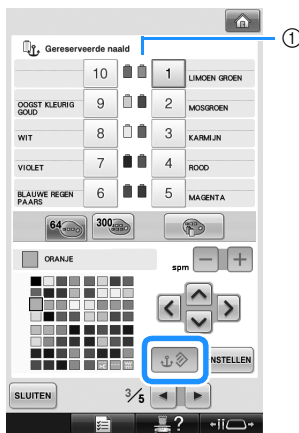

- 1 Het anker wordt niet meer weergegeven op de draadklos.
  - Hiermee annuleert u de handmatige naaldstanginstelling.



## Memo

- Volg de procedure vanaf stap 3 op pagina 146 om de andere draadkleur toe te wijzen aan de naaldstang waarvan u de instelling hebt geannuleerd.



## PATRONEN SELECTEREN/BEWERKEN/OPSLAAN

In dit hoofdstuk vindt u informatie over het selecteren, bewerken en opslaan van borduurpatronen.

<b>Voorzorgsmaatregelen .....</b>	<b>150</b>		
Wat betreft de borduurgegevens ...	150		
Wat betreft optionele borduurkaarten ...	152		
Wat betreft USB-media .....	152		
<b>Een borduurpatroon selecteren .....</b>	<b>153</b>		
Algemene patroonselectie.....	153		
Borduurpatronen .....	154		
Kaderpatronen .....	154		
Monogram- en kaderontwerpen....	155		
Alfabetpatronen .....	159		
Bloemletterpatronen .....	162		
Renaissance-alfabetpatronen .....	163		
Appliqué-alfabetpatronen .....	164		
Grieks-alfabetpatronen .....	165		
Borduurpatronen in het geheugen van de machine.....	165		
Borduurkaarten (optioneel) .....	166		
Computer (USB).....	168		
De USB aansluiten met de bijgeleverde USB-snoerklemmen .....	171		
USB-medium .....	173		
<b>Borduurpatronen verzenden vanaf een computer naar de machine (functie Link (Verbinding)).....</b>	<b>176</b>		
Bewerkingen die beschikbaar zijn met de functie Link (Verbinding).....	176		
Borduren met de functie Link (Verbinding).....	177		
De functie Link (Verbinding) uitschakelen .....	180		
<b>Het borduurpatroon bewerken (Patroonbewerkingscherm).....</b>	<b>181</b>		
De patroonafbeelding op het scherm vergroten.....	181		
Patronen combineren .....	181		
		Het patroon selecteren dat moet worden bewerkt.....	182
		Een patroon verplaatsen.....	183
		Een patroon horizontaal draaien ...	184
		De grootte van een patroon wijzigen...	184
		Een patroon draaien.....	185
		De tekstindeling van een teken wijzigen.....	186
		De afstand tussen de tekens wijzigen...	187
		Gecombineerde letterpatronen scheiden .....	188
		De draden tussen tekens afknippen .....	189
		De draaddichtheid wijzigen (alleen bij geselecteerde teken- en kaderpatronen)...	189
		Meerkleurentekst opgeven .....	190
		De kleuren van het patroon wijzigen.....	190
		Herhaalpatronen ontwerpen .....	192
		Een eigen palet maken .....	200
		Een kleur kiezen in het eigen palet...	202
		Een patroon kopiëren .....	203
		Patronen bewerken als een groep ....	204
		Een patroon verwijderen .....	204
		<b>Het borduurpatroon bewerken (Borduurinstellingscherm) .....</b>	<b>205</b>
		Het gehele patroon draaien .....	205
		<b>Een gecombineerd patroon bewerken .....</b>	<b>206</b>
		<b>Borduurpatronen opslaan.....</b>	<b>211</b>
		Geheugen van de machine .....	211
		Als het borduurpatroon niet kan worden opgeslagen.....	211
		USB-medium.....	213
		Computer (USB) .....	214

## Vorzorgsmaatregelen

### Wat betreft de borduurgegevens

Neem de volgende voorzorgsmaatregelen in acht bij het gebruik van borduurgegevens die niet zijn gemaakt en opgeslagen op deze machine.



#### VOORZICHTIG

- **Wanneer andere borduurgegevens worden gebruikt dan de oorspronkelijke patronen, kunnen de draad of de naald breken wanneer wordt geborduurd met een te fijne steekdichtheid of wanneer er drie of meer overlappende steken worden gemaakt. Gebruik in dat geval een van de oorspronkelijke gegevensontwerpsystemen om de borduurgegevens te bewerken.**

#### ■ Typen borduurgegevens die kunnen worden gebruikt

- U kunt alleen .pes-, .phc- en .dst-borduurgegevensbestanden gebruiken met deze machine. Wanneer u andere patroongegevens gebruikt dan die zijn opgeslagen bij gebruik van de gegevensontwerpsystemen of machines van Brother, kan dit ertoe leiden dat de machine niet naar behoren werkt.

#### ■ Soorten USB-apparaten/media die u kunt gebruiken (met USB-type "A" (host) aansluiting)

Steekgegevens kunt u opslaan op of ophalen van USB-media. Gebruik media die aan de volgende specificaties voldoen.

- USB-floppydiskstation
- USB-flash-station (USB-flash-geheugen)
- USB-CD-ROM-, CD-R-, CD-RW-stations (alleen ophalen)



#### Memo

- Steek/borduurgegevens kunt u niet opslaan met een USB-CD-ROM-, CD-R- of CD-RW-station.
- U kunt USB-apparaten/media alleen gebruiken met de primaire (bovenste) USB-poort voor media of de USB-poort voor de muis. USB-poort voor de computer is alleen bestemd om de computer op aan te sluiten.

U kunt de volgende soorten media ook gebruiken met de USB geheugenkaartlezer/schrijver.

- Secure Digital (SD) Card
- CompactFlash
- Memory Stick
- SmartMedia
- MultiMediaCard (MMC)
- xD-Picture Card



#### Opmerking

- Sommige USB-media kunt u mogelijk niet gebruiken op deze machine. Meer bijzonderheden vindt u op onze website "<http://solutions.brother.com>".
- U kunt USB-hubs alleen gebruiken met de primaire (bovenste) USB-poort voor media of de USB-poort voor de muis. De machine herkent bovenstaande USB-apparaten of USB-geheugenkaarten niet via een USB-hub.
- De toegangslamp begint te knipperen wanneer u USB-apparaten/media plaatst. Het duurt ongeveer 5 tot 6 seconden om de apparaten/media te herkennen. (De tijd varieert naar gelang het USB-apparaat/medium.)
- Verwijder een USB-apparaat/medium niet uit de machine direct nadat u deze op de machine hebt aangesloten. Wacht minstens 5 seconden voordat u het USB-apparaat/medium weer verwijdert.
- Raadpleeg voor meer informatie de gebruikshandleiding die bij het USB-medium wordt geleverd.





## Memo

- Wanneer u een bestandsmap moet creëren, gebruikt u de computer.
- In de bestandsnamen kunt u letters en cijfers gebruiken. Als de bestandsnaam niet meer dan acht tekens bevat, verschijnt de hele naam op het scherm. Als de bestandsnaam langer is dan acht tekens, verschijnen slechts de eerste zes tekens gevolgd door "~" en een nummer als bestandsnaam.

## ■ Computers en besturingssystemen met de volgende specificaties kunnen worden gebruikt

- Compatibele modellen:  
IBM-pc met een USB-poort als standaardapparatuur  
IBM-pc-compatibele computer met een USB-poort als standaardapparatuur
- Compatibele besturingssystemen:  
Microsoft Windows 2000/XP, Windows Vista, Windows 7

## ■ Voorzorgsmaatregelen bij het gebruik van de computer om gegevens te maken

- Wanneer de naam van een borduurgegevensbestand/-map niet wordt herkend, bijvoorbeeld omdat er speciale tekens in de naam voorkomen, wordt het bestand niet weergegeven. Wijzig in dat geval de naam van het bestand/de map. Het is aan te raden om de 26 letters van het alfabet (hoofdletters en kleine letters) te gebruiken, de cijfers 0 t/m 9, het streepje "-" en de onderstreping "\_". Gebruik geen komma ",", of punt "." in de bestandsnaam.
- Als borduurgegevens groter zijn dan 200 mm (H) × 360 mm (B) (ca. 7-7/8 inch (H) × 14 inch (B)), wordt rechts een melding weergegeven waarin wordt gevraagd of u het patroon 90 graden wilt draaien. Borduurgegevens die, nadat ze 90 graden zijn gedraaid, nog steeds groter zijn dan 200 mm (H) × 360 mm (B) (ca. 7-7/8 inch (H) × 14 inch (B)), kunnen niet worden gebruikt. (Alle ontwerpen moeten binnen het ontwerpbereik 200 mm (H) × 360 mm (B) (ca. 7-7/8 inch (H) × 14 inch (B)) liggen.) Zie pagina 167 voor meer informatie.
- Opgeslagen .pes-bestanden die het ingestelde maximale aantal steken of kleuren overschrijden, kunnen niet worden weergegeven. Het gecombineerde ontwerp mag niet meer dan 500.000 steken bevatten, en niet meer dan 125 kleurwisselingen (deze waarden zijn een benadering; ze variëren naargelang de grootte van het ontwerp). Bewerk met een ontwerpprogramma het borduurpatroon zo dat het voldoet aan deze specificaties.
- Maak geen mappen op "Verwisselbare schijf" op een computer. Borduurgegevens die zijn opgeslagen in een map op "Verwisselbare schijf" kunnen niet worden weergegeven door de machine.

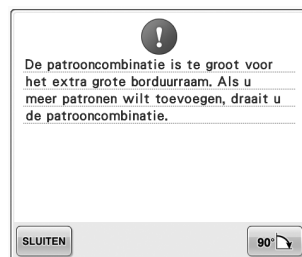

## ■ Tajima-borduurgegevens (.dst)

- De bestandsnamen van .dst-gegevens worden in de patroonlijst weergegeven. (De afbeelding zelf kan niet worden weergegeven.) Alleen de eerste acht tekens van de bestandsnaam worden weergegeven. 
- De Tajima-gegevens (.dst) bevatten geen specifieke draadkleurgegevens; deze worden weergegeven volgens de standaarddraadkleurvolgorde. Controleer de voorbeeldweergave en wijzig de kleuren draad naar wens. Zie pagina 246 voor meer informatie.
- U kunt geen DST-gegevens selecteren om vanaf een computer te verzenden met behulp van de functie Link (Verbinding). (Zie "Borduurpatronen verzenden vanaf een computer naar de machine (functie Link (Verbinding))" op pagina 176.)

## Wat betreft optionele borduurkaarten

- Demonteer of verander de borduurkaarten niet.
- Buig of kras de borduurkaarten niet, laat ze niet vallen en plaats er geen zware voorwerpen op.
- Zorg dat borduurkaarten niet nat worden van water, oplosmiddelen, dranken of andere vloeistoffen.
- Bewaar en gebruik de borduurkaarten niet op plaatsen waar ze worden blootgesteld aan sterke statische elektriciteit of elektrische interferentie.
- Bewaar en gebruik borduurkaarten niet op plaatsen waar ze worden blootgesteld aan trillingen of stoten, direct zonlicht, veel stof (of pluisjes), hoge temperaturen, hoge vochtigheid, sterke temperatuurwisselingen of sterke magnetische velden (zoals van luidsprekers).
- Als u optionele borduurkaarten wilt aansluiten om borduurpatronen op te roepen, sluit dan de borduurkaartlezer/USB-kaartschrijfmodule\* aan op deze machine.
- Bewaar borduurkaarten in hun beschermdoosjes.
- Als andere borduurkaarten worden gebruikt dan de oorspronkelijke kaarten, kan het zijn dat de machine niet naar behoren functioneert. Zorg dat u alleen aanbevolen borduurkaarten gebruikt.
- Sommige borduurkaarten waarop gebruiksrecht of copyright is verleend, kunnen niet worden gebruikt met deze machine.
- Buitenlandse borduurkaarten kunnen niet met deze machine worden gebruikt.
- Plaats of verwijder borduurkaarten alleen wanneer de toegangslamp op de borduurkaartlezer/USB-kaartschrijfmodule\* niet knippert, of wanneer de borduurmachine is uitgeschakeld (zie pagina 166).

\* Als u de PE-DESIGN Ver5 of later, PE-DESIGN Lite of PED-BASIC hebt aangeschaft, kunt u de bijgeleverde USB-kaartschrijfmodule als borduurkaartlezer in de machine steken en patronen oproepen.

## Wat betreft USB-media

- Demonteer of verander de USB-media niet.
- Zorg dat USB-media niet nat worden van water, oplosmiddelen, dranken of andere vloeistoffen.
- Bewaar en gebruik de USB-media niet op plaatsen waar ze worden blootgesteld aan sterke statische elektriciteit of elektrische interferentie.
- Bewaar en gebruik USB-media niet op plaatsen waar ze worden blootgesteld aan trillingen of stoten, direct zonlicht, veel stof (of pluisjes), hoge temperaturen, hoge vochtigheid, sterke temperatuurwisselingen of sterke magnetische velden (zoals van luidsprekers).
- Zorg dat de machine niet wordt blootgesteld aan trillingen of stoten wanneer gegevens worden opgehaald van USB-media en probeer niet ondertussen het USB-medium uit de machine te verwijderen.
- Sommige USB-media kunt u mogelijk niet gebruiken op deze machine. Meer bijzonderheden vindt u op onze website "<http://solutions.brother.com>".
- Verwijder USB-media alleen wanneer het toegangslampje op het USB-medium niet knippert (zie pagina 173).
- Raadpleeg voor meer informatie de gebruikshandleiding die bij het USB-medium wordt geleverd.
- Verwijder een USB-apparaat/medium niet uit de machine direct nadat u deze op de machine hebt aangesloten. Wacht minstens 5 seconden voordat u het USB-apparaat/medium weer verwijdert.

## Een borduurpatroon selecteren

Deze machine heeft diverse ingebouwde borduurpatronen. Naast de ingebouwde patronen kunt u verschillende andere patronen selecteren van de borduurkaarten (optioneel) en van de computer.



### Memo

- Zie pagina 166 voor meer informatie over het ophalen van borduurpatronen van de borduurkaarten (optioneel).

## Algemene patroonselectie

De procedure voor het selecteren van een patroon is afhankelijk van het type patroon. Hieronder wordt de algemene procedure voor het selecteren van een patroon beschreven.

- 1 Druk op de toets voor de gewenste categorie in het patroontypekeuzescherf.

### ■ Patroontypekeuzescherf

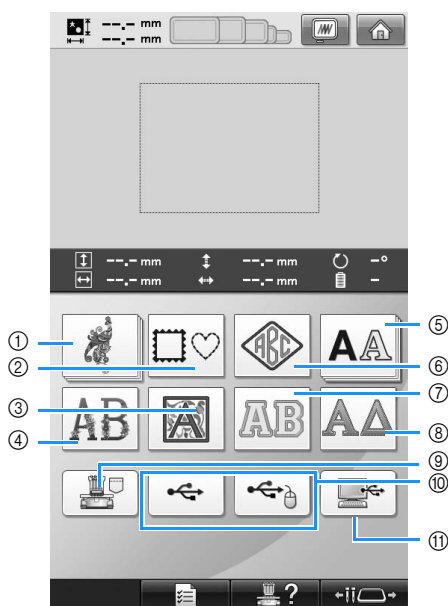

- 1 Borduurpatronen
- 2 Kaderpatronen
- 3 Renaissance-alfabetpatronen
- 4 Bloemletterpatronen
- 5 Alfabetpatronen
- 6 Monogram- en kaderpatronen
- 7 Appliqué-alfabetpatronen
- 8 Grieks-alfabetpatronen
- 9 Borduurpatronen in het geheugen van de machine
- 10 USB-medium
- 11 Computer (USB)

- 2 Druk op het gewenste patroon in het patroonlijstscherf om het patroon te selecteren.

### ■ Patroonlijstscherf

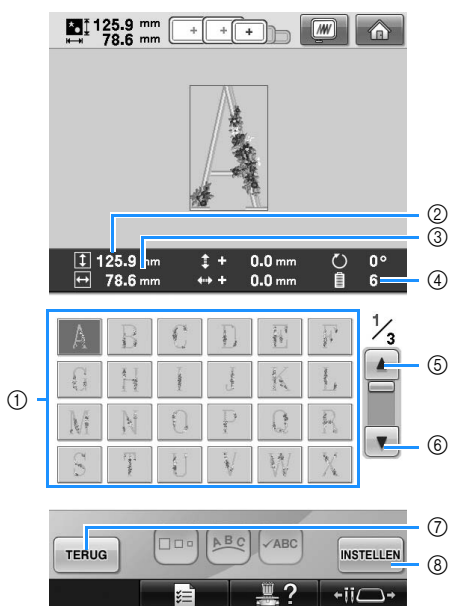

- 1 Patroontoetsen  
Druk op een patroon om de volgende gegevens van het patroon weer te geven.
  - 2 Verticale lengte van het patroon
  - 3 Horizontale breedte van het patroon
  - 4 Aantal draadkleurwisselingen
  - 5, 6 Als er meer dan één pagina is, drukt u op of totdat de gewenste pagina wordt weergegeven.
  - 7 Druk op **TERUG** om terug te keren tot het patroontypekeuzescherf om de categorie te wijzigen.
  - 8 Druk hierop om het patroon te bevestigen en het patroon te verplaatsen naar het patroonbewerkingsscherf.
- Druk op **INSTELLEN** nadat u het patroon hebt geselecteerd.

## Borduurpatronen

1 Druk op .

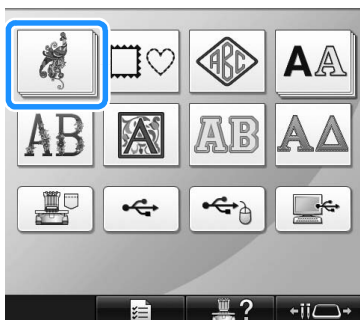

- ▶ De borduurpatrooncategorieën verschijnen.
- Als de geselecteerde categorie wordt weergegeven als meerdere gestapelde toetsen, kunt u een subcategorie selecteren. Druk op de toets voor de subcategorie met het gewenste patroon.

2 Selecteer een borduurpatrooncategorie. Druk op het gewenste patroon.



- ▶ De lijst met borduurpatronen wordt weergegeven.

3 Een borduurpatroon selecteren. Druk op het gewenste patroon.



- ▶ Het geselecteerde patroon wordt weergegeven in het patroonweergavevlak.



- Als een verkeerd patroon is geselecteerd of als u een ander patroon wilt selecteren, drukt u op het gewenste patroon.

4 Druk op .

Hiermee bevestigt u de patroonkeuze.

- ▶ Het patroonbewerkingsscherm wordt weergegeven.

## Kaderpatronen

1 Druk op .

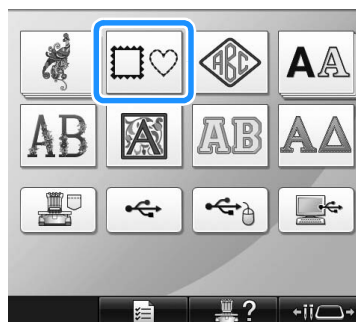

- ▶ De lijst met kaderpatronen wordt weergegeven.

- 2** Selecteer de gewenste vorm voor het kader in de bovenste tabs van het scherm. Druk op de gewenste kadervorm.

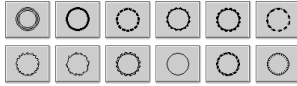

- De beschikbare kaderpatronen worden in de onderste helft van het scherm weergegeven.

- 3** Selecteer een kaderpatroon. Druk op het gewenste patroon.

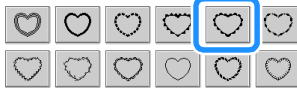

- Het geselecteerde patroon wordt weergegeven in het patroonweergavevlak.

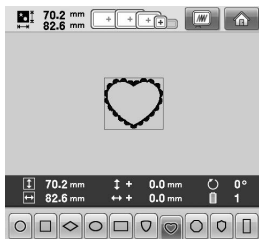

- Als een verkeerd patroon is geselecteerd of als u een ander patroon wilt selecteren, drukt u op het gewenste patroon.

- 4** Druk op **INSTELLEN**.

Hiermee bevestigt u de patroonkeuze.

- Het patroonbewerkingsscherm wordt weergegeven.

## Monogram- en kaderontwerpen

U kunt monogramontwerpen creëren door twee of drie letters te combineren. Voor deze soorten ontwerpen zijn ook kaderpatronen beschikbaar.

- 1** Druk op .



- Het ontwerpkeuzescherf verschijnt.

- 2** Selecteer het monogramontwerp. Druk op de knop voor de gewenste letterstijl.

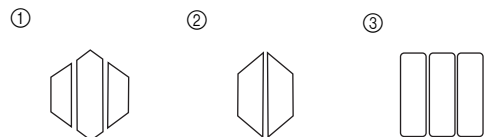

- Het tekstinvoerscherm wordt weergegeven.

- Wanneer u **4** selecteert, verschijnt de lijst met kaderpatronen. Wanneer u een patroon creëert door letters te combineren met een kader, maakt het niet uit of u de letters of het kader eerst selecteert. Voor de naaivolgorde wordt de volgorde aangehouden waarin de onderdelen van het monogram worden geselecteerd. Voor dit voorbeeld selecteren we de letters eerst.

- 3** **Selecteer de letters.**  
 Druk op de tabs om de verschillende lettervormen te selecteren. Druk vervolgens op elk tabblad op de toets voor een letter.

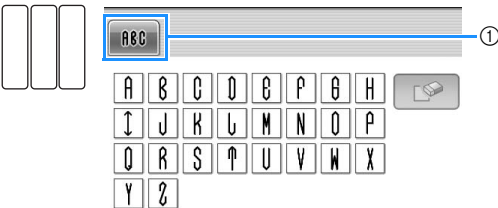
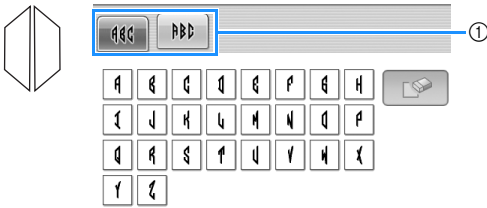

\* Aangezien de vormen van de letters gelijk zijn in dit ontwerp, zijn er geen tabs om te selecteren. Selecteer in dit scherm drie letters.

- ① Tabs
  - ② Als u het lettertype wilt wijzigen, drukt u op  om terug te keren naar het ontwerpkeuzescherf.
- De geselecteerde tekens worden weergegeven in het patroonweergavevlak.

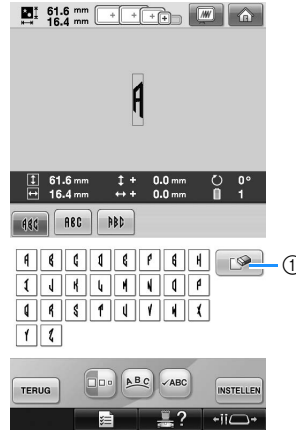

- ① Als een verkeerd teken is geselecteerd of als u een ander teken wilt selecteren, drukt u op  om het teken te verwijderen dat het laatst is geselecteerd. Druk vervolgens op de toets voor het gewenste teken.

### Memo

- Naar gelang het ontwerp is er een voorgeprogrammeerd aantal letters. Maar u kunt meer letters invoeren dan het geprogrammeerde aantal. Als u te veel letters hebt geselecteerd, drukt dan op  om de letters te verwijderen.
- Desgewenst kunt u meerdere letters selecteren om die op dezelfde manier te gebruiken als een ander alfabetpatroon, zonder een monogram te creëren.

- 4** Wanneer een teken is ingevoerd, kunt u, indien nodig, de tekengrootte wijzigen.



- ① Druk op  om de grootte te veranderen.

**De grootte wijzigen**

Nadat het eerste teken is geselecteerd, drukt u op  tot het teken de gewenste grootte heeft.

- Het volgende teken dat wordt geselecteerd, krijgt de nieuwe tekengrootte.
- Nadat de tekens zijn gecombineerd, kan de grootte van alle ingevoerde tekens niet worden gewijzigd. (U kunt de grootte van het gehele patroon wijzigen via het patroonbewerkingsscherm.)

- 5** Druk op .

Hiermee bevestigt u de letterkeuze.

- ▶ Het patroonbewerkingsscherm wordt weergegeven.

Vervolgens combineren we de letters met een kader.

- 6** Druk op .



- ▶ Het patroontypekeuzescherm wordt weergegeven.

- 7** Druk op .



- ▶ Het ontwerpkeuzescherm verschijnt.

- 8** Druk op .

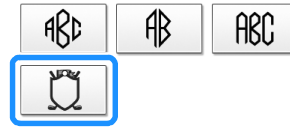

- ▶ De lijst met kaderpatronen wordt weergegeven.

- 9** Selecteer een patroon.  
Druk op het gewenste patroon.



- ▶ Het geselecteerde kaderpatroon wordt weergegeven in het patroonweergavevlak.

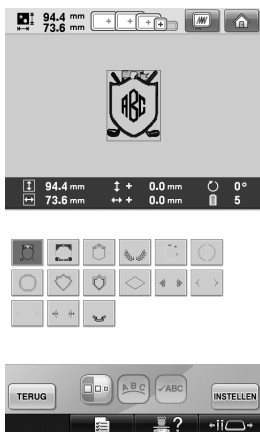

- Als een verkeerd patroon is geselecteerd of als u een ander patroon wilt selecteren, drukt u op het gewenste kaderpatroon.

**10** Als u de lettergrootte hebt veranderd, verander het kaderpatroon dan in dezelfde grootte.

Druk op  om het patroon te veranderen in dezelfde grootte als de letters.

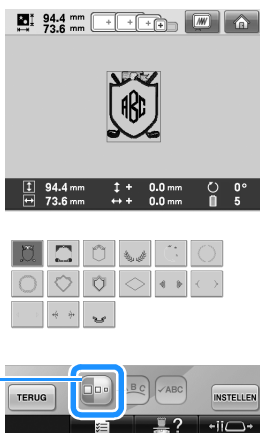

- ① Druk op deze toets om de grootte te wijzigen.

**11** Druk op .

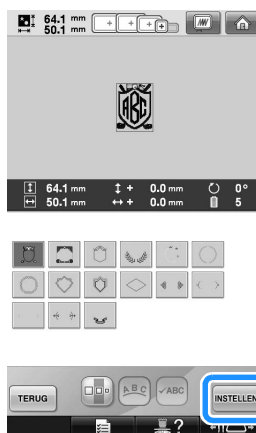

Hiermee bevestigt u de kaderkeuze.

- Het patroonbewerkingsscherm wordt weergegeven.



- Druk op  om dit gecombineerde patroon te groeperen. (Zie "Patronen bewerken als een groep" op pagina 204.)

 **Memo**

- Vanwege het formaat of de vorm kunnen sommige kaderpatronen niet worden gebruikt met het ontwerp .
- De kaderpatronen zijn slechts enkele van de patronen die u kunt gebruiken. U kunt andere letterpatronen dan de monogrampatronen van drie letters gebruiken in de combinatie.



## Alfabetpatronen

De machine bevat 28 ingebouwde lettertypen.

Voorbeeld: "Lucky Color" invoeren.

1 Druk op **AA**.

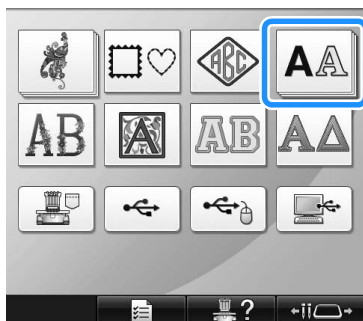

► Het lettertypekeuzescherf wordt weergegeven.

2 Selecteer een lettertype.

Druk op het gewenste lettertype.

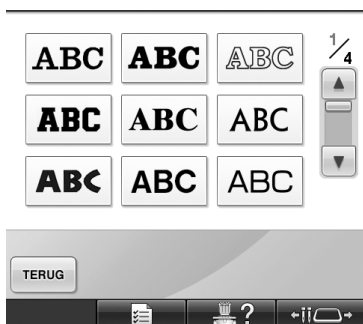

• Druk op **▲** of **▼** voor meer keuzemogelijkheden.

► Het tekstinvoerscherf wordt weergegeven.

3 Als de toets voor het teken dat u wilt selecteren niet wordt weergegeven, drukt u op de tab voor de gewenste lettertypeset.

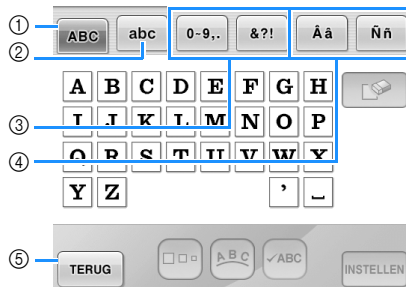

- ① Hoofdletters
- ② Kleine letters
- ③ Cijfers/symbolen
- ④ Speciale tekens
- ⑤ Druk op deze toets om het lettertype te wijzigen.

► Het tekstinvoerscherf wordt weergegeven voor de tekens die op het tabblad worden getoond.

• Als u het lettertype wilt wijzigen, drukt u op **TERUG** om terug te keren naar het lettertypekeuzescherf.

4 Voer "L" in.

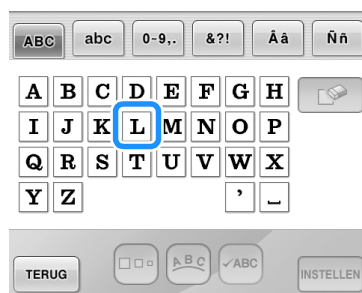

5

- 5** Nu de eerste letter is geselecteerd, drukt u op  om de grootte van de letter te veranderen.

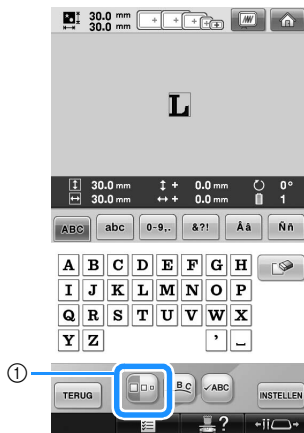



① Druk op deze toets om de grootte te wijzigen.

- De volgende tekens die worden geselecteerd, krijgen de nieuwe tekengrootte.
- Nadat de tekens zijn gecombineerd, kan de grootte van alle ingevoerde tekens niet worden gewijzigd. (U kunt de grootte van het gehele patroon wijzigen via het patroonbewerkingsscherm.)





### Opmerking

- De grootte van de twee kleine lettertypen  en  kunt u niet veranderen. Beide kleinere lettertypen worden getoond op pagina 4/4 van het lettertypekeuzescherf.

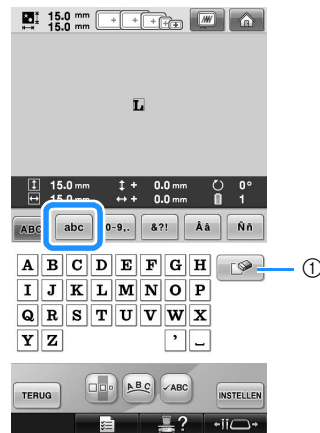
- 6** Druk op  en voer “ucky” in.



- ① Als een verkeerd teken is geselecteerd of als u een ander teken wilt selecteren, drukt u op  om het teken te verwijderen dat het laatst is geselecteerd. Druk vervolgens op de toets voor het gewenste teken. Telkens wanneer u op  drukt, wordt het laatste teken van de tekst verwijderd.

- 7** Druk op  om een spatie in te voeren.



8 Druk op **ABC** en voer "C" in.



9 Druk op **abc** en voer "olor" in.



10 Als de tekst klein is en moeilijk af te lezen op het scherm, drukt u op **✓ABC** om de tekst te controleren.

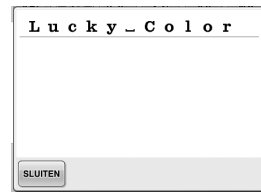

11 Nadat u de tekst hebt gecontroleerd, drukt u op **SLUITEN** om terug te keren naar het tekstinvoerscherm.

12 Nadat alle tekst op de gewenste manier is ingevoerd, drukt u op **INSTELLEN**.

Hiermee bevestigt u de patroonkeuze.

- Het patroonbewerkingsscherm wordt weergegeven.

## ■ De tekstindeling wijzigen

Druk op  om het volgende scherm weer te geven. Druk op de toets voor de gewenste tekstindeling.

Nadat u de gewenste tekstindeling hebt geselecteerd, drukt u op  om terug te keren naar het tekstinvoerscherm.

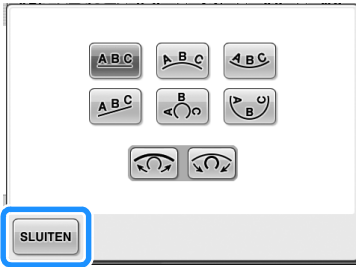

-  Ordent de tekst op een rechte lijn.
-  Ordent de tekst aan de buitenzijde van een wijde boog.
-  Ordent de tekst aan de binnenzijde van een wijde boog.
-  Ordent de tekst op een schuine lijn.
-  Ordent de tekst aan de buitenzijde van een scherpe boog.
-  Ordent de tekst aan de binnenzijde van een scherpe boog.
-  Als tekst wordt geordend op een boog, wordt bij elke druk op deze toets de kromming van de boog verkleind (de boog wordt platter).
-  Als tekst wordt geordend op een boog, wordt bij elke druk op deze toets de kromming van de boog vergroot (de boog wordt krommer).

- Als tekst is geordend met een van de tekstindelingen op dit scherm, kunnen zelfs meer tekens worden ingevoerd.

### Memo

- De kleur van de tekst is ingesteld op zwart. Als u de kleur wilt wijzigen, zie dan "Meerkleurentekst opgeven" op pagina 190 en "De kleuren van het patroon wijzigen" op pagina 190.

## Bloemletterpatronen

1 Druk op .



- De lijst met bloemletterpatronen wordt weergegeven.

2 Selecteer een borduurpatroon.  
Druk op het gewenste patroon.



- Het geselecteerde patroon wordt weergegeven in het patroonweergavevlak.

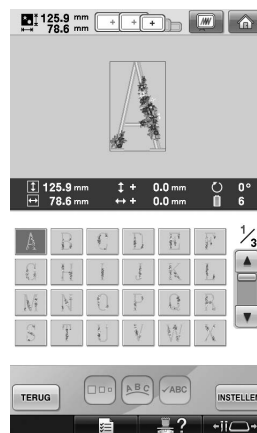

- Als een verkeerd patroon is geselecteerd of als u een ander patroon wilt selecteren, drukt u op het gewenste patroon.

**3** Druk op **INSTELLEN**.

Hiermee bevestigt u de patroonkeuze.

- ▶ Het patroonbewerkingsscherm wordt weergegeven.

## Renaissance-alfabetpatronen

**1** Druk op .

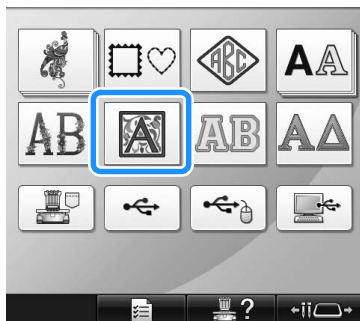

- ▶ De lijst met renaissance-alfabetpatronen wordt weergegeven.

**2** **Selecteer een borduurpatroon.**  
Druk op het gewenste patroon.



- ▶ Het geselecteerde patroon wordt weergegeven in het patroonweergavevlak.

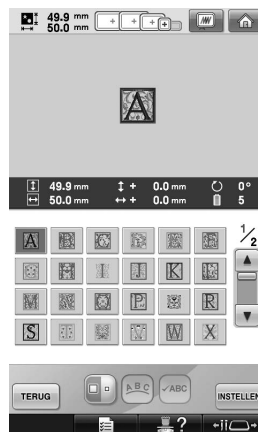

- Als een verkeerd patroon is geselecteerd of als u een ander patroon wilt selecteren, drukt u op het gewenste patroon.

**3** **Bewerk het patroon indien nodig.**



- ① Druk op deze toets om de grootte te wijzigen.

**4** Druk op **INSTELLEN**.

Hiermee bevestigt u de patroonkeuze.

- ▶ Het patroonbewerkingsscherm wordt weergegeven.

## Appliqué-alfabetpatronen

1 Druk op .



► Het groottekeuzeschermb wordt weergegeven.

2 **Selecteer de tekstgrootte.**  
Druk op de toets voor de gewenste tekstgrootte.

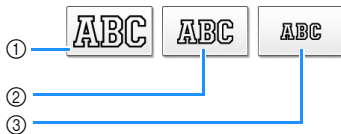

• Het teken heeft de volgende verticale lengte wanneer de bijbehorende grootte is geselecteerd.

- ① Groot: ca. 122 mm (4-13/16 inch)
- ② Middelgroot: ca. 68 mm (2-11/16 inch)
- ③ Klein: ca. 49 mm (1-15/16 inch)

► De lijst met appliqué-alfabetpatronen wordt weergegeven.

3 **Selecteer een borduurpatroon.**  
Druk op het gewenste patroon.

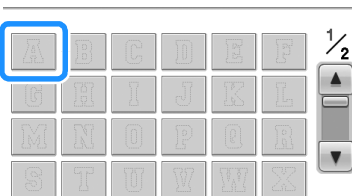

① Druk op deze toets om de grootte van het teken te wijzigen.

► Het geselecteerde patroon wordt weergegeven in het patroonweergavevlak.

### Memo

- Wijzig de achtergrondkleur van de borduurminiaturen wanneer de patronen niet duidelijk worden weergegeven. (Zie “De achtergrondkleuren van de borduurpatronen of miniaturen wijzigen” op pagina 224.)

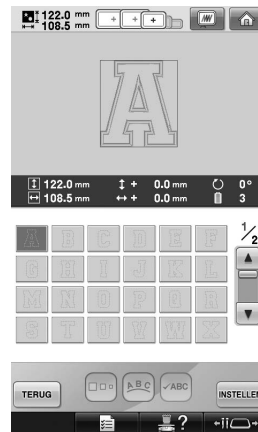

- Als een verkeerd patroon is geselecteerd of als u een ander patroon wilt selecteren, drukt u op het gewenste patroon.

4 Druk op .

Hiermee bevestigt u de patroonkeuze.  
► Het patroonbewerkingsschermb wordt weergegeven.

### Memo

- Zie “Applicatiepatronen” op pagina 236 voor meer informatie over het borduren van applicaties.

## Grieks-alfabetpatronen

1 Druk op .

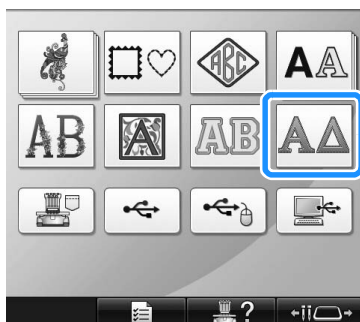

► De lijst met Grieks-alfabetpatronen wordt weergegeven.

2 **Selecteer een letterpatroon.**  
Druk op het gewenste letterpatroon.



► Het geselecteerde patroon wordt weergegeven in het patroonweergavevlak.

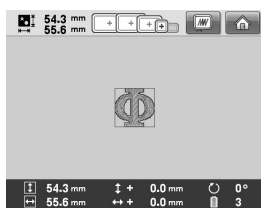

- Als een verkeerd patroon is geselecteerd of als u een ander patroon wilt selecteren, drukt u op het gewenste patroon.

3 Druk op .

Hiermee bevestigt u de patroonkeuze.

- Het patroonbewerkingsscherm wordt weergegeven.

## Borduurpatronen in het geheugen van de machine

U kunt borduurpatronen ophalen die zijn opgeslagen in het geheugen van de machine. Zie "Borduurpatronen opslaan" op pagina 211 voor meer informatie over het opslaan van patronen.

1 Druk op .

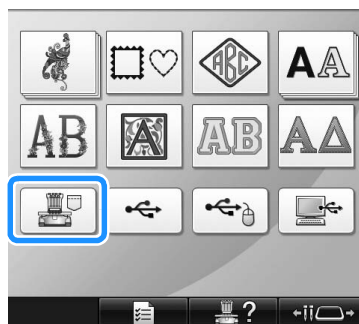

► De lijst met patronen wordt weergegeven.

2 **Selecteer een borduurpatroon.**  
Druk op het gewenste patroon.



► Het geselecteerde patroon wordt weergegeven in het patroonweergavevlak.

5

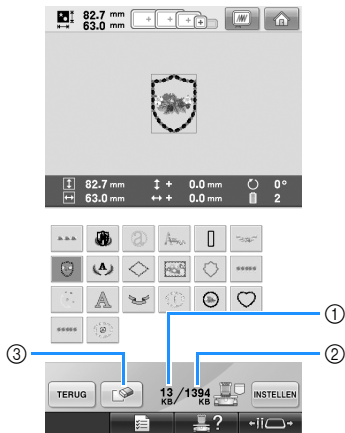



- ① Geeft aan hoeveel geheugen het geselecteerde patroon in beslag neemt.
  - ② Geeft de hoeveelheid beschikbare ruimte weer in het geheugen van de machine.
  - ③ Druk op deze toets om het geselecteerde patroon uit het geheugen te verwijderen.
- Als een verkeerd patroon is geselecteerd of als u een ander patroon wilt selecteren, drukt u op de toets voor het gewenste patroon.

### ■ Borduurgegevens verwijderen

Via dit scherm kunt u de borduurgegevens die zijn opgeslagen in het geheugen van de machine organiseren door onnodige gegevens te verwijderen.

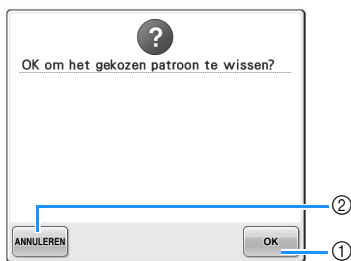
Nadat u het patroon hebt geselecteerd dat u wilt verwijderen, drukt u op  om het onderstaande scherm weer te geven.



- ① Hiermee verwijdert u de gegevens permanent uit het geheugen van de machine en keert u vervolgens terug naar de gegevens zonder geselecteerd patroon.
- ② Verwijdert de gegevens niet en keert vervolgens terug naar het scherm dat werd weergegeven voordat op  werd gedrukt.

### 3 Druk op .

Hiermee bevestigt u de patroonkeuze.

- ▶ Het patroonbewerkingsscherm wordt weergegeven.

## Borduurkaarten (optioneel)

### ■ Over borduurkaarten (optioneel)

- Gebruik alleen borduurkaarten die zijn gefabriceerd voor deze machine. Wanneer u andere kaarten gebruikt, werkt uw machine mogelijk niet goed.
- Buitenlandse borduurkaarten kunnen niet met deze machine worden gebruikt.
- Berg borduurkaarten op in de koffer.

### ■ Over de borduurkaartlezer (optioneel) en USB-kaartschrijfmodule\*

- Gebruik alleen borduurkaartlezers die zijn ontworpen voor deze machine. Wanneer u een andere borduurkaartlezer gebruikt, werkt uw machine mogelijk niet goed.



### Opmerking

- U kunt vanaf de machine geen borduurpatronen opslaan op een borduurkaart die in een aangesloten USB-kaartschrijfmodule is gestoken\*.

\* Als u de PE-DESIGN Ver5 of later, PE-DESIGN Lite of PED-BASIC hebt aangeschaft, kunt u de bijgeleverde USB-kaartschrijfmodule als borduurkaartlezer in de machine steken en patronen oproepen.

### ■ Werken met de borduurkaartlezer

Wanneer u de borduurkaartlezer gebruikt, zet de borduurkaartlezer dan stevig in de buurt van het bedieningspaneel.

### 1 Sluit de optionele borduurkaartlezer/USB-kaartschrijfmodule\* aan op de primaire (bovenste) USB-poort op de machine.

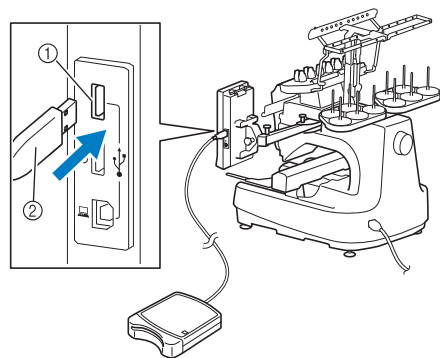

- ① Primaire (bovenste) USB-poort
- ② Borduurkaartlezer/USB-kaartschrijfmodule\*

\* Als u de PE-DESIGN Ver5 of later, PE-DESIGN Lite of PED-BASIC hebt aangeschaft, kunt u de bijgeleverde USB-kaartschrijfmodule als borduurkaartlezer in de machine steken en patronen oproepen.



Wanneer u de USB-lees-schrijfeenheid aansluit op de USB-poort, zet u de kabel vast met de twee haken op het achterpaneel. Als de kabel niet is vastgezet, kan het borduurraam blijven haken achter de kabel terwijl het raam beweegt. Dan wordt het patroon mogelijk scheefgetrokken.

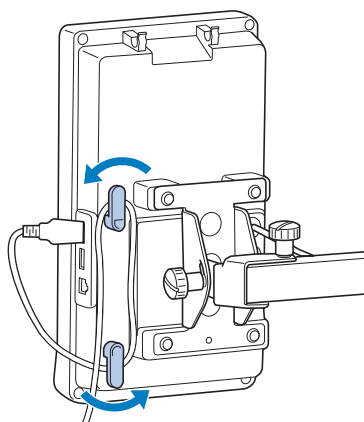

**2 Steek de kaart volledig in de kaartlezer/USB-kaartschrijfmodule\*.**

- Zorg dat hierbij het uiteinde met de afgedrukte pijl boven is.

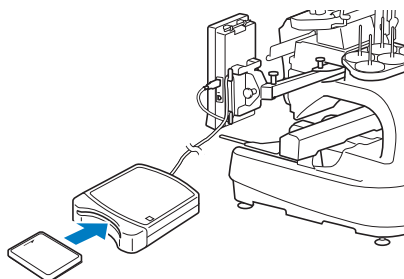

**Opmerking**

- U kunt niet twee kaartlezers/USB-kaartschrijfmodules\* tegelijk gebruiken bij deze machine. Wanneer u twee borduurkaartlezers/USB-kaartschrijfmodules\* aansluit, wordt alleen het apparaat gedetecteerd dat u het eerst hebt aangesloten.
- Als andere borduurkaarten worden gebruikt dan de oorspronkelijke kaarten, kan het zijn dat de machine niet naar behoren functioneert. Zorg dat u alleen aanbevolen borduurkaarten gebruikt.
- Sommige kaarten waarop gebruiksrecht of copyright is verleend, zijn mogelijk niet compatibel met deze machine.



**Memo**

- U kunt ook de borduurkaartlezer/USB-kaartschrijfmodule\* in de middelste poort van de machine steken.

**3 Druk op de toets van de USB-poort waarop de borduurkaartlezer/USB-kaartschrijfmodule\* is aangesloten.**

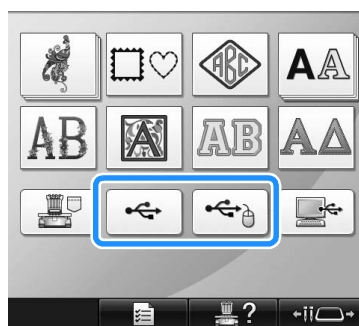

► De lijst met patronen op de borduurkaart wordt weergegeven.

**4 Selecteer de patronen zoals beschreven op pagina 154 t/m 165.**

**■ Patronen groter dan 200 mm (H) × 360 mm (B) (7-7/8 inch (H) × 14 inch (B))**

Bij een patroon groter dan 200 mm (H) × 360 mm (B) (7-7/8 inch (H) × 14 inch (B)) wordt de volgende melding weergegeven.

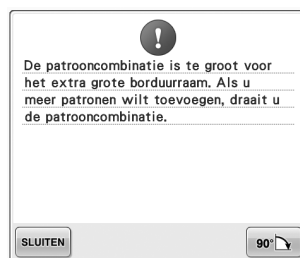

Druk op **90°** om het patroon 90 graden te draaien voordat het wordt geopend.

Wanneer het patroon groter is dan 200 mm (H) × 360 mm (B) (7-7/8 inch (H) × 14 inch (B)) zelfs nadat het 90 graden is gedraaid, wordt de volgende melding weergegeven.



Druk op **SLUITEN** om terug te keren naar het patroonlijstscherf.



### Memo

- Voer dezelfde bewerking uit wanneer u een patroon hebt geselecteerd dat groter is dan 200 mm (H) × 360 mm (B) (7-7/8 inch (H) × 14 inch (B)) op de computer of het USB-medium.

## Computer (USB)

Met behulp van de meegeleverde USB-kabel kan de machine op uw computer worden aangesloten en kunnen borduurpatronen die zijn opgeslagen op de computer tijdelijk worden opgehaald en op de machine worden gebruikt.

Verder is deze machine compatibel met de functie Link (Verbinding). Met de functie Link (Verbinding) kunt u borduurpatronen die zijn bewerkt op een computer verzenden naar de borduurmachine. (Zie "Borduurpatronen verzenden vanaf een computer naar de machine (functie Link (Verbinding))" op pagina 176.)



### Opmerking

Zorg dat de computer waarop de machine moet worden aangesloten aan de volgende vereisten voldoet.

- Compatibele modellen:
  - IBM-pc met een USB-poort als standaardapparatuur
  - IBM-compatibele computer met een USB-poort als standaardapparatuur
- Compatibele besturingssystemen:
  - Microsoft Windows 2000/XP, Windows Vista, Windows 7

## Aansluiten

U kunt de USB-kabel ordelijk ophangen met de bijgeleverde USB-klem. (Zie "De USB aansluiten met de bijgeleverde USB-snoerklemmen" op pagina 171.)

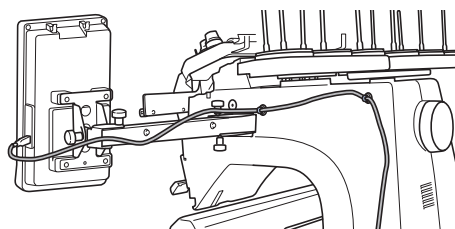

- 1 Sluit de USB-kabelaansluiting aan op de betreffende USB-poorten van de computer en de machine.

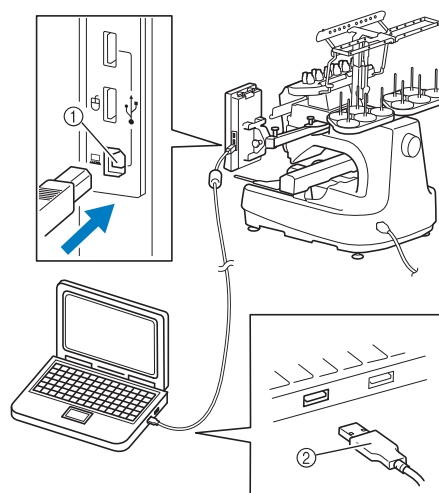

- ① USB-poort van computer
- ② USB-kabelaansluiting

- De USB-kabel kan worden aangesloten op de USB-poorten van de computer en van de borduurmachine, ongeacht of deze aan of uit staan.



### Opmerking

- De connectoren van de USB-kabel kunnen maar in een richting in de aansluiting worden gestoken. Als de connector moeilijk in de aansluiting gaat, moet u geen kracht gebruiken maar de stand van de connector controleren.
- Raadpleeg voor meer informatie over de locatie van de USB-poort op de computer de handleiding van het betreffende apparaat.

- 2** Als op de computer de map “Verwisselbare schijf” wordt weergegeven in de map “Computer (Deze computer)”, is de aansluiting voltooid.

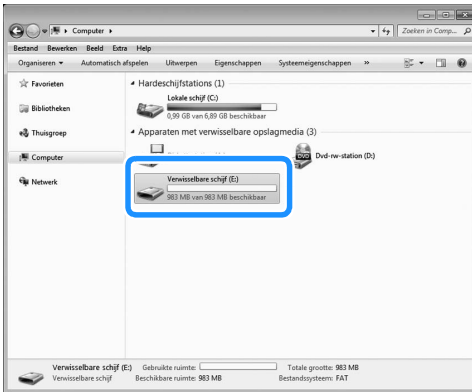

**■ Ophalen**

- 1** Verplaats/kopieer de patroongegevens die u wilt ophalen naar de map “Verwisselbare schijf”.

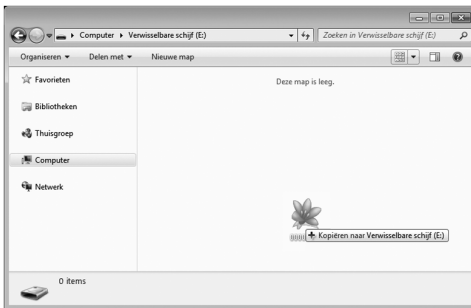

- ▶ De patroongegevens in de map “Verwisselbare schijf” worden naar de machine geschreven.



**Opmerking**

- Verwijder de USB-kabel niet terwijl de gegevens worden geschreven.
- Maak geen submappen in de map “Verwisselbare schijf”. Ook al hebt u mappen aangemaakt, deze zullen niet verschijnen op het scherm van de machine.
- Schrijf geen gegevens naar en verwijder geen gegevens van “Verwisselbare schijf” terwijl de machine naait.

- 2** Druk op .

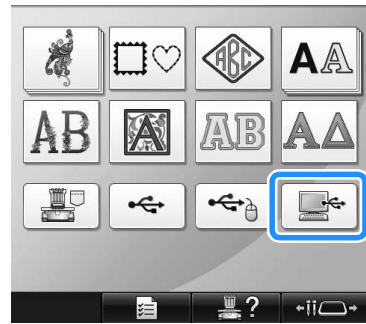

- ▶ De lijst met patronen wordt weergegeven.

- 3** Selecteer een borduurpatroon. Druk op het gewenste patroon.

- Als u besluit het patroon niet op te halen, drukt u op .



- ▶ Het geselecteerde patroon wordt weergegeven in het patroonweergavevlak.

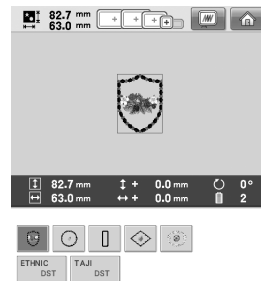

- Als een verkeerd patroon is geselecteerd of als u een ander patroon wilt selecteren, drukt u op het gewenste patroon.



## Memo

- Voor bijzonderheden over grote borduurpatronen, zie “Grote (gesplitste) borduurpatronen naaien” op pagina 240.
- Om een patroon van de computer toe te voegen, herhaalt u stap 1.
- ▶ Het volgende scherm wordt weergegeven terwijl gegevens worden geschreven naar de machine. Wanneer het schrijven is voltooid, wordt de toets voor het patroon weergegeven.



① Toegevoegde patronen

### 4 Druk op **INSTELLEN**.

Hiermee bevestigt u de patroonkeuze.

- ▶ Het patroonbewerkingsscherm wordt weergegeven.

## Opmerking

- Het patroon dat uit de computer is opgehaald, wordt alleen tijdelijk naar de machine geschreven. Het patroon wordt uit de machine gewist wanneer deze wordt uitgezet. Als u het patroon wilt bewaren, kunt u het in de machine opslaan. (Zie “Geheugen van de machine” op pagina 211.)

## ■ Wanneer het gewenste patroon niet kan worden opgehaald

Wanneer u patroongegevens ophaalt van de computer, worden de gegevens niet rechtstreeks van de computer gehaald. De patroongegevens worden tijdelijk naar de machine geschreven en die patroongegevens worden vervolgens opgehaald. U kunt in totaal 3 MB borduurpatronen opslaan op de “Verwisselbare schijf”. Als die hoeveelheid gegevens wordt overschreden, kunt u de patroongegevens niet ophalen.

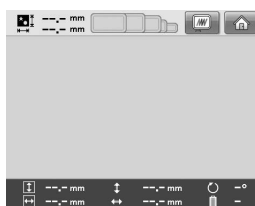

- ① Geef de hoeveelheid beschikbare ruimte weer in het USB-gedeelte van de machine. Als patroongegevens met deze grootte worden toegevoegd, kunnen deze worden opgehaald (tijdelijk geschreven).

Als u een patroon wilt ophalen dat groter is dan de hoeveelheid beschikbare ruimte, verwijdt u de momenteel naar de machine geschreven patronen en plaatst u vervolgens in de map het patroon dat u wilt ophalen.

### 1 Verwijder alle overbodige patronen uit de map “Verwisselbare schijf” op de computer.

Selecteer de patroongegevens en verplaats deze naar een andere map, de prullenbak of klik erop met de rechtermuisknop en klik op Verwijderen.



**2** Plaats het patroon dat u wilt ophalen in de map "Verwisselbare schijf".

- ▶ Zodra de gegevens naar de machine zijn geschreven, wordt de toets voor het patroon op het scherm weergegeven.

**3** Als de gewenste patroongegevens nog steeds niet kunnen worden geschreven, herhaalt u stap 1 en 2.

■ **De USB-kabel verwijderen**

Alvorens de USB-kabel los te koppelen, klikt u op het pictogram "Hardware ontkoppelen of uitwerpen" in de taakbalk van Windows 2000, of op het pictogram "Hardware veilig verwijderen" in de taakbalk van Windows XP/Windows Vista of op het pictogram "Hardware veilig verwijderen en media uitwerpen" in de taakbalk van Windows 7. Wanneer de verwisselbare schijf veilig kan worden verwijderd, ontkoppelt u de USB-kabel van de computer en van de machine.

**Bij Windows 7**



**Bij Windows Vista**



**Opmerking**

- U moet de bovenstaande procedure uitvoeren voordat u de USB-kabel verwijdert uit de computer en de borduurmachine. Als u dit niet doet, kan de computer storingen vertonen, worden de gegevens mogelijk niet goed geschreven of raken de gegevens of het gegevensgebied op de borduurmachine mogelijk beschadigd.
- Verwijder een USB-apparaat/medium niet uit de machine direct nadat u deze op de machine hebt aangesloten. Wacht minstens 5 seconden voordat u het USB-apparaat/medium weer verwijdert.

## De USB aansluiten met de bijgeleverde USB-snoerklemmen

Wanneer u de borduurmachine aansluit op de computer kunt u met de bijgeleverde USB-snoerklemmen zorgen dat het snoer niet tegen de wagen komt.



Bijgeleverde snoerklemmen

### Installatieposities van de USB-snoerklemmen

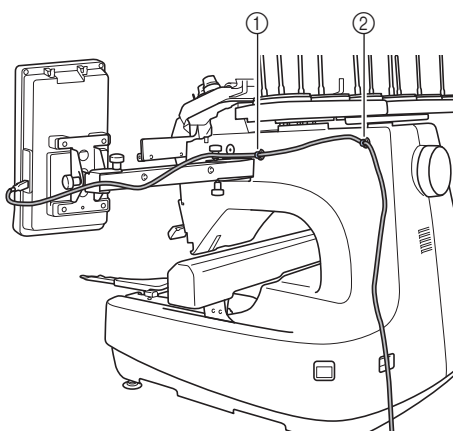

- ① Voorste schroefgat aan de zijkant van de machine
- ② Achterste schroefgat aan de zijkant van de machine

**1** Verwijder met de bijgeleverde inbussleutel het beschermkapje op de voorste schroef aan de zijkant van de machine.

- Steek het eind van de inbussleutel in het gat in het beschermkapje en trek zachtjes het beschermkapje eraf.

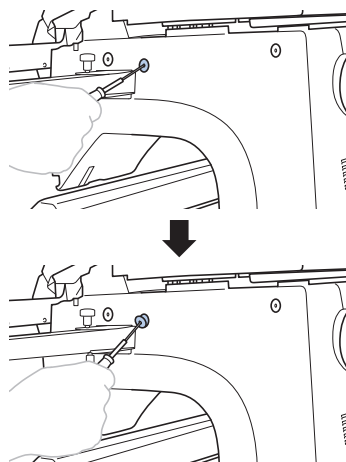



### Opmerking

- Steek de inbussleutel niet te ver in het gat van het beschermkapje. Dan kunt u de machine of de inbussleutel beschadigen.

### 2 Open de USB-snoerklem.

- Druk met uw vingernagel op het lipje om de klem te openen.

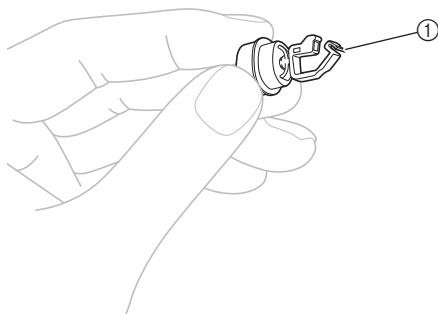

① Lipje

### 3 Houd het klemuiteinde van de snoerklem vast en steek het andere eind stevig in het schroefgat waarvan u het beschermkapje hebt verwijderd.

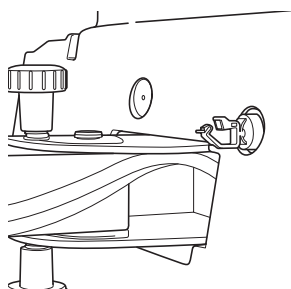
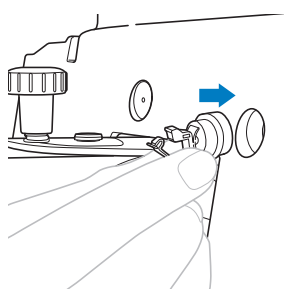

### 4 Verwijder volgens de procedure in step 1 t/m 3 het beschermkapje van het achterste schroefgat aan de zijkant van de machine. Steek een geopende USB-snoerklem daarin.

### 5 Controleer of de USB-snoerklemmen stevig in de voorste en achterste schroefgaten aan de zijkant van de machine zitten.

- Als de USB-snoerklemmen niet stevig in de schroefgaten zitten, zijn ze niet goed geïnstalleerd. Steek de snoerklemmen stevig in de schroefgaten.

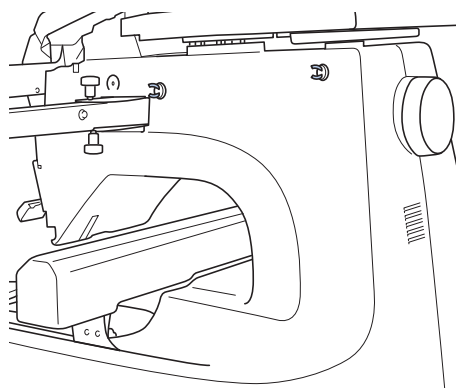

### 6 Leid de USB-kabel door de voorste USB-snoerklem en sluit de klem om de kabel vast te zetten.



### Opmerking

- Gebruik niet te veel kracht wanneer u de USB-kabel door de klem leidt. Dan kan de klem breken.

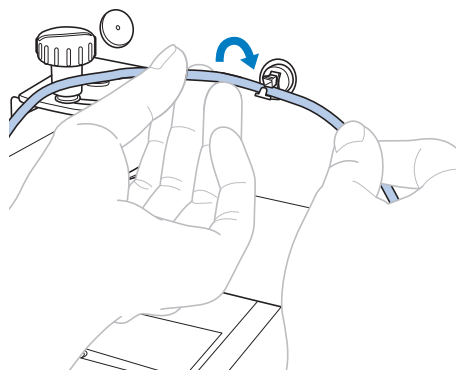

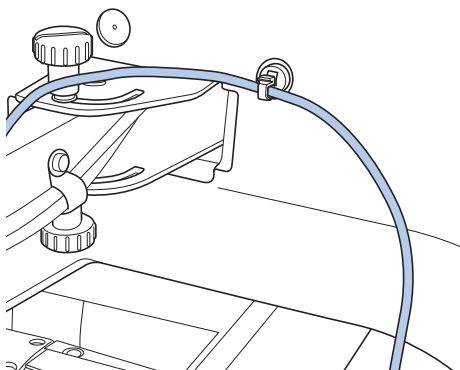

**7** Op de manier die is beschreven in stap **5** bevestigt u de USB-kabel aan de achterste USB-snoerklem.

**8** Leid de kabel tussen de USB-snoerklemmen zo dat de kabel de machine niet belemmert als hij in bedrijf is.



### Memo

- Bewaar de beschermkapjes die u in stap **1** hebt verwijderd in de bijgeleverde accessoirehouder, zodat u ze niet kwijtraakt.

## USB-medium

U kunt een specifiek borduurpatroon ophalen direct van het USB-medium of uit een map op het USB-medium. Als het borduurpatroon zich in een map bevindt, gaat u lagen of mappen omlaag in het pad ernaartoe. Zie "USB-medium" op pagina 213 voor meer informatie over het opslaan van patronen.



### Opmerking

- USB-media en lees-schrijfeenheden zijn verkrijgbaar bij electronicawinkels en computerzaken.
- Sommige USB-media kunt u mogelijk niet gebruiken op deze machine. Meer bijzonderheden vindt u op onze website "<http://solutions.brother.com>".
- De verwerkingssnelheid kan variëren naar gelang de poort en de hoeveelheid gegevens.

**1**

### Sluit het USB-medium aan op de primaire (bovenste) USB-poort op de machine.

Naar gelang het soort USB-medium dat u gebruikt, sluit u het USB-apparaat direct aan op de USB-poort op de rechterkant van het bedieningspaneel of sluit u de USB-lees-schrijfeenheid aan op de USB-poort van de machine.

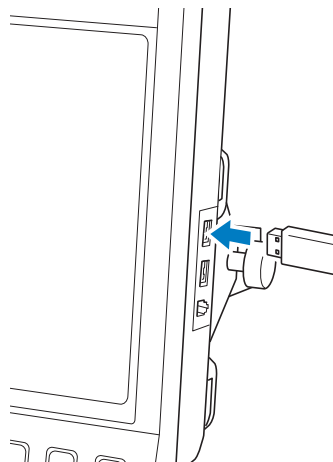

### Opmerking

- Sluit niets anders dan een USB-medium aan op de USB-mediumpoort. Anders beschadigt u mogelijk het USB-mediumstation.

**2** Druk op .



- ▶ Een lijst met patronen en mappen op het bovenste niveau wordt weergegeven.
- De patroonlijst wordt meestal binnen enkele seconden weergegeven. Als er echter veel patronen zijn, kan het enige tijd duren voordat ze allemaal worden weergegeven. Verwijder het USB-medium niet terwijl de patronen worden gelezen. Wacht totdat de patronen worden weergegeven.

**3** Als u een patroon wilt selecteren uit een map op een lager niveau, selecteert u die map.



- ▶ De lijst met mappen en patronen in de geselecteerde map wordt op volgorde weergegeven.

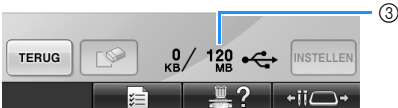
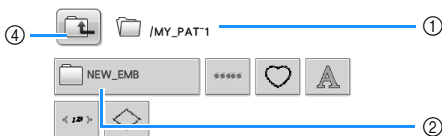

- ① Geeft de naam van de huidige map weer.
- ② Geeft de map in de huidige map weer. Als de mapnaam bestaat uit meer dan negen tekens, wordt deze ingekort tot de eerste zes tekens, gevolgd door '~' en een cijfer.
- ③ Geeft de hoeveelheid beschikbare ruimte op het USB-medium aan.
- ④ Druk op deze toets om een mapniveau omhoog te gaan.

**4** Selecteer een borduurpatroon. Druk op de toets voor het gewenste patroon.

- Druk op  om terug te keren naar het oorspronkelijke scherm.

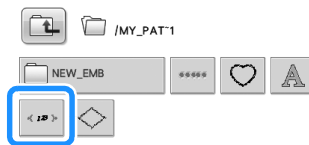

- ▶ Het geselecteerde patroon wordt weergegeven in het patroonweergavevlak.

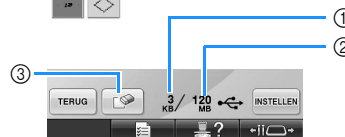
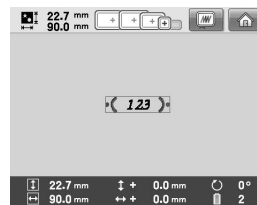

- ① Geeft aan hoeveel geheugen het geselecteerde patroon in beslag neemt.
- ② Geeft de hoeveelheid beschikbare ruimte op het USB-medium aan.
- ③ Druk op deze toets om het geselecteerde patroon te verwijderen.

- ▶ Als een verkeerd patroon is geselecteerd of als u een ander patroon wilt selecteren, drukt u op de toets voor het gewenste patroon.



## ■ Borduurgegevens verwijderen

Via dit scherm kunt u de borduurgegevens die zijn opgeslagen op het USB-medium organiseren door onnodige gegevens te verwijderen.

Nadat u het patroon hebt geselecteerd dat u wilt verwijderen, drukt u op  om het onderstaande scherm weer te geven.



- ① Verwijdert de gegevens en keert vervolgens terug naar het scherm zonder geselecteerd patroon.
- ② Verwijdert de gegevens niet en keert vervolgens terug naar het scherm dat werd weergegeven voordat op  werd gedrukt.



### Opmerking

- Als u de USB-mediumpatroongegevens wilt verwijderen, verwijdert u deze van de machine. Zo verwijdert u de ontwerpgegevens volledig.

5

Druk op .

Hiermee bevestigt u de patroonkeuze.

- ▶ Het patroonbewerkingsscherm wordt weergegeven.



### Opmerking

- Verwijder het USB-medium of de cd niet terwijl een steekpatroon wordt gelezen of verwijderd. Anders kan het USB-medium beschadigd raken of kunt u gegevens kwijtraken.  
Verwijder bovendien het USB-medium of de cd niet terwijl de inhoud van het USB-medium of de cd wordt weergegeven.
- Verwijder een USB-apparaat/medium niet uit de machine direct nadat u deze op de machine hebt aangesloten. Wacht minstens 5 seconden voordat u het USB-apparaat/medium weer verwijdert.

## Borduurpatronen verzenden vanaf een computer naar de machine (functie Link (Verbinding))

Deze machine is compatibel met de functie Link (Verbinding). Borduurpatronen die zijn bewerkt met borduurbewerkingssoftware die wordt geleverd bij de functie Link (Verbinding), zoals PE-DESIGN NEXT of later, kunt u verzenden van een computer naar meerdere borduurmachines. U kunt maar liefst 100 borduurpatronen overzetten op een borduurmachine. De borduurstatus van de patronen die zijn overgezet kunt u bekijken op de computermonitor.

Sluit de borduurmachine met de bijgeleverde USB-kabel aan op de computer.

### Bewerkingen die beschikbaar zijn met de functie Link (Verbinding)

#### ■ Meerdere borduurpatronen verzenden naar aangesloten borduurmachines

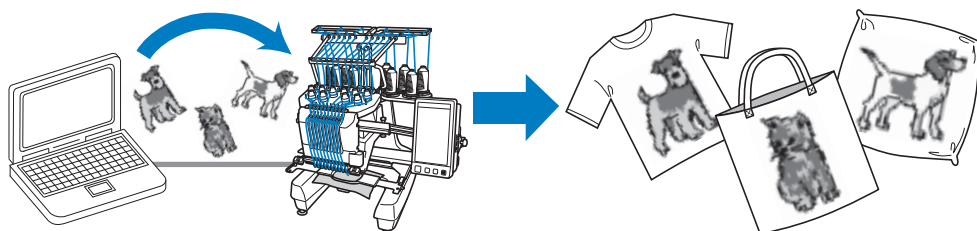

#### ■ De naaistatus van de borduurmachine (dit model) controleren vanaf de computer

(Voorbeeld met meerdere aangesloten machines)

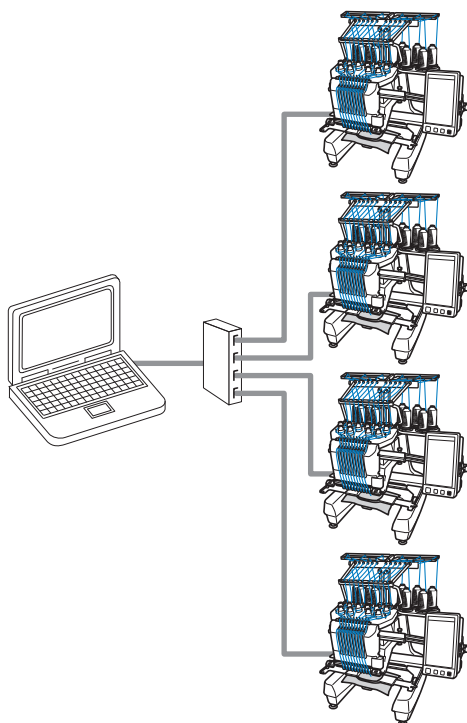

#### Memo

- Wanneer u meerdere borduurmachines aansluit op de computer, gebruik dan een USB-hub die in de handel verkrijgbaar is. We raden u aan een USB-hub met eigen voeding te gebruiken. Gebruik geen USB-verlengsnoeren of verdeelkabels. Voor meer bijzonderheden over het gebruik van de USB-hub, zie de handleiding bij die hub.

## Borduren met de functie Link (Verbinding)

Maak eerst met de borduurbewerkingssoftware het borduurpatroon dat u naar de borduurmachine wilt verzenden.



### Opmerking

- Met de functie Link (Verbinding) kunt u alleen PES-borduurgegevens borduren.
- U kunt de functie Link (Verbinding) niet gebruiken met grote (gesplitste) borduurpatronen of borduurpatronen voor het jumboraam (optioneel).
- Bevestig het borduurraam voor de grootte van het patroon dat u wilt verzenden, aan de borduurmachine.

**1** Druk op en vervolgens op en om pagina 5/5 van het instellingsscherm op te roepen.

**2** Druk op om de functie Link (Verbinding) in te schakelen.

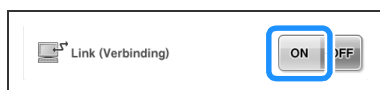

▶ Wanneer de volgende melding verschijnt, drukt u op .

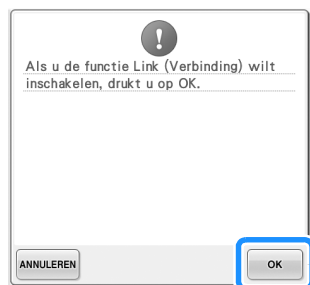

**3** Schakel de machine uit.

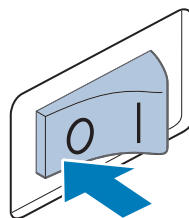

**4** Sluit de borduurmachine met de bijgeleverde USB-kabel aan op de computer.

- Gebruik de bijgeleverde USB-snoerklemmen om de borduurmachine aan te sluiten op de computer. Zie pagina 171 voor meer bijzonderheden over het gebruik van USB-snoerklemmen.

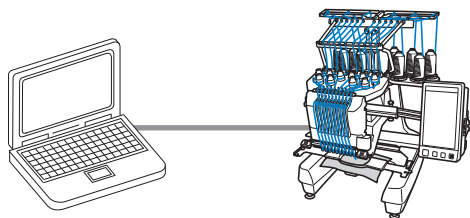

**5** Zet de machine aan.

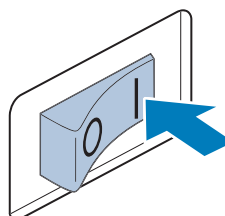

**6** Met de borduursoftware die wordt geleverd bij de functie Link (Verbinding) zoals PE-DESIGN NEXT of later, verzendt u vanaf een computer met de functie Link (Verbinding) het borduurpatroon naar de machine.

5

- 7** Wanneer de volgende melding verschijnt, drukt u op .

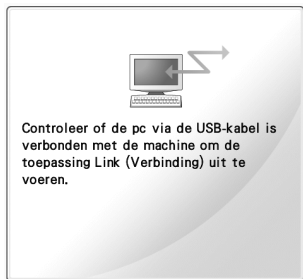
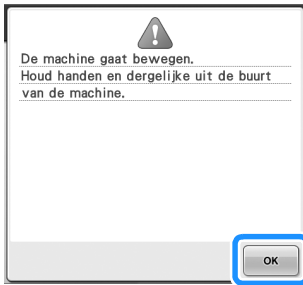

- Een bericht verschijnt op het LCD-scherm van de machine terwijl de machine verbinding maakt met de pc.



## **Opmerking**

- Raadpleeg de Gebruiksaanwijzing van de borduurmachine voor meer informatie over het gebruik ervan.

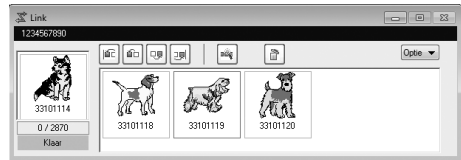

- \* Dit Link-dialogvenster (Verbinding) vindt u in de PE-DESIGN NEXT-software.
- Wanneer de volgende foutmelding verschijnt, is het type borduurraam dat u hebt geïnstalleerd op de machine niet compatibel met het formaat van het patroon. Verwissel het borduurraam met een raam dat compatibel is met het formaat van het patroon.



## 8 Nadat de machine het borduurpatroon heeft geopend, verschijnt het borduurscherm.

- ▶ Het geopende borduurscherm verschijnt in het patroonweergavevlak, met het pictogram voor de functie Link (Verbinding).

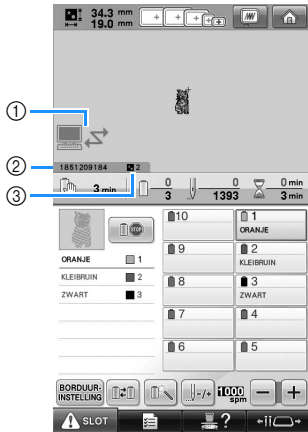

- ① Pictogram voor de functie Link (Verbinding)
- ② Machine-ID van 10 cijfers
- ③ Nummer van het patroon in de wachtrij

- Druk op om het patroon te verwijderen.

## Memo

- Terwijl de borduurmachine is aangesloten op de computer kunt u de status van de machine weergeven met een functie van de borduurbewerkingssoftware. Als er meerdere borduurmachines tegelijk zijn aangesloten, kunt u aan de hand van de 10-cijferige machine-ID die op het scherm van de machine verschijnt de status van de machines controleren. U kunt onderstaande informatie bekijken vanaf de computer.
  - Aantal steken dat wordt genaaid en totaal aantal steken in het patroon
  - Informatie over naaifouten

## 9 Als u de borduurinstellingen voor het geopende borduurpatroon wilt veranderen, druk dan op .

- Druk op wanneer de volgende melding verschijnt. Druk op om terug te keren naar het borduurscherm.



- ▶ Het borduurinstellingenschermb wordt weergegeven.

## 10 Wanneer u de gewenste instellingen hebt opgegeven, drukt u op om terug te keren naar het borduurscherm.

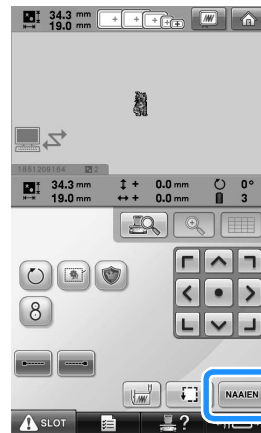

## 11 Druk op en druk vervolgens op de start/stop-knop om te beginnen met borduren.

- ▶ Wanneer het borduren is voltooid, verschijnt de volgende melding.



- 12** Als u een ander patroon wilt openen dat is verzonden van de computer, drukt u op . Herhaal vervolgens de procedure te beginnen bij stap **B** om door te gaan met borduren.

Als u wilt stoppen met borduren of hetzelfde patroon opnieuw wilt borduren, druk dan op .



### Opmerking



- De borduurscherminstellingen die zijn opgegeven in stap **10** worden opgeslagen zelfs als u op  drukt om door te gaan met naaien nadat het borduren is beëindigd.



### Memo

- Als u de borduurmachine tijdens het borduren uitschakelt, kunt u de functie "Hervatten" gebruiken wanneer u de machine weer inschakelt.

## De functie Link (Verbinding) uitschakelen

- 1** Druk op  en vervolgens op  en  om pagina 5/5 van het instellingsscherm op te roepen.

- 2** Druk op  om de functie Link (Verbinding) uit te schakelen.

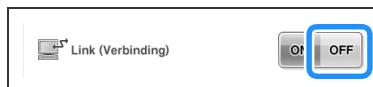

- Wanneer de volgende melding verschijnt, drukt u op .



- 3** De machine uitzetten.

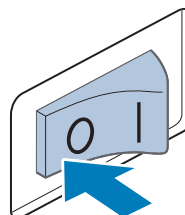

## Het borduurpatroon bewerken (Patroonbewerkingsscherm)

U kunt de patronen bewerken via het patroonbewerkingsscherm en het borduurinstellingsscherm. U kunt afzonderlijke patronen bewerken via het patroonbewerkingsscherm en u kunt het gehele patroon bewerken via het borduurinstellingsscherm. Het resultaat van de bewerkingen wordt weergegeven in het patroonweergavevlak.

### De patroonafbeelding op het scherm vergroten

U kunt de patroonafbeelding weergeven op tweemaal de grootte van de normale voorbeeldweergave.

1 Druk op .



► De vergrote patroonafbeelding wordt weergegeven op het scherm.

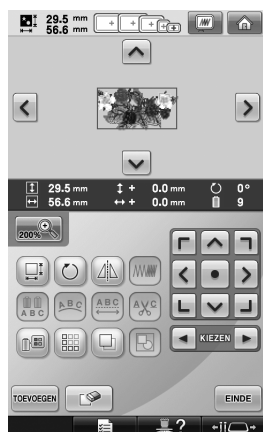

- Druk op , ,  en  op het patroonweergavevlak om het verborgen vlak van het patroon weer te geven.

2 Druk op  om terug te keren naar de afbeelding op normale grootte.

### Patronen combineren

Diverse patronen zoals borduurpatronen, kaderpatronen, ingebouwde alfabetpatronen en patronen op borduurkaarten kunnen eenvoudig worden gecombineerd.

1 Druk op .



► Het patroontypekeuzescherm wordt opnieuw weergegeven.



- Druk op  in het patroontypekeuzescherm als u geen patronen meer wilt combineren. Het patroonbewerkingsscherm wordt weergegeven. Deze toets wordt alleen weergegeven als u een patroon hebt geselecteerd.

- 2 Een borduurpatroon selecteren.**  
 Selecteer het toe te voegen patroon zoals beschreven op pagina 153 t/m 175.



- Wanneer een ander patroon wordt geselecteerd, wordt dit normaalgesproken in het midden van het patroonweergavevlak toegevoegd.

- 3 Herhaal stap 1 en 2 tot alle patronen zijn geselecteerd die moeten worden gecombineerd.**



**Memo**

- De plaatsing van de afzonderlijke patronen en andere bewerkingshandelingen kunnen worden uitgevoerd via het patroonbewerkingsscherm. De bewerkingshandelingen kunnen op dezelfde manier worden uitgevoerd via het patroonbewerkingsscherm, ongeacht of dit wordt weergegeven als elk patroon wordt geselecteerd of nadat alle patronen zijn geselecteerd die u wilt combineren.

**Het patroon selecteren dat moet worden bewerkt**

Als meerdere patronen zijn geselecteerd, kunt u kiezen welk patroon wordt bewerkt.

- 1 Druk op [Left Arrow] of [Right Arrow].**

Het patroon dat wordt bewerkt, is het patroon dat rood is omkaderd.

Blijf op [Left Arrow] en [Right Arrow] drukken tot het rode kader om het patroon staat dat u wilt bewerken.



- De patronen worden geselecteerd in de volgorde (of de tegengestelde volgorde) waarop ze aan het patroon zijn toegevoegd.

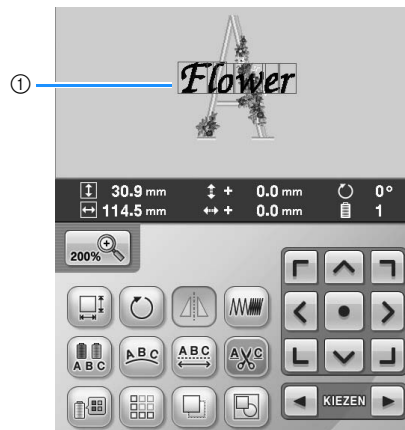

- ① Rood omkaderd patroon dat wordt bewerkt.



**Memo**

- Als meerdere patronen in het patroonbewerkingsscherm worden weergegeven, is de basisprocedure om (1) het patroon te selecteren dat moet worden bewerkt en vervolgens (2) dat patroon te bewerken.



## Een patroon verplaatsen

Bepaal waar in het borduurraam het patroon moet worden geborduurd. Als meerdere patronen worden gecombineerd, verplaatst u elk patroon om het ontwerp in te delen.

- 1 Druk op de toets voor de richting waarin u het patroon wilt verplaatsen.



- ▶ Het patroon wordt verplaatst in de richting van de pijl op de toets.

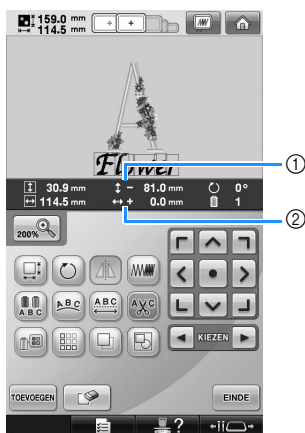

- ① Geeft de verticale verplaatsingsafstand vanaf het midden aan.
- ② Geeft de horizontale verplaatsingsafstand vanaf het midden aan.

### Memo

- Zie “Patronen bewerken als een groep” op pagina 204 als u gecombineerde patronen wilt groeperen.

- Druk op  om het patroon terug te zetten in de oorspronkelijk positie (het midden van het borduurraam).



U kunt het patroon ook verplaatsen door het te slepen.

Als een USB-muis is aangesloten, verplaatst u de muis zodat de aanwijzer op het gewenste patroon staat. Vervolgens sleept u het patroon terwijl u de linker muisknop ingedrukt houdt. U kunt het patroon ook slepen door het direct op het scherm te selecteren met uw vinger of de aanraakstift.



### Opmerking

- U kunt het patroon alleen verplaatsen wanneer de pijltoetsen op het scherm worden weergegeven.

### Memo

- Het patroon kan ook worden verplaatst door te drukken op de pijltoetsen die in het scherm worden weergegeven wanneer u op een van de andere bewerkingstoetsen drukt.
- U kunt de pijltoetsen in het borduurinstellingenschermborduurraam te verplaatsen en de borduurpositie te selecteren.

## Een patroon horizontaal draaien

1 Druk op  zodat deze verandert in .



- Het patroon is horizontaal gedraaid.
- Telkens wanneer u op de toets drukt, wordt de instelling in- of uitgeschakeld.



Horizontaal draaien  
uitgeschakeld



Horizontaal gedraaid

## De grootte van een patroon wijzigen

De grootte van een patroon kan worden vergroot of verkleind tussen 90% en 120% van de oorspronkelijke grootte.

1 Druk op .



- Het volgende scherm wordt weergegeven.

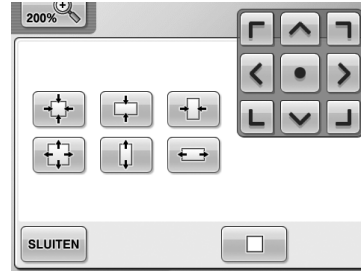

Voorbeeld: Oorspronkelijke hoek



Verkleint zonder de verhouding hoogte x breedte te wijzigen.



Verkleint alleen in verticale richting.



Verkleint alleen in horizontale richting.



Vergroot zonder de verhouding hoogte x breedte te wijzigen.



Vergroot alleen in verticale richting.



Vergroot alleen in horizontale richting.



Verplaatst het patroon in de richting van de pijl op de toets.



Druk op deze toets om terug te keren naar de oorspronkelijke grootte.

2 Nadat u de gewenste wijzigingen hebt doorgevoerd, drukt u op .

- 3** Druk op deze toetsen om de gewenste grootte voor het patroon in te stellen. Elke keer als u op een toets drukt, wordt het patroon iets vergroot of verkleind.

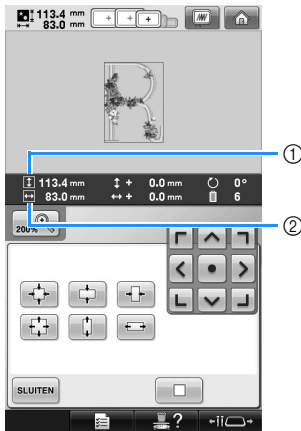

- De grootte van het patroon wordt weergegeven nadat u op een toets hebt gedrukt om deze te wijzigen.
- ① Verticale lengte
  - ② Horizontale breedte
  - De mate waarin het patroon kan worden vergroot, is afhankelijk van het patroon of het teken.
  - Afhankelijk van het patroon of het teken kan het patroon nadat het 90 graden is gedraaid misschien nog meer worden vergroot.
  - Als het patroon is gedraaid, kunnen de horizontale en verticale richting zijn omgedraaid.
  - Als u het patroon in de oorspronkelijke grootte wilt terugzetten, drukt u op .

- 4** Druk, indien nodig, op de pijltoetsen om de positie van het patroon te wijzigen. (Zie pagina 183 voor meer informatie.)

- 5** Nadat u de gewenste wijzigingen hebt doorgevoerd, drukt u op .

► Het patroonbewerkingsscherm wordt opnieuw weergegeven.

### VOORZICHTIG

- Controleer welke pictogrammen voor borduurramen kunnen worden gebruikt nadat u de grootte van het patroon hebt gewijzigd. Gebruik alleen de aangegeven ramen. Als u een raam gebruikt dat niet wordt aangegeven, kan de persvoet het borduurraam raken en letsel veroorzaken.

## Een patroon draaien

Het patroon kan tussen 1 en 359 graden met de klok mee of tegen de klok in worden gedraaid.

- 1** Druk op .



► Het volgende scherm wordt weergegeven.

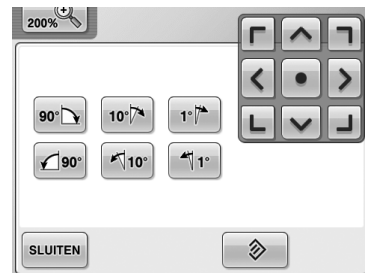

Voorbeeld: Oorspronkelijke hoek



- |   |                              |   |
|---|------------------------------|---|
|  | Draait 90 graden naar rechts |  |
|  | Draait 10 graden naar rechts |  |
|  | Draait 1 graad naar rechts   |  |
|  | Draait 90 graden naar links  |  |
|  | Draait 10 graden naar links  |  |
|  | Draait 1 graad naar links    |  |



Verplaatst het patroon in de richting van de pijl op de toets.



Druk op deze toets om terug te keren naar de oorspronkelijke hoek.



Druk op deze toets om dit scherm te sluiten.

**2 Druk op deze toetsen om het patroon in de gewenste hoek te zetten.**

Telkens als u op een toets drukt, wordt het patroon gedraaid.

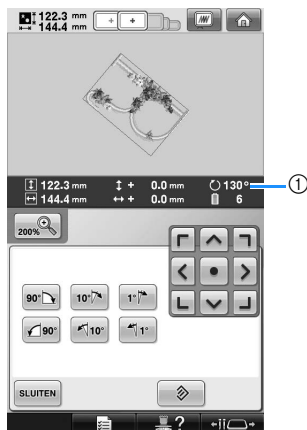

- ① Geeft de hoek van het patroon weer nadat op een toets is gedrukt om deze te wijzigen.
- Als u het patroon in de oorspronkelijke hoek wilt terugzetten, druk u op .

**3 Druk, indien nodig, op de pijltoetsen om de positie van het patroon te wijzigen.**

(Zie pagina 183 voor meer informatie.)

**4 Nadat u de gewenste wijzigingen hebt doorgevoerd, drukt u op .**

- ▶ Het patroonbewerkingscherm wordt opnieuw weergegeven.



**VOORZICHTIG**

• Controleer welke pictogrammen voor borduurramen kunnen worden gebruikt nadat u de hoek van het patroon hebt gewijzigd. Gebruik alleen de aangegeven ramen. Als u een raam gebruikt dat niet wordt aangegeven, kan de persvoet het borduurraam raken en letsel veroorzaken.



**Memo**

- Als u op in het borduurinstellingenscherm drukt, wordt het gehele gecombineerde patroon gedraaid. (Zie “Het gehele patroon draaien” op pagina 205 voor meer informatie.)
- Als het patroon te groot is of zich te dicht bij de rand van het borduurvlak bevindt, vinden mogelijk niet alle rotatiebewerkingen plaats.

**De tekstindeling van een teken wijzigen**

De tekens kunnen worden geordend op een horizontale lijn, een schuine lijn of op een boog.

**1 Druk op .**



- ▶ Het volgende scherm wordt weergegeven.

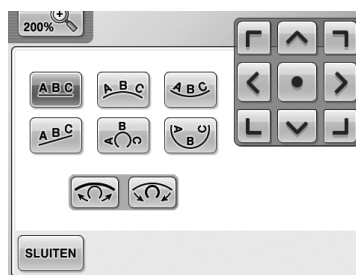

- Ordent de tekst op een rechte lijn.
- Ordent de tekst aan de buitenzijde van een wijde boog.
- Ordent de tekst aan de binnenzijde van een wijde boog.
- Ordent de tekst op een schuine lijn.



Ordent de tekst aan de buitenzijde van een scherpe boog.



Ordent de tekst aan de binnenzijde van een scherpe boog.



Als tekst wordt geordend op een boog, wordt bij elke druk op deze toets de kromming van de boog verkleind (de boog wordt platter).



Als tekst wordt geordend op een boog, wordt bij elke druk op deze toets de kromming van de boog vergroot (de boog wordt krommer).

**2** Druk op de toets voor de gewenste tekstindeling.

**3** Nadat u de gewenste tekstindeling hebt geselecteerd, kunt u de kromming van de boog aanpassen. Druk zonodig op en om de kromming van de boog aan te passen.



### Memo

- Wanneer u selecteert, veranderen en in en . U kunt de schuimte vergroten of verkleinen.

**4** Druk, indien nodig, op de pijltoetsen om de positie van het patroon te wijzigen. (Zie pagina 183 voor meer informatie.)

**5** Nadat u de gewenste wijzigingen hebt doorgevoerd, drukt u op .

- Het patroonbewerkingsscherm wordt opnieuw weergegeven.



### Memo

- U kunt nu de tekstindeling aanpassen die u hebt opgegeven toen u het teken selecteerde (op pagina 162).

## De afstand tussen de tekens wijzigen

U kunt de afstand tussen de tekens vergroten of verkleinen.

**1** Druk op .



- Het volgende scherm wordt weergegeven.

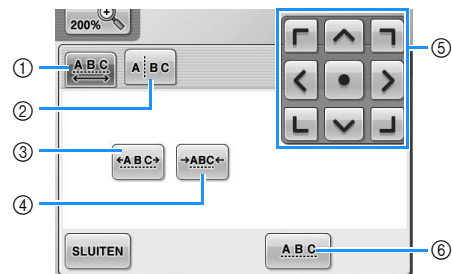

- 1 Geeft op dat de ruimte tussen alle letters in een woord even groot is.
- 2 Scheidt letters om individueel de tussenruimte en de positie aan te geven.
- 3 Hiermee vergroot u de ruimte tussen alle tekens.
- 4 Hiermee verkleint u de ruimte tussen alle tekens.
- 5 Verplaatst het patroon in de richting van de pijl op de toets.
- 6 Selecteert de standaardafstand tussen de tekens (oorspronkelijke tekenafstand).

**2** Druk op deze toetsen om de tekens op de gewenste afstand te zetten.

Elke keer als u op een toets drukt, wordt de afstand tussen de tekens iets vergroot of verkleind.

- Als u de letters in de oorspronkelijke afstand wilt terugzetten, drukt u op .

**3** Druk, indien nodig, op de pijltoetsen om de positie van het patroon te wijzigen. (Zie pagina 183 voor meer informatie.)

- 4 Nadat u de gewenste wijzigingen hebt doorgevoerd, drukt u op  .

## Gecombineerde letterpatronen scheiden

U kunt gecombineerde letterpatronen scheiden om de ruimte tussen letters aan te passen of de patronen afzonderlijk te bewerken nadat u alle letters hebt ingevoerd.



- 1 Druk op  .

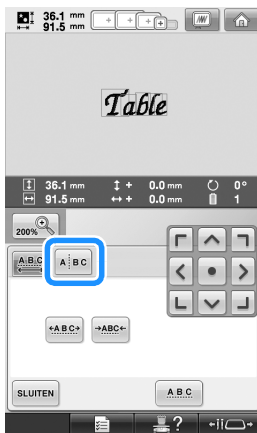

- 2 Druk op  .



► De toets ziet er zo uit:  .

- 3 Selecteer met   waar u het patroon wilt scheiden en druk vervolgens op  om het te scheiden. In dit voorbeeld wordt het patroon gescheiden tussen "T" en "a".

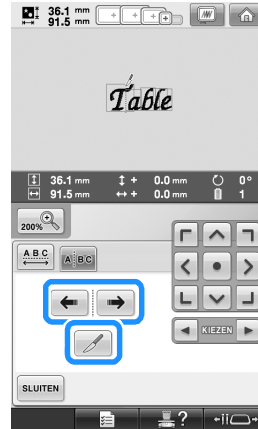

### Opmerking

- Een gescheiden letterpatroon kan niet worden gecombineerd.

- 4 Selecteer met  en  een patroon en pas vervolgens de letterspaciëring aan met

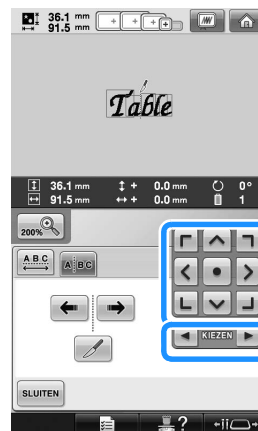

5 Druk op **SLUITEN**.

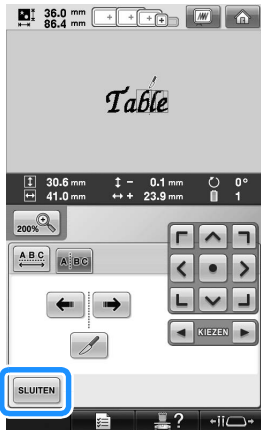

## De draden tussen tekens afknippen

Wanneer de machine is ingesteld op het afknippen van de draden tussen de tekens, zorgt dit voor een reductie van het aantal springsteken tussen de tekens en van de overige benodigde handelingen na het borduren. Het borduren vergt echter wel meer tijd wanneer de draden na elk teken moeten worden afgeknipt.

1 Druk op **A% C** zodat deze verandert in **A% C**.



- Telkens wanneer u op de toets drukt, wordt de instelling in- of uitgeschakeld.

**A% C**  
Draden worden niet afgeknipt.



**A% C**  
Draden worden afgeknipt.

## De draaddichtheid wijzigen (alleen bij geselecteerde teken- en kaderpatronen)

De draaddichtheid van sommige teken- kaderpatronen kan worden gewijzigd. U kunt een instelling opgeven tussen 80% en 120%, in stappen van 5%.

1 Druk op **W**.



► Het volgende scherm wordt weergegeven.

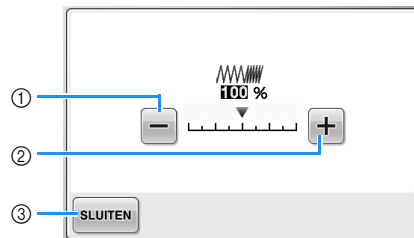

- 1 Selecteert een lagere draaddichtheid
- 2 Selecteert een hogere draaddichtheid
- 3 Druk op deze toets om dit scherm te sluiten.

### ■ Selecteert een lagere/hogere draaddichtheid



Minder ←

Standaard →

Meer

- 2 **Druk op de toetsen om de gewenste draaddichtheid te selecteren.**  
Elke keer als u op een toets drukt, wordt de draaddichtheid verhoogd of verlaagd.
  - Selecteer "100%" om het patroon terug te zetten op de oorspronkelijk draaddichtheid (standaard).
- 3 **Nadat u de gewenste wijzigingen hebt doorgevoerd, drukt u op .**
  - ▶ Het patroonbewerkingsscherm wordt opnieuw weergegeven.

### Meerkleurentekst opgeven

De geselecteerde tekens van het alfabetpatroon (op pagina 159) zijn ingesteld op zwart. U kunt de kleur van alle tekens wijzigen met de draadkleurwisselingstoets. Als u de kleur van afzonderlijke tekens wilt wijzigen, drukt u op de Meerkleurentoets om deze in te schakelen en geeft u vervolgens voor elk teken de kleur op.

- 1 Druk op  zodat deze verandert in .



- Telkens wanneer u op de toets drukt, wordt de instelling in- of uitgeschakeld.



Meerkleurige tekst uitgeschakeld

Meerkleurige tekst ingeschakeld

- Zie "De kleuren van het patroon wijzigen" op pagina 190 voor informatie over het wijzigen van de draadkleur.

### De kleuren van het patroon wijzigen

U kunt de kleuren van het patroon wijzigen en een voorbeeldweergave van het resultaat bekijken op het scherm.

Door de kleuren van het patroon te wijzigen, kunt u hetzelfde patroon op verschillende manieren bekijken.

Als de kleuren draad zijn vastgelegd in een kleurenpalet dat u hebt gebruikt om kleuren te wijzigen, kunt u aan de draadklossen de beschikbare kleuren draad toewijzen. Het patroon op het scherm wordt weergegeven in kleuren die praktisch gelijk zijn aan de werkelijke kleuren draad.

Hierbij worden de kleuren van alle patronen gewijzigd, niet alleen die van het patroon dat wordt bewerkt.

- 1 Druk op .



- ▶ Het scherm met de tabel van 64 borduurdraden verschijnt.

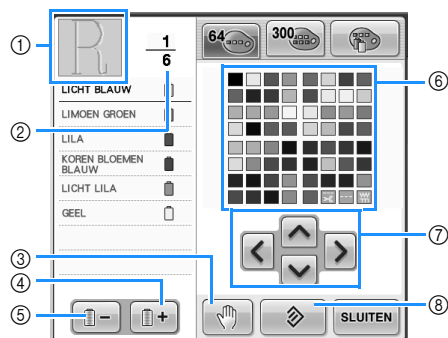

- ① Het deel van het patroon in de kleur dat boven in het scherm met de draadkleurvolgorde wordt weergegeven, is het deel waarvan de kleur wordt gewijzigd.
- ② Geeft het aantal draadkleurwisselingen aan. De bovenste waarde geeft de positie in de borduurvolgorde aan voor de kleur die boven in het scherm met de draadkleurvolgorde wordt weergegeven; de onderste waarde geeft het totale aantal draadkleurwisselingen aan.



- ③ Geef pauselocaties op. (Zie "Pauzelocaties opgeven vóór het borduren" op pagina 140.)
- ④ Selecteert de volgende kleur in het scherm met de draadkleurvolgorde.
- ⑤ Selecteert de vorige kleur in het scherm met de draadkleurvolgorde.
- ⑥ Kleurenpalet  
Selecteer een kleur uit dit palet.
- ⑦ Gebruik deze toetsen om een kleur uit het kleurenpalet te selecteren.
- ⑧ Druk op deze toets om terug te keren naar de oorspronkelijke kleur.

**2** Druk op en tot de kleur die moet worden gewijzigd boven in het scherm met de draadkleurvolgorde wordt weergegeven.

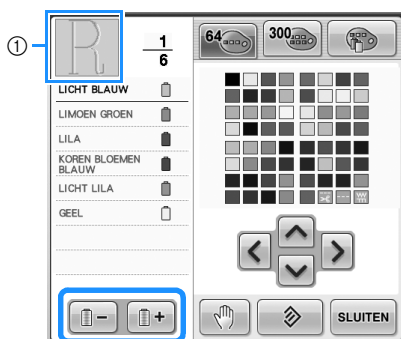

- ① De kleur draad voor het deel van het patroon dat bovenin wordt weergegeven, wordt gewijzigd.

**3** Druk op , , en om de nieuwe kleur te selecteren uit het kleurenpalet.

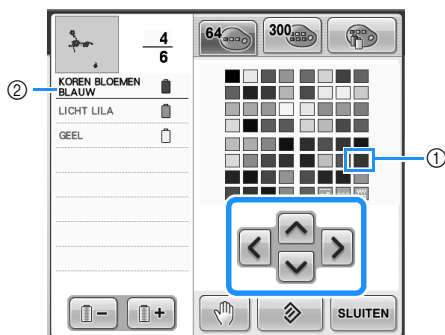

- ① De kleur die vergroot wordt weergegeven, is de kleur die is geselecteerd.
  - ② Geef de naam weer van de kleur draad die is geselecteerd
- In het patroonweergavevlak wordt de kleur van het geselecteerde deel van het patroon gewijzigd.

**4** Druk op .

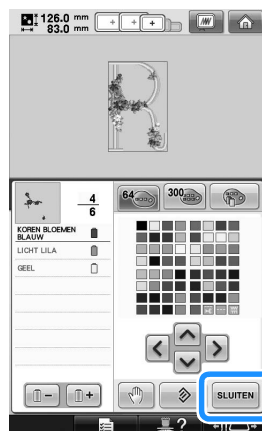

- De kleurwijziging wordt bevestigd.
- Het patroonbewerkingsscherm wordt opnieuw weergegeven.

#### Memo

- Druk op om pauselocaties op te geven. (Zie "Pauzelocaties opgeven vóór het borduren" op pagina 140 voor meer informatie.)
- U kunt het kleurenpalet wijzigen in een eigen palet dat de kleuren draad aangeeft die u tot uw beschikking hebt. (Zie "Een eigen palet maken" op pagina 200.)

5

## Herhaalpatronen ontwerpen

Met de randfunctie kunt u steken creëren met herhaalpatronen. U kunt ook de ruimte tussen de patronen binnen een herhaalpatroonsteek aanpassen.

1 Druk op .



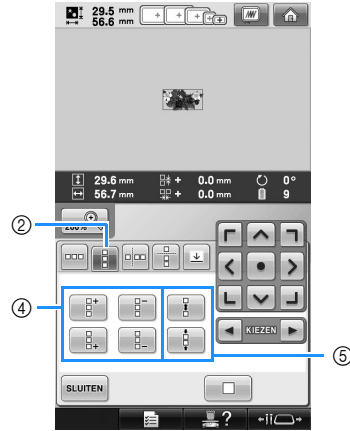
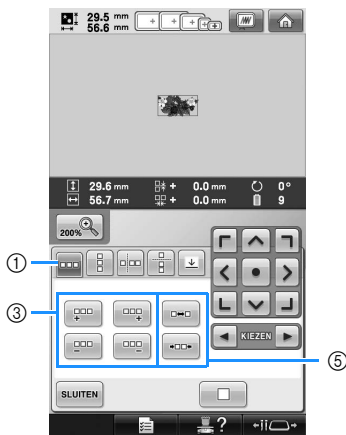

2 Selecteer de richting waarin u het patroon wilt herhalen.



- ① Horizontale richting
- ② Verticale richting
- ③ Horizontale toetsen herhalen en verwijderen
- ④ Verticale toetsen herhalen en verwijderen
- ⑤ Afstandstoetsen

► De patroonrichtingindicator verandert naar gelang de richting die u hebt geselecteerd.

3 Met  herhaalt u het patroon links en met  herhaalt u het patroon rechts.

- Druk op  om het linkerpatroon te verwijderen.
- Druk op  om het rechterpatroon te verwijderen.

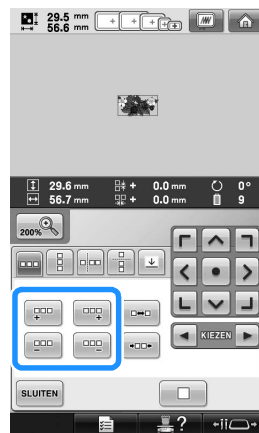



#### 4 Pas de ruimte van het herhaalpatroon aan.

- Als u de ruimte wilt verbreden, drukt u op

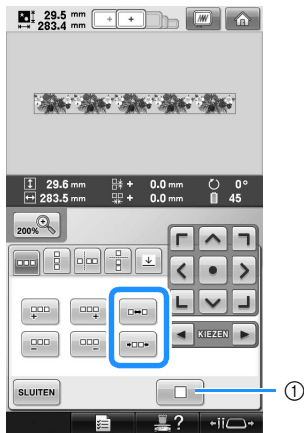

- Als u de ruimte wilt versmallen, drukt u op



- ① Druk op  om een herhaalpatroon weer te veranderen in één enkel patroon.



#### Memo

- U kunt alleen de ruimte van de patronen in het rode kader aanpassen.

#### 5 Voltooi de herhaalpatronen door stap 2 t/m 4 te herhalen.

#### 6 Nadat u de gewenste wijzigingen hebt doorgevoerd, drukt u op .

Het patroonbewerkingsscherm wordt opnieuw weergegeven.



#### Memo

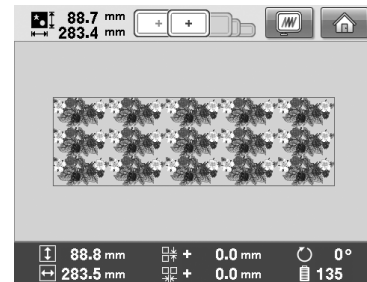

- Wanneer er twee of meer patronen zijn, worden alle patronen samengevoegd als een patroon in het rode kader.



- Wanneer u de richting verandert waarin het patroon wordt herhaald, worden alle patronen in het rode kader automatisch gegroepeerd als één herhaaleenheid. In het volgende gedeelte wordt uitgelegd hoe u een element van een herhaalpatroon herhaalt.

- **Eén element van een herhaalpatroon herhalen**  
Met de knipfunctie kunt u één element van een herhaalpatroon selecteren om alleen dat element te herhalen. Met deze functie kunt u complexe herhaalpatronen ontwerpen.

**1 Kies de richting waarin het herhaalpatroon wordt geknipt.**

- Druk op  om horizontaal te knippen.
- Druk op  om verticaal te knippen.

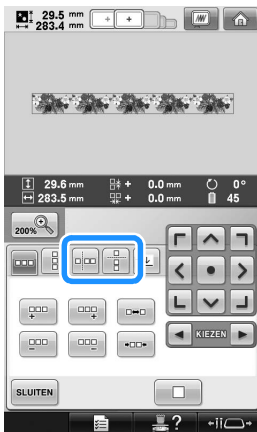

- De patroonrichtingindicator verandert naar gelang de richting die u hebt geselecteerd.

**2 Met  en  selecteert u kniplijn.**

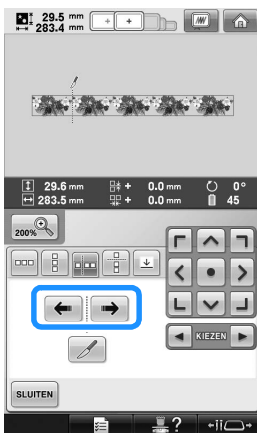

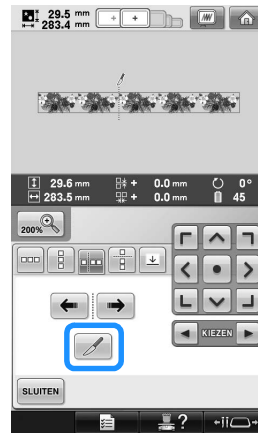

- De kniplijn verplaatst zich.

**3 Druk op .**



- Het herhaalpatroon wordt verdeeld in afzonderlijke elementen.

**4 Druk op .**

**5 Met  en  selecteert u het element dat u wilt herhalen.**

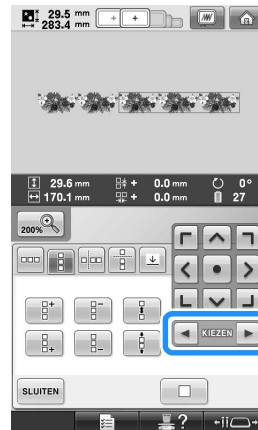

**6 Herhaal het geselecteerde element.**

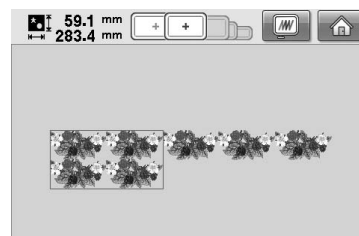

## 7 Nadat u de gewenste wijzigingen hebt doorgevoerd, drukt u op .

Het patroonbewerkingsscherm wordt opnieuw weergegeven.



### Opmerking

- Als u een herhaalpatroon in afzonderlijke elementen hebt geknipt, kunt u niet terugkeren naar het oorspronkelijke herhaalpatroon.
- U kunt elk element afzonderlijk bewerken in het bewerksscherm. Zie "Het patroon selecteren dat moet worden bewerkt" op pagina 182.

### ■ Draadmarkeringen toeekennen

Door draadmarkeringen te naaien kunt u gemakkelijk patronen uitlijnen wanneer u een reeks patronen naait. Wanneer u een patroon hebt voltooid, wordt met het laatste stukje draad een draadmarkering in de vorm van een pijl genaaid. Wanneer u een reeks patronen naait, positioneert u de daarna te naaien ontwerpen aan de hand van de punt van die pijl.



### Memo

- Wanneer u afzonderlijke patronen herhaald naait, kunt u alleen draadmarkeringen naaien rond de omtrek van het patroon.

## 1 Druk op .

## 2 Druk op .

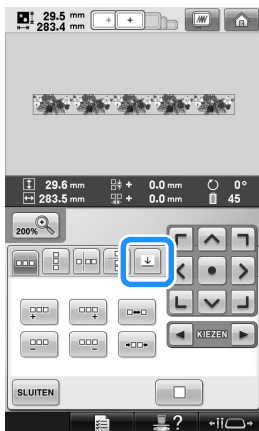

## 3 Druk op om de draadmarkering die u wilt naaien te selecteren.

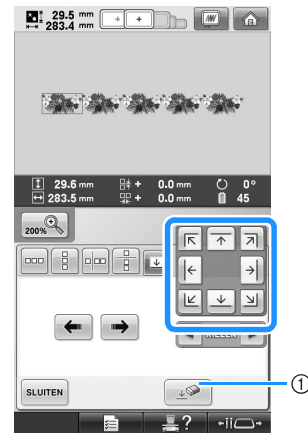

- ① Druk op deze toets om de draadmarkeringstelling te annuleren.



### Memo

- Wanneer er twee of meer elementen zijn, selecteert u met  en  of  en  een patroon waaraan u draadmarkeringen wilt toeekennen.

## 4 Druk op .

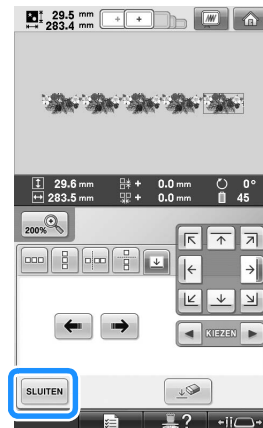

### Opmerking

- Als u het gecombineerde randpatroon draait in het borduurinstellingsscherm, wordt de draadmarkering verwijderd.

## ■ Kleursorteren herhaalpatronen

Druk op **NAAIEN** om automatisch de naai volgorde van de kleuren te wijzigen voor gecombineerde randpatronen, zodat u dezelfde kleur in één keer kunt naaien. Zo kunt u verder naaien zonder steeds weer de bovendraad te verwisselen, of de naai volgorde handmatig te wijzigen.

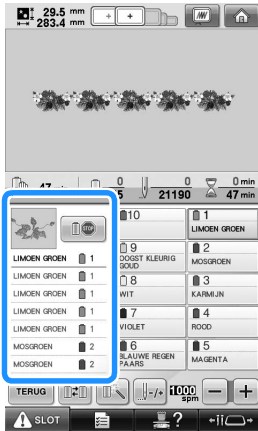



### Memo

- In gecombineerde steekpatronen met twee of meer randpatronen of andere patronen gecombineerd met randpatronen, wordt alleen de volgorde van de randpatronen gewijzigd.
- Wanneer u een groep van twee of meer patronen met randpatronen herhaalt, wordt de naai volgorde gewijzigd zodat u dezelfde kleur aan één stuk kunt naaien in elk patroon.
- Wanneer u het herhaalpatroon naait zonder kleuren te sorteren, zie dan "Herhaalpatronen naaien zonder kleuren te sorteren" op pagina 196.

## ■ Herhaalpatronen naaien zonder kleuren te sorteren

Bewerk het patroon volgens onderstaande procedure om het herhaalpatroon te naaien zonder kleuren te sorteren.

- 1 Creëer de gecombineerde randborduurpatronen (Zie p. 192 t/m 193).
- 2 Druk op . De knop ziet er dan als volgt uit: .

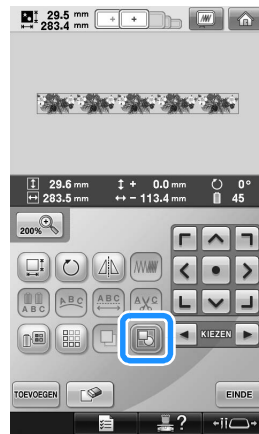

► Randfunctie wordt geannuleerd.

- 3 Druk zo nodig op  om de patronen te groeperen.

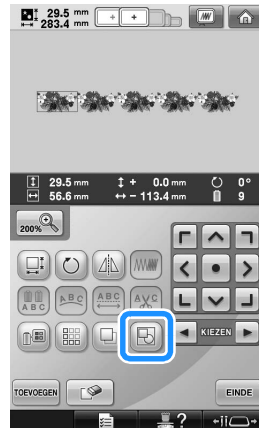

► Alle patronen die zijn weergegeven in het patroonweergavevlak worden gegroepeerd.

- 4** Druk op  om zo nodig de draadmarkering te naaien. Druk vervolgens op **SLUITEN**. (Zie pagina 195.)

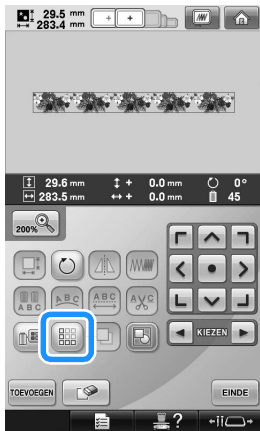

- 5** Druk op **EINDE** en vervolgens op **NAAIEN**.



## ■ Het patroon herhaaldelijk naaien

Nadat u het herhaalpatroon hebt gecreëerd, plaatst u de stof opnieuw in de ring, en gaat u door met naaien voor het volgende patroon.

### Memo

- Met het optionele randborduurraam kunt u de de stof gemakkelijk in de ring plaatsen zonder het borduurraam los te maken van de machine.

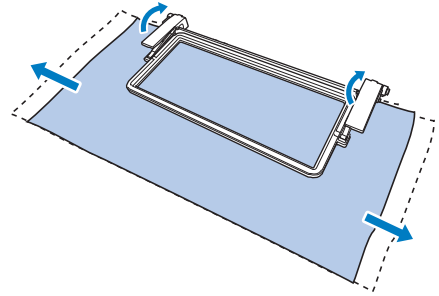

- 1** Creëer het herhaalpatroon met de draadmarkering in het midden van het eind van het patroon.

Zie "Draadmarkeringen toekennen" op pagina 195.

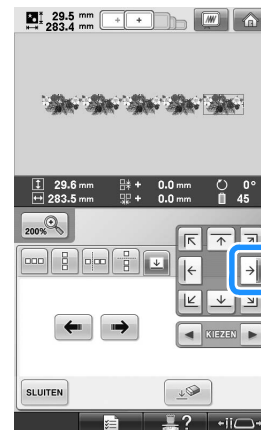

- 2** Druk op **SLUITEN** en vervolgens op **NAAIEN**.

5

- 3** Druk op  en druk vervolgens op de start/stop-knop om te beginnen met borduren.

- ▶ Wanneer het borduren is voltooid, wordt de draadmarkering genaaid met de laatste draadkleur.

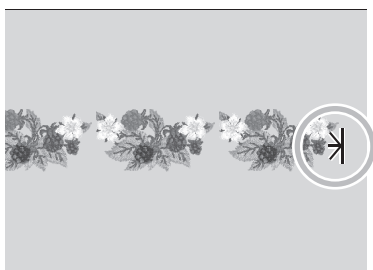

- 4** Verwijder het borduurraam.

- 5** Span de stof opnieuw in het borduurraam.



**Opmerking**

- Pas de positie van de stof aan zodat het borduurvlak voor het volgende patroon zich binnen het borduurvlak van het borduurvel bevindt.

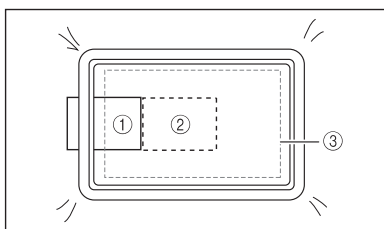



- ① Eerst geborduurde patroon
- ② Positie van patroon dat daarna moet worden geborduurd
- ③ Borduurvlak van borduurvel

- 6** Bevestig het borduurraam aan de machine en druk vervolgens op  in het borduurinstellingsscherm.

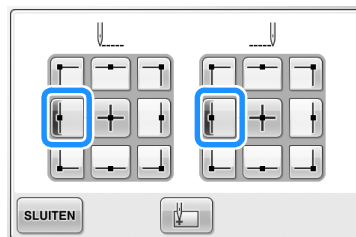

- 7** Druk op  om de beginpositie boven in het midden van het patroon te plaatsen.



- 8** Druk op .

- 9** Druk op .

- Als u de ingebouwde camera niet gebruikt om het borduurvlak aan te passen, zie dan "De borduurpositie wijzigen" op pagina 99.



- 10 Druk op  om de rasterlijnen weer te geven.

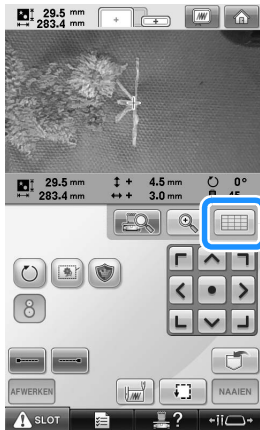

- 11 Druk op de plaatsingstoetsen om het borduurraam te verplaatsen totdat de draadmarkering op de stof is uitgelijnd met het beginpunt in het cameraweergavevenster.

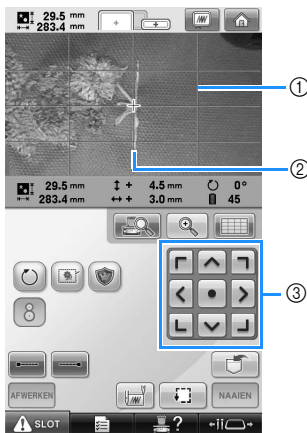

- ① Rasterlijnen  
② Draadmarkering op de stof  
③ Plaatsingstoetsen

- Druk op  om de borduurpositie te controleren.

### Memo

- Druk op  om de cameraweergave te vergroten. Door de cameraweergave te vergroten kunt u de naaldpositie van het patroon goed benaderen door het borduurraam telkens een stukje te verplaatsen.

- 12 Als u de patroonpositie niet kunt uitlijnen met de plaatsingstoetsen, plaats dan de stof opnieuw in de ring en lijn de positie opnieuw uit met de plaatsingstoetsen.

### Opmerking

- Roteer het patroon niet in het borduurinstellingenschermb nadat u de positie van het gecombineerde randpatroon hebt uitgelijnd. Wanneer u het patroon roteert in het borduurinstellingenschermb kunt u het patroon niet goed uitgelijnd naaien, zelfs als de draadmarkering en het beginpunt zijn uitgelijnd in het cameraweergavevenster.

- 13 Druk hierop  om terug te keren naar het vorige scherm.

- 14 Verwijder de draadmarkering.

- 15 Druk op .

- 16 Druk op  en druk vervolgens op de start/stop-knop om te beginnen met borduren.

## Een eigen palet maken

U kunt een eigen palet maken met de draadkleuren die u het meest gebruikt. U kunt draadkleuren selecteren in de uitgebreide lijst draadkleuren van negen verschillende draadmerken. U kunt elke gewenste kleur selecteren en naar uw eigen kleurenpalet verplaatsen.





### Opmerking

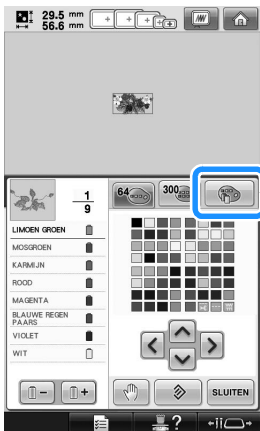

- Bij sommige machinemodellen staan er mogelijk al 300 Robison-Anton draadkleuren in het eigen kleurenpalet.
- U kunt deze geheel wissen of het eigen kleurenpalet terugzetten in de oorspronkelijke fabrieksinstelling. Bezoek de website "<http://solutions.brother.com>" voor het programma om de eigen kleurkaart te wissen/herstellen en aanwijzingen.

Alvorens een eigen kleurkaart te creëren, selecteert u een patroon en geeft u het patroonbewerkingsscherm weer. (Zie pagina 46 en 74.)

- 1** Druk op  en druk vervolgens op



- 2** Gebruik     om te kiezen waar u een kleur wilt toevoegen in het eigen kleurenpalet.

- U kunt in het eigen kleurenpalet kleuren kiezen door het scherm aan te raken met de aanraakstift.
- U kunt door 100 kleuren tegelijk schuiven met  en  in het eigen kleurenpalet.

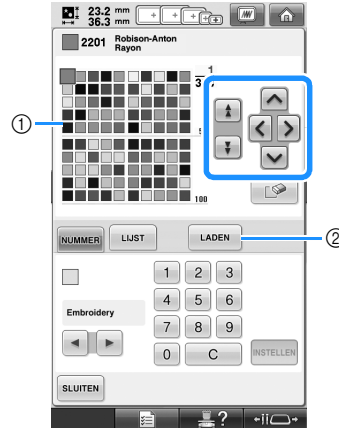

- ① Eigen palet
- ② Druk op  om de programma's voor wissen en herstellen te downloaden van de website

- 3** Gebruik   om een van de draadmerken in de machine te selecteren.

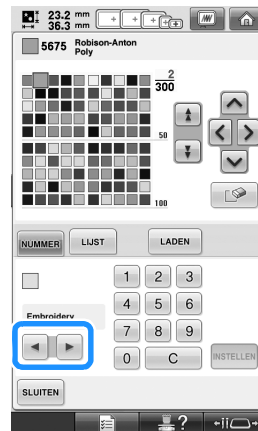

**4** Gebruik **1 2 3 4 5 6**  
**7 8 9 0** om een 4-cijferig  
nummer van een kleur in te voeren.

- Als u een fout maakt, druk u op **C** om het ingevoerde nummer te verwijderen. Voer vervolgens het juiste nummer in.

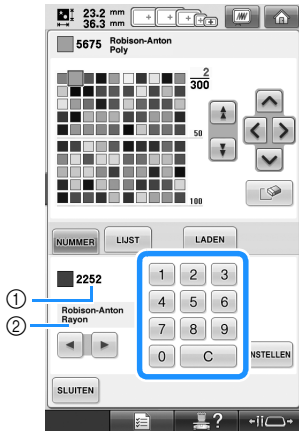

- ① Ingevoerd draadkleurnummer
- ② Draadmerk

**5** Druk op **INSTELLEN**.

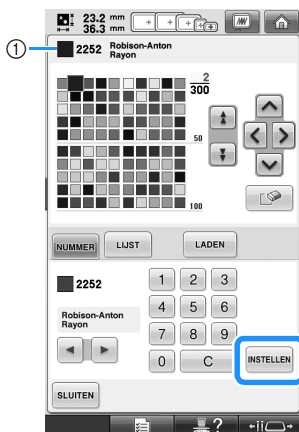

- ① Geselecteerde draadkleur
- ▶ De geselecteerde draadkleur is in het eigen kleurenpalet geplaatst.





### **Opmerking**

- Als u niet drukt op **INSTELLEN** wordt het draadkleurnummer niet gewijzigd.

**6** Herhaal de vorige stappen tot u alle gewenste draadkleuren hebt opgegeven.

- Als u een opgegeven kleur uit het palet wilt verwijderen, drukt u op .

### **Opmerking**

- Wanneer u de eigen kleurkaart samenstelt, drukt u direct op , ,  of op  of op het volgende vierkantje om de volgende kleur in te stellen na elke selectie. De machine gaat niet automatisch door naar het volgende vierkantje.

**7** Druk op **SLUITEN** om terug te keren naar het oorspronkelijke scherm.

■ Een kleur uit de lijst toevoegen aan het eigen palet

**1** Herhaal de vorige stap **1** op pagina 200.

**2** Druk op **LIJST** om de draadlijst weer te geven.

**3** Gebruik   om een draadkleur te selecteren.

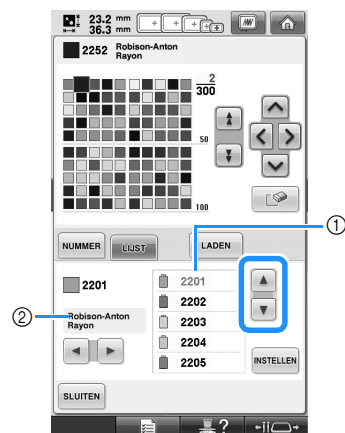

- ① Draadlijst
- ② Draadmerk





**4** Druk op **INSTELLEN**.

5

- 5** Herhaal de vorige stappen tot u alle gewenste draadkleuren hebt opgegeven.
- Als u een opgegeven kleur uit het palet wilt verwijderen, drukt u op  .



### Opmerking

- Wanneer u de eigen kleurkaart samenstelt, drukt u direct op , ,  of op  of op het volgende vierkantje om de volgende kleur in te stellen na elke selectie. De machine gaat niet automatisch door naar het volgende vierkantje.

- 6** Druk op  om terug te keren naar het oorspronkelijke scherm.

## Een kleur kiezen in het eigen palet

U kunt een kleur kiezen uit de maximaal 300 kleuren die u in het eigen palet hebt geplaatst.

- 1** Druk op  .



- Het scherm met de tabel van 64 borduurdraden verschijnt.

- 2** Druk op  .

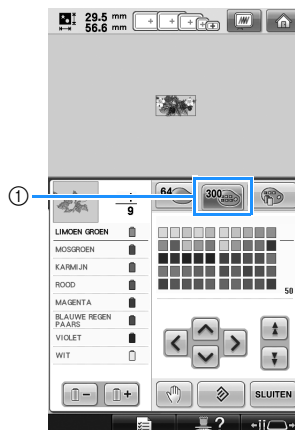

- ① Eigen-kleurwijzigingstoets
- Het eigen kleurpalet (300 borduurdraden) verschijnt.

**3** Druk op om een nieuwe kleur te kiezen uit het kleurenpalet.

- Gebruik en om door het eigen kleurenpalet te schuiven.
- Druk op om terug te keren naar de oorspronkelijke kleur.
- U kunt in het eigen kleurenpalet (300 borduurdraden) kleuren kiezen door het scherm aan te raken met de aanraakstift.

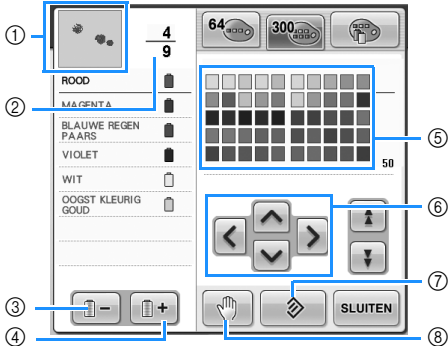

- 1 Het deel van het patroon in de kleur dat boven in het scherm met de draadkleurvolgorde wordt weergegeven, is het deel waarvan de kleur wordt gewijzigd.
  - 2 Geeft het aantal draadkleurwisselingen aan. De bovenste waarde geeft de positie in de borduurvolgorde aan voor de kleur die boven in het scherm met de draadkleurvolgorde wordt weergegeven; de onderste waarde geeft het totale aantal draadkleurwisselingen aan.
  - 3 Selecteert de vorige kleur in het scherm met de draadkleurvolgorde.
  - 4 Selecteert de volgende kleur in het scherm met de draadkleurvolgorde.
  - 5 Kleurenpalet  
Selecteer een kleur uit dit palet.
  - 6 Met deze pijlen navigeert u de kleurselectie in het kleurenpalet.
  - 7 Druk op deze toets om terug te keren naar de oorspronkelijke kleur.
  - 8 Geeft pauzelocaties op. (Zie "Pauzelocaties opgeven vóór het borduren" op pagina 140.)
- ▶ Op het scherm worden de gewijzigde kleuren weergegeven.

**4** Druk op .



**Memo**

- Druk op om pauzelocaties op te geven. Zie "Pauzelocaties opgeven vóór het borduren" op pagina 140 voor meer informatie.

**Een patroon kopiëren**

**1** Druk op .



▶ De kopie ligt boven op het originele patroon.

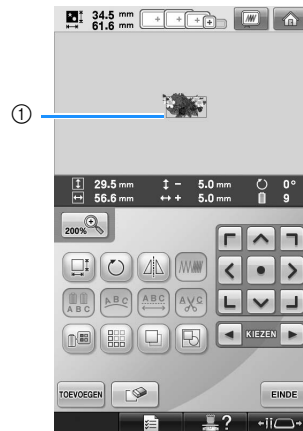

① Gekopieerd patroon



**Opmerking**

- Wanneer meerdere patronen worden weergegeven op het scherm, wordt alleen het patroon dat is geselecteerd met en gekopieerd.
- Verplaats en bewerk elk gekopieerd patroon individueel.

## Patronen bewerken als een groep

U kunt gecombineerde patronen groeperen en allemaal tegelijk bewerken (roteren, vergroten/verkleinen).

1 Druk op  zodat deze verandert in .

- ▶ Alle patronen die zijn weergegeven in het patroonweergavevlak worden gegroepeerd.



- Druk op  om de groepering van patronen op te heffen. Als er meerdere gegroepeerde patronen zijn, wordt de geselecteerde patroongroep opgeheven.



De weergegeven patronen worden gegroepeerd.

De geselecteerde patroongroep wordt opgeheven.

## Een patroon verwijderen

1 Druk op .



- ▶ Het volgende scherm wordt weergegeven.

2 Druk op .



- ▶ Het patroon wordt verwijderd.
- Druk op  om het verwijderen van het patroon af te breken.

### **Opmerking**

- Wanneer meerdere patronen worden weergegeven, wordt alleen het geselecteerde patroon gewist.

## Het borduurpatroon bewerken (Borduurinstellingenschermb)

In het borduurinstellingenschermb kunt u een enkel patroon bewerken wanneer patronen niet zijn gecombineerd. U kunt ook een volledig gecombineerd patroon bewerken als een enkel patroon. Bovendien kunt u de pijltoetsen gebruiken om het patroon te verplaatsen in het patroonbewerkingsschermb of om het borduurraam te verplaatsen in het borduurinstellingenschermb. Wanneer u op deze toetsen drukt, wordt het borduurraam verplaatst.

### Het gehele patroon draaien

U kunt het gehele patroon draaien.

- 1 Druk op .



► Het volgende scherm wordt weergegeven.

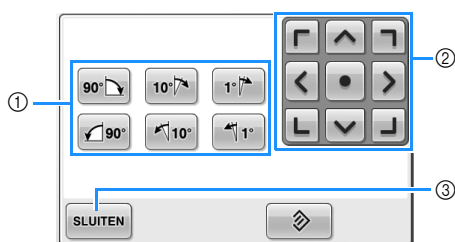

- ① Hiermee kunt u het gehele patroon draaien.
- ② Hiermee kunt u het borduurraam verplaatsen.
- ③ Druk op deze toets om dit scherm te sluiten.

- 2 Druk op deze toetsen om het patroon in de gewenste hoek te zetten.

(Zie pagina 185 voor meer informatie.)

- 3 Druk, indien nodig, op de pijltoetsen om de positie van het borduurraam te wijzigen. (Zie pagina 99 voor meer informatie.)

- 4 Nadat u de gewenste wijzigingen hebt doorgevoerd, drukt u op .

► Het borduurinstellingenschermb wordt opnieuw weergegeven.

## Een gecombineerd patroon bewerken

(Voorbeeld)



In dit deel wordt beschreven hoe u tekst kunt combineren met een bloemletterpatroon en hoe u het resultaat vervolgens kunt bewerken.

1 Druk op **AB**.



2 Selecteer **G**.



► Dit patroon wordt geplaatst in het midden van het borduurvlak.

3 Druk op **INSTELLEN** om het patroon te selecteren.

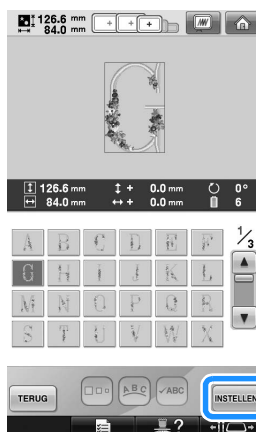

► Het patroonbewerkings scherm wordt weergegeven.

4 Druk op **TOEVOEGEN**.



► Het patroontypekeuzescherf wordt opnieuw weergegeven.



5 Druk op **AA**.



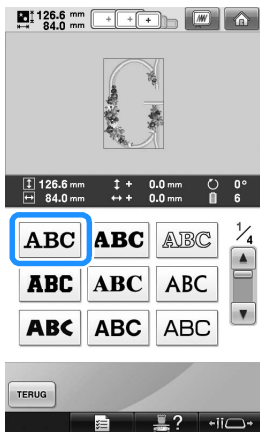

6 Druk op **ABC**.



7 Voer 'ood' in.  
Druk op de tab voor kleine letters om het tekst invoerscherm voor kleine letters weer te geven. Druk vervolgens op "o", "o" en "d".



► De geselecteerde letters worden in het midden van het borduurvlak weergegeven.

- Als u de grootte van het patroon wilt wijzigen, selecteert u "o" en drukt u vervolgens op  om de gewenste grootte te selecteren.
- Als u de tekstindeling wilt wijzigen, drukt u op  en selecteert u vervolgens de gewenste tekstindeling.

8 Druk op **INSTELLEN** nadat u de letters hebt geselecteerd.

► Het patroonbewerkingsscherm wordt weergegeven.

9 Druk op  en pas de positie van de letters aan.

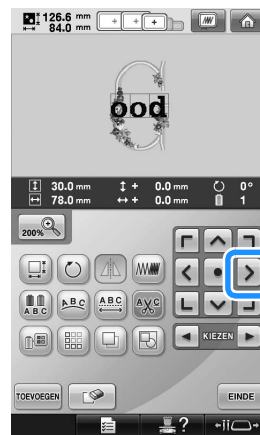

- Met een USB-muis, uw vinger of de aanraakstift sleept u de letters naar een andere plek.

10 Druk op **TOEVOEGEN**.



► Het patroontypekeuzescher wordt opnieuw weergegeven.

11 Druk op **AA** zoals eerder.



12 Druk op **ABC** om hetzelfde lettertype te selecteren en voer vervolgens "Luck" in. Nadat u op "L" hebt gedrukt, drukt u op de tab voor kleine letters om het tekst invoerscherm voor kleine letters weer te geven. Druk vervolgens op "u", "c" en "k".

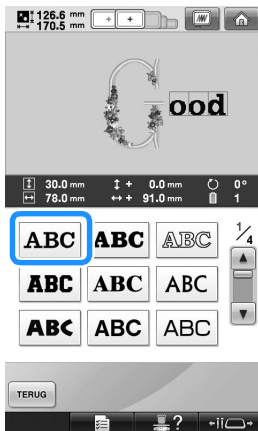

► De geselecteerde letters worden in het midden van het borduurvlak weergegeven.



13 Druk op **INSTELLEN** nadat u de tekens hebt geselecteerd.

► Het patroonbewerkingsscherm wordt weergegeven.

14 Druk op **↓** / **↙** / **→** en pas de positie van de letters aan om te zorgen dat deze goed worden uitgelijnd.



- 15** Controleer de uitlijning van het gehele patroon. Als u het patroon wilt bewerken, drukt u op  en  om het te bewerken patroon te selecteren.

Als een USB-muis is aangesloten, kunt u het patroon selecteren door erop te klikken. Verplaats de muis zodat de aanwijzer zich boven het gewenste patroon bevindt en klik op de linkermuisknop. Bovendien kunt u patronen selecteren door het scherm direct met uw vinger of de aanraakstift aan te klikken.

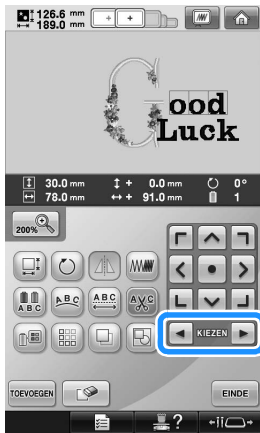

Voorbeeld: Grootte van  verkleinen.

- 16** Druk op  en  om het rode kader rond  te verplaatsen.

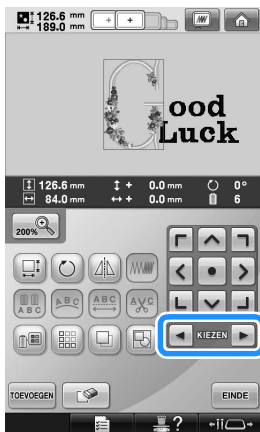

- 17** Druk op .



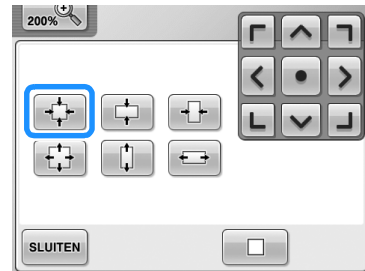

- 18** Druk op  om het patroon naar verhouding te verkleinen.



- 19** Druk op  om terug te keren naar het patroonbewerkingsscherm nadat u het patroon hebt verkleind.



- Als u andere delen van het patroon wilt aanpassen, drukt u nogmaals op  en  en past u het patroon naar wens aan.

- Als u de tekst en het patroon niet goed kunt zien, drukt u op  en vervolgens op , ,  of op  om een voorbeeldweergave te bekijken. Druk hierop  om terug te keren naar het vorige scherm.

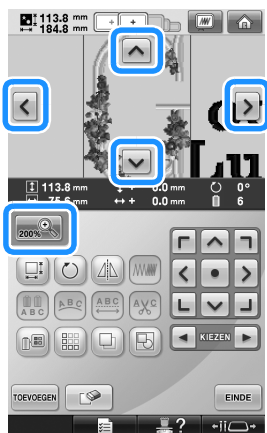

### Memo

- Druk op  om dit gecombineerde patroon te groeperen. (Zie "Patronen bewerken als een groep" op pagina 204.)

- 20** Druk op  en vervolgens op  nadat het bewerken is voltooid.

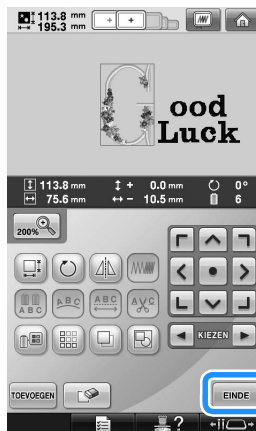

- Het borduurinstellingsscherm wordt weergegeven.



- Als u wilt terugkeren naar het patroonbewerkingsscherm, drukt u op .

## Borduurpatronen opslaan

### Geheugen van de machine

U kunt borduurpatronen opslaan die u hebt aangepast en vaak hebt gebruikt, bijvoorbeeld uw naam of andere patrooncombinaties, patronen die zijn gerooteerd of vergroot/verkleind, of patronen waarvan de borduurpositie is gewijzigd.

U kunt in totaal 1,7 MB aan patronen opslaan in het geheugen van de machine.



#### Opmerking

- Zet de machine niet uit terwijl het scherm "Opslaan" wordt weergegeven. Anders verliest u mogelijk het patroon dat u opslaat.



#### Memo

- Het duurt enkele seconden om een patroon op te slaan in het geheugen van de machine.
- Op pagina 165 vindt u informatie over het ophalen van een opgeslagen patroon.

- 1 Terwijl het patroon dat u wilt opslaan is weergegeven op het naaischerm, drukt u op



- 2 Druk op

- Druk op **SLUITEN** om terug te keren naar het vorige scherm zonder het patroon op te slaan.

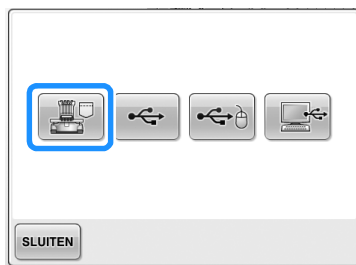

- ▶ Het scherm "Opslaan" wordt weergegeven. Wanneer het patroon is opgeslagen, verschijnt het vorige scherm automatisch.

### Als het borduurpatroon niet kan worden opgeslagen

Als het volgende scherm wordt weergegeven, kan het patroon niet worden opgeslagen omdat het geheugen van de machine vol is of omdat het patroon dat u wilt opslaan groter is dan de beschikbare hoeveelheid geheugenruimte. U moet een eerder opgeslagen patroon uit het geheugen verwijderen om het borduurpatroon te kunnen opslaan in het geheugen van de machine.



- Druk op **ANNULEREN** om het opslaan af te breken.

■ Opgeslagen gegevens verwijderen

1 Druk op .

► De lijst met patronen wordt weergegeven.

2 Selecteer het patroon dat moet worden verwijderd.

Druk op het patroon.

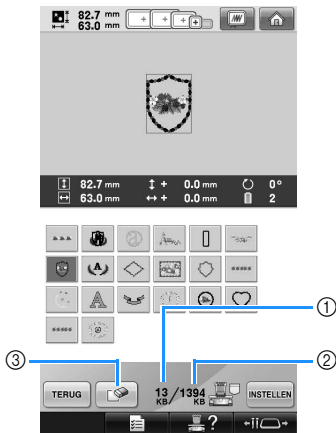
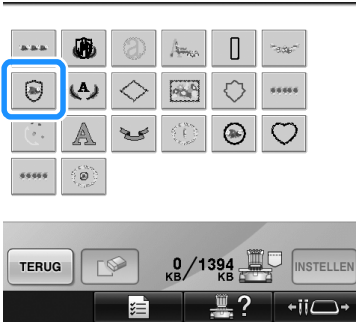

- ① Geeft aan hoeveel geheugen het geselecteerde patroon in beslag neemt.
- ② Geeft de hoeveelheid beschikbare ruimte weer in het geheugen van de machine.
- ③ Druk op deze toets om het geselecteerde patroon te verwijderen.
- Als een verkeerd patroon is geselecteerd of als u een ander patroon wilt selecteren, drukt u op het gewenste patroon.

3 Druk op .

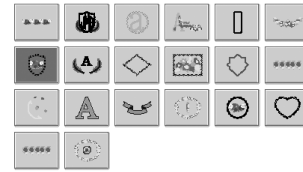

► Het volgende scherm wordt weergegeven.

4 Als u de gegevens wilt verwijderen, drukt u op .



► Het patroon wordt verwijderd en als er voldoende ruimte is, verschijnt het vorige scherm automatisch.

- Druk op  om het verwijderen af te breken.

5 Als er onvoldoende ruimte is, verwijdert u een ander patroon.

► Als de borduurgegevens zijn opgeslagen, wordt het vorige scherm automatisch weergegeven.

- Het opslaan van de gegevens duurt ongeveer 10 seconden.

 **Opmerking**

- Zet de machine niet uit terwijl de melding "Opslaan" wordt weergegeven, anders kunnen de patroongegevens die worden opgeslagen, verloren raken.

## ■ Opgeslagen patronen ophalen

Zie de pagina "Een borduurpatroon selecteren" voor het medium dat wordt gebruikt. (Zie pagina 165 voor patronen die zijn opgeslagen op de machine.) (Zie pagina 173 voor patronen die zijn opgeslagen op een USB-medium.)

## USB-medium

Wanneer u borduurpatronen van de machine naar een USB-medium wilt zenden, plaatst u het USB-medium in de USB-poort van de machine.



### Memo

- Sommige USB-media kunt u mogelijk niet gebruiken op deze machine. Meer bijzonderheden vindt u op onze website "<http://solutions.brother.com>".
- Naar gelang het soort USB-medium dat u gebruikt, sluit u het USB-apparaat direct aan op de USB-poort van de machine of sluit u de USB-lees-schrijfeenheid aan op de USB-poort van de machine.
- U kunt het USB-medium op elk moment aansluiten of verwijderen.

- 1 Druk op  wanneer het patroon dat u wilt opslaan zich op het borduurinstellingscherm bevindt.



- 2 Sluit het USB-medium aan op de primaire (bovenste) USB-poort op de machine.

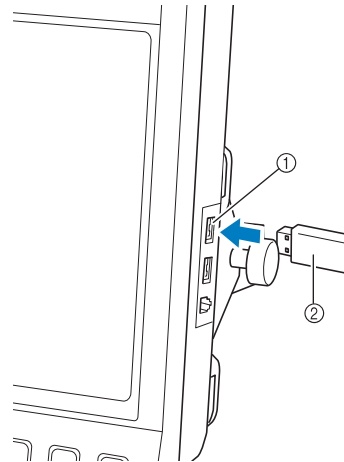

- ① Primaire USB-poort (boven) voor media
- ② USB-medium

- Wanneer u de USB-lees-schrijfeenheid aansluit op de USB-poort, zet u de kabel vast met de twee haken op het achterpaneel. Als de kabel niet is vastgezet, kan het borduurraam blijven haken achter de kabel terwijl het raam beweegt. Dan wordt het patroon mogelijk scheefgetrokken.

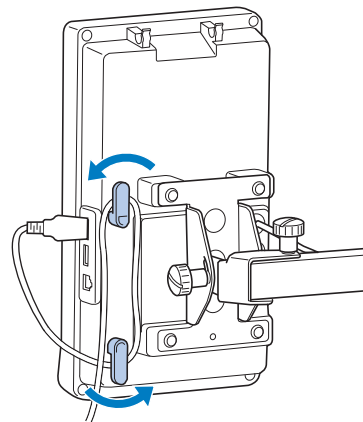



### Opmerking

- De verwerkingssnelheid kan variëren naar gelang de poort en de hoeveelheid gegevens. De primaire (bovenste) USB-poort verwerkt de gegevens sneller dan de middelste poort. Het is aan te raden om de primaire (bovenste) USB-poort te gebruiken.
- Op deze machine kunt u niet twee USB-media tegelijk gebruiken. Als u twee USB-media aansluit op de machine, wordt alleen het USB-medium dat u het eerst hebt geplaatst, gedetecteerd.
- Sluit niets anders dan een USB-medium aan op de USB-mediumpoort. Anders beschadigt u mogelijk het USB-mediumstation.

### 3 Druk op .

- Druk op  om terug te keren naar het oorspronkelijke scherm zonder op te slaan.

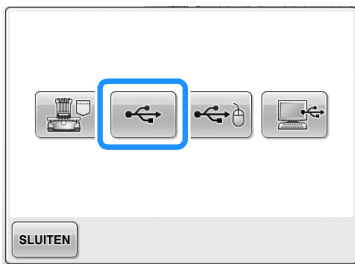

- ▶ Het scherm "Opslaan" wordt weergegeven. Wanneer het patroon is opgeslagen, keert u automatisch terug naar het oorspronkelijke scherm.



### Opmerking

- Verwijder het USB-medium niet terwijl het scherm "Opslaan" wordt weergegeven. Anders kan het USB-medium beschadigd raken of kunt u gegevens kwijtraken.
- Verwijder een USB-apparaat/medium niet uit de machine direct nadat u deze op de machine hebt aangesloten. Wacht minstens 5 seconden voordat u het USB-apparaat/medium weer verwijdert.

## Computer (USB)

Met behulp van de meegeleverde USB-kabel kan de machine op uw computer worden aangesloten en kunnen borduurpatronen worden opgeslagen op de map "Verwisselbare schijf" op de computer. In totaal kunt u ongeveer 3 MB borduurpatronen opslaan op de "Verwisselbare schijf", maar de opgeslagen borduurpatronen worden gewist wanneer u de machine uitzet.

Deze machine is compatibel met de functie Link (Verbinding). Met deze functie kunt u borduurpatronen die zijn bewerkt op een computer verzenden naar de borduurmachine. (Zie "Borduurpatronen verzenden vanaf een computer naar de machine (functie Link (Verbinding))" op pagina 176.)



### Opmerking

- Zet de machine niet uit terwijl de melding "Opslaan" wordt weergegeven, anders kunnen de patroongegevens die worden opgeslagen, verloren raken.

### 1 Sluit de USB-kabelaansluiting aan op de betreffende USB-poorten van de computer en de machine.



## 2 Zet uw computer aan en selecteer "Computer (Deze computer)".

- De USB-kabel kan worden aangesloten op de USB-poorten van de computer en van de borduurmachine, ongeacht of deze aan of uit staan.

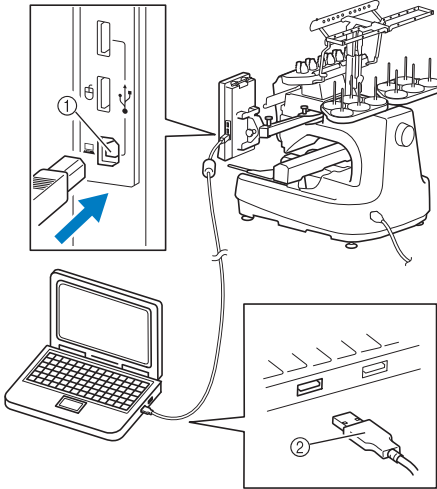

- ① USB-poort van computer  
② USB-kabelaansluiting

- ▶ Het pictogram "Verwisselbare schijf" verschijnt in "Computer (Deze computer)". op de computer.



### Opmerking

- De connectoren van de USB-kabel kunnen maar in een richting in de aansluiting worden gestoken. Als de connector moeilijk in de aansluiting gaat, moet u geen kracht gebruiken maar de stand van de connector controleren.
- Raadpleeg voor meer informatie over de locatie van de USB-poort op de computer de handleiding van het betreffende apparaat.

## 3 Druk op wanneer het patroon dat u wilt opslaan zich op het borduurinstellingscherm bevindt.



## 4 Druk op .

- Druk op **SLUITEN** om terug te keren naar het oorspronkelijke scherm zonder op te slaan.

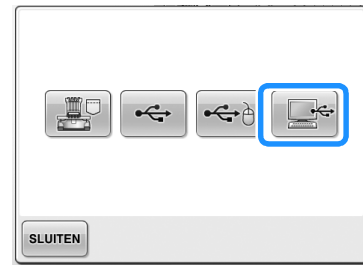

- ▶ Het patroon wordt tijdelijk opgeslagen op "Verwisselbare schijf" onder "Computer (Deze computer)".

## 5 Verplaats/kopieer de patroongegevens op "Verwisselbare schijf" die u wilt opslaan op de computer.

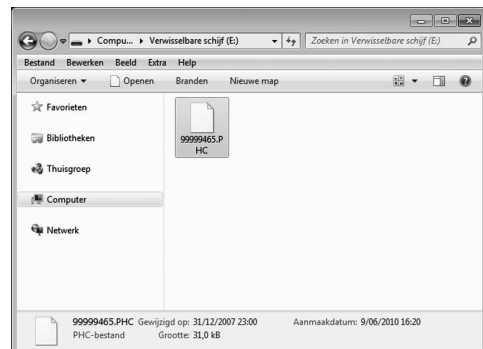



## 6

## BASISINSTELLINGEN EN HELPFUNCTIE

In dit hoofdstuk wordt het gebruik van de instellingentoets, de bedieningshandleidingstoets en de helptoets beschreven (zie pagina 41). Er wordt uitgelegd hoe u wijzigingen kunt aanbrengen in de basisinstellingen van de machine en hoe de bediening wordt weergegeven op het LCD-scherm.

<b>De instellingentoets gebruiken .....</b>	<b>218</b>
Het instellingenscherf .....	218
De schermhulplijnen wijzigen .....	220
De draadkleurgegevens wijzigen .....	222
De draadkleurinformatie selecteren voor "PES"-gegevens .....	223
Het miniatuurformaat opgeven .....	224
De achtergrondkleuren van de borduurpatronen of miniaturen wijzigen .....	224
Afknippen van springsteken / "DST" springcodes voor afknippen opgeven .....	225
Korte steken verwijderen .....	226
De resterende draadlengte opgeven.....	227
De schermbeveiligingsinstellingen wijzigen.....	227
De helderheid van het naailicht aanpassen.....	229
Het speakervolume wijzigen.....	229
De instelling voor de LED kloshouder opgeven.....	230
De draadsensor opgeven .....	230
De vorm van de aanwijzer veranderen wanneer u een USB-muis gebruikt .....	231
De maateenheden wijzigen .....	231
De taal wijzigen .....	231
<b>De bedieningshandleidingstoets gebruiken .....</b>	<b>232</b>

## De instellingentoets gebruiken

Druk op  (instellingentoets) om veel van de basisinstellingen van de machine te wijzigen.

### Het instellingenscherf

Het instellingenscherf bestaat uit vijf pagina's. Druk op  en  midden onder in het scherm tot de gewenste pagina wordt weergegeven. De toets  verschijnt op alle pagina's.

#### ■ Pagina 1

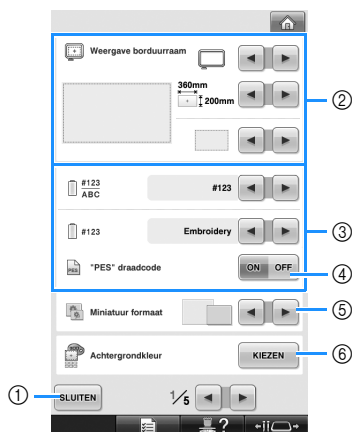

- ① Druk hierop om het opgeven van instellingen af te sluiten. De instellingen worden bevestigd en het scherm dat werd weergegeven voordat u op de instellingentoets drukte, wordt opnieuw getoond.
- ② U kunt de hulplijnen (type borduurraamhouder, grootte borduurraam, middelpuntmarkering, raster en cursor) opgeven voor het patroonweergavevlak. (Zie pagina 220.)
- ③ Weergave van de draadkleur wijzigen  
De kleurgegevens in het scherm met de draadkleurvolgorde en de gegevens over de naaldstangen kunnen worden omgeschakeld naar de kleurnaam, het kleurnummer of de borduurtijd. (Zie pagina 222.)
- ④ "PES" draadcode  
U kunt de draadkleur voor "PES"-gegevens weergeven volgens de machine-instelling of een instelling van de borduurbewerkingssoftware. (Zie pagina 223.)
- ⑤ Miniatuur formaat  
Geeft aan of afbeeldingstoetsen die verschijnen wanneer u een patroon selecteert in de patroonlijst "Klein" of "Groot" worden weergegeven. (Zie pagina 224.)
- ⑥ Borduurachtergrondkleur/  
Miniatuurachtergrondkleur  
Naargelang de kleur van het borduurwerk kunt u de achtergrondkleur van het patroonweergavevlak en de miniaturen wijzigen, zodat ze beter zichtbaar en gemakkelijker te selecteren worden. (Zie pagina 224.)

#### ■ Pagina 2

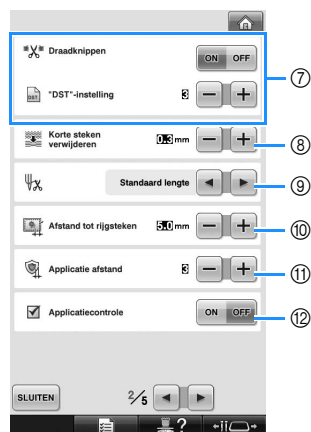

- ⑦ "DST"-instelling  
Hiermee geeft u aan of springsteken worden afgeknipt of niet. Wanneer u Tajima-borduurgegevens gebruikt (.dst), kunt u bovendien opgeven of de draad wordt afgeknipt volgens het opgegeven aantal springcodes. (Zie pagina 225.)
- ⑧ Korte steken verwijderen  
Geeft de lengte aan van korte steken die moeten worden verwijderd. (Zie pagina 226.)
- ⑨ Draadlengte  
Geeft de lengte van de bovendraad aan die blijft ingeregen in de naald nadat de draad is afgeknipt (draadlengte die door het oog van de naald wordt geleid). (Zie pagina 227.)
- ⑩ Afstand tot rijgsteken  
Geeft de afstand tussen het patroon en de rijgsteken op. (Zie pagina 126.)
- ⑪ Applicatie afstand  
Geeft de afstand tussen het applicatiepatroon en de omtrek op. (Zie pagina 127.)
- ⑫ Gebruik de applicatiecontrole wanneer u een applicatie uitvoert.



#### Opmerking

- Als de instellingen voor "DST"-instelling ⑦ of Korte steken verwijderen ⑧ zijn gewijzigd, worden de nieuwe instellingen slechts toegepast op het volgende borduurwerk.

## ■ Pagina 3

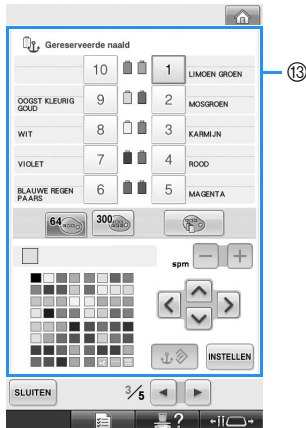

- ⑬ Gereserveerde naald  
Een bepaalde kleur draad kan worden ingesteld voor een bepaalde naaldstang. De opgegeven kleur blijft toegewezen aan de opgegeven naaldstang tot de instelling wordt geannuleerd. Ook kunt u de maximale naaisnelheid opgeven voor een naaldstang. Deze functie is niet toegankelijk via het borduurscherm. (Zie “Gereserveerde naaldstang en naaisnelheidsinstellingen” op pagina 145.)

## ■ Pagina 4

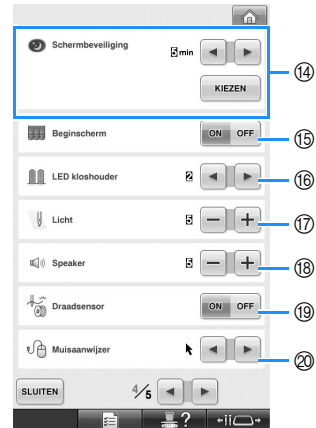

- ⑭ Schermbeveiliging  
Selecteer de tijdsduur waarna de schermbeveiliging verschijnt en verander de afbeelding van de schermbeveiliging. (Zie pagina 227.)
- ⑮ Beginscherm  
De machine kan zo worden ingesteld dat het beginscherm wordt weergegeven (ON) of niet weergegeven (OFF) wanneer u de machine inschakelt.
- ⑯ LED kloshouder  
Hiermee geeft u de instelling op van de functie LED kloshouder. LED kloshouder laat u weten wanneer de machine begint te naaien, wanneer de draad moet worden verwisseld en een fout optreedt, enz. (Zie pagina 230.)
- ⑰ Licht  
U kunt de helderheid van het naallicht aanpassen. (Zie pagina 20 of 229.)
- ⑱ Speaker  
U kunt het volume van de bedienings- en waarschuwingssignalen aanpassen. (Zie pagina 21 of 229.)
- ⑲ Draadsensor  
Zet de draadsensor aan of uit. (Zie pagina 230.)
- ⑳ Muisaanwijzer  
Verandert de vorm van de aanwijzer wanneer u een USB-muis gebruikt. (Zie pagina 231.)

## ■ Pagina 5

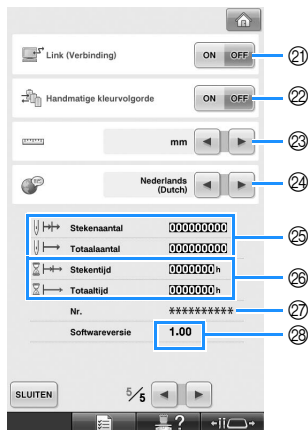

- 21 **Funcie Link (Verbinding)**  
Hiermee schakelt u de functie Link (Verbinding) uit of in. (Zie “Borduurpatronen verzenden vanaf een computer naar de machine (functie Link (Verbinding))” op pagina 176.)
- 22 **Handmatige kleurvolgorde**  
Hiermee schakelt u de functie Handmatige kleurvolgorde in of uit. (Zie “Draadkleuren selecteren/beheren voor elke naaldstang (Handmatige kleurvolgorde)” op pagina 132.)
- 23 **Maateenheden**  
Hiermee kunt u de maateenheden wijzigen die in de schermen worden weergegeven. (Zie pagina 231.)
- 24 **TALEN**  
Hiermee kunt u de schermtaal wijzigen. De toetsen en de meldingen worden in de geselecteerde taal weergegeven. (Zie pagina 231.)
- 25 **De teller Totaalaantal** geeft het totale aantal genaaide steken aan en de teller Stekenaantal geeft het aantal steken aan dat is gemaakt sinds de laatste onderhoudsbeurt van de machine.
- 26 **De teller Totaaltijd** geeft de totale tijdsduur aan dat de machine is gebruikt en de teller Stekentijd geeft de tijdsduur aan dat de machine is gebruikt sinds de laatste onderhoudsbeurt. Gebruik de tellers 25 en 26 als standaardtellingen voor het uitvoeren van periodiek onderhoud en voor het laten uitvoeren van onderhoud aan de machine.
- 27 **Het “Nr. ##”** is het nummer voor de borduurmachine.
- 28 **Versie**  
Geeft de versie aan van de software die op deze machine is geïnstalleerd. (Zie pagina 309.)



### Opmerking

- Neem contact op met uw plaatselijke erkende Brother-dealer of kijk op de website “<http://solutions.brother.com>” voor informatie over beschikbare updates.

Informatie over elke instelling worden in de volgende delen beschreven. Nadat u de gewenste instellingen hebt opgegeven, drukt u op **SLUITEN** om terug te keren naar het scherm dat werd weergegeven voor het instellingscherm.



### Opmerking

- Sommige instellingen kunt u tijdens het naaien niet veranderen.

## De schermhulplijnen wijzigen

U kunt de hulplijnen in het patroonweergavevlak instellen op het gewenste borduurraam. U kunt de hulplijnininstellingen opgeven via pagina 1/5 van het instellingscherm.

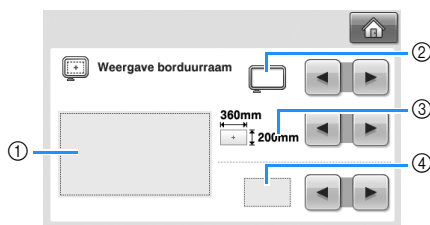

- 1 Hier kunt u zien hoe de hulplijnen met de opgegeven instellingen worden weergegeven.
- 2 **Type borduurraamhouder**  
Hiermee geeft u het type borduurraamhouder op.
- 3 **Vlak**  
Hiermee geeft het formaat van het borduurraam weer als hulplijn in het patroontypekeuzescherf. De hulplijn geeft het formaat van het borduurraam aan dat is geïnstalleerd.
- 4 **Middelpuntmarkering of rasterlijnen**  
Hiermee geeft u de rasterlijnen weer of verbergt u de middelpuntmarkering van het ontwerp.

### ■ Type borduurraamhouder

Selecteer het type borduurraamhouder naargelang het borduurraam dat u wilt gebruiken.

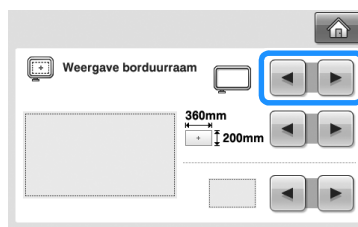

<b>Borduurraamhouder A/B (bijgeleverd)</b>	
<b>Petraam/Cilinderraam (Optioneel)</b>	
<b>Borduurraamhouder C (Optioneel)</b>	

Zie “Typen borduurramen/borduurraamhouders en waarvoor ze worden gebruikt” op pagina 91 tot 92.

## ■ Grootte van het borduurraam

Bij aankoop van de machine is het extra grote borduurraam geselecteerd.

**1** Druk op  en  om de gewenste borduurraamweergave te selecteren.

Het borduurvlak voor het gewenste borduurraam wordt weergegeven.

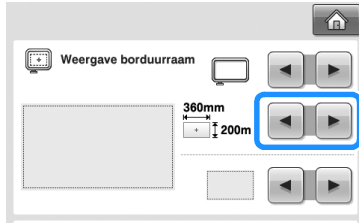

Extra groot borduurraam  
200 mm (H) × 360 mm  
(B) (7-7/8 inch (H) × 14 inch (B))



Extra groot borduurraam (optioneel)  
200 mm (H) × 300 mm  
(B) (7-7/8 inch (H) × 11-3/4 inch (B))



Groot borduurraam  
130 mm (H) × 180 mm  
(B) (5-1/8 inch (H) × 7-1/8 inch (B))



Middelgroot borduurraam  
100 mm (H) × 100 mm  
(B) (4 inch (H) × 4 inch (B))



Klein borduurraam  
40 mm (H) × 60 mm (B)  
(1-1/2 inch (H) × 2-3/8 inch (B))



Quiltraam (optioneel)  
200 mm (H) × 200 mm  
(B) (7-7/8 inch (H) × 7-7/8 inch (B))



Randborduurraam (optioneel)  
100 mm (H) × 300 mm  
(B) (4 inch (H) × 11-3/4 inch (B))



Breed petraam (optioneel)  
60 mm (H) × 360 mm  
(B) (2-3/8 inch (H) × 14 inch (B))



Geavanceerd petraam 2 (optioneel)  
60 mm (H) × 130 mm  
(B) (2-3/8 inch (H) × 5-1/8 inch (B))



Petraam (optioneel)  
50 mm (H) × 130 mm  
(B) (2 inch (H) × 5-1/8 inch (B))



Cilinderraam (optioneel)  
80 mm (H) × 90 mm (B)  
(3 inch (H) × 3-1/2 inch (B))



Rond raam (optioneel)  
ø 160 mm  
(ø 6 inch)

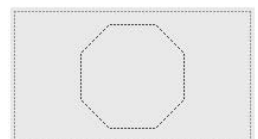

Rond raam (optioneel)  
ø 130 mm  
(ø 5 inch)



Rond raam (optioneel)  
ø 100 mm  
(ø 4 inch)



## ■ Middelpuntmarkering en rasterlijnen

Het middelpunt wordt aangegeven met een rood plusteken (+).

Bij aankoop van de machine worden de middelpuntmarkering en de rasterlijnen niet weergegeven.

- 1** Druk op  en  om aan te geven of de middelpuntmarkering en de rasterlijnen wel of niet moet worden weergegeven.

De middelpuntmarkering wordt weergegeven zoals u hebt ingesteld.

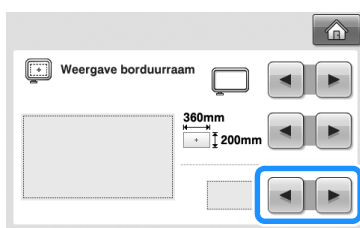

Rasterlijnen

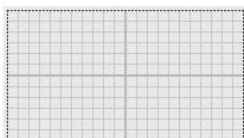

Kruisrasterlijnen



Middelpuntmarkering



Middelpuntmarkering en rasterlijnen

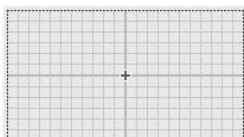

Middelpuntmarkering met kruisrasterlijnen



Geen middelpuntmarkering of rasterlijnen



## De draadkleurgegevens wijzigen



U kunt de naam van de draadkleuren, het borduurdraadnummer of de borduurtijd weergeven.

Bij aankoop van de machine is het draadkleurnummer (#123) geselecteerd.

U kunt de draadkleurweergave instellen via pagina 1/5 van het instellingenscherf.

- 1** Druk op  en  om de naam van de draadkleuren, het borduurdraadnummer of de borduurtijd weer te geven.



- 2** Wanneer het draadnummer [#123] wordt weergegeven, drukt u op  en  om een selectie te maken uit de zes borduurdraadmerken die hieronder zijn afgebeeld.





## ■ Voorbeeldweergaven

Draadkleurnummer (#123)	
Madeira Poly (Polyester)	Madeira Rayon (Rayon)
1848 Madeira Poly 1	1049 Madeira Rayon 1
1770 Madeira Poly 2	1369 Madeira Rayon 2
1986 Madeira Poly 3	1081 Madeira Rayon 3
1637 Madeira Poly 4	1037 Madeira Rayon 4
Sulky (Rayon)	Robison-Anton (Polyester)
1177 Sulky 1	5622 R-A Poly 1
1176 Sulky 2	9091 R-A Poly 2
1511 Sulky 3	5561 R-A Poly 3
1037 Sulky 4	5678 R-A Poly 4
Embroidery (Polyester)	Country (Katoen*)
513 Embroidery 1	444 Country 1
515 Embroidery 2	446 Country 2
807 Embroidery 3	158 Country 3
800 Embroidery 4	149 Country 4

\* Naar gelang het land of de streek wordt katoenachtige polyesterdraad verkocht.

Naam kleur draad	
Naam kleur	
LIMOEN GROEN 1	
MOSGROEN 2	
KARMIJN 3	
ROOD 4	

Tijd	
Tijd	
2 min 1	
1 min 2	
1 min 3	
1 min 4	

## Memo

- De kleuren draad in het scherm met de draadkleurvolgorde en in de patronen in het patroonweergavevlak worden weergegeven in de oorspronkelijke draadkleur (de kleuren draad die in de machine zijn ingebouwd). De draadkleurnummers worden weergegeven met het nummer (of het dichtstbijzijnde nummer) van het merk dat u hier opgeeft.
- De kleuren op het scherm wijken mogelijk iets af van de kleuren op de klos.

## De draadkleurinformatie selecteren voor "PES"-gegevens

U kunt de draadkleur voor "PES"-gegevens weergeven volgens de machine-instelling of een instelling van PE-DESIGN, PE-DESIGN Lite of PED-BASIC (borduurbewerkingssoftware).

(Zie "De draadkleurgegevens wijzigen" op pagina 222 voor de machine-instelling van de draadkleur.)

U kunt de "PES"-draadcode selecteren via pagina 1/5 van het instellingenscherf.

ON: De draadkleurinformatie wordt weergegeven volgens de instellingen van PE-DESIGN, PE-DESIGN Lite of PED-BASIC (borduurbewerkingssoftware)

OFF: De draadkleurinformatie wordt weergegeven volgens de machine-instelling.

Bij aankoop van de machine is "OFF" geselecteerd.

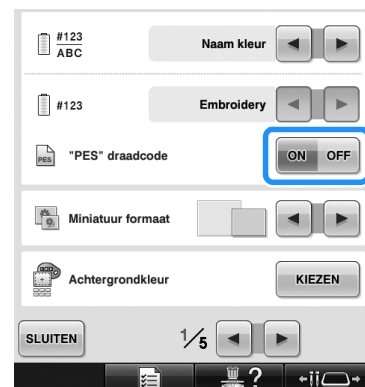

## Het miniatuurformaat opgeven

U kunt instellen of de miniatures voor de selectie van een borduurpatroon normaal of groot worden weergegeven. Het grote formaat is anderhalf maal het normale formaat.

Bij aanschaf is het normale formaat geselecteerd. Het miniatuurformaat kunt u instellen op pagina 1/5 van het instellingenscherf.

- 1 Druk op  en  om het gewenste miniatuurformaat te selecteren.



### Opmerking

- Het miniatuurformaat geeft geen verandering weer zolang u zich in het patroonkeuzescherf bevindt. Ga naar het categoriekeuzescherf en selecteer opnieuw een patrooncategorie.

## De achtergrondkleuren van de borduurpatronen of miniatures wijzigen

De achtergrondkleuren van het patroonweergavevlak en de patroonminiatures. Naargelang de patroonkleur selecteert u de gewenste achtergrondkleur uit de 66 beschikbare instellingen. U kunt verschillende achtergrondkleuren selecteren voor het patroonweergavevlak en de patroonminiatures. Bij aanschaf van de machine is de kleur grijs geselecteerd.

U kunt de achtergrondkleurinstellingen opgeven via pagina 1/5 van het instellingenscherf.

- 1 Druk op .



- 2 Druk op  of

 om te selecteren of u de achtergrondkleur van het patroonweergavevlak of de patroonminiatures wilt veranderen. Selecteer de achtergrondkleur uit de 66 beschikbare instellingen.

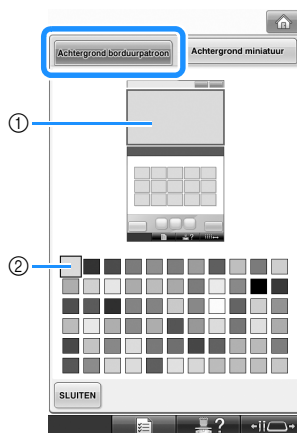

- ① Borduurachtergrondkleuren  
② Geselecteerde kleur

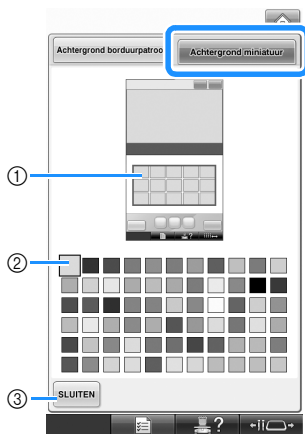

- ① Miniatuurachtergrondkleuren
- ② Geselecteerde kleur
- ③ Druk hierop **SLUITEN** om terug te keren naar het instellingenscherf.



### Memo

- De instelling blijft geselecteerd, ook al wordt de machine uitgeschakeld.

## Afknippen van springsteken / "DST" springcodes voor afknippen opgeven

U kunt aangeven of springsteken moeten worden afgeknipt of niet. Wanneer u Tajima-borduurgegevens gebruikt (.dst), kunt u bovendien opgeven of de draad wordt afgeknipt volgens het opgegeven aantal springcodes.

ON: De machine knipt de boven- en onderdraad af voor de springsteek. Wanneer u werkt met Tajima-borduurgegevens (.dst), zet de machine de springcode om in een draadknipcode, op basis van het nummer dat u opgeeft in de volgende regel.

OFF: De machine knipt echter geen springsteek of springcode in Tajima-borduurgegevens (.dst).

Bij aankoop van de machine is "ON" geselecteerd en is het aantal sprongen ingesteld op 3.

U kunt de instelling voor DST-draadknippen instellen via pagina 2/5 van het instellingenscherf.



### Opmerking

- Als de instelling is gewijzigd, wordt de nieuwe instelling alleen toegepast op het volgende borduurwerk.

- 1 Druk op **ON** of **OFF** om de gewenste instelling te selecteren.

Wanneer u "ON" hebt geselecteerd, wordt de toets als volgt weergegeven **ON OFF** ;

wanneer u "OFF" hebt geselecteerd, wordt de toets als volgt weergegeven **ON OFF** .

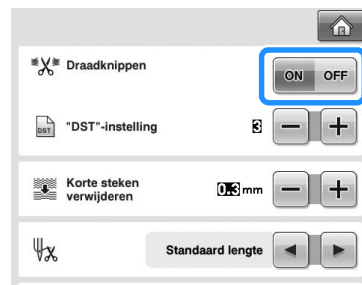

- Telkens wanneer u op de toets drukt, wordt de instelling in- of uitgeschakeld.



### Opmerking

- Deze instelling wordt niet toegepast op het afknippen van draden tussen tekens in letterpatronen. (Zie "De draden tussen tekens afknippen" op pagina 189.)



### Memo

- Het aantal springcodes kunt u niet opgeven voor andere gegevens dan Tajimaborduurgegevens (.dst).

## ■ Wanneer u werkt met Tajima-borduurgegevens (.dst)

- 2** Als "ON" is geselecteerd, drukt u op **+** en **-** om het aantal transportcodes te selecteren.

De gewenste instelling wordt weergegeven.

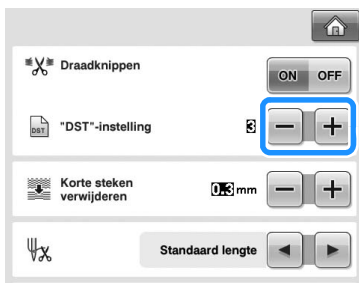

- U kunt een waarde opgeven tussen 1 en 8. Als bijvoorbeeld 3 is opgegeven, worden 3 opeenvolgende springcodes omgezet in een draadknipcode. Twee opeenvolgende springcodes worden echter niet omgezet in een draadknipcode maar worden gemaakt als springsteek (transportsteek).



### Opmerking

- U moet het springgetal instellen op dezelfde waarde als werd gebruikt toen de specifieke Tajima-gegevens werden gemaakt. Als de springgetallen niet overeenkomen, wordt de draad op een onverwacht punt afgeknipt of niet afgeknipt waar dat wel wordt verwacht.

## Korte steken verwijderen

Als u andere borduurgegevens gebruikt dan onze oorspronkelijke patronen, kan de steeklengte te klein zijn, waardoor de draad of de naald kan breken. U kunt dit voorkomen door de machine in te stellen op het verwijderen van steken met een korte steeklengte. Steken met een kleinere lengte dan u in deze functie opgeeft, kunnen worden verwijderd.

Bij aankoop van de machine is 0,3 geselecteerd (steken verwijderen met een lengte van 0,3 mm of minder).

- 1** Druk op **+** en **-** om de steeklengte te selecteren.

De gewenste afstand wordt weergegeven.

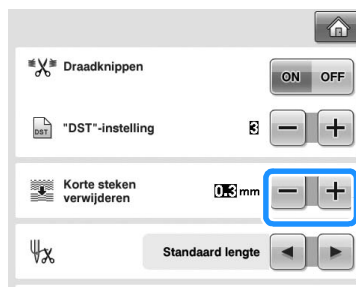

- U kunt een waarde opgeven tussen 0 en 1 mm als de maateenheid is ingesteld op mm; u kunt een waarde opgeven tussen 0 en 0,04 inch als de maateenheid is ingesteld op inch.



### Opmerking

- Als de instelling is gewijzigd, wordt de nieuwe instelling alleen toegepast op het volgende borduurwerk.

## De resterende draadlengte opgeven

Deze instelling geeft aan of het deel van de bovendraad dat in de naald ingereggen blijft nadat de draad is afgeknipt (draadgedeelte dat door het oog van de naald wordt geleid) een standaardlengte of een grote lengte heeft. Bij aankoop van de machine is "Standaard lengte" geselecteerd.

U kunt de resterende lengte van de draad instellen via pagina 2/5 van het instellingenschermbord.

### 1 Druk op en om de instelling te selecteren.

De gewenste lengte wordt weergegeven.

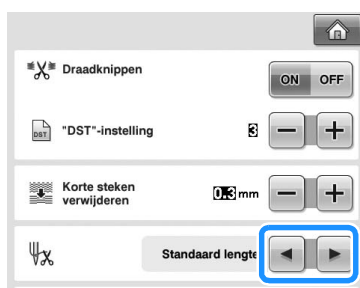

- Als de machine steken overslaat bij een standaardlengte van de draad nadat deze is afgeknipt, selecteert u "Grote lengte".
- Wanneer u metalliek draad gebruikt, selecteert u "Grote lengte".

## De schermbeveiligingsinstellingen wijzigen

### ■ De tijdsduur opgeven waarna de schermbeveiliging wordt weergegeven

De schermbeveiliging wordt weergegeven wanneer gedurende de opgegeven tijdsduur geen bewerking wordt uitgevoerd op de machine.

U kunt een instelling opgeven tussen "OFF" (0) en "60" minuten, in stappen van 1 minuut. Bij aankoop van de machine is "5 min" geselecteerd.

U kunt de schermbeveiligingsinstellingen opgeven via pagina 4/5 van het instellingenschermbord.

### 1 Druk op en om de instelling te selecteren.

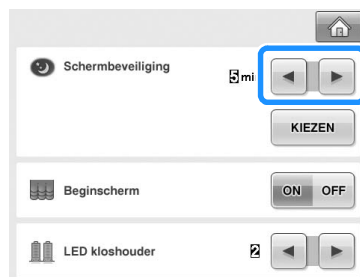

### ■ De schermbeveiligingsafbeelding wijzigen

U kunt uw eigen persoonlijke afbeeldingen selecteren voor de schermbeveiliging van uw machine. Alvorens de schermbeveiligingsafbeelding te wijzigen, bereidt u de afbeelding voor op uw computer of USB-medium.

Bij aanschaf van de machine is de standaardinstelling geselecteerd.

U kunt de schermbeveiligingsinstellingen opgeven via pagina 4/5 van het instellingenschermbord.

### Compatibele afbeeldingsbestanden

<b>Bestandstype</b>	JPEG-indeling (.jpg)
<b>Bestandsgrootte</b>	Max. 150 KB per afbeelding
<b>Bestandsafmetingen</b>	480 × 800 pixels of minder. (Als de breedte meer dan 480 pixels is, wordt de afbeelding verkleind tot een breedte van 480 pixels.)
<b>Toegestaan aantal</b>	5 of minder



### Opmerking

- Wanneer u USB-media gebruikt, zorg dan dat deze alleen uw persoonlijke afbeeldingen bevat die u wilt selecteren als schermbeveiliging.
- Mappen worden herkend. Open de map die uw persoonlijke afbeeldingen bevat.

### 1 Druk op .

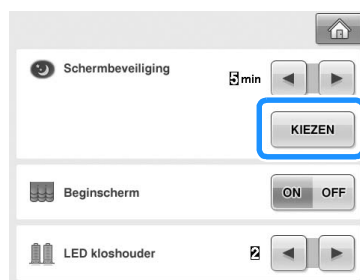

**2** Druk op **Aanpassen**.

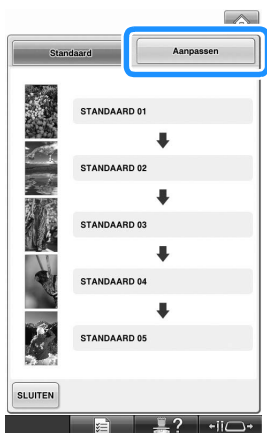

**3** Sluit het USB-medium of de computer (met een USB-kabel) waarop uw persoonlijke afbeelding zich bevindt, aan op de USB-poort van de machine.

- Zie pagina 82 voor meer informatie over USB-aansluitingen.

**4** Druk op **AANPASSEN 01** om de eerste afbeelding te selecteren.

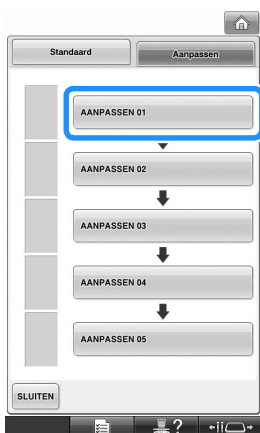

- De afbeeldingen verschijnen als een lijst in dit scherm. Selecteer het gewenste nummer om de afbeelding op te geven.

**5** Selecteer het apparaat dat u hebt aangesloten.

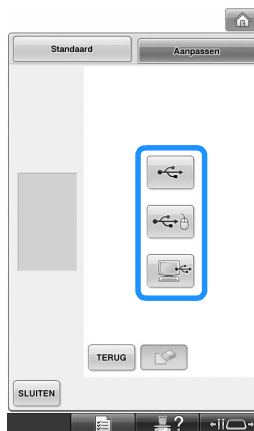

- Druk op  wanneer u een USB-medium aansluit op de primaire (bovenste) USB-poort.
  - Druk op  wanneer u een USB-medium aansluit op de middelste USB-poort.
  - Druk op  wanneer u een computer aansluit met een USB-kabel. Kopieer vervolgens uw persoonlijke afbeeldingen naar "Verwisselbare schijf" die op het bureaublad van de computer wordt weergegeven.
- Een lijst van uw persoonlijke afbeeldingen verschijnt op het scherm.
- Druk op  om de geselecteerde afbeelding te verwijderen.
  - Druk hierop **TERUG** om terug te keren naar het vorige scherm.

- 6** Druk op een bestandsnaam en druk vervolgens op **INSTELLEN**.

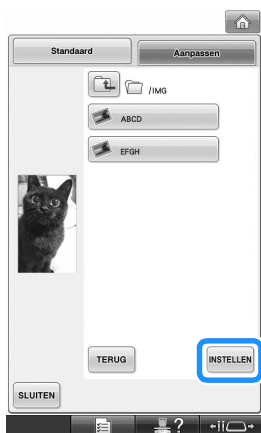

- ▶ De geselecteerde afbeelding wordt opgeslagen op uw machine.
- Druk hierop **TERUG** om terug te keren naar het vorige scherm.

- 7** Selecteer de overige afbeeldingen volgens de procedure in stap **4**.

## De helderheid van het naailicht aanpassen

U kunt de helderheid aanpassen waarmee het naailicht het borduurvlak verlicht. U kunt de helderheid van het naailicht uitzetten of instellen op een waarde tussen "1" en "5". Wanneer u "OFF" selecteert, gaat het naailicht niet aan. Bij aankoop van de machine is "5" geselecteerd. U kunt het naailampje instellen via pagina 4/5 van het instellingenscherf.

- 1** Druk op **-** of **+** om de gewenste helderheid te selecteren.

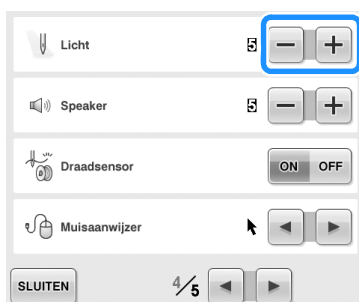

- ▶ Controleer op het borduurvlak of de gewenste instelling voor de helderheid van het naailicht is geselecteerd.

## Het speakervolume wijzigen

U kunt het volume aanpassen van de bedieningssignalen (het signaal dat u hoort wanneer u een toets op het scherm indrukt, of een knop op het bedieningspaneel en waarschuwingssignalen (deze geven aan dat er een fout is opgetreden).

U kunt het speakervolume uitzetten of instellen op een waarde tussen "1" en "5". Wanneer u "OFF" selecteert, geeft de speaker geen geluid. Bij aankoop van de machine is "5" geselecteerd. U kunt de speakerinstellingen opgeven via pagina 4/5 van het instellingenscherf.

- 1** Druk op **-** en **+** om het gewenste speakervolume te selecteren.



- ▶ Controleer aan de hand van een bedieningssignaal of u het gewenste speakervolume hebt geselecteerd.

## De instelling voor de LED klos houder opgeven

De LED klos houder laat u weten wanneer de machine stopt, wanneer de draad moet worden verwisseld, of wanneer zich een fout heeft voorgedaan. Zet de instelling van de LED klos houder op "OFF", "1" of "2".





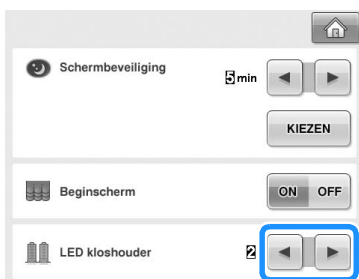



U kunt de instelling LED klos houder opgeven via pagina 4/5 van het instellingen scherm.

- 1 Druk op  of  om de gewenste instelling te selecteren.



OFF	Hiermee zet u de LED klos houder uit.
1	De LED klos houder gaat branden in bepaalde situaties: wanneer de machine begint met naaien, wanneer de draad moet worden verwisseld, wanneer zich een naaifout voordoet, enz.
2	LED klos houder is altijd ingeschakeld; geeft de draadkleur aan en de specifieke situatie.

### ■ Wat de LED klos houder aangeeft

 x 2 → 	geeft aan dat de klos moet worden verwisseld (De juiste draadkleur wordt aangegeven. Voor draadkleur zwart gaat de LED-verlichting uit.)
  x 2 ↔  x 2	geeft aan welke spoel de draadbreekfout activeert
  x 2 ↔ <b>OFF</b>	naaifout
 	naaien beëindigd

## De draadsensor opgeven

Als de draadsensor is ingesteld op "OFF", stopt de machine pas wanneer het borduren is voltooid, zelfs als de draad breekt, of er geen draad meer op de spoel zit. Zet de draadsensor "ON", behalve wanneer het nodig is om hem "OFF" te zetten. Bij aankoop van de machine is "ON" geselecteerd. U kunt de draadsensorinstellingen opgeven via pagina 4/5 van het instellingen scherm.

- 1 Druk op  of  om de gewenste instelling te selecteren.



### Opmerking

- Normaliter zet u de draadsensor "ON". Als de draadsensor "OFF" staat, kan de machine niet detecteren of de bovendraad verward is geraakt. Als u doorwerkt terwijl de draad verward is geraakt, kan dit schade veroorzaken.



## De vorm van de aanwijzer veranderen wanneer u een USB-muis gebruikt

U kunt selecteren in welke vorm de aanwijzer wordt weergegeven wanneer u een USB-muis aansluit. Naar gelang de achtergrondkleur selecteert u de gewenste vorm uit de drie beschikbare vormen.

Bij aanschaf van de borduurmachine is  geselecteerd.

De muisaanwijzerinstelling kunt u opgeven op pagina 4/5 van het instellingenscherf.

- 1 Druk op  en  om de aanwijzervorm te selecteren uit de drie beschikbare instellingen ( ,  en  ).

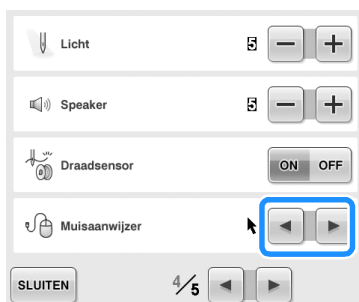

### Memo

- De instelling blijft geselecteerd, ook al wordt de machine uitgeschakeld.

## De maateenheden wijzigen

U kunt de maateenheden instellen op millimeters of inches.

Bij aankoop van de machine is 'mm' geselecteerd. De maateenheid kunt u instellen op pagina 5/5 van het instellingenscherf.

- 1 Druk op  en  om de gewenste maateenheid te selecteren.

De gewenste eenheden worden weergegeven.



## De taal wijzigen

U kunt de taalinstellingen opgeven via pagina 5/5 van het instellingenscherf.

- 1 Druk op  en  om de gewenste taal te selecteren.

De gewenste taal wordt weergegeven.

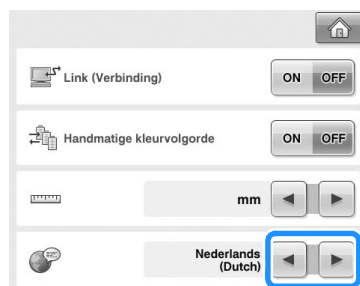

## De bedieningshandleidingstoets gebruiken

Deze machine bevat informatie die is gebaseerd op de inhoud van de bedieningshandleiding, zoals basismachinehandelingen. Druk op  (bedieningshandleidingstoets) en selecteer een van de vier onderwerpen die worden weergegeven om de beschikbare informatie weer te geven.

### ■ Inhoud van de categorieën Belangrijkste onderdelen

Weergave van en uitleg over de belangrijkste onderdelen van de machine en hun functies.

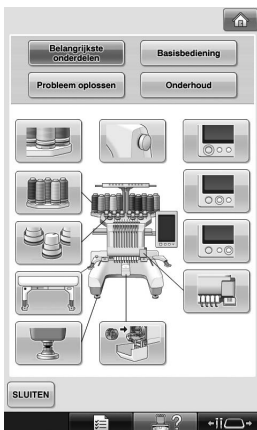

### Basis bediening

Eenvoudig inrijgen en de stof in het borduurraam spannen.

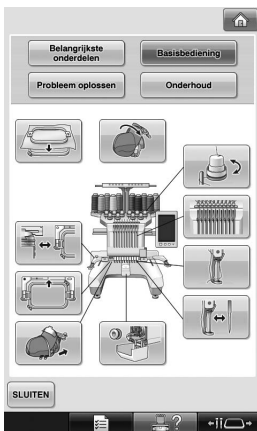

### Problemen oplossen

Basishandleidingen voor probleemoplossing.



### Onderhoud

Aanwijzingen voor het onderhoud van uw machine.

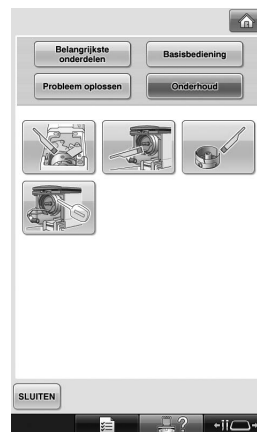

**Bijvoorbeeld: informatie over het inrijen van de bovendraad**

**1** Druk op  .



► Het bedieningshandleidingscherm verschijnt.

**2** Druk op  .



► De lijst met basishandelingen wordt weergegeven.

**3** Druk op  .

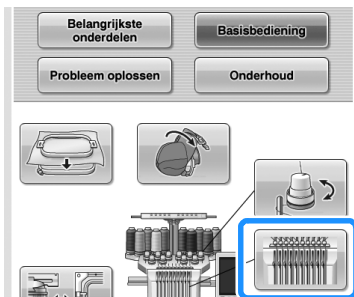

► De procedure voor het inrijen van de bovendraad wordt weergegeven.

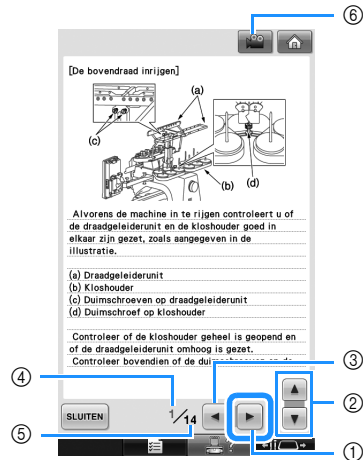

**4** Druk op  om de volgende pagina weer te geven.



- ① Volgende-paginatoets  
Druk op deze toets om de volgende pagina weer te geven.
- ② Informatie over huidig onderwerp
- ③ Vorige-paginatoets  
Druk op deze toets om de vorige pagina weer te geven.
- ④ Huidig paginanummer
- ⑤ Totaal aantal pagina's
- ⑥ Filmtoets

Films zijn alleen beschikbaar over hieronder vermelde onderwerpen.

- Bovendraad inrijen
- De naald inrijgen
- Het petraam voorbereiden
- De petraamdrijfjas monteren

U kunt een film over de procedure bekijken door te drukken op  in het instructievak voor bovenstaande onderwerpen. Wanneer een film wordt weergegeven, verandert de toets in .

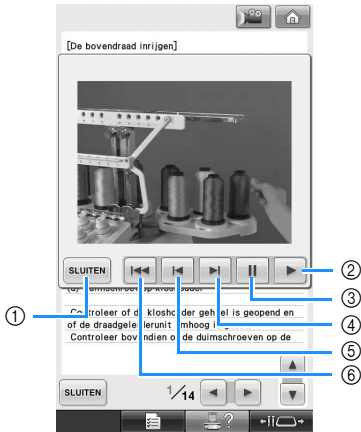

- ① Druk op deze toets om terug te keren naar de illustratie.
- ② Druk op deze toets om door te gaan met het vertonen van de film.
- ③ Druk op deze toets om film de pauzeren.
- ④ Druk op deze toets om de film vooruit te spoelen.
- ⑤ Druk op deze toets om film terug te spoelen.
- ⑥ Druk op deze toets om de film weer te geven vanaf het begin van de huidige pagina.

## 5 Druk op **SLUITEN** nadat u de handeling hebt gezien.



## 6 Druk op **SLUITEN**.

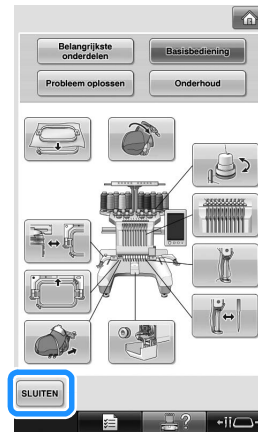

- Het scherm dat werd weergegeven voordat u op **?** drukte, wordt weergegeven.

## APPENDIX

In dit hoofdstuk vindt u beschrijvingen van borduurtechnieken, tips voor het maken van prachtig borduurwerk en meer informatie over onderhoud en probleemoplossing.



<b>Applicaties naaien</b> .....	<b>236</b>	Extra informatie over digitaliseren.....	275
Applicatiepatronen .....	236	<b>De optionele spoelopwinder gebruiken ...</b>	<b>277</b>
Applicaties maken met een		Voorzorgsmaatregelen .....	277
kaderpatroon (1) .....	237	Optionele spoelopwinder met	
Applicaties maken met een		bijbehorende accessoires.....	277
kaderpatroon (2) .....	238	De optionele spoelopwinder	
<b>Grote (gesplitste) borduurpatronen</b>		installeren .....	278
<b>naaien</b> .....	<b>240</b>	De AC-adapter aansluiten.....	278
<b>Handige tips voor de bediening van de</b>		De spoel opwinden .....	279
<b>machine</b> .....	<b>243</b>	<b>Onderhoud</b> .....	<b>282</b>
Draadspanning van ingebouwde		Het LCD-scherm reinigen .....	282
patronen controleren .....	243	De buitenkant van de machine	
Een patroon borduren dat is uitgelijnd		reinigen .....	282
met een markering op de stof.....	244	De haak reinigen .....	282
Kleurenpalet .....	246	Reinigen rondom de naaldplaat .....	283
Kleuren van Tajima-borduurgegevens		Het spoelhuis reinigen .....	284
(.dst) .....	246	De draadpaden van de bovendraden	
<b>Prachtig borduurwerk maken</b> .....	<b>247</b>	reinigen.....	285
Draden .....	247	De machine oliën .....	287
Steunstoffen (onderlagen).....	247	Over de onderhoudsmelding .....	288
Spantechieken .....	249	<b>Problemen oplossen</b> .....	<b>289</b>
Compatibiliteitstabel		Problemen oplossen via het scherm.....	289
stof/steunstof.....	250	Problemen oplossen .....	290
<b>De bijgeleverde tafel installeren</b> .....	<b>251</b>	Foutmeldingen.....	298
De tafel verwijderen .....	253	Als de machine niet reageert	
<b>OPTIONELE ACCESSOIRES</b>		wanneer u op een toets drukt .....	307
<b>Borduurpatronen voor het optionele</b>		<b>Specificaties</b> .....	<b>308</b>
<b>jumboraam</b> .....	<b>254</b>	Specificaties van de machine.....	308
<b>Het optionele petraam gebruiken</b> .....	<b>258</b>	<b>Software-upgrade voor uw machine</b> .....	<b>309</b>
Petraam en accessoires .....	258	Upgradeprocedure met USB-medium.....	309
Soorten petten .....	259	Upgradeprocedure met behulp van	
Vorzorgsmaatregelen voor de stof .....	260	computer .....	310
Het gebruik van het petraam.....	260	<b>Index</b> .....	<b>311</b>
Het petraam bevestigen .....	266		
De borduurraamhouder bevestigen.....	274		

## Applicaties naaien

In dit deel wordt de procedure voor het naaien van applicaties beschreven.

### Applicatiepatronen

Sommige ingebouwde borduurpatronen kunnen worden gebruikt voor het naaien van applicaties. Volg de hieronder beschreven procedures om applicaties te naaien met de patronen "APPLICATIEMATERIAAL", "APPLICATIEPOSITIE" of "APPLICATIE" in de deelweergave boven het scherm met de draadkleurvolgorde.

\*Afhankelijk van de instelling van de draadkleurweergave kan de weergave worden getoond als  (Applicatiemateriaal), 

(Applicatiepositie) of  (Applicatie).

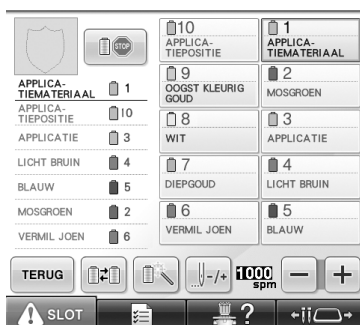

#### ■ Procedure voor het naaien van applicaties

- 1** Plaats steunstof op de achterzijde van de stof van de applicatie.
- 2** Span de stof voor de applicatie (vanaf stap **1**) in het borduurraam en borduur vervolgens een "APPLICATIEMATERIAAL"-patroon. De lijn die aangeeft waar de applicatie wordt uitgeknipt, wordt genaaid en daarna stopt de machine.

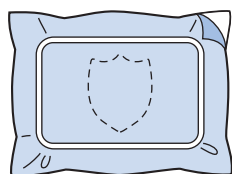

- 3** Verwijder de stof van de applicatie uit het borduurraam en knip vervolgens voorzichtig langs de gestikte knijlijn.

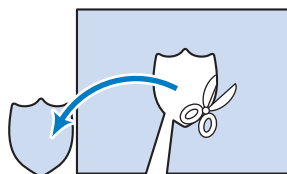

- Als de applicatie wordt uitgeknipt langs de binnenzijde van de gestikte knijlijn, is de applicatie misschien niet correct op de stof bevestigd. Knip de applicatie daarom zorgvuldig langs de gestikte knijlijn. Als deze stap niet zorgvuldig wordt uitgevoerd, wordt de applicatie niet netjes afgewerkt. Verwijder vervolgens voorzichtig alle overtollige draden.

- 4** Span de basisstof in het borduurraam en borduur vervolgens een "APPLICATIEPOSITIE"-patroon. De applicatiepositie wordt geborduurd en daarna stopt de machine.

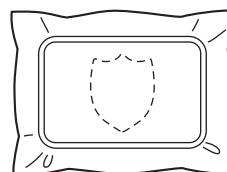

- 5** Breng een beetje stoflijm aan of spray wat lijm op de achterzijde van het uitgeknipte applicatiestuk en bevestig vervolgens het applicatiestuk op de basisstof bij de genaaide positie met behulp van het "APPLICATIEPOSITIE"-patroon uit stap 4.

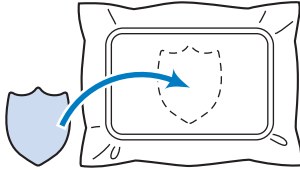

- Als opstrijksteunstof wordt gebruikt om het applicatiestuk op de basisstof aan te brengen, strijkt u de stukken op elkaar zonder de basisstof uit het borduurraam te verwijderen.

- 6** Nadat u het applicatiestuk hebt aangebracht, naait u een "APPLICATIE"-patroon. De applicatie is voltooid.

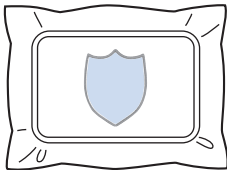

- Afhankelijk van het patroon is een "APPLICATIE"-patroon mogelijk niet beschikbaar. Naai de applicatie dan met draad in de kleur van een deel van het borduurwerk.

- 7** Ga verder met het borduurwerk.

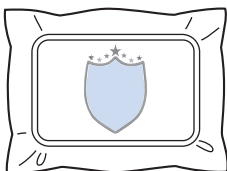

## Applicaties maken met een kaderpatroon (1)

Applicaties kunnen worden gemaakt door twee kaderpatronen van dezelfde grootte en dezelfde vorm te naaien: één met rechte steken en één met satijnsteken.

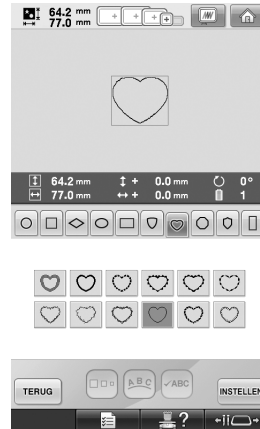

- 1** Selecteer een kaderpatroon met rechte steken om op de stof voor de applicatie te borduren. Knip voorzichtig buiten de steken.

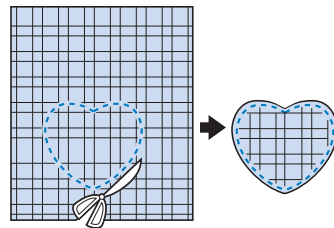

- 2** Borduur hetzelfde patroon op de basisstof.

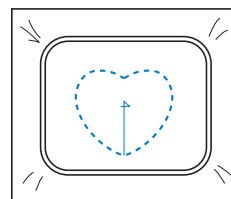

- 3 Breng een beetje stoflijm aan of spray wat lijm op de achterzijde van het applicatiestuk dat u in stap 1 hebt uitgeknipt en bevestig het applicatiestuk vervolgens op de basisstof.

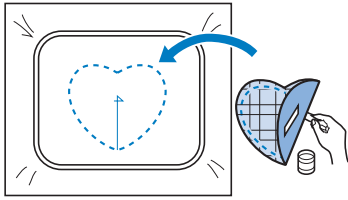

- 4 Selecteer het kaderpatroon met satijnsteken met dezelfde vorm om de applicatie te borduren die u in stap 3 hebt aangebracht.

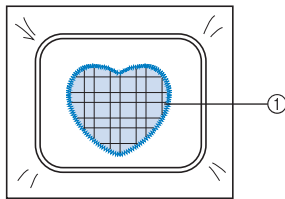
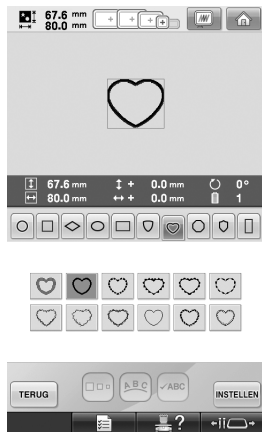

① Applicatie



### Opmerking

- Als de grootte of de borduurpositie van het raampatroon met rechte steken wordt gewijzigd, moet u de grootte of de borduurpositie van het raampatroon met satijnsteken op dezelfde manier wijzigen.

## Applicaties maken met een kaderpatroon (2)

Er is een andere manier om applicaties te naaien. Met deze methode hoeft u de stof in het borduurraam niet te verwisselen. De applicatie kan worden gemaakt door twee raampatronen van dezelfde grootte en met dezelfde vorm te stikken: een met rechte steken en een met satijnsteken.

- 1 Selecteer een kaderpatroon dat met rechte steken is genaaid om op de basisstof te borduren.

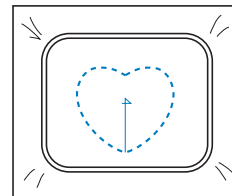
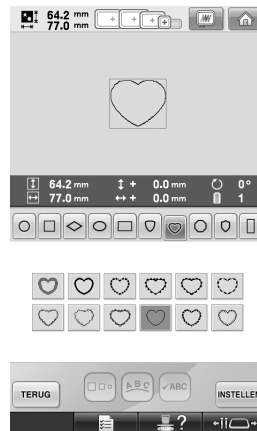

- 2 Plaats de applicatiestof op het borduurwerk dat in stap 1 is gemaakt. Zorg dat het vlak dat is omgeven door de steken niet groter is dan het vlak van de applicatiestof.

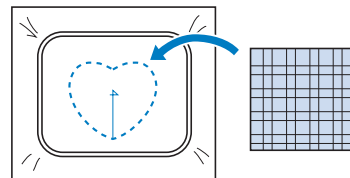



- 3** Borduur over de applicatiestof heen met hetzelfde raampatroon.

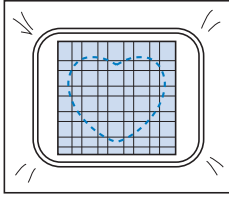

- Zorg dat de machine stopt voordat het kruis in het midden wordt genaaid.

- 4** Verwijder het borduurraam uit de machine en knip vervolgens de overtollige applicatiestof langs de buitenzijde van de steken af.

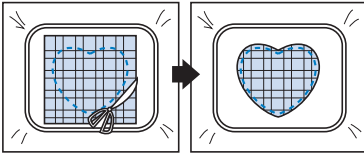

### Opmerking

- Laat de stof in het borduurraam tijdens het afknippen van de overtollige applicatiestof. Oefen daarbij niet te veel druk uit op de stof in het raam, anders kan de stof los gaan zitten.

- 5** Selecteer het kaderpatroon met satijnsteken in dezelfde vorm.

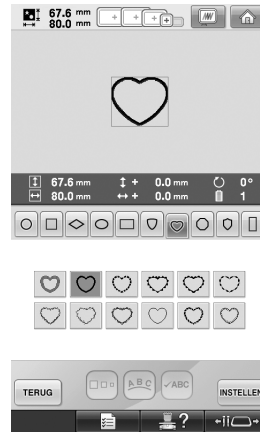

### Opmerking

- Als de grootte of de borduurpositie van het raampatroon met rechte steken wordt gewijzigd, moet u de grootte of de borduurpositie van het raampatroon met satijnsteken op dezelfde manier wijzigen.

- 6** Bevestig het borduurraam dat u in stap 4 hebt verwijderd en voltooi het borduren van de applicatie.

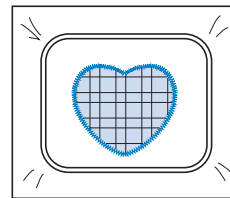

## Grote (gesplitste) borduurpatronen naaien

Met PE-DESIGN Ver.7 of later kunt u grote (gesplitste) borduurpatronen naaien. Met grote borduurpatronen worden ontwerpen die groter zijn dan het borduurraam verdeeld in meerdere delen. Deze worden gecombineerd tot één patroon wanneer de gedeelten klaar zijn.

Meer bijzonderheden over het creëren van grote borduurpatronen en uitvoeriger naai-instructies vindt u in de bedieningshandleiding bij PE-DESIGN Ver.7 of later.

In onderstaande procedure wordt beschreven hoe u het onderstaande grote borduurpatroon moet lezen van het USB-medium en moet borduren.

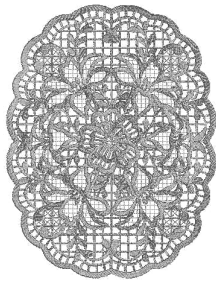

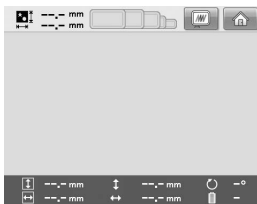

### 1 Sluit het medium met het grote borduurpatroon aan op de machine en selecteer vervolgens het grote borduurpatroon dat u wilt naaien.

\* Zie "USB-medium" op pagina 173 voor meer informatie over het ophalen van patronen.



- ▶ Er verschijnt een scherm zodat u een deel van het grote borduurpatroon kunt selecteren.

### 2 Selecteer het gedeelte dat u wilt borduren en druk vervolgens op .

- Selecteer de gedeelten in alfabetische volgorde.
- U kunt met een normaal miniatuurformaat maximaal 18 gedeelten weergeven op één pagina. Als het patroon 19 of meer gedeelten bevat, druk dan op  of  om de vorige of volgende pagina weer te geven. Met een groot miniatuurformaat kunt u maximaal 10 gedeelten weergeven op één pagina.

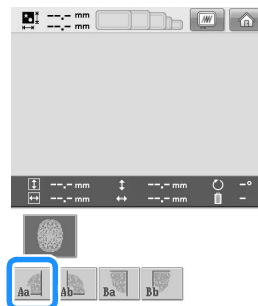

- 3** Bewerk het patroon indien nodig. Druk vervolgens op **EINDE**.

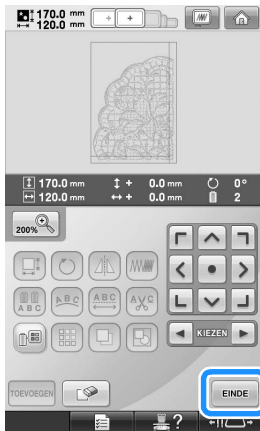

- Zie “Het borduurpatroon bewerken (Patroonbewerkingsscherm)” op pagina 181 voor meer informatie.

- 4** Bevestig het patroonformaat en selecteer vervolgens de juiste stof en het borduurraam.

- Kies stof die groot genoeg is voor het gecombineerde patroon.

- 5** Plaats het betreffende deel van de stof in het borduurraam. In dit geval plaatst u het linker bovendeeel van de stof in het borduurraam.

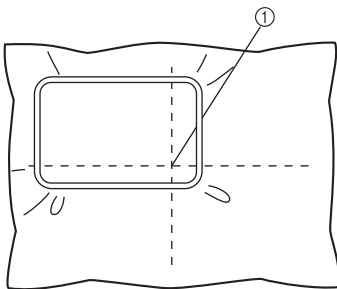

- ① Midden van de stof

- 6** Druk op **NAAIEN**.

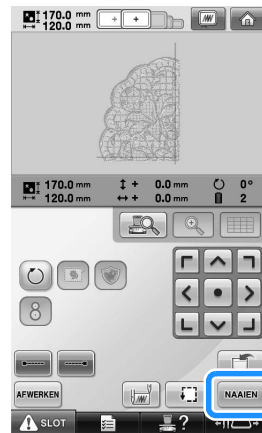

### Memo

- U kunt het patroon naar links of naar rechts draaien wanneer u op  drukt.

- 7** Druk op **SLOT** en druk vervolgens op de start/stop-knop om verder te gaan met borduren.

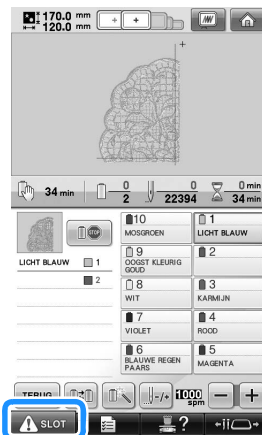

### Opmerking

- De laatste stap van het stikken van het patroongedeelte is een uitlijningsstiksel. Aan de hand hiervan plaatst u het volgende patroongedeelte.

- 8** Wanneer het borduren is voltooid, verschijnt het volgende scherm. Druk op **OK**.



- Er verschijnt een scherm zodat u een deel van het grote borduurpatroon kunt selecteren.

- 9** Druk op **Ab** om het volgende gedeelte van het patroon te selecteren en druk vervolgens op **INSTELLEN**.

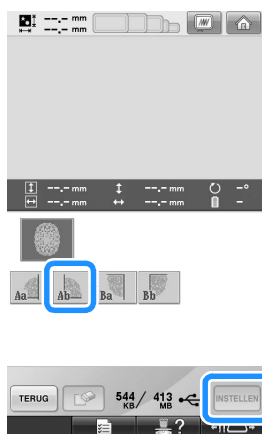

- 10** Druk op **EINDE** en druk vervolgens op **NAAIEN**.

- 11** Plaats de stof voor het volgende ontwerpdeelte aan de hand van het uitlijningsstiksel. In dit geval lijnt u de linkerkant van het raam uit met de rechterkant van het ontwerpdeelte dat u hebt geborduurd in stap **6**.

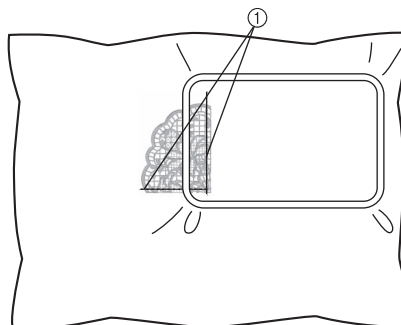

① Uitlijningsstiksel

### **Opmerking**

- Zorg dat het uitlijningsstiksel zich volledig binnen het borduurvlak bevindt. Plaats het borduurvel in het borduurraam en lijn het raster uit aan de hand van het uitlijningsstiksel.

- 12** Herhaal stap **7** t/m **10** om de overige gedeeltes van het patroon te borduren en combineren.

## Handige tips voor de bediening van de machine

In dit deel worden handelingen beschreven die nuttig zijn bij de bediening van deze machine.

### Draadspanning van ingebouwde patronen controleren

In dit voorbeeld wordt het volgende patroon gemaakt om de draadspanning te controleren.

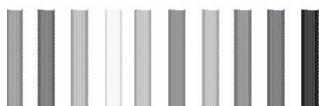

1 Druk op .



► De borduurpatrooncategorieën verschijnen.

2 Druk op .





► De lijst met borduurpatronen wordt weergegeven.

3 Druk op .

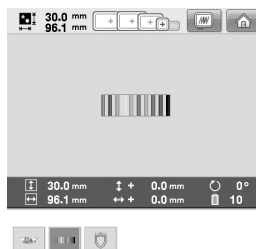

4 Druk op .



5 Druk op .



7

## 6 Druk op **NAAIEN**.



## 7 Druk op **SLOT** (ontgrendelingstoets) en druk vervolgens op de start/stop-knop om te beginnen met borduren.

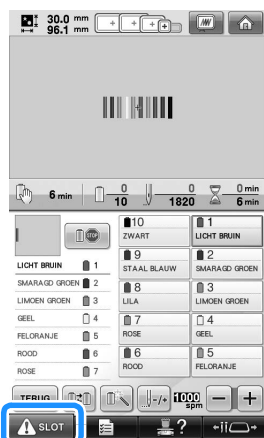

## 8 Correcte draadspanning. Aan de achterkant van de stof moet de spoeldraad zich op ongeveer één derde van de breedte van de steek bevinden.

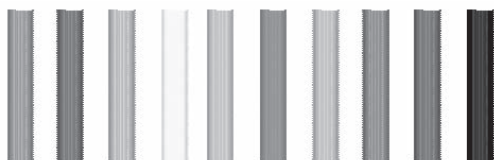

### Opmerking

- Zie pagina 68 of 122/123 voor instructies voor eventuele afstelling.

## Een patroon borduren dat is uitgelijnd met een markering op de stof

Als u het beginpunt en het eindpunt van de steken opgeeft, kunt u de exacte positie van het patroon controleren.

Als u bijvoorbeeld tekst langs een lijn in het stofpatroon borduurt, kan het beginpunt van de steken worden ingesteld op de hoek links onder zodat de positie kan worden gecontroleerd, en vervolgens kunt u het beginpunt van de steken opnieuw instellen. Vervolgens kan het beginpunt van het stikken in de hoek rechts onder worden ingesteld om de positie te controleren. De rechte lijn die het eerste en het tweede punt verbindt, is de basislijn voor de tekst. Als de basislijn die de tekst volgt het stofpatroon verlaat, kan de borduurpositie worden afgesteld.

## 1 Druk op **STIKKEN** in het borduurinstellingsscherm.



## 2 Stel het beginpunt van het stikken af in de hoek links onder.

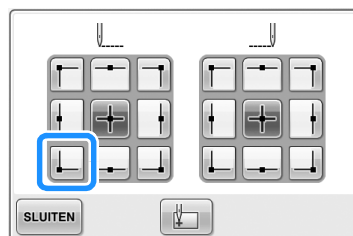

- Het raam wordt zo verplaatst dat de naaldpositie samenvalt met het beginpunt voor het stikken.

- 3** Markeer met kleermakerskrijt dit punt op de stof.

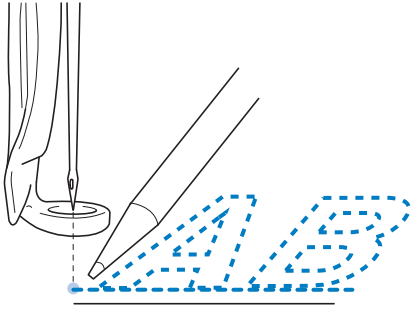

- 4** Stel het beginpunt van het stikken af in de hoek rechtsonder.

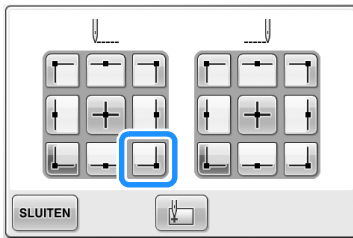

- Het raam wordt zo verplaatst dat de naaldpositie samenvalt met het beginpunt voor het stikken.

- 5** Markeer met kleermakerskrijt dit punt op de stof.

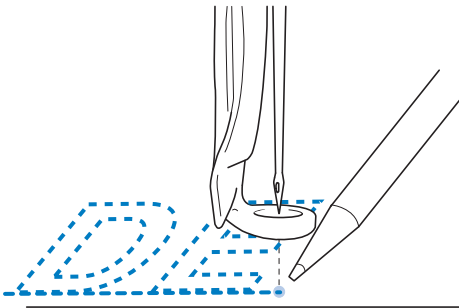

- 6** Verwijder het borduurraam uit de machine en verbind deze twee punten om de borduurposititie te controleren.



- Als de basislijn niet goed is uitgelijnd of met een andere lijn kruist, moet u de stof opnieuw in het borduurraam spannen of de positie van het patroon aanpassen.

## Kleurenpalet

Hieronder vindt u extra uitleg over het ingebouwde kleurenpalet en het eigen palet.

Normaliter worden de kleuren draad in het scherm met de draadkleurvolgorde en in het patroonweergavevlak weergegeven in de kleuren van het ingebouwde draadkleurpalet. De draadkleurnummers met deze kleur draad worden weergegeven met het draadkleurnummer (of het dichtstbijzijnde nummer) van het merk dat op de eerste pagina van het instellingenscherf wordt aangegeven. De kleuren van het geborduurde eindresultaat kunnen dan ook een iets andere tint hebben.

Aangezien de eigen paletten die worden opgegeven op het scherm voor draadkleurwisseling in het patroonbewerkingsscherf worden gemaakt door kleuren draad op te geven op draadkleurnummers en kleurnamen van afzonderlijke merken in de ingebouwde kleurenbibliotheek, wordt het palet weergegeven met de originele kleuren draad.

Als patroonkleuren zijn veranderd met het eigen kleurenpalet, kunnen in de voorbeeldweergave de kleuren worden weergegeven die het meest lijken op de draadkleuren die werkelijk worden geborduurd.

Maak kleurenpaletten met de kleuren draad die u hebt en gebruik deze om de patronen in uw eigen kleuren weer te geven.

(Zie "Een eigen palet maken" op pagina 200 en "Een kleur kiezen in het eigen palet" op pagina 202 voor de functie draadkleurwisseling.)

Normale draadkleurweergave

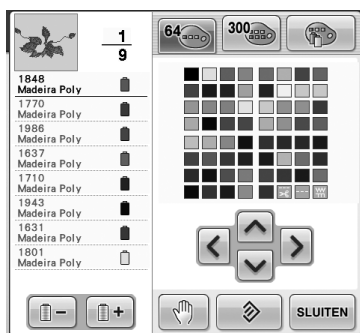

Draadkleurweergave met een eigen palet

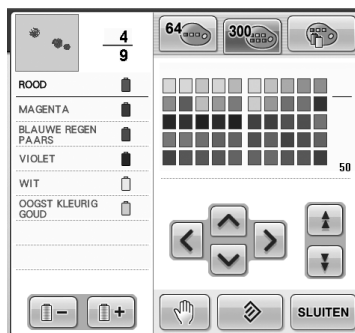

## Kleuren van Tajima-borduurgegevens (.dst)

Tajima-gegevens (.dst) bevatten geen informatie over patroonkleuren. De gegevens worden gemaakt door alleen vormen te combineren. Hieronder ziet u een voorbeeld van de weergave van borduurgegevens in Tajima-indeling (.dst)

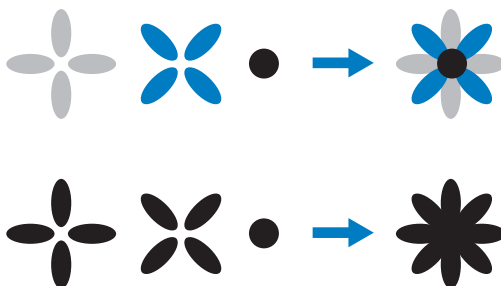

Wanneer Tajima-gegevens worden gebruikt met deze machine wordt het patroon automatisch weergegeven met kleuren in de standaarddraadkleurvolgorde, zodat de onderdelen van het patroon van elkaar kunnen worden onderscheiden. Aangezien de kleuren draad worden toegepast volgens de borduurvolgorde van de onderdelen, ongeacht het ontwerp van het patroon, kunnen kleuren worden gebruikt die vreemd lijken voor het ontwerp. Een oranje stuk fruit kan bijvoorbeeld in blauw worden weergegeven. LED-lampjes geven ook de kleur aan volgens de naaivolgorde. Mogelijk zijn dit niet de kleuren die worden genaaid. Controleer daarom bij Tajima-gegevens een voorbeeldweergave van het borduurwerk op het scherm en wijzig de kleuren in het scherm voor draadkleurwisseling.

Het is raadzaam de functie Handmatige kleurvolgorde te proberen als u vaak werkt met Tajima-gegevens. Met de functie Handmatige kleurvolgorde kunt u de kleurinstelling direct wijzigen volgens uw draadklosinstelling. Schakel in het instellingenscherf "Handmatige kleurvolgorde" in. (Zie pagina 132.)



## Prachtig borduurwerk maken

Hieronder worden de diverse voorzorgsmaatregelen beschreven die u in acht moet nemen met betrekking tot de draad, de borduurramen en de steunstoffen (onderlagen) om prachtig borduurwerk te maken.

### Draden

Borduurdraad kan duur zijn en daarom moet u er voorzichtig mee omgaan. Hoe goed de draad ook is gemaakt, voor het beste resultaat is het van groot belang dat deze correct wordt opgeborgen. Het belang hiervan wordt duidelijk als u bedenkt hoeveel tijd er vaak zit tussen aanschaf van de draad en het moment dat de draad daadwerkelijk in de machine wordt gebruikt. Het is belangrijk dat borduurdraad wordt opgeslagen zonder dat deze wordt blootgesteld aan overmatige hitte, licht of vochtigheid.

U kunt borduurdraad het beste opslaan in een schone en stofvrije ruimte. De opslagruimte moet ook vrij zijn van rook, dampen en gassen. Door bepaalde gassen kan de draad geel worden. Het betreft hier dampen uit apparaten zoals gasverwarmingen of dieselmotoren.

Direct zonlicht is ook zeer schadelijk voor borduurdraad. Laat dozen met draad nooit open staan om te voorkomen dat de draad wordt blootgesteld aan direct zonlicht. Dek dakkoepelels en ramen zoveel mogelijk af. Het beste type licht voor borduurdraad is wolfram- of TL-verlichting. Langdurige blootstelling aan deze schadelijke bronnen kan ook de kleuren van kartonnen dozen en andere voorwerpen verkleuren.

Temperatuur en vochtigheid zijn ook schadelijk voor borduurdraad. De ideale temperatuur ligt tussen 15°C en 25°C (59°F en 77°F). De vochtigheid moet tussen 40% en 60% liggen. Houd deze omstandigheden zo constant mogelijk om schimmelvorming te voorkomen. Extreme temperaturen kunnen ook smeerproblemen veroorzaken waardoor de draad kan breken. Vochtige omstandigheden kunnen ook invloed hebben op papieren spoelen, omdat het karton gaat uitzetten en de draad te ruim wordt. Zelfs als de opslagomstandigheden goed zijn, kunnen er toch vlekken ontstaan wanneer draad wordt blootgesteld aan een warmtebron of felle verlichting. U kunt beschadiging van de draad voorkomen door uw voorraad regelmatig te keren en de draad niet te lang op dezelfde plaats te laten liggen.

De juiste draadkeuze is essentieel voor een snellere productietijd. Hoe de draad loopt en de sterkte ervan, de samenstelling en het gewicht, zijn allemaal factoren die invloed hebben op het resultaat. Deze kwaliteiten bepalen hoe goed de machine borduurt en hoe vaak de draad breekt tijdens het borduren.

Het breken van de draad is van grote invloed op de productie. Telkens als de draad breekt, vermindert de output met 0,07% per dag (7,5 uur), ervan uitgaande dat het 20 seconden duurt om de draad weer in de naald te rijgen. Als de draad per dag 14 keer minder vaak breekt, wordt de output verhoogd met meer dan 1,0%.

### Steunstoffen (onderlagen)

De onder- en bovenlaag moeten het product dat wordt geborduurd stabiliseren en ondersteunen, zodat de steken kunnen worden gemaakt met zo weinig mogelijk onderbreking of instabiliteit. Ze vormen de ondersteuning van uw borduurwerk. Zonder het juiste type steunstof kan de stof te veel gaan bewegen in het borduurraam, zodat het borduurwerk verschuift. Soms hebt u een bovenlaag nodig om stoffen met een pluizig oppervlak, zoals handdoeken, corduroy en piquéstof, te kunnen bewerken. Er zijn vele typen onder- en bovenlagen in verschillende gewichten voor diverse soorten stoffen.

Er zijn vier soorten steunstof (onderlaag) die u kunt gebruiken bij borduurwerk: afknipbaar, aftrekbaar, wateroplosbaar en zelfklevend. Deze vier typen stoffen zijn in verschillende gewichten, grootten en structuren verkrijgbaar. Als u het type steunstof voor een bepaalde stof selecteert, moet u niet alleen rekening houden met het aantal steken en het steektype van het ontwerp, maar ook met de grootte van het ontwerp.

Zorg tenslotte dat de steunstof niet wordt uitgerekt. Sommige onderlagen kunnen niet verticaal of horizontaal worden uitgerekt, maar wel diagonaal. GEBRUIK DEZE TYPEN NIET. Dit type onderlaag wordt tijdens het borduren uitgerekt, waardoor het ontwerp kan gaan verschuiven.

1. Een steunstof van polyestermaas die wordt losgeknipt, is zeer geschikt voor lichtgekleurde stoffen, omdat er geen schaduw aan de voorzijde doorschijnt nadat u de overtollige stof hebt afgeknipt. Dit type onderlaag is ideaal wanneer u stabiliteit nodig hebt voor een licht, zacht effect op uw voltooide werk, bijvoorbeeld bij babykleertjes.
2. Een steunstof die u losknipt, is uitstekend geschikt voor middelzware tot zware stoffen, maar kan ook worden gebruikt bij geweven stof. U kunt veel steken gebruiken en met twee of drie lagen is het aantal mogelijke steken schier eindeloos. Dit type onderlaag is ook in zwart verkrijgbaar zodat de binnenkant van een kledingstuk er net zo goed ziet als de buitenkant. Zwarte steunstof is met name handig voor gebruik bij donkergekleurde kledingstukken van lichtgewicht stoffen. De zwarte onderlaag schijnt minder snel door dan een witte onderlaag.
3. Steunstof die moet worden losgetrokken, kan worden gebruikt bij middelzware weefstoffen en grove stoffen zoals canvas, popeline en spijkerstof. U kunt met deze steunstof veel steken gebruiken, met name als u hiervan twee of meer lagen gebruikt. Dit type steunstof bestaat uit niet-geweven materiaal dat eenvoudig van de randen van uw borduurontwerp kan worden losgetrokken als dit klaar is. Deze steunstof is ook verkrijgbaar in zwart.
4. Een steunstof die in water oplosbaar is, is handig als de nop of pil van bijvoorbeeld handdoeken geen invloed mag hebben op de plaatsing van de steken. Stoffen als badstof, corduroy, fluweel en nepbont zijn voorbeelden van materialen met noppen of pillen die door de steken kunnen opkomen terwijl de machine borduurt. Het resultaat ziet er onaf en vaak slordig uit, omdat de vezels van de stof door de steken van een borduurontwerp komen. In dergelijke gevallen wordt in water oplosbare steunstof gebruikt als bovenlaag, zodat de vezels van de stof vlak blijven liggen en de steken netjes en nauwkeurig kunnen worden gemaakt. In water oplosbare steunstof wordt ook gebruikt als onderlaag bij het stikken van kant of andere motieven waarbij het resultaat alleen uit de steken bestaat. Dit kan met wateroplosbare steunstof omdat deze na het borduren eenvoudig van de stof kan worden afgetrokken. Eventueel achtergebleven resten kunnen met water worden verwijderd. In water oplosbare steunstoffen worden ook gebruikt als onderlaag bij handdoeken waarbij vaak enige ondersteuning nodig is, maar eventuele resten van een onderlaag niet zichtbaar mogen zijn bij het eindproduct.
5. Een zelfklevende onderlaag wordt gebruikt op stoffen die moeilijk te spannen zijn. Deze onderlaag wordt aangebracht (met de klevende zijde omhoog) op de onderzijde van het raam, zodat u de stof op het blootgelegde oppervlak in het borduurvlak kunt plakken. Als het borduurwerk klaar is, kan de stof worden verwijderd. De overtollige onderlaag kan worden verwijderd en het proces kan worden herhaald.

## Spantechnieken

'Gebruik het juiste gereedschap voor de juiste klus', luidt een veelgehoorde uitspraak. Deze uitspraak is zeker van toepassing bij borduren. Een te klein of te groot borduurraam of een borduurraam van een onjuist type kan ervoor zorgen dat het ontwerp scheeftrekt tijdens het borduren en kan zelfs het hele product beschadigd raken. U kunt een perfect ontwerp volledig ruïneren door gebruik te maken van een te groot raam, een te klein raam of een raam van het verkeerde type of door het toepassen van de verkeerde techniek.

### ■ Ramen

**Buizenramen:** Met dit type raam kunnen buisvormige stoffen of al in elkaar gezette kledingstukken rondom de haakeenheid worden geplaatst. U kunt zo de voorzijde van een kledingstuk borduren zonder dat u door de achterzijde stikt.

**Petramen:** Dit zijn speciale borduurramen (ringen) waarmee u petten kunt borduren. Er zijn verschillende stijlen verkrijgbaar voor diverse machines, met twee basisstijlen: een waarmee u een platte pet borduurt (voor gebruik op een platte machine) en een waarmee de pet in zijn natuurlijke ronde vorm wordt geborduurd (voor gebruik op een buisvormige machine).

**Stof spannen:** De gespannen stof en de onderlaag moeten helemaal vlak in het raam liggen, zonder kreukels of bobbels. U kunt bobbels of kreukels verwijderen door zowel de stof als de onderlaag strak te trekken. Trek niet meer dan nodig om de stof vlak en glad te maken. Als u de stof te veel uitrekt, kan het materiaal gaan plooiën rondom het voltooide ontwerp wanneer het raam wordt verwijderd. Er kunnen ook gaten ontstaan tussen onderdelen van het ontwerp.

**Binnen-/buitenraam plaatsen:** Er moet zich een kleine rand (ongeveer 3 mm (1/8 inch)) stof en onderlaag onder het buitenraam op de achterzijde bevinden. Draai de schroef alleen aan als het binnenraam loszit. Draai de schroef niet te veel aan, omdat de stof dan gaat plooiën en over de schroef heen kan komen.

### ■ Wanneer u dikke stof borduurt

Als de stof glijdt binnen het raam of niet goed in de ring kan worden geplaatst, kunt u afdektape of stofkruistape rond het buitenraam wikkelen. De tape geeft enige weerstand zodat de stof niet gemakkelijk glijdt.

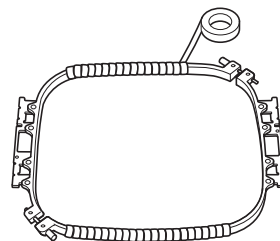

## Compatibiliteitstabel stof/steunstof

Stof/ kledingstuk	Aantal onderlagen	Aantal bovenlagen	Opmerkingen
Badstof	1 x lostrekbaar	1 x in water oplosbaar	Vergroot de dichtheid en/of de satijnsteekbreedte. Kleine details en letters kunnen in de badstoflussen vast komen te zitten.
Satijnen jasje	Zware voering: Geen Lichte of geen voering: 1 afscheurbaar	Geen	Als het kledingstuk in het raam gaat glijden waardoor het gaat scheeftrekken, omwikkelt u het binnenraam met afdektape of stofkruistape. Zo ontstaat een ruw oppervlak waarop het kledingstuk blijft vastzitten en er geen overmatige wrijving op het raam ontstaat.
Katoen	1 x lostrekbaar	Geen	Ontwerpen met een hoge dichtheid of veel details kunnen meer onderlagen nodig hebben. Gebruik in dat geval twee lichtgewicht onderlagen in plaats van een zware onderlaag.
Spijkerstof	1 x lostrekbaar	Geen	Verminder de snelheid als de naald warm wordt en de draad breekt.
Hoeden en petten	Optioneel	Optioneel	Neem vaker dan normaal een nieuwe naald, een onderlaag van stijf linnen maakt de naald sneller bot. Een lichtgewicht, lostrekbare onderlaag zorgt dat de draad minder vaak breekt en regelt de draadspanning. Gebruik een bovenlaag op corduroy of schuimrubber voorkanten van petten.
Overhemd (geweven)	1 x lostrekbaar	Geen	Ontwerpen met een hoge dichtheid of veel details kunnen meer onderlagen nodig hebben. Gebruik in dat geval twee lichtgewicht onderlagen in plaats van een zware onderlaag.
Golfshirt	1 x afknipbaar	Optioneel	Gebruik een bovenlaag voor ontwerpen met kleine letters of veel detail en voor piquéstof.
Fleece	1 x lostrekbaar	Optioneel	Gebruik een bovenlaag als het kledingstuk een gestructureerd oppervlak heeft, zoals gevlochten stoffen of keperstof.
Canvas	1 x lostrekbaar	Geen	Span deze strak in het raam.
Corduroy	1 x lostrekbaar	1 x in water oplosbaar	Naast gebruik van een bovenlaag kunnen ook een hogere steekdichtheid of meer ondersteken nodig zijn om te voorkomen dat de steken in de stof wegvallen.
Lingerie of zijde	1 of 2 x lichtgewicht lostrekbaar	Optioneel	Verlaag de snelheid. De draadspanning moet laag zijn. Gebruik een bovenlaag bij ontwerpen met veel detail of kleine letters. Gebruik dunner draad bij zeer tere stoffen. Gebruik geen zeer smalle satijnsteken bij letters of details; vergroot in plaats daarvan de satijnsteekbreedte of gebruik een bonensteek. Verwijder voorzichtig (zonder te trekken) de onderlaag en de bovenlaag van het kledingstuk.
Joggingstof	1 x afknipbaar of zelfklevend lostrekbaar	1 x in water oplosbaar	Gebruik fijngeweven organza of gordijnstof in een bijpassende kleur als onderlaag voor dikke of zeer grof gebreide stoffen.
Sweatshirt	1 x afknipbaar of zelfklevend lostrekbaar	Optioneel	Bij ontwerpen met veel details moet u soms twee lagen lichtgewicht, afknippbare steunstof gebruiken. Gebruik een bovenlaag bij extra dikke stoffen of bij ontwerpen met veel fijne details.
T-shirt	1 x lichtgewicht afknipbaar of zelfklevend lostrekbaar	Optioneel	Gebruik een bovenlaag bij ontwerpen met veel fijne details of kleine letters. De spanning moet licht zijn. Gebruik geen ontwerpen met veel steken.



### Opmerking

- Aangezien er zoveel verschillende soorten stof en steunstof verkrijgbaar zijn, is bovenstaande informatie slechts bedoeld als richtlijn. Als u twijfelt over een bepaalde combinatie van stof en steunstof, probeer deze dan eerst uit op een proeflap.

## De bijgeleverde tafel installeren

Wanneer u het optionele randborduurraam, quiltraam, platte raam of jumboraam gebruikt, raden we u aan de tafel te gebruiken als extra steun.

### **!** VOORZICHTIG

- Gebruik de tafel wanneer u het optionele jumboraam, randraam, quiltraam of platte raam gebruikt. Als u deze borduurramen gebruikt zonder dat de tafel is geïnstalleerd, kan het raam scheef gaan hangen door het gewicht van het raam en de stof. Dan krijgt u borduurwerk van slechte kwaliteit.



### Opmerking

- Houd de tafel met twee handen vast wanneer u deze vervoert.
- Bevestig de tafel aan de machine voordat u het borduurraam installeert.
- Plaats geen zware voorwerpen op de geïnstalleerde tafel. Druk niet met te veel gewicht op de tafel.
- Maak de tafel los van de machine als u een borduurraam gebruikt waarbij u de tafel niet nodig hebt of als u cilindervormige voorwerpen, tassen of petten naait. De borduurramen voor dergelijke voorwerpen kunt u niet installeren wanneer de tafel aan de borduurmachine is bevestigd.

- 1 Draai de twee duimschroeven 5 tot 6 slagen los.

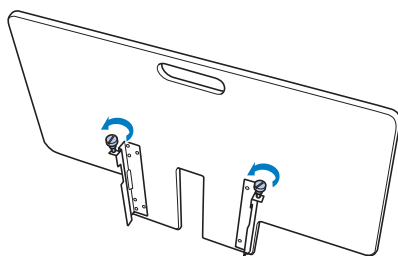

- 2 Plaats de tafel zodat de inkeping in het midden is uitgelijnd met de machinebodem. Plaats vervolgens de tafel plat op de geleiderplaten.

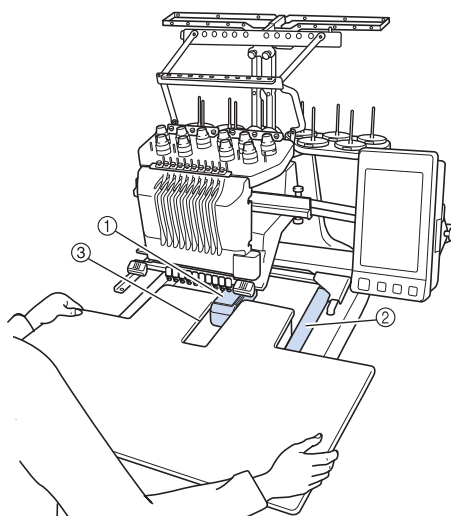

- 1 Machinebodem
- 2 Geleiderplaat
- 3 Inkeping in tafel

- 3** Trek de tafel naar u toe totdat de pennen op de bevestigingsbeugels (bevestigd aan weerszijden aan de onderkant van de tafel) in de inkepingen in de geleiderplaten passen.

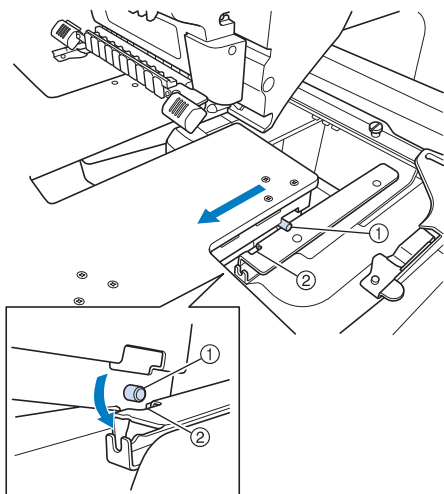

- ① Pen  
② Inkeping

- 4** Schuif de tafel erin terwijl u deze horizontaal houdt. Duw de tafel zacht naar binnen totdat hij de machine raakt.

- Als de tafel niet soepel naar binnen gaat, tilt u deze iets op en schuift u hem naar binnen.

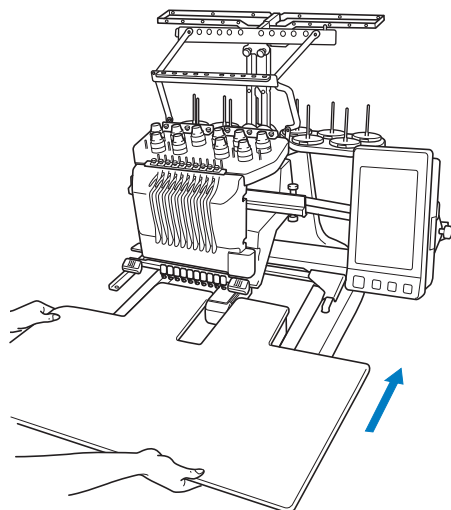

- 5** Kijk onder de tafel, licht deze iets op en haal de tafel dan omlaag zodat de schroef in de inkeping voor op de geleiderplaat past.

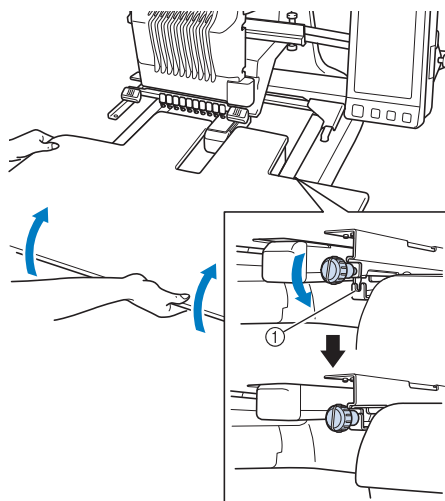

- ① Inkeping voor op geleiderplaat

- 6** Draai de twee duimschroeven vast, zodat de tafel stevig op zijn plaats zit.

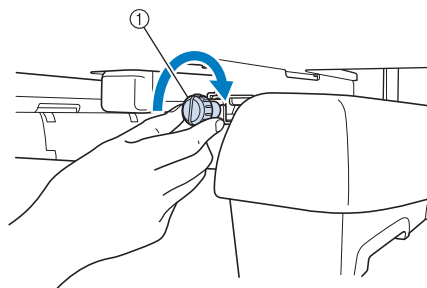

- ① Duimschroef

## De tafel verwijderen

- 1 Draai de twee duimschroeven los. Licht de tafel op en trek deze naar u toe om hem te verwijderen.

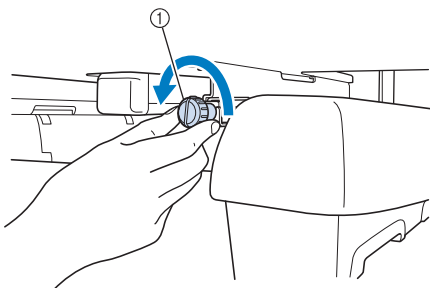

① Duimschroef

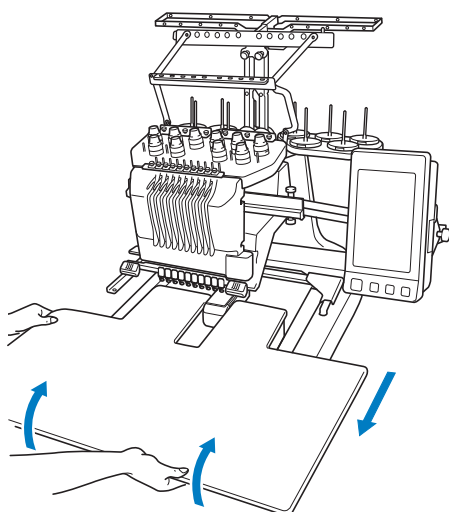

- 2 Wanneer de pennen aan weerszijden bij de inkepingen in de geleiderplaten komen, haalt u de tafel omhoog om de pennen door de inkepingen te halen.

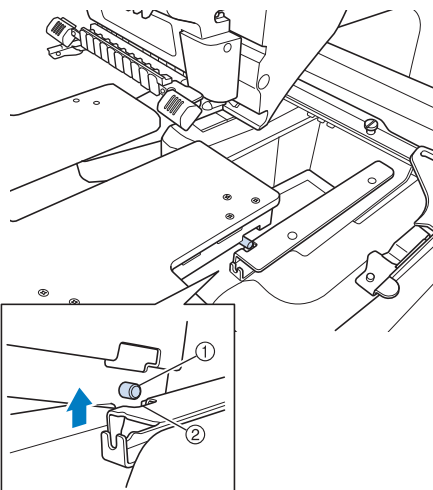

- ① Pen
- ② Inkeping

► Neem de tafel uit de machine.

- 3 Trek de tafel zorgvuldig uit zodat hij de machine niet raakt.

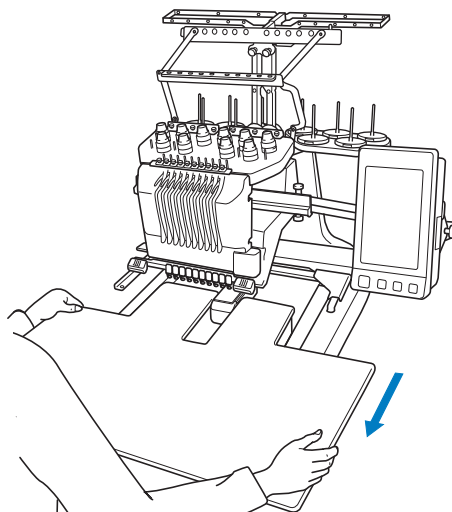

- 4 Draai de duimschroeven op de tafel aan.

## OPTIONELE ACCESSOIRES

### Borduurpatronen voor het optionele jumboraam

U kunt patronen maken in borduurbewerkingssoftware PE-DESIGN NEXT of later die u gebruikt met het jumboraam (optioneel).

Wanneer u een patroon voor het jumboraam maakt in de borduurbewerkingssoftware, wordt het patroon automatisch verdeeld in twee gedeelten. Wanneer u deze naait op het jumboraam, kunt u ze combineren tot één borduurontwerp. Wanneer u het jumboraam gebruikt, kunt u borduurwerk van maximaal 350 mm x 350 mm (14 inch x 14 inch) naaien zonder de stof binnen het raam te hoeven verplaatsen.

Meer informatie over het maken van patronen voor het jumboraam vindt u in de Gebruiksaanwijzing bij de borduurbewerkingssoftware, versie PE-DESIGN NEXT of later.

Nadat u het jumboraampatroon hebt gemaakt, volgt u onderstaande procedure om het patroon met een USB-medium over te zetten op de machine en te beginnen met borduren.

- 1** Sluit het USB-medium waarop het jumboraampatroon zich bevindt op deze machine aan. Selecteer het jumboraampatroon vervolgens in het patroonkeuzeschermb.

\* Zie "USB-medium" op pagina 173 voor meer informatie over het importeren van het patroon.

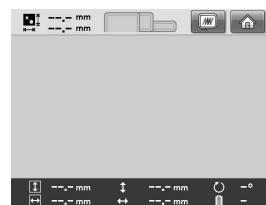

- 2** Druk op  om het eerste gedeelte van het te borduren patroon te selecteren en druk vervolgens op .

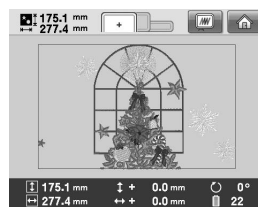

### Opmerking

- Bereid het jumboraam voor, voordat u begint het jumboraampatroon te naaien.
- Neem contact op met uw erkende dealer om het optionele jumboraam aan te schaffen.



- Nadat u de stof of het kledingstuk in de ring hebt geplaatst, moet u zorgen dat het binnenraam lager zit dan het buitenraam, zodat het raam vlak tegen de verlengtafel zit.



**3 Controleer het formaat van het patroon en span een stuk stof dat groot genoeg is in het optionele jumboraam.**

\* Zie "De stof spannen" op pagina 94 voor meer informatie over het bevestigen van het optionele jumboraam.

**Opmerking**

- Wanneer u de stof in de ring spannt, moet u deze zo in het borduurraam plaatsen dat er minstens 10 mm ruimte aan de binnenkant van het raam zit.

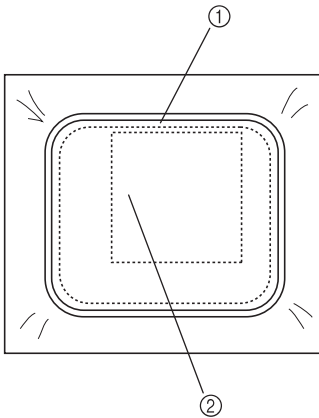

- ① Meer dan 10 mm (3/8 inch)
- ② Plaats waar het patroon wordt geborduurd

**4 Het jumboraam aan de machine bevestigen.**

**5 Druk op **NAAIEN**.**



**Opmerking**

- Wanneer u met het jumboraam de borduurpositie wijzigt, houdt dan rekening met het formaat van het gecombineerde patroon. U kunt de positie niet wijzigen als dit groter is dan de borduurgegevens.

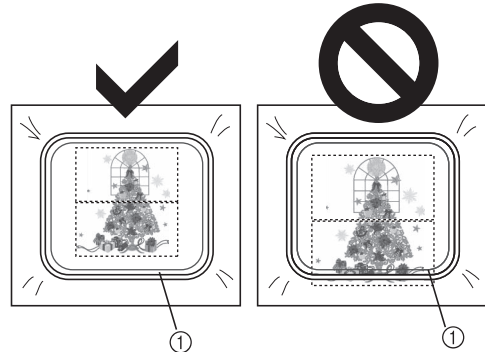

① Borduurvlak

**6 Druk op **SLOT** en druk vervolgens op de start/stop-knop om het eerste gedeelte van het patroon te borduren.**

**7 Wanneer u klaar bent met het borduren van het eerste gedeelte van het patroon, verschijnt de volgende melding. Druk op**



- 8** Een afbeelding van de naaldlocatie verschijnt op het scherm. Het positiedetectievlak is omkaderd met een rode lijn. Bevestig een borduurpositiesticker zodat deze binnen de rode lijn past en druk op **OK**.

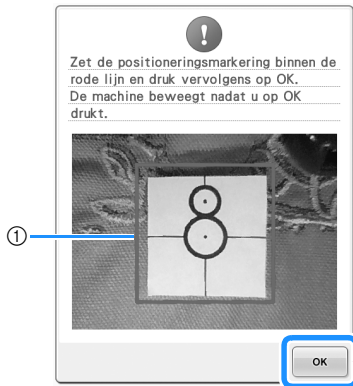

- ① Rode lijn  
 • Het positiedetectievlak bevindt zich onder de ingebouwde camera.

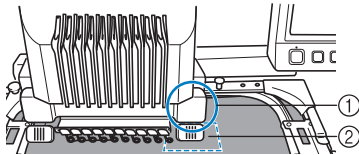

- ① Ingebouwde camera bevindt zich hier.  
 ② Bevestig de sticker in dit vlak.

- 9** Wanneer de ingebouwde camera de locatie van de borduurpositiesticker heeft gedetecteerd, verschijnt de volgende melding.



### Opmerking

- Wanneer de ingebouwde camera de locatie van de borduurpositiesticker niet kan detecteren, verschijnt de volgende foutmelding. Druk op **OK** en herhaal de procedure te beginnen met stap **8**.



- 10** Verwijder het jumboraam van de borduurmachine. Draai het raam en bevestig het aan de machine.

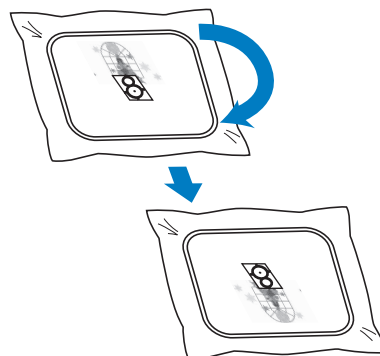

11 Druk op **OK**. Dan begint de machine de locatie van de borduurpositiesticker te detecteren.

12 Wanneer de ingebouwde camera de locatie van de borduurpositiesticker heeft gedetecteerd, verschijnt de volgende melding. Druk op **OK**.



### Opmerking

- Wanneer de ingebouwde camera de locatie van de borduurpositiesticker niet kan detecteren, verschijnt de volgende foutmelding. Druk op **OK**, plaats het jumboraam in de vorige stand en herhaal de procedure vanaf stap 8.



13 Verwijder de borduurpositiesticker van de stof.

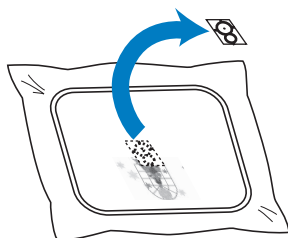

14 Druk op **INSTELLEN** om het volgende gedeelte van het te borduren patroon te selecteren en druk vervolgens op **INSTELLEN**.

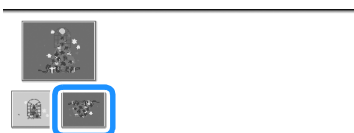

15 Druk op **NAAIEN**.

16 Druk op **SLOT** en druk vervolgens op de start/stop-knop om het eerste volgende van het patroon te borduren.

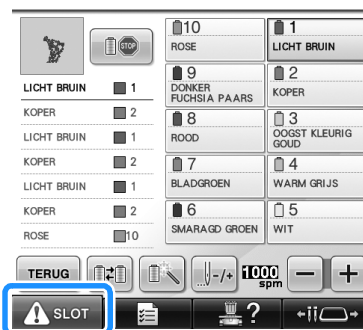

## Het optionele petraam gebruiken

Met het optionele petraam kunt u patronen borduren op petten en mutsen. Hieronder worden de procedures voor het gebruik van het petraam beschreven.

### Petraam en accessoires

U hebt de drijfjas van het petraam en de montagemal nodig bij gebruik van het petraam.

#### Petraam

- ① Borduurvlak:  
60 mm (H) × 360 mm (B)  
(2-3/8 inch (H) × 14 inch (B))
- ② De markering geeft het midden van het borduurvlak aan.
- ③ Snapslot

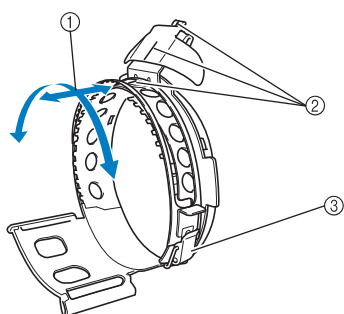

#### Petraamdrijfjas en 4 duimschroeven

U bevestigt het petraam op de wagen door de borduurraamhouder te verwijderen en vervolgens de petraamdrijfjas te bevestigen aan de wagen van de machine.

- ① Plaats de duimschroeven in de gaten en draai deze aan om het beweegbare deel vast te zetten. Gebruik deze gaten bij het opbergen van de petraamdrijfjas.
- ② Opspanveer  
Het petraam wordt vastgezet met twee opspanveren.

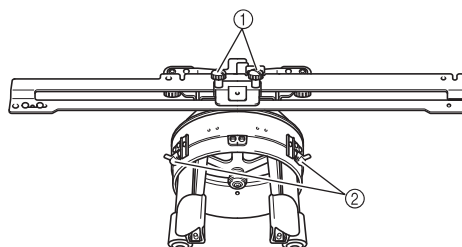

#### Montagemal

Gebruik deze als u een pet in het petraam spant.

- ① Houders  
Het petraam wordt vastgezet met de drie houders.
- ② Bevestigingsbeugel  
Draai de duimschroef aan om deze op het bevestigingsoppervlak vast te zetten.
- ③ Schroeven  
Pas het formaat van de montagemal aan naar gelang het type pet dat u borduurt.
- ④ Hendel  
Draai door aan de hendel te trekken het petraam naar een plek waar u gemakkelijk de stof in het raam kunt spannen.

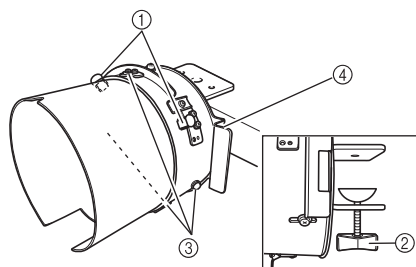

#### Inleg



#### Inbussleutel (groot)

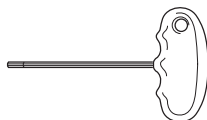

#### Inbussleutel (middelgroot)

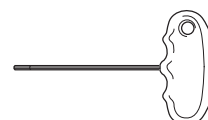

- Gebruik deze om de ring van de petraamdrijfjas en de hoogte van de L-vormige beugel aan te passen. (Zie pagina 263.)



## Memo

- Alvorens het petraam te installeren stelt u de ring van de petraamdrijfjas en de hoogte van de L-vormige beugel af. (Als u dezelfde machine gebruikt, is deze afstelling alleen nodig de eerste keer dat u de machine gebruikt. Deze aanpassing is niet nodig wanneer het bijgeleverde petraam is geïnstalleerd.)
- Wanneer u de ring van de petraamdrijfjas en de L-vormige beugel hebt afgesteld, moet u deze opnieuw afstellen wanneer u een andere machine gebruikt. De hoogte kan verschillen naar gelang de machine die u gebruikt. Meer informatie kunt u verkrijgen bij uw erkende dealer.



## Opmerking

- Als het petborduuraam wordt bevestigd, worden de borduuraamindicators, die aangeven welk raam gebruikt kan worden, als volgt weergegeven.



## Soorten petten

Bij deze machine raden we u aan de volgende petten te borduren.

### ■ Standaard (Pro Style)

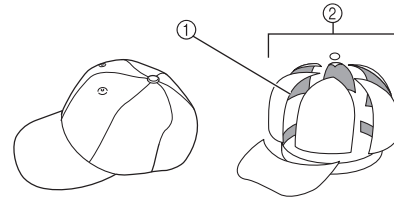

- ① Voorkant: Pro Style  
② 6 gedeelten

<b>Otto International, Inc. petmodelnummer (Voorbeeld)</b>	OTTO27-007	
<b>Gaasonderlaag op voorstuk (zacht of hard)</b>	Geconstrueerd stevig voorstuk	Niet geconstrueerde zachte kroon
<b>Hoe gemakkelijk de stof in het raam te plaatsen is</b>	Gemakkelijk (aanbevolen)	Redelijk gemakkelijk
<b>Onderlaag</b>	1- tot 2-lagig	2- tot 3-lagig

### ■ Laag zittend

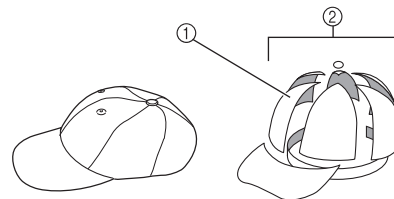

- ① Voorkant: Laag zittend  
② 6 gedeelten

<b>Otto International, Inc. petmodelnummer (Voorbeeld)</b>	OTTO23-225	OTTO18-203
<b>Gaasonderlaag op voorstuk (zacht of hard)</b>	Geconstrueerd stevig voorstuk	Niet geconstrueerde zachte kroon
<b>Hoe gemakkelijk de stof in het raam te plaatsen is</b>	Zeer moeilijk (omdat het petmateriaal heel hard is.)	Redelijk gemakkelijk
<b>Onderlaag</b>	1- tot 2-lagig	2- tot 3-lagig

## ■ Golfstijl

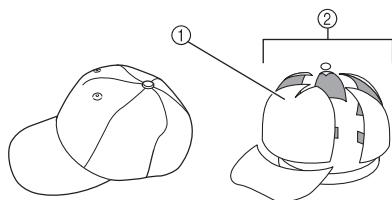

- ① Voorkant: Niet verdeeld  
② 5 gedeelten

<b>Otto International, Inc. petmodelnummer (Voorbeeld)</b>	OTTO37-024
<b>Gaasonderlaag op voorstuk (zacht of hard)</b>	Geconstrueerd stevig voorstuk
<b>Hoe gemakkelijk de stof in het raam te plaatsen is</b>	Redelijk gemakkelijk
<b>Onderlaag</b>	1- tot 2-lagig



### Memo

- Controleer of dit vlak ① is bedekt met gaas.

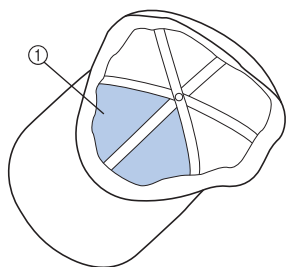

### Opmerking

- Er is geen middelste lijn die u kunt gebruiken als richtlijn om de pet in het petraam te plaatsen. Alvorens de pet in het petraam te plaatsen, markeert u de middelste lijn met houtskoolstift.

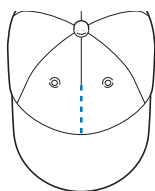

## ■ Petstof niet aanbevolen om te borduren

- Petten met een voorstuk van minder dan 50 mm (2 inch) hoog (zoals een zonneklep)
- Kinderpetten
- Petten met een rand langer dan 80 mm (3-1/16 inch)

## Vorzorgsmaatregelen voor de stof

### ■ Petstof aanbevolen om te borduren

- 35% katoen / 65% polyester
- 100% katoen
- 80% wol / 20% nylon
- 15% wol / 85% acryl



### ■ Petstof niet aanbevolen om te borduren

De volgende soorten petstof zijn zeer moeilijk in een borduurraam te spannen. Ze kreuken of krimpen gemakkelijk.

- Polyesterschuim
- Stretchstof
- Meltonwol
- 100% nylon
- Suède

## Het gebruik van het petraam

### ■ De petraamdrijfjas monteren

Druk op  → **Basisbediening** →  →

 om een video van de handeling weer te geven op het LCD-scherm (zie pagina 232).

Verwijder de borduurraamhouder uit de wagen van de machine en monteer de petraamdrijfjas. Verwijder het borduurraam voordat u de borduurraamhouder verwijdert. (Zie "Het borduurraam verwijderen" op pagina 69.)



## VOORZICHTIG

- **Schakel de machine uit voordat u een borduurraam verwisselt.**

- 1** Draai de twee duimschroeven los en verwijder de schroeven en de borduurraamhouder.

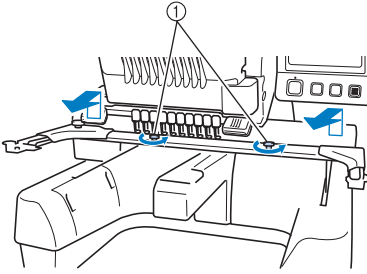

- ① Duimschroeven
- De verwijderde duimschroeven blijven bevestigd aan de borduurraamhouder.

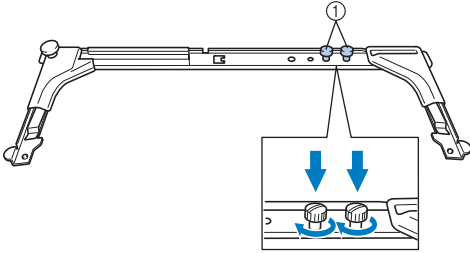

- ① Plaats de twee duimschroeven terug op de borduurraamhouder.

- 2** Verwijder de bovenste twee duimschroeven van de petraamdrijfjas en leg deze terzijde. Draai de onderste twee duimschroeven los (4 slagen).

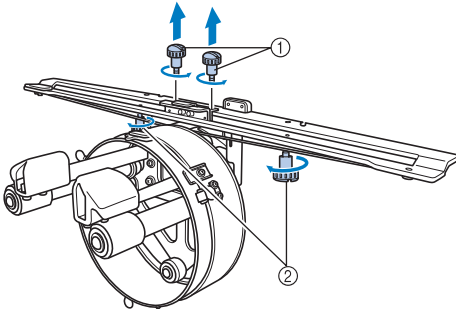

- ① Bovenste duimschroeven  
② Onderste duimschroeven

- 3** Druk de machinebodem door de ring van de petraamdrijfjas.

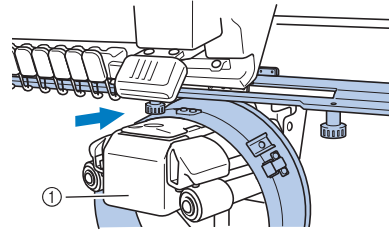

- ① Machinebodem

### **Opmerking**

- Zorg dat de petraamdrijfjas geen nabijgelegen onderdelen raakt, zoals de persvoet.

Bevestig de petraamdrijfjas op de wagen zoals hieronder wordt beschreven in stap **4** t/m **7**.

- 4** Plaats de twee duimschroeven aan de onderkant van de petraamdrijfjas in de inkepingen in de wagen. Plaats vervolgens de bevestigingsplaat van de petraamdrijfjas boven op de raambevestigingsplaat van de wagen.

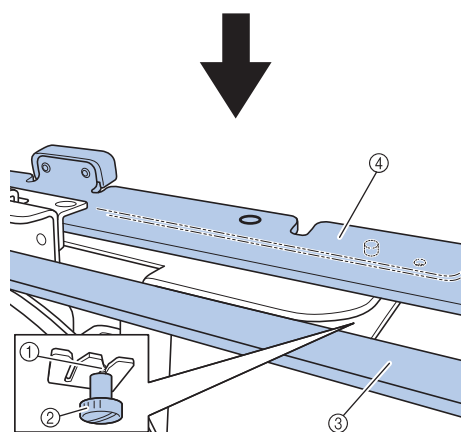
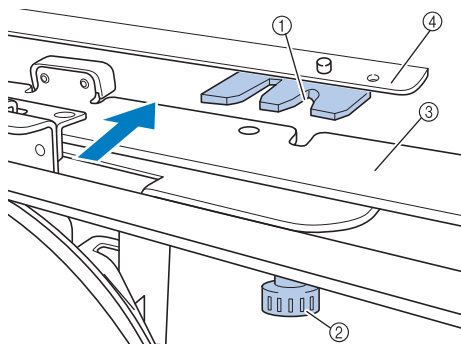

- ① Nok in wagen
- ② Duimschroef van petraamdrijfjas
- ③ Bevestigingsplaat van petraamdrijfjas
- ④ Raambevestigingsplaat van wagen

- 5** Plaats de pennen op de raambevestigingsplaat van de wagen in de gaten in de bevestigingsplaat van de petraamdrijfjas.

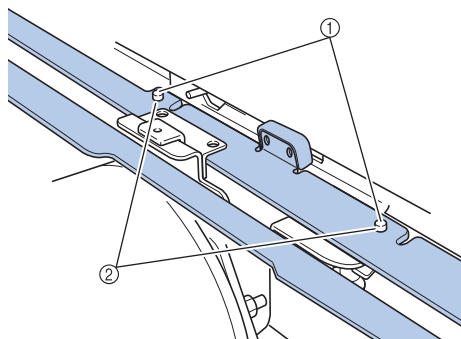

- ① Pennen op raambevestigingsplaat van wagen
- ② Gaten in bevestigingsplaat van petraamdrijfjas

- 6** Plaats de twee bovenste duimschroeven in de buitenste gaten van de bevestigingsplaat van de petraamdrijfjas en draai deze vast.

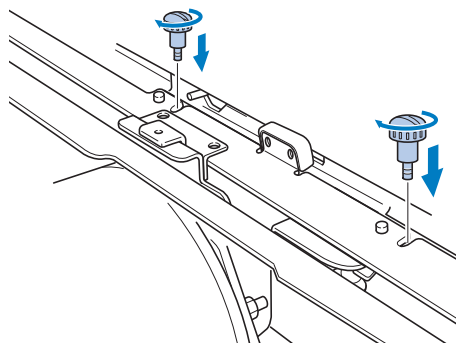

- 7** Duw de petraamdrijfjas naar de machine zodat deze volledig in de machine wordt geplaatst en draai ondertussen de twee onderste duimschroeven aan om de petraamdrijfjas vast te zetten.

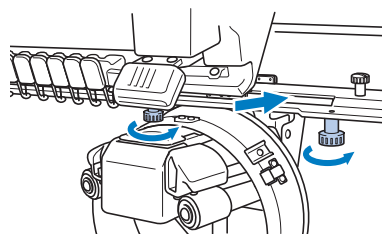

- De montage van de petraamdrijfjas is voltooid.

### ■ De petraamdrijfjas afstellen

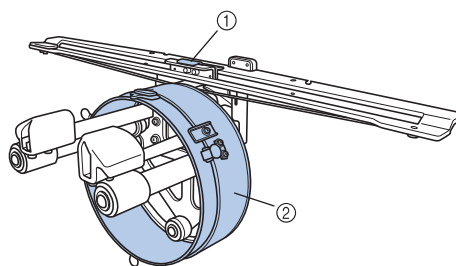

- ① L-vormige bevestigingsbeugel
- ② Ring

### Memo

- Als u dezelfde machine gebruikt, is deze afstelling van de petraamdrijfjas alleen nodig de eerste keer dat u de machine gebruikt.



- 1** De machine aanzetten. Wanneer de wagen weer in de beginpositie staat, zet u de machine uit.



### Opmerking

- Zorg dat de wagen in de beginpositie staat wanneer u de petraamdrijfjas afstelt.

- 2** Draai de twee zeskantige schroeven los met de inbusleutel (middelgroot). Draai de schroeven slechts één slag los.

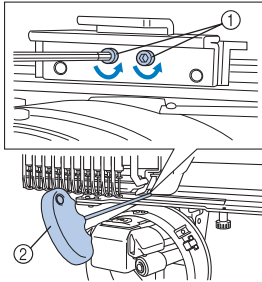

- ① Zeskantige schroeven
- ② Inbusleutel (middelgroot)



### Opmerking

- Draai de schroeven niet te ver los.

- 3** Haal de L-vormige bevestigingsbeugel omlaag zodat deze de machinebodem raakt en draai vervolgens de twee zeskantige schroeven vast met de inbusleutel (middelgroot). Draai de schroeven stevig vast.

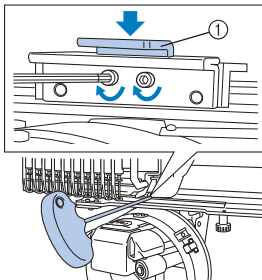

- ① L-vormige bevestigingsbeugel

- 4** Draai met de inbusleutel (groot) de vier zeskantige schroeven aan de binnenkant van de ring los. Draai de schroeven slechts één slag los.

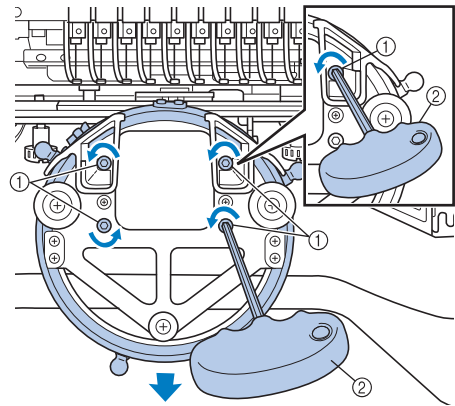

- ① Zeskantige schroeven
- ② Inbusleutel (groot)

- Wanneer de schroeven los zijn, kunt u de ring omlaag zetten.



### Opmerking

- Draai de schroeven niet te ver los.

- 5** Plaats de inleg tussen de machinebodem en de ring van de petraamdrijfjas.

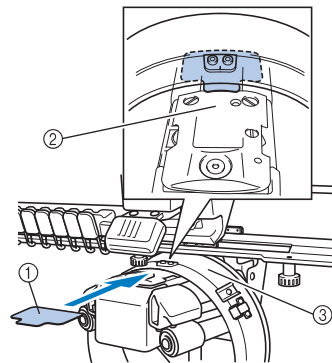

- ① Inleg
- ② Machinebodem
- ③ Ring van de petraamdrijfjas

- 6** Druk de ring zachtjes omlaag en draai met de inbusleutel (groot) de vier zeskantige schroeven aan de binnenkant van de ring vast.

Draai de schroeven stevig vast.

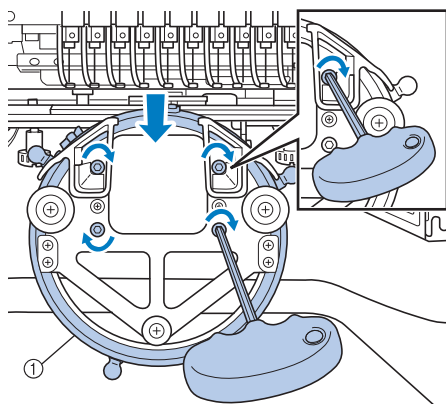

① Ring

### ! VOORZICHTIG

- Zorg dat elke zeskantige schroef stevig is vastgedraaid. Loszittende schroeven kunnen letsel veroorzaken.

- 7** Verwijder de inleg die u hebt geplaatst in stap 5.

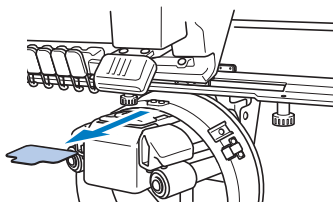

### ■ De naaldafstandsplaat plaatsen

Bevestig de naaldafstandsplaat aan de naaldplaat.

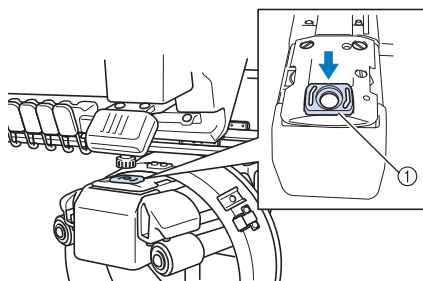

① Naaldafstandsplaat

### ■ De montagemal voorbereiden

Bevestig de montagemal op een stabiel oppervlak, zoals een tafel.

- 1** Draai de duimschroef voor de montagemal los en open de bevestigingsbeugel zodat deze breder is dan de dikte van de bevestigingsplaat.

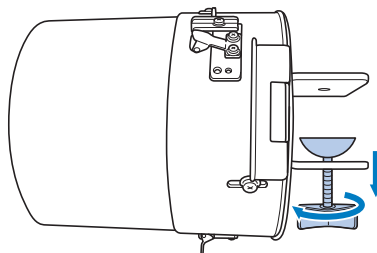

- De bevestigingsbeugel kan worden bevestigd op een bevestigingsplaat met een dikte tussen de 9 mm en 38 mm (3/8 inch en 1-1/2 inch).

- 2** Klem de bevestigingsbeugel stevig op het bevestigingsoppervlak door de duimschroef vast te draaien.

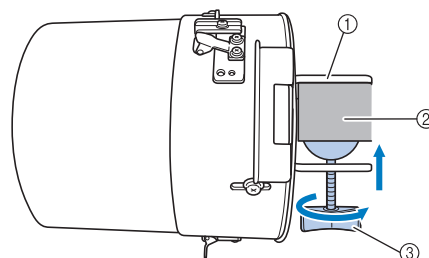

- ① Bevestigingsbeugel  
② Bevestigingsoppervlak  
③ Duimschroef aandraaien



## Memo

- Als er een opening zit tussen het klemblok van de duimschroef en het bevestigingsoppervlak, plaats dan de bijgeleverde inleg zoals hieronder aangegeven.

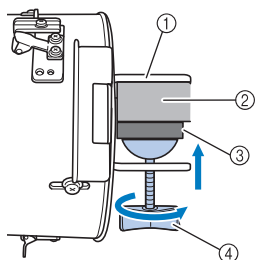

- ① Bevestigingsbeugel
- ② Bevestigingsoppervlak (werktafel, bureau etc.)
- ③ Inleg
- ④ Duimschroef

3

## Controleer of deze goed vastzit.

Als deze nog loszit, moet u de montagegemal opnieuw op het bevestigingsoppervlak bevestigen.



## Opmerking

- Zorg dat de bevestigingsbeugel goed op het bevestigingsoppervlak geklemd zit en dat de duimschroef stevig is aangedraaid.
- Bevestig de montagegemal niet op een instabiel oppervlak (flexibel, gebogen of krom).
- Zorg dat de montagegemal niet valt wanneer u deze verwijdert.

4

## Pas het formaat van de montagegemal aan naar gelang het type pet dat u borduurt.

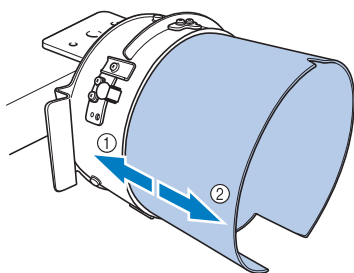

- ① Laag zittend (kortere petten)
- ② Standaard type (hogere petten)

## Voor het standaardraam

Draai met een kruiskopschroevendraaier de drie schroeven (boven, links en rechts) aan de buitenkant van de montagegemal twee of drie slagen.

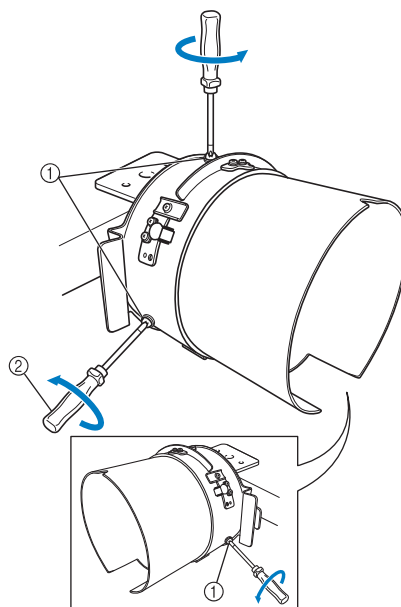

- ① Schroeven
- ② Kruiskopschroevendraaier



## Opmerking

- Draai de drie schroeven (boven, links, rechts) niet helemaal los, want dan raken ze gemakkelijk zoek. Draai de schroeven alleen iets losser.

Trek de montagemal naar u toe en draai vervolgens met een kruiskopschroevendraaier de drie schroeven (boven, links en rechts) vast.

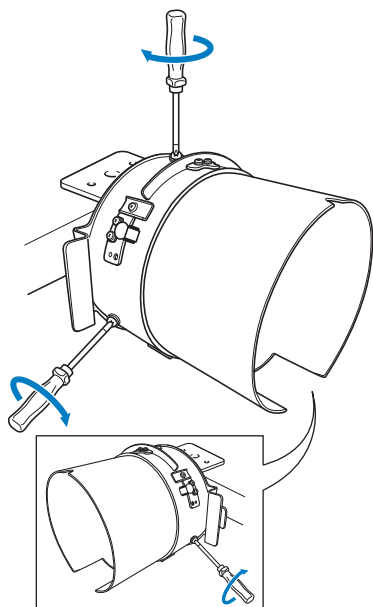

► De voorbereiding van de montagemal is voltooid.

## Het petraam bevestigen

Druk op  → **Basisbediening** →  →

 om een video van de handeling weer te geven op het LCD-scherm (zie pagina 232).

Plaats de pet in het petraam dat is bevestigd aan de montagemal en verwijder vervolgens het petraam uit de montagemal met de pet eraan bevestigd. Bevestig het petraam op de petraamdrijfas op de machine.

### ■ Het petraam op de montagemal bevestigen en een pet in het raam plaatsen

- 1 Bevestig het petraam op de montagemal.** Schuif het petraam op de montagemal. Houd de nok onderop de klephouder op het petraam tegenover de geleiderplaat op de montagemal.

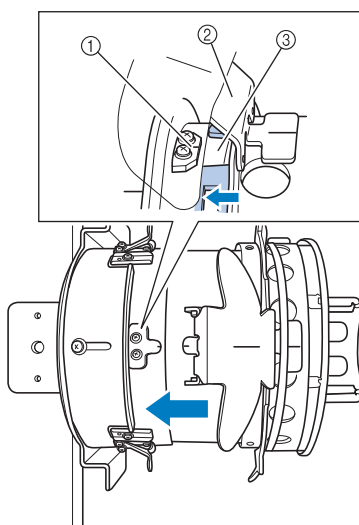

- ① Geleiderplaat op montagemal
- ② Klephouder
- ③ Inkeping

- 2** Houd uw vingers aan de rechter- en linkerkant van de montagemal en duw de kap op de montagemal door met uw duimen te duwen op de handgrepen aan de linker- en rechterkant van het petraam.

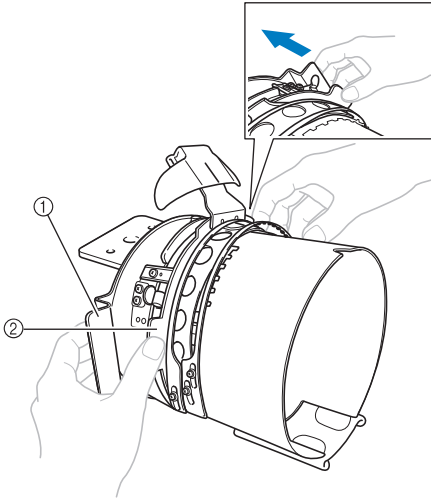

- ① Handgreep op montagemal  
② Handgreep op petraam

► Het petraam zit stevig vast wanneer de twee houders op het petraam op hun plaats klikken.

- 3** Haal het snapslot op het petraam los en verwijder vervolgens de pet. Open het klemraam. Open tevens de klep-persvoet.

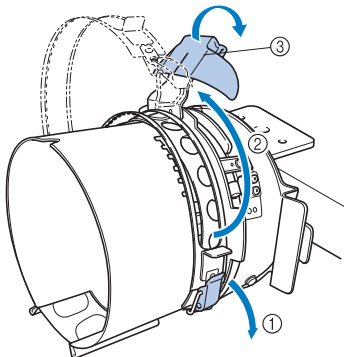

- ① Snapslot vrij  
② Klemraam open  
③ Klep-persvoet

- 4** Plaats het midden van de steunstof op het midden van de klephouder.

We adviseren een steunstof van 100 x 510 mm (4 x 20 inch).

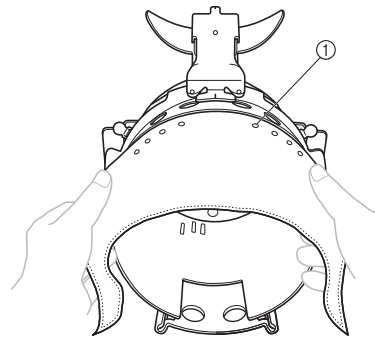

- ① Tandem  
• Zorg dat de tanden door de steunstof gaan zodat deze stevig vast zit.

- 5** Duw beide uiteinden van de steunstof in de gaten onder in het petraam om de steunstof stevig vast te zetten.

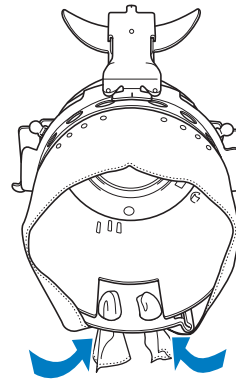

**6** **Neem de binnenrand uit de binnenkant van de pet en plaats de pet op het petraam.**

Houd beide zijden van de pet vast met beide handen en lijn de rand van het onderste raam uit met de onderzijde van de klep.

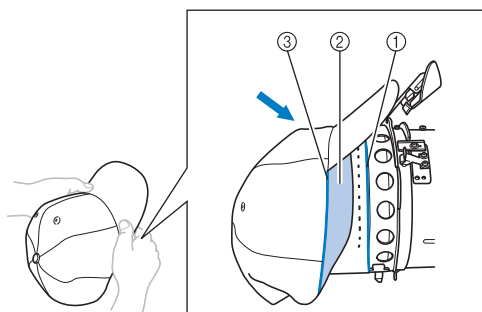

- ① Rand van onderste raam
- ② Binnenrand
- ③ Onderzijde van klep

Lijn tegelijkertijd de middelste lijn van de pet uit met de middelste lijn van de binnenrandhouder op het petraam en schuif de binnenrand onder de binnenrandhouder.

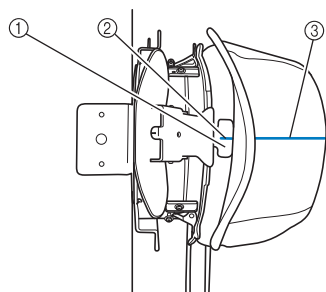

- ① Binnenrandhouder
- ② Middelste lijn van binnenrandhouder
- ③ Middelste lijn van pet

**7** **Lijn de middelste lijn van de pet uit met de nok in de montagegemal.**

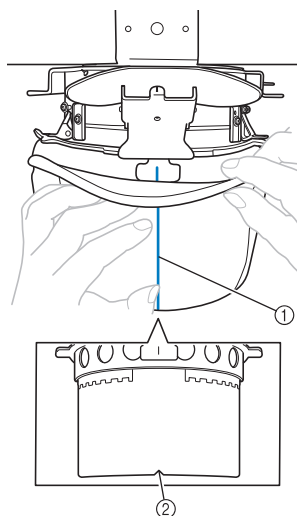

- ① Middelste lijn van pet
- ② Nok in montagegemal

**8** **Voordat u het klemraam sluit, duwt u beide uiteinden van de binnenrand in de pet om ze uit de buurt van het hengsel en de grendel van het klemraam te houden.**

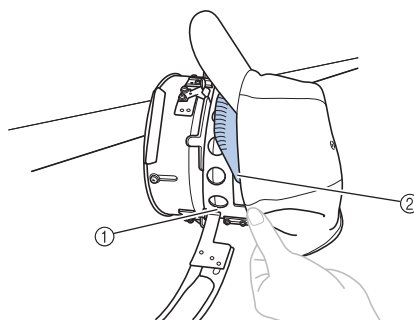

- ① Hengsel van klemraam
- ② Vouw de binnenrand zoals aangegeven.
  - Door de binnenrand netjes te vouwen alvorens het klemraam te sluiten, voorkomt u dat de pet kreukt.

- 9** Sluit het klemraam zo dat de klep van de pet tussen het binnenste klemraam en het buitenste klemraam door gaat.

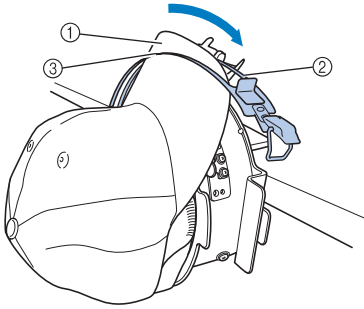

- ① Klep van de pet
- ② Binnenste klemraam
- ③ Buitenste klemraam

- 10** Lijn de tanden van het klemraam uit met de onderkant van de klep.

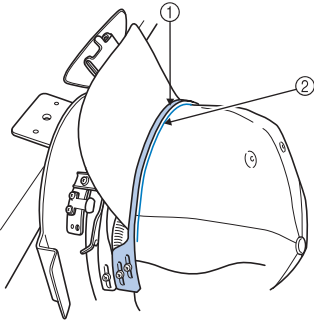

- ① Tandem van het buitenste klemraam
- ② Onderzijde van de klep

## **Opmerking**

- Draai de twee schroeven voor het buitenste klemraam vast. Stel de positie van het buitenste klemraam zo af dat het overeenkomt met de vorm van de pet en zo dat de tanden van het klemraam precies op één lijn staan met de onderkant van de klep.

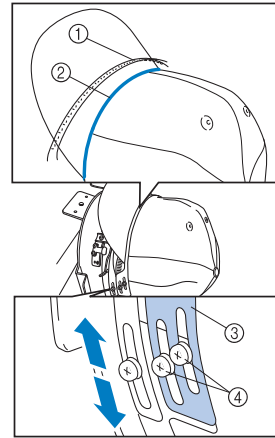

- ① Tandem van het buitenste klemraam
- ② Onderzijde van de klep
- ③ Buitenste klemraam
- ④ Schroeven voor het buitenste klemraam

- 11** Zet het klemraam vast met het snapslot. Duw dan het uiteinde van de binnenrand in de pet, zodat dit het snapslot niet in de weg zit.

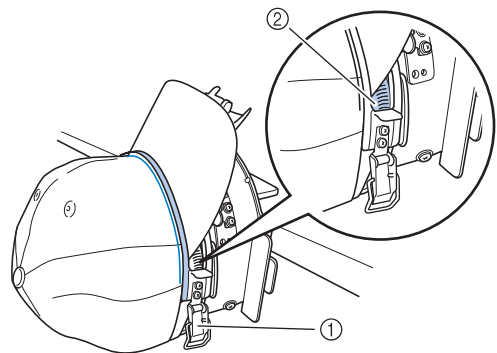

- ① Snapslot
- ② Vouw de binnenrand zoals aangegeven.

## **Opmerking**

- Voordat u de hendel van het snapslot sluit, controleert u of de pet niet is verschoven, en of er geen kreukels zijn. Trek de pet zondig goed.

## 12 Sluit de hendel van het snapslot.

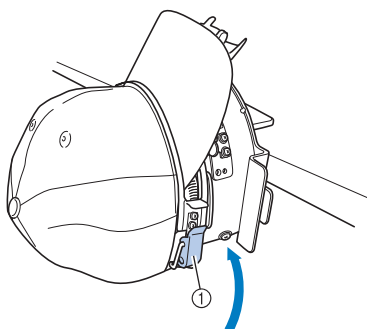

① Hendel van snapslot



### Opmerking

- Als de petstof dik is en het klemraam niet kan worden gesloten, of als de stof dun is en de pet te los binnen het raam, draait u de schroef voor het binnenste klemraam los en stelt u vervolgens het klemraam af.

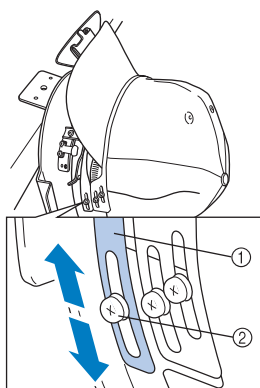

① Binnenste klemraam  
② Schroef voor het binnenste klemraam

## 13 Trek de klephouder zo ver mogelijk omhoog. Draai de houder over de petklep en duw vervolgens de houder omlaag om de klep vast te zetten.

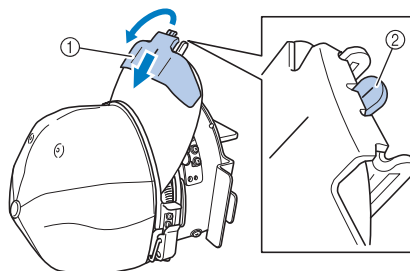

① Klephouder  
② Middelste lijn van klephouder  
• Zorg dat de nok eruit komt.

## 14 Plaats de klep zo dat een ronde vorm behouden blijft.

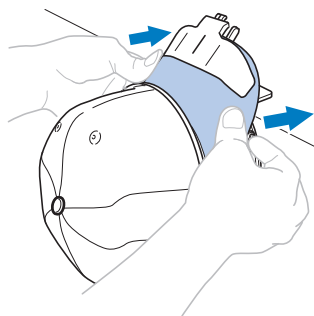

## 15 Terwijl u de hendel achter de handgreep op de rechterkant van de montagemal naar u toe trekt, draait u het petraam naar links. Wanneer u het petraam 90 graden hebt gedraaid, laat u de hendel los om het petraam op zijn plaats te vergrendelen.

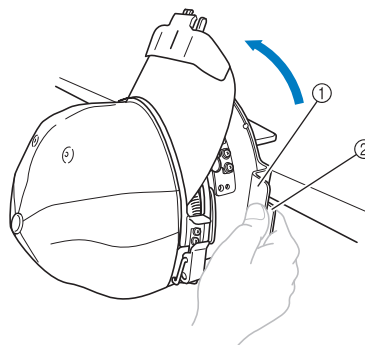

① Handvat  
② Hendel



- 16** Trek de uiteinden van de pet weg vanuit het midden zodat de stof strak staat.

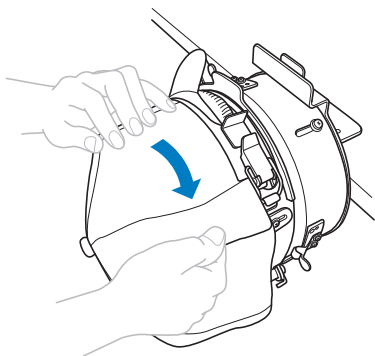

- 17** Zet de pet vast met de klemmen. Bevestig de klemmen met de handgrepen naar binnen. Als de handgrepen naar buiten wijzen, raakt de persvoet van de machine ze mogelijk.

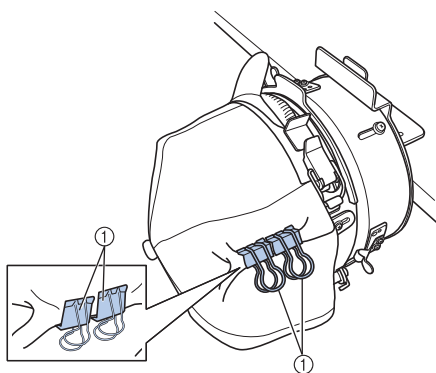

① Klemmen

- 18** Terwijl u de hendel achter de handgreep op de rechterkant van de montagemal naar u toe trekt, draait u het petraam naar rechts. Wanneer u het petraam 180 graden hebt gedraaid en de klep naar rechts wijst, laat u de hendel los om het petraam op zijn plaats te vergrendelen.

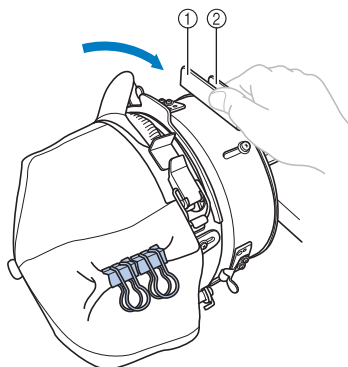

① Handvat  
② Hendel

- 19** Trek de uiteinden van de pet vanuit het midden naar buiten, om deze op dezelfde manier als de andere kant strak te trekken.

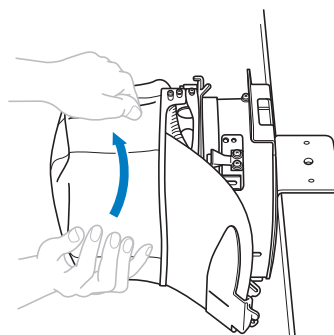

## 20 Zet de pet vast met de klemmen.

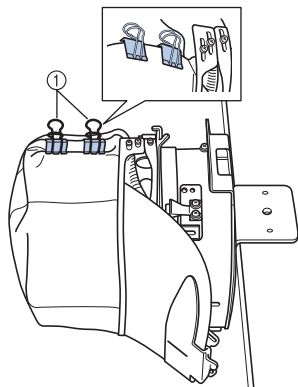

① Klemmen

- Bevestig de klemmen met de handgrepen naar binnen. Als de handgrepen naar buiten wijzen, raakt de persvoet van de machine ze mogelijk.

▶ Het plaatsen van de pet in het petraam is voltooid.

## 21 Zet het petraam terug in de oorspronkelijke stand.

- Terwijl u de hendel achter de handgreep op de rechterkant van de montagemal naar u toe trekt, draait u het petraam naar links. Wanneer u het petraam 90 graden hebt gedraaid en de klep omhoog wijst, laat u de hendel los om het petraam op zijn plaats te vergrendelen.

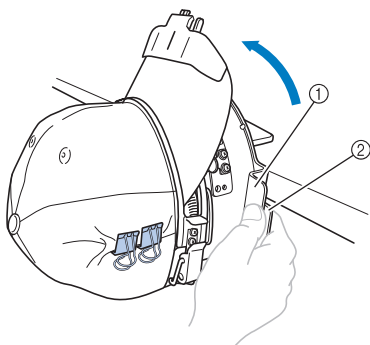

① Handvat  
② Hendel

## 22 Verwijder het petraam uit de montagemal.

Als u het petraam wilt verwijderen van de montagemal, plaatst u beide duimen op de houders op de montagemal. U pakt de hendels aan de linker- en rechterkant, en trekt het raam zachtjes naar u toe. Zoals aangegeven in de illustratie.

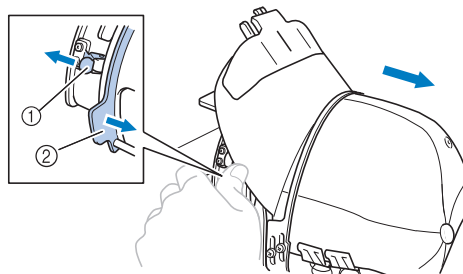

① Houder  
② Handvat

### ■ Het petraam op de machine bevestigen

U hebt de petraamdrijfas nodig om het petraam op de machine te bevestigen. Bevestig de petraamdrijfas op de wagen voordat u het petraam op de machine bevestigt. (Zie "De petraamdrijfas monteren" op pagina 260.) Alvorens het petraam te bevestigen stelt u de positie van de petsteunen af op het type (maat) pet dat u wilt borduren. Verplaats hiertoe de petsteunen naar voren of naar achteren, naar gelang de maat pet.

## 1 Draai de vier schroeven van de petsteunen twee of drie lagen, en verplaats de petsteunen naar een stand waar de pet strak blijft staan.

- Draai de schroeven niet helemaal los. Dan kunnen ze gemakkelijk zoekraken. Draai de schroeven alleen iets losser.

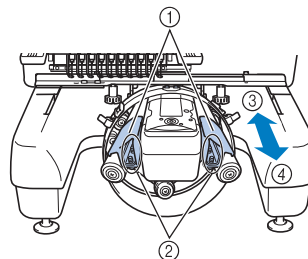

① Petsteunen  
② Schroeven  
③ Laag zittend (kortere petten)  
④ Standaard type (hogere petten)

- Zet de linker en rechter petsteun in dezelfde stand.

2

### Bevestig het petraam op de petraamdrijfjas.

Voordat u het petraam bevestigt, draait u het naar links, zodat de klep van de pet de borduurmachine niet raakt. Plaats het petraam niet met de klep naar rechts wijzend, want dan raken delen van het petraam mogelijk de borduurmachine.

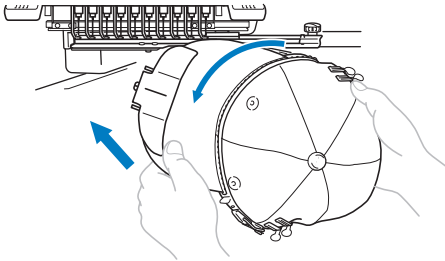

- Zorg dat het petraam geen nabijgelegen onderdelen raakt, zoals de persvoet.

Nadat u het petraam zo hebt gedraaid dat de voorkant van de pet omhoog wijst, lijnt u de ring van het petraam uit met de ring van de petraamdrijfjas. Terwijl u het petraam naar links en naar rechts schuift, lijnt u de nok in het petraam uit met de geleiderplaat op de petraamdrijfjas en klik het raam op zijn plaats.

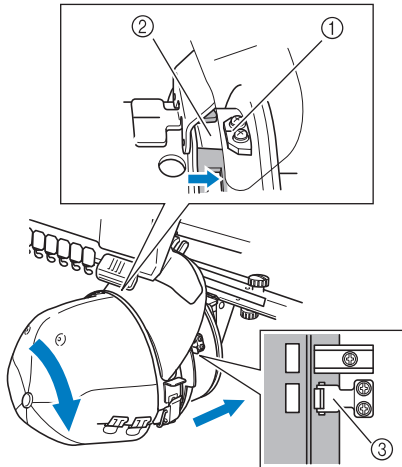

- ① Geleiderplaat op petraamdrijfjas
- ② Nok op petraam
- ③ Houder

- Het petraam wordt vastgezet met houders. Zorg dat alle houders van de drijfjas stevig in de gaten van het raam zitten. De montage van het petraam is voltooid en de pet kan worden geborduurd.

### Het petraam verwijderen

Als het borduren is voltooid, verwijdert u het petraam en verwijdert u vervolgens de pet.

1

### Verwijder het petraam uit de petraamdrijfjas.

Plaats beide duimen op de petraamhouders. Pak hierbij de handvatten aan de linker- en rechterkant vast en trek het raam naar u toe. Zoals aangegeven in de illustratie.

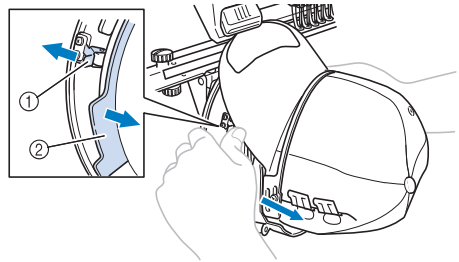

- ① Houder
- ② Handvat

Voordat u het petraam verwijdert, draait u het naar links, zodat de klep van de pet de borduurmachine niet raakt.

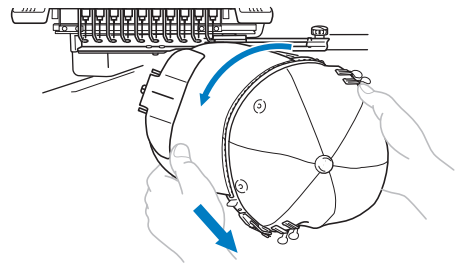

- Zorg dat het petraam geen nabijgelegen onderdelen raakt, zoals de persvoet.

2

Nadat u de klephouder hebt verwijderd, ontgrendelt u het snapslot van het klemraam. Vervolgens verwijdert u de klemmen en daarna de pet.

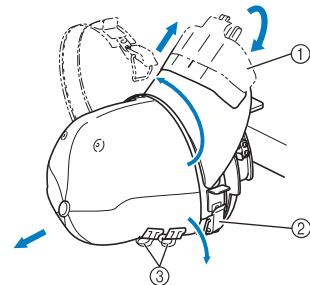

- ① Klephouder
- ② Snapslot
- ③ Klemmen

7

## De borduurraamhouder bevestigen

Als u het petraam niet meer nodig hebt, verwijdert u de naaldafstandsplaat en de petraamdrijfjas en plaatst u vervolgens de borduurraamhouder terug.

### 1 Verwijder de naaldafstandsplaat.

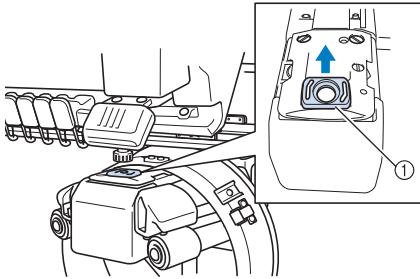

① Naaldafstandsplaat

### 2 Draai de twee onderste duimschroeven los.

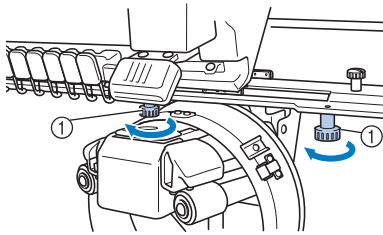

① Duimschroeven

### 3 Verwijder de twee bovenste duimschroeven

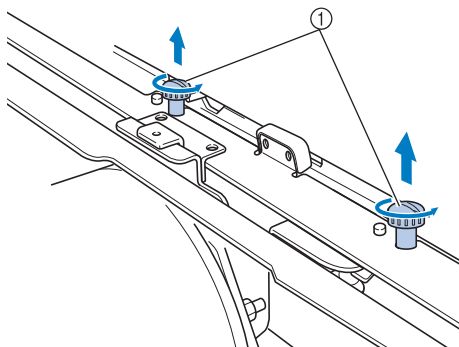

① Duimschroeven

### 4 Verwijder de petraamdrijfjas.

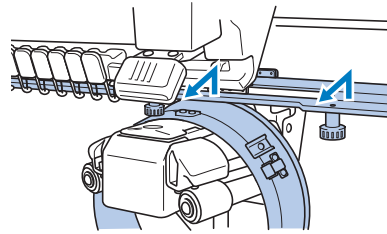

#### **Opmerking**

- Zorg dat de petraamdrijfjas geen nabijgelegen onderdelen raakt, zoals de persvoet.

### 5 Als het gat in de binnenrandhouder is uitgelijnd met de middelste lijn van de geleiderplaat, plaatst u de twee duimschroeven die u in stap 3 hebt verwijderd in de gaten aan de bovenzijde. Draai vervolgens de duimschroeven aan.

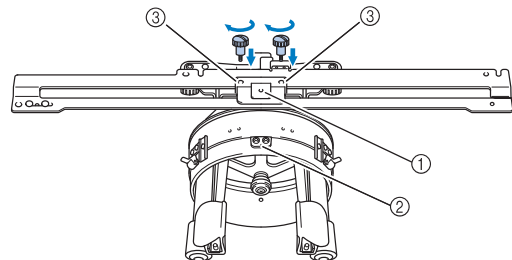

- ① Gat in binnenrandhouder
- ② Middelste lijn van geleiderplaat
- ③ Gaten in bovenzijde

- Plaats de duimschroeven in de gaten waar de petraamdrijfjas oorspronkelijk was gemonteerd (de gaten waaruit de duimschroeven zijn verwijderd in stap 2 op pagina 261).
  - ▶ Het beweegbare deel van de petraamdrijfjas is vastgezet.

- 6** Lijn de gaten op de borduurraamhouder uit met de pennen op de raambevestigingsplaat van de wagen.

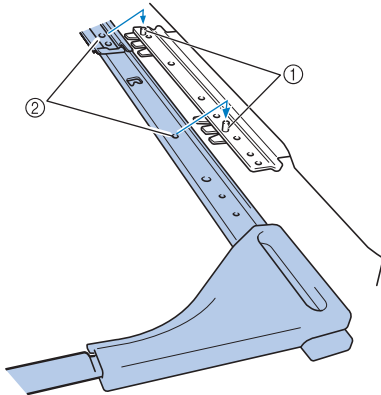

- ① Pennen in raambevestigingsplaat  
② Gaten in borduurraamhouder

- 7** Zet de borduurraamhouder vast met de twee duimschroeven.

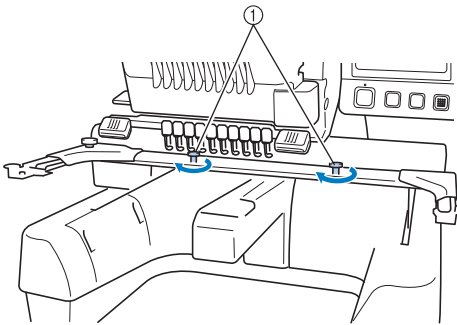

- ① Gebruik de duimschroeven die bij de machine zijn geleverd (de duimschroeven werden verwijderd in stap 1 op pagina 261).

### ! VOORZICHTIG

- Draai de duimschroeven stevig aan met de meegeleverde schijfvormige schroevendraaier.

## Extra informatie over digitaliseren

Wanneer u een patroon maakt om te borduren met een petraam, moet u aandacht schenken aan de volgende punten om registratieproblemen te voorkomen (gaten in de patronen slecht uitgelijnd).

- 1** Naai onderlaagsteken.

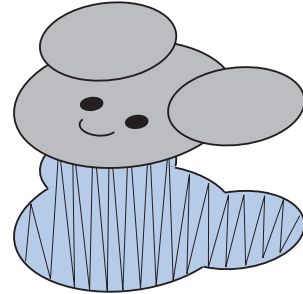

- 2** Start het borduurpatroon vanuit het midden en naai naar de einden toe.

Bij deze machine worden de patronen genaaid in de volgorde waarin u de patronen selecteert om ze te combineren. Voor het volgende voorbeeld selecteert u patronen in de volgorde "E" → "A" → "B" → "R" om het gecombineerde patroon "BEAR" te maken.

**B E A R**

Onjuiste naaivolgorde ① → ② → ③ → ④

Juiste naaivolgorde ③ → ① → ② → ④

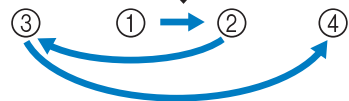

### Opmerking

- Naai NIET van het ene eind naar het andere. Daardoor kan de stof rimpelen of krimpen.

- 3** Voor het naaien van patroonontrekken gebruikt u voor satijnsteken een steekbreedte van minstens 2 mm. Zorg ook dat het stiksel de stof minstens 1 mm overlapt. Vermijd ook sprongen van lange steken in de omtrek van elk vlak of elke letter.

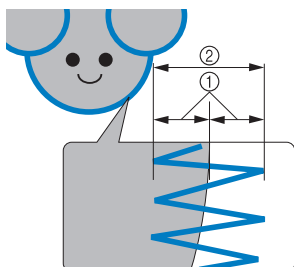

- ① Minstens 1 mm  
② Minstens 2 mm



## VOORZICHTIG

- Naai niet meer dan vier overlappende patronen.

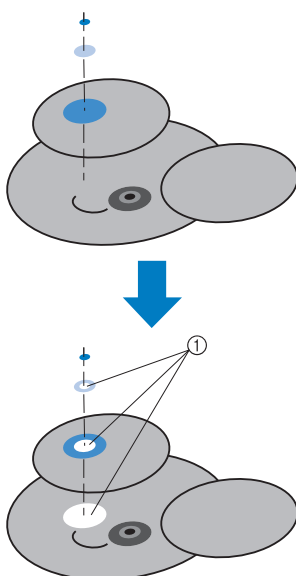

- ① Geef op dat overlappende vlakken niet genaaid moeten worden.

## De optionele spoelopwinder gebruiken

Gebruik de optionele spoelopwinder als u spoeldraad op een metalen spoel wilt winden. Hieronder wordt het gebruik van de optionele spoelopwinder beschreven.

### Vorzorgsmaatregelen

Zie pagina 34 voor voorzorgsmaatregelen voor de stroomvoorziening.

### ! VOORZICHTIG

- Plaats de spoelopwinder op een egaal, stabiel oppervlak.
- Gebruik alleen de spoelen die met deze spoelopwinder zijn meegeleverd.

### Optionele spoelopwinder met bijbehorende accessoires

Controleer of de volgende spoelopwinder en accessoires zijn meegeleverd.

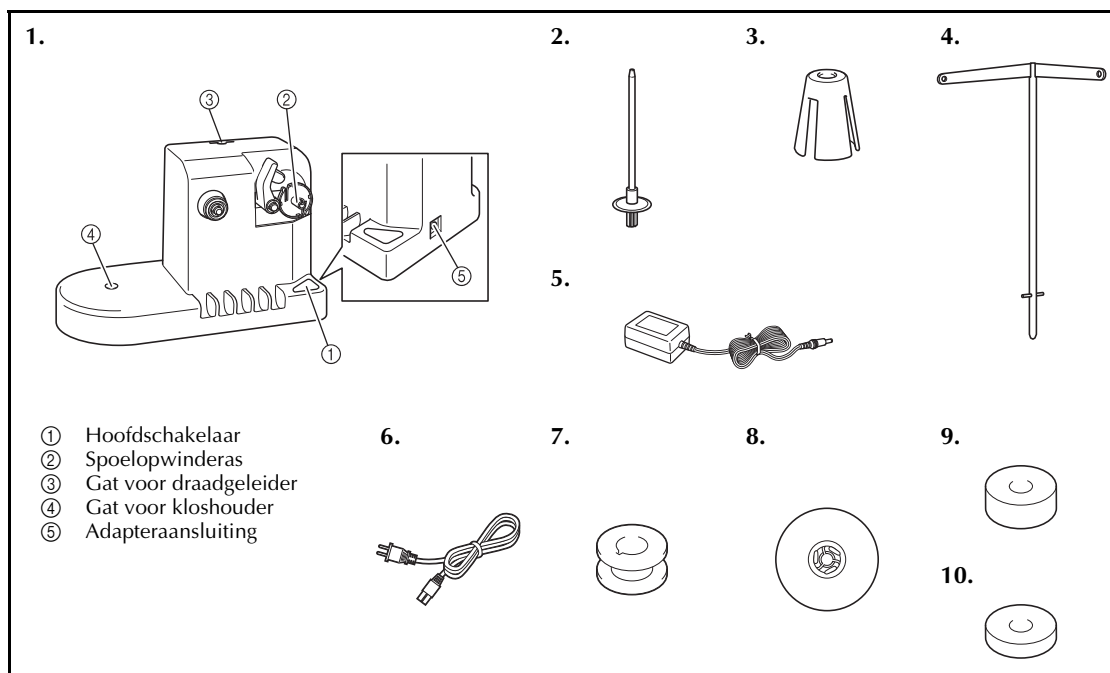

Nr.	Naam	Onderdeelcode	Nr.	Naam	Onderdeelcode
1	Spoelopwinder	PRBW1	6	Netsnoer*	-
2	Kloshouder	XC5949-051	7	Metalen spoeltje x 5	100376-053
3	Kloskussentje	XA0679-050	8	Kloskap	130012-054
4	Draadgeleider	XC6644-151	9	Gewicht (L)	XC5974-151
5	AC-adaptor	XE1610-101	10	Gewicht (S)	XC6631-051

\*Bezoek uw erkende Brother-dealer.



#### Memo

- De onderdeelcode van de spoelopwinder set verschilt mogelijk naar gelang de regio/het land waar u de machine hebt gekocht.
- Naar gelang het model dat u hebt gekocht is de spoelopwinder mogelijk inbegrepen bij de machine.

## De optionele spoelopwinder installeren

Bevestig de kloshouder, het kloskussentje en de draadgeleider aan de spoelopwinder.

- 1 Plaats de kloshouder en het kloskussentje.**  
Breng de houder omlaag en plaats de kloshouder recht in het gat. Plaats vervolgens het kloskussentje.

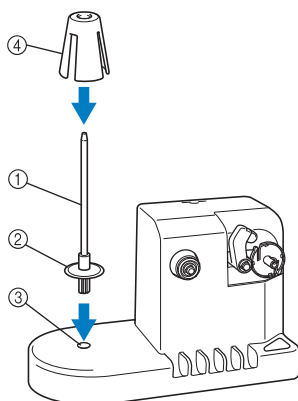

- ① Kloshouder
- ② Kloshouderbevestiging
- ③ Gat voor kloshouder
- ④ Kloskussentje

- 2 Plaats de draadgeleider.**  
Plaats de draadgeleider recht in het gat, met de pennen van de draadgeleider uitgelijnd met de inkepingen aan de zijkanten van het gat.

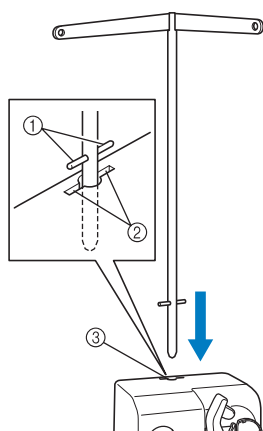

- ① Pennen op draadgeleider
- ② Inkepingen bij gat voor draadgeleider
- ③ Gat voor draadgeleider

- Plaats de draadgeleider zo diep mogelijk in het gat en zorg dat deze stevig vast zit.

## De AC-adapter aansluiten

- 1 Steek de stekker van het netsnoer in de AC-adapter.**

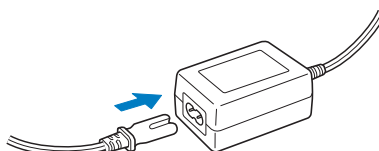

- 2 Plaats het snoer van de AC-adapter in de DC-adapteraansluiting van de spoelopwinder en steek de stekker van het netsnoer in een normaal stopcontact.**

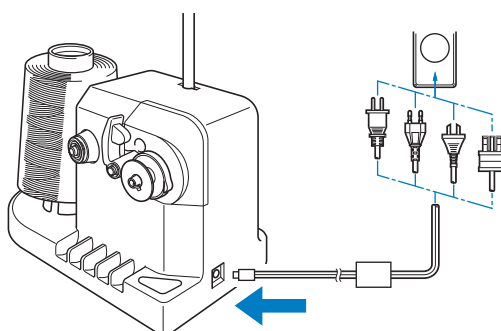

- Zorg dat de stekker van de AC-adapter stevig in de DC-adapteraansluiting van de spoelopwinder zit.

### ! VOORZICHTIG

- Gebruik alleen het meegeleverde netsnoer. Het gebruik van een ander netsnoer kan leiden tot beschadiging.
- Gebruik alleen de meegeleverde AC-adapter. Het gebruik van een andere adapter kan leiden tot beschadiging.
- Zorg dat de spoelopwinder is uitgeschakeld voordat u de AC-adapter aansluit of verwijdert.
- Haal na gebruik van de spoelopwinder de stekker uit het stopcontact.



## De spoel opwinden

Leg de spoel en de klos met spoeldraad klaar. Gebruik katoenen of gesponnen polyester spoeldraad (tussen 74 dtex/2 en 100 dtex/2).

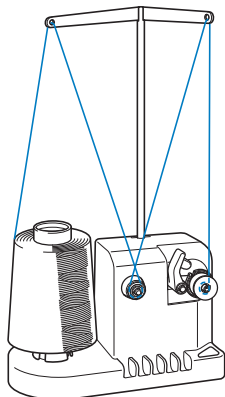

- 1 Lijn de groef in de spoel uit met de veer op de spoelopwinderas en plaats de spoel op de as.

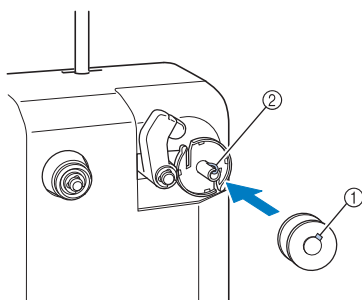

- 1 Groef in spoel
- 2 Veer op as

- 2 Plaats de draadklos op de kloshouder.

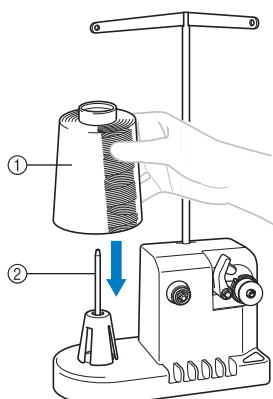

- 1 Draadklos
- 2 Kloshouder

## Opmerking

- Haal het kloskussentje weg en zet de klos direct op de kloshouder wanneer u een kleine klos gebruikt. Gebruik ook de meegeleverde kloskap om de kleine klos op zijn plaats te houden.

- 3 Leid de draad van achter naar voren door het gat aan de linkerkant van de draadgeleider.

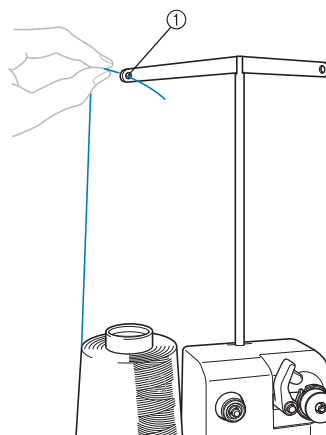

- 1 Gat in draadgeleider

- 4 Leid de draad door de voorspanningsschijf (zie afbeelding). Zorg dat de draad op de juiste manier in de voorspanningsschijf wordt geleid.

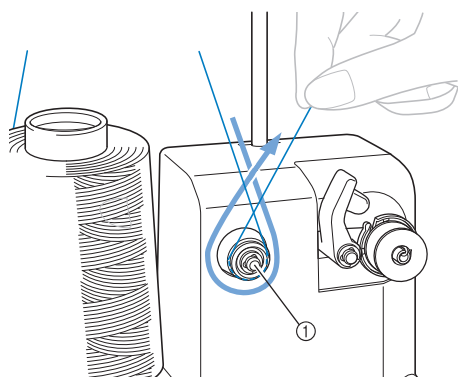

- 1 Voorspanningsschijf

- 5** Leid de draad van voor naar achteren door het gat aan de rechterkant van de draadgeleider.

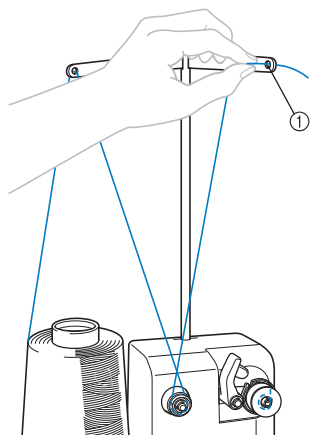

① Gat in draadgeleider

- 6** Wind de draad vier of vijf keer met de klok mee om de spoel (zie afbeelding).

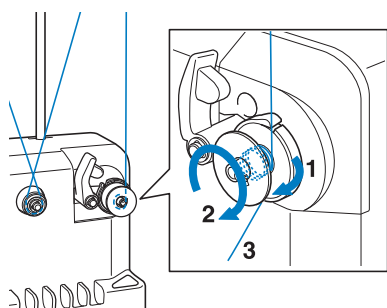

- 7** Leid het uiteinde van de draad door de sleuf in de spoelopwinderbasis en trek aan de draad. De draadafsnijder knipt de draad af.

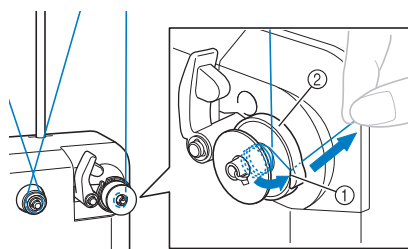

① Draadsleuf  
② Spoelopwinderbasis

## Opmerking

- Volg nauwgezet de beschreven procedure. Als de spoel wordt opgewonden zonder dat de draad met de draadafsnijder wordt afgeknipt, kan de draad om de spoel verward raken en kan de naald breken wanneer de spoeldraad bijna op is.

- 8** Schuif de spoelhouder op zijn plaats tot deze vastklikt.

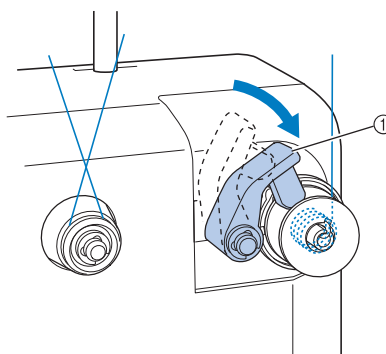

① Spoelhouder

- 9** Druk op de hoofdschakelaar om te beginnen met het opwinden van de spoel.

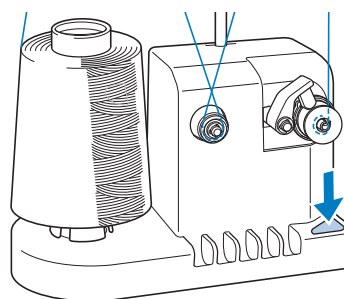

- Start het opwinden van de spoel.

- 10** De spoel houdt automatisch op met draaien als deze is opgewonden; de spoelhouder keert vervolgens terug naar de uitgangspositie.

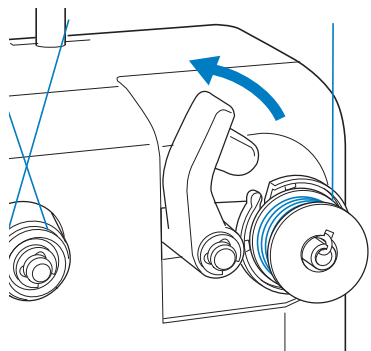

- 11** Verwijder de spoel.

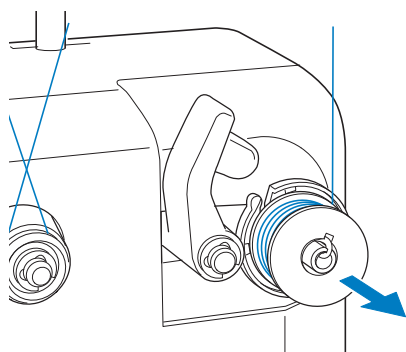

### Opmerking

- Trek niet aan de spoelopwinderbasis tijdens het verwijderen van de spoel. Hierdoor zou de spoelopwinderbasis los kunnen raken of verwijderd kunnen worden, wat kan leiden tot beschadiging van de spoelopwinder.

- 12** Trek de draad door de sleuf in de spoelopwinderbasis om de draad met de draadafsnijder af te knippen.

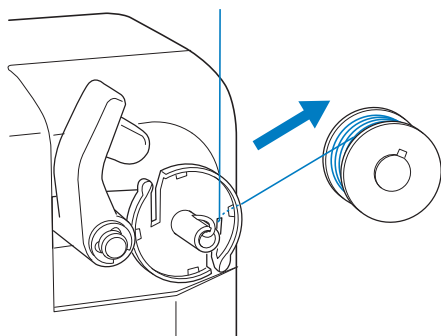

## ! VOORZICHTIG

- Zorg dat de spoeldraad op de juiste manier wordt opgewonden, anders kan de naald breken of de draadspanning onjuist zijn.
- Reinig het spoelhuis telkens wanneer u de spoel verwisselt. Draadwas en stof kunnen gemakkelijk in het gat van de spanveer op het spoelhuis komen, waardoor de draadspanning niet meer goed is. Zie "Het spoelhuis reinigen" op pagina 284 voor meer informatie.
- Controleer de spanning van de spoeldraad telkens wanneer u de spoel verwisselt.
- De spanning van de spoeldraad kan variëren naar gelang het soort spoeldraad. Controleer de spanning van de spoeldraad en pas de spanning zo nodig aan. Voor een metalen spoel gebruikt u beide gewichten, groot (L) en klein (S). Zie pagina 122 voor uitvoerige instructies over het aanpassen van de spoelspanning.

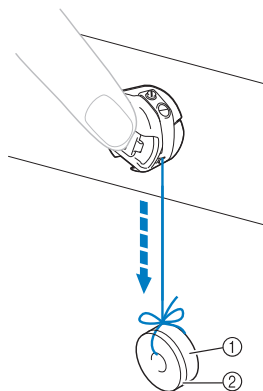

- ① Gewicht (L) (Onderdeelcode: XC5974-151)  
 ② Gewicht (S) (Onderdeelcode: XC6631-051)

- Als het opwinden van de spoel stopt voordat de spoel vol is:

De spoelopwinder stopt automatisch als de draad geen speling meer geeft, bijvoorbeeld als deze verward raakt om de kloshouder. Rijk in dat geval de draad goed door de spoelopwinder en wind de spoel op de juiste wijze op.

## Onderhoud

Hieronder worden eenvoudige procedures voor machineonderhoud beschreven. Houd de machine altijd schoon, anders kunnen er storingen optreden.

### Het LCD-scherm reinigen

Als het oppervlak van het LCD-scherm vuil is, kunt u het met een zachte, droge doek afvegen. Gebruik geen biologische reinigers of reinigingsmiddelen.

### De buitenkant van de machine reinigen

Als de buitenkant van de machine vuil is, kunt u deze met een zachte, droge doek afvegen. Neem als de machine erg vuil is een vochtige doek met neutraal reinigingsmiddel, wring deze goed uit en veeg de buitenkant van de machine schoon. Wrijf de machine vervolgens af met een droge doek.

#### **!** VOORZICHTIG

- Haal de stekker uit het stopcontact voordat u de machine schoonmaakt, anders kunt u letsel of een elektrische schok oplopen.



#### Opmerking

- Gebruik geen chemische producten, zoals benzeen of thinner.

### De haak reinigen

Verwijder regelmatig pluïsjes en stof voor betere prestaties van het haakloophuis. Gebruik het meegeleverde schoonmaakborsteltje.

- 1 Zet de borduurmachine uit.

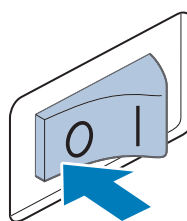

#### **!** VOORZICHTIG

- Haal de stekker uit het stopcontact voordat u de machine schoonmaakt, anders kunt u letsel of een elektrische schok oplopen.

- 2 Open het haakklepje en verwijder het spoelhuis. (Zie pagina 38.)

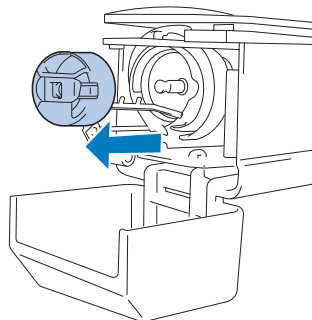

- 3** Gebruik het meegeleverde schoonmaakborsteltje om pluisjes en stof te verwijderen van en rondom de haak.

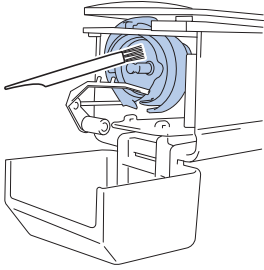

**! VOORZICHTIG**

- Raadpleeg uw Brother-dealer als er krasjes of beschadigingen op de haak zitten.

- 4** Als u klaar bent met reinigen, plaatst u het spoelhuis op de haak en sluit u het haakklepje. (Zie pagina 38, 39.)

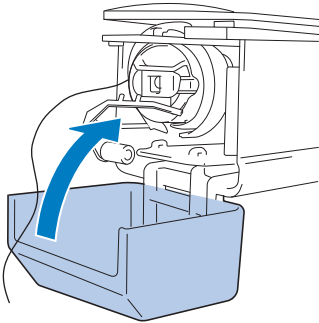

## Reinigen rondom de naaldplaat

Als zich pluisjes en stof rondom het bewegende mesje of de draadopsluitplaat verzamelen, wordt de draad misschien niet goed afgeknipt, waarna een foutmelding verschijnt, of kunnen delen van de machine beschadigd raken. Zorg dat het gebied rondom de naaldplaat eens per maand wordt gereinigd.

Gebruik een haakse schroevendraaier en het meegeleverde schoonmaakborsteltje.

- 1** Zet de borduurmachine uit.

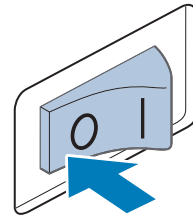

**! VOORZICHTIG**

- Haal de stekker uit het stopcontact voordat u de machine schoonmaakt, anders kunt u letsel of een elektrische schok oplopen.

- 2** Verwijder de naaldplaat.  
Draai de schroeven met een haakse schroevendraaier los en verwijder vervolgens de naaldplaat.

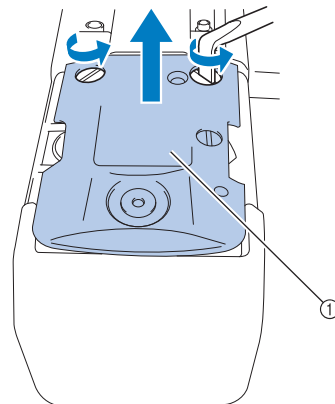

① Naaldplaat

- 3** Gebruik het meegeleverde schoonmaakborsteltje om pluisjes en stof uit het bewegende mesje, het vaste mesje, de draadopsluitplaat en de omliggende gebieden te verwijderen.

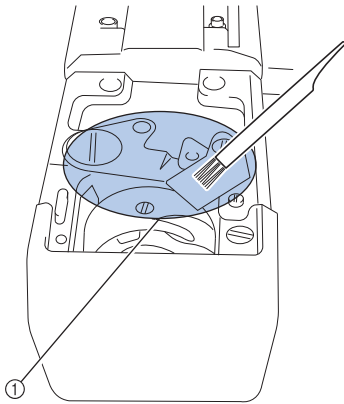

① Verwijder alle pluisjes in dit gebied

- 4** Nadat het reinigen voltooid is, bevestigt u de naaldplaat weer in de omgekeerde volgorde van het verwijderen in stap 2.

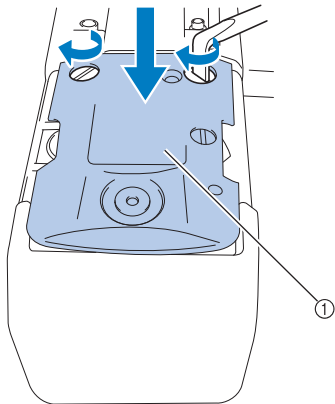

① Naaldplaat

## Het spoelhuis reinigen

Draadwas en stof kunnen gemakkelijk in het gat van de spanveer op het spoelhuis komen, waardoor de draadspanning niet meer goed is. Het is dan ook raadzaam het te reinigen telkens wanneer u de spoel verwisselt.

Gebruik een stuk papier met de dikte van een visitekaartje.

- 1** Open het haakklepje, verwijder het spoelhuis en verwijder vervolgens de spoel. (Zie pagina 38.)

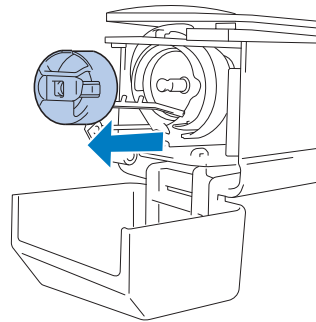

- 2** Schuif het papier onder de spanveer om stof te verwijderen.

Gebruik een hoekje van het papier om stof rondom het gat te verwijderen.

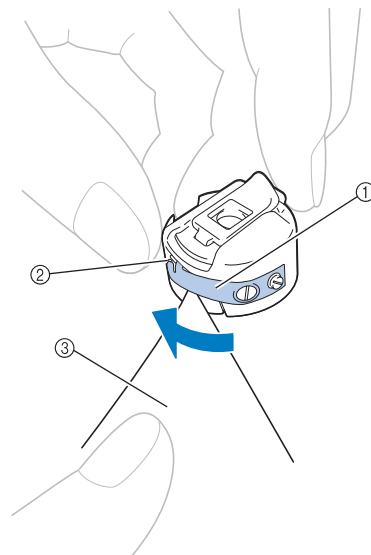

- ① Spanveer  
② Gat  
③ Papier



### Opmerking

- Zorg dat u de spanveer niet buigt. Gebruik niets anders dan dik papier of papier met de aangegeven dikte om het spoelhuis te reinigen.

- 3 Gebruik het meegeleverde schoonmaakborsteltje om pluisjes en stof uit het spoelhuis te verwijderen.

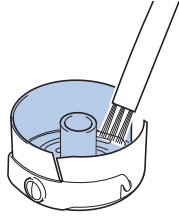

- 4 Als u klaar bent met reinigen, plaatst u de spoel in het spoelhuis, plaatst u het spoelhuis op de haak en sluit u het haakklepje. (Zie pagina 38, 39.)

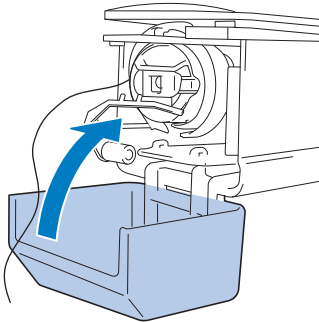

## De draadpaden van de bovendraden reinigen

Als stof of pluisjes zich ophopen in de draadgeleiders of draadspanningsunit in de paden van de bovendraden, kan de draad tijdens het borduren mogelijk breken. Reinig de draadpaden regelmatig.

### De draadgeleiders reinigen

- 1 Gebruik het meegeleverde schoonmaakborsteltje om pluisjes en stof onder de draadgeleiderplaten te verwijderen.

Reinig de draadgeleiderplaten zowel voor de bovenste en de middelste draadgeleiders.

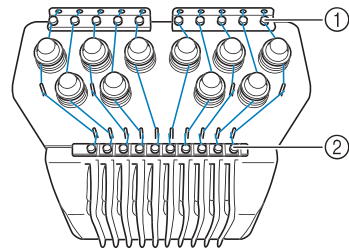

- ① Bovendraadgeleider
- ② Middelste draadgeleider

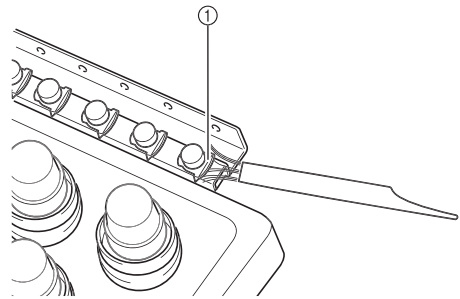

- ① Draadgeleiderplaat

## ■ De spanningsunit uit elkaar halen en reinigen

- 1** Als u de spanningsknop wilt verwijderen, draait u deze tegen de klok in, zoals aangegeven in de illustratie.

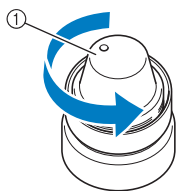

① Spanningsknop

- 2** Verwijder met het bijgeleverde schoonmaakborsteltje stof en pluis uit de twee viltringstukken (boven, onder) in de spanningsknop.

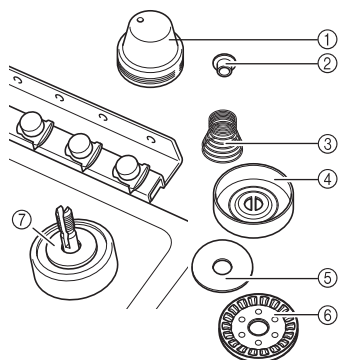

- ① Spanningsknop  
 ② Nylon ring met mantel  
 ③ Spanningsveer  
 ④ Basisspanningsveer  
 ⑤ Viltring (boven)  
 ⑥ Spanningsschijf  
 ⑦ Viltring (onder)

- 3** De spanningsunit opnieuw in elkaar zetten.



### Opmerking

- Let daarbij op dat u de spanningsunit niet op zijn kop installeert. Er zit een magneet op de bodem.

Onder

Boven

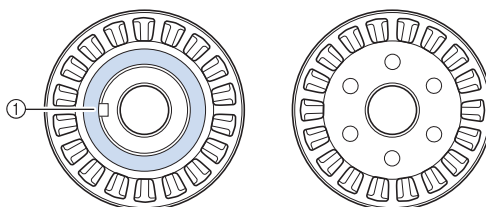

① Magneet

- Pas bij het in elkaar zetten van de draadspanningsunit op dat u geen onderdelen kwijtraakt, of in de verkeerde volgorde installeert. De machine werkt niet goed als u de spanningsunit niet goed in elkaar zet.



## De machine oliën

U moet de machine oliën voordat u deze voor de eerste keer gebruikt om de levensduur van de onderdelen te verlengen en de machine naar behoren te laten werken. Als u te weinig olie aanbrengt op de haak, verschijnt er mogelijk een foutmelding.

Breng daarna iedere dag voor gebruik een druppel olie op de haak aan. En een druppel olie op de viltring van de onderste naaldstang na 40 à 50 uur gebruik.

### ■ Het loophuis oliën

#### 1 Zet de borduurmachine uit.

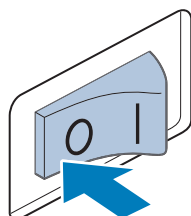

### ! VOORZICHTIG

- Haal de stekker uit het stopcontact voordat u de machine schoonmaakt, anders kunt u letsel of een elektrische schok oplopen.

#### 2 Open het haakklepje en verwijder het spoelhuis. (Zie pagina 38, 39.)

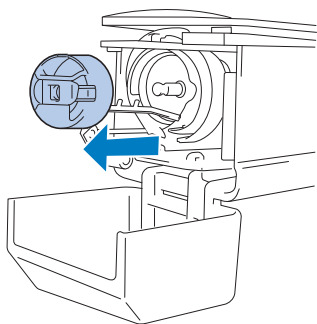

#### 3 Draai het handwiel (ongeveer 50 graden) om het loophuis van de haak in een zodanige positie te zetten dat u dit goed kunt oliën.

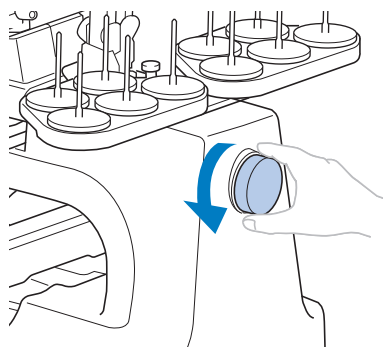

- ① Handwiel
- Draai het handwiel naar het LCD-schermtoe (tegen de klok in).

#### 4 Breng een druppel olie op de haak aan.

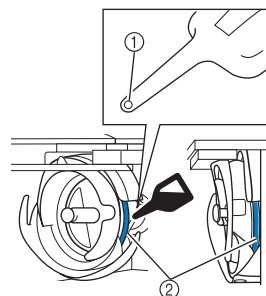

Vooraanzicht

Zijaanzicht

- ① Prik een gaatje in het flesje.
- ② Breng hier olie aan.

- Prik met een puntig voorwerp een gaatje in de top van de bijgesloten olieflesje alvorens het te gebruiken.

#### 5 Als u klaar bent met oliën, plaatst u het spoelhuis op de haak en sluit u het haakklepje. (Zie pagina 38.)

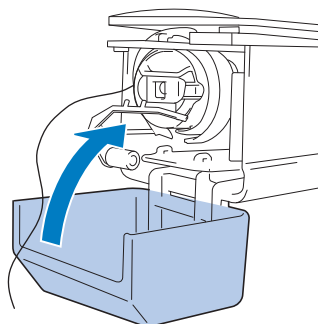

## ■ De naaldstangen oliën

Selecteer in het borduurscherm één naaldstang tegelijk. (Zie pagina 63 voor het naaldstangscherm.) Draai het handwiel tegen de klok in om de naaldstang in de laagste stand te zetten. Breng zo hoog mogelijk op de naaldstang boven de viltring één druppel olie aan.

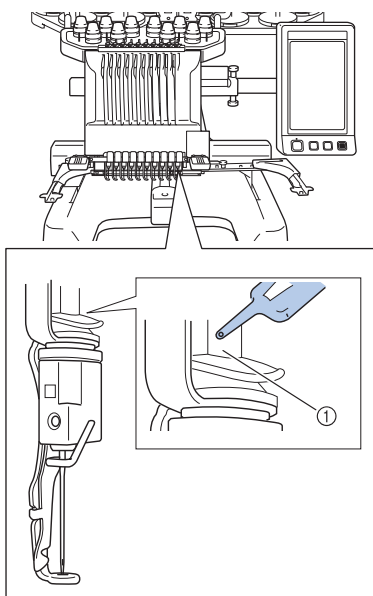

① Breng hier olie aan.

- Een overmaat aan olie kan op het naaiwerk druppelen.



## Opmerking

- Doe eenmaal daags voor gebruik een druppel olie op de haak.
- Doe elke 40 - 50 uur naaitijd een druppel olie op de viltring van de onderste naaldstang.
- Gebruik alleen naaimachineolie. Als u een ander type olie gebruikt, kan dit de machine beschadigen.
- Breng niet te veel olie aan. De stof of de draad kan anders vuil worden. Als u te veel olie hebt gebruikt, kunt u de overtollige olie met een doek wegvegen.
- Als de draad breekt terwijl u aan het borduren bent of als de haak te veel lawaai maakt, kunt u olie aanbrengen op het haakloophuis.

## Over de onderhoudsmelding



Als deze melding verschijnt, is het aan te raden de machine naar de dichtstbijzijnde erkende Brother-dealer te brengen voor een onderhoudscontrole. Deze melding verdwijnt weer en de machine

functioneert weer wanneer u op  drukt, maar de melding verschijnt vaker tot het juiste onderhoud is uitgevoerd.

Zorg voor het onderhoud dat deze machine nodig heeft, wanneer deze melding verschijnt. Dan kunt u in de toekomst nog lang en zonder storing van de machine gebruikmaken.

# Problemen oplossen

## Problemen oplossen via het scherm

Met deze machine kunt u eenvoudig tijdens het borduren problemen oplossen. Druk op de toets die het probleem weergeeft en loop vervolgens de mogelijke oorzaken na die worden getoond.

1 Druk op  .



2 Druk op  .



3 Druk op de toets die een beschrijving van het probleem bevat.



4 Controleer de items die worden weergegeven.

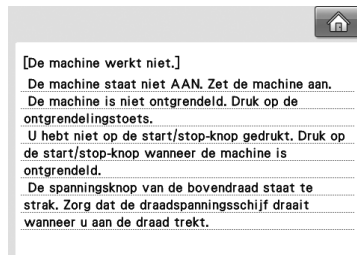

5 Nadat u de gewenste informatie hebt gelezen, drukt u op  .

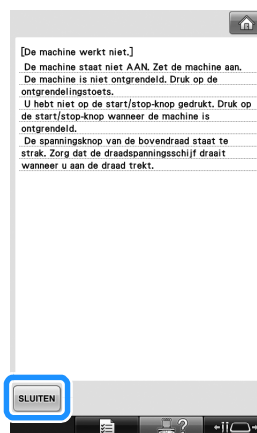

6 Druk op  .



► Het scherm dat werd weergegeven voordat u op  drukte, wordt weergegeven.

## Problemen oplossen

Als de machine niet naar behoren functioneert, controleer dan eerst de volgende punten/kwesties voordat u hulp inroept. Neem contact op met uw Brother-dealer als de gesuggereerde oplossing het probleem niet verhelpt.

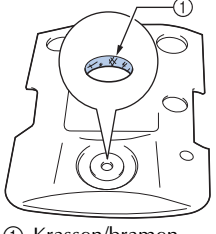
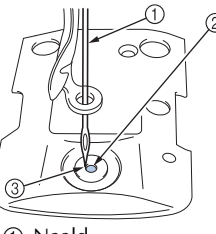
Symptoom	Waarschijnlijke oorzaak	Oplossing	Pagina
De machine werkt niet.	De machine staat niet aan.	Zet de machine aan.	p. 40
	De machine is niet ontgrendeld.	Druk op de ontgrendelingstoets.	p. 64
	U hebt niet op de start/stop-knop gedrukt.	Druk op de start/stop-knop wanneer de machine is ontgrendeld.	p. 64
U kunt het borduurraam niet bevestigen aan de machine.	De borduurraamhouder die aan de machine is bevestigd, is niet geschikt voor het geselecteerde borduurraam.	Selecteer de geschikte borduurraamhouder voor het borduurraam.	p. 90
Het borduurraam kan niet worden verwijderd of bevestigd.	Naar gelang de plaats waar de wagen van de machine is gestopt, kan het moeilijk zijn om het borduurraam te verwijderen of bevestigen.	Druk op de toets "Naaldstang/raam verplaatsen" om de wagen te verplaatsen zodat u het borduurraam gemakkelijk kunt bevestigen of verwijderen.	p. 90
Het borduren wordt onderbroken tijdens een groot project met het platte raam, het quiltraam of het jumboraam.	Het borduren mogelijk onderbroken doordat de niet-gebruikte persvoet de blijft haken aan de stof buiten het ontwerpvlak.	Probeer het ontwerp zo dicht mogelijk bij het midden van het borduurraam te stikken. Gebruik naaldstang 3 t/m 7 en houd de kop van de machine zo sterk mogelijk gecentreerd.	p. 108, 132
De naald breekt.	De naald is niet correct geplaatst.	Plaats de naald op de juiste manier.	p. 88
	De naaldstelschroef zit los.	Gebruik de inbussleutel om de naaldstelschroef stevig aan te draaien.	p. 88
	De naald is verbogen of stomp.	Vervang de naald door een nieuwe.	p. 35, 88
	Het vlak rondom het gat in de naaldplaat is beschadigd.	Vervang de naaldplaat. Raadpleeg uw dichtstbijzijnde Brother-dealer.	
	 <p>① Krassen/bramen</p>		
	 <p>① Naald ② Gat in naaldplaat ③ Naald raakt gat</p>	Vervang de naald of overleg met uw dichtstbijzijnde Brother-dealer.	p. 88

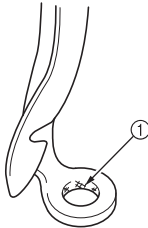
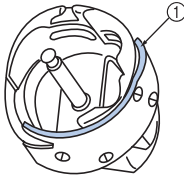
Symptoom	Waarschijnlijke oorzaak	Oplossing	Pagina
De naald breekt.	De persvoet is te hoog ingesteld en niet correct geplaatst. De naald raakt de persvoet.	Overleg met uw dichtstbijzijnde Brother-dealer.	
	Het gebied rondom het gat van de borduurvoet is beschadigd.  ① Krassen of bramen	Vervang de persvoet. Overleg met uw dichtstbijzijnde Brother-dealer.	
	Het schuifoppervlak op het haakloophuis is niet glad. Er zitten krassen en bramen op.  ① Haakloophuisvlak	Overleg met uw dichtstbijzijnde Brother-dealer.	
	De spoel of het spoelhuis is niet goed geplaatst.	Verwijder de spoel en het spoelhuis en plaats deze opnieuw.	p. 38, 39
	De haak is niet correct geplaatst.	Overleg met uw dichtstbijzijnde Brother-dealer.	
	De haakstop is niet correct geplaatst, de haak draait volledig rond.	Overleg met uw dichtstbijzijnde Brother-dealer.	
	De bovendraad is niet goed ingeregen. De bovendraad loopt ergens vast.	Trek met de hand vanaf de onderzijde van de persvoet aan de bovendraad en controleer of de draad soepel beweegt. Als de draad niet beweegt, is deze niet goed ingeregen. Rijg de bovendraad op de juiste manier in. Zorg dat de draad wordt meegenomen door de naaldstangdraadgeleider.	p. 56-59
	De spanning van de bovendraad is te hoog ingesteld. De draad loopt niet.	Verminder de spanning van de bovendraad en zorg dat de spanningschijf draait wanneer u aan de draad trekt.	p. 123
	Er wordt een spoel gebruikt die niet speciaal voor deze machine is ontworpen.	Gebruik de juiste spoel.	p. 35
	De naald en de haak lopen niet goed langs elkaar.	De timing van de haak is misschien niet goed. Overleg met uw dichtstbijzijnde Brother-dealer.	
	Er is achterwaartse speling (voorwaarts/achterwaarts) in de naaldstanghouder.	Overleg met uw dichtstbijzijnde Brother-dealer.	
	De draaddichtheid van de borduurgegevens is te fijn. Er worden drie of meer overlappende steken gemaakt.	Corrigeer de draaddichtheid en de oversteekinstellingen in de borduurgegevens met behulp van een gegevensontwerpsysteem.	p. 150

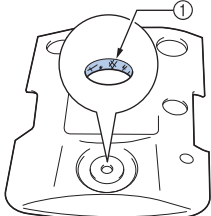
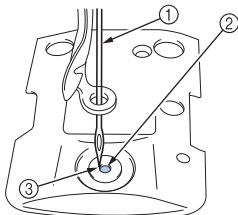
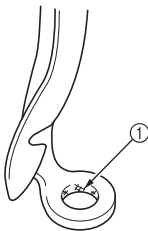
Symptoom	Waarschijnlijke oorzaak	Oplossing	Pagina
De bovendraad breekt.	De naald is niet correct geplaatst.	Plaats de naald op de juiste manier.	p. 88
	De naaldstelschroef zit los.	Gebruik de inbusleutel om de naaldstelschroef stevig aan te draaien.	p. 88
	De naald is verbogen of stomp.	Vervang de naald door een nieuwe.	p. 35, 88
	Het vlak rondom het gat in de naaldplaat is beschadigd. 	Vervang de naaldplaat of overleg met uw dichtstbijzijnde Brother-dealer.	
	De naald raakt de naaldplaat. 	Overleg met uw dichtstbijzijnde Brother-dealer.	
	De persvoet is te hoog ingesteld en niet correct geplaatst. De naald raakt de persvoet.	Overleg met uw dichtstbijzijnde Brother-dealer.	
	Het gebied rondom het gat van de borduurvoet is beschadigd. 	Vervang de persvoet. Overleg met uw dichtstbijzijnde Brother-dealer.	
Bij het gebruik van een speciale draad, zoals metalliek draad.	Stel de borduursnelheid in op een lagere snelheid.	p. 139	

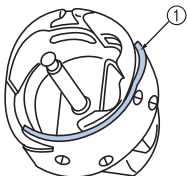
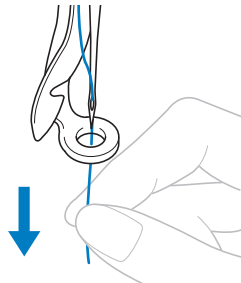
Symptoom	Waarschijnlijke oorzaak	Oplossing	Pagina
De bovendraad breekt.	Het schuifvlak op de haak is niet glad. Er zitten brandplekken op.  ① Haakloophuisvlak	Overleg met uw dichtstbijzijnde Brother-dealer.	
	De draad is los in het haakvlak.	Verwijder de losse draad. Als de draad in de haak verward zit, reinigt u de haak.	p. 282
	De speling tussen de haak en het loophuis is te groot.	Overleg met uw dichtstbijzijnde Brother-dealer.	
	De haak draait niet soepel.	Verwijder pluïsjes, reinig de haak en breng olie aan.	p. 282, 287
	De ruimte tussen de haakstop en de haak kan niet worden afgesteld.	Overleg met uw dichtstbijzijnde Brother-dealer.	
	De bovendraad is niet goed ingeregen. 	Trek met de hand vanaf de onderzijde van de persvoet aan de bovendraad en controleer of de draad soepel beweegt. Als de draad niet soepel beweegt, is deze niet goed ingeregen. Haal de draad uit de machine en rijg deze weer in. Zorg dat de draad op de juiste wijze door de naaldstangdraadgeleider is geregen.	p. 56-59
	De bovendraad is niet door de bovenste of middelste draadgeleider geleid.	Zorg dat de draad helemaal door de bovenste en middelste draadgeleider loopt.	p. 56-59
	De draad zit geknoopt of in de war.	Verwijder het geknoopte of verwarde gedeelte.	
	De spanning van de bovendraad is te hoog.	Verlaag de spanning van de bovendraad.	p. 123
	De draadspanning van de onderdraad is niet goed. De draad rolt niet soepel uit het spoelhuis.	Stel de spanning van de onderdraad af.	p. 122
	Het spoelhuis is beschadigd.	Vervang het spoelhuis door een nieuw spoelhuis.	p. 35
	De spoeldraad is niet goed opgerold.	Controleer of de spoel zodanig is omwikkeld dat deze voor ongeveer 80% vol is en dat de draad gelijkmatig is verdeeld. Als de spoel niet goed is omwikkeld, vervangt u de spoel door een nieuwe die wel goed is omwikkeld of u omwikkelt de spoel opnieuw.	p. 35
	Er wordt een spoel gebruikt die niet speciaal voor deze machine is ontworpen.	Gebruik de juiste spoel.	p. 35
Het automatische naaldrijgmechanisme is kapot.	Overleg met uw dichtstbijzijnde Brother-dealer.		

Symptoom	Waarschijnlijke oorzaak	Oplossing	Pagina
De bovendraad breekt.	Er zit lijm op de naald.	Vervang de naald.	p. 88
	De stof staat niet strak.	Span de stof stevig in het borduurraam zodat de stof strak staat.	p. 49, 94
	De kwaliteit van de draad is slecht.	De kwaliteit van de draad is slecht omdat de draad oud is. Vervang de draad.	
	De borduurgegevens bestaan uit steken met een afstand van nul.	Verwijder alle steken met een afstand van nul.	p. 226
	De borduurgegevens bevatten veel steken met een zeer kleine afstand.	Verwijder alle steken met een kleine afstand.	p. 226
	De draaddichtheid van de borduurgegevens is te fijn. Er worden drie of meer overlappende steken gemaakt.	Corrigeer de draaddichtheid en de oversteekinstellingen in de borduurgegevens met behulp van een gegevensontwerpsysteem.	p. 150
De spoeldraad breekt.	De spoeldraad is niet goed ingeregen.	Rijg de spoeldraad opnieuw in.	p. 38
	De spoel is bekrast of draait niet soepel.	Vervang de spoel.	p. 38
	Het spoelhuis is beschadigd.	Vervang het spoelhuis.	p. 38
	De draad zit verward.	Verwijder de verwarde draad en reinig de haak.	p. 282
	Er wordt een spoel gebruikt die niet speciaal voor deze machine is ontworpen.	Gebruik de juiste spoel.	p. 35
Er worden steken overgeslagen.	De bovendraad is niet goed ingeregen.	Rijg de bovendraad op de juiste manier in.	p. 56
	De naald is verbogen of stomp.	Vervang de naald door een nieuwe.	p. 35, 88
	De naald is niet correct geplaatst.	Plaats de naald op de juiste manier.	p. 88
	Er heeft zich stof opgehoopt onder de naaldplaat of in de haak.	Reinig de haak en de naaldplaat.	p. 282, 283
	De naald en de haak lopen niet goed langs elkaar.	Overleg met uw dichtstbijzijnde Brother-dealer.	
	De draad zit te strak of te los.	Als de draad niet correct is gedraaid, krijgt u onregelmatige lussen. Gebruik een nieuwe klos.	
Het borduurpatroon is scheefgetrokken.	De draad zit verward.	Gebruik een pincet om verwarde draad uit de haak te verwijderen.	
	De stof zit niet goed gespannen in het borduurraam (de stof staat bijvoorbeeld niet strak).	Als de stof niet strak is gespannen, kan het patroon scheeftrekken of kunnen de steken krimpen. Zorg dat de stof op de juiste manier in het borduurraam gespannen is.	p. 49, 94
	Het borduurraam is te groot voor dit borduurwerk.	Gebruik een borduurraam dat bij de grootte van het borduurwerk past.	p. 90
	Er is geen steunstof (onderlaag) gebruikt.	Gebruik steunstof (onderlaag) als u borduurt op dunne stoffen of stretchstoffen, stoffen met een grove weving of stoffen waarbij de steken kunnen krimpen. <Bij gebruik van het optionele petraam> Gebruik een stevige steunstof als u op een pet van zacht materiaal borduurt.	p. 93

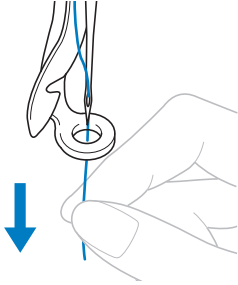

Symptoom	Waarschijnlijke oorzaak	Oplossing	Pagina
Het borduurpatroon is scheefgetrokken.	Het borduurraam is niet correct aan de wagen bevestigd.	Bevestig het borduurraam correct aan de wagen. Zorg dat de pennen aan de linker- en rechterarmen van de borduurraamhouder goed vastzitten in de gaten in de hendels van het borduurraam.	p. 51
	De wagen of het borduurraam loopt ergens tegenaan.	Het patroon kan scheeftrekken als de wagen of het borduurraam ergens tegenaan loopt. Zorg dat er zich geen voorwerpen binnen het bereik van het borduurraam bevinden.	
	De stof blijft hangen of zit ergens vast.	Stop de machine en corrigeer de plaatsing van de stof.	
	De wagen beweegt terwijl u het borduurraam verwijdert.	Het patroon kan scheeftrekken als de persvoet wordt geraakt of als de wagen wordt verplaatst terwijl u de spoeldraad vervangt, de naald vervangt of u in de buurt van het borduurraam werkt. Ga voorzichtig te werk bij het verwijderen en bevestigen van het borduurraam terwijl u de spoeldraad vervangt, de naald vervangt of u in de buurt van het borduurraam werkt. Als de wagen wordt verplaatst, zet u de machine uit en vervolgens weer aan. De juiste positie van het raam op het moment dat de machine werd gestopt, wordt opgeslagen in het geheugen van de machine. Het borduurraam wordt vervolgens teruggeplaatst in de juiste positie.	
	Het ontwerp is niet goed gedigitaliseerd.	Het ontwerp heeft misschien meer trekcompensatie of onderlaag nodig voor stretchstoffen of stoffen met veel noppen.	
Er zitten lussen in de bovendraad.	De draadspanning van de bovendraad is laag. 	Nadat u de bovendraad door het gat in de persvoet hebt geregen, trekt u met de hand aan de draad om de draadspanning te controleren. Als dit moeilijk te bepalen is, vergelijkt u de spanning met andere naaldstangen waarbij geen lusvorming optreedt.	p. 123
	De draadspanning komt niet overeen met de mate waarin draadspanningsknop is aangedraaid.	Als u de draadspanning niet kunt aanpassen, hebben zich mogelijk draadwas en stof opgehoopt in de bovenste of middelste draadgeleiderplaten, waardoor de draadspanningsgeleiders omhoog komen. Reinig de draadspanningsgeleiders.	p. 285

Symptoom	Waarschijnlijke oorzaak	Oplossing	Pagina
Er zitten lussen in de bovendraad.	De draad is niet goed ingeregen rond de bovenste draadspanningsschijven.	Reinig de bovenste draadspanningsschijf. Rijk de draad opnieuw in en controleer of de spanningsschijf draait wanneer u aan de draad trekt.	p. 286
	De kwaliteit van de draad is slecht.	Gebruik ander draad. Als het probleem zich niet meer voordoet nadat de draad is verwisseld, was de slechte kwaliteit van de draad de oorzaak van het probleem. Vervang de draad door draad van goede kwaliteit.	
De machine maakt veel lawaai.	Er kunnen pluïsjes rondom de haak zijn gedraaid.	Reinig de haak.	p. 282
	De bovendraad is niet goed ingeregen.	Controleer het pad van de draad en rijk de bovendraad opnieuw in.	p. 56
	De haak is beschadigd.	Vervang de haak. Overleg met uw dichtstbijzijnde Brother-dealer.	
	Er is onvoldoende olie aangebracht.	Olie de onderdelen.	p. 287
U kunt de naaldinrijger niet gebruiken.	De naald staat niet op de juiste positie.	Druk op de toets om de gewenste in te rijgen naaldstang te verplaatsen naar de borduurpositie.	p. 63
	Deze naalden worden niet voor deze machine aanbevolen.	Vervang de naald door een aanbevolen naald.	p. 35, 88
	De naald is niet correct geplaatst.	Plaats de naald op de juiste manier.	p. 35, 88
	De haak op het automatische naaldinrijmechanisme is verbogen.	Overleg met uw dichtstbijzijnde Brother-dealer.	p. 35, 88
De draadspanning is niet goed.	De bovendraad is niet goed ingeregen.	Controleer het pad van de draad en rijk de bovendraad opnieuw in.	p. 56
	De spoeldraad is niet goed ingeregen.	Rijk de spoeldraad opnieuw in.	p. 38
	De draadspanning van de onderdraad is niet goed.	Pas de spanning van de spoeldraad aan.	p. 122
De bovendraad komt uit de naald wanneer de machine begint te borduren.	Als een te kort stuk draad overblijft nadat de draad is afgeknijpt, kan het gebeuren dat de draad uit de naald komt wanneer de machine begint te borduren.	Stel op de tweede pagina van het instellingscherm de draadlengte in op "Grote lengte".	p. 227
De bovendraad haalt de spoeldraad niet wanneer de machine begint te borduren.	De spoel is leeg, de draad kan niet van de spoel af worden gewonden of het uiteinde van de spoeldraad is te kort.	Rijk de onderdraad opnieuw in.	p. 38
De machine stopt en geeft aan dat een draad is gebroken, terwijl dit niet het geval is.	Als de draadbreuksensor in de draadspanningsschijf van de draadspanningsknop geen draaddoorvoer detecteert, zelfs al is de machine aan het borduren, treedt er een draadbreekfout op en stopt de machine. Wanneer de draad uit de draadspanningsschijf is losgeraakt zonder dat de draad is gebroken, dan detecteert de machine dat er geen draaddoorvoer plaatsvindt en stopt.	Reinig de spanningsunit. Leid de draad zorgvuldig door de draadspanningsschijf. Als de machine nadat u de machine hebt gereinigd en opnieuw hebt ingeregen nog steeds aangeeft dat de draad is gebroken, kan het zijn dat de sensor is beschadigd. Overleg met uw dichtstbijzijnde Brother-dealer.	p. 58, 286



Symptoom	Waarschijnlijke oorzaak	Oplossing	Pagina
Er zitten naaldscheuren of gaten in het kledingstuk.	De naald is bot.	Vervang de naald. Botte naalden gaan moeilijk door het kledingstuk zodat de stof scheurt.	p. 35, 88
	De stof is te teer.	Als de naald door de stof gaat, kan dit bij tere stof al tot beschadigingen leiden. Gebruik een steunstof boven op de stof.	p. 250
De stof is gaan plooiën.	De draadspanning is te hoog.	Stel de spanning af aan de hand van het type stof en de gebruikte draad. Polyester draad gaat uitrekken tijdens het borduren, met name wanneer de spanning te hoog is ingesteld. Wanneer het stikken is voltooid, krijgt de draad weer de oorspronkelijke sterkte waardoor de stof gaat plooiën.	p. 123
	De spanning van de stof in het raam is niet juist.	Span geweven stoffen die niet uitrekken strak in het raam. Als de stof los in het raam zit, gaat de stof onder de steken plooiën. Span zachte gebreide stoffen strak in het raam met een stabiele onderlaag. Als het kledingstuk te veel wordt uitgerekt, ziet de stof er geplooid uit wanneer het raam wordt verwijderd.	p. 249
	De kolomsteken zijn te lang.	Digitaliseer het ontwerp opnieuw met vulsteken of met meerdere rijen kolomsteken.	
	De naald is bot.	Botte naalden drukken de stof omlaag en beschadigen het materiaal. Vervang de naald.	p. 35, 88
	De dichtheid van het ontwerp is te hoog.	Te veel steken in een gebied waar de stof wordt uitgerekt, waardoor deze gaat plooiën. Verlaag de dichtheid van het ontwerp (5% tot 10%).	
Er is geen kleur aangegeven op het LED-lampje nadat het knipperde wanneer de draadkleur moet worden gewisseld.	Zwart is toegewezen als de volgende draadkleur.	Wanneer zwart is toegewezen als de volgende draadkleur, geeft het LED-lampje geen kleur aan voor de volgende draad. Het lampje gaat uit nadat het heeft geknipperd.	p. 113
Wanneer u dikke stof borduurt, kan de stof niet goed in de ring worden gespannen.	De stof glijdt binnen het raam vanwege de dikte.	Omwikkel het buitenraam met afdektape of stofkruistape. De tape geeft enige weerstand zodat de stof niet gemakkelijk glijdt.	p. 249
Het LCD-scherm flikkert.	Als u de machine gebruikt in een zeer koude omgeving, flikkert het LCD-scherm misschien.	Dat is geen storing. Laat de machine ingeschakeld en wacht even voordat u de ingebouwde camera gebruikt.	-

## VOORZICHTIG

- Deze machine is voorzien van een draaddetectiemechanisme. Als er geen bovendraad in de machine is ingeregen, werkt de machine niet juist, zelfs niet wanneer u op de start/stop-knop drukt nadat de machine is ontgrendeld.
- Als de machine plotseling stopt:
  - Zet de machine uit en haal de stekker uit het stopcontact.
  - Start de machine opnieuw met de juiste bedieningsprocedure. Zie pagina 40.

## Foutmeldingen

Als u op de start/stop-knop drukt terwijl de machine niet juist is ingesteld of als er een onjuiste handeling wordt uitgevoerd, stopt de machine en geeft door middel van een zoemer en een foutmelding aan dat er zich een storing heeft voorgedaan. Als er een foutmelding wordt weergegeven, corrigeert u het probleem aan de hand van de instructies in het bericht.

Druk op  om de melding te sluiten of voer de aangegeven handelingen uit en druk vervolgens op . Neem contact op met de dichtstbijzijnde Brother-dealer als de melding opnieuw wordt weergegeven.

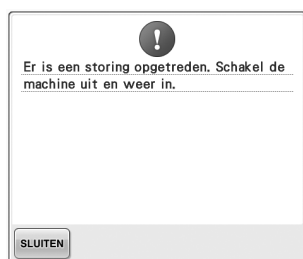

**Er is een storing opgetreden.**



**Er zijn voor het geselecteerde borduurraam te veel letters in de tekstindeling op een boog.**  
Wijzig de tekstindeling of neem een ander borduurraam.



**Machine ontvangt in de functie Link (Verbinding) geen gegevens van de pc.**

Schakel de machine uit en controleer de USB-verbinding. Sluit het USB-snoer goed aan en schakel de machine weer in. (Zie pagina 176.)



**Toen u het patroon voor het optionele jumboraam borduurde, kon de machine de positioneringsmarkering niet vinden.**  
Volg de procedure vanaf stap  op pagina 256.

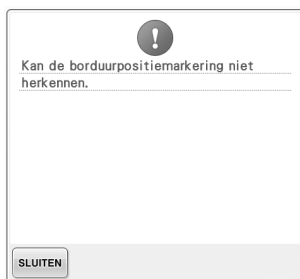

**Machine herkent de positiemarkering niet.**  
Controleer of de borduurpositiemarkering zich in het geselecteerde gebied bevindt. Verplaats de markering als het probleem zich blijft voordoen.



**In cameramodus zijn sommige toetsen niet beschikbaar wanneer u op  drukt.**

Druk op  om de cameramodus te annuleren om de toets te activeren.



**Het bevestigde borduurraam is te klein.**

Controleer welke borduurramen kunnen worden gebruikt en bevestig vervolgens een groter borduurraam. (Zie pagina 49.)



**De bovendraad is gebroken, de draad is uit de draadspanningsschijf of draadgeleider geraakt, of de machine is niet goed ingeregen.**

Controleer of de draad door de bovenste en middelste draadgeleider loopt en rijg de bovendraad op de juiste manier in. (Zie pagina 56.) Als de draad niet gebroken is, reinigt u de draadgeleiders en de spanningsunit. (Zie pagina 285.)

**De spoeldraad is gebroken of op.**

Controleer of er genoeg draad op de spoel is gewonden en of tenminste 50 mm (2 inch) draad uit de spoel is losgetrokken. Plaats de spoel vervolgens opnieuw. (Zie pagina 38.)



**De patronen die u bewerkt, kosten te veel geheugen, of u bewerkt te veel patronen voor het geheugen.**



**U kunt niet beginnen met naaien vanuit de opgegeven beginpositie.**

Verander de beginpositie of plaats de stof opnieuw in het raam en verander de borduurpositie. (Zie 94, 135.)



**De naald is op een onjuiste plaats gestopt.**

Draai aan het handwiel tot de markering op het handwiel bovenaan staat.



**De naaldstanghouder kan niet naar de beginpositie worden verplaatst.**

Druk op **SLUITEN** om de naaldstanghouder automatisch opnieuw in te stellen.



**De naaldstanghouder is op een onjuiste plaats gestopt.**

Druk op **SLUITEN** om de naaldstanghouder automatisch opnieuw in te stellen.



**De motor van de naaldstanghouder is geblokkeerd.**

Druk op **SLUITEN** om de naaldstanghouder automatisch opnieuw in te stellen.



**Het automatische naaldinrijgmechanisme functioneert niet naar behoren.**

Verwijder de draad die verward is geraakt in het automatische naaldinrijgmechanisme en druk vervolgens op **SLUITEN**.

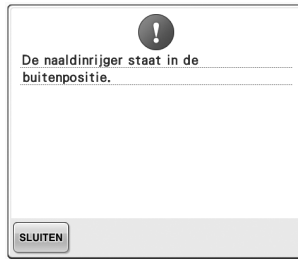

**Terwijl het automatische naaldinrijgmechanisme de naald aan het inrijgen was, is een andere handeling uitgevoerd.**

Druk op de automatische naaldinrijgknop en voer de andere handeling uit nadat de naald is ingeregen. (Zie pagina 60.)



**Er zijn teveel patronen gecombineerd voor het beschikbare geheugen.**

Verwijder enkele patronen uit het gecombineerde patroon.



**Het patroon kon niet worden opgeslagen omdat het geheugen vol is.**

Verwijder enkele patronen.



**De geheugencapaciteit van het USB-medium is overschreden.**

Er bevinden zich te veel gegevens in de machine of het USB-medium.



**U hebt op **TERUG** gedrukt in het borduurscherm.**

Druk op **OK** om terug te keren naar het borduurinstellingscherm. Het vorige borduurwerk in het borduurscherm wordt geannuleerd.



Het geselecteerde patroon zal worden gewist, omdat u op  hebt gedrukt.



De afbeelding zal worden gewist.



Tijdens het naaien is de machine uit- en weer aangezet.

Druk op  om de machine terug te zetten in de situatie (patroonpositie en aantal steken) toen hij werd uitgeschakeld. Volg de procedure die is omschreven in "Verdergaan met borduren nadat de machine is uitgezet" op pagina 120 om de naaldpositie uit te lijnen en de rest van het patroon te naaien.



U hebt op  gedrukt terwijl de draadkleuren werden gewisseld.



Een opgeslagen gecombineerd patroon wordt geroteerd in het borduurinstellingenscherf.

Kleursorteren van het gecombineerde randpatroon wordt geannuleerd door op  te drukken. De draadmarkering wordt ook geannuleerd ook al is de draadmarkeringsfunctie ingeschakeld.

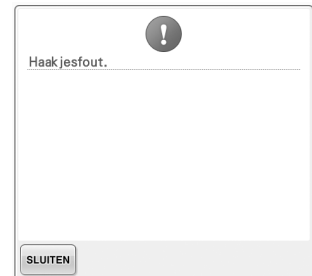

Het draadhaakje functioneert niet naar behoren.

Verwijder de draad die verward is geraakt in het draadhaakje.

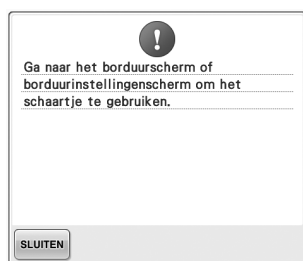

**U hebt op de draadknipknop gedrukt terwijl een ander scherm dan het borduurscherm of het borduurinstellingenscherf wordt weergegeven.**

Geef het borduurscherm of het borduurinstellingenscherf weer alvorens de draadknipfunctie te gebruiken.



**Draadgeleidersteun is niet voorbereid.**

Bereid de draadgeleidersteun voor. (Zie "De draadgeleider voorbereiden" op pagina 30.)



**Machine communiceert niet met pc in de functie Link (Verbinding).**

Zet de machine uit en weer aan.

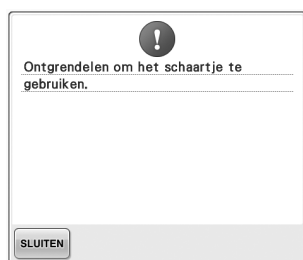

**U hebt op de draadknipknop gedrukt voordat u de machine hebt ontgrendeld.**

Druk op  om de draadknipfunctie te gebruiken.



**De machine heeft onderhoud nodig. (Zie pagina 288.)**



**Machine heeft de borduurpositiemarkering herkend.**

Verwijder de borduurpositiesticker en druk op  om door te gaan.



**De machine haalt een opgeslagen patroon op.**



**De machine is gestopt terwijl de naaldstanghouder beweog.**

Druk op  om de naaldstanghouder automatisch opnieuw in te stellen.

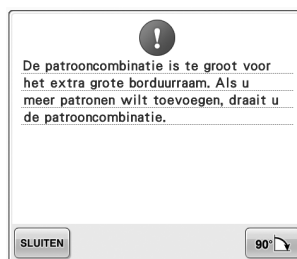

**Het gecombineerde letterpatroon is te groot voor het borduurraam.**

Roteer het patroon 90 graden en ga door met het combineren van letters.





**De ingebouwde camera wordt gebruikt om de borduurpositie uit te lijnen, terwijl de borduurpositiesticker te dicht bij een rand zit, of het patroon buiten het borduurraam valt.**

Verander de plaatsing van de borduurpositiesticker en probeer de positie opnieuw uit te lijnen.



**De letterpatrooncombinatie is te groot om in het extra grote borduurraam te passen.**

Wijzig de letterpatrooncombinatie.



**De motor blijft vastzitten omdat de draad verward is of er iets anders mis is met de draadaanvoer.**

Als de draad verward zit in het spoelhuis, reinig dan het loophuis en olie het. (Zie pagina 284 en 288.)

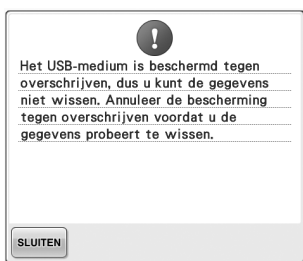

**Het USB-medium is beveiligd tegen schrijven.**

Annuleer de schrijfbeveiliging.

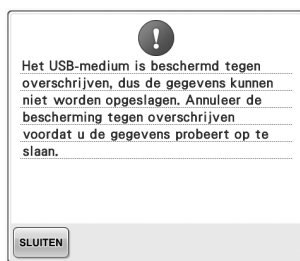

**Het USB-medium is beveiligd tegen schrijven.**

Druk op **SLUITEN** en annuleer de schrijfbeveiliging.

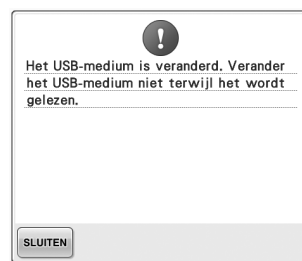

**U hebt geprobeerd een patroon te selecteren nadat het USB-medium waarop het patroon is opgeslagen, is veranderd.**

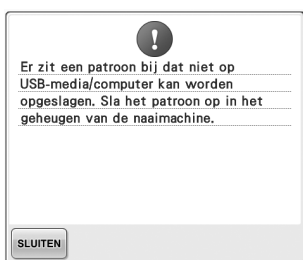

**U probeert een met copyright beschermd patroon op te slaan op een USB-medium/computer.**

Volgens copyright-wetgeving mogen patronen die volgens de wet niet mogen worden verveelvoudigd of bewerkt, niet worden opgeslagen op een USB-medium of computer. Sla het patroon op in het geheugen van de machine.

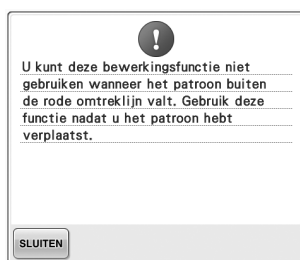

**U probeert een bewerksfunctie te gebruiken terwijl het patroon zich niet geheel binnen de rode omtrek bevindt.**

Verplaats het patroon zodat het zich geheel binnen de omtrek bevindt.

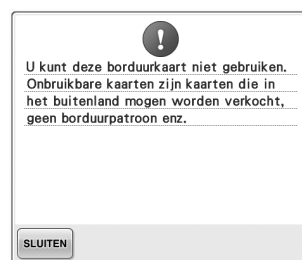

**U hebt een onbruikbare borduurkaart geplaatst.**

Verwijder de borduurkaart.



**De bestandsindeling is incompatibel met deze machine.**  
Controleer de lijst compatibele bestandsindelingen. (Zie pagina 227.)



**De bestandsgrootte overschrijdt de gegevenscapaciteit van de machine.**  
Bevestig het bestandsformaat en de bestandsindeling. (Zie pagina 227.)



**U hebt een groot (split) borduurpatroon geselecteerd om te worden gecombineerd met een ander borduurpatroon.**  
U kunt dit patroon niet combineren.



**Het patroon bevat te veel steken en kan niet worden gebruikt.**  
Patronen met te veel gegevens (meer dan 500.000 steken) kunnen niet worden weergegeven. Gebruik een gegevensontwerpsysteem om het aantal steken te verminderen.

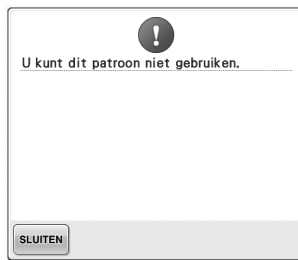

**U probeert een patroon op te halen dat is gedownload als patroon voor een andere machine.**



**U probeert een incompatibel medium te gebruiken.**

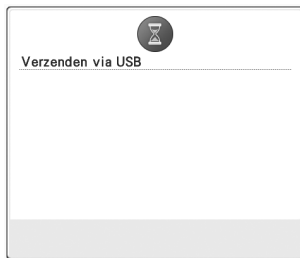

**Het USB-medium is bezig met gegevensoverdracht.**

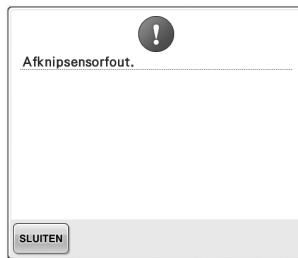

**Mogelijk heeft zich stof opgehoopt in de bewegende snijder.**  
Reinig de bewegende snijder. (Zie pagina 283.)

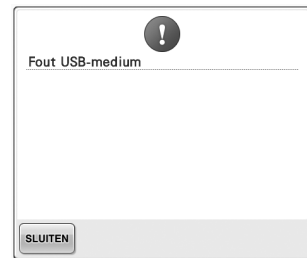

**Er heeft zich een fout voorgedaan met het USB-medium.**



**U probeert een patroon op te roepen of op te slaan terwijl geen USB-medium is geladen.**  
USB-medium laden.

Neem contact op met de dichtstbijzijnde Brother-dealer als een van de volgende meldingen wordt weergegeven.

 Communicatiefout. \_\_\_\_\_

SLUITEN

 Time-outfout communicatie. \_\_\_\_\_

SLUITEN

 Opdrachtfout gegevensontvangst. \_\_\_\_\_

SLUITEN

 Lees-/schrijffout EEPROM. \_\_\_\_\_

SLUITEN

 Stroom machineprintplaat wordt uitgeschakeld. \_\_\_\_\_

SLUITEN

 Machineprintplaat wordt opnieuw ingesteld. \_\_\_\_\_

SLUITEN

 Stroomfout hoofdmotor. \_\_\_\_\_

SLUITEN

 Verbindingsfout codeerder hoofdmotor. \_\_\_\_\_

SLUITEN

 Signaalfout codeerder hoofdmotor. \_\_\_\_\_

SLUITEN

 Rotatiefout hoofdmotor. \_\_\_\_\_

SLUITEN

 Snelheidsfout hoofdmotor. \_\_\_\_\_

SLUITEN

 Paneelcommunicatiefout. \_\_\_\_\_

SLUITEN

 Voltagefout (24 V hoog). \_\_\_\_\_

SLUITEN

 Voltagefout (24 V laag). \_\_\_\_\_

SLUITEN

 Voltagefout (40 V hoog). \_\_\_\_\_

SLUITEN

  
Voltagefout (40 V laag).....

**SLUITEN**

  
Naaien wordt gestopt.....

**SLUITEN**

  
Wisserfout.....

**SLUITEN**

  
Beginpositiefout X-as.....

**SLUITEN**

  
XY-verplaatsingsfout.....

**SLUITEN**

  
Beginpositiefout Y-as.....

**SLUITEN**

## Als de machine niet reageert wanneer u op een toets drukt

Als er niets gebeurt wanneer u op een toets op het scherm drukt (u kunt geen toets selecteren of de toetsen zijn vervormd), stelt u het aanraakscherm als volgt af.

- 1 Druk op een willekeurige plaats op het aanraakscherm en zet ondertussen de machine uit en weer aan.

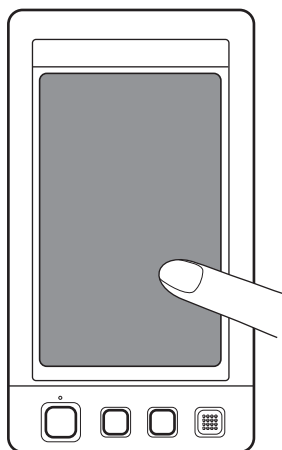

- Blijf op het aanraakscherm drukken totdat het onderstaande scherm wordt weergegeven.
- De start/stop-knop is rood.
- ▶ Het afstellingsscherm wordt weergegeven.

- 2 Gebruik de meegeleverde aanraakstift om op het midden van de genummerde kruisen in het scherm te drukken, van 1 tot en met 5.

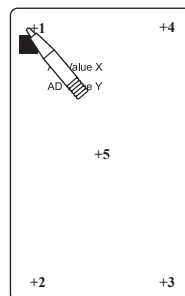

- ▶ De cijfers AD Value X en AD Value Y veranderen telkens wanneer u op het genummerde kruis drukt om de variabelen weer te geven.
- Als de zoemer klinkt wanneer u op kruis nummer 5 drukt, is er een fout opgetreden tijdens het instellen, en verschijnt "ERROR" op het scherm. Druk opnieuw op de kruisen, van 1 tot en met 5.

### ! VOORZICHTIG

- Gebruik altijd de meegeleverde aanraakstift om op het aanraakscherm te drukken. Gebruik geen balpen, schroevendraaier of ander hard of scherp voorwerp. Oefen niet te veel kracht uit op het LCD-scherm, anders kunt u dit beschadigen.

- 3 Nadat u de noodzakelijke aanpassingen hebt verricht aan het aanraakscherm, verschijnt "SUCCESS" op het scherm.



### Opmerking

- Als de toetsen nog steeds niet reageren, zelfs nadat het aanraakscherm is aangepast, of als het aanraakscherm niet kan worden afgesteld, neemt u contact op met de dichtstbijzijnde Brother-dealer.

- 4 Zet de machine uit en weer aan.

## Specificaties

### Specificaties van de machine

Item	Specificatie
Gewicht	42 kg (92 lb)
Afmetingen	512 (B) × 589 (D) × 673 (H) mm (20-3/16 (B) × 23-3/16 (D) × 26-1/2 (H) inch)
Borduursnelheid	Maximum / Cilindrisch: 1.000 spm, Pet: 600 spm Snelheidsbereik / Max.: 1.000 spm, Min.: 400 spm
Type haak	Verticaal roterende haak
Haakgrootte	Normaal (type L)
Naald	HA130EBBR / #11
Aantal naalden	10 naalden
Draadspanning	Handmatig
Petten borduren	(Optioneel) 60 mm (H) × 360 mm (B) (2-3/8 inch (H) × 14 inch (B))
Cilindervormig borduren	(Vier ramen beschikbaar) 200 mm (H) × 360 mm (B) (7-7/8 inch (H) × 14 inch (B)) 130 mm (H) × 180 mm (B) (5-1/8 inch (H) × 7-1/8 inch (B)), 100 mm (H) × 100 mm (B) (4 inch (H) × 4 inch (B)) 40 mm (H) × 60 mm (B) (1-1/2 inch (H) × 2-3/8 inch (B))
Draadknippen	Boven- en onderdraad
Draadbreuksensor	Ja / bovendraad en spoeldraad
Automatische naaldinrijger	Ja
Communicatie met pc	USB-poort
Gegevensopslag	USB-media

## Software-upgrade voor uw machine

U kunt met een USB-medium of computer software-upgrades downloaden voor uw borduurmachine. Wanneer een upgradeprogramma verkrijgbaar is op "http://solutions.brother.com", download dan de bestanden volgens de instructies op de website en onderstaande stappen. Met USB kunt u software-upgrades/updates (\*\*\*\*\*.upf) voor uw naaimachine downloaden.



### Opmerking

- Wanneer u de software-upgrade uitvoert met een USB-medium, controleer dan voordat u de upgrade start, of er geen andere gegevens dan het upgradebestand zijn opgeslagen op het USB-medium dat u gebruikt voor de software-upgrade.

### Upgradeprocedure met USB-medium

- 1** Terwijl u de automatische inrijknop ingedrukt houdt, zet u de hoofdschakelaar aan.

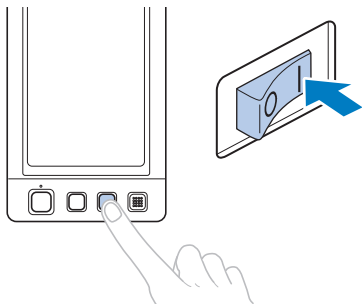

- Het onderstaande scherm verschijnt op het LCD-scherm.

- 2** Druk op .

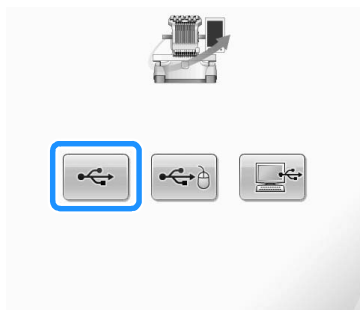

- 3** Sluit het USB-medium aan op de primaire (bovenste) USB-poort op de machine. Het media-apparaat mag alleen het upgradebestand bevatten.

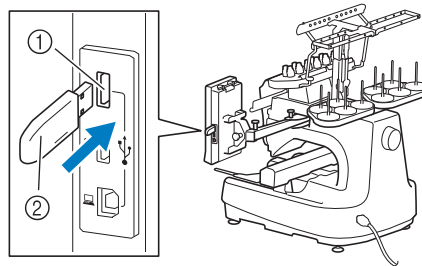

- ① Primaire USB-poort (boven) voor media  
② USB-medium



### Opmerking

- De toegangslamp begint te knipperen wanneer u een USB-medium plaatst. Het duurt ongeveer 5 tot 6 seconden om het medium te herkennen. (De tijd varieert naar gelang het USB-medium).

- 4** Druk op .



- Het upgrade-bestand wordt gedownload.



### Opmerking

- Als zich een fout voordoet, verschijnt een foutmelding in rode tekst. Wanneer de download goed is uitgevoerd, verschijnt de volgende foutmelding.



- Verwijder het USB-medium en zet de machine uit en weer aan.

## Upgradeprocedure met behulp van computer

- Terwijl u de automatische inrijknop ingedrukt houdt, zet u de hoofdschakelaar aan.

- Het onderstaande scherm verschijnt op het LCD-scherm.

- Druk op .

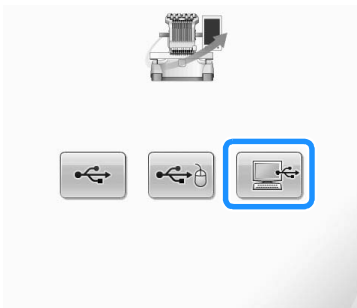

- Sluit de USB-kabelaansluiting aan op de betreffende USB-poorten van de computer en de machine.

- “Verwisselbare schijf” verschijnt in “Computer (Deze computer)”.

- Kopieer het upgradebestand naar “Verwisselbare schijf”.

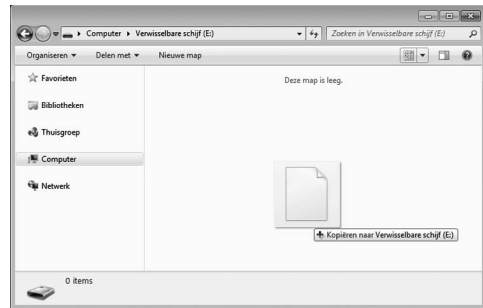

- Druk op .



- Het upgrade-bestand wordt gedownload.



### Opmerking

- Als zich een fout voordoet, verschijnt een foutmelding in rode tekst. Wanneer de download goed is uitgevoerd, verschijnt de volgende foutmelding.



- Verwijder de USB-kabel en zet de machine uit en weer aan.



# Index

## Symbolen

“DST”-instelling ..... 218, 225

## A

Aanbevelingen voor de draad ..... 36  
Aanraakscherm ..... 21  
Aantal draadkleurwisselingen ..... 73, 75, 76  
Accessoires ..... 22  
Achtergrondkleuren ..... 224  
Afstand vanaf het middelpunt (horizontaal) ..... 74  
Afstand vanaf het middelpunt (verticaal) ..... 74, 76  
Afstandstoets ..... 75, 187  
Afstellen  
    Aanraakscherm ..... 307  
    bedieningspaneel ..... 29  
    bewerkt patroon ..... 183  
    borddoorsnelheid ..... 139  
    draadspanning ..... 122  
    hoek ..... 100  
    petraamdrijfjas ..... 262  
    pootjes ..... 28  
Afwerktoets ..... 72, 77  
Alfabetpatronen ..... 159  
Algemeen scherm ..... 71  
Alles-rotertoets ..... 77, 100, 205  
Applicatiecontrole ..... 218  
Applicaties naaien ..... 127, 236  
Appliqué-alfabetpatronen ..... 164, 236  
Automatisch naaldinrijgmechanisme ..... 60  
Automatische naaldinrijgknop ..... 21, 60  
Automatische stiksteek ..... 134

## B

Badstof ..... 250  
Basisprocedures ..... 37  
Bedieningshandleidingstoets ..... 232  
Bedieningspaneel ..... 20, 21, 29  
Begin-/eindpositietoets ..... 77, 135, 136  
Belangrijkste onderdelen ..... 20, 232  
Bestandswistoets ..... 166, 175  
Bewerken ..... 46, 181, 205  
    gecombineerd patroon ..... 206  
    opnieuw beginnen vanaf begin of  
    midden ..... 115, 118  
Bloemletterpatronen ..... 162  
Borduren  
    applicaties ..... 236  
    band of lint ..... 96  
    basismethode ..... 64  
    herhaald ..... 136  
    hoeken ..... 96  
    kleine stukken stof ..... 96  
    patroon uitgelijnd met markering op stof ..... 244

Borduren hervatten ..... 120  
Borduurdraad ..... 56  
Borduurgegevens ..... 150  
Borduurinstellingenschermb ..... 47, 76, 205  
Borduurkaarten ..... 166  
Borduurpatronen ..... 154  
    bewerken ..... 46  
    selecteren ..... 44  
Borduurpatronen opslaan ..... 211  
    computer ..... 214  
    geheugen van de machine ..... 211  
    USB-medium ..... 213  
Borduurpositie ..... 99  
Borduurpositiesticker ..... 105  
Borduurraam  
    bevestigen aan machine ..... 51  
    spannen ..... 49  
    typen ..... 91  
    verwijderen ..... 69  
Borduurraamhouder  
    bevestigen ..... 32, 274  
    verwijderen ..... 260  
Borduurraamhouders ..... 90  
Borduurraamindicators ..... 49, 74, 76  
Borduur scherm ..... 54, 79  
Borddoorsnelheid ..... 139  
Borduurtijd ..... 79  
Borduurvolgorde ..... 79  
Bovendraad inrijgen ..... 54

## C

Canvas ..... 250  
Compatibiliteitstabel stof/steunstof ..... 250  
Computer  
    poort ..... 83  
    USB ..... 168  
Controleren  
    draadkloswisselingen ..... 111  
    draadspanning ..... 68  
    naaldstangen en kleuren draad ..... 54  
    voorbeeldweergave ..... 48  
Controletoets ..... 53, 77  
Corduroy ..... 250

## D

De naaldstang verplaatsen ..... 63  
De patroonafbeelding vergroten ..... 181  
Deelweergave ..... 79  
Dichtheidstoets ..... 75, 189  
Draad ..... 35, 36, 56, 247  
Draaddichtheid ..... 189  
Draadgeleider ..... 20, 30, 57  
Draadkleurinstellingenschermb ..... 80  
Draadkleurweergave ..... 222  
Draadkleurwisselingsstoets ..... 75, 140, 190

Draadklossen .....	113	Katoen .....	250
gemakkelijk verwisselen .....	114	Kleur draad .....	246
vervangen .....	113	Kleurenpalet .....	246
Draadknipknop .....	21, 67	Kleurgegevens .....	222
Draadlengte .....	227	Klos .....	56
Draadmarkering .....	195	Kloshouder .....	20, 31
Draadsensor .....	230	Kloswisselingsindicator .....	79, 111
Draadspanning .....	122, 281	Korte steken verwijderen .....	218, 226
Draadspanningsknoppen .....	20, 123		
Draadspanningsschijf .....	58	<b>L</b>	
DST .....	225	Laag zittend .....	259
		LCD .....	21, 36, 71
<b>E</b>		LED kloshouder .....	10, 113, 230
Een patroon kopiëren .....	203	Lingerie .....	250
Een patroon verplaatsen .....	183		
Eindetoets .....	74	<b>M</b>	
		Maateenheden .....	220, 231
<b>F</b>		Machine met tien naalden .....	8
Fleece .....	250	Machineonderdelen .....	20
Foutmeldingen .....	298	Maximale-snelheidstoets .....	80
Functie Link (Verbinding) .....	176	Meerkleurentoets .....	75, 190
Functies .....	8	Middelpunt .....	222
		Miniatuurformaat .....	224
<b>G</b>		Monogram- en kaderontwerpen .....	155
Gereserveerde naald .....	145, 219	Montagemal petraam .....	264
Golfshirt .....	250		
Grieks-alfabetpatronen .....	165	<b>N</b>	
Grootte (horizontaal) .....	73, 74, 76	Naaientoets .....	77
Grootte (verticaal) .....	73, 74	Naailampje .....	20, 229
Groottetoets .....	73, 75, 184	Naald .....	35
		inrijgen .....	60
<b>H</b>		vervangen .....	88
Haak .....	282	Naaldplaat .....	283
Haakklepje/haak .....	20	Naaldstanghouder .....	20
Handmatige kleurvolgorde .....	132	Naaldstangtoets .....	55, 80
Handmatige naaldstanginstellingen .....	145	Netsnoer .....	40, 70
Handwiel .....	21, 287	Netsnoeraansluiting .....	21
Het borduren stoppen .....	66		
bij kleurwisselingen .....	140	<b>O</b>	
pauzeren .....	140	Oliën .....	287
Hoeden en petten .....	250	Onderbrekingstoets .....	80, 140, 142
Hoofdschakelaar .....	21, 40, 70	Onderhoud .....	232, 282
Horizontaal-spiegelbeeldtoets .....	184	Onderlaag .....	247
		Onderste draadgeleider .....	20
<b>I</b>		Ononderbroken borduren (met één kleur) .....	143
Informatie digitaliseren .....	275	Ontgrendelingstoets .....	64, 80
Ingebouwde camera .....	20, 103	Opgesplitste (grote) borduurpatronen .....	240
Inrijgen		Ophalen	
bovendraad .....	54, 56	uit geheugen .....	165
naald .....	60	van borduurkaarten .....	166
Instellen .....	26	van computer (USB) .....	168
Instellingen schermbeveiliging .....	227	van USB-media .....	173
Instellingentoets .....	71, 218	Optionele accessoires .....	24
		Overhemd (geweven) .....	250
<b>J</b>			
Joggingstof .....	250	<b>P</b>	
Jumboraam .....	254	Patronen bewerken als een groep .....	204
		Patronen combineren .....	181
<b>K</b>		Patroon borduren .....	64
Kaderpatronen .....	154	Patroonbewerkingsscherm .....	46, 74, 181
		Patroongrootte .....	74, 76



schermhulplijnen .....	220
taal .....	231
tekenafstand .....	187
tekstindeling van teken .....	186
Wistoets .....	74, 160
<b>Z</b>	
Zijde .....	250







Ga naar <http://solutions.brother.com> voor productondersteuning en antwoorden op veelgestelde vragen (FAQs).